



V90

TWIN ENGINE

MANUALE DEL PROPRIETARIO



VÄLKOMMEN!

Ci auguriamo che il piacere di guidare un'automobile Volvo resti tale per molti anni. L'automobile è stata progettata per rispondere a criteri di sicurezza e comfort per il conducente e per i passeggeri. Volvo ambisce a essere una delle automobili più sicure al mondo. Le Volvo sono sviluppate per soddisfare tutti gli standard vigenti in materia di sicurezza e ambiente.

Al fine di ottimizzare il comfort offerto dalla vostra Volvo, è consigliabile leggere le informazioni e le istruzioni per la manutenzione riportate nel

presente manuale del proprietario. Il manuale del proprietario è disponibile anche come app (Volvo Manual) e sul sito di supporto Volvo Cars (support.volvocars.com).

Esortiamo anche tutti ad allacciare sempre le cinture di sicurezza quando viaggiano in automobile. Si raccomanda di non guidare sotto l'effetto di alcolici o medicinali né quando, per qualsiasi motivo, non si dispone della piena capacità di guida.

INDICE

INFORMAZIONI PER IL PROPRIETARIO

Informazioni per il proprietario	18
Manuale del proprietario sul display centrale	19
Navigazione nel manuale del proprietario sul display centrale	21
Manuale del proprietario su dispositivi mobili	23
Sito di supporto Volvo Cars	23
Leggere il manuale del proprietario	24
Libretto Uso e manutenzione e tutela dell'ambiente	26

LA VOSTRA VOLVO

Volvo ID	28
Creare e registrare un Volvo ID	28
Drive-E - gioia di guida più pulita	30
Assistenza al conducente IntelliSafe	33
Sensus - connessione e intrattenimento	34
Aggiornamenti del software	37
Registrazione dei dati	37
Condizioni per i servizi	38
Politica della privacy per i clienti	38
Informazioni importanti su accessori ed equipaggiamento supplementare	39
Installazione di accessori	39
Collegamento di attrezzature alla presa diagnostica dell'automobile	40
Visualizzazione del numero di serie dell'automobile	41
Distrazione del conducente	41

SICUREZZA

Sicurezza	44
Sicurezza in gravidanza	45
Whiplash Protection System	45
Pedestrian Protection System	47
Cinture di sicurezza	48
Aggancio e sgancio della cintura di sicurezza	48
Pretensionatori delle cinture	50
Ripristino del pretensionatore elettrico	51
Avvisatore portiere e cinture	51
Airbag	52
Airbag lato conducente	53
Airbag lato passeggero	54
Attivazione e disattivazione dell'airbag lato passeggero*	55
Airbag laterali	58
Tendine gonfiabili	58
Modo sicurezza	59
Avviamento e spostamento dell'automobile in modo sicurezza	60
Sicurezza dei bambini	61
Protezioni per bambini	61
Punti di fissaggio superiori per protezioni per bambini	62
Punti di fissaggio inferiori per protezioni per bambini	63

Punti di fissaggio i-Size/ISOFIX per protezioni per bambini	63
Posizione della protezione per bambini	64
Montaggio della protezione per bambini	65
Tabella di posizionamento delle protezioni per bambini con la cintura di sicurezza dell'automobile	67
Tabella di posizionamento delle protezioni per bambini i-Size	69
Tabella di posizionamento delle protezioni per bambini ISOFIX	70
Seggiolino per bambini integrato*	73
Sollevamento del cuscino del seggiolino per bambini integrato*	74
Abbassamento del cuscino del seggiolino per bambini integrato*	75

DISPLAY E COMANDO VOCALE

Strumentazione e comandi nelle automobili con guida a sinistra	78	Utilizzo del menu delle applicazioni sul display del conducente	103
Strumentazione e comandi nelle automobili con guida a destra	79	Messaggio sul display del conducente	104
Display del conducente	82	Gestione dei messaggi sul display del conducente	105
Impostazioni per il display del conducente	84	Gestione dei messaggi memorizzati dal display del conducente	106
Indicatore del carburante	85	Panoramica del display centrale	108
Misuratore della batteria ibrida	85	Utilizzo del display centrale	111
Misuratore della batteria ibrida	86	Attivazione e disattivazione del display centrale	114
Computer di bordo	87	Navigazione nelle videate del display centrale	114
Visualizzazione dei dati di bordo sul display del conducente	89	Gestione delle videate parziali sul display centrale	118
Azzeramento del contachilometri parziale	90	Videata funzioni sul display centrale	121
Visualizzazione della statistica di bordo sul display centrale	90	Spostamento di app e pulsanti sul display centrale	123
Impostazioni per la statistica di bordo	91	Simboli nel campo di stato sul display centrale	123
Ora e data	92	Tastiera sul display centrale	125
Termometro della temperatura esterna	92	Modifica della lingua della tastiera sul display centrale	128
Simboli di controllo sul display del conducente	93	Inserimento manuale di caratteri, lettere e parole sul display centrale	128
Simboli di allarme sul display del conducente	95	Modifica dell'aspetto del display centrale	130
Contratto di licenza per il display del conducente	96	Disattivazione e regolazione del volume dei suoni di sistema sul display centrale	131
Menu delle applicazioni sul display del conducente	102		

Modifica delle unità di sistema	131
Modifica della lingua di sistema	131
Apertura delle impostazioni sul display centrale	132
Apertura dell'impostazione contestuale sul display centrale	132
Modifica delle impostazioni sul display centrale	133
Ripristino delle impostazioni standard dei dati utente in caso di passaggio di proprietà	134
Ripristino delle impostazioni sul display centrale	134
Tipi di impostazioni sul display centrale	135
Tabella delle impostazioni sul display centrale	135
Profili conducente	137
Selezione del profilo conducente	137
Modifica del nome del profilo conducente	138
Ripristino delle impostazioni dei profili conducente	138
Abbinamento della chiave telecomando a un profilo conducente	139
Messaggi sul display centrale	140
Gestione dei messaggi sul display centrale	140
Gestione dei messaggi memorizzati dal display centrale	141

Head-Up Display*	142
Attivazione e disattivazione dell'Head-Up Display*	143
Impostazioni per l'Head-Up Display*	143
Comandi vocali	145
Utilizzo del comando vocale	145
Comando vocale del telefono	146
Comando vocale di radio e media	147
Impostazioni per il comando vocale	148

ILLUMINAZIONE

Comando luci	150
Regolazione delle funzioni delle luci dal display centrale	151
Luci di posizione	152
Luci diurne	152
Anabbaglianti	153
Utilizzo degli abbaglianti	154
Abbaglianti automatici	154
Utilizzo degli indicatori di direzione	156
Fari attivi in curva*	157
Retronebbia	157
Luci di arresto	158
Luci di arresto di emergenza	158
Lampeggiatori di emergenza	159
Utilizzo delle luci di orientamento	159
Illuminazione di sicurezza	160
Illuminazione abitacolo	160
Regolazione dell'illuminazione interna	162

FINESTRINI, CRISTALLI E SPECCHI

Finestrini, cristalli e specchi	164
Protezione antischiacciamento per cristalli e tendine parasole	164
Sequenza di ripristino della protezione antischiacciamento	165
Alzacristalli elettrici	165
Azionamento degli alzacristalli	166
Utilizzo della tendina parasole*	167
Specchi retrovisori	168
Regolazione della funzione antiabbagliamento degli specchi retrovisori	168
Angolazione degli specchi retrovisori esterni	169
Tettuccio panoramico*	171
Azionamento del tettuccio panoramico*	172
Chiusura automatica della tendina parasole del tettuccio panoramico*	175
Utilizzo delle spazzole tergicristallo	175
Ugelli di lavaggio riscaldati per tergicristalli*	176
Utilizzo del sensore pioggia	177
Utilizzo della funzione di memoria del sensore pioggia	178
Utilizzo di lavacrystalli e lavafari	178
Utilizzo di tergilunotto e lavalunotto	179

Utilizzo del tergilunotto automatico durante la retromarcia	180
---	-----

SEDILI E VOLANTE

Sedile anteriore manuale	182
Sedile anteriore elettrocomandato*	183
Regolazione del sedile anteriore elettrocomandato*	183
Memorizzazione della funzione di memoria nel sedile anteriore elettrocomandato*	184
Utilizzo delle impostazioni memorizzate nel sedile anteriore elettrocomandato	185
Impostazioni per il massaggio nel sedile anteriore*	186
Regolazione delle impostazioni di massaggio* per il sedile anteriore	187
Regolazione dell'estensione del cuscino nel sedile anteriore	188
Regolazione dei supporti laterali* del sedile anteriore	188
Regolazione del supporto lombare* del sedile anteriore	189
Regolazione del sedile del passeggero dal sedile del conducente*	190
Ripiegamento dello schienale posteriore	191
Regolazione dei poggiatesta del sedile posteriore	193
Comandi al volante e avvisatore acustico	195
Blocco sterzo	195
Regolazione del volante	196

CLIMATIZZATORE

Climatizzatore	198	Attivazione e disattivazione del sedile anteriore ventilato*	214	Regolazione della temperatura per il sedile posteriore	223
Zone climatiche	198	Attivazione e disattivazione del volante elettroriscaldato*	214	Sincronizza la temperatura	224
Sensori clima	198	Attivazione e disattivazione del riscaldamento automatico del volante*	215	Attivazione e disattivazione del climatizzatore	225
Temperatura percepita	199	Attivazione della regolazione automatica del climatizzatore	215	Riscaldatore	225
Comando vocale del climatizzatore	199	Attivazione e disattivazione del ricircolo dell'aria	216	Riscaldatore di parcheggio	226
Qualità dell'aria	200	Attivazione e disattivazione del timer per il ricircolo dell'aria	217	Riscaldatore supplementare	228
Clean Zone*	201	Attivazione e disattivazione dello sbrinatori max	217	Attivazione e disattivazione dell'inserimento automatico del riscaldatore supplementare	229
Clean Zone Interior Package*	201	Attivazione e disattivazione del parabrezza elettroriscaldato*	218		
Interior Air Quality System*	202	Attivazione e disattivazione del riscaldamento automatico del parabrezza*	219		
Attivazione e disattivazione del sensore di qualità dell'aria*	202	Attivazione e disattivazione di lunotto termico e specchi retrovisori esterni elettroriscaldati	220		
Filtro abitacolo	202	Attivazione e disattivazione dell'inserimento automatico di lunotto termico e specchi retrovisori esterni elettroriscaldati	220		
Distribuzione dell'aria	203	Regolazione del livello della ventola per il sedile anteriore	221		
Modifica della distribuzione dell'aria	203	Regolazione del livello della ventola per il sedile posteriore	221		
Apertura, chiusura e orientamento delle bocchette di ventilazione	204	Regolazione della temperatura per il sedile anteriore	222		
Tabella delle opzioni di distribuzione dell'aria	206				
Comandi del climatizzatore	209				
Attivazione e disattivazione del sedile anteriore elettroriscaldato*	212				
Attivazione e disattivazione dell'inserimento automatico del sedile anteriore elettroriscaldato*	212				
Attivazione e disattivazione del sedile posteriore elettroriscaldato*	213				

CHIAVE, SERRATURE E ANTIFURTO

Indicazione di bloccaggio	232
Impostazione dell'indicazione di bloccaggio	233
Chiave telecomando	233
Bloccaggio e sbloccaggio con la chiave telecomando	235
Impostazioni per lo sbloccaggio remoto e dall'interno	237
Sbloccaggio del portellone con la chiave telecomando	237
Portata della chiave telecomando	238
Sostituzione della batteria della chiave telecomando	239
Ordinazione di altre chiavi telecomando	242
Red Key - chiave telecomando limitata*	242
Impostazioni per la Red Key*	243
Stelo staccabile della chiave	244
Bloccaggio e sbloccaggio con lo stelo staccabile della chiave	245
Immobilizer elettronico	247
Omologazione del sistema chiave telecomando	248
Funzioni senza chiave e aree sensibili*	257
Bloccaggio e sbloccaggio senza chiave*	258
Impostazioni per lo sbloccaggio senza chiave*	259

Sbloccare il portellone senza chiave*	259
Posizione delle antenne del sistema di avviamento e bloccaggio	260
Bloccaggio e sbloccaggio dall'interno dell'automobile	261
Sbloccaggio del portellone dall'interno dell'automobile	262
Attivazione e disattivazione del fermo di sicurezza per bambini	263
Bloccaggio automatico durante la guida	264
Apertura e chiusura del portellone elettrocomandato*	264
Programmazione dell'apertura massima del portellone elettrocomandato*	267
Apertura e chiusura del portellone con il movimento del piede*	268
Bloccaggio privato	270
Attivazione e disattivazione del bloccaggio privato	270
Antifurto*	271
Attivazione e disattivazione dell'antifurto*	273
Livello di allarme ridotto*	275
Bloccaporte*	275
Disinserimento temporaneo della posizione bloccaporte*	276
Rilevamento di componente sconosciuto*	276

SUPPORTO AL CONDUCENTE

Sistema di supporto al conducente	278
Sensibilità dello sterzo dipendente dalla velocità	278
Sistema di stabilità Roll Stability Control	279
Controllo della stabilità elettronico	280
Modalità Sport del controllo della stabilità elettronico	281
Attivazione/disattivazione della modalità Sport del controllo della stabilità elettronico	282
Limiti della modalità Sport del controllo della stabilità elettronico	282
Simboli e messaggi per il controllo della stabilità elettronico	283
Limitatore di velocità	284
Attivazione e avvio del limitatore di velocità	285
Impostazione della velocità del limitatore di velocità	285
Disattivazione e modo di attesa del limitatore di velocità	286
Riattivazione del limitatore di velocità dal modo di attesa	287
Disattivazione del limitatore di velocità	287
Limiti del limitatore di velocità	288
Limitatore di velocità automatico	288
Attivare/disattivare il Limitatore di velocità automatico	290

Modifica della tolleranza per il limitatore di velocità automatico	291	Impostazione della velocità del regolatore elettronico della velocità adattivo	307	Impostare la distanza temporale per Pilot Assist	325
Limiti del limitatore di velocità automatico	291	Impostazione della distanza temporale per il regolatore elettronico della velocità adattivo	308	Disattivazione/riattivazione del Pilot Assist	327
Regolatore elettronico della velocità	292	Disattivazione/riattivazione del regolatore elettronico della velocità adattivo	309	Assistenza al sorpasso con Pilot Assist	329
Attivazione e avvio del regolatore elettronico della velocità	293	Assistenza al sorpasso con il Cruise adattivo	311	Avvio dell'assistenza al sorpasso con il Pilot Assist	329
Impostazione della velocità del regolatore elettronico della velocità	294	Avvio dell'assistenza al sorpasso con il Cruise adattivo	312	Limiti dell'assistenza al sorpasso con Pilot Assist	329
Disattivazione e modo di attesa del regolatore elettronico della velocità	295	Limiti dell'assistenza al sorpasso con il Cruise adattivo	312	Cambio di target con Pilot Assist	330
Riattivazione del regolatore elettronico della velocità dal modo di attesa	296	Cambio di target con il Cruise adattivo	313	Frenata automatica con Pilot Assist	331
Disattivazione del regolatore elettronico della velocità	297	Frenata automatica con il Cruise adattivo	313	Limiti di Pilot Assist	332
Avviso distanza*	297	Limiti del Cruise adattivo	314	Simboli e messaggi per Pilot Assist*	333
Head-Up Display per l'avviso distanza	298	Commutazione fra Regolatore elettronico della velocità standard e adattivo	315	Unità del radar	335
Attivare/disattivare l'Avvertimento distanza	299	Simboli e messaggi per il regolatore elettronico della velocità adattivo	317	Limiti del gruppo radar	336
Impostare la distanza temporale per l'Avvertimento distanza	299	Pilot Assist	319	Manutenzione raccomandata per il gruppo radar	339
Limiti dell'avviso distanza	300	Pilot Assist e avvertimento per rischio di collisione	322	Omologazione del gruppo radar	340
Regolatore elettronico della velocità adattivo*	301	Head-Up Display per Pilot Assist in caso di rischio di collisione	323	Unità telecamera	344
Cruise adattivo e avvertimento per rischio di collisione	304	Attivazione e avvio del Pilot Assist	323	Limiti del gruppo telecamera	345
Head-Up Display per Cruise adattivo in caso di rischio di collisione	305	Impostazione della velocità del Pilot Assist	324	Manutenzione raccomandata per il gruppo telecamera	348
Attivazione e avvio del regolatore elettronico della velocità adattivo	305			City Safety™	348
				Parametri e sottofunzioni di City Safety	349
				Impostare la distanza di avvertimento per City Safety	351
				Rilevamento di ostacoli con City Safety	352

City Safety in presenza di veicoli che procedono in direzione trasversale	355	Indicazioni sui segnali stradali e Sensus Navigation	374	Simboli sul display del conducente per il mantenimento corsia attivo	386
Limiti di City Safety in presenza di veicoli che procedono in direzione trasversale	356	Indicazioni sui segnali stradali con avvertimento di velocità e impostazioni	375	Ausilio alla sterzata per rischio di collisione	387
City Safety in caso di impossibilità di effettuare manovre evasive	356	Attivazione/disattivazione dell'avvertimento di velocità nelle indicazioni sui segnali stradali	376	Attivazione/disattivazione dell'ausilio alla sterzata per rischio di collisione	387
Limiti di City Safety	357	Indicazioni sui segnali stradali con informazioni sugli autovelox	376	Ausilio alla sterzata per rischio di uscita di strada	388
Messaggi relativi a City Safety	360	Limiti della funzione indicazioni sui segnali stradali	377	Livello di ausilio alla sterzata per rischio di uscita di strada	389
Rear Collision Warning	361	Driver Alert Control	377	Attivare/disattivare l'Ausilio alla sterzata per rischio di uscita di strada	389
Limiti di Rear Collision Warning	361	Attivazione/disattivazione di Driver Alert Control	379	Limiti dell'ausilio alla sterzata per rischio di uscita di strada	390
BLIS*	362	Selezione della guida alla piazzola di sosta in caso di avvertimento con Driver Alert Control	379	Ausilio alla sterzata per rischio di collisione con veicoli che procedono in direzione opposta	391
Attivare/disattivare BLIS	363	Limiti di Driver Alert Control	379	Attivare/disattivare l'Ausilio alla sterzata per rischio di collisione con veicoli che procedono in direzione opposta	392
Limiti di BLIS	364	Mantenimento corsia attivo	380	Limiti dell'ausilio alla sterzata per rischio di collisione con veicoli che procedono in direzione opposta	392
Manutenzione raccomandata di BLIS	364	Ausilio alla sterzata con mantenimento corsia attivo	382	Ausilio alla sterzata per rischio di tamponamento da dietro*	393
Messaggi relativi a BLIS	366	Attivazione/disattivazione del mantenimento corsia attivo	382	Attivazione/disattivazione dell'ausilio alla sterzata per rischio di tamponamento da dietro*	394
Cross Traffic Alert*	367	Selezione delle alternative di assistenza per il mantenimento corsia attivo	382	Limiti dell'ausilio alla sterzata per rischio di tamponamento da dietro*	395
Attivare/disattivare Cross Traffic Alert	368	Limiti del mantenimento corsia attivo	383		
Limiti di Cross Traffic Alert	368	Spie e messaggi per il mantenimento corsia attivo	384		
Manutenzione raccomandata per Cross Traffic Alert	369				
Messaggi relativi a Cross Traffic Alert	370				
Indicazioni sui segnali stradali*	371				
Attivare/disattivare Indicazioni sui segnali stradali	372				
Indicazioni sui segnali stradali e visualizzazione dei segnali	372				

Simboli e messaggi per l'ausilio alla sterzata per rischio di collisione	396
Assistenza al parcheggio*	397
Assistenza al parcheggio anteriore, posteriore e laterale	398
Attivare/disattivare l'Assistenza al parcheggio	399
Limiti dell'assistenza al parcheggio	399
Manutenzione raccomandata dell'assistenza al parcheggio	400
Simboli e messaggi relativi all'Assistenza al parcheggio	401
Telecamera di assistenza al parcheggio*	402
Immagini delle telecamere di parcheggio	403
Linee guida per la telecamera di parcheggio	405
Campo del sensore dell'assistenza al parcheggio per la telecamera di parcheggio	407
Avvio della telecamera di assistenza al parcheggio	408
Limiti della telecamera di assistenza al parcheggio	408
Manutenzione raccomandata della telecamera di parcheggio	410
Simboli e messaggi per la telecamera di assistenza al parcheggio	411
Assistenza al parcheggio attiva*	413

Tipi di parcheggio con l'assistenza al parcheggio attiva	413
Parcheggiare con l'Assistenza al parcheggio attiva	415
Uscita da un parcheggio con l'assistenza al parcheggio attiva	418
Limiti dell'assistenza al parcheggio attiva*	418
Manutenzione raccomandata per l'assistenza al parcheggio attiva	420
Messaggi relativi all'assistenza al parcheggio attiva*	421

INFORMAZIONI SULL'IMPIANTO IBRIDO

Generalità su Twin Engine	424
Ricarica della batteria ibrida	425
Corrente di ricarica	426
Cavo di ricarica	428
Salvavita nel cavo di ricarica	429
Monitoraggio della temperatura del cavo di ricarica	430
Unità di controllo del cavo di ricarica	430
Apertura e chiusura dello sportello della presa di ricarica	431
Avvio della ricarica della batteria ibrida	432
Stato di ricarica nella presa di ricarica dell'automobile	435
Stato di ricarica nell'unità di controllo del cavo di ricarica	436
Stato di ricarica sul display del conducente dell'automobile	438
Concludere la carica della batteria ibrida	440
Simboli e messaggi relativi a Twin Engine sul display del conducente	441
Rimessaggio a lungo termine dei veicoli con batteria ibrida	443

AVVIAMENTO E GUIDA

Avviamento del motore	446	Frenata automatica dopo una collisione	460	Rifornimento	483
Spegnimento dell'automobile	448	Cambio	460	Utilizzo del carburante	484
Posizioni del quadro	448	Posizioni del cambio automatico	461	Benzina	485
Selezione della posizione del quadro	449	Cambio di marcia con le leve al volante*	463	Filtro antiparticolato per benzina	486
Etilometro*	450	Immobilizzatore leva selettiva	464	Surriscaldamento di motore e trasmissione	487
Bypass dell'etilometro*	450	Funzione kick-down	465	Sovraccarico della batteria di avviamento	488
Prima di accendere il motore di un'automobile dotata di etilometro	451	Indicatore cambio di marcia*	465	Ausilio all'avviamento con un'altra batteria	488
Funzioni dei freni	451	Trazione integrale	466	Gancio di traino*	490
Freno di servizio	452	Alimentazione	466	Specifiche per il gancio di traino*	491
Servofreno	453	Accensione e spegnimento del motore a scoppio nei modelli Twin Engine	467	Gancio di traino retrattile ed estraibile*	491
Frenata su strade bagnate	454	Modalità di guida	468	Guida con rimorchio	494
Frenata su strade cospare di sale	454	Modifica della modalità di guida	472	Controllo della stabilità per il traino*	495
Manutenzione dell'impianto frenante	454	Controllo del livello* e sospensioni	473	Controllo delle lampadine del rimorchio	496
Freno di stazionamento	455	Impostazioni per il controllo del livello*	475	Portabiciclette montato sul gancio di traino*	498
Attivazione e disattivazione del freno di stazionamento	455	Guida economica	475	Traino	499
Impostazioni per l'inserimento automatico del freno di stazionamento	457	Guida ad alimentazione elettrica	477	Installazione e rimozione dell'occhiello di traino	499
Parcheggio in pendenza	457	Fattori che influenzano l'autonomia ad alimentazione elettrica	477	Trasporto	500
In caso di anomalie al freno di stazionamento	457	Funzioni "Hold" e "Charge"	479	HomeLink®*	501
Frenata automatica ad automobile ferma	458	Preparativi in vista di un lungo viaggio	480	Programmazione di HomeLink®*	502
Attivazione e disattivazione della frenata automatica ad automobile ferma	459	Guida invernale	480	Utilizzo di HomeLink	504
Ausilio all'avviamento in salita	459	Guado	481	Omologazione di HomeLink®*	504
		Apertura e chiusura dello sportello del serbatoio	482		

Bussola	505
Attivazione e disattivazione della bussola	505
Taratura della bussola	505

AUDIO, MEDIA E INTERNET

Audio, media e Internet	508
Impostazioni audio	508
App	509
Download delle app	510
Aggiornamento di app	511
Rimozione delle app	512
Radio	512
Avvio della radio	513
Cambio di banda e stazione radio	513
Ricerca di una stazione radio	514
Impostazione dei preferiti radio	515
Impostazioni per la radio	515
Radio RDS	517
Radio digitale*	517
Collegamento fra FM e radio digitale*	518
Lettore MD	518
Riproduzione di media	519
Gestione e cambio di media	521
Ricerca di media	522
Gracenote®	522
Lettore CD*	523
Video	523
Riproduzione di video	524
Riproduzione di DivX®	524

Impostazioni per il video	524
Media tramite Bluetooth®	525
Connessione di un dispositivo tramite Bluetooth®	525
Media tramite presa USB	525
Connessione di un dispositivo tramite presa USB	526
TV*	526
Utilizzo della TV*	527
Impostazioni per la TV*	527
Apple® CarPlay®*	528
Utilizzo di Apple® CarPlay®*	528
Impostazioni per Apple® CarPlay®*	530
Consigli per l'utilizzo di Apple® CarPlay®*	530
Android Auto*	531
Utilizzo di Android Auto*	532
Impostazioni per Android Auto*	532
Consigli per l'utilizzo di Android Auto*	533
Telefono	533
Prima connessione di un telefono all'automobile tramite Bluetooth	534
Connessione automatica di un telefono all'automobile tramite Bluetooth	536
Connessione manuale di un telefono all'automobile tramite Bluetooth	537

Disconnessione di un telefono connesso tramite Bluetooth	537
Commutazione fra telefoni connessi tramite Bluetooth	538
Rimozione di un telefono connesso tramite Bluetooth	538
Gestione delle chiamate	538
Gestione dei messaggi	539
Impostazioni per i messaggi	540
Gestione della rubrica del telefono	541
Impostazioni per il telefono	541
Impostazioni per i dispositivi Bluetooth	542
Automobile connessa a Internet*	542
Connessione dell'automobile a Internet tramite dispositivo mobile (Bluetooth)	544
Connessione dell'automobile a Internet tramite dispositivo mobile (Wi-Fi)	544
Connessione dell'automobile a Internet tramite il modem dell'automobile (SIM card)	545
Impostazioni per il modem dell'automobile	546
Condivisione di Internet dall'automobile tramite hotspot Wi-Fi	546
Connessione Internet assente o limitata	547
Rimozione di una rete Wi-Fi	548
Tecnologia e sicurezza del Wi-Fi	548
Condizioni di utilizzo e condivisione dati	549

Attivazione e disattivazione della condivisione dati	549
Formati compatibili per i media	549
Specifiche tecniche per le unità USB	550
Spazio di memoria sull'hard disc	551
Contratto di licenza per audio e media	552

RUOTE E PNEUMATICI

Pneumatici	564
Designazione delle dimensioni dei pneumatici	566
Designazione delle dimensioni del cerchione	567
Senso di rotazione dei pneumatici	567
Indicatori di usura dei pneumatici	568
Controllo della pressione dei pneumatici	568
Regolazione della pressione dei pneumatici	569
Pressione pneumatici raccomandata	570
Sistema di monitoraggio pressione pneumatici*	571
Taratura del sistema di monitoraggio pressione pneumatici*	572
Visualizzazione dello stato della pressione dei pneumatici sul display centrale*	574
Provedimenti in caso di avvertimento per bassa pressione dei pneumatici	575
Sostituzione di una ruota	576
Kit attrezzi	576
Martinetto*	577
Bulloni ruote	577
Rimozione di una ruota	578
Montaggio della ruota	580
Ruota di scorta*	582

Estrazione della ruota di scorta	583
Ruote invernali	583
Catene da neve	584
Kit di riparazione pneumatici	585
Utilizzo del kit di riparazione pneumatici	586
Gonfiaggio dei pneumatici con il compressore nel kit di riparazione pneumatici	589

CARICO, VANI PORTAOGGETTI E ABITACOLO

Interni dell'abitacolo	592
Tunnel	593
Presa elettrica	594
Utilizzo delle prese elettriche	596
Utilizzo del cassetto portaoggetti	597
Aletta parasole	599
Vano di carico	599
Raccomandazioni per il carico	599
Carico sul tetto e sul portapacchi	600
Ganci per borse della spesa	601
Occhielli fermacarico	602
Sportello di carico nel sedile posteriore	602
Installazione e rimozione del copribagagliaio*	603
Azionamento del copribagagliaio*	604
Installazione e rimozione della griglia protettiva*	605
Installazione e rimozione della rete protettiva*	607
Borsa di primo soccorso	608
Triangolo di emergenza	608

MANUTENZIONE E ASSISTENZA

Programma di assistenza Volvo	612
Trasmissione di dati fra automobile e riparatore tramite Wi-Fi	612
Download Center	613
Gestione degli aggiornamenti di sistema tramite Download Center	613
Stato dell'automobile	614
Prenotare assistenza e riparazione	615
Invio dei dati dell'automobile al riparatore	616
Sollevamento dell'automobile	618
Aprire e chiudere il cofano motore	620
Assistenza del climatizzatore	621
Head-Up Display in caso di sostituzione del parabrezza*	622
Panoramica del vano motore	622
Olio motore	624
Controllo e rabbocco dell'olio motore	625
Rabbocco del liquido di raffreddamento	626
Sostituzione delle lampadine	628
Sostituzione della lampadina della luce di retromarcia	629
Sostituzione della lampadina del retronebbia	629
Specifiche per le lampadine	630
Batteria di avviamento	631
Batteria ibrida	635

Simboli sulle batterie	636
Fusibili e basette	636
Sostituzione di fusibili	637
Fusibili nel vano motore	638
Fusibili sotto il cassetto portaoggetti	642
Fusibili bagagliaio	646
Pulizia degli interni	650
Pulizia del display centrale	650
Pulizia dell'Head-Up Display*	651
Pulizia di rivestimenti in tessuto e rivestimento del padiglione	652
Pulizia delle cinture di sicurezza	652
Pulizia di tappetini del pianale e tappetini protettivi	652
Pulizia degli interni in pelle	653
Pulizia del volante in pelle	654
Pulizia dei componenti interni in plastica, metallo e radica	654
Pulizia degli esterni	655
Lucidatura e applicazione di cera	655
Lavaggio a mano	656
Autolavaggio	657
Lancia ad alta pressione	658
Pulizia delle spazzole tergicristallo	659
Pulizia dei componenti esterni in plastica, gomma e decorativi	659

Pulizia dei cerchioni	660
Antiruggine	661
Vernice dell'automobile	661
Ritocco di piccoli danni alla vernice	662
Codici colore	663
Sostituzione delle spazzole tergicristallo del lunotto	663
Sostituzione delle spazzole tergicristallo del parabrezza	664
Spazzole tergicristallo in posizione di assistenza	665
Rabbocco del liquido lavacrystalli	666

SPECIFICHE

Denominazioni del tipo	670
Misure	673
Pesi	675
Pesi del rimorchio e pressioni sulla sfera	676
Specifiche motore	678
Specifiche per l'olio motore	679
Condizioni di guida sfavorevoli per l'olio motore	680
Specifiche per il liquido refrigerante	681
Specifiche per l'olio della trasmissione	681
Specifiche per l'olio dei freni	681
Serbatoio carburante - capacità	682
Specifiche per il climatizzatore	682
Consumo di carburante ed emissioni di CO2	684
Dimensioni di ruote e pneumatici approvate	686
Valori minimi consentiti di indice di carico e classe di velocità dei pneumatici	687
Pressioni dei pneumatici approvate	688

INDICE ALFABETICO

Indice alfabetico

689

INFORMAZIONI PER IL PROPRIETARIO

Informazioni per il proprietario

Le informazioni per il proprietario sono disponibili in diversi formati, sia digitale che cartaceo. Il manuale del proprietario è disponibile sul display centrale dell'automobile, come app e sul sito di supporto Volvo Cars. Nel cassetto portaoggetti si trovano una Quick Guide e un supplemento al manuale del proprietario che contiene tra l'altro informazioni sui fusibili e specifiche. Un manuale del proprietario cartaceo è disponibile su ordinazione.

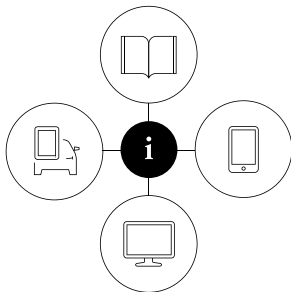

0000000

Display centrale dell'automobile¹



Sul display centrale, trascinare verso il basso la videata superiore e premere **Manuale del proprietario**. Qui è consentita la navigazione visiva fra le immagini degli esterni e degli interni dell'automobile. Le informazioni sono ricercabili e suddivise in categorie.

App

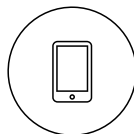

In App Store o Google Play, ricercare "Volvo Manual", scaricare la app sullo smartphone o sul tablet e selezionare l'automobile. La app contiene video dimostrativi e consente la navigazione visiva fra le immagini degli esterni e degli interni dell'automobile. È facile navigare fra le varie sezioni del manuale del proprietario e il contenuto è ricercabile.

Sito di supporto Volvo Cars¹

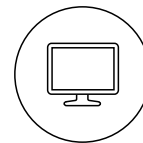

Visitare il sito support.volvocars.com e selezionare il proprio Paese. Il sito contiene i manuali del proprietario sia online che in formato PDF. Il sito di supporto Volvo Cars contiene anche video dimostrativi e maggiori informazioni e assistenza in merito alla vostra Volvo e alla relativa proprietà. Il sito è disponibile per la maggior parte dei mercati.

Informazioni cartacee

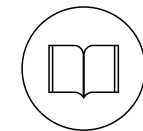

Nel cassetto portaoggetti si trova un supplemento al manuale del proprietario¹ che contiene informazioni sui fusibili e specifiche nonché un riepilogo delle informazioni più importanti e pratiche.

In formato cartaceo è disponibile anche una Quick Guide che funge da guida rapida per le funzioni più comuni dell'automobile.

A seconda dell'equipaggiamento scelto, del mercato ecc., possono essere disponibili ulteriori informazioni per il proprietario in formato cartaceo nell'automobile.

¹ Nei mercati che non prevedono il manuale del proprietario sul display centrale, con l'automobile viene fornito un manuale completo cartaceo.

Un manuale del proprietario cartaceo e il relativo supplemento sono disponibili su ordinazione. Per l'ordinazione, rivolgersi a un concessionario Volvo.

! IMPORTANTE

La responsabilità di una guida sicura, nel rispetto delle leggi e del codice della strada vigenti, spetta sempre al conducente. È importante anche curare e utilizzare l'automobile come raccomandato da Volvo nelle informazioni per il proprietario.

In caso di divergenze fra le informazioni sul display centrale e nel manuale stampato, valgono sempre le informazioni stampate.

i NOTA

Modificando la lingua del display centrale, alcune informazioni per il proprietario potrebbero non essere conformi alle norme e alle leggi nazionali o locali. Non impostare una lingua che non si conosce, in quanto potrebbe essere difficile tornare indietro nella struttura del menu sullo schermo.

- Leggere il manuale del proprietario (p. 24)

Manuale del proprietario sul display centrale

Sul display centrale dell'automobile, il manuale del proprietario è disponibile in formato digitale². Si accede al manuale del proprietario digitale dalla videata superiore che, in alcuni casi, permette di accedere anche al manuale del proprietario contestuale.

i NOTA

Il manuale del proprietario digitale non è disponibile durante la guida.

Relative informazioni

- Manuale del proprietario sul display centrale (p. 19)
- Manuale del proprietario su dispositivi mobili (p. 23)
- Sito di supporto Volvo Cars (p. 23)



◀ Manuale del proprietario

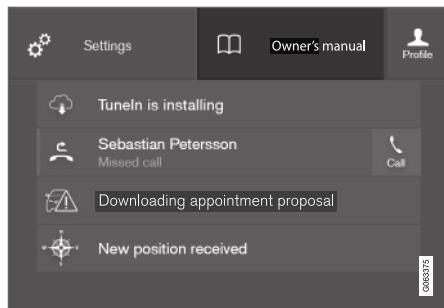

Si accede al manuale del proprietario dalla videata superiore.

Per aprire il manuale del proprietario, trascinare verso il basso la videata superiore sul display centrale e premere **Manuale del proprietario**.

È possibile accedere alle informazioni nel manuale del proprietario direttamente dalla relativa pagina iniziale o dal relativo menu superiore.

◀ Manuale del proprietario contestuale

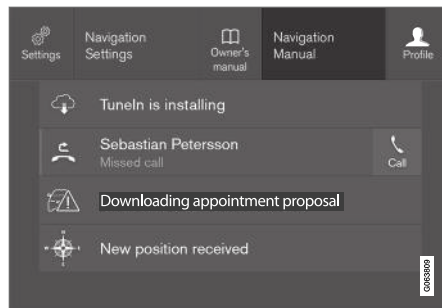

Si accede al manuale del proprietario contestuale dalla videata superiore.

Quando il manuale del proprietario contestuale è disponibile, viene visualizzato a destra dell'opzione **Manuale del proprietario** nella videata superiore.

Premere una volta il manuale del proprietario contestuale per aprire un articolo nel manuale del proprietario relativo al contenuto visualizzato sullo schermo. Ad esempio, premere **Manuale Navigazione** per aprire un articolo relativo al navigatore.

Indicazione valida solo per alcune app dell'automobile. Per le app di terzi, scaricate in seguito, non è possibile accedere ad esempio ad articoli specifici.

Relative informazioni

- Navigazione nel manuale del proprietario sul display centrale (p. 21)
- Navigazione nelle videate del display centrale (p. 114)
- Download delle app (p. 510)

² Vale per la maggior parte dei mercati.

Navigazione nel manuale del proprietario sul display centrale

Il manuale del proprietario digitale è accessibile dalla videata superiore sul display centrale dell'automobile. Il contenuto è ricercabile ed è facile navigare fra le varie sezioni.

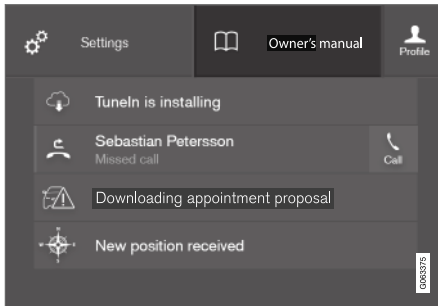

Si accede al manuale del proprietario dalla videata superiore.

- Per aprire il manuale del proprietario, trascinare verso il basso la videata superiore sul display centrale e premere **Manuale del proprietario**.

Sono disponibili diverse modalità di ricerca delle informazioni nel manuale del proprietario. Le opzioni sono accessibili sia dalla pagina iniziale del manuale del proprietario che dal menu superiore.

Apertura del menu nel menu superiore

- Premere ☰ nella cornice superiore del manuale del proprietario.
 - > Si apre un menu con le varie opzioni di ricerca delle informazioni:

Pagina iniziale



Premere il simbolo per tornare alla pagina iniziale del manuale del proprietario.

Categorie

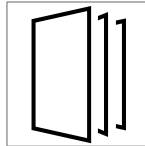

Gli articoli nel manuale del proprietario sono strutturati in categorie principali e secondarie. Un articolo può essere presente in più categorie per semplificare la ricerca.

1. Premere **Categorie**.
 - > Le categorie principali sono visualizzate in un elenco.
2. Premere una categoria principale (📁).
 - > È visualizzata una lista con le sottocategorie (📁) e gli articoli (📄).
3. Premere un articolo per aprirlo.

Per tornare indietro, premere la freccia indietro.

Quick Guide

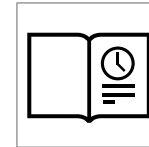

Premere il simbolo per accedere alla pagina con i link a una selezione di articoli particolarmente utili per familiarizzare con le funzioni più comuni dell'automobile. È possibile accedere agli articoli anche attraverso le categorie, ma questo elenco consente un accesso più rapido. Premere un articolo per leggerlo completamente.

◀ Hotspots per esterni e interni

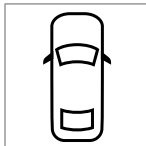

Immagini panoramiche di esterni ed interni dell'automobile. Varie sezioni sono evidenziate con hotspot che conducono ad articoli sulle rispettive sezioni dell'automobile.



1. Premere **Esterni** oppure **Interni**.
 - > Le immagini visualizzate degli esterni o degli interni contengono cosiddetti hotspots. Gli hotspots permettono di accedere agli articoli sulla corrispondente parte dell'automobile. Scorrere in orizzontale sullo schermo per vedere le immagini.
2. Premere un hotspot.
 - > Viene visualizzato il titolo di un articolo sull'argomento.
3. Premere il titolo per aprire l'articolo.

Per tornare indietro, premere la freccia indietro.

Preferiti



Premere il simbolo per accedere agli articoli salvati fra i preferiti. Premere un articolo per leggerlo completamente.

Salvataggio o rimozione degli articoli fra i preferiti

Salvare un articolo fra i preferiti premendo ☆ nella parte superiore destra quando un articolo è aperto. Quando un articolo è stato salvato fra i preferiti, l'asterisco è pieno: ★.

Per rimuovere un articolo dai preferiti, premere nuovamente la stella all'interno dell'articolo interessato.

Video



Premere il simbolo per accedere a brevi video dimostrativi sulle diverse funzioni dell'automobile.

Informazioni

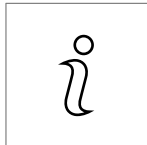

Premere il simbolo per ottenere informazioni sulla versione del manuale del proprietario disponibile nell'automobile e altre informazioni utili.

Utilizzo della funzione di ricerca nel menu superiore

1. Premere **Q** nel menu superiore del manuale del proprietario. Nella parte inferiore dello schermo viene visualizzata una tastiera.
2. Inserire un termine di ricerca, ad esempio "cintura di sicurezza".
 - > A mano a mano che si inseriscono le lettere, vengono proposti diversi articoli e categorie.
3. Premere l'articolo o la categoria per aprirlo/a.

Relative informazioni

- Manuale del proprietario sul display centrale (p. 19)
- Tastiera sul display centrale (p. 125)
- Leggere il manuale del proprietario (p. 24)

Manuale del proprietario su dispositivi mobili

Il manuale del proprietario è disponibile come app³, scaricabile da Apple App Store e Google Play. La app è sviluppata per smartphone e tablet.



Il manuale del proprietario può essere scaricato come app da Apple App Store e Google Play. Il codice QR qui accanto porta direttamente alla app. Se non dovesse funzionare, cercare "Volvo manual" su Apple App

Store o Google Play.

La app contiene anche video e immagini degli esterni e degli interni dove le varie parti dell'automobile sono evidenziate sotto forma di hotspot

che portano agli articoli corrispondenti. È facile navigare fra le varie sezioni del manuale del proprietario e il contenuto è ricercabile.

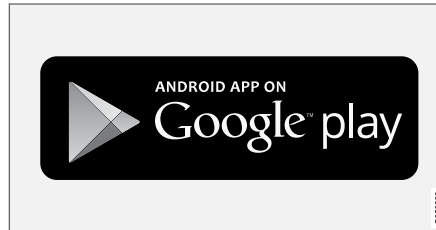
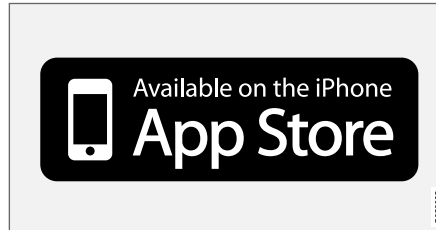

La app è disponibile sia su Apple App Store che su Google Play.

Relative informazioni

- Leggere il manuale del proprietario (p. 24)

Sito di supporto Volvo Cars

La homepage e il sito di supporto Volvo Cars presentano ulteriori informazioni sull'automobile.

Supporto su Internet

Andare su support.volvocars.com per visitare il sito. Il sito di supporto è disponibile per la maggior parte dei mercati.

Qui si può trovare supporto in merito, ad esempio, a funzioni e servizi connessi a Internet, Volvo On Call*, navigatore* e app. Video e istruzioni passo-passo spiegano le varie procedure, ad esempio la connessione dell'automobile a Internet tramite un telefono cellulare.

Informazioni scaricabili

Mappe

Per le auto dotate di Sensus Navigation, è possibile scaricare cartine dalla pagina di supporto.

Manuali del proprietario in formato PDF

I manuali del proprietario sono disponibili in formato PDF. Per scaricare il manuale desiderato, selezionare il modello di automobile e l'anno di modello.

Contatti

Il sito di supporto presenta i dati per contattare il centro di assistenza clienti e il concessionario Volvo più vicino.

³ Per alcuni dispositivi mobili.



« Accedere alla pagina web Volvo Cars

Qui è possibile ricevere un Volvo ID personale e accedere a www.volvocars.com. Una volta effettuato il login si può ottenere una panoramica di assistenza, contratti, garanzie e altro. Nel sito ci sono anche informazioni su accessori e software specifici per il modello di automobile.

Relative informazioni

- Volvo ID (p. 28)

Leggere il manuale del proprietario

Il modo migliore per conoscere la propria automobile è leggere il **Libretto Uso e manutenzione prima di mettersi alla guida**.

Leggendo il manuale del proprietario si potranno conoscere le nuove funzionalità, apprendere come gestire l'automobile in situazioni diverse e ottimizzare l'utilizzo di tutte le funzioni dell'automobile. Prestare particolare attenzione alle istruzioni di sicurezza contenute nel manuale del proprietario.

Il manuale del proprietario illustra tutte le funzioni e gli optional disponibili in una Volvo. Non fornisce alcuna garanzia in merito alla presenza di tutte le funzioni e gli optional sulle singole automobili. La terminologia potrebbe differire in parte da quella utilizzata sul materiale di vendita, marketing e pubblicitario.

Siamo impegnati in un lavoro di sviluppo continuo per migliorare i nostri prodotti. In seguito a queste modifiche, le informazioni, le descrizioni e le figure nel manuale del proprietario potrebbero non corrispondere all'equipaggiamento dell'automobile. Ci riserviamo il diritto di apportare modifiche senza preavviso.

Conservare il presente manuale nell'automobile per potere sempre cercare le informazioni necessarie sull'assistenza professionale in caso di problemi.

© Volvo Car Corporation

Optional/Accessori

Oltre alla dotazione di serie, il manuale Uso e Manutenzione descrive gli optional (dotazione montata in fabbrica) e alcuni accessori (installabili successivamente).

Tutti i tipi di optional/accessori sono contrassegnati da un asterisco: *.

La dotazione descritta nel manuale del proprietario non è disponibile su tutti i modelli, che sono equipaggiati in modo diverso in base alle esigenze dei vari mercati nonché alle norme e alle disposizioni nazionali o locali vigenti.

In caso di dubbi in merito a dotazione standard e optional/accessori, rivolgersi a un concessionario Volvo.

Testi speciali

ATTENZIONE

I messaggi di attenzione informano sul rischio di lesioni personali.

IMPORTANTE

I messaggi di avvertimento informano sul rischio di danni a cose.

i NOTA

Le note forniscono consigli o suggerimenti che semplificano l'utilizzo di dispositivi particolari e funzioni.

Nota a piè di pagina

Alcuni punti del manuale del proprietario riportano informazioni anche in forma di note a piè di pagina o in fondo alle tabelle. Queste informazioni si riferiscono al testo contrassegnato con il numero di riferimento. Se la nota a piè di pagina rimanda a un testo in una tabella, il riferimento è costituito da lettere anziché da cifre.

Messaggi

L'automobile presenta display che visualizzano menu e messaggi. Nel manuale del proprietario, questi testi assumono un aspetto diverso dal testo normale. Esempio di menu e messaggi: **Telefono, Nuovo messaggio.**

Etichette

Sull'automobile sono applicate diverse etichette che riportano informazioni importanti in modo chiaro e semplice. Le etichette dell'automobile hanno un grado di importanza che va dall'avvertenza all'informazione.

Pericolo di lesioni personali



Simboli ISO neri su campo giallo, testo/figura bianchi su campo nero. Questo sistema si utilizza per richiamare l'attenzione su un pericolo che può causare lesioni gravi o mortali se l'avvertimento viene ignorato.

Pericolo di danni a cose

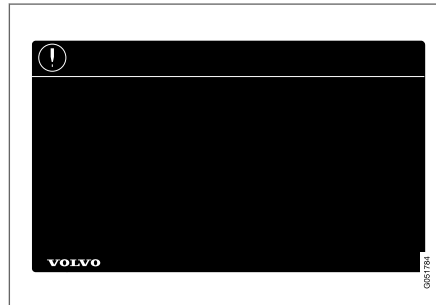

Simboli ISO bianchi e testo/figura bianchi su campo blu o nero. Questo sistema si utilizza per richiamare l'attenzione su un pericolo che può causare danni a cose se l'avvertimento viene ignorato.

Informazioni



Simboli ISO bianchi e testo/figura bianchi su campo nero.

i NOTA

Le etichette illustrate nel manuale del proprietario non sono riproduzioni esatte di quelle presenti sull'automobile. Scopo del libretto è illustrarne indicativamente l'aspetto e la posizione sull'automobile. Le informazioni specifiche per il proprio modello sono riportate nelle etichette sull'automobile.

« Elenchi delle procedure

Nel Libretto Uso e manutenzione, le procedure che comprendono interventi da eseguire in un determinato ordine sono numerate:

- 1** Se in corrispondenza delle istruzioni passo-passo è riportata una serie di figure, ogni operazione è numerata come la figura corrispondente.
- A** Le serie di figure in cui l'ordine delle istruzioni è irrilevante sono riportate con elenchi con lettere.
- f** Le frecce, sia numerate che non numerate, illustrano un movimento.
- A** Le frecce accompagnate da lettere sono utilizzate per illustrare un movimento in cui non è importante l'ordine delle singole fasi.

Se le istruzioni passo-passo non sono correlate a una serie di figure, le varie fasi sono numerate normalmente.

Elenchi delle posizioni

- 1** Nelle panoramiche in cui sono evidenziate diverse parti si utilizzano cerchietti rossi con un numero all'interno. Il numero corrisponde all'elenco delle posizioni correlato alla figura che illustra l'oggetto.

Elenchi per punti

Quando nel Libretto Uso e manutenzione viene riportata una lista si utilizza un elenco per punti.

Esempio:

- Liquido refrigerante
- Olio motore

Relative informazioni

Sono presenti rimandi ad altri articoli con informazioni correlate.

Figure

Talvolta le figure utilizzate nel manuale del proprietario sono schematiche e forniscono un quadro generale o un esempio di una determinata funzione. Le figure possono differire dall'automobile in base a equipaggiamento e mercato.

Continua

»» Questo simbolo è situato in basso a destra quando un articolo prosegue alla pagina successiva.

Continua dalla pagina precedente

«« Questo simbolo è situato in alto a sinistra quando un articolo continua dalla pagina precedente.

Relative informazioni

- Manuale del proprietario sul display centrale (p. 19)
- Manuale del proprietario su dispositivi mobili (p. 23)
- Sito di supporto Volvo Cars (p. 23)

Libretto Uso e manutenzione e tutela dell'ambiente

Il manuale del proprietario è stampato su carta proveniente da boschi controllati.

Il simbolo Forest Stewardship Council (FCS)[®] indica che la carta utilizzata per la pubblicazione del manuale del proprietario proviene da foreste certificate FSC[®] o da altre fonti controllate.

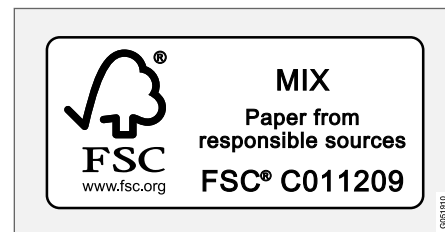

Relative informazioni

- Drive-E - gioia di guida più pulita (p. 30)

LA VOSTRA VOLVO

Volvo ID

Volvo ID dà accesso ad un vasto assortimento di servizi Volvo¹ online.

È possibile creare un Volvo ID dall'auto, da volvocars.com o dall'appVolvo On Call². Per alcune funzioni è richiesto che l'auto sia registrata con un Volvo ID personale. Quando il Volvo ID è registrato anche nell'automobile, è possibile accedere a una vasta gamma di servizi online Volvo accessibili dall'automobile.

Esempi di servizi:

- Volvo On Call* - Volvo ID si utilizza per effettuare il log in alla app Volvo On Call.
- Send to Car - Possibilità di inviare direttamente all'automobile un indirizzo fornito da un servizio mappe su Internet.
- Prenotare assistenza e riparazione - Registrando il riparatore di fiducia/il concessionario su volvocars.com, è possibile prenotare tagliandi e interventi in officina direttamente dall'automobile.

Vantaggi di Volvo ID

- Un nome utente e una password per accedere ai servizi online, cioè solamente un nome utente e una password da ricordare.
- Quando si modificano un nome utente/una password per un servizio (ad esempio Volvo

On Call), questi sono modificati automaticamente per altri servizi.

Relative informazioni

- Creare e registrare un Volvo ID (p. 28)
- Prenotare assistenza e riparazione (p. 615)

Creare e registrare un Volvo ID

È possibile ricevere un Volvo ID in diversi modi. Se il Volvo ID è creato su volvocars.com o con l'app Volvo On Call, il Volvo ID deve essere anche associato all'auto, per poter usare i vari servizi Volvo ID.

Ricezione di un Volvo ID con la app

1. Scaricare la app Volvo ID da **Centro di download** nella videata app sul display centrale.
2. Avviare la app e registrare il proprio indirizzo di posta elettronica.
3. Seguire le istruzioni contenute nell'e-mail inviata automaticamente all'indirizzo di posta elettronica indicato.
 - > Si riceverà un Volvo ID, automaticamente registrato nell'automobile. Ora si possono utilizzare i servizi Volvo ID.

¹ I servizi disponibili possono variare nel tempo nonché a seconda dell'equipaggiamento e del mercato.

² Per le automobili dotate di Volvo On Call*.

Ricezione di un Volvo ID sul sito Volvo Cars.

1. Visitare www.volvocars.com ed accedere a³ con l'icona in alto a destra. Selezionare crea Volvo ID.
2. Inserire il proprio indirizzo di posta elettronica.
3. Seguire le istruzioni contenute nell'e-mail inviata automaticamente all'indirizzo di posta elettronica indicato.
 - > Si riceverà un Volvo ID. Vedere di seguito la procedura di registrazione dell'ID nell'automobile.

Ricezione di un Volvo ID con la app Volvo On Call⁴

1. Scaricare l'ultima versione della app Volvo On Call dallo smartphone, ad esempio tramite Apple App Store, Windows Phone o Google Play.
2. Scegliere di ricevere un Volvo ID dalla pagina iniziale della app e inserire il proprio indirizzo di posta elettronica.
3. Seguire le istruzioni contenute nell'e-mail inviata automaticamente all'indirizzo di posta elettronica indicato.
 - > Si riceverà un Volvo ID. Vedere di seguito la procedura di registrazione dell'ID nell'automobile.

³ Disponibile su alcuni mercati.

⁴ Automobili con Volvo On Call*.

Registrazione del proprio Volvo ID nell'automobile

Se il Volvo ID è stato ricevuto via web oppure tramite la app Volvo On Call, registrarlo nell'automobile come segue:

1. Se non è ancora stato fatto, scaricare la app Volvo ID da **Centro di download** nella videata app.

i NOTA

Per scaricare le app, l'automobile deve essere connessa a Internet.

2. Avviare la app e inserire il proprio Volvo ID/ indirizzo di posta elettronica.
3. Seguire le istruzioni contenute nell'e-mail inviata automaticamente all'indirizzo di posta elettronica associato al Volvo ID.
 - > Ora il Volvo ID è registrato nell'automobile. Ora si possono utilizzare i servizi Volvo ID.

Relative informazioni

- Volvo ID (p. 28)
- Download delle app (p. 510)
- Gestione degli aggiornamenti di sistema tramite Download Center (p. 613)
- Automobile connessa a Internet* (p. 542)

Drive-E - gioia di guida più pulita

Volvo Car Corporation sviluppa continuamente soluzioni e prodotti più sicuri ed efficienti per ridurre l'impatto ambientale.



La tutela dell'ambiente è uno dei valori chiave che permeano tutte le attività di Volvo Cars. Il lavoro ambientale parte dall'intero ciclo di vita dell'automobile e tiene conto del suo impatto ambientale, dalla progettazione alla rottamazione e al riutilizzo dei componenti. Volvo applica il principio base secondo il quale ogni nuovo prodotto sviluppato deve avere un impatto ambientale inferiore a quello del prodotto sostituito.

Uno dei risultati del lavoro ambientale Volvo è lo sviluppo delle catene cinematiche più efficienti e meno inquinanti denominate Drive-E. Volvo tiene

a cuore anche l'ambiente personale - grazie al climatizzatore, l'aria all'interno di una Volvo può essere più pulita dell'aria esterna.

La vostra Volvo soddisfa severi requisiti internazionali. Tutte le unità produttive Volvo devono essere dotate di certificazione ambientale a norma ISO 14001, a riprova dell'impegno sistematico profuso in tutti i rami dell'attività a favore di miglioramenti continui e riduzione dell'impatto ambientale. La certificazione ISO attesta inoltre il rispetto di leggi e norme vigenti per la tutela dell'ambiente. Volvo esige il rispetto di queste norme anche da parte dei propri partner commerciali.

Consumo di carburante

Poiché buona parte dell'impatto ambientale totale di un'automobile è generata dal suo utilizzo, il lavoro ambientale di Volvo è concentrato sulla riduzione del consumo di carburante nonché delle emissioni di anidride carbonica e di altre sostanze inquinanti. Le automobili Volvo sono caratterizzate da consumi di carburante altamente concorrenziali nelle rispettive classi. Minore è il consumo di carburante, minori sono le emissioni di anidride carbonica, gas che contribuisce all'effetto serra.

Contributo per un ambiente migliore

Un'automobile a efficienza energetica e basso consumo non solo contribuisce a ridurre l'impatto ambientale, ma permette al proprietario di contenere i costi. Il conducente può facilmente ridurre il consumo di carburante, risparmiando denaro e contribuendo a un ambiente migliore. Ecco alcuni consigli:

- Pianificare per una velocità media efficace. Le velocità superiori a circa 80 km/h (circa 50 mph) e inferiori a 50 km/h (circa 30 mph) comportano un maggiore consumo energetico.
- Rispettare gli intervalli di assistenza e manutenzione dell'automobile raccomandati nel Libretto di Assistenza e Garanzia.
- Evitare di far funzionare il motore al minimo - spegnerlo durante le soste prolungate in coda. Attenersi alle direttive nazionali.
- Programmare il percorso - tante soste superflue e una velocità irregolare contribuiscono ad aumentare il consumo di carburante.
- Utilizzando il condizionamento, aumenta l'autonomia della batteria ibrida e si riduce il consumo energetico durante la guida.

Smaltire eventuali materiali di scarto potenzialmente inquinanti, ad esempio le batterie e l'olio, nel rispetto dell'ambiente. Consultare un riparatore in caso di dubbi in merito allo smaltimento dei materiali di scarto. Si raccomanda un riparatore autorizzato Volvo.

Efficiente depurazione dei gas

La Vostra Volvo è costruita in base al concetto "Pulita dentro e fuori" - un concetto che comprende un ambiente pulito all'interno dell'abitacolo e una depurazione dei gas di scarico altamente efficiente. In molti casi, le emissioni di gas di scarico registrano valori nettamente inferiori a quelli prescritti dalla normativa vigente.

Depurazione dell'aria nell'abitacolo

Un filtro dell'aria contribuisce a prevenire che polvere e polline entrino nell'abitacolo attraverso la presa dell'aria.

Il sistema di qualità dell'aria, Interior Air Quality System (IAQS)* assicura che l'aria in entrata sia più pulita di quella all'esterno in un ambiente trafficato.

Il sistema depura l'aria nell'abitacolo eliminando impurità quali particolato, idrocarburi, ossidi di azoto e ozono troposferico. Se l'aria esterna è inquinata, si chiude l'entrata dell'aria e si attiva la funzione di ricircolo. Questo può verificarsi ad esempio in situazioni di traffico intenso, in coda o nelle gallerie.

Il sistema IAQS fa parte del Clean Zone Interior Package (CZIP)*, che comprende anche una funzione che comporta l'avviamento della ventola allo sbloccaggio dell'automobile con la chiave telecomando.

Interni

Il materiale utilizzato per gli interni della vostra Volvo è stato selezionato con cura e testato per essere confortevole e piacevole. Alcuni particolari, ad esempio le cuciture del volante, sono realizzati a mano. Gli interni sono stati controllati per assicurare che, in condizioni di calore e luminosità intensi, non siano emessi odori pungenti o sostanze che potrebbero causare disturbi.

I riparatori autorizzati Volvo e la tutela dell'ambiente

Una manutenzione regolare consente di creare le condizioni per la massima durata dell'automobile e un consumo di carburante inferiore, contribuendo anche a un ambiente più pulito. Affidandovi ai riparatori autorizzati Volvo per la riparazione e la manutenzione, la vostra Volvo sarà inserita nei nostri sistemi. Volvo applica rigidi requisiti in materia di progettazione delle officine, per prevenire le perdite e le emissioni nell'ambiente. Il personale qualificato dei nostri riparatori dispone delle conoscenze e dei mezzi per garantire la massima tutela dell'ambiente.

Riciclaggio

Poiché Volvo applica la prospettiva del ciclo di vita, è importante che i componenti dell'automobile siano riutilizzati in modo corretto dal punto di vista ambientale. L'automobile è quasi interamente riciclabile. Per questo, invitiamo l'ultimo proprietario a rivolgersi a un concessionario, che



- ◀◀ lo rimanderà a un impianto di riciclaggio approvato/autorizzato.

Relative informazioni

- Consumo di carburante ed emissioni di CO2 (p. 684)
- Guida economica (p. 475)
- Libretto Uso e manutenzione e tutela dell'ambiente (p. 26)
- Qualità dell'aria (p. 200)

Assistenza al conducente IntelliSafe

IntelliSafe è la filosofia di Volvo Cars in materia di sicurezza dell'automobile. IntelliSafe comprende diversi sistemi, sia di serie che opzionali, che contribuiscono a rendere il viaggio più sicuro, prevenire gli incidenti e proteggere passeggeri e altri utenti della strada.

Supporto

IntelliSafe comprende funzioni di supporto al conducente fra cui il Cruise adattivo*, che aiuta il conducente a mantenere una velocità costante e la distanza temporale preimpostata dal veicolo antistante.

Il Pilot Assist⁵ assiste il conducente a guidare l'automobile fra le strisce di delimitazione della corsia di marcia con l'ausilio alla sterzata nonché a mantenere una velocità costante e la distanza temporale preimpostata dal veicolo antistante.

L'assistenza al parcheggio attiva* assiste il conducente a parcheggiare o uscire da uno spazio di parcheggio.

Abbaglianti automatici, Cross Traffic Alert (CTA)* e Blind Spot Information (BLIS)* sono altri esempi di sistemi di supporto al conducente.

Prevenzione

City Safety è una funzione che può contribuire a prevenire incidenti. La funzione è in grado di evitare una collisione con pedoni, ciclisti, animali di

grossa taglia o veicoli oppure ridurre la gravità. In caso di rischio di collisione, il sistema fornisce avvertimenti sotto forma di segnali luminosi, acustici o pulsazioni del pedale del freno esortando il conducente a intervenire prontamente. City Safety può frenare automaticamente l'automobile se il conducente non reagisce all'avvertimento e il rischio di collisione è considerato imminente.

Il mantenimento corsia attivo (LKA) è un'altra funzione che può contribuire a prevenire gli incidenti su autostrade e superstrade riducendo il rischio che l'automobile esca involontariamente dalla corsia di marcia.

La funzione **Sterzo assistito con rischio di collisione maggiore** può aiutare il conducente a ridurre il rischio che l'automobile esca involontariamente dalla corsia di marcia e/o urti un altro veicolo oppure un ostacolo, sterzando attivamente l'automobile e/o riportandola nella propria corsia di marcia.

Protezione

Per proteggere il conducente e i passeggeri, l'automobile è dotata di pretensionatori che possono tendere le cinture di sicurezza in situazioni critiche o in caso di incidente. Inoltre, l'automobile è dotata di airbag e tendine gonfiabili nonché Whiplash Protection System (WHIPS), che protegge dalle lesioni da colpo di frusta.

Per ridurre la gravità delle lesioni al pedone in caso di collisione frontale con l'automobile è disponibile anche il Pedestrian Protection System (PPS).

Relative informazioni

- Sistema di supporto al conducente (p. 278)
- Abbaglianti automatici (p. 154)
- Sicurezza (p. 44)
- Cinture di sicurezza (p. 48)
- Airbag (p. 52)
- Whiplash Protection System (p. 45)
- Pedestrian Protection System (p. 47)

⁵ A seconda del mercato, questa funzione può essere di serie oppure opzionale.

Sensus - connessione e intrattenimento

Sensus permette di connettersi a Internet, utilizzare diversi tipi di app e trasformare l'automobile in un hotspot Wi-Fi.

Che cosa è Sensus



Sensus offre un'interfaccia intelligente e la connessione al mondo digitale. Una struttura di navigazione intuitiva che consente di ottenere supporto rilevante, informazioni ed intrattenimento quando ciò è necessario e possibile, senza distrarre il conducente.

Sensus comprende tutte le soluzioni integrate nell'automobile per quanto riguarda intrattenimento, connettività, navigazione* e interfaccia utente fra conducente e automobile. È Sensus a rendere possibile la comunicazione fra voi, l'automobile e il mondo che vi circonda.

Informazioni al momento giusto e al posto giusto

I vari display nell'auto sono in grado di fornire informazioni nelle giuste circostanze. Le informazioni sono visualizzate in vari punti, a seconda del grado di priorità che il conducente dovrebbe assegnare ad esse.

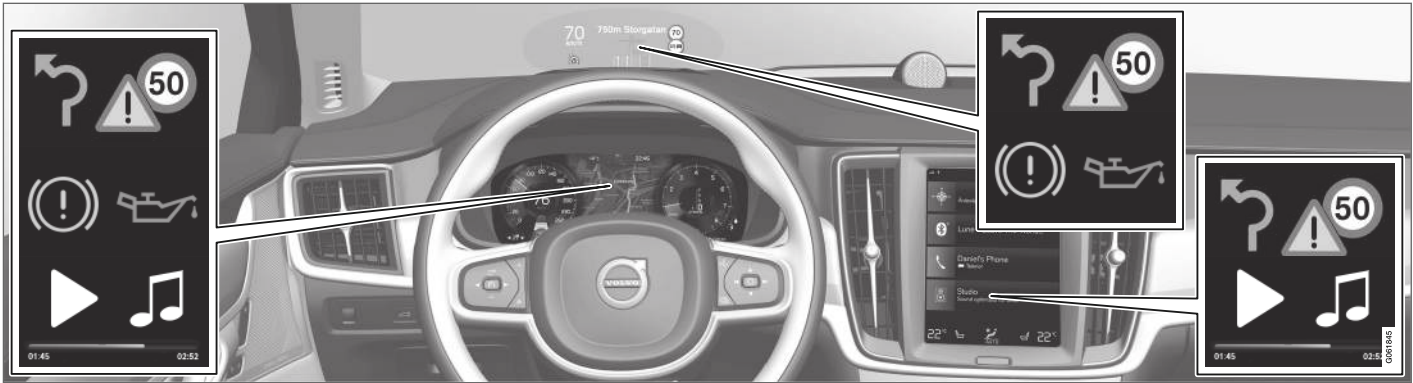

I vari tipi di informazione sono visualizzati su display diversi in base al grado di priorità di esse.

Head-Up Display*

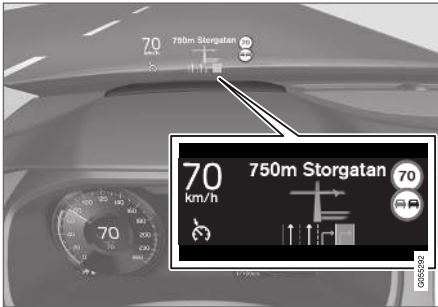

L'Head-Up Display visualizza informazioni selezionate alle quali il conducente dovrebbe reagire al più presto. Ad esempio, avvisi sul traffico, infor-

mazioni su velocità e navigazione*. Sull'Head-Up Display sono visualizzate anche informazioni relative alla segnaletica stradale e le telefonate in arrivo. L'Head-Up Display è gestito con la pulsantiera al volante di destra e dal display centrale.

Display del conducente



Il display del conducente visualizza informazioni ad esempio su velocità, chiamate in arrivo oppure



- ◀◀ sul brano in riproduzione. È gestito con le due pulsantiere al volante.

Display centrale



Molte delle funzioni principali dell'auto sono gestite dal display centrale, un touch screen, cioè uno schermo che reagisce al tatto. Il numero di pulsanti e comandi fisici nell'auto è pertanto ridotto al minimo. Lo schermo può essere gestito anche se si indossano guanti.

Da qui si controllano, ad esempio, climatizzatore, impianto di intrattenimento e posizione dei sedili*. Le informazioni visualizzate nel display centrale possono essere gestite dal conducente o, se del caso, dagli altri passeggeri.

Sistema di comando vocale



Il sistema di comando vocale può essere usato senza che il conducente tolga le mani dal volante. Il sistema è in grado di comprendere la parlata naturale. Si può utilizzare il comando vocale, ad esempio,

per riprodurre un brano, telefonare, alzare il riscaldamento o leggere un messaggio.

Relative informazioni

- Head-Up Display* (p. 142)
- Display del conducente (p. 82)
- Panoramica del display centrale (p. 108)
- Comandi vocali (p. 145)
- Automobile connessa a Internet* (p. 542)
- Condivisione di Internet dall'automobile tramite hotspot Wi-Fi (p. 546)

Aggiornamenti del software

Sviluppiamo continuamente gli impianti delle nostre automobili e i nostri servizi per offrire ai clienti Volvo la migliore esperienza possibile.

Presso i concessionari autorizzati Volvo, in occasione dei tagliandi di assistenza, si può aggiornare il software della vostra Volvo all'ultima versione disponibile. L'ultimo aggiornamento software permette di accedere a nuove funzioni e miglioramenti nonché ai miglioramenti apportati con gli aggiornamenti software precedenti.

Per maggiori informazioni sugli aggiornamenti disponibili e risposte alle domande più frequenti, visitare il sito support.volvocars.com.

i NOTA

La funzionalità dopo l'aggiornamento può variare a seconda di mercato, modello, anno di modello e optional.

Relative informazioni

- Sensus - connessione e intrattenimento (p. 34)
- Gestione degli aggiornamenti di sistema tramite Download Center (p. 613)

Registrazione dei dati

Come parte del lavoro per la sicurezza e la qualità Volvo, sono registrate alcune informazioni relative all'utilizzo, alla funzionalità ed alla dotazione supplementare dell'auto.

Questa automobile è dotata di "Event Data Recorder" (EDR). Lo scopo principale di questo sistema è rilevare e registrare dati, qualora si verifichi o si sfiori un incidente (ad esempio se intervengono gli airbag o in caso di collisione con uno spartitraffico o simile). I dati sono rilevati allo scopo di aumentare la comprensione delle modalità di intervento dei sistemi dell'automobile in situazioni di vario tipo. L'EDR è progettato per registrare i dati relativi alla dinamica dell'automobile e ai sistemi di sicurezza per un determinato periodo di tempo, in genere max 30 secondi.

L'EDR di questa automobile è progettato per registrare, qualora si verifichi o si sfiori un incidente:

- come sono intervenuti i vari sistemi dell'automobile;
- se le cinture di sicurezza del conducente e del passeggero erano tese/allacciate;
- utilizzo del pedale dell'acceleratore o del freno da parte del conducente;
- a quale velocità procedeva l'automobile.

Queste informazioni possono fornire una migliore comprensione delle circostanze al momento dell'incidente e dell'insorgenza dei danni. I dati sono

registrati dall'EDR solamente in caso di incidente non banale; l'EDR non registra dati in condizioni di guida normali. Il sistema non registra nemmeno chi era alla guida dell'automobile o la posizione geografica in cui è avvenuto o si è sfiorato l'incidente. Terzi, fra cui la Polizia, potrebbero invece servirsi dei dati registrati assieme al tipo di informazioni di identificazione personale normalmente raccolti a seguito di un incidente. Per l'interpretazione dei dati registrati occorrono un'attrezzatura speciale e l'accesso all'automobile oppure all'EDR.

Oltre all'EDR, l'automobile dispone di una serie di computer che ne controllano e monitorano costantemente il funzionamento. Possono registrare dati nelle normali condizioni di guida, ma soprattutto se rilevano un difetto relativo a funzionamento e funzionalità dell'automobile oppure all'attivazione delle funzioni di supporto al conducente attive dell'automobile (ad esempio City Safety e funzione di frenata automatica).

Parte dei dati registrati è necessaria affinché il tecnico possa diagnosticare ed eliminare eventuali difetti dell'automobile in occasione di assistenza e manutenzione. Inoltre, Volvo necessita delle informazioni registrate per soddisfare norme di legge o autorità. Le informazioni registrate restano memorizzate nei computer dell'automobile finché non viene sottoposta ad assistenza o riparazione.



Oltre a quanto sopra, le informazioni registrate possono essere utilizzate in forma aggregata, nel quadro dei progetti di ricerca e sviluppo dei prodotti, allo scopo di migliorare costantemente la sicurezza e la qualità delle Volvo.

Volvo non divulgherà le suddette informazioni a terzi senza il consenso del proprietario dell'automobile. Le leggi e i regolamenti nazionali potrebbero imporre a Volvo di fornire le informazioni ad autorità, fra cui la Polizia, che hanno giuridicamente diritto a raccoglierle. Per leggere e interpretare le informazioni registrate sono necessarie le attrezzature tecniche speciali disponibili presso Volvo e i riparatori autorizzati Volvo. Volvo è responsabile della conservazione e gestione corretta e conforme alle disposizioni di legge delle informazioni che riceve in occasione di assistenza e manutenzione. Per maggiori informazioni, rivolgersi a un concessionario Volvo.

Condizioni per i servizi

Volvo offre servizi volti ad assicurare i massimi livelli di sicurezza e comodità alla guida della vostra Volvo.

Questi servizi spaziano dal soccorso in caso di emergenza a navigazione e vari servizi di intrattenimento.

Prima di utilizzare i servizi è importante leggere le condizioni per l'uso dei servizi al sito support.volvocars.com.

Relative informazioni

- Politica della privacy per i clienti (p. 38)

Politica della privacy per i clienti

Volvo rispetta e promuove l'integrità personale di tutti i visitatori delle nostre pagine web.

Questa politica riguarda il trattamento di dati utente e dati personali. Il nostro obiettivo è fornire ai clienti attuali, precedenti e potenziali una comprensione generale dei seguenti punti:

- Le circostanze in cui raccogliamo e trattiamo i dati personali.
- I tipi di dati personali che raccogliamo.
- I motivi per cui raccogliamo i dati personali.
- Come gestiamo i dati personali.

La politica può essere letta nella sua interezza alla pagina support.volvocars.com.

Relative informazioni

- Condizioni di utilizzo e condivisione dati (p. 549)
- Condizioni per i servizi (p. 38)
- Registrazione dei dati (p. 37)

Informazioni importanti su accessori ed equipaggiamento supplementare

Il collegamento e l'installazione errata di accessori e dotazione supplementare possono compromettere il funzionamento dei sistemi elettronici dell'automobile.

Volvo raccomanda vivamente ai proprietari di installare esclusivamente accessori originali approvati da Volvo, affidando l'installazione a un meccanico Volvo addestrato e qualificato. Alcuni accessori funzionano solo quando il software relativo viene programmato nei sistemi informatici dell'automobile.

La dotazione descritta nel manuale del proprietario non è disponibile su tutti i modelli, che sono equipaggiati in modo diverso in base alle esigenze dei vari mercati nonché alle norme e alle disposizioni nazionali o locali vigenti.

L'equipaggiamento optional o accessoriale descritto nel presente manuale è marcato con un asterisco. In caso di dubbi in merito a dotazione standard e optional/accessori, rivolgersi a un concessionario Volvo.

ATTENZIONE

La responsabilità di un uso sicuro dell'auto, nel rispetto delle leggi e delle norme vigenti, ricade sempre sul conducente.

È anche importante che l'auto riceva manutenzione e assistenza ai sensi delle raccomandazioni Volvo, delle informazioni per il proprietario e delle istruzioni nel Libretto di Assistenza e Garanzia.

In caso di scostamento fra le informazioni e quelle contenute nel manuale del proprietario stampato, privilegiare le informazioni stampate.

Relative informazioni

- Installazione di accessori (p. 39)
- Collegamento di attrezzature alla presa diagnostica dell'automobile (p. 40)
- Leggere il manuale del proprietario (p. 24)

Installazione di accessori

Volvo raccomanda vivamente ai proprietari di installare esclusivamente accessori originali approvati da Volvo, affidando l'installazione a un meccanico Volvo addestrato e qualificato. Alcuni accessori funzionano solo quando il software relativo viene programmato nei sistemi informatici dell'automobile.

- Gli accessori originali Volvo sono collaudati per garantire il corretto funzionamento in coordinazione con i sistemi dell'auto per prestazioni, sicurezza e controllo delle emissioni. Inoltre, un tecnico di assistenza Volvo addestrato e qualifica sa dove gli accessori possono essere e non possono essere installati in modo sicuro nella propria Volvo. È opportuno consigliarsi sempre con un tecnico Volvo addestrato e qualificato prima di installare qualsiasi accessorio nella propria auto o su di essa.
- Gli accessori non approvati da Volvo sono eventualmente non specificamente testati per l'adattamento alla propria auto.
- Alcuni dei sistemi per prestazioni e sicurezza dell'auto possono essere influenzati negativamente se si installano accessori non testati dalla Volvo, o se gli accessori sono installati da installatori senza conoscenze approfondite dell'auto.
- I danni causati da accessori installati in modo non approvato o errato potrebbero non



- « essere coperti dalla garanzia delle nuove auto. Maggiori informazioni sulla garanzia sono fornite nel libretto di assistenza e garanzia. Volvo declina qualsiasi responsabilità per incidenti mortali, lesioni personali o spese derivanti dall'installazione di accessori non originali.

Relative informazioni

- Informazioni importanti su accessori ed equipaggiamento supplementare (p. 39)

Collegamento di attrezzature alla presa diagnostica dell'automobile

Il collegamento e l'installazione errati di software o strumento diagnostico possono compromettere il funzionamento dei sistemi elettronici dell'automobile.

Volvo raccomanda vivamente ai proprietari di installare esclusivamente accessori originali approvati da Volvo, affidando l'installazione a un meccanico Volvo addestrato e qualificato. Alcuni accessori funzionano solo quando il software relativo viene programmato nei sistemi informatici dell'automobile.



La presa diagnostica (presa On-board Diagnostic, OBDII) sotto il cruscotto sul lato conducente.

i NOTA
Volvo Cars declina ogni responsabilità per danni a seguito del collegamento di dispositivi non autorizzati alla presa On-board Diagnostic (OBDII). Questa presa dovrebbe essere usata solo da tecnici di assistenza Volvo addestrati e qualificati.

Relative informazioni

- Informazioni importanti su accessori ed equipaggiamento supplementare (p. 39)

Visualizzazione del numero di serie dell'automobile

Quando si contatta un concessionario Volvo, ad esempio per l'abbonamento Volvo On Call, è necessario indicare il numero di serie dell'automobile (VIN⁶).

1. Premere **Impostazioni** nella videata superiore sul display centrale.
2. Selezionare quindi **Sistema → Informazioni di sistema → Numero identificazione veicolo**.
 - > Viene visualizzato il numero di serie dell'automobile.

Distrazione del conducente

Il conducente è responsabile di fare tutto il possibile per garantire la propria sicurezza e quella dei passeggeri dell'auto e degli altri utenti della strada. Nell'ambito di tale responsabilità, deve evitare di distrarsi svolgendo attività diverse da quelle strettamente legate alla guida.

La vostra nuova Volvo è, o può essere, equipaggiata con sofisticati sistemi di intrattenimento e comunicazione. Può trattarsi di cellulari con viva-voce, sistemi di navigazione e impianti audio con molte funzioni. A questi vanno aggiunti eventuali dispositivi elettronici portatili che ognuno potrebbe avere con sé per la propria comodità. Se usati correttamente e in sicurezza, questi apparecchi possono arricchire l'esperienza di guida. Ma se usati in modo inappropriato possono essere motivo di distrazione per il conducente.

Per tutti i suddetti sistemi desideriamo dare il seguente avvertimento, a dimostrazione di quanto a cuore Volvo tenga la sicurezza dei propri clienti. Non usare mai questi dispositivi né le funzioni dell'auto distraendosi da proprio dovere di guidare in modo sicuro. Le distrazioni possono essere causa di gravi incidenti. Oltre a questo avvertimento generale, vogliamo fornire il seguente consiglio in merito ad alcune nuove

funzioni che potrebbero essere disponibili nell'automobile:

ATTENZIONE

- Non usare mai un cellulare tenuto in mano durante la guida. In alcuni paesi è vietato l'uso del cellulare da parte del conducente quando l'auto è in movimento.
- Se l'auto è equipaggiata di un sistema di navigazione, l'impostazione dell'itinerario e le modifiche di esso sono consentite solo ad auto parcheggiata.
- Non programmare mai l'impianto audio mentre l'auto è in movimento. Programmare le preselezioni dell'autoradio quando l'auto è parcheggiata ed usare le preselezioni programmate per poter usare la radio rapidamente e facilmente.
- Non usare mai computer portatili o palmari quando l'auto è in movimento.

Relative informazioni

- Audio, media e Internet (p. 508)

⁶ Vehicle Identification Number

SICUREZZA

Sicurezza

L'auto è equipaggiata di diversi sistemi di sicurezza che interagiscono per proteggere il conducente ed i passeggeri dell'auto in caso di incidente.

L'automobile è dotata di una serie di sensori che, in caso di incidente, reagiscono attivando diversi sistemi di sicurezza, ad esempio vari tipi di airbag e pretensionatori delle cinture di sicurezza. Per offrire la migliore protezione, i sistemi reagiscono in modo diverso in base alla dinamica dell'incidente, ad esempio collisioni a varie angolazioni, ribaltamento o uscita di strada.

Sono disponibili anche sistemi di sicurezza meccanici quali il Whiplash Protection System. Inoltre, l'automobile è progettata affinché buona parte della forza di collisione sia distribuita alle traverse, ai montanti, al pavimento, al tetto e ad altre parti della carrozzeria.

A seguito di un incidente, se la collisione è tale da danneggiare funzioni importanti dell'automobile, può attivarsi il modo sicurezza dell'automobile.

Simbolo di allarme sul display del conducente



Il simbolo di allarme sul display del conducente si accende quando si porta il quadro dell'automobile in posizione II e si spegne dopo circa 6 secondi, se il sistema di sicurezza dell'automobile non presenta anomalie.

ATTENZIONE

Se il simbolo di avvertimento rimane acceso o si accende durante la marcia e il messaggio **Airbag SRS Assistenza urgente. Recarsi in officina** appare sul display del conducente, una parte di uno dei sistemi di sicurezza non funziona correttamente. Volvo raccomanda di rivolgersi a un riparatore autorizzato Volvo al più presto.

ATTENZIONE

Non cercare mai di modificare o riparare di propria mano i vari sistemi di sicurezza dell'auto. Interventi errati in uno dei sistemi possono causare anomalie e gravi lesioni personali. Volvo raccomanda di rivolgersi a un riparatore autorizzato Volvo.



Se è difettoso il simbolo di allarme della funzione interessata, si accende il simbolo di allarme generale e il display del conducente visualizza il messaggio corrispondente.

Relative informazioni

- Sicurezza in gravidanza (p. 45)
- Cinture di sicurezza (p. 48)
- Airbag (p. 52)
- Whiplash Protection System (p. 45)
- Pedestrian Protection System (p. 47)
- Modo sicurezza (p. 59)
- Sicurezza dei bambini (p. 61)

Sicurezza in gravidanza

È importante che la cintura di sicurezza sia utilizzata correttamente durante la gravidanza e che le conducenti incinte adattino la posizione di seduta.

Cintura di sicurezza

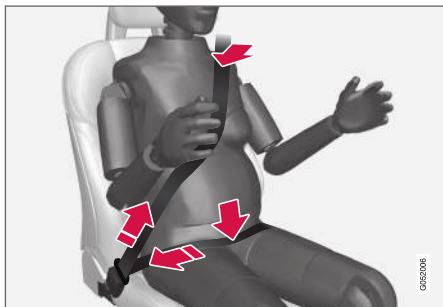

La cintura di sicurezza deve essere aderente alla spalla, con la sezione diagonale tra i seni e a lato del ventre.

La sezione lombare della cintura di sicurezza deve aderire al lato delle cosce, più bassa possibile al di sotto del ventre – non deve mai essere lasciata scivolare verso l'alto. La cintura di sicurezza deve aderire al corpo senza gioco superfluo. Controllare inoltre che non si sia attorcigliata.

Regolazione del sedile

Man mano che la gravidanza procede, la conducente deve regolare il sedile e il volante in modo da avere il pieno controllo dell'automobile (i pedali e il volante devono essere facilmente accessibili). È necessario tuttavia tenere la massima distanza possibile tra il ventre e il volante.

Relative informazioni

- Sicurezza (p. 44)
- Cinture di sicurezza (p. 48)
- Sedile anteriore manuale (p. 182)
- Sedile anteriore elettrocomandato* (p. 183)

Whiplash Protection System

Whiplash Protection System (WHIPS) è una protezione che riduce il rischio di colpi di frusta. Il sistema comprende uno schienale e un cuscino capaci di assorbire energia e un poggiatesta speciale sui sedili anteriori.

Il sistema WHIPS viene attivato in caso di tamponamento, secondo l'angolo di collisione, la velocità e le caratteristiche dell'automobile che entra in collisione.

Quando il sistema WHIPS si attiva, gli schienali anteriori si spostano all'indietro ed il cuscino di seduta si abbassa per modificare la posizione di seduta del conducente e del passeggero. Il movimento aiuta ad assorbire una parte delle forze che possono causare i colpi di frusta.

ATTENZIONE

Il sistema WHIPS è complementare alla cintura di sicurezza. Usare sempre la cintura di sicurezza.



⚠️ ATTENZIONE

Non cercare mai di modificare o riparare il sedile o WHIPS da soli. Volvo raccomanda di rivolgersi a un riparatore autorizzato Volvo.

Se i sedili anteriori sono stati sottoposti a un forte carico, ad esempio in caso di collisione, sostituire gli interi sedili. Potrebbero essere state compromesse le caratteristiche di protezione dei sedili anche se non presentano danni apparenti.

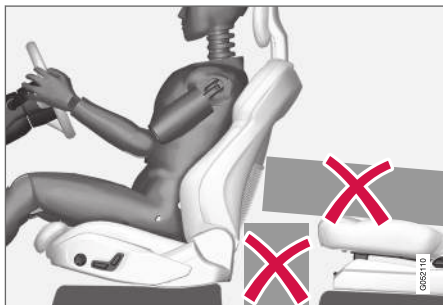

Non sistemare sul pavimento dietro o sotto i sedili anteriori o nel sedile posteriore alcun oggetto che possa compromettere la funzionalità del WHIPS.

⚠️ ATTENZIONE

Non collocare scatole e oggetti simili fra il cuscino del sedile posteriore e lo schienale anteriore.

Se uno schienale del sedile posteriore è abbattuto, l'eventuale carico dovrà essere assicurato per evitare che esso possa essere scagliato in avanti contro lo schienale del sedile anteriore in un'eventuale collisione.

⚠️ ATTENZIONE

Se uno schienale del sedile posteriore è ripiegato o se è usata una protezione per bambini rivolta all'indietro nel sedile posteriore, il corrispondente sedile anteriore deve essere spostato avanti affinché non ci sia contatto con lo schienale ripiegato o con la protezione per bambini.

Regolazione del sedile

Affinché il WHIPS fornisca la massima protezione, conducente e passeggero devono effettuare la corretta regolazione del sedile e accertarsi che il funzionamento del sistema non sia inibito.

Effettuare la regolazione del sedile anteriore corretta prima di mettersi in marcia.

Conducente e passeggero dovrebbero sedersi al centro dei rispettivi sedili, con la minima distanza possibile fra testa e poggiatesta.

WHIPS e protezione per bambini

Le caratteristiche di protezione di seggiolino per bambini o cuscino di rialzo non sono influenzate negativamente dal WHIPS.

Relative informazioni

- Sicurezza (p. 44)
- Sedile anteriore manuale (p. 182)
- Sedile anteriore elettrocomandato* (p. 183)
- Rear Collision Warning (p. 361)

Pedestrian Protection System

Pedestrian Protection System (PPS) contribuisce a ridurre la gravità delle lesioni al pedone in alcune situazioni di collisione frontale con l'automobile.

In alcune situazioni di collisione frontale con un pedone, i sensori sul lato anteriore dell'automobile rilevano l'impatto e il sistema si attiva.

All'attivazione del PPS, si verifica quanto segue:

- La parte posteriore del cofano si solleva.
- Un allarme automatico viene inviato tramite Volvo On Call*.

I sensori sono attivi a velocità di circa 25-50 km/h (15-30 mph).

I sensori sono progettati per rilevare la collisione con un oggetto che presenta proprietà simili alle gambe di un uomo.

i NOTA

Eventuali oggetti sulla strada possono fornire ai sensori un segnale interpretato come la collisione con un pedone. In caso di collisione con un oggetto di questo tipo, il sistema potrebbe attivarsi.

⚠ ATTENZIONE

Non montare accessori o modificare componenti sul lato anteriore dell'automobile. Interventi non autorizzati sul lato anteriore dell'automobile possono provocare anomalie del sistema e comportare gravi lesioni personali o danni materiali all'automobile.

Volvo raccomanda di utilizzare esclusivamente bracci dei tergicristalli e relativi ricambi originali.

⚠ ATTENZIONE

Non cercare mai di modificare o riparare il sistema da soli. Volvo raccomanda di rivolgersi a un riparatore autorizzato Volvo. Interventi errati nel sistema possono causare anomalie e gravi lesioni personali.

⚠ ATTENZIONE

Per assicurarsi dell'integrità del sistema, Volvo raccomanda di rivolgersi a un riparatore autorizzato Volvo in caso di danni sul lato anteriore dell'automobile.

Simboli sul display del conducente

Simbolo	Funzione
	Si è attivato il PPS o si è verificato un errore nel sistema. Seguire la raccomandazione.

Relative informazioni

- Sicurezza (p. 44)

Cinture di sicurezza

Frenare potrebbe risultare pericoloso se la cintura di sicurezza non è allacciata.

Affinché la cintura di sicurezza fornisca la massima protezione è importante che sia appoggiata al corpo. Non inclinare lo schienale troppo all'indietro. La cintura di sicurezza è prevista come protezione nella normale posizione seduta.

ATTENZIONE

Non usare fermagli né agganciare la cintura attorno a ganci o altre parti degli interni che impediscono alla cintura di sicurezza di posizionarsi correttamente.

ATTENZIONE

La cintura di sicurezza e l'airbag interagiscono. Se la cintura di sicurezza non viene allacciata o viene usata in modo errato, il funzionamento dell'airbag in caso di collisione potrebbe risultare compromesso.

ATTENZIONE

Non cercare mai di modificare o riparare la cintura da soli. Volvo raccomanda di rivolgersi a un riparatore autorizzato Volvo.

Se la cintura è stata sottoposta a un forte carico, ad esempio in caso di collisione, sostituire l'intera cintura di sicurezza. Potrebbero essere state compromesse le caratteristiche di protezione della cintura di sicurezza anche se non si vedono danni apparenti. Sostituire la cintura di sicurezza anche se è usurata o danneggiata. La nuova cintura di sicurezza deve essere progettata e omologata per il montaggio nello stesso posto della cintura sostituita.

Relative informazioni

- Sicurezza (p. 44)
- Pretensionatori delle cinture (p. 50)
- Aggancio e sgancio della cintura di sicurezza (p. 48)
- Avvisatore portiere e cinture (p. 51)

Aggancio e sgancio della cintura di sicurezza

Prima di mettersi in marcia, controllare che tutti i passeggeri indossino le cinture di sicurezza.

Aggancio della cintura di sicurezza

1. Estrarre la cintura lentamente e accertarsi che non sia ritorta o danneggiata.

NOTA

La cintura di sicurezza si blocca e non può essere estratta ulteriormente:

- se viene estratta troppo rapidamente
- durante la fase di frenata e di accelerazione
- se l'automobile è molto inclinata.

2. Chiudere la cintura spingendo la linguetta nel blocco di chiusura.
 - > La corretta chiusura della cintura è segnalata da un forte "clic".

ATTENZIONE

Inserire sempre la linguetta della cintura nel blocco di chiusura sul lato corretto. In caso contrario, le cinture di sicurezza e il blocco di chiusura potrebbero non fornire la protezione prevista in caso di collisione. Pericolo di lesioni gravi.

3. La cintura dei sedili anteriori è regolabile in altezza.



Comprimere la staffa della cintura e spostare la cintura verso l'alto o il basso.

Posizionare la cintura più in alto possibile, senza che tocchi il collo.

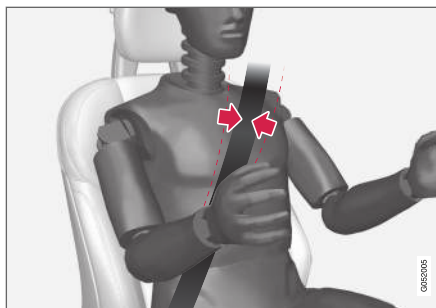

La cintura deve aderire alla spalla (non scendere sul braccio).

4. Tendere la cintura del bacino sul bacino tirando la sezione diagonale in alto verso la spalla.

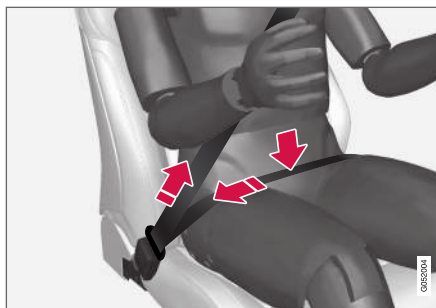

La sezione del bacino deve rimanere bassa (non sopra l'addome).

ATTENZIONE

Ogni cintura di sicurezza deve essere indossata da una sola persona.

ATTENZIONE

Non usare fermagli né agganciare la cintura attorno a ganci o altre parti degli interni che impediscono alla cintura di sicurezza di posizionarsi correttamente.

ATTENZIONE

Non danneggiare mai le cinture e non inserire corpi estranei nel blocco di chiusura. In caso contrario, le cinture e il blocco di chiusura potrebbero non fornire la protezione prevista in caso di collisione. Pericolo di lesioni gravi.

Sgancio della cintura di sicurezza

1. Premere il pulsante rosso sul blocco di chiusura e lasciare che la bobina faccia rientrare la cintura.
2. Se non rientra completamente, inserirla a mano in modo che non rimanga pendente.

Relative informazioni

- Cinture di sicurezza (p. 48)
- Pretensionatori delle cinture (p. 50)
- Awisatore portiere e cinture (p. 51)

Pretensionatori delle cinture

L'automobile è dotata di pretensionatori standard ed elettrici in grado di tendere le cinture di sicurezza in situazioni critiche e in caso di collisione.

Pretensionatori standard

Tutte le cinture di sicurezza sono dotate di pretensionatore standard.

Il pretensionatore tende la cintura di sicurezza in caso di collisione di una certa entità per trattenerne più efficacemente l'occupante.

Pretensionatori elettrici

Le cinture di sicurezza di conducente e passeggero anteriore sono dotate di pretensionatore elettrico.

Il pretensionatore interagisce e può essere attivato assieme ai sistemi di supporto al conducente City Safety e Rear Collision Warning. In situazioni critiche, ad esempio frenata di emergenza, uscita di strada (l'automobile si ribalta in un fosso, si solleva da terra o urta qualcosa sul terreno), sbandamento o rischio di collisione, la cintura di sicurezza può essere tesa dal motorino elettrico del pretensionatore.

Il pretensionatore elettrico aiuta l'occupante a mantenere una posizione migliore e correre un minore rischio di urtare gli interni dell'automobile, oltre a migliorare l'efficacia dei sistemi di sicurezza quali gli airbag dell'automobile.

Al termine della situazione critica, la cintura e il pretensionatore elettrico si ripristinano automaticamente, ma possono anche essere ripristinati manualmente.

IMPORTANTE

Disattivando l'airbag lato passeggero si disattiva anche il corrispondente pretensionatore elettrico.

ATTENZIONE

Non cercare mai di modificare o riparare la cintura da soli. Volvo raccomanda di rivolgersi a un riparatore autorizzato Volvo.

Se la cintura è stata sottoposta a un forte carico, ad esempio in caso di collisione, sostituire l'intera cintura di sicurezza. Potrebbero essere state compromesse le caratteristiche di protezione della cintura di sicurezza anche se non si vedono danni apparenti. Sostituire la cintura di sicurezza anche se è usurata o danneggiata. La nuova cintura di sicurezza deve essere progettata e omologata per il montaggio nello stesso posto della cintura sostituita.

Relative informazioni

- Cinture di sicurezza (p. 48)
- Aggancio e sgancio della cintura di sicurezza (p. 48)
- Ripristino del pretensionatore elettrico (p. 51)

- Attivazione e disattivazione dell'airbag lato passeggero* (p. 55)
- City Safety™ (p. 348)
- Rear Collision Warning (p. 361)

Ripristino del pretensionatore elettrico

Il pretensionatore elettrico è progettato per ripristinarsi automaticamente, ma se la cintura rimane tesa è possibile ripristinarlo manualmente.

1. Fermarsi in un luogo sicuro.
2. Slacciare e riallacciare la cintura di sicurezza.
 - > La cintura e il pretensionatore elettrico si ripristinano.

ATTENZIONE

Non cercare mai di modificare o riparare la cintura da soli. Volvo raccomanda di rivolgersi a un riparatore autorizzato Volvo.

Se la cintura è stata sottoposta a un forte carico, ad esempio in caso di collisione, sostituire l'intera cintura di sicurezza. Potrebbero essere state compromesse le caratteristiche di protezione della cintura di sicurezza anche se non si vedono danni apparenti. Sostituire la cintura di sicurezza anche se è usurata o danneggiata. La nuova cintura di sicurezza deve essere progettata e omologata per il montaggio nello stesso posto della cintura sostituita.

Relative informazioni

- Pretensionatori delle cinture (p. 50)
- Cinture di sicurezza (p. 48)

Avisatore portiere e cinture

Il sistema ricorda di allacciare la cintura di sicurezza e segnala se una portiera, il cofano, il portellone o lo sportello del serbatoio è rimasto/a aperto/a.

Grafica del display del conducente

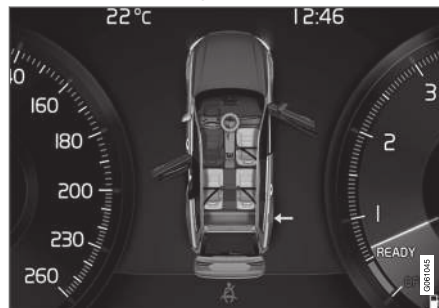

Grafica nel display del conducente con vari tipi di avvertimento. Il colore di segnalazione sulla portiera ed il portellone varia a seconda della velocità dell'auto.

La grafica del display del conducente indica i sedili la cui cintura di sicurezza è allacciata e slacciata.

Nella stessa grafica è segnalata anche l'eventuale apertura di cofano, portellone, sportello del serbatoio o di qualche portiera.

La grafica è confermata e sparisce con una pressione sul pulsante **O** della pulsantiera destra.

Avisatore cinture



Spia nella mensola del padiglione.

Si accende la spia nella mensola del padiglione e viene visualizzato il simbolo di allarme sul display del conducente.

L'avviso acustico varia in base alla velocità, al tempo di marcia ed alla percorrenza.

Lo stato delle cinture di conducente e passeggeri è indicato nella grafica del display del conducente e varia quando una cintura è slacciata o allacciata.

I seggiolini per bambini non sono interessati dal sistema avisatore cinture.

Sedile anteriore

Se la cintura di sicurezza del conducente o del passeggero anteriore non è allacciata, si attivano un avisatore acustico e una spia.

◀ Sedile posteriore

L'avvisatore cinture nel sedile posteriore svolge due funzioni:

- Comunicare quali cinture di sicurezza sono utilizzate nel sedile posteriore. La grafica del display del conducente è visualizzata quando si utilizzano le cinture di sicurezza.
- Avisare, tramite un avvisatore acustico e una spia, che un passeggero posteriore durante la marcia ha slacciato la cintura di sicurezza. L'avviso si spegne quando la cintura di sicurezza è nuovamente allacciata.

Avvisatore per portiera, cofano, portellone e sportello del serbatoio

Se il cofano, il portellone, lo sportello del serbatoio o una portiera non sono chiusi correttamente, la grafica del display del conducente ne indica l'apertura. Fermarsi al più presto in un luogo sicuro e chiudere la portiera o sportello che ha provocato l'avvertimento.



Se l'automobile procede a una velocità inferiore a circa 10 km/h (6 mph), si accende il simbolo informativo sul display del conducente.



Se l'automobile procede a una velocità superiore a circa 10 km/h (6 mph), si accende il simbolo di allarme sul display del conducente.

Relative informazioni

- Cinture di sicurezza (p. 48)
- Aggancio e sgancio della cintura di sicurezza (p. 48)

Airbag

L'automobile è dotata di airbag e tendine gonfiabili laterali per il conducente e il passeggero.

NOTA

I sensori reagiscono in modo diverso a seconda delle modalità di collisione e dell'utilizzo della cintura di sicurezza. Sono interessate tutte le cinture di sicurezza.

In determinate circostanze di incidente potrebbe attivarsi un solo airbag oppure nessuno. I sensori rilevano la forza d'urto della collisione e calcolano se è tale da necessitare l'attivazione di nessuno, uno o più airbag per proteggere gli occupanti.

ATTENZIONE

La centralina del sistema airbag si trova nel quadro centrale. Qualora il quadro centrale sia bagnato, scollegare i cavi della batteria di avviamento. Non cercare di avviare l'automobile in quanto potrebbero innescarsi gli airbag. Trasportare l'automobile. Si raccomanda di trasportarla presso un riparatore autorizzato Volvo.

Airbag intervenuti

Se uno o più airbag sono intervenuti, si raccomanda quanto segue:

- Trasportare l'automobile. Si raccomanda di trasportarla presso un riparatore autorizzato

Volvo. Non utilizzare l'automobile se sono intervenuti gli airbag.

- Si raccomanda di far sostituire i componenti dei sistemi di sicurezza dell'automobile da un riparatore autorizzato Volvo.
- Contattare sempre un medico.

⚠ ATTENZIONE

Non utilizzare l'automobile se sono intervenuti gli airbag. La guida dell'automobile potrebbe risultare difficoltosa. Altri sistemi di sicurezza potrebbero essere stati danneggiati. L'esposizione prolungata ai fumi e alle polveri prodotti all'innesco degli airbag può provocare lesioni/irritazioni cutanee e agli occhi. In caso di disturbi, risciacquare con acqua fredda. Anche la rapidissima sequenza di scatto, in combinazione con il materiale dell'airbag, può provocare escoriazioni cutanee e ustioni.

Relative informazioni

- Sicurezza (p. 44)
- Airbag lato conducente (p. 53)
- Airbag lato passeggero (p. 54)
- Airbag laterali (p. 58)
- Tendine gonfiabili (p. 58)

Airbag lato conducente

Oltre alla cintura di sicurezza, l'automobile è dotata di airbag nel volante e airbag ginocchia¹ sul lato conducente.

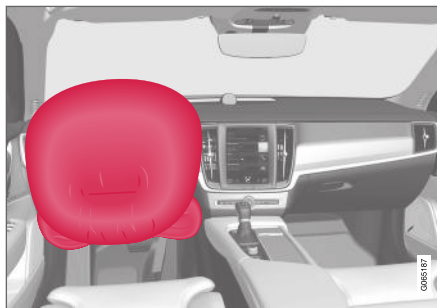

Airbag nel volante e airbag ginocchia¹ nel sedile anteriore sul lato conducente.

Gli airbag contribuiscono a proteggere la testa, il collo, il volto e il torace del conducente, oltre alle ginocchia e alle gambe, in caso di collisione frontale.

In caso di collisione sufficientemente forte, i sensori reagiscono gonfiando l'airbag/gli airbag. L'airbag attutisce il colpo sull'occupante nell'attimo della collisione. E sgonfiandosi durante lo schiacciamento. Durante questa fase, è normale che si formi del fumo nell'abitacolo. Tutta la

sequenza di gonfiaggio e sgonfiaggio dell'airbag richiede solo alcuni decimi di secondo.

⚠ ATTENZIONE

La cintura di sicurezza e l'airbag interagiscono. Se la cintura di sicurezza non viene allacciata o viene usata in modo errato, il funzionamento dell'airbag in caso di collisione potrebbe risultare compromesso.

Per limitare il rischio di lesioni in caso di innesco dell'airbag, il passeggero deve sedere in posizione il più possibile eretta tenendo i piedi sul pavimento e la schiena appoggiata allo schienale.

⚠ ATTENZIONE

Volvo raccomanda di rivolgersi a un riparatore autorizzato Volvo per la riparazione. Interventi errati nel sistema airbag possono causare anomalie e gravi lesioni personali.

Posizione dell'airbag nel volante

L'airbag è ripiegato al centro del volante. Il volante è contrassegnato con **AIRBAG**.

Posizione dell'airbag ginocchia¹

L'airbag è ripiegato in un vano nella parte inferiore del cruscotto lato conducente. Il pannello è contrassegnato con **AIRBAG**.

¹ L'automobile è dotata di airbag ginocchia solo in alcuni mercati.



⚠ ATTENZIONE

Non collocare o fissare alcun oggetto davanti o sopra il pannello che ospita l'airbag ginocchia.

Relative informazioni

- Airbag (p. 52)
- Airbag lato passeggero (p. 54)

Airbag lato passeggero

Oltre alla cintura di sicurezza, l'automobile è dotata di airbag nel sedile anteriore sul lato passeggero.



Airbag nel sedile anteriore sul lato passeggero.

L'airbag contribuisce a proteggere la testa, il collo, il volto e il torace del passeggero, oltre alle ginocchia e alle gambe, in caso di collisione frontale.

In caso di collisione di una certa entità, i sensori reagiscono gonfiando l'airbag. L'airbag attutisce il colpo sull'occupante nell'attimo della collisione. E sgonfiandosi durante lo schiacciamento. Durante questa fase, è normale che si formi del fumo nell'abitacolo. Tutta la sequenza di gonfiaggio e sgonfiaggio dell'airbag richiede solo alcuni decimi di secondo.

⚠ ATTENZIONE

La cintura di sicurezza e l'airbag interagiscono. Se la cintura di sicurezza non viene allacciata o viene usata in modo errato, il funzionamento dell'airbag in caso di collisione potrebbe risultare compromesso.

Per limitare il rischio di lesioni in caso di innescamento dell'airbag, il passeggero deve sedere in posizione il più possibile eretta tenendo i piedi sul pavimento e la schiena appoggiata allo schienale.

⚠ ATTENZIONE

Volvo raccomanda di rivolgersi a un riparatore autorizzato Volvo per la riparazione. Interventi errati nel sistema airbag possono causare anomalie e gravi lesioni personali.

Posizione dell'airbag lato passeggero

L'airbag è ripiegato in un vano sopra il cassetto portaoggetti. Il pannello è contrassegnato con **AIRBAG**.

⚠ ATTENZIONE

Non sistemare alcun oggetto davanti o sopra il cruscotto dove si trova l'airbag lato passeggero.

Etichetta dell'airbag lato passeggero



Etichetta sull'aletta parasole lato passeggero.



Etichetta sul montante della portiera lato passeggero. L'etichetta è visibile quando si apre la portiera del passeggero.

L'etichetta di avvertimento dell'airbag lato passeggero è situata in uno dei suddetti punti.

ATTENZIONE

Se l'automobile non è dotata di commutatore di attivazione/disattivazione dell'airbag lato passeggero, questo è sempre attivato.

ATTENZIONE

Non lasciare mai che qualcuno resti in piedi o seduto davanti al sedile del passeggero.

Non sistemare mai una protezione per bambini orientata all'indietro nel posto del passeggero se l'airbag è attivato.

I passeggeri rivolti in avanti (bambini e adulti) non devono mai sedere nel posto del passeggero se l'airbag è disattivato.

Il mancato rispetto delle indicazioni fornite può mettere a repentaglio la vita dei passeggeri o provocare gravi lesioni personali.

Relative informazioni

- Airbag (p. 52)
- Airbag lato conducente (p. 53)
- Attivazione e disattivazione dell'airbag lato passeggero* (p. 55)

Attivazione e disattivazione dell'airbag lato passeggero*

L'airbag lato passeggero può essere disattivato se l'automobile è dotata del commutatore Passenger Airbag Cut Off Switch (PACOS).

Commutatore

Il commutatore dell'airbag lato passeggero è collocato sul montante del cruscotto sul lato passeggero ed è accessibile aprendo la portiera del passeggero.

Controllare che il commutatore sia nella posizione desiderata.

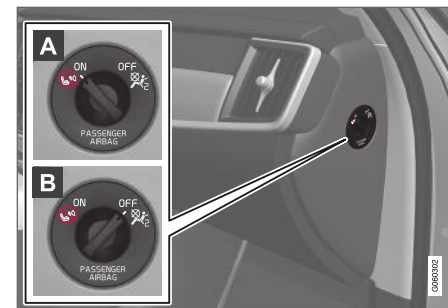

- A** ON - L'airbag è attivato e tutti i passeggeri rivolti in avanti (bambini e adulti) possono sedere in sicurezza nel posto del passeggero.
- B** OFF - L'airbag è disattivato e un bambino seduto in una protezione per bambini orientata all'indietro non deve sedere nel posto del passeggero.

« tata all'indietro può sedere in sicurezza nel posto del passeggero.

ATTENZIONE

Se l'automobile non è dotata di commutatore di attivazione/disattivazione dell'airbag lato passeggero, questo è sempre attivato.

Attivazione dell'airbag lato passeggero



- 1 Estrarre il commutatore e ruotarlo da **OFF** (B) a **ON** (A).
 - > Il display del conducente visualizza il messaggio **Airbag passeggero on**
Confermare prego.

NOTA

Se l'airbag lato passeggero è stato attivato/disattivato con il quadro dell'automobile in posizione **I** o inferiore, dopo circa 6 secondi da quando si porta il quadro dell'automobile in posizione **II** appare il messaggio sul display del conducente e la seguente indicazione nella mensola del padiglione.

2. Confermare il messaggio premendo il pulsante **O** nei comandi destri al volante.

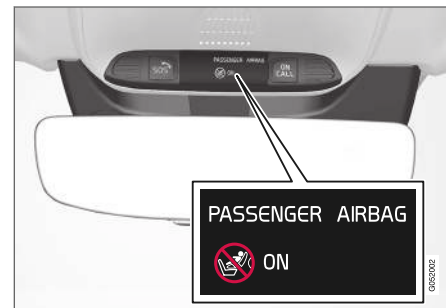

- > Un messaggio e una spia di allarme nella mensola del padiglione indicano che l'airbag lato passeggero è attivato.

ATTENZIONE

Non sistemare mai una protezione per bambini orientata all'indietro nel posto del passeggero se l'airbag è attivato.

L'airbag lato passeggero deve sempre essere attivato quando nel posto del passeggero sono seduti passeggeri rivolti in avanti (bambini e adulti).

Il mancato rispetto delle indicazioni fornite può mettere a repentaglio la vita dei passeggeri o provocare gravi lesioni personali.

Disattivazione dell'airbag lato passeggero



- 1 Estrarre il commutatore e ruotarlo da **ON** (A) a **OFF** (B).

> Il display del conducente visualizza il messaggio **Airbag passeggero off**
Confermare prego.

i NOTA

Se l'airbag lato passeggero è stato attivato/disattivato con il quadro dell'automobile in posizione **I** o inferiore, dopo circa 6 secondi da quando si porta il quadro dell'automobile in posizione **II** appare il messaggio sul display del conducente e la seguente indicazione nella mensola del padiglione.

2. Confermare il messaggio premendo il pulsante **O** nei comandi destri al volante.

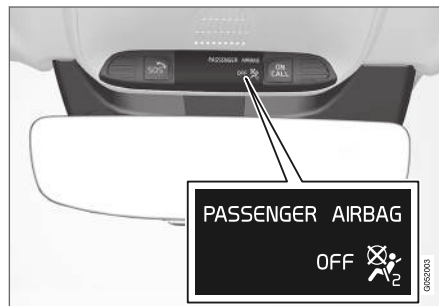

> Un messaggio e una spia nella mensola del padiglione indicano che l'airbag lato passeggero è disattivato.

⚠ ATTENZIONE

I passeggeri rivolti in avanti (bambini e adulti) non devono mai sedere nel posto del passeggero quando l'airbag è disattivato.

Il mancato rispetto delle indicazioni fornite può mettere a repentaglio la vita dei passeggeri o provocare gravi lesioni personali.

! IMPORTANTE

Disattivando l'airbag lato passeggero si disattiva anche il corrispondente pretensionatore elettrico.

Relative informazioni

- Pretensionatori delle cinture (p. 50)
- Protezioni per bambini (p. 61)

Airbag laterali

Gli airbag laterali sui lati conducente e passeggero intervengono per proteggere il torace e le anche in caso di collisione.



Gli airbag laterali sono montati sui lati esterni degli schienali dei sedili anteriori ed assistono a proteggere il conducente ed il passeggero del sedile anteriore.

In caso di collisione sufficientemente forte, i sensori reagiscono gonfiando l'airbag laterale. L'airbag si gonfia nello spazio tra l'occupante e il pannello della portiera, attutendo in questo modo il colpo sull'occupante nell'attimo della collisione. E sgonfiandosi durante lo schiacciamento. L'airbag laterale si gonfia normalmente solo sul lato su cui avviene la collisione.

⚠ ATTENZIONE

Volvo raccomanda di rivolgersi a un riparatore autorizzato Volvo per la riparazione. Interventi errati nel sistema airbag laterali possono causare anomalie e gravi lesioni personali.

⚠ ATTENZIONE

Non sistemare alcun oggetto fra il lato esterno del sedile e il pannello della portiera, poiché la zona potrebbe essere interessata dall'airbag laterale.

Si raccomanda di utilizzare esclusivamente fodere per sedili approvate da Volvo. Altri rivestimenti potrebbero compromettere il funzionamento degli airbag laterali.

⚠ ATTENZIONE

L'airbag laterale è complementare alla cintura di sicurezza. Usare sempre la cintura di sicurezza.

Airbag laterali e protezioni per bambini

Le caratteristiche di protezione di seggiolino per bambini o cuscino di rialzo non sono influenzate negativamente dall'airbag laterale.

Relative informazioni

- Airbag (p. 52)

Tendine gonfiabili

La tendina gonfiabile Inflatable Curtain (IC) contribuisce a proteggere la testa del conducente e dei passeggeri dai colpi contro l'interno dell'automobile in caso di collisione.

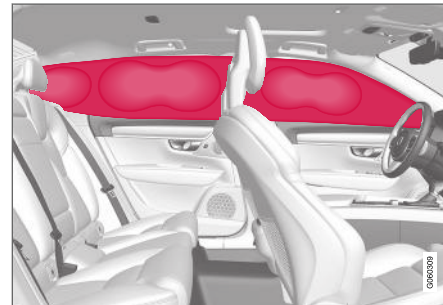

La tendina gonfiabile è montata nel padiglione su entrambi i lati dell'automobile e protegge il conducente e i passeggeri nei sedili esterni. I pannelli sono contrassegnati con **IC AIRBAG**.

In caso di collisione sufficientemente forte, i sensori reagiscono gonfiando la tendina gonfiabile.

⚠ ATTENZIONE

Volvo raccomanda di rivolgersi a un riparatore autorizzato Volvo per la riparazione. Interventi errati nel sistema della tendina gonfiabile possono causare anomalie e gravi lesioni personali.

⚠ ATTENZIONE

Non appendere o fissare mai oggetti alle impugnature nel padiglione. I ganci sono progettati solo per abiti leggeri (non oggetti rigidi quali ombrelli).

Non fissare con viti né montare alcun oggetto su padiglione, montanti delle portiere o pannelli laterali. La protezione potrebbe essere compromessa. Volvo raccomanda di utilizzare solo componenti originali Volvo approvati per la sistemazione in queste parti dell'automobile.

⚠ ATTENZIONE

Lasciare 10 cm (4 pollici) fra carico e finestrini, se l'automobile viene caricata ad un'altezza superiore al bordo superiore dei finestrini delle portiere. In caso contrario, potrebbe essere compromesso l'effetto protettivo della tendina gonfiabile posta sul padiglione dell'automobile.

⚠ ATTENZIONE

La tendina gonfiabile è complementare alla cintura di sicurezza. Usare sempre la cintura di sicurezza.

Relative informazioni

- Airbag (p. 52)

Modo sicurezza

Il modo sicurezza indica un dispositivo di protezione che interviene se una collisione è tale da danneggiare funzioni importanti dell'automobile, ad esempio le linee di alimentazione, i sensori di uno dei sistemi di protezione oppure l'impianto frenante.

Se l'auto è rimasta coinvolta in una collisione, può essere visualizzato il testo **Safety mode Vedere Manuale del proprietario** nel display del conducente insieme al simbolo di avvertimento se il display è integro e il sistema elettrico dell'auto è ancora funzionante. Il messaggio indica che la funzionalità dell'automobile è ridotta.

⚠ ATTENZIONE

Non provare mai a riavviare l'automobile se si sente odore di carburante dopo che il display del conducente ha visualizzato il messaggio **Safety mode Vedere Manuale del proprietario**. Abbandonare immediatamente l'automobile.

Se l'auto è entrata in modo sicurezza, si potrà cercare di resettare il sistema per avviare e spostare l'auto per un breve tratto per allontanarsi per esempio da un luogo pericoloso per il traffico.

⚠ ATTENZIONE

Non cercare mai di riparare l'automobile o ripristinare l'elettronica da soli se è entrata nel modo sicurezza. Pericolo di lesioni personali o funzionamento anomalo dell'automobile. Volvo raccomanda di rivolgersi sempre a un riparatore autorizzato Volvo per i controlli e il ripristino del normale stato dell'automobile dopo la comparsa del messaggio **Safety mode Vedere Manuale del proprietario**.

⚠ ATTENZIONE

Non è consentito trainare l'automobile nel modo sicurezza. L'automobile deve essere trasportata. Si raccomanda di trasportarla presso un riparatore autorizzato Volvo.

Relative informazioni

- Sicurezza (p. 44)
- Avviamento e spostamento dell'automobile in modo sicurezza (p. 60)
- Trasporto (p. 500)

Avviamento e spostamento dell'automobile in modo sicurezza

Se l'auto è entrata in modo sicurezza, si potrà cercare di resettare il sistema per avviare e spostare l'auto per un breve tratto per allontanarsi per esempio da un luogo pericoloso per il traffico.

Avviamento dell'automobile in modo sicurezza

1. Esaminare la situazione generale dei danni subito dall'auto e verificare che non sia fuoriuscito carburante dall'auto. Non si deve sentire odore di carburante.

In caso di danni lievi, e in assenza di perdite di carburante si potrà procedere ad un tentativo di avviamento.

ATTENZIONE

Non provare mai a riavviare l'automobile se si sente odore di carburante dopo che il display del conducente ha visualizzato il messaggio **Safety mode Vedere Manuale del proprietario**. Abbandonare immediatamente l'automobile.

2. Spegner l'automobile.

3. Tentare quindi di avviare l'automobile.
 - > Mentre l'elettronica dell'automobile effettua un controllo del sistema, quindi tenta di ripristinarlo, il display del conducente visualizza il messaggio **Avviamento veicolo Controllo sistema, attendere prego**. L'operazione può richiedere fino a un minuto.
4. Quando il messaggio **Avviamento veicolo Controllo sistema, attendere prego** non è più visualizzato sul display del conducente, provare a riaccendere l'automobile.

IMPORTANTE

Se il messaggio **Safety mode Vedere Manuale del proprietario** è ancora visualizzato sul display, l'automobile non deve essere guidata né trainata bensì trasportata. I danni non visibili potrebbero, durante il viaggio, rendere impossibile la manovra dell'automobile anche se questa appare guidabile.

Spostamento dell'automobile in modo sicurezza

1. Se il display del conducente visualizza il messaggio **Normal mode The car is now in normal mode** dopo che è stato effettuato il tentativo di avviamento, si potrà procedere allo spostamento dell'auto per allontanarsi per esempio da un luogo pericoloso per il traffico.
2. Percorrere il tragitto minimo necessario.

ATTENZIONE

Non è consentito trainare l'automobile nel modo sicurezza. L'automobile deve essere trasportata. Si raccomanda di trasportarla presso un riparatore autorizzato Volvo.

Relative informazioni

- Modo sicurezza (p. 59)
- Avviamento del motore (p. 446)
- Trasporto (p. 500)

Sicurezza dei bambini

I bambini devono sempre sedere in modo sicuro quando viaggiano in auto.

L'equipaggiamento di sicurezza Volvo per bambini (protezioni per bambini e dispositivi di fissaggio) è stato concepito appositamente per la vostra automobile. Con l'equipaggiamento di sicurezza Volvo garantite la massima sicurezza al vostro bambino durante la guida. Inoltre, l'equipaggiamento è realizzato su misura e facile da usare.

L'equipaggiamento da utilizzare dipende da peso e dimensioni del bambino.

Volvo raccomanda di sistemare i bambini su una protezione per bambini orientata all'indietro almeno fino a 3-4 anni, quindi su una protezione per bambini orientata in avanti finché non raggiungono un'altezza di 1,4 m (4 piedi e 7").

i NOTA

Le norme vigenti sul tipo di protezione per bambini da utilizzare per bambini di età e altezze diverse variano da Paese a Paese. Verificare le norme vigenti.

i NOTA

Se si utilizzano attrezzature per la sicurezza dei bambini, è importante leggere le istruzioni di montaggio allegate.

In caso di dubbi sul montaggio delle attrezzature per la sicurezza dei bambini, rivolgersi al produttore per chiarimenti.

I bambini di tutte le età e dimensioni devono sempre stare seduti correttamente e allacciare i sistemi di ritenuta. Non consentire mai a un bambino di sedere sulle ginocchia del passeggero.

Relative informazioni

- Sicurezza (p. 44)
- Protezioni per bambini (p. 61)
- Attivazione e disattivazione del fermo di sicurezza per bambini (p. 263)

Protezioni per bambini

Usare sempre protezioni per bambini adatte per trasportare bambini in auto.

I bambini devono sedere in modo sicuro e confortevole. Posizionare, montare e utilizzare la protezione per bambini correttamente.

Seguire sempre le istruzioni di montaggio della protezione per bambini.

i NOTA

Se si utilizzano attrezzature per la sicurezza dei bambini, è importante leggere le istruzioni di montaggio allegate.

In caso di dubbi sul montaggio delle attrezzature per la sicurezza dei bambini, rivolgersi al produttore per chiarimenti.

i NOTA

Non lasciare mai una protezione per bambini non fissata nell'automobile. Fissare sempre la protezione per bambini come indicato nelle relative istruzioni anche quando non viene utilizzata.

Relative informazioni

- Sicurezza dei bambini (p. 61)
- Seggiolino per bambini integrato* (p. 73)
- Punti di fissaggio superiori per protezioni per bambini (p. 62)



- Punti di fissaggio inferiori per protezioni per bambini (p. 63)
- Punti di fissaggio i-Size/ISOFIX per protezioni per bambini (p. 63)
- Posizione della protezione per bambini (p. 64)
- Attivazione e disattivazione dell'airbag lato passeggero* (p. 55)

Punti di fissaggio superiori per protezioni per bambini

L'automobile è dotata di punti di fissaggio superiori per le protezioni per bambini nei posti esterni del sedile posteriore.

Gli attacchi superiori sono progettati principalmente per l'uso con seggiolini per bambini orientati in avanti.

Per fissare una protezione per bambini ai punti di fissaggio superiori, attenersi sempre alle istruzioni di montaggio del produttore.

Posizione dei punti di fissaggio

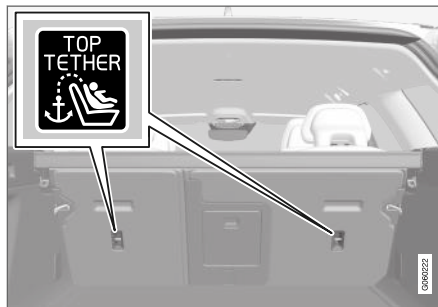

La posizione dei punti di fissaggio è indicata da simboli sul lato posteriore dello schienale.

I punti di fissaggio si trovano sul lato posteriore dei posti esterni del sedile posteriore.

ATTENZIONE

Infilare sempre le cinghie di fissaggio superiori della protezione per bambini nel foro sul montante del poggiatesta prima di ancorarle al punto di fissaggio. Se non fosse possibile, seguire le raccomandazioni del produttore della protezione per bambini.

NOTA

Nelle automobili dotate di poggiatesta ripiegabili sui posti esterni, i poggiatesta devono essere ripiegati per facilitare il montaggio di questo tipo di protezione per bambini.

NOTA

Nelle automobili che ne sono provviste è necessario rimuovere il copribagagliaio prima di fissare la protezione per bambini agli attacchi.

Relative informazioni

- Protezioni per bambini (p. 61)
- Punti di fissaggio inferiori per protezioni per bambini (p. 63)
- Punti di fissaggio i-Size/ISOFIX per protezioni per bambini (p. 63)
- Tabella di posizionamento delle protezioni per bambini con la cintura di sicurezza dell'automobile (p. 67)

Punti di fissaggio inferiori per protezioni per bambini

L'automobile è dotata di punti di fissaggio inferiori per le protezioni per bambini nel sedile anteriore* e nel sedile posteriore.

I punti di fissaggio inferiore sono destinati ad essere usati insieme con speciali tipi di seggiolini per bambini orientati all'indietro.

Per fissare una protezione per bambini ai punti di fissaggio inferiori, attenersi sempre alle istruzioni di montaggio del produttore.

Posizione dei punti di fissaggio



Posizione dei punti di fissaggio nel sedile anteriore.

I punti di fissaggio nel sedile anteriore sono ubicati sui lati del vano per i piedi del posto del passeggero.

I punti di fissaggio nel sedile anteriore sono presenti solo se l'auto è dotata di commutatore per attivare/disattivare l'airbag del passeggero*.

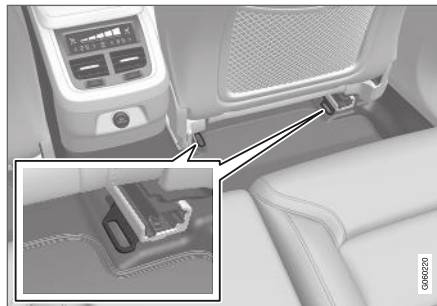

Posizione dei punti di fissaggio nel sedile posteriore.

I punti di fissaggio nel sedile posteriore si trovano sulle estremità posteriori delle guide al pavimento dei sedili anteriori.

Relative informazioni

- Protezioni per bambini (p. 61)
- Punti di fissaggio superiori per protezioni per bambini (p. 62)
- Punti di fissaggio i-Size/ISOFIX per protezioni per bambini (p. 63)
- Tabella di posizionamento delle protezioni per bambini con la cintura di sicurezza dell'automobile (p. 67)

Punti di fissaggio i-Size/ISOFIX per protezioni per bambini

L'automobile è dotata di punti di fissaggio i-Size/ISOFIX² per le protezioni per bambini nel sedile posteriore.

i-Size/ISOFIX è un sistema di fissaggio delle protezioni per bambini basato su uno standard internazionale.

Per fissare una protezione per bambini ai punti di fissaggio i-Size/ISOFIX, attenersi sempre alle istruzioni di montaggio del produttore.

Posizione dei punti di fissaggio



La posizione dei punti di fissaggio è indicata da simboli² sul rivestimento dello schienale.

² Nome e simbolo variano a seconda del mercato.

- ◀◀ I punti di fissaggio i-Size/ISOFIX si trovano dietro un coperchio nella parte inferiore dello schienale posteriore, nei posti esterni.

Per accedere ai punti di fissaggio, sollevare il coperchio.

Relative informazioni

- Protezioni per bambini (p. 61)
- Punti di fissaggio superiori per protezioni per bambini (p. 62)
- Punti di fissaggio inferiori per protezioni per bambini (p. 63)
- Tabella di posizionamento delle protezioni per bambini i-Size (p. 69)
- Tabella di posizionamento delle protezioni per bambini ISOFIX (p. 70)

Posizione della protezione per bambini

È importante sistemare la protezione per bambini nel posto corretto dell'automobile a seconda, fra l'altro, del tipo di protezione utilizzato e dello stato di attivazione dell'airbag lato passeggero.



La protezione per bambini orientata all'indietro e l'airbag non sono compatibili.

Sistemare sempre la protezione per bambini orientata all'indietro nel sedile posteriore se l'airbag lato passeggero è attivato. In caso di gonfiaggio dell'airbag, un bambino eventualmente seduto sul sedile del passeggero potrebbe riportare gravi lesioni.

Se l'airbag lato passeggero è disattivato, la protezione per bambini orientata all'indietro può essere sistemata nel posto del passeggero anteriore.

i	NOTA
Le norme vigenti in materia di sicurezza dei bambini nell'automobile variano da Paese a Paese. Verificare le norme vigenti.	

A	ATTENZIONE
Non lasciare mai che qualcuno resti in piedi o seduto davanti al sedile del passeggero.	
Non sistemare mai una protezione per bambini orientata all'indietro nel posto del passeggero se l'airbag è attivato.	
I passeggeri rivolti in avanti (bambini e adulti) non devono mai sedere nel posto del passeggero se l'airbag è disattivato.	
Il mancato rispetto delle indicazioni fornite può mettere a repentaglio la vita dei passeggeri o provocare gravi lesioni personali.	

Etichetta dell'airbag lato passeggero



Etichetta sull'aletta parasole lato passeggero.



Etichetta sul montante della portiera lato passeggero. L'etichetta è visibile quando si apre la portiera del passeggero.

L'etichetta di avvertimento dell'airbag lato passeggero è situata in uno dei suddetti punti.

Relative informazioni

- Protezioni per bambini (p. 61)
- Montaggio della protezione per bambini (p. 65)
- Tabella di posizionamento delle protezioni per bambini con la cintura di sicurezza dell'automobile (p. 67)
- Tabella di posizionamento delle protezioni per bambini i-Size (p. 69)
- Tabella di posizionamento delle protezioni per bambini ISOFIX (p. 70)

Montaggio della protezione per bambini

È importante considerare alcuni fattori quando si monta e utilizza una protezione per bambini, al fine di sistemarla nel posto corretto.

⚠ ATTENZIONE

Non utilizzare cuscini di rialzo/seggolini per bambini con anelli in acciaio o altri elementi che possono entrare in contatto con il pulsante di apertura del blocco delle cinture di sicurezza, in quanto sussiste il rischio di apertura accidentale delle cinture.

Non fissare le cinghie di fissaggio del seggiolino sulla guida per la regolazione longitudinale del sedile, sulle molle o sulle guide e sulle traverse sotto il sedile. I bordi affilati potrebbero danneggiare le cinghie di fissaggio.

La parte superiore del seggiolino per bambini non deve essere appoggiata al parabrezza.

i NOTA

Se si utilizzano attrezzature per la sicurezza dei bambini, è importante leggere le istruzioni di montaggio allegate.

In caso di dubbi sul montaggio delle attrezzature per la sicurezza dei bambini, rivolgersi al produttore per chiarimenti.



i **NOTA**

Non lasciare mai una protezione per bambini non fissata nell'automobile. Fissare sempre la protezione per bambini come indicato nelle relative istruzioni anche quando non viene utilizzata.

Montaggio nel sedile anteriore

- Prima di montare una protezione per bambini orientata all'indietro, accertarsi che l'airbag lato passeggero sia disattivato.
- Prima di montare una protezione per bambini orientata in avanti, accertarsi che l'airbag lato passeggero sia attivato.
- Utilizzare esclusivamente protezioni per bambini raccomandate da Volvo, omologate per uso universale o semiuniversale, e controllare che l'automobile sia riportata nell'elenco dei modelli compatibili stilato dal produttore.
- Le protezioni per bambini ISOFIX possono essere montate solamente se l'automobile è dotata della staffa ISOFIX³ accessoria.
- Se la protezione per bambini è dotata di cinghie di fissaggio inferiori, Volvo raccomanda di agganciarle ai punti di fissaggio inferiori³.
- Per agevolare il montaggio della protezione per bambini è possibile utilizzare una guida ISOFIX.

³ L'offerta di accessori varia in base al mercato.

⁴ L'offerta varia in base al mercato.

Montaggio nel sedile posteriore

⚠ ATTENZIONE

In considerazione del pericolo, non è consentito montare nel posto centrale protezioni per bambini dotate di base.

- Utilizzare esclusivamente protezioni per bambini raccomandate da Volvo, omologate per uso universale o semiuniversale, e controllare che l'automobile sia riportata nell'elenco dei modelli compatibili stilato dal produttore.
- I posti esterni sono dotati di sistema di fissaggio ISOFIX e omologati per i-Size⁴.
- I posti esterni sono dotati di punti di fissaggio superiori. Volvo raccomanda di infilare le cinghie di fissaggio superiori della protezione per bambini nel foro del poggiatesta prima di ancorarle al punto di fissaggio. Se non fosse possibile, seguire le raccomandazioni del produttore della protezione per bambini.
- Se la protezione per bambini è dotata di cinghie di fissaggio inferiori, non regolare mai la posizione del sedile anteriore dopo aver agganciato le cinghie di fissaggio nei punti di fissaggio inferiori. Ricordare di rimuovere sempre le cinghie di fissaggio inferiori quando non è montata la protezione per bambini.

Relative informazioni

- Posizione della protezione per bambini (p. 64)
- Tabella di posizionamento delle protezioni per bambini con la cintura di sicurezza dell'automobile (p. 67)
- Tabella di posizionamento delle protezioni per bambini i-Size (p. 69)
- Tabella di posizionamento delle protezioni per bambini ISOFIX (p. 70)

Tabella di posizionamento delle protezioni per bambini con la cintura di sicurezza dell'automobile

La tabella fornisce raccomandazioni sulle protezioni per bambini utilizzabili nei diversi posti del-

l'automobile e adatte alle dimensioni del bambino.

i NOTA
Leggere sempre la sezione relativa al montaggio delle protezioni per bambini nel manuale del proprietario prima di montare una protezione per bambini nell'automobile.

Peso	Sedile anteriore (con airbag disattivato, solo protezioni per bambini orientate all'indietro)	Sedile anteriore (con airbag attivato, solo protezioni per bambini orientate in avanti)	Posto esterno del sedile posteriore	Posto centrale del sedile posteriore
Gruppo 0 max 10 kg	U ^{A,B}	X	U ^B	U ^B
Gruppo 0+ max 13 kg	U ^{A,B}	X	U ^B	U ^B
Gruppo 1 9-18 kg	L ^C	U ^{F,A,D}	U, L ^C	U
Gruppo 2 15-25 kg	L ^C	U ^{F,A}	U ^{E,F} , B ^{*,G} , L ^C	U ^E





Peso	Sedile anteriore (con airbag disattivato, solo protezioni per bambini orientate all'indietro)	Sedile anteriore (con airbag attivato, solo protezioni per bambini orientate in avanti)	Posto esterno del sedile posteriore	Posto centrale del sedile posteriore
Gruppo 3 22-36 kg	X	UF ^A	U ^{F, H} , B ^{*, G}	U ^H

U: Per protezioni per bambini omologate per uso universale.

UF: Per protezioni per bambini orientate in avanti omologate per uso universale.

L: Per protezioni per bambini specifiche. Ad esempio, protezioni per bambini per un determinato modello di automobile, in versioni limitate o semiuniversali.

B: Protezione integrata per bambini omologata per questo gruppo di peso.

X: Posto non adatto ai bambini in questo gruppo di peso.

A Portare lo schienale in una posizione più eretta.

B Volvo raccomanda: Seggiolino per neonati Volvo (omologazione E1 04301146).

C Volvo raccomanda: Seggiolino orientabile per bambini Volvo orientato all'indietro (omologazione E5 04192), seggiolino per bambini orientato all'indietro Volvo (omologazione E5 04212).

D Volvo raccomanda la protezione per bambini orientata all'indietro per i bambini in questo gruppo di peso.

E Volvo raccomanda: Seggiolino orientabile per bambini Volvo orientato in avanti (omologazione E5 04191), cuscino di rialzo con e senza schienale (omologazione E5 04216), cuscino di rialzo Volvo con schienale (omologazione E1 04301169), cuscino per cintura Volvo (omologazione E1 04301312).

F Volvo raccomanda: Römer KidFix XP (omologazione E1 04301312).

G Volvo raccomanda: Seggiolino per bambini integrato (omologazione E5 04220).

H Volvo raccomanda: Cuscino di rialzo con e senza schienale (omologazione E5 04216), cuscino di rialzo Volvo con schienale (omologazione E1 04301169).

ATTENZIONE

Non sistemare mai una protezione per bambini orientata all'indietro nel posto del passeggero se l'airbag è attivato.

- Tabella di posizionamento delle protezioni per bambini i-Size (p. 69)
- Tabella di posizionamento delle protezioni per bambini ISOFIX (p. 70)
- Cinture di sicurezza (p. 48)

Relative informazioni

- Posizione della protezione per bambini (p. 64)
- Montaggio della protezione per bambini (p. 65)

Tabella di posizionamento delle protezioni per bambini i-Size

La tabella fornisce raccomandazioni sulle protezioni per bambini i-Size utilizzabili nei diversi

posti dell'automobile e adatte alle dimensioni del bambino.

La protezione per bambini deve essere omologata ai sensi della norma UN Reg R129.

i	NOTA
<p>Leggere sempre la sezione relativa al montaggio delle protezioni per bambini nel manuale del proprietario prima di montare una protezione per bambini nell'automobile.</p>	

Tipo di protezione per bambini	Sedile anteriore (con airbag disattivato, solo protezioni per bambini orientate all'indietro)	Sedile anteriore (con airbag attivato, solo protezioni per bambini orientate in avanti)	Posto esterno del sedile posteriore	Posto centrale del sedile posteriore
Protezioni per bambini i-Size	X	X	i-U ^A	X

i-U: Per protezioni per bambini universali i-Size, orientate in avanti e all'indietro.

X: Non adatto per protezioni per bambini omologate per uso universale.

A Volvo raccomanda l'uso di protezioni per bambini orientate all'indietro per questo gruppo di età.

Relative informazioni

- Posizione della protezione per bambini (p. 64)
- Montaggio della protezione per bambini (p. 65)
- Tabella di posizionamento delle protezioni per bambini con la cintura di sicurezza dell'automobile (p. 67)
- Tabella di posizionamento delle protezioni per bambini ISOFIX (p. 70)
- Punti di fissaggio i-Size/ISOFIX per protezioni per bambini (p. 63)

Tabella di posizionamento delle protezioni per bambini ISOFIX

La tabella fornisce raccomandazioni sulle protezioni per bambini ISOFIX utilizzabili nei diversi

posti dell'automobile e adatte alle dimensioni del bambino.

La protezione per bambini deve essere omologata a norma UN Reg R44 e l'automobile riportata nell'elenco dei modelli compatibili stilato dal produttore.

i NOTA
Leggere sempre la sezione relativa al montaggio delle protezioni per bambini nel manuale del proprietario prima di montare una protezione per bambini nell'automobile.

Peso	Classe di dimensioni ^A	Tipo di protezione per bambini	Sedile anteriore (con airbag disattivato, solo protezioni per bambini orientate all'indietro) ^B	Sedile anteriore (con airbag attivato, solo protezioni per bambini orientate in avanti) ^B	Posto esterno del sedile posteriore	Posto centrale del sedile posteriore
Gruppo 0 max 10 kg	E	Protezione per neonati orientata all'indietro	IL ^{B,C} , X ^D	X	IL ^C	X
Gruppo 0+ max 13 kg	E	Protezione per neonati orientata all'indietro	IL ^{B,C,E} , X ^D	X	IL ^C	X
	C	Protezione per bambini orientata all'indietro				
	D	Protezione per bambini orientata all'indietro				

Peso	Classe di dimensioni ^A	Tipo di protezione per bambini	Sedile anteriore (con airbag disattivato, solo protezioni per bambini orientate all'indietro) ^B	Sedile anteriore (con airbag attivato, solo protezioni per bambini orientate in avanti) ^B	Posto esterno del sedile posteriore	Posto centrale del sedile posteriore
Gruppo 1 9-18 kg	A	Protezione per bambini orientata in avanti				
	B	Protezione per bambini orientata in avanti	X	IL ^B , E, F, X ^D	IL ^F , IU ^F	X
	B1	Protezione per bambini orientata in avanti				
	C	Protezione per bambini orientata all'indietro	IL ^B , E, X ^D	X	IL ^G	X
	D	Protezione per bambini orientata all'indietro				

IL: Per protezioni per bambini ISOFIX specifiche. Ad esempio, protezioni per bambini per un determinato modello di automobile, in versioni limitate o semiuniversali.

IUF: Per protezioni per bambini ISOFIX orientate in avanti omologate per uso universale in questo gruppo di peso.

X: Non adatto per protezioni per bambini ISOFIX.

^A Le protezioni per bambini con sistema di fissaggio ISOFIX sono state suddivise in classi di dimensioni per aiutare l'utente a scegliere la protezione corretta. La classe di dimensioni è riportata sull'etichetta del seggiolino per bambini.

^B Adatto per il montaggio di seggiolini per bambini ISOFIX omologati per uso semiuniversale (IL) se l'automobile è dotata della staffa ISOFIX accessoria (l'offerta di accessori varia in base al mercato).

^C Volvo raccomanda: Seggiolino per neonati Volvo fissato con il sistema di fissaggio ISOFIX (omologazione E1 04301146).

^D Escluse le automobili dotate di staffa ISOFIX.

^E Regolare lo schienale in modo che il poggiatesta non tocchi la protezione per bambini.

^F Volvo raccomanda la protezione per bambini orientata all'indietro per i bambini in questo gruppo di peso.

^G Volvo raccomanda: BeSafe iZi Kid X3 ISOfix (omologazione E5 04200).



⚠ ATTENZIONE

Non sistemare mai una protezione per bambini orientata all'indietro nel posto del passeggero se l'airbag è attivato.

i NOTA

Se una protezione per bambini i-Size/ISOFIX è sprovvista della classe di dimensioni, controllare che il proprio modello di automobile sia riportato nell'elenco dei modelli compatibili con la protezione per bambini.

i NOTA

Per le protezioni per bambini i-Size/ISOFIX raccomandate da Volvo, Volvo raccomanda di rivolgersi a un concessionario autorizzato Volvo.

- Punti di fissaggio i-Size/ISOFIX per protezioni per bambini (p. 63)

Relative informazioni

- Posizione della protezione per bambini (p. 64)
- Montaggio della protezione per bambini (p. 65)
- Tabella di posizionamento delle protezioni per bambini con la cintura di sicurezza dell'automobile (p. 67)
- Tabella di posizionamento delle protezioni per bambini i-Size (p. 69)

Seggiolino per bambini integrato*

I seggiolini per bambini integrati nei posti esterni del sedile posteriore assicurano ai bambini una posizione comoda e sicura.

Il seggiolino per bambini è progettato per garantire la massima sicurezza ai bambini in coordinazione con la cintura di sicurezza dell'auto. Il cuscino di seduta può essere aperto in due posizioni adattate al peso del bambino.

Il seggiolino per bambini è omologato per bambini di peso compreso fra 15-36 kg (33-80 lbs) e con un'altezza minima di 95 cm (37").

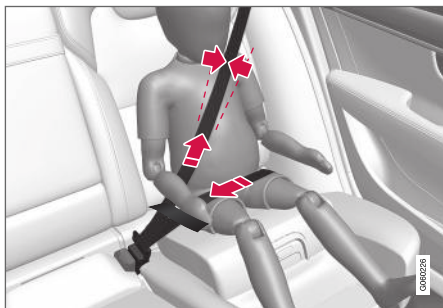

Posizione corretta: la cintura deve trovarsi sul lato interno della spalla.

Prima di mettersi in viaggio, controllare che:

- il cuscino di seduta sia aperto nella posizione adattata al peso del bambino
- il cuscino di seduta sia in posizione bloccata

- la cintura di sicurezza aderisca al corpo del bambino e non sia allentata o ritorta
- la cintura non sia posizionata sul collo del bambino o sotto la spalla
- la sezione lombare della cintura di sicurezza sia posizionata in basso sul bacino per garantire la massima protezione.

ATTENZIONE

Volvo raccomanda che la riparazione o la sostituzione del seggiolino per bambini integrato siano effettuate esclusivamente presso riparatori autorizzati Volvo. Non apportare alcuna modifica o aggiunta al seggiolino per bambini. Se un seggiolino per bambini integrato è stato sottoposto ad una forte sollecitazione, per es. in un'eventuale collisione, sarà necessario sostituire il cuscino di seduta, la cintura di sicurezza, lo schienale o eventualmente l'intero sedile. Anche se il seggiolino per bambini appare integro, una parte delle sue proprietà protettive potrebbero essere andate perdute. Ciò vale anche se il cuscino di seduta era in posizione incassata in occasione di una collisione o evento simile. Il cuscino di seduta deve essere sostituito anche quando è molto usurato.

ATTENZIONE

Il mancato rispetto delle istruzioni relative al seggiolino per bambini integrato può provocare gravi lesioni al bambino in caso di incidente.

Relative informazioni

- Protezioni per bambini (p. 61)
- Sollevamento del cuscino del seggiolino per bambini integrato* (p. 74)
- Abbassamento del cuscino del seggiolino per bambini integrato* (p. 75)

Sollevamento del cuscino del seggiolino per bambini integrato*

Il cuscino di seduta deve essere aperto quando è usato il seggiolino per bambini integrato.

Il cuscino di seduta può essere aperto in due posizioni. La posizione da utilizzare dipende dal peso del bambino.

	Posizione inferiore	Posizione superiore
Peso	22-36 kg (50-80 lbs)	15-25 kg (33-55 lbs)

Posizione inferiore:

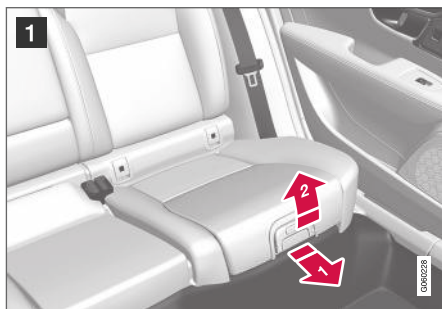

- 1 Tirare la maniglia in avanti e in su per disimpegnare il cuscino di seduta.



- 2 Spingere il cuscino di seduta all'indietro per bloccarlo.

Posizione superiore, partendo dalla posizione inferiore:



- 1 Premere il pulsante per sbloccare il cuscino di seduta.

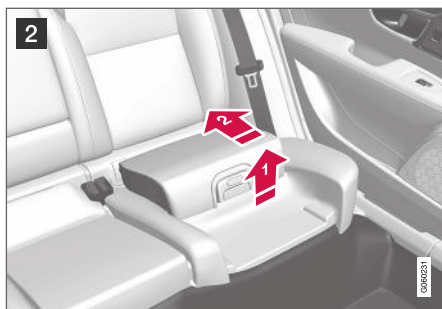

- 2** Sollevare il bordo anteriore del cuscino di seduta e spingerlo all'indietro verso lo schienale per bloccarlo.

⚠ ATTENZIONE

Il mancato rispetto delle istruzioni relative al seggiolino per bambini integrato può provocare gravi lesioni al bambino in caso di incidente.

i NOTA

Non è possibile regolare il cuscino di seduta dalla posizione superiore a quella inferiore. Dalla posizione superiore, ripiegare prima completamente il cuscino di seduta sedile posteriore, quindi portarlo nella posizione inferiore.

Relative informazioni

- Seggiolino per bambini integrato* (p. 73)
- Abbassamento del cuscino del seggiolino per bambini integrato* (p. 75)

Abbassamento del cuscino del seggiolino per bambini integrato*

Quando non è usato, il seggiolino per bambini integrato deve essere ripiegato nel sedile posteriore.

i NOTA

Non è possibile regolare il cuscino di seduta dalla posizione superiore a quella inferiore. Dalla posizione superiore, ripiegare prima completamente il cuscino di seduta sedile posteriore, quindi portarlo nella posizione inferiore.



- 1** Tirare la maniglia in avanti per disimpegnare il cuscino di seduta.



- 2 Premere con la mano al centro del cuscino di seduta per bloccarlo.

! **IMPORTANTE**

Controllare che non ci sia nessun oggetto (per es. giocattoli) nel vano sotto il cuscino di seduta del seggiolino per bambini prima del ripiegamento.

i **NOTA**

Prima di ripiegare lo schienale posteriore è necessario ripiegare dapprima il cuscino di seduta del seggiolino per bambini.

Relative informazioni

- Seggiolino per bambini integrato* (p. 73)
- Sollevamento del cuscino del seggiolino per bambini integrato* (p. 74)

DISPLAY E COMANDO VOCALE

Strumentazione e comandi nelle automobili con guida a sinistra

Nelle immagini panoramiche sono mostrate le posizioni di display e comandi nelle vicinanze del conducente.

Volante e cruscotto

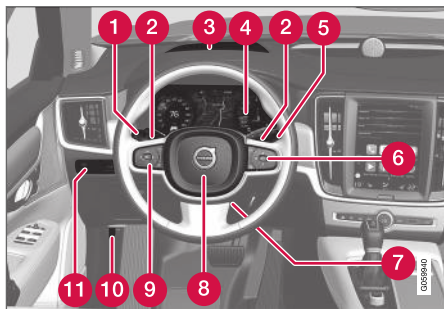

- 1 Luci di posizione, luci diurne, anabbaglianti, abbaglianti, indicatori di direzione, retronebbia, azzeramento del contachilometri parziale
- 2 Leve al volante per il cambio marce manuale del cambio automatico*
- 3 Head-Up Display*
- 4 Display del conducente
- 5 Tergicristalli e lavacrystalli, sensore pioggia*
- 6 Comandi destri al volante

- 7 Regolazione del volante
- 8 Avisatore acustico
- 9 Comandi sinistri al volante
- 10 Apertura del cofano
- 11 Illuminazione del display, sbloccaggio/apertura*/chiusura* del portellone, comando incidenza fari alogeni

Mensola del padiglione



- 1 Luci di lettura e illuminazione abitacolo anteriori
- 2 Tettuccio panoramico*
- 3 Display nella mensola del padiglione
- 4 Antiabbagliamento manuale del retrovisore interno

Quadro centrale e tunnel

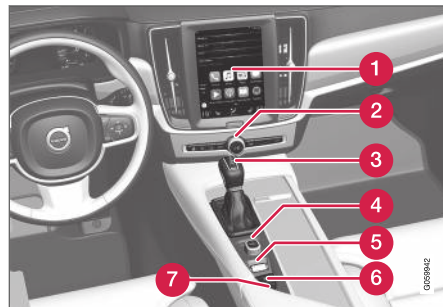

- 1 Display centrale
- 2 Lampeggiatori di emergenza, sbrinamento, impianto multimediale
- 3 Leva selettiva
- 4 Interruttore di avviamento
- 5 Comando della modalità di guida
- 6 Freno di stazionamento
- 7 Frenata automatica ad automobile ferma

Portiera del conducente

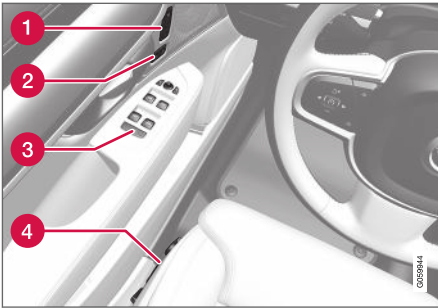

- Cambio (p. 460)

- 1 Memorie delle impostazioni di sedile anteriore elettrocomandato*, specchi retrovisori esterni e Head-Up Display*
- 2 Chiusura centralizzata
- 3 Alzacristalli, specchi retrovisori esterni, fermo elettrico di sicurezza per bambini*
- 4 Impostazione del sedile anteriore

Relative informazioni

- Sedile anteriore manuale (p. 182)
- Regolazione del sedile anteriore elettrocomandato* (p. 183)
- Regolazione del volante (p. 196)
- Comando luci (p. 150)
- Avviamento del motore (p. 446)
- Display del conducente (p. 82)
- Panoramica del display centrale (p. 108)

Strumentazione e comandi nelle automobili con guida a destra

Nelle immagini panoramiche sono mostrate le posizioni di display e comandi nelle vicinanze del conducente.

Volante e cruscotto



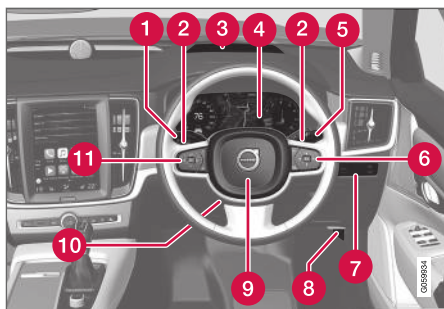

- ❶ Luci di posizione, luci diurne, anabbaglianti, abbaglianti, indicatori di direzione, retronebbia, azzeramento del contachilometri parziale
- ❷ Leve al volante per il cambio marce manuale del cambio automatico*
- ❸ Head-Up Display*
- ❹ Display del conducente
- ❺ Tergicristalli e lavacrystalli, sensore pioggia*
- ❻ Comandi destri al volante
- ❼ Illuminazione del display, sbloccaggio/apertura*/chiusura* del portellone, comando incidenza fari alogeni
- ❽ Apertura del cofano
- ❾ Avvisatore acustico

- ❿ Regolazione del volante
- ⓫ Comandi sinistri al volante

Mensola del padiglione



- ❶ Luci di lettura e illuminazione abitacolo anteriori
- ❷ Tettuccio panoramico*
- ❸ Display nella mensola del padiglione
- ❹ Antiabbagliamento manuale del retrovisore interno

Quadro centrale e tunnel

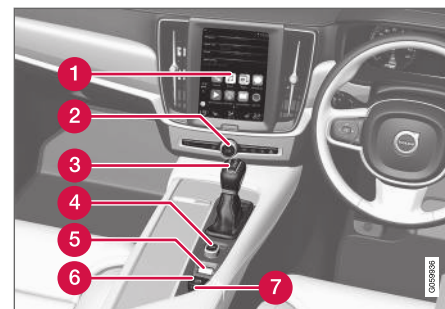

- ❶ Display centrale
- ❷ Lampeggiatori di emergenza, sbrinamento, impianto multimediale
- ❸ Leva selettoria
- ❹ Interruttore di avviamento
- ❺ Comando della modalità di guida
- ❻ Freno di stazionamento
- ❼ Frenata automatica ad automobile ferma

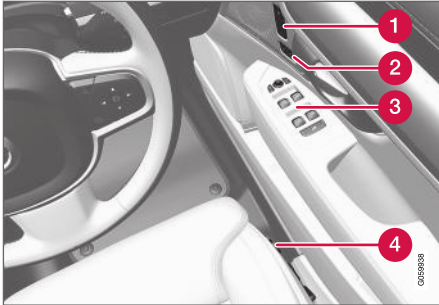
Portiera del conducente

- ❶ Memorie delle impostazioni di sedile anteriore elettrocomandato*, specchi retrovisori esterni e Head-Up Display*
- ❷ Chiusura centralizzata
- ❸ Alzacristalli, specchi retrovisori esterni, fermo elettrico di sicurezza per bambini*
- ❹ Impostazione del sedile anteriore

Relative informazioni

- Sedile anteriore manuale (p. 182)
- Regolazione del sedile anteriore elettrocomandato* (p. 183)
- Regolazione del volante (p. 196)
- Comando luci (p. 150)
- Avviamento del motore (p. 446)
- Display del conducente (p. 82)

- Panoramica del display centrale (p. 108)
- Cambio (p. 460)

Display del conducente

Il display del conducente visualizza informazioni sull'automobile e sulla guida.

Il display del conducente comprende strumenti, indicatori, simboli di controllo e allarme. Il contenuto del display del conducente dipende da equipaggiamento dell'automobile, impostazioni e funzioni attualmente attive.

Il display del conducente si attiva non appena si apre una portiera, cioè con il quadro dell'automobile in posizione **0**. Se non viene utilizzato, il display del conducente si spegne dopo un certo tempo. Procedere in uno dei seguenti modi per riattivarlo:

- Premere il pedale del freno.
- Portare il quadro in posizione **1**.

- Aprire una delle portiere.

ATTENZIONE

In caso di anomalia del display del conducente, non è possibile visualizzare informazioni su freni, airbag o altri sistemi di sicurezza. Il conducente non può quindi controllare lo stato dei sistemi dell'automobile né ricevere avvertimenti e informazioni.

ATTENZIONE

Se il display del conducente dovesse spegnersi, non accendersi all'attivazione/avvio o risultare interamente o parzialmente illeggibile, non è consentito utilizzare l'automobile. Rivolgersi immediatamente a un riparatore. Si raccomanda un riparatore autorizzato Volvo.



Posizione sul display del conducente:

A sinistra	Al centro	A destra
Tachimetro	Spie di controllo e allarme	Contagiri/Misuratore della batteria ibrida ^A
Contachilometri parziale	Termometro della temperatura esterna	Indicatore cambio di marcia
Contachilometri ^B	Orologio	Modalità di guida
Informazioni su regolatore elettronico della velocità e limitatore di velocità	Messaggio, in alcuni casi con grafica	Indicatore del carburante
Indicazioni sui segnali stradali*	Informazioni su portiere e cinture	Misuratore della batteria ibrida
-	Stato di ricarica	Distanza percorribile fino ad esaurimento serbatoio

A sinistra	Al centro	A destra
-	Lettoce MD	Distanza percorribile fino ad esaurimento serbatoio
-	Mappa di navigazione*	Consumo di carburante istantaneo
-	Telefono	Menu app (attivabile con i comandi al volante)
-	Comandi vocali	-

A Dipende dalla modalità di guida selezionata.

B Percorrenza complessiva.

Simbolo dinamico

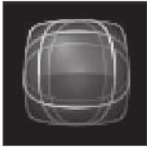

Simbolo dinamico nella sua forma base.

Al centro del display del conducente è visualizzato un simbolo dinamico che cambia forma a seconda del tipo di messaggio. Un segno arancione o rosso intorno al simbolo indica il livello di gravità del messaggio di controllo o avvertimento. Un'animazione consente di ingrandire la forma base per mostrare graficamente il punto in cui è localizzato il problema o per rendere l'informazione più chiara.



Esempio con simbolo di controllo.

Relative informazioni

- Impostazioni per il display del conducente (p. 84)
- Simboli di allarme sul display del conducente (p. 95)

- Simboli di controllo sul display del conducente (p. 93)
- Computer di bordo (p. 87)
- Messaggio sul display del conducente (p. 104)
- Utilizzo del menu delle applicazioni sul display del conducente (p. 103)

Impostazioni per il display del conducente

Le impostazioni per le opzioni di visualizzazione del display del conducente si effettuano nel relativo menu app e nel menu di impostazione sul display centrale.

Impostazioni nel menu app sul display del conducente

Dal menu app si possono selezionare le informazioni da visualizzare sul display del conducente, provenienti da:

- Computer di bordo
- lettore multimediale
- cellulare
- navigatore*.

Impostazioni sul display centrale

Selezione del tipo di informazioni

1. Premere **Impostazioni** nella videata superiore sul display centrale.
2. Premere **My Car → Videata conducente → Informazioni display conducente**.

3. Selezionare quali informazioni visualizzare sullo sfondo:

- **Non mostrare informazioni sullo sfondo**
- **Mostra informazioni mezzo in riproduzione**
- **Mostra mappa anche in mancanza di percorso.**

Selezione del tema

1. Premere **Impostazioni** nella videata superiore sul display centrale.
2. Premere **My Car → Videata conducente → Temi display**
3. Selezionare il tema (aspetto) del display del conducente:
 - **Glass**
 - **Minimalistic**
 - **Performance**
 - **Chrome Rings.**

Selezione della lingua

1. Premere **Impostazioni** nella videata superiore sul display centrale.
2. Premere **Sistema → Lingue e unità di sistema → Lingua del sistema** per selezionare la lingua.
 - > Tutti i display utilizzano la nuova lingua.

Le impostazioni sono personali e memorizzate automaticamente nel profilo conducente attivo.

Relative informazioni

- Display del conducente (p. 82)
- Utilizzo del menu delle applicazioni sul display del conducente (p. 103)
- Modifica delle impostazioni sul display centrale (p. 133)

Indicatore del carburante

L'indicatore del carburante sul display del conducente mostra il livello del carburante nel serbatoio.

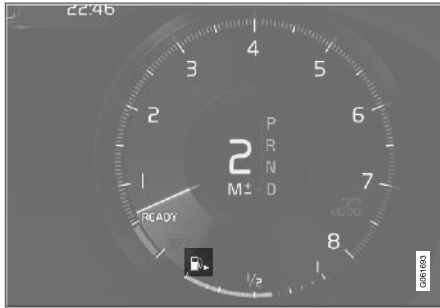

L'area beige nell'indicatore del carburante mostra la quantità di carburante nel serbatoio.

Quando il livello del carburante è basso e si avvicina il momento di fare rifornimento, il simbolo della pompa del carburante si accende con luce arancione. Il computer di bordo indica anche la distanza percorribile fino a esaurimento serbatoio.

Relative informazioni

- Display del conducente (p. 82)
- Misuratore della batteria ibrida (p. 86)
- Rifornimento (p. 483)
- Serbatoio carburante - capacità (p. 682)

Misuratore della batteria ibrida

Nelle modalità di guida Hybrid e Pure, il display del conducente mostra un misuratore della batteria ibrida che può aiutare il conducente ad aumentare l'autonomia.



Il misuratore della batteria ibrida mostra in diversi modi il rapporto fra la potenza prelevata dal motore elettrico e la potenza disponibile.

Simboli nel misuratore della batteria ibrida



Indica il livello attuale di potenza disponibile del motore elettrico. Un simbolo pieno indica che si utilizza il motore elettrico.



Un simbolo non pieno indica che non si utilizza il motore elettrico.



Indica il livello di potenza al quale si accende il motore a scoppio. Un simbolo pieno indica che si utilizza il motore a scoppio.



Indica il livello di potenza al quale si accende il motore a scoppio. Un simbolo non pieno indica che non si utilizza il motore a scoppio.



Indicatore che indica che la batteria ibrida si ricarica, ad esempio con una leggera pressione del pedale del freno.

Potenza richiesta dal conducente

La lancetta nel misuratore della batteria ibrida indica la quantità di potenza del motore che il conducente richiede mediante il pedale dell'acceleratore. Quanto maggiore è l'escursione sulla scala, tanto maggiore sarà la potenza richiesta dal conducente con la marcia attuale. Il segno fra il fulmine e la goccia mostra il punto in cui cessa di funzionare il motore elettrico e subentra il motore a scoppio.

◀◀ **Esempio:**



L'automobile è accesa ma rimane ferma, non è richiesta potenza.



Il motore elettrico non può fornire la potenza richiesta, quindi si accende il motore a scoppio.



L'automobile genera corrente per la batteria che si ricarica, ad esempio, con una leggera pressione del pedale del freno oppure utilizzando il freno motore in discesa.

Relative informazioni

- Modalità di guida (p. 468)
- Display del conducente (p. 82)
- Freno di servizio (p. 452)
- Guida ad alimentazione elettrica (p. 477)
- Accensione e spegnimento del motore a scoppio nei modelli Twin Engine (p. 467)

Misuratore della batteria ibrida



Il misuratore della batteria ibrida mostra l'energia residua nella batteria ibrida.



L'energia nella batteria ibrida è utilizzata per il motore elettrico nonché per raffreddare o riscaldare l'automobile. Il computer di bordo calcola un'autonomia indicativa in base all'energia nella batteria ibrida.

Simboli nel misuratore della batteria ibrida



Il simbolo  nel misuratore della batteria ibrida indica che è attivata la funzione **Hold** e il simbolo  indica che è attivata la funzione **Charge**.

Relative informazioni

- Display del conducente (p. 82)
- Ricarica della batteria ibrida (p. 425)
- Funzioni "Hold" e "Charge" (p. 479)

Computer di bordo

Il computer di bordo dell'auto registra e calcola valori come ad esempio la distanza percorsa, il consumo carburante e la velocità media durante la guida.

Per risparmiare carburante sono registrate informazioni sul consumo di carburante istantaneo e medio. Le informazioni fornite dal computer di bordo possono essere visualizzate sul display del conducente.



Informazioni del computer di bordo sul display del conducente¹.

Il computer di bordo comprende i seguenti misuratori:

- Contachilometri parziale
- Contachilometri
- Consumo di carburante istantaneo

- Distanza percorribile fino ad esaurimento serbatoio
- Distanza percorribile fino ad esaurimento serbatoio
- Turista - tachimetro alternativo

Le unità di misura per percorrenza, velocità ecc. possono essere modificate dalle impostazioni di sistema sul display centrale.

Contachilometri parziale

Esistono due contachilometri parziali, TM e TA.

TM può essere azzerato manualmente, mentre TA si azzerava automaticamente se l'automobile non è utilizzata per più di quattro ore.

Durante la marcia vengono registrate informazioni su:

- Percorrenza
- Durata
- Velocità media
- Consumo di carburante medio.

I valori sono calcolati dall'ultimo azzeramento del contachilometri parziale.

Contachilometri

Il contachilometri registra la percorrenza totale dell'automobile. Questo valore non è azzerabile.

¹ La figura è schematica - i dettagli possono differire a seconda del modello di automobile.

◀◀ **Consumo di carburante istantaneo**

Questo misuratore indica il consumo istantaneo di carburante dell'automobile. Il valore è aggiornato circa una volta al secondo.

Distanza percorribile fino ad esaurimento serbatoio

Il computer di bordo calcola l'autonomia residua con il carburante contenuto nel serbatoio.

Il calcolo si basa sul consumo medio negli ultimi 30 km (20 miles) e sulla quantità di carburante residuo.

Quando l'indicatore visualizza "----", la quantità di carburante rimanente è troppo piccola per poter calcolare la distanza percorribile residua. Fare rifornimento di carburante al più presto.

i NOTA

Se si modifica lo stile di guida, le letture potrebbero differire.

In genere, uno stile di guida economico aumenta i chilometri di autonomia.

Distanza percorribile fino ad esaurimento serbatoio



Il misuratore visualizza la distanza approssimativa percorribile con la quantità di energia rimasta nella batteria ibrida.

Quando il misuratore visualizza "----" non è garantita alcuna autonomia residua.

Il calcolo si basa sul consumo medio considerando un'automobile normalmente carica e una guida normale, tenendo conto se il climatizzatore (impianto AC) è acceso o spento. Quando si commuta fra le modalità di guida **Hybrid** e **Pure**, l'autonomia calcolata può aumentare in quanto la modalità **Pure** presenta impostazioni ridotte del climatizzatore (climatizzatore ECO).

i NOTA

Se si modifica lo stile di guida, le letture potrebbero differire.

In genere, uno stile di guida economico aumenta i chilometri di autonomia.

Valore iniziale con batteria ibrida completamente carica

Poiché è difficile prevedere stile di guida e altri fattori che influenzano l'autonomia ad alimentazione elettrica, Volvo ha preferito applicare un valore iniziale quando l'automobile è completamente carica. Il valore iniziale indica un dato massimo, invece che una previsione dell'autonomia ad alimentazione elettrica. Il valore iniziale differisce fra **Hybrid** e **Pure** perché all'automobile è concesso utilizzare più energia dalla batteria ibrida in modalità **Pure** e passare al climatizzatore ECO.

Percorrenza ad alimentazione elettrica

Per la massima autonomia ad alimentazione elettrica, il conducente deve anche contenere il consumo di corrente. Maggiore è il numero di utenze in funzione (per radio, riscaldamento di cristalli, specchi retrovisori e sedili, aria molto fredda in uscita dal climatizzatore ecc.), minore sarà l'autonomia.

i NOTA

L'autonomia può ridursi a seguito di consumo energetico elevato nell'abitacolo, oltre che di accelerazioni rapide, frenate brusche, velocità elevate, carico pesante, bassa temperatura esterna e guida in salita.

Turista - tachimetro alternativo

Il tachimetro digitale alternativo è pratico durante la guida in Paesi in cui i segnali stradali con la velocità consentita sono espressi in un'unità diversa da quella visualizzata sul cruscotto dell'automobile.

La velocità digitale è visualizzata nell'unità opposta rispetto al tachimetro analogico. Se il tachimetro analogico è graduato in **mph**, lo strumento visualizza la corrispondente velocità in formato digitale in **km/h** e viceversa.

Relative informazioni

- Visualizzazione dei dati di bordo sul display del conducente (p. 89)
- Azzeramento del contachilometri parziale (p. 90)
- Visualizzazione della statistica di bordo sul display centrale (p. 90)
- Display del conducente (p. 82)

Visualizzazione dei dati di bordo sul display del conducente

I valori registrati e calcolati dal computer di bordo possono essere visualizzati nel display del conducente.

I valori sono memorizzati in una app computer di bordo. Dal menu app si possono selezionare le informazioni da visualizzare sul display del conducente.

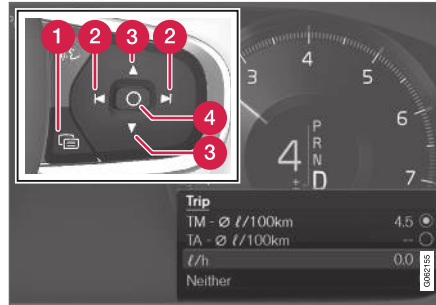

Utilizzare i comandi destri al volante per aprire e navigare nel menu app.

- 1 Menu app
- 2 Sinistra/destra
- 3 Su/giù
- 4 Conferma

1. Aprire il menu app sul display del conducente premendo (1).

(Il menu app non si apre se è presente un messaggio non confermato sul display del conducente. Confermare il messaggio per aprire il menu app.)

2. Accedere alla app computer di bordo verso sinistra o destra con (2).

> Le quattro righe superiori del menu visualizzano i valori rilevati del contachilometri parziale TM. Le quattro righe seguenti del menu visualizzano i valori rilevati del contachilometri parziale TA. Scorrere l'elenco in alto o in basso con (3).

3. Selezionare le informazioni da visualizzare sul display del conducente scorrendo fino ai pulsanti relativi alle opzioni:

- Distanza percorribile fino ad esaurimento serbatoio
- Contachilometri
- Contachilometri parziale TM, TA o nessuno.
- Consumo di carburante istantaneo, consumo medio per TM o TA oppure consumo di carburante non visualizzato
- Turista (tachimetro alternativo).
- Distanza percorribile fino ad esaurimento serbatoio

Selezionare o deselezionare l'opzione desiderata con il pulsante **O** (4). La modifica si applica immediatamente.

Relative informazioni

- Computer di bordo (p. 87)
- Azzeramento del contachilometri parziale (p. 90)

Azzeramento del contachilometri parziale

Azzerare il contachilometri parziale con la leva sinistra al volante.



- Azzerare tutti i dati sul contachilometri parziale TM (percorrenza, consumo medio, velocità media e tempo di guida) con una pressione prolungata del pulsante **RESET** sulla leva sinistra al volante.

Premendo brevemente il pulsante **RESET** si azzerava solamente la percorrenza.

Il contachilometri parziale TA è dotato solamente di azzeramento automatico, che si attiva se l'automobile non è utilizzata per quattro ore o più.

Relative informazioni

- Computer di bordo (p. 87)

Visualizzazione della statistica di bordo sul display centrale

Le informazioni sulla statistica di bordo fornite dal computer di bordo sono visualizzate sotto forma di grafico sul display centrale e forniscono una panoramica che facilita l'adozione di una guida più economica.

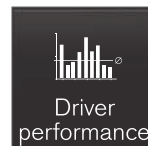

Aprire la app **Performance del conducente** nella videata app per visualizzare la statistica di bordo.

Ogni barra nel diagramma rappresenta una percorrenza di 1, 10 o 100 km, oppure miglia. Le barre si riempiono gradualmente a partire da destra durante la guida. La barra in fondo a destra indica il valore relativo alla percorrenza attuale.

Il consumo medio di carburante e il tempo di guida complessivo sono calcolati dall'ultimo azzeramento della statistica di bordo.

I consumi di carburante e di elettricità vengono mostrati in grafici separati. Il consumo elettrico è consumo "netto", cioè l'energia consumata meno quella recuperata durante le frenate.

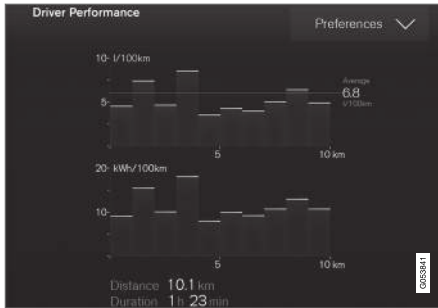

Statistica di viaggio dal computer di bordo².

i NOTA

Durante la guida ad alimentazione elettrica, la statistica di bordo può indicare il consumo di carburante se è attivato il riscaldatore supplementare³.

Relative informazioni

- Impostazioni per la statistica di bordo (p. 91)
- Computer di bordo (p. 87)

Impostazioni per la statistica di bordo

Azzerare o regolare le impostazioni per la statistica di bordo.

1. Aprire la app **Performance del conducente** nella videata app per visualizzare la statistica di bordo.

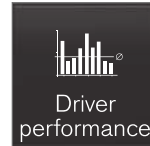

2. Premere **Preferenze** per

- modifica della scala del grafico. Selezionare la risoluzione 1, 10 o 100 km/miglia per la barra.
- azzeramento dei dati dopo ogni percorso. Quando l'automobile è rimasta ferma più di 4 ore.
- azzeramento dei dati del percorso attuale.

Statistica di bordo, consumo medio calcolato e tempo di guida complessivo sono sempre azzerati contemporaneamente.

Le unità di misura per percorrenza, velocità ecc. possono essere modificate dalle impostazioni di sistema sul display centrale.

² La figura è schematica - i dettagli possono differire a seconda del modello di automobile.

³ Vale per il riscaldatore a carburante.

Relative informazioni

- Visualizzazione della statistica di bordo sul display centrale (p. 90)
- Computer di bordo (p. 87)
- Azzeramento del contachilometri parziale (p. 90)

Ora e data

L'ora è visualizzata sul display del conducente e sul display centrale.

Posizione dell'ora



Posizione dell'ora sui display del conducente da 12" e 8".

Sul display centrale, l'ora si trova nella parte superiore destra del campo di stato.

In alcune situazioni, messaggi e informazioni possono coprire l'ora sul display del conducente.

Impostazioni di ora e data

- Selezionare **Impostazioni** → **Sistema** → **Data e ora** nella videata superiore sul display centrale per modificare le impostazioni del formato di ora e data.

Impostare l'ora e la data premendo le frecce su/giù sul touch screen.

Orario automatico per automobili con GPS

Se l'automobile è dotata di navigatore, si può selezionare **Orario automatico**. Il fuso orario è impostato automaticamente in base alla posizione dell'automobile. Per un determinato tipo di navigatore è necessario impostare anche il luogo attuale (Paese) per ottenere il fuso orario corretto. Se non è selezionato **Orario automatico**, impostare l'ora e la data premendo le frecce su/giù sul touch screen.

Ora legale

In alcuni Paesi è possibile selezionare l'impostazione automatica dell'ora legale con **Auto**. Negli altri Paesi è possibile impostare l'ora legale con **On** o **Off**.

Relative informazioni

- Display del conducente (p. 82)
- Modifica delle impostazioni sul display centrale (p. 133)

Termometro della temperatura esterna

La temperatura esterna è visualizzata sul display del conducente.

Un sensore rileva la temperatura all'esterno dell'automobile.

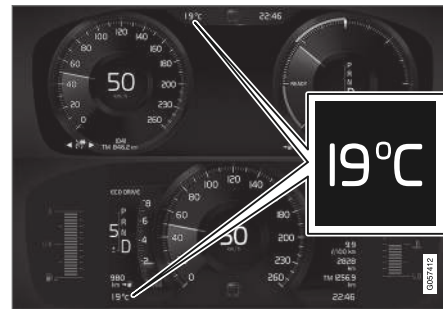

Posizione del termometro della temperatura esterna sui display del conducente da 12" e 8".

Se l'automobile è rimasta ferma, il termometro può mostrare un valore più elevato.

Quando la temperatura esterna è compresa fra -5°C e +2°C (23-36 °F), il display del conducente visualizza anche un fiocco di neve che avverte del rischio di slittamento.

Il fiocco di neve si accende temporaneamente anche sull'Head-Up Display, se l'automobile ne è dotata.

È possibile modificare l'unità di misura per il termometro ecc. dalle impostazioni di sistema nella videata superiore sul display centrale.



Relative informazioni

- Display del conducente (p. 82)
- Modifica delle unità di sistema (p. 131)

Simboli di controllo sul display del conducente

Le spie di controllo avvertono il conducente dell'attivazione di una funzione o un sistema oppure della presenza di un guasto o un'anomalia.

Simbolo	Funzione
	<p>Per informazioni, leggere il messaggio sul display</p> <p>Il simbolo informativo si accende in combinazione con il testo visualizzato sul display del conducente quando si verifica un'anomalia in uno dei sistemi dell'automobile. La spia informativa può accendersi anche in combinazione con altre spie.</p>
	<p>Anomalia nell'impianto frenante</p> <p>Il simbolo si accende in caso di guasto del freno di stazionamento.</p>
	<p>Anomalia nel sistema ABS</p> <p>Se la spia è accesa, l'impianto è fuori uso. Il normale impianto frenante dell'automobile continua a funzionare normalmente ma senza la funzione ABS.</p>

Simbolo	Funzione
	<p>Freno automatico attivo</p> <p>Il simbolo è acceso quando la funzione è attivata e il freno di servizio o stazionamento è inserito. Il freno tiene ferma l'automobile dopo l'arresto.</p>
	<p>Sistema pressione pneumatici</p> <p>Il simbolo è acceso in caso di pressione insufficiente dei pneumatici. In caso di anomalia al sistema pressione pneumatici, il simbolo prima lampeggia per circa 1 minuto, quindi resta acceso fisso. È possibile che il sistema non sia in grado di rilevare o segnalare come previsto un'insufficiente pressione dei pneumatici.</p>
	<p>Impianto di depurazione dei gas di scarico</p> <p>Se la spia si accende a motore acceso, è possibile che sia presente un'anomalia nell'impianto di depurazione dei gas di scarico dell'automobile. Fare controllare l'automobile presso un riparatore. Si raccomanda di rivolgersi a un riparatore autorizzato Volvo.</p>





Simbolo	Funzione
	<p>Indicatori di direzione sinistri e destri</p> <p>I simboli lampeggiano quando sono usati gli indicatori di direzione.</p>
	<p>Luci di posizione</p> <p>Il simbolo si accende quando sono accese le luci di posizione.</p>
	<p>Anomalia nel sistema fari</p> <p>Il simbolo si accende se si verifica un'anomalia nel sistema ABL (Active Bending Lights) o nel sistema fari.</p>
	<p>Abbaglianti automatici accesi</p> <p>Il simbolo si accende con luce blu quando sono attivi gli abbaglianti automatici.</p>
	<p>Abbaglianti automatici spenti</p> <p>Il simbolo si accende con luce bianca quando sono disattivati gli abbaglianti automatici.</p>

Simbolo	Funzione
	<p>Abbaglianti ON</p> <p>La spia si accende quando gli abbaglianti sono inseriti e con il lampeggio abbaglianti.</p>
	<p>Abbaglianti automatici accesi</p> <p>Il simbolo si accende con luce blu quando sono attivi gli abbaglianti automatici. Le luci di posizione sono accese.</p>
	<p>Abbaglianti automatici spenti</p> <p>Il simbolo si accende con luce bianca quando sono disattivati gli abbaglianti automatici. Le luci di posizione sono accese.</p>
	<p>Abbaglianti ON</p> <p>Il simbolo si accende quando sono accesi gli abbaglianti e le luci di posizione.</p>
	<p>Retronebbia ON</p> <p>La spia si accende quando il retro-nebbia è inserito.</p>
	<p>Sensore pioggia attivo</p> <p>Il simbolo si accende quando il sensore pioggia è attivo.</p>

Simbolo	Funzione
	<p>Precondizionamento attivo</p> <p>Il simbolo si accende quando l'elemento termico monoblocco e riscaldatore abitacolo/climatizzatore precondiziona l'automobile.</p>
	<p>Sistema di stabilità</p> <p>La spia lampeggiante indica che il sistema di stabilità è in funzione. Se la spia è accesa con luce fissa si è verificata un'anomalia nel sistema.</p>
	<p>Sistema di stabilità, modalità Sport</p> <p>La spia si accende quando la posizione Sport è attivata. La modalità Sport offre un'esperienza di guida più dinamica.</p>

Simbolo	Funzione
	<p>Mantenimento corsia attivo</p> <p>Simbolo bianco: Mantenimento corsia attivo inserito e strisce di delimitazione rilevate.</p> <p>Simbolo grigio: Mantenimento corsia attivo inserito e strisce di delimitazione non rilevate.</p> <p>Simbolo arancione: Avvertimento/intervento del mantenimento corsia attivo.</p>
	<p>Mantenimento corsia attivo e sensore pioggia</p> <p>Simbolo bianco: Mantenimento corsia attivo inserito e strisce di delimitazione rilevate. Il sensore pioggia è attivato.</p> <p>Simbolo grigio: Mantenimento corsia attivo inserito e strisce di delimitazione non rilevate. Il sensore pioggia è attivato.</p>

Relative informazioni

- Display del conducente (p. 82)
- Simboli di allarme sul display del conducente (p. 95)

Simboli di allarme sul display del conducente

Le spie di allarme avvertono il conducente dell'attivazione di una funzione importante oppure della presenza di un grave guasto o di un'anomalia.

Simbolo	Funzione
	<p>Avvertimento</p> <p>La spia di allarme rossa si accende quando viene indicata un'anomalia che può influire sulla sicurezza e/o sulla manovrabilità dell'automobile. Contemporaneamente viene visualizzato un messaggio esplicativo sul display del conducente. La spia di allarme può accendersi anche in combinazione con altre spie.</p>
	<p>Avvisatore cinture</p> <p>Il simbolo si accende o lampeggia se il conducente o il passeggero anteriore non ha allacciato la cintura di sicurezza o se uno dei passeggeri posteriori slaccia la cintura.</p>

Simbolo	Funzione
	<p>Airbag</p> <p>Se il simbolo rimane acceso o si accende durante la guida, uno dei sistemi di sicurezza dell'automobile non funziona correttamente. Leggere il messaggio sul display del conducente. Si raccomanda di rivolgersi a un riparatore autorizzato Volvo.</p>
	<p>Anomalia nell'impianto frenante</p> <p>Se la spia si accende, è possibile che il livello dell'olio dei freni sia troppo basso. Recarsi presso il riparatore autorizzato più vicino per il controllo e il rabbocco del livello dell'olio dei freni.</p>
	<p>Freno di stazionamento inserito</p> <p>La spia è accesa con luce fissa quando il freno di stazionamento è inserito.</p> <p>Se la spia lampeggia si è verificata un'anomalia. Leggere il messaggio sul display del conducente.</p>



Simbolo	Funzione
	<p>Bassa pressione dell'olio</p> <p>Se la spia si accende durante la guida, la pressione dell'olio del motore è troppo bassa. Spegnerne immediatamente il motore e controllare il livello dell'olio nel motore. Rabboccare all'occorrenza. Se la spia è accesa e il livello dell'olio è normale, rivolgersi a un riparatore. Si raccomanda di rivolgersi a un riparatore autorizzato Volvo.</p>
	<p>L'alternatore non carica</p> <p>Se la spia si accende durante la guida, è presente un'anomalia nell'impianto elettrico. Rivolgersi a un riparatore. Si raccomanda di rivolgersi a un riparatore autorizzato Volvo.</p>
	<p>Rischio di collisione</p> <p>City Safety avverte del rischio di collisione con altri veicoli, pedoni, ciclisti e animali di grossa taglia.</p>

Relative informazioni

- Simboli di controllo sul display del conducente (p. 93)
- Display del conducente (p. 82)

Contratto di licenza per il display del conducente

Una licenza è un contratto che prevede il diritto a svolgere una determinata attività oppure a utilizzare un diritto di terzi alle condizioni specificate. Di seguito è riportato l'accordo di Volvo con i produttori o gli sviluppatori, redatto in lingua inglese.

Boost Software License 1.0

Permission is hereby granted, free of charge, to any person or organization obtaining a copy of the software and accompanying documentation covered by this license (the "Software") to use, reproduce, display, distribute, execute, and transmit the Software, and to prepare derivative works of the Software, and to permit third-parties to whom the Software is furnished to do so, all subject to the following: The copyright notices in the Software and this entire statement, including the above license grant, this restriction and the following disclaimer, must be included in all copies of the Software, in whole or in part, and all derivative works of the Software, unless such copies or derivative works are solely in the form of machine-executable object code generated by a source language processor.

THE SOFTWARE IS PROVIDED "AS IS", WITHOUT WARRANTY OF ANY KIND, EXPRESS OR IMPLIED, INCLUDING BUT NOT LIMITED TO THE WARRANTIES OF MERCHANTABILITY, FITNESS FOR A PARTICULAR PURPOSE, TITLE AND NON-

INFRINGEMENT. IN NO EVENT SHALL THE COPYRIGHT HOLDERS OR ANYONE DISTRIBUTING THE SOFTWARE BE LIABLE FOR ANY DAMAGES OR OTHER LIABILITY, WHETHER IN CONTRACT, TORT OR OTHERWISE, ARISING FROM, OUT OF OR IN CONNECTION WITH THE SOFTWARE OR THE USE OR OTHER DEALINGS IN THE SOFTWARE.

BSD 4-clause "Original" or "Old" License

Copyright (c) 1982, 1986, 1990, 1991, 1993
The Regents of the University of California. All
rights reserved.

Redistribution and use in source and binary
forms, with or without modification, are permitted
provided that the following conditions are met:

1. Redistributions of source code must retain
the above copyright notice, this list of
conditions and the following disclaimer.
2. Redistributions in binary form must
reproduce the above copyright notice, this list
of conditions and the following disclaimer in
the documentation and/or other materials
provided with the distribution.
3. All advertising materials mentioning features
or use of this software must display the
following acknowledgement: This product
includes software developed by the
University of California, Berkeley and its
contributors.
4. Neither the name of the University nor the
names of its contributors may be used to
endorse or promote products derived from
this software without specific prior written
permission.

THIS SOFTWARE IS PROVIDED BY THE
REGENTS AND CONTRIBUTORS "AS IS" AND
ANY EXPRESS OR IMPLIED WARRANTIES,
INCLUDING, BUT NOT LIMITED TO, THE
IMPLIED WARRANTIES OF MERCHANTABILITY

AND FITNESS FOR A PARTICULAR PURPOSE
ARE DISCLAIMED. IN NO EVENT SHALL THE
REGENTS OR CONTRIBUTORS BE LIABLE
FOR ANY DIRECT, INDIRECT, INCIDENTAL,
SPECIAL, EXEMPLARY, OR CONSEQUENTIAL
DAMAGES (INCLUDING, BUT NOT LIMITED TO,
PROCUREMENT OF SUBSTITUTE GOODS OR
SERVICES; LOSS OF USE, DATA, OR PROFITS;
OR BUSINESS INTERRUPTION) HOWEVER
CAUSED AND ON ANY THEORY OF LIABILITY,
WHETHER IN CONTRACT, STRICT LIABILITY,
OR TORT (INCLUDING NEGLIGENCE OR
OTHERWISE) ARISING IN ANY WAY OUT OF
THE USE OF THIS SOFTWARE, EVEN IF
ADVISED OF THE POSSIBILITY OF SUCH
DAMAGE.

BSD 3-clause "New" or "Revised" License

Copyright (c) 2011-2014, Yann Collet.

Redistribution and use in source and binary
forms, with or without modification, are permitted
provided that the following conditions are met:

1. Redistributions of source code must retain
the above copyright notice, this list of
conditions and the following disclaimer.
2. Redistributions in binary form must
reproduce the above copyright notice, this list
of conditions and the following disclaimer in
the documentation and/or other materials
provided with the distribution.
3. Neither the name of the organisation nor the
names of its contributors may be used to

endorse or promote products derive from this
software without specific prior written
permission.

THIS SOFTWARE IS PROVIDED BY THE
COPYRIGHT HOLDERS AND CONTRIBUTORS
"AS IS" AND ANY EXPRESS OR IMPLIED
WARRANTIES, INCLUDING, BUT NOT LIMITED
TO, THE IMPLIED WARRANTIES OF
MERCHANTABILITY AND FITNESS FOR A
PARTICULAR PURPOSE ARE DISCLAIMED. IN
NO EVENT SHALL THE COPYRIGHT HOLDER
OR CONTRIBUTORS BE LIABLE FOR ANY
DIRECT, INDIRECT, INCIDENTAL, SPECIAL,
EXEMPLARY, OR CONSEQUENTIAL DAMAGES
(INCLUDING, BUT NOT LIMITED TO,
PROCUREMENT OF SUBSTITUTE GOODS OR
SERVICES; LOSS OF USE, DATA, OR PROFITS;
OR BUSINESS INTERRUPTION) HOWEVER
CAUSED AND ON ANY THEORY OF LIABILITY,
WHETHER IN CONTRACT, STRICT LIABILITY,
OR TORT (INCLUDING NEGLIGENCE OR
OTHERWISE) ARISING IN ANY WAY OUT OF
THE USE OF THIS SOFTWARE, EVEN IF
ADVISED OF THE POSSIBILITY OF SUCH
DAMAGE.

◀◀ **BSD 2-clause "Simplified" license**

Copyright (c) <YEAR>, <OWNER> All rights reserved.

Redistribution and use in source and binary forms, with or without modification, are permitted provided that the following conditions are met:

1. Redistributions of source code must retain the above copyright notice, this list of conditions and the following disclaimer.
2. Redistributions in binary form must reproduce the above copyright notice, this list of conditions and the following disclaimer in the documentation and/or other materials provided with the distribution.

THIS SOFTWARE IS PROVIDED BY THE COPYRIGHT HOLDERS AND CONTRIBUTORS "AS IS" AND ANY EXPRESS OR IMPLIED WARRANTIES, INCLUDING, BUT NOT LIMITED TO, THE IMPLIED WARRANTIES OF MERCHANTABILITY AND FITNESS FOR A PARTICULAR PURPOSE ARE DISCLAIMED. IN NO EVENT SHALL THE COPYRIGHT OWNER OR CONTRIBUTORS BE LIABLE FOR ANY DIRECT, INDIRECT, INCIDENTAL, SPECIAL, EXEMPLARY, OR CONSEQUENTIAL DAMAGES (INCLUDING, BUT NOT LIMITED TO, PROCUREMENT OF SUBSTITUTE GOODS OR SERVICES; LOSS OF USE, DATA, OR PROFITS; OR BUSINESS INTERRUPTION) HOWEVER CAUSED AND ON ANY THEORY OF LIABILITY, WHETHER IN CONTRACT, STRICT LIABILITY,

OR TORT (INCLUDING NEGLIGENCE OR OTHERWISE) ARISING IN ANY WAY OUT OF THE USE OF THIS SOFTWARE, EVEN IF ADVISED OF THE POSSIBILITY OF SUCH DAMAGE.

The views and conclusions contained in the software and documentation are those of the authors and should not be interpreted as representing official policies, either expressed or implied, of the FreeBSD Project.

FreeType Project License

1. Copyright 1996-1999 by David Turner, Robert Wilhelm, and Werner Lemberg
Introduction The FreeType Project is distributed in several archive packages; some of them may contain, in addition to the FreeType font engine, various tools and contributions which rely on, or relate to, the FreeType Project. This license applies to all files found in such packages, and which do not fall under their own explicit license. The license affects thus the FreeType font engine, the test programs, documentation and makefiles, at the very least. This license was inspired by the BSD, Artistic, and IJG (Independent JPEG Group) licenses, which all encourage inclusion and use of free software in commercial and freeware products alike. As a consequence, its main points are that:
o We don't promise that this software works. However, we are interested in any kind of bug reports. ('as is'

distribution) o You can use this software for whatever you want, in parts or full form, without having to pay us. ('royalty-free' usage) o You may not pretend that you wrote this software. If you use it, or only parts of it, in a program, you must acknowledge somewhere in your documentation that you've used the FreeType code. ('credits') We specifically permit and encourage the inclusion of this software, with or without modifications, in commercial products, provided that all warranty or liability claims are assumed by the product vendor. Legal Terms 0. Definitions Throughout this license, the terms 'package', 'FreeType Project', and 'FreeType archive' refer to the set of files originally distributed by the authors (David Turner, Robert Wilhelm, and Werner Lemberg) as the 'FreeType project', be they named as alpha, beta or final release. 'You' refers to the licensee, or person using the project, where 'using' is a generic term including compiling the project's source code as well as linking it to form a 'program' or 'executable'. This program is referred to as 'a program using the FreeType engine'. This license applies to all files distributed in the original FreeType archive, including all source code, binaries and documentation, unless otherwise stated in the file in its original, unmodified form as distributed in the original archive. If you are unsure whether or not a particular file is covered by this license, you

must contact us to verify this. The FreeType project is copyright (C) 1996-1999 by David Turner, Robert Wilhelm, and Werner Lemberg. All rights reserved except as specified below.

1. No Warranty THE FREETYPE ARCHIVE IS PROVIDED 'AS IS' WITHOUT WARRANTY OF ANY KIND, EITHER EXPRESSED OR IMPLIED, INCLUDING, BUT NOT LIMITED TO, WARRANTIES OF MERCHANTABILITY AND FITNESS FOR A PARTICULAR PURPOSE. IN NO EVENT WILL ANY OF THE AUTHORS OR COPYRIGHT HOLDERS BE LIABLE FOR ANY DAMAGES CAUSED BY THE USE OR THE INABILITY TO USE, OF THE FREETYPE PROJECT. As you have not signed this license, you are not required to accept it. However, as the FreeType project is copyrighted material, only this license, or another one contracted with the authors, grants you the right to use, distribute, and modify it. Therefore, by using, distributing, or modifying the FreeType project, you indicate that you understand and accept all the terms of this license.

2. Redistribution Redistribution and use in source and binary forms, with or without modification, are permitted provided that the following conditions are met:
 - o Redistribution of source code must retain this license file ('licence.txt') unaltered; any additions, deletions or changes to the original files must be clearly indicated in accompanying

documentation. The copyright notices of the unaltered, original files must be preserved in all copies of source files.

- o Redistribution in binary form must provide a disclaimer that states that the software is based in part of the work of the FreeType Team, in the distribution documentation. We also encourage you to put an URL to the FreeType web page in your documentation, though this isn't mandatory. These conditions apply to any software derived from or based on the FreeType code, not just the unmodified files. If you use our work, you must acknowledge us. However, no fee need be paid to us.

3. Advertising The names of FreeType's authors and contributors may not be used to endorse or promote products derived from this software without specific prior written permission. We suggest, but do not require, that you use one or more of the following phrases to refer to this software in your documentation or advertising materials: 'FreeType Project', 'FreeType Engine', 'FreeType library', or 'FreeType Distribution'.
4. Contacts There are two mailing lists related to FreeType:
 - o freetype@freetype.org Discusses general use and applications of FreeType, as well as future and wanted additions to the library and distribution. If you are looking for support, start in this list if you haven't found anything to help you in the documentation.
 - o devel@freetype.org

Discusses bugs, as well as engine internals, design issues, specific licenses, porting, etc.

- o <http://www.freetype.org> Holds the current FreeType web page, which will allow you to download our latest development version and read online documentation. You can also contact us individually at: David Turner <david.turner@freetype.org> Robert Wilhelm <robert.wilhelm@freetype.org> Werner Lemberg <werner.lemberg@freetype.org>



◀◀ **Libpng License**

This copy of the libpng notices is provided for your convenience. In case of any discrepancy between this copy and the notices in the file png.h that is included in the libpng distribution, the latter shall prevail.

COPYRIGHT NOTICE, DISCLAIMER, and LICENSE:

If you modify libpng you may insert additional notices immediately following this sentence.

libpng versions 1.0.7, July 1, 2000, through 1.0.13, April 15, 2002, are Copyright (c) 2000-2002 Glenn Randers-Pehrson and are distributed according to the same disclaimer and license as libpng-1.0.6 with the following individuals added to the list of Contributing Authors

Simon-Pierre Cadieux

Eric S. Raymond

Gilles Vollant

and with the following additions to the disclaimer:

There is no warranty against interference with your enjoyment of the library or against infringement. There is no warranty that our efforts or the library will fulfill any of your particular purposes or needs. This library is provided with all faults, and the entire risk of satisfactory quality, performance, accuracy, and effort is with the user.

libpng versions 0.97, January 1998, through 1.0.6, March 20, 2000, are Copyright (c) 1998, 1999 Glenn Randers-Pehrson, and are distributed according to the same disclaimer and license as libpng-0.96, with the following individuals added to the list of Contributing Authors:

Tom Lane

Glenn Randers-Pehrson

Willem van Schaik

libpng versions 0.89, June 1996, through 0.96, May 1997, are Copyright (c) 1996, 1997 Andreas Dilger Distributed according to the same disclaimer and license as libpng-0.88, with the following individuals added to the list of Contributing Authors:

John Bowler

Kevin Bracey

Sam Bushell

Magnus Holmgren

Greg Roelofs

Tom Tanner

libpng versions 0.5, May 1995, through 0.88, January 1996, are Copyright (c) 1995, 1996 Guy Eric Schalnat, Group 42, Inc.

For the purposes of this copyright and license, "Contributing Authors" is defined as the following set of individuals:

Andreas Dilger

Dave Martindale

Guy Eric Schalnat

Paul Schmidt

Tim Wegner

The PNG Reference Library is supplied "AS IS". The Contributing Authors and Group 42, Inc. disclaim all warranties, expressed or implied, including, without limitation, the warranties of merchantability and of fitness for any purpose. The Contributing Authors and Group 42, Inc. assume no liability for direct, indirect, incidental, special, exemplary, or consequential damages, which may result from the use of the PNG Reference Library, even if advised of the possibility of such damage.

Permission is hereby granted to use, copy, modify, and distribute this source code, or portions hereof, for any purpose, without fee, subject to the following restrictions:

1. The origin of this source code must not be misrepresented.
2. Altered versions must be plainly marked as such and must not be misrepresented as being the original source.
3. This Copyright notice may not be removed or altered from any source or altered source distribution.

The Contributing Authors and Group 42, Inc. specifically permit, without fee, and encourage the use of this source code as a component to supporting the PNG file format in commercial products. If you use this source code in a product, acknowledgment is not required but would be appreciated.

A "png_get_copyright" function is available, for convenient use in "about" boxes and the like:

```
printf("%s",png_get_copyright(NULL));
```

Also, the PNG logo (in PNG format, of course) is supplied in the files "pngbar.png" and "pngbar.jpg (88x31) and "pngnow.png" (98x31).

Libpng is OSI Certified Open Source Software. OSI Certified Open Source is a certification mark of the Open Source Initiative.

Glenn Randers-Pehrson randeg@alum.rpi.edu
April 15, 2002

MIT License

Copyright (c) <year> <copyright holders>

Permission is hereby granted, free of charge, to any person obtaining a copy of this software and associated documentation files (the "Software"), to deal in the Software without restriction, including without limitation the rights to use, copy, modify, merge, publish, distribute, sublicense, and/or sell copies of the Software, and to permit persons to whom the Software is furnished to do so, subject to the following conditions:

The above copyright notice and this permission notice shall be included in all copies or substantial portions of the Software.

THE SOFTWARE IS PROVIDED "AS IS", WITHOUT WARRANTY OF ANY KIND, EXPRESS OR IMPLIED, INCLUDING BUT NOT LIMITED TO THE WARRANTIES OF MERCHANTABILITY, FITNESS FOR A PARTICULAR PURPOSE AND NONINFRINGEMENT. IN NO EVENT SHALL THE AUTHORS OR COPYRIGHT HOLDERS BE LIABLE FOR ANY CLAIM, DAMAGES OR OTHER LIABILITY, WHETHER IN AN ACTION OF CONTRACT, TORT OR OTHERWISE, ARISING FROM, OUT OF OR IN CONNECTION WITH THE SOFTWARE OR THE USE OR OTHER DEALINGS IN THE SOFTWARE.

zlib License

The zlib/libpng License Copyright (c) <year>
<copyright holders>

This software is provided 'as-is', without any express or implied warranty. In no event will the authors be held liable for any damages arising from the use of this software.

Permission is granted to anyone to use this software for any purpose, including commercial applications, and to alter it and redistribute it freely, subject to the following restrictions:

1. The origin of this software must not be misrepresented; you must not claim that you wrote the original software. If you use this software in a product, an acknowledgment in the product documentation would be appreciated but is not required.
2. Altered source versions must be plainly marked as such, and must not be misrepresented as being the original software.
3. This notice may not be removed or altered from any source distribution.

« **SGI Free Software B License Version 2.0.** SGI FREE SOFTWARE LICENSE B (Version 2.0, Sept. 18, 2008)

Copyright (C) [dates of first publication] Silicon Graphics, Inc. All Rights Reserved. Permission is hereby granted, free of charge, to any person obtaining a copy of this software and associated documentation files (the "Software"), to deal in the Software without restriction, including without limitation the rights to use, copy, modify, merge, publish, distribute, sublicense, and/or sell copies of the Software, and to permit persons to whom the Software is furnished to do so, subject to the following conditions: The above copyright notice including the dates of first publication and either this permission notice or a reference to <http://oss.sgi.com/projects/FreeB/> shall be included in all copies or substantial portions of the Software.

THE SOFTWARE IS PROVIDED "AS IS", WITHOUT WARRANTY OF ANY KIND, EXPRESS OR IMPLIED, INCLUDING BUT NOT LIMITED TO THE WARRANTIES OF MERCHANTABILITY, FITNESS FOR A PARTICULAR PURPOSE AND NONINFRINGEMENT. IN NO EVENT SHALL SILICON GRAPHICS, INC. BE LIABLE FOR ANY CLAIM, DAMAGES OR OTHER LIABILITY, WHETHER IN AN ACTION OF CONTRACT, TORT OR OTHERWISE, ARISING FROM, OUT OF OR IN CONNECTION WITH THE SOFTWARE OR THE USE OR OTHER DEALINGS IN THE SOFTWARE.

Except as contained in this notice, the name of Silicon Graphics, Inc. shall not be used in advertising or otherwise to promote the sale, use or other dealings in this Software without prior written authorization from Silicon Graphics, Inc.

Relative informazioni

- Display del conducente (p. 82)

Menu delle applicazioni sul display del conducente

Il menu delle applicazioni (menu app) sul display del conducente permette di accedere rapidamente alle funzioni più utilizzate di determinate app.



Al posto del display centrale si può utilizzare il menu app sul display del conducente. La figura è schematica - il layout può variare.

Il menu app è visualizzato sul display del conducente e si gestisce con i comandi destri al volante. Il menu app facilita il passaggio fra le varie app o funzioni delle app, senza dover togliere le mani dal volante.

Funzioni del menu app

Le varie app permettono di accedere a diversi tipi di funzioni. Dal menu app si possono gestire le seguenti app e le relative funzioni:

App	Funzioni
Computer di bordo	Selezione del contachilometri, selezione del contenuto del display del conducente ecc.
Lettore MD	Selezione della fonte attiva del lettore MD.
Telefono	Chiamata di un contatto dal registro chiamate.
Navigazione	Guida a destinazione ecc.

Relative informazioni

- Display del conducente (p. 82)
- Panoramica del display centrale (p. 108)
- Utilizzo del menu delle applicazioni sul display del conducente (p. 103)

Utilizzo del menu delle applicazioni sul display del conducente

Il menu delle applicazioni (menu app) sul display del conducente si gestisce con i comandi destri al volante.

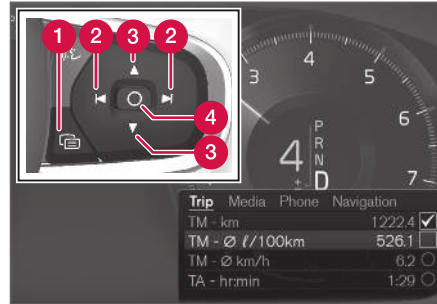

Menu app e comandi destri al volante.

- 1 Apertura/chiusura
- 2 Sinistra/destra
- 3 Su/giù
- 4 Conferma

Apertura/chiusura del menu app

- Premere apertura/chiusura (1).

(Il menu app non si apre se è presente un messaggio non confermato sul display del conducente. Confermare il messaggio per aprire il menu app.)

> Il menu app si apre/chiede.

Il menu app si chiude automaticamente dopo qualche tempo di inattività oppure se si effettuano determinate selezioni.

Navigazione e selezione nel menu app

1. Per navigare fra le varie app disponibili, premere sinistra o destra (2).
 - > Nel menu app sono visualizzate le funzioni della app precedente/successiva.
2. Per scorrere le funzioni della app selezionata, premere su o giù (3).
3. Per confermare o selezionare una funzione, premere conferma (4).
 - > La funzione si attiva e, a seguito di determinate selezioni, il menu app si chiude.

Se si apre nuovamente il menu app, sono visualizzate direttamente le funzioni dell'ultima app selezionata.

« Relative informazioni

- Menu delle applicazioni sul display del conducente (p. 102)
- Messaggio sul display del conducente (p. 104)

Messaggio sul display del conducente

Il display del conducente può visualizzare messaggi di informazione o ausilio per il conducente a seguito di diversi eventi.



Messaggio sul display del conducente.

Il display del conducente visualizza i messaggi con elevata priorità per il conducente.

I messaggi sono visualizzati in diversi punti del display del conducente in base alle altre informazioni attualmente visualizzate. Il messaggio scompare dal display del conducente dopo qualche secondo oppure quando è stato confermato/sono stati adottati gli interventi necessari. Se un messaggio deve essere memorizzato, si posiziona nella app **Stato veicolo** che si apre dalla videata app sul display centrale.

I messaggi possono assumere diverse forme ed essere visualizzati assieme a grafica, simboli e

pulsanti, ad esempio per confermare il messaggio o accettare una richiesta.

Messaggi di servizio

Di seguito sono elencati i messaggi di servizio più importanti e il loro significato.

Messaggio	Funzione
Fermarsi in sicurezza^A	Fermarsi e spegnere il motore. Grave rischio di danni. Rivolgersi a un riparatore ^B .
Spegnere il motore^A	Fermarsi e spegnere il motore. Grave rischio di danni. Rivolgersi a un riparatore ^B .
Assistenza urgente. Recarsi in officina^A	Rivolgersi immediatamente a un riparatore ^B per un controllo dell'automobile.
Servizio richiesta^A	Rivolgersi al più presto a un riparatore ^B per un controllo dell'automobile.
Manutenz. regolare Prenotare tagliando	Rivolgersi a un riparatore ^B per effettuare il tagliando. Visualizzato prima del tagliando successivo.

Messaggio	Funzione
Manutenz. regolare Provvedere al tagliando	Rivolgersi a un riparatore ^B per effettuare il tagliando. Visualizzato in corrispondenza del tagliando successivo.
Manutenz. regolare Tagliando scaduto	Rivolgersi a un riparatore ^B per effettuare il tagliando. Visualizzato al superamento del tagliando successivo.
Temporaneamente Off^A	Una funzione si è disattivata temporaneamente e si ripristina automaticamente durante la guida o dopo l'avviamento.

^A Insieme ad alcuni messaggi è visualizzato il punto in cui si è verificato il problema.

^B Si raccomanda un riparatore autorizzato Volvo.

Relative informazioni

- Gestione dei messaggi sul display del conducente (p. 105)
- Gestione dei messaggi memorizzati dal display del conducente (p. 106)
- Messaggi sul display centrale (p. 140)

Gestione dei messaggi sul display del conducente

I messaggi sul display del conducente si gestiscono con i comandi destri al volante.



Messaggio sul display del conducente e comandi destri al volante.

1 Sinistra/destra

2 Conferma

Alcuni messaggi sul display del conducente contengono uno o più pulsanti, ad esempio per confermare il messaggio o accettare una richiesta.

« Gestione di un nuovo messaggio

Per i messaggi con pulsanti:

1. Per navigare fra i vari pulsanti disponibili, premere sinistra o destra (1).
2. Per confermare la selezione, premere conferma (2).
 - > Il messaggio scompare dal display del conducente.

Per i messaggi senza pulsanti:

- Chiudere il messaggio premendo conferma (2) oppure aspettare che scompaia automaticamente.
 - > Il messaggio scompare dal display del conducente.

Se un messaggio deve essere memorizzato, si posiziona nella app **Stato veicolo** che si apre dalla videata app sul display centrale. Contestualmente il display centrale visualizza il messaggio **Mess. veicolo salvato in appl. stato**.

Relative informazioni

- Messaggio sul display del conducente (p. 104)
- Gestione dei messaggi memorizzati dal display del conducente (p. 106)
- Messaggi sul display centrale (p. 140)

Gestione dei messaggi memorizzati dal display del conducente

I messaggi memorizzati dal display del conducente e dal display centrale possono essere gestiti in entrambi i casi sul display centrale.

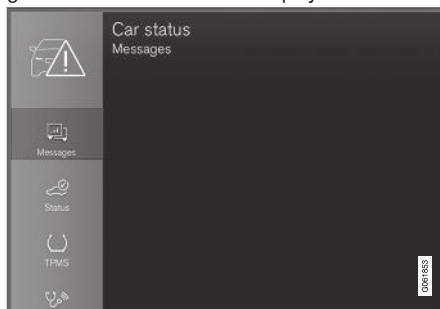

I messaggi memorizzati possono essere visualizzati nella app **Stato veicolo**.

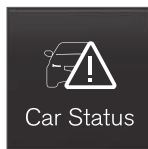

I messaggi visualizzati sul display del conducente da memorizzare si posizionano nella app **Stato veicolo** sul display centrale. Contestualmente il display centrale visualizza il messaggio **Mess.**

veicolo salvato in appl. stato.

Letture di un messaggio memorizzato

Letture immediata di un messaggio memorizzato:

- Premere il pulsante a destra del messaggio **Mess. veicolo salvato in appl. stato** sul display centrale.
 - > Il messaggio memorizzato è visualizzato nella app **Stato veicolo**.

Letture in un secondo tempo di un messaggio memorizzato:

1. Aprire la app **Stato veicolo** dalla videata app sul display centrale.
 - > La app si avvia nella videata parziale inferiore della videata Home.
2. Selezionare la scheda **Messaggi** nella app.
 - > Viene visualizzato un elenco dei messaggi memorizzati.
3. Premere un messaggio per ingrandirlo/ridurlo.
 - > Maggiori informazioni sul messaggio sono visualizzate nell'elenco e, in formato grafico, nella figura a sinistra della app.

Gestione di un messaggio memorizzato

In modalità ingrandita, alcuni messaggi presentano due pulsanti per prenotare tagliandi e interventi in officina oppure leggere il manuale del proprietario.

Prenotare tagliandi e interventi in officina a seguito di un messaggio memorizzato:

- Nella modalità ingrandita del messaggio, premere **Richiesta appuntamento****Chiama per appuntamento**⁴ per ottenere una guida alla prenotazione di tagliandi e interventi in officina.

> Con **Richiesta appuntamento**: Nella app si apre la scheda **Appuntamenti** creando una richiesta di prenotazione di tagliandi e interventi in officina.

Con **Chiama per appuntamento**: La app telefono si avvia e compone il numero di un centro di assistenza per la prenotazione di tagliandi e interventi in officina.

Lettura del manuale del proprietario a seguito di un messaggio memorizzato:

- Nella modalità ingrandita del messaggio, premere **Manuale del proprietario** per leggere il manuale del proprietario relativamente al messaggio.
 - > Il manuale del proprietario si apre sul display centrale e visualizza informazioni relative al messaggio.

I messaggi memorizzati nella app vengono cancellati automaticamente all'accensione del motore.

Relative informazioni

- Messaggio sul display del conducente (p. 104)
- Gestione dei messaggi sul display del conducente (p. 105)
- Messaggi sul display centrale (p. 140)

⁴ A seconda del mercato. È anche necessario registrare Volvo ID e riparatore selezionato.

Panoramica del display centrale

Molte funzioni dell'automobile si gestiscono dal display centrale. Qui viene presentato il display centrale con le relative funzioni.

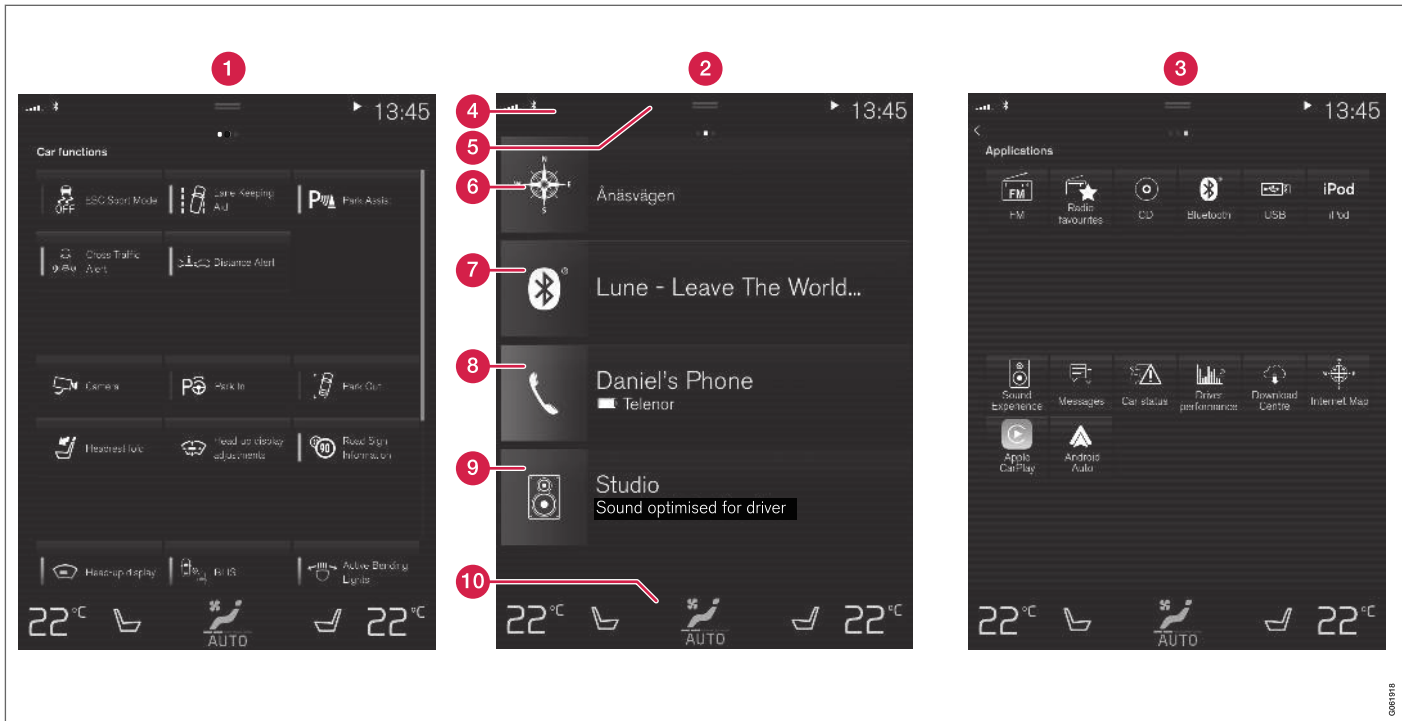

Tre delle videate base sul display centrale. Scorrere un dito verso destra/sinistra per accedere rispettivamente alle videate funzioni e app⁵.

1 Videata funzioni - funzioni dell'automobile attivabili o disattivabili con una pressione.

Alcune funzioni, dette funzioni trigger, aprono finestre con ulteriori impostazioni. Un esem-

pio è la funzione **Telecamera**. L'Head-Up Display* può essere impostato anche dalla

⁵ Nelle automobili con guida a destra, le videate sono invertite.



videata funzioni, ma le regolazioni si effettuano con i comandi destri al volante.

- 2 Videata Home - la videata iniziale all'accensione dello schermo.
- 3 Videata app (applicazioni) - app scaricate in seguito (app di terzi), ma anche app per funzioni integrate, ad esempio **Radio FM**. Premere l'icona di una app per aprirla.
- 4 Campo di stato - nella parte superiore dello schermo sono visualizzate le attività in corso nell'automobile. Nella parte sinistra del campo di stato sono visualizzate informazioni di rete e connessione, mentre in quella destra informazioni sui media, l'ora e indicazioni sull'attività in background.
- 5 Videata superiore - trascinare la scheda verso il basso per accedere alla videata superiore. Da qui si ha accesso a **Impostazioni**, **Manuale del propr.**, **Profilo** e ai messaggi memorizzati dell'automobile. In alcuni casi si accede anche all'impostazione contestuale (ad esempio **Impostazioni Navigazione**) e al manuale del proprietario contestuale (ad esempio **Manuale Navigazione**) nella videata superiore.
- 6 Navigazione - consente di accedere alla navigazione sulla mappa, ad esempio con Sensus Navigation*. Premere la videata parziale per ingrandirla.

- 7 Media - ultime app utilizzate e relative ai media. Premere la videata parziale per ingrandirla.
- 8 Telefono - da qui si ha accesso alla funzione telefono. Premere la videata parziale per ingrandirla.
- 9 Videata parziale supplementare - ultime app o funzioni dell'automobile utilizzate e non ricollegabili ad alcuna delle altre videate parziali. Premere la videata parziale per ingrandirla.
- 10 Barra del climatizzatore - informazioni e interazione diretta per impostare temperatura e riscaldamento elettrico dei sedili*. Premere il simbolo al centro della barra del climatizzatore per accedere alla videata climatizzatore con ulteriori impostazioni.

Relative informazioni

- Utilizzo del display centrale (p. 111)
- Navigazione nelle videate del display centrale (p. 114)
- Videata funzioni sul display centrale (p. 121)
- App (p. 509)
- Simboli nel campo di stato sul display centrale (p. 123)
- Apertura delle impostazioni sul display centrale (p. 132)
- Apertura dell'impostazione contestuale sul display centrale (p. 132)

- Manuale del proprietario sul display centrale (p. 19)
- Lettore MD (p. 518)
- Telefono (p. 533)
- Comandi del climatizzatore (p. 209)
- Disattivazione e regolazione del volume dei suoni di sistema sul display centrale (p. 131)
- Modifica dell'aspetto del display centrale (p. 130)
- Modifica della lingua di sistema (p. 131)
- Modifica delle unità di sistema (p. 131)
- Pulizia del display centrale (p. 650)
- Messaggi sul display centrale (p. 140)

Utilizzo del display centrale

Numerose funzioni dell'automobile si gestiscono e regolano dal display centrale. Il display centrale è un touch screen che reagisce al tatto.

Utilizzo della funzionalità di interfaccia touch del display centrale

Lo schermo reagisce in modo diverso a seconda che si prema, si trascini un oggetto o si scorra un dito. Tramite diversi gesti sullo schermo, è possibile ad esempio scorrere le varie videate, selezionare oggetti, scorrere un elenco e spostare app.



Una barriera luminosa ad infrarossi sull'intera superficie dello schermo permette allo schermo di rilevare un dito immediatamente davanti a esso. Questa tecnologia consente di usare lo schermo anche quando si indossano guanti.

Due persone possono interagire contemporaneamente con lo schermo, ad esempio per regolare il climatizzatore per il lato conducente o passeggero.

! IMPORTANTE



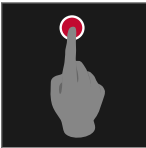

Non utilizzare oggetti appuntiti, perché potrebbero graffiare lo schermo.

Le varie procedure di utilizzo dello schermo sono presentate nella seguente tabella:

Procedura	Esecuzione	Risultato
	Premere una volta.	Seleziona un oggetto, conferma una selezione o attiva una funzione.
	Premere rapidamente due volte.	Ingrandisce un oggetto digitale, ad esempio la mappa*.
	Tenere premuto.	Afferra un oggetto. Utilizzabile per spostare app oppure punti sulla mappa*. Tenendo premuto lo schermo, trascinare l'oggetto nel punto desiderato.
	Premere una volta con due dita.	Riduce un oggetto digitale, ad esempio la mappa*.





Procedura	Esecuzione	Risultato
	<p>Trascinare</p>	<p>Commuta fra videate, scorre un elenco, testo o videata. Tenendo premuto, trascinare per spostare app o punti sulla mappa*. Trascinare in orizzontale o verticale sullo schermo.</p>
	<p>Scorrere/trascinare rapidamente</p>	<p>Commuta fra videate, scorre un elenco, testo o videata. Trascinare in orizzontale o verticale sullo schermo. Se si tocca la parte superiore dello schermo si può aprire la videata superiore.</p>
	<p>Separare</p>	<p>Ingrandisce.</p>
	<p>Unire</p>	<p>Riduce.</p>

Ritorno alla videata Home da un'altra videata

1. Premere brevemente il pulsante Home sotto il display centrale.
 - > Viene visualizzata l'ultima modalità utilizzata per la videata Home.
2. Ripremere brevemente.
 - > Tutte le videate parziali della videata Home sono impostate in modalità standard.

i NOTA

Nella modalità standard della videata Home, premere brevemente il pulsante Home. Lo schermo visualizza un'animazione che descrive l'accesso alle varie videate.

Scorrimento di elenco, articolo o videata

Non appena è visibile una barra di scorrimento sullo schermo, è possibile scorrere la videata verso il basso o l'alto. Trascinare verso il basso/ l'alto un punto qualsiasi della videata.

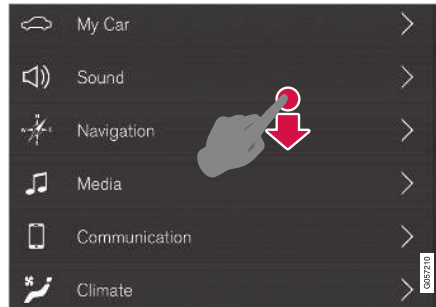

Quando è possibile scorrere la videata, sul display centrale è visibile una barra di scorrimento.

Utilizzo dei comandi sul display centrale



Comando di temperatura.

Per numerose funzioni dell'automobile si utilizzano dei comandi. Ad esempio, per regolare la temperatura è possibile:

- portare il comando alla temperatura desiderata,
- premere + o – per aumentare o diminuire gradualmente la temperatura, oppure
- premere il pulsante corrispondente alla temperatura desiderata sul comando.

Relative informazioni

- Attivazione e disattivazione del display centrale (p. 114)
- Spostamento di app e pulsanti sul display centrale (p. 123)
- Tastiera sul display centrale (p. 125)

Attivazione e disattivazione del display centrale

Il display centrale può essere attenuato e riattivato con il pulsante Home sotto lo schermo.



Pulsante Home per il display centrale.

L'utilizzo del pulsante Home comporta l'attenuazione dell'immagine e la disattivazione del touch screen. La barra del climatizzatore rimane visualizzata. Tutte le funzioni collegate allo schermo, ad esempio climatizzatore, audio, guida* e app, restano attive. È opportuno pulire lo schermo quando il display centrale è attenuato. La funzione di attenuazione può anche essere utilizzata per spegnere lo schermo affinché non disturbi il conducente durante la guida.

1. Tenere premuto il pulsante fisico Home sotto lo schermo.
 - > Lo schermo non è più illuminato e resta visualizzata solamente la barra del climatizzatore. Tutte le funzioni collegate allo schermo restano attive.
2. Per riattivare lo schermo, premere brevemente il pulsante Home.
 - > è di nuovo visualizzata la stessa videata visualizzata prima dello spegnimento dello schermo.

i NOTA

Non è possibile spegnere lo schermo se visualizza un messaggio che invita a effettuare un intervento.

i NOTA

Il display centrale si spegne automaticamente quando il motore è spento e si apre la portiera del conducente.

Relative informazioni

- Pulizia del display centrale (p. 650)
- Modifica dell'aspetto del display centrale (p. 130)
- Panoramica del display centrale (p. 108)

Navigazione nelle videate del display centrale

Il display centrale presenta cinque videate base: videata Home, videata superiore, videata climatizzatore, videata applicazione (videata app) e videata funzione. Lo schermo si avvia automaticamente quando si apre la portiera del conducente.

Videata Home

La videata Home è quella iniziale all'accensione dello schermo. Si compone di quattro videate parziali: **Navigazione**, **Media**, **Telefono** e una videata parziale extra.

Una app o una funzione dell'automobile selezionata dalla videata app o funzioni si apre nella videata parziale di appartenenza, all'interno della videata Home. Ad esempio, **Radio FM** si apre nella videata parziale **Media**.

La videata parziale supplementare contiene l'ultima app o funzione dell'automobile utilizzata e non ricollegabile ad alcuna delle altre tre aree.

Le videate parziali contengono brevi informazioni sulla relativa app.

i NOTA

All'accensione dell'automobile, le videate parziali della videata Home visualizzano la posizione attuale delle relative app.

i NOTA

Nella modalità standard della videata Home, premere brevemente il pulsante Home. Lo schermo visualizza un'animazione che descrive l'accesso alle varie videate.

Campo di stato

Nella parte superiore dello schermo sono visualizzate le attività in corso nell'automobile. Nella parte sinistra del campo di stato sono visualizzate informazioni di rete e connessione, mentre in quella destra informazioni sui media, l'ora e indicazioni sull'attività in background.

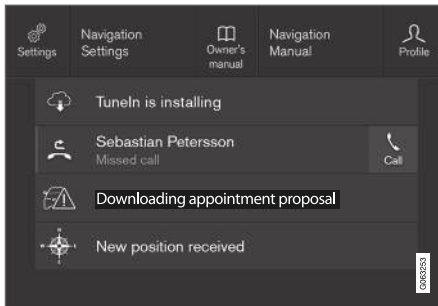
Videata superiore

Videata superiore trascinata verso il basso.

Al centro del campo di stato, nella parte superiore dello schermo, è presente una scheda.

Accedere alla videata superiore premendo la scheda o trascinandola/scorrendola verso il basso sullo schermo.

Dalla videata superiore si accede sempre a:

- **Impostazioni**
- **Manuale del propr.**
- **Profilo**
- Messaggi memorizzati dell'automobile.

Dalla videata superiore, in alcuni casi si accede a:

- Impostazione contestuale (ad esempio **Impostazioni Navigazione**). Modificare le impostazioni direttamente nella videata superiore quando una app (ad esempio il navigatore) è attiva.
- Manuale del proprietario contestuale (ad esempio **Manuale Navigazione**). Dalla videata superiore si accede direttamente all'articolo nel manuale del proprietario digitale relativo al contenuto visualizzato sullo schermo.

Per uscire dalla videata superiore, premere un punto esterno alla videata, il pulsante Home oppure un punto nella parte inferiore della videata superiore e trascinarlo verso l'alto. La videata coperta torna visibile e riutilizzabile.

i NOTA

La videata superiore non è disponibile all'avviamento/spengimento né quando lo schermo visualizza un messaggio. Non è disponibile nemmeno quando è visualizzata la videata climatizzatore.

Videata climatizzatore

Nella parte inferiore dello schermo è sempre visibile la barra del climatizzatore. Qui si possono effettuare direttamente le impostazioni più frequenti del climatizzatore quali temperatura e riscaldamento elettrico dei sedili*.



Premere sul simbolo al centro dal rigo del climatizzatore per aprire la videata del climatizzatore ed accedere alle impostazioni del climatizzatore.



Premere sul simbolo per chiudere la videata del climatizzatore e ritornare alla precedente videata.

◀ Videata app



Videata app con le app dell'automobile

Scorrere un dito da destra a sinistra⁶ per accedere alla videata app dalla videata Home. Qui si trovano le app scaricate in seguito (app di terzi), ma anche app per funzioni integrate, ad esempio **Radio FM**. Per alcune app sono visualizzate brevi informazioni direttamente nella videata app, ad

esempio il numero di messaggi non letti per **Messaggi**.

Premere una app per aprirla. La app si apre nella videata parziale di appartenenza, ad esempio **Media**.

In base al numero di app è possibile scorrere la videata app verso il basso. Scorrere un dito/ trascinare dal basso verso l'alto.

Per tornare alla videata Home, scorrere un dito da sinistra a destra⁶ oppure premere il pulsante Home.

Videata funzioni



Videata funzioni con pulsanti per le varie funzioni dell'automobile.

Scorrere un dito da sinistra a destra⁶ per accedere alla videata funzioni dalla videata Home. Qui si attivano o disattivano diverse funzioni dell'automobile, ad esempio **BLIS***, **Lane Keeping Aid*** e **Assistenza al parcheggio***.

⁶ Per le automobili con guida a sinistra. Nelle automobili con guida a destra, scorrere in senso opposto.

In base al numero di funzioni, anche qui è possibile scorrere la videata verso il basso. Scorrere un dito/trascinare dal basso verso l'alto.

A differenza della videata app, in cui si può aprire una app premendola, per attivare o disattivare una funzione è necessario premere il pulsante corrispondente. Alcune funzioni, dette funzioni trigger, si aprono in una finestra separata, quando vengono premute.

Per tornare alla videata Home, scorrere un dito da destra a sinistra⁶ sullo schermo oppure premere il pulsante Home.

Relative informazioni

- Gestione delle videate parziali sul display centrale (p. 118)
 - Simboli nel campo di stato sul display centrale (p. 123)
 - Apertura delle impostazioni sul display centrale (p. 132)
 - Apertura dell'impostazione contestuale sul display centrale (p. 132)
 - Manuale del proprietario sul display centrale (p. 19)
 - Profili conducente (p. 137)
 - Comandi del climatizzatore (p. 209)
 - App (p. 509)
 - Videata funzioni sul display centrale (p. 121)
- Panoramica del display centrale (p. 108)

⁶ Per le automobili con guida a sinistra. Nelle automobili con guida a destra, scorrere in senso opposto.

Gestione delle videate parziali sul display centrale

La videata Home si compone di quattro videate parziali: **Navigazione**, **Media**, **Telefono** e una

videata parziale supplementare. Queste videate possono essere espanse.

Ingrandimento di una videata parziale dalla modalità standard

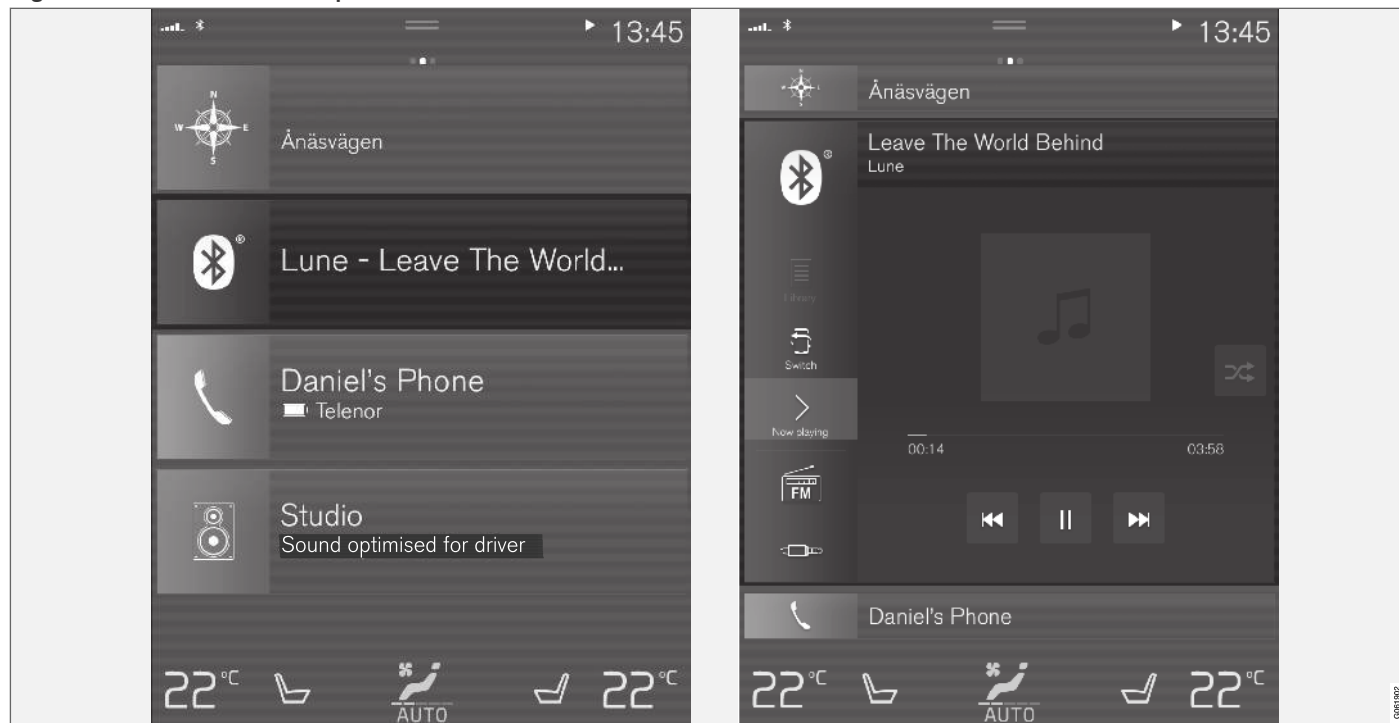

Modalità standard e ingrandita di una videata parziale sul display centrale.

« Ingrandimento di una videata parziale:

- Per le videate parziali **Navigazione, Media e Telefono**: Premere in qualsiasi punto sulla videata parziale. Quando si ingrandisce una videata parziale, la videata parziale supplementare della videata Home viene temporaneamente coperta. Le altre due restano ridotte e visualizzano solo parte delle informazioni. Premendo la videata parziale supplementare, le altre tre restano ridotte e visualizzano solo parte delle informazioni.

Nella videata ingrandita si accede alle funzioni base della app corrispondente.

Chiusura di una videata parziale ingrandita:

- La videata parziale può essere chiusa in tre modi diversi:
 - Premere la parte superiore della videata parziale ingrandita.
 - Premere un'altra videata parziale (che viene aperta in modalità ingrandita al posto dell'attuale).
 - Premere brevemente il pulsante fisico Home sotto il display centrale.

Apertura o chiusura di una videata parziale in modalità schermo intero

La videata parziale supplementare⁷ e la videata parziale **Navigazione** possono essere aperte in

modalità schermo intero, contenenti un maggior numero di informazioni e possibilità di impostazione.

Quando è aperta una videata parziale in modalità schermo intero, non viene visualizzata alcuna informazione delle altre videate parziali.



Per aprire la app a schermo intero dalla modalità ingrandita, premere il simbolo.



Premere il simbolo per tornare alla modalità ingrandita oppure premere il pulsante Home sotto lo schermo.



Pulsante Home per il display centrale.

È possibile tornare alla videata Home in qualsiasi momento premendo il pulsante Home. Per tornare alla videata standard della videata Home dalla modalità schermo intero, premere due volte il pulsante Home.

Relative informazioni

- Utilizzo del display centrale (p. 111)
- Attivazione e disattivazione del display centrale (p. 114)
- Navigazione nelle videate del display centrale (p. 114)

⁷ Non vale per tutte le app o le funzioni dell'automobile che si aprono dalla videata parziale supplementare.

Videata funzioni sul display centrale

La videata funzioni, una delle videate base del display centrale, contiene tutti i pulsanti per le funzioni dell'automobile. Per accedere alla

videata funzioni dalla videata Home, scorrere un dito da sinistra a destra⁸.

Diversi tipi di pulsanti

Esistono tre tipi di pulsanti per le funzioni dell'automobile (vedere di seguito):

Tipo di pulsante	Proprietà	Funzione dell'automobile interessata
Pulsanti funzione	Presentano modalità ON/OFF. Quando una funzione è attiva, è acceso un LED a sinistra dell'icona del pulsante. Premere il pulsante per attivare/disattivare una funzione.	La maggioranza dei pulsanti nella videata funzioni è rappresentata da pulsanti funzione.
Pulsanti trigger	Non presentano modalità ON/OFF. Premendo un pulsante trigger si apre una finestra relativa alla funzione. Ad esempio, si apre una finestra per la modifica della posizione del sedile.	<ul style="list-style-type: none"> ● Telecamera ● Ripiegamento poggiatesta ● Regolazioni Head-up display
Pulsanti di parcheggio	Presentano modalità ON, OFF e scansione. Assomigliano ai pulsanti funzione, ma presentano una modalità extra di scansione per il parcheggio.	<ul style="list-style-type: none"> ● Ingresso parcheggio ● Uscita parcheggio

⁸ Per le automobili con guida a sinistra. Nelle automobili con guida a destra, scorrere in senso opposto.

« Diverse modalità dei pulsanti



Quando il LED di un pulsante funzione o parcheggio è acceso in verde, la relativa funzione è attiva. Quando si attiva una funzione, per alcune funzioni viene visualizzato un testo supplementare che ne descrive il contenuto. Il testo resta visualizzato per alcuni secondi, quindi il pulsante è visualizzato con il LED acceso.

Per **Lane Keeping Aid**, alla pressione del pulsante viene visualizzato ad esempio il messaggio **Funz. solo a determ. vel.**

Premere brevemente il pulsante una volta per attivare o disattivare la funzione.

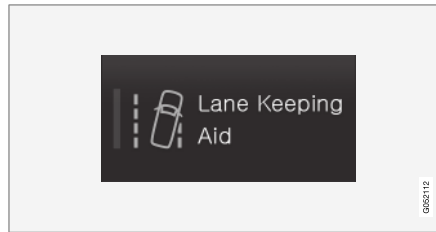

La funzione è disattivata quando il LED è spento.

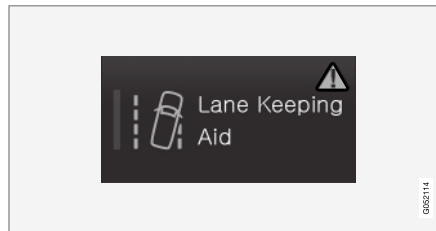

Se appare un triangolo di emergenza nella parte destra del pulsante, qualcosa non funziona come previsto.

Relative informazioni

- Utilizzo del display centrale (p. 111)
- Navigazione nelle videate del display centrale (p. 114)

Spostamento di app e pulsanti sul display centrale

App e pulsanti per le funzioni dell'automobile, rispettivamente nelle videate app e funzioni, possono essere spostati e organizzati a piacere.

1. Scorrere un dito da destra a sinistra⁹ per accedere alla videata app oppure da sinistra a destra⁹ per accedere alla videata funzioni.
2. Tenere premuta/o una app o un pulsante.
 - > La app o il pulsante cambia dimensioni e acquista più trasparenza. Ora è possibile spostarla/o.
3. Trascinare la app o il pulsante in uno spazio libero della videata.

Per il posizionamento di app o pulsanti si possono utilizzare al massimo 48 righe. Per spostare una app o un pulsante al di fuori della videata visibile, trascinarla/o verso il fondo della videata. Si aggiungono alcune righe in cui è possibile posizionare la app o il pulsante.

Pertanto, una app o un pulsante potrebbe essere posizionata/o molto più in basso e non essere visibile nella modalità normale della videata.

Scorrere un dito sullo schermo per scorrere la videata verso l'alto o il basso.

NOTA

Nascondere le app utilizzate raramente o inutilizzate spostandole in basso, fuori dalla vista. In questo modo è più facile trovare le app utilizzate più frequentemente.

NOTA

App e pulsanti funzione dell'automobile non possono essere spostati in posti già occupati.

Relative informazioni

- Videata funzioni sul display centrale (p. 121)
- App (p. 509)
- Utilizzo del display centrale (p. 111)

Simboli nel campo di stato sul display centrale

Panoramica dei simboli che possono essere visualizzati nel campo di stato del display centrale.

Il campo di stato indica le attività in corso e, in determinati casi, il loro stato. Poiché lo spazio nel campo è limitato, non sempre sono visualizzati tutti i simboli.

Simbolo	Funzione
	Connessa a Internet.
	Connessione a Internet fallita.
	Roaming attivato.
	Livello del segnale della rete mobile.
	Dispositivo Bluetooth connesso.
	Bluetooth attivato, ma nessun dispositivo connesso.
	Le informazioni vengono inviate a/da GPS.
	Connessione alla rete Wi-Fi.

⁹ Per le automobili con guida a sinistra. Nelle automobili con guida a destra, scorrere in senso opposto.



Simbolo	Funzione
	Condivisione Internet attivata (hot-spot Wi-Fi). L'automobile condivide la connessione disponibile.
	Modem dell'automobile attivato.
	Condivisione USB attiva.
	Processo in corso.
	Timer per il preconditionamento attivo.
	Fonte audio in riproduzione.
	Fonte audio interrotta.
	Conversazione telefonica in corso.
	Fonte audio silenziata.
	I notiziari sono ricevuti dal canale radio.
	Ricezione di informazioni sul traffico.
	Orologio.

Relative informazioni

- Navigazione nelle videate del display centrale (p. 114)
- Messaggi sul display centrale (p. 140)

Tastiera sul display centrale

Utilizzando la tastiera sul display centrale è possibile scrivere servendosi dei tasti sullo schermo, ma anche manualmente "disegnando" lettere e caratteri sullo schermo.

La tastiera permette di inserire caratteri, lettere e numeri, ad esempio per scrivere messaggi dall'automobile, inserire password o cercare articoli nel manuale del proprietario digitale.

La tastiera è visualizzata solamente quando è possibile scrivere sullo schermo.

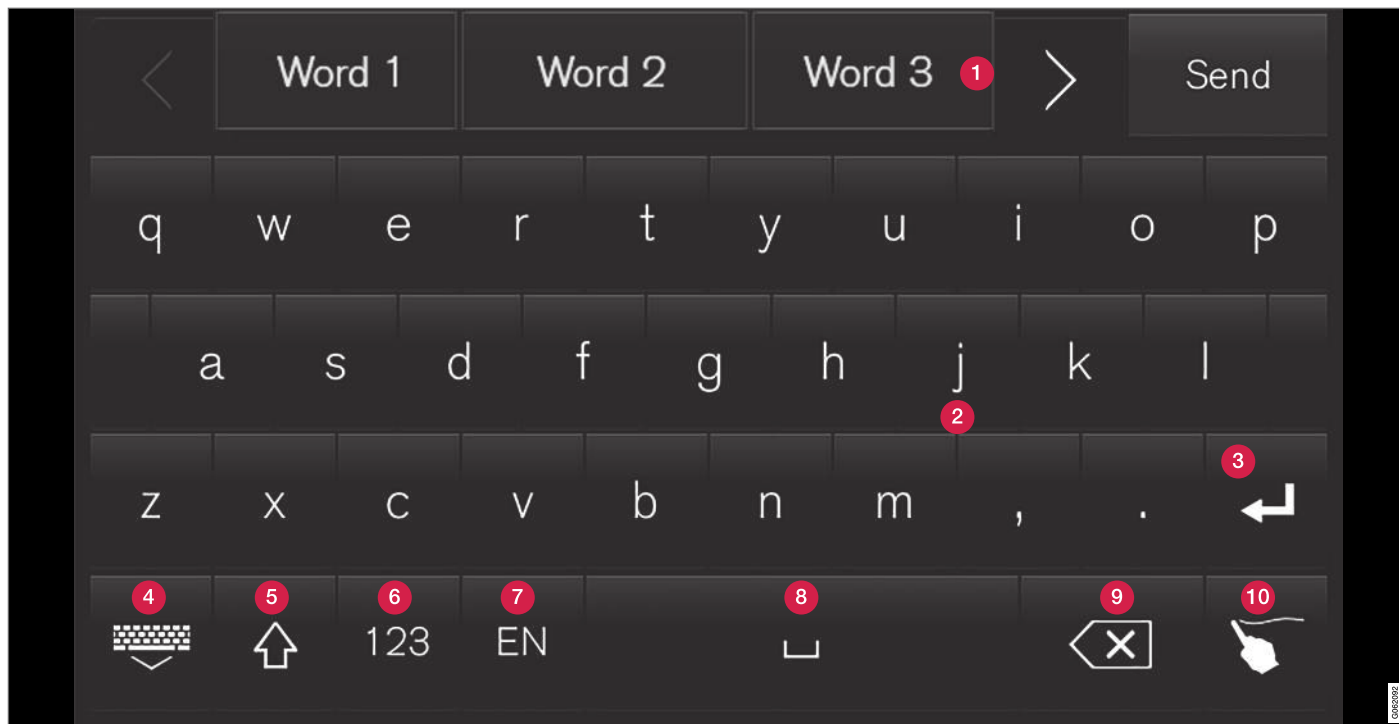

La figura mostra una panoramica di alcuni dei pulsanti visualizzabili nella tastiera. L'aspetto varia in base alle impostazioni della lingua e al contesto di utilizzo della tastiera.

- 1** Riga con proposte di parole o caratteri¹⁰. A mano a mano che si inseriscono nuove lettere, vengono proposte parole. Scorrere le proposte premendo le frecce destra e sinistra. Premere una proposta per selezionarla. Notare che la funzione non è supportata da

¹⁰ Vale per le lingue asiatiche.

tutte le selezioni linguistiche. In tal caso, sulla tastiera non è visualizzata la riga.

- 2 I caratteri disponibili variano in base alla lingua selezionata per la tastiera (vedere il punto 7). Premere un carattere per inserirlo.
- 3 La funzione del pulsante varia in base al contesto di utilizzo della tastiera - permette di inserire @ (negli indirizzi e-mail) o **creare una nuova riga** (quando si inseriscono testi standard).
- 4 Nasconde la tastiera. Se non è possibile, il pulsante non è visualizzato.
- 5 Si utilizza per scrivere in maiuscolo. Premere una volta per scrivere una lettera maiuscola, quindi proseguire in minuscolo. Premendo un'altra volta, tutte le lettere saranno maiuscole. Un'ulteriore pressione ripristina le lettere minuscole. In questa modalità, la prima lettera dopo un punto, un punto esclamativo o un punto interrogativo sarà scritta in maiuscolo. Quanto detto vale anche per la prima lettera nel campo di testo. Nei campi di testo destinati a nomi o indirizzi, tutte le parole iniziano automaticamente con la lettera maiuscola. Nei campi di testo destinati a password, siti Internet o indirizzi di posta elettronica, invece, tutte le lettere saranno automaticamente minuscole, a meno che non si effettuino attivamente una diversa impostazione con il pulsante.

- 6 Inserimento di numeri. La tastiera (2) viene visualizzata con numeri. Premere ABC, visualizzato al posto di 123 in modalità numerica, per tornare alla tastiera alfabetica oppure premere #\~ per visualizzare la tastiera con i caratteri speciali.
- 7 Modifica la lingua per l'inserimento di testi, ad esempio EN. I caratteri inseribili e le proposte di parole (1) variano in base alla lingua selezionata. Per passare da una lingua all'altra della tastiera, è necessario che le lingue siano state aggiunte nelle Impostazioni.
- 8 Spazio.
- 9 Annulla l'inserimento del testo. Una pressione breve cancella un carattere alla volta. Tenere premuto il pulsante per cancellare i caratteri più velocemente.
- 10 Modifica la modalità della tastiera per inserire manualmente lettere e caratteri.

Premendo il pulsante di conferma sopra la tastiera (non visibile in figura) si conferma il testo inserito. L'aspetto del pulsante varia in base al contesto.

Varianti di una lettera o un carattere



Le varianti di una lettera o un carattere, ad esempio **é** o **è**, si inseriscono tenendo premuti la lettera o il carattere. Viene visualizzata una casella con le varianti possibili della lettera o del carattere. Premere la variante desiderata. Se non viene selezionata alcuna variante, si inserisce la lettera/il carattere originale.

Relative informazioni

- Modifica della lingua della tastiera sul display centrale (p. 128)
- Inserimento manuale di caratteri, lettere e parole sul display centrale (p. 128)
- Utilizzo del display centrale (p. 111)
- Gestione dei messaggi (p. 539)

Modifica della lingua della tastiera sul display centrale

Per passare da una lingua all'altra della tastiera, è necessario aver dapprima aggiunto le lingue in **Impostazioni**.

Aggiunta o rimozione delle lingue nelle impostazioni

La tastiera è impostata automaticamente sulla stessa lingua usata per il sistema. La lingua per la tastiera può essere manualmente adattata senza che sia influenzata la lingua del sistema.

1. Premere **Impostazioni** nella videata superiore.
2. Premere **Sistema → Lingue e unità di sistema → Layout tastiera**.
3. Selezionare una o più lingue nell'elenco.
 - > Ora è possibile passare da una lingua selezionata all'altra direttamente nella tastiera per l'inserimento di testi.

Se non è stata selezionata attivamente una lingua in **Impostazioni**, la tastiera utilizza la lingua di sistema dell'automobile.

Passaggio da una lingua all'altra della tastiera



Dopo aver selezionato più lingue in **Impostazioni**, utilizzare il pulsante della tastiera per passare da una lingua all'altra.

Per modificare la lingua della tastiera con la lista:

1. Tenere premuto il pulsante.
 - > Viene visualizzato un elenco.
2. Selezionare la lingua desiderata. Se sono state selezionate più di quattro lingue in **Impostazioni**, è possibile scorrere l'elenco nella tastiera.
 - > La tastiera passa alla lingua selezionata e vengono fornite altre proposte di parole.

Per modificare la lingua della tastiera senza visualizzare la lista:

- Effettuare una breve pressione sul pulsante.
 - > La tastiera si adatta la lingua successiva nella lista senza che sia visualizzata la lista.

Relative informazioni

- Modifica della lingua di sistema (p. 131)
- Tastiera sul display centrale (p. 125)

Inserimento manuale di caratteri, lettere e parole sul display centrale

Utilizzando la tastiera sul display centrale è possibile scrivere caratteri, lettere e parole sullo schermo "disegnandoli" manualmente.

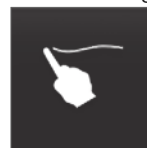

Sulla tastiera, premere il pulsante per passare dalla scrittura per mezzo dei tasti alla scrittura manuale di lettere e caratteri.

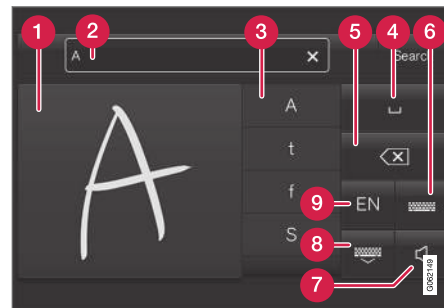

- 1 Area per l'inserimento di caratteri/lettere/parole/parti di parole.
- 2 Campo di testo in cui vengono visualizzati i caratteri o le proposte di parole¹¹ a mano a mano che vengono disegnati sullo schermo (1).

¹¹ Solo alcune lingue di sistema.

- 3 Proposte di caratteri/lettere/parole/parti di parole. È possibile scorrere l'elenco.
- 4 Spazio. È possibile inserire uno spazio anche disegnando un trattino (-) nell'area per le lettere inserite manualmente (1). Vedere il paragrafo "Inserimento degli spazi nel campo a testo libero con scrittura manuale" di seguito.
- 5 Annullare l'inserimento del testo. Premere brevemente per cancellare un carattere/una lettera alla volta. Attendere brevemente prima di premere un'altra volta per cancellare il carattere/la lettera seguente ecc.
- 6 Ritornare alla tastiera per l'inserimento dei caratteri normali.
- 7 Disattivare/attivare il suono all'inserimento.
- 8 Nascondere la tastiera. Se non è possibile, il pulsante non è visualizzato.
- 9 Modificare la lingua per l'inserimento di testi.

Inserimento manuale di caratteri/lettere/parole

1. Scrivere un carattere, una lettera, una parola o parti di una parola nell'area per le lettere inserite manualmente (1). Scrivere la parola o parti della parola sovrapponendo le lettere o su una riga.
 - > Viene visualizzata una serie di proposte di caratteri, lettere o parole (3). L'alternativa più probabile è visualizzata in cima all'elenco.

! IMPORTANTE

Non utilizzare oggetti appuntiti, perché potrebbero graffiare lo schermo.

2. Per inserire il carattere/la lettera/la parola, attendere brevemente.
 - > Viene inserito/a il carattere/la lettera/la parola in cima all'elenco. È possibile selezionare un carattere diverso da quello visualizzato in cima. A tal fine, premere il carattere, la lettera o la parola desiderato/a nell'elenco.

Cancellazione/modifica di caratteri/lettere scritti manualmente

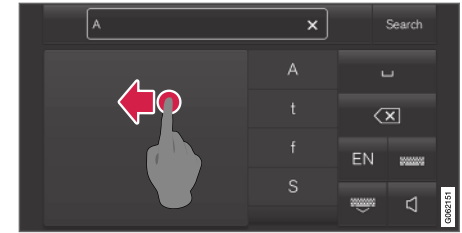

Per cancellare tutti i segni nel campo di testo (2), scorrere il dito sul campo di scrittura manuale (1).

- Si possono cancellare/modificare caratteri/lettere in diversi modi:
 - Premere la lettera o la parola in questione nell'elenco (3).
 - Premere il pulsante di cancellazione del testo inserito (5) per cancellare la lettera, quindi ricominciare.
 - Scorrere un dito in orizzontale da destra a sinistra¹² sopra l'area per le lettere inserite manualmente (1). Rimuovere più lettere passando il dito sopra l'area più volte.
 - Si può cancellare tutto il testo inserito premendo la croce del campo di testo (2).

¹² Per la tastiera araba, scorrere in senso opposto. Scorrendo da destra a sinistra si inserisce uno spazio.

◀◀ **Cambio di riga nel campo di testo libero con scrittura manuale**

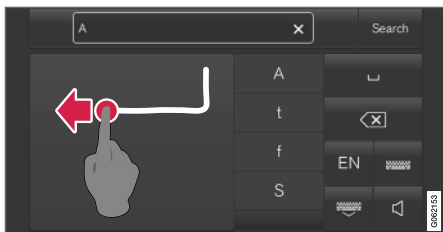

Per cambiare riga manualmente, disegnare il carattere sopra nel campo di scrittura manuale¹³.

Inserimento degli spazi nel campo a testo libero con scrittura manuale

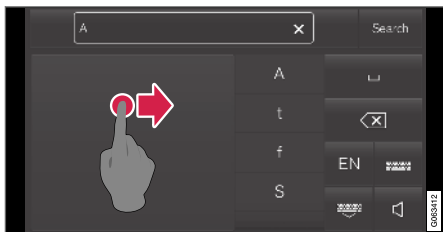

Per inserire uno spazio, disegnare un trattino scorrendo il dito da sinistra a destra¹⁴.

Relative informazioni

- Tastiera sul display centrale (p. 125)

Modifica dell'aspetto del display centrale

L'aspetto dello schermo del display centrale può essere modificato selezionando un tema.

1. Premere **Impostazioni** nella videata superiore.
2. Premere **My Car** → **Videata conducente** → **Temi display**.
3. Selezionare quindi il tema, ad esempio **Minimalistic** o **Chrome Rings**.

Come supplemento a questi aspetti è possibile selezionare fra **Normale** e **Nitido**. Con **Normale** lo sfondo nello schermo è scuro ed i testi sono chiari. Questa alternativa è preselezionata per tutti i temi. Se lo si desidera è possibile scegliere una versione chiara in cui l'aspetto è modificato in modo che lo sfondo risulti chiaro ed i testi scuri. Questa opzione può risultare utile, ad esempio, in caso di luce solare intensa.

Le alternative sono sempre accessibili all'utente e non sono influenzate dall'illuminazione dell'ambiente circostante.

Relative informazioni

- Apertura delle impostazioni sul display centrale (p. 132)
- Attivazione e disattivazione del display centrale (p. 114)

- Pulizia del display centrale (p. 650)

¹³ Per la tastiera araba - disegnare gli stessi segni ma in modo inverso.

¹⁴ Sulla tastiera araba, disegnare il trattino scorrendo il dito da destra a sinistra.

Disattivazione e regolazione del volume dei suoni di sistema sul display centrale

I suoni di sistema sul display centrale possono essere regolati in volume o disattivati.

1. Premere **Impostazioni** nella videata superiore sul display centrale.
2. Premere **Audio → Volume di sistema**.
3. Tirare il comando sotto **Toni touchscreen** per regolare il volume/disattivare i suoni di conferma alla pressione dello schermo. Tirare il comando sul livello sonoro desiderato.

Relative informazioni

- Panoramica del display centrale (p. 108)
- Modifica delle impostazioni sul display centrale (p. 133)
- Impostazioni audio (p. 508)

Modifica delle unità di sistema

Le unità si impostano nel menu **Impostazioni** sul display centrale.

1. Premere **Impostazioni** nella videata superiore sul display centrale.
2. Selezionare quindi **Sistema → Lingue e unità di sistema → Unità di misura**.
3. Selezionare lo standard di unità di misura fra:
 - **Metrico** - chilometri, litri e gradi centigradi.
 - **Imperiale** - miglia, galloni e gradi centigradi.
 - **USA** - miglia, galloni e gradi Fahrenheit.

> Vengono modificate le unità di misura sul display del conducente, sul display centrale e sull'Head-Up Display.

Relative informazioni

- Panoramica del display centrale (p. 108)
- Apertura delle impostazioni sul display centrale (p. 132)
- Modifica delle impostazioni sul display centrale (p. 133)
- Modifica della lingua di sistema (p. 131)

Modifica della lingua di sistema

La lingua si imposta nel menu **Impostazioni** sul display centrale.

NOTA

Modificando la lingua del display centrale, alcune informazioni per il proprietario potrebbero non essere conformi alle norme e alle leggi nazionali o locali. Non impostare una lingua che non si conosce, in quanto potrebbe essere difficile tornare indietro nella struttura del menu sullo schermo.

1. Premere **Impostazioni** nella videata superiore sul display centrale.
2. Selezionare quindi **Sistema → Lingue e unità di sistema**.
3. Selezionare **Lingua del sistema**. Le lingue che supportano il comando vocale presentano un simbolo corrispondente.
 - > Viene modificata la lingua sul display del conducente, sul display centrale e sull'Head-Up Display.

Relative informazioni

- Panoramica del display centrale (p. 108)
- Apertura delle impostazioni sul display centrale (p. 132)
- Modifica delle impostazioni sul display centrale (p. 133)
- Modifica delle unità di sistema (p. 131)

Apertura delle impostazioni sul display centrale

Dal display centrale si gestiscono le **Impostazioni** e le informazioni per numerose funzioni dell'automobile.

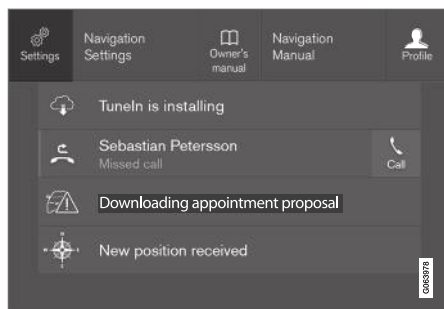

Videata superiore con il pulsante **Impostazioni**.

1. Accedere alla videata superiore premendo la scheda o trascinandola/scorrendola verso il basso sullo schermo.
2. Premere **Impostazioni** per accedere al menu di impostazione.
3. Premere una delle categorie visualizzate e scorrere alle sottocategorie e relative impostazioni premendo ripetutamente.
4. Premere **Indietro** per tornare indietro nel menu di impostazione.

Premere **Chiudi** per chiudere il menu di impostazione.

Relative informazioni

- Panoramica del display centrale (p. 108)
- Modifica delle impostazioni sul display centrale (p. 133)
- Tipi di impostazioni sul display centrale (p. 135)
- Tabella delle impostazioni sul display centrale (p. 135)

Apertura dell'impostazione contestuale sul display centrale

Le impostazioni contestuali consentono di modificare le impostazioni della maggior parte delle app base dell'automobile direttamente nella videata superiore sul display centrale.

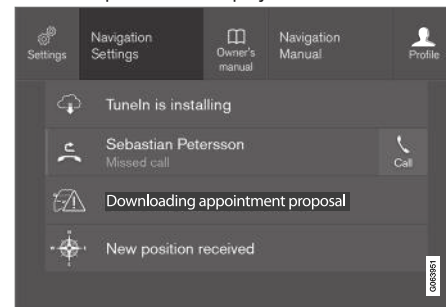

Videata superiore con il pulsante per l'impostazione contestuale.

Le app preinstallate nell'automobile, ad esempio **Radio FM** e **USB**, fanno parte di Sensus e rientrano nelle funzioni integrate nell'automobile. Le impostazioni per queste app possono essere modificate direttamente dalla videata superiore sul display centrale.

Quando l'impostazione contestuale è disponibile:

1. Trascinare verso il basso la videata superiore quando una app è in modalità ingrandita, ad esempio **Navigazione**.
2. Premere **Impostazioni Navigazione**.
3. Modificare le impostazioni a piacere e confermare le selezioni.

Premere **Chiudi** o il pulsante fisico Home sotto il display centrale per chiudere la videata impostazioni.

La maggior parte delle app base dell'automobile, ma non tutte, presenta questa possibilità di impostazione contestuale.

App di terzi

Le app di terzi non sono preinstallate nei sistemi dell'automobile, ma quelle scaricate a piacere, ad esempio **Volvo ID**. In questo caso le impostazioni devono essere effettuate all'interno della app e non dalla videata superiore.

Relative informazioni

- Apertura delle impostazioni sul display centrale (p. 132)
- Panoramica del display centrale (p. 108)
- Ripristino delle impostazioni sul display centrale (p. 134)
- Download delle app (p. 510)

Modifica delle impostazioni sul display centrale

Le **Impostazioni** e le informazioni per numerose funzioni dell'automobile si possono modificare dal display centrale.

1. Accedere alla videata superiore premendo la scheda o trascinandola/scorrendola verso il basso sullo schermo.
2. Premere **Impostazioni** per accedere al menu di impostazione.
3. Premere una delle categorie e delle sottocategorie per scorrere fino all'impostazione desiderata.
4. Modificare una o più impostazioni. I diversi tipi di impostazioni si modificano in diverso modo.
 - > Le modifiche sono memorizzate immediatamente.

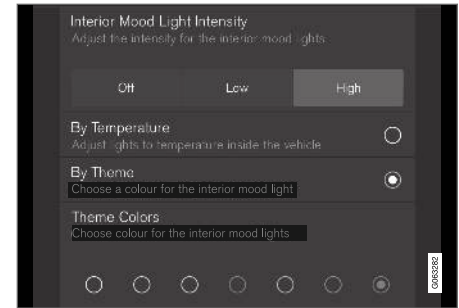

Una sottocategoria nel menu di impostazione con diversi tipi di impostazioni, qui con un pulsante a scelta multipla e pulsanti di opzione.

Relative informazioni

- Panoramica del display centrale (p. 108)
- Ripristino delle impostazioni sul display centrale (p. 134)
- Tipi di impostazioni sul display centrale (p. 135)
- Tabella delle impostazioni sul display centrale (p. 135)

Ripristino delle impostazioni standard dei dati utente in caso di passaggio di proprietà

In caso di passaggio di proprietà, si raccomanda di ripristinare le impostazioni standard di dati utente e impostazioni di sistema.

È possibile ripristinare le impostazioni dell'automobile a diversi livelli. Ripristinare le impostazioni standard di tutti i dati utente e le impostazioni di sistema in caso di passaggio di proprietà. In caso di passaggio di proprietà, fra le altre cose è importante cambiare il titolare del servizio Volvo On Call*.

Relative informazioni

- Ripristino delle impostazioni sul display centrale (p. 134)

Ripristino delle impostazioni sul display centrale

È possibile ripristinare il valore di default di tutte le impostazioni effettuate nel menu di impostazione sul display centrale.

Due tipi di ripristino

Esistono due tipi di ripristino delle impostazioni nel menu di impostazione:

- **Ripristina impostazioni predefinite** - cancella tutti i dati e i file, ripristinando i valori di default di tutte le impostazioni.
- **Ripristina impostazioni personali** - cancella i dati personali, ripristinando i valori di default delle impostazioni personali.

Ripristino delle impostazioni

Seguire le presenti istruzioni per ripristinare le impostazioni.

NOTA

Il **Ripristina impostazioni predefinite** è consentito solamente ad automobile ferma.

1. Premere **Impostazioni** nella videata superiore sul display centrale.
2. Selezionare quindi **Sistema** → **Ripristina impostazioni predefinite**.
3. Selezionare il tipo di ripristino desiderato.
 - > È visualizzata una finestra a comparsa.

4. Premere **OK** per confermare il ripristino.

Se è stato selezionato **Ripristina impostazioni personali**, confermare il ripristino premendo **Ripristina per profilo attivo** o **Ripristina per tutti i profili**.

> Le impostazioni selezionate sono ripristinate.

Relative informazioni

- Panoramica del display centrale (p. 108)
- Apertura delle impostazioni sul display centrale (p. 132)
- Modifica delle impostazioni sul display centrale (p. 133)
- Tabella delle impostazioni sul display centrale (p. 135)

Tipi di impostazioni sul display centrale

I diversi tipi di impostazioni si modificano in diverso modo. Vedere la tabella per la descrizione dei diversi tipi di impostazioni.

Tipi di impostazioni

Tipo di impostazione	Descrizione
Funzione trigger	Premere il testo per avviare una app o una videata separata per impostazioni più avanzate, ad esempio per connettere un dispositivo con Bluetooth®.
Pulsante di opzione	Premere il pulsante di opzione desiderato per selezionare una delle impostazioni possibili, ad esempio per selezionare una lingua di sistema.
Pulsante a scelta multipla	Premere la parte desiderata del pulsante per selezionare un livello, ad esempio la sensibilità di City Safety.

Tipo di impostazione	Descrizione
Casella	Premere la casella, selezionandola/deselezionandola, per attivare/disattivare una funzione, ad esempio l'inserimento automatico del riscaldamento elettrico dei sedili.
Comando a scorrimento	Premere e tirare il comando per selezionare un livello all'interno di un intervallo, ad esempio il volume.
Visualizzazione di informazioni	Nessuna impostazione in sé, visualizzazione di informazioni, ad esempio il numero di serie dell'automobile.

Relative informazioni

- Panoramica del display centrale (p. 108)

Tabella delle impostazioni sul display centrale

Il menu di impostazione sul display centrale presenta una serie di categorie principali e sottocategorie dove sono raccolte le impostazioni di molte funzioni dell'automobile e le relative informazioni.

Sono disponibili 7 categorie principali: **My Car**, **Audio**, **Navigazione**, **Media**, **Comunicazione**, **Climatizzatore** e **Sistema**.

A sua volta, ogni categoria comprende una serie di sottocategorie e opzioni di impostazioni. Nelle tabelle di seguito è mostrato il primo livello delle sottocategorie. Le possibili impostazioni di una funzione o un'area sono descritte in dettaglio nelle rispettive sezioni del manuale del proprietario.

Alcune impostazioni sono personali, cioè possono essere memorizzate in **Profili conducente**, mentre altre sono globali, quindi non associabili a uno specifico profilo conducente.

My Car

Sottocategorie

Display

IntelliSafe

Preferenze di guida/Modalità di guida individuale*





Sottocategorie
Luci e illuminazione
Specchietti e funzioni comfort
Bloccaggio
Freno di stazionamento e sospensioni
Tergicristalli
Audio
Sottocategorie
Tono
Balance
Volume di sistema
Navigazione
Sottocategorie
Mappa
Percorso e guida
Traffico

Media
Sottocategorie
Radio AM/FM
DAB*
Gracenote®
TV*
Video
Comunicazione
Sottocategorie
Telefono
Messaggi
Android Auto*
Apple CarPlay*
Dispositivi Bluetooth
Wi-Fi
Hotspot Wi-Fi auto
Internet modem auto*
Volvo On Call*
Reti di assistenza Volvo

Climatizzatore

La categoria principale **Climatizzatore** non presenta sottocategorie.

Sistema

Sottocategorie
Profilo conducente
Data e ora
Lingue e unità di sistema
Privacy e dati
Layout tastiera
Comandi vocali*
Ripristina impostazioni predefinite
Informazioni di sistema

Relative informazioni

- Panoramica del display centrale (p. 108)
- Modifica delle impostazioni sul display centrale (p. 133)
- Ripristino delle impostazioni sul display centrale (p. 134)

Profili conducente

Molte impostazioni dell'automobile sono personalizzabili e possono essere memorizzate in uno o più profili conducente.

Le impostazioni personali sono memorizzate automaticamente nel profilo conducente attivo. Ogni chiave può essere abbinata a un profilo conducente. Quando si utilizza la chiave abbinata, l'automobile si adatta alle impostazioni del profilo conducente specifico.

Quali impostazioni sono memorizzate nei profili conducente?

Le impostazioni effettuate nell'automobile possono essere personali o globali. Nei profili conducente sono memorizzate le impostazioni personali.

In un profilo conducente possono essere memorizzate le impostazioni relative a display, specchi retrovisori, sedili anteriori, navigatore*, impianto audio e media, lingua e comando vocale.

Alcune impostazioni, dette globali, possono essere modificate, ma non memorizzate in un profilo conducente specifico. La modifica delle impostazioni globali si applica a tutti i profili.

Impostazioni globali

I parametri e le impostazioni globali non sono modificati quando si cambia profilo conducente. I dati restano invariati a prescindere dal profilo conducente attivo.

Le impostazioni del layout della tastiera sono un esempio di impostazioni globali. Se si aggiungono altre lingue alla tastiera mentre si utilizza il profilo conducente X, queste lingue restano memorizzate ed è possibile passare da una lingua all'altra anche quando si utilizza il profilo conducente Y. Le impostazioni del layout della tastiera non sono memorizzate in un profilo conducente specifico, perché sono globali.

Impostazioni personali

Se si imposta, ad esempio, la luminosità del display centrale mentre si utilizza il profilo conducente X, questa impostazione non si applica al profilo conducente Y. L'impostazione della luminosità è memorizzata nel profilo conducente X, perché è personale.

Relative informazioni

- Selezione del profilo conducente (p. 137)
- Modifica del nome del profilo conducente (p. 138)
- Ripristino delle impostazioni dei profili conducente (p. 138)
- Abbinamento della chiave telecomando a un profilo conducente (p. 139)
- Tabella delle impostazioni sul display centrale (p. 135)

Selezione del profilo conducente

All'avvio del display centrale, il profilo conducente selezionato è visualizzato nella parte superiore dello schermo. Al successivo sbloccaggio dell'automobile si attiva l'ultimo profilo conducente utilizzato. Dopo lo sbloccaggio dell'automobile, è possibile cambiare il profilo conducente. Se invece la chiave telecomando è stata abbinata a un profilo conducente, all'accensione viene selezionato questo profilo.

Sono previste due alternative per cambiare il profilo conducente.

Opzioni 1:

1. Selezionare il nome del profilo conducente visualizzato sul bordo superiore del display centrale all'avvio del display.
 - > Appare l'elenco dei profili conducente selezionabili.
2. Selezionare il profilo conducente desiderato.
3. Premere **Conferma**.
 - > Una volta selezionato il nuovo profilo conducente, il sistema carica le relative impostazioni.

Opzioni 2:

1. Trascinare verso il basso la videata superiore sul display centrale.
2. Premere **Profilo**.
 - > Appare lo stesso elenco dell'alternativa 1.



3. Selezionare il profilo conducente desiderato.
4. Premere **Conferma**.
 - > Una volta selezionato il nuovo profilo conducente, il sistema carica le relative impostazioni.

Relative informazioni

- Profili conducente (p. 137)
- Navigazione nelle videate del display centrale (p. 114)
- Modifica del nome del profilo conducente (p. 138)
- Abbinamento della chiave telecomando a un profilo conducente (p. 139)

Modifica del nome del profilo conducente

È possibile rinominare i vari profili conducente utilizzati nell'automobile.

1. Premere **Impostazioni** nella videata superiore sul display centrale.
2. Premere **Sistema → Profili conducente**.
3. Selezionare **Modifica profilo**.
 - > Viene visualizzato un menu in cui è possibile modificare il profilo.
4. Premere la casella **Nome profilo**.
 - > Viene visualizzata una tastiera con cui modificare il nome. Premere  per disattivare la tastiera.
5. Per memorizzare la modifica del nome, premere **Indietro** o **Chiudi**.
 - > Il nome è stato modificato.

NOTA

Un nome profilo non può iniziare con uno spazio, in quanto non verrebbe salvato.

Relative informazioni

- Selezione del profilo conducente (p. 137)
- Tastiera sul display centrale (p. 125)

Ripristino delle impostazioni dei profili conducente

Ad automobile ferma è possibile ripristinare le impostazioni memorizzate in uno o più profili conducente.

NOTA

Il **Ripristina impostazioni predefinite** è consentito solamente ad automobile ferma.

1. Premere **Impostazioni** nella videata superiore.
2. Premere **Sistema → Ripristina impostazioni predefinite → Ripristina impostazioni personali**.
3. Selezionare infine **Ripristina per profilo attivo, Ripristina per tutti i profili** o **Annulla**.

Relative informazioni

- Profili conducente (p. 137)
- Ripristino delle impostazioni sul display centrale (p. 134)

Abbinamento della chiave telecomando a un profilo conducente

È possibile collegare la propria chiave ad un profilo del conducente. In questo modo sarà selezionato automaticamente il profilo del conducente con le relative impostazioni ogni volta che l'auto è usata con la specifica chiave telecomando.

Quando la chiave telecomando è usata la prima volta, essa non è collegata a nessuno specifico profilo del conducente. Il profilo **Ospite** si attiva automaticamente in occasione dell'avviamento dell'auto.

È possibile selezionare manualmente un profilo conducente senza abbinarlo alla chiave. Allo sbloccaggio dell'automobile si attiva l'ultimo profilo conducente utilizzato. Se la chiave è già stata abbinata a un profilo conducente, non sarà necessario selezionare il profilo conducente quando si utilizza quella chiave.

Abbinamento della chiave telecomando a un profilo conducente

Selezionare innanzitutto il profilo da abbinare alla chiave, se non è già attivo. A questo punto è possibile abbinare il profilo alla chiave.

1. Premere **Impostazioni** nella videata superiore sul display centrale.
2. Premere **Sistema → Profili conducente**.

3. Selezionare il profilo desiderato. Il display ritorna alla videata Home. Il profilo **Ospite** non può essere collegato alla chiave.
4. Trascinare di nuovo verso il basso la videata superiore e premere **Impostazioni → Sistema → Profili conducente → Modifica profilo**.
5. Selezionare **Collega chiave** per abbinare il profilo alla chiave. Non è possibile collegare un profilo del conducente ad una chiave diversa dalla chiave usata al momento nell'auto. In presenza di più chiavi nell'auto sarà visualizzato il testo **Sono state rilevate più chiavi. Inserire chiave desiderata per collegare lettore backup**.

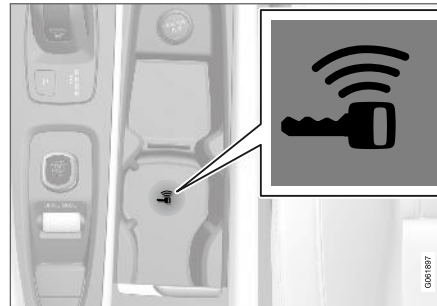

- Posizione del lettore di riserva nella consolle del tunnel.
- > Quando appare il testo **Profilo collegato alla chiave**, la chiave ed il profilo del conducente sono collegati.

6. Premere **OK**.
 - > La chiave in questione è ora collegata al profilo del conducente e rimane in questa condizione fintantoché non è tolta la spunta dalla casella per **Collega chiave**.

Relative informazioni

- Profili conducente (p. 137)
- Modifica del nome del profilo conducente (p. 138)
- Chiave telecomando (p. 233)

Messaggi sul display centrale

Il display centrale può visualizzare messaggi di informazione o ausilio per il conducente a seguito di diversi eventi.

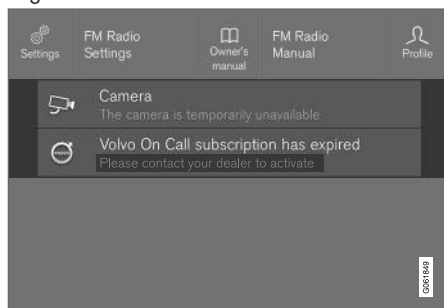

Messaggi nella videata superiore sul display centrale.

Il display centrale visualizza i messaggi con minore priorità per il conducente.

La maggior parte dei messaggi è visualizzata sopra il campo di stato sul display centrale. Il messaggio scompare dal campo di stato dopo qualche secondo oppure quando sono stati adottati gli interventi necessari. Se un messaggio deve essere memorizzato, si posiziona nella videata superiore sul display centrale.

I messaggi possono assumere diverse forme ed essere visualizzati assieme a grafica, simboli o un pulsante, ad esempio per attivare/disattivare una funzione collegata al messaggio.

Messaggi pop-up

Alcuni messaggi sono visualizzati sotto forma di finestra pop-up, hanno maggiore priorità rispetto ai messaggi visualizzati nel campo di stato e richiedono conferma/intervento prima di scomparire. I messaggi da memorizzare si posizionano nella videata superiore sul display centrale.

Relative informazioni

- Gestione dei messaggi sul display centrale (p. 140)
- Gestione dei messaggi memorizzati dal display centrale (p. 141)
- Messaggio sul display del conducente (p. 104)

Gestione dei messaggi sul display centrale

I messaggi sul display centrale si gestiscono nelle videate del display centrale.

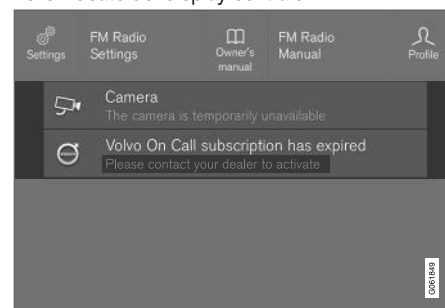

Messaggi nella videata superiore sul display centrale.

Alcuni messaggi sul display centrale presentano un pulsante (o più pulsanti nei messaggi pop-up), ad esempio per attivare/disattivare una funzione collegata al messaggio.

Gestione di un nuovo messaggio

Per i messaggi con pulsanti:

- Premere il pulsante per eseguire l'operazione oppure attendere che il messaggio scompaia automaticamente.
 - > Il messaggio scompare dal campo di stato.

Per i messaggi senza pulsanti:

- Chiudere il messaggio premendolo oppure aspettare che scompaia automaticamente.
 - > Il messaggio scompare dal campo di stato.

Se un messaggio deve essere memorizzato, si posiziona nella videata superiore sul display centrale.

Relative informazioni

- Messaggi sul display centrale (p. 140)
- Gestione dei messaggi memorizzati dal display centrale (p. 141)
- Messaggio sul display del conducente (p. 104)

Gestione dei messaggi memorizzati dal display centrale

I messaggi memorizzati dal display del conducente e dal display centrale possono essere gestiti in entrambi i casi sul display centrale.

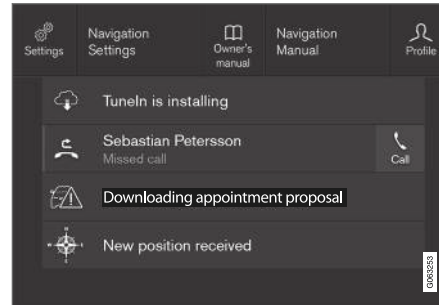

Messaggi memorizzati e possibili selezioni nella videata superiore.

I messaggi visualizzati sul display centrale da memorizzare si posizionano nella videata superiore sul display centrale.

Letture di un messaggio memorizzato

1. Aprire la videata superiore sul display centrale.
 - > Viene visualizzato un elenco dei messaggi memorizzati. I messaggi con una freccia a destra possono essere ingranditi.

2. Premere un messaggio per ingrandirlo/ridurlo.
 - > Maggiori informazioni sul messaggio sono visualizzate nell'elenco e, in formato grafico, nella figura a sinistra della app.

Gestione di un messaggio memorizzato

Alcuni messaggi sono dotati di un pulsante che serve ad es. per attivare/disattivare una funzione collegata al messaggio.

- Premere il pulsante per eseguire l'operazione.

I messaggi memorizzati nella videata superiore vengono cancellati automaticamente quando si spegne l'automobile.

Relative informazioni

- Messaggi sul display centrale (p. 140)
- Gestione dei messaggi sul display centrale (p. 140)
- Messaggio sul display del conducente (p. 104)

Head-Up Display*

L'Head-Up Display è complementare al display del conducente dell'automobile e proietta sul parabrezza una serie di informazioni dal display del conducente. L'immagine proiettata è visibile solamente dalla posizione del conducente.



Chiamata in arrivo.

L'Head-Up Display visualizza avvertimenti e informazioni su velocità, funzioni del regolatore elettronico della velocità, navigazione ecc. nel campo visivo del conducente. Sull'Head-Up Display possono essere visualizzate anche indicazioni su segnali stradali e chiamate in arrivo.

i **NOTA**

Il conducente potrebbe avere difficoltà a vedere le informazioni sul display Head-up nei seguenti casi:

- utilizzo di occhiali da sole con lenti polarizzanti
- posizione di guida con seduta non centrata nel sedile
- presenza di oggetti sul vetro di copertura del gruppo display
- condizioni di luminosità sfavorevoli

i **IMPORTANTE**

Il gruppo display da cui vengono proiettate le informazioni si trova nel cruscotto. Per prevenire danni al vetro di copertura del gruppo display, non conservare nulla ed evitare che cadano oggetti sopra di esso.

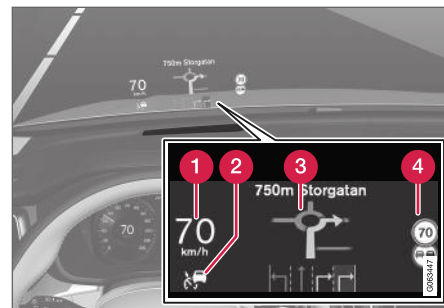

Esempio di informazioni visualizzabili sul display.

- 1 Velocità
- 2 Regolatore elettronico della velocità
- 3 Navigazione
- 4 Segnali stradali

L'Head-Up Display può visualizzare temporaneamente una serie di simboli, ad esempio:



Se si accende il simbolo di allarme, leggere il messaggio di allarme sul display del conducente.



Se si accende il simbolo informativo, leggere il messaggio sul display del conducente.

i NOTA

Utilizzando il display Head-up, i soggetti con alcuni difetti alla vista potrebbero provare emicrania e una sensazione di affaticamento.

City Safety sull'Head-Up Display

Attivando City Safety, le informazioni sull'Head-Up Display sono sostituite da una grafica per City Safety. Questa grafica si accende anche quando il display Head-up è spento.

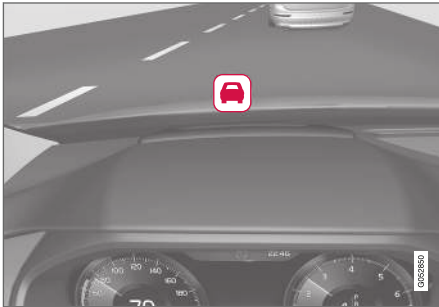

La grafica di City Safety lampeggia per attirare l'attenzione del conducente.

Relative informazioni

- Attivazione e disattivazione dell'Head-Up Display* (p. 143)
- Pulizia dell'Head-Up Display* (p. 651)
- Head-Up Display in caso di sostituzione del parabrezza* (p. 622)

Attivazione e disattivazione dell'Head-Up Display*

L'Head-Up Display può essere attivato e disattivato dopo aver avviato l'automobile.



Premere il pulsante **Head-up display** nella videata funzioni sul display centrale. Un indicatore nel pulsante è acceso quando la funzione è attivata.

Relative informazioni

- Impostazioni per l'Head-Up Display* (p. 143)
- Head-Up Display* (p. 142)

Impostazioni per l'Head-Up Display*

Regolare le impostazioni per la visualizzazione dell'Head-Up Display sul parabrezza.

Le impostazioni si effettuano nel menu di impostazione sul display centrale ad automobile accesa, quando sul parabrezza è proiettata un'immagine.

L'impostazione viene memorizzata nel profilo conducente personale.

Selezione delle opzioni di visualizzazione

Selezionare le funzioni da visualizzare sull'Head-Up Display.

1. Premere **Impostazioni** nella videata superiore sul display centrale.
2. Premere **My Car → Display → Opzioni head-up display**.
3. Selezionare una o più funzioni:
 - **Mostra navigazione**
 - **Mostra Road Sign Information**
 - **Mostra supporto al conducente**
 - **Mostra telefono**.



◀◀ **Regolazione di luminosità e altezza**

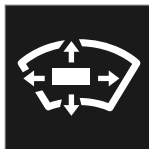

1. Premere il pulsante **Regolazioni Head-up display** nella videata funzioni sul display centrale.
2. Regolare la luminosità e l'altezza delle immagini proiettate nel campo visivo del conducente agendo sui comandi destri al volante.

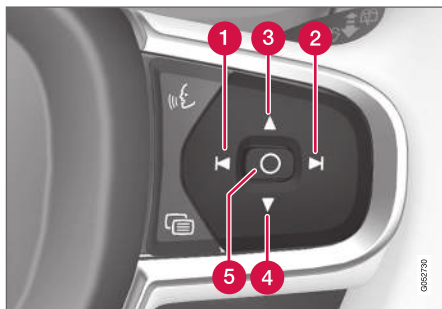

- 1 Riduzione della luminosità
- 2 Aumento della luminosità
- 3 Spostamento verso l'alto

- 4 Spostamento verso il basso
- 5 Conferma

La luminosità della grafica si adatta automaticamente alle condizioni di illuminazione dello sfondo. La luminosità dipende anche dalla regolazione della luminosità degli altri display dell'automobile.

La posizione in altezza può essere memorizzata nella funzione di memoria del sedile anteriore elettrocomandato*.

Tarare la posizione orizzontale

La taratura della posizione orizzontale dell'Head-up display può essere richiesta in occasione della sostituzione del parabrezza o del dispositivo visore. La taratura comporta la rotazione antioraria o oraria dell'immagine proiettata.

1. Premere **Impostazioni** nella videata superiore sul display centrale.
2. Selezionare **My Car** → **Videata conducente** → **Opzioni head-up display** → **Taratura head-up display**.
3. Tarare la posizione orizzontale dell'immagine con la pulsantiera al volante di destra.

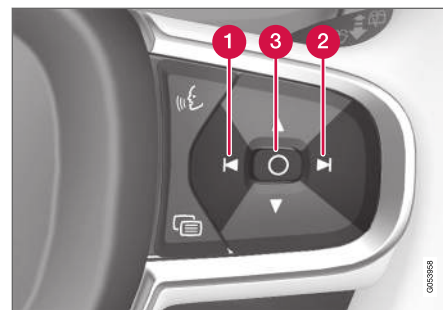

- 1 Ruotare in senso orario
- 2 Ruotare in senso antiorario
- 3 Conferma

Relative informazioni

- Head-Up Display* (p. 142)
- Attivazione e disattivazione dell'Head-Up Display* (p. 143)

Comandi vocali¹⁵

Il conducente può gestire vocalmente alcune funzioni di lettore multimediale, telefono connesso tramite Bluetooth, climatizzatore e navigatore Volvo*.

I comandi vocali sono molto pratici e permettono al conducente di rimanere concentrato sulla guida, sulla strada e sul traffico.

⚠ ATTENZIONE

La responsabilità di una guida sicura, nel rispetto delle leggi e del codice della strada vigenti, spetta sempre al conducente.

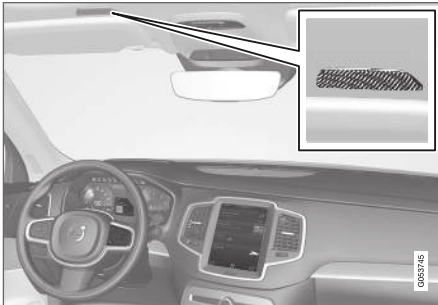

Microfono del sistema di comando vocale

Il comando vocale avviene sotto forma di dialogo: l'utente pronuncia i comandi e ottiene risposta

verbale dal sistema. Il sistema di comando vocale utilizza lo stesso microfono dei dispositivi connessi tramite Bluetooth e fornisce le risposte attraverso gli altoparlanti dell'automobile. In alcuni casi, il display del conducente visualizza anche messaggi. Le funzioni si gestiscono con i comandi destri al volante e le impostazioni si effettuano sul display centrale.

Aggiornamento del sistema

Il sistema di comando vocale è continuamente migliorato. Scaricare gli aggiornamenti per una funzionalità ottimale dal sito support.volvocars.com.

Relative informazioni

- Utilizzo del comando vocale (p. 145)
- Comando vocale del telefono (p. 146)
- Comando vocale di radio e media (p. 147)
- Comando vocale del climatizzatore (p. 199)
- Impostazioni per il comando vocale (p. 148)

Utilizzo del comando vocale¹⁶





Premere il pulsante del comando vocale al volante  per attivare il sistema e iniziare un dialogo mediante comandi vocali.

Considerare quanto segue:

- Parlare dopo il segnale acustico con un tono normale a velocità normale.
- Non fornire comandi vocali mentre il sistema risponde in quanto non li riceve.
- Evitare rumori di sottofondo nell'abitacolo tenendo chiusi portiere, finestrini e tettuccio panoramico*.

Il comando vocale può essere disattivato come segue:

- pronunciare **"Annullare"**.
- lunga pressione sul pulsante al volante per il comando vocale .

Per accelerare la comunicazione e saltare i messaggi del sistema, premere il pulsante del comando vocale al volante  mentre si sente la voce di sistema e pronunciare il comando seguente.

¹⁵ Vale solo in alcuni mercati.

« Esempio di comando vocale

Premere **☎** e pronunciare "**Chiama [Nome] [Cognome] [categoria di numero]**" - chiama il contatto selezionato dalla rubrica. Se il contatto dispone di più numeri di telefono (ad esempio casa, cellulare, lavoro), si deve pronunciare la categoria desiderata.

Premere quindi **☎** e pronunciare "**Chiama Roberto Rossi Cellulare**".

Comandi/frasi

I seguenti comandi sono sempre disponibili:

- "**Ripeti**" - Ripete l'ultima istruzione vocale nel dialogo in corso.
- "**Annullare**" - interrompe il dialogo.
- "**Aiuto**" - avvia un dialogo di aiuto. Il sistema risponde indicando i comandi disponibili per la situazione attuale, un'istruzione o un esempio.

I comandi per funzioni specifiche, ad esempio telefono e radio, sono descritti nella sezione corrispondente.

Cifre

I comandi numerici si indicano in modo diverso a seconda della funzione da comandare:

- I **numeri di telefono e CAP** devono essere pronunciati una cifra alla volta, ad esempio

zero tre uno due due quattro quattro tre (03122443).

- I **numeri civici** possono essere pronunciati una cifra alla volta oppure in gruppo, ad esempio due due o ventidue (22). Per l'inglese e l'olandese è possibile pronunciare più gruppi in sequenza, ad esempio ventidue ventidue (22 22). Per l'inglese si possono utilizzare anche doppie e triple, ad esempio doppio zero (00). Si possono indicare numeri nell'intervallo 0-2300.
- Le **frequenze** possono essere pronunciate novantotto virgola otto (98,8), centoquattro virgola due o cento quattro virgola due (104,2).

Relative informazioni

- Comandi vocali (p. 145)
- Comando vocale del telefono (p. 146)
- Comando vocale di radio e media (p. 147)
- Comando vocale del climatizzatore (p. 199)
- Impostazioni per il comando vocale (p. 148)

Comando vocale del telefono¹⁷

Telefonare un contatto, ottenere la lettura ad alta voce di messaggi o dettare brevi messaggi con i comandi vocali ad un telefono collegato via Bluetooth.

Per indicare un contatto nella rubrica, il comando vocale deve comprendere alcune informazioni sul contatto riportate nella rubrica. Se un contatto, ad esempio **Mario Rossi**, dispone di più numeri, si può indicare anche la categoria del numero, ad esempio **Casa** o **Cellulare**: "**Chiama Roberto Rossi Cellulare**".

Premere **☎** e pronunciare uno dei seguenti comandi:

- "**Chiama [contatto]**" - Chiama il contatto selezionato dalla rubrica.
- "**Chiama [numero di telefono]**" - telefono al numero di telefono.
- "**Chiamate recenti**" - visualizza la lista delle telefonate.
- "**Leggi messaggio**" - il messaggio è letto ad alta voce. Se sono disponibili più messaggi, selezionare il messaggio da leggere.
- "**Messaggio a [contatto]**" - l'utente è invitato a pronunciare un breve messaggio. Successivamente il messaggio è letto ad alta voce e l'utente può scegliere di inviarlo¹⁸ o di

¹⁶ Vale solo in alcuni mercati.

¹⁷ Vale solo in alcuni mercati.

¹⁸ Solo alcuni telefoni possono inviare messaggi tramite l'automobile. Per la compatibilità, vedere support.volvocars.com.

redigere il messaggio. Questa funzione è abilitata solo quando l'auto è connessa a Internet.

Relative informazioni

- Comandi vocali (p. 145)
- Utilizzo del comando vocale (p. 145)
- Comando vocale di radio e media (p. 147)
- Comando vocale del climatizzatore (p. 199)
- Impostazioni per il comando vocale (p. 148)
- Automobile connessa a Internet* (p. 542)

Comando vocale di radio e media¹⁹

Di seguito sono riportati i comandi vocali per radio e lettore multimediale.

Premere  e pronunciare uno dei seguenti comandi:

- **"Media"** - Apre un dialogo per media e radio, visualizzando esempi di comandi.
- **"Riproduci [artista]"** - riproduce la musica dell'artista selezionato.
- **"Riproduci [titolo del brano]"** - riproduce il brano selezionato.
- **"Riproduci [titolo del brano] da [album]"** - riproduce il brano selezionato dall'album selezionato.
- **"Riproduci [nome del canale televisivo]"** - Avvia il canale televisivo selezionato*²⁰.
- **"Riproduci [stazione radio]"** - avvia il canale radio selezionato.
- **"Sintonizzati su [frequenza]"** - avvia la frequenza radio selezionata nella banda di frequenza attiva. Se non è attiva alcuna fonte radio, di default viene avviata la radio FM.
- **"Sintonizzati su [frequenza] [banda di frequenza]"** - avvia la frequenza radio selezionata sulla banda radio selezionata.
- **"Radio"** - avvia la radio FM.

- **"Radio FM"** - avvia la radio FM.
- **"DAB"** - Avvia la radio DAB*.
- **"TV"** - Avvia la riproduzione dalla TV*²⁰.
- **"CD"** - Avvia la riproduzione da CD*.
- **"USB"** - avvia la riproduzione da USB.
- **"iPod"** - avvia la riproduzione da iPod.
- **"Bluetooth"** - avvia la riproduzione dalla fonte media connessa tramite Bluetooth.
- **"Musica simile"** - riproduce musica da dispositivi connessi alla presa USB simile a quella in ascolto.

Relative informazioni

- Comandi vocali (p. 145)
- Utilizzo del comando vocale (p. 145)
- Comando vocale del telefono (p. 146)
- Comando vocale del climatizzatore (p. 199)
- Impostazioni per il comando vocale (p. 148)

¹⁹ Vale solo in alcuni mercati.

²⁰ Vale solo in alcuni mercati.

Impostazioni per il comando vocale²¹

Qui si selezionano le impostazioni per il sistema di comando vocale.

Impostazioni → Sistema → Comandi vocali

È possibile effettuare le seguenti impostazioni:

- Ripeti comando vocale
- Sesso
- Velocità dialogo

Impostazioni audio

Selezionare le impostazioni audio in:

Impostazioni → Audio → Volume di sistema → Comandi vocali

Impostazioni della lingua

I comandi vocali non sono disponibili in tutte le lingue. Le lingue che prevedono i comandi vocali sono contrassegnate dall'icona  nell'elenco.

La modifica della lingua si applica anche ai testi di menu, messaggi e aiuto.

Impostazioni → Sistema → Lingue e unità di sistema → Lingua del sistema

Relative informazioni

- Comandi vocali (p. 145)
- Utilizzo del comando vocale (p. 145)
- Comando vocale del telefono (p. 146)
- Comando vocale del climatizzatore (p. 199)
- Comando vocale di radio e media (p. 147)
- Impostazioni audio (p. 508)
- Modifica della lingua di sistema (p. 131)

²¹ Vale solo in alcuni mercati.

ILLUMINAZIONE

Comando luci

I diversi comandi luci controllano sia le luci esterne che quelle interne. Con la leva sinistra al volante si attivano e regolano le luci esterne. Con la rotella nel cruscotto si regola la luminosità degli interni.

Luci esterne

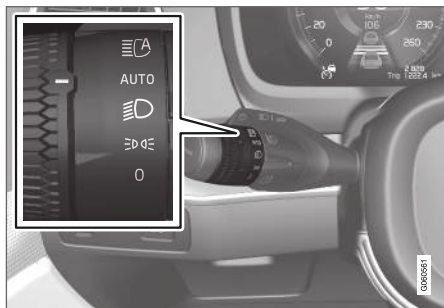

Rotella nella leva sinistra al volante.

Se il quadro dell'automobile è in posizione **II** o l'automobile è accesa, nelle varie posizioni della rotella si attivano le seguenti funzioni:

Posizione	Funzione
0	Luci diurne. Può essere usato il lampeggio abbaglianti.
☰☑☰	Luci diurne e luci di posizione. Luci di posizione quando l'automobile è parcheggiata. ^A Può essere usato il lampeggio abbaglianti.
☰☑	Anabbaglianti e luci di posizione. Possono essere accesi gli abbaglianti. Può essere usato il lampeggio abbaglianti.

Posizione	Funzione
AUTO	Luci diurne e luci di posizione in condizioni di luce diurna. Anabbaglianti e luci di posizione in condizioni di luce diurna scarsa o di buio oppure quando sono accesi i fendinebbia* e/o i retronebbia. Si può attivare la funzione Abbaglianti automatici. Gli abbaglianti possono essere attivati quando gli anabbaglianti sono accesi. Può essere usato il lampeggio abbaglianti.
☰☑☰	Abbaglianti automatici accesi/spenti.

^A Ad automobile accesa ma ferma, è possibile portare la rotella in posizione **☰☑☰** da un'altra posizione per accendere solamente le luci di posizione al posto di altre luci.

Volvo raccomanda l'uso della posizione **AUTO** quando si guida l'auto.

ATTENZIONE

L'impianto di illuminazione dell'automobile non è sempre in grado di rilevare se la luce diurna è scarsa o sufficiente, ad esempio in caso di nebbia e pioggia.

Il conducente è sempre responsabile affinché l'automobile sia guidata con un'illuminazione adeguata dal punto di vista della sicurezza stradale e ai sensi delle normative stradali vigenti.

- Utilizzo degli indicatori di direzione (p. 156)
- Utilizzo degli abbaglianti (p. 154)
- Anabbaglianti (p. 153)
- Retronebbia (p. 157)
- Fari attivi in curva* (p. 157)
- Luci di arresto (p. 158)
- Luci di arresto di emergenza (p. 158)
- Lampeggiatori di emergenza (p. 159)

Rotelle nel cruscotto

Rotella (a sinistra) per regolare la luminosità degli interni.

Relative informazioni

- Regolazione delle funzioni delle luci dal display centrale (p. 151)
- Illuminazione abitacolo (p. 160)
- Luci di posizione (p. 152)

Regolazione delle funzioni delle luci dal display centrale

È possibile regolare e attivare dal display centrale diverse funzioni delle luci, ad esempio abbaglianti automatici, luci di orientamento e illuminazione di sicurezza.

1. Premere **Impostazioni** nella videata superiore.
2. Premere **My Car → Luci e illuminazione**.
3. Selezionare **Illuminazione esterna** o **Illuminazione interna**.

Relative informazioni

- Comando luci (p. 150)
- Abbaglianti automatici (p. 154)
- Utilizzo delle luci di orientamento (p. 159)
- Illuminazione di sicurezza (p. 160)
- Utilizzo degli indicatori di direzione (p. 156)
- Apertura delle impostazioni sul display centrale (p. 132)
- Videata funzioni sul display centrale (p. 121)

Luci di posizione

La luce di posizione consente di rendere più visibile l'automobile ferma o parcheggiata agli altri utenti della strada. La luce di posizione si accende con la rotella della leva al volante.

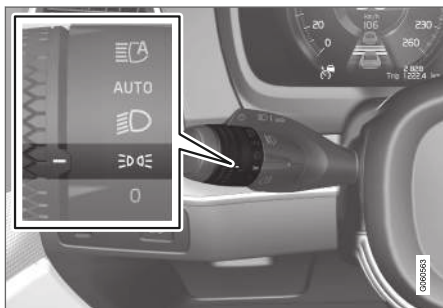

Rotella della leva al volante in posizione luci di posizione.

Portare la rotella in posizione  - si accendono le luci di posizione (si accende contemporaneamente l'illuminazione della targa).

Se il quadro dell'automobile è in posizione **II** o l'automobile è accesa, si accendono le luci diurne anziché le luci di posizione anteriori. Quando la rotella è in questa posizione, le luci di posizione sono accese a prescindere dalla posizione del quadro dell'automobile.

Ad automobile accesa ma ferma, è possibile portare la rotella in posizione luci di posizione .

da un'altra posizione per accendere solamente le luci di posizione al posto di altre luci.

Se l'automobile viene guidata per più di 30 secondi a max 10 km/h (circa 6 mph) o se la velocità è superiore a 10 km/h (circa 6 mph) si accendono le luci diurne. Si raccomanda al conducente di selezionare una posizione diversa da .

Quando si apre il portellone al buio, si accendono le luci di posizione posteriori (se non già accese) per avvertire i veicoli che seguono. Questa funzione è indipendente dalla posizione della rotella o del quadro dell'automobile.

Relative informazioni

- Comando luci (p. 150)
- Posizioni del quadro (p. 448)

Luci diurne

L'automobile è dotata di sensori che rilevano le condizioni di illuminazione circostanti. Con la rotella della leva al volante in posizione **0** ,  o **AUTO** e il quadro dell'automobile in posizione **II** o l'automobile accesa, si accendono le luci diurne. In posizione **AUTO** , gli anabbaglianti si attivano automaticamente in condizioni di luce diurna scarsa o di buio.

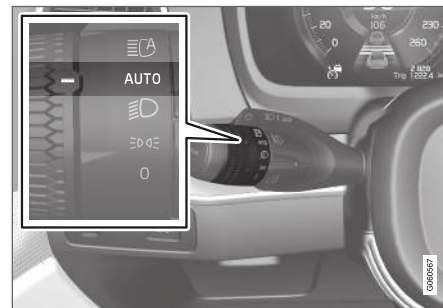

Rotella della leva al volante in posizione **AUTO**.

Con la rotella della leva al volante in posizione **AUTO**, le luci diurne (DRL¹) si accendono in condizioni di luce diurna. L'automobile comanda il passaggio automatico dalle luci diurne agli anabbaglianti in condizioni di luce diurna scarsa o di buio. Il passaggio agli anabbaglianti è automatico anche all'accensione di fendinebbia* e/o retronebbia.

ATTENZIONE

Il sistema è progettato per risparmiare energia. Il sistema non è in grado in tutte le situazioni di determinare se la luce diurna è troppo debole o di intensità sufficiente, ad es. in caso di nebbia o pioggia.

Spetta sempre al conducente accertarsi che l'illuminazione dell'automobile sia adeguata dal punto di vista della sicurezza stradale e conforme alle normative stradali vigenti.

Relative informazioni

- Comando luci (p. 150)
- Posizioni del quadro (p. 448)
- Anabbaglianti (p. 153)

Anabbaglianti

Durante la guida con la rotella della leva al volante in posizione **AUTO**, gli anabbaglianti si accendono automaticamente in condizioni di luce diurna scarsa o di buio quando il quadro dell'automobile è in posizione **II** o l'automobile è accesa.

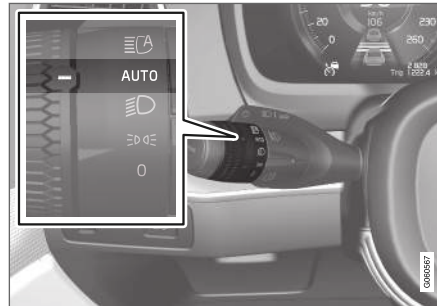

Rotella della leva al volante in posizione **AUTO**.

Con la rotella della leva al volante in posizione **AUTO** si attivano automaticamente anche gli anabbaglianti se si attiva il retronebbia.

Con la rotella della leva al volante in posizione **II**, gli anabbaglianti sono sempre accesi quando il quadro dell'automobile è in posizione **II** o l'automobile è accesa.

Rilevamento galleria

L'automobile rileva che sta entrando in una galleria, quindi passa dalle luci diurne agli anabbaglianti.

Notare che la leva al volante di sinistra deve essere girata in posizione **AUTO** affinché il rilevamento galleria sia abilitato.

Relative informazioni

- Comando luci (p. 150)
- Posizioni del quadro (p. 448)
- Luci diurne (p. 152)

¹ Daytime Running Lights

Utilizzo degli abbaglianti

Gli abbaglianti si azionano con la leva sinistra al volante. Gli abbaglianti sono le luci più forti dell'automobile e devono essere utilizzati per migliorare la visibilità durante la guida al buio, a condizione di non abbagliare gli altri utenti della strada.

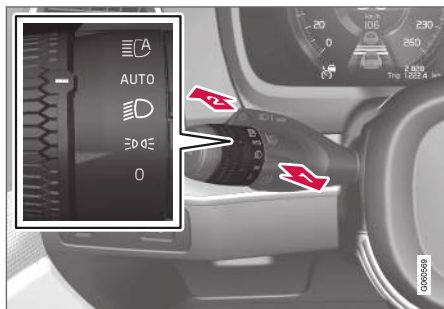

Leva al volante con rotella.

Lampeggio abbaglianti

1 Spostare leggermente all'indietro la leva al volante in posizione di intermittenza abbaglianti. Gli abbaglianti rimangono accesi finché la leva non viene rilasciata.

Abbaglianti

2 Gli abbaglianti si possono attivare quando la rotella della leva al volante è in posizione **AUTO** ² o . Attivare gli abbaglianti por-

tando la leva al volante in avanti. Disattivare portando la leva al volante all'indietro.

Quando sono accesi gli abbaglianti, è acceso il simbolo sul display del conducente.

Relative informazioni

- Comando luci (p. 150)
- Abbaglianti automatici (p. 154)

Abbaglianti automatici

Grazie a un sensore telecamera nel bordo superiore del parabrezza, gli abbaglianti automatici sono in grado di rilevare il fascio di luce dei fari di veicoli che procedono in direzione opposta oppure le luci posteriori di veicoli antistanti. In queste condizioni si ha il passaggio da abbaglianti ad anabbaglianti.

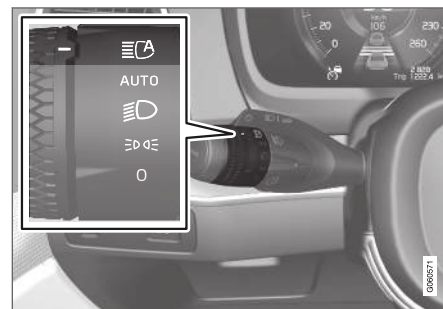

Gli abbaglianti automatici si attivano portando la rotella della leva al volante in posizione **AUTO**.

La funzione può anche reagire all'illuminazione stradale. Quando il sensore telecamera non rileva più veicoli che procedono in direzione opposta o antistanti, gli abbaglianti si riaccendono.

La funzione può attivarsi durante la guida al buio, a velocità pari o superiori a circa 20 km/h (circa 12 mph).

² Quando sono accesi gli anabbaglianti.

In caso di disattivazione degli abbaglianti automatici ad abbaglianti accesi, si ha direttamente il passaggio agli anabbaglianti.

Quando sono attivati gli abbaglianti automatici, il simbolo  sul display del conducente è acceso in bianco.

Quando sono accesi gli abbaglianti, la spia è accesa in blu. Per i fari a LED, questo avviene anche se gli abbaglianti sono in parte oscurati, cioè se il fascio di luce è leggermente superiore a quello degli anabbaglianti.

Automobile con fari a LED³*

Se gli abbaglianti automatici presentano la funzionalità ON/OFF⁴, gli abbaglianti vengono ripristinati alcuni secondi dopo che il sensore telecamera ha smesso di rilevare il fascio di luce dei fari di veicoli che procedono in direzione opposta oppure le luci posteriori di veicoli antistanti.

Se gli abbaglianti automatici presentano la funzionalità adattiva⁴, a differenza di quello che avviene con l'antiabbagliamento convenzionale il fascio di luce abbagliante permane su entrambi i lati del veicolo che procede in direzione opposta o del veicolo antistante; l'antiabbagliamento interessa solo la parte di luce orientata direttamente contro il veicolo interessato.

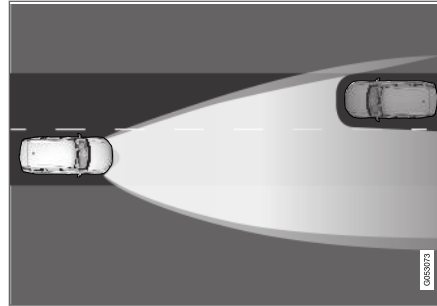

Funzionalità adattiva: Anabbaglianti direttamente contro il veicolo sopraggiungente nel verso di marcia opposto, ma abbaglianti ancora attivi su entrambi i lati di esso.

Gli abbaglianti vengono ripristinati a pieno alcuni secondi dopo che il sensore telecamera ha smesso di rilevare il fascio di luce dei fari di veicoli che procedono in direzione opposta oppure le luci posteriori di veicoli antistanti.

Limiti degli abbaglianti automatici

Il sensore telecamera utilizzato dalla funzione presenta alcuni limiti.



Se questo simbolo è accompagnato dal messaggio **Abbaglianti automatici Temporaneamente non disponibile** sul display del conducente, è necessario commutare manualmente fra abbaglianti e anabbaglianti. La rotella della leva al volante può restare comunque in posizione

AUTO. Il simbolo  si spegne quando viene visualizzato il messaggio.



Lo stesso vale se questo simbolo è accompagnato dal messaggio **Sensore parabrezza Sensore bloccato, vedere Manuale del proprietario**.

Gli abbaglianti automatici possono essere temporaneamente non disponibili, ad esempio in caso di nebbia fitta o pioggia forte. Quando gli abbaglianti automatici sono nuovamente disponibili oppure i sensori del parabrezza non sono più bloccati, il messaggio si spegne e il simbolo  si accende.

³ LED (Light Emitting Diode)

⁴ A seconda dell'equipaggiamento dell'automobile.



ATTENZIONE

In condizioni favorevoli, gli abbaglianti automatici permettono di contare sulla massima luminosità possibile.

Il conducente deve comunque essere sempre pronto a commutare manualmente fra abbaglianti e anabbaglianti in base al traffico e alle condizioni atmosferiche.

Relative informazioni

- Comando luci (p. 150)
- Utilizzo degli abbaglianti (p. 154)
- Limiti del gruppo telecamera (p. 345)

Utilizzo degli indicatori di direzione

Gli indicatori di direzione si azionano con la leva sinistra del volante. Gli indicatori di direzione lampeggiano tre volte o continuamente a seconda del movimento della leva verso l'alto o il basso.



Indicatori di direzione.

Breve sequenza intermittente

- 1** ➔ Portare la leva del volante verso l'alto o verso il basso alla prima posizione e rilasciarla. Gli indicatori di direzione lampeggiano tre volte. La funzione può essere attivata/disattivata sul display centrale.

NOTA

- Questa sequenza intermittente automatica può essere interrotta portando immediatamente la leva al volante in direzione opposta.
- Se il simbolo degli indicatori di direzione sul display del conducente lampeggia più velocemente del normale, vedere il messaggio sul display del conducente.

Sequenza intermittente continua

- 2** ➔ Portare la leva del volante verso l'alto o verso il basso all'ultima posizione.

La leva si ferma in posizione ed è riportata alla posizione originaria manualmente o automaticamente con il movimento del volante.

Relative informazioni

- Lampeggiatori di emergenza (p. 159)
- Regolazione delle funzioni delle luci dal display centrale (p. 151)

Fari attivi in curva*

I fari attivi in curva sono progettati per garantire la massima illuminazione in curva e negli incroci. A seconda dell'equipaggiamento, un'automobile con fari a LED^{5*} può essere dotata di fari attivi in curva.

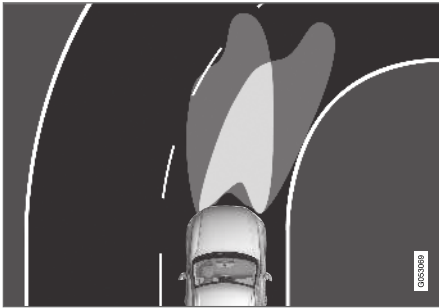

Fascio di luce con funzione disattivata (sinistra) o attivata (destra).

I fari attivi in curva seguono i movimenti del volante per garantire la massima illuminazione in curva e negli incroci, migliorando la visibilità.

La funzione si attiva automaticamente all'avviamento dell'automobile. In caso di anomalia della funzione, si accende il simbolo  sul display del conducente mentre sul display del conducente compare un messaggio esplicativo.

La funzione è attiva solamente in condizioni di luce diurna scarsa o di buio, quando l'automobile è in movimento e sono accesi gli anabbaglianti.

Disattivazione/attivazione della funzione

La funzione, attivata alla consegna dell'automobile dalla fabbrica, può essere disattivata/attivata nella videata funzioni sul display centrale:

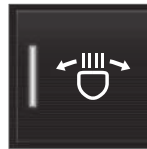

Premere il pulsante **Luci attive in curva**.

Relative informazioni

- Regolazione delle funzioni delle luci dal display centrale (p. 151)

Retronebbia

Il retronebbia ha una luce molto più forte dei normali fari posteriori e deve essere utilizzato solamente quando la visibilità è ridotta a causa di nebbia, neve, fumo o polvere, per consentire agli utenti della strada che seguono di vedere per tempo l'automobile.

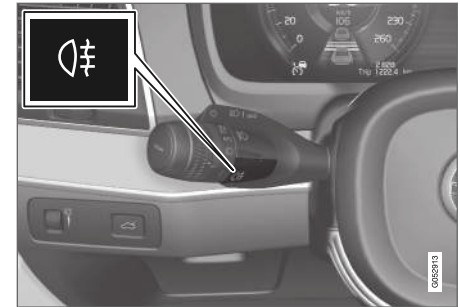



Pulsante del retronebbia.

Il retronebbia è costituito da una lampadina posteriore sul lato conducente.

Il retronebbia può essere acceso solamente quando il quadro è in posizione **II** o l'automobile è accesa e la rotella della leva al volante è in posizione **AUTO** o .

⁵ LED (Light Emitting Diode)

- ◀ Premere il pulsante ON/OFF. Il simbolo  sul display del conducente si accende quando il retronebbia è acceso.

Il retronebbia si spegne automaticamente quando si ruota l'interruttore di avviamento in senso orario per spegnere l'automobile o si porta la rotella della leva al volante in posizione  o .

NOTA

Le disposizioni relative all'utilizzo dei retronebbia variano da Paese a Paese.

Relative informazioni

- Comando luci (p. 150)
- Posizioni del quadro (p. 448)
- Sostituzione della lampadina del retronebbia (p. 629)

Luci di arresto

Le luci di arresto si accendono automaticamente in caso di frenata.

Le luci di arresto si accendono quando si preme il pedale del freno. Inoltre, si accendono quando un sistema di supporto al conducente frena automaticamente l'automobile.

Relative informazioni

- Luci di arresto di emergenza (p. 158)
- Funzioni dei freni (p. 451)

Luci di arresto di emergenza

Le luci di arresto di emergenza si attivano per segnalare una frenata brusca ai veicoli che seguono.

La funzione attiva il lampeggio delle luci di arresto anziché l'accensione con luce fissa come avviene nelle normali frenate.

Le luci di arresto di emergenza si attivano in caso di frenata brusca o attivazione del sistema ABS a velocità elevata.

Quando la velocità dell'automobile è diminuita a seguito di una frenata e il conducente rilascia il pedale del freno, la luce di arresto passa alla luce normale.

Contemporaneamente si attivano i lampeggiatori di emergenza dell'automobile. Questi si disattivano solo quando il conducente preme il pedale dell'acceleratore o l'apposito pulsante.

Relative informazioni

- Luci di arresto (p. 158)
- Freno di servizio (p. 452)
- Lampeggiatori di emergenza (p. 159)

Lampeggiatori di emergenza

I lampeggiatori di emergenza avvertono gli altri utenti della strada attivando contemporaneamente tutti gli indicatori di direzione. La funzione permette di fornire un avvertimento in situazioni di pericolo.

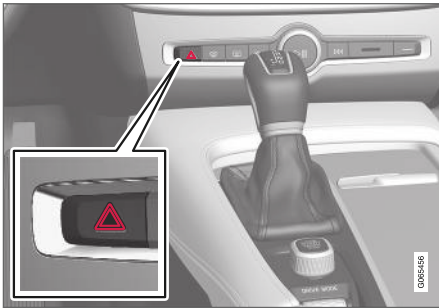

Pulsante dei lampeggiatori di emergenza.

Premere il pulsante per attivare i lampeggiatori di emergenza.

I lampeggiatori di emergenza si attivano automaticamente quando l'auto è stata frenata tanto potentemente da comportare l'attivazione delle luci di arresto in emergenza con la repentina riduzione della velocità a livelli bassi. I lampeggiatori di emergenza iniziano a lampeggiare quando si interrompe il lampeggio delle luci di arresto di emergenza, quindi si disattivano automatica-

mente quando si riprende la marcia o si preme il relativo pulsante.

i NOTA

La normativa sull'uso dei lampeggiatori d'emergenza può variare da paese a paese.

Relative informazioni

- Luci di arresto di emergenza (p. 158)
- Utilizzo degli indicatori di direzione (p. 156)

Utilizzo delle luci di orientamento

Una parte dell'illuminazione esterna può rimanere accesa e fungere da luce di orientamento dopo il bloccaggio dell'automobile.

Per attivare la funzione:

1. Spegnerne l'automobile.
2. Spostare in avanti la leva al volante di sinistra verso il cruscotto e rilasciare.
3. Uscire dall'auto e chiudere a chiave la portiera.

Quando si attiva la funzione, si accendono un simbolo sul display del conducente, le luci di posizione, le luci nelle maniglie esterne* e l'illuminazione della targa.

Il tempo di accensione delle luci di orientamento può essere impostato sul display centrale.

Relative informazioni

- Regolazione delle funzioni delle luci dal display centrale (p. 151)
- Illuminazione di sicurezza (p. 160)

Illuminazione di sicurezza

L'illuminazione di sicurezza si accende in occasione dello sblocco dell'automobile e si utilizza per accendere le luci dell'automobile a distanza.

La funzione si attiva quando si utilizza la chiave telecomando allo sbloccaggio. In tal caso si accendono luci di posizione, luci nelle maniglie esterne*, illuminazione della targa, illuminazione del padiglione, illuminazione a pavimento e illuminazione del bagagliaio. Aprendo una portiera entro il tempo di attivazione, si prolunga il tempo di accensione delle luci nelle maniglie esterne* e nell'abitacolo.

La funzione può essere attivata e disattivata sul display centrale.

Relative informazioni

- Regolazione delle funzioni delle luci dal display centrale (p. 151)
- Utilizzo delle luci di orientamento (p. 159)
- Chiave telecomando (p. 233)

Illuminazione abitacolo

Gli interni sono dotati di diversi tipi di luci che migliorano l'esperienza dell'utente. Luci di lettura, illuminazione del cassetto portaoggetti e illuminazione del suolo sono solo alcuni esempi. Tutta l'illuminazione abitacolo può essere accesa o spenta manualmente entro 5 minuti da quando:

- si spegne l'automobile e si porta il quadro dell'automobile in posizione **O**
- si sblocca l'automobile senza avviarla.

Illuminazione nel padiglione anteriore



Comandi nella mensola del padiglione per le luci di lettura e l'illuminazione abitacolo anteriori.

- 1 Luce di cortesia sinistra
- 2 Illuminazione abitacolo
- 3 Automatismo dell'illuminazione abitacolo
- 4 Luce di cortesia destra

Luce di lettura

Le luci di lettura sulla lato destro e sinistro si accendono e si spengono con una breve pressione sul rispettivo pulsante nella mensola del padiglione. L'intensità luminosa è regolata tenendo premuto il pulsante.

Illuminazione abitacolo

Illuminazione a pavimento e illuminazione nel padiglione si accendono o spengono premendo brevemente il pulsante nella mensola del padiglione.

Automatismo dell'illuminazione abitacolo

L'automatismo si attiva premendo brevemente il pulsante **AUTO** nella mensola del padiglione. Con l'automatismo attivato, l'indicatore luminoso nel pulsante si accende e l'illuminazione abitacolo si accende e si spegne come descritto di seguito.

Illuminazione abitacolo:

- si accende quando si sblocca e si spegne l'automobile
- si spegne quando si accende e si blocca l'automobile
- si accende o spegne quando una portiera viene aperta o chiusa
- rimane accesa per 2 minuti se è aperta una delle portiere.

Illuminazione nel padiglione posteriore

Nella parte posteriore dell'automobile vi sono luci di lettura, che fungono anche da illuminazione abitacolo.



Luci di lettura sopra il sedile posteriore.



Nelle automobili con tettuccio panoramico* sono disponibili due gruppi lampada, uno su ogni lato del tettuccio.

Le luci di lettura si accendono o spengono con una breve pressione sul pulsante dalla relativa lampada. L'intensità luminosa è regolata tenendo premuto il pulsante.

Luce cassetto portaoggetti

La luce del cassetto portaoggetti si accende o spegne quando il cassetto viene aperto o chiuso.

Luce dello specchietto nell'aletta parasole*

La luce dello specchietto nell'aletta parasole si accende o spegne quando la copertura viene aperta o chiusa.

Illuminazione del suolo*

L'illuminazione del suolo si accende e spegne quando si apre o chiude la portiera corrispondente.

Luci di cortesia

Le luci di cortesia si accendono e spengono quando si apre o chiude una portiera.

Illuminazione del bagagliaio

L'illuminazione bagagliaio si accende o spegne quando il portellone viene aperto o chiuso.

Illuminazione decorativa

La luce d'ambiente si accende quando si aprono le portiere e si spegne quando si blocca l'automobile. L'intensità dell'illuminazione decorativa può essere adattata sul display centrale e regolata finemente con la rotella nel cruscotto.

Illuminazione comfort*

L'automobile è dotata di alcuni LED che permettono di modificare il colore della luce. Questa illuminazione è accesa quando l'automobile è accesa. L'illuminazione comfort può essere adattata sul display centrale e regolata finemente con la rotella nel cruscotto.

Illuminazione nei vani portaoggetti delle portiere

L'illuminazione nei vani portaoggetti delle portiere si accende quando si aprono le portiere e si spegne quando si blocca l'automobile. La luminosità può essere regolata finemente con la rotella nel cruscotto.

Illuminazione nei portalattine anteriori nel tunnel

L'illuminazione nei portalattine anteriori si accende quando si sblocca l'automobile e si spegne quando si blocca l'automobile. La luminosità può essere regolata finemente con la rotella nel cruscotto.

Relative informazioni

- Regolazione dell'illuminazione interna (p. 162)
- Comando luci (p. 150)
- Posizioni del quadro (p. 448)
- Interni dell'abitacolo (p. 592)

Regolazione dell'illuminazione interna

L'illuminazione dell'automobile si accende secondo varie modalità in base alla posizione del quadro. L'illuminazione dell'abitacolo può essere regolata con una rotella sul cruscotto e alcune funzioni delle luci si regolano anche dal display centrale.



Con la rotella sul cruscotto accanto al volante si regola la luminosità di illuminazione del display, illuminazione comandi, luce d'ambiente e illuminazione comfort*

Regolazione dell'illuminazione decorativa d'ambiente

1. Premere **Impostazioni** nella videata superiore sul display centrale.
2. Premere **My Car → Luci e illuminazione → Illuminazione interna**.
3. Si possono selezionare le seguenti impostazioni:
 - In **Intensità illuminazione ambiente**, selezionare **Off**, **Basso** o **Alto**.
 - In **Livello illuminazione ambiente**, selezionare **Ridotta** e **Pieno**.

Regolazione dell'illuminazione comfort*

L'automobile è dotata di alcuni LED che permettono di modificare il colore della luce. Questa illuminazione è accesa quando l'automobile è accesa.

Modifica della luminosità

1. Premere **Impostazioni** nella videata superiore sul display centrale.
2. Premere **My Car → Luci e illuminazione → Illuminazione interna → Illuminazione d'atmosfera**.
3. In **Intensità illuminazione soffusa** selezionare fra **Off**, **Basso** e **Alto**.

Modifica del colore della luce

1. Premere **Impostazioni** nella videata superiore sul display centrale.
2. Premere **My Car → Luci e illuminazione → Illuminazione interna → Illuminazione d'atmosfera**.
3. Per modificare il colore della luce, selezionare **Per temperatura** o **Per colore**.

Selezionando **Per temperatura**, la luce cambia in base alla temperatura dell'abitacolo impostata.

Selezionando **Per colore**, potrà essere usata la sottocategoria **Colori tema** per ulteriori messe a punto.

Relative informazioni

- Illuminazione abitacolo (p. 160)
- Regolazione delle funzioni delle luci dal display centrale (p. 151)
- Posizioni del quadro (p. 448)

FINISTRINI, CRISTALLI E SPECCHI

Finestrini, cristalli e specchi

Nell'auto ci sono comandi per i finestrini, tettuccio e specchi. Alcuni cristalli dell'automobile presentano una laminatura di rinforzo.

Vetro laminato

Il parabrezza e il tettuccio panoramico* sono realizzati in vetro laminato. Il vetro è rinforzato, quindi fornisce una maggiore protezione dai tentativi di effrazione e un migliore isolamento acustico dell'abitacolo. Per alcuni altri finestrini, il vetro laminato è disponibile come optional.



Il simbolo indica i finestrini realizzati in vetro laminato¹/>

Relative informazioni

- Protezione antischiacciamento per cristalli e tendine parasole (p. 164)
- Tettuccio panoramico* (p. 171)
- Alzacristalli elettrici (p. 165)
- Specchi retrovisori (p. 168)
- Utilizzo della tendina parasole* (p. 167)
- Head-Up Display* (p. 142)
- Utilizzo delle spazzole tergicristallo (p. 175)
- Utilizzo di lavacristalli e lavafari (p. 178)

- Attivazione e disattivazione del parabrezza elettroriscaldato* (p. 218)
- Attivazione e disattivazione di lunotto termico e specchi retrovisori esterni elettroriscaldati (p. 220)

Protezione antischiacciamento per cristalli e tendine parasole

Tutti i cristalli e le tendine parasole* elettrocomandati sono dotati di protezione antischiacciamento, che interviene se il movimento di apertura o chiusura viene ostacolato da un corpo estraneo.

Quando viene rilevato un ostacolo, il movimento si interrompe e ritorna automaticamente indietro di circa 50 mm (circa 2") (oppure si porta in posizione di ventilazione completa).

Se interviene la protezione antischiacciamento, è possibile ripetere l'azionamento nella stessa direzione senza protezione antischiacciamento, se si attiva il comando entro 10 secondi dall'intervento della protezione. In tal modo, è possibile bypassare la protezione antischiacciamento se la chiusura si è interrotta, ad esempio a causa del ghiaccio, mantenendo premuto il comando fino alla chiusura.

ATTENZIONE

Se si scollega la batteria di avviamento, occorre ripristinare la funzione di apertura e chiusura automatica affinché funzioni correttamente. Affinché la protezione antischiacciamento funzioni occorre ripristinarla.

¹ Sono esclusi parabrezza e tettuccio panoramico*, che sono sempre realizzati in vetro laminato e non presentano questo simbolo.

Relative informazioni

- Sequenza di ripristino della protezione anti-schiacciamento (p. 165)
- Azionamento degli alzacristalli (p. 166)
- Utilizzo della tendina parasole* (p. 167)
- Tettuccio panoramico* (p. 171)

Sequenza di ripristino della protezione antischiacciamento

In caso di problemi con le funzioni elettriche degli alzacristalli è possibile provare una sequenza di ripristino.

ATTENZIONE

Se si scollega la batteria di avviamento, occorre ripristinare la funzione di apertura e chiusura automatica affinché funzioni correttamente. Affinché la protezione antischiacciamento funzioni occorre ripristinarla.

Se il problema persiste oppure riguarda il tettuccio panoramico o il tettuccio apribile, rivolgersi a un riparatore.²

Ripristino degli alzacristalli

1. Iniziare con il finestrino in posizione chiusa.
2. In modalità manuale, azionarlo quindi 3 volte verso l'alto verso la posizione chiusa.
 - > Il sistema viene inizializzato automaticamente.

Relative informazioni

- Protezione antischiacciamento per cristalli e tendine parasole (p. 164)
- Azionamento degli alzacristalli (p. 166)
- Utilizzo della tendina parasole* (p. 167)

Alzacristalli elettrici

Gli alzacristalli si azionano con i pannelli di comando nelle rispettive portiere. Nella portiera del conducente sono disponibili i comandi per azionare tutti i finestrini e attivare il fermo di sicurezza per bambini.

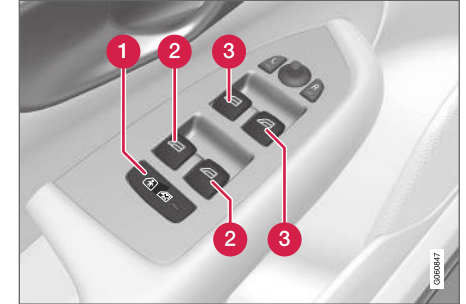

Pannello di comando nella portiera del conducente.

- 1 Fermo di sicurezza elettrico per bambini* che disattiva i comandi nelle portiere posteriori per prevenire l'apertura di portiere o finestrini dall'interno.
- 2 Comandi dei finestrini posteriori.
- 3 Comandi dei finestrini anteriori.

Gli alzacristalli sono dotati di protezione anti-schiacciamento. In caso di problemi con la prote-

² Si raccomanda un riparatore autorizzato Volvo.

- « zione antischiacciamento è possibile provare una sequenza di ripristino.

ATTENZIONE

Bambini, altri passeggeri o oggetti potrebbero essere schiacciati dalle parti in movimento.

- Azionare sempre i finestrini prestando la massima attenzione.
- Non permettere ai bambini di giocare con i comandi.
- Non lasciare mai i bambini incustoditi nell'automobile.
- Togliere sempre la corrente degli alzacristalli elettrici portando il quadro dell'automobile in posizione **0** ed estraendo la chiave telecomando prima di lasciare l'automobile.
- Non infilare mai oggetti o parti del corpo nell'apertura dei finestrini, anche se il quadro dell'automobile è completamente spento.

Relative informazioni

- Azionamento degli alzacristalli (p. 166)
- Protezione antischiacciamento per cristalli e tendine parasole (p. 164)
- Sequenza di ripristino della protezione antischiacciamento (p. 165)

Azionamento degli alzacristalli

Con il pannello di comando nella portiera del conducente si possono azionare tutti gli alzacristalli. Con i pannelli di comando nelle altre portiere si possono azionare solamente i rispettivi alzacristalli.

Gli alzacristalli sono dotati di protezione anti-schiacciamento. In caso di problemi con la protezione antischiacciamento è possibile provare una sequenza di ripristino.

ATTENZIONE

Bambini, altri passeggeri o oggetti potrebbero essere schiacciati dalle parti in movimento.

- Azionare sempre i finestrini prestando la massima attenzione.
- Non permettere ai bambini di giocare con i comandi.
- Non lasciare mai i bambini incustoditi nell'automobile.
- Togliere sempre la corrente degli alzacristalli elettrici portando il quadro dell'automobile in posizione **0** ed estraendo la chiave telecomando prima di lasciare l'automobile.
- Non infilare mai oggetti o parti del corpo nell'apertura dei finestrini, anche se il quadro dell'automobile è completamente spento.



Azionamento degli alzacristalli.

- 1** Azionamento senza funzione automatica. Portare uno dei comandi verso l'alto o il basso. Gli alzacristalli salgono o scendono finché si tiene in posizione il comando.
- 2** Azionamento con funzione automatica. Portare uno dei comandi verso l'alto o il basso al finecorsa e rilasciarlo. Il finestrino raggiunge automaticamente il finecorsa.

Per utilizzare gli alzacristalli, il quadro deve essere in posizione **I** o **II**. Dopo lo spegnimento dell'automobile e del quadro, gli alzacristalli possono essere azionati per alcuni minuti oppure finché non si apre una portiera. È possibile azionare solo un pannello di comando alla volta.

L'azionamento è consentito anche con la chiave telecomando, l'apertura senza chiave* con la maniglia della portiera o il pulsante della chiusura centralizzata.

⚠ ATTENZIONE

Controllare che nessun bambino o passeggero infili le mani o altre parti del corpo nei finestrini prima di chiuderli con:

- chiusura senza chiave*
- pulsante della chiusura centralizzata
- chiave telecomando.

i NOTA

Per ridurre il rumore del vento con i finestrini posteriori aperti, si consiglia di aprire leggermente anche i finestrini anteriori.

i NOTA

I finestrini non possono essere aperti a velocità superiori a circa 180 km/h (circa 112 mph), ma possono essere chiusi.

È sempre responsabilità del conducente rispettare il codice della strada vigente.

Relative informazioni

- Alzacristalli elettrici (p. 165)
- Protezione antischiacciamento per cristalli e tendine parasole (p. 164)
- Sequenza di ripristino della protezione anti-schiacciamento (p. 165)

- Bloccaggio e sbloccaggio senza chiave* (p. 258)
- Bloccaggio e sbloccaggio con la chiave telecomando (p. 235)
- Bloccaggio e sbloccaggio dall'interno dell'automobile (p. 261)

Utilizzo della tendina parasole*

Le tendine parasole possono essere integrate in ogni portiera posteriore.

Nella portiera posteriore - azionamento manuale

La figura è schematica - la versione può variare.

1 Gancio con relativo fermo

- Estrarre la tendina parasole e fissarla al gancio nel telaio superiore della portiera.

Il finestrino può essere aperto e chiuso anche con la tendina parasole estraetta.

Relative informazioni

- Protezione antischiacciamento per cristalli e tendine parasole (p. 164)
- Sequenza di ripristino della protezione anti-schiacciamento (p. 165)
- Alzacristalli elettrici (p. 165)

Specchi retrovisori

Lo specchietto retrovisore interno e gli specchi esterni offrono al conducente una visuale posteriore migliore.

Specchio retrovisore interno

Lo specchietto retrovisore interno si regola facilmente inclinandolo con la mano. Lo specchietto retrovisore interno può essere dotato di Home-Link*, antiabbagliamento automatico* e bussola*.

Specchi retrovisori esterni

ATTENZIONE

Entrambi gli specchi sono curvati per garantire una buona visione d'insieme. Gli oggetti potrebbero sembrare più lontani di quello che sono in realtà.

Le posizioni degli specchi retrovisori esterni si regolano con la levetta di regolazione nel pannello di comando nella portiera del conducente. Sono disponibili anche diverse impostazioni automatiche che possono essere collegate ai pulsanti con funzione di memoria del sedile elettrocomandato*.

Relative informazioni

- HomeLink®* (p. 501)
- Bussola (p. 505)
- Regolazione della funzione antiabbagliamento degli specchi retrovisori (p. 168)

- Angolazione degli specchi retrovisori esterni (p. 169)
- Memorizzazione della funzione di memoria nel sedile anteriore elettrocomandato* (p. 184)
- Attivazione e disattivazione di lunotto termico e specchi retrovisori esterni elettroriscaldati (p. 220)

Regolazione della funzione antiabbagliamento degli specchi retrovisori

Se la luce proveniente da dietro è molto forte, può riflettersi negli specchi retrovisori e abbagliare il conducente. Attivare la funzione antiabbagliamento se la luce proveniente da dietro risulta fastidiosa.

Funzione antiabbagliamento manuale

Lo specchio retrovisore interno presenta un comando antiabbagliamento sul bordo inferiore.



1. Comando della funzione antiabbagliamento manuale.
1. Attivare la funzione antiabbagliamento portando il comando verso l'abitacolo.
2. Ritornare alla posizione normale portando il comando verso il parabrezza.

Il comando per la funzione antiabbagliamento manuale non è presente nello specchio con funzione antiabbagliamento automatica.

Funzione antiabbagliamento automatica*

Se la luce proveniente da dietro è molto forte, si attiva automaticamente la funzione antiabbagliamento degli specchi retrovisori. La funzione antiabbagliamento automatica è sempre attiva durante la guida, tranne quando è inserita la retromarcia.

i NOTA

Modificando la sensibilità, la funzione antiabbagliamento non cambia immediatamente, ma solo dopo qualche tempo.

La sensibilità della funzione antiabbagliamento influenza sia lo specchietto retrovisore interno che gli specchi esterni.

1. Premere **Impostazioni** nella videata superiore sul display centrale.
2. Premere **My Car** → **Specchietti e funzioni comfort**.
3. In **Attenuazione automatica specchietto**, selezionare **Normale**, **Scuro** o **Chiaro**.

Lo specchietto retrovisore interno contiene due sensori - uno rivolto in avanti e uno all'indietro - che interagiscono per identificare ed eliminare la

luce abbagliante. Il sensore rivolto in avanti rileva l'illuminazione circostante, mentre quello rivolto all'indietro la luce proveniente dai fari dei veicoli che seguono.

Affinché gli specchi retrovisori esterni possano essere dotati di antiabbagliamento automatico, anche lo specchietto retrovisore interno deve esserne dotato.

i NOTA

Se i sensori sono coperti ad es. da scontrini di parcheggio, transponder, coperture parasole o oggetti nei sedili o nel vano di carico, in modo tale che la luce non possa giungere ai sensori, la funzione antiabbagliamento dei retrovisori interno ed esterni risulterà ridotta.

Relative informazioni

- Specchi retrovisori (p. 168)
- Angolazione degli specchi retrovisori esterni (p. 169)

Angolazione degli specchi retrovisori esterni

Per avere una buona visuale dell'area retrostante si devono regolare gli specchi retrovisori esterni in base alle esigenze del conducente. Sono disponibili diverse impostazioni automatiche che possono anche essere collegate ai pulsanti con funzione di memoria del sedile elettrocomandato*.

Utilizzo dei comandi degli specchi retrovisori esterni

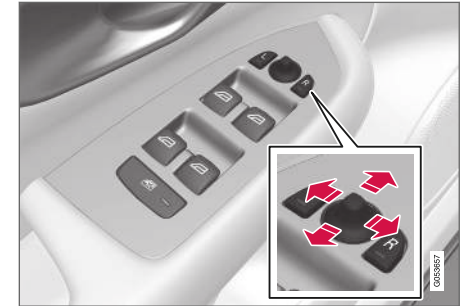

Comandi degli specchi retrovisori esterni.

Le posizioni degli specchi retrovisori esterni si regolano con la levetta di regolazione nel pannello di comando nella portiera del conducente.

1. Premere il pulsante **L** per lo specchio retrovisore sinistro o il pulsante **R** per quello destro. La spia nel pulsante si accende.



2. Regolare la posizione con la levetta di regolazione al centro.
3. Premere nuovamente il pulsante **L** o **R**. La spia deve spegnersi.

Ritorno alla posizione neutra

Gli specchi che sono stati spostati per cause esterne devono essere riportati elettricamente alla posizione neutra, affinché la ritrazione e l'estrazione elettriche funzionino correttamente.

1. Ripiegare gli specchi premendo i pulsanti **L** e **R** contemporaneamente.
2. Riaprirli premendo i pulsanti **L** e **R** contemporaneamente.
3. Ripetere la suddetta procedura all'occorrenza.

A questo punto gli specchi sono reimpostati in posizione neutra.

Ripiegamento elettrico degli specchi retrovisori*

Gli specchi possono essere ripiegati per il parcheggio o la guida in spazi stretti.

1. Premere i pulsanti **L** e **R** contemporaneamente (con il quadro almeno in posizione **I**).
2. Rilasciarli dopo circa 1 secondo. Gli specchi si fermano automaticamente in posizione completamente ripiegata.

Aprire gli specchi premendo **L** e **R** contemporaneamente. Gli specchi si fermano automaticamente in posizione aperta.

Angolazione in sede di parcheggio³

Lo specchio retrovisore può essere angolato verso il basso, ad esempio per vedere il bordo della strada durante un parcheggio.

- Inserire la retromarcia e premere il pulsante **L** o **R**.

Potrebbe essere necessario premere il pulsante 2 volte, a seconda che sia già stato preselezionato o meno. Quando lo specchio retrovisore è angolato verso il basso, il pulsante lampeggia. Quando si disinserisce la retromarcia, dopo circa 3 secondi lo specchio retrovisore inizia la sequenza di ritorno automatico e dopo circa 8 secondi è ritornato nella posizione originaria.

Angolazione automatica in sede di parcheggio³

Con questa impostazione, lo specchio retrovisore viene angolato automaticamente verso il basso quando si inserisce la retromarcia. La posizione ripiegata preimpostata e non può essere modificata. È possibile ripristinare immediatamente la posizione originaria dello specchio retrovisore premendo 2 volte il pulsante **L** o **R**.

1. Premere **Impostazioni** nella videata superiore sul display centrale.

2. Premere **My Car** → **Specchietti e funzioni comfort**.
3. In **Inclinazione specchietti esterni in retromarcia**, selezionare **Off**, **Conducente**, **Passeggero** o **Entrambi** per attivare/disattivare e per selezionare il retrovisore da angolare.

Ripiegamento automatico al bloccaggio*

Quando si blocca/sblocca l'automobile con la chiave telecomando, gli specchi retrovisori si ripiegano/aprono automaticamente.

1. Premere **Impostazioni** nella videata superiore sul display centrale.
2. Premere **My Car** → **Specchietti e funzioni comfort**.
3. Selezionare **Ripiegamento specchietti al bloccaggio** per attivare/disattivare.

Relative informazioni

- Specchi retrovisori (p. 168)
- Regolazione della funzione antiabbagliamento degli specchi retrovisori (p. 168)

³ Solo in combinazione con sedile elettrocomandato con pulsanti di memoria*.

- Memorizzazione della funzione di memoria nel sedile anteriore elettrocomandato* (p. 184)
- Attivazione e disattivazione di lunotto termico e specchi retrovisori esterni elettroriscaldati (p. 220)

Tettuccio panoramico*

Il tettuccio panoramico è suddiviso in due sezioni di vetro. Quella anteriore è apribile, in verticale sul bordo posteriore (posizione di ventilazione) o in orizzontale (posizione di apertura). Quella posteriore è rappresentata da un vetro fisso per tetti.

Il tettuccio panoramico è dotato di un frangivento e di una tendina parasole in tessuto traforato, situata sotto il tettuccio di vetro, per una maggiore protezione in caso di forte luce solare e simili.



Il tettuccio panoramico e la tendina parasole si azionano con un comando nel padiglione.

L'azionamento è consentito anche con la chiave telecomando, l'apertura senza chiave* con la maniglia della portiera o il pulsante della chiusura centralizzata.

Per azionare il tettuccio panoramico e la tendina parasole, il quadro dell'automobile deve essere in posizione I o II.

⚠ ATTENZIONE

Bambini, altri passeggeri o oggetti potrebbero essere schiacciati dalle parti in movimento.

- Azionare sempre i finestrini prestando la massima attenzione.
- Non permettere ai bambini di giocare con i comandi.
- Non lasciare mai i bambini incustoditi nell'automobile.
- Togliere sempre la corrente degli alzacristalli elettrici portando il quadro dell'automobile in posizione 0 ed estraendo la chiave telecomando prima di lasciare l'automobile.
- Non infilare mai oggetti o parti del corpo nell'apertura dei finestrini, anche se il quadro dell'automobile è completamente spento.

! IMPORTANTE

- Non aprire il tettuccio panoramico quando è montato il portapacchi.
- Non sistemare oggetti pesanti sul tettuccio panoramico.





! IMPORTANTE

- Rimuovere ghiaccio e neve prima di aprire il tettuccio panoramico.
- Non azionare il tettuccio panoramico se è ghiacciato.

Frangivento



Il tettuccio panoramico è dotato di un frangivento che si solleva quando il tettuccio è aperto.

Relative informazioni

- Azionamento del tettuccio panoramico* (p. 172)
- Chiusura automatica della tendina parasole del tettuccio panoramico* (p. 175)
- Protezione antischiacciamento per cristalli e tendine parasole (p. 164)

- Bloccaggio e sbloccaggio senza chiave* (p. 258)
- Bloccaggio e sbloccaggio con la chiave telecomando (p. 235)
- Bloccaggio e sbloccaggio dall'interno dell'automobile (p. 261)

Azionamento del tettuccio panoramico*

Il tettuccio panoramico e la tendina parasole si azionano con un comando nel padiglione ed entrambi sono dotati di protezione antischiacciamento.

⚠ ATTENZIONE

Bambini, altri passeggeri o oggetti potrebbero essere schiacciati dalle parti in movimento.

- Azionare sempre i finestrini prestando la massima attenzione.
- Non permettere ai bambini di giocare con i comandi.
- Non lasciare mai i bambini incustoditi nell'automobile.
- Togliere sempre la corrente degli alzacristalli elettrici portando il quadro dell'automobile in posizione **0** ed estraendo la chiave telecomando prima di lasciare l'automobile.
- Non infilare mai oggetti o parti del corpo nell'apertura dei finestrini, anche se il quadro dell'automobile è completamente spento.

! IMPORTANTE

- Non aprire il tettuccio panoramico quando è montato il portapacchi.
- Non sistemare oggetti pesanti sul tettuccio panoramico.

! IMPORTANTE

- Rimuovere ghiaccio e neve prima di aprire il tettuccio panoramico.
- Non azionare il tettuccio panoramico se è ghiacciato.

Per azionare il tettuccio panoramico e la tendina parasole, il quadro dell'automobile deve essere in posizione **I** o **II**.

L'azionamento è consentito anche con la chiave telecomando, l'apertura senza chiave* con la maniglia della portiera o il pulsante della chiusura centralizzata.

⚠ ATTENZIONE

Controllare che nessun bambino o passeggero infili le mani o altre parti del corpo nei finestrini prima di chiuderli con:

- chiusura senza chiave*
- pulsante della chiusura centralizzata
- chiave telecomando.

! IMPORTANTE

Controllare che il tettuccio panoramico si blocchi correttamente quando viene chiuso.

Il tettuccio si ferma al rilascio del comando in caso di azionamento manuale oppure al raggiungimento della posizione comfort⁴, di massima apertura o chiusura. Il movimento di tettuccio panoramico e tendina parasole si interrompe anche se viene azionato nuovamente il comando in direzione contraria rispetto al movimento in corso.

Il tettuccio panoramico e la tendina parasole sono dotati anche di protezione antischiacciamento.

i NOTA

In caso di apertura manuale, la tendina parasole deve essere completamente aperta prima di potere aprire il tettuccio panoramico. Nel procedimento inverso, il tettuccio panoramico deve essere completamente chiuso prima di potere chiudere completamente la tendina parasole.

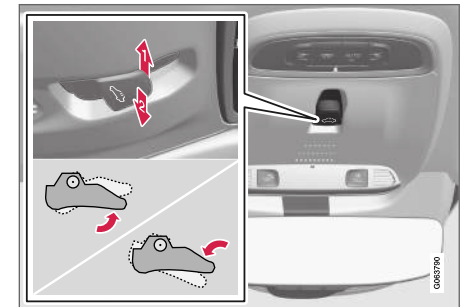
Apertura e chiusura in posizione di ventilazione

Posizione di ventilazione, verticale al bordo posteriore.

- 1** Aprire premendo il comando verso l'alto una volta.
- 2** Chiudere premendo il comando verso il basso una volta.

⁴ La posizione comfort consente di ridurre a un livello accettabile il rumore del vento e la risonanza.

- ◀ Selezionando la posizione di ventilazione, si solleva il bordo posteriore del finestrino anteriore. Se la tendina parasole è completamente chiusa quando si seleziona la posizione di ventilazione, si apre automaticamente di circa 50 mm (circa 2").

Se si chiude il tettuccio panoramico dalla posizione di ventilazione, anche la tendina parasole si chiude automaticamente.

Apertura e chiusura complete del tettuccio panoramico con il comando nel padiglione

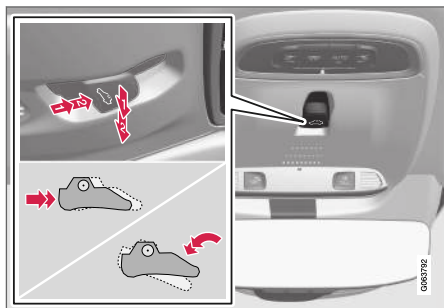

- 1) Azionamento, posizione manuale
 2) Azionamento, posizione automatica

Azionamento manuale

1. Per aprire la tendina parasole, portare il comando all'indietro in posizione di apertura manuale.

2. Per aprire il tettuccio panoramico in posizione comfort, portare il comando all'indietro una seconda volta in posizione di apertura manuale.
3. Per aprire completamente il tettuccio panoramico, portare il comando all'indietro una terza volta in posizione di apertura manuale.

Per chiudere, ripetere la procedura in ordine inverso, portando il comando in avanti/verso il basso in posizione di chiusura manuale.

Azionamento automatico

1. Per aprire al massimo la tendina parasole, portare il comando all'indietro in posizione di apertura automatica e rilasciarlo.
2. Per aprire il tettuccio panoramico in posizione comfort, portare il comando all'indietro una seconda volta in posizione di apertura automatica e rilasciarlo.
3. Per aprire completamente il tettuccio panoramico, portare il comando all'indietro una terza volta in posizione di apertura automatica e rilasciarlo.

Per chiudere, ripetere la procedura in ordine inverso portando il comando in avanti/verso il basso in posizione di chiusura automatica.

Azionamento automatico - apertura o chiusura rapida

Il tettuccio panoramico e la tendina parasole possono essere aperti o chiusi contemporaneamente:

- Apertura - portare il comando all'indietro due volte in posizione di azionamento automatico e rilasciarlo.
- Chiusura - portare il comando in avanti/verso il basso due volte in posizione di azionamento automatico e rilasciarlo.

Relative informazioni

- Tettuccio panoramico* (p. 171)
- Chiusura automatica della tendina parasole del tettuccio panoramico* (p. 175)
- Protezione antischiacciamento per cristalli e tendine parasole (p. 164)
- Bloccaggio e sbloccaggio senza chiave* (p. 258)
- Bloccaggio e sbloccaggio con la chiave telecomando (p. 235)
- Bloccaggio e sbloccaggio dall'interno dell'automobile (p. 261)

Chiusura automatica della tendina parasole del tettuccio panoramico*

Con questa funzione, la tendina parasole si chiude automaticamente 15 minuti dopo il bloccaggio dell'automobile se questa resta parcheggiata in climi caldi. In questo modo si abbassa la temperatura dell'abitacolo e si previene che i rivestimenti sbiadiscano.

La funzione, disattivata alla consegna dell'automobile dalla fabbrica, può essere attivata o disattivata sul display centrale.

1. Premere **Impostazioni** nella videata superiore sul display centrale.
2. Premere **My Car** → **Bloccaggio**.

Selezionare **Chiusura automatica tendina tetto apribile** per attivare/disattivare.

i NOTA

Si chiude anche la tendina parasole quando si chiudono tutti i finestrini con:

- chiusura senza chiave*
- pulsante della chiusura centralizzata
- chiave telecomando.

Relative informazioni

- Tettuccio panoramico* (p. 171)
- Azionamento del tettuccio panoramico* (p. 172)

- Protezione antischiacciamento per cristalli e tendine parasole (p. 164)
- Bloccaggio e sbloccaggio senza chiave* (p. 258)
- Bloccaggio e sbloccaggio con la chiave telecomando (p. 235)
- Bloccaggio e sbloccaggio dall'interno dell'automobile (p. 261)

Utilizzo delle spazzole tergicristallo

Le spazzole tergicristallo puliscono il parabrezza. Con la leva destra al volante si possono effettuare diverse impostazioni per le spazzole tergicristallo.

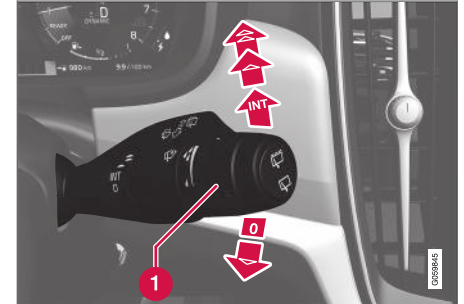

Leva destra del volante.

- 1** La rotella consente di impostare la sensibilità del sensore pioggia e la frequenza dei tergicristalli.

Una sola passata

 Portare la leva verso il basso e rilasciarla per eseguire una passata.

Tergicristalli spenti

 Portare la leva in posizione **0** per disattivare i tergicristalli.



◀◀ Pulizia a intermittenza

 Impostare con la rotella il numero di passate per unità di tempo quando è selezionata la pulizia a intermittenza.

Pulizia continua

 Portare la leva verso l'alto per eseguire passate a velocità normale.

 Portare la leva a finecorsa verso l'alto per eseguire passate a velocità elevata.

IMPORTANTE

Prima di attivare i tergicristalli, accertarsi che le spazzole non siano bloccate dal ghiaccio e che neve e ghiaccio siano stati rimossi dal parabrezza e dal lunotto.

IMPORTANTE

Utilizzare sempre molto liquido lavacrystalli per lavare il parabrezza. Il parabrezza deve essere bagnato al passaggio dei tergicristalli.

Relative informazioni

- Utilizzo del sensore pioggia (p. 177)
- Utilizzo di lavacrystalli e lavafari (p. 178)
- Utilizzo del tergilunotto automatico durante la retromarcia (p. 180)
- Ugelli di lavaggio riscaldati per tergicristalli* (p. 176)

- Utilizzo della funzione di memoria del sensore pioggia (p. 178)
- Utilizzo di tergilunotto e lavalunotto (p. 179)
- Rabbocco del liquido lavacrystalli (p. 666)
- Spazzole tergicristallo in posizione di assistenza (p. 665)
- Sostituzione delle spazzole tergicristallo del parabrezza (p. 664)
- Sostituzione delle spazzole tergicristallo del lunotto (p. 663)

Ugelli di lavaggio riscaldati per tergicristalli*

Gli ugelli lavacrystalli si riscaldano automaticamente in climi rigidi per evitare che il liquido lavacrystalli congeli.

Relative informazioni

- Utilizzo del sensore pioggia (p. 177)
- Utilizzo di lavacrystalli e lavafari (p. 178)
- Utilizzo del tergilunotto automatico durante la retromarcia (p. 180)
- Utilizzo della funzione di memoria del sensore pioggia (p. 178)
- Utilizzo di tergilunotto e lavalunotto (p. 179)
- Rabbocco del liquido lavacrystalli (p. 666)
- Spazzole tergicristallo in posizione di assistenza (p. 665)
- Sostituzione delle spazzole tergicristallo del parabrezza (p. 664)
- Sostituzione delle spazzole tergicristallo del lunotto (p. 663)
- Utilizzo delle spazzole tergicristallo (p. 175)

Utilizzo del sensore pioggia

Il sensore pioggia rileva la quantità di acqua sul parabrezza e attiva automaticamente i tergicristalli. La sensibilità del sensore pioggia è regolata con la rotella sulla leva al volante di destra.

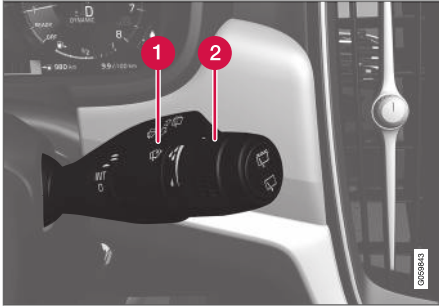

Leva destra del volante.

- ❶ Pulsante del sensore pioggia
- ❷ Rotella di sensibilità/frequenza

Quando il sensore pioggia è attivato, è visualizzato il relativo simbolo  sul display del conducente.

Attivazione del sensore pioggia

Per attivare il sensore pioggia, l'automobile deve essere accesa oppure il quadro in posizione **I** o **II** e la leva dei tergicristalli deve essere in posizione **0** oppure in posizione di passata singola.

Attivare il sensore pioggia premendo il relativo pulsante .

Portando la leva verso il basso, le spazzole tergicristallo effettuano un'ulteriore passata.

Ruotare la rotella verso l'alto per aumentare la sensibilità e verso il basso per ridurla. Ruotando la rotella verso l'alto le spazzole tergicristallo effettuano un'ulteriore passata.

Disattivazione del sensore pioggia

Disattivare il sensore pioggia premendo il relativo pulsante  o portando la leva verso l'alto in un altro programma delle spazzole tergicristallo.

Il sensore pioggia si disattiva automaticamente quando si porta il quadro in posizione **0** oppure si spegne il motore.

Il sensore pioggia si disattiva automaticamente quando si portano le spazzole tergicristallo in posizione di assistenza. Il sensore pioggia si riattiva quando si esce dalla posizione di assistenza.

❗ IMPORTANTE

I tergicristalli possono attivarsi e danneggiarsi in caso di lavaggio automatico. Disattivare il sensore pioggia con l'automobile accesa o il quadro in posizione **I** o **II**. Il simbolo sul display del conducente si spegne.

Relative informazioni

- Utilizzo di lavacrystalli e lavafari (p. 178)
- Utilizzo del tergilunotto automatico durante la retromarcia (p. 180)
- Ugelli di lavaggio riscaldati per tergicristalli* (p. 176)
- Utilizzo della funzione di memoria del sensore pioggia (p. 178)
- Utilizzo di tergilunotto e lavalunotto (p. 179)
- Rabbocco del liquido lavacrystalli (p. 666)
- Spazzole tergicristallo in posizione di assistenza (p. 665)
- Sostituzione delle spazzole tergicristallo del parabrezza (p. 664)
- Sostituzione delle spazzole tergicristallo del lunotto (p. 663)
- Utilizzo delle spazzole tergicristallo (p. 175)

Utilizzo della funzione di memoria del sensore pioggia

Il sensore pioggia rileva la quantità di acqua sul parabrezza e attiva automaticamente i tergicristalli.

Attivare/disattivare la funzione di memoria

È possibile attivare la funzione di memoria del sensore pioggia, in modo da non dovere premere il relativo pulsante a ogni avviamento dell'automobile:

1. Premere **Impostazioni** nella videata superiore sul display centrale.
2. Premere **My Car → Tergicristalli**.
3. Selezionare **Memoria sensore pioggia** per attivare/disattivare la funzione di memoria.

Relative informazioni

- Utilizzo del sensore pioggia (p. 177)
- Utilizzo di lavacrystalli e lavafari (p. 178)
- Utilizzo del tergilunotto automatico durante la retromarcia (p. 180)
- Ugelli di lavaggio riscaldati per tergicristalli* (p. 176)
- Utilizzo di tergilunotto e lavalunotto (p. 179)
- Rabbocco del liquido lavacrystalli (p. 666)
- Spazzole tergicristallo in posizione di assistenza (p. 665)

- Sostituzione delle spazzole tergicristallo del parabrezza (p. 664)
- Sostituzione delle spazzole tergicristallo del lunotto (p. 663)
- Utilizzo delle spazzole tergicristallo (p. 175)

Utilizzo di lavacrystalli e lavafari

Lavacrystalli e lavafari puliscono rispettivamente il parabrezza e i fari. Agire sulla leva destra al volante per attivare lavacrystalli e lavafari.

Attivazione di lavacrystalli e lavafari



Funzione di lavaggio, leva destra al volante.

- Portare la leva destra verso il volante per attivare lavacrystalli e lavafari.
 - > Dopo aver rilasciato la leva, i tergicristalli effettuano alcune passate supplementari.

! IMPORTANTE

Evitare di attivare il lavacrystalli quando il liquido è gelato o il relativo serbatoio è vuoto, perché si potrebbe danneggiare la pompa.

Lavaggio dei fari*

Per evitare di consumare inutilmente il liquido, i fari vengono lavati automaticamente a un intervallo predefinito quando sono accesi.

Lavaggio ridotto

Quando rimane circa 1 litro (1 qt) di liquido lavacrystalli nel serbatoio e il display del conducente visualizza il messaggio **Liquido lavavetri Basso livello, rabboccare** e il simbolo , viene interrotta l'erogazione di liquido ai fari. In questo modo si dà priorità al lavaggio del parabrezza e alla visibilità. I fari vengono lavati solamente se sono accesi gli abbaglianti o gli anabbaglianti.

Relative informazioni

- Utilizzo del sensore pioggia (p. 177)
- Utilizzo del tergilunotto automatico durante la retromarcia (p. 180)
- Ugelli di lavaggio riscaldati per tergicristalli* (p. 176)
- Utilizzo della funzione di memoria del sensore pioggia (p. 178)
- Utilizzo di tergilunotto e lavalunotto (p. 179)
- Rabbocco del liquido lavacrystalli (p. 666)
- Spazzole tergicristallo in posizione di assistenza (p. 665)
- Sostituzione delle spazzole tergicristallo del parabrezza (p. 664)

- Sostituzione delle spazzole tergicristallo del lunotto (p. 663)
- Utilizzo delle spazzole tergicristallo (p. 175)

Utilizzo di tergilunotto e lavalunotto



Tergilunotto e lavalunotto lavano il lunotto. Agire sulla leva sinistra al volante per avviare il lavaggio ed effettuare le impostazioni.

Attivazione di tergilunotto e lavalunotto

i NOTA

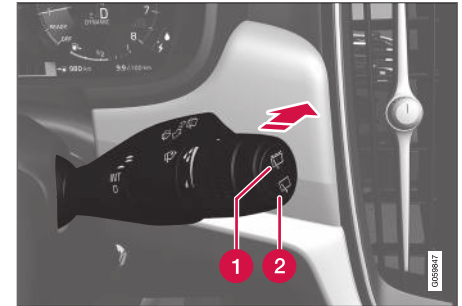
Il tergilunotto è dotato di una protezione che spegne il motorino in caso di surriscaldamento. Il tergilunotto riprende a funzionare dopo un certo periodo di raffreddamento.



- 1** Selezionare  per attivare la pulizia a intermittenza del tergilunotto.
 - 2** Selezionare  per attivare la passata a velocità costante del tergilunotto.
- Portare la leva destra al volante in avanti per avviare il lavaggio e la pulizia del lunotto.



◀ Relative informazioni

- Utilizzo del sensore pioggia (p. 177)
- Utilizzo di lavacrystalli e lavafari (p. 178)
- Utilizzo del tergilunotto automatico durante la retromarcia (p. 180)
- Ugelli di lavaggio riscaldati per tergilunotti* (p. 176)
- Utilizzo della funzione di memoria del sensore pioggia (p. 178)
- Rabbocco del liquido lavacrystalli (p. 666)
- Spazzole tergilunotto in posizione di assistenza (p. 665)
- Sostituzione delle spazzole tergilunotto del parabrezza (p. 664)
- Sostituzione delle spazzole tergilunotto del lunotto (p. 663)
- Utilizzo delle spazzole tergilunotto (p. 175)

Utilizzo del tergilunotto automatico durante la retromarcia

Se si innesta la retromarcia con i tergilunotti attivati, ci sarà l'attivazione del tergilunotto. La funzione si disattiva al disinserimento della retromarcia.

1. Premere **Impostazioni** nella videata superiore sul display centrale.
2. Premere **My Car → Tergilunotti**.
3. Selezionare **Tergilunotto automatico** per attivare/disattivare il tergilunotto in retromarcia.

Se il tergilunotto era già attivo a intervalli costanti, mantiene questa impostazione.

Relative informazioni

- Utilizzo del sensore pioggia (p. 177)
- Utilizzo di lavacrystalli e lavafari (p. 178)
- Ugelli di lavaggio riscaldati per tergilunotti* (p. 176)
- Utilizzo della funzione di memoria del sensore pioggia (p. 178)
- Utilizzo di tergilunotto e lavalunotto (p. 179)
- Rabbocco del liquido lavacrystalli (p. 666)
- Spazzole tergilunotto in posizione di assistenza (p. 665)
- Sostituzione delle spazzole tergilunotto del parabrezza (p. 664)

- Sostituzione delle spazzole tergilunotto del lunotto (p. 663)
- Utilizzo delle spazzole tergilunotto (p. 175)

SEDILI E VOLANTE

Sedile anteriore manuale

Per garantire il miglior comfort di seduta, i sedili anteriori dell'auto offrono svariate possibilità di regolazione.



- 1 Alzare/abbassare il bordo anteriore del cuscino* agendo verso l'alto/il basso.¹
- 2 Modificare l'estensione del cuscino di seduta* tirando la leva verso l'alto e spostando manualmente il cuscino in avanti/all'indietro.
- 3 Regolare il sedile in avanti/all'indietro sollevando la maniglia e modificando la distanza da volante e pedali. Dopo la regolazione, controllare che il sedile sia bloccato.
- 4 Regolare il supporto lombare* premendo il pulsante in su/giù/avanti/all'indietro.

¹ Solo per il sedile del conducente.

- 5 Alzare/abbassare il sedile portando il comando verso l'alto/il basso.
- 6 Regolare l'inclinazione dello schienale ruotando la manopola.

ATTENZIONE

Regolare la posizione del sedile del conducente prima di mettersi in viaggio, mai durante la guida. Controllare che il sedile sia bloccato per evitare lesioni personali in caso di frenata brusca o incidente.

Relative informazioni

- Sedile anteriore elettrocomandato* (p. 183)
- Regolazione del sedile anteriore elettrocomandato* (p. 183)
- Memorizzazione della funzione di memoria nel sedile anteriore elettrocomandato* (p. 184)
- Utilizzo delle impostazioni memorizzate nel sedile anteriore elettrocomandato (p. 185)
- Regolazione delle impostazioni di massaggio* per il sedile anteriore (p. 187)
- Regolazione dell'estensione del cuscino nel sedile anteriore (p. 188)
- Impostazioni per il massaggio nel sedile anteriore* (p. 186)

- Regolazione dei supporti laterali* del sedile anteriore (p. 188)
- Regolazione del supporto lombare* del sedile anteriore (p. 189)
- Regolazione del sedile del passeggero dal sedile del conducente* (p. 190)

Sedile anteriore elettrocomandato*

Per garantire il miglior comfort di seduta, i sedili anteriori dell'auto offrono svariate possibilità di regolazione. Il sedile elettrocomandato può essere spostato in avanti/all'indietro e verso l'alto/il basso. È possibile alzare/abbassare il bordo anteriore del cuscino e regolarlo longitudinalmente* nonché regolare l'inclinazione dello schienale. Il supporto lombare può essere regolato in su/giù/avanti/indietro.

I sedili elettrocomandati sono dotati di una protezione dal sovraccarico che interviene se un sedile è bloccato da qualche oggetto. In tal caso, rimuovere l'oggetto e regolare nuovamente il sedile.

Il sedile può essere regolato entro un determinato tempo dallo sbloccaggio della portiera senza accendere il motore. È sempre possibile regolare il sedile a motore acceso. La regolazione è possibile anche per un certo tempo dallo spegnimento del motore.

Relative informazioni

- Sedile anteriore manuale (p. 182)
- Regolazione del sedile anteriore elettrocomandato* (p. 183)
- Memorizzazione della funzione di memoria nel sedile anteriore elettrocomandato* (p. 184)
- Utilizzo delle impostazioni memorizzate nel sedile anteriore elettrocomandato (p. 185)

- Regolazione delle impostazioni di massaggio* per il sedile anteriore (p. 187)
- Regolazione dell'estensione del cuscino nel sedile anteriore (p. 188)
- Impostazioni per il massaggio nel sedile anteriore* (p. 186)
- Regolazione dei supporti laterali* del sedile anteriore (p. 188)
- Regolazione del supporto lombare* del sedile anteriore (p. 189)
- Regolazione del sedile del passeggero dal sedile del conducente* (p. 190)

Regolazione del sedile anteriore elettrocomandato*

Impostare la posizione di seduta desiderata agendo sul comando sul cuscino del sedile anteriore. Per attivare il comando multifunzione e impostare le varie funzioni comfort, ruotare il comando verso l'alto/il basso.

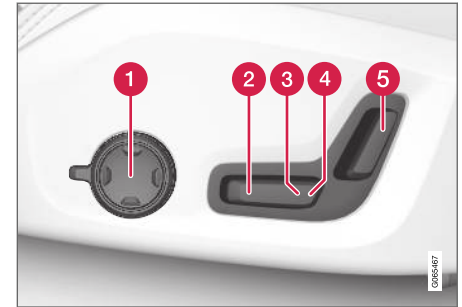

- 1 Per attivare il comando multifunzione e impostare le varie funzioni comfort, ruotare il comando* verso l'alto/il basso.
- 2 Alzare/abbassare il bordo anteriore del cuscino portando il comando verso l'alto/il basso.
- 3 Alzare/abbassare il sedile portando il comando verso l'alto/il basso.



- ◀◀ **4** Spostare il sedile in avanti/all'indietro portando il comando in avanti/all'indietro.
- 5** Regolare l'inclinazione dello schienale portando il comando in avanti/all'indietro.

Si può eseguire un solo movimento alla volta (avanti/indietro/su/giù).

Lo schienale dei sedili anteriori non può essere ripiegato completamente in avanti.

Relative informazioni

- Sedile anteriore manuale (p. 182)
- Sedile anteriore elettrocomandato* (p. 183)
- Memorizzazione della funzione di memoria nel sedile anteriore elettrocomandato* (p. 184)
- Utilizzo delle impostazioni memorizzate nel sedile anteriore elettrocomandato (p. 185)
- Regolazione delle impostazioni di massaggio* per il sedile anteriore (p. 187)
- Regolazione dell'estensione del cuscino nel sedile anteriore (p. 188)
- Impostazioni per il massaggio nel sedile anteriore* (p. 186)
- Regolazione dei supporti laterali* del sedile anteriore (p. 188)
- Regolazione del supporto lombare* del sedile anteriore (p. 189)
- Regolazione del sedile del passeggero dal sedile del conducente* (p. 190)

Memorizzazione della funzione di memoria nel sedile anteriore elettrocomandato*

La funzione di memoria salva le impostazioni per il sedile, i retrovisori esterni e l'Head-Up Display*.

Si possono memorizzare due impostazioni con i comandi per la funzione di memoria. I comandi per la funzione di memoria si trovano in una o entrambe le portiere anteriori*.

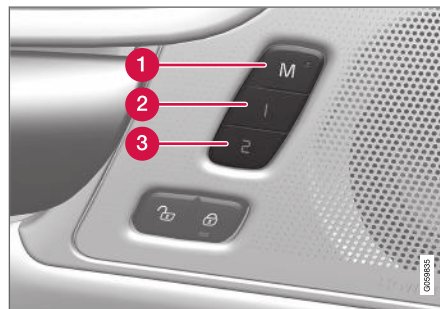

- 1** Pulsante **M** per la memorizzazione dell'impostazione.
- 2** Pulsante memoria
- 3** Pulsante memoria

Memorizzazione dell'impostazione

1. Impostare sedile, specchi retrovisori esterni e Head-Up Display nella posizione desiderata.
2. Tenere premuto il pulsante **M**. L'indicatore luminoso nel pulsante si accende.
3. Tenere premuto il pulsante **1** o **2** entro 3 secondi.
 - > Quando la posizione è memorizzata nel pulsante di memoria selezionato, viene emesso un segnale acustico e l'indicatore luminoso nel pulsante **M** si spegne.

Se non si preme uno dei pulsanti di memoria entro 3 secondi, il pulsante **M** si spegne e non viene memorizzata alcuna impostazione.

Per impostare una nuova memoria è necessario regolare nuovamente il sedile.

Relative informazioni

- Sedile anteriore manuale (p. 182)
- Sedile anteriore elettrocomandato* (p. 183)
- Regolazione del sedile anteriore elettrocomandato* (p. 183)
- Utilizzo delle impostazioni memorizzate nel sedile anteriore elettrocomandato (p. 185)
- Regolazione delle impostazioni di massaggio* per il sedile anteriore (p. 187)
- Regolazione dell'estensione del cuscino nel sedile anteriore (p. 188)

- Impostazioni per il massaggio nel sedile anteriore* (p. 186)
- Regolazione dei supporti laterali* del sedile anteriore (p. 188)
- Regolazione del supporto lombare* del sedile anteriore (p. 189)
- Regolazione del sedile del passeggero dal sedile del conducente* (p. 190)

Utilizzo delle impostazioni memorizzate nel sedile anteriore elettrocomandato

La funzione di memoria salva le impostazioni per il sedile, i retrovisori esterni e l'Head-Up Display*.

Utilizzo dell'impostazione memorizzata

L'impostazione memorizzata può essere utilizzata quando la portiera anteriore è aperta o chiusa:

Portiera anteriore aperta

- Premere brevemente il pulsante di memoria **1** o **2**. Sedile, specchi retrovisori esterni e Head-Up Display si portano nelle posizioni memorizzate nel pulsante selezionato.

Portiera anteriore chiusa

- Tenere premuto il pulsante di memoria **1** o **2** finché sedile, specchi retrovisori esterni e Head-Up Display non si portano nelle posizioni memorizzate nel pulsante selezionato.

Rilasciando il pulsante di memoria, sedile, specchi retrovisori esterni e Head-Up Display si fermano.



ATTENZIONE

- Poiché i sedili anteriori possono essere regolati anche a quadro spento, non si devono mai lasciare bambini incustoditi nell'automobile.
- Il movimento del sedile può essere interrotto in qualsiasi momento premendo uno dei pulsanti dei comandi del sedile.
- Non regolare mai il sedile durante la guida.
- Verificare che non siano presenti oggetti sotto i sedili durante la regolazione.

Relative informazioni

- Sedile anteriore manuale (p. 182)
- Sedile anteriore elettrocomandato* (p. 183)
- Regolazione del sedile anteriore elettrocomandato* (p. 183)
- Memorizzazione della funzione di memoria nel sedile anteriore elettrocomandato* (p. 184)
- Regolazione delle impostazioni di massaggio* per il sedile anteriore (p. 187)
- Regolazione dell'estensione del cuscino nel sedile anteriore (p. 188)
- Impostazioni per il massaggio nel sedile anteriore* (p. 186)



- Regolazione dei supporti laterali* del sedile anteriore (p. 188)
- Regolazione del supporto lombare* del sedile anteriore (p. 189)
- Regolazione del sedile del passeggero dal sedile del conducente* (p. 190)

Impostazioni per il massaggio nel sedile anteriore*

Le impostazioni possono essere modificate sia con il comando multifunzione* sul sedile, sia sul display centrale. Il display centrale visualizza le varie impostazioni.



Comando multifunzione sul lato del cuscino del sedile.

Impostazioni per il massaggio

Per il massaggio sono previste le seguenti possibilità di impostazione:

- **On/Off:** Selezionare **On/Off** per attivare/disattivare la funzione massaggio.
- **Programma 1-5:** Sono previsti 5 programmi di massaggio preimpostati. Selezionare **Onda, Camm., Avanz., Lombare** o **Spalle**.
- **Intensità:** Selezionare **Basso, Normale** o **Alto**.

- **Velocità:** Selezionare **Lento, Normale** o **Rapido**.

Riattivazione del massaggio

La funzione massaggio si disattiva automaticamente dopo 20 minuti. La funzione si riattiva manualmente.

- Premere **Riavvia** sul display centrale per riattivare il programma di massaggio selezionato.
 - > Il programma di massaggio si riattiva. Se non si effettuano altre operazioni, il messaggio appare nella videata superiore.

Relative informazioni

- Sedile anteriore manuale (p. 182)
- Sedile anteriore elettrocomandato* (p. 183)
- Regolazione del sedile anteriore elettrocomandato* (p. 183)
- Memorizzazione della funzione di memoria nel sedile anteriore elettrocomandato* (p. 184)
- Utilizzo delle impostazioni memorizzate nel sedile anteriore elettrocomandato (p. 185)
- Regolazione delle impostazioni di massaggio* per il sedile anteriore (p. 187)
- Regolazione dell'estensione del cuscino nel sedile anteriore (p. 188)
- Regolazione dei supporti laterali* del sedile anteriore (p. 188)

- Regolazione del supporto lombare* del sedile anteriore (p. 189)
- Regolazione del sedile del passeggero dal sedile del conducente* (p. 190)

Regolazione delle impostazioni di massaggio* per il sedile anteriore

Le impostazioni possono essere modificate sia con il comando multifunzione sul sedile, sia dal display centrale. Il display centrale* visualizza le varie impostazioni.

Regolazione delle impostazioni di massaggio* per il sedile anteriore

La funzione massaggio è integrata nel sedile anteriore. Il massaggio è eseguito da cuscinetti d'aria, la cui azione è regolabile.

La funzione massaggio si attiva solamente a motore acceso.

1. Attivare il comando multifunzione ruotando il comando in su/giù. La videata di impostazione dei sedili è visualizzata nel display centrale.
2. Selezionare **Massaggio** sulla videata impostazioni dei sedili.
3. Le varie funzioni di massaggio possono essere selezionate direttamente dal touch screen o spostando il cursore verso l'alto/il basso con il pulsante superiore/inferiore del comando multifunzione. Per modificare l'impostazione della funzione selezionata, selezionare le opzioni direttamente sul touch screen premendo le frecce o con il pulsante avanti/indietro del comando multifunzione.

Relative informazioni

- Sedile anteriore manuale (p. 182)
- Sedile anteriore elettrocomandato* (p. 183)
- Regolazione del sedile anteriore elettrocomandato* (p. 183)
- Memorizzazione della funzione di memoria nel sedile anteriore elettrocomandato* (p. 184)
- Utilizzo delle impostazioni memorizzate nel sedile anteriore elettrocomandato (p. 185)
- Regolazione dell'estensione del cuscino nel sedile anteriore (p. 188)
- Impostazioni per il massaggio nel sedile anteriore* (p. 186)
- Regolazione dei supporti laterali* del sedile anteriore (p. 188)
- Regolazione del supporto lombare* del sedile anteriore (p. 189)
- Regolazione del sedile del passeggero dal sedile del conducente* (p. 190)

Regolazione dell'estensione del cuscino nel sedile anteriore

Le impostazioni possono essere modificate sia con il comando multifunzione* sul sedile, sia sul display centrale. Il display centrale visualizza le varie impostazioni.



Comando multifunzione sul lato del cuscino del sedile.
Per attivare il comando multifunzione, ruotare il comandi in su/giù.

Regolazione del cuscino

La lunghezza del cuscino è regolabile con il comando multifunzione del sedile.

1. Attivare il comando multifunzione ruotando il comando in su/giù. La videata di impostazione dei sedili è visualizzata nel display centrale.

2. Selezionare **Prol. cusc.** sulla videata impostazioni dei sedili.

- Premere la parte anteriore del pulsante a 4 vie (rotondo) per estendere il cuscino.
- Premere la parte posteriore del pulsante a 4 vie per ritrarre il cuscino.

Relative informazioni

- Sedile anteriore manuale (p. 182)
- Sedile anteriore elettrocomandato* (p. 183)
- Regolazione del sedile anteriore elettrocomandato* (p. 183)
- Memorizzazione della funzione di memoria nel sedile anteriore elettrocomandato* (p. 184)
- Utilizzo delle impostazioni memorizzate nel sedile anteriore elettrocomandato (p. 185)
- Regolazione delle impostazioni di massaggio* per il sedile anteriore (p. 187)
- Impostazioni per il massaggio nel sedile anteriore* (p. 186)
- Regolazione dei supporti laterali* del sedile anteriore (p. 188)
- Regolazione del supporto lombare* del sedile anteriore (p. 189)
- Regolazione del sedile del passeggero dal sedile del conducente* (p. 190)

Regolazione dei supporti laterali* del sedile anteriore

Le impostazioni possono essere modificate sia con il comando multifunzione* sul sedile, sia sul display centrale. Il display centrale visualizza le varie impostazioni.



Comando multifunzione sul lato del cuscino del sedile.
I lati dello schienale possono essere regolati per fornire sostegno laterale.

Per regolare il supporto laterale:

1. Attivare il comando multifunzione ruotando il comando verso l'alto/il basso **1**. La videata impostazioni dei sedili è visualizzata sul display centrale.

2. Selezionare **Cuscini lat.** sulla videata impostazioni dei sedili.
 - Premere la parte anteriore del pulsante a 4 vie per aumentare il supporto laterale **2**.
 - Premere la parte posteriore del pulsante a 4 vie per diminuire il supporto laterale.

Relative informazioni

- Sedile anteriore manuale (p. 182)
- Sedile anteriore elettrocomandato* (p. 183)
- Regolazione del sedile anteriore elettrocomandato* (p. 183)
- Memorizzazione della funzione di memoria nel sedile anteriore elettrocomandato* (p. 184)
- Utilizzo delle impostazioni memorizzate nel sedile anteriore elettrocomandato (p. 185)
- Regolazione delle impostazioni di massaggio* per il sedile anteriore (p. 187)
- Regolazione dell'estensione del cuscino nel sedile anteriore (p. 188)
- Impostazioni per il massaggio nel sedile anteriore* (p. 186)
- Regolazione del supporto lombare* del sedile anteriore (p. 189)
- Regolazione del sedile del passeggero dal sedile del conducente* (p. 190)

Regolazione del supporto lombare* del sedile anteriore

Attivare il comando multifunzione* ruotando il comando verso l'alto/il basso. La videata impostazioni dei sedili è visualizzata sul display centrale.



Comando multifunzione sul lato del cuscino del sedile.

Il supporto lombare a 4 vie regolabile si utilizza premendo il pulsante a 4 vie a lato della seduta del sedile. Il supporto lombare può essere regolato in avanti/all'indietro e verso l'alto/il basso.

Regolazione del supporto lombare* del sedile anteriore

Per regolare il supporto lombare:

1. Attivare il comando multifunzione ruotando il comando in su/giù. La videata di impostazione dei sedili è visualizzata nel display centrale.

2. Selezionare **Lombare** sulla videata impostazioni dei sedili.
 - Premere il pulsante a 4 vie (rotondo) su/giù per sollevare/abbassare il supporto lombare.
 - Premere la parte anteriore del pulsante a 4 vie per aumentare il supporto lombare.
 - Premere la parte posteriore del pulsante a 4 vie per diminuire il supporto lombare.

Relative informazioni

- Sedile anteriore manuale (p. 182)
- Sedile anteriore elettrocomandato* (p. 183)
- Regolazione del sedile anteriore elettrocomandato* (p. 183)
- Memorizzazione della funzione di memoria nel sedile anteriore elettrocomandato* (p. 184)
- Utilizzo delle impostazioni memorizzate nel sedile anteriore elettrocomandato (p. 185)
- Regolazione delle impostazioni di massaggio* per il sedile anteriore (p. 187)
- Regolazione dell'estensione del cuscino nel sedile anteriore (p. 188)
- Impostazioni per il massaggio nel sedile anteriore* (p. 186)



- Regolazione dei supporti laterali* del sedile anteriore (p. 188)
- Regolazione del sedile del passeggero dal sedile del conducente* (p. 190)

Regolazione del sedile del passeggero dal sedile del conducente*

Il sedile del passeggero può essere regolato dal sedile del conducente.

Attivare la funzione

La funzione si attiva tramite la videata funzioni sul display centrale:



Premere il pulsante **Regolaz. sedile passeggero** per attivare.

Regola sedile passeggero

Il conducente deve regolare il sedile del passeggero entro 10 secondi dall'attivazione della funzione. Se la regolazione non viene effettuata entro questo tempo, la funzione si disattiva.

Per regolare il sedile del passeggero si utilizzano i comandi sul sedile del conducente:



- 1 Spostare il sedile del passeggero in avanti/all'indietro portando il comando in avanti/all'indietro.
- 2 Regolare l'inclinazione dello schienale del sedile del passeggero portando il comando in avanti/all'indietro.

Relative informazioni

- Sedile anteriore manuale (p. 182)
- Sedile anteriore elettrocomandato* (p. 183)
- Regolazione del sedile anteriore elettrocomandato* (p. 183)
- Memorizzazione della funzione di memoria nel sedile anteriore elettrocomandato* (p. 184)
- Utilizzo delle impostazioni memorizzate nel sedile anteriore elettrocomandato (p. 185)
- Regolazione delle impostazioni di massaggio* per il sedile anteriore (p. 187)

- Regolazione dell'estensione del cuscino nel sedile anteriore (p. 188)
- Impostazioni per il massaggio nel sedile anteriore* (p. 186)
- Regolazione dei supporti laterali* del sedile anteriore (p. 188)
- Regolazione del supporto lombare* del sedile anteriore (p. 189)

Ripiegamento dello schienale posteriore

Lo schienale posteriore è suddiviso in due parti. Queste possono essere ripiegate in avanti separatamente.

ATTENZIONE

- Regolare il sedile e bloccarlo prima di mettersi in marcia. Regolare il sedile con cautela. Una regolazione incontrollata o imprecisa comporta il rischio di schiacciamento.
- Quando si trasportano oggetti lunghi, bisogna sempre fissarli in modo sicuro per evitare ferimenti in caso di brusche frenate.
- Spegnerne sempre il motore e applicare il freno di stazionamento in occasione dell'ingresso in auto e dell'uscita da essa.
- Per le automobili con cambio automatico, portare la leva selettoria in posizione **P** per evitare che possa essere spostata per errore.

IMPORTANTE

Prima di ribaltare lo schienale, verificare che non vi siano oggetti sul sedile posteriore. Inoltre, le cinture di sicurezza non devono essere allacciate. In caso contrario potrebbe danneggiarsi il rivestimento del sedile posteriore.

IMPORTANTE

Il cuscino del seggiolino per bambini integrato* deve essere in posizione ripiegata prima di ripiegare lo schienale posteriore.

Il bracciolo* centrale deve essere alzato prima di reclinare il sedile.

Se l'automobile è dotata di bloccaggio privato, lo sportello deve essere chiuso prima di reclinare il sedile.

NOTA

Può essere necessario spostare in avanti i sedili anteriori e/o alzare gli schienali anteriori per ripiegare completamente in avanti gli schienali posteriori.



◀ Ripiegamento dello schienale

Automobili con ripiegamento elettronico

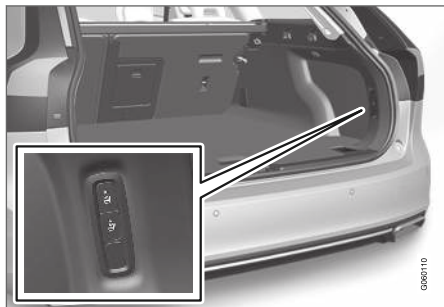

Se l'automobile è dotata di ripiegamento elettronico* del sedile posteriore, i pulsanti si trovano nel bagagliaio. Gli schienali possono essere ripiegati anche manualmente.

⚠ ATTENZIONE

Accertarsi che nessuno rischi di rimanere intrappolato durante il ripiegamento automatico del sedile posteriore. In caso di azionamento automatico alla pressione del pulsante, nessuno deve trovarsi sopra o troppo vicino al sedile posteriore.

Affinché sia possibile ripiegare il sedile posteriore, l'automobile deve essere ferma con il portellone aperto.

Per il ripiegamento elettronico dello schienale:

1. Verificare che non vi siano né persone né oggetti sul sedile posteriore.
2. Abbassare il poggiatesta del sedile centrale manualmente.
3. Tenere premuto il pulsante per il ripiegamento. I pulsanti sono contrassegnati da **L** e **R** per le parti sinistra e destra dello schienale.
4. Lo schienale si ripiega automaticamente in posizione orizzontale. Anche i poggiatesta si ripiegano automaticamente.

Per ripiegare lo schienale manualmente:

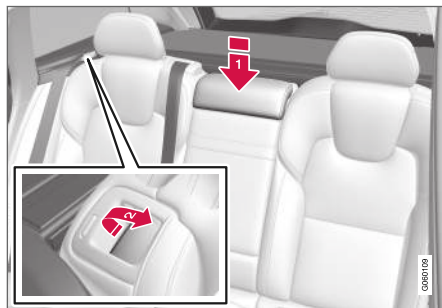

1. Abbassare il poggiatesta centrale manualmente ➡.

2. Tirare in avanti le maniglie nello schienale posteriore sinistro o destro dell'automobile ➡.
3. Lo schienale si sgancia e si ripiega automaticamente in posizione orizzontale.

Automobili senza ripiegamento elettronico

Se l'automobile è dotata solamente di ripiegamento manuale del sedile posteriore:

1. Abbassare il poggiatesta del sedile centrale manualmente.
2. Tirare in avanti le maniglie nello schienale posteriore sinistro o destro dell'automobile.
3. Il sedile si sblocca ma rimane in posizione. Ripiegare lo schienale in posizione orizzontale.

Risistemazione dello schienale in posizione eretta

Per riportare manualmente lo schienale in posizione eretta:

1. Portare lo schienale verso l'alto/all'indietro con la mano.
2. Continuare a spingere lo schienale finché il fermo non si aggancia.
3. Il poggiatesta deve essere estratto manualmente.
4. Alzare il poggiatesta centrale all'occorrenza.

Relative informazioni

- Regolazione dei poggiatesta del sedile posteriore (p. 193)

Regolazione dei poggiatesta del sedile posteriore

Regolare il poggiatesta del posto centrale in base all'altezza del passeggero. Ripiegare i poggiatesta dei posti esterni* per migliorare la visibilità all'indietro.

Regolazione del poggiatesta centrale

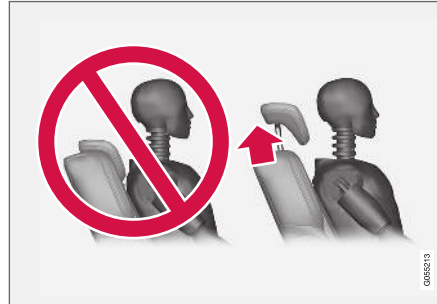

Il poggiatesta centrale deve essere regolato in base all'altezza del passeggero in modo da coprire possibilmente tutta la nuca. All'occorrenza, spingerlo manualmente verso l'alto.

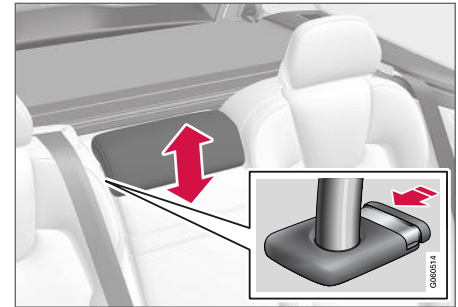

Per abbassare il poggiatesta, premere il pulsante (vedere figura) e, contemporaneamente, spingere il poggiatesta con cautela verso il basso.

⚠ ATTENZIONE

Il poggiatesta centrale deve trovarsi nella posizione più bassa quando il posto centrale non è utilizzato. Quando il posto centrale è utilizzato, il poggiatesta deve essere regolato in base all'altezza del passeggero in modo da coprire possibilmente tutta la nuca.

◀◀ **Abbassamento elettrocomandato dei poggiatesta posteriori esterni***



I poggiatesta esterni possono essere ribaltati tramite la videata funzioni sul display centrale. I poggiatesta possono essere ripiegati con il quadro in posizione **0**.



Premere il pulsante **Ripiegamento poggiatesta** per attivare/disattivare il ripiegamento.

Riportare in posizione il poggiatesta manualmente (si deve sentire un "clic").

⚠ ATTENZIONE

In caso di passeggeri nei posti esterni del sedile posteriore, non abbassare i relativi poggiatesta.

⚠ ATTENZIONE

Dopo la risistemazione, il poggiatesta deve essere bloccato.

Abbassamento manuale dei poggiatesta posteriori esterni*

Per le automobili con ripiegamento elettrico del sedile posteriore*, i poggiatesta esterni si ripiegano manualmente con il comando sul lato superiore del sedile, vedere figura **1**. Per le automobili senza ripiegamento elettrico, i poggiatesta sono fissi.



Relative informazioni

- Ripiegamento dello schienale posteriore (p. 191)

Comandi al volante e avvisatore acustico

Il volante è dotato di avvisatore acustico e dei comandi per sistemi di supporto al conducente, comando vocale ecc.

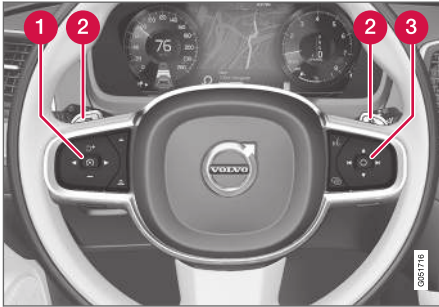

Comandi e leve* al volante.

- 1 Comandi per i sistemi di supporto al conducente².
- 2 Leva* per cambio marce manuale del cambio automatico.
- 3 Comandi per la guida vocale, regolazione dell'Head-up display nonché per la gestione di menu, messaggi e telefono.

Avvisatore acustico



L'avvisatore acustico è posizionato al centro del volante.

Relative informazioni

- Blocco sterzo (p. 195)
- Regolazione del volante (p. 196)

Blocco sterzo

Il bloccasterzo previene la sterzata dell'automobile, ad esempio per evitare furti. Un rumore meccanico può essere percepito quando il bloccasterzo si blocca o sblocca.

Attivazione del bloccasterzo

Il bloccasterzo si attiva quando si blocca l'automobile dall'esterno e il motore è spento. Se l'auto è lasciata sbloccata, il bloccasterzo interverrà automaticamente dopo un certo periodo.

Disattivazione del bloccasterzo

Il bloccasterzo si disattiva quando si sblocca l'automobile dall'esterno. Se l'automobile non è bloccata, per disattivare il bloccasterzo è sufficiente che la chiave telecomando si trovi a bordo e accendere il motore girando l'interruttore di avviamento in senso orario.

Relative informazioni

- Comandi al volante e avvisatore acustico (p. 195)
- Regolazione del volante (p. 196)

² Limitatore di velocità*, Regolatore elettronico della velocità, Regolatore elettronico della velocità adattivo*, Avviso distanza* e Pilot Assist*.

Regolazione del volante

Il volante può essere regolato in varie posizioni.

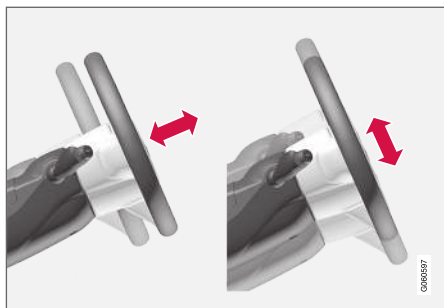

La regolazione del volante può essere effettuata in profondità e in altezza.

Il volante può essere regolato in diversi modi, a seconda che l'automobile sia dotata di airbag ginocchia³ oppure no.

ATTENZIONE

Regolare il volante e bloccarlo prima di mettersi in marcia. È vietato regolare il volante durante la guida.

In caso di servosterzo dipendente dalla velocità è possibile regolare la forza sterzante. La sensibilità dello sterzo è regolata in base alla velocità dell'automobile per aumentare la sensibilità di guida.

³ L'automobile è dotata di airbag ginocchia solo in alcuni mercati.

Con airbag ginocchia

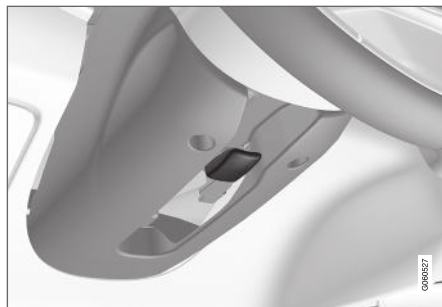

Leva per la regolazione del volante.

1. Spingere la leva in avanti per sbloccare il volante.
2. Regolare il volante nella posizione desiderata.
3. Tirare indietro la leva per bloccare il volante. Se la regolazione è difficile, muovere leggermente il volante portando allo stesso tempo la leva all'indietro.

Senza airbag ginocchia



Leva per la regolazione del volante.

1. Tirare indietro la leva per sbloccare il volante.
2. Regolare il volante nella posizione desiderata.
3. Riportare la leva in avanti per bloccare il volante. Se la regolazione è difficile, muovere leggermente il volante portando allo stesso tempo la leva all'indietro.

Relative informazioni

- Blocco sterzo (p. 195)
- Comandi al volante e avvisatore acustico (p. 195)

CLIMATIZZATORE

Climatizzatore

L'automobile è dotata di climatizzatore elettronico. Il climatizzatore raffredda o riscalda e deumidifica l'aria nell'abitacolo.

Tutte le funzioni del climatizzatore si regolano dal display centrale e con i pulsanti fisici nel quadro centrale.

Alcune funzioni del sedile posteriore possono essere regolate anche con i comandi del climatizzatore* sul retro del tunnel.

Relative informazioni

- Zone climatiche (p. 198)
- Sensori clima (p. 198)
- Temperatura percepita (p. 199)
- Comando vocale del climatizzatore (p. 199)
- Riscaldatore (p. 225)
- Qualità dell'aria (p. 200)
- Distribuzione dell'aria (p. 203)
- Comandi del climatizzatore (p. 209)

Zone climatiche

La suddivisione dell'automobile in zone climatiche consente di impostare temperature diverse per le varie parti dell'abitacolo.

Climatizzatore a 4 zone

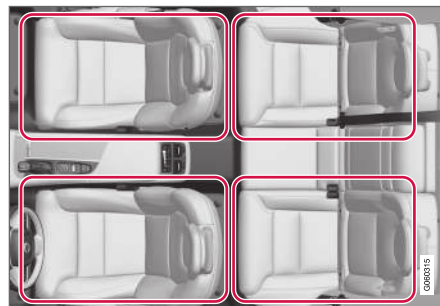

Zone climatiche per il climatizzatore a 4 zone.

Il climatizzatore a 4 zone permette di impostare temperature diverse per i lati sinistro e destro dell'abitacolo nonché per i sedili anteriori e posteriori.

Relative informazioni

- Climatizzatore (p. 198)

Sensori clima

Il climatizzatore è dotato di sensori che agevolano la regolazione del microclima nell'abitacolo.

Posizionamento dei sensori

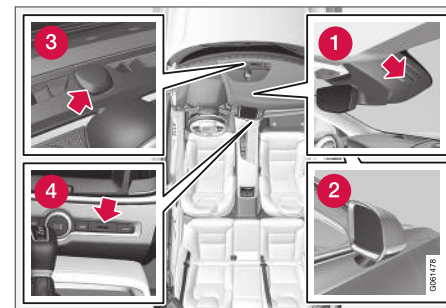

- 1 Sensore di umidità - nella copertura presso lo specchio retrovisore interno.
- 2 Sensore per la temperatura esterna - nello specchio retrovisore esterno destro.
- 3 Sensore solare - sul lato superiore del cruscotto.
- 4 Sensore di temperatura per l'abitacolo - presso i pulsanti fisici nel quadro centrale.

i NOTA

Non coprire o ostruire i sensori con capi di abbigliamento o altri oggetti.

Interior Air Quality System* usa anche un sensore di qualità dell'aria ubicato nella presa d'aria del climatizzatore.

Relative informazioni

- Climatizzatore (p. 198)
- Interior Air Quality System* (p. 202)

Temperatura percepita

Il climatizzatore regola il microclima nell'abitacolo in base alla temperatura percepita, non quella reale.

La temperatura che si seleziona nell'abitacolo corrisponde alla sensazione fisica e dipende da temperatura esterna, velocità dell'aria, umidità, esposizione al sole ecc., fattori che agiscono sull'abitacolo e sulla carrozzeria dell'automobile.

Il sistema comprende un sensore solare che rileva da quale lato proviene la luce solare. Il sistema può regolare in modo indipendente la temperatura delle bocchette destra e sinistra anche se è impostata la stessa temperatura per entrambi i lati.

Relative informazioni

- Climatizzatore (p. 198)

Comando vocale del climatizzatore¹

Comando vocale del climatizzatore, ad esempio per modificare la temperatura, attivare il riscaldamento elettrico dei sedili* o modificare il livello del ventilatore.

Premere  e pronunciare uno dei seguenti comandi:

- **"Clima"** - apre un dialogo per il climatizzatore, visualizzando esempi di comandi.
- **"Imposta temperatura su X gradi"** - imposta la temperatura desiderata.
- **"Aumenta temperatura"/"Abbassa temperatura"** - aumenta/abbassa la temperatura impostata di un passo.
- **"Sincronizza temperatura"** - sincronizza la temperatura di tutte le zone climatiche dell'automobile con quella impostata per il lato conducente.
- **"Aria verso i piedi"/"Aria verso il corpo"** - apre il flusso d'aria desiderato.
- **"Aria verso i piedi spenta"/"Aria verso il corpo spenta"** - chiude il flusso d'aria desiderato.
- **"Imposta ventilatore su Max"/"Spegni ventilatore"** - modifica il livello del ventilatore in **Max/Off**.
- **"Aumenta velocità del ventilatore"/"Abbassa velocità del**

¹ Vale solo in alcuni mercati.



- **ventilatore**" - aumenta/abbassa il livello impostato del ventilatore di un passo.
- **"Attiva climatizzatore automatico"** - attiva il climatizzatore a regolazione automatica.
- **"Aria condizionata accesa"/"Aria condizionata spenta"** - attiva/disattiva l'aria condizionata.
- **"Ricircolo acceso"/"Ricircolo spento"** - attiva/disattiva il ricircolo dell'aria.
- **"Accendi sbrinatori"/"Spegni sbrinatori"** - attiva/disattiva lo sbrinamento di cristalli e retrovisori.
- **"Accendi sbrinatori al massimo"/"Spegni sbrinatori al massimo"** - attiva/disattiva lo sbrinatori all'effetto max.
- **"Accendi sbrinatori elettrico"/"Spegni sbrinatori elettrico"** - attiva/disattiva il parabrezza elettroriscaldato*.
- **"Accendi lunotto termico"/"Spegni lunotto termico"** - attiva/disattiva il lunotto ed i retrovisori termici.
- **"Accendi riscaldamento del volante"/"Spegni riscaldamento del volante"** - attiva/disattiva il volante elettroriscaldato*.
- **"Aumenta riscaldamento volante"/"Abbassa riscaldamento volante"** - aumenta/abbassa il livello impo-

stato per il volante elettroriscaldato* di un passo.

- **"Accendi riscaldamento sedili"/"Spegni riscaldamento sedili"** - attiva/disattiva il sedile elettroriscaldato*.
- **"Aumenta riscaldamento sedili"/"Abbassa riscaldamento sedili"** - aumenta/abbassa il livello impostato per il sedile elettroriscaldato* di un passo.
- **"Accendi ventilazione sedili"/"Spegni ventilazione sedili"** - attiva/disattiva il sedile ventilato*.
- **"Aumenta ventilazione sedili"/"Abbassa ventilazione sedili"** - aumenta/abbassa il livello impostato per il sedile ventilato* di un passo.

Relative informazioni

- Climatizzatore (p. 198)
- Comandi vocali (p. 145)
- Utilizzo del comando vocale (p. 145)
- Impostazioni per il comando vocale (p. 148)

Qualità dell'aria

I materiali dell'abitacolo e l'impianto di depurazione assicurano un'elevata qualità dell'aria nell'abitacolo.

Materiale nell'abitacolo

Gli interni dell'abitacolo sono progettati per essere confortevoli e piacevoli, anche per chi soffre di allergie e asma.

Sono stati sviluppati materiali collaudati per ridurre al minimo la quantità di polvere nell'abitacolo e semplificare la pulizia.

I tappetini di abitacolo e bagagliaio sono amovibili e facili da rimuovere e pulire.

Utilizzare detergenti e prodotti automobilistici raccomandati da Volvo per pulire gli interni.

Impianto di depurazione dell'aria

Oltre al filtro abitacolo, anche Clean Zone Interior Package* e il sistema di qualità dell'aria Interior Air Quality System* contribuiscono a mantenere un'elevata qualità dell'aria nell'abitacolo.

Relative informazioni

- Climatizzatore (p. 198)
- Clean Zone* (p. 201)
- Clean Zone Interior Package* (p. 201)
- Interior Air Quality System* (p. 202)
- Filtro abitacolo (p. 202)

Clean Zone*

La funzione Clean Zone controlla e segnala se tutte le condizioni per una buona qualità dell'aria nell'abitacolo sono soddisfatte.

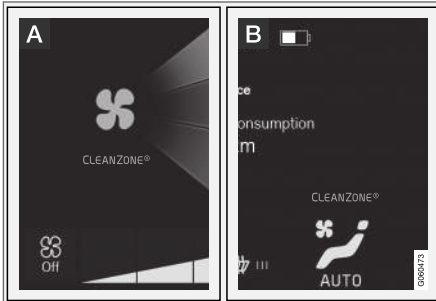

A L'indicatore è visualizzato nella videata climatizzatore sul display centrale.

B L'indicatore è visualizzato nella barra del climatizzatore quando la videata climatizzatore non è aperta.

Se le condizioni non sono soddisfatte, il testo **Clean Zone** è bianco. Se tutte le condizioni sono soddisfatte, il testo diventa blu.

Condizioni verificate:

- Che tutte le portiere e il portellone siano chiusi.
- Che tutti i finestrini e il tettuccio panoramico* siano chiusi.

- Che il sistema di qualità dell'aria Interior Air Quality System* sia attivato.
- Che la ventola dell'abitacolo sia attivata.
- Che il ricircolo dell'aria sia disattivato.

i NOTA

Clean Zone non indica che la qualità dell'aria è buona, ma solamente che sono soddisfatte le condizioni per una buona qualità dell'aria.

Relative informazioni

- Qualità dell'aria (p. 200)
- Clean Zone Interior Package* (p. 201)
- Interior Air Quality System* (p. 202)
- Filtro abitacolo (p. 202)

Clean Zone Interior Package*

Le modifiche apportate a Clean Zone Interior Package (CZIP) mantengono l'abitacolo ancora più pulito e privo di sostanze che provocano reazioni allergiche e asmatiche.

È compreso quanto segue:

- Una funzione di ventilazione ampliata che comporta l'avviamento della ventola allo sbloccaggio dell'automobile con la chiave telecomando. La ventola fa quindi entrare nell'abitacolo aria pulita. La funzione può essere avviata quando si desidera e si spegne automaticamente dopo un po' di tempo o quando si apre una portiera. Il tempo di funzionamento della ventola si riduce gradualmente, in seguito alla minore necessità di attivazione, finché l'automobile non ha 4 anni.
- Il sistema automatico di qualità dell'aria Interior Air Quality System (IAQS).

Relative informazioni

- Qualità dell'aria (p. 200)
- Clean Zone* (p. 201)
- Interior Air Quality System* (p. 202)
- Filtro abitacolo (p. 202)

Interior Air Quality System*

Interior Air Quality System (IAQS) è un impianto automatico che separa i gas e il particolato, riducendo gli odori e l'inquinamento nell'abitacolo. Il sistema IAQS fa parte del Clean Zone Interior Package (CZIP) e depura l'aria nell'abitacolo eliminando impurità quali particolato, idrocarburi, ossidi di azoto e ozono troposferico.

Se il sensore di qualità dell'aria del sistema rileva che l'aria esterna è contaminata, sarà chiusa la presa d'aria e sarà attivato il ricircolo dell'aria.

i NOTA

Per migliorare la qualità dell'aria nell'abitacolo, si raccomanda di attivare sempre il sensore di qualità dell'aria.

Nei climi freddi, il ricircolo è limitato per evitare la formazione di condensa sui cristalli.

In caso di condensa, si raccomanda di utilizzare lo sbrinatori per il parabrezza, i finestrini e il lunotto.

Relative informazioni

- Attivazione e disattivazione del sensore di qualità dell'aria* (p. 202)
- Qualità dell'aria (p. 200)
- Clean Zone* (p. 201)
- Clean Zone Interior Package* (p. 201)
- Filtro abitacolo (p. 202)

Attivazione e disattivazione del sensore di qualità dell'aria*

Il sensore di qualità dell'aria fa parte del sistema automatico di qualità dell'aria Interior Air Quality System (IAQS).

È possibile impostare se il sensore di qualità dell'aria deve essere attivato/disattivato.

1. Premere **Impostazioni** nella videata superiore sul display centrale.
2. Premere **Climatizzatore**.
3. Selezionare **Sensore qualità aria** per attivare/disattivare il sensore di qualità dell'aria.

Relative informazioni

- Interior Air Quality System* (p. 202)

Filtro abitacolo

L'aria introdotta nell'abitacolo viene depurata da un filtro.

Sostituzione del filtro abitacolo

Per preservare le prestazioni del climatizzatore, sostituire il filtro a intervalli regolari. Seguire il programma di servizio Volvo per le scadenze di sostituzione consigliate. In ambienti fortemente inquinati, può essere necessario sostituire il filtro più frequentemente.

i NOTA

Esistono diversi tipi di filtri abitacolo. Accertarsi che sia installato il filtro corretto.

Relative informazioni

- Qualità dell'aria (p. 200)
- Clean Zone* (p. 201)
- Clean Zone Interior Package* (p. 201)
- Interior Air Quality System* (p. 202)

Distribuzione dell'aria

Il climatizzatore distribuisce l'aria in entrata fra diverse bocchette nell'abitacolo.

Distribuzione dell'aria automatica e manuale

Quando è attivo il climatizzatore automatico, la distribuzione dell'aria è automatica. All'occorrenza si può utilizzare la distribuzione dell'aria manuale.

Bocchette di ventilazione regolabili

Alcune bocchette di ventilazione dell'automobile sono regolabili, cioè è possibile aprirle/chiuderle e orientarle.

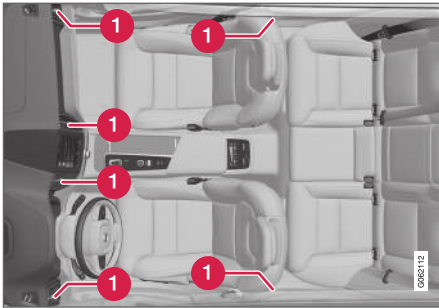

Posizione delle bocchette di ventilazione regolabili nell'abitacolo.

- 1 Quattro nel cruscotto e una su ogni montante fra le portiere anteriore e posteriore.

Relative informazioni

- Climatizzatore (p. 198)
- Modifica della distribuzione dell'aria (p. 203)
- Apertura, chiusura e orientamento delle bocchette di ventilazione (p. 204)
- Tabella delle opzioni di distribuzione dell'aria (p. 206)

Modifica della distribuzione dell'aria

All'occorrenza, la distribuzione dell'aria può essere modificata manualmente.

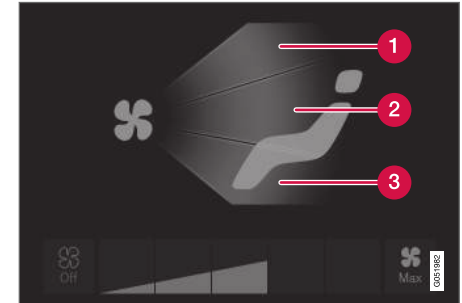

Pulsanti di distribuzione dell'aria nella videata climatizzatore.

- 1 Distribuzione dell'aria - bocchette dello sbrinatoro sul parabrezza
 - 2 Distribuzione dell'aria - bocchette di ventilazione su cruscotto e quadro centrale
 - 3 Distribuzione dell'aria - bocchette di ventilazione sul pavimento
1. Accedere alla videata climatizzatore sul display centrale.
 2. Premere uno o più pulsanti di distribuzione dell'aria per aprire/chiedere la bocchetta corrispondente.
 - > La distribuzione dell'aria viene modificata e i pulsanti si accendono/spengono.



« Relative informazioni

- Distribuzione dell'aria (p. 203)
- Apertura, chiusura e orientamento delle bocchette di ventilazione (p. 204)
- Tabella delle opzioni di distribuzione dell'aria (p. 206)

Apertura, chiusura e orientamento delle bocchette di ventilazione

Alcune bocchette di ventilazione dell'abitacolo possono essere aperte, chiuse e orientate singolarmente.

Orientando le bocchette esterne dell'automobile verso i finestrini è possibile eliminare la condensa.

Orientando le bocchette esterne dell'automobile verso l'interno nei climi caldi, si può ottenere un microclima nell'abitacolo più piacevole.

Apertura e chiusura delle bocchette di ventilazione

Bocchette di ventilazione per il sedile anteriore:

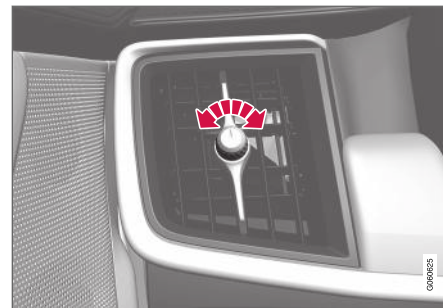

Manopola della bocchetta di ventilazione².

- Ruotare la manopola per aprire/chiedere la bocchetta.

Il segno sulla manopola in posizione verticale corrisponde al flusso d'aria massimo.

² La figura è schematica - l'aspetto della bocchetta può differire a seconda della posizione.

Bocchette di ventilazione per il sedile posteriore:



Rotella della bocchetta di ventilazione².

- Ruotare la rotella per aprire/chiedere la bocchetta.

Più sono visibili le linee bianche della rotella, maggiore è il flusso d'aria.

Orientamento delle bocchette di ventilazione

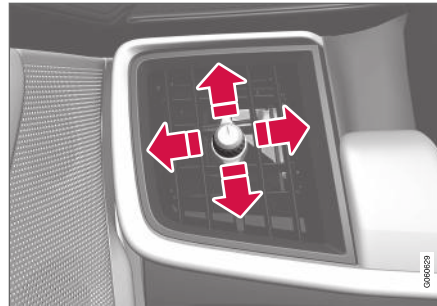

Leva della bocchetta di ventilazione².

- Portare la leva verso destra/sinistra o in alto/basso per orientare la bocchetta.



Relative informazioni



- Distribuzione dell'aria (p. 203)
- Modifica della distribuzione dell'aria (p. 203)
- Tabella delle opzioni di distribuzione dell'aria (p. 206)

² La figura è schematica - l'aspetto della bocchetta può differire a seconda della posizione.



Tabella delle opzioni di distribuzione dell'aria

All'occorrenza, la distribuzione dell'aria può essere modificata manualmente. Possono essere impostate le seguenti opzioni.

	Distribuzione dell'aria	Scopo
	<p>Deselezionando tutti i pulsanti di distribuzione dell'aria in posizione manuale, il climatizzatore torna alla regolazione automatica.</p>	
	<p>Flusso d'aria principale dalle bocchette sbrinatori. Flusso d'aria medio dalle altre bocchette di ventilazione.</p>	<p>Evita la formazione di condensa e ghiaccio in climi freddi e umidi (a condizione che il livello della ventola non sia troppo basso).</p>
	<p>Flusso d'aria principale dalle bocchette di ventilazione nel cruscotto. Flusso d'aria medio dalle altre bocchette di ventilazione.</p>	<p>Assicura un buon raffrescamento in climi caldi.</p>

	Distribuzione dell'aria	Scopo
	<p>Flusso d'aria principale dalle bocchette di ventilazione a pavimento. Flusso d'aria medio dalle altre bocchette di ventilazione.</p>	<p>Riscalda o raffresca a livello del pavimento.</p>
	<p>Flusso d'aria principale dalle bocchette di sbrinatori e ventilazione nel cruscotto. Flusso d'aria medio dalle altre bocchette di ventilazione.</p>	<p>Assicura un buon comfort in climi caldi e secchi.</p>
	<p>Flusso d'aria principale da bocchette sbrinatori e bocchette di ventilazione a pavimento. Flusso d'aria medio dalle altre bocchette di ventilazione.</p>	<p>Assicura un buon comfort e sbrina i cristalli in climi freddi e umidi.</p>



	Distribuzione dell'aria	Scopo
	<p>Flusso d'aria principale dalle bocchette di ventilazione nel cruscotto e a pavimento. Flusso d'aria medio dalle altre bocchette di ventilazione.</p>	<p>Assicura un buon comfort nelle giornate di sole a temperature esterne non elevate.</p>
	<p>Flusso d'aria principale da bocchette sbrinatori e bocchette di ventilazione nel cruscotto e a pavimento.</p>	<p>Assicura un comfort uniforme nell'abitacolo.</p>

Relative informazioni

- Distribuzione dell'aria (p. 203)
- Apertura, chiusura e orientamento delle bocchette di ventilazione (p. 204)
- Modifica della distribuzione dell'aria (p. 203)

Comandi del climatizzatore

Le funzioni del climatizzatore si regolano con i pulsanti fisici nel quadro centrale, sul display centrale e con i comandi del climatizzatore sul retro del tunnel.

Pulsanti fisici nel quadro centrale

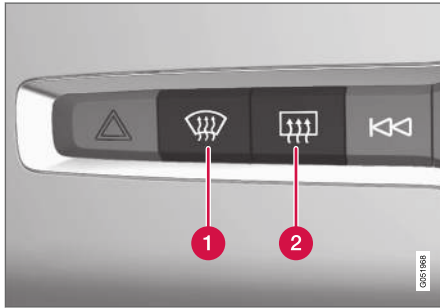

- 1 Pulsante di parabrezza elettroriscaldato* e sbrinatori max.
- 2 Pulsante di lunotto termico e specchi retrovisori esterni elettroriscaldati.

Barra del climatizzatore sul display centrale

Dalla barra del climatizzatore possono essere regolate le funzioni più comuni del climatizzatore.

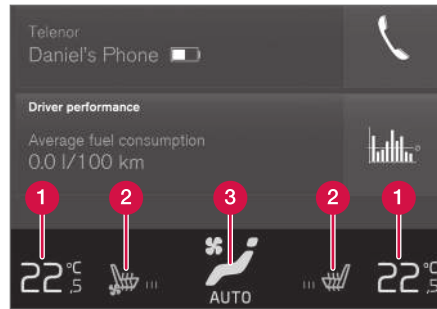

- 1 Comandi di temperatura lati conducente e passeggero.
- 2 Comandi per sedili del conducente e del passeggero elettroriscaldati* e ventilati* e volante elettroriscaldato*.
- 3 Pulsante per accedere alla videata climatizzatore. La grafica del pulsante mostra le impostazioni attivate del climatizzatore.

Videata climatizzatore sul display centrale

Premendo una volta il pulsante centrale nella barra del climatizzatore si accede alla videata climatizzatore. La videata climatizzatore è suddivisa in schede:

- Climatizzatore principale
- Climat. posteriore
- Climatizzatore parcheggio

Passare da una scheda all'altra scorrendo un dito verso sinistra/destra oppure premendo la voce corrispondente.



◀◀ **Climatizzatore principale**

Oltre alle funzioni della barra del climatizzatore, nella scheda **Climatizzatore principale** si possono regolare le altre funzioni del climatizzatore principale.

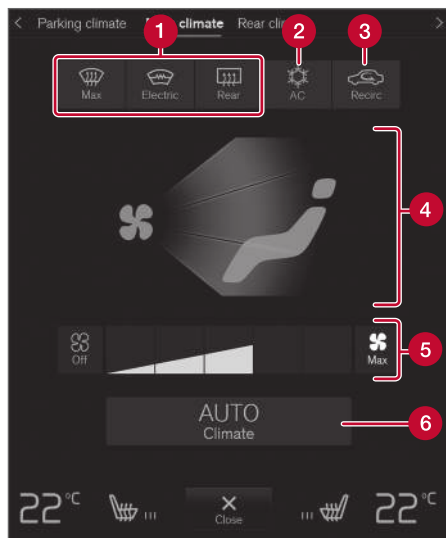

- 1 Max, Elettrico, Posteriore** - Comandi dello sbrinatorio di cristalli e specchi retrovisori.
- 2 AC** - Comandi del climatizzatore.
- 3 Ricirc.** - Comandi del ricircolo dell'aria.

- 4** Comandi della distribuzione dell'aria.
- 5** Comando della ventola per il sedile anteriore.
- 6 AUTO** - Regolazione automatica del climatizzatore.

Climatizzatore posteriore

Nella scheda **Climat. posteriore** si possono regolare tutte le funzioni del climatizzatore del sedile posteriore.

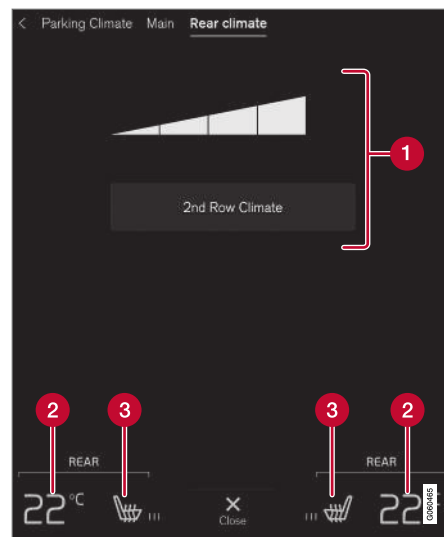

- 1 Climatizzatore seconda fila** - Comandi per la funzionalità del climatizzatore nel sedile posteriore. Comandi della ventola per il sedile posteriore.
- 2** Comandi di temperatura per il sedile posteriore.
- 3** Comandi del sedile posteriore elettroriscaldato*.

Climatizzatore di parcheggio

Nella scheda **Climatizzatore parcheggio** si può regolare il climatizzatore di parcheggio dell'automobile.

Comandi del climatizzatore sul retro del tunnel

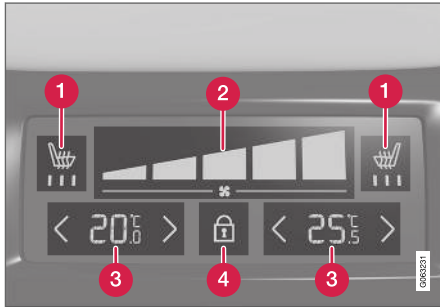

- 1 Comandi del sedile posteriore elettroriscaldato*.
- 2 Comandi della ventola per il sedile posteriore.
- 3 Comandi di temperatura per il sedile posteriore.
- 4 Pulsante di bloccaggio/sboccaggio del pannello del climatizzatore.

Il blocco dello schermo del pannello del climatizzatore previene la modifica involontaria di livello del ventilatore e temperatura. Quando lo schermo è bloccato, visualizza solamente i comandi dei sedili* e il pulsante di sboccaggio.

Dopo lo sbloccaggio è possibile modificare anche il livello del ventilatore e la temperatura dal pannello del climatizzatore e sono visualizzate tutte le impostazioni di climatizzazione selezionate. Lo schermo si blocca automaticamente dopo qualche tempo di inattività.

Relative informazioni

- Climatizzatore (p. 198)
- Attivazione e disattivazione del sedile anteriore elettroriscaldato* (p. 212)
- Attivazione e disattivazione del sedile posteriore elettroriscaldato* (p. 213)
- Attivazione e disattivazione del sedile anteriore ventilato* (p. 214)
- Attivazione e disattivazione del volante elettroriscaldato* (p. 214)
- Attivazione della regolazione automatica del climatizzatore (p. 215)
- Attivazione e disattivazione del ricircolo dell'aria (p. 216)
- Attivazione e disattivazione dello sbrinatori max (p. 217)
- Attivazione e disattivazione del parabrezza elettroriscaldato* (p. 218)
- Attivazione e disattivazione di lunotto termico e specchi retrovisori esterni elettroriscaldati (p. 220)
- Regolazione del livello della ventola per il sedile anteriore (p. 221)
- Regolazione del livello della ventola per il sedile posteriore (p. 221)
- Sincronizza la temperatura (p. 224)
- Attivazione e disattivazione del climatizzatore (p. 225)

Attivazione e disattivazione del sedile anteriore elettroriscaldato*

Il riscaldamento dei sedili assicura il massimo comfort di conducente e passeggeri nei climi freddi.

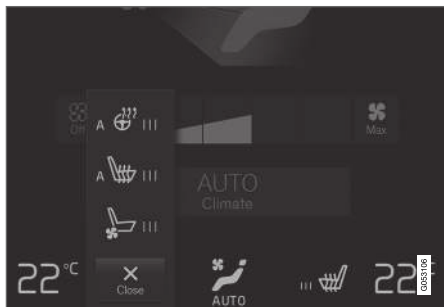

Pulsanti di volante e sedile nella barra del climatizzatore.

1. Premere il pulsante di volante e sedile sinistro oppure destro nella barra del climatizzatore sul display centrale per accedere al comando di sedile e volante.

Se l'automobile non è dotata di sedili ventilati o volante elettroriscaldato, il pulsante dei sedili elettroriscaldati è accessibile direttamente nella barra del climatizzatore.

2. Premere ripetutamente il pulsante dei sedili elettroriscaldati per commutare fra i quattro livelli: **Off**, **Alto**, **Moderato** e **Basso**.
 - > Il livello cambia e il pulsante visualizza quello impostato.

ATTENZIONE

Il sedile elettroriscaldato non deve essere utilizzato da persone che hanno difficoltà a percepire l'aumento della temperatura in seguito a perdita di sensibilità o che, per qualsiasi motivo, hanno difficoltà a utilizzare il relativo comando. In caso contrario, sussiste il rischio di ustioni.

Relative informazioni

- Comandi del climatizzatore (p. 209)
- Attivazione e disattivazione dell'inserimento automatico del sedile anteriore elettroriscaldato* (p. 212)

Attivazione e disattivazione dell'inserimento automatico del sedile anteriore elettroriscaldato*

Il riscaldamento dei sedili assicura il massimo comfort di conducente e passeggeri nei climi freddi.

È possibile impostare se l'inserimento automatico del riscaldamento elettrico dei sedili deve essere attivato/disattivato all'accensione del motore. Se è selezionato l'inserimento automatico, il riscaldamento elettrico si attiva se la temperatura ambiente è bassa.

1. Premere **Impostazioni** nella videata superiore sul display centrale.
2. Premere **Climatizzatore**.
3. Selezionare **Livello automatico riscaldamento sedile conducente e Livello riscaldamento automatico sedile passeggero** per attivare/disattivare l'inserimento automatico del riscaldamento elettrico dei sedili del conducente e del passeggero.
4. Selezionare **Basso**, **Moderato** o **Alto** per impostare il livello dopo aver attivato la funzione.

Relative informazioni

- Comandi del climatizzatore (p. 209)
- Attivazione e disattivazione del sedile anteriore elettroriscaldato* (p. 212)

Attivazione e disattivazione del sedile posteriore elettroriscaldato*

Il riscaldamento dei sedili assicura il massimo comfort di conducente e passeggeri nei climi freddi.

Attivazione e disattivazione del sedile posteriore elettroriscaldato dal sedile anteriore



Pulsanti dei sedili elettroriscaldati nel gruppo **Climat. posteriore** della videata climatizzatore.

1. Accedere alla videata climatizzatore sul display centrale e selezionare la scheda **Climat. posteriore**.
2. Premere ripetutamente il pulsante dei sedili elettroriscaldati per commutare fra i quattro livelli: **Off**, **Alto**, **Moderato** e **Basso**.
 - > Il livello cambia e il pulsante visualizza quello impostato.

Attivazione e disattivazione del sedile posteriore elettroriscaldato dal sedile posteriore

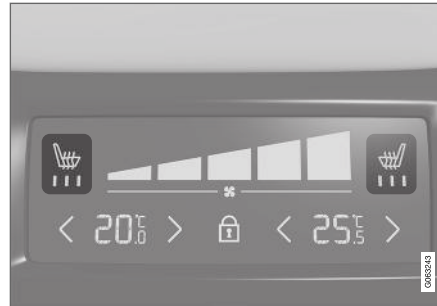

Indicatore del riscaldamento del sedile e comandi sul pannello del climatizzatore sul retro del tunnel.

- Premere ripetutamente il pulsante del sedile elettrocomandato sinistro o destro sul pannello del climatizzatore sul tunnel per commutare fra i quattro livelli: **Off**, **Alto**, **Moderato** e **Basso**.
 - > Si cambia di livello e la videata nel pannello del climatizzatore visualizza quello impostato.

ATTENZIONE

Il sedile elettroriscaldato non deve essere utilizzato da persone che hanno difficoltà a percepire l'aumento della temperatura in seguito a perdita di sensibilità o che, per qualsiasi motivo, hanno difficoltà a utilizzare il relativo comando. In caso contrario, sussiste il rischio di ustioni.

Relative informazioni

- Comandi del climatizzatore (p. 209)

Attivazione e disattivazione del sedile anteriore ventilato*

La ventilazione dei sedili è utile, ad esempio, per aumentare il comfort nei climi caldi.

Il sistema di ventilazione è costituito da ventole integrate nel sedile e nello schienale che aspirano l'aria attraverso il rivestimento del sedile. La capacità di raffreddamento aumenta mano a mano che l'aria nell'abitacolo si raffredda. Il sistema può essere attivato a motore acceso.



Pulsanti di volante e sedile nella barra del climatizzatore.

1. Premere il pulsante di volante e sedile sinistro oppure destro nella barra del climatizzatore sul display centrale per accedere al comando di sedile e volante.

Se l'automobile non è dotata di sedili elettroriscaldati o volante elettroriscaldato, il pulsante dei sedili ventilati è accessibile direttamente nella barra del climatizzatore.

2. Premere ripetutamente il pulsante dei sedili ventilati per commutare fra i quattro livelli: **Off**, **Alto**, **Moderato** e **Basso**.
 - > Il livello cambia e il pulsante visualizza quello impostato.

Relative informazioni

- Comandi del climatizzatore (p. 209)

Attivazione e disattivazione del volante elettroriscaldato*

Il riscaldamento del volante assicura il massimo comfort del conducente nei climi freddi.



Pulsanti di volante e sedile nella barra del climatizzatore.

1. Premere il pulsante di volante e sedile lato conducente nella barra del climatizzatore sul display centrale per accedere al comando di sedile e volante.

Se l'automobile non è dotata di sedili elettroriscaldati o ventilati, il pulsante del volante elettroriscaldato è accessibile direttamente nella barra del climatizzatore.
2. Premere ripetutamente il pulsante del volante elettroriscaldato per commutare fra i quattro livelli: **Off**, **Alto**, **Moderato** e **Basso**.
 - > Il livello cambia e il pulsante visualizza quello impostato.

Relative informazioni

- Comandi del climatizzatore (p. 209)
- Attivazione e disattivazione del riscaldamento automatico del volante* (p. 215)

Attivazione e disattivazione del riscaldamento automatico del volante*

Il riscaldamento del volante assicura il massimo comfort del conducente nei climi freddi. È possibile impostare se l'inserimento automatico del riscaldamento elettrico del volante deve essere attivato/disattivato all'accensione del motore. Se è selezionato l'inserimento automatico, il riscaldamento elettrico si attiva se la temperatura ambiente è bassa.

1. Premere **Impostazioni** nella videata superiore sul display centrale.
2. Premere **Climatizzatore**.
3. Selezionare **Livello riscaldamento automatico volante** per attivare/disattivare l'inserimento automatico del riscaldamento elettrico del volante.
4. Selezionare **Basso**, **Moderato** o **Alto** per impostare il livello dopo aver attivato la funzione.

Relative informazioni

- Attivazione e disattivazione del volante elettriscaldato* (p. 214)

Attivazione della regolazione automatica del climatizzatore

Con la regolazione automatica attivata, diverse funzioni del climatizzatore sono gestite automaticamente.



Pulsante di regolazione automatica nella videata climatizzatore.

1. Accedere alla videata climatizzatore sul display centrale.



- ◀ 2. Premere brevemente o a lungo **AUTO**.
- Pressione breve - gestione automatica di ricircolo dell'aria, aria condizionata e distribuzione aria.
 - Pressione prolungata - gestione automatica di ricircolo dell'aria, climatizzatore e distribuzione dell'aria, si ripristinano le impostazioni di default di temperatura e livello della ventola: 22°C (72°F) e livello **3** (livello **2** nel sedile posteriore).
- > La regolazione automatica del climatizzatore si attiva e il pulsante si accende.

i **NOTA**

È possibile modificare la temperatura e il livello di ventilazione senza disattivare la modalità automatica del climatizzatore. La modalità automatica del climatizzatore si disattiva quando la distribuzione dell'aria è modificata manualmente o quando è attivato lo sbrinatori in posizione max.

Relative informazioni

- Comandi del climatizzatore (p. 209)

Attivazione e disattivazione del ricircolo dell'aria

Il ricircolo dell'aria blocca l'ingresso di aria inquinata, gas di scarico ecc. dall'esterno in quanto il climatizzatore riutilizza l'aria nell'abitacolo.

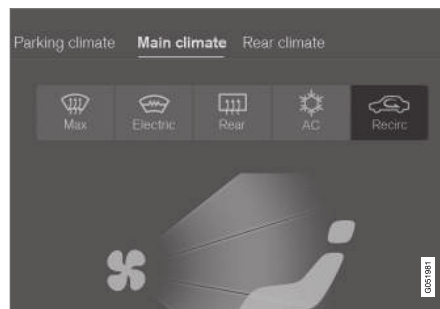

Pulsante del ricircolo dell'aria nella videata climatizzatore.

1. Accedere alla videata climatizzatore sul display centrale.
2. Premere **Ricirc..**
 - > Il ricircolo dell'aria si attiva/disattiva e il pulsante si accende/spegne.

! **IMPORTANTE**

Se l'aria nell'automobile ricircola per troppo tempo potrebbe formarsi condensa sui cristalli.

i **NOTA**

Non è possibile attivare il ricircolo dell'aria contemporaneamente allo sbrinatori max.

Relative informazioni

- Comandi del climatizzatore (p. 209)
- Attivazione e disattivazione del timer per il ricircolo dell'aria (p. 217)

Attivazione e disattivazione del timer per il ricircolo dell'aria

Il ricircolo dell'aria blocca l'ingresso di aria inquinata, gas di scarico ecc. dall'esterno in quanto il climatizzatore riutilizza l'aria nell'abitacolo.

È possibile impostare se deve essere attivato/disattivato un timer per il ricircolo dell'aria. Attivandolo, la funzione si disattiva automaticamente dopo 20 minuti.

1. Premere **Impostazioni** nella videata superiore sul display centrale.
2. Premere **Climatizzatore**.
3. Selezionare **Timer ricircolo** per attivare/disattivare il timer per il ricircolo dell'aria.

Relative informazioni

- Attivazione e disattivazione del ricircolo dell'aria (p. 216)

Attivazione e disattivazione dello sbrinator max

La funzione sbrinator max si utilizza per rimuovere rapidamente condensa e ghiaccio dai cristalli.

Attivazione e disattivazione dello sbrinator max dal quadro centrale

Nel quadro centrale si trova un pulsante fisico per l'accesso rapido allo sbrinator max.

Se l'automobile è dotata di parabrezza elettroriscaldato*, lo sbrinator max può essere attivato solo individualmente dalla videata climatizzatore sul display centrale.



Pulsante fisico nel quadro centrale.

Automobili senza parabrezza elettroriscaldato:

- Premere il pulsante.
 - > Lo sbrinator max si attiva/disattiva e il pulsante si accende/spegne.

Automobili con parabrezza elettroriscaldato:

- Premere ripetutamente il pulsante per commutare fra i tre livelli:
 - Parabrezza elettroriscaldato attivato
 - Parabrezza elettroriscaldato e sbrinator max attivati
 - Disattivato.
- > Parabrezza elettroriscaldato e sbrinator max si attivano/disattivano e il pulsante si accende/spegne.

i NOTA

Lo sbrinator max si attiva con un certo ritardo per prevenire un breve aumento del livello della ventola alla disattivazione del parabrezza elettroriscaldato con due brevi pressioni del pulsante.

« Attivazione e disattivazione dello sbrinator max dal display centrale

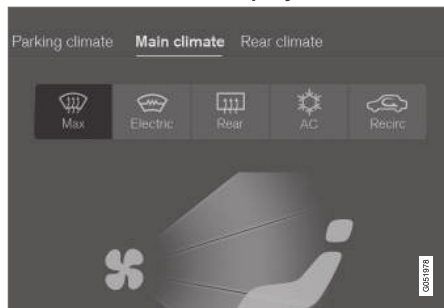

Pulsante dello sbrinator max nella videata climatizzatore.

1. Accedere alla videata climatizzatore sul display centrale.
2. Premere **Max**.
 - > Lo sbrinator max si attiva/disattiva e il pulsante si accende/spegne.

Lo sbrinator max disattiva la regolazione automatica del climatizzatore e il ricircolo dell'aria, attiva il climatizzatore e modifica il livello della ventola in **5** e la temperatura in **HI**.

Quando si disattiva lo sbrinator max, il climatizzatore torna alle impostazioni precedenti.

❗ NOTA

Il livello acustico aumenta, quando il livello della ventola viene impostato su **5**.

Relative informazioni

- Comandi del climatizzatore (p. 209)

Attivazione e disattivazione del parabrezza elettroriscaldato*

Il parabrezza elettroriscaldato si utilizza per rimuovere rapidamente condensa e ghiaccio dal cristallo.

Attivazione e disattivazione del parabrezza elettroriscaldato dal quadro centrale

Nel quadro centrale si trova un pulsante fisico per un accesso rapido al parabrezza elettroriscaldato.

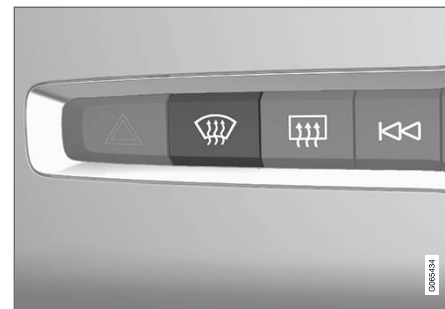

Pulsante fisico nel quadro centrale.

- Premere ripetutamente il pulsante per commutare fra i tre livelli:
 - Parabrezza elettroriscaldato attivato
 - Parabrezza elettroriscaldato e sbrinatori max attivati
 - Disattivato.
- > Parabrezza elettroriscaldato e sbrinatori max si attivano/disattivano e il pulsante si accende/spegne.

Attivazione e disattivazione del parabrezza elettroriscaldato dal display centrale

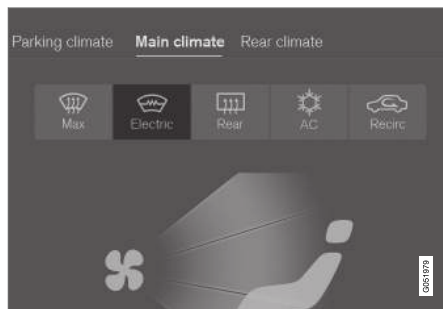

Pulsante del parabrezza elettroriscaldato nella videata climatizzatore.

1. Accedere alla videata climatizzatore sul display centrale.

2. Premere **Elettrico**.
 - > Il parabrezza elettroriscaldato si attiva/disattiva e il pulsante si accende/spegne.

i NOTA

Una superficie triangolare sulle fasce del parabrezza non è riscaldata elettricamente; qui lo sbrinatori può richiedere più tempo.

i NOTA

Il parabrezza elettroriscaldato può influenzare le prestazioni di transponder e altre apparecchiature di telecomunicazione.

Relative informazioni

- Comandi del climatizzatore (p. 209)
- Attivazione e disattivazione del riscaldamento automatico del parabrezza* (p. 219)

Attivazione e disattivazione del riscaldamento automatico del parabrezza*

Il parabrezza elettroriscaldato si utilizza per rimuovere rapidamente condensa e ghiaccio dal cristallo.

È possibile impostare se il riscaldamento automatico del parabrezza deve essere attivato/disattivato all'accensione del motore. Se è selezionato l'inserimento automatico, il riscaldamento elettrico si attiva quando sussiste il rischio di presenza di ghiaccio o condensa sul cristallo. Il riscaldamento elettrico si disattiva automaticamente quando il cristallo è sufficientemente caldo e il ghiaccio o la condensa sono scomparsi.

1. Premere **Impostazioni** nella videata superiore sul display centrale.
2. Premere **Climatizzatore**.
3. Selezionare **Sbrinatori automatico anteriore** per attivare/disattivare l'inserimento automatico del riscaldamento elettrico del parabrezza.

Relative informazioni

- Attivazione e disattivazione del parabrezza elettroriscaldato* (p. 218)

Attivazione e disattivazione di lunotto termico e specchi retrovisori esterni elettroriscaldati

Il lunotto termico e gli specchi retrovisori esterni elettroriscaldati si utilizzano per rimuovere rapidamente condensa e ghiaccio da cristalli e specchi retrovisori.

Attivazione e disattivazione di lunotto termico e specchi retrovisori esterni elettroriscaldati dal quadro centrale

Nel quadro centrale si trova un pulsante fisico per un accesso rapido a lunotto termico e specchi retrovisori esterni elettroriscaldati.



Pulsante fisico nel quadro centrale.

- Premere il pulsante.
 - > Lunotto termico e specchi retrovisori esterni elettroriscaldati si attivano/disattivano e il pulsante si accende/spegne.

Attivazione e disattivazione di lunotto termico e specchi retrovisori esterni elettroriscaldati dal display centrale

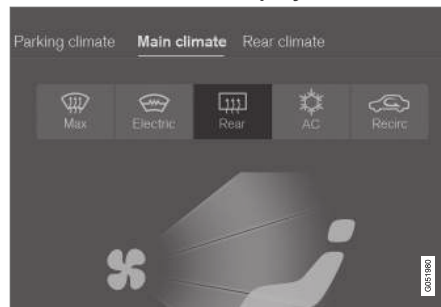

Pulsante di lunotto termico e specchi retrovisori esterni elettroriscaldati nella videata climatizzatore.

1. Accedere alla videata climatizzatore sul display centrale.
2. Premere **Posteriore**.
 - > Lunotto termico e specchi retrovisori esterni elettroriscaldati si attivano/disattivano e il pulsante si accende/spegne.

Relative informazioni

- Comandi del climatizzatore (p. 209)
- Attivazione e disattivazione dell'inserimento automatico di lunotto termico e specchi retrovisori esterni elettroriscaldati (p. 220)

Attivazione e disattivazione dell'inserimento automatico di lunotto termico e specchi retrovisori esterni elettroriscaldati

Il lunotto termico e gli specchi retrovisori esterni elettroriscaldati si utilizzano per rimuovere rapidamente condensa e ghiaccio da cristalli e specchi retrovisori.

È possibile impostare se l'inserimento automatico di lunotto termico e specchi retrovisori esterni elettroriscaldati deve essere attivato/disattivato all'accensione del motore. Se è selezionato l'inserimento automatico, il riscaldamento elettrico si attiva quando sussiste il rischio di presenza di ghiaccio o condensa sul cristallo. Il riscaldamento elettrico si disattiva automaticamente quando il cristallo è sufficientemente caldo e il ghiaccio o la condensa sono scomparsi.

1. Premere **Impostazioni** nella videata superiore sul display centrale.
2. Premere **Climatizzatore**.
3. Selezionare **Sbrinatori automatici posteriori** per attivare/disattivare l'inserimento automatico del riscaldamento elettrico di lunotto e specchi retrovisori esterni.

Relative informazioni

- Attivazione e disattivazione di lunotto termico e specchi retrovisori esterni elettroriscaldati (p. 220)

Regolazione del livello della ventola per il sedile anteriore

La ventola può essere impostata su diversi livelli a regolazione automatica per il sedile anteriore.

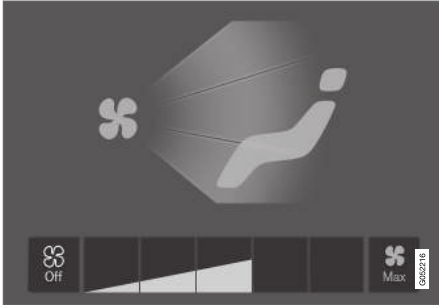

Pulsanti di comando della ventola nella videata climatizzatore.

1. Accedere alla videata climatizzatore sul display centrale.
2. Premere il pulsante corrispondente al livello della ventola desiderato, **Off**, **1-5** o **Max**.
 - > Il livello della ventola cambia e si accendono i pulsanti corrispondenti.

! IMPORTANTE

Se la ventola è spenta, il climatizzatore non si attiva e potrebbe formarsi condensa sul lato interno dei cristalli.

i NOTA

In base al fabbisogno, il climatizzatore adatta automaticamente il flusso d'aria all'interno del livello della ventola selezionato, quindi il livello della ventola potrebbe variare nell'ambito dello stesso livello.

Relative informazioni

- Comandi del climatizzatore (p. 209)

Regolazione del livello della ventola per il sedile posteriore

La ventola può essere impostata su diversi livelli a regolazione automatica per il sedile posteriore.

Regolazione del livello della ventola per il sedile posteriore dal sedile anteriore

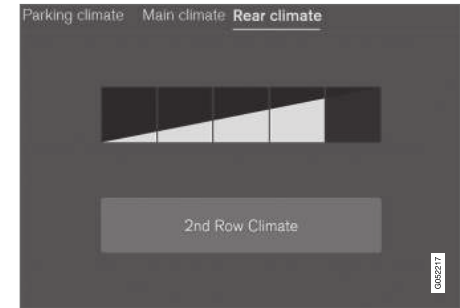

Pulsanti di comando della ventola nella scheda **Climat. posteriore** della videata climatizzatore.

1. Accedere alla videata climatizzatore sul display centrale e selezionare la scheda **Climat. posteriore**.
2. Premere il pulsante corrispondente al livello della ventola desiderato, **1-5**.

Il livello della ventola del sedile posteriore può essere disattivato premendo **Climatizzatore seconda fila**.

- > Il livello della ventola cambia e si accendono i pulsanti corrispondenti.



◀◀ **Regolazione del livello della ventola per il sedile posteriore dal sedile posteriore**

1. Premere il pulsante di sbloccaggio sul pannello del climatizzatore sul tunnel per accedere ai comandi.



Comandi della ventola sul pannello del climatizzatore sul retro del tunnel.

2. Premere il pulsante corrispondente al livello della ventola desiderato, **1-5**.
 - > Il livello della ventola cambia e si accendono i pulsanti corrispondenti.

i **NOTA**

Non è possibile impostare il livello della ventola per il sedile posteriore, se quello per il sedile anteriore è impostato su **Off**.

Il livello della ventola del sedile posteriore può essere disattivato solamente dalla videata climatizzatore sul display centrale.

i **NOTA**

In base al fabbisogno, il climatizzatore adatta automaticamente il flusso d'aria all'interno del livello della ventola selezionato, quindi il livello della ventola potrebbe variare nell'ambito dello stesso livello.

Relative informazioni

- Comandi del climatizzatore (p. 209)

Regolazione della temperatura per il sedile anteriore

La temperatura può essere impostata sui gradi desiderati per le zone climatiche del sedile anteriore.

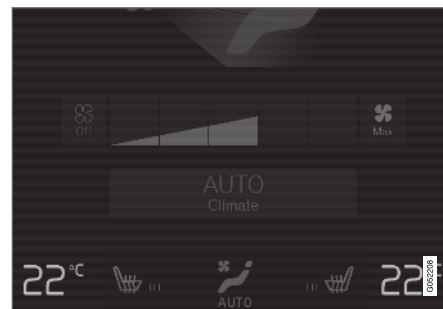

Pulsanti di temperatura nella barra del climatizzatore.

1. Premere il pulsante di temperatura sinistra oppure destra nella barra del climatizzatore sul display centrale per accedere al comando.



Comando di temperatura.

2. Per regolare la temperatura:

- portare il comando alla temperatura desiderata oppure
 - premere +− per aumentare/diminuire gradualmente la temperatura.
- > La temperatura viene modificata e il pulsante visualizza quella impostata.

i **NOTA**

Selezionando una temperatura superiore/inferiore a quella desiderata, non si accelera il riscaldamento/raffreddamento dell'abitacolo.

Relative informazioni

- Comandi del climatizzatore (p. 209)

Regolazione della temperatura per il sedile posteriore

La temperatura può essere impostata sui gradi desiderati per le zone climatiche del sedile posteriore.

Regolazione della temperatura per il sedile posteriore dal sedile anteriorePulsanti di temperatura nella scheda **Climat. posteriore** della videata climatizzatore.

1. Accedere alla videata climatizzatore sul display centrale e selezionare la scheda **Climat. posteriore**.
2. Premere il pulsante di temperatura sinistra oppure destra per accedere al comando.

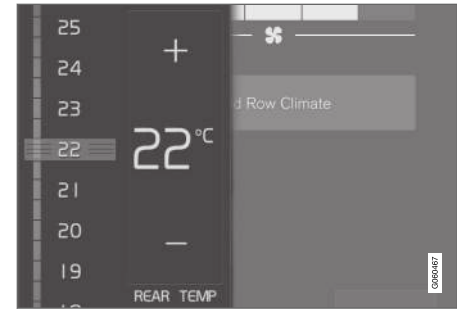

Comando di temperatura.

3. Per regolare la temperatura:

- portare il comando alla temperatura desiderata
 - premere +− per aumentare/diminuire gradualmente la temperatura.
- > La temperatura viene modificata e il pulsante visualizza quella impostata.

Regolazione della temperatura per il sedile posteriore dal sedile posteriore

1. Premere il pulsante di sbloccaggio sul pannello del climatizzatore sul tunnel per accedere ai comandi.



Comandi di temperatura sul pannello del climatizzatore sul retro del tunnel.

2. Premere i pulsanti </> sinistro o destro per aumentare/diminuire gradualmente la temperatura.
 - > La temperatura viene modificata e la videata nel pannello del climatizzatore visualizza quella impostata.

i NOTA

Selezionando una temperatura superiore/inferiore a quella desiderata, non si accelera il riscaldamento/raffreddamento dell'abitacolo.

Relative informazioni

- Comandi del climatizzatore (p. 209)

Sincronizza la temperatura

La temperatura nelle diverse zone climatiche dell'automobile può essere sincronizzata con la temperatura impostata per il lato conducente.

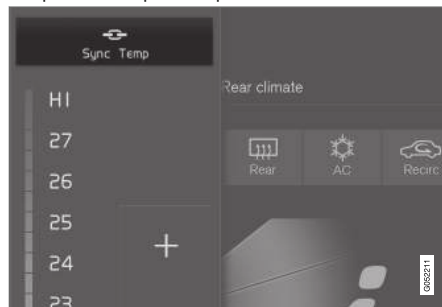

Pulsante di sincronizzazione per il comando della temperatura lato conducente.

1. Premere il pulsante di temperatura lato conducente nella barra del climatizzatore sul display centrale per accedere al comando.
2. Premere **Sincronizza temperatura** .
 - > La temperatura di tutte le zone dell'automobile viene sincronizzata con quella impostata per il lato conducente e il simbolo di sincronizzazione è visualizzato in corrispondenza del pulsante di temperatura.

La sincronizzazione si interrompe premendo nuovamente **Sincronizza temperatura** o modifi-

cando le impostazioni di temperatura per una zona climatica diversa da quella del conducente.

Relative informazioni

- Comandi del climatizzatore (p. 209)

Attivazione e disattivazione del climatizzatore

Il climatizzatore raffredda e deumidifica l'aria in entrata all'occorrenza.



Pulsante del climatizzatore nella videata climatizzatore.

1. Accedere alla videata climatizzatore sul display centrale.
2. Premere **AC**.
 - > Il climatizzatore si attiva/disattiva e il pulsante si accende/spegne.

Quando il climatizzatore è attivato, si attiva e disattiva automaticamente in base alle esigenze.

i NOTA

Affinché il climatizzatore funzioni in modo ottimale, tutti i finestrini e il tettuccio panoramico* devono essere chiusi.

i NOTA

Non è possibile accendere il climatizzatore quando il comando della ventola è in posizione **Off**.

Relative informazioni

- Comandi del climatizzatore (p. 209)

Riscaldatore

Il riscaldatore aiuta motore e abitacolo a raggiungere la temperatura corretta prima e durante la marcia.

Il riscaldatore presenta due sottofunzioni:

- Riscaldatore di parcheggio - riscalda all'occorrenza l'abitacolo quando è attivato il preconditionamento del climatizzatore di parcheggio.
- Riscaldatore supplementare - riscalda all'occorrenza abitacolo e motore durante la marcia.

A seconda del mercato si utilizza un riscaldatore a carburante o elettrico³.

Il riscaldatore è montato nel passaruota anteriore destro.

i NOTA

Quando è attivo il riscaldatore⁴ può fuoriuscire del fumo in corrispondenza del passaruota anteriore destro e si può sentire un rumore sordo. Si può sentire anche un ticchettio provenire dalla pompa del carburante nella parte posteriore dell'automobile. Questo è del tutto normale.

³ I concessionari autorizzati Volvo possono fornire informazioni sul riscaldatore utilizzato in uno specifico mercato.

⁴ Vale per il riscaldatore a carburante.

« Batteria e ricarica

Il riscaldatore è alimentato dalla batteria ibrida dell'automobile. Se il livello di carica della batteria ibrida è troppo basso, il riscaldatore si spegne automaticamente e il display del conducente visualizza un messaggio.

i NOTA

Accertarsi che il livello di carica della batteria sia sufficiente se si intende utilizzare il riscaldatore.

Carburante e rifornimento⁵

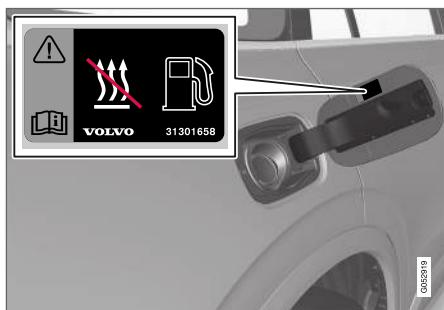

Etichetta sullo sportello del serbatoio.

Il riscaldatore utilizza il carburante del normale serbatoio dell'automobile.

⁵ Vale per il riscaldatore a carburante.

⁶ Vale per il riscaldatore a carburante.

Se l'automobile è parcheggiata in forte pendenza, la parte anteriore deve trovarsi in basso, in modo da garantire l'afflusso di carburante al riscaldatore.

Se il livello del carburante nel serbatoio è troppo basso, il riscaldatore si spegne automaticamente e il display del conducente visualizza un messaggio.

i NOTA

Verificare che il normale serbatoio contenga carburante a sufficienza se si intende utilizzare il riscaldatore.

⚠ ATTENZIONE

Il carburante versato può incendiarsi. Spegnere il riscaldatore a carburante prima di iniziare il rifornimento di carburante.



Controllare sul display del conducente che il riscaldatore sia spento. Quando è attivato come riscaldatore di parcheggio, è acceso il relativo simbolo.

Relative informazioni

- Climatizzatore (p. 198)
- Riscaldatore di parcheggio (p. 226)
- Riscaldatore supplementare (p. 228)

Riscaldatore di parcheggio

All'occorrenza, il riscaldatore di parcheggio riscalda l'abitacolo prima di mettersi in marcia se è attivato il preconditionamento dell'automobile.

Il riscaldatore di parcheggio è una delle due sottofunzioni del riscaldatore dell'automobile. Il riscaldatore è montato nel passaruota anteriore destro.



Quando il riscaldatore di parcheggio è attivo, questo simbolo è acceso sul display del conducente⁶.

i NOTA

Quando è attivo il riscaldatore⁷ può fuoriuscire del fumo in corrispondenza del passaruota anteriore destro e si può sentire un rumore sordo. Si può sentire anche un ticchettio provenire dalla pompa del carburante nella parte posteriore dell'automobile. Questo è del tutto normale.

Il riscaldatore di parcheggio si avvia automaticamente se è attivato il preconditionamento del climatizzatore di parcheggio e l'abitacolo deve essere riscaldato.

Si disattiva automaticamente quando si raggiunge il tempo impostato in un determinato timer oppure il tempo massimo di funzionamento del riscaldatore o all'avviamento dell'automobile.

Il tempo massimo di funzionamento del riscaldatore è di 40 minuti.

i NOTA

Verificare che il normale serbatoio contenga carburante a sufficienza se si intende utilizzare il riscaldatore di parcheggio⁸.

Accertarsi che il livello di carica della batteria ibrida sia sufficiente se si intende utilizzare il riscaldatore di parcheggio.

⚠ ATTENZIONE

Non utilizzare il preconditionamento⁹:

- In un locale con ventilazione insufficiente. L'avviamento del riscaldatore genera gas di scarico.
- In luoghi vicini a combustibili o materiali facilmente infiammabili. Carburante, gas, erba alta, segatura ecc. potrebbero prendere fuoco.
- Quando sussiste il rischio che il tubo di scarico del riscaldatore sia bloccato. Ad esempio, la presenza di neve alta nel passaruota anteriore destro può pregiudicare la ventilazione del riscaldatore.

Ricordare che il preconditionamento potrebbe essere attivato da un timer impostato molto tempo prima.

⚠ ATTENZIONE

Se si sente odore di carburante, vengono emesse notevoli quantità di fumo o fumo nero o si sentono rumori anomali dal riscaldatore di parcheggio¹⁰, spegnerlo e, se possibile, sfilare il relativo fusibile. Volvo raccomanda di rivolgersi a un riparatore autorizzato Volvo per la riparazione.

⁷ Vale per il riscaldatore a carburante.

⁸ Vale per il riscaldatore a carburante.

⁹ Vale per il riscaldatore a carburante.

¹⁰ Vale per il riscaldatore a carburante.

« Relative informazioni

- Riscaldatore (p. 225)
- Riscaldatore supplementare (p. 228)

Riscaldatore supplementare

Il riscaldatore supplementare contribuisce a riscaldare l'abitacolo e il motore durante la guida.

Il riscaldatore supplementare è una delle due sottofunzioni del riscaldatore dell'automobile. Il riscaldatore è montato nel passaruota anteriore destro.

NOTA

Quando è attivo il riscaldatore¹¹ può fuoriuscire del fumo in corrispondenza del passaruota anteriore destro e si può sentire un rumore sordo. Si può sentire anche un ticchettio provenire dalla pompa del carburante nella parte posteriore dell'automobile. Questo è del tutto normale.

Il riscaldatore supplementare si avvia ed è comandato automaticamente quando l'automobile necessita di calore durante la marcia.

Si disattiva automaticamente quando si spegne l'automobile.

NOTA

Verificare che il normale serbatoio contenga carburante a sufficienza se si intende utilizzare il riscaldatore supplementare¹².

Relative informazioni

- Riscaldatore (p. 225)
- Riscaldatore di parcheggio (p. 226)
- Attivazione e disattivazione dell'inserimento automatico del riscaldatore supplementare (p. 229)

¹¹ Vale per il riscaldatore a carburante.

¹² Vale per il riscaldatore a carburante.

Attivazione e disattivazione dell'inserimento automatico del riscaldatore supplementare

Il riscaldatore supplementare contribuisce a riscaldare l'abitacolo e il motore durante la guida.

È possibile impostare se l'inserimento automatico del riscaldatore supplementare deve essere attivato/disattivato.

1. Premere **Impostazioni** nella videata superiore sul display centrale.
2. Premere **Climatizzatore**.
3. Selezionare **Riscaldatore supplementare** per attivare/disattivare l'inserimento automatico del riscaldatore supplementare.

i NOTA

Volvo raccomanda di disattivare l'inserimento automatico del riscaldatore supplementare per i brevi tragitti¹³.

i NOTA

La disattivazione dell'accensione automatica del riscaldatore supplementare può ridurre il comfort nell'abitacolo, perché il climatizzatore è sprovvisto di fonte di calore in caso di alimentazione elettrica.

Relative informazioni

- Riscaldatore supplementare (p. 228)

¹³ Vale per il riscaldatore a carburante.

CHIAVE, SERRATURE E ANTIFURTO

Indicazione di bloccaggio

Quando l'automobile viene bloccata o sbloccata, gli indicatori di direzione segnalano se il bloccaggio o lo sbloccaggio è stato effettuato correttamente.

Indicazione esterna

Bloccaggio

- I lampeggiatori di emergenza dell'automobile indicano il bloccaggio mediante un lampeggio e il ripiegamento degli specchi retrovisori esterni¹.

Sbloccaggio

- I lampeggiatori di emergenza dell'automobile indicano lo sbloccaggio mediante due lampeggi e l'estrazione degli specchi retrovisori esterni¹.

Per l'indicazione di automobile bloccata è necessario che tutte le portiere, il portellone e il cofano motore siano correttamente chiusi. In caso di bloccaggio con la sola portiera del conducente chiusa², il bloccaggio sarà comunque effettuato, ma l'indicazione di bloccaggio con i lampeggiatori di emergenza sarà fornita solo dopo la chiusura di tutte le portiere, del portellone e del cofano.

Spia di bloccaggio e antifurto



La spia di bloccaggio e antifurto sul cruscotto indica lo stato del sistema serrature.

Un lampeggio prolungato indica che l'automobile è bloccata. Il bloccaggio dell'auto in corso è indicato mediante lampeggi pulsanti brevi.

Altre indicazioni

Anche le funzioni luci di orientamento e illuminazione di sicurezza forniscono le indicazioni di bloccaggio e sbloccaggio.

Spia nei pulsanti di bloccaggio

Portiera anteriore



Pulsanti di bloccaggio con spia nella portiera anteriore.

Quando la spia nel corrispondente pulsante di bloccaggio nelle portiere anteriori è accesa, tutte le portiere sono bloccate. Se una delle portiere è aperta, si spegnerà la spia in entrambe le portiere.

¹ Solo automobili con specchi retrovisori elettrocomandati.

² Non vale per le automobili dotate di bloccaggio/sbloccaggio senza chiave (Passive Entry*).

Nella portiera posteriore*



Pulsante di bloccaggio con spia indicatrice nella portiera posteriore.

Una spia indicatrice accesa nel pulsante di bloccaggio della rispettiva portiere indica che tale portiera è bloccata. Se una delle portiere è sbloccata, la relativa spia si spegnerà mentre le altre continuano a rimanere accese.

Relative informazioni

- Impostazione dell'indicazione di bloccaggio (p. 233)
- Illuminazione di sicurezza (p. 160)
- Utilizzo delle luci di orientamento (p. 159)

Impostazione dell'indicazione di bloccaggio

È possibile selezionare la modalità di conferma di bloccaggio e sbloccaggio nel menu di impostazione sul display centrale.

1. Premere **Impostazioni** nella videata superiore sul display centrale.
2. Premere **My Car** → **Bloccaggio**.
3. Premere **Conferma visiva bloccaggio** per selezionare quando l'automobile deve fornire una conferma visiva - durante **Blocca**, **Sblocca**, **Entrambi** - o per disattivare la funzione.

Indicazione con specchi retrovisori ripiegabili*

1. Premere **Impostazioni** nella videata superiore sul display centrale.
2. Premere **My Car** → **Specchietti e funzioni comfort**.
3. Selezionare **Ripiegamento specchietti al bloccaggio** per attivare o disattivare la funzione.

Relative informazioni

- Indicazione di bloccaggio (p. 232)

Chiave telecomando

La chiave telecomando blocca e sblocca le portiere e il portellone. La chiave telecomando deve trovarsi a bordo per accendere l'automobile.



Chiave telecomando a sinistra e chiave senza pulsanti (Key Tag)* a destra.

La chiave telecomando non serve fisicamente in occasione dell'avviamento, perché l'automobile nella versione standard supporta l'avviamento senza chiave (Passive Start). Per permettere l'accensione dell'automobile, la chiave deve trovarsi nella parte anteriore dell'abitacolo, ad esempio in tasca al conducente oppure nel portatattine nel tunnel.

- ◀◀ Come optional sono disponibili anche il bloccaggio e lo sbloccaggio senza chiave di portiere e portellone (Passive Entry*). In tal caso la portata della chiave telecomando si estende per un'area a forma di semicerchio con un raggio di circa 1,5 metri (5 piedi) dalla portiera del conducente e di circa 1 metro (3 piedi) dal portellone.

Se l'automobile è dotata sia di avviamento senza chiave che del sistema di bloccaggio e sbloccaggio senza chiave, la chiave telecomando può trovarsi in un punto qualsiasi dell'abitacolo o del bagagliaio per consentire l'avviamento dell'automobile.

Ognuna delle chiavi telecomando in dotazione all'automobile può essere abbinata a un profilo conducente con impostazioni esclusive dell'automobile. Quando si utilizza una chiave con un determinato profilo, l'automobile si adatta alle impostazioni del profilo specifico.



Chiave senza pulsanti (Key Tag)

Le automobili con bloccaggio e sbloccaggio senza chiave* sono fornite con una chiave senza pulsanti, più piccola e leggera (Key Tag). Funziona allo stesso modo della chiave telecomando per avviamento e bloccaggio e sbloccaggio senza chiave³. È sprovvista di stelo staccabile e la batteria non può essere sostituita.

Pulsanti della chiave telecomando



La chiave telecomando presenta quattro pulsanti - uno sul lato sinistro e tre sul destro.

-  **Bloccaggio** - Una pressione blocca le portiere, il portellone e lo sportello del serbatoio attivando contemporaneamente l'antifurto*. Una pressione prolungata chiude tutti i finestrini ed il tettuccio panoramico* contemporaneamente.
-  **Sbloccaggio** - Una pressione sblocca le portiere e il portellone disattivando contemporaneamente l'antifurto. Una pressione prolungata apre tutti i finestrini contemporaneamente⁴.
-  **Portellone** - Sblocca solamente il portellone e ne disinserisce l'antifurto. Nelle automobili dotate di portellone elettrocoman-

dato*, il portellone si apre automaticamente con una pressione prolungata. Con una pressione prolungata si chiude anche il portellone. Vengono emessi segnali acustici.

-  **Funzione antipanico** - Si utilizza per richiamare l'attenzione in caso di emergenza. Tenendo premuto il pulsante per almeno 3 secondi o premendolo 2 volte entro 3 secondi, gli indicatori di direzione e l'avvisatore acustico si attivano. Se la funzione è stata attiva per almeno 5 secondi, può essere disattivata con lo stesso pulsante, in caso contrario si disattiva automaticamente dopo 3 minuti.

ATTENZIONE

Se si lasciano passeggeri a bordo, accertarsi che non arrivi corrente agli alzacristalli e al tettuccio panoramico* portando sempre con sé la chiave telecomando quando si lascia l'automobile.

³ La chiave è impermeabile fino a una profondità di circa 10 metri (30 feet) per max 60 minuti, quindi il conducente può portarla con sé per praticare sport acquatici e simili.

⁴ La funzione di ricambio d'aria è utile, ad esempio, per arieggiare l'automobile rapidamente in climi caldi.

i NOTA

Prestare attenzione a non dimenticare la chiave telecomando/Key Tag a bordo dell'automobile.

Una chiave telecomando/Key Tag dimenticata nell'automobile si disattiva quando si blocca l'automobile e si inserisce l'antifurto con un'altra chiave valida. Anche la funzione "Bloccaporte" si disattiva.

La chiave disattivata si riattiva quando si sblocca l'automobile.

Interferenze

Le funzioni della chiave telecomando per avviamento senza chiave e sistema di bloccaggio e sbloccaggio senza chiave* possono essere disturbate da schermi e campi elettromagnetici.

i NOTA

Evitare di conservare la chiave telecomando vicino a oggetti metallici o apparecchi elettronici, ad esempio telefoni cellulari, tablet, PC portatili o caricabatterie. Distanza minima: 10-15 cm (4-6 pollici).

Se tuttavia si verificano interferenze, utilizzare lo stelo staccabile della chiave telecomando per lo sbloccaggio, quindi inserire la chiave sul lettore di riserva nel portalattine per disattivare l'antifurto.

i NOTA

Quando si ripone la chiave telecomando nel portalattine, verificare che al suo interno non vi siano altre chiavi, oggetti metallici o apparecchi elettronici (cellulari, tablet, PC portatili, caricabatterie ecc.). Più chiavi raggruppate nel portalattine possono interferire fra loro.

Relative informazioni

- Bloccaggio e sbloccaggio con la chiave telecomando (p. 235)
- Portata della chiave telecomando (p. 238)
- Sostituzione della batteria della chiave telecomando (p. 239)
- Stelo staccabile della chiave (p. 244)
- Red Key - chiave telecomando limitata* (p. 242)
- Immobilizer elettronico (p. 247)

Bloccaggio e sbloccaggio con la chiave telecomando

Con i pulsanti della chiave telecomando si possono bloccare e sbloccare tutte le portiere e il portellone contemporaneamente.

Bloccaggio con chiave telecomando



Chiave telecomando.

- Premere il pulsante  della chiave telecomando per bloccare.



- « Affinché la sequenza di bloccaggio si attivi, la portiera del conducente deve essere chiusa⁵. Se un'altra portiera o il portellone sono aperti, si bloccano attivando l'antifurto* solo quando vengono chiusi. Il sensore di movimento* dell'antifurto si attiva quando si chiudono e si bloccano tutte le portiere e il portellone.

i NOTA

Prestare attenzione a non dimenticare la chiave telecomando/Key Tag a bordo dell'automobile.

Una chiave telecomando/Key Tag dimenticata nell'automobile si disattiva quando si blocca l'automobile e si inserisce l'antifurto con un'altra chiave valida. Anche la funzione "Bloccaporte" si disattiva.

La chiave disattivata si riattiva quando si sblocca l'automobile.

Bloccaggio con il portellone aperto

i NOTA

Se si blocca l'automobile con il portellone aperto, prestare attenzione a non lasciare la chiave telecomando nel bagagliaio prima di chiudere il portellone e bloccare tutta l'automobile⁶.

Sbloccaggio con chiave telecomando

- Premere il pulsante  della chiave telecomando per sbloccare.

Ripetizione bloccaggio automatico

Se nessuna delle portiere né il portellone vengono aperti entro due minuti dallo sbloccaggio, tutte le serrature si ribloccano automaticamente. Tale funzione evita che l'automobile possa rimanere sbloccata per errore.

Mancato funzionamento della chiave telecomando

i NOTA

Provare sempre ad avvicinarsi all'automobile e riprovare lo sbloccaggio.

Se il bloccaggio o lo sbloccaggio con la chiave telecomando non funziona, la batteria può essere scarica. Bloccare o sbloccare la portiera del conducente con lo stelo staccabile della chiave.

Relative informazioni

- Impostazioni per lo sbloccaggio remoto e dall'interno (p. 237)
- Sbloccaggio del portellone con la chiave telecomando (p. 237)
- Chiave telecomando (p. 233)

- Sostituzione della batteria della chiave telecomando (p. 239)
- Bloccaggio e sbloccaggio con lo stelo staccabile della chiave (p. 245)

⁵ Se l'automobile è dotata di bloccaggio/sbloccaggio senza chiave, tutte le portiere devono essere chiuse.

⁶ Se l'automobile è dotata di bloccaggio/sbloccaggio senza chiave e si rileva che la chiave è rimasta all'interno dell'automobile, il portellone non si blocca una volta chiuso.*

Impostazioni per lo sbloccaggio remoto e dall'interno

È possibile selezionare diverse sequenze di sbloccaggio remoto.

1. Premere **Impostazioni** nella videata superiore sul display centrale.
2. Premere **My Car → Bloccaggio → Sbloccaggio remoto e dall'interno**.
3. Selezionare una delle opzioni:
 - **Tutte le portiere**
 - sblocca tutte le portiere contemporaneamente.
 - **Singola portiera**
 - sblocca la portiera del conducente. Per sbloccare tutte le portiere si deve premere due volte il pulsante di sbloccaggio della chiave telecomando.

Queste impostazioni influenzano anche lo sbloccaggio centralizzato tramite la maniglia interna.

Relative informazioni

- Bloccaggio e sbloccaggio con la chiave telecomando (p. 235)
- Bloccaggio e sbloccaggio dall'interno dell'automobile (p. 261)

Sbloccaggio del portellone con la chiave telecomando

È possibile sbloccare solamente il portellone con un pulsante sulla chiave telecomando.

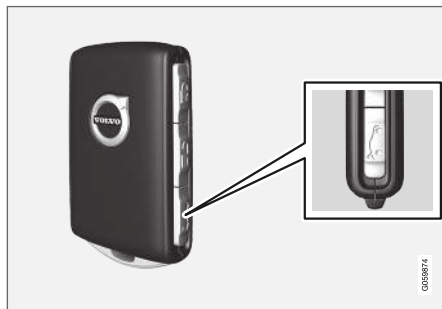

Utilizzare il pulsante  della chiave telecomando per sbloccare il portellone disinserendo l'antifurto.

1. Premere il pulsante  della chiave telecomando.
 - > La spia di bloccaggio e antifurto sul cruscotto si spegne a indicazione che non tutta l'automobile è coperta dall'antifurto.

I sensori di inclinazione e movimento dell'antifurto e quelli per l'apertura del portellone si disattivano.

Il portellone viene sbloccato, ma resta chiuso, mentre le portiere restano bloccate e coperte dall'antifurto.

Per aprire poi il portellone, premere leggermente la piastrina gommata sotto la maniglia esterna e aprirlo.

Se il portellone non viene aperto entro 2 minuti, si rimbocca e si reinserisce l'antifurto.

2. Con l'optional portellone elettrocomandato* - Pressione prolungata (circa 1,5 secondi) del pulsante  della chiave telecomando
 - > Il portellone viene sbloccato e aperto, mentre le portiere restano bloccate e coperte dall'antifurto.



Relative informazioni

- Bloccaggio e sbloccaggio con la chiave telecomando (p. 235)
- Apertura e chiusura del portellone elettrocomandato* (p. 264)

Portata della chiave telecomando

Per funzionare correttamente, la chiave telecomando deve trovarsi entro una certa distanza dall'automobile.

Utilizzo manuale

Le funzioni della chiave telecomando, ad esempio bloccaggio/sbloccaggio alla pressione di  o , hanno una portata di circa 20 m (65 piedi) dall'automobile.

Se l'automobile non conferma la pressione di un pulsante - avvicinarsi e riprovare.

Utilizzo senza chiave⁷

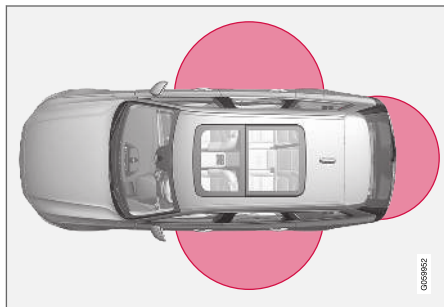

L'area marcata in figura mostra le aree coperte dalle antenne del sistema.

Per utilizzare la funzione senza chiave, è necessario che una chiave telecomando o la chiave senza pulsanti (Key Tag) si trovi in un'area a forma di semicerchio con un raggio di circa 1,5 metri (5 piedi) su entrambi i lati lunghi e di circa 1 metro (3 piedi) dallo sportello portellone.

NOTA

Le funzioni della chiave telecomando possono essere disturbate da onde radio, edifici, condizioni topografiche ecc. L'automobile può sempre essere bloccata/sbloccata con lo stelo della chiave.

Se la chiave telecomando viene portata fuori dall'automobile



Se la chiave telecomando viene portata fuori dall'automobile a motore acceso, il display del conducente visualizza il messaggio di allarme **Chiave veic.**

non rilev. Rimosso dalla macchina e contemporaneamente si attiva un segnale acustico alla chiusura dell'ultima portiera.

Il messaggio scompare quando si riporta la chiave telecomando nell'automobile e si preme il pulsante **O** sui comandi destri al volante oppure dopo aver richiuso l'ultima portiera.

Relative informazioni

- Chiave telecomando (p. 233)
- Posizione delle antenne del sistema di avviamento e bloccaggio (p. 260)
- Funzioni senza chiave e aree sensibili* (p. 257)

⁷ Vale solo per le automobili dotate del sistema optional di bloccaggio/sbloccaggio senza chiave (Passive Entry*).

Sostituzione della batteria della chiave telecomando

È necessario sostituire la batteria della chiave telecomando, quando è scarica.

i NOTA

Tutte le batterie hanno una vite utile limitata e dopo un certo periodo vanno sostituite (non vale per Key Tag). La vita utile della batteria varia a seconda di quando spesso è usato il veicolo/la chiave.

La batteria della chiave telecomando deve essere sostituita se:



si accende il simbolo informativo e viene visualizzato il messaggio

Batteria chiave scarica Vedere

Manuale del proprietario sul display

del conducente

e/o

- le serrature non rispondono ripetutamente al segnale della chiave telecomando situata a meno di 20 metri (65 piedi) dall'automobile.

i NOTA

Provare sempre ad avvicinarsi all'automobile e riprovare lo sbloccaggio.

La batteria della chiave senza pulsanti⁸ (Key Tag) non può essere sostituita. Si può ordinare una nuova chiave presso un riparatore autorizzato Volvo.

! IMPORTANTE

La Key Tag esaurita deve essere consegnata a un riparatore autorizzato Volvo. La chiave deve essere cancellata dall'automobile perché può essere ancora utilizzata per avviarla mediante il sistema di avviamento di riserva.

Apertura della chiave e sostituzione della batteria



- 1 **1** Tenere la chiave telecomando con il lato anteriore ben in vista e il logo Volvo orientato correttamente. Spingere verso destra il pulsante presso l'anello portachiavi sul bordo inferiore. Spingere il guscio del lato anteriore verso l'alto di alcuni millimetri.

- 2 **2** Il guscio si stacca e può essere rimosso dalla chiave.

⁸ Questa chiave è consegnata assieme alle automobili dotate del sistema opzionale di bloccaggio/sbloccaggio senza chiave (Passive Entry*).

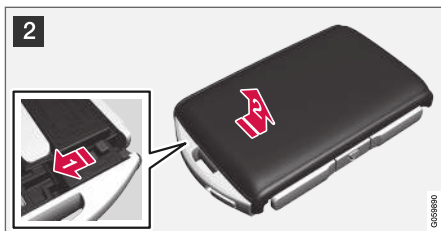

2 **1** Capovolgere la chiave telecomando, spostare lateralmente il pulsante e fare scorrere il guscio del lato posteriore verso l'alto di alcuni millimetri.

2 Il guscio si stacca e può essere rimosso dalla chiave.

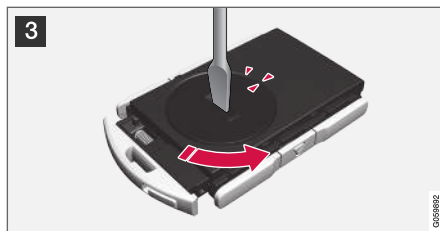

3 Servendosi ad esempio di un cacciavite, ruotare lo sportello della batteria in senso antiorario in modo che i segni siano allineati al testo **OPEN**.

Rimuovere con cautela lo sportello delle batterie esercitando una lieve pressione nella scanalatura, ad esempio con un'unghia.

Fare leva sullo sportello delle batterie verso l'alto.



4 Il lato della batteria (+) è rivolto in su. Fare quindi leva e staccare cautamente la batteria come da illustrazione.

! **IMPORTANTE**
Non toccare con le dita le batterie nuove e le relative superfici di contatto per non comprometterne il funzionamento.



5 Inserire una nuova batteria con il lato + verso l'alto. Non toccare con le dita i contatti della batteria della chiave telecomando.

1 Posizionare la batteria con il bordo nel supporto. Fare quindi scorrere la batteria in avanti finché non è bloccata sotto i due fermi di plastica.

2 Premere infine la batteria verso il basso in modo che sia bloccata sotto il fermo superiore di plastica nera.

i **NOTA**

Utilizzare batterie di tipo CR2032, 3 V.

i **NOTA**
Volvo raccomanda di utilizzare per la chiave telecomando delle batterie conformi a UN Manual of Test and Criteria, Part III, subsection 38.3. Le batterie montate in fabbrica o sostituite da un riparatore autorizzato Volvo soddisfano i suddetti criteri.

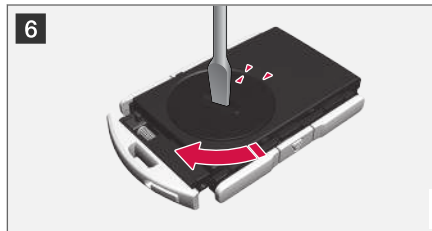

6 Risistemare lo sportello delle batterie e ruotarlo in senso orario in modo che il segno sia allineato al testo **CLOSE**.



7 **1** Risistemare il guscio del lato posteriore e premerlo fino a sentire un "clic".

2 Fare quindi scorrere indietro il guscio.
> Si sentirà un ulteriore "clic" quando il guscio è posizionato e fissato correttamente.

«



8 Capovolgere la chiave telecomando e risistemare il guscio del lato anteriore premendolo fino a sentire un "clic".

Fare quindi scorrere indietro il guscio.
> Si sentirà un ulteriore "clic" quando il guscio è fissato correttamente.

! IMPORTANTE

Assicurarsi che le batterie usate siano smaltite nel rispetto dell'ambiente.

Relative informazioni

- Chiave telecomando (p. 233)

Ordinazione di altre chiavi telecomando

L'automobile è fornita con due chiavi telecomando. Una chiave senza pulsanti è in dotazione alle automobili con bloccaggio e sbloccaggio senza chiave*. È possibile ordinare altre chiavi. Complessivamente è possibile programmare e utilizzare 12 chiavi per ogni automobile. In caso di ordinazione successiva alla consegna viene aggiunto un profilo conducente per ogni nuova chiave telecomando. Quanto detto vale anche per la chiave senza pulsanti.

Smarrimento della chiave del telecomando

Se si smarrisce una chiave telecomando, è possibile ordinarne una nuova presso un riparatore. Si raccomanda un riparatore autorizzato Volvo. In tal caso, è necessario portare le altre chiavi telecomando presso il riparatore. Per prevenire furti, il codice della chiave smarrita deve essere cancellato dal sistema.

Il numero effettivo di chiavi registrate per l'automobile può essere controllato tramite i profili conducente nella videata superiore sul display centrale, selezionando **Impostazioni** → **Sistema** → **Profili conducente**.

Relative informazioni

- Chiave telecomando (p. 233)

Red Key - chiave telecomando limitata*

Una Red Key permette al proprietario di limitare alcune funzionalità dell'automobile. I limiti fanno in modo che l'automobile sia guidata in modo sicuro anche da persone a cui viene prestata.



Per una Red Key è possibile definire la velocità massima dell'automobile, impostare avvisi di velocità e stabilire il volume massimo degli altoparlanti. Inoltre, alcuni sistemi di supporto al conducente dell'automobile restano sempre attivi. Per il resto, la chiave presenta le stesse funzioni di una normale chiave telecomando.

È possibile ordinare una o più Red Keys presso il concessionario Volvo. Complessivamente è possibile programmare e utilizzare 11 chiavi con limitazioni per ogni automobile, ma almeno una di queste deve essere una chiave telecomando normale.

* Optional/accessorio.

I limiti rappresentano misure per ridurre il rischio di incidenti, assicurando una maggiore tranquillità quando si affida l'automobile a neopatentati, personale di parcheggi o riparatori. L'utilizzatore di una Red Key non può modificare le impostazioni effettuate per la chiave. A tal fine occorre una chiave telecomando normale.

Relative informazioni

- Impostazioni per la Red Key* (p. 243)
- Chiave telecomando (p. 233)

Impostazioni per la Red Key*

L'utilizzatore di una chiave telecomando normale può effettuare le impostazioni per la Red Key. Alcune funzioni di supporto al conducente sono sempre attive.

1. Premere **Impostazioni** nella videata superiore sul display centrale.
2. Premere **Sistema → Profili conducente → Chiave limitata**.
 - > Si possono effettuare le seguenti impostazioni:
 - **Imposta distanza temporale Adaptive Cruise Control**
 - **Volume massimo ridotto**
 - **Limite di velocità**
 - **Avvertimento limite di velocità**

Regolatore elettronico della velocità adattivo*:

- Impostazione al primo utilizzo: Intervallo più lungo

Volume max attenuato (ON/OFF):

- Impostazione al primo utilizzo: On

Limitatore di velocità (On/Off):

- Intervallo di impostazione: 50-250 km/h (30-160 mph)
- Impostazione al primo utilizzo: 120 km/h (75 mph)
- Passi: 1 km/h (1 mph)



Il display del conducente visualizza il simbolo e il messaggio

Chiave limitata Il limite di velocità non può essere superato.

Avviso di velocità (ON/OFF):

- Intervallo di impostazione: 0-250 km/h (0-160 mph)
- Impostazione al primo utilizzo: 50, 70 e 90 km/h (30, 45 e 55 mph)
- Passi: 1 km/h (1 mph)
- Numero max di avvisi contemporanei: 6

Funzioni di supporto al conducente

Le seguenti funzioni di supporto al conducente sono sempre attive per l'utilizzatore di una Red Key:

- Blind Spot Information (BLIS)*
- Mantenimento corsia attivo (LKA)*
- Avviso distanza*
- City Safety
- Driver Alert Control (DAC)*
- Indicazioni sui segnali stradali*

Relative informazioni

- Red Key - chiave telecomando limitata* (p. 242)

Stelo staccabile della chiave

La chiave telecomando comprende uno stelo staccabile in metallo per attivare determinate funzioni ed eseguire determinate operazioni.

Il codice esclusivo degli steli delle chiavi è in possesso dei riparatori autorizzati Volvo. Si raccomanda di rivolgersi a questi riparatori per ordinare nuovi steli delle chiavi.

Utilizzi dello stelo della chiave

Con lo stelo staccabile della chiave telecomando è possibile:

- aprire manualmente la portiera anteriore sinistra⁹ se la chiusura centralizzata non si attiva con la chiave telecomando.
- effettuare il bloccaggio di emergenza di tutte le portiere.
- attivare e disattivare il fermo di sicurezza per bambini meccanico delle portiere posteriori.

La chiave senza pulsanti¹⁰ (Key Tag) è sprovvista di stelo staccabile. All'occorrenza, utilizzare lo stelo staccabile della normale chiave telecomando.

⁹ Quanto detto vale a prescindere che la guida sia a destra o sinistra.

¹⁰ In dotazione alle automobili dotate del sistema di bloccaggio/sbloccaggio senza chiave (Passive Entry*).

Distacco dello stelo della chiave



- 1 **1** Tenere la chiave telecomando con il lato anteriore ben in vista e il logotipo Volvo orientato correttamente. Spingere verso destra il pulsante presso l'anello portachiavi sul bordo inferiore. Fare scorrere il guscio del lato anteriore verso l'alto di alcuni millimetri.

2 Il guscio si stacca e può essere rimosso dalla chiave.



- 2 **1** Staccare lo stelo della chiave angolandolo verso l'alto.



- 3 Dopo l'uso, risistemare lo stelo nell'apposita sede della chiave telecomando.

1 Risistemare il guscio premendolo fino a sentire un "clic".

2 Fare quindi scorrere indietro il guscio.

> Si sentirà un ulteriore "clic" quando il guscio è fissato correttamente.

Relative informazioni

- Bloccaggio e sbloccaggio con lo stelo staccabile della chiave (p. 245)
- Chiave telecomando (p. 233)

Bloccaggio e sbloccaggio con lo stelo staccabile della chiave

Lo stelo staccabile della chiave può essere utilizzato per sbloccare l'automobile dall'esterno, ad esempio se la batteria della chiave telecomando è scarica.

Sbloccaggio

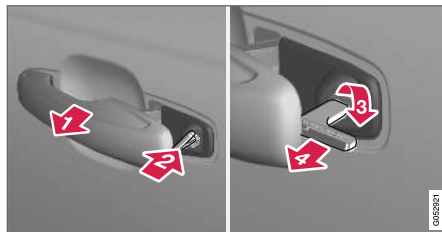

- 1 Portare al finecorsa esterno la maniglia della portiera anteriore sinistra¹¹, mettendo a nudo la serratura.
- 2 Inserire la chiave nel cilindro della serratura.
- 3 Ruotare in senso orario di 45 gradi in modo che lo stelo della chiave sia rivolto perpendicolarmente all'indietro.

- 4 Riportare la chiave nella posizione originaria ruotandola di 45 gradi. Estrarre la chiave dalla serratura e rilasciare la maniglia, in modo che la parte posteriore della maniglia torni a contatto con l'automobile.
- 5 Estrazione della maniglia.
 - > La portiera si apre.

Il bloccaggio avviene allo stesso modo, ma con una rotazione di 45 gradi in senso antiorario invece di quella oraria al punto (3).

¹¹ Quanto detto vale a prescindere che la guida sia a destra o sinistra.

« Disattivazione dell'antifurto*

i NOTA

Se la portiera viene sbloccata con lo stelo della chiave e aperta, interviene l'antifurto.



Posizione del lettore di riserva nel portaltine.

Per disattivare l'antifurto:

1. Sistemare la chiave telecomando sul simbolo della chiave nel lettore di riserva nel portaltine nel tunnel.
2. Girare l'interruttore di avviamento in senso orario e rilasciarlo.
 - > Il comando torna automaticamente alla posizione di partenza, il segnale acustico di allarme cessa e l'antifurto si disinscrive.

Bloccaggio

È anche possibile bloccare l'automobile con lo stelo staccabile della chiave telecomando, ad

esempio in assenza di corrente oppure se la batteria della chiave è scarica.

La portiera anteriore sinistra può essere bloccata con la relativa serratura e con lo stelo staccabile della chiave.

Le altre portiere sono sprovviste di serratura, ma presentano un dispositivo di bloccaggio sui rispettivi montanti. Premendo questo dispositivo con lo stelo della chiave, un fermo meccanico previene l'apertura delle portiere dall'esterno.

Le portiere possono ancora essere aperte dall'interno.

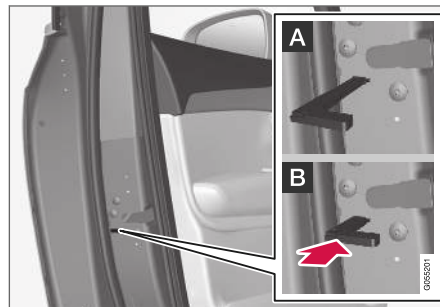

Bloccaggio manuale della portiera. Da non confondere con il fermo di sicurezza per bambini.

- Estrarre lo stelo staccabile dalla chiave telecomando. Inserire lo stelo della chiave nel foro per il comando della serratura e spingere dentro la chiave fino a battuta, circa 12 mm.

- A** La portiera può essere aperta sia dall'esterno che dall'interno.
- B** Un fermo previene l'apertura della portiera dall'esterno. Per ripristinare la posizione A occorre aprire la portiera con la maniglia interna.

Le portiere possono anche essere sbloccate con il pulsante di sbloccaggio sulla chiave telecomando o con il pulsante della chiusura centralizzata nella portiera del conducente.

i NOTA

- Ogni dispositivo di bloccaggio blocca solo la portiera corrispondente, non tutte le portiere contemporaneamente.
- Una portiera posteriore bloccata attivando il fermo di sicurezza per bambini manuale o elettrico non può essere aperta né dall'esterno né dall'interno. È possibile sbloccare una portiera posteriore solo con la chiave telecomando o il pulsante della chiusura centralizzata.

Relative informazioni

- Stelo staccabile della chiave (p. 244)
- Attivazione e disattivazione dell'antifurto* (p. 273)
- Sostituzione della batteria della chiave telecomando (p. 239)
- Chiave telecomando (p. 233)

Immobilizer elettronico

L'immobilizer elettronico è una protezione anti-furto che previene l'accensione del motore da parte di persone non autorizzate.

L'automobile può essere avviata solo con la chiave telecomando corretta.

Il seguente messaggio di errore sul display del conducente riguarda l'immobilizer elettronico:

Simbolo	Messaggio	Funzione
	Chiave veic. non rilev. Vedere Manuale del proprietario	Errore nella lettura della chiave telecomando durante l'accensione - sistemare la chiave sul simbolo della chiave nel portatattine e riprovare.

Immobilizer comandato a distanza con sistema di rilevamento¹²

L'automobile è dotata di un sistema che consente il rilevamento e la localizzazione dell'automobile nonché l'attivazione a distanza dell'immobilizer, che non permette l'accensione del motore. Per maggiori informazioni o per attivare il sistema, rivolgersi al concessionario Volvo più vicino.

Il seguente messaggio di errore sul display del conducente riguarda l'immobilizer comandato a distanza con sistema di rilevamento:

Simbolo	Messaggio	Funzione
	Chiave riservata Impossibile avviare l'auto	L'immobilizer comandato a distanza con sistema di rilevamento è attivato. Non è possibile accendere l'automobile. Rivolgersi al centro di assistenza Volvo On Call.

Relative informazioni

- Chiave telecomando (p. 233)
- Ordinazione di altre chiavi telecomando (p. 242)

¹² Solo alcuni mercati e in combinazione a Volvo On Call*.

Omologazione del sistema chiave telecomando

L'omologazione del sistema chiave telecomando dell'automobile è riportata nelle tabelle seguenti.

Per maggiori informazioni sull'omologazione, vedere support.volvocars.com.

Sistema di bloccaggio con avviamento senza chiave (Passive Start) e bloccaggio/sbloccaggio senza chiave (Passive Entry*)

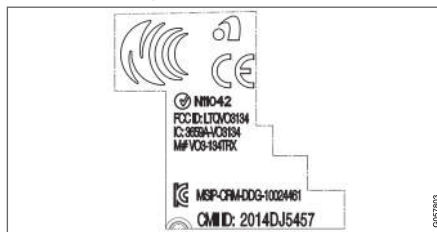

Marchio CEM del sistema chiave telecomando. Per il numero di omologazione integrativo, vedere le seguenti tabelle.

Paese/Regione	Omologazione	
Europa	Delphi Deutschland GmbH, 42367 Wuppertal, dichiara che il modello V03-134TRX è conforme ai requisiti essenziali e alle altre norme applicabili come previsto dalla direttiva 2014/53/EU (RED). Il testo completo della dichiarazione di conformità UE è disponibile su support.volvocars.com .	
Giordania	TRC/LPD/2014/250	
Serbia	P1614120100	
Argentina	CNC ID: C-14771	

Paese/Regione	Omologazione	
Brasile	MT-3245/2015	 <p data-bbox="1197 280 1340 302">0589-15-6830</p>  <p data-bbox="1165 380 1388 403">(01) 0 7897843840961</p> <p data-bbox="1468 358 1492 403" style="writing-mode: vertical-rl; transform: rotate(180deg);">090812</p>
Indonesia	Nomor: 38301/SDPPI/2015	
Malaysia	RAAT/37A/0315/S(15-0663)	
Messico	IFETEL: RLVDEVO15-0396	
Russia		 <p data-bbox="1468 739 1492 784" style="writing-mode: vertical-rl; transform: rotate(180deg);">0087905</p>
Emirati Arabi Uniti	ER37847/15 DA0062437/11	

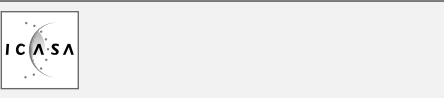

Paese/Regione	Omologazione	
Namibia	TA-2016-02	
Sudafrica	TA-2014-1868	

Chiave telecomando

Paese/Regione	Omologazione	
Europa	<p>Huf Hülsbeck & Fürst GmbH & Co. KG dichiara che il tipo di apparecchiatura radio HUF8423 è conforme alla direttiva 2014/53/EU.</p> <p>Il testo completo della dichiarazione di conformità UE è disponibile su support.volvocars.com.</p> <p>Banda di frequenza: 433,92 MHz</p> <p>Potenza di trasmissione emessa massima: 10 mW</p> <p>Produttore: Huf Hülsbeck & Fürst GmbH & Co. KG, Steeger Str. 17, 42551 Velbert, Germany</p>	
Giordania	TRC/LPD/2015/104	

Paese/Regione	Omologazione	
Marocco	<p>AGREE PAR L'ANRT MAROC</p> <p>Numéro d'agrément: MR 10668 ANRT 2015</p> <p>Date d'agrément: 24/07/2015</p>	
Messico	<p>IFETEL</p> <p>Marca: HUF</p> <p>Modelo (s): HUF8423</p> <p>NOM-121-SCT1-2009</p> <p>La operación de este equipo está sujeta a las siguientes dos condiciones: (1) es posible que este equipo o dispositivo no cause interferencia perjudicial y (2) este equipo o dispositivo debe aceptar cualquier interferencia, incluyendo la que pueda causar su operación no deseada.</p>	
Namibia	TA-2015-102	 <p>The logo for CRAN (Communications Regulatory Authority of Namibia) features a stylized globe with signal waves emanating from the top right. To the right of the globe, the acronym 'CRAN' is written in large, bold, black capital letters. Below 'CRAN', the full name 'Communications Regulatory Authority of Namibia' is written in a smaller font. A small vertical number '006337' is located in the bottom right corner of the logo box.</p>

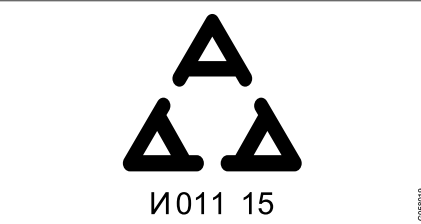

Paese/Regione	Omologazione	
Oman		 <p>OMAN - TRA R/2585/15 D080134</p>
Serbia		 <p>И011 15</p>

Paese/Regione	Omologazione	
Sudafrica	TA-2015-432	
Emirati Arabi Uniti		<div style="border: 1px solid black; padding: 10px; text-align: center;"> <p>TRA REGISTERED No: ER38970/15 DEALER No: DA36976/14</p> </div>

Key Tag

Paese/Regione	Omologazione	
Europa	<p>Huf Hülsbeck & Fürst GmbH & Co. KG dichiara che il tipo di apparecchiatura radio HUF8432 è conforme alla direttiva 2014/53/EU.</p> <p>Il testo completo della dichiarazione di conformità UE è disponibile su support.volvocars.com.</p> <p>Banda di frequenza: 433,92 MHz</p> <p>Potenza di trasmissione emessa massima: 10 mW</p> <p>Produttore: Huf Hülsbeck & Fürst GmbH & Co. KG, Steeger Str. 17, 42551 Velbert, Germany</p>	
Giordania	TRC/LPD/2015/107	

CHIAVE, SERRATURE E ANTIFURTO



Paese/Regione	Omologazione	
Marocco	AGREE PAR L'ANRT MAROC Numéro d'agrément: MR 10667 ANRT 2015 Date d'agrément: 24/07/2015	
Messico	IFETEL Marca: HUF Modelo (s): HUF8432 NOM-121-SCT1-2009 La operación de este equipo está sujeta a las siguientes dos condiciones: (1) es posible que este equipo o dispositivo no cause interferencia perjudicial y (2) este equipo o dispositivo debe aceptar cualquier interferencia, incluyendo la que pueda causar su operación no deseada.	
Namibia	TA-2015-103	

Paese/Regione	Omologazione	
Oman		 <p>OMAN - TRA R/2584/15 D080134</p> <small data-bbox="1476 367 1484 404">0207187</small>
Serbia		 <p> И011 15</p> <small data-bbox="1476 624 1484 661">0208019</small>



Paese/Regione	Omologazione	
Sudafrica	TA-2015-414	
Emirati Arabi Uniti		<div style="border: 1px solid black; padding: 10px; text-align: center;"> <p>TRA REGISTERED No: ER38971/15 DEALER No: DA36976/14</p> </div> <div style="text-align: right; font-size: small; margin-top: 5px;">0018002</div>

Relative informazioni

- Chiave telecomando (p. 233)

Funzioni senza chiave e aree sensibili*

Se l'automobile è dotata di bloccaggio e sbloccaggio senza chiave, è sufficiente avere in tasca o in una borsa la chiave telecomando, agevolando l'operazione, ad esempio quando si hanno le mani occupate.

Aree sensibili

Maniglia della portiera

Le maniglie delle portiere presentano una rientranza esterna per il bloccaggio e un'area sensibile interna per lo sbloccaggio.



- 1 Rientranza sensibile per il bloccaggio
- 2 Area sensibile per lo sbloccaggio

i NOTA

È importante attivare solamente un'area sensibile alla volta. Se si afferra la maniglia mentre si tocca l'area di bloccaggio, si potrebbe impartire un comando doppio. Di conseguenza, l'azione richiesta (bloccaggio/sbloccaggio) potrebbe essere non eseguita o eseguita con un certo ritardo.

Portellone

La maniglia del portellone presenta una piastrina gommata che serve esclusivamente per lo sbloccaggio.

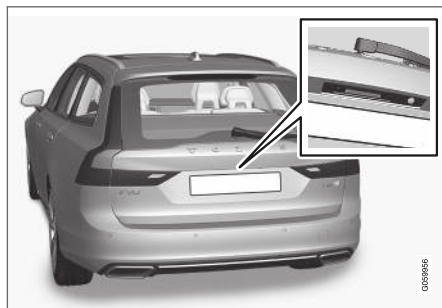

i NOTA

Considerare che il sistema potrebbe attivarsi in occasione del lavaggio dell'auto se il telecomando si trova nel raggio d'azione.

Relative informazioni

- Bloccaggio e sbloccaggio senza chiave* (p. 258)
- Sbloccare il portellone senza chiave* (p. 259)

Bloccaggio e sbloccaggio senza chiave*

Il bloccaggio e lo sbloccaggio dall'esterno dell'automobile si effettuano con le maniglie di portiere o portellone, se l'automobile è dotata del sistema di bloccaggio/sbloccaggio senza chiave (Passive Entry)*.

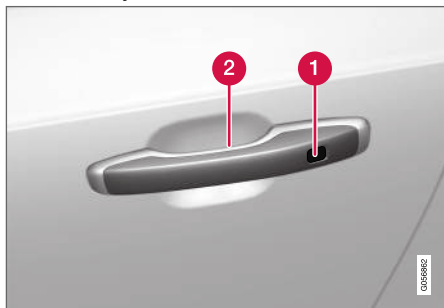

- 1 Rientranza sensibile per il bloccaggio
- 2 Area sensibile per lo sbloccaggio

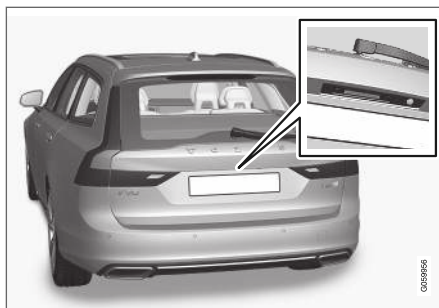

Piastrina gommata sul portellone con sola funzione di sbloccaggio.

i NOTA

Il bloccaggio e lo sbloccaggio sono consentiti se una delle chiavi telecomando dell'automobile si trova nel campo di portata.

i NOTA

Considerare che il sistema potrebbe attivarsi in occasione del lavaggio dell'auto se il telecomando si trova nel raggio d'azione.

Bloccaggio senza chiave

Per bloccare l'automobile è necessario che tutte le portiere siano chiuse. Il bloccaggio con le

maniglie delle portiere può essere effettuato anche con il portellone aperto.

- Sfiocare l'area evidenziata sul lato posteriore esterno della maniglia di una portiera, dopo averla chiusa, oppure premere il pulsante sul bordo inferiore del portellone per il bloccaggio¹³, prima di chiuderlo.
 - > La spia di bloccaggio sul parabrezza inizia a lampeggiare a conferma del bloccaggio.

Per chiudere tutti i finestrini e il tettuccio panoramico* contemporaneamente, tenere il dito contro la rientranza sensibile all'esterno della maniglia esterna finché i finestrini e il tettuccio panoramico non si chiudono.

Bloccaggio con il portellone aperto

i NOTA

Se si blocca l'automobile con il portellone aperto, prestare attenzione a non lasciare la chiave telecomando nel bagagliaio prima di chiudere il portellone e bloccare tutta l'automobile¹⁴.

¹³ Vale per il portellone elettrocomandato*.

¹⁴ Se si rileva che la chiave è rimasta all'interno dell'automobile, il portellone non si blocca una volta chiuso.

Sbloccaggio senza chiave

- Afferrare la maniglia di una portiera o premere la piastrina gommata sul bordo inferiore della maniglia del portellone per lo sbloccaggio.
 - > La spia di bloccaggio sul parabrezza si spegne a conferma dello sbloccaggio. Aprire quindi le portiere o il portellone normalmente.

Ripetizione bloccaggio automatico

Se nessuna delle portiere né il portellone vengono aperti entro due minuti dallo sbloccaggio, tutte le serrature si ribloccano automaticamente. Tale funzione evita che l'automobile possa rimanere sbloccata per errore.

Relative informazioni

- Impostazioni per lo sbloccaggio senza chiave* (p. 259)
- Sbloccare il portellone senza chiave* (p. 259)
- Funzioni senza chiave e aree sensibili* (p. 257)

Impostazioni per lo sbloccaggio senza chiave*

È possibile selezionare diverse sequenze di sbloccaggio senza chiave.

1. Premere **Impostazioni** nella videata superiore sul display centrale.
2. Premere **My Car → Bloccaggio → Sbloccaggio senza chiave**
3. Selezionare una delle opzioni:
 - **Tutte le portiere**
 - sblocca tutte le portiere contemporaneamente.
 - **Singola portiera**
 - sblocca la portiera selezionata.

Relative informazioni

- Bloccaggio e sbloccaggio senza chiave* (p. 258)
- Funzioni senza chiave e aree sensibili* (p. 257)

Sbloccare il portellone senza chiave*

È sufficiente avere con sé la chiave telecomando, ad esempio in tasca o in una borsa, per sbloccare il portellone senza chiave. Il portellone rimane chiuso per effetto di un fermo elettrico.

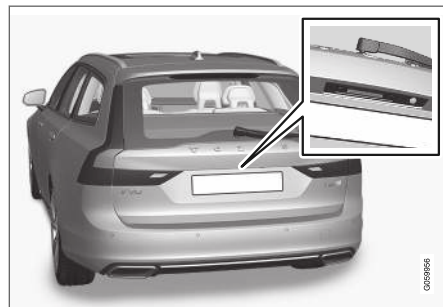

Per aprire il portellone:

1. Premere leggermente la piastrina gommata sul bordo inferiore della maniglia del portellone.
 - > Il fermo si disinserisce.

i NOTA

Lo sbloccaggio è consentito se una delle chiavi telecomando dell'automobile si trova dietro di essa nel campo di portata.

- ◀ 2. Tirare la maniglia esterna per aprire completamente il portellone.

! IMPORTANTE

- Per sbloccare la serratura del portellone è sufficiente una leggera pressione sulla piastrina gommata.
- Per aprire il portellone, afferrare la maniglia e non la piastrina gommata. Una forza eccessiva potrebbe danneggiare il contatto elettrico della piastrina.

Il portellone può anche essere aperto senza mani, con un movimento del piede sotto il paraurti posteriore, vedere sezione separata.

! ATTENZIONE

Non guidare con il portellone aperto. Attraverso il bagagliaio possono entrare nell'abitacolo gas di scarico tossici.

Relative informazioni

- Bloccaggio e sbloccaggio senza chiave* (p. 258)
- Funzioni senza chiave e aree sensibili* (p. 257)
- Portata della chiave telecomando (p. 238)
- Apertura e chiusura del portellone con il movimento del piede* (p. 268)

Posizione delle antenne del sistema di avviamento e bloccaggio

L'automobile è dotata di sistema di avviamento e bloccaggio senza chiave¹⁵, quindi di diverse antenne integrate in diversi punti dell'automobile.

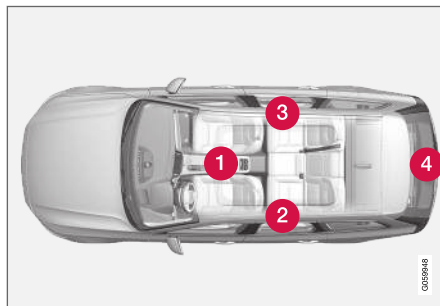

Posizione delle antenne.

- 1 Sotto il portalattine nella parte anteriore del tunnel
- 2 Nella parte superiore anteriore della portiera posteriore sinistra¹⁶
- 3 Nella parte superiore anteriore della portiera posteriore destra¹⁶
- 4 Nel bagagliaio¹⁶

! ATTENZIONE

Le persone con pacemaker devono mantenersi ad almeno 22 cm (9 pollici) dalle antenne del sistema Keyless. In caso contrario possono verificarsi interferenze fra pacemaker e sistema Keyless.

Relative informazioni

- Funzioni senza chiave e aree sensibili* (p. 257)
- Portata della chiave telecomando (p. 238)

Bloccaggio e sbloccaggio dall'interno dell'automobile

Portiere e portellone possono essere bloccati e sbloccati dall'interno con il comando della chiusura centralizzata nelle portiere anteriori. I comandi di bloccaggio* delle portiere posteriori bloccano la portiera corrispondente.

Chiusura centralizzata



Pulsante di bloccaggio e sbloccaggio nella portiera anteriore con spia.

Sbloccaggio con il pulsante nella portiera anteriore

- Premere il pulsante  per sbloccare tutte le portiere e il portellone.

Con una pressione prolungata del pulsante  si aprono contemporaneamente tutti i finestrini¹⁷.

Metodo di sbloccaggio alternativo



Maniglia per lo sbloccaggio alternativo nella portiera.

- Tirare la maniglia di una delle portiere e rilasciarla.
 - > A seconda delle impostazioni della chiave telecomando, si sbloccano tutte le portiere oppure si sblocca e si apre solamente la portiera selezionata.
- Per modificare l'impostazione, premere **Impostazioni** → **My Car** → **Bloccaggio** → **Sbloccaggio remoto e dall'interno** nella videata superiore sul display centrale.

Bloccaggio con il pulsante nella portiera anteriore

- Premere il pulsante . Entrambe le portiere anteriori devono essere chiuse.
 - > Tutte le portiere e il portellone sono chiusi.

Con una pressione prolungata del pulsante  si chiudono contemporaneamente tutti i finestrini ed il tettuccio panoramico*.

¹⁵ Il sistema di bloccaggio senza chiave vale solo per le automobili dotate di bloccaggio e sbloccaggio senza chiave (Passive Entry*).

¹⁶ Solo nelle automobili dotate di bloccaggio e sbloccaggio senza chiave (Passive Entry*).

¹⁷ La funzione di ricambio d'aria è utile, ad esempio, per arieggiare l'automobile rapidamente in climi caldi.

« Bloccaggio con il pulsante nella portiera posteriore*



Pulsante di bloccaggio nella portiera posteriore con spia.

Il pulsante di bloccaggio delle portiere posteriori blocca solo la portiera corrispondente.

Sbloccaggio della portiera posteriore

- Tirare la maniglia.
 - > La portiera posteriore si sblocca e si apre.

Relative informazioni

- Impostazioni per lo sbloccaggio remoto e dall'interno (p. 237)
- Sbloccaggio del portellone dall'interno dell'automobile (p. 262)
- Attivazione e disattivazione del fermo di sicurezza per bambini (p. 263)

Sbloccaggio del portellone dall'interno dell'automobile

Il portellone può essere sbloccato dall'interno con il pulsante sul cruscotto.

1.



Pressione breve del pulsante  sul cruscotto.

- > Il portellone può essere sbloccato e poi aperto da fuori mediante una presa sulla piastrina gommata.

Con l'optional portellone elettrocomandato* -

2. Pressione prolungata del pulsante  sul cruscotto.

- > Il portellone si apre.

Relative informazioni

- Bloccaggio e sbloccaggio dall'interno dell'automobile (p. 261)
- Apertura e chiusura del portellone elettrocomandato* (p. 264)

Attivazione e disattivazione del fermo di sicurezza per bambini

Il fermo di sicurezza per bambini previene l'apertura delle portiere posteriori dall'interno. Esiste un fermo elettrico* ed uno manuale.

Attivazione e disattivazione del fermo elettrico*

Il fermo di sicurezza elettrico per bambini si attiva e disattiva con il quadro in tutte le posizioni superiori a **0**. È possibile attivare e disattivare il fermo per max 2 minuti dallo spegnimento del motore, se non si apre nessuna portiera.



Pulsante di attivazione e disattivazione elettrica.

1. Accendere il motore o portare il quadro in una posizione superiore a **0**.

2. Premere il pulsante nel pannello di comando della portiera del conducente.
 - > Il display del conducente visualizza il messaggio **Sicura bambini post. Attivato** e la spia nel pulsante è accesa quando il fermo è attivato.



Attivando il fermo di sicurezza elettrico per bambini, sul lato posteriore:

- i finestrini si aprono solo dal pannello di comando nella portiera del conducente
- non è possibile aprire le portiere dall'interno.

Per disattivare il fermo:

- Premere il pulsante nel pannello di comando della portiera del conducente.
 - > Il display del conducente visualizza il messaggio **Sicura bambini post. Disattivato** e la spia nel pulsante si spegne quando il fermo è disattivato.

Allo spegnimento del motore viene memorizzata l'impostazione attuale. Se il fermo di sicurezza per bambini è attivato allo spegnimento, si riattiverà alla successiva accensione del motore.

Simbolo	Messaggio	Funzione
	Sicura bambini post. Attivato	Il fermo di sicurezza per bambini è attivato.
	Sicura bambini post. Disattivato	Il fermo di sicurezza per bambini è disattivato.

Attivazione e disattivazione manuale

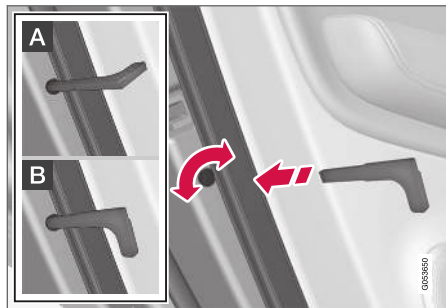

Fermo di sicurezza per bambini manuale. Da non confondere con il bloccaggio manuale della portiera.

- Ruotare la manopola con lo stelo staccabile della chiave telecomando.
- A** Un fermo previene l'apertura della portiera dall'interno.
- B** La portiera può essere aperta sia dall'esterno che dall'interno.





i **NOTA**

- Ogni manopola blocca solo la portiera corrispondente, non entrambe le portiere posteriori.
- Sulle automobili dotate di fermo di sicurezza elettrico per bambini non è disponibile il fermo manuale.

Relative informazioni

- Bloccaggio e sbloccaggio dall'interno dell'automobile (p. 261)
- Stelo staccabile della chiave (p. 244)

Bloccaggio automatico durante la guida

Quando l'automobile si avvia, le portiere e il portellone si bloccano automaticamente.

Per modificare questa impostazione:

1. Premere **Impostazioni** nella videata superiore sul display centrale.
2. Premere **My Car** → **Bloccaggio**.
3. Selezionare **Blocco automatico portiere durante la guida** per disattivare o attivare la funzione.

Relative informazioni

- Bloccaggio e sbloccaggio dall'interno dell'automobile (p. 261)

Apertura e chiusura del portellone elettrocomandato*

Il portellone dell'automobile può essere aperto e chiuso con il comando elettrico.

Apertura del portellone elettrocomandato

Procedere in uno dei seguenti modi per aprire il portellone:

- Premere a lungo il pulsante  della chiave telecomando. Tenere premuto il pulsante finché il portellone non inizia ad aprirsi.

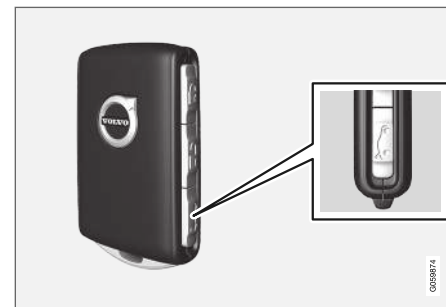

- Premere a lungo il pulsante  sul cruscotto. Tenere premuto il pulsante finché il portellone non inizia ad aprirsi.



- Esercitare una lieve pressione sulla maniglia del portellone.

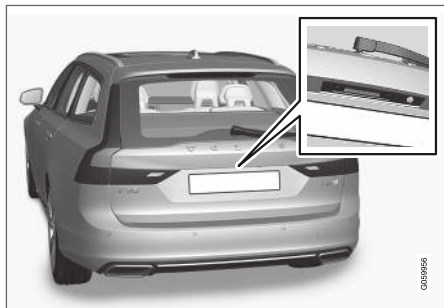

- Movimento del piede* sotto il paraurti posteriore.



Chiusura del portellone elettrocomandato

Procedere in uno dei seguenti modi per chiudere¹⁸ il portellone:

- Premere il pulsante  sul lato inferiore del portellone per chiudere.



- > Il portellone si chiude automaticamente. Il portellone rimane sbloccato.

i NOTA

Il pulsante resta attivo per 24 ore dopo che lo sportello è stato lasciato aperto. In seguito la chiusura deve essere effettuata manualmente.

- Pressione prolungata del pulsante  della chiave telecomando.
 - > Il portellone si chiude automaticamente e viene emesso un segnale acustico. Il portellone rimane sbloccato.

¹⁸ Le automobili dotate di bloccaggio e sbloccaggio senza chiave (Passive Entry*) presentano un pulsante di chiusura e un pulsante di chiusura e bloccaggio.

- « – Pressione prolungata del pulsante  sul cruscotto.
 - > Il portellone si chiude automaticamente e viene emesso un segnale acustico. Il portellone rimane sbloccato.
- Movimento del piede* sotto il paraurti posteriore.
 - > Il portellone si chiude automaticamente e viene emesso un segnale acustico. Il portellone rimane sbloccato.

Chiusura e bloccaggio¹⁸ del portellone elettrocomandato

- Premere il pulsante * sul bordo inferiore del portellone per chiuderlo e bloccare contemporaneamente portellone e portiere (a condizione che siano tutte chiuse).
 - > Il portellone si chiude automaticamente. Il portellone e le portiere si bloccano, l'antifurto* si attiva.

NOTA

- Il bloccaggio e lo sbloccaggio sono consentiti se una delle chiavi telecomando dell'automobile si trova nel campo di portata.
- In caso di bloccaggio o chiusura senza chiave* vengono emessi tre segnali acustici, se non viene rilevata la chiave telecomando sufficientemente vicina al baule.

IMPORTANTE

In caso di azionamento manuale del portellone, aprirlo e chiuderlo lentamente. Non forzare il portellone ad aprirsi/chiudersi quando è avvertita una certa resistenza. Altrimenti si rischia di danneggiarlo e di comprometterne il corretto funzionamento.

Interruzione di apertura o chiusura

Interrompere l'apertura o la chiusura in uno dei seguenti modi:

- Premere il pulsante sul cruscotto.
- Premere il pulsante della chiave telecomando.
- Premere il pulsante di chiusura sul lato inferiore del portellone.
- Premere la piastrina gommata sotto la maniglia esterna.
- Con il movimento del piede*.

Il movimento del portellone si interrompe e si arresta. Il baule può poi essere gestito manualmente.

Protezione antischiacciamento

Se un ostacolo impedisce la chiusura del portellone applicando una determinata resistenza, si attiva la protezione antischiacciamento.

- In sede di apertura, il movimento si interrompe, il portellone si ferma e viene emesso un lungo segnale acustico.
- In sede di chiusura, il movimento si interrompe, il portellone si ferma, viene emesso un lungo segnale acustico e il portellone arretra alla posizione massima programmata.

¹⁸ Le automobili dotate di bloccaggio e sbloccaggio senza chiave (Passive Entry*) presentano un pulsante di chiusura e un pulsante di chiusura e bloccaggio.

⚠ ATTENZIONE

Considerare il pericolo di schiacciamento durante l'apertura/chiusura. Prima di aprire/chiedere il portellone, accertarsi che nessuno si trovi nelle vicinanze e possa subire lesioni gravi a seguito di schiacciamento.

Azionare sempre il portellone prestando la massima attenzione.

Molle precaricate

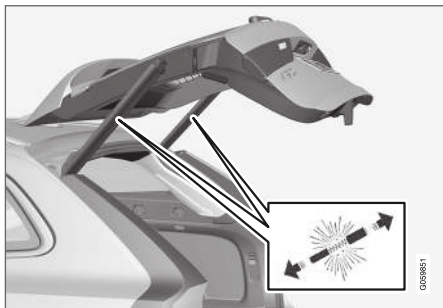

Le molle precaricate del portellone elettrocomandato.

⚠ ATTENZIONE

Non aprire le molle precaricate del portellone elettrocomandato. Sono precaricate con un'elevata pressione e, in caso di apertura, potrebbero provocare danni.

Relative informazioni

- Programmazione dell'apertura massima del portellone elettrocomandato* (p. 267)
- Apertura e chiusura del portellone con il movimento del piede* (p. 268)
- Portata della chiave telecomando (p. 238)

Programmazione dell'apertura massima del portellone elettrocomandato*

Adattare la posizione di apertura del portellone in base all'altezza del soffitto.

Impostazione dell'apertura massima:

1. Aprire il portellone - fermarlo nella posizione di apertura desiderata.

i NOTA

Non è possibile programmare posizioni di apertura inferiori al portellone aperto per metà.

2. Tenere premuto il pulsante  sul bordo inferiore del portellone per almeno 3 secondi.
 - > Vengono emessi due brevi segnali acustici e la posizione è memorizzata.

Ripristino dell'apertura massima:

- Sollevare manualmente il portellone alla posizione massima, tenere premuto il pulsante  sul portellone per almeno 3 secondi.
 - > Vengono emessi due segnali acustici e la posizione memorizzata è cancellata. Il portellone potrà essere aperto completamente.



i **NOTA**

- Se il sistema è rimasto in funzione a lungo ininterrottamente, si spegne per evitare il sovraccarico. Potrà essere riattivato dopo circa 2 minuti.

Relative informazioni

- Apertura e chiusura del portellone elettrocomandato* (p. 264)

Apertura e chiusura del portellone con il movimento del piede*

Per agevolare l'operazione quando si hanno le mani occupate, il portellone può essere aperto e chiuso con un movimento fluido di avvicinamento del piede sotto il paraurti posteriore.

Se l'automobile è dotata di bloccaggio e sbloccaggio senza chiave*, è possibile sbloccare il portellone con il movimento del piede.

La funzione di apertura e chiusura del portellone è disponibile quando l'automobile è dotata anche di portellone elettrocomandato*.

i **NOTA**

La funzione di azionamento del portellone con il piede è disponibile in due versioni:

- Apertura e chiusura con il movimento del piede
- Solo sbloccaggio con il movimento del piede (sollevare il portellone manualmente per aprirlo)

La funzione di apertura e chiusura con il movimento del piede richiede il portellone elettrocomandato*.

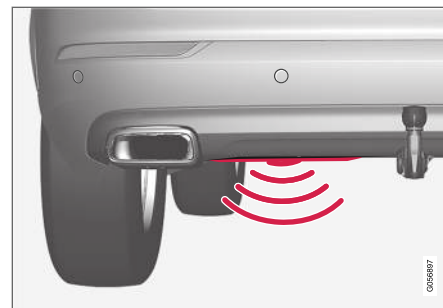

Il sensore si trova sul lato sinistro del paraurti.

L'apertura e la chiusura sono consentite se una delle chiavi telecomando dell'automobile si trova dietro di essa nel campo di portata (circa 1 m - 3 piedi). Quanto detto vale anche se l'automobile è già stata sbloccata, ad esempio per prevenire l'apertura involontaria durante il lavaggio.

Apertura e chiusura con il movimento del piede



Movimento fluido entro il campo di attivazione del sensore.

- Compiere **un** movimento fluido di avvicinamento del piede sotto la parte sinistra del paraurti posteriore. Fare quindi un passo indietro. Non toccare il paraurti.
 - > Un breve segnale acustico accompagna l'apertura o la chiusura e il portellone si apre/chiude.

Se il portellone è aperto, l'attivazione con il movimento del piede ne comporta sempre la chiusura¹⁹.

Se vengono compiuti più movimenti fluidi del piede senza la presenza di una chiave teleco-

mando approvata dietro l'automobile, l'apertura sarà possibile con un certo ritardo.

Per non pregiudicare l'attivazione, non tenere il piede sotto l'automobile durante il movimento fluido.

Interruzione dell'apertura o della chiusura con il movimento del piede

- Compiere **un** movimento fluido di avvicinamento del piede durante l'apertura o la chiusura per interrompere il movimento del portellone.

Per interrompere l'apertura o la chiusura, non è necessario che la chiave telecomando si trovi nelle vicinanze dell'automobile.

i NOTA

Se coperto da ghiaccio, neve, sporcizia e simili, il sensore nel paraurti posteriore potrebbe funzionare in modo limitato oppure non funzionare affatto. Tenerlo pulito.

i NOTA

Fare attenzione perché il sistema potrebbe attivarsi in un autolavaggio o impianto simile quando la chiave telecomando si trova nel campo di portata.

Relative informazioni

- Funzioni senza chiave e aree sensibili* (p. 257)
- Apertura e chiusura del portellone elettrocomandato* (p. 264)
- Portata della chiave telecomando (p. 238)

¹⁹ Per le automobili con portellone elettrocomandato*.

Bloccaggio privato

Il portellone può essere bloccato (bloccaggio privato) impedendone l'apertura, ad esempio quando si lascia l'automobile a un riparatore, parcheggiatore o simile.



Il pulsante della funzione bloccaggio privato è disponibile nella videata funzioni sul display centrale. A seconda dello stato attuale di bloccaggio viene visualizzato **Serratura sbloccata** o

Serratura bloccata.

Relative informazioni

- Attivazione e disattivazione del bloccaggio privato (p. 270)

Attivazione e disattivazione del bloccaggio privato

Il bloccaggio privato si attiva con il pulsante funzione sul display centrale inserendo un codice PIN a scelta.

NOTA

Per attivare il bloccaggio privato, il quadro dell'automobile deve essere almeno in posizione I.

Inserimento del codice di sicurezza al primo utilizzo

Al primo utilizzo della funzione è necessario selezionare un codice di sicurezza. Questo permette di disattivare il bloccaggio privato se si smarrisce o si dimentica il codice PIN selezionato. Il codice di sicurezza funge da codice PUK per tutti gli eventuali codici PIN impostati per la funzione di bloccaggio privato.

Conservare il codice di sicurezza in un luogo sicuro.

Per creare un codice di sicurezza:

1. Premere il pulsante per il bloccaggio privato nella videata funzioni.



> È visualizzata una finestra a comparsa.

2. Inserire il codice di sicurezza desiderato.
 - > Il codice di sicurezza viene salvato. A questo punto, il bloccaggio privato è pronto per l'attivazione.

Se il sistema viene azzerato è necessario ripetere la procedura indicata sopra.

Attivazione del bloccaggio privato

1. Premere il pulsante per il bloccaggio privato nella videata funzioni.



> È visualizzata una finestra a comparsa.

2. Inserire il codice da utilizzare per sbloccare il portellone dopo il bloccaggio, quindi premere **Conferma**.
 - > Il portellone si blocca. Il bloccaggio è confermato da un indicatore verde presso il pulsante nella videata funzioni.

Disattivazione del bloccaggio privato

1. Premere il pulsante per il bloccaggio privato nella videata funzioni.



- > È visualizzata una finestra a comparsa.
2. Inserire il codice utilizzato per il bloccaggio e premere **Conferma**.
 - > Il portellone si sblocca. Lo sbloccaggio è confermato dalla scomparsa dell'indicatore verde presso il pulsante nella videata funzioni.

i NOTA

Se si dimentica/smarrisce il codice PIN o si inserisce per più di tre volte un codice PIN errato, si può utilizzare il codice di sicurezza per disattivare il bloccaggio privato.

i NOTA

Sbloccando l'automobile tramite Volvo On Call* o la app Volvo On Call* mentre è attivato il bloccaggio privato, questo si disattiverà automaticamente.

Relative informazioni

- Bloccaggio privato (p. 270)

Antifurto*

L'antifurto fornisce un allarme per mezzo di segnali acustici e luminosi se qualcuno senza chiave telecomando valida si introduce nell'automobile oppure manomette la batteria di avviamento o la sirena dell'antifurto.

« Un antifurto attivato interviene se:

- vengono aperti una portiera, il cofano o il portellone²⁰
- vengono rilevati movimenti nell'abitacolo (se è presente un sensore di movimento*)
- l'automobile viene sollevata o trainata (se è dotata di sensore di inclinazione*)
- viene scollegato il cavo della batteria
- viene disattivata la sirena.

Segnali di allarme

Quando interviene l'antifurto, si verifica quanto segue:

- La sirena si attiva per 30 secondi o finché l'antifurto non viene disattivato.
- Tutti gli indicatori di direzione lampeggiano per 5 minuti o finché l'antifurto non viene disattivato.

Se non si elimina la causa dell'attivazione dell'antifurto, il ciclo di allarme si ripete al massimo per 10 volte²¹.

Indicatore antifurto

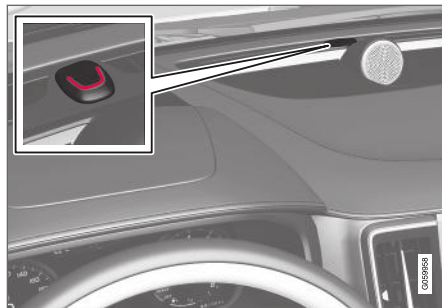

Una spia rossa sul cruscotto indica lo stato dell'antifurto:

- Spia spenta - antifurto disattivato.
- Spia lampeggiante una volta ogni due secondi - antifurto attivato.
- La spia lampeggia rapidamente dopo il disinserimento dell'allarme per max 30 secondi o finché non si porta il quadro in posizione I girando l'interruttore di avviamento in senso orario e rilasciandolo - l'antifurto è intervenuto.

Sensori di movimento e inclinazione*

I sensori di movimento e inclinazione rilevano eventuali movimenti all'interno dell'automobile,

l'effrazione di un cristallo o tentativi di furto delle ruote o traino dell'automobile.

Il sensore di movimento comporta l'intervento dell'antifurto in caso di movimenti nell'abitacolo (rileva anche i flussi d'aria). L'antifurto può quindi intervenire se si lascia l'automobile con un finestrino o il tettuccio panoramico* aperto o si utilizza un riscaldatore abitacolo.

Per evitare questo inconveniente:

- Chiudere i finestrini e il tettuccio panoramico prima di lasciare l'automobile.
- Se si deve utilizzare il riscaldatore dell'abitacolo o di parcheggio, non dirigere verso l'alto il flusso dell'aria in uscita dalle bocchette.

In alternativa, utilizzare il livello di allarme ridotto per disattivare temporaneamente i sensori di movimento e inclinazione.

Disattivare i sensori di movimento e inclinazione anche in caso di trasporto su traghetto o treno, in quanto i relativi movimenti possono ripercuotersi sull'automobile attivando l'antifurto.

In caso di anomalie all'antifurto



In caso di difetto all'antifurto, il display del conducente visualizza il simbolo e il messaggio **Guasto antifurto Servizio richiesto**. Rivolgersi a un riparatore. Si raccomanda un riparatore autorizzato Volvo.

²⁰ Vale solo in alcuni mercati.

²¹ Vale solo per alcuni mercati.

i NOTA

Non tentare di riparare o modificare i componenti dell'antifurto. Ogni tentativo può invalidare la copertura assicurativa.

Relative informazioni

- Attivazione e disattivazione dell'antifurto* (p. 273)
- Livello di allarme ridotto* (p. 275)
- Bloccaporte* (p. 275)

Attivazione e disattivazione dell'antifurto*

L'antifurto si attiva quando si blocca l'automobile.

Attivare l'antifurto

Per bloccare l'automobile e attivare l'antifurto:

- premere il pulsante di bloccaggio della chiave telecomando 
- sfiorare l'area evidenziata sull'esterno della maniglia di una portiera o la piastrina gommata del portellone²².

Nelle automobili dotate di bloccaggio/sbloccaggio senza chiave* e portellone elettrocomandato*, si può bloccare l'automobile e attivare l'antifurto anche con il pulsante  sul bordo inferiore del portellone.

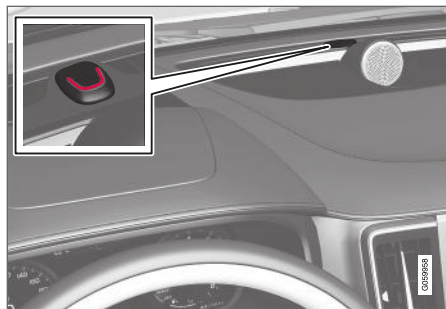

Una spia rossa sul cruscotto lampeggia una volta ogni due secondi quando l'automobile è bloccata e l'antifurto è attivato.

Disattivare l'antifurto

Per sbloccare l'automobile e disattivare l'antifurto:

- premere il pulsante di sbloccaggio della chiave telecomando 
- tirare la maniglia di una portiera o premere la piastrina gommata del portellone²².

²² Solo automobili con bloccaggio e sbloccaggio senza chiave* (Passive Entry).



◀◀ **Disattivazione dell'antifurto senza chiave telecomando funzionante**

È possibile sbloccare l'auto e disarmare l'antifurto anche qualora il telecomando non dovesse funzionare, ad esempio in caso di scaricamento della batteria del telecomando.

1. Aprire la portiera del conducente con lo stelo staccabile della chiave.
 - > L'antifurto interviene.



Posizione del lettore di riserva nel portaltatine.

2. Sistemare la chiave telecomando sul simbolo della chiave nel lettore di riserva nel portaltatine del tunnel.
3. Girare l'interruttore di avviamento in senso orario e rilasciarlo.
 - > L'antifurto si disattiva.

Spegnimento di un antifurto intervenuto

- Premere il pulsante di sbloccaggio sulla chiave telecomando o portare il quadro dell'automobile in posizione **I** girando l'interruttore di avviamento in senso orario e rilasciandolo.

i **NOTA**

- L'antifurto si attiva al bloccaggio dell'automobile.
- Se si apre una portiera dall'interno si attiva l'antifurto.

Attivazione e riattivazione automatica dell'antifurto

La riattivazione automatica dell'antifurto evita che l'automobile venga lasciata inavvertitamente con l'antifurto disattivato.

Se l'automobile viene sbloccata con la chiave telecomando (disattivando l'antifurto) ma nessuna delle portiere né il portellone vengono aperti entro due minuti, l'antifurto si riattiva automaticamente. Contemporaneamente, l'automobile si blocca.

In alcuni mercati l'antifurto si attiva automaticamente qualche istante dopo l'apertura e la chiusura della portiera del conducente, se nel frattempo non è stato effettuato alcun bloccaggio.

Per modificare questa impostazione:

1. Premere **Impostazioni** nella videata superiore sul display centrale.
2. Premere **My Car → Bloccaggio**.
3. Selezionare **Disattivazione arm. passiva** per disattivare temporaneamente la funzione.

Relative informazioni

- Antifurto* (p. 271)

Livello di allarme ridotto*

Il livello di allarme ridotto prevede il disinserimento temporaneo dei sensori di movimento e inclinazione.

Disinserire i sensori di movimento e inclinazione per evitare interventi indesiderati dell'antifurto, ad esempio quando si lascia un cane nell'automobile bloccata oppure si viaggia su un treno o in traghetto.



Premere il pulsante **Protezione ridotta** nella videata funzioni sul display centrale per disinserire i sensori di movimento e inclinazione al successivo bloccaggio dell'automobile.

Al contempo si disattiva la posizione bloccaporte, cioè l'automobile può essere sbloccata dall'interno.

Se si sblocca e riblocca l'automobile, si deve riattivare il livello di allarme ridotto.

Relative informazioni

- Antifurto* (p. 271)
- Bloccaporte* (p. 275)

Bloccaporte*

In posizione bloccaporte, tutte le maniglie interne sono **disabilitate meccanicamente**, quindi non è possibile aprire le portiere dall'interno quando l'automobile viene bloccata dall'esterno.

La posizione bloccaporte si attiva con la chiave telecomando e in caso di bloccaggio senza chiave (Passive Entry)*. La posizione bloccaporte subentra con circa 10 secondi di ritardo dopo il bloccaggio delle portiere.

Aprendo una portiera durante il tempo di ritardo, la sequenza si interrompe e l'antifurto si disattiva.

i NOTA

- L'antifurto si attiva al bloccaggio dell'automobile.
- Se si apre una portiera dall'interno si attiva l'antifurto.

L'automobile può essere sbloccata solo con la chiave telecomando, lo sbloccaggio senza chiave o la app Volvo On Call* quando è in posizione bloccaporte.

La portiera anteriore sinistra può anche essere sbloccata con lo stelo staccabile della chiave. Se l'automobile viene sbloccata con lo stelo staccabile della chiave, si attiva l'antifurto.

⚠ ATTENZIONE

Non lasciare alcun passeggero nell'automobile senza disattivare il bloccaporte per evitare che rimanga chiuso dentro.

Relative informazioni

- Disinserimento temporaneo della posizione bloccaporte* (p. 276)
- Antifurto* (p. 271)

Disinserimento temporaneo della posizione bloccaporte*

Dovendo bloccare le portiere dall'esterno nonostante qualcuno resti a bordo dell'automobile, si raccomanda di disattivare la posizione bloccaporte per consentire lo sbloccaggio dall'interno.



Premere il pulsante **Protezione ridotta** nella videata funzioni sul display centrale per disinserire temporaneamente la posizione bloccaporte.

In tal caso, si disattivano anche i sensori di movimento e inclinazione* dell'antifurto.

Il display centrale visualizza quindi **Protezione ridotta** e la posizione bloccaporte si disattiva temporaneamente al successivo bloccaggio dell'automobile.

In occasione di un bloccaggio normale, le prese elettriche sono disattivate immediatamente, tuttavia con la posizione bloccaporte temporaneamente disattivata le prese rimangono attive per un massimo di 10 minuti dopo il bloccaggio.

Se si sblocca e riblocca l'automobile, si deve disattivare nuovamente la posizione bloccaporte.

Alla successiva accensione del motore, il sistema si resetta.

Relative informazioni

- Bloccaporte* (p. 275)
- Antifurto* (p. 271)

Rilevamento di componente sconosciuto*

La funzione "Foreign Component Detection" può rilevare se si collega all'automobile un componente sconosciuto.

Ogni faro a LED* è adattato all'automobile. Se si collega un faro sconosciuto, il display del conducente visualizza il messaggio **Compon. sconosciuto. Rich. di assist., compon. sconosciuto rilevato**. Volvo raccomanda di rivolgersi a un riparatore autorizzato Volvo.

Relative informazioni

- Programma di assistenza Volvo (p. 612)

SUPPORTO AL CONDUCENTE

Sistema di supporto al conducente

L'automobile è dotata di diversi sistemi di supporto che possono assistere attivamente o passivamente il conducente in diverse situazioni.

I sistemi possono ad esempio assistere il conducente a mantenere una velocità predefinita o una determinata distanza temporale dal veicolo anti-stante, evitare una collisione avvertendo il conducente e frenare l'automobile o aiutare il conducente a parcheggiare.

Alcuni sistemi sono di serie mentre altri sono opzionali. Inoltre, variano a seconda del mercato.

Relative informazioni

- Sensibilità dello sterzo dipendente dalla velocità (p. 278)
- Controllo della stabilità elettronico (p. 280)
- Sistema di stabilità Roll Stability Control (p. 279)
- Rear Collision Warning (p. 361)
- Limitatore di velocità (p. 284)
- Regolatore elettronico della velocità (p. 292)
- Avviso distanza* (p. 297)
- Regolatore elettronico della velocità adattivo* (p. 301)
- Pilot Assist (p. 319)
- Unità del radar (p. 335)
- Unità telecamera (p. 344)

- City Safety™ (p. 348)
- BLIS* (p. 362)
- Cross Traffic Alert* (p. 367)
- Indicazioni sui segnali stradali* (p. 371)
- Driver Alert Control (p. 377)
- Mantenimento corsia attivo (p. 380)
- Ausilio alla sterzata per rischio di collisione (p. 387)
- Assistenza al parcheggio* (p. 397)
- Telecamera di assistenza al parcheggio* (p. 402)
- Assistenza al parcheggio attiva* (p. 413)

Sensibilità dello sterzo dipendente dalla velocità

Con il servosterzo dipendente dalla velocità, la sensibilità dello sterzo aumenta di pari passo con la velocità dell'automobile per aumentare la sensibilità di guida.

In autostrada, lo sterzo oppone più resistenza. Durante il parcheggio e la marcia a bassa velocità, lo sterzo è morbido e si aziona con un leggero sforzo.

NOTA

In alcune situazioni, il servosterzo potrebbe surriscaldarsi e richiedere un certo tempo di raffreddamento durante il quale funziona con potenza ridotta rendendo leggermente più duro il movimento del volante.

Mentre l'ausilio alla sterzata presenta una funzionalità temporaneamente ridotta, il display del conducente visualizza un messaggio assieme al simbolo di un VOLANTE.

⚠ ATTENZIONE

Per tutto il tempo in cui il servosterzo funziona con potenza ridotta, le funzioni di supporto al conducente con ausilio alla sterzata sono disabilitate.

In questa situazione il display del conducente visualizza il messaggio **Guasto servosterzo** o **Assistenza servosterzo temporaneamente ridotta** assieme al simbolo di un VOLANTE.

Modifica del livello di sensibilità dello sterzo*

Per selezionare la sensibilità dello sterzo, leggere la sezione "Modalità di guida" e vedere la descrizione dell'alternativa INDIVIDUAL nel paragrafo "Modalità di guida selezionabili".

Nei modelli di automobili sprovvisti di comando della modalità di guida e dell'opzione INDIVIDUAL, è possibile regolare la sensibilità dello sterzo dalla videata superiore sul display centrale e con il seguente percorso di ricerca:

Impostazioni → My Car → Modalità di marcia → Forza di sterzata

La selezione della sensibilità dello sterzo non è accessibile in curva se la velocità è superiore a 10 km/h (6 mph).

Relative informazioni

- Modalità di guida (p. 468)
- Pilot Assist (p. 319)
- Mantenimento corsia attivo (p. 380)
- Ausilio alla sterzata per rischio di collisione (p. 387)
- Assistenza al parcheggio attiva* (p. 413)

Sistema di stabilità Roll Stability Control

Il sistema di stabilità RSC¹ riduce al minimo il rischio di ribaltamento e cappottamento, ad esempio in caso di brusche manovre a schivare o sbandate.

Il sistema RSC registra le eventuali variazioni di inclinazione laterale dell'automobile. Sulla base di queste informazioni viene calcolato l'eventuale rischio di ribaltamento. Se il rischio sussiste, il controllo della stabilità elettronico interviene riducendo la coppia del motore e frenando una o più ruote finché l'automobile non recupera la propria stabilità.

⚠ ATTENZIONE

Adottando uno stile di guida normale, il sistema RSC migliora la sicurezza di guida dell'automobile. Questa caratteristica, tuttavia, non deve essere impiegata per aumentare la velocità. Adottare sempre le normali precauzioni per una guida sicura.

¹ Roll Stability Control

Controllo della stabilità elettronico

La funzione controllo della stabilità elettronico (ESC²) aiuta a prevenire lo sbandamento delle ruote migliorando la manovrabilità dell'automobile.



Il display del conducente visualizza questo simbolo quando il sistema ESC interviene.

La potenza frenante del sistema ESC può essere percepita come un suono pulsante, in fase di accelerazione, l'automobile potrebbe accelerare più lentamente del previsto.

Il sistema ESC presenta le seguenti sottofunzioni:

- Funzione di stabilità³
- Funzione antipattinamento e di controllo trazione
- Controllo del freno motore
- Controllo della stabilità per il traino

⚠ ATTENZIONE

- Il sistema di stabilità ESC è un supporto al conducente complementare che semplifica la guida rendendola più sicura, ma non è in grado di gestire tutte le situazioni o le condizioni di traffico, della strada e meteorologiche.
- Il ESC non può sostituire l'attenzione e la prudenza del conducente, che è sempre tenuto a guidare in sicurezza, a una velocità adeguata e a una distanza opportuna dagli altri veicoli nonché nel rispetto delle leggi e del codice della strada vigenti.

Funzione di stabilità³

La funzione controlla la trazione e la forza di frenata di ogni ruota per stabilizzare l'automobile.

Funzione antipattinamento e di controllo trazione

La funzione è attiva a bassa velocità e frena le ruote motrici che slittano per trasferire una trazione maggiore dalle ruote motrici che non slittano.

La funzione impedisce anche alle ruote motrici di slittare sul fondo stradale in fase di accelerazione.

Controllo del freno motore

Il controllo del freno motore (EDC⁴) previene il bloccaggio involontario delle ruote, ad esempio dopo il passaggio a una marcia inferiore o l'inserimento del freno motore durante la guida con marce basse su fondo stradale scivoloso.

Fra l'altro, in caso di bloccaggio involontario delle ruote durante la guida, il conducente può avere difficoltà a sterzare l'automobile.

Controllo della stabilità per il traino⁵

Il controllo della stabilità per il traino (TSA⁶) ha il compito di stabilizzare l'automobile con un rimorchio collegato nelle situazioni in cui entrambi iniziano a oscillare. Vedere la sezione "Controllo della stabilità per il traino" per maggiori informazioni.

i NOTA

La funzione TSA si disattiva se si attiva **Modalità Sport ESC.**

² Electronic Stability Control

³ Detta anche funzione antisbandamento.

⁴ Engine Drag Control

⁵ Il controllo della stabilità per il traino è compreso nell'installazione del gancio di traino originale Volvo.

⁶ Trailer Stability Assist

Relative informazioni

- Modalità Sport del controllo della stabilità elettronico (p. 281)
- Attivazione/disattivazione della modalità Sport del controllo della stabilità elettronico (p. 282)
- Limiti della modalità Sport del controllo della stabilità elettronico (p. 282)
- Simboli e messaggi per il controllo della stabilità elettronico (p. 283)

Modalità Sport del controllo della stabilità elettronico

Il sistema ESC⁷ è sempre inserito e non può essere disattivato. Tuttavia, il conducente può selezionare **Modalità Sport ESC** per una guida più dinamica.

Selezionando la sottofunzione **Modalità Sport ESC** si riducono gli interventi del sistema ESC, è consentita una maggiore sbandata dell'automobile e il conducente può contare su un controllo superiore al normale.

Quando si seleziona **Modalità Sport ESC**, il sistema ESC può essere considerato disattivato, anche se assiste il conducente in numerose situazioni.

NOTA

Se è selezionata la funzione **Modalità Sport ESC**, il controllo della stabilità per il traino (TSA⁸) è disattivato.

La **Modalità Sport ESC** assicura la massima trazione anche in caso di bloccaggio delle ruote o guida su fondi sdruciolevoli, ad esempio sabbia o neve alta.

Relative informazioni

- Controllo della stabilità elettronico (p. 280)
- Gancio di traino* (p. 490)

⁷ Electronic Stability Control

⁸ Trailer Stability Assist

Attivazione/disattivazione della modalità Sport del controllo della stabilità elettronico

Il sistema ESC⁹ è sempre inserito e non può essere disattivato. Il conducente può invece selezionare la modalità Sport per una guida più dinamica.



La modalità Sport si attiva/disattiva nella videata funzioni sul display centrale.

- Premere il pulsante **Modalità Sport ESC** nella videata funzioni.
 - > La modalità Sport si attiva/disattiva - il pulsante visualizza un indicatore verde/grigio.



L'attivazione della **Modalità Sport ESC** è segnalata sul display del conducente da questo simbolo, che rimane acceso con luce fissa finché la funzione non è disattivata o fino allo spegnimento del motore. Al successivo riavvio, il sistema ESC è di nuovo in modalità normale.

Relative informazioni

- Controllo della stabilità elettronico (p. 280)

Limiti della modalità Sport del controllo della stabilità elettronico

Quando nel sistema ESC¹⁰ è attivata la sottofunzione **Modalità Sport ESC**, si deve tener conto di alcuni limiti.

La funzione **Modalità Sport ESC** non può essere selezionata se è attivata una delle seguenti funzioni:

- Limitatore di velocità
- Regolatore elettronico della velocità
- Regolatore elettronico della velocità adattivo
- Pilot Assist.

Relative informazioni

- Controllo della stabilità elettronico (p. 280)

⁹ Electronic Stability Control





¹⁰ Electronic Stability Control

Simboli e messaggi per il controllo della stabilità elettronico

Il display del conducente può visualizzare una serie di simboli e messaggi relativi al controllo

elettronico di stabilità (Electronic Stability Control - ESC)

La seguente tabella riporta alcuni esempi.

Simbolo	Messaggio	Funzione
	Luce fissa per circa 2 secondi.	Controllo del sistema all'avviamento del motore.
	Luce lampeggiante.	Il sistema ESC è in intervento.
	Luce fissa.	La modalità Sport è attivata. Nota - In questa modalità, il sistema ESC non è disattivato ma presenta una funzionalità ridotta.
	ESC Temporaneamente Off	La funzionalità del sistema ESC è temporaneamente ridotta a causa dell'elevata temperatura dei freni. La funzione si riattiva automaticamente quando i freni si sono raffreddati. Vedere il messaggio sul display del conducente.
	ESC Servizio richiesto	Il sistema ESC è fuori uso. <ul style="list-style-type: none"> Arrestare l'auto in un posto sicuro, spegnere il motore e riavviarlo. Se il messaggio non scompare, rivolgersi a un riparatore. Si raccomanda un riparatore autorizzato Volvo.

Un messaggio può essere cancellato premendo brevemente il pulsante  al centro dei comandi destri al volante.

Se un messaggio non scompare: Rivolgersi a un riparatore. Si raccomanda un riparatore autorizzato Volvo.

Relative informazioni

- Controllo della stabilità elettronico (p. 280)

Limitatore di velocità

Il limitatore di velocità (SL¹¹) è praticamente l'opposto del regolatore elettronico della velocità. Il conducente regola la velocità con il pedale dell'acceleratore, ma il limitatore evita che venga superata involontariamente la velocità max pre-selezionata/impostata.

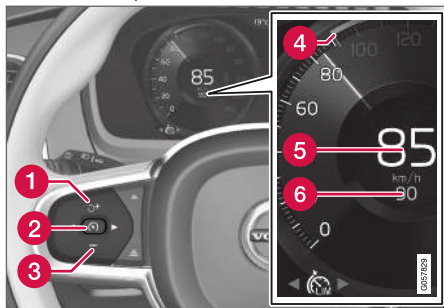

Pulsanti e simboli delle funzioni¹².

- 1 : Attiva il limitatore di velocità dal modo di attesa e ripristina la velocità max memorizzata
- 1 : Aumenta la velocità max memorizzata
- 2 : **Dal modo di attesa** - attiva il limitatore di velocità e memorizza la velocità attuale
- 2 : **Se attivato** - disattiva il limitatore di velocità o lo porta nel modo di attesa

- 3 : Riduce la velocità max memorizzata
- 4 : Cursore della velocità max memorizzata
- 5 : Velocità attuale dell'automobile
- 6 : Velocità max memorizzata

ATTENZIONE

- La funzione Limitatore di velocità è un supporto al conducente complementare che semplifica la guida, ma non è in grado di gestire tutte le situazioni o le condizioni di traffico, della strada e meteorologiche.
- Occorre sempre prestare attenzione al traffico e intervenire se il limitatore di velocità non mantiene una velocità adeguata.
- Il limitatore di velocità non può sostituire l'attenzione e la prudenza del conducente, che è sempre tenuto a guidare in sicurezza, a una velocità adeguata e a una distanza opportuna dagli altri veicoli nonché nel rispetto delle leggi e del codice della strada vigenti.

Relative informazioni

- Limiti del limitatore di velocità (p. 288)
- Attivazione e avvio del limitatore di velocità (p. 285)
- Impostazione della velocità del limitatore di velocità (p. 285)
- Disattivazione e modo di attesa del limitatore di velocità (p. 286)
- Riattivazione del limitatore di velocità dal modo di attesa (p. 287)
- Disattivazione del limitatore di velocità (p. 287)
- Limitatore di velocità automatico (p. 288)
- Limiti del limitatore di velocità automatico (p. 291)
- Attivare/disattivare il Limitatore di velocità automatico (p. 290)
- Modifica della tolleranza per il limitatore di velocità automatico (p. 291)

¹¹ Speed Limiter

¹² Nota - La figura è schematica - i dettagli possono variare a seconda del modello di automobile.

Attivazione e avvio del limitatore di velocità

Per poter regolare la velocità è necessario innanzitutto selezionare e attivare il limitatore di velocità (SL¹³).

Impostazione del limitatore di velocità nel modo di attesa

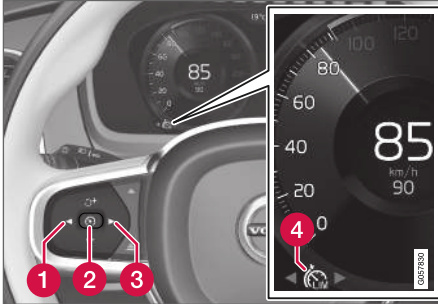



Nota - La figura è schematica - i dettagli possono variare a seconda del modello di automobile.

- Premere ◀ (1) o ▶ (3) per selezionare il simbolo/la funzione del limitatore di velocità  (4).
- > Viene visualizzato il simbolo (4) e il limitatore di velocità è nel modo di attesa.

Avvio del limitatore di velocità

Il limitatore di velocità può essere attivato solo a motore acceso. La velocità max memorizzabile deve essere superiore a 30 km/h (20 mph).

- Con il limitatore di velocità nel modo di attesa e il simbolo  visualizzato - premere il pulsante al volante  (2).
- > Il limitatore di velocità si avvia e la velocità attuale è memorizzata come velocità max.

Relative informazioni

- Limitatore di velocità (p. 284)

Impostazione della velocità del limitatore di velocità

Il limitatore di velocità (SL¹⁴) può essere impostato su varie velocità.

Impostazione/modifica della velocità memorizzata

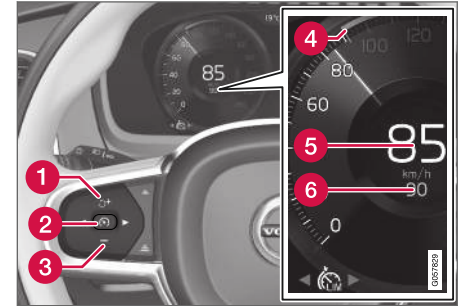

Nota - La figura è schematica - i dettagli possono variare a seconda del modello di automobile.

¹³ Speed Limiter

¹⁴ Speed Limiter

- ◀ - Per modificare la velocità memorizzata, premere brevemente o a lungo il pulsante al volante **+** (1) o **-** (3):
- **Pressione breve:** Ogni pressione modifica la velocità a passi di +/- 5 km/h (+/- 5 mph).
 - **Pressione continua:** Rilasciare il pulsante quando l'indicatore di velocità (4) rimarca la velocità desiderata.
 - L'ultima impostazione rimane memorizzata.

Relative informazioni

- Limitatore di velocità (p. 284)

Disattivazione e modo di attesa del limitatore di velocità

È possibile disattivare temporaneamente il limitatore di velocità (SL¹⁵) e portarlo nel modo di attesa.

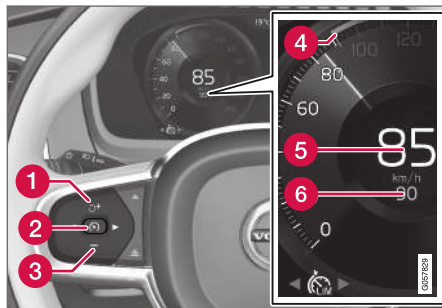

Nota - La figura è schematica - i dettagli possono variare a seconda del modello di automobile.

Per disattivare e portare nel modo di attesa il limitatore di velocità:

- Premere il pulsante al volante  (2).
 - > Le indicazioni e i simboli del limitatore di velocità sul display del conducente cambiano colore da BIANCO a GRIGIO. Il Limitatore di velocità è temporaneamente disattivato e il conducente può superare la velocità max impostata.

Disattivazione temporanea con il pedale dell'acceleratore

Il limitatore di velocità può essere disattivato e bypassato temporaneamente con il pedale dell'acceleratore senza portarlo prima nel modo di attesa, ad esempio per consentire un'accelerazione rapida all'occorrenza.

In tal caso, procedere come segue:

1. Premere a fondo il pedale dell'acceleratore e, una volta raggiunta la velocità desiderata, rilasciarlo per interrompere l'accelerazione.
 - > In questa modalità, il limitatore di velocità rimane attivo, quindi il simbolo sul display del conducente è BIANCO.
2. Rilasciare completamente il pedale dell'acceleratore al termine dell'accelerazione temporanea.
 - > L'automobile frena quindi automaticamente riportandosi al di sotto dell'ultima velocità max memorizzata.

Relative informazioni

- Limitatore di velocità (p. 284)

¹⁵ Speed Limiter

Riattivazione del limitatore di velocità dal modo di attesa

Il limitatore di velocità (SL¹⁶) può essere riattivato dopo essere stato disattivato temporaneamente e portato nel modo di attesa.

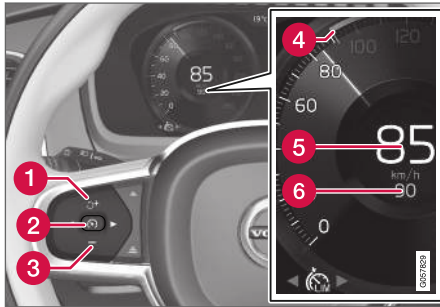

Nota - La figura è schematica - i dettagli possono variare a seconda del modello di automobile.

Per riattivare il limitatore di velocità dal modo di attesa:

- Premere il pulsante al volante  (1).
 - > Le indicazioni del limitatore di velocità sul display del conducente cambiano colore da GRIGIO a BIANCO. La velocità dell'automobile è nuovamente limitata dall'ultima velocità max memorizzata.

oppure

- Premere il pulsante al volante  (2).
 - > Le indicazioni e i simboli del limitatore di velocità sul display del conducente cambiano colore da GRIGIO a BIANCO. L'automobile utilizza quindi la velocità attuale come velocità max.

Relative informazioni

- Limitatore di velocità (p. 284)

Disattivazione del limitatore di velocità

Il limitatore di velocità (SL¹⁷) può essere disattivato.

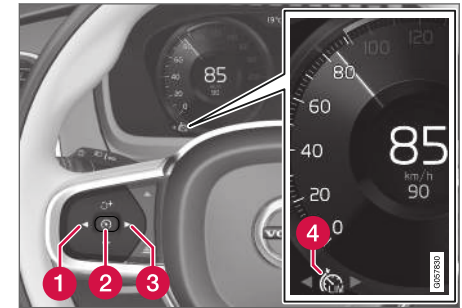

Nota - La figura è schematica - i dettagli possono variare a seconda del modello di automobile.

1. Premere il pulsante al volante  (2).
 - > Il limitatore di velocità si porta nel modo di attesa.
2. Premere il pulsante al volante ◀ (1) o ▶ (3) per passare a un'altra funzione.
 - > Il simbolo e l'indicazione del limitatore di velocità (4) sul display del conducente si spengono. La velocità max impostata/memorizzata viene cancellata.

¹⁶ Speed Limiter

¹⁷ Speed Limiter

- ◀◀ 3. Premere nuovamente il pulsante al volante  (2).
> Si attiva un'altra funzione.

Relative informazioni

- Limitatore di velocità (p. 284)

Limiti del limitatore di velocità

Nelle pendenze ripide, se la potenza frenante del Limitatore di velocità non è sufficiente, l'automobile potrebbe superare la velocità max memorizzata. In queste condizioni, il conducente viene avvisato con il messaggio **Limite di velocità superato** sul display del conducente.

 NOTA

Il messaggio sul superamento della velocità max viene visualizzato se la velocità è stata superata di almeno 3 km/h (circa 2 mph).
--

Relative informazioni

- Limitatore di velocità (p. 284)

Limitatore di velocità automatico

La funzione limitatore di velocità automatico (ASL¹⁸) assiste il conducente ad adeguare la velocità max dell'automobile a quella consentita dal segnale.

La funzione limitatore di velocità (SL¹⁹) può essere commutata in limitatore di velocità automatico (ASL).

Il limitatore di velocità automatico utilizza le informazioni sui limiti di velocità fornite dalla funzione indicazioni sui segnali stradali²⁰ per adeguare automaticamente la velocità max dell'automobile.

¹⁸ Automatic Speed Limiter

¹⁹ Speed Limiter

²⁰ Road Sign Information - RSI

ATTENZIONE

- La funzione ASL è un supporto al conducente complementare che semplifica la guida rendendola più sicura, ma non è in grado di gestire tutte le situazioni o le condizioni di traffico, della strada e meteorologiche.
- Anche se il conducente vede chiaramente il segnale stradale con il limite di velocità, la velocità trasmessa dalla funzione Indicazioni sui segnali stradali (RSI) ad ASL potrebbe non essere corretta. In questi casi il conducente deve intervenire e accelerare o moderare adeguatamente la velocità.
- Il ASL non può sostituire l'attenzione e la prudenza del conducente, che è sempre tenuto a guidare in sicurezza, a una velocità adeguata e a una distanza opportuna dagli altri veicoli nonché nel rispetto delle leggi e del codice della strada vigenti.
- Vedere anche "Limiti della funzione indicazioni sui segnali stradali".

SL o ASL è attivo?

I simboli sul display del conducente indicano quale limitatore di velocità è attivo:

Simbolo	SL	ASL
 A	✓	✓
 Simbolo del segnale ^B dopo "70" = ASL è attivato.		✓

^A Simbolo BIANCO: La funzione è attiva. Simbolo GRIGIO: Modo di attesa.

^B Per il significato del colore del simbolo, vedere il paragrafo "Simbolo ASL" di seguito.

Simbolo ASL

Il simbolo del segnale (accanto alla velocità memorizzata "70", al centro del tachimetro) può assumere tre colori con i seguenti significati:

Colore del simbolo del segnale	Spiegazione
Giallo verde	ASL è attivo
Grigio	ASL è nel modo di attesa
Giallo vivo/arancione	ASL è nel modo di attesa temporaneo, ad esempio perché non è stato possibile leggere un segnale stradale.

Relative informazioni

- Limitatore di velocità (p. 284)

Attivare/disattivare il Limitatore di velocità automatico

La funzione limitatore di velocità automatico (ASL²¹) può essere attivata e disattivata come supplemento al limitatore di velocità (SL²²).

Attivazione di ASL



Il pulsante **Speed Sign Assist** è disponibile nella videata funzioni sul display centrale.

Per attivare il limitatore di velocità automatico:

1. Premere il pulsante **Speed Sign Assist**.
 - > ASL si porta nel modo di attesa, il pulsante mostra un indicatore verde e il display del conducente visualizza il simbolo di un segnale al centro del tachimetro.
2. Premere il tasto al volante .
 - > ASL si attiva alla velocità attuale dell'automobile.

NOTA

- Se la funzione limitatore di velocità automatico è attivata, il display del conducente visualizza le indicazioni sui segnali stradali anche se la funzione RSI non è attivata.
- Per cancellare le indicazioni sui segnali stradali dal display del conducente si devono disattivare **sia** il limitatore di velocità automatico che la funzione RSI.
- Se la funzione limitatore di velocità automatico è attivata ma la funzione RSI è disattivata, la funzione RSI non fornisce avvertimenti. In questa modalità non si possono nemmeno modificare le impostazioni della funzione RSI - per modificare le impostazioni e ricevere gli avvertimenti occorre attivare la funzione RSI.

Disattivazione di ASL

Per disattivare il limitatore di velocità automatico:

- Premere il pulsante **Assistenza cartello limite di velocità** nella videata funzioni.
 - > ASL si disattiva e l'indicazione del pulsante diventa GRIGIA, mentre si attiva la funzione SL.

ATTENZIONE

Dopo il passaggio da ASL a SL, l'automobile non segue più il limite di velocità indicato dal segnale e adotta la velocità max memorizzata.

Relative informazioni

- Limitatore di velocità (p. 284)

²¹ Automatic Speed Limiter

²² Speed Limiter

Modifica della tolleranza per il limitatore di velocità automatico

La funzione limitatore di velocità automatico (ASL²³) può essere impostata su vari livelli di tolleranza.

È possibile aumentare/diminuire la velocità max rispetto al limite indicato dai segnali. Ad esempio, se l'automobile rispetta il limite di 70 km/h (43 mph) indicato dal segnale, il conducente può decidere di procedere a 75 km/h (47 mph).

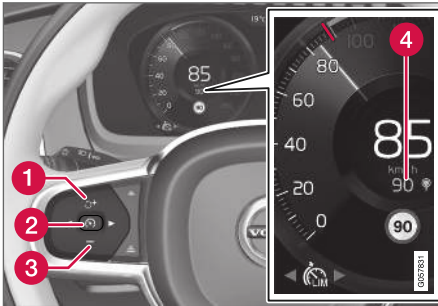

Pulsanti e simboli delle funzioni²⁴.

- Premere il pulsante al volante **+** (1) finché l'indicazione al centro del tachimetro (4) non passa da 70 km/h (43 mph) a 75 km/h (47 mph).
- > L'automobile applica la tolleranza impostata di 5 km/h (4 mph) finché vengono superati segnali indicanti un limite di 70 km/h (43 mph).

La tolleranza resta valida finché non viene superato un segnale indicante un limite superiore o inferiore. In tal caso l'automobile segue il nuovo limite di velocità e la tolleranza è cancellata dalla memoria.

Se la funzione indicazioni sui segnali stradali* è attivata, il limite di velocità indicato viene quindi visualizzato con un indicatore ROSSO sulla scala del tachimetro.

La tolleranza si regola allo stesso modo in cui si gestisce la velocità del limitatore di velocità.

i NOTA

La tolleranza max selezionabile è +/- 10 km/h (5 mph).

Relative informazioni

- Limitatore di velocità (p. 284)

Limiti del limitatore di velocità automatico

Il limitatore di velocità automatico utilizza le informazioni sui limiti di velocità fornite dalla funzione RSI²⁵ e non quelle dei segnali stradali con limiti di velocità presenti sulla strada.

Se RSI²⁵ non è in grado di interpretare e fornire ad ASL le informazioni sui limiti di velocità, ASL si porta nel modo di attesa e si attiva la funzione SL. In questi casi il conducente deve intervenire e moderare adeguatamente la velocità.

ASL si riattiva quando la funzione RSI²⁵ è nuovamente in grado di interpretare e fornire ad ASL le informazioni sui limiti di velocità.

Vedere anche la sezione "Limiti della funzione indicazioni sui segnali stradali".

Relative informazioni

- Limitatore di velocità (p. 284)

²³ Automatic Speed Limiter

²⁴ Nota - La figura è schematica - i dettagli possono variare a seconda del modello di automobile.

²⁵ Road Sign Information - RSI

Regolatore elettronico della velocità

Il regolatore elettronico della velocità (CC²⁶) assiste il conducente a mantenere una velocità costante, per un'esperienza di guida più rilassante in autostrada e sulle strade extraurbane rettilinee con traffico regolare.

Panoramica

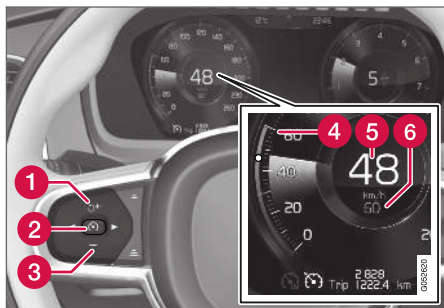

Pulsanti e simboli delle funzioni²⁷.

- 1 : Attiva il regolatore elettronico della velocità dal modo di attesa e ripristina la velocità memorizzata
- 1 : Aumenta la velocità memorizzata
- 2 : **Dal modo di attesa** - attiva il regolatore elettronico della velocità e memorizza la velocità attuale

- 2 : **Se attivato** - disattiva il regolatore elettronico della velocità o lo porta nel modo di attesa
- 3 : Riduce la velocità memorizzata
- 4 : Cursore della velocità memorizzata
- 5 : Velocità attuale dell'automobile
- 6 : Velocità memorizzata

NOTA

Se l'automobile è dotata di Cruise adattivo*, è possibile commutare fra i due regolatori. Vedere il paragrafo "Commutazione fra CC e ACC".

ATTENZIONE

- La funzione Regolatore elettronico della velocità è un supporto al conducente complementare che semplifica la guida, ma non è in grado di gestire tutte le situazioni o le condizioni di traffico, della strada e meteorologiche.
- Si raccomanda al conducente di leggere tutte le sezioni del manuale del proprietario relative a questa funzione, in quanto deve comprenderne i limiti prima di utilizzarla (vedere l'elenco dei link alla fine di questo articolo).
- Il regolatore elettronico della velocità non può sostituire l'attenzione e la prudenza del conducente, che è sempre tenuto a guidare in sicurezza, a una velocità adeguata e a una distanza opportuna dagli altri veicoli nonché nel rispetto delle leggi e del codice della strada vigenti.

Relative informazioni

- Attivazione e avvio del regolatore elettronico della velocità (p. 293)
- Impostazione della velocità del regolatore elettronico della velocità (p. 294)
- Disattivazione e modo di attesa del regolatore elettronico della velocità (p. 295)

²⁶ Cruise Control

²⁷ Nota - La figura è schematica - i dettagli possono variare a seconda del modello di automobile.

- Riattivazione del regolatore elettronico della velocità dal modo di attesa (p. 296)
- Disattivazione del regolatore elettronico della velocità (p. 297)

Attivazione e avvio del regolatore elettronico della velocità

Per poter regolare la velocità è necessario innanzitutto selezionare e attivare il regolatore elettronico della velocità (CC²⁸).

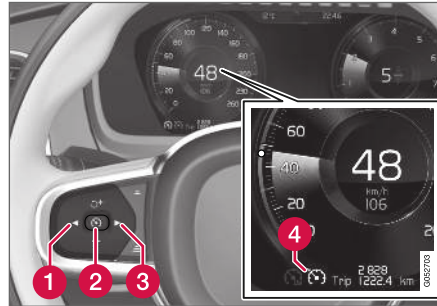

Nota - La figura è schematica - i dettagli possono variare a seconda del modello di automobile.

Impostazione del regolatore elettronico della velocità nel modo di attesa



Per portare il regolatore elettronico della velocità nel modo di attesa:

- Premere ◀ (1) o ▶ (3) per selezionare il simbolo/la funzione  (4).
- > Il simbolo viene visualizzato ed è possibile attivare il regolatore elettronico della velocità.

Attivazione/avvio del regolatore elettronico della velocità

Per avviare il regolatore elettronico della velocità dal modo di attesa è necessario che l'automobile proceda ad almeno 30 km/h (20 mph). La velocità memorizzabile deve essere superiore a 30 km/h (20 mph).

Per avviare il Regolatore elettronico della velocità:

- Con il simbolo/la funzione  visualizzato/a, premere il pulsante al volante  (2).
- > Il regolatore elettronico della velocità si avvia e la velocità attuale è memorizzata come velocità.

i NOTA

Il regolatore elettronico della velocità non può essere attivato a velocità inferiori a 30 km/h (20 mph).

Relative informazioni

- Regolatore elettronico della velocità (p. 292)

Impostazione della velocità del regolatore elettronico della velocità

Il regolatore elettronico della velocità (CC²⁹) può essere impostato su varie velocità.

Impostazione/modifica della velocità memorizzata

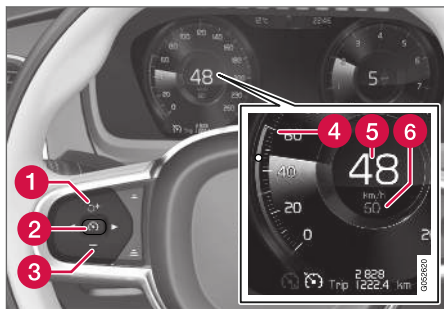

Nota - La figura è schematica - i dettagli possono variare a seconda del modello di automobile.

- Per modificare la velocità memorizzata, premere brevemente o a lungo il pulsante al volante **+** (1) o **-** (3):
 - Pressione **breve**: Ogni pressione modifica la velocità a passi di +/- 5 km/h (+/- 5 mph).
 - **Pressione continua**: Rilasciare il pulsante quando l'indicatore di velocità (4) rimarca la velocità desiderata
 - L'ultima impostazione rimane memorizzata.

Se si aumenta la velocità con il pedale dell'acceleratore prima di premere il pulsante al volante

+ (1), viene memorizzata la velocità attuale dell'automobile alla pressione del pulsante, a condizione che il conducente tenga il piede sul pedale dell'acceleratore alla pressione del pulsante.

Un temporaneo aumento della velocità con il pedale dell'acceleratore, ad esempio in caso di sorpasso, non modifica l'impostazione - rilasciando il pedale, l'automobile si riporta sull'ultima velocità memorizzata.

Usare il freno motore al posto del freno di servizio

Il regolatore elettronico della velocità controlla la velocità applicando una ridotta potenza frenante con il freno di servizio. In discesa, a volte è preferibile

procedere a velocità leggermente superiore, affidando il rallentamento al solo freno motore. In questi casi, il conducente può disattivare temporaneamente l'intervento del freno di servizio da parte del regolatore elettronico della velocità.

Procedere come segue:

- Premere il pedale dell'acceleratore indicativamente a metà corsa, quindi rilasciarlo.
 - > Il regolatore elettronico della velocità disinscrive l'intervento del relativo freno di servizio automatico e frena utilizzando soltanto il freno motore.

Dipendenza del regolatore elettronico della velocità dalla modalità di guida

Il modo in cui il regolatore elettronico della velocità mantiene la velocità può variare in base alla modalità di guida selezionata³⁰.

Regolatore elettronico della velocità Eco Cruise

In modalità di guida ECO, per garantire un consumo di carburante ridotto e il minor impatto ambientale, le accelerazioni e le frenate del regolatore elettronico della velocità sono più morbide rispetto ad altre modalità di guida. Ciò può comportare che la velocità dell'auto sia temporaneamente un po' più alta o più bassa della velocità impostata.

²⁹ Cruise Control

³⁰ Per maggiori di completamento, vedere la sezione "Modalità di guida".

Regolatore elettronico della velocità Dynamic Cruise

In modalità di guida Dynamic le accelerazioni e le frenate del regolatore elettronico della velocità saranno più potenti e nette rispetto ad altre modalità di guida.

Relative informazioni

- Regolatore elettronico della velocità (p. 292)

Disattivazione e modo di attesa del regolatore elettronico della velocità

È possibile disattivare temporaneamente il regolatore elettronico della velocità (CC³¹) e portarlo nel modo di attesa, quindi riattivarlo.

Disattivazione e modo di attesa del regolatore elettronico della velocità

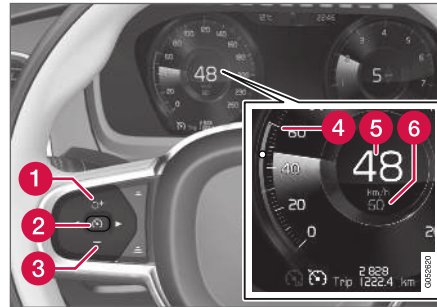

Nota - La figura è schematica - i dettagli possono variare a seconda del modello di automobile.

Per portare il regolatore elettronico della velocità nel modo di attesa:

- Premere il pulsante al volante (2).
 - > Le indicazioni e i simboli del regolatore elettronico della velocità sul display del conducente cambiano colore da BIANCO a GRIGIO. Il regolatore è temporaneamente disattivato, quindi il conducente deve regolare la velocità manualmente.

Modo di attesa a seguito di intervento del conducente

Il Regolatore elettronico della velocità è disattivato temporaneamente nei seguenti casi:

- si utilizza il freno di servizio
- si porta la leva selettoria in posizione **N**
- si tiene premuto il pedale della frizione per più di 1 minuto
- il conducente mantiene una velocità superiore a quella memorizzata per più di 1 minuto.

In questi casi, il conducente deve regolare la velocità manualmente.

Un temporaneo aumento della velocità con il pedale dell'acceleratore, ad esempio in caso di sorpasso, non modifica l'impostazione - rilasciando il pedale, l'automobile si riporta sull'ultima velocità memorizzata.

◀◀ **Modo di attesa automatico**

Il regolatore elettronico della velocità si disattiva temporaneamente e si porta nel modo di attesa se:

- le ruote perdono aderenza
- regime troppo basso/alto
- la temperatura nei freni diventa eccessiva
- la velocità è scende al di sotto di 30 km/h (20 mph).

In questi casi, il conducente deve regolare la velocità manualmente.

Relative informazioni

- Regolatore elettronico della velocità (p. 292)

Riattivazione del regolatore elettronico della velocità dal modo di attesa

È possibile disattivare temporaneamente il regolatore elettronico della velocità (CC³²) e portarlo nel modo di attesa, quindi riattivarlo.

Riattivazione del regolatore elettronico della velocità dal modo di attesa

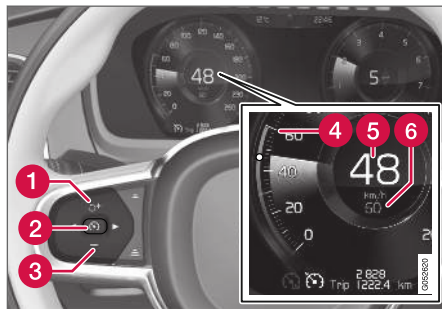

Nota - La figura è schematica - i dettagli possono variare a seconda del modello di automobile.

Per avviare il regolatore elettronico della velocità dal modo di attesa:

- Premere il pulsante al volante  (1).
 - > Le indicazioni del regolatore elettronico della velocità sul display del conducente cambiano colore da GRIGIO a BIANCO. L'automobile si riporta quindi sull'ultima velocità memorizzata.

oppure

Per avviare il regolatore elettronico della velocità dal modo di attesa:

- Premere il pulsante al volante  (2).
 - > Le indicazioni e i simboli del regolatore elettronico della velocità sul display del conducente cambiano colore da GRIGIO a BIANCO. L'automobile si porta quindi sulla velocità attuale.

ATTENZIONE

Ritornando alla velocità impostata con il pulsante al volante , si può percepire un notevole aumento di velocità.

Relative informazioni

- Regolatore elettronico della velocità (p. 292)

³² Cruise Control

Disattivazione del regolatore elettronico della velocità



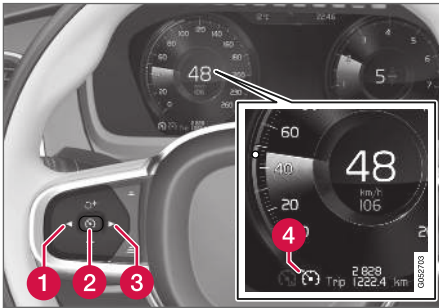

Il regolatore elettronico della velocità (Cruise Control - CC) può essere disattivato.



Pulsanti e simboli delle funzioni³³.

Per disattivare il regolatore elettronico della velocità:

1. Premere il pulsante al volante  (2).
 - > Il regolatore elettronico della velocità si porta nel modo di attesa.

2. Premere il pulsante al volante  o  (3) per passare a un'altra funzione.
 - > Il simbolo del regolatore elettronico della velocità  (4) sul display del conducente si spegne. La velocità impostata/memorizzata viene cancellata.
3. Premere nuovamente il pulsante al volante  (2).
 - > Si attiva un'altra funzione.

NOTA

Se l'automobile è dotata di Cruise adattivo*, è possibile commutare fra i due regolatori. Vedere il paragrafo "Commutazione fra CC e ACC".

Relative informazioni

- Regolatore elettronico della velocità (p. 292)

Avviso distanza*

L'avviso distanza³⁴ può assistere il conducente comunicando se la distanza temporale dal veicolo antistante risulta insufficiente.

Tuttavia, l'automobile deve essere dotata di Head-Up Display per visualizzare l'avviso distanza sotto forma di simbolo sul parabrezza. Tale simbolo rimane visualizzato finché la distanza temporale dal veicolo antistante è inferiore al valore preimpostato.

L'avviso distanza è attivo a velocità superiori a 30 km/h (20 mph) e reagisce solo ai veicoli che procedono nello stesso senso di marcia davanti all'automobile. Non vengono fornite informazioni sulla distanza in merito a veicoli che procedono nel senso di marcia opposto, lentamente o sono fermi.

NOTA

- La funzione di avviso distanza è disponibile solamente nelle automobili che possono visualizzare informazioni sul parabrezza per mezzo dell'Head-Up-Display.
- L'Avvertimento distanza è disattivato quando è attivo il Regolatore elettronico della velocità adattivo.

³³ Nota - La figura è schematica - i dettagli possono variare a seconda del modello di automobile.

³⁴ Distance Alert



ATTENZIONE

L'avviso distanza reagisce solo se la distanza temporale dal veicolo antistante è inferiore al valore impostato - non modifica la velocità dell'automobile.

NOTA

A seconda del mercato, questa funzione può essere di serie oppure opzionale.

Relative informazioni

- Head-Up Display per l'avviso distanza (p. 298)
- Attivare/disattivare l'Avvertimento distanza (p. 299)
- Impostare la distanza temporale per l'Avvertimento distanza (p. 299)
- Limiti dell'avviso distanza (p. 300)

Head-Up Display per l'avviso distanza³⁵

Se l'automobile è dotata di Head-Up Display*, viene visualizzato un simbolo sul parabrezza finché la distanza temporale dal veicolo antistante è inferiore al valore preimpostato.



Simbolo dell'avviso distanza sul parabrezza³⁶.

A tal fine, la funzione **Mostra supporto al conducente** deve essere attivata dalle impostazioni nel menu dell'automobile. Vedere la sezione "Head-Up Display" per la procedura.

NOTA

I segnali di avvertimento visivi sul parabrezza possono essere poco visibili in presenza di forte luce solare, riflessi, forti variazioni di luminosità oppure se il conducente indossa occhiali da sole o non ha lo sguardo rivolto in avanti.

Relative informazioni

- Avviso distanza* (p. 297)
- Head-Up Display* (p. 142)

³⁵ La funzione di avviso distanza è disponibile solamente nelle automobili che possono visualizzare informazioni sul parabrezza per mezzo dell'Head-Up-Display.

³⁶ Nota - La figura è schematica - i dettagli possono variare a seconda del modello di automobile.

Attivare/disattivare l'Avvertimento distanza³⁷

La funzione di avviso distanza³⁸ può essere impostata con diverse distanze temporali e anche disattivata.

ON/OFF



Premere il pulsante **Distance Alert** nella videata funzioni sul display centrale.

- Indicazione VERDE sul pulsante - Avviso distanza attivato.
- Indicazione GRIGIA sul pulsante - Avviso distanza disattivato.

L'avviso distanza si attiva automaticamente a ogni accensione del motore.

Relative informazioni

- Avviso distanza* (p. 297)

Impostare la distanza temporale per l'Avvertimento distanza³⁹

L'avviso distanza⁴⁰ può essere impostato con diverse distanze temporali.



È possibile selezionare diverse distanze temporali dal veicolo antistante, che vengono visualizzate sul display del conducente con 1-5 linee orizzontali - più linee sono visualizzate, maggiore è la distanza temporale. Un trattino corrisponde a circa 1 secondo, 5 trattini a circa 3 secondi dal veicolo antistante.

Lo stesso simbolo viene visualizzato quando è attivata la funzione del Regolatore elettronico della velocità adattivo.

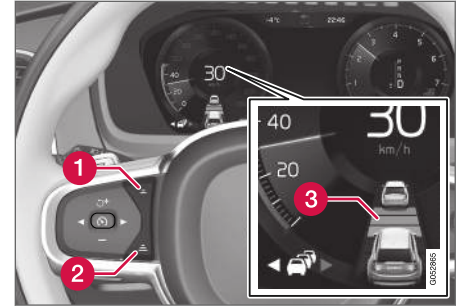

Comando per la distanza temporale.

- 1 Diminuzione della distanza temporale
 - 2 Aumento della distanza temporale
 - 3 Indicazione della distanza
- Premere il pulsante al volante (1) o (2) per diminuire o aumentare la distanza temporale.
 - > L'indicazione della distanza (3) visualizza la distanza temporale attuale.

³⁷ La funzione di avviso distanza è disponibile solamente nelle automobili che possono visualizzare informazioni sul parabrezza per mezzo dell'Head-Up-Display.

³⁸ Distance Alert

³⁹ La funzione di avviso distanza è disponibile solamente nelle automobili che possono visualizzare informazioni sul parabrezza per mezzo dell'Head-Up-Display.

⁴⁰ Distance Alert



i NOTA

- Più la velocità aumenta, maggiore diventa la distanza in metri a parità di distanza temporale.
- Mantenere sempre la distanza temporale consentita dal codice della strada.
- La distanza temporale impostata viene utilizzata anche dalle funzioni Cruise adattivo e Pilot Assist.

A ATTENZIONE

- Utilizzare sempre una distanza temporale adatta alla situazione attuale del traffico.
- Il conducente deve tener conto che le distanze temporali brevi offrono un tempo limitato per reagire e intervenire in caso di imprevisti nel traffico.

Relative informazioni

- Avviso distanza* (p. 297)

Limiti dell'avviso distanza⁴¹

Le prestazioni della funzione di avviso distanza⁴² potrebbero essere limitate in alcune situazioni.

A ATTENZIONE

- La funzione Avviso distanza è un supporto al conducente complementare che semplifica la guida rendendola più sicura, ma non è in grado di gestire tutte le situazioni o le condizioni di traffico, della strada e meteorologiche.
- La grandezza del veicolo può influenzare la capacità di rilevamento, quindi nel caso di motocicli e simili la spia di allarme potrebbe accendersi a una distanza temporale inferiore a quella impostata o l'avviso potrebbe interrompersi temporaneamente.
- A velocità molto elevate, la spia potrebbe accendersi a una distanza temporale inferiore a quella impostata anche a causa dei limiti di portata del gruppo radar.
- L'avviso distanza non può sostituire l'attenzione e la prudenza del conducente, che è sempre tenuto a guidare in sicurezza, a una velocità adeguata e a una distanza opportuna dagli altri veicoli nonché nel rispetto delle leggi e del codice della strada vigenti.

⁴¹ La funzione di avviso distanza è disponibile solamente nelle automobili che possono visualizzare informazioni sul parabrezza per mezzo dell'Head-Up-Display.

⁴² Distance Alert

i NOTA

La funzione utilizza l'unità radar dell'automobile, che presenta alcuni limiti generali, vedere la sezione "Limiti dell'unità radar".

Relative informazioni

- Avviso distanza* (p. 297)

Regolatore elettronico della velocità adattivo*

Il Cruise adattivo (ACC⁴³) assiste il conducente a mantenere una velocità costante e una distanza temporale preimpostata dal veicolo anti-stante.

Il regolatore elettronico della velocità adattivo offre un'esperienza di guida più rilassante nei viaggi lunghi in autostrada e sulle strade extraurbane rettilinee con traffico regolare.

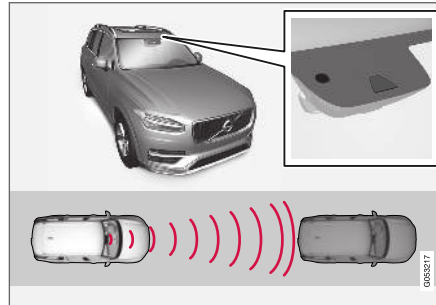

Il gruppo telecamera e radar misura la distanza dal veicolo antistante⁴⁴.

Il conducente seleziona la velocità desiderata e la distanza temporale dal veicolo antistante. Se il gruppo telecamera e radar rileva un veicolo lento davanti all'automobile, adatta automaticamente la

velocità tramite la distanza temporale preimpostata dal veicolo. Quando la strada è libera, l'automobile ritorna alla velocità selezionata.

⚠ ATTENZIONE

- La funzione Cruise adattivo è un supporto al conducente complementare che semplifica la guida rendendola più sicura, ma non è in grado di gestire tutte le situazioni o le condizioni di traffico, della strada e meteorologiche.
- Si raccomanda al conducente di leggere tutte le sezioni del manuale del proprietario relative a questa funzione, in quanto deve comprenderne i limiti prima di utilizzarla (vedere l'elenco dei link alla fine di questo articolo).
- Il Cruise adattivo non può sostituire l'attenzione e la prudenza del conducente, che è sempre tenuto a guidare in sicurezza, a una velocità adeguata e a una distanza opportuna dagli altri veicoli nonché nel rispetto delle leggi e del codice della strada vigenti.

⁴³ Adaptive Cruise Control

⁴⁴ Nota - La figura è schematica - i dettagli possono variare a seconda del modello di automobile.

i NOTA

A seconda del mercato, questa funzione può essere di serie oppure opzionale.

Il regolatore elettronico della velocità adattivo controlla la velocità accelerando e frenando. Quando i freni sono utilizzati per regolare la velocità, è del tutto normale che generino un leggero rumore.

Il regolatore elettronico della velocità adattivo cerca di regolare la velocità gradualmente. Il conducente deve intervenire in situazioni di guida che richiedono frenate rapide. Questo può verificarsi in caso di notevoli differenze di velocità o di una frenata brusca del veicolo antistante. A causa dei limiti dell'unità radar, l'automobile può essere frenata in modo inaspettato o non essere frenata affatto.

Il regolatore elettronico della velocità adattivo cerca di seguire il veicolo antistante nella propria corsia alla distanza temporale impostata dal conducente. Se l'unità radar non rileva veicoli antistanti, l'automobile procede alla velocità impostata e memorizzata dal conducente. Lo stesso accade se la velocità del veicolo antistante aumenta e supera quella memorizzata.

Per le automobili con cambio automatico:

- Il regolatore elettronico della velocità adattivo può seguire un altro veicolo a velocità da 0 a 200 km/h (125 mph).

Per le automobili con cambio manuale:

- Il Cruise adattivo può seguire un altro veicolo a velocità da 30 km/h (20 mph) a 200 km/h (125 mph).



ATTENZIONE

- Il regolatore elettronico della velocità adattivo non previene le collisioni. Il conducente deve sempre tenersi pronto a intervenire se il sistema non rileva un veicolo antistante.
- Il Cruise adattivo non frena in caso di pedoni, animali e veicoli di piccole dimensioni quali biciclette e motocicli. Inoltre, non frena in caso di rimorchi/semirimorchi bassi, veicoli che procedono in direzione opposta, lenti o fermi né oggetti.
- Non utilizzare il Cruise adattivo in situazioni complesse, ad esempio in caso di guida in città, agli incroci, su strade scivolose, bagnate o coperte di nevischio, in presenza di pioggia intensa o neve, in condizioni di scarsa visibilità, sulle strade tortuose o sulle rampe di decelerazione/accelerazione.

IMPORTANTE

La manutenzione dei componenti del regolatore elettronico della velocità adattivo deve essere effettuata presso un riparatore. Si raccomanda un riparatore autorizzato Volvo.

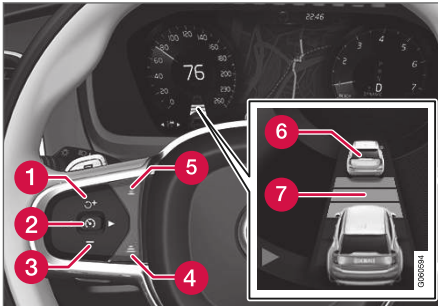
Panoramica Comandi



Pulsanti e simboli delle funzioni⁴⁴.

- 1 : Attiva il Cruise adattivo dal modo di attesa e ripristina la velocità memorizzata
- 1 : Aumenta la velocità memorizzata
- 2 : **Dal modo di attesa** - attiva il Cruise adattivo e memorizza la velocità attuale
- 2 : **Se attivato** - disattiva il Cruise adattivo o lo porta nel modo di attesa
- 3 : Riduce la velocità memorizzata
- 4 : Aumenta la distanza temporale dal veicolo antistante
- 5 : Diminuisce la distanza temporale dal veicolo antistante

- 6 : Indicazione di veicolo target: L'ACC ha rilevato e segue un veicolo target alla distanza temporale preselezionata
- 7 : Simbolo per la distanza temporale dal veicolo antistante

NOTA

Se l'automobile è dotata di Cruise adattivo*, è possibile commutare fra i due regolatori. Vedere il paragrafo "Commutazione fra CC e ACC".

Display del conducente

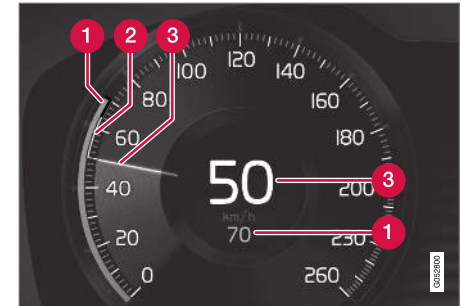

Indicazione delle velocità⁴⁴.

- 1 Velocità memorizzata
- 2 Velocità del veicolo antistante.
- 3 Velocità attuale dell'automobile.

Per visualizzare diverse combinazioni di simboli a seconda delle condizioni di traffico, vedere "Simboli e messaggi per il regolatore elettronico della velocità adattivo".

Relative informazioni

- Cruise adattivo e avvertimento per rischio di collisione (p. 304)
- Head-Up Display per Cruise adattivo in caso di rischio di collisione (p. 305)

⁴⁴ Nota - La figura è schematica - i dettagli possono variare a seconda del modello di automobile.

- Attivazione e avvio del regolatore elettronico della velocità adattivo (p. 305)
- Impostazione della velocità del regolatore elettronico della velocità adattivo (p. 307)
- Impostazione della distanza temporale per il regolatore elettronico della velocità adattivo (p. 308)
- Disattivazione/riattivazione del regolatore elettronico della velocità adattivo (p. 309)
- Assistenza al sorpasso con il Cruise adattivo (p. 311)
- Avvio dell'assistenza al sorpasso con il Cruise adattivo (p. 312)
- Limiti dell'assistenza al sorpasso con il Cruise adattivo (p. 312)
- Cambio di target con il Cruise adattivo (p. 313)
- Frenata automatica con il Cruise adattivo (p. 313)
- Limiti del Cruise adattivo (p. 314)
- Commutazione fra Regolatore elettronico della velocità standard e adattivo (p. 315)
- Simboli e messaggi per il regolatore elettronico della velocità adattivo (p. 317)

Cruise adattivo e avvertimento per rischio di collisione

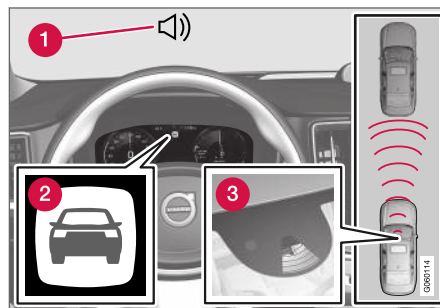

Segnale acustico e simbolo dell'indicatore di collisione⁴⁵.

- 1 Segnale acustico di avvertimento per rischio di collisione
- 2 Simbolo di avvertimento per rischio di collisione
- 3 Misurazione della distanza con l'unità telecamera e radar

Il regolatore elettronico della velocità adattivo utilizza circa il 40% della potenza del freno di servizio. Se occorre frenare con più forza di quella applicata dal regolatore elettronico della velocità adattivo e il conducente non frena, si attivano l'allarme visivo e il segnale acustico per avvertire il

conducente che deve intervenire immediatamente.

ATTENZIONE

Il regolatore elettronico della velocità adattivo segnala solo i veicoli rilevati dal proprio gruppo radar. Pertanto, l'avvertimento potrebbe essere fornito in ritardo oppure non essere fornito affatto.

- Non attendere mai l'avvertimento. Frenare ogni volta che si ritiene necessario.

Relative informazioni

- Regolatore elettronico della velocità adattivo* (p. 301)

⁴⁵ Nota - La figura è schematica - i dettagli possono variare a seconda del modello di automobile.

Head-Up Display per Cruise adattivo in caso di rischio di collisione

Se l'automobile è dotata di Head-Up Display*, l'avvertimento viene visualizzato con un simbolo lampeggiante sul parabrezza.

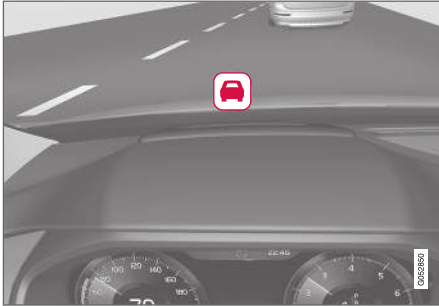

Simbolo dell'indicatore di collisione sul parabrezza⁴⁶.

i NOTA

I segnali di avvertimento visivi sul parabrezza possono essere poco visibili in presenza di forte luce solare, riflessi, forti variazioni di luminosità oppure se il conducente indossa occhiali da sole o non ha lo sguardo rivolto in avanti.

Relative informazioni

- Regolatore elettronico della velocità adattivo* (p. 301)

Attivazione e avvio del regolatore elettronico della velocità adattivo

Il Cruise adattivo (ACC⁴⁷) deve essere dapprima attivato e poi avviato per poter gestire velocità e distanza.

Impostazione del Cruise adattivo nel modo di attesa

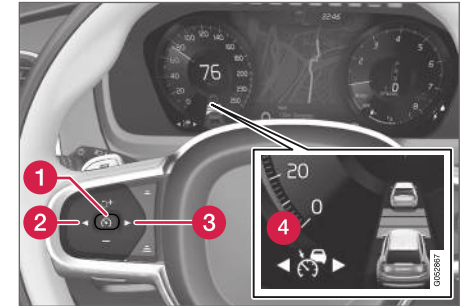

Nota - La figura è schematica - i dettagli possono variare a seconda del modello di automobile.

Direttamente dopo ciascuna accensione del motore, il Regolatore elettronico della velocità adattivo è nel modo di attesa. Per portarlo nel

⁴⁶ Nota - La figura è schematica - i dettagli possono variare a seconda del modello di automobile.

⁴⁷ Adaptive Cruise Control

- ◀◀ modo di attesa quando è attivato, procedere come segue:
- Premere il pulsante al volante ◀ (2) o ▶ (3) per selezionare il simbolo/la funzione (4).
 - > Il simbolo viene visualizzato e il Regolatore elettronico della velocità adattivo si porta nel modo di attesa.

Attivazione/avvio del Cruise adattivo

Condizioni necessarie per avviare ACC:

- Il conducente deve avere allacciato la cintura di sicurezza e la portiera del conducente deve essere chiusa.
- Deve essere presente un veicolo antistante (veicolo target) a una distanza adeguata oppure la velocità attuale deve essere superiore a 15 km/h (9 mph).
- Per le automobili con cambio manuale: La velocità deve essere superiore a 30 km/h (20 mph).

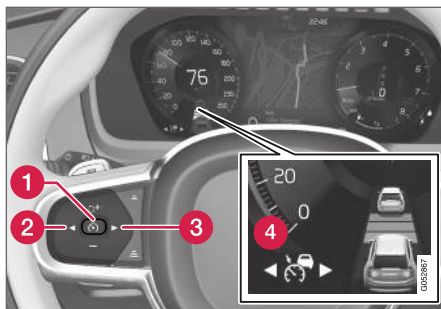

Nota - La figura è schematica - i dettagli possono variare a seconda del modello di automobile.

- Con il simbolo/la funzione (4) visualizzato/a, premere il pulsante al volante (1).
- > Il Regolatore elettronico della velocità adattivo si avvia, la velocità attuale viene memorizzata e visualizzata in cifre al centro del tachimetro.



Solo quando il simbolo di distanza visualizza l'immagine di due veicoli, ACC regola la distanza temporale dal veicolo antistante.



Allo stesso tempo viene definito un intervallo di velocità.

La velocità superiore corrisponde a quella memorizzata/selezionata e la velocità inferiore corrisponde a quella del veicolo antistante (veicolo target).

Relative informazioni

- Regolatore elettronico della velocità adattivo* (p. 301)

Impostazione della velocità del regolatore elettronico della velocità adattivo

Il Cruise adattivo (ACC⁴⁸) può essere impostato su varie velocità.

Impostazione/modifica della velocità memorizzata

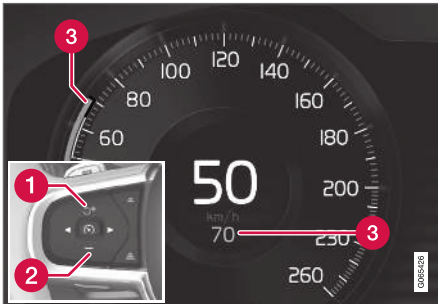

Nota! La figura è schematica - i dettagli possono variare a seconda del modello di automobile e del mercato.

- 1 **+** : Aumenta la velocità memorizzata.
- 2 **-** : Riduce la velocità memorizzata.
- 3 Velocità memorizzata.

- Per modificare la velocità memorizzata, premere brevemente o a lungo il pulsante al volante **+** (1) o **-** (2):
 - Pressione **breve**: Ogni pressione modifica la velocità a passi di +/- 5 km/h (+/- 5 mph).
 - **Pressione continua**: Rilasciare il pulsante quando l'indicatore di velocità (3) rimarca la velocità desiderata.
 - L'ultima impostazione rimane memorizzata.

Se si aumenta la velocità con il pedale dell'acceleratore prima di premere il pulsante al volante **+**, viene memorizzata la velocità attuale dell'automobile alla pressione del pulsante, a condizione che il conducente tenga il piede sul pedale dell'acceleratore alla pressione del pulsante.

Un temporaneo aumento della velocità con il pedale dell'acceleratore, ad esempio in caso di sorpasso, non modifica l'impostazione - rilasciando il pedale, l'automobile si riporta sull'ultima velocità memorizzata.

Cambio automatico

Il Cruise adattivo può seguire un altro veicolo a velocità da 0 a 200 km/h (125 mph).

La velocità minima programmabile per il Regolatore elettronico della velocità adattivo è 30 km/h (20 mph). Anche se il regolatore riesce a seguire un altro veicolo finché non si ferma, non è possi-

bile selezionare/memorizzare una velocità inferiore a 30 km/h (20 mph).

La velocità max selezionabile è 200 km/h (125 mph).

Cambio manuale

Il Cruise adattivo può seguire un altro veicolo a velocità da 30 km/h (20 mph) a 200 km/h (125 mph).

La velocità minima programmabile per il Cruise adattivo è 30 km/h (20 mph), mentre la velocità massima è 200 km/h (125 mph).

Relative informazioni

- Regolatore elettronico della velocità adattivo* (p. 301)

⁴⁸ Adaptive Cruise Control

Impostazione della distanza temporale per il regolatore elettronico della velocità adattivo

Il Cruise adattivo (ACC⁴⁹) può essere impostato con diverse distanze temporali.



È possibile selezionare diverse distanze temporali dal veicolo antistante, che vengono visualizzate sul display del conducente con 1-5 linee orizzontali - più linee sono visualizzate, maggiore è la distanza tempo-

rale. Un trattino corrisponde a circa 1 secondo, 5 trattini a circa 3 secondi dal veicolo antistante.

Lo stesso simbolo è visualizzato anche quando è attivato l'avviso distanza.

i NOTA

Quando il simbolo sul display del conducente visualizza due automobili, l'ACC segue il veicolo antistante a una distanza temporale pre-selezionata.

Quando è visualizzata una sola automobile, non vi sono veicoli antistanti a una distanza adeguata.

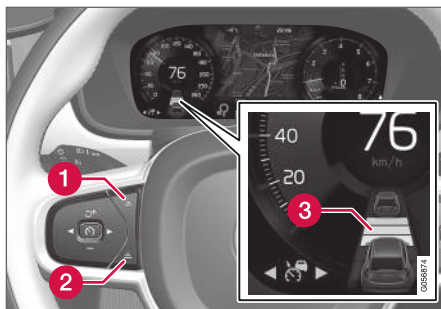

Comando per la distanza temporale⁵⁰.

- 1** Diminuzione della distanza temporale
- 2** Aumento della distanza temporale
- 3** Indicazione della distanza

- Premere il pulsante al volante (1) o (2) per diminuire o aumentare la distanza temporale.
 - > L'indicazione della distanza (3) visualizza la distanza temporale attuale.

Per seguire il veicolo che precede con una guida morbida e confortevole, il Regolatore elettronico della velocità adattivo consente una notevole variazione della distanza temporale in alcune condizioni. A bassa velocità, quando le distanze si riducono, il Regolatore elettronico della velocità

adattivo aumenta leggermente la distanza temporale.

i NOTA

- Più la velocità aumenta, maggiore diventa la distanza in metri a parità di distanza temporale.
- Mantenere sempre la distanza temporale consentita dal codice della strada.
- Se il Cruise adattivo non reagisce all'attivazione aumentando la velocità, la distanza temporale dal veicolo antistante potrebbe essere più breve della distanza temporale preimpostata.

A ATTENZIONE

- Utilizzare sempre una distanza temporale adatta alla situazione attuale del traffico.
- Il conducente deve tener conto che le distanze temporali brevi offrono un tempo limitato per reagire e intervenire in caso di imprevisti nel traffico.

⁴⁹ Adaptive Cruise Control

⁵⁰ Nota - La figura è schematica - i dettagli possono variare a seconda del modello di automobile.

Selezione della modalità con cui ACC mantiene la distanza desiderata* dal veicolo antistante

Il conducente può selezionare diversi stili di guida che consentono al Cruise adattivo di mantenere la distanza temporale preimpostata dal veicolo antistante. La selezione si effettua con il comando della modalità di guida **DRIVE MODE**.

Selezionare una delle seguenti alternative:

- **Eco** - ACC considera prioritario il risparmio di carburante, quindi consente una distanza temporale maggiore dal veicolo antistante.
- **Comfort** - ACC considera prioritario seguire la distanza temporale dal veicolo antistante impostata nel modo più lineare possibile.
- **Dynamic** - ACC considera prioritario seguire in modo più diretto la distanza temporale dal veicolo antistante impostata, quindi in alcuni casi può comandare accelerazioni e frenate più brusche.

Per maggiori informazioni, vedere la sezione "Modalità di guida".

Relative informazioni

- Regolatore elettronico della velocità adattivo* (p. 301)

Disattivazione/riattivazione del regolatore elettronico della velocità adattivo

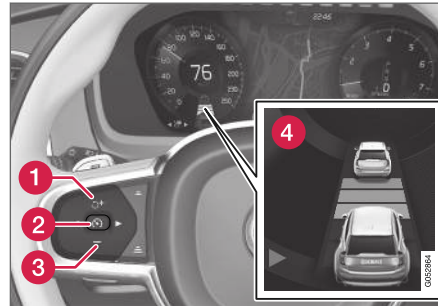

È possibile disattivare temporaneamente il Cruise adattivo (ACC⁵¹) e portarlo nel modo di attesa, quindi riattivarlo.

Disattivazione e modo di attesa del Regolatore elettronico della velocità adattivo



Nota - La figura è schematica - i dettagli possono variare a seconda del modello di automobile.

Per disattivare temporaneamente il Regolatore elettronico della velocità adattivo e portarlo nel modo di attesa:

- Premere il pulsante al volante  (2).
- > Il simbolo  nel display del conducente cambia colore da BIANCO a GRIGIO e la velocità memorizzata al centro del tachimetro passa dal BEIGE al GRIGIO.

ATTENZIONE

- Con il Cruise adattivo nel modo di attesa, il conducente deve intervenire e regolare autonomamente velocità e distanza dal veicolo antistante.
- Quando il Cruise adattivo è nel modo di attesa e l'automobile si avvicina troppo al veicolo antistante, il conducente viene avvertito invece dalla funzione Avviso distanza.

◀◀ **Modo di attesa a seguito di intervento del conducente**

Il Regolatore elettronico della velocità adattivo è disattivato temporaneamente nei seguenti casi:

- si utilizza il freno di servizio.
- si porta la leva selettoria in posizione **N**.
- il conducente mantiene una velocità superiore a quella memorizzata per più di 1 minuto.
- si tiene premuto il pedale della frizione per circa 1 minuto - solo automobili con cambio manuale.

Un temporaneo aumento della velocità con il pedale dell'acceleratore, ad esempio in caso di sorpasso, non modifica l'impostazione - rilasciando il pedale, l'automobile si riporta sull'ultima velocità memorizzata.

Modo di attesa automatico

Il Cruise adattivo dipende da altri sistemi, ad esempio il sistema di controllo della stabilità/antisbandamento ESC⁵². Se uno di questi altri sistemi smette di funzionare, il Cruise adattivo si disattiva automaticamente.

⚠ ATTENZIONE

Nel modo di attesa automatico, il conducente viene avvertito da un segnale acustico e un messaggio sul display del conducente.

- Il conducente deve quindi regolare la velocità dell'automobile, frenare all'occorrenza e mantenere la distanza di sicurezza dagli altri veicoli.

Il modo di attesa automatico può attivarsi nelle seguenti situazioni:

- velocità inferiore a 5 km/h (3 mph) e ACC non in grado di accertare se l'ostacolo antistante è un veicolo fermo o un oggetto, ad esempio un rallentatore di velocità.
- velocità inferiore a 5 km/h (3 mph) e svolta del veicolo antistante, quindi il ACC non ha più veicoli da seguire.
- la velocità scende al di sotto di 30 km/h (20 mph) - solo automobili con cambio manuale.
- apertura della portiera del conducente.
- il conducente slaccia la propria cintura di sicurezza.
- regime troppo basso/alto.
- una o più ruote perdono aderenza.
- temperatura dei freni alta.

- il freno di stazionamento è attivato.
- gruppo telecamera e radar coperto, ad esempio da neve o pioggia intensa (lente della telecamera/sensore radar bloccati).

Riattivazione del Regolatore elettronico della velocità adattivo dal modo di attesa

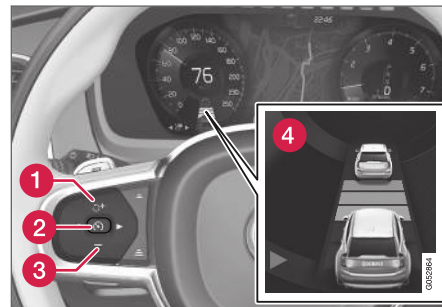

Nota - La figura è schematica - i dettagli possono variare a seconda del modello di automobile.

Per riattivare l'ACC dal modo di attesa:

- Premere il pulsante al volante  (1).
 - > L'automobile si riporta sull'ultima velocità memorizzata.

⁵² Electronic Stability Control

ATTENZIONE

Ritornando alla velocità impostata con il pulsante al volante , si può percepire un notevole aumento di velocità.

Relative informazioni

- Regolatore elettronico della velocità adattivo* (p. 301)

Assistenza al sorpasso con il Cruise adattivo

Il Cruise adattivo (ACC⁵³) può assistere il conducente nelle manovre di sorpasso.

Funzionamento dell'assistenza al sorpasso

Quando ACC segue un altro veicolo e il conducente segnala la propria intenzione di sorpassare azionando gli indicatori di direzione⁵⁴, il Cruise adattivo interviene accelerando rispetto al veicolo antistante **prima** che l'automobile si sia spostata nella corsia di sorpasso.

La funzione ritarda quindi la decelerazione per evitare una frenata precoce quando l'automobile si avvicina a un veicolo più lento.

La funzione resta attiva finché il veicolo non è stato sorpassato.

ATTENZIONE

Ricordare che questa funzione si può attivare in diverse situazioni, non soltanto in caso di sorpasso, ad esempio quando si aziona l'indicatore di direzione per segnalare un cambio di corsia o l'imbocco di uno svincolo. In queste situazioni, l'automobile accelera brevemente.

Relative informazioni

- Regolatore elettronico della velocità adattivo* (p. 301)

⁵³ Adaptive Cruise Control

⁵⁴ Solo se si utilizza l'indicatore di direzione sinistro o destro nelle automobili con guida rispettivamente a sinistra o destra.

Avvio dell'assistenza al sorpasso con il Cruise adattivo

Condizioni necessarie per l'assistenza al sorpasso

Per attivare l'assistenza al sorpasso è necessario che:

- vi sia un veicolo antistante (veicolo target)
- l'automobile proceda a una **velocità effettiva** di almeno 70 km/h (43 mph)
- la **velocità memorizzata** per ACC sia sufficiente a garantire un sorpasso in condizioni di sicurezza.

Avvio dell'assistenza al sorpasso

Per avviare l'assistenza al sorpasso:

- Azionare gli indicatori di direzione.

Utilizzare gli indicatori di direzione sinistri nelle automobili con volante a sinistra oppure gli indicatori di direzione destri nelle automobili con volante a destra.

> L'assistenza al sorpasso si avvia.

Relative informazioni

- Regolatore elettronico della velocità adattivo* (p. 301)

Limiti dell'assistenza al sorpasso con il Cruise adattivo

Le prestazioni della funzione di assistenza al sorpasso potrebbero essere limitate in alcune situazioni.

ATTENZIONE

Il conducente deve essere pronto a gestire eventuali variazioni durante l'utilizzo dell'assistenza al sorpasso, perché questa funzione in alcune situazioni potrebbe eseguire un'accelerazione indesiderata.

Pertanto, è opportuno evitare alcune situazioni, ad esempio se:

- l'automobile si avvicina a un'uscita e il conducente intende svoltare nella direzione corrispondente al normale sorpasso
- il veicolo antistante rallenta prima che l'automobile si sia immessa nella corsia di sorpasso
- i veicoli nella corsia di sorpasso rallentano
- si guida un'automobile con guida a destra in un Paese con guida a sinistra (o viceversa).

Situazioni di questo tipo possono essere evitate portando temporaneamente ACC⁵⁵ nel modo di attesa.

Relative informazioni

- Regolatore elettronico della velocità adattivo* (p. 301)

⁵⁵ Adaptive Cruise Control

Cambio di target con il Cruise adattivo

Il Cruise adattivo (ACC⁵⁶), in combinazione con il cambio automatico, può cambiare target a determinate velocità.

Cambio di target

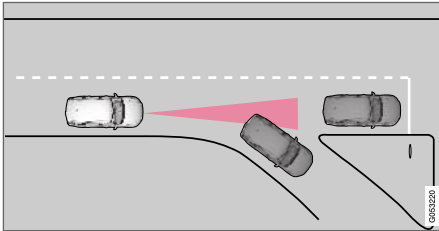

Se il veicolo target antistante sterza improvvisamente potrebbe esserci un veicolo fermo poco più avanti.

Quando il Cruise adattivo segue un altro veicolo a velocità **inferiori** a 30 km/h (20 mph) e cambia target per seguire un veicolo fermo, il Cruise adattivo frena per adattarsi al veicolo fermo.

⚠ ATTENZIONE

Quando il Cruise adattivo segue un altro veicolo a velocità **superiori** a circa 30 km/h (20 mph) e cambia target per seguire un veicolo fermo, il regolatore **ignora** il veicolo fermo e accelera alla velocità memorizzata.

- Il conducente deve intervenire e frenare.

Modo di attesa automatico per cambio di target

Il regolatore elettronico della velocità adattivo si disattiva e si porta nel modo di attesa:

- se la velocità è inferiore a 5 km/h (3 mph) e il regolatore elettronico della velocità adattivo non riconosce se il target è un veicolo fermo o un altro oggetto, ad esempio un rallentatore di velocità.
- se la velocità è inferiore a 5 km/h (3 mph) e il veicolo antistante svolta, quindi il regolatore elettronico della velocità adattivo non ha più un target da seguire.

Relative informazioni

- Regolatore elettronico della velocità adattivo* (p. 301)

Frenata automatica con il Cruise adattivo

Il Cruise adattivo (ACC⁵⁷) presenta una funzione di frenata specifica nel traffico lento e ad automobile ferma.

Funzione di frenata nelle code lente e ad automobile ferma

Se l'automobile si ferma in coda o al semaforo, la guida riprende automaticamente in caso di sosta breve (inferiore a circa 3 secondi). Se trascorre più tempo prima che il veicolo antistante si metta in movimento, il regolatore elettronico della velocità adattivo si porta nel modo di attesa con funzione di frenata automatica.

- Il regolatore elettronico della velocità adattivo può essere riattivato in uno dei seguenti modi:
 - Premere il tasto al volante
 - Premere il pedale dell'acceleratore.
- > Il regolatore elettronico della velocità adattivo riprende a seguire il veicolo antistante, se inizia a procedere in marcia avanti entro circa 6 secondi.

⁵⁶ Adaptive Cruise Control

⁵⁷ Adaptive Cruise Control



i NOTA

L'ACC può tenere ferma l'automobile per max 5 minuti, quindi si inserisce il freno di stazionamento e il regolatore elettronico della velocità adattivo si disattiva.

Per riattivare il regolatore, è necessario disinserire il freno di stazionamento.

Interruzione della frenata automatica

In alcune situazioni, la frenata automatica ad automobile ferma viene interrotta e il regolatore elettronico della velocità adattivo passa nel modo di attesa. I freni si disinseriscono e l'automobile può mettersi in movimento - il conducente deve quindi intervenire e frenare.

Può succedere nelle seguenti situazioni:

- il conducente preme il pedale del freno
- si inserisce il freno di stazionamento
- si porta la leva selettoria in posizione **P, N o R**
- il conducente porta il regolatore elettronico della velocità adattivo nel modo di attesa.

Inserimento automatico del freno di stazionamento

In alcune situazioni si inserisce il freno di stazionamento per tenere ferma l'automobile.

Questo avviene se il regolatore elettronico della velocità adattivo tiene ferma l'automobile con il freno di servizio e:

- il conducente apre la portiera o si toglie la cintura di sicurezza
- L'ACC ha tenuto ferma l'automobile per più di circa 5 minuti
- i freni si surriscaldano
- il conducente spegne il motore manualmente.

Relative informazioni

- Regolatore elettronico della velocità adattivo* (p. 301)

Limiti del Cruise adattivo

Le prestazioni del Cruise adattivo (ACC⁵⁸) potrebbero essere limitate in alcune situazioni.

Pendenze ripide e/o carico pesante

Il Regolatore elettronico della velocità adattivo è utile soprattutto sulle strade pianeggianti. La funzione può avere difficoltà a mantenere la distanza corretta dal veicolo antistante in caso di guida su pendenze ripide. Prestare la massima attenzione e tenersi pronti a frenare all'occorrenza.

- Non utilizzare il Cruise adattivo in caso di guida con carico elevato o rimorchio.

Varie

- La modalità di guida **Off Road** non può essere selezionata quando il Regolatore elettronico della velocità adattivo è attivato.

i NOTA

La funzione utilizza il gruppo telecamera dell'automobile, che presenta alcuni limiti generali, vedere la sezione "Limiti del gruppo telecamera".

i NOTA

La funzione utilizza l'unità radar dell'automobile, che presenta alcuni limiti generali, vedere la sezione "Limiti dell'unità radar".

⁵⁸ Adaptive Cruise Control

Relative informazioni

- Regolatore elettronico della velocità adattivo* (p. 301)

Commutazione fra Regolatore elettronico della velocità standard e adattivo

Nelle automobili con Regolatore elettronico della velocità adattivo (ACC⁵⁹), il conducente può commutare fra Regolatore elettronico della velocità (CC⁶⁰) e ACC.

Un simbolo sul display del conducente indica quale regolatore elettronico della velocità è attivo:



CC	ACC
	
Regolatore elettronico della velocità	Regolatore elettronico della velocità adattivo

^A Simbolo BIANCO: La funzione è attiva. Simbolo GRIGIO: Modo di attesa

Commutazione da ACC a CC

Procedere come segue:

1. Portare il Cruise adattivo nel modo di attesa con il pulsante al volante .

2. Premere il pulsante **Cruise control** nella videata funzioni sul display centrale - l'indicatore sul pulsante cambia colore da GRIGIO a VERDE.
 - > Il display del conducente cambia simboli da  ACC a  CC, il Regolatore elettronico della velocità adattivo è disattivato e il Regolatore elettronico della velocità è nel modo di attesa.
3. Premere il tasto al volante .
 - > Il regolatore elettronico della velocità si attiva e memorizza la velocità attuale.

ATTENZIONE

Passando da ACC a CC, l'automobile:

- non mantiene più la distanza temporale preselezionata dal veicolo antistante.
- segue solamente la velocità memorizzata, quindi il conducente deve frenare autonomamente all'occorrenza.





Se CC è attivo allo spegnimento del motore, alla successiva accensione del motore si attiverà automaticamente ACC.

⁵⁹ Adaptive Cruise Control

⁶⁰ Cruise Control

◀ Commutazione da CC a ACC

Procedere come segue:

1. Portare il regolatore elettronico della velocità nel modo di attesa con il pulsante al volante  .
2. Premere il pulsante **Cruise control** nella videata funzioni - l'indicatore sul pulsante cambia colore da VERDE a GRIGIO.
> Il display del conducente cambia simboli da  CC a  ACC, il Cruise adattivo è nel modo di attesa.
3. Premere il tasto al volante  .
> Il Cruise adattivo si attiva e memorizza la velocità attuale e la distanza temporale preimpostata dal veicolo antistante.

Relative informazioni

- Regolatore elettronico della velocità adattivo* (p. 301)

Simboli e messaggi per il regolatore elettronico della velocità adattivo

Alcuni simboli e messaggi per il Cruise adattivo (ACC⁶¹) possono essere visualizzati su display del conducente e/o Head-Up Display*.

Di seguito riportiamo alcuni esempi⁶².

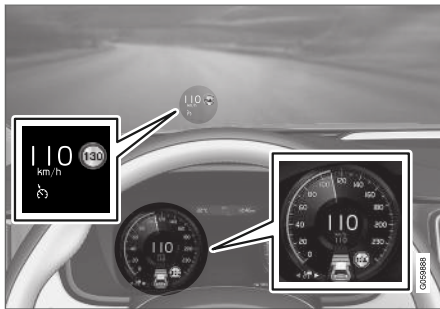

La figura precedente⁶³ mostra che il Cruise adattivo è impostato per mantenere una velocità di 110 km/h (68 mph) e che non è presente un veicolo antistante da seguire.

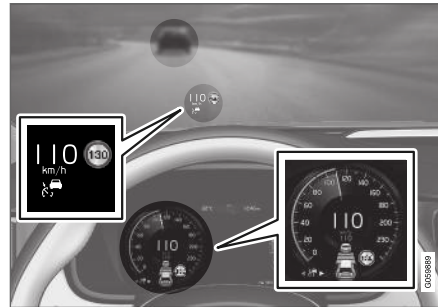

La figura precedente⁶³ mostra che il Cruise adattivo è impostato per mantenere una velocità di 110 km/h (68 mph) e segue un veicolo antistante che mantiene la stessa velocità.





⁶¹ Adaptive Cruise Control

⁶² Negli esempi illustrati di seguito, la funzione RSI (Road Sign Information) informa che la velocità massima consentita è di 130 km/h (80 mph).

⁶³ Nota - La figura è schematica - i dettagli possono variare a seconda del modello di automobile.





Simbolo	Messaggio	Funzione
	Spia BIANCA.	L'automobile mantiene la velocità memorizzata/selezionata.
	Cruise adattivo Non disponibile Simbolo GRIGIO.	Il regolatore elettronico della velocità adattivo è nel modo di attesa.
	Cruise adattivo Servizio richiesto Simbolo GRIGIO.	Il sistema non funziona secondo progettazione. Bisogna rivolgersi ad un'officina - si raccomanda un riparatore autorizzato Volvo.
	Sensore parabrezza Sensore bloccato, vedere Manuale del proprietario	Pulire il parabrezza davanti ai sensori del gruppo telecamera e radar.

Un messaggio può essere cancellato premendo brevemente il pulsante  al centro dei comandi destri al volante.

Se un messaggio non scompare: Rivolgersi a un riparatore. Si raccomanda un riparatore autorizzato Volvo.

Relative informazioni

- Regolatore elettronico della velocità adattivo* (p. 301)

Pilot Assist

Il Pilot Assist aiuta il conducente a guidare l'automobile fra le strisce di delimitazione della corsia di marcia con l'ausilio alla sterzata nonché a mantenere una velocità costante e la distanza temporale preimpostata dal veicolo antistante.

Funzionamento del Pilot Assist

La funzione Pilot Assist è destinata principalmente all'utilizzo su autostrade e superstrade, dove può contribuire a una guida più piacevole e rilassata.

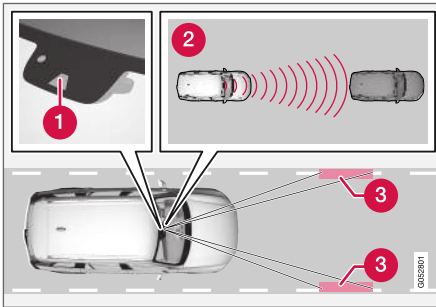

Il gruppo telecamera e radar misura la distanza dal veicolo antistante e rileva le strisce di delimitazione⁶⁴.

- 1 Gruppo telecamera e radar
- 2 Rilevatore di distanza
- 3 Lettore delle strisce di delimitazione

Il conducente seleziona la velocità desiderata e la distanza temporale dal veicolo antistante. Il Pilot Assist rileva la distanza dal veicolo antistante e le strisce di delimitazione della corsia di marcia per mezzo del gruppo telecamera e radar. La distanza temporale predefinita è mantenuta mediante un adattamento automatico della velocità, mentre l'assistenza di sterzo assiste simultaneamente il conducente a mantenere l'auto entro la propria corsia di marcia.

L'intervento dell'ausilio di sterzo di Pilot Assist è basato su una combinazione della rotta del veicolo antistante e delle demarcazioni laterali della corsia di marcia. Il conducente può in qualsiasi momento trascurare l'esortazione a sterzare di Pilot Assist e sterzare in un'altra direzione, ad es. per cambiare fila o per evitare un ostacolo sulla strada.

Se il Pilot Assist non riesce a definire chiaramente la corsia di marcia, ad esempio se il gruppo telecamera e radar non rileva le strisce di delimitazione della corsia di marcia, il Pilot Assist disattiva temporaneamente l'ausilio alla sterzata, ma lo ripristina quando riesce di nuovo a definire la corsia di marcia. Tuttavia, le funzioni di regolazione di velocità e distanza rimangono attive.

ATTENZIONE

L'ausilio alla sterzata del Pilot Assist si disattiva automaticamente e riprende a funzionare senza fornire alcun avvertimento.

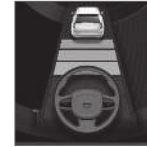

Lo stato attuale dell'ausilio alla sterzata è indicato dal colore del simbolo del volante:

- Il volante VERDE indica che l'ausilio alla sterzata è attivato
- Il volante GRIGIO (vedere figura) indica che l'ausilio alla sterzata è disattivato.

⁶⁴ Nota - La figura è schematica - i dettagli possono variare a seconda del modello di automobile.



ATTENZIONE

- La funzione Pilot Assist è un supporto al conducente complementare che semplifica la guida rendendola più sicura, ma non è in grado di gestire tutte le situazioni o le condizioni di traffico, della strada e meteorologiche.
- Si raccomanda al conducente di leggere tutte le sezioni del manuale del proprietario relative a questa funzione, in quanto deve comprenderne i limiti prima di utilizzarla (vedere l'elenco dei link alla fine di questo articolo).
- Il Pilot Assist deve essere utilizzato esclusivamente se la corsia di marcia è delimitata a entrambi i lati da strisce perfettamente verniciate. L'utilizzo in altre circostanze comporta un maggior rischio di contatto con ostacoli adiacenti non rilevabili dalla funzione.
- Il Pilot Assist non può sostituire l'attenzione e la prudenza del conducente, che è sempre tenuto a guidare in sicurezza, al centro della corsia di marcia, a una velocità adeguata e a una distanza opportuna dagli altri veicoli nonché nel rispetto delle leggi e del codice della strada vigenti.

NOTA

A seconda del mercato, questa funzione può essere di serie oppure opzionale.

Pilot Assist regola la velocità accelerando e frenando. Quando i freni sono utilizzati per regolare la velocità, è del tutto normale che generino un leggero rumore.

Pilot Assist punta sempre a regolare la velocità in modo dolce. Il conducente deve intervenire in situazioni di guida che richiedono frenate rapide. Questo può verificarsi in caso di notevoli differenze di velocità o di una frenata brusca del veicolo antistante. A causa dei limiti dell'unità telecamera e radar, l'automobile può essere frenata in modo inaspettato o non essere frenata affatto.

Pilot Assist cerca di seguire il veicolo antistante nella propria corsia alla distanza temporale impostata dal conducente. Se l'unità radar non rileva veicoli antistanti, l'automobile procede alla velocità impostata e memorizzata dal conducente. Lo stesso accade se la velocità del veicolo antistante aumenta e supera quella memorizzata.

Per le automobili con cambio automatico:

- Il Pilot Assist può seguire un altro veicolo a velocità da 0 a 200 km/h (125 mph).
- Il Pilot Assist può fornire l'ausilio alla sterzata a velocità da quasi 0 a 140 km/h (87 mph).

Per le automobili con cambio manuale:

- Il Pilot Assist può seguire un altro veicolo a velocità da 30 km/h (20 mph) a 200 km/h (125 mph).
- Il Pilot Assist può fornire l'ausilio alla sterzata a velocità da 30 km/h (20 mph) a 140 km/h (87 mph).

ATTENZIONE

- Pilot Assist non previene le collisioni. Il conducente deve intervenire se il sistema non rileva un veicolo antistante.
- Il Pilot Assist non frena in caso di pedoni, animali, oggetti, veicoli di piccole dimensioni (quali biciclette e motocicli), rimorchi/carrelli bassi e veicoli che procedono in direzione opposta, lenti o fermi.
- Non utilizzare il Pilot Assist in situazioni complesse, ad esempio in caso di guida urbana, agli incroci, su strade scivolose, bagnate o coperte di nevischio, in presenza di pioggia intensa o neve, in condizioni di scarsa visibilità, sulle strade tortuose, sulle rampe di decelerazione/accelerazione o se è collegato un rimorchio all'automobile.

! IMPORTANTE

La manutenzione dei componenti del sistema Pilot Assist deve essere effettuata presso un riparatore. Si raccomanda un riparatore autorizzato Volvo.

In curva e quando la strada si divide

Pilot Assist opera sinergicamente con il conducente che pertanto non deve attendere l'ausilio di sterzata di Pilot Assist ma deve essere sempre preparato ad aumentare il suo apporto di sterzata, soprattutto in curva.

Quando l'auto si avvicina ad un raccordo di uscita o se la corsia di marcia si divide, il conducente deve sterzare verso la corsia di marcia desiderata per segnalare a Pilot Assist la direzione voluta.

Pilot Assist punta a mantenere l'auto al centro della corsia di marcia

Quando fornisce assiste di sterzata Pilot Assist punta a posizionare l'auto al centro delle demarcazioni della corsia di marcia. Alla luce di ciò, per l'esperienza di guida più confortevole, raccomandiamo di lasciare che l'auto trovi da sola la posizione ottimale nella corsia di marcia. Il conducente controlla che l'auto assuma una posizione sicura nella corsia di marcia ed ha pertanto la possibilità di regolare in qualsiasi momento la posizione aumentando il suo apporto di sterzata.

Se Pilot Assist non guida l'auto in una posizione appropriata nella corsia di marcia, raccomandiamo di disattivare Pilot Assist o di passare al Regolatore elettronico della velocità adattivo.

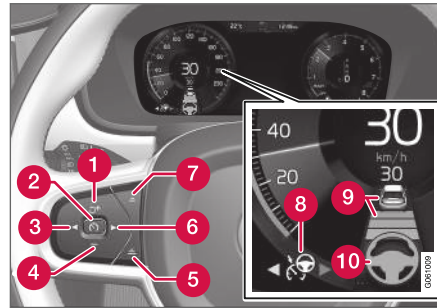
Panoramica**Comandi**

Pulsanti e simboli delle funzioni⁶⁴.

- 1** : Attiva il Pilot Assist dal modo di attesa e ripristina la velocità memorizzata e la distanza temporale
- 1** **+** : Aumenta la velocità memorizzata
- 2** : **Dal modo di attesa** - attiva il Pilot Assist e memorizza la velocità attuale
- 2** : **Se attivato** - disattiva il Pilot Assist o lo porta nel modo di attesa

- 3** : Passa dal Pilot Assist al Cruise adattivo
- 4** : Riduce la velocità memorizzata
- 5** Aumenta la distanza temporale dal veicolo antistante
- 6** : Passa dal Cruise adattivo al Pilot Assist
- 7** Diminuisce la distanza temporale dal veicolo antistante
- 8** Simbolo funzione
- 9** Simboli per veicolo target e distanza temporale dal veicolo antistante
- 10** Simbolo per ausilio alla sterzata attivato/disattivato

⁶⁴ Nota - La figura è schematica - i dettagli possono variare a seconda del modello di automobile.

◀ Display del conducente

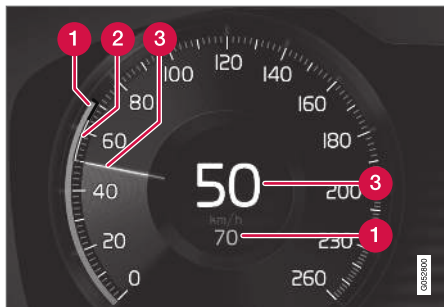

Indicazione delle velocità⁶⁴.

- 1 Velocità memorizzata
- 2 Velocità del veicolo antistante
- 3 Velocità attuale dell'automobile

Per visualizzare diverse combinazioni di simboli a seconda delle condizioni di traffico, vedere "Simboli e messaggi per il Pilot Assist".

Relative informazioni

- Pilot Assist e avvertimento per rischio di collisione (p. 322)
- Head-Up Display per Pilot Assist in caso di rischio di collisione (p. 323)
- Attivazione e avvio del Pilot Assist (p. 323)

- Impostazione della velocità del Pilot Assist (p. 324)
- Impostare la distanza temporale per Pilot Assist (p. 325)
- Disattivazione/riattivazione del Pilot Assist (p. 327)
- Assistenza al sorpasso con Pilot Assist (p. 329)
- Avvio dell'assistenza al sorpasso con il Pilot Assist (p. 329)
- Limiti dell'assistenza al sorpasso con Pilot Assist (p. 329)
- Cambio di target con Pilot Assist (p. 330)
- Frenata automatica con Pilot Assist (p. 331)
- Limiti di Pilot Assist (p. 332)
- Simboli e messaggi per Pilot Assist* (p. 333)

Pilot Assist e avvertimento per rischio di collisione

Avvertimento in caso di rischio di collisione

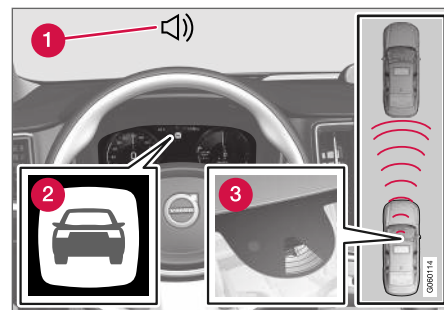

Segnale acustico e simbolo dell'indicatore di collisione⁶⁵.

- 1 Segnale acustico di avvertimento per rischio di collisione
- 2 Simbolo di avvertimento per rischio di collisione
- 3 Misurazione della distanza con l'unità telecamera e radar

Pilot Assist utilizza circa il 40% della potenza del freno di servizio. Se occorre frenare con più forza di quella applicata da Pilot Assist e il conducente non frena, si attivano l'allarme visivo e il segnale

⁶⁴ Nota - La figura è schematica - i dettagli possono variare a seconda del modello di automobile.

⁶⁵ La figura è schematica - i dettagli possono differire a seconda del modello di automobile.

acustico per avvertire il conducente che deve intervenire immediatamente.

ATTENZIONE

Pilot Assist segnala solo i veicoli rilevati dal proprio gruppo telecamera e radar. Pertanto, l'avvertimento potrebbe essere fornito in ritardo oppure non essere fornito affatto.

- Non attendere mai l'avvertimento. Frename ogni volta che si ritiene necessario!

Relative informazioni

- Pilot Assist (p. 319)

Head-Up Display per Pilot Assist in caso di rischio di collisione

Se l'automobile è dotata di Head-Up Display*, l'avvertimento viene visualizzato con un simbolo lampeggiante sul parabrezza.



Simbolo dell'indicatore di collisione sul parabrezza⁶⁶.

NOTA

I segnali di avvertimento visivi sul parabrezza possono essere poco visibili in presenza di forte luce solare, riflessi, forti variazioni di luminosità oppure se il conducente indossa occhiali da sole o non ha lo sguardo rivolto in avanti.

Relative informazioni

- Pilot Assist (p. 319)

Attivazione e avvio del Pilot Assist

Il Pilot Assist deve essere dapprima attivato e poi avviato per poter gestire velocità, distanza e ausilio alla sterzata.

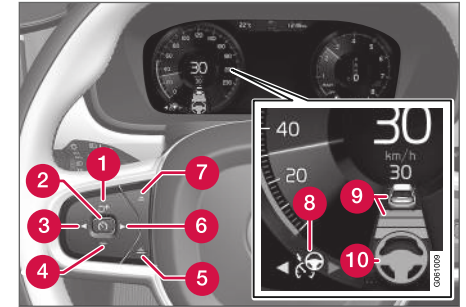



Nota - La figura è schematica - i dettagli possono variare a seconda del modello di automobile.

Condizioni necessarie per avviare Pilot Assist:

- Il conducente deve avere allacciato la cintura di sicurezza e la portiera del conducente deve essere chiusa.
- Deve essere presente un veicolo antistante (veicolo target) a una distanza adeguata oppure la velocità attuale deve essere superiore a 15 km/h (9 mph).
- Per le automobili con cambio manuale: La velocità deve essere superiore a 30 km/h (20 mph).

⁶⁶ Nota - La figura è schematica - i dettagli possono variare a seconda del modello di automobile.

◀◀ Con il Regolatore elettronico della velocità adattivo nel **modo di attesa**:

1. Premere il pulsante al volante ► (6).
 - > Il simbolo  passa a Pilot Assist nel modo di attesa (8).
2. Premere il pulsante al volante  (2).
 - > Il Pilot Assist si avvia e la velocità attuale viene memorizzata e visualizzata in cifre al centro del tachimetro.

...o...

Con il Regolatore elettronico della velocità adattivo **avviato**:

- Premere il pulsante al volante ► (6).
 - > Il Pilot Assist si avvia.

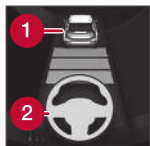

Solo quando il simbolo del volante (2) passa da GRIGIO a VERDE, l'ausilio alla sterzata del Pilot Assist è attivato.

Solo quando il simbolo di distanza visualizza un veicolo

(1) sopra il simbolo del volante, il Pilot Assist regola la distanza temporale dal veicolo antistante.



Allo stesso tempo viene definito un intervallo di velocità.

La velocità superiore corrisponde a quella memorizzata/selezionata e la velocità inferiore corrisponde a quella del veicolo antistante (veicolo target).

Mani sul volante

Il Pilot Assist è operativo a condizione che il conducente mantenga le mani sul volante. Se il Pilot Assist rileva che il conducente non tiene le mani sul volante, un messaggio e un segnale acustico indicano al conducente di assumere il controllo dell'automobile.

Se il Pilot Assist continua a rilevare che il conducente non tiene le mani sul volante, la funzione si porta nel modo di attesa. Il Pilot Assist deve quindi essere riavviato con il pulsante al volante .

NOTA

Notare che la funzione di assistenza Pilot Assist è operativa solamente quando il conducente tiene le mani sul volante.

Relative informazioni

- Pilot Assist (p. 319)

Impostazione della velocità del Pilot Assist

Pilot Assist può essere impostato su varie velocità.

Impostazione/modifica della velocità memorizzata

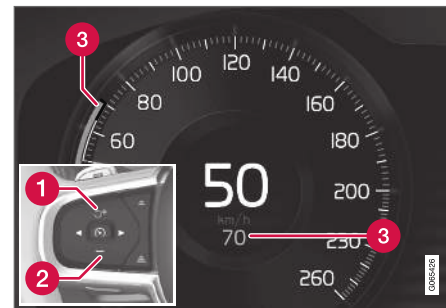

Nota! La figura è schematica - i dettagli possono variare a seconda del modello di automobile e del mercato.

- 1** **+** : Aumenta la velocità memorizzata
- 2** **-** : Riduce la velocità memorizzata
- 3** : Velocità memorizzata

- Per modificare la velocità memorizzata, premere brevemente o a lungo il pulsante al volante **+** (1) o **-** (2):
 - **Pressione breve:** Ogni pressione modifica la velocità a passi di +/- 5 km/h (+/- 5 mph).
 - **Pressione continua:** Rilasciare il pulsante quando l'indicatore di velocità (3) rimarca la velocità desiderata.
 - L'ultima impostazione rimane memorizzata.

Se si aumenta la velocità con il pedale dell'acceleratore prima di premere il pulsante al volante **+**, viene memorizzata la velocità attuale dell'automobile alla pressione del pulsante, a condizione che il conducente tenga il piede sul pedale dell'acceleratore alla pressione del pulsante.

Un temporaneo aumento della velocità con il pedale dell'acceleratore, ad esempio in caso di sorpasso, non modifica l'impostazione - rilasciando il pedale, l'automobile si riporta sull'ultima velocità memorizzata.

Cambio automatico

Il Pilot Assist può seguire un altro veicolo a velocità da 0 a 200 km/h (125 mph).

La velocità minima programmabile per il Pilot Assist è 30 km/h (20 mph). Anche se il sistema riesce a seguire un altro veicolo finché non si ferma, non è possibile selezionare/memorizzare una velocità inferiore a 30 km/h (20 mph).

La velocità max selezionabile è 200 km/h (125 mph).

Cambio manuale

Il Pilot Assist può seguire un altro veicolo a velocità da 30 km/h (20 mph) a 200 km/h (125 mph).

La velocità minima programmabile per il Pilot Assist è 30 km/h (20 mph), mentre la velocità massima è 200 km/h (125 mph).

Relative informazioni

- Pilot Assist (p. 319)

Impostare la distanza temporale per Pilot Assist

Pilot Assist può essere impostato a varie distanze temporali.

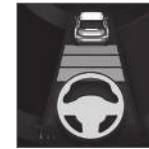

È possibile selezionare diverse distanze temporali dal veicolo antistante, che vengono visualizzate sul display del conducente con 1-5 linee orizzontali - più linee sono visualizzate, maggiore è la distanza temporale.

Un trattino corrisponde a circa 1 secondo, 5 trattini a circa 3 secondi dal veicolo antistante.

i NOTA

Quando il simbolo sul display del conducente visualizza un'automobile e un volante, Pilot Assist segue il veicolo antistante a una distanza temporale preselezionata.

Quando è visualizzato solamente un volante, non vi sono veicoli antistanti a una distanza adeguata.

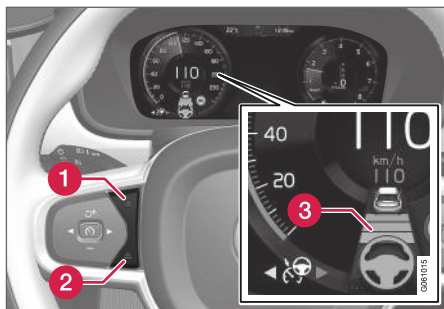

Comando per la distanza temporale⁶⁷.

- 1 Diminuzione della distanza temporale
 - 2 Aumento della distanza temporale
 - 3 Indicazione della distanza
- Premere il pulsante al volante (1) o (2) per diminuire o aumentare la distanza temporale.
 > L'indicazione della distanza (3) visualizza la distanza temporale attuale.

Per seguire il veicolo antistante con una guida morbida e confortevole, il Pilot Assist consente una notevole variazione della distanza temporale in alcune condizioni. Ad esempio, in caso di guida ravvicinata a bassa velocità, il Pilot Assist aumenta leggermente la distanza temporale.

i **NOTA**

- Più la velocità aumenta, maggiore diventa la distanza in metri a parità di distanza temporale.
- Mantenere sempre la distanza temporale consentita dal codice della strada.
- Se il Pilot Assist non reagisce all'attivazione aumentando la velocità, la distanza temporale dal veicolo antistante potrebbe essere più breve di quella temporale preimpostata.

⚠ **ATTENZIONE**

- Utilizzare sempre una distanza temporale adatta alla situazione attuale del traffico.
- Il conducente deve tener conto che le distanze temporali brevi offrono un tempo limitato per reagire e intervenire in caso di imprevisti nel traffico.

Selezione della modalità con cui Pilot Assist mantiene la distanza desiderata* dal veicolo antistante

Il conducente può selezionare diversi stili di guida che consentono al Pilot Assist di mantenere la distanza temporale preimpostata dal veicolo antistante. La selezione si effettua con il comando della modalità di guida **DRIVE MODE**.

Selezionare una delle seguenti alternative:

- **Eco** - Pilot Assist considera prioritario il risparmio di carburante, quindi consente una distanza temporale maggiore dal veicolo antistante.
- **Comfort** - Pilot Assist considera prioritario seguire la distanza temporale dal veicolo antistante impostata nel modo più lineare possibile.
- **Dynamic** - Pilot Assist considera prioritario seguire in modo più diretto la distanza temporale dal veicolo antistante impostata, quindi in alcuni casi può comandare accelerazioni e frenate più brusche.

Per maggiori informazioni, vedere la sezione "Modalità di guida".

Relative informazioni

- Pilot Assist (p. 319)

⁶⁷ Nota - La figura è schematica - i dettagli possono variare a seconda del modello di automobile.

Disattivazione/riattivazione del Pilot Assist

È possibile disattivare temporaneamente Pilot Assist e portarlo nel modo di attesa, quindi riattivarlo.

Disattivare e impostare il Pilot Assist in modo di attesa

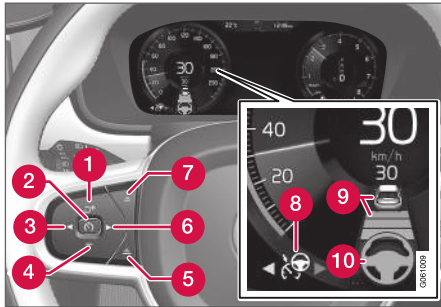

Nota - La figura è schematica - i dettagli possono variare a seconda del modello di automobile.

Per disattivare temporaneamente Pilot Assist e portarlo nel modo di attesa:

- Premere il pulsante al volante (2).
- > Il Pilot Assist si porta nel modo di attesa - il simbolo (8) sul display del conducente cambia colore da BIANCO a GRIGIO e la velocità memorizzata al centro del tachimetro passa da BEIGE a GRIGIO.

...O...

- Premere il pulsante al volante (3).
- > Pilot Assist è disattivato e rimpiazzato dal Regolatore elettronico della velocità adattivo in modalità attiva.

ATTENZIONE

- Con il Pilot Assist nel modo di attesa, il conducente deve intervenire, sterzare e regolare autonomamente velocità e distanza dal veicolo antistante.
- Quando il Pilot Assist è nel modo di attesa e l'automobile si avvicina troppo al veicolo antistante, il conducente viene avvertito invece dalla funzione Awiso distanza.

Modo di attesa a seguito di intervento del conducente

Pilot Assist è disattivato temporaneamente nei seguenti casi:

- si utilizza il freno di servizio.
- si porta la leva selettoria in posizione **N**.
- si azionano gli indicatori di direzione per più di 1 minuto.
- il conducente mantiene una velocità superiore a quella memorizzata per più di 1 minuto.

- si tiene premuto il pedale della frizione per circa 1 minuto - solo automobili con cambio manuale.

Un temporaneo aumento della velocità con il pedale dell'acceleratore, ad esempio in caso di sorpasso, non modifica l'impostazione - rilasciando il pedale, l'automobile si riporta sull'ultima velocità memorizzata.

Quando si azionano gli indicatori di direzione, l'ausilio alla sterzata del Pilot Assist si disattiva temporaneamente. In seguito, l'ausilio alla sterzata si riattiva automaticamente se le strisce di delimitazione della corsia di marcia sono ancora rilevabili.

◀◀ **Modo di attesa automatico**

Il Pilot Assist dipende da altri sistemi, ad esempio il sistema di controllo della stabilità/antisbandamento ESC⁶⁸. Se uno di questi altri sistemi smette di funzionare, il Pilot Assist si disattiva automaticamente.

ATTENZIONE

Nel modo di attesa automatico, il conducente viene avvertito da un segnale acustico e un messaggio sul display del conducente.

- Il conducente deve quindi regolare la velocità dell'automobile, frenare all'occorrenza e mantenere la distanza di sicurezza dagli altri veicoli.

Il modo di attesa automatico può attivarsi per es. nelle seguenti situazioni:

- apertura della portiera del conducente.
- temperatura dei freni alta.
- le mani non sono mantenute sul volante.
- il freno di stazionamento è attivato.
- regime troppo basso/alto.
- il conducente slaccia la propria cintura di sicurezza.
- una o più ruote perdono aderenza.

- gruppo telecamera e radar coperto, ad esempio da neve o pioggia intensa (lente della telecamera/sensore radar bloccati).
- velocità inferiore a 5 km/h (3 mph) e Pilot Assist non in grado di accertare se l'ostacolo antistante è un veicolo fermo o un oggetto, ad esempio un rallentatore di velocità.
- velocità inferiore a 5 km/h (3 mph) e svolta del veicolo antistante, per cui Pilot Assist non ha più veicoli da seguire.
- la velocità scende al di sotto di 30 km/h (20 mph) - solo automobili con cambio manuale.

Riattivazione del Pilot Assist dal modo di attesa

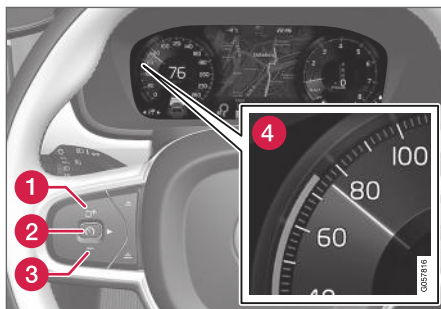

Nota - La figura è schematica - i dettagli possono variare a seconda del modello di automobile.

Per riattivare il Pilot Assist:

- Premere il pulsante al volante (1).
 - > L'automobile si riporta sull'ultima velocità memorizzata.

ATTENZIONE

Ritornando alla velocità impostata con il pulsante al volante , si può percepire un notevole aumento di velocità.

Relative informazioni

- Pilot Assist (p. 319)

⁶⁸ Electronic Stability Control

Assistenza al sorpasso con Pilot Assist

Il Pilot Assist può assistere il conducente nelle manovre di sorpasso.

Funzionamento dell'assistenza al sorpasso

Quando il Pilot Assist segue un altro veicolo e il conducente segnala la propria intenzione di sorpassare azionando gli indicatori di direzione⁶⁹, il Pilot Assist interviene accelerando rispetto al veicolo antistante **prima** che l'automobile si sia spostata nella corsia di sorpasso.

La funzione ritarda quindi la decelerazione per evitare una frenata precoce quando l'automobile si avvicina a un veicolo più lento.

La funzione resta attiva finché il veicolo non è stato sorpassato.

ATTENZIONE

Ricordare che questa funzione si può attivare in diverse situazioni, non soltanto in caso di sorpasso, ad esempio quando si aziona l'indicatore di direzione per segnalare un cambio di corsia o l'imbocco di uno svincolo. In queste situazioni, l'automobile accelera brevemente.

Relative informazioni

- Pilot Assist (p. 319)

Avvio dell'assistenza al sorpasso con il Pilot Assist

Condizioni necessarie per l'assistenza al sorpasso

Per attivare l'assistenza al sorpasso è necessario che:

- vi sia un veicolo antistante (veicolo target)
- l'automobile proceda a una **velocità effettiva** di almeno 70 km/h (43 mph)
- la **velocità memorizzata** per il Pilot Assist sia sufficiente a garantire un sorpasso in condizioni di sicurezza.

Avvio dell'assistenza al sorpasso

Per avviare l'assistenza al sorpasso:

- Azionare gli indicatori di direzione.

Utilizzare gli indicatori di direzione sinistri nelle automobili con volante a sinistra oppure gli indicatori di direzione destri nelle automobili con volante a destra.

> L'assistenza al sorpasso si avvia.

Relative informazioni

- Pilot Assist (p. 319)

Limiti dell'assistenza al sorpasso con Pilot Assist

Le prestazioni della funzione di assistenza al sorpasso potrebbero essere limitate in alcune situazioni.

ATTENZIONE

Il conducente deve essere pronto a gestire eventuali variazioni durante l'utilizzo dell'assistenza al sorpasso, perché questa funzione in alcune situazioni potrebbe eseguire un'accelerazione indesiderata.

Pertanto, è opportuno evitare alcune situazioni, ad esempio se:

- l'automobile si avvicina a un'uscita e il conducente intende svoltare nella direzione corrispondente al normale sorpasso
- il veicolo antistante rallenta prima che l'automobile si sia immessa nella corsia di sorpasso
- i veicoli nella corsia di sorpasso rallentano
- si guida un'automobile con guida a destra in un Paese con guida a sinistra (o viceversa).

Situazioni di questo tipo possono essere evitate portando temporaneamente Pilot Assist nel modo di attesa.

⁶⁹ Solo se si utilizza l'indicatore di direzione sinistro o destro nelle automobili con guida rispettivamente a sinistra o destra.

« Relative informazioni

- Pilot Assist (p. 319)

Cambio di target con Pilot Assist

Il Pilot Assist, in combinazione con il cambio automatico, può cambiare target a determinate velocità.

Cambio di target

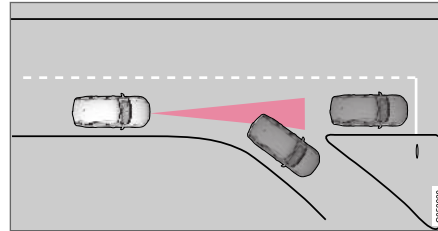

Se il veicolo target antistante sterza improvvisamente potrebbe esserci un veicolo fermo poco più avanti.

Quando il Pilot Assist segue un altro veicolo a velocità **inferiori** a 30 km/h (20 mph) e cambia target per seguire un veicolo fermo, il Pilot Assist frena per adattarsi al veicolo fermo.

⚠ ATTENZIONE

Quando il Pilot Assist segue un altro veicolo a velocità **superiori** a circa 30 km/h (20 mph) e cambia target per seguire un veicolo fermo, il Pilot Assist **ignora** il veicolo fermo e accelera alla velocità memorizzata.

- Il conducente deve intervenire e frenare.

Modo di attesa automatico per cambio di target

Il Pilot Assist si disattiva e si porta nel modo di attesa:

- se la velocità è inferiore a 5 km/h (3 mph) e il Pilot Assist non riconosce se il target è un veicolo fermo o un altro oggetto, ad esempio un rallentatore di velocità.
- se la velocità è inferiore a 5 km/h (3 mph) e il veicolo antistante svolta, quindi il Pilot Assist non ha più un target da seguire.

Relative informazioni

- Pilot Assist (p. 319)

Frenata automatica con Pilot Assist

Il Pilot Assist presenta una funzione di frenata specifica nel traffico lento e ad automobile ferma.

Funzione di frenata nelle code lente e ad automobile ferma

Se l'automobile si ferma in coda o al semaforo, la guida riprende automaticamente in caso di sosta breve (inferiore a circa 3 secondi). Se trascorre più tempo prima che il veicolo antistante si metta in movimento, il Pilot Assist si porta nel modo di attesa con funzione di frenata automatica.

- Pilot Assist è riattivato in uno dei seguenti modi:
 - Premere il tasto al volante .
 - Premere il pedale dell'acceleratore.
- > Il Pilot Assist riprende a seguire il veicolo antistante, se inizia a procedere in marcia avanti entro circa 6 secondi.

NOTA

Pilot Assist può mantenere ferma l'automobile per max 5 minuti, quindi si inserisce il freno di stazionamento e la funzione si disattiva.

Per riattivare Pilot Assist, è necessario disinserire il freno di stazionamento.

Interruzione della frenata automatica

In alcune situazioni, la frenata automatica ad automobile ferma viene interrotta e il Pilot Assist è messo nel modo di attesa. I freni si disinseriscono e l'automobile può mettersi in movimento - il conducente deve quindi intervenire e frenare per tenere ferma l'automobile.

Può succedere nelle seguenti situazioni:

- il conducente preme il pedale del freno
- si inserisce il freno di stazionamento
- si porta la leva selettoria in posizione **P, N** o **R**
- il conducente mette il Pilot Assist in modo di attesa.

Inserimento automatico del freno di stazionamento

In alcune situazioni si inserisce il freno di stazionamento per tenere ferma l'automobile.

Questo avviene se il Pilot Assist tiene ferma l'automobile con il freno di servizio e:

- il conducente apre la portiera o si toglie la cintura di sicurezza
- L'Pilot Assist ha tenuto ferma l'automobile per più di circa 5 minuti
- i freni si surriscaldano
- il conducente spegne il motore manualmente.

Relative informazioni

- Pilot Assist (p. 319)

Limiti di Pilot Assist

Pilot Assist può avere una funzionalità limitata in particolari situazioni.

La Pilot Assist è un dispositivo di assistenza progettato per assistere il conducente e semplificarli la guida in svariate situazioni. Ad ogni modo il conducente è responsabile sempre ed in ogni circostanza del mantenimento della distanza di sicurezza così come del corretto posizionamento nella propria corsia di marcia.

ATTENZIONE

In alcune situazioni, l'ausilio alla sterzata del Pilot Assist potrebbe avere difficoltà ad aiutare correttamente il conducente o disattivarsi automaticamente. In questi casi, si raccomanda di non utilizzare il Pilot Assist. Di seguito riportiamo alcuni esempi di queste situazioni:

- le strisce di delimitazione delle corsie sono logorate, mancano o si incrociano;
- la suddivisione in corsie non è chiara, ad esempio quando le corsie si dividono o riuniscono, in corrispondenza delle uscite oppure in presenza di più sistemi di delimitazione;
- sulla carreggiata o vicino a essa vi sono bordi o altre linee oltre alle strisce di delimitazione delle corsie, ad esempio cordoli di marciapiedi, giunti o riparazioni del manto stradale, bordi di barriere, bordi della strada o zone di forte ombra;
- la corsia di marcia è stretta o curva;
- la corsia di marcia presenta cunette o dossi.
- le condizioni meteorologiche non sono buone (pioggia, neve, nebbia o nevischio) oppure la visibilità è ridotta a seguito di

scarsa illuminazione, controlloce, strada bagnata ecc.

Il conducente deve anche prestare attenzione ai seguenti limiti di Pilot Assist:

- Il sistema non è in grado di rilevare marciapiedi alti, barriere e ostacoli provvisori (coni, barriere ecc.). In alternativa, questi ostacoli potrebbero essere rilevati erroneamente come strisce di delimitazione delle corsie, con il rischio che l'automobile venga a contatto con essi. Il conducente deve accertarsi che l'automobile mantenga una distanza adeguata da questi ostacoli.
- Il sensore telecamera e radar non è in grado di rilevare qualsiasi oggetto o ostacolo nel traffico, ad esempio buchi nel manto stradale, ostacoli fermi o oggetti che bloccano anche solo parzialmente la strada.
- Pilot Assist non "vede" pedoni, animali ecc.
- L'intervento di sterzata raccomandato dalla funzione presenta una potenza limitata, quindi non sempre assiste il conducente a sterzare restando fra le strisce di delimitazione della corsia di marcia.
- Pilot Assist si disattiva quando il servosterzo funziona con potenza ridotta, ad esempio in caso di raffreddamento a seguito di surriscaldamento (vedere la

sezione "Sensibilità dello sterzo dipendente dalla velocità").

Il conducente ha sempre la possibilità di correggere o regolare l'intervento di sterzata applicato al momento dal Pilot Assist e ruotare di persona il volante nella posizione desiderata.

Pendenze ripide e/o carico pesante

Considerare che il Pilot Assist è destinato in primo luogo ad essere usato su strade pianeggianti. La funzione può avere difficoltà a mantenere la distanza corretta dal veicolo antistante in caso di guida su pendenze ripide. Prestare la massima attenzione e tenersi pronti a frenare all'occorrenza.

- Non utilizzare il Pilot Assist in caso di guida con carico elevato o rimorchio.

NOTA

Il Pilot Assist non può attivarsi se si collega un rimorchio, un portabiciclette o simile all'impianto elettrico dell'automobile.

Varie

- La modalità di guida **Off Road** non è selezionabile se il Pilot Assist è attivato.

NOTA

La funzione utilizza il gruppo telecamera dell'automobile, che presenta alcuni limiti generali, vedere la sezione "Limiti del gruppo telecamera".

NOTA

La funzione utilizza l'unità radar dell'automobile, che presenta alcuni limiti generali, vedere la sezione "Limiti dell'unità radar".

Relative informazioni

- Pilot Assist (p. 319)
- Sensibilità dello sterzo dipendente dalla velocità (p. 278)

Simboli e messaggi per Pilot Assist*

Alcuni simboli e messaggi per Pilot Assist possono essere visualizzati su display del conducente e/o Head-Up Display*.

Di seguito riportiamo alcuni esempi⁷⁰.

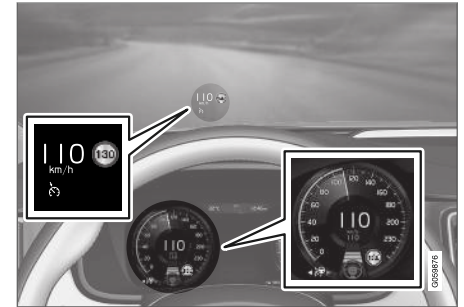

La figura precedente⁷¹ mostra che il Pilot Assist è impostato per mantenere una velocità di 110 km/h (68 mph) e che non è presente un veicolo antistante da seguire.

Il Pilot Assist non fornisce l'ausilio alla sterzata in quanto le strisce di delimitazione della corsia di marcia non sono rilevabili.

⁷⁰ Negli esempi illustrati di seguito, la funzione RSI (Road Sign Information) informa che la velocità massima consentita è di 130 km/h (80 mph).

⁷¹ Nota - La figura è schematica - i dettagli possono variare a seconda del modello di automobile.

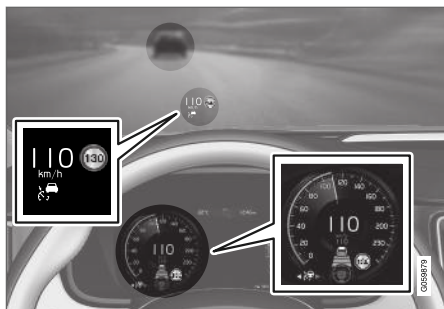

La figura precedente⁷¹ mostra che il Pilot Assist è impostato per mantenere una velocità di 110 km/h (68 mph) e segue un veicolo anti-stante che mantiene la stessa velocità.

Il Pilot Assist non fornisce l'ausilio alla sterzata in quanto le strisce di delimitazione della corsia di marcia non sono rilevabili.

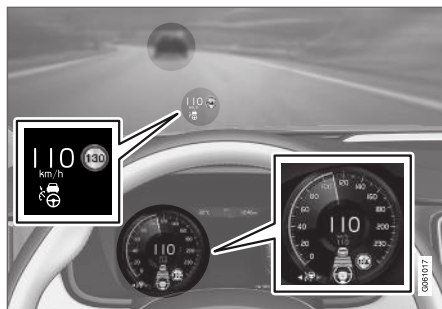

La figura precedente⁷¹ mostra che il Pilot Assist è impostato per mantenere una velocità di 110 km/h (68 mph) e segue un veicolo anti-stante che mantiene la stessa velocità.

Il Pilot Assist fornisce anche l'ausilio alla sterzata in quanto le strisce di delimitazione della corsia di marcia sono rilevabili.

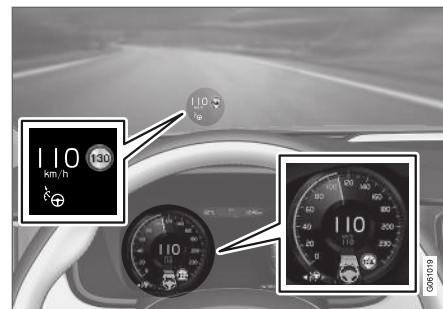

La figura precedente⁷¹ mostra che il Pilot Assist è impostato per mantenere una velocità di 110 km/h (68 mph) e che non è presente un veicolo antistante da seguire.

Il Pilot Assist fornisce anche l'ausilio alla sterzata in quanto le strisce di delimitazione della corsia di marcia sono rilevabili.

Relative informazioni

- Pilot Assist (p. 319)

⁷¹ Nota - La figura è schematica - i dettagli possono variare a seconda del modello di automobile.

Unità del radar

L'unità del radar è usata da diversi sistemi di supporto al conducente ed ha il compito di rilevare altri veicoli.



Nota - La figura è schematica - i dettagli possono variare a seconda del modello di automobile.

L'unità del radar è utilizzata dalle seguenti funzioni:

- Avviso distanza*
- Regolatore elettronico della velocità adattivo*
- Mantenimento corsia attivo
- Pilot Assist*
- City Safety

La modifica dell'unità del radar potrebbe renderne illegale l'uso di essa.

Relative informazioni

- Limiti del gruppo radar (p. 336)
- Manutenzione raccomandata per il gruppo radar (p. 339)
- Omologazione del gruppo radar (p. 340)

Limiti del gruppo radar

L'unità radar ha alcune limitazioni - esse influenzano anche le funzioni usate dall'unità stessa.

Unità bloccata



L'area evidenziata deve essere tenuta libera da etichette, oggetti, pellicole antisolari ecc⁷².

L'unità radar è ubicata dietro la parte superiore del parabrezza insieme all'unità telecamera dell'automobile.

! IMPORTANTE

Non posare, incollare o montare alcun oggetto sul parabrezza davanti o intorno al gruppo telecamera e radar, né all'interno né all'esterno, perché potrebbe interferire con le funzioni basate su telecamera e radar.

Inoltre, le funzioni possono ridursi o disattivarsi oppure fornire una risposta errata.



Se il display del conducente visualizza questo simbolo e il messaggio

"Sensore parabrezza Sensore bloccato, vedere Manuale del

proprietario", il gruppo telecamera e radar non è in grado di rilevare altri veicoli, ciclisti, pedoni e animali di grossa taglia davanti all'automobile e le funzioni basate su telecamera e radar potrebbero essere disturbate, ridotte, o disattivate oppure fornire risposte errate.

La seguente tabella riporta esempi di possibili cause della visualizzazione del messaggio e gli interventi consigliati:

Causa	Intervento
La superficie del parabrezza davanti all'unità telecamera e radar è sporca o coperta da ghiaccio o neve.	Pulire l'area del parabrezza davanti al gruppo telecamera e radar rimuovendo sporcizia, ghiaccio e neve.
Nebbia fitta, forti precipitazioni o forti nevicate bloccano i segnali radar o il campo visivo della telecamera.	Nessun intervento. A volte l'unità non funziona in caso di forti precipitazioni.

⁷² Nota - La figura è schematica - i dettagli possono variare a seconda del modello di automobile.

Causa	Intervento
Il turbini di acqua e neve sul fondo stradale blocca i segnali radar o il campo visivo della telecamera.	Nessun intervento. In caso di strada molto bagnata o innevata, l'unità potrebbe non funzionare.
È penetrata sporcizia fra l'interno del parabrezza e l'unità telecamera e radar.	Rivolgersi a un riparatore per la pulizia del parabrezza davanti alla copertura dell'unità. Si raccomanda un riparatore autorizzato Volvo.

i NOTA

Tenere pulita l'area del parabrezza davanti al gruppo telecamera e radar.

Velocità del veicolo

La capacità dell'unità radar di rilevare un veicolo antistante diminuisce notevolmente se:

- la velocità del veicolo antistante è molto diversa da quella dell'automobile

Campo visivo limitato

L'unità radar ha un campo visivo limitato. In alcune situazioni, il regolatore potrebbe rilevare i veicoli in ritardo oppure non rilevarli affatto.

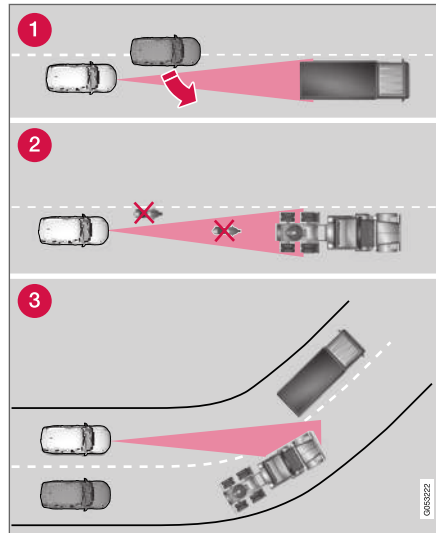

Campo visivo dell'unità radar.

- Talvolta, il gruppo radar potrebbe rilevare in ritardo i veicoli vicini, ad esempio un veicolo

che si inserisce fra l'automobile e il veicolo antistante.

- Il sensore potrebbe non rilevare i veicoli di piccole dimensioni, ad esempio motocicli, o altri veicoli che non procedono al centro della corsia.
- In curva, il gruppo radar potrebbe rilevare il veicolo sbagliato o perdere di vista un veicolo rilevato.

◀ Rimorchi bassi

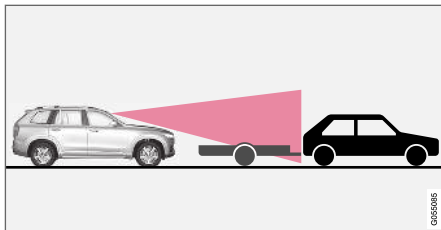

Rimorchio basso nell'ombra del radar.

Anche i rimorchi bassi potrebbero essere difficili da rilevare o non rilevati affatto dall'unità radar; il conducente deve quindi prestare particolare attenzione quando procede dietro un rimorchio basso con Regolatore elettronico della velocità adattivo o Pilot Assist attivato.

Alte temperature

In caso di temperature estremamente alte nell'abitacolo, l'unità telecamera e radar può temporaneamente spegnersi per circa 15 minuti dopo l'avviamento del motore per proteggere l'elettronica in essa contenuta. Quando la temperatura si è sufficientemente abbassata, l'unità telecamere e radar si riavvierà automaticamente.

Parabrezza danneggiato

! IMPORTANTE

Se il parabrezza presenta crepe, graffi o scheggiature di circa 0,5 x 3,0 mm (0,02 x 0,12 in.) o più grandi davanti a una delle "finestre" del gruppo telecamera e radar, rivolgersi a un riparatore per la sostituzione del parabrezza. Si raccomanda un riparatore autorizzato Volvo.

Il mancato intervento può ridurre le prestazioni dei sistemi di supporto al conducente che utilizzano il gruppo telecamera e radar.

Inoltre, le funzioni possono ridursi o disattivarsi oppure fornire una risposta errata.

Per non rischiare di annullare, compromettere o limitare le prestazioni dei sistemi di supporto al conducente che utilizzano il gruppo radar, attenersi anche a quanto segue:

- Volvo raccomanda di **non** riparare fessure, crepe o scheggiature nell'area davanti al gruppo telecamera e radar. Si consiglia, invece, di sostituire il parabrezza.
- Prima di sostituire il parabrezza, rivolgersi a un riparatore autorizzato Volvo per accertarsi di ordinare e installare il parabrezza corretto.

- In caso di sostituzione, montare tergicristalli dello stesso tipo o approvati da Volvo.

! IMPORTANTE

In caso di sostituzione del parabrezza, il gruppo telecamera e radar deve essere ritarato da un riparatore per garantire la funzionalità di tutti i sistemi dell'automobile basati su telecamera e radar. Si raccomanda un riparatore autorizzato Volvo.

Relative informazioni

- Unità del radar (p. 335)

Manutenzione raccomandata per il gruppo radar

Affinché l'unità telecamera e radar funzioni correttamente, occorre pulire regolarmente il parabrezza davanti all'unità telecamera e radar con acqua e shampoo per auto, rimuovendo sporczia, ghiaccio e neve.

i NOTA

Sporczia, ghiaccio e neve possono pregiudicare la funzionalità del gruppo telecamera e radar e impedire la misurazione.



Inoltre, le funzioni possono ridursi o disattivarsi oppure fornire una risposta errata.

Relative informazioni

- Unità del radar (p. 335)

Omologazione del gruppo radar



Qui è riportata l'omologazione dei gruppi radar per le funzioni ACC⁷³, PA⁷⁴ e BLIS⁷⁵ dell'automobile.

Mercato	ACC ^A & PA ^B	BLIS ^C	Simbolo	Omologazione
Brasile	✓			Este equipamento opera em caráter secundário, isto é, não tem direito à proteção contra interferência prejudicial, mesmo de estações do mesmo tipo, e não pode causar interferência a sistemas operando em caráter primário. Modelo: L2C0054TR 4122-14-8645 EAN: (01)07897843840855
		✓		Modelo: L2C0055TR 1500-15-8065 EAN: 07897843840978
Europa	✓	✓		Hereby, Delphi Electronics and Safety declares that L2C0054TR / L2C0055TR are in compliance with the essential requirements and other relevant provisions of Directive 2014/53/EU (RED). The original declaration of conformity can be accessed at the following link www.delphi.com/automotive-homologation . Frequency Band: 76GHz – 77GHz Maximum Output Power: 55dBm EIRP The Declaration of Conformity may be consulted at Delphi Electronics & Safety / 2151 E. Lincoln Road / Kokomo, Indiana 46902 USA

⁷³ ACC = Adaptive Cruise Control



⁷⁴ PA = Pilot Assist



⁷⁵ BLIS = Blind Spot Information

Mercato	ACCA ^A & PA ^B	BLIS ^C	Simbolo	Omologazione
Emirati Arabi Uniti (UAE)	✓			REGISTERED No: ER37536/15 DEALER No: DA37380/15
		✓		REGISTERED No: ER37357/15 DEALER No: DA37380/15
Indonesia	✓			37295/POSTEL/2014 4927
		✓		38806/SDPPI/2015 4927
Giordania	✓			Type Approval No.: TRC/LPD/2014/255 Equipment Type: Low Power Device (LPD)
		✓		Type Approval No.: TRC/LPD/2015/3 Equipment Type: Low Power Device (LPD)
Corea	✓			Certification No. MSIP-CMI- DPH-L2C0054TR
		✓		Certification No. MSIP-CMI-DPH-L2C0055TR
Marocco	✓	✓		AGREE PAR L'ANRT MAROC NUMÉRO D'AGRÉMENT: MR 9929 ANRT 2014 DATE D'AGRÉMENT: 26/12/2014

SUPPORTO AL CONDUCENTE



Mercato	ACCA ^A & PA ^B	BLIS ^C	Simbolo	Omologazione
Messico	✓			IFETEL: RLVDEL215-0299
		✓		IFETEL: RLVDEL215-0314
Moldavia	✓	✓		
Serbia	✓			W011 14
		✓		W011 15
Singapore	✓	✓	<div style="border: 1px solid black; padding: 2px;">Complies with IDA standards DA105753</div>	
Sudafrica	✓			TA-2014/1824 APPROVED
		✓		TA-2014/2390 APPROVED

Mercato	ACC ^A & PA ^B	BLIS ^C	Simbolo	Omologazione
Taiwan	✓			CCAB15LP0560T3
		✓		CCAB15LP0680T0
Ucraina	✓	✓		Delphi цім стверджує, що обладнання RACAM/SRR2 відповідає вимогам Про затвердження Технічного регламенту радіобладнання і телекомунікаційного кінцевого (термінального) обладнання (Постанова КМУ № 679 від 24 червня 2009 р.) Декларація відповідності знаходиться на сайті Delphi за адресою: Delphi.

A ACC = Adaptive Cruise Control

B PA = Pilot Assist

C BLIS = Blind Spot Information

Omologazione dell'apparecchiatura radio

Mercato	Simbolo	Omologazione
Europa		Con la presente, Volvo Cars dichiara che tutte le apparecchiature radio sono conformi ai requisiti essenziali e alle altre disposizioni rilevanti della Direttiva 2014/53/UE.

Relative informazioni

- Unità del radar (p. 335)

Unità telecamera

L'unità telecamera è usata da vari sistemi di supporto al conducente ed ha tra l'altro il compito di rilevare le linee di demarcazione laterale dalla strada o la segnaletica stradale.



Nota - La figura è schematica - i dettagli possono variare a seconda del modello di automobile.

L'unità telecamera è utilizzata dalle seguenti funzioni:

- Regolatore elettronico della velocità adattivo*
- Pilot Assist*
- Mantenimento corsia attivo*
- Ausilio alla sterzata per rischio di collisione
- City Safety
- Driver Alert Control*
- Indicazioni sui segnali stradali*
- Abbaglianti automatici*

Relative informazioni

- Limiti del gruppo telecamera (p. 345)
- Manutenzione raccomandata per il gruppo telecamera (p. 348)

Limiti del gruppo telecamera

L'unità della telecamera ha alcune limitazioni - esse influenzano anche le funzioni usate dall'unità stessa.

Visibilità ridotta

La telecamera ha gli stessi limiti dell'occhio umano, cioè "vede" peggio in caso di forti neviccate o pioggia, nebbia fitta oppure folate di polvere o neve. In tali condizioni, le funzioni correlate alla telecamera possono ridursi notevolmente o disattivarsi temporaneamente.

Forte controluce, riflessi sulla strada, fondo stradale innevato, ghiacciato o sporco oppure strisce di delimitazione della corsia di marcia scolorite possono ridurre notevolmente la funzione che utilizza il sensore telecamera per rilevare la corsia di marcia, i pedoni, i ciclisti, animali di grosse dimensioni e gli altri veicoli.

Unità bloccata



L'area evidenziata deve essere tenuta libera da etichette, oggetti, pellicole antisolarari ecc⁷⁶.

L'unità della telecamera è ubicata dietro la parte superiore del parabrezza insieme all'unità radar dell'automobile.

! IMPORTANTE

Non posare, incollare o montare alcun oggetto sul parabrezza davanti o intorno al gruppo telecamera e radar, né all'interno né all'esterno, perché potrebbe interferire con le funzioni basate su telecamera e radar.

Inoltre, le funzioni possono ridursi o disattivarsi oppure fornire una risposta errata.



Se il display del conducente visualizza questo simbolo e il messaggio "**Sensore parabrezza Sensore bloccato, vedere Manuale del**

proprietario", il gruppo telecamera e radar non è in grado di rilevare altri veicoli, ciclisti, pedoni e animali di grossa taglia davanti all'automobile e le funzioni basate su telecamera e radar potrebbero essere disturbate, ridotte, o disattivate oppure fornire risposte errate.

La seguente tabella riporta esempi di possibili cause della visualizzazione del messaggio e gli interventi consigliati:

⁷⁶ Nota - La figura è schematica - i dettagli possono variare a seconda del modello di automobile.



Causa	Intervento
La superficie del parabrezza davanti all'unità telecamera e radar è sporca o coperta da ghiaccio o neve.	Pulire l'area del parabrezza davanti al gruppo telecamera e radar rimuovendo sporczia, ghiaccio e neve.
Nebbia fitta, forti precipitazioni o forti neviccate bloccano i segnali radar o il campo visivo della telecamera.	Nessun intervento. A volte l'unità non funziona in caso di forti precipitazioni.
Il turbini di acqua e neve sul fondo stradale blocca i segnali radar o il campo visivo della telecamera.	Nessun intervento. In caso di strada molto bagnata o innevata, l'unità potrebbe non funzionare.
È penetrata sporczia fra l'interno del parabrezza e l'unità telecamera e radar.	Rivolgersi a un riparatore per la pulizia del parabrezza davanti alla copertura dell'unità. Si raccomanda un riparatore autorizzato Volvo.
Forte controlloce	Nessun intervento. Il gruppo telecamera si ripristina automaticamente quando le condizioni di illuminazione migliorano.

i NOTA

Tenere pulita l'area del parabrezza davanti al gruppo telecamera e radar.

Alte temperature

In caso di temperature estremamente alte nell'abitacolo, l'unità telecamera e radar può temporaneamente spegnersi per circa 15 minuti dopo l'avviamento del motore per proteggere l'elettronica in essa contenuta. Quando la temperatura si è sufficientemente abbassata, l'unità telecamera e radar si riavvierà automaticamente.

Parabrezza danneggiato

! IMPORTANTE

Se il parabrezza presenta crepe, graffi o scheggiature di circa 0,5 x 3,0 mm (0,02 x 0,12 in.) o più grandi davanti a una delle "finestre" del gruppo telecamera e radar, rivolgersi a un riparatore per la sostituzione del parabrezza. Si raccomanda un riparatore autorizzato Volvo.

Il mancato intervento può ridurre le prestazioni dei sistemi di supporto al conducente che utilizzano il gruppo telecamera e radar.

Inoltre, le funzioni possono ridursi o disattivarsi oppure fornire una risposta errata.

Per non rischiare di annullare, compromettere o limitare le prestazioni dei sistemi di supporto al conducente che utilizzano il gruppo radar, attenersi anche a quanto segue:

- Volvo raccomanda di **non** riparare fessure, crepe o scheggiature nell'area davanti al gruppo telecamera e radar. Si consiglia, invece, di sostituire il parabrezza.
- Prima di sostituire il parabrezza, rivolgersi a un riparatore autorizzato Volvo per

accertarsi di ordinare e installare il parabrezza corretto.

- In caso di sostituzione, montare tergicristalli dello stesso tipo o approvati da Volvo.

IMPORTANTE

In caso di sostituzione del parabrezza, il gruppo telecamera e radar deve essere ritrattato da un riparatore per garantire la funzionalità di tutti i sistemi dell'automobile basati su telecamera e radar. Si raccomanda un riparatore autorizzato Volvo.

Relative informazioni

- Unità telecamera (p. 344)

Manutenzione raccomandata per il gruppo telecamera

Affinché l'unità telecamera e radar funzioni correttamente, occorre pulire regolarmente il parabrezza davanti all'unità telecamera e radar con acqua e shampoo per auto, rimuovendo sporcizia, ghiaccio e neve.

i NOTA

Sporcizia, ghiaccio e neve possono pregiudicare la funzionalità del gruppo telecamera e radar e impedire la misurazione.

Inoltre, le funzioni possono ridursi o disattivarsi oppure fornire una risposta errata.

Relative informazioni

- Unità telecamera (p. 344)

City Safety™

City Safety può avvertire il conducente della presenza di pedoni, ciclisti, animali di grossa taglia e veicoli in avvicinamento mediante segnali luminosi, acustici e pulsazioni del pedale del freno. Se il conducente non interviene in tempi ragionevoli, l'automobile frena automaticamente.

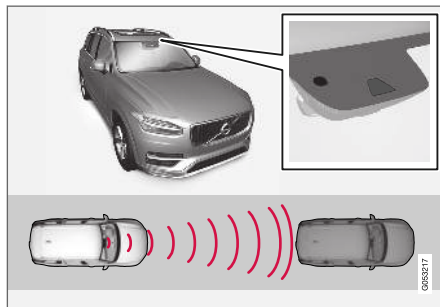

Posizione del gruppo telecamera e radar⁷⁷.

City Safety può evitare una collisione o ridurne la velocità.

La funzione City Safety è un dispositivo di assistenza progettato per assistere il conducente in caso di rischio di collisione con un pedone, un animale di grosse dimensioni, un ciclista o un altro veicolo.

La funzione City Safety può aiutare il conducente a evitare possibili collisioni, ad esempio, durante

la guida in coda, che comporta il rischio di collisione in seguito alle variazioni della situazione del traffico davanti al veicolo e a possibili distrazioni.

La funzione assiste il conducente frenando automaticamente l'automobile in caso di collisione imminente, se il conducente non frena e/o sterza tempestivamente.

City Safety comanda una frenata rapida e decisa, che in genere arresta l'automobile a pochi centimetri dal veicolo antistante.

City Safety si attiva nelle situazioni in cui rileva che il conducente avrebbe dovuto iniziare a frenare da tempo, quindi non può assisterlo in tutte le circostanze.

City Safety è progettato per attivarsi il più tardi possibile per evitare interventi inutili.

Generalmente, il conducente o i passeggeri notano l'intervento di City Safety solo in caso di collisione imminente.

⁷⁷ Nota - La figura è schematica - i dettagli possono variare a seconda del modello di automobile.

ATTENZIONE

- La funzione City Safety è un supporto al conducente complementare che aumenta la sicurezza di guida, ma non è in grado di gestire tutte le situazioni o le condizioni di traffico, della strada e meteorologiche.
- La funzione di frenata automatica di City Safety può evitare o attenuare una collisione ma, per ottenere la massima potenza frenante, il conducente deve sempre premere il pedale del freno, anche quando si attiva la frenata automatica.
- Le funzioni di avvertimento e ausilio alla sterzata si attivano solamente in caso di elevato rischio di collisione, quindi non si deve mai attendere l'indicazione di collisione o l'intervento di City Safety.
- Le funzioni di avvertimento e frenata per rilevamento di pedoni e ciclisti sono disattivate a velocità superiori a 80 km/h (50 mph).
- City Safety non attiva alcuna frenata automatica in caso di rapida accelerazione.
- Il City Safety non può sostituire l'attenzione e la prudenza del conducente, che è sempre tenuto a guidare in sicurezza, a una velocità adeguata e a una distanza opportuna dagli altri veicoli nonché nel rispetto delle leggi e del codice della strada vigenti.

- Si raccomanda al conducente di leggere tutte le sezioni del manuale del proprietario relative a City Safety, in quanto è necessario comprenderne i limiti prima di iniziare a utilizzare la funzione (vedere l'elenco dei link a tutte le sottosezioni).

Relative informazioni

- Parametri e sottofunzioni di City Safety (p. 349)
- Impostare la distanza di avvertimento per City Safety (p. 351)
- Rilevamento di ostacoli con City Safety (p. 352)
- City Safety in presenza di veicoli che procedono in direzione trasversale (p. 355)
- Limiti di City Safety in presenza di veicoli che procedono in direzione trasversale (p. 356)
- City Safety in caso di impossibilità di effettuare manovre evasive (p. 356)
- Limiti di City Safety (p. 357)
- Messaggi relativi a City Safety (p. 360)

Parametri e sottofunzioni di City Safety

City Safety può ridurre la velocità con la funzione di frenata automatica, prevenendo la collisione con un veicolo antistante, un ciclista, un pedone o un animale di grossa taglia.

Se la differenza di velocità è superiore alle velocità indicate di seguito, la funzione di frenata automatica di City Safety non è in grado di evitare la collisione, bensì solamente di alleviarne le conseguenze.

Veicoli

Nel caso di un veicolo antistante, City Safety può ridurre la velocità anche di 60 km/h (37 mph).

ciclisti

Nel caso di un ciclista, City Safety può ridurre la velocità anche di 50 km/h (30 mph).

Pedoni

Nel caso di un pedone, City Safety può ridurre la velocità anche di 45 km/h (28 mph).

Animali di grosse dimensioni

In caso di rischio di collisione con un animale di grosse dimensioni, City Safety può ridurre la velocità anche di 15 km/h (9 mph).

La funzione di frenata per animali di grossa taglia è destinata principalmente a ridurre la forza di impatto ad alta velocità ed è più efficace a velocità superiori a 70 km/h (43 mph) ma meno efficace a velocità inferiori.



« Sottofunzioni di City Safety

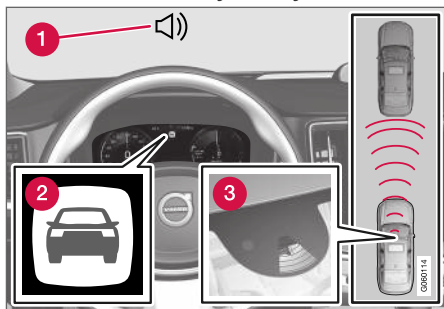

Generalità sul funzionamento⁷⁸.

- 1** Segnale acustico di avvertimento per rischio di collisione
- 2** Simbolo di avvertimento per rischio di collisione
- 3** Misurazione della distanza con l'unità telecamera e radar

City Safety effettua tre operazioni nel seguente ordine:

1. Allarme di collisione imminente
2. Ausilio alla frenata
3. Freno automatico

Di seguito è spiegato che cosa accade durante queste tre operazioni:

1 - Indicatore di collisione

Innanzitutto, l'indicatore di collisione avverte il conducente di una collisione imminente.

City Safety è in grado di rilevare pedoni, ciclisti e altri veicoli antistanti fermi o che procedono nello stesso senso di marcia dell'automobile. City Safety è in grado di rilevare anche pedoni, ciclisti o animali di grosse dimensioni che attraversano la strada davanti all'automobile.

In caso di rischio di collisione con un pedone, un animale di grossa taglia, un ciclista o un veicolo oppure i veicoli come quelli descritti nella sezione "City Safety in presenza di veicoli che procedono in direzione trasversale", viene richiamata l'attenzione del conducente con un segnale luminoso, acustico o pulsazioni del pedale del freno. Le pulsazioni del pedale del freno non si attivano in caso di velocità inferiori oppure frenata o accelerazione brusca da parte del conducente. L'intensità della pulsazione del freno varia in base alla velocità dell'auto.

2 - Ausilio alla frenata

Se il rischio di collisione aumenta dopo l'avvertimento, si attiva l'ausilio alla frenata.

L'ausilio alla frenata integra la frenata del conducente se il sistema rileva che non è sufficiente per evitare una collisione.

3 - Freno automatico

Per ultima si attiva la funzione freno automatico.

Se in questa fase il conducente non è ancora intervenuto e sussiste il rischio di collisione imminente, la funzione freno automatico si inserisce anche se il conducente non preme il pedale del freno. In tal caso, l'automobile viene frenata completamente per attenuare la collisione o parzialmente se è sufficiente per evitare la collisione.

In concomitanza con l'intervento della funzione del freno automatico, possono attivarsi i pretensionatori delle cinture, vedere la sezione "Pretensionatori delle cinture" per maggiori informazioni.

In alcune situazioni, il freno automatico può iniziare la frenata applicando una leggera potenza frenante, per poi passare alla massima potenza frenante.

Se City Safety ha evitato una collisione con un oggetto fermo, l'automobile resta ferma finché il conducente non effettua attivamente una manovra. Se l'automobile viene frenata perché si è avvicinata a un veicolo antistante più lento, mantiene la stessa velocità del veicolo antistante.

i NOTA

Quando la frenata automatica arresta un'automobile con cambio manuale, il motore si spegne a meno che il conducente, nel frattempo, non abbia premuto il pedale della frizione.

⁷⁸ Nota - La figura è schematica - i dettagli possono variare a seconda del modello di automobile.

Il conducente può sempre interrompere una frenata in corso premendo a fondo il pedale dell'acceleratore.

NOTA

Quando City Safety frena, si accendono le luci di arresto.

Quando City Safety si attiva e frena l'automobile, il display del conducente visualizza un messaggio indicante che la funzione è attiva o è stata attiva.

ATTENZIONE

City Safety non deve essere utilizzato per modificare lo stile di guida del conducente. Il conducente non deve limitarsi ad affidare a City Safety la frenata dell'automobile.

Relative informazioni

- City Safety™ (p. 348)

Impostare la distanza di avvertimento per City Safety

City Safety è sempre attivato, ma il conducente può selezionare la distanza di avvertimento per la funzione.

NOTA

La funzione City Safety non può essere disattivata. Si attiva automaticamente all'accensione del motore/dell'alimentazione elettrica e resta attiva finché non vengono spenti.

La distanza di avvertimento determina la sensibilità del sistema e definisce a quale distanza devono attivarsi il segnale luminoso, acustico o le pulsazioni del pedale del freno.

Per selezionare la distanza di avvertimento:

1. Selezionare **Impostazioni** → **My Car** → **IntelliSafe** nella videata superiore sul display centrale.
2. In **Avviso City Safety**, selezionare **Dopo**, **Normale** o **Prima** per impostare la distanza di avvertimento desiderata.

Se l'impostazione **Prima** comporta l'attivazione di troppi avvertimenti, che in alcune situazioni potrebbero essere fastidiosi, è possibile selezionare la distanza di avvertimento **Normale** o **Dopo**.

Se gli avvertimenti sono troppo frequenti e disturbano, è possibile ridurre la distanza di avvertimento per ridurre il numero complessivo di segnalazioni, ma in tal caso City Safety fornisce l'avvertimento più tardi.

Utilizzare la distanza di avvertimento **Dopo** solo in caso di effettiva necessità, ad esempio durante la guida dinamica.



⚠ ATTENZIONE

- Nessun sistema automatico può garantire una funzionalità corretta al 100% in tutte le situazioni. Non provare mai City Safety avvicinandosi a persone, animali o veicoli. Si potrebbero provocare danni o lesioni gravi, anche mortali.
- City Safety avverte il conducente in caso di rischio di collisione, ma la funzione non può ridurre il tempo di reazione del conducente.
- Anche se la distanza di avvertimento è impostata su **Prima**, in alcune situazioni, ad esempio in caso di notevoli variazioni di velocità o frenata brusca del veicolo antistante, gli avvertimenti possono essere forniti in ritardo.
- Con la distanza di avvertimento impostata su **Prima**, gli avvertimenti sono forniti con un maggiore anticipo. In tal caso, gli avvertimenti sono forniti più spesso rispetto alla distanza di avvertimento **Normale**, ma questa impostazione è raccomandata in quanto può aumentare l'efficienza di City Safety.

ℹ NOTA

L'avvertimento di Rear Collision Warning con gli indicatori di direzione è disattivato se la distanza di avvertimento per l'indicatore di collisione nella funzione City Safety è impostata sul livello minimo "**Dopo**".

Restano comunque attive le funzioni di pre-tensionatori e frenata.

Relative informazioni

- City Safety™ (p. 348)

Rilevamento di ostacoli con City Safety

Gli ostacoli che City Safety è in grado di rilevare sono veicoli, ciclisti, animali di grosse dimensioni e pedoni.

Veicoli

City Safety rileva la maggior parte dei veicoli fermi o che procedono nella stessa direzione dell'automobile nonché quelli descritti nella sezione "City Safety in presenza di veicoli che procedono in direzione trasversale".

Affinché City Safety possa rilevare un veicolo al buio, i fari anteriori e posteriori di tale veicolo devono funzionare ed illuminare chiaramente.

Ciclisti

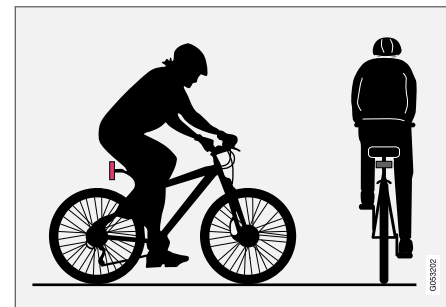

Esempi ideali di sagome che City Safety interpreta come ciclisti: profilo di corpo e bicicletta chiaramente rilevabile.

Per le massime prestazioni del sistema è necessario che la funzione che identifica i ciclisti rilevi il profilo di corpo e bicicletta nel modo più chiaro possibile. Il sistema deve quindi identificare bicicletta, testa, braccia, spalle, gambe e le parti superiore e inferiore del corpo nonché normali movimenti umani.

Se una parte rilevante del corpo o della bicicletta non è visibile alla telecamera, il sistema non è in grado di rilevare il ciclista.

Affinché la funzione rilevi un ciclista, questo deve essere adulto ed essere seduto su una "bicicletta per adulti".

ATTENZIONE

City Safety è un supporto al conducente complementare, ma non è in grado di rilevare tutti i ciclisti in ogni situazione e non rileva, ad esempio:

- ciclisti parzialmente coperti.
- ciclisti se il contrasto con lo sfondo non è adeguato; gli avvertimenti e le frenate potrebbero intervenire in ritardo o non intervenire affatto.
- i ciclisti con indumenti che nascondono il profilo del corpo.
- i ciclisti che trasportano oggetti di grosse dimensioni.

Il conducente deve sempre guidare in modo responsabile e mantenere una distanza di sicurezza adeguata in base alla velocità.

Pedoni

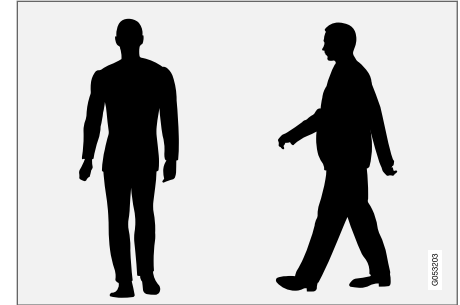

Esempi ideali di oggetti interpretati dal sistema come pedoni con profilo del corpo riconoscibile.

Per le massime prestazioni del sistema è necessario che la funzione che identifica i pedoni rilevi il profilo del corpo nel modo più chiaro possibile. Il sistema deve quindi identificare testa, braccia, spalle, gambe e le parti superiore e inferiore del corpo nonché normali movimenti umani.

Affinché un pedone possa essere rilevato, è necessario un contrasto sullo sfondo dipendente dagli indumenti indossati, dallo sfondo stesso, dalle condizioni meteo ecc. In caso di basso contrasto, un pedone potrebbe essere rilevato in ritardo o non rilevato affatto per cui gli avvertimenti e la frenata potrebbero risultare ritardati o potrebbero venire a mancare.

City Safety è in grado di rilevare i pedoni anche al buio, se sono illuminati dai fari dell'automobile.



⚠ ATTENZIONE

City Safety è un supporto al conducente complementare, ma non è in grado di rilevare tutti i pedoni in ogni situazione e non rileva, ad esempio:

- i pedoni parzialmente coperti, le persone con indumenti larghi che nascondono il profilo del corpo né i pedoni di altezza inferiore a 80 cm (32 in.).
- pedoni, se il contrasto con lo sfondo non è adeguato; gli avvertimenti e le frenate potrebbero intervenire in ritardo o non intervenire affatto.
- i pedoni che trasportano oggetti ingombranti.

Il conducente deve sempre guidare in modo responsabile e mantenere una distanza di sicurezza adeguata in base alla velocità.

Animali di grosse dimensioni

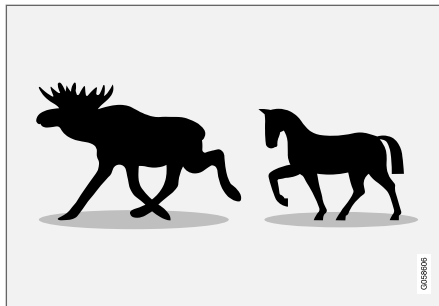

Esempi ideali di oggetti che City Safety interpreta come animali di grosse dimensioni: fermi o in lento movimento, con profilo del corpo chiaramente rilevabile.

Per le massime prestazioni del sistema è necessario che la funzione che identifica un animale di grosse dimensioni (caprioli, cinghiali, cavalli ecc.) rilevi il profilo del corpo nel modo più chiaro possibile. Il sistema deve quindi identificare l'animale di lato mentre si muove normalmente.

Se alcune parti del corpo dell'animale non sono visibili alla telecamera della funzione, il sistema non può rilevare l'animale.

City Safety è in grado di rilevare animali di grosse dimensioni anche al buio, se sono illuminati dai fari dell'automobile.

⚠ ATTENZIONE

City Safety è un supporto al conducente complementare, ma non è in grado di rilevare tutti gli animali di grossa taglia in ogni situazione e non rileva, ad esempio:

- animali di grosse dimensioni parzialmente coperti.
- animali di grosse dimensioni rilevati direttamente davanti o dietro.
- animali di grosse dimensioni che corrono o si muovono velocemente.
- animali di grosse dimensioni, se il contrasto con lo sfondo non è adeguato; gli avvertimenti e le frenate potrebbero intervenire in ritardo o non intervenire affatto.
- animali di piccole dimensioni quali cani e gatti.

Il conducente deve sempre guidare in modo responsabile e mantenere una distanza di sicurezza adeguata in base alla velocità.

Relative informazioni

- City Safety™ (p. 348)

City Safety in presenza di veicoli che procedono in direzione trasversale

City Safety può assistere il conducente se l'automobile svoltando taglia la strada a un veicolo che procede in direzione opposta in un incrocio.

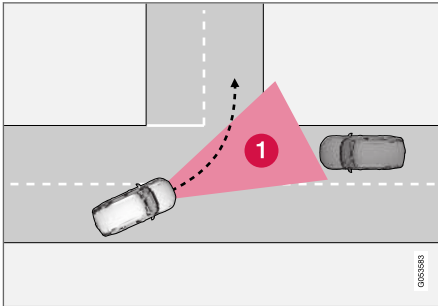

1: Settore in cui City Safety è in grado di rilevare un veicolo che procede in direzione trasversale opposta.

Affinché City Safety possa rilevare un veicolo che procede in direzione opposta a possibile rischio di collisione, è necessario che il veicolo entri nel settore in cui City Safety può analizzare l'andamento.

Inoltre devono essere soddisfatti i seguenti criteri:

- l'automobile deve procedere a una velocità di almeno 4 km/h (3 mph)
- l'automobile deve svoltare a sinistra nei mercati con guida a destra (o a destra nei mercati con guida a sinistra)
- il veicolo che procede in direzione opposta deve avere i fari accesi.

ATTENZIONE

- La funzione "City Safety in presenza di veicoli che procedono in direzione trasversale" è un supporto al conducente complementare che aumenta la sicurezza di guida, ma non è in grado di gestire tutte le situazioni o le condizioni di traffico, della strada e meteorologiche.
- Gli avvertimenti e le frenate in presenza di rischi di collisione con veicoli che procedono in direzione opposta sono spesso forniti tardivamente.
- Non attendere mai l'indicazione di collisione o l'intervento del City Safety.
- Il City Safety non può sostituire l'attenzione e la prudenza del conducente, che è sempre tenuto a guidare in sicurezza, a una velocità adeguata e a una distanza opportuna dagli altri veicoli nonché nel rispetto delle leggi e del codice della strada vigenti.

Relative informazioni

- City Safety™ (p. 348)

Limiti di City Safety in presenza di veicoli che procedono in direzione trasversale

In alcuni casi City Safety può avere difficoltà ad assistere il conducente a prevenire la collisione con un veicolo che procede in direzione trasversale opposta.

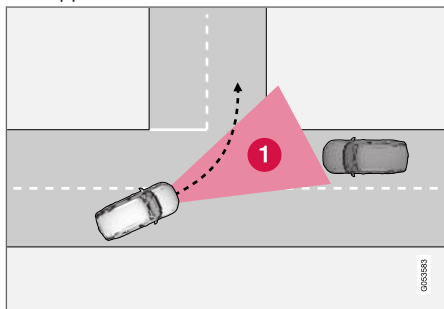

Ad esempio:

- su fondo stradale scivoloso e se interviene il controllo della stabilità ESC
- se il veicolo che procede in direzione opposta è rilevato tardivamente
- se il veicolo che procede in direzione opposta è nascosto
- se il veicolo che procede in direzione opposta ha i fari spenti

- se il veicolo che procede in direzione opposta è imprevedibile e, ad esempio, cambia improvvisamente corsia all'ultimo momento.

i NOTA

La funzione utilizza il gruppo telecamera dell'automobile, che presenta alcuni limiti generali, vedere la sezione "Limiti del gruppo telecamera".

i NOTA

La funzione utilizza l'unità radar dell'automobile, che presenta alcuni limiti generali, vedere la sezione "Limiti dell'unità radar".

Relative informazioni

- City Safety™ (p. 348)

City Safety in caso di impossibilità di effettuare manovre evasive

La funzione City Safety può aiutare il conducente anticipando automaticamente la frenata se non è possibile evitare una collisione solamente sterzando.

City Safety assiste il conducente controllando continuamente se sono presenti "vie di fuga" laterali se rileva all'ultimo momento un veicolo antistante lento o fermo.

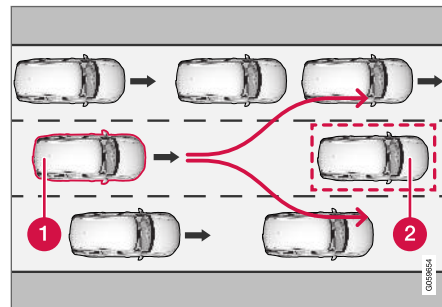

L'automobile (1) non "vede" alcuna possibilità di evitare il veicolo antistante (2) e anticipa automaticamente la frenata.

- 1** La propria automobile
- 2** Veicolo lento/fermo

City Safety non attiva la funzione di frenata automatica finché il conducente può evitare una collisione con una sterzata.

Tuttavia, se City Safety prevede che la manovra evasiva non sia possibile a causa del traffico nelle corsie di marcia vicine, la funzione può assistere il conducente iniziando a frenare automaticamente in anticipo.

ATTENZIONE

- City Safety può prevedere determinate situazioni, ma è solo un supporto al conducente complementare che aumenta la sicurezza di guida senza essere in grado di gestire tutte le situazioni o le condizioni di traffico, della strada e meteorologiche.
- Il City Safety non può sostituire l'attenzione e la prudenza del conducente, che è sempre tenuto a guidare in sicurezza, a una velocità adeguata e a una distanza opportuna dagli altri veicoli nonché nel rispetto delle leggi e del codice della strada vigenti.

Limiti di City Safety in caso di impossibilità di effettuare manovre evasive

NOTA

La funzione utilizza il gruppo telecamera dell'automobile, che presenta alcuni limiti generali, vedere la sezione "Limiti del gruppo telecamera".

NOTA

La funzione utilizza l'unità radar dell'automobile, che presenta alcuni limiti generali, vedere la sezione "Limiti dell'unità radar".

Relative informazioni

- City Safety™ (p. 348)

Limiti di City Safety

La funzione City Safety può avere una funzionalità limitata in particolari situazioni.

Ambiente circostante

Oggetti bassi

La funzione è limitata anche da oggetti sospesi, ad esempio bandierine indicanti carichi sporgenti, o accessori quali luci supplementari e barre anteriori che superano l'altezza del cofano.

◀ Fondo scivoloso

Su fondi stradali scivolosi, la distanza di frenata aumenta, quindi si può ridurre la capacità di City Safety di evitare la collisione. In queste situazioni, il sistema ABS e il controllo della stabilità ESC⁷⁹ garantiscono la massima potenza frenante senza ridurre la stabilità.

Controluce

Il segnale visivo di avvertimento sul parabrezza può essere poco visibile in caso di forte luce solare, riflessi oppure se il conducente indossa occhiali da sole o non ha lo sguardo rivolto in avanti.

Calore

In caso di temperatura elevata nell'abitacolo, dovuta ad esempio all'esposizione al sole, il segnale visivo di avvertimento nel parabrezza può disattivarsi temporaneamente.

Campo visivo dell'unità telecamera e radar.

Il campo visivo della telecamera è limitato, quindi in determinate circostanze pedoni, animali di grosse dimensioni, ciclisti e veicoli potrebbero essere rilevati in ritardo oppure non essere rilevati affatto.

I veicoli sporchi possono essere rilevati in ritardo rispetto ai veicoli puliti ed al buio le motociclette possono essere rilevate in ritardo o non rilevate affatto.

Se un messaggio sul display del conducente indica che il gruppo telecamera e radar è coperto, il sistema City Safety potrebbe non rilevare pedoni, animali di grosse dimensioni, ciclisti, altri veicoli né le strisce di delimitazione davanti all'automobile, quindi le prestazioni del sistema City Safety potrebbero essere limitate.

Poiché non viene visualizzato un messaggio di errore in tutte le situazioni in cui i sensori del parabrezza sono coperti, il conducente deve prestare attenzione a tenere puliti il parabrezza e, in particolare, l'area davanti all'unità telecamera e radar.



IMPORTANTE

La manutenzione e la sostituzione dei componenti della funzione City Safety devono essere effettuate presso un riparatore. Si raccomanda un riparatore autorizzato Volvo.

Intervento del conducente

Retromarcia

City Safety è temporaneamente disattivata durante la guida in retromarcia.

Bassa velocità

City Safety non si attiva a velocità molto bassa, inferiore a 4 km/h (3 mph), quindi il sistema non interviene quando ci si avvicina molto lentamente

al veicolo antistante, ad esempio durante il parcheggio.

Conducente attivo

Il sistema dà sempre la priorità ai comandi del conducente, quindi City Safety non interviene oppure ritarda l'avvertimento/intervento se il conducente sterza e accelera in modo deciso, anche se la collisione è inevitabile.

Di conseguenza, uno stile di guida attivo e consapevole può ritardare un'indicazione di collisione e il relativo intervento per ridurre al minimo i falsi allarmi.

⁷⁹ Electronic Stability Control

Varie

ATTENZIONE

- Gli avvertimenti e le frenate potrebbero intervenire in ritardo o non intervenire affatto in situazioni di traffico o ambientali in cui il gruppo telecamera e radar non è in grado di rilevare correttamente un pedone, ciclista, animale di grosse dimensioni o veicolo antistante.
- Affinché un veicolo sia rilevato di notte, i relativi fari anteriori e posteriori devono essere funzionanti ed emettere una luce adeguata.
- L'unità telecamera e radar ha un raggio d'azione limitato per pedoni e ciclisti, quindi gli avvertimenti e gli interventi dei freni sono efficienti fino a una velocità relativa di 50 km/h (30 mph). Per i veicoli fermi o lenti, gli avvertimenti e gli interventi dei freni sono efficienti fino a una velocità di 70 km/h (43 mph). La decelerazione per animali di grosse dimensioni è inferiore a 15 km/h (9 mph) ed è disponibile a velocità superiori a 70 km/h (43 mph). A velocità inferiori, l'avvertimento e la frenata per animali di grosse dimensioni sono meno efficaci.
- Gli avvertimenti relativi a veicoli fermi o lenti e animali di grosse dimensioni pos-

sono essere omessi in condizioni di oscurità o scarsa visibilità.

- Gli avvertimenti e gli interventi dei freni per pedoni e ciclisti sono disattivate a velocità superiori a 80 km/h (50 mph).
- Non posare, incollare o montare alcun oggetto sul parabrezza davanti o intorno all'unità telecamera e radar, né all'interno né all'esterno, perché potrebbe interferire con le funzioni basate sulla telecamera.
- In presenza di ostacoli, neve, ghiaccio o sporcizia nell'area del sensore telecamera, la funzione può ridursi o disattivarsi oppure fornire una risposta errata.

NOTA

La funzione utilizza il gruppo telecamera dell'automobile, che presenta alcuni limiti generali, vedere la sezione "Limiti del gruppo telecamera".

NOTA

La funzione utilizza l'unità radar dell'automobile, che presenta alcuni limiti generali, vedere la sezione "Limiti dell'unità radar".

Limitazione del mercato

City Safety non è disponibile in tutti i Paesi. Se City Safety non compare nel menu **Impostazioni**

sul display centrale, l'automobile non è dotata di questa funzione.

Percorso nella videata superiore sul display centrale:

- **Impostazioni** → **My Car** → **IntelliSafe**

Relative informazioni

- City Safety™ (p. 348)

Messaggi relativi a City Safety

Il display del conducente può visualizzare una serie di messaggi relativi a City Safety.

La seguente tabella riporta alcuni esempi.

Messaggio	Funzione
City Safety Intervento automatico	Quando City Safety frena o ha effettuato una frenata automatica, uno o più simboli possono accendersi sul display del conducente con la concomitante visualizzazione di un messaggio testuale.
City Safety Funzionalità ridotta Richiesta di assistenza	Il sistema non funziona secondo progettazione. Bisogna rivolgersi ad un'officina - si raccomanda un riparatore autorizzato Volvo.

Un messaggio può essere cancellato premendo brevemente il pulsante  al centro dei comandi destri al volante.

Se un messaggio non scompare: Rivolgersi a un riparatore. Si raccomanda un riparatore autorizzato Volvo.

Relative informazioni

- City Safety™ (p. 348)

Rear Collision Warning

La funzione Rear Collision Warning (RCW) può assistere il conducente a evitare che l'automobile sia tamponata da un veicolo che segue.

RCW si attiva automaticamente a ogni accensione del motore.

La funzione RCW può avvertire del pericolo di collisione i conducenti di veicoli che seguono facendo lampeggiare intensamente gli indicatori di direzione.

Se la funzione RCW a una velocità inferiore a 30 km/h (20 mph) prevede che l'automobile rischia di essere tamponata, i pretensionatori possono tendere le cinture di sicurezza dei sedili anteriori e attivare il sistema di sicurezza Whiplash Protection System.

Appena prima di un tamponamento, RCW può inserire anche il freno di servizio per ridurre l'accelerazione in avanti dell'automobile nell'attimo della collisione. Tuttavia, il freno di servizio si inserisce solamente ad automobile ferma. Premendo il pedale dell'acceleratore, il freno di servizio viene disinserito immediatamente.

Relative informazioni

- Limiti di Rear Collision Warning (p. 361)
- Whiplash Protection System (p. 45)

Limiti di Rear Collision Warning

In certe circostanze RCW potrebbe avere difficoltà ad assistere il conducente in caso di rischio di collisione.

Ecco alcuni esempi di tali circostanze:

- il veicolo in avvicinamento da dietro viene rilevato in ritardo
- il veicolo in avvicinamento da dietro cambia corsia all'ultimo momento
- il veicolo in avvicinamento da dietro procede a una velocità superiore a 80 km/h (50 mph)
- si collega un rimorchio, un portabiciclette o simile all'impianto elettrico dell'automobile - la funzione RCW si disattiva automaticamente.

NOTA

In conformità alle normative stradali locali, su alcuni mercati RCW **non** avverte con gli indicatori di direzione. In tal caso questa parte della funzione è disattivata.

NOTA

L'avvertimento di Rear Collision Warning con gli indicatori di direzione è disattivato se la distanza di avvertimento per l'indicatore di collisione nella funzione City Safety è impostata sul livello minimo "**Dopo**".

Restano comunque attive le funzioni di pretensionatori e frenata.

Relative informazioni

- Rear Collision Warning (p. 361)

BLIS*

Il BLIS⁸⁰ è una funzione progettata per assistere il conducente a rilevare veicoli a fianco e diagonalmente dietro l'automobile e fornire assistenza in caso di traffico intenso su strade a più corsie.

Il BLIS è un dispositivo di assistenza che avverte il conducente nei seguenti casi:

- veicoli nel cosiddetto angolo morto
- veicoli in rapido avvicinamento nelle corsie all'immediata destra o sinistra.

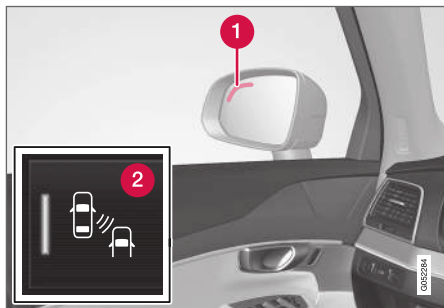

Posizione della spia BLIS⁸¹.

- 1 Spia
- 2 Il pulsante BLIS nella videata funzioni sul display centrale attiva/disattiva la funzione.

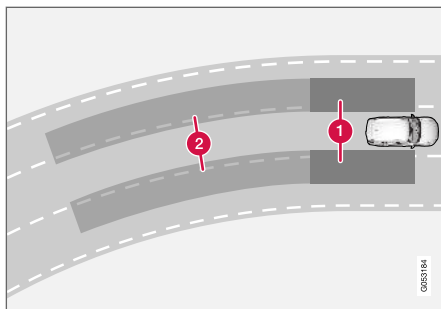

Principio di intervento del BLIS

- 1 Zona dell'angolo cieco
- 2 Zona per veicoli in rapido avvicinamento.

La funzione BLIS è attiva a velocità superiori a 10 km/h (6 mph).

Il sistema è progettato per reagire se:

- l'automobile viene sorpassata da altri veicoli
- l'automobile viene raggiunta rapidamente da altri veicoli.

Quando il BLIS rileva un veicolo nella zona 1 o un veicolo in rapido avvicinamento nella zona 2, la spia presso il corrispondente specchio retrovisore esterno si accende con luce fissa. Se il conducente attiva gli indicatori di direzione sul lato inte-

ressato dall'avvertimento, la spia inizia a lampeggiare con un'intensità maggiore.

i NOTA

La spia si accende sul lato dell'automobile in cui il sistema ha rilevato il veicolo. Se l'automobile viene sorpassata da entrambi i lati contemporaneamente, si accendono entrambe le spie.

! ATTENZIONE

- La funzione BLIS è un supporto al conducente complementare che semplifica la guida rendendola più sicura, ma non è in grado di gestire tutte le situazioni o le condizioni di traffico, della strada e meteorologiche.
- La responsabilità di procedere al cambio di corsia in modo sicuro e prudente spetta sempre al conducente.
- Il BLIS non può sostituire l'attenzione e la prudenza del conducente, che è sempre tenuto a guidare in sicurezza, a una velocità adeguata e a una distanza opportuna dagli altri veicoli nonché nel rispetto delle leggi e del codice della strada vigenti.

⁸⁰ Blind Spot Information Systems

⁸¹ NOTA! L'illustrazione è schematica - i dettagli possono variare a seconda del modello d'auto.

Relative informazioni

- Attivare/disattivare BLIS (p. 363)
- Limiti di BLIS (p. 364)
- Manutenzione raccomandata di BLIS (p. 364)
- Messaggi relativi a BLIS (p. 366)

Attivare/disattivare BLIS

La funzione BLIS⁸² può essere attivata/disattivata.

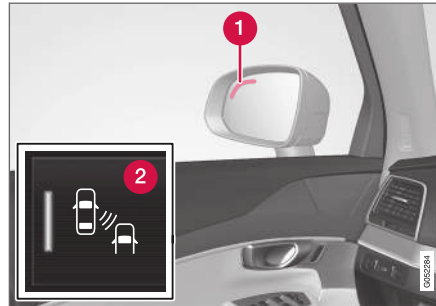

Posizione della spia BLIS⁸³.

- 1 Spia
- 2 Il pulsante BLIS nella videata funzioni sul display centrale attiva/disattiva la funzione.
 - Premere il pulsante **BLIS** nella videata funzioni.
 - > BLIS si attiva/disattiva - il pulsante visualizza un indicatore verde/grigio.

Se BLIS è attivato al momento dell'accensione del motore, l'attivazione sarà confermata dalle spie indicatrici dei retrovisori che lampeggeranno una volta.

Se BLIS è disattivato al momento dello spegnimento del motore, esso rimarrà spento in occasione del successivo avviamento del motore, per cui non si accenderà nessuna spia indicatrice.

Relative informazioni

- BLIS* (p. 362)

⁸² Blind Spot Information

⁸³ Nota - La figura è schematica - i dettagli possono variare a seconda del modello di automobile.

Limiti di BLIS

Le prestazioni della funzione BLIS⁸⁴ potrebbero essere limitate in alcune situazioni.

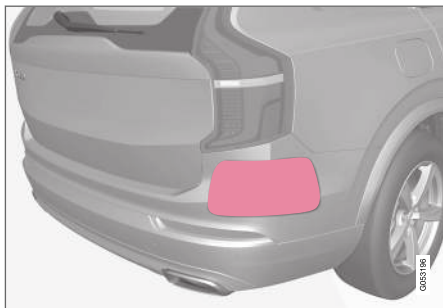

Tenere pulita questa superficie, sia sul lato sinistro che sul lato destro⁸⁵.

Esempi di limiti:

- Sporco, ghiaccio e neve sopra i sensori possono pregiudicare il corretto funzionamento dei sistemi e disabilitare gli avvertimenti.
- La funzione BLIS si disattiva automaticamente se si collega un rimorchio, un portabiciclette o simile all'impianto elettrico dell'automobile.
- Per le massime prestazioni della funzione BLIS, non montare portabiciclette, corde di

fissaggio del carico o simili sul gancio di traino dell'automobile.

ATTENZIONE

- Il BLIS non si attiva nelle curve strette.
- Il BLIS non si attiva in retromarcia.

Relative informazioni

- BLIS* (p. 362)

Manutenzione raccomandata di BLIS

- Per garantire il funzionamento ottimale è importante mantenere pulite le superfici davanti ai sensori.
- Non fissare nessun oggetto, nastro adesivo o etichette nell'area dei sensori.

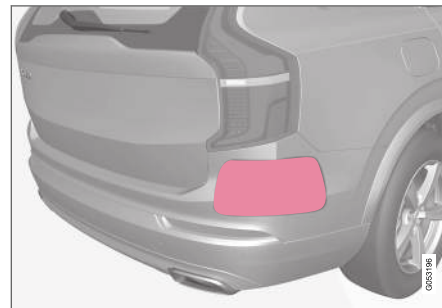

Tenere pulita questa superficie, sia sul lato sinistro che sul lato destro⁸⁵.

I sensori della funzione BLIS sono situati dietro i parafranghi posteriori/paraurti sull'angolo corrispondente dell'automobile e sono utilizzati anche dalle funzioni Cross Traffic Alert (CTA) e Rear Collision Warning.

⁸⁴ Blind Spot Information

⁸⁵ Nota - La figura è schematica - i dettagli possono variare a seconda del modello di automobile.

⁸⁶ Nota - La figura è schematica - i dettagli possono variare a seconda del modello di automobile.

! IMPORTANTE

La riparazione dei componenti del sistema BLIS e delle funzioni CTA e la riverniciatura dei parafranghi devono essere effettuate esclusivamente presso un riparatore. Si raccomanda un riparatore autorizzato Volvo.

Relative informazioni

- BLIS* (p. 362)
- Cross Traffic Alert* (p. 367)
- Attivare/disattivare Cross Traffic Alert (p. 368)
- Limiti di Cross Traffic Alert (p. 368)
- Manutenzione raccomandata per Cross Traffic Alert (p. 369)
- Messaggi relativi a Cross Traffic Alert (p. 370)
- Rear Collision Warning (p. 361)

Messaggi relativi a BLIS

Il display del conducente può visualizzare una serie di messaggi relativi a BLIS⁸⁷.

La seguente tabella riporta alcuni esempi.

Messaggio	Funzione
Sensore Punto Cieco Servizio richiesto	Il sistema non funziona secondo progettazione. Bisogna rivolgersi ad un'officina - si raccomanda un riparatore autorizzato Volvo.
BLIS Off Rimorchio collegato	BLIS e CTA si disattivano quando si collega un rimorchio all'impianto elettrico dell'automobile.

Un messaggio può essere cancellato premendo brevemente il pulsante  al centro dei comandi destri al volante.

Se un messaggio non scompare: Rivolgersi a un riparatore. Si raccomanda un riparatore autorizzato Volvo.

Relative informazioni

- BLIS* (p. 362)

⁸⁷ Blind Spot Information

Cross Traffic Alert*

CTA⁸⁸ è un supporto al conducente complementare al BLIS⁸⁹ che aiuta il conducente a rilevare i veicoli che procedono in direzione trasversale dietro l'automobile durante la retromarcia.

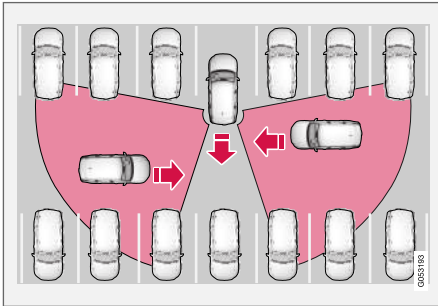

Principio di intervento del CTA.

CTA integra la funzione BLIS e segnala la presenza di veicoli che procedono in direzione trasversale durante la retromarcia, ad esempio quando l'automobile esce in retromarcia da un parcheggio.

CTA è progettata per rilevare in primo luogo i veicoli. In circostanze favorevoli può rilevare anche oggetti di dimensioni minori quali biciclette e pedoni.

CTA è attivo solo se l'auto rotola all'indietro o se la retromarcia è innestata.

Se la funzione CTA rileva che qualcosa/qualcuno si avvicina da un lato, lo segnala come segue:

- con un segnale acustico - il suono è propagato dagli altoparlanti di sinistra o destra a seconda del lato interessato dall'oggetto in avvicinamento.
- con un'icona accesa nella grafica PAS⁹⁰ dello schermo.
- con un'icona nella videata superiore della telecamera dell'assistenza al parcheggio.



Icona CTA accesa nella grafica PAS⁹⁰ dello schermo.

ATTENZIONE

- La funzione Cross Traffic Alert è un supporto al conducente complementare che semplifica la guida rendendola più sicura, ma non è in grado di gestire tutte le situazioni o le condizioni di traffico, della strada e meteorologiche.
- La responsabilità di procedere in retromarcia in modo sicuro e prudente spetta sempre al conducente.
- Il Cross Traffic Alert non può sostituire l'attenzione e la prudenza del conducente, che è sempre tenuto a guidare in sicurezza, a una velocità adeguata e a una distanza opportuna dagli altri veicoli nonché nel rispetto delle leggi e del codice della strada vigenti.

Relative informazioni

- Attivare/disattivare Cross Traffic Alert (p. 368)
- Limiti di Cross Traffic Alert (p. 368)
- Manutenzione raccomandata per Cross Traffic Alert (p. 369)
- Messaggi relativi a Cross Traffic Alert (p. 370)

⁸⁸ Cross Traffic Alert

⁸⁹ Blind Spot Information

⁹⁰ Park Assist System: Assistenza al parcheggio con sensori di retromarcia

⁹¹ Nota - La figura è schematica - i dettagli possono variare a seconda del modello di automobile.

Attivare/disattivare Cross Traffic Alert

Il conducente può disattivare la funzione CTA⁹² come segue:



Premere il pulsante **Cross Traffic Alert** nella videata funzioni sul display centrale.

- Indicazione GRIGIA sul pulsante - CTA disattivato.
- Indicazione VERDE sul pulsante - CTA attivato.

CTA si attiva automaticamente a ogni accensione del motore.

Relative informazioni

- Cross Traffic Alert* (p. 367)

Limiti di Cross Traffic Alert

Le prestazioni della funzione CTA⁹³ potrebbero essere limitate in alcune situazioni.

La funzione CTA non si attiva in modo ottimale in tutte le situazioni e presenta alcuni limiti. Ad esempio, i sensori CTA non possono "vedere" attraverso altri veicoli parcheggiati o oggetti che coprono la vista.

Alcuni esempi di situazioni in cui il "campo visivo" della funzione CTA può essere limitato in modo assoluto e veicoli che sopraggiungono possono essere rilevati solamente a distanza ravvicinata:

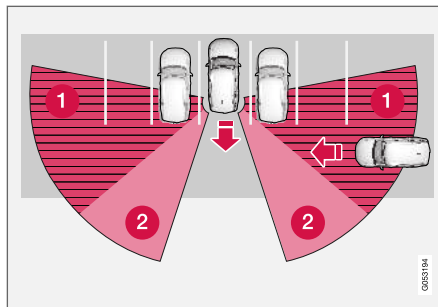

L'automobile è parcheggiata molto internamente in uno spazio di parcheggio.

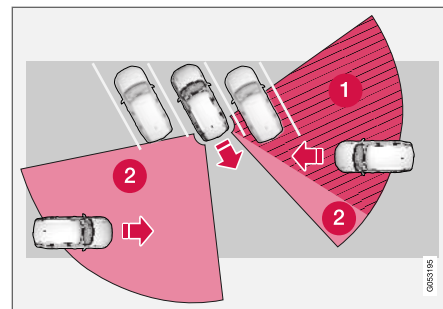

In uno spazio di parcheggio a lisca di pesce, il CTA può essere completamente "cieco" nell'altra direzione.

- 1 Settore in cui il CTA è cieco.
- 2 Settore in cui il CTA può rilevare/"vedere".

Procedendo lentamente in retromarcia, cambia l'angolo dell'automobile rispetto al veicolo/oggetto che copre la vista, quindi il settore cieco diminuisce rapidamente.

⁹² Cross Traffic Alert

⁹³ Cross Traffic Alert

Esempi di altri limiti

- Sporco, ghiaccio e neve sopra i sensori possono pregiudicare il corretto funzionamento dei sistemi e disabilitare gli avvertimenti. Per maggiori informazioni, vedere la sezione "Manutenzione raccomandata per Cross Traffic Alert".
- La funzione CTA si disattiva automaticamente se si collega un rimorchio, un portabiciclette o simile all'impianto elettrico dell'automobile.
- Per le massime prestazioni della funzione CTA, non montare portabiciclette, corde di fissaggio del carico o simili sul gancio di traino dell'automobile.

Relative informazioni

- Cross Traffic Alert* (p. 367)

Manutenzione raccomandata per Cross Traffic Alert

- Per garantire il funzionamento ottimale è importante mantenere pulite le superfici davanti ai sensori.
- Non fissare nessun oggetto, nastro adesivo o etichette nell'area dei sensori.

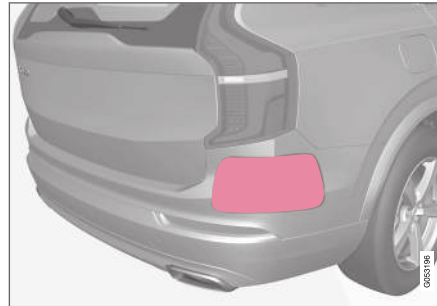

Tenere pulita questa superficie, sia sul lato sinistro che sul lato destro⁹⁴.

I sensori della funzione CTA sono situati dietro i parafranghi posteriori/paraurti sull'angolo corrispondente dell'automobile e sono utilizzati anche dalle funzioni BLIS⁹⁵ e Rear Collision Warning.

! IMPORTANTE

La riparazione dei componenti del sistema BLIS e delle funzioni CTA e la riverniciatura dei parafranghi devono essere effettuate esclusivamente presso un riparatore. Si raccomanda un riparatore autorizzato Volvo.

Relative informazioni

- Cross Traffic Alert* (p. 367)
- BLIS* (p. 362)
- Rear Collision Warning (p. 361)

⁹⁴ Nota - La figura è schematica - i dettagli possono variare a seconda del modello di automobile.

⁹⁵ Blind Spot Information

Messaggi relativi a Cross Traffic Alert

Il display del conducente può visualizzare una serie di messaggi relativi a CTA⁹⁶.

La seguente tabella riporta alcuni esempi.

Messaggio	Funzione
Sensore Punto Cieco Servizio richiesto	Il sistema non funziona secondo progettazione. Bisogna rivolgersi ad un'officina - si raccomanda un riparatore autorizzato Volvo.
BLIS Off Rimorchio collegato	BLIS e CTA si disattivano quando si collega un rimorchio all'impianto elettrico dell'automobile.

Un messaggio può essere cancellato premendo brevemente il pulsante  al centro dei comandi destri al volante.

Se un messaggio non scompare: Rivolgersi a un riparatore. Si raccomanda un riparatore autorizzato Volvo.

Relative informazioni

- Cross Traffic Alert* (p. 367)

⁹⁶ Cross Traffic Alert

Indicazioni sui segnali stradali*

La funzione indicazioni sui segnali stradali (RSI⁹⁷) assiste il conducente a ricordare quali segnali stradali con limiti di velocità e alcuni segnali di divieto ha superato.

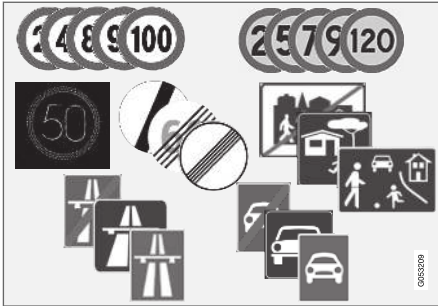

Esempi di segnali leggibili⁹⁸.

RSI fornisce informazioni su limiti di velocità, inizio/fine di autostrada o superstrada, divieto di sorpasso, divieto di accesso ecc.

Qualora l'automobile superi contemporaneamente un segnale di inizio/fine di un'autostrada o superstrada e un segnale indicante un limite di velocità, la funzione RSI opta per il simbolo del segnale di inizio/fine di un'autostrada o superstrada. La nuova velocità massima consentita è

indicata direttamente da una linea nella scala di velocità sul display del conducente.

i NOTA

Su alcuni mercati la funzione indicazioni sui segnali stradali (RSI) è disponibile solamente in combinazione con Sensus Navigation.

⚠ ATTENZIONE

- La funzione Indicazioni sui segnali stradali è un supporto al conducente complementare che semplifica la guida rendendola più sicura, ma non è in grado di gestire tutte le situazioni o le condizioni di traffico, della strada e meteorologiche.
- Le indicazioni sui segnali stradali non possono sostituire l'attenzione e la prudenza del conducente, che è sempre tenuto a guidare in sicurezza, a una velocità adeguata e a una distanza opportuna dagli altri veicoli nonché nel rispetto delle leggi e del codice della strada vigenti.

Relative informazioni

- Attivare/disattivare Indicazioni sui segnali stradali (p. 372)
- Indicazioni sui segnali stradali e visualizzazione dei segnali (p. 372)

- Indicazioni sui segnali stradali e Sensus Navigation (p. 374)
- Indicazioni sui segnali stradali con avvertimento di velocità e impostazioni (p. 375)
- Attivazione/disattivazione dell'avvertimento di velocità nelle indicazioni sui segnali stradali (p. 376)
- Indicazioni sui segnali stradali con informazioni sugli autovelox (p. 376)
- Limiti della funzione indicazioni sui segnali stradali (p. 377)

⁹⁷ Road Sign Information

⁹⁸ I segnali stradali dipendono dal mercato - le figure nelle presenti istruzioni mostrano soltanto alcuni esempi.

Attivare/disattivare Indicazioni sui segnali stradali

La funzione Indicazioni sui segnali stradali è selezionabile - il conducente può scegliere di impostarla su **On** o su **Off**.



Premere il pulsante **Road Sign Information** nella videata funzioni sul display centrale.

- Indicazione VERDE sul pulsante - RSI attivato.
- Indicazione GRIGIA sul pulsante - RSI disattivato.

i NOTA

- Se la funzione limitatore di velocità automatico è attivata, il display del conducente visualizza le indicazioni sui segnali stradali anche se la funzione RSI non è attivata.
- Per cancellare le indicazioni sui segnali stradali dal display del conducente si devono disattivare **sia** il limitatore di velocità automatico che la funzione RSI.
- Se la funzione limitatore di velocità automatico è attivata ma la funzione RSI è disattivata, la funzione RSI non fornisce avvertimenti. In questa modalità non si possono nemmeno modificare le impostazioni della funzione RSI - per modificare le impostazioni e ricevere gli avvertimenti occorre attivare la funzione RSI.

Relative informazioni

- Indicazioni sui segnali stradali* (p. 371)

Indicazioni sui segnali stradali e visualizzazione dei segnali

La funzione indicazioni sui segnali stradali (RSI⁹⁹) rileva e visualizza i segnali stradali in vari modi a seconda del segnale e della situazione.

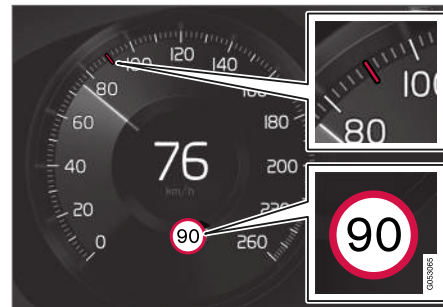

Esempio¹⁰⁰ di informazioni sulla velocità rilevate.

Quando la funzione RSI ha rilevato un segnale stradale con un limite di velocità, il display del conducente lo mostra sotto forma di simbolo insieme a un indicatore ROSSO nella scala di velocità.

⁹⁹ Road Sign Information

¹⁰⁰ segnali stradali dipendono dal mercato - le figure nelle presenti istruzioni mostrano soltanto alcuni esempi.



Assieme al simbolo indicante il limite di velocità, può essere visualizzato anche un segnale complementare¹⁰⁰, ad esempio divieto di sorpasso.

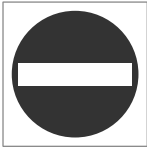

Superando un segnale di divieto di accesso sul proprio lato, il display del conducente avverte con un corrispondente simbolo lampeggiante¹⁰⁰.

Se l'automobile è dotata di Sensus Navigation, anche le informazioni della mappa permettono di determinare se l'automobile procede nel senso di marcia errato.

Il conducente può essere avvertito con un segnale acustico anche quando è diretto verso una strada con divieto di accesso se la funzione **Allarme acustico segnale stradale** è attivata, vedere il paragrafo "Attivare/disattivare il segnale acustico" nella sezione "Attivare/disattivare Indicazioni sui segnali stradali".

Limite di velocità o fine dell'autostrada

Quando RSI rileva un "segnale di velocità indiretto" indicante che il limite di velocità corrente non è più valido - per es. a fine autostrada - sarà

visualizzato un simbolo con il corrispondente segnale stradale nel display del conducente.

Esempi di segnali di velocità indiretti¹⁰⁰:

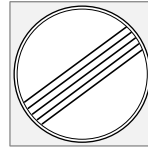

Fine di tutti i limiti.



Fine dell'autostrada.

Il simbolo nel display del conducente si spegne dopo 10-30 secondi e rimarrà spento fin quando non sarà oltrepassato il successivo segnale correlato alla velocità.

Limite di velocità modificato

Quando si oltrepassa un segnale di velocità diretto che comporta la modifica del limite di velocità, apparirà un simbolo con il corrispondente segnale stradale nel display del conducente.



Esempio di un segnale di velocità diretto¹⁰⁰.

Il simbolo nel display del conducente si spegne dopo circa 5 minuti e rimarrà spento fin quando non sarà oltrepassato il successivo segnale correlato alla velocità.

Cartelli accessori

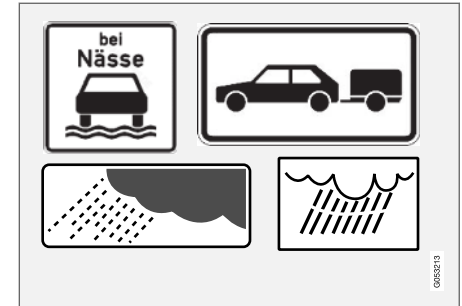

Esempi di cartelli accessori¹⁰⁰.

A volte sono previsti più limiti di velocità per la stessa strada - in tal caso un cartello accessorio indica le condizioni in cui si applicano i diversi limiti. Potrebbe trattarsi di tratti particolarmente

¹⁰⁰ I segnali stradali dipendono dal mercato - le figure nelle presenti istruzioni mostrano soltanto alcuni esempi.

- ◀ pericolosi, ad esempio in caso di pioggia e/o nebbia.

Il cartello accessorio relativo alla pioggia è mostrato solamente se sono attivati i tergicristalli.

Se all'impianto elettrico dell'automobile è collegato un rimorchio e si supera un segnale di velocità con cartello accessorio "rimorchio", il display del conducente visualizza quest'ultima velocità.

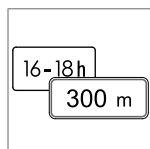

Alcuni limiti di velocità possono essere applicabili ad esempio dopo una determinata tratta oppure in alcune ore del giorno. Questa circostanza è segnalata al conducente tramite un'insegna supplementare sotto il

segnale di velocità. In tal caso, il simbolo aggiuntivo sul display del conducente mostra "DIST" o "TIME".

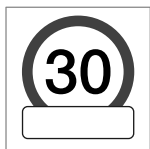

La visualizzazione di un cartello accessorio sotto forma di un riquadro vuoto sotto il segnale di velocità¹⁰⁰ sul display del conducente indica che la funzione RSI ha rilevato un cartello accessorio con informazioni

complementari per il limite di velocità attuale.

Segnale "Scuola" o "Bambini"



Se i segnali di pericolo¹⁰⁰ "Scuola" o "Bambini" sono contenuti nei dati cartografici del navigatore satellitare¹⁰¹, il display del conducente mostrerà un segnale di questo tipo.

Relative informazioni

- Indicazioni sui segnali stradali* (p. 371)

Indicazioni sui segnali stradali e Sensus Navigation

Se l'automobile è dotata di Sensus Navigation, le informazioni sulla velocità sono fornite dal navigatore nei seguenti casi:

- Segnali di velocità indiretti, ad esempio autostrada, superstrada e centro abitato.
- Se un segnale di velocità rilevato in precedenza viene ritenuto non più valido e non viene superato alcun nuovo segnale.

i NOTA

Su alcuni mercati la funzione indicazioni sui segnali stradali (RSI) è disponibile solamente in combinazione con Sensus Navigation.

i NOTA

Se per la navigazione si utilizza una app di terzi scaricata in seguito, non sono supportate le informazioni sulla velocità.

Relative informazioni

- Indicazioni sui segnali stradali* (p. 371)

¹⁰⁰I segnali stradali dipendono dal mercato - le figure nelle presenti istruzioni mostrano soltanto alcuni esempi.

¹⁰¹Solo nella auto dotate di Sensus Navigation.

Indicazioni sui segnali stradali con avvertimento di velocità e impostazioni

La sottofunzione **Avvertimento limite di velocità** per RSI¹⁰² è selezionabile - il conducente può scegliere di impostarla su **On** o su **Off**.

Avvertimento limite di velocità segnala al conducente il superamento del limite di velocità vigente o di un "limite di velocità" preselezionato. L'avvertimento viene ripetuto una seconda volta se il conducente non riduce la velocità.



Quando questa velocità è superata, il sistema lo segnala mediante il lampeggio temporaneo del simbolo¹⁰³ sul display del conducente con la velocità massima consentita.



L'avvertimento di velocità viene fornito ogni volta che si supera il limite di velocità in relazione alle informazioni sugli autovelox.

Impostazioni

Regolare il limite per l'Avvertimento di velocità

Il conducente può scegliere di ricevere l'avvertimento a una velocità superiore al limite di velocità indicato.

Selezionare il limite per l'avvertimento di velocità come segue:

1. Selezionare **Impostazioni → My Car → IntelliSafe → Road Sign Information** nella videata superiore sul display centrale.
2. Marcare **Avvertimento limite di velocità**.
> La funzione è attivata ed è visualizzato un selettore per il limite di velocità.
3. Regolare il limite per l'Avvertimento di velocità premendo sulle frecce su/giù dello schermo.



Notare che la funzione non tiene conto del limite selezionato se il display del conducente visualizza il simbolo dell'autovelox.

Segnale acustico ON/OFF

È anche possibile ricevere un avvertimento acustico in concomitanza con l'Avvertimento di velocità.

Modificare l'impostazione per il segnale acustico come segue:

1. Selezionare **Impostazioni → My Car → IntelliSafe → Road Sign Information** nella videata superiore sul display centrale.
2. Selezionare/deselezionare **Allarme acustico segnale stradale** per attivare/disattivare il segnale acustico.

Se è attivata la funzione **Allarme acustico segnale stradale**, il conducente viene avvertito anche se sta per entrare in una strada a senso unico/con divieto di accesso.

Relative informazioni

- Indicazioni sui segnali stradali* (p. 371)

¹⁰²Road Sign Information

¹⁰³I segnali stradali dipendono dal mercato - la figura nelle presenti istruzioni mostra soltanto un esempio.

Attivazione/disattivazione dell'avvertimento di velocità nelle indicazioni sui segnali stradali

La sottofunzione **Avvertimento limite di velocità** è attivata come segue:

1. Selezionare **Impostazioni** → **My Car** → **IntelliSafe** → **Road Sign Information** nella videata superiore sul display centrale.
2. Marcare **Avvertimento limite di velocità**.
 - > La funzione è attivata ed è visualizzato un selettore per il limite di velocità.
(vedere la descrizione per la "selezione del limite di velocità" nella sezione "Indicazioni sui segnali stradali con avvertimento di velocità e impostazioni")

Relative informazioni

- Indicazioni sui segnali stradali* (p. 371)
- Indicazioni sui segnali stradali con avvertimento di velocità e impostazioni (p. 375)

Indicazioni sui segnali stradali con informazioni sugli autovelox

Le automobili dotate di RSI¹⁰⁴ e di Sensus Navigation* possono fornire sul display del conducente informazioni su autovelox sulla strada da percorrere.



Informazioni sugli autovelox sul display del conducente¹⁰⁵.



Se l'automobile supera un limite di velocità rilevato con la funzione di avvertimento di velocità attivata, fornisce un avvertimento di velocità all'avvicinamento di autovelox, a condizione che la mappa dell'area in questione contenga informazioni sugli autovelox.

Per maggiori informazioni sull'Avvertimento di velocità in presenza di autovelox, vedere la sezione "Indicazioni sui segnali stradali con Avvertimento di velocità e impostazioni" nonché la sezione "Limiti della funzione indicazioni sui segnali stradali".

NOTA

- Affinché si attivi un segnale acustico in caso di superamento del limite di velocità, la funzione **Avvertimento limite di velocità** deve essere attivata e la sottofunzione **Allarme acustico segnale stradale** deve essere in posizione **ON**. In tal caso viene fornito un segnale acustico se la velocità dell'automobile supera quella visualizzata sul display del conducente tramite la funzione RSI.
- Le informazioni sugli autovelox sulla mappa non sono disponibili su tutti i mercati/in tutte le aree.

Relative informazioni

- Indicazioni sui segnali stradali* (p. 371)
- Indicazioni sui segnali stradali con avvertimento di velocità e impostazioni (p. 375)
- Limiti della funzione indicazioni sui segnali stradali (p. 377)

¹⁰⁴Road Sign Information

¹⁰⁵Nota - La figura è schematica - i dettagli possono variare a seconda del modello di automobile e del mercato/dell'area.

Limiti della funzione indicazioni sui segnali stradali

Le prestazioni della funzione indicazioni sui segnali stradali (RSI¹⁰⁶) potrebbero essere limitate in alcune situazioni.

Esempi di elementi che possono limitare la funzione RSI:

- Segnali sbiaditi
- Segnali collocati in curva
- Segnali piegati o danneggiati
- Segnali collocati a notevole altezza rispetto alla strada
- Segnali nascosti, anche solo parzialmente, o non posizionati correttamente
- Segnali coperti anche solo parzialmente da brina, neve e/o sporczia.
- Mappe stradali digitali¹⁰⁷ non aggiornate, errate o senza informazioni sulla velocità¹⁰⁸.

i NOTA

La funzione RSI può interpretare alcuni tipi di portabiciclette collegati alla presa elettrica del rimorchio come un rimorchio collegato. In questi casi, il display del conducente può visualizzare una velocità errata.

i NOTA

La funzione utilizza il gruppo telecamera dell'automobile, che presenta alcuni limiti generali, vedere la sezione "Limiti del gruppo telecamera".

Relative informazioni

- Indicazioni sui segnali stradali* (p. 371)

Driver Alert Control

La funzione Driver Alert Control (DAC) è progettata per richiamare l'attenzione del conducente se l'automobile inizia a procedere a zigzag, ad esempio se il conducente è distratto o si sta addormentando.

DAC ha lo scopo di rilevare un graduale peggioramento del comportamento di guida del conducente ed è progettato principalmente per autostrade e strade extraurbane. La funzione non è adatta al traffico urbano.

La funzione si attiva quando la velocità supera 65 km/h (40 mph) e rimane attiva finché la velocità è superiore a 60 km/h (37 mph).

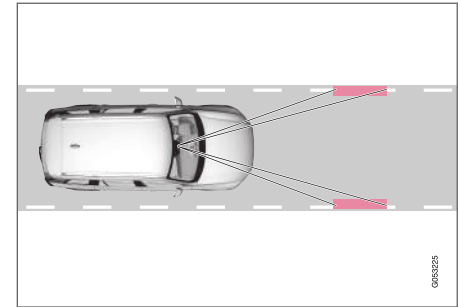

¹⁰⁶Road Sign Information

¹⁰⁷Nelle automobili dotate di Sensus Navigation.

¹⁰⁸Le mappe con informazioni sulla velocità non sono disponibili in tutte le aree.

- ◀◀ Una telecamera rileva le strisce di delimitazione della corsia di marcia e confronta l'andamento della strada con i movimenti del volante.

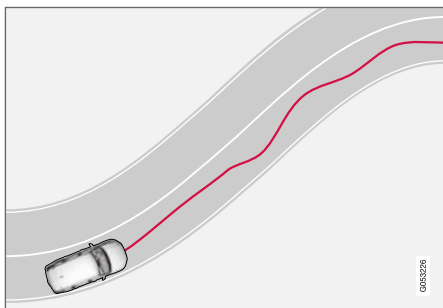

Se l'automobile inizia a procedere a zigzag, il conducente viene avvertito con questo simbolo sul display del conducente e con il messaggio di testo **Vuoi fare una pausa?**

Se lo stile di guida non si regolarizza e l'automobile continua a procedere a zigzag, il conducente viene avvertito con lo stesso simbolo sul display del conducente combinato con un segnale acustico e con il messaggio di testo **È il momento di fare una pausa.**

Se la funzione **Fare una sosta** è attivata in Sensus Navigation* quando appare l'avvertimento **È il momento di fare una pausa**, viene suggerito anche un luogo adatto per fare una pausa.

Se lo stile di guida non si regolarizza, gli avvertimenti vengono ripetuti entro breve tempo.

ATTENZIONE

- La funzione Driver Alert Control è un supporto al conducente complementare che semplifica la guida rendendola più sicura, ma non è in grado di gestire tutte le situazioni o le condizioni di traffico, della strada e meteorologiche.
- Driver Alert Control non deve essere utilizzato per guidare più a lungo. Il conducente deve programmare soste regolari e non deve guidare se è stanco.
- Il Driver Alert Control non può sostituire l'attenzione e la prudenza del conducente, che è sempre tenuto a guidare in sicurezza, a una velocità adeguata e a una distanza opportuna dagli altri veicoli nonché nel rispetto delle leggi e del codice della strada vigenti.

ATTENZIONE

Un allarme fornito da Driver Alert Control deve essere preso in seria considerazione, in quanto un conducente assonnato spesso non è in grado di percepire il proprio stato di stanchezza.

In caso di allarme o stanchezza:

- Fermarsi al più presto in un luogo sicuro e riposare.

È dimostrato che guidare in condizioni di stanchezza è pericoloso quanto in stato di ebbrezza o sotto l'effetto di altre sostanze stimolanti.

Relative informazioni

- Attivazione/disattivazione di Driver Alert Control (p. 379)
- Selezione della guida alla piazzola di sosta in caso di avvertimento con Driver Alert Control (p. 379)
- Limiti di Driver Alert Control (p. 379)

Attivazione/disattivazione di Driver Alert Control

La funzione Driver Alert Control (DAC) può essere attivata/disattivata.

ON/OFF

Per modificare le impostazioni nel DAC:

1. Premere **Impostazioni** nella videata superiore sul display centrale.
2. Selezionare **My Car → IntelliSafe → Driver Alert Control**.
3. Selezionare/deselezionare **Avviso livello di attenzione** per attivare/disattivare il DAC.

Relative informazioni

- Driver Alert Control (p. 377)

Selezione della guida alla piazzola di sosta in caso di avvertimento con Driver Alert Control

È possibile impostare se la funzione **Fare una sosta** deve essere attivata/disattivata.

Con la guida attivata, quando il DAC fornisce un avvertimento viene visualizzata automaticamente una piazzola di sosta consigliata.

Per selezionare **Fare una sosta**:

1. Premere **Impostazioni** nella videata superiore sul display centrale.
2. Selezionare **My Car → IntelliSafe → Driver Alert Control**.
3. Selezionare/deselezionare **Fare una sosta** per attivare/disattivare la funzione.

Relative informazioni

- Driver Alert Control (p. 377)

Limiti di Driver Alert Control

La funzione Driver Alert Control (DAC) può avere una funzionalità limitata in particolari situazioni.

In alcuni casi, il sistema può fornire l'avvertimento anche se lo stile di guida è regolare, ad esempio:

- in caso di forti venti laterali
- se sono presenti solchi sul fondo stradale.

ATTENZIONE

In alcuni casi, la stanchezza potrebbe non comportare variazioni dello stile di guida - ad esempio se si utilizza la funzione Pilot Assist - quindi il DAC non fornisce avvertimenti al conducente.

Al minimo segno di stanchezza, a prescindere che il DAC sia intervenuto, è molto importante fermarsi e fare una pausa.

NOTA

La funzione utilizza il gruppo telecamera dell'automobile, che presenta alcuni limiti generali, vedere la sezione "Limiti del gruppo telecamera".

Relative informazioni

- Driver Alert Control (p. 377)

Mantenimento corsia attivo

Il mantenimento corsia attivo (LKA¹⁰⁹) è stato sviluppato per autostrade e superstrade al fine di ridurre il rischio che l'automobile esca involontariamente dalla corsia di marcia.

Il mantenimento corsia attivo riporta l'automobile nella corsia di marcia e/o avverte il conducente mediante vibrazioni al volante.

Il mantenimento corsia attivo è inserito nell'intervallo di velocità 65-200 km/h (40-125 mph) nelle strade con strisce di delimitazione chiaramente visibili.

Nelle strade strette la funzione può non essere disponibile e viene posta nel modo di attesa. La funzione è ripristinata quando la strada è sufficientemente larga.

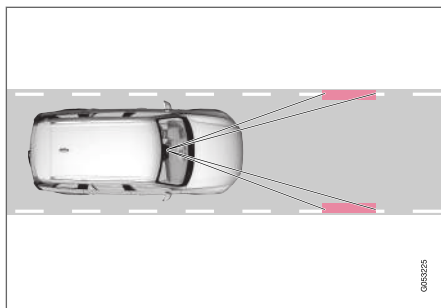

Una telecamera rileva le strisce di delimitazione della strada/corsia di marcia.

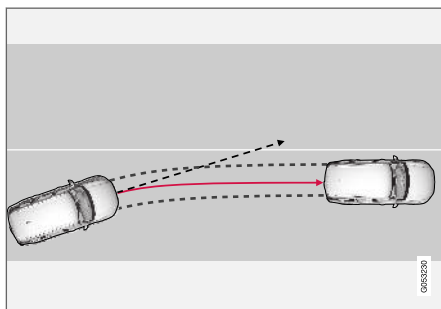

Il mantenimento corsia attivo riporta l'automobile nella corsia di marcia.

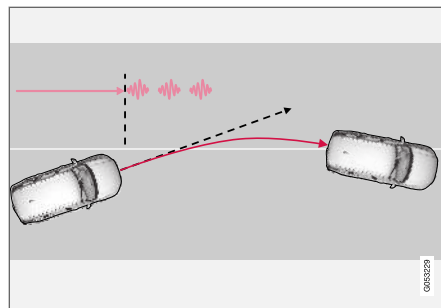

Il mantenimento corsia attivo avverte il conducente mediante vibrazioni del volante¹¹⁰.

A seconda delle impostazioni, il mantenimento corsia attivo interviene come segue:

- **Sterzo¹¹¹** attivato: Quando l'automobile si avvicina a una striscia di delimitazione, LKA applica una leggera coppia sterzante sul volante riportando l'automobile nella corsia di marcia.
- **Avvertimento¹¹¹** attivato: Se l'automobile sta per superare una striscia di delimitazione, il conducente viene avvertito mediante vibrazioni al volante.

¹⁰⁹Lane Keeping Aid

¹¹⁰Le vibrazioni al volante variano. Maggiore è il tempo in cui l'automobile supera la striscia di delimitazione, più a lungo dura la vibrazione.

¹¹¹Vedere il paragrafo "Alternative di assistenza per LKA" nella sezione "Attivazione/disattivazione del mantenimento corsia attivo".

i NOTA

Quando sono accesi gli indicatori di direzione, il mantenimento corsia attivo non sterza né avverte.

⚠ ATTENZIONE

- La funzione Mantenimento corsia attivo è un supporto al conducente complementare che aumenta la sicurezza di guida, ma non è in grado di gestire tutte le situazioni o le condizioni di traffico, della strada e meteorologiche.
- La funzione non può sostituire l'attenzione e la prudenza del conducente, che è sempre tenuto a guidare in sicurezza, a una velocità adeguata e a una distanza opportuna dagli altri veicoli nonché nel rispetto delle leggi e del codice della strada vigenti.

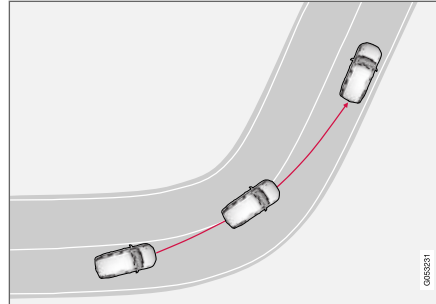
Il mantenimento corsia attivo non interviene

Il mantenimento corsia attivo non interviene nelle curve strette.

In alcuni casi, il mantenimento corsia attivo consente di superare le strisce di delimitazione senza inserire lo sterzo attivo o avvertire il conducente, ad esempio quando si utilizzano gli indicatori di direzione o nelle curve.

Relative informazioni

- Ausilio alla sterzata con mantenimento corsia attivo (p. 382)
- Limiti del mantenimento corsia attivo (p. 383)
- Attivazione/disattivazione del mantenimento corsia attivo (p. 382)
- Selezione delle alternative di assistenza per il mantenimento corsia attivo (p. 382)

- Spie e messaggi per il mantenimento corsia attivo (p. 384)
- Simboli sul display del conducente per il mantenimento corsia attivo (p. 386)

Ausilio alla sterzata con mantenimento corsia attivo

L'ausilio alla sterzata LKA¹¹² è operativo a condizione che il conducente mantenga le mani sul volante, una condizione che viene monitorata continuamente dal sistema.



Se il conducente non tiene le mani sul volante, il display del conducente visualizza questo simbolo e il seguente messaggio per esortarlo a sterzare attivamente l'automobile:

- **Lane Keeping Aid Sterza**

Se il conducente non inizia a sterzare, il simbolo appare di nuovo insieme a un segnale acustico a questo messaggio:

- **Lane Keeping Aid Pausa fino alla sterzata**

Se il conducente non segue l'indicazione iniziando a sterzare attivamente, LKA¹¹² si porta nel modo di attesa. La funzione rimane disattivata finché il conducente non assume il controllo dell'automobile.

Relative informazioni

- Mantenimento corsia attivo (p. 380)

Attivazione/disattivazione del mantenimento corsia attivo

La funzione di mantenimento corsia attivo LKA¹¹³ è selezionabile - il conducente può selezionare **ON** o **OFF**.

ON/OFF



Premere il pulsante **Lane Keeping Aid** nella videata funzioni sul display centrale.

- Indicazione VERDE sul pulsante - LKA attivato.
- Indicazione GRIGIA sul pulsante - LKA disattivato.

Relative informazioni

- Mantenimento corsia attivo (p. 380)

Selezione delle alternative di assistenza per il mantenimento corsia attivo

Il conducente può selezionare le modalità di intervento di LKA¹¹⁴ in caso di uscita dalla corsia di marcia.

1. Selezionare **Impostazioni → My Car → IntelliSafe** nella videata superiore sul display centrale.
2. In **Modalità Lane Keeping Aid**, selezionare le modalità di intervento di LKA:
 - **Sterzo** - il conducente riceve ausilio alla sterzata senza avvertimento.
 - **Entrambi** - il conducente riceve sia gli avvertimenti che l'ausilio alla sterzata.
 - **Avvertimento** - il sistema si limita ad avvertire il conducente.

Relative informazioni

- Mantenimento corsia attivo (p. 380)

¹¹²Lane Keeping Aid

¹¹³Lane Keeping Aid

¹¹⁴Lane Keeping Aid

Limiti del mantenimento corsia attivo

In situazioni particolarmente complesse, il mantenimento corsia attivo potrebbe avere difficoltà a guidare correttamente il conducente. In questi casi, si raccomanda di disattivare la funzione.

Esempi di queste situazioni:

- lavori stradali
- fondo stradale ghiacciato o innevato
- fondo stradale dissestato
- stile di guida molto sportivo
- condizioni atmosferiche avverse con visibilità ridotta
- strade con strisce di delimitazione scolorite o assenti
- bordi o altre linee oltre alle strisce di delimitazione della corsia di marcia
- quando il servosterzo funziona con potenza ridotta, ad esempio in caso di raffreddamento a seguito di surriscaldamento (vedere la sezione "Sensibilità dello sterzo dipendente dalla velocità".

Relative informazioni

- Mantenimento corsia attivo (p. 380)
- Sensibilità dello sterzo dipendente dalla velocità (p. 278)





NOTA

La funzione utilizza il gruppo telecamera dell'automobile, che presenta alcuni limiti generali, vedere la sezione "Limiti del gruppo telecamera".

Spie e messaggi per il mantenimento corsia attivo

Il display del conducente può visualizzare una serie di simboli e messaggi relativi al mantenimento corsia attivo LKA¹¹⁵.

La seguente tabella riporta alcuni esempi.

Simbolo	Messaggio	Funzione
	Sist. supp. cond. Funzionalità ridotta Richiesta di assistenza	Il sistema non funziona secondo progettazione. Bisogna rivolgersi ad un'officina - si raccomanda un riparatore autorizzato Volvo.
	Sensore parabrezza Sensore bloccato, vedere Manuale del proprietario	Risulta ridotta la capacità della telecamera di rilevare la corsia di marcia davanti all'automobile.
	Lane Keeping Aid Sterza	L'ausilio alla sterzata LKA non funziona se il conducente non tiene le mani sul volante. Seguire l'esortazione e sterzare l'auto.
	Lane Keeping Aid Pausa fino alla sterzata	LKA rimane nel modo di attesa finché il conducente non assume il controllo dell'automobile.

¹¹⁵Lane Keeping Aid

Un messaggio può essere cancellato premendo brevemente il pulsante  al centro dei comandi destri al volante.

Se un messaggio non scompare: Rivolgersi a un riparatore. Si raccomanda un riparatore autorizzato Volvo.

Relative informazioni

- Mantenimento corsia attivo (p. 380)

Simboli sul display del conducente per il mantenimento corsia attivo

Il mantenimento corsia attivo LKA¹¹⁶ è visualizzato con un simbolo sul display del conducente per le varie situazioni.



Alcuni esempi di aspetto del simbolo e situazione in cui viene visualizzato:

Disponibile



Disponibile - le strisce di delimitazione del simbolo sono BIANCHE.

Il mantenimento corsia attivo rileva una o entrambe le strisce di delimitazione della corsia di marcia.

Non disponibile



Non disponibile - le strisce di delimitazione del simbolo sono GRIGIE.

Il mantenimento corsia attivo non può rilevare le strisce di delimitazione della corsia di marcia, la velocità è troppo bassa o la strada è troppo stretta.

Indicazione dell'ausilio alla sterzata/avvertimento

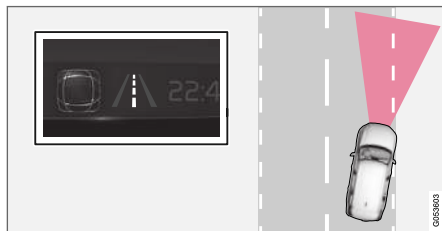

Ausilio alla sterzata/avvertimento - le strisce di delimitazione del simbolo sono COLORATE.

Il mantenimento corsia attivo indica che il sistema fornisce un avvertimento e/o cerca di riportare l'automobile nella corsia di marcia.

Relative informazioni

- Mantenimento corsia attivo (p. 380)

¹¹⁶Lane Keeping Aid

Ausilio alla sterzata per rischio di collisione

La funzione **Assistenza anticollisioni** è stata sviluppata al fine di ridurre il rischio che l'automobile esca involontariamente dalla corsia di marcia e/o urti un altro veicolo oppure un ostacolo, sterzando attivamente l'automobile e riportandola nella corsia di marcia.

La funzione **Assistenza anticollisioni** comprende tre sottofunzioni.

- Ausilio alla sterzata per rischio di uscita di strada
- Ausilio alla sterzata per rischio di collisione con veicoli che procedono in direzione opposta
- Ausilio alla sterzata per rischio di tamponamento da dietro*

Dopo un intervento automatico, il display del conducente visualizza un messaggio di testo per segnalarlo al conducente:

- **Assistenza anticollisioni Intervento automatico**

i NOTA

È sempre il conducente a decidere quanto sterzare, l'automobile non può mai assumere il controllo.

Relative informazioni

- Attivazione/disattivazione dell'ausilio alla sterzata per rischio di collisione (p. 387)
- Simboli e messaggi per l'ausilio alla sterzata per rischio di collisione (p. 396)
- Ausilio alla sterzata per rischio di uscita di strada (p. 388)
- Livello di ausilio alla sterzata per rischio di uscita di strada (p. 389)
- Attivare/disattivare l'Ausilio alla sterzata per rischio di uscita di strada (p. 389)
- Limiti dell'ausilio alla sterzata per rischio di uscita di strada (p. 390)
- Ausilio alla sterzata per rischio di collisione con veicoli che procedono in direzione opposta (p. 391)
- Attivare/disattivare l'Ausilio alla sterzata per rischio di collisione con veicoli che procedono in direzione opposta (p. 392)
- Limiti dell'ausilio alla sterzata per rischio di collisione con veicoli che procedono in direzione opposta (p. 392)
- Ausilio alla sterzata per rischio di tamponamento da dietro* (p. 393)
- Attivazione/disattivazione dell'ausilio alla sterzata per rischio di tamponamento da dietro* (p. 394)
- Limiti dell'ausilio alla sterzata per rischio di tamponamento da dietro (p. 395)

Attivazione/disattivazione dell'ausilio alla sterzata per rischio di collisione

La funzione è selezionabile; il conducente può scegliere di impostarla su **On** o su **Off**. Procedere come segue per disattivare la funzione:

1. Selezionare **Impostazioni** → **My Car** → **IntelliSafe** nella videata superiore sul display centrale.
2. Deselezionare **Assistenza anticollisioni**.
> In tal modo si disattiva la funzione.

i NOTA

Disattivando la funzione **Assistenza anticollisioni** si disattivano anche tutte le sottofunzioni:

- Ausilio alla sterzata per rischio di uscita di strada
- Ausilio alla sterzata per rischio di collisione con veicoli che procedono in direzione opposta
- Ausilio alla sterzata per rischio di tamponamento da dietro*

Anche se il conducente può disattivare la funzione, si raccomanda di lasciarla attivata in quanto nella maggior parte dei casi può aumentare la sicurezza di guida.



« Relative informazioni

- Ausilio alla sterzata per rischio di collisione (p. 387)

Ausilio alla sterzata per rischio di uscita di strada

La sottofunzione assiste il conducente a ridurre il rischio di uscita involontaria di strada sterzando attivamente l'automobile e riportandola in carreggiata.

La funzione è attiva nell'intervallo di velocità 65-140 km/h (40-87 mph) su strade con demarcazioni laterali/linee chiaramente visibili.

Una telecamera rileva i bordi della strada e le strisce di delimitazione. Se l'auto è in procinto di superare il bordo stradale, essa sarà sterzata di nuovo sulla strada e se l'intervento di sterzata non è sufficiente ad evitare l'uscita di strada si avrà anche l'intervento dei freni.

Al contrario, la funzione **non** interviene attivando l'ausilio alla sterzata o frenando se si utilizzano gli indicatori di direzione. Inoltre, se la funzione rileva che il conducente guida attivamente l'automobile, l'attivazione della funzione viene inibita.

Dopo un intervento automatico, il display del conducente visualizza un messaggio di testo per segnalarlo al conducente:

- **Assistenza anticollisioni Intervento automatico**

ATTENZIONE

- La sottofunzione "Ausilio alla sterzata per rischio di uscita di strada" è un supporto al conducente complementare che aumenta la sicurezza di guida, ma non è in grado di gestire tutte le situazioni o le condizioni di traffico, della strada e meteorologiche.
- La funzione non è in grado di rilevare barriere, guardrail o ostacoli simili a lato della corsia di marcia.
- La sottofunzione "Ausilio alla sterzata per rischio di uscita di strada" non può sostituire l'attenzione e la prudenza del conducente, che è sempre tenuto a guidare in sicurezza, a una velocità adeguata e a una distanza opportuna dagli altri veicoli nonché nel rispetto delle leggi e del codice della strada vigenti.

Relative informazioni

- Ausilio alla sterzata per rischio di collisione (p. 387)

Livello di ausilio alla sterzata per rischio di uscita di strada

La funzione ha due livelli di attivazione:

- Solo ausilio alla sterzata
- Ausilio alla sterzata con frenata

Solo ausilio alla sterzata

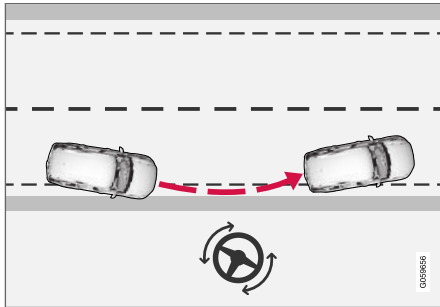

Intervento con ausilio alla sterzata.

Ausilio alla sterzata con frenata

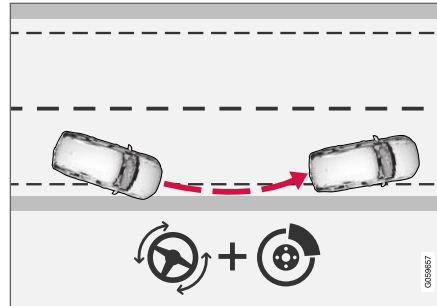

Intervento con ausilio alla sterzata e frenata.

La frenata è utile nelle situazioni in cui l'ausilio alla sterzata non è sufficiente. La potenza frenante si adatta automaticamente alla situazione di uscita di strada.

Relative informazioni

- Ausilio alla sterzata per rischio di collisione (p. 387)

Attivare/disattivare l'Ausilio alla sterzata per rischio di uscita di strada

La funzione è selezionabile; il conducente può scegliere di impostarla su **On** o su **Off**.

Procedere come segue per disattivare la funzione:

1. Selezionare **Impostazioni** → **My Car** → **IntelliSafe** nella videata superiore sul display centrale.
2. Deselezionare **Assistenza anticollisioni**.
> In tal modo si disattiva la funzione.

i NOTA

Disattivando la funzione **Assistenza anticollisioni** si disattivano anche tutte le sottofunzioni:

- Ausilio alla sterzata per rischio di uscita di strada
- Ausilio alla sterzata per rischio di collisione con veicoli che procedono in direzione opposta
- Ausilio alla sterzata per rischio di tamponamento da dietro*

Anche se il conducente può disattivare la funzione, si raccomanda di lasciarla attivata in quanto nella maggior parte dei casi può aumentare la sicurezza di guida.



« Relative informazioni

- Ausilio alla sterzata per rischio di collisione (p. 387)

Limiti dell'ausilio alla sterzata per rischio di uscita di strada

In situazioni particolarmente complesse, la funzione potrebbe avere difficoltà ad aiutare correttamente il conducente. In questi casi, si raccomanda di disattivarla.

Esempi di queste situazioni:

- lavori stradali
- fondo stradale ghiacciato o innevato
- strade strette
- fondo stradale dissestato
- stile di guida molto sportivo
- condizioni atmosferiche avverse con visibilità ridotta
- strade con strisce di delimitazione scolorite o assenti
- bordi o altre linee oltre alle strisce di delimitazione della corsia di marcia
- quando il servosterzo funziona con potenza ridotta, ad esempio in caso di raffreddamento a seguito di surriscaldamento (vedere la sezione "Sensibilità dello sterzo dipendente dalla velocità".

i NOTA

La funzione utilizza il gruppo telecamera dell'automobile, che presenta alcuni limiti generali, vedere la sezione "Limiti del gruppo telecamera".

i NOTA

La funzione utilizza l'unità radar dell'automobile, che presenta alcuni limiti generali, vedere la sezione "Limiti dell'unità radar".

Relative informazioni

- Ausilio alla sterzata per rischio di collisione (p. 387)
- Sensibilità dello sterzo dipendente dalla velocità (p. 278)

Ausilio alla sterzata per rischio di collisione con veicoli che procedono in direzione opposta

La sottofunzione può aiutare un conducente distratto che non si è accorto che l'automobile si sta spostando sulla corsia opposta.

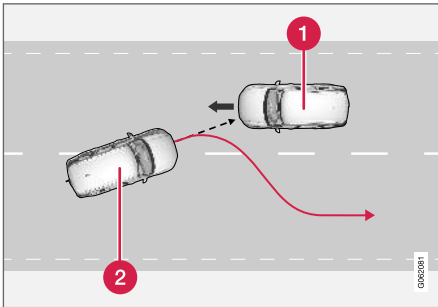

La funzione può assistere il conducente riportando l'automobile sulla propria corsia di marcia.

- 1 Veicolo che procede in direzione opposta
- 2 La propria automobile

La funzione è attiva nell'intervallo di velocità 60-140 km/h (37-87 mph) su strade con demarcazioni laterali/linee chiaramente visibili.

Se l'automobile sta uscendo dalla corsia di marcia mentre arriva un veicolo dalla direzione opposta, la funzione può aiutare il conducente a sterzare l'automobile riportandola nella corsia di marcia.

Al contrario, la funzione **non** interviene attivando l'ausilio alla sterzata se si utilizzano gli indicatori di direzione. Inoltre, se la funzione rileva che il conducente guida attivamente l'automobile, l'attivazione della funzione viene inibita.

Dopo un intervento automatico, il display del conducente visualizza un messaggio di testo per segnalare al conducente:

- Assistenza anticollisioni Intervento automatico

ATTENZIONE

- La sottofunzione "Ausilio alla sterzata per rischio di collisione con veicoli che procedono in direzione opposta" è un supporto al conducente complementare che aumenta la sicurezza di guida, ma non è in grado di gestire tutte le situazioni o le condizioni di traffico, della strada e meteorologiche.
- L'ausilio alla sterzata si attiva solamente in caso di elevato rischio di collisione, quindi non si deve mai attendere l'intervento della funzione.
- La funzione non può sostituire l'attenzione e la prudenza del conducente, che è sempre tenuto a guidare in sicurezza, a una velocità adeguata e a una distanza opportuna dagli altri veicoli nonché nel rispetto delle leggi e del codice della strada vigenti.

Relative informazioni

- Ausilio alla sterzata per rischio di collisione (p. 387)

Attivare/disattivare l'Ausilio alla sterzata per rischio di collisione con veicoli che procedono in direzione opposta

La funzione è selezionabile; il conducente può scegliere di impostarla su **On** o su **Off**.

Procedere come segue per disattivare la funzione:

1. Selezionare **Impostazioni** → **My Car** → **IntelliSafe** nella videata superiore sul display centrale.
2. Deselezionare **Assistenza anticollisioni**.
> In tal modo si disattiva la funzione.

i	NOTA
<p>Disattivando la funzione Assistenza anticollisioni si disattivano anche tutte le sottofunzioni:</p> <ul style="list-style-type: none"> ● Ausilio alla sterzata per rischio di uscita di strada ● Ausilio alla sterzata per rischio di collisione con veicoli che procedono in direzione opposta ● Ausilio alla sterzata per rischio di tamponamento da dietro* <p>Anche se il conducente può disattivare la funzione, si raccomanda di lasciarla attivata in quanto nella maggior parte dei casi può aumentare la sicurezza di guida.</p>	

Relative informazioni

- Ausilio alla sterzata per rischio di collisione (p. 387)

Limiti dell'ausilio alla sterzata per rischio di collisione con veicoli che procedono in direzione opposta

Le prestazioni della funzione potrebbero essere limitate in alcune situazioni e la funzione non interviene, ad esempio, nei seguenti casi:

- per veicoli piccoli, ad esempio motocicli
- sulle strade con corsie di marcia sprowiste di strisce di delimitazione rilevabili
- se la maggior parte dell'automobile si trova nella corsia di marcia adiacente
- al di fuori dell'intervallo di velocità 60-140 km/h (37-87 mph)
- quando il servosterzo funziona con potenza ridotta, ad esempio in caso di raffreddamento a seguito di surriscaldamento (vedere la sezione "Sensibilità dello sterzo dipendente dalla velocità".

Altre situazioni complesse potrebbero essere, ad esempio:

- lavori stradali
- fondo stradale ghiacciato o innevato
- strade strette
- fondo stradale dissestato
- stile di guida molto sportivo
- condizioni atmosferiche avverse con visibilità ridotta.

In tali situazioni particolarmente complesse, la funzione potrebbe avere difficoltà ad aiutare correttamente il conducente. In questi casi, si raccomanda di disattivarla.

i NOTA

La funzione utilizza il gruppo telecamera dell'automobile, che presenta alcuni limiti generali, vedere la sezione "Limiti del gruppo telecamera".

i NOTA

La funzione utilizza l'unità radar dell'automobile, che presenta alcuni limiti generali, vedere la sezione "Limiti dell'unità radar".

Relative informazioni

- Ausilio alla sterzata per rischio di collisione (p. 387)
- Sensibilità dello sterzo dipendente dalla velocità (p. 278)

Ausilio alla sterzata per rischio di tamponamento da dietro*

La sottofunzione può aiutare un conducente distratto che non si è accorto che l'automobile sta uscendo dalla corsia di marcia mentre un altro veicolo si avvicina da dietro o si trova nell'angolo cieco.

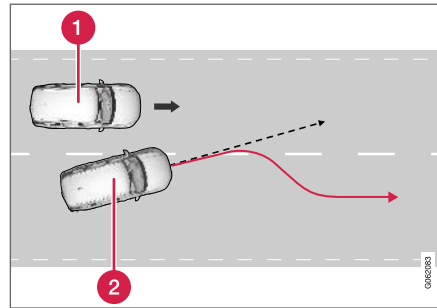

La funzione può assistere il conducente sterzando l'automobile per riportarla nella corsia di marcia.

- 1** Altro veicolo nell'angolo cieco
- 2** La propria automobile

Se l'automobile sta uscendo dalla corsia di marcia mentre un altro veicolo si trova nell'angolo cieco o si avvicina velocemente all'automobile in una corsia di marcia adiacente, la funzione può aiutare il conducente a sterzare l'automobile riportandola nella corsia di marcia.

La funzione può aiutare anche se il conducente cambia corsia di marcia consapevolmente con l'indicatore di direzione attivato senza notare che un altro veicolo sta sopraggiungendo.

La funzione è attiva nell'intervallo di velocità 60-140 km/h (37-87 mph) su strade con demarcazioni laterali/linee chiaramente visibili.

Dopo un intervento automatico, il display del conducente visualizza un messaggio di testo per segnalarglielo al conducente:

- **Assistenza anticollisioni Intervento automatico**



ATTENZIONE

- La sottofunzione "Ausilio alla sterzata per rischio di tamponamento da dietro" è un supporto al conducente complementare che aumenta la sicurezza di guida, ma non è in grado di gestire tutte le situazioni o le condizioni di traffico, della strada e meteorologiche.
- L'ausilio alla sterzata si attiva solamente in caso di elevato rischio di collisione, quindi non si deve mai attendere l'intervento della funzione.
- La funzione non può sostituire l'attenzione e la prudenza del conducente, che è sempre tenuto a guidare in sicurezza, a una velocità adeguata e a una distanza opportuna dagli altri veicoli nonché nel rispetto delle leggi e del codice della strada vigenti.

Relative informazioni

- Ausilio alla sterzata per rischio di collisione (p. 387)

Attivazione/disattivazione dell'ausilio alla sterzata per rischio di tamponamento da dietro*

La funzione è selezionabile; il conducente può scegliere di impostarla su **On** o su **Off**.

Procedere come segue per disattivarla:

1. Selezionare **Impostazioni** → **My Car** → **IntelliSafe** nella videata superiore sul display centrale.
2. Deselezionare **Assistenza anticollisioni**.
> In tal modo si disattiva la funzione.

NOTA

Disattivando la funzione **Assistenza anticollisioni** si disattivano anche tutte le sottofunzioni:

- Ausilio alla sterzata per rischio di uscita di strada
- Ausilio alla sterzata per rischio di collisione con veicoli che procedono in direzione opposta
- Ausilio alla sterzata per rischio di tamponamento da dietro*

Anche se il conducente può disattivare la funzione, si raccomanda di lasciarla attivata in quanto nella maggior parte dei casi può aumentare la sicurezza di guida.

Relative informazioni

- Ausilio alla sterzata per rischio di collisione (p. 387)

Limiti dell'ausilio alla sterzata per rischio di tamponamento da dietro

Le prestazioni della funzione potrebbero essere limitate in alcune situazioni e la funzione non interviene, ad esempio, nei seguenti casi:

- per veicoli piccoli, ad esempio motocicli
- se la maggior parte dell'automobile si trova nella corsia di marcia adiacente
- su strade/corsie di marcia con strisce di delimitazione scolorite o assenti
- al di fuori dell'intervallo di velocità 60-140 km/h (37-87 mph)
- quando il servosterzo funziona con potenza ridotta, ad esempio in caso di raffreddamento a seguito di surriscaldamento (vedere la sezione "Sensibilità dello sterzo dipendente dalla velocità").

Altre situazioni complesse potrebbero essere, ad esempio:

- lavori stradali
- fondo stradale ghiacciato o innevato
- strade strette
- fondo stradale dissestato
- stile di guida molto sportivo
- condizioni atmosferiche avverse con visibilità ridotta.

In tali situazioni particolarmente complesse, la funzione potrebbe avere difficoltà ad aiutare cor-

rettamente il conducente. In questi casi, si raccomanda di disattivarla.

NOTA

La funzione utilizza il gruppo telecamera dell'automobile, che presenta alcuni limiti generali, vedere la sezione "Limiti del gruppo telecamera".

NOTA

La funzione utilizza l'unità radar dell'automobile, che presenta alcuni limiti generali, vedere la sezione "Limiti dell'unità radar".



Oltre al gruppo telecamera e radar, la funzione utilizza anche il radar orientato all'indietro dell'automobile, che presenta alcuni limiti generali di cui il conducente deve tener conto. Vedere le informazioni complementari nella sezione "Limiti di BLIS".

Relative informazioni

- Ausilio alla sterzata per rischio di collisione (p. 387)
- Sensibilità dello sterzo dipendente dalla velocità (p. 278)

Simboli e messaggi per l'ausilio alla sterzata per rischio di collisione

Il display del conducente può visualizzare una serie di simboli e messaggi relativi alla funzione. La seguente tabella riporta alcuni esempi.

Simbolo	Messaggio	Funzione
	Assistenza anticollisioni Intervento automatico	All'attivazione della funzione, un messaggio segnala al conducente che il sistema si è attivato.
	Sensore parabrezza Sensore bloccato, vedere Manuale del proprietario	Risulta ridotta la capacità della telecamera di rilevare la corsia di marcia davanti all'automobile.

Un messaggio può essere cancellato premendo brevemente il pulsante  al centro dei comandi destri al volante.

Se un messaggio non scompare: Rivolgersi a un riparatore. Si raccomanda un riparatore autorizzato Volvo.

Relative informazioni

- Ausilio alla sterzata per rischio di collisione (p. 387)

Assistenza al parcheggio*

La funzione di assistenza al parcheggio può assistere il conducente nelle manovre negli spazi stretti, indicando la distanza da eventuali ostacoli con segnali acustici e grafica sul display centrale.



Videata sullo schermo con zone degli ostacoli e aree dei sensori.

Il display centrale mostra in modo semplificato il rapporto fra automobile e ostacoli rilevati.

L'area evidenziata indica dove si trova l'ostacolo. Maggiore è la vicinanza fra il simbolo dell'automobile e un'area evidenziata, minore è la distanza fra automobile e ostacolo rilevato.

Minore è la distanza dall'ostacolo, più aumenta la frequenza del segnale acustico. Gli eventuali suoni provenienti dall'impianto audio vengono attenuati automaticamente.

Il segnale acustico relativo agli ostacoli anteriori e laterali è attivo quando l'automobile è in movimento, ma si disattiva se rimane ferma per circa 2 secondi. Il segnale acustico relativo agli ostacoli posteriori è attivo anche se l'automobile è ferma.

Se la distanza da un ostacolo davanti o dietro l'automobile è inferiore a 30 cm (1 ft), il segnale acustico è continuo e il campo del sensore attivo più vicino al simbolo dell'automobile è pieno.

Il livello acustico dell'assistenza al parcheggio può essere regolato, mentre è attivo il segnale acustico, con la manopola [>II] nel quadro centrale. La regolazione può essere effettuata anche con l'opzione **Impostazioni** nella videata superiore.

NOTA

- I segnali acustici si attivano solamente per oggetti che si trovano nella traiettoria dell'automobile.

ATTENZIONE

- La funzione Assistenza al parcheggio è un supporto al conducente complementare che semplifica la guida rendendola più sicura, ma non è in grado di gestire tutte le situazioni o le condizioni di traffico, della strada e meteorologiche.
- I sensori di parcheggio presentano angoli morti/ciechi nei quali non rilevano ostacoli.
- Prestare particolare attenzione a persone e animali nelle vicinanze dell'automobile.
- L'assistenza al parcheggio non può sostituire l'attenzione e la prudenza del conducente, che è sempre tenuto a guidare in sicurezza, a una velocità adeguata e a una distanza opportuna dagli altri veicoli nonché nel rispetto delle leggi e del codice della strada vigenti.

Relative informazioni

- Assistenza al parcheggio anteriore, posteriore e laterale (p. 398)
- Attivare/disattivare l'Assistenza al parcheggio (p. 399)
- Limiti dell'assistenza al parcheggio (p. 399)
- Manutenzione raccomandata dell'assistenza al parcheggio (p. 400)
- Simboli e messaggi relativi all'Assistenza al parcheggio (p. 401)

Assistenza al parcheggio anteriore, posteriore e laterale

L'assistenza al parcheggio ha diversi parametri a seconda della parte dell'automobile che si avvicina a un ostacolo.

All'indietro

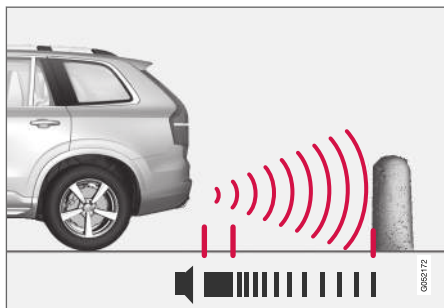

Nota - La figura è schematica - i dettagli possono variare a seconda del modello di automobile.

I sensori posteriori si attivano se l'automobile procede all'indietro in folle oppure si inserisce la retromarcia.

L'area di misurazione dietro l'automobile è di circa 1,5 m (5 ft).

Procedendo in retromarcia con un rimorchio collegato, l'assistenza al parcheggio posteriore si disattiva automaticamente.

i NOTA

Procedendo in retromarcia con un rimorchio o un portabiciclette montato sul gancio di traino con un'automobile sprovvista di cavo rimorchio originale Volvo, può essere necessario disattivare manualmente l'assistenza al parcheggio per prevenire che i sensori reagiscano alla presenza di rimorchio e portabiciclette.

Lungo le fiancate

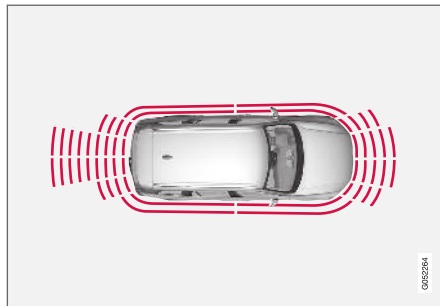

I sensori laterali dell'assistenza al parcheggio si attivano automaticamente all'accensione del motore. Sono attivi a velocità inferiore a 10 km/h (6 mph).

L'area di misurazione è di circa 30 cm (1 ft) ai lati dell'automobile. Il segnale acustico relativo agli ostacoli laterali proviene dagli altoparlanti laterali.

Davanti

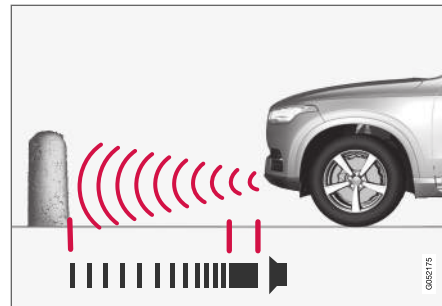

Nota - La figura è schematica - i dettagli possono variare a seconda del modello di automobile.

I sensori anteriori dell'assistenza al parcheggio si attivano automaticamente all'accensione del motore. I sensori anteriori sono attivi a velocità inferiore a 10 km/h (6 mph).

L'area di misurazione davanti all'automobile è di circa 80 cm (2.5 ft).

i NOTA

L'assistenza al parcheggio si disattiva quando si inserisce il freno di stazionamento o si seleziona la posizione **P** nelle automobili con cambio automatico.

! IMPORTANTE

In caso di montaggio di luci supplementari: Ricordare che non devono coprire i sensori, in caso contrario le luci supplementari potrebbero essere rilevate come ostacoli.

Relative informazioni

- Assistenza al parcheggio* (p. 397)

Attivare/disattivare l'Assistenza al parcheggio

La funzione Assistenza al parcheggio può essere attivata/disattivata.

ON/OFF

I sensori anteriori e laterali dell'assistenza al parcheggio si attivano automaticamente all'accensione del motore, i sensori posteriori se l'automobile procede all'indietro oppure si inserisce la retromarcia.



La funzione si attiva/disattiva nella videata funzioni sul display centrale.

- Premere il pulsante **Assistenza al parcheggio** nella videata funzioni.
 - > L'Assistenza al parcheggio si attiva/disattiva, il pulsante visualizza un indicatore verde/grigio.

Se l'automobile è dotata di relativa telecamera, l'assistenza al parcheggio può essere attivata/disattivata anche dall'immagine della telecamera corrispondente.

Relative informazioni

- Assistenza al parcheggio* (p. 397)

Limiti dell'assistenza al parcheggio

La funzione di assistenza al parcheggio non può rilevare tutto in qualsiasi situazione, quindi in alcuni casi potrebbe offrire prestazioni limitate.

Il conducente deve tener conto dei seguenti esempi di limiti dell'assistenza al parcheggio:

⚠ ATTENZIONE

Durante la guida in retromarcia, prestare particolare attenzione se appare questo simbolo quando un rimorchio, un portabiciclette o simile è collegato all'impianto elettrico dell'automobile.

Il simbolo indica che i sensori di assistenza al parcheggio posteriori sono **disattivati** e quindi non segnalano eventuali ostacoli.





! IMPORTANTE

Catene, pali lucidi e sottili, ostacoli bassi e altri oggetti potrebbero trovarsi nella "zona d'ombra" e non essere rilevati dai sensori. In tal caso, il tono intermittente potrebbe interrompersi in modo imprevisto anziché diventare un tono continuo come previsto.

I sensori non sono in grado di rilevare oggetti di una certa altezza, ad esempio banchine di carico sporgenti.

- In tal caso, prestare la massima attenzione e manovrare/spostare l'automobile molto lentamente o interrompere la manovra di parcheggio. Sussiste un forte rischio di danneggiare altri veicoli o oggetti perché, in queste situazioni, i sensori non forniscono sempre informazioni attendibili.

! IMPORTANTE

In certe condizioni, il sistema di assistenza al parcheggio può generare falsi segnali di avvertimento dovuti a fonti audio esterne con le stesse frequenze a ultrasuoni utilizzate dal sistema.

Queste fonti possono essere ad esempio avvisatore acustico, pneumatici bagnati sull'asfalto, freni pneumatici o rumore dei tubi di scarico di motociclette.

i NOTA

Se nell'impianto elettrico dell'automobile è configurato anche un gancio di traino, quando la funzione misura la distanza dall'oggetto dietro l'automobile tiene conto anche della relativa sporgenza.

Relative informazioni

- Assistenza al parcheggio* (p. 397)

Manutenzione raccomandata dell'assistenza al parcheggio

Affinché l'assistenza al parcheggio funzioni in modo ottimale, occorre pulire regolarmente i relativi sensori con acqua e shampoo per auto.

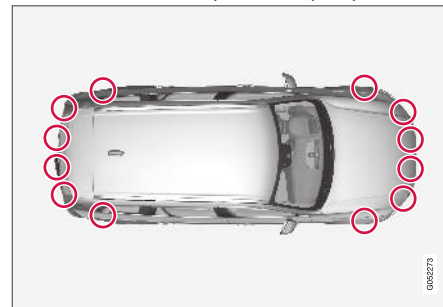

Posizione dei sensori di parcheggio¹¹⁷.

i NOTA

Sporcizia, ghiaccio e neve sui sensori possono generare falsi segnali di avvertimento e il sistema potrebbe funzionare in modo limitato oppure non funzionare affatto.

Relative informazioni

- Assistenza al parcheggio* (p. 397)

Simboli e messaggi relativi all'Assistenza al parcheggio

Simboli e messaggi per l'assistenza al parcheggio possono essere visualizzati sul display del conducente e/o centrale.

La seguente tabella riporta alcuni esempi.

Simbolo	Messaggio	Funzione
		I sensori di assistenza al parcheggio posteriori sono disattivati , quindi non segnalano eventuali ostacoli/oggetti con avvertimenti acustici.
	Assist. parch. Sensori bloccati, richiesta di pulizia	Uno o più sensori del sistema sono bloccati - controllare e adottare i necessari provvedimenti al più presto.
	Assist. parch. Non disponibile, richiesta di assistenza	Il sistema non funziona secondo progettazione. Bisogna rivolgersi ad un'officina - si raccomanda un riparatore autorizzato Volvo.

Un messaggio può essere cancellato premendo brevemente il pulsante  al centro dei comandi destri al volante.

Se un messaggio non scompare: Rivolgersi a un riparatore. Si raccomanda un riparatore autorizzato Volvo.

Relative informazioni

- Assistenza al parcheggio* (p. 397)

¹¹⁷Nota - La figura è schematica - i dettagli possono variare a seconda del modello di automobile.

Telecamera di assistenza al parcheggio*

La telecamera di assistenza al parcheggio può assistere il conducente nelle manovre negli spazi stretti, indicando la presenza di ostacoli con immagini e grafica sul display centrale.

La telecamera di assistenza al parcheggio è una funzione di supporto che si attiva automaticamente quando si inserisce la retromarcia oppure manualmente dal display centrale.

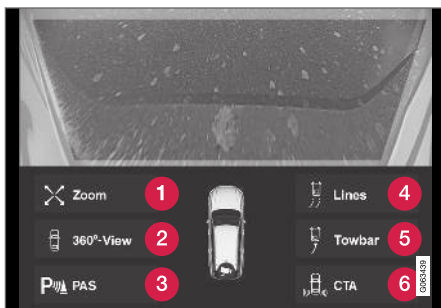

Esempi di immagini della telecamera¹¹⁸.

- 1 **Zoom**¹¹⁹ - ingrandire/ridurre
- 2 **Vista a 360°*** - attiva/disattiva tutte le telecamere

- 3 **PAS*** - attiva/disattiva l'assistenza al parcheggio
- 4 **Linee** - attiva/disattiva le linee guida
- 5 **Traino*** - attiva/disattiva la linea guida della traiettoria prevista del gancio di traino¹²⁰
- 6 **CTA*** - attiva/disattiva il Cross Traffic Alert

⚠ ATTENZIONE

- La funzione Telecamera di parcheggio è un supporto al conducente complementare che semplifica la guida rendendola più sicura, ma non è in grado di gestire tutte le situazioni o le condizioni di traffico, della strada e meteorologiche.
- Le telecamere di parcheggio presentano angoli morti/ciechi nei quali non rilevano ostacoli.
- Prestare particolare attenzione a persone e animali nelle vicinanze dell'automobile.
- Gli oggetti/ostacoli sullo schermo possono apparire più lontani di quanto siano in realtà.
- Le telecamere di parcheggio non possono sostituire l'attenzione e la prudenza del conducente, che è sempre tenuto a guidare in sicurezza, a una velocità adeguata e a una distanza opportuna dagli altri veicoli nonché nel rispetto delle leggi e del codice della strada vigenti.

¹¹⁸La figura è schematica - i dettagli possono differire a seconda del modello di automobile.

¹¹⁹In caso di ingrandimento, le linee guida si disattivano.

¹²⁰Non disponibile per tutti i mercati.

Relative informazioni

- Immagini delle telecamere di parcheggio (p. 403)
- Linee guida per la telecamera di parcheggio (p. 405)
- Campo del sensore dell'assistenza al parcheggio per la telecamera di parcheggio (p. 407)
- Avvio della telecamera di assistenza al parcheggio (p. 408)
- Limiti della telecamera di assistenza al parcheggio (p. 408)
- Manutenzione raccomandata della telecamera di parcheggio (p. 410)
- Manutenzione raccomandata della telecamera di parcheggio (p. 410)
- Simboli e messaggi per la telecamera di assistenza al parcheggio (p. 411)

Immagini delle telecamere di parcheggio

La funzione può visualizzare un'immagine totale a 360° nonché un'immagine singola per le rispettive quattro telecamere: immagine posteriore, anteriore, sinistra e destra.

Visione a 360°*

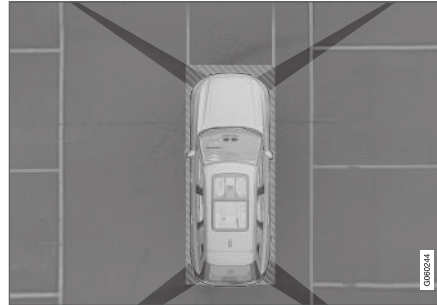

"Campo visivo" delle telecamere di parcheggio e area di copertura indicativa.

La funzione **Vista a 360°** attiva tutte le telecamere di parcheggio, quindi i quattro lati dell'automobile sono visualizzati contemporaneamente sul display centrale, in modo che il conducente possa facilmente monitorare l'area attorno all'automobile durante le manovre a bassa velocità.

Dalla visione a 360° è possibile attivare separatamente ogni immagine della telecamera:

- Premere lo schermo per visualizzare il "campo visivo" della telecamera desiderata, ad esempio l'area davanti/sopra la telecamera anteriore.



Per le telecamere attive è visualizzato il simbolo della telecamera sul simbolo dell'automobile sul display centrale.

Se l'automobile è dotata anche di **Assistenza al**

parcheggio*, la distanza dall'ostacolo rilevato è visualizzata tramite campi colorati.

Le telecamere possono attivarsi automaticamente o manualmente, vedere la sezione "Avvio della telecamera di assistenza al parcheggio".



◀◀ **All'indietro**



La telecamera¹²¹ posteriore si trova sopra la targa.

La telecamera posteriore mostra un'ampia area dietro l'automobile. In alcuni modelli si possono vedere anche una parte del paraurti e l'eventuale gancio di traino.

È normale che gli oggetti sul display centrale possano apparire leggermente inclinati.

Davanti

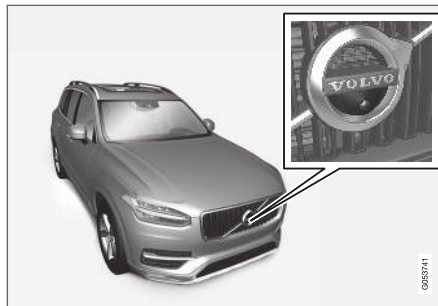

La telecamera di parcheggio¹²² anteriore si trova nella griglia.

La telecamera frontale può essere utile quando ci si immette in una strada e la visibilità laterale è limitata, ad esempio da una siepe. La telecamera anteriore è attiva fino a una velocità di 25 km/h (16 mph), quindi si spegne.

Se l'automobile non raggiunge 50 km/h (30 mph) e la velocità scende al di sotto di 22 km/h (14 mph) entro 1 minuto dallo spegnimento della telecamera anteriore, la telecamera si riattiva.

Fiancate



Le telecamere laterali¹²² si trovano negli specchi retrovisori esterni corrispondenti.

Le telecamere laterali possono mostrare l'area sui rispettivi lati dell'automobile.

Relative informazioni

- Telecamera di assistenza al parcheggio* (p. 402)

¹²¹Nota - La figura è schematica - i dettagli possono variare a seconda del modello di automobile.

¹²²Nota - La figura è schematica - i dettagli possono variare a seconda del modello di automobile.

Linee guida per la telecamera di parcheggio

Le telecamere di assistenza al parcheggio visualizzano la posizione dell'automobile rispetto all'ambiente circostante mediante linee nell'immagine sullo schermo.



Esempio¹²³ di linee guida.

Le linee guida indicano la traiettoria prevista per l'ingombro dell'automobile con lo sterzo nella

posizione attuale, per agevolare il parcheggio in retromarcia, la retromarcia in spazi stretti e l'aggancio del rimorchio.

Le linee sullo schermo sono proiettate come se si trovasse sul terreno dietro l'automobile e dipendono direttamente dai movimenti del volante per indicare al conducente la traiettoria che percorrerà l'automobile, anche in curva.

Le linee guida definiscono l'ingombro delle parti più sporgenti dell'automobile, ad esempio gancio di traino, specchi retrovisori esterni e angoli.

i NOTA

- In caso di retromarcia con rimorchio senza collegamento elettrico all'automobile, le linee guida sullo schermo indicano la traiettoria **dell'automobile**, non del rimorchio.
- Le linee guida non vengono visualizzate se il rimorchio è collegato elettricamente all'impianto elettrico dell'automobile.
- In caso di ingrandimento, le linee guida non sono visualizzate.

i IMPORTANTE

- Ricordare che, quando è selezionata la videata telecamera posteriore, lo schermo visualizza solo l'area dietro l'automobile, quindi occorre prestare attenzione ai lati e alla parte frontale quando si sterza in retromarcia.
- È valido anche il contrario. Prestare pertanto attenzione al retrotreno quando è selezionata la videata telecamera anteriore.
- Notare che le linee guida mostrano il percorso **più breve**. Prestare quindi attenzione affinché i lati dell'automobile non urtino/investano niente, quando si sterza in marcia avanti, e che la parte frontale non urti/investa niente, quando si sterza in retromarcia.

¹²³La figura è schematica - i dettagli possono differire a seconda del modello di automobile.

Linee guida nella vista a 360°*

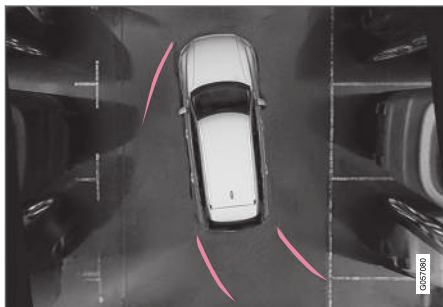

Visione a 360° con linee guida¹²³.

Nella visione a 360° sono visualizzate anche le linee guida dietro, davanti e ai lati dell'automobile, in base al senso di marcia.

- In marcia avanti: Linee anteriori
- In retromarcia: Linee laterali e di retromarcia.

Con la telecamera anteriore o posteriore selezionata, sono visualizzate le linee guida indipendentemente dalla direzione di marcia dell'auto.

Con una telecamera laterale selezionata, le linee guida sono visualizzate esclusivamente in retromarcia.

Linea guida della traiettoria prevista del gancio di traino*



Gancio di traino e linea guida della traiettoria prevista¹²³.

- 1 Traino** - attivare la linea guida della traiettoria prevista del gancio di traino.
- 2 Zoom** - ingrandire/ridurre.

La telecamera può essere vantaggiosamente usata in occasione della connessione di un rimorchio mediante la visualizzazione di una linea

guida per la "traiettoria" prevista del gancio di traino verso il rimorchio.

1. Premere **Traino** (1).
 - > È visualizzata la linea guida per la "traiettoria" prevista del gancio di traino; simultaneamente sono disattivate le linee guida dell'auto.
 - Le linee guida per automobile e gancio di traino non possono essere visualizzate contemporaneamente.
2. Premere **Zoom** (2) in caso di esigenza di una manovra esatta.
 - > La videata della telecamera è ingrandita.

Relative informazioni

- Telecamera di assistenza al parcheggio* (p. 402)

¹²³La figura è schematica - i dettagli possono differire a seconda del modello di automobile.

Campo del sensore dell'assistenza al parcheggio per la telecamera di parcheggio

Se l'automobile è dotata di assistenza al parcheggio, nella visione a 360° la distanza è visualizzata per mezzo di campi colorati per ogni sensore che rileva un ostacolo.

Campo di rilevamento sul lato posteriore e sul lato anteriore



Lo schermo può visualizzare campi di rilevamento colorati sul simbolo dell'automobile¹²⁴.

Il colore dei campi per i sensori di retromarcia e marcia avanti varia avvicinandosi all'ostacolo (giallo-arancione-rosso).

Colore dei campi di retromarcia e marcia avanti	Distanza in metri (piedi)
Giallo	0,6-1,5 (2,0-4,9)
Arancione	0,4-0,6 (1,3-2,0)
Rosso	0-0,4 (0-1,3)

Campi di rilevamento sui lati

I campi laterali sono visualizzati solamente in arancione.

Colore dei campi laterali	Distanza in metri (piedi)
Arancione	0-0,3 (0-1,0)

Relative informazioni

- Telecamera di assistenza al parcheggio* (p. 402)

¹²⁴La figura è schematica - i dettagli possono differire a seconda del modello di automobile.

Avvio della telecamera di assistenza al parcheggio

La telecamera di assistenza al parcheggio si avvia automaticamente quando si inserisce la retromarcia oppure manualmente con i pulsanti funzione sul display centrale.

Immagine della telecamera durante la retromarcia

Quando si seleziona la retromarcia, lo schermo visualizza una visione a 360° se l'ultima immagine della telecamera utilizzata era un'immagine laterale oppure visualizza l'immagine dell'area dietro l'automobile.

Immagine della telecamera in caso di avvio manuale della telecamera



Avviare la telecamera di parcheggio con questo pulsante nella videata funzioni del display centrale.

Lo schermo visualizza quindi in primo luogo l'ultima immagine della telecamera utilizzata. Tuttavia, a ogni accensione del motore, l'ultima immagine laterale visualizzata è sostituita da una visione a 360° e l'ultima immagine ingrandita dell'area dietro l'automobile è sostituita dall'immagine attuale dell'area dietro l'automobile.

Disattivazione automatica della telecamera

L'immagine anteriore si disattiva a 25 km/h (16 mph) per non distrarre il conducente e si riattiva automaticamente se la velocità scende a 22 km/h (14 mph) entro 1 minuto, a condizione che non sia stata superiore a 50 km/h (31 mph).

Le altre immagini della telecamera si disattivano a 15 km/h (9 mph) e non si riattivano.

Relative informazioni

- Telecamera di assistenza al parcheggio* (p. 402)

Limiti della telecamera di assistenza al parcheggio

La funzione della telecamera di assistenza al parcheggio non può rilevare tutto in qualsiasi situazione, quindi potrebbe offrire prestazioni limitate.

Il conducente deve tener conto dei seguenti esempi di limiti della telecamera di assistenza al parcheggio:

ATTENZIONE



Durante la guida in retromarcia, prestare particolare attenzione se appare questo simbolo quando un rimorchio, un portabiciclette o simile è collegato all'impianto elettrico dell'automobile.

Il simbolo indica che i sensori di assistenza al parcheggio posteriori sono **disattivati** e quindi non segnalano eventuali ostacoli.

NOTA

Un portabiciclette o altri accessori montati dietro l'automobile possono coprire il campo visivo della telecamera.

Settori ciechi

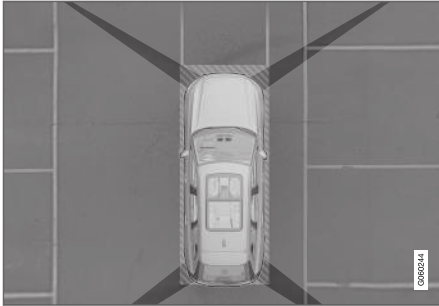

Vi sono settori "ciechi" fra i campi visivi delle telecamere.

Nella visione a 360°, ostacoli/oggetti possono "scompare" nei passaggi fra le singole telecamere.

ATTENZIONE

Prestare attenzione in quanto, anche se può sembrare nascosta una porzione relativamente piccola dell'immagine, in realtà è possibile che sia nascosta un'area rilevante e che gli ostacoli non vengano rilevati in tempo.

Telecamera difettosa

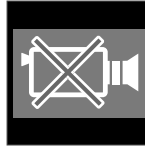

Se un settore della telecamera è nero e presenta questo simbolo, la telecamera è fuori uso.

La seguente figura mostra un esempio.

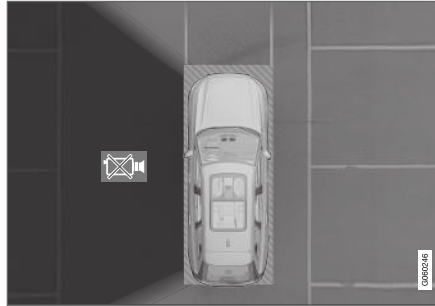

La telecamera sinistra dell'automobile è fuori uso.

Settore della telecamera nero

Viene visualizzato un settore della telecamera nero anche nei seguenti casi, ma **senza** il simbolo della telecamera difettosa:

- portiera aperta
- portellone aperto
- specchio retrovisore esterno ripiegato.

Condizioni di illuminazione

L'immagine della telecamera si regola automaticamente in base alle condizioni di illuminazione.

La luminosità e la qualità dell'immagine possono quindi variare leggermente. In condizioni di scarsa illuminazione, l'immagine può avere una qualità inferiore.

Relative informazioni

- Telecamera di assistenza al parcheggio* (p. 402)

Manutenzione raccomandata della telecamera di parcheggio

Le telecamere di parcheggio situate presso il portatarga posteriore, nella griglia e nei due specchi retrovisori esterni richiedono una certa manutenzione.

Pulire regolarmente le lenti delle telecamere con acqua tiepida e shampoo per auto, prestando attenzione a non graffiarle.

NOTA

Per un funzionamento ottimale, tenere pulita la lente della telecamera da sporcizia, neve e ghiaccio. Questo accorgimento è particolarmente importante in condizioni di scarsa illuminazione.



Relative informazioni

- Telecamera di assistenza al parcheggio*
(p. 402)

Simboli e messaggi per la telecamera di assistenza al parcheggio

Simboli e messaggi per la telecamera di assistenza al parcheggio possono essere visualizzati sul display del conducente e/o centrale.

La seguente tabella riporta alcuni esempi.

Simbolo	Messaggio	Funzione
		I sensori di assistenza al parcheggio posteriori sono disattivati , quindi non segnalano eventuali ostacoli/oggetti con avvertimenti acustici e zone sul display.
		La telecamera è fuori uso.
	Assist. parch. Sensori bloccati, richiesta di pulizia	Uno o più sensori del sistema sono bloccati - controllare e adottare i necessari provvedimenti al più presto.
	Assist. parch. Non disponibile, richiesta di assistenza	Il sistema non funziona secondo progettazione. Bisogna rivolgersi ad un'officina - si raccomanda un riparatore autorizzato Volvo.

- ◀◀ Un messaggio può essere cancellato premendo brevemente il pulsante  al centro dei comandi destri al volante.

Se un messaggio non scompare: Rivolgersi a un riparatore. Si raccomanda un riparatore autorizzato Volvo.

Relative informazioni

- Telecamera di assistenza al parcheggio*
(p. 402)

Assistenza al parcheggio attiva*

L'assistenza al parcheggio attiva (PAP¹²⁵) assiste il conducente a parcheggiare o uscire da uno spazio di parcheggio.

PAP controlla in primo luogo se lo spazio è sufficiente, quindi sterza l'automobile finché non è parcheggiata correttamente.

Il display centrale visualizza con simboli, grafica e testo le manovre da effettuare e quando intervenire.

ATTENZIONE

- La funzione PAP è un supporto al conducente complementare che semplifica la guida rendendola più sicura, ma non è in grado di gestire tutte le situazioni o le condizioni di traffico, della strada e meteorologiche.
- Prestare particolare attenzione a persone e animali nelle vicinanze dell'automobile.
- Il PAP non può sostituire l'attenzione e la prudenza del conducente, che è sempre tenuto a guidare in sicurezza, a una velocità adeguata e a una distanza opportuna dagli altri veicoli nonché nel rispetto delle leggi e del codice della strada vigenti.

NOTA

La funzione PAP misura lo spazio e sterza l'automobile - il conducente:

- tiene sotto attenta osservazione l'area intorno all'automobile
- segue attentamente le istruzioni sul display centrale
- seleziona la marcia (avanti/indietro) - un segnale acustico indica al conducente quando deve cambiare marcia
- regola la velocità e la mantiene su un livello di sicurezza
- frena e arresta l'auto.

Relative informazioni

- Tipi di parcheggio con l'assistenza al parcheggio attiva (p. 413)
- Parcheggiare con l'Assistenza al parcheggio attiva (p. 415)
- Uscita da un parcheggio con l'assistenza al parcheggio attiva (p. 418)
- Limiti dell'assistenza al parcheggio attiva* (p. 418)
- Manutenzione raccomandata per l'assistenza al parcheggio attiva (p. 420)
- Messaggi relativi all'assistenza al parcheggio attiva* (p. 421)

Tipi di parcheggio con l'assistenza al parcheggio attiva

L'assistenza al parcheggio attiva PAP¹²⁶ può essere utilizzata per i seguenti tipi di parcheggio.

¹²⁵Park Assist Pilot



◀◀ Parcheggio incolonnato

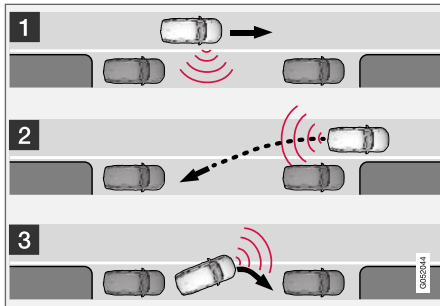

Principio per il parcheggio incolonnato.

La funzione PAP provvede a parcheggiare l'automobile effettuando le seguenti fasi:

1. Lo spazio di parcheggio è ricercato e sottoposto a misurazione di controllo.
2. Sterzata e ingresso dell'automobile nello spazio in retromarcia.
3. Posizionamento dell'automobile nello spazio mediante marcia avanti e retromarcia.

Con la funzione **Uscita parcheggio**, un'auto parcheggiata in parallelo può ottenere assistenza da PAP ad uscire dal proprio posto di parcheggio; vedere sotto il titolo "Uscita da un posto di parcheggio" nella sezione "Parcheggio con l'Assistenza al parcheggio attiva".

Parcheggio perpendicolare

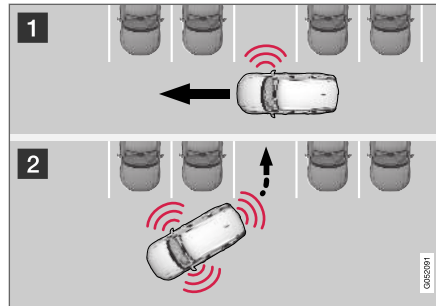

Principio del parcheggio perpendicolare

La funzione PAP provvede a parcheggiare l'automobile effettuando le seguenti fasi:

1. Lo spazio di parcheggio è ricercato e sottoposto a misurazione di controllo.
2. Sterzata e ingresso dell'automobile nello spazio in retromarcia, quindi posizionamento mediante marcia avanti e retromarcia.

i NOTA

Se l'automobile è parcheggiata in perpendicolare, **non** è disponibile la funzione PAP **Uscita parcheggio** per uscire dallo spazio di parcheggio. La funzione può essere utilizzata solamente nel caso di un'automobile parcheggiata in parallelo.

Relative informazioni

- Assistenza al parcheggio attiva* (p. 413)

Parcheggiare con l'Assistenza al parcheggio attiva

L'assistenza al parcheggio attiva (PAP¹²⁷) assiste il conducente a parcheggiare mediante una sequenza a tre fasi. La funzione può essere utile anche quando il conducente esce da un posto di parcheggio.

i NOTA

La funzione PAP misura lo spazio e sterza l'automobile - il conducente:

- tiene sotto attenta osservazione l'area intorno all'automobile
- segue attentamente le istruzioni sul display centrale
- seleziona la marcia (avanti/indietro) - un segnale acustico indica al conducente quando deve cambiare marcia
- regola la velocità e la mantiene su un livello di sicurezza
- frena e arresta l'auto.

Simboli, grafica e/o testo sul display centrale mostrano quando è il momento di effettuare le varie manovre.

La funzione PAP può essere selezionata se sono soddisfatti i seguenti criteri dopo l'accensione del motore:

- Nessun rimorchio è collegato all'automobile
- La velocità deve essere inferiore a 30 km/h (20 mph).

i NOTA

La distanza fra automobile e spazi di parcheggio deve essere di 0,5-1,5 m (1,6-5,0 ft) affinché la funzione PAP cerchi uno spazio di parcheggio.

Parcheggiare

PAP esegue il parcheggio dell'automobile nella seguente sequenza:

1. Lo spazio di parcheggio è ricercato e sottoposto a misurazione di controllo.
2. Sterzata e ingresso dell'automobile nello spazio in retromarcia.
3. L'automobile viene posizionata in modo preciso - il sistema può chiedere al conducente di cambiare marcia.

Ricerca e misurazione di controllo degli spazi di parcheggio



La funzione può essere attivata nella videata funzioni sul display centrale.

È accessibile anche dalle immagini della telecamera.

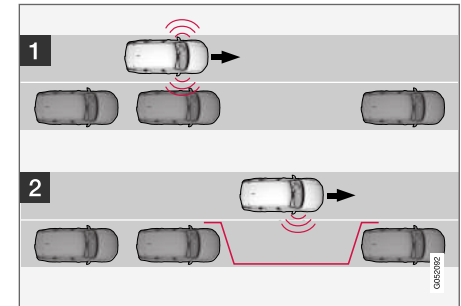

Principio del parcheggio in parallelo

¹²⁷Park Assist Pilot

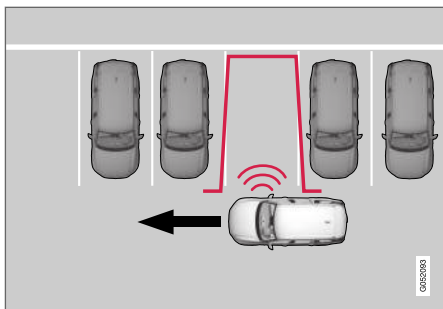

Principio del parcheggio perpendicolare

Procedere come segue:

1. Procedere a una velocità max di 30 km/h (20 mph) prima di un parcheggio in parallelo oppure 20 km/h (12 mph) prima di un parcheggio in perpendicolare.
2. Premere il pulsante **Ingresso parcheggio** nella videata funzioni o nella videata telecamera.
 - > PAP ricerca uno spazio di parcheggio e controlla se è sufficiente.
3. Tenersi pronti a fermarsi non appena la grafica e il messaggio sul display centrale indicano che è stato trovato uno spazio di parcheggio adatto.
 - > È visualizzata una finestra a comparsa.

4. Selezionare **Parcheggio parallelo** o **Parcheggio perpendicolare**, ed innestare la retromarcia.

i **NOTA**

PAP cerca uno spazio disponibile per il parcheggio, fornisce istruzioni e guida l'automobile all'interno di questo spazio sul lato passeggero. Se si desidera, è possibile parcheggiare l'automobile anche sul lato conducente:

- Azionare l'indicatore di direzione verso il lato conducente e il sistema cercherà invece uno spazio di parcheggio su questo lato dell'automobile.

Entrata nello spazio di parcheggio in retromarcia

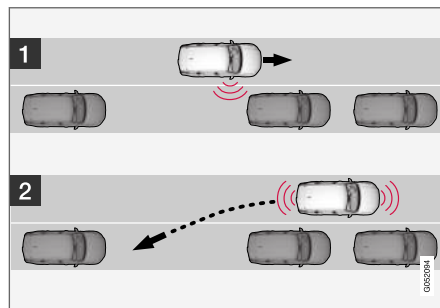

Parallelo.

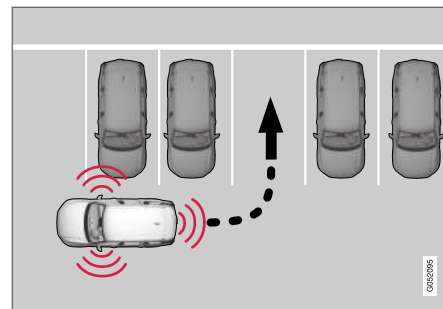

Perpendicolare.

Procedere come segue per entrare in retromarcia nello spazio di parcheggio:

1. Controllare che non vi siano ostacoli dietro l'automobile e inserire la retromarcia.
2. Procedere lentamente e con cautela in retromarcia, senza sterzare il volante e senza superare 7 km/h (4 mph).
3. Tenersi pronti a fermarsi non appena la grafica e il messaggio sul display centrale indicano di farlo.

i NOTA

- Tenere le mani distanti dal volante quando è attivata la funzione PAP.
- Accertarsi che il volante sia libero di ruotare, senza incontrare alcun ostacolo.
- Per i massimi risultati possibili, attendere che il volante sia sterzato a fondo, quindi procedere lentamente in retromarcia/ marcia avanti.

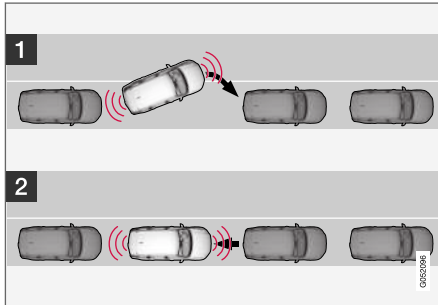
Posizionamento dell'automobile nello spazio di parcheggio

Parallelo.

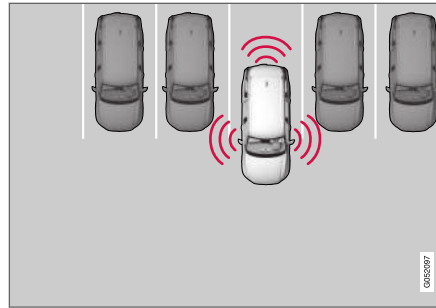

Perpendicolare.

Procedere come segue:

1. Portare il selettore del cambio in posizione **D**, attendere che il volante abbia completato la svolta ed avanzare lentamente.
2. Tenersi pronti a fermarsi non appena la grafica e il messaggio sul display centrale indicano di farlo.
3. Innestare la retromarcia e indietreggiare lentamente.
4. Tenersi pronti a fermarsi non appena la grafica e il messaggio sul display centrale indicano di farlo.

La funzione si disattiva automaticamente, quando grafica ed il relativo messaggio segnalano che l'automobile è parcheggiata. Può essere comunque richiesta una rettifica a posteriori operata dal

conducente. Solo il conducente può stimare quando l'auto è correttamente parcheggiata.

! IMPORTANTE

La distanza di avvertimento risulta più breve quando i sensori sono utilizzati da PAP, rispetto all'assistenza al parcheggio standard.

Relative informazioni

- Assistenza al parcheggio attiva* (p. 413)

Uscita da un parcheggio con l'assistenza al parcheggio attiva

La funzione **Uscita parcheggio** può aiutare il conducente a uscire da uno spazio di parcheggio.

NOTA

La funzione **Uscita parcheggio** per uscire da uno spazio di parcheggio può essere usata solamente nel caso di un'automobile parcheggiata in parallelo. Non è disponibile nel caso di un'automobile parcheggiata in perpendicolare.



La funzione **Uscita parcheggio** si attiva nella videata funzioni sul display centrale o nella videata telecamera.

Procedere come segue:

1. Premere il pulsante **Uscita parcheggio** nella videata funzioni o nella videata telecamera.
2. Utilizzando gli indicatori di direzione, selezionare la direzione di uscita dallo spazio di parcheggio.

3. Tenersi pronti a fermarsi non appena la grafica e il messaggio sul display centrale indicano di farlo; attenersi alle stesse istruzioni valide per la procedura di parcheggio.

Notare che il volante potrebbe "rimbalzare" indietro al termine della funzione - il conducente dovrà in tal caso riportare indietro il volante in posizione di sterzata massima per uscire dallo spazio di parcheggio.

La funzione terminerà quando PAP riterrà che il conducente possa uscire dallo spazio di parcheggio senza ulteriori manovre supplementari, anche se si potrebbe avere l'impressione che l'automobile si trovi ancora nello spazio di parcheggio.

Relative informazioni

- Assistenza al parcheggio attiva* (p. 413)

Limiti dell'assistenza al parcheggio attiva*

La funzione di assistenza al parcheggio attiva PAP¹²⁸ non può rilevare tutto in qualsiasi situazione, quindi potrebbe offrire prestazioni limitate.

¹²⁸Park Assist Pilot

ATTENZIONE

- La funzione PAP è un supporto al conducente complementare che semplifica la guida, ma non è in grado di gestire tutte le situazioni o le condizioni di traffico, della strada e meteorologiche.
- Prestare particolare attenzione a persone e animali nelle vicinanze dell'automobile.
- Ricordare che la parte frontale dell'automobile può invadere la corsia opposta durante il parcheggio.
- Il calcolo della manovra di parcheggio non tiene conto di oggetti ubicati più in alto dell'area di rilevamento dei sensori. Il sistema PAP potrebbe quindi entrare nello spazio di parcheggio con troppo anticipo - si raccomanda pertanto di evitare di parcheggiare in spazi di questo tipo.
- Il PAP non può sostituire l'attenzione e la prudenza del conducente, che è sempre tenuto a guidare in sicurezza, a una velocità adeguata e a una distanza opportuna dagli altri veicoli nonché nel rispetto delle leggi e del codice della strada vigenti.

Il conducente deve tener conto dei seguenti esempi di limiti dell'assistenza al parcheggio attiva:

Il parcheggio è interrotto

Una sequenza di parcheggio viene interrotta:

- se il conducente muove il volante
- se l'automobile procede a velocità eccessiva - oltre 7 km/h (4 mph)
- se il conducente preme **Annulla** sul display centrale
- in caso di intervento dei freni antibloccaggio (ABS) o del controllo della stabilità elettronico - ad esempio se una ruota perde aderenza su un fondo stradale scivoloso
- quando il servosterzo funziona con potenza ridotta, ad esempio in caso di raffreddamento a seguito di surriscaldamento (vedere la sezione "Sensibilità dello sterzo dipendente dalla velocità".

Un messaggio nel display centrale informa, se del caso, della causa alla base dell'interruzione della sequenza di parcheggio.

IMPORTANTE

In alcune circostanze, la funzione PAP non è in grado di trovare spazi di parcheggio, ad esempio in presenza di fonti audio esterne che emettono le stesse frequenze a ultrasuoni utilizzate dal sistema.

Queste fonti possono essere ad esempio avvisatore acustico, pneumatici bagnati sull'asfalto, freni pneumatici o rumore dei tubi di scarico di motociclette.

NOTA

Sporcizia, ghiaccio e neve possono pregiudicare la funzionalità dei sensori e impedire la misurazione.

Responsabilità del conducente

Il conducente deve ricordare che PAP è un dispositivo di assistenza e non una funzione automatica infallibile. Di conseguenza, deve tenersi pronto a interrompere la manovra di parcheggio.

È necessario considerare alcuni dettagli in occasione di un parcheggio, ad esempio:

- Il conducente deve sempre valutare se lo spazio proposto dal sistema PAP è adatto al parcheggio.
- Non usare PAP con catene da neve o ruota di scorta montate.



- Non usare PAP con oggetti caricati sporgenti dall'auto.
- Forti piogge e nevicate possono comportare una misurazione non corretta del posto di parcheggio.
- Durante la ricerca e la misurazione di controllo dello spazio di parcheggio, la funzione PAP potrebbe non rilevare gli oggetti in fondo a tale spazio.
- Gli spazi di parcheggio nelle strade strette non sono sempre disponibili in quanto potrebbero presentare uno spazio di manovra insufficiente.
- Usare pneumatici¹²⁹ approvati con una pressione di gonfiaggio corretta; ciò è fondamentale per dare al sistema PAP i corretti presupposti operativi.
- La funzione PAP considera i veicoli parcheggiati nell'area - se la loro posizione non è corretta, pneumatici e cerchi della propria automobile potrebbero subire danni dovuti al contatto con il bordo della strada.
- I posti di parcheggio ad angolo retto possono essere mancati o stimati male quando un'auto parcheggiata sporge più delle altre auto in parcheggio.
- PAP è progettato per il parcheggio su strade diritte, e non per il parcheggio in curva. Accertarsi quindi che l'automobile sia paral-

lela agli spazi di parcheggio mentre la funzione PAP li misura.

! IMPORTANTE

Passando ad altre dimensioni approvate di cerchi e/o pneumatici, con una diversa circonferenza dei pneumatici, può essere necessario aggiornare i parametri del sistema PAP. Rivolgersi a un riparatore. Si raccomanda un riparatore autorizzato Volvo.

Relative informazioni

- Assistenza al parcheggio attiva* (p. 413)
- Sensibilità dello sterzo dipendente dalla velocità (p. 278)

Manutenzione raccomandata per l'assistenza al parcheggio attiva

Affinché l'assistenza al parcheggio attiva PAP¹³⁰ funzioni in modo ottimale, occorre pulire regolarmente i relativi sensori con acqua e shampoo per auto.

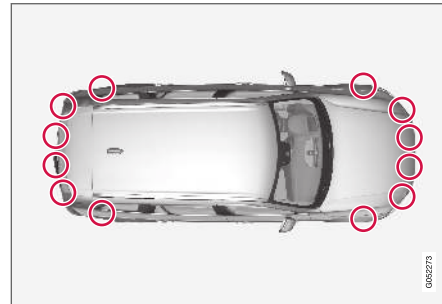

Posizione dei sensori di parcheggio¹³¹.

i NOTA

Sporcizia, ghiaccio e neve sui sensori possono generare falsi segnali di avvertimento e il sistema potrebbe funzionare in modo limitato oppure non funzionare affatto.

Relative informazioni

- Assistenza al parcheggio attiva* (p. 413)

¹²⁹Per "pneumatici approvati" si intendono pneumatici dello stesso tipo e marca di quelli montati originariamente alla consegna della nuova automobile dalla fabbrica.

Messaggi relativi all'assistenza al parcheggio attiva*

I messaggi per l'assistenza al parcheggio attiva PAP¹³² possono essere visualizzati sul display del conducente e/o centrale.

La seguente tabella riporta alcuni esempi.

Messaggio	Funzione
Assist. parch. Sensori bloccati, richiesta di pulizia	Uno o più sensori del sistema sono bloccati - controllare e adottare i necessari provvedimenti al più presto.
Assist. parch. Non disponibile, richiesta di assistenza	Il sistema non funziona secondo progettazione. Bisogna rivolgersi ad un'officina - si raccomanda un riparatore autorizzato Volvo.

Un messaggio può essere cancellato premendo brevemente il pulsante  al centro dei comandi destri al volante.

Se un messaggio non scompare: Rivolgersi a un riparatore. Si raccomanda un riparatore autorizzato Volvo.

Relative informazioni

- Assistenza al parcheggio attiva* (p. 413)

¹³⁰Park Assist Pilot

¹³¹Nota - La figura è schematica - i dettagli possono variare a seconda del modello di automobile.

¹³²Park Assist Pilot

INFORMAZIONI SULL'IMPIANTO IBRIDO

Generalità su Twin Engine

Twin Engine è guidata come un'automobile normale, ma alcune funzioni sono diverse rispetto ad un'auto con trazione esclusiva a benzina o gasolio. L'automobile è azionata dal motore elettrico prevalentemente a bassa velocità e da quello a benzina ad alta velocità o nella guida più dinamica.

Il display del conducente visualizza informazioni esclusive per Twin Engine - informazioni sulla ricarica, modalità di guida selezionata, autonomia residua della batteria e livello di carica della batteria ibrida.

Durante la guida è possibile impostare diverse modalità di guida, ad esempio solo motore elettrico o, per una maggiore potenza, sia motore elettrico che a benzina. L'automobile calcola la combinazione ottimale di manovrabilità, esperienza di guida, impatto ambientale ed economia di carburante per la modalità di guida selezionata.

Per un funzionamento ottimale dell'automobile, la batteria ibrida con la relativa alimentazione elettrica e il motore a benzina con la relativa alimentazione devono presentare la temperatura di esercizio corretta. La capacità della batteria può ridursi drasticamente se la batteria è troppo fredda o calda. Il preconditionamento prepara l'alimentazione e l'abitacolo alla partenza, riducendo l'usura e il consumo energetico durante la guida. L'autonomia della batteria ibrida aumenta.

La batteria ibrida che aziona il motore elettrico si ricarica tramite il cavo di ricarica, ma può ricari-

carsi anche frenando dolcemente e utilizzando il freno motore con il cambio in posizione **B**. La batteria ibrida può essere ricaricata anche con il motore dell'automobile.

Informazioni importanti

Automobile senza corrente

Tenere conto del fatto che, se l'automobile non riceve corrente, non sono operative funzioni importanti quali freni, servosterzo ecc.

ATTENZIONE

Un'automobile priva di corrente e con i motori elettrico ed a benzina spenti non può essere frenata.

Traino non consentito

Non è consentito trainare una Twin Engine in quanto il motore elettrico potrebbe danneggiarsi.

Rumore esterno del motore

ATTENZIONE

Ricordare che, in modalità di alimentazione elettrica, il motore non emette alcun rumore e bambini, pedoni, ciclisti e animali potrebbero avere difficoltà a percepire l'avvicinamento dell'automobile. Questa avvertenza è particolarmente importante quando l'automobile procede a bassa velocità, ad esempio in un parcheggio.

Alta tensione

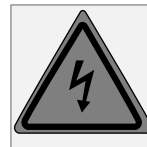

ATTENZIONE

Numerosi componenti dell'automobile sono alimentati da un'alta tensione che può essere pericolosa in caso di interventi errati. Tali componenti e tutti i cavi arancioni possono essere movimentati esclusivamente da personale autorizzato.

Toccare i componenti solo quando indicato esplicitamente nel manuale del proprietario.

Relative informazioni

- Ricarica della batteria ibrida (p. 425)
- Misuratore della batteria ibrida (p. 85)
- Modalità di guida (p. 468)
- Batteria ibrida (p. 635)
- Fattori che influenzano l'autonomia ad alimentazione elettrica (p. 477)
- Posizioni del cambio automatico (p. 461)
- Traino (p. 499)

Ricarica della batteria ibrida

Oltre al serbatoio del carburante convenzionale, l'automobile è dotata di una batteria ricaricabile: una cosiddetta batteria ibrida di tipo agli ioni di litio.

La batteria ibrida si ricarica mediante un cavo di ricarica con unità di controllo, riposto in un vano portaoggetti nel bagagliaio.

i NOTA

Volvo raccomanda un cavo di carica ai sensi delle norme IEC 62196 e IEC 61851, con supporto per il monitoraggio della temperatura.

Il tempo richiesto per la ricarica della batteria ibrida dipende dalla corrente di ricarica utilizzata.

i NOTA

La capacità della batteria ibrida si riduce leggermente con l'invecchiamento e l'uso e ciò può comportare un aumento del ricorso al motore a benzina e quindi ad un aumento del consumo di carburante.

⚠ ATTENZIONE

La sostituzione della batteria ibrida deve essere effettuata presso un riparatore. Si raccomanda un riparatore autorizzato Volvo.

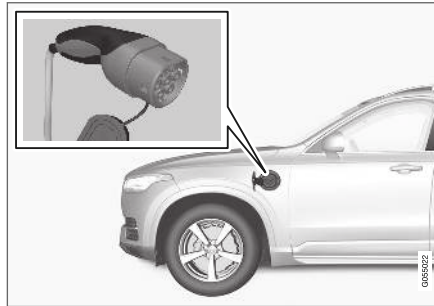

Terminale del cavo di ricarica e presa di ricarica.

Lo stato di ricarica è indicato in tre modi:

- Vari indicatori sull'unità di controllo del cavo di ricarica.
- Spia nella presa di ricarica dell'automobile.
- Figura e messaggio sul display del conducente.

Durante la ricarica della batteria ibrida, si ricarica anche la batteria di avviamento dell'automobile.

Se la temperatura della batteria ibrida è inferiore a -10°C (14°F) o superiore a 40°C (104°F),

alcune funzioni dell'automobile potrebbero modificarsi o disattivarsi in quanto la capacità della batteria ibrida diminuisce al di fuori di questo intervallo.

L'alimentazione elettrica non è possibile se la temperatura della batteria è troppo bassa o alta. Se in tali condizioni è selezionata la modalità di guida PURE si avvia il motore a scoppio.

Ricarica con unità di controllo fissa come da modalità 3¹

In alcuni mercati, l'unità di controllo è installata in posizione fissa in una stazione di ricarica collegata alla rete elettrica. In tal caso, il cavo di ricarica è sprovvisto di unità di controllo. Al suo posto, il cavo di ricarica presenta un connettore speciale per il collegamento alla stazione di ricarica. Seguire le istruzioni della stazione di ricarica.

¹ Norma europea - EN 61851-1.

« Ricarica con motore a benzina



L'automobile genera corrente per la batteria che si ricarica, ad esempio, con una leggera pressione del pedale del freno oppure utilizzando il freno motore in discesa.

L'automobile può generare corrente anche per la batteria ibrida che si ricarica.

- Frenando dolcemente con il pedale del freno si ricarica la batteria ibrida. L'energia cinetica dell'automobile, trasformata in energia elettrica, viene quindi utilizzata per ricaricare la batteria ibrida.
- Nella posizione del cambio **B**, quando si rilascia il pedale dell'acceleratore si inserisce il freno motore elettrico e la batteria ibrida si ricarica.
- La batteria ibrida può essere ricaricata anche con il motore a scoppio dell'automobile.

Relative informazioni

- Cavo di ricarica (p. 428)
- Corrente di ricarica (p. 426)
- Apertura e chiusura dello sportello della presa di ricarica (p. 431)
- Avvio della ricarica della batteria ibrida (p. 432)
- Concludere la carica della batteria ibrida (p. 440)
- Stato di ricarica nell'unità di controllo del cavo di ricarica (p. 436)
- Stato di ricarica nella presa di ricarica dell'automobile (p. 435)
- Stato di ricarica sul display del conducente dell'automobile (p. 438)
- Simboli e messaggi relativi a Twin Engine sul display del conducente (p. 441)
- Posizioni del cambio automatico (p. 461)
- Modifica della modalità di guida (p. 472)
- Rimessaggio a lungo termine dei veicoli con batteria ibrida (p. 443)

Corrente di ricarica

La corrente di ricarica si utilizza per la ricarica della batteria ibrida e il preconditionamento dell'automobile. Il cavo di ricarica collegato fra la presa di ricarica dell'automobile e una presa da 230 V² (corrente alternata) può essere impostato su diversi livelli di carico (intensità di corrente) (6-16 A) attraverso l'unità di controllo. Quando si attiva il cavo di ricarica, il display del conducente visualizza un messaggio e si accende una spia nella presa di ricarica dell'automobile. La corrente di ricarica è utilizzata principalmente per ricaricare la batteria, ma anche per il preconditionamento dell'automobile. Quando si ricarica la batteria ibrida dell'automobile, si ricarica anche la batteria di avviamento.

! IMPORTANTE

Non scollegare mai il cavo di ricarica dalla presa da 230 V (corrente alternata) durante la ricarica - sussiste il rischio di danneggiare la presa da 230 V. Interrompere sempre la ricarica, quindi scollegare il cavo di ricarica, prima dalla presa di ricarica dell'automobile, quindi dalla presa da 230 V.

Il tempo di ricarica varia in base all'intensità di corrente impostata sull'unità di controllo. I tempi di ricarica sottoindicati si riferiscono alle condi-

² La tensione erogata dalla presa può variare a seconda del mercato.

zioni ottimali, ovvero quando la ricarica non è influenzata da climatizzazione o altri carichi. Se si ritiene che il tempo di ricarica sia superiore, effettuare i necessari controlli.

Intensità di corrente (A) ^A	Tempo di ricarica (ore)
6	6
10	3,5
16	2,5

^A La corrente di ricarica massima può variare a seconda del mercato.

i NOTA

- Nei climi molto freddi o caldi, parte della corrente di ricarica è utilizzata per riscaldare/raffreddare la batteria ibrida e l'abitacolo, quindi il tempo di ricarica aumenta.
- Il tempo di carica viene prolungato se è stato selezionato il preconditionamento. Il tempo impiegato dipende principalmente dalla temperatura esterna.

In genere, a un circuito protetto da un fusibile sono collegate diverse utenze da 230 V, quindi allo stesso fusibile possono essere collegate altre utenze (lampade, aspirapolvere, trapano ecc.).

Esempio 1

Se si collega l'automobile a una presa da 230 V/10 A e l'unità di controllo è impostata su 16 A, l'automobile cerca di assorbire 16 A dalla rete a 230 V. Entro breve, il fusibile da 10 A sovraccarico scatta e la ricarica della batteria si interrompe.

Ripristinare il fusibile della presa interessata e selezionare una corrente di ricarica inferiore sull'unità di controllo.

Esempio 2

Se si collega l'automobile a una presa da 230 V/10 A e l'unità di controllo è impostata su 10 A, l'automobile assorbe 10 A dalla rete a 230 V. Collegando altre utenze alla stessa presa (o al circuito protetto dallo stesso fusibile), il fusibile della presa/del circuito potrebbe sovraccarsi e scattare, interrompendo la ricarica della batteria.

Ripristinare il fusibile della presa/del circuito interessati e selezionare una corrente di ricarica inferiore sull'unità di controllo oppure scollegare le altre utenze da presa/circuito del fusibile.

Esempio 3

Se si collega l'automobile a una presa da 230 V/10 A e l'unità di controllo è impostata su 6 A, l'automobile assorbe solamente 6 A dalla rete a 230 V. La ricarica richiede sicuramente più tempo, ma è possibile collegare contemporaneamente altre utenze alla stessa presa/circuito protetto dallo stesso fusibile, purché il carico com-

pletivo non superi la capacità di presa/circuito del fusibile.

Relative informazioni

- Cavo di ricarica (p. 428)
- Unità di controllo del cavo di ricarica (p. 430)
- Stato di ricarica sul display del conducente dell'automobile (p. 438)
- Stato di ricarica nella presa di ricarica dell'automobile (p. 435)
- Concludere la carica della batteria ibrida (p. 440)

Cavo di ricarica

Per caricare la batteria ibrida dell'auto è usato il cavo di carica con la relativa unità di controllo.

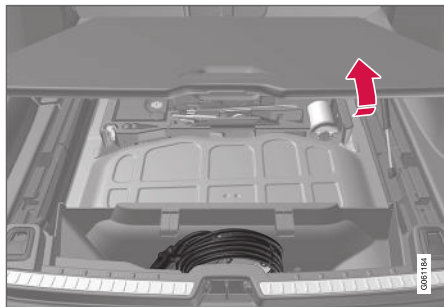

Il cavo di ricarica si trova nel vano portaoggetti sotto il pavimento del bagagliaio.

⚠ ATTENZIONE

Utilizzare esclusivamente il cavo di ricarica in dotazione all'automobile o un cavo sostitutivo raccomandato da Volvo.

Specifiche, cavo di ricarica	
Classe di protezione	IP67
Temperatura ambiente	da -32 °C a 50 °C (da -25 °F a 122 °F)

⚠ ATTENZIONE

- Il cavo di ricarica presenta un salvavita integrato. La ricarica deve essere effettuata esclusivamente da prese omologate collegate a terra.
- Non lasciare bambini incustoditi nelle vicinanze del cavo di ricarica quando è collegato.
- Il cavo di ricarica conduce alta tensione. Il contatto con l'alta tensione può causare lesioni personali gravi o mortali.
- Non utilizzare il cavo di ricarica se presenta parti danneggiate. Un cavo di carica danneggiato o non funzionante può essere riparato solo da un'officina - si consiglia un riparatore autorizzato Volvo.
- Posizionare il cavo di ricarica in modo da non correre il rischio che sia schiacciato da altre auto, calpestato o il rischio di inciamparci, con conseguenti danni o lesioni personali.
- Scollegare il modulo di ricarica dalla presa a muro prima di pulirlo.
- Non collegare mai il cavo di ricarica a una prolunga o presa multipla.

Vedere anche le istruzioni del produttore per l'utilizzo del cavo di ricarica e dei relativi componenti.

! IMPORTANTE

Prese multiple, cavi di prolunga, protezioni contro la sovratensione o unità simili non possono essere utilizzate insieme al cavo di ricarica in quanto possono comportare rischio di incendio, folgorazione ecc.

L'adattatore fra la presa da 230 V (corrente alternata) e il cavo di ricarica può essere utilizzato solamente se omologato ai sensi delle norme IEC 61851 e IEC 62196.

! IMPORTANTE

Non scollegare mai il cavo di ricarica dalla presa da 230 V (corrente alternata) durante la ricarica - sussiste il rischio di danneggiare la presa da 230 V. Interrompere sempre la ricarica, quindi scollegare il cavo di ricarica, prima dalla presa di ricarica dell'automobile, quindi dalla presa da 230 V.

! IMPORTANTE

Pulire il cavo di ricarica con un panno pulito imbevuto d'acqua o di una soluzione detergente delicata. Non utilizzare sostanze chimiche o solventi. Non immergere il cavo di ricarica in acqua.

Il cavo di ricarica e i relativi componenti non devono essere esposti a getti d'acqua o immersi in acqua.

! IMPORTANTE

Non esporre l'unità di controllo e la relativa spina alla luce solare diretta. In caso contrario, la protezione dal surriscaldamento nella spina potrebbe ridurre o interrompere la ricarica della batteria ibrida.

Relative informazioni

- Unità di controllo del cavo di ricarica (p. 430)
- Salvavita nel cavo di ricarica (p. 429)
- Monitoraggio della temperatura del cavo di ricarica (p. 430)
- Ricarica della batteria ibrida (p. 425)

Salvavita nel cavo di ricarica

Il salvavita integrato nell'unità di controllo del cavo di ricarica protegge l'automobile e l'utente da scosse elettriche in caso di guasto al sistema.

Se interviene il salvavita integrato nell'unità di controllo, la spia dell'automobile si accende con luce rossa fissa. Controllare la presa da 230 V (corrente alternata).

⚠ ATTENZIONE

La batteria ibrida deve essere ricaricata esclusivamente con prese omologate da 230 V (corrente alternata) con messa a terra. Se la capacità della presa o del circuito del fusibile non è nota, farla controllare da un elettricista autorizzato. Effettuare la ricarica con una capacità superiore a quella di un circuito di protezione può causare incendi o danneggiare il circuito del fusibile.

⚠ ATTENZIONE

- La protezione da sovracorrenti del cavo di ricarica aiuta a proteggere il sistema di ricarica dell'auto, ma non può garantire che un sovraccarico possa mai verificarsi.
- Non usare mai una presa elettrica visibilmente usurata o danneggiata. Potrebbe causare incendi o gravi danni.
- Non collegare mai il cavo di ricarica ad un cavo di prolunga.
- La manutenzione o la sostituzione della batteria ibrida devono essere effettuate solo da tecnici di assistenza Volvo addestrati e qualificati.

! IMPORTANTE

Il salvavita non protegge impianto elettrico/presa da 230 V (corrente alternata).

Relative informazioni

- Cavo di ricarica (p. 428)
- Unità di controllo del cavo di ricarica (p. 430)
- Stato di ricarica nell'unità di controllo del cavo di ricarica (p. 436)

Monitoraggio della temperatura del cavo di ricarica

Per garantire la massima sicurezza a ogni ricarica della batteria ibrida dell'automobile, l'unità di controllo del cavo di ricarica e la presa integrano dispositivi di monitoraggio della temperatura.

Il monitoraggio della temperatura avviene sia nell'unità di controllo che nella presa.

i NOTA

Volvo raccomanda un cavo di carica ai sensi delle norme IEC 62196 e IEC 61851, con supporto per il monitoraggio della temperatura.

Monitoraggio nell'unità di controllo

Per proteggere l'elettronica, la ricarica si interrompe se la temperatura dell'unità di controllo diventa troppo alta. Questo potrebbe accadere ad esempio in caso di elevata temperatura esterna e/o forte luce solare diretta sull'unità di controllo.

Monitoraggio nella presa

Se la temperatura della fonte di alimentazione a cui è collegato il cavo di ricarica diventa troppo alta, viene ridotta la corrente di ricarica. La ricarica si interrompe completamente al superamento di un limite critico.

! IMPORTANTE

Se il monitoraggio della temperatura ha ridotto più volte automaticamente la corrente di ricarica interrompendo la ricarica, è necessario individuare la causa del surriscaldamento ed eliminarla.

Relative informazioni

- Cavo di ricarica (p. 428)
- Unità di controllo del cavo di ricarica (p. 430)

Unità di controllo del cavo di ricarica

L'unità di controllo del cavo di ricarica comprende indicatori e comandi.

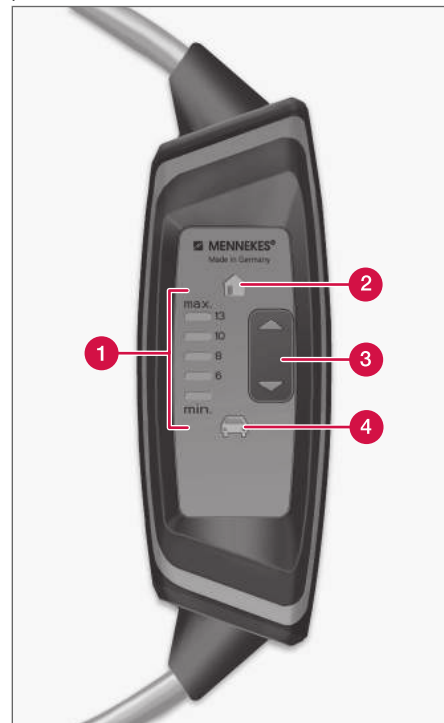

Indicatori e comandi dell'unità di controllo.

- 1 L'indicatore mostra la corrente di ricarica selezionata³.
- 2 La spia si accende quando il cavo di ricarica è collegato a una presa da 230 V⁴ (corrente alternata).
- 3 Pulsanti per aumentare e ridurre la corrente di ricarica.
- 4 La spia si accende quando il cavo di ricarica è collegato alla presa di carica dell'automobile.

i NOTA

Il cavo di ricarica memorizza l'ultima corrente di ricarica impostata. Di conseguenza, è importante modificare l'impostazione se si utilizza una presa diversa da 230 V (corrente alternata) alla ricarica successiva.

Nell'unità di controllo del cavo di ricarica si seleziona la corrente di ricarica desiderata (6-16 A³). Alla consegna, è preimpostata la corrente di ricarica minima.

Relative informazioni

- Corrente di ricarica (p. 426)
- Cavo di ricarica (p. 428)
- Stato di ricarica nell'unità di controllo del cavo di ricarica (p. 436)

- Avvio della ricarica della batteria ibrida (p. 432)

Apertura e chiusura dello sportello della presa di ricarica

Lo sportello della presa di ricarica della batteria ibrida si apre manualmente.

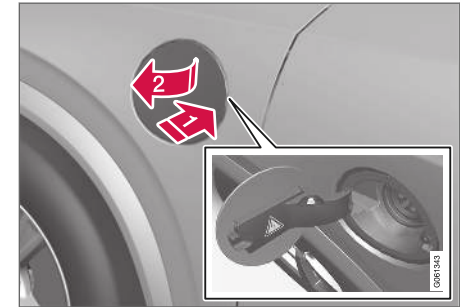

Innanzitutto, sbloccare l'automobile con la chiave telecomando.

- 1 ➔ Premere la parte posteriore dello sportello e rilasciare.
- 2 ➔ Aprire lo sportello.

La chiusura dello sportello si effettua nell'ordine inverso.

³ La corrente di ricarica massima può variare a seconda del mercato.

⁴ La tensione erogata dalla presa può variare a seconda del mercato.



i NOTA

Poiché lo sportello è bloccato durante la guida, per aprirlo è necessario sbloccare nuovamente l'automobile.

Relative informazioni

- Avvio della ricarica della batteria ibrida (p. 432)
- Concludere la carica della batteria ibrida (p. 440)
- Ricarica della batteria ibrida (p. 425)

Avvio della ricarica della batteria ibrida

La batteria ibrida dell'automobile si ricarica collegando il cavo di ricarica all'automobile e a una presa da 230 V⁵ (corrente alternata).

Utilizzare esclusivamente il cavo di ricarica in dotazione all'automobile o un cavo sostitutivo raccomandato da Volvo.

! IMPORTANTE

Non collegare mai il cavo di ricarica se sussiste il rischio di temporali o fulmini.

i NOTA

Volvo raccomanda un cavo di carica ai sensi delle norme IEC 62196 e IEC 61851, con supporto per il monitoraggio della temperatura.

! ATTENZIONE

- La batteria ibrida deve essere ricaricata esclusivamente con la corrente massima consentita o altra corrente inferiore prevista dalle raccomandazioni locali e nazionali per la ricarica di batterie ibride con l'utilizzo di prese (corrente alternata)/ spine da 230 V.
- La batteria ibrida deve essere ricaricata esclusivamente tramite prese omologate da 230 V⁶ con messa a terra oppure da una stazione di ricarica utilizzando il cavo di ricarica fornito separatamente da Volvo (modalità 3).
- Il salvavita integrato nell'unità di controllo protegge l'automobile, ma sussiste il rischio di sovraccarico della rete a 230 V.
- Evitare le prese di rete visibilmente usurate o danneggiate poiché in caso di utilizzo delle stesse vi è rischio d'incendio e/o lesioni personali.
- Non utilizzare mai prolunghe.
- Non utilizzare mai un adattatore.

⁵ La tensione erogata dalla presa può variare a seconda del mercato.

⁶ O prese equivalenti con tensione diversa adattata allo specifico mercato.

ATTENZIONE

- Il cavo di ricarica presenta un salvavita integrato. La ricarica deve essere effettuata esclusivamente da prese omologate collegate a terra.
- Non lasciare bambini incustoditi nelle vicinanze del cavo di ricarica quando è collegato.
- Il cavo di ricarica conduce alta tensione. Il contatto con l'alta tensione può causare lesioni personali gravi o mortali.
- Non utilizzare il cavo di ricarica se presenta parti danneggiate. Un cavo di carica danneggiato o non funzionante può essere riparato solo da un'officina - si consiglia un riparatore autorizzato Volvo.
- Posizionare il cavo di ricarica in modo da non correre il rischio che sia schiacciato da altre auto, calpestato o il rischio di inciamparci, con conseguenti danni o lesioni personali.
- Scollegare il modulo di ricarica dalla presa a muro prima di pulirlo.
- Non collegare mai il cavo di ricarica a una prolunga o presa multipla.

Vedere anche le istruzioni del produttore per l'utilizzo del cavo di ricarica e dei relativi componenti.

IMPORTANTE

- Controllare che la capacità di corrente della presa da 230 V (corrente alternata) sia sufficiente per la ricarica di veicoli elettrici. In caso di dubbi, far controllare la presa da un tecnico.
- Se non si conosce la capacità elettrica della presa, usare il livello minimo sull'unità di controllo.

Estrarre il cavo di ricarica dal vano portaoggetti sotto il pavimento del bagagliaio. Spegner sempre l'automobile prima di iniziare la ricarica.

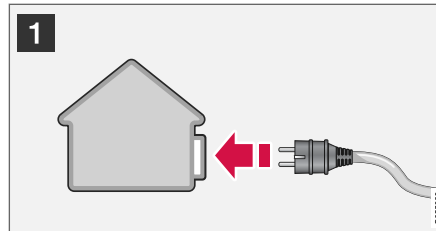

- 1 Collegare il cavo di ricarica a una presa da 230 V. Non utilizzare mai prolunghie.
2. Impostare la corrente di ricarica corretta (per la presa da 230 V) sull'unità di controllo.

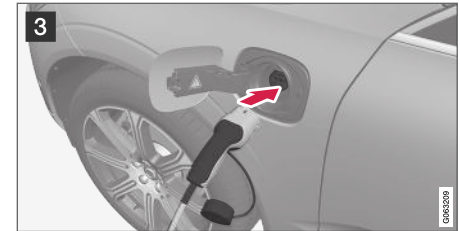

- 3 Aprire lo sportello di ricarica. Rimuovere il coperchio protettivo dell'impugnatura di ricarica e inserire a fondo l'impugnatura nella presa dell'automobile.



- 4 Fissare il coperchio protettivo dell'impugnatura di ricarica come mostrato in figura.

! IMPORTANTE

Per evitare danni alla vernice, ad esempio in caso di vento forte, installare il coperchio protettivo dell'impugnatura di ricarica in modo che non urti l'automobile.

5. L'impugnatura del cavo di ricarica si blocca/ scatta in posizione e, entro 5 secondi, la ricarica si avvia. Quando la ricarica si avvia, il LED nella presa di ricarica lampeggia con luce verde. Il display del conducente indica il tempo di ricarica rimanente calcolato o se la ricarica non funziona correttamente.

La ricarica della batteria potrebbe interrompersi brevemente se si sblocca l'automobile:

- e si apre la portiera - la ricarica si riavvia entro pochi minuti.
- senza che la portiera è aperta - l'automobile si riblocca automaticamente. La carica si riavvia dopo 1 minuto.

! IMPORTANTE

Non scollegare mai il cavo di ricarica dalla presa da 230 V (corrente alternata) durante la ricarica - sussiste il rischio di danneggiare la presa da 230 V. Interrompere sempre la ricarica, quindi scollegare il cavo di ricarica, prima dalla presa di ricarica dell'automobile, quindi dalla presa da 230 V.

Durante la ricarica, la condensa prodotta dal climatizzatore potrebbe gocciolare sotto l'automobile. Questo fenomeno del tutto normale è dovuto al raffreddamento della batteria ibrida.

Relative informazioni

- Ricarica della batteria ibrida (p. 425)
- Unità di controllo del cavo di ricarica (p. 430)
- Apertura e chiusura dello sportello della presa di ricarica (p. 431)
- Stato di ricarica nella presa di ricarica dell'automobile (p. 435)
- Stato di ricarica sul display del conducente dell'automobile (p. 438)
- Stato di ricarica nell'unità di controllo del cavo di ricarica (p. 436)
- Concludere la carica della batteria ibrida (p. 440)

Stato di ricarica nella presa di ricarica dell'automobile

La presa di ricarica indica lo stato di ricarica per mezzo di un LED.

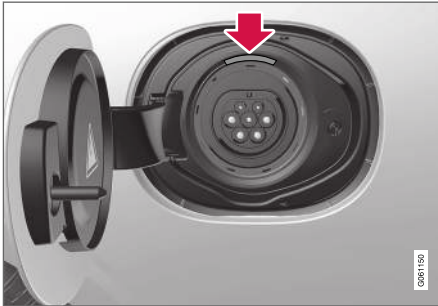

Posizione della spia a LED nella presa di carica dell'auto.

La spia a LED indica lo stato attuale durante la ricarica. Se il LED non si accende, controllare che il cavo sia collegato correttamente alla presa a muro e alla presa nell'automobile. La spia bianca, rossa o gialla si attiva quando si accende l'illuminazione abitacolo (allo spegnimento dell'illuminazione, rimane accesa per qualche istante).

Luce del LED	Funzione
Bianco	Luce guida.
Giallo	Modo di attesa ^A - attende l'avvio della ricarica.

Luce del LED	Funzione
Verde lampeggiante	Ricarica in corso ^B .
Verde	Ricarica completata ^C .
Rosso	Si è verificata un'anomalia.

^A Ad esempio, se è stata aperta una portiera o il terminale del cavo di ricarica non è fissato.

^B Più lento è il lampeggio, maggiore è il livello di ricarica.

^C Si spegne dopo qualche istante.

Relative informazioni

- Ricarica della batteria ibrida (p. 425)
- Stato di ricarica sul display del conducente dell'automobile (p. 438)
- Stato di ricarica nell'unità di controllo del cavo di ricarica (p. 436)
- Concludere la carica della batteria ibrida (p. 440)

Stato di ricarica nell'unità di controllo del cavo di ricarica

I vari indicatori sull'unità di controllo del cavo di ricarica visualizzano lo stato durante la ricarica e al suo completamento.

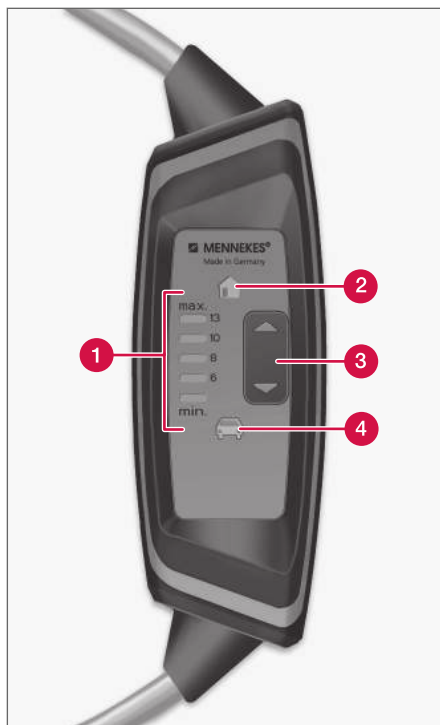

Indicatori e comandi dell'unità di controllo.

Indicatori dell'unità di controllo	Stato	Funzione	Intervento raccomandato
Indicatore della corrente di ricarica (1) spento. Spia dell'automobile (4) accesa con luce verde fissa.	Stand-by	<ul style="list-style-type: none"> Il cavo di ricarica è collegato all'automobile. Ricarica possibile ma non ancora attivata dall'elettronica dell'automobile. 	Attendere che la batteria sia completamente carica.
La corrente di ricarica attuale è indicata dall'indicatore verde (1). Spia dell'automobile (4) accesa con luce verde fissa.	Ricarica in corso.	<ul style="list-style-type: none"> L'elettronica dell'automobile ha avviato la ricarica. Ricarica in corso. 	Attendere che la batteria sia completamente carica.
Indicatore della corrente di ricarica (1) spento. Spia dell'automobile (4) lampeggiante in rosso.	Ricarica non consentita.	<ul style="list-style-type: none"> Errore di comunicazione fra l'unità di controllo e l'automobile. La ventilazione dell'elettronica dell'automobile è insufficiente, disattivata o difettosa. 	<ol style="list-style-type: none"> Controllare tutti i collegamenti o utilizzare un'altra presa da 230 V (corrente alternata). Riavviare la ricarica della batteria.
Spia dell'automobile (4) accesa con luce rossa fissa.	Ricarica non consentita.	<ul style="list-style-type: none"> Salvavita del cavo di ricarica intervenuto. 	<ol style="list-style-type: none"> Scollegare il cavo di ricarica dalla presa da 230 V. Il salvavita si resetta e l'unità si riavvia. Se il problema persiste, rivolgersi a un tecnico qualificato
L'indicatore per la corrente di carica (1) e la spia della casa (2) lampeggiano con luce rossa.	Ricarica non consentita.	Si è attivato il monitoraggio della temperatura per la presa da 230 V.	Riavviare la ricarica. Se il problema persiste, rivolgersi a un tecnico qualificato.



Relative informazioni

- Ricarica della batteria ibrida (p. 425)
- Unità di controllo del cavo di ricarica (p. 430)
- Stato di ricarica nella presa di ricarica dell'automobile (p. 435)
- Stato di ricarica sul display del conducente dell'automobile (p. 438)
- Concludere la carica della batteria ibrida (p. 440)

Stato di ricarica sul display del conducente dell'automobile

Il display del conducente visualizza lo stato di carica per mezzo di immagini e messaggi. Le

informazioni sono visualizzate fintantoché il display del conducente è attivo.

Immagine	Messaggio	Funzione
	<p>Ricarica completa a: [Tempo] appare insieme ad un'animazione con luce pulsante blu attraverso il cavo di carica.</p>	<p>La ricarica è in corso e viene visualizzato l'orario indicativo in cui si calcola che la batteria sarà completamente carica.</p>
	<p>Viene visualizzato il messaggio Ricarica completa. È visualizzata un'immagine di automobile con un indicatore a LED presso la presa di carica che si accende a luce verde.</p>	<p>La batteria è completamente carica.</p>
	<p>È visualizzato il testo Errore di ricarica. L'indicatore a LED presso la presa di carica si accende a luce rossa.</p>	<p>Si è verificato un errore. Controllare che il cavo di ricarica sia collegato alla presa di ricarica dell'automobile e alla presa da 230 V^A (corrente alternata).</p>

^A La tensione erogata dalla presa può variare a seconda del mercato.

i **NOTA**

Se non viene utilizzato per un certo tempo, il display del conducente si spegne. Attivare il display nuovamente in uno dei seguenti modi:

- premendo il pedale freno,
- aprendo uno delle portiere oppure
- portando il quadro dell'automobile in posizione **I**, ovvero girando l'interruttore **START** in senso orario e rilasciandolo.

Relative informazioni

- Ricarica della batteria ibrida (p. 425)
- Simboli e messaggi relativi a Twin Engine sul display del conducente (p. 441)
- Stato di ricarica nella presa di ricarica dell'automobile (p. 435)
- Stato di ricarica nell'unità di controllo del cavo di ricarica (p. 436)
- Concludere la carica della batteria ibrida (p. 440)

Concludere la carica della batteria ibrida

Per concludere la ricarica, sbloccare l'automobile e scollegare il cavo di ricarica prima dalla presa di ricarica dell'automobile, quindi dalla presa da 230 V⁷ (corrente alternata).

i NOTA

Sbloccare sempre l'automobile interrompendo la ricarica della batteria prima di scollegarla dalla presa da 230 V (corrente alternata). Per evitare danni all'impianto e l'interruzione involontaria della ricarica, è necessario scollegare il cavo di ricarica dalla presa di ricarica dell'automobile prima di scollegarlo dalla presa da 230 V.



- 1 Sbloccare l'automobile con la chiave telecomando - la ricarica viene conclusa e il terminale bloccato del cavo di ricarica si sgancia/sblocca.

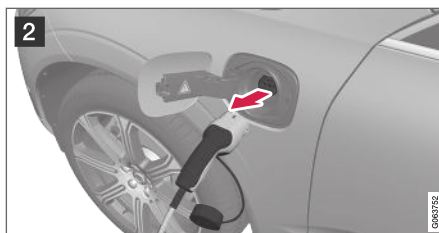

- 2 Scollegare il cavo dalla presa di ricarica dell'automobile e chiudere lo sportello.

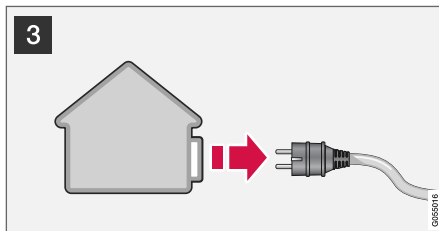

- 3 Scollegare il cavo dalla presa da 230 V.
Riporre il cavo di ricarica nel vano portaoggetti sotto il pavimento del bagagliaio.

Blocco automatico del cavo di ricarica

Se non viene staccato dalla presa di ricarica, il cavo di ricarica si rimbocca automaticamente subito dopo lo sbloccaggio per ottimizzare la ricarica e l'autonomia nonché consentire il precondi-

zionamento prima del viaggio. È possibile staccare di nuovo il cavo di ricarica se si sblocca l'automobile con la chiave telecomando. Per le automobili dotate di Passive Entry* è possibile bloccare e sbloccare di nuovo con la maniglia.

Relative informazioni







- Apertura e chiusura dello sportello della presa di ricarica (p. 431)
- Cavo di ricarica (p. 428)
- Ricarica della batteria ibrida (p. 425)
- Avvio della ricarica della batteria ibrida (p. 432)

⁷ La tensione erogata dalla presa può variare a seconda del mercato.



Simboli e messaggi relativi a Twin Engine sul display del conducente

Il display del conducente può visualizzare una serie di simboli e messaggi relativi a Twin

Engine. Possono essere visualizzati anche insieme ai simboli di controllo e allarme generici e scompaiono quando il problema è risolto.

Simbolo	Messaggio	Funzione
	Batteria 12 V Batteria scarica. Recarsi urgentemente in officinal.	Guasto alla batteria ibrida. Rivolgersi al più presto a un riparatore ^A per un controllo della batteria.
	Batteria 12 V Guasto ricarica Fermarsi in sicurezza	Guasto alla batteria ibrida. Arrestare l'auto il prima possibile e contattare un riparatore ^A per il controllo della batteria.
	Batteria 12 V Guasto fusibile Richiedere assistenza	Guasto alla batteria ibrida. Rivolgersi al più presto a un riparatore ^A per un controllo della funzione.
	Batteria ibrida Surriscaldamento Fermarsi in sicurezza	Sembra che la temperatura della batteria ibrida aumenti in modo anomalo. Fermare l'automobile e spegnere il motore. Attendere almeno 5 minuti prima di continuare la marcia. Prima di continuare la marcia, rivolgersi a un riparatore ^A oppure controllare dall'esterno che tutto sembri normale.
	Prestazioni ridotte Velocità max veicolo limitata	La batteria ibrida non è sufficientemente carica per consentire velocità elevate. Ricaricare la batteria al più presto.
	Sistema Ibrido Comp. irregolare a bassa velocità, uso veicolo OK	L'impianto ibrido non funziona correttamente. Rivolgersi al più presto a un riparatore ^A per un controllo della funzione.



Simbolo	Messaggio	Funzione
	Guasto sistema Ibrido Servizio richiesto	L'impianto ibrido è fuori uso. Rivolgersi al più presto a un riparatore ^A per un controllo della funzione.
	Cavo di carica Rimuovere prima dell'avviamento	È visualizzato quando il conducente tenta di avviare l'automobile con il cavo di ricarica collegato. Scollegare il cavo di ricarica e chiudere lo sportello di ricarica.
	Cavo di carica Rimosso? Ruotare e tenere manopola avv. 7 s	È visualizzato quando il conducente, dopo un tentativo precedente, avvia l'automobile con il cavo di ricarica collegato. Scollegare il cavo di carica o accertare che il cavo sia effettivamente scollegato e che lo sportello di carica sia chiuso.

^A Si raccomanda un riparatore autorizzato Volvo.

Relative informazioni

- Avvio della ricarica della batteria ibrida (p. 432)
- Concludere la carica della batteria ibrida (p. 440)
- Ricarica della batteria ibrida (p. 425)
- Simboli di allarme sul display del conducente (p. 95)
- Simboli di controllo sul display del conducente (p. 93)
- Misuratore della batteria ibrida (p. 85)
- Misuratore della batteria ibrida (p. 86)

Rimessaggio a lungo termine dei veicoli con batteria ibrida

Per ridurre al minimo l'usura della batteria ibrida in caso di rimessaggio prolungato dell'automobile (oltre un mese) si raccomanda di mantenere un livello di carica di circa il 25% come indicato sul display del conducente.

Procedere nel seguente modo:

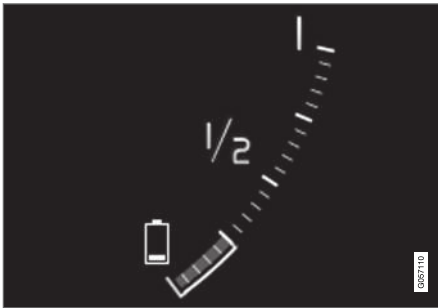

1. Se il livello di ricarica è alto, guidare l'automobile finché non rimane circa il 25%. Se il livello di carica è basso, ricaricare la batteria finché non si raggiunge circa il 25%.

2. Se il rimessaggio è durato più di 6 mesi e il livello di carica della batteria ibrida è notevolmente inferiore al 25%, ricaricare la batteria fino a circa il 25% per compensare lo scaricamento naturale connesso al rimessaggio prolungato. Controllare frequentemente il livello di carica sul display del conducente.

i NOTA

In caso di rimessaggio prolungato, parcheggiare l'automobile in un luogo più fresco possibile per ridurre al minimo l'invecchiamento della batteria. In estate, si consiglia di lasciare l'automobile in interni o all'esterno in un'area ombreggiata, a seconda del luogo in cui la temperatura è inferiore.

Relative informazioni

- Avvio della ricarica della batteria ibrida (p. 432)
- Misuratore della batteria ibrida (p. 86)
- Ricarica della batteria ibrida (p. 425)

AVVIAMENTO E GUIDA

Avviamento del motore

L'auto è avviata mediante una manopola di avviamento nella consolle del tunnel in presenza della chiave telecomando in abitacolo.



Interruttore di avviamento nel tunnel.

ATTENZIONE

Prima dell'avviamento:

- Allacciare la cintura di sicurezza.
- Impostare il sedile, il volante e gli specchi.
- Verificare che sia possibile premere il pedale del freno completamente.

La chiave telecomando non serve fisicamente all'accensione, perché l'automobile supporta l'avviamento senza chiave (Avviamento passivo).

Per avviare l'automobile:

1. La chiave telecomando deve essere a bordo. Nelle automobili dotate di Avviamento passivo, la chiave deve trovarsi nella parte anteriore dell'abitacolo. Se l'automobile è dotata del sistema opzionale di bloccaggio/sboccaggio senza chiave*, la chiave telecomando può trovarsi in un punto qualsiasi dell'abitacolo.
2. Tenere premuto a fondo il pedale del freno¹. Nelle automobili con cambio automatico, accertarsi che sia selezionata la posizione del cambio **P** o **N**. Nelle automobili con cambio manuale, accertarsi che sia inserita la folle o il pedale della frizione sia premuto.
3. Girare l'interruttore di avviamento in senso orario e rilasciarlo. Il comando torna automaticamente in posizione di partenza.

All'accensione del motore, il motorino di avviamento rimane in funzione finché il motore non si accende oppure non interviene la protezione dal surriscaldamento.

All'avviamento in condizioni normali si utilizza in primo luogo il motore elettrico, mentre quello a benzina rimane spento. Di conseguenza, girando l'interruttore di avviamento in senso orario, il motore elettrico si avvia e l'automobile è pronta per la marcia. L'avviamento dell'automobile è confermato dallo spegnimento delle spie sul

display del conducente e dall'accensione del tema predefinito.

Tuttavia, in alcune situazioni si avvia il motore a benzina, ad esempio a temperature troppo basse o se occorre ricaricare la batteria ibrida.

L'automobile non deve essere avviata con il cavo di ricarica collegato ma, se non è possibile scollegarlo o se l'automobile rileva erroneamente il cavo di ricarica, è possibile forzare l'avviamento:

1. Premere il pedale del freno e girare l'interruttore di avviamento in senso orario.
2. Il display del conducente visualizza il messaggio **Cavo di carica Rimuovere prima dell'avviamento**.
3. Girare nuovamente l'interruttore di avviamento in senso orario.
4. Quando appare il messaggio **Rimosso? Ruotare e tenere manopola avv. 7 s**, girare l'interruttore in senso orario e mantenerlo in posizione per 7 secondi per avviare l'automobile.

¹ Se l'automobile è in movimento, è sufficiente girare l'interruttore di avviamento in senso orario per accendere il motore.

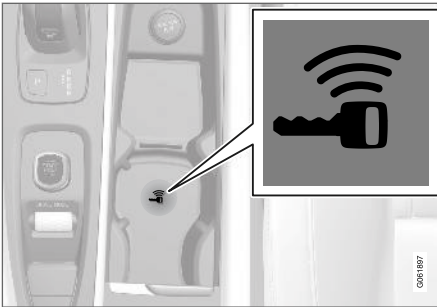

Posizione del lettore di riserva nella consolle del tunnel.

Se il display del conducente all'accensione visualizza il messaggio **Chiave veic. non rilev.**, posizionare la chiave telecomando in prossimità del lettore di riserva, quindi effettuare un nuovo tentativo di accensione.

i NOTA

Quando si colloca la chiave telecomando in prossimità del lettore di riserva, verificare che al suo interno non vi siano altre chiavi, oggetti metallici o apparecchi elettronici (cellulari, tablet, PC portatili, caricabatterie ecc.). La presenza di più chiavi in prossimità del lettore di riserva può causare interferenze.

Se al momento dell'avviamento appare il messaggio **Avviamento veicolo Controllo sistema, attendere prego** nel display del conducente,

attendere che il messaggio sparisca e poi effettuare un nuovo tentativo di avviamento.

! IMPORTANTE

Se il motore non si accende dopo 3 tentativi, attendere 3 minuti prima di riprovare. La capacità di avviamento aumenta se la batteria di avviamento ha il tempo di recuperare.

i NOTA

Se la batteria ibrida è scarica, l'automobile non si accende.

! ATTENZIONE

Non togliere **mai** il telecomando dall'auto durante la guida.

! ATTENZIONE

Estrarre sempre la chiave telecomando quando si lascia l'automobile e verificare che il quadro dell'automobile sia in posizione **0**, in particolare in presenza di bambini all'interno.

i NOTA

Per alcuni tipi di motore, il regime minimo all'avviamento a freddo può essere decisamente superiore al normale. Questo avviene al fine di portare rapidamente l'impianto di depurazione dei gas di scarico alla normale temperatura di esercizio per ridurre le emissioni e l'impatto sull'ambiente.

Relative informazioni

- Spegnimento dell'automobile (p. 448)
- Posizioni del quadro (p. 448)
- Regolazione del volante (p. 196)
- Ausilio all'avviamento con un'altra batteria (p. 488)
- Selezione della posizione del quadro (p. 449)

Spegnimento dell'automobile

L'automobile si spegne con l'interruttore di avviamento nel tunnel.



Interruttore di avviamento nel tunnel.

Per spegnere l'automobile:

- Girare l'interruttore di avviamento in senso orario e rilasciarlo. L'automobile si spegne. Il comando torna automaticamente in posizione di partenza.

Se la leva selettoria di un'automobile con cambio automatico non è in posizione **P** o se l'automobile è in movimento:

- Girare in senso orario e mantenere l'interruttore in posizione finché l'automobile non si spegne.

Relative informazioni

- Avviamento del motore (p. 446)
- Posizioni del quadro (p. 448)
- Regolazione del volante (p. 196)
- Ausilio all'avviamento con un'altra batteria (p. 488)
- Selezione della posizione del quadro (p. 449)

Posizioni del quadro

Il quadro dell'automobile può essere portato su diversi livelli/posizioni, accedendo così a diverse funzioni.

Per consentire l'utilizzo di un numero limitato di funzioni a motore spento è possibile portare il quadro dell'automobile su 3 livelli - **0**, **I** e **II**. Nel manuale del proprietario, questi livelli sono definiti "posizioni del quadro".

La seguente tabella mostra le funzioni disponibili in ogni posizione del quadro/livello:

Livello	Funzioni
0	<ul style="list-style-type: none"> • Si accendono il contachilometri, l'orologio e l'indicatore di temperatura^A. • È possibile regolare i sedili elettrocomandati*. • Si possono utilizzare gli alzacristalli. • Il display centrale si accende e può essere utilizzato^A. • È possibile utilizzare l'impianto Infotainment^A. <p>Con il quadro in questa posizione, le funzioni sono temporizzate e si disattivano automaticamente dopo un certo tempo.</p>
I	<ul style="list-style-type: none"> • È possibile utilizzare tettuccio panoramico, alzacristalli, presa da 12 V nell'abitacolo, Bluetooth, navigatore, telefono, ventola dell'abitacolo e tergicristalli. • È possibile regolare i sedili elettrocomandati. • Si può utilizzare la presa da 12 V nel bagagliaio. <p>Con il quadro in questa posizione, il consumo di corrente impegna la batteria.</p>

Livello	Funzioni
II	<ul style="list-style-type: none"> • Si accendono i fari. • Le spie di avvertimento/controllo si accendono per 5 secondi. • Si attivano diversi altri impianti. Tuttavia, il riscaldamento elettrico di cuscini e lunotto può essere attivato solo dopo l'avviamento dell'automobile. <p>Questa posizione del quadro è sconsigliata in quanto impegna notevolmente la batteria!</p>

^A Si attiva anche quando si apre la portiera.

Relative informazioni

- Avviamento del motore (p. 446)
- Regolazione del volante (p. 196)
- Ausilio all'avviamento con un'altra batteria (p. 488)
- Selezione della posizione del quadro (p. 449)

Selezione della posizione del quadro

Il quadro dell'automobile può essere portato su diversi livelli/posizioni, accedendo così a diverse funzioni.

Selezione della posizione del quadro



Interruttore di avviamento nel tunnel.

- **Posizione del quadro 0** - Sbloccare l'automobile e conservare la chiave telecomando a bordo.

i NOTA

Per portare la chiave in posizione **I** o **II** **senza** accendere il motore, **non** premere il pedale del freno o della frizione nelle automobili con cambio manuale.



- ◀ • **Posizione del quadro I** - Girare l'interruttore di avviamento in senso orario e rilasciarlo. Il comando torna automaticamente in posizione di partenza.
- **Posizione del quadro II** - Girare l'interruttore di avviamento in senso orario, quindi tenerlo in posizione per circa 5 secondi. Rilasciare quindi la manopola, che torna automaticamente alla posizione di partenza.
- **Ritorno alla posizione del quadro 0** - Per tornare alla posizione del quadro **0** dalle posizioni **I** e **II** - Girare l'interruttore di avviamento in senso orario e rilasciarlo. Il comando torna automaticamente in posizione di partenza.

Relative informazioni

- Avviamento del motore (p. 446)
- Spegnimento dell'automobile (p. 448)
- Posizioni del quadro (p. 448)
- Regolazione del volante (p. 196)
- Ausilio all'avviamento con un'altra batteria (p. 488)

Etilometro*

L'etilometro ha la funzione di impedire la guida in stato di ebbrezza. Prima di accendere il motore, il conducente deve eseguire un test etilometrico per confermare di essere sobrio. L'etilometro viene tarato in base al tasso alcolemico previsto dal codice della strada nei singoli mercati.

L'automobile presenta un'interfaccia per il collegamento elettrico di etilometri di diverse marche e modelli raccomandati da Volvo. L'interfaccia semplifica il collegamento dell'etilometro e consente una funzione integrata con i messaggi relativi all'etilometro sul display principale dell'automobile. Per informazioni sui singoli etilometri si rimanda alle istruzioni per l'uso del produttore.

ATTENZIONE

L'etilometro è un ausilio e non esonera il conducente dalle proprie responsabilità. Il conducente deve sempre essere sobrio e guidare con prudenza.

Relative informazioni

- Bypass dell'etilometro* (p. 450)
- Prima di accendere il motore di un'automobile dotata di etilometro (p. 451)
- Avviamento del motore (p. 446)
- Posizioni del quadro (p. 448)

Bypass dell'etilometro*

In caso di emergenza o se l'etilometro è fuori uso, è possibile bypassarlo per avviare l'automobile.

Per la disattivazione dall'etilometro, vedere le relative istruzioni per l'uso.

Attivazione della funzione di bypass (Bypass)

NOTA

Tutte le attivazioni della funzione di bypass vengono registrate e memorizzate nell'unità di controllo dell'etilometro. Il bypass non può essere annullato.

Se appare il messaggio **Soffia nell'Alcoguard Bypass invece?** sullo schermo:

- Se appare il messaggio "Cancel/Yes", selezionare il bypass premendo il pulsante freccia destra sui comandi destri al volante, quindi il pulsante **O**.
- Se appare il messaggio "Yes", selezionare il bypass premendo il pulsante **O**.

A questo punto è possibile bypassare l'etilometro e avviare l'automobile.

All'installazione dell'etilometro si seleziona il numero consentito di bypass prima che il sistema richieda l'assistenza.

Relative informazioni

- Etilometro* (p. 450)
- Prima di accendere il motore di un'automobile dotata di etilometro (p. 451)
- Avviamento del motore (p. 446)
- Posizioni del quadro (p. 448)

Prima di accendere il motore di un'automobile dotata di etilometro

L'etilometro si attiva automaticamente e si predispone per l'uso all'apertura dell'automobile.

Importante

Per il corretto funzionamento e la massima affidabilità di misurazione:

- Non mangiare né bere per circa 5 minuti prima del test etilometrico.
- Non attivare a lungo i lavacrystalli - l'alcol nella relativa vaschetta può compromettere la misurazione.

NOTA

Al termine della guida, il motore può essere riacceso entro 30 minuti senza ripetere il test etilometrico.

Relative informazioni

- Bypass dell'etilometro* (p. 450)
- Etilometro* (p. 450)
- Avviamento del motore (p. 446)
- Posizioni del quadro (p. 448)

Funzioni dei freni

I freni dell'automobile si utilizzano per diminuire la velocità o impedire che l'automobile si metta in movimento.

Oltre a freno di servizio e stazionamento, l'automobile è dotata di diverse funzioni automatiche di ausilio alla frenata. Grazie a esse, ad esempio, non è necessario che il conducente tenga premuto il pedale del freno quando l'automobile è ferma a un semaforo, per partire in salita oppure procedere in discesa.

In base all'equipaggiamento dell'automobile possono essere presenti le seguenti funzioni di ausilio alla frenata:

- Frenata automatica ad automobile ferma (Auto Hold)
- Ausilio all'avviamento in salita (Hill Start Assist)
- Frenata automatica dopo una collisione
- City Safety

Relative informazioni

- Freno di servizio (p. 452)
- Freno di stazionamento (p. 455)
- Frenata automatica ad automobile ferma (p. 458)
- Frenata automatica dopo una collisione (p. 460)



- Ausilio all'avviamento in salita (p. 459)
- City Safety™ (p. 348)

Freno di servizio

Il freno di servizio fa parte dell'impianto frenante. L'automobile è dotata di due circuiti dei freni. Se un circuito frenante si danneggia, il pedale del freno affonda a vuoto. Per ottenere la normale potenza frenante è necessaria una pressione maggiore.

ATTENZIONE

Un'automobile priva di corrente e con i motori elettrico ed a benzina spenti non può essere frenata.

In zone collinari o in caso di guida con carico elevato, si può ridurre l'usura dei freni utilizzando il freno motore con il cambio in posizione **B**.

Sistema antibloccaggio

L'automobile è dotata di freni antibloccaggio Anti-lock Braking System (ABS) che possono evitare il bloccaggio delle ruote durante la frenata e permettono di mantenere la capacità di sterzo. Quando interviene, si possono avvertire delle vibrazioni del tutto normali nel pedale del freno.

Una volta avviata l'automobile, al rilascio del pedale del freno viene eseguita una breve autodiagnosi del sistema ABS. L'automobile può eseguire un'altra autodiagnosi del sistema a bassa velocità. L'autodiagnosi può essere percepita come pulsazioni del pedale del freno.

La batteria ibrida riceve carica quando l'auto è leggermente frenata

In caso di frenata graduale, si sfrutta il freno motore del motore elettrico. L'energia cinetica dell'automobile, trasformata in energia elettrica, viene quindi utilizzata per ricaricare la batteria ibrida. La ricarica della batteria con il freno motore elettrico è indicata sul display del conducente.



Il display del conducente indica la ricarica con il freno motore elettrico.

Questa funzione è attiva in un intervallo di velocità di 150-5 km/h (93-3 mph). In caso di frenata brusca e al di fuori di questo intervallo di velocità, la frenata è assistita dall'impianto frenante idraulico. Nel display del conducente ciò è indicato con la lancetta abbassata nel campo rosso.

Simboli sul display del conducente

Simbolo	Funzione
	Controllare il livello dell'olio dei freni. Se il livello è basso, rabboccare olio dei freni e controllare il motivo della perdita.
	Sensore pedale difettoso.
	Luce fissa per 2 secondi all'accensione del motore: Test diagnostico automatico. Luce fissa per più di 2 secondi: Anomalie al sistema ABS. Il normale impianto frenante dell'automobile è operativo, ma senza funzione ABS.
	Se viene visualizzato il messaggio Pedale freno Caratteristiche modificate Richiesta di assistenza , il sistema "Brake-by-wire" è fuori uso. Il pedale del freno affonda a vuoto e per frenare è necessaria una pressione maggiore.

ATTENZIONE

Se sono accese contemporaneamente le spie dei freni e dell'ABS, può essere presente un'anomalia all'impianto frenante.

- Se il livello nel serbatoio dell'olio dei freni è normale, guidare l'automobile con cautela fino al riparatore più vicino per un controllo dell'impianto frenante. Si raccomanda un riparatore autorizzato Volvo.
- Se l'olio dei freni è sotto il livello **MIN** nel relativo serbatoio, rabboccare olio dei freni prima di proseguire la guida. Verificare la causa della perdita dell'olio dei freni.

Relative informazioni

- Servofreno (p. 453)
- Frenata automatica ad automobile ferma (p. 458)
- Ausilio all'avviamento in salita (p. 459)
- Frenata su strade bagnate (p. 454)
- Frenata su strade cosparse di sale (p. 454)
- Manutenzione dell'impianto frenante (p. 454)
- Luci di arresto (p. 158)

Servofreno

Il sistema del servofreno BAS (Brake Assist System) consente di aumentare la potenza frenante e quindi di ridurre la distanza di frenata. Il sistema rileva la modalità di frenata del conducente e aumenta la potenza frenante all'occorrenza. La potenza frenante può essere maggiorata fino al livello in cui interviene il sistema ABS. La funzione si disattiva quando si inizia a rilasciare il pedale del freno.

Relative informazioni

- Freno di servizio (p. 452)

Frenata su strade bagnate

Guidando per lungo tempo in condizioni di pioggia forte senza frenare, la potenza frenante potrebbe risultare ritardata alla prima frenata.

Questa situazione può presentarsi anche dopo un lavaggio. In queste condizioni è necessario esercitare una maggiore pressione sul pedale del freno. Pertanto, mantenere una maggiore distanza di sicurezza dai veicoli antistanti.

Frenare a fondo dopo aver guidato su strade bagnate o dopo un lavaggio. I dischi dei freni si riscaldano, asciugano più rapidamente e sono protetti dalla corrosione. Prestare attenzione al traffico prima di frenare.

Relative informazioni

- Freno di servizio (p. 452)
- Frenata su strade cosparse di sale (p. 454)

Frenata su strade cosparse di sale

Guidando su strade cosparse di sale può depositarsi uno strato salino su dischi e pastiglie dei freni.

Questo potrebbe aumentare la distanza di frenata. Pertanto, aumentare ulteriormente la distanza di sicurezza dai veicoli antistanti. Inoltre:

- Frenare ogni tanto per rimuovere l'eventuale strato salino. Accertarsi che la frenata non costituisca un pericolo per gli altri utenti della strada.
- Premere delicatamente il pedale del freno al termine della corsa e prima di rimettersi in moto.

Relative informazioni

- Freno di servizio (p. 452)
- Frenata su strade bagnate (p. 454)

Manutenzione dell'impianto frenante

Controllare regolarmente che i componenti dell'impianto frenante non siano usurati.

Per mantenere sempre l'automobile su livelli elevati di sicurezza e affidabilità, si raccomanda di attenersi agli intervalli di assistenza Volvo specificati nel Libretto di Assistenza e Garanzia. Nuovi dischi e pastiglie dei freni assicurano la massima potenza frenante dopo un "rodaggio" di qualche centinaio di chilometri (miglia). Per compensare la minore potenza frenante, premere più a fondo il pedale del freno. Volvo raccomanda di utilizzare solo pastiglie dei freni approvate per la vostra Volvo.

IMPORTANTE

Si raccomanda di controllare periodicamente l'usura dei componenti dell'impianto frenante.

Chiedere informazioni sulla procedura a un riparatore oppure affidargli direttamente l'ispezione. Si raccomanda un riparatore autorizzato Volvo.

Relative informazioni

- Freno di servizio (p. 452)

Freno di stazionamento

Il freno di stazionamento impedisce all'automobile ferma di mettersi in movimento bloccando meccanicamente due ruote.



Il comando del freno di stazionamento si trova nel tunnel fra i sedili.

Quando il freno di stazionamento elettrocomandato è inserito, si sente un leggero rumore dal motorino elettrico. Lo stesso rumore si verifica anche in occasione dei test diagnostici automatici del freno di stazionamento.

Se si inserisce il freno di stazionamento ad automobile ferma, esso agisce solo sulle ruote posteriori. Se l'inserimento avviene quando l'automobile è in movimento si attiva il normale freno di servizio, che agisce su tutte e quattro le ruote. La forza di frenata passa alle ruote posteriori quando l'automobile è quasi ferma.

Relative informazioni

- Attivazione e disattivazione del freno di stazionamento (p. 455)
- Parcheggio in pendenza (p. 457)
- In caso di anomalie al freno di stazionamento (p. 457)
- Frenata automatica ad automobile ferma (p. 458)

Attivazione e disattivazione del freno di stazionamento

Utilizzare il freno di stazionamento per impedire all'automobile ferma di mettersi in movimento.

Attivazione del freno di stazionamento



1. Tirare il comando verso l'alto.
 - > Quando il freno di stazionamento è attivato, il simbolo sul display del conducente è acceso.
2. Controllare che l'auto sia stazionaria.

◀◀ Simbolo sul display del conducente

Simbolo	Funzione
	Quando il freno di stazionamento è attivato, il simbolo è acceso. Se il simbolo lampeggia, si è verificata un'anomalia. Leggere il messaggio sul display del conducente.

Attivazione automatica

Il freno di stazionamento si attiva automaticamente:

- se la funzione Auto Hold (frenata automatica ad automobile ferma) è attivata e l'automobile è rimasta ferma a lungo (5-10 minuti).
- quando si seleziona la posizione **P** su una pendenza ripida.
- quando si spegne l'automobile e la funzione di attivazione automatica del freno di stazionamento è attivata sul display centrale.

Freno di emergenza

In caso di emergenza, il freno di stazionamento può essere attivato con l'automobile in movimento tenendo tirato il comando. La frenata si interrompe quando si rilascia il comando oppure si preme il pedale dell'acceleratore.

i NOTA

In caso di utilizzo del freno di emergenza a velocità superiori, durante la frenata viene emesso un segnale acustico.

Disattivazione del freno di stazionamento



Disattivazione manuale

1. Premere a fondo il pedale del freno.
2. Premere il comando verso il basso.
 - > Il freno di stazionamento si disinserisce e il simbolo sul display del conducente si spegne.

Disattivazione automatica

1. Allacciare la cintura di sicurezza.
2. Premere a fondo il pedale del freno.

3. Accendere l'automobile.
4. Selezionare la posizione **D** o **R** e accelerare.
 - > Il freno di stazionamento si disinserisce e il simbolo sul display del conducente si spegne.

i NOTA

Quando l'auto è avviata inizialmente, il freno di stazionamento può essere staccato automaticamente senza che cintura di sicurezza allacciata.

Relative informazioni

- Impostazioni per l'inserimento automatico del freno di stazionamento (p. 457)
- In caso di anomalie al freno di stazionamento (p. 457)
- Freno di stazionamento (p. 455)
- Parcheggio in pendenza (p. 457)

Impostazioni per l'inserimento automatico del freno di stazionamento

Selezionare se il freno di stazionamento deve inserirsi automaticamente quando si spegne l'automobile.

La selezione si effettua nel menu di impostazione sul display centrale.

1. Premere **Impostazioni** nella videata superiore.
2. Premere **My Car** → **Freno di stazionamento e sospensioni** e selezionare/deselezionare la funzione **Attivazione automatica freno stazionamento**.

Relative informazioni

- Attivazione e disattivazione del freno di stazionamento (p. 455)
- Freno di stazionamento (p. 455)

Parcheggio in pendenza

Inserire sempre il freno di stazionamento quando si parcheggia in pendenza.

ATTENZIONE

Inserire sempre il freno di stazionamento quando si parcheggia su superfici in pendenza. L'innesto di una marcia o la posizione **P** del cambio automatico non sono sufficienti per tenere ferma l'automobile in ogni situazione.

Se l'automobile è parcheggiata in salita:

- Girare le ruote nel verso **lontano** dal bordo marciapiede.

Se l'automobile è parcheggiata in discesa:

- Girare le ruote nella direzione **verso** il bordo marciapiede.

Carico pesante in salita

Un carico pesante, ad esempio un rimorchio, può far muovere l'automobile all'indietro al disinserimento automatico del freno di stazionamento in una salita ripida. Per evitare questo inconveniente, tirare in su il comando mentre ci si mette in marcia. Rilasciare il comando quando il motore raggiunge il regime di trazione.

Relative informazioni

- Attivazione e disattivazione del freno di stazionamento (p. 455)

In caso di anomalie al freno di stazionamento

Se non è possibile disattivare o attivare il freno di stazionamento nemmeno dopo diversi tentativi, rivolgersi a un riparatore autorizzato Volvo. In caso di guida con il freno di stazionamento inserito viene emesso un segnale di avvertimento acustico.

Se si deve parcheggiare l'automobile prima di aver riparato un'eventuale anomalia, girare le ruote come previsto per il parcheggio in pendenza e portare la leva selettiva in posizione **P**.



Bassa tensione della batteria

Se la tensione della batteria è troppo bassa, non è possibile disinserire e inserire il freno di stazionamento. Collegare una batteria ausiliaria se la tensione della batteria è troppo bassa.

Sostituzione delle pastiglie dei freni

Le pastiglie dei freni posteriori devono essere sostituite da un riparatore per la particolare struttura del freno di stazionamento elettrocomandato. Si raccomanda un riparatore autorizzato Volvo.

◀ Simboli sul display del conducente

Simbolo	Funzione
	Se il simbolo lampeggia, si è verificata un'anomalia. Vedere il messaggio sul display del conducente.
	Anomalia nell'impianto frenante. Vedere il messaggio sul display del conducente.
	Messaggio informativo sul display del conducente.

Relative informazioni

- Attivazione e disattivazione del freno di stazionamento (p. 455)
- Batteria di avviamento (p. 631)
- Programma di assistenza Volvo (p. 612)

Frenata automatica ad automobile ferma

Grazie alla frenata automatica ad automobile ferma (Auto Hold), il conducente può rilasciare il pedale del freno, mantenendo la potenza frenante, quando l'automobile è ferma a un semaforo o incrocio.

Quando l'automobile si ferma, i freni si attivano automaticamente. La funzione è operativa a prescindere dalla pendenza e tiene ferma l'automobile utilizzando il freno di servizio o stazionamento. Alla partenza, i freni si disinseriscono automaticamente se il conducente ha allacciato la cintura di sicurezza.



NOTA

In caso di frenata fino all'arresto in salita o discesa, premere il pedale del freno con maggior forza prima di rilasciarlo per evitare che l'automobile si metta in movimento.

Il freno di stazionamento si attiva se:

- si spegne l'automobile
- si apre la portiera del conducente
- si sgancia la cintura di sicurezza del conducente
- l'automobile rimane ferma a lungo (5-10 minuti).

Simboli sul display del conducente

Simbolo	Funzione
	Quando la funzione tiene ferma l'automobile utilizzando il freno di servizio, il simbolo è acceso.
	Quando la funzione tiene ferma l'automobile utilizzando il freno di stazionamento, il simbolo è acceso.

Relative informazioni

- Attivazione e disattivazione della frenata automatica ad automobile ferma (p. 459)
- Freno di servizio (p. 452)
- Freno di stazionamento (p. 455)
- Ausilio all'avviamento in salita (p. 459)

Attivazione e disattivazione della frenata automatica ad automobile ferma

La frenata automatica ad automobile ferma si attiva con il pulsante nel tunnel.



- Premere il pulsante nel tunnel per attivare o disattivare la funzione.
 - > L'indicatore nel pulsante è acceso quando la funzione è attivata. La funzione rimane attivata anche alla successiva accensione dell'automobile.

In caso di disattivazione



Se la funzione è attiva e tiene ferma l'automobile con il freno di servizio (simbolo A acceso), per disattivarla si deve premere il pedale del freno contemporaneamente al pulsante.

- La funzione resta disattivata finché non viene riattivata.
- Quando la funzione è disattivata, rimane attivo l'ausilio all'avviamento in salita (HSA) per impedire all'automobile di arretrare in caso di avviamento in salita.

Relative informazioni

- Frenata automatica ad automobile ferma (p. 458)

Ausilio all'avviamento in salita

L'ausilio all'avviamento in salita Hill Start Assist (HSA) impedisce all'automobile di arretrare in caso di avviamento in salita. Se l'automobile procede in retromarcia in salita, le impedisce di muoversi in avanti.

La funzione permette di mantenere per alcuni secondi la pressione nell'impianto frenante per spostare il piede dal pedale del freno a quello dell'acceleratore.

La forza frenante temporanea cessa dopo alcuni secondi o quando il conducente si mette in marcia.

L'ausilio all'avviamento in salita è disponibile anche quando è disattivata la frenata automatica ad automobile ferma (Auto Hold).

Relative informazioni

- Frenata automatica ad automobile ferma (p. 458)
- Freno di servizio (p. 452)

Frenata automatica dopo una collisione

In caso di collisione con conseguente attivazione dei pretensionatori pirotecnici o dell'airbag oppure se viene rilevata una collisione con un animale di grandi dimensioni, i freni dell'automobile si inseriscono automaticamente. La funzione è concepita per impedire o attutire gli effetti di un'eventuale collisione secondaria.

Dopo una grave collisione, potrebbe non essere più possibile controllare e sterzare l'automobile. In queste condizioni, per prevenire o attenuare gli effetti di un'eventuale successiva collisione contro un veicolo o un oggetto nella traiettoria dell'automobile, si attiva automaticamente il sistema di ausilio che frena l'automobile in modo sicuro.

Durante la frenata si attivano luci di arresto e lampeggiatori di emergenza. Quando l'automobile si è fermata, i lampeggiatori di emergenza continuano a lampeggiare e viene inserito il freno di stazionamento.

Se una frenata non è opportuna, ad esempio se sussiste il rischio di essere investiti da un veicolo che segue, il conducente può bypassare il sistema premendo il pedale dell'acceleratore.

La funzione presuppone che l'impianto frenante sia integro dopo la collisione.

I sistemi di sicurezza Rear Collision Warning e Blind Spot Information sono dotati di ausilio alla frenata.

Relative informazioni

- Rear Collision Warning (p. 361)
- BLIS* (p. 362)
- Funzioni dei freni (p. 451)

Cambio

Il cambio fa parte della catena cinematica (trasmissione) dell'automobile, fra motore e ruote motrici. Il cambio ha il compito di variare il rapporto in base a velocità e fabbisogno di potenza. L'automobile è dotata di cambio automatico a 8 marce e motore elettrico per trazione integrale. Il numero di marce disponibile consente di sfruttare al meglio la coppia e la potenza del motore. Due di queste sono marce overdrive e consentono di risparmiare carburante in caso di guida a regimi costanti. Le leve al volante* permettono di cambiare marcia manualmente. Il display del conducente segnala la posizione del cambio attualmente inserita.

IMPORTANTE

La temperatura di esercizio del cambio è controllata per prevenire danni ai componenti della trasmissione. Se sussiste il rischio di surriscaldamento si accende un simbolo di allarme sul display del conducente e viene visualizzato un messaggio. Seguire la raccomandazione.

Simboli sul display del conducente

In caso di anomalia nel cambio, il display del conducente visualizza un simbolo e un messaggio.

Simbolo	Funzione
	Messaggi informativi e di errore per il cambio. Seguire la raccomandazione.
	Cambio caldo o surriscaldato. Seguire la raccomandazione.
	Prestazioni ridotte/Prestazioni di acceleraz. ridotte In caso di guasto temporaneo della catena cinematica, l'automobile può portarsi in modalità Limp home, riducendo la potenza del motore, per evitare che la catena cinematica si danneggi.

Relative informazioni

- Posizioni del cambio automatico (p. 461)
- Indicatore cambio di marcia* (p. 465)

Posizioni del cambio automatico

Con il cambio automatico, il sistema seleziona la marcia che consente una guida ottimale. Il cambio presenta anche una posizione di cambio manuale.



Il display del conducente segnala la posizione del cambio selezionata:

P, R, N, D oppure **B**.

In posizione di cambio manuale viene indicata anche la marcia inserita (1-8).

Passaggio di marcia

La leva selettore è di tipo Shift-by-wire, quindi i passaggi di marcia sono elettronici e non meccanici. I passaggi di marcia sono quindi più facili e le posizioni del cambio sono più distinte.

Per cambiare posizione del cambio, portare avanti o indietro la leva selettore a ritorno automatico.

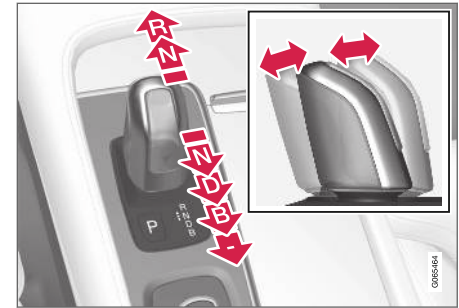

◀ Posizioni del cambio

Posizione di parcheggio - P



La posizione di parcheggio si attiva con il pulsante **P** accanto alla leva selettoria.

Selezionare la posizione **P** quando si parcheggia o si deve accendere il motore. L'automobile deve essere ferma quando si seleziona la posizione di parcheggio.

Per portare la leva selettoria dalla posizione di parcheggio a un'altra posizione, il pedale del freno deve essere premuto e il quadro deve essere in posizione **II**.

Durante il parcheggio, inserire prima il freno di stazionamento quindi selezionare la posizione di parcheggio.

⚠ ATTENZIONE

Inserire sempre il freno di stazionamento quando si parcheggia su superfici in pendenza. L'innesto di una marcia o la posizione **P** del cambio automatico non sono sufficienti per tenere ferma l'automobile in ogni situazione.

i NOTA

Per bloccare l'automobile e inserire l'antifurto è necessario che la leva selettoria si trovi in posizione **P**.

Funzioni di aiuto

Il sistema inserisce automaticamente la posizione **P**:

- se si spegne l'automobile in posizione **D** o **R**.
- se il conducente slaccia la cintura di sicurezza e apre la propria portiera ad automobile accesa quando la leva selettoria non è in posizione **P**.

Per parcheggiare l'automobile senza cintura di sicurezza e con la portiera aperta, rilasciare la posizione **P** reinserendo la posizione **R** o **D**.

Posizione di retromarcia - R

Selezionare la posizione **R** per procedere in retromarcia. L'automobile deve essere ferma quando si seleziona la retromarcia.

Folle - N

Non è selezionata alcuna marcia e il motore può essere avviato. Inserire il freno di stazionamento quando l'automobile è ferma con la leva selettoria in posizione **N**.

Per passare dalla posizione folle a un'altra posizione, il pedale del freno deve essere premuto e il quadro deve essere in posizione **II**.

Posizione di marcia - D

D è la normale posizione di marcia. Il cambio inserisce automaticamente una marcia più alta o bassa, a seconda dell'accelerazione e della velocità. Quando si passa dalla posizione **R** alla posizione **D**, l'automobile deve essere ferma.

Posizione freno - B

La posizione **B** può essere selezionata in qualunque momento durante la marcia. In posizione **B**, quando si rilascia il pedale dell'acceleratore si inserisce il freno motore elettrico e la batteria ibrida si ricarica. La batteria ibrida può quindi essere ricaricata in più modi, cioè anche senza che il conducente preme il pedale del freno.



Posizione B sul display del conducente.

Dalla posizione **B** è possibile passare manualmente alle marce inferiori. Il display del conducente visualizza la marcia (1-8) inserita.

- Portare indietro la leva selettoria una volta per passare alla marcia immediatamente inferiore.
- Portare indietro la leva selettoria un'altra volta per scalare ulteriormente.

Per passare manualmente a una marcia superiore, l'automobile deve essere dotata di leva al volante*.

- Portare avanti la leva selettoria per tornare alla posizione **D**.

Per evitare strappi e blocchi del motore, il cambio scala automaticamente se la velocità diminuisce a un valore minore a quello adatto per la marcia inserita.

Relative informazioni

- Immobilizzatore leva selettoria (p. 464)
- Cambio di marcia con le leve al volante* (p. 463)
- Funzione kick-down (p. 465)
- Indicatore cambio di marcia* (p. 465)

Cambio di marcia con le leve al volante*

Le leve al volante sono complementari alla leva selettoria e consentono di cambiare marcia manualmente senza togliere le mani dal volante.

Attivazione delle leve al volante

Per cambiare marcia con le leve al volante, esse devono essere dapprima attivate:

- Tirare una delle leve verso il volante.
 - > Un numero sul display del conducente indica la marcia inserita.



Display del conducente in caso di cambio marcia con le leve al volante.

Cambia

Per cambiare di una marcia:

- Tirare una delle leve all'indietro, verso il volante, e rilasciare.





- 1 "-": È innestata la successiva marcia più bassa.
- 2 "+": È innestata la successiva marcia più alta.

A ogni trazione della leva si cambia marcia, a condizione che il regime del motore rientri nell'intervallo consentito.

Dopo ogni cambio di marcia, il display del conducente cambia numero per indicare la marcia inserita.

Disattivazione della funzione

Disattivazione manuale in posizione D o B

– Per disattivare le leve al volante, tirare la leva destra (+) in direzione del volante e tenerla in posizione finché il numero della marcia inserita non scompare dal display del conducente.

> Il cambio ritorna in posizione **D** o **B** a seconda della posizione selezionata prima dell'attivazione delle leve.

Disattivazione automatica

In posizione **D**, le leve al volante si disattivano dopo qualche istante se non vengono utilizzate. In tal caso, il numero della marcia inserita scompare.

La posizione **B** non prevede la disattivazione automatica.

Relative informazioni

- Posizioni del cambio automatico (p. 461)
- Indicatore cambio di marcia* (p. 465)

Immobilizzatore leva selettore

L'immobilizzatore leva selettore impedisce il passaggio involontario fra le posizioni del cambio automatico.

Immobilizzatore automatico leva selettore

L'immobilizzatore leva selettore automatico presenta specifici sistemi di sicurezza.

Dalla posizione di parcheggio - P

Per spostare la leva selettore dalla posizione **P**, il pedale del freno deve essere premuto e il quadro deve essere in posizione **II**.

Dalla folle - N

Se la leva selettore è in posizione **N** e l'automobile è rimasta ferma per almeno 3 secondi (indipendentemente dal fatto che il motore sia acceso o meno), la leva selettore è bloccata.

Per portare la leva selettore dalla posizione **N** a un'altra posizione, il pedale del freno deve essere premuto e il quadro deve essere in posizione **II**.

Messaggio sul display del conducente

Se la leva selettore è bloccata, il display del conducente visualizza un messaggio, ad esempio **Leva del cambio Premi pedale freno per attivare la leva cambio**.

La leva selettore non può essere bloccata meccanicamente.

Relative informazioni

- Posizioni del cambio automatico (p. 461)

Funzione kick-down

Il kick-down si utilizza quando si deve raggiungere la massima accelerazione, ad esempio in fase di sorpasso.

Quando il pedale dell'acceleratore viene abbassato completamente (oltre la normale posizione di piena accelerazione) si inserisce automaticamente una marcia più bassa (kick-down).

Se il pedale dell'acceleratore viene rilasciato dalla posizione di kick-down, si inserisce automaticamente una marcia più alta.

Funzione di sicurezza

Per evitare il fuorigiri del motore, il programma del cambio è dotato di una protezione contro la scalata.

Il cambio non permette i passaggi a marce inferiori/kick-down se questi comportano regimi tali da danneggiare il motore. Se il conducente tuttavia tenta di effettuare il passaggio a una marcia inferiore a regime elevato, non succede nulla – rimane inserita la marcia originaria.

Con il kick-down, l'automobile può scalare di una o più marce alla volta a seconda del regime del motore. L'automobile passa alla marcia superiore quando il motore raggiunge il regime max per prevenire danni al motore.

Relative informazioni

- Posizioni del cambio automatico (p. 461)

Indicatore cambio di marcia*

L'indicatore cambio di marcia sul display del conducente visualizza la marcia inserita in posizione di cambio manuale e quando è opportuno passare alla marcia superiore per un'economia di guida ottimale.

Per la guida ecologica con il cambio in posizione manuale è importante procedere nella marcia corretta e cambiare al momento giusto.

L'indicatore cambio di marcia segnala la marcia inserita sul display del conducente e invita a passare alla marcia superiore visualizzando una freccia su. L'indicatore cambio di marcia è visualizzato in posizione **B**.



Indicatore di cambio marce nel display del conducente².

Relative informazioni

- Posizioni del cambio automatico (p. 461)

² La figura è schematica - il layout può variare a seconda del modello di automobile e della versione del software.

Trazione integrale

La trazione integrale AWD (All Wheel Drive) agisce contemporaneamente sulle quattro ruote migliorando la tenuta di strada.

Il motore elettrico che aziona le ruote posteriori consente la funzione trazione integrale elettrica.

Per assicurare la massima tenuta di strada, la trazione viene distribuita automaticamente alle ruote con maggiore aderenza. Il sistema calcola continuamente il fabbisogno di coppia delle ruote posteriori e può redistribuire immediatamente fino a metà della coppia del motore alle ruote posteriori.

La trazione integrale aumenta anche la stabilità ad alta velocità. Durante la guida normale, la maggior parte della trazione viene distribuita fra le ruote anteriori. Ad automobile ferma, la trazione integrale è sempre inserita per predisporre la massima trazione in fase di accelerazione.

Le caratteristiche della trazione integrale variano in base alla modalità di guida selezionata.

Relative informazioni

- Modalità di guida (p. 468)
- Cambio (p. 460)

Alimentazione

Volvo Twin Engine combina un motore a scoppio che aziona le ruote anteriori e un motore elettrico che aziona le ruote posteriori.

Due alimentazioni

A seconda della modalità di guida selezionata dal conducente e dell'energia elettrica disponibile, l'automobile può utilizzare entrambe le alimentazioni separatamente o in parallelo.

Il motore elettrico è alimentato da una batteria ibrida collocata nel tunnel. La batteria ibrida può essere ricaricata da una presa a muro o in un'apposita stazione di ricarica. Inoltre, il motore a scoppio può ricaricare la batteria ibrida con un apposito alternatore ad alta tensione.

Sia il motore a scoppio che quello elettrico possono azionare direttamente le ruote. Un sistema di comando avanzato coordina le caratteristiche delle due alimentazioni assicurando la massima economia di guida.

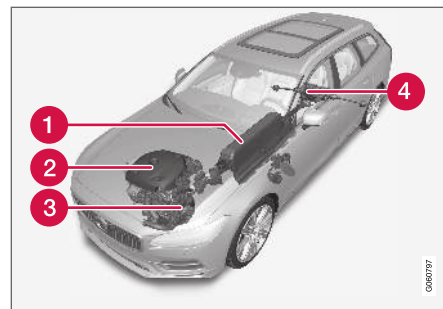

- 1** Batteria ibrida - La funzione della batteria ibrida è di accumulare energia. Riceve energia tramite ricarica dalla rete elettrica, frenata rigenerativa o alternatore ad alta tensione. Fornisce energia per l'alimentazione elettrica nonché per azionare temporaneamente il climatizzatore elettrico per il preconditionamento dell'abitacolo.
- 2** Motore a scoppio - Il motore a scoppio si accende quando il livello energetico della batteria ibrida è insufficiente per la potenza motore richiesta dal conducente.
- 3** Alternatore ad alta tensione³ - Ricarica la batteria ibrida. Motorino di avviamento del motore a scoppio. Può fornire energia elettrica supplementare al motore a scoppio.
- 4** Motore elettrico - Aziona l'automobile con alimentazione elettrica. All'occorrenza,

³ CISG (Crank Integrated Starter Generator) - Motorino di avviamento - alternatore ad alta tensione integrati.

umenta la coppia e la potenza in sede di accelerazione. Consente la funzione trazione integrale elettrica. Recupera l'energia frenante e la trasforma in energia elettrica.

Relative informazioni

- Generalità su Twin Engine (p. 424)
- Accensione e spegnimento del motore a scoppio nei modelli Twin Engine (p. 467)
- Modalità di guida (p. 468)
- Cambio (p. 460)
- Fattori che influenzano l'autonomia ad alimentazione elettrica (p. 477)

Accensione e spegnimento del motore a scoppio nei modelli Twin Engine

Un sistema di comando avanzato determina la distanza da percorrere con la propulsione del motore a combustione, del motore elettrico o di entrambi in parallelo. Durante la guida ad alimentazione elettrica può accadere che l'automobile accenda automaticamente il motore a scoppio in determinate circostanze esterne, ad esempio basse temperature. Questo è del tutto normale. Il motore a scoppio si accende sempre anche quando la batteria ibrida raggiunge il livello di carica minimo.

Impostazioni del climatizzatore alle basse temperature

In caso di basse temperature esterne può accadere che il motore a scoppio si accenda automaticamente per raggiungere la temperatura e la qualità dell'aria desiderate nell'abitacolo. È possibile modificare il tempo di funzionamento del motore a scoppio:

- riducendo la temperatura
- riducendo la potenza della ventola
- attivando la modalità di guida Pure.

Alimentazione elettrica a temperature basse o alte

Eventuali temperature esterne basse o alte possono ridurre l'autonomia e la potenza dell'automobile durante la guida ad alimentazione elet-

trica, influenzando il numero di accensioni automatiche del motore a scoppio.

Depurazione dei gas di scarico

Per garantire una depurazione dei gas di scarico ottimale è necessario che il motore a scoppio, una volta acceso, rimanga in funzione per alcuni minuti. Il tempo di funzionamento del motore a scoppio varia in base alla temperatura della marmitta catalitica.

Relative informazioni

- Alimentazione (p. 466)
- Guida economica (p. 475)
- Guida ad alimentazione elettrica (p. 477)
- Modalità di guida (p. 468)

Modalità di guida

La selezione della modalità di guida influenza le caratteristiche di guida dell'automobile per migliorare l'esperienza di guida e agevolare la guida in determinate situazioni.

Grazie alle modalità di guida, si accede rapidamente alle numerose funzioni ed impostazioni dell'automobile per soddisfare le varie esigenze di guida. Per assicurare le migliori caratteristiche di guida possibili nelle varie modalità di guida, è previsto un adattamento dei seguenti sistemi:

- Sterzo
- Motore/cambio/trazione integrale
- Freni
- Ammortizzatori
- Display del conducente
- Impostazioni climatizzatore

Selezionare la modalità di guida più adatta alle condizioni effettive di guida. Ricordare che non tutte le modalità di guida sono selezionabili in tutte le situazioni.

Modalità di guida selezionabili

ATTENZIONE

Ricordare che, in modalità di alimentazione elettrica, il motore non emette alcun rumore e bambini, pedoni, ciclisti e animali potrebbero avere difficoltà a percepire l'avvicinamento dell'automobile. Questa avvertenza è particolarmente importante quando l'automobile procede a bassa velocità, ad esempio in un parcheggio.

ATTENZIONE

Non lasciare l'automobile in un locale con ventilazione insufficiente quando è attivata la modalità di guida e il motore a scoppio è spento. In caso di ridotto livello energetico della batteria ibrida, il motore si accende automaticamente e i gas di scarico possono provocare lesioni gravi a persone e animali.

HYBRID

- È la modalità normale dell'automobile, che utilizza sia il motore elettrico che il motore a scoppio.

All'accensione, l'automobile è in modalità Hybrid. Il sistema di comando utilizza sia il motore elettrico che quello a scoppio - separatamente o in parallelo - e calcola la combinazione ottimale in termini di prestazioni, consumo di carburante e comfort. L'utilizzo esclusivo del motore elettrico dipende dal livello energetico della batteria ibrida

e, ad esempio, dalla necessità di riscaldare/raffreddare l'abitacolo.

Con una potenza elevata disponibile è possibile utilizzare esclusivamente l'alimentazione elettrica. Premendo il pedale dell'acceleratore si accende solamente il motore elettrico, almeno fino al raggiungimento di una determinata posizione. Il motore a scoppio si accende quando si supera questo valore e il livello energetico della batteria è insufficiente per la potenza motore richiesta dal conducente con il pedale dell'acceleratore.

Con un livello energetico basso (batteria ibrida quasi scarica), il motore a scoppio si avvia più frequentemente per mantenere il livello energetico della batteria. Ricaricare la batteria ibrida da una presa da 230 VAC con il cavo di ricarica oppure attivare **Charge** nella videata funzioni per ripristinare l'utilizzo esclusivo dell'alimentazione elettrica.

La modalità di guida è adattata per assicurare un basso consumo energetico mediante la combinazione ottimale di propulsione elettrica e propulsione con motore a combustione, senza compromessi con il comfort climatico e l'esperienza di guida. Quando è richiesta un'accelerazione maggiore, è usato l'apporto di potenza massimale della propulsione elettrica. I sistemi dell'auto rilevano anche quando le condizioni di guida richiedono la trazione integrale, che in questi casi subentra automaticamente. La trazione integrale e l'apporto di potenza elettrica sono sempre disponibili a prescindere dallo stato di carica della batteria.

Informazioni sul display del conducente

Durante la guida in modalità ibrida, il display del conducente visualizza un indicatore di propulsione ibrida. La lancetta nel misuratore della batteria ibrida indica l'energia richiesta dal conducente con il pedale dell'acceleratore. Il segno fra il fulmine e la goccia mostra l'energia disponibile.



Display del conducente in caso di guida con motore elettrico e a scoppio.



Il display del conducente mostra anche quando è restituita energia alla batteria (rigenerazione) in caso di frenata graduale.

PURE

- Guidare utilizzando esclusivamente il motore elettrico e ridurre al massimo il consumo di energia e le emissioni di anidride carbonica.

La modalità di guida consente di sfruttare al massimo la batteria ibrida. In questa modalità, tra l'altro, la potenza di alcune impostazioni del climatizzatore è ridotta per assicurare la massima autonomia possibile con il solo motore elettrico.

La modalità di guida Pure è disponibile quando il livello energetico della batteria ibrida è sufficiente. Anche in modalità Pure, il motore a scoppio si accende se il livello energetico della batte-

ria diventa insufficiente. Il motore a scoppio si accende anche

- se la velocità è superiore a 125 km/h (78 mph)
- se il conducente richiede una trazione maggiore di quella disponibile ad alimentazione elettrica
- in caso di limitazioni di sistemi/componenti, ad esempio bassa temperatura esterna.

La modalità di guida è ottimizzata per assicurare l'autonomia massimale con la propulsione elettrica ed è principalmente concepita per il traffico urbano. La modalità Pure assicura i più bassi consumi anche quando la batteria ibrida è scarica. Il microclima nell'abitacolo è impostato in modalità ECO e su fondi stradali scivolosi può essere consentito un maggiore slittamento delle ruote prima dell'attivazione automatica della trazione integrale.

◀◀ **Climatizzatore ECO**

Nella modalità di guida Pure si attiva automaticamente il climatizzatore ECO nell'abitacolo per ridurre il consumo energetico.

i **NOTA**

L'attivazione della modalità di guida **Pure** modifica alcuni parametri nelle impostazioni del climatizzatore e riduce la funzionalità di alcune utenze elettriche. Alcune impostazioni possono essere ripristinate manualmente, ma la funzionalità completa richiede la disattivazione della modalità di guida **Pure** o l'adattamento della modalità di guida **Individual** per la funzionalità completa del climatizzatore.

In caso di condensa, premere il pulsante dello sbrinatori max, che funziona normalmente.

AWD

- Migliora la tenuta di strada e la capacità di avanzamento dell'auto con la trazione integrale avanzata.

La distribuzione della coppia è bloccata in modalità di trazione integrale. La ripartizione ottimale della coppia su assale anteriore e posteriore conferisce le migliori capacità di avanzamento e la migliore stabilità e tenuta di strada, per es. su fondo sdruciolevole, nella guida con rimorchio pesante o in caso di traino di un altro veicolo. La modalità di guida AWD è sempre disponibile a prescindere dallo stato di carica della batteria.

Per assicurare la trazione su tutte e quattro le ruote, sono accesi sia il motore a scoppio che il motore elettrico, quindi aumenta il consumo di carburante.

Nelle altre modalità di guida, l'automobile adatta automaticamente il fabbisogno di trazione integrale in base al tipo di fondo e può accendere il motore elettrico o il motore a scoppio all'occorrenza.

POWER

- In modalità Power, lo stile di guida diventa più sportivo e la risposta all'accelerazione più rapida.

Questa modalità di guida ottimizza la potenza combinata di motore a scoppio e motore elettrico grazie alla trazione sia anteriore che posteriore. I passaggi di marcia diventano più rapidi e precisi e il cambio attribuisce la priorità alle marce con trazione maggiore. La risposta dello sterzo è più veloce e le sospensioni sono più rigide.

Per assicurare la trazione su tutte e quattro le ruote, sono accesi sia il motore a scoppio che il motore elettrico, quindi aumenta il consumo di carburante.

La modalità di guida è ottimizzata per le migliori prestazioni e la risposta più immediata in sede di accelerazione. Modifica la risposta del motore alle accelerazioni, lo schema di cambio marce e le caratteristiche del sistema di sovralimentazione. È ottimizzato anche l'assetto del telaio, lo sterzo e la risposta dei freni. La modalità di guida Power è

sempre disponibile a prescindere dallo stato di carica della batteria.

INDIVIDUAL

- È possibile personalizzare una modalità di guida.

Selezionare una modalità di guida, quindi modificare le impostazioni in base alle caratteristiche di guida desiderate. Queste impostazioni sono memorizzate in un profilo conducente personale.

La modalità di guida Individual è disponibile solamente dopo la relativa attivazione sul display centrale.

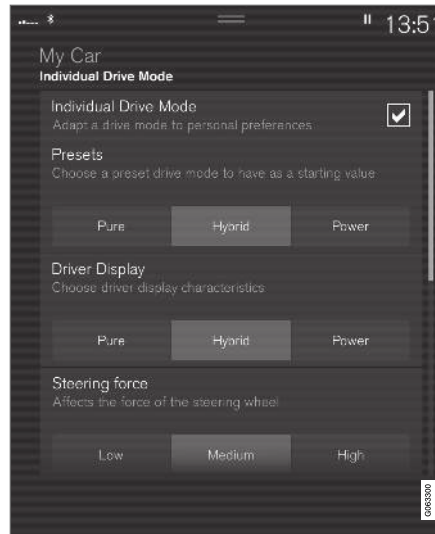

Videata Impostazioni⁴ per la modalità di guida individuale.

1. Premere **Impostazioni** nella videata superiore.
2. Premere **My Car** → **Modalità di guida individuale** e marcare **Modalità di guida individuale**.

3. In **Preimpostate**, selezionare una modalità di guida iniziale: **Pure**, **Hybrid** o **Power**.

Le potenziali regolazioni riguardano le impostazioni per:

- **Videata conducente**
- **Forza di sterzata**
- **Caratteristiche trasmissione**
- **Caratteristiche di frenata**
- **Controllo sospensioni**
- **Clima ECO.**

Utilizzo del motore a scoppio

Un sistema di comando avanzato determina la distanza da percorrere con la propulsione del motore a combustione, del motore elettrico o di entrambi in parallelo.

La funzione primaria è sfruttare i vari motori e l'energia disponibile della batteria ibrida nel modo più efficiente possibile, tenendo conto delle caratteristiche delle varie modalità di guida e dalla potenza richiesta dal conducente mediante il pedale dell'acceleratore.

Ci sono anche casi in cui si ricorre al motore a combustione interna in misura maggiore a causa di limitazioni temporanee nel sistema o dell'intervento di funzioni previste dalla normativa vigente per garantire un livello contenuto delle emissioni totali dell'automobile.

⁴ La figura è schematica - i dettagli possono differire a seconda del modello di automobile e della versione del software.

◀◀ **Relative informazioni**

- Modifica della modalità di guida (p. 472)
- Guida economica (p. 475)
- Misuratore della batteria ibrida (p. 85)
- Generalità su Twin Engine (p. 424)

Modifica della modalità di guida

La modalità di guida si modifica con il comando **nel tunnel**.

Selezionare la modalità di guida più adatta alle condizioni effettive di guida. Ricordare che non tutte le modalità di guida sono selezionabili in tutte le situazioni.

Per modificare la modalità di guida:



1. Premere il comando della modalità di guida **DRIVE MODE**.
 - > Sul display centrale si apre un menu pop-up.
2. Selezionare la modalità di guida desiderata girando la rotella verso l'alto o il basso.

3. Premere il comando della modalità di guida o direttamente il touch screen per confermare la selezione.
 - > Il display del conducente indica la modalità di guida selezionata.

Se una modalità di guida è visualizzata in grigio nel menu pop-up, non è selezionabile.

Relative informazioni

- Modalità di guida (p. 468)

Controllo del livello* e sospensioni

Il controllo del livello e gli ammortizzatori si regolano automaticamente nell'automobile.

Con il controllo del livello posteriore, l'altezza posteriore dell'automobile rimane invariata a prescindere dal carico. La regolazione del livello può attivarsi anche dopo aver parcheggiato l'automobile.



Ammortizzatori (Four-C)

Gli ammortizzatori sono adattati in base alla modalità di guida selezionata e alla velocità dell'automobile. Gli ammortizzatori sono generalmente impostati per assicurare il massimo comfort e si regolano continuamente al variare di fondo stradale, accelerazione dell'automobile, frenate e curve.

Trasporto



In caso di trasporto su traghetto, treno o autocarro, è consentito imbracare l'automobile solamente attorno ai pneumatici, evitando le altre parti del telaio. Le possibili variazioni delle sospensioni pneumatiche durante il trasporto potrebbero pregiudicare la sicurezza dell'imbracatura.

Simboli e messaggi sul display del conducente

Simbolo	Messaggio	Funzione
	Sospensione Disattivato dall'utente	La regolazione del livello è stata disattivata manualmente dall'utente.
	Sospensione Prestazioni temporaneamente ridotte	Le prestazioni della regolazione di livello sono state temporaneamente limitate a causa di utilizzo intensivo del sistema. Se il messaggio compare spesso (ad esempio più volte in una settimana), rivolgersi a un riparatore ^A .
	Sospensione Servizio richiesto	Si è verificata un'anomalia. Rivolgersi al più presto a un riparatore ^A .





Simbolo	Messaggio	Funzione
	Guasto sospensione Fermarsi in sicurezza	Si è verificata un'anomalia critica. Fermarsi in un luogo sicuro e chiamare un carro attrezzi per trainare l'automobile (con tutte le quattro ruote sollevate sul pianale del carro attrezzi) fino a un riparatore ^A .
	Sospensione Rallentare Veicolo troppo alto	Si è verificata un'anomalia. Se il messaggio compare durante la guida, rivolgersi a un riparatore ^A .
	Sospensione Regolazione automatica livello veicolo	È in corso la regolazione del livello del retrotreno fino all'altezza desiderata.

^A Si raccomanda un riparatore autorizzato Volvo.

Relative informazioni

- Impostazioni per il controllo del livello* (p. 475)
- Modalità di guida (p. 468)

Impostazioni per il controllo del livello*

Disattivare il controllo del livello prima di sollevare l'automobile con il martinetto per evitare problemi di regolazione automatica.

Impostazioni sul display centrale

Disattiva controllo assetto

In alcuni casi è necessario disattivare la funzione, ad esempio se l'automobile deve essere sollevata con un martinetto*. In caso contrario, a causa della differenza di livello connessa al sollevamento con un martinetto, le sospensioni pneumatiche iniziano a regolare l'altezza provocando un effetto indesiderato.

Disattivazione della funzione sul display centrale:

1. Premere **Impostazioni** nella videata superiore.
2. Premere **My Car** → **Freno di stazionamento e sospensioni**.
3. Selezionare **Disattiva controllo assetto**.

Relative informazioni

- Controllo del livello* e sospensioni (p. 473)
- Raccomandazioni per il carico (p. 599)

Guida economica

Guidare in economia e preservare l'ambiente usando uno stile di guida tranquillo e previdente, ed adattando la velocità e lo stile di guida alle situazioni vigenti.

Programmazione per la guida ad alimentazione elettrica

È importante programmare con cura la guida ad alimentazione elettrica per assicurare la massima autonomia:

Ricarica

- Caricare l'automobile regolarmente dalla rete elettrica. Si raccomanda di mettersi sempre in viaggio con la batteria ibrida completamente carica.
- Verificare dove si trovano le stazioni di ricarica.
- Scegliere se possibile un posto di parcheggio con stazione di carica.

NOTA

Ricaricare l'automobile dalla rete elettrica il più spesso possibile!

Precondizionamento

- Se possibile, precondizionare l'automobile prima di mettersi alla guida mediante il cavo collegato alla rete elettrica.
- Evitare di parcheggiare l'auto in modo che l'abitacolo si raffreddi o si surriscaldi durante il periodo in parcheggio. Parcheggiare ad esempio in un garage climatizzato.
- In caso di marcia breve dopo il precondizionamento dell'abitacolo, spegnere se possibile la ventola dell'abitacolo o il climatizzatore nei climi caldi.
- Se il precondizionamento non è possibile quando fuori fa freddo, usare in primo luogo il riscaldamento elettrico di sedile e volante. Evitare di riscaldare l'abitacolo, in quanto ciò assorbe energia dalla batteria ibrida.

◀ Guida

- Per ridurre al minimo il consumo di energia, attivare la modalità di guida Pure.
- Guidare a velocità costante e anticipando gli ostacoli per ridurre al minimo le frenate. Questo stile di guida riduce al minimo il consumo energetico.
- Equilibrare il consumo di potenza con il pedale dell'acceleratore. Servirsi dell'indicatore della potenza del motore elettrico disponibile sul display del conducente per evitare l'accensione superflua del motore a scoppio. Il motore elettrico è più efficiente del motore a combustione interna, soprattutto alle basse velocità.
- Se è necessario frenare - premere dolcemente il pedale del freno; in tal modo si ricarica la batteria ibrida. Il pedale del freno integra una funzione di frenata rigenerativa che può essere amplificata dal freno motore elettrico con il cambio in posizione **B**.
- La velocità elevata dà un consumo di energia aumentato; la resistenza aumenta con la velocità.
- Attivare la funzione **Hold** nella videata funzioni per procedere a velocità superiori quando la percorrenza è superiore all'autonomia dell'alimentazione elettrica.
- Se possibile, non utilizzare la funzione **Charge** per ricaricare la batteria ibrida. La ricarica con il motore a scoppio aumenta il

consumo di carburante e, pertanto, le emissioni di anidride carbonica.

- Nei climi freddi, ridurre se possibile il riscaldamento elettrico di cristalli, specchi, sedili e volante.
- Controllare regolarmente che la pressione dei pneumatici sia corretta. Per ridurre al minimo i consumi si raccomanda la pressione dei pneumatici ECO.
- Il tipo di pneumatici può influenzare il consumo energetico. Per informazioni sui pneumatici adatti, rivolgersi al concessionario.
- Togliere dall'automobile gli oggetti inutili - maggiore è il carico, maggiore è il consumo.
- Carico sul tetto e box portasci aumentano la resistenza all'aria e quindi il consumo - rimuovere il portapacchi quando non viene utilizzato.
- Evitare di guidare con i finestrini aperti.
- Non mantenere ferma l'automobile in salita premendo il pedale dell'acceleratore. Utilizzare invece il pedale del freno.

Relative informazioni

- Drive-E - gioia di guida più pulita (p. 30)
- Fattori che influenzano l'autonomia ad alimentazione elettrica (p. 477)
- Guida ad alimentazione elettrica (p. 477)
- Misuratore della batteria ibrida (p. 85)

- Controllo della pressione dei pneumatici (p. 568)

Guida ad alimentazione elettrica

Durante la guida ad alimentazione elettrica, il Twin Engine Volvo offre un'ottima combinazione di economia di guida, emissioni ridotte e prestazioni elevate.

Per la massima efficienza energetica di guida:

- Selezionare la modalità di guida Pure per la massima autonomia a sola alimentazione elettrica.
- Equilibrare il consumo di potenza con il pedale dell'acceleratore. Servirsi dell'indicatore della potenza del motore elettrico disponibile nel misuratore della batteria ibrida sul display del conducente per evitare l'accensione superflua del motore a scoppio.
- Se è necessario frenare - premere dolcemente il pedale del freno; in tal modo si ricarica la batteria ibrida.
- Attivare la funzione **Hold** nella videata funzioni per procedere a velocità superiori quando la percorrenza è superiore all'autonomia dell'alimentazione elettrica.
- Ridurre l'intensità di corrente nell'abitacolo riducendo, ad esempio, la potenza della ventola, il riscaldamento elettrico o l'utilizzo del climatizzatore.

Seguire anche le raccomandazioni generali per una guida economica relativamente a velocità, pneumatici e carico per ottimizzare l'autonomia.

Relative informazioni

- Generalità su Twin Engine (p. 424)
- Guida economica (p. 475)
- Misuratore della batteria ibrida (p. 85)
- Fattori che influenzano l'autonomia ad alimentazione elettrica (p. 477)
- Accensione e spegnimento del motore a scoppio nei modelli Twin Engine (p. 467)
- Funzioni "Hold" e "Charge" (p. 479)

Fattori che influenzano l'autonomia ad alimentazione elettrica

L'autonomia dell'automobile ad alimentazione elettrica dipende da diversi fattori. I presupposti per una notevole autonomia variano in base alle circostanze e alle condizioni di guida dell'automobile.

Il valore certificato per l'autonomia ad alimentazione elettrica non deve essere considerato un'autonomia prevista. Il valore certificato è un valore comparativo ottenuto applicando determinati cicli di guida UE. L'autonomia effettiva dipende da diversi fattori.

Fattori che influenzano l'autonomia

Esistono fattori indipendenti dalla volontà del conducente, altri che il conducente può influenzare.

La massima autonomia si ottiene in condizioni particolarmente favorevoli, quando tutti i fattori hanno un impatto positivo.

◀ Fattori indipendenti dalla volontà del conducente

Esistono diverse circostanze esterne che influenzano l'autonomia in misura variabile:

- traffico
- percorrenze brevi
- topografia
- temperatura esterna e vento contrario
- condizioni della strada e fondo stradale.

La seguente tabella indica il rapporto indicativo fra temperatura esterna e autonomia sia per un'automobile con climatizzatore dell'abitacolo disattivato che per un'automobile con climatizzatore dell'abitacolo con impostazioni normali.

Entro un determinato limite, una temperatura esterna più alta influenza positivamente l'autonomia.

Temperatura esterna	Climatizzatore dell'abitacolo disattivato	Climatizzatore dell'abitacolo con impostazioni normali
30 °C (86 °F)	95 %	80 %
20 °C (68 °F)	100 %	90%
10 °C (50 °F)	90 %	80 %

Temperatura esterna	Climatizzatore dell'abitacolo disattivato	Climatizzatore dell'abitacolo con impostazioni normali
0 °C (32 °F)	80 %	60 %
-10 °C (14 °F)	70 %	40 %

Fattori influenzabili dal conducente

Per l'utilizzo dell'automobile con la massima efficienza energetica, il conducente deve tenere conto che i seguenti fattori influenzano l'autonomia:

- ricarica regolare
- Precondizionamento
- Modalità di guida Pure
- Impostazioni climatizzatore
- velocità e accelerazione
- funzione **Hold**
- pneumatici e relativa pressione.

La seguente tabella indica il rapporto indicativo fra velocità costante e autonomia, considerando che una velocità costante bassa influenza positivamente l'autonomia.

Velocità costante	
100 km/h (62 mph)	50 %
80 km/h (50 mph)	70 %
60 km/h (37 mph)	90 %
50 km/h (31 mph)	100 %

i NOTA

- I valori in tabella si riferiscono a un'automobile nuova.
- I valori sono indicativi, perché dipendono da stile di guida, ambiente e altre circostanze.

Relative informazioni

- Guida ad alimentazione elettrica (p. 477)
- Guida economica (p. 475)
- Funzioni "Hold" e "Charge" (p. 479)
- Modalità di guida (p. 468)

Funzioni "Hold" e "Charge"

In alcune situazioni può essere utile gestire il livello di carica della batteria ibrida durante la guida. A tal fine si utilizzano le funzioni **Hold** e **Charge**, disponibili in tutte le modalità di guida.

Pulsanti funzione per Hold e Charge

Le funzioni si attivano nella videata funzioni sul display centrale.

Hold



Batteria risparmiata per uso successivo.

La funzione mantiene la ricarica della batteria ibrida per l'alimentazione elettrica e risparmia l'energia elettrica disponibile per uso futuro, ad esempio per la guida su strade urbane o in quartieri residenziali. **Hold** è disponibile a prescindere dal livello di carica della batteria ibrida.

L'automobile funziona come per la normale alimentazione ibrida con batteria scarica, quindi oltre a recuperare l'energia generata in frenata, ad esempio, accende più spesso il motore a scoppio per mantenere la ricarica della batteria.

Charge



Il motore ricarica la batteria ibrida.

La funzione ricarica la batteria ibrida con l'ausilio del motore a scoppio per gestire un eventuale fabbisogno energetico futuro. La funzione non è disponibile quando il livello di carica della batteria ibrida è già alto.

Simboli sul display del conducente



Il simbolo  è visualizzato sul misuratore della batteria ibrida quando è attivata la funzione Hold.

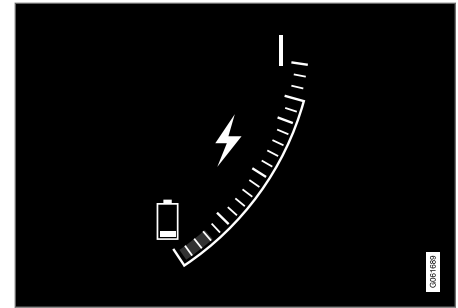

Il simbolo  è visualizzato sul misuratore della batteria ibrida quando è attivata la funzione Charge.

Relative informazioni

- Guida ad alimentazione elettrica (p. 477)
- Guida economica (p. 475)
- Misuratore della batteria ibrida (p. 85)

Preparativi in vista di un lungo viaggio

Prima di una vacanza o di un lungo viaggio, è importante controllare con cura le funzioni e l'equipaggiamento dell'automobile.

Controllare che:

- il motore funzioni correttamente e il consumo di carburante sia normale
- non siano presenti perdite (carburante, olio o altri liquidi)
- la potenza frenante sia ottimale durante la frenata
- tutte le lampadine funzionino - regolare l'incidenza dei fari se l'automobile è molto carica
- la profondità del battistrada e la pressione dei pneumatici siano sufficienti. Montaggio dei pneumatici invernali in caso di guida in aree che presentano il rischio di neve o ghiaccio sulle strade.
- la batteria di avviamento sia sufficientemente carica
- le spazzole tergicristallo siano buone condizioni
- triangolo di emergenza e giubbotto ad alta visibilità si trovino a bordo (obbligatorio in alcuni Paesi).

Relative informazioni

- Controllo della pressione dei pneumatici (p. 568)
- Consumo di carburante ed emissioni di CO₂ (p. 684)
- Rabbocco del liquido lavacrystalli (p. 666)
- Guida invernale (p. 480)
- Guida economica (p. 475)
- Impostazioni per il modem dell'automobile (p. 546)
- Raccomandazioni per il carico (p. 599)
- Guida con rimorchio (p. 494)
- Pilot Assist (p. 319)
- Limitatore di velocità (p. 284)
- Kit di riparazione pneumatici (p. 585)

Guida invernale

In inverno è importante effettuare alcuni controlli per assicurare la massima affidabilità dell'automobile.

Controllare quanto segue soprattutto prima dell'inverno:

- Il refrigerante del motore deve contenere il 50 % di glicole. Questa miscela protegge il motore dal gelo fino a circa -35°C (-31°F). Per evitare rischi per la salute, non mescolare diversi tipi di glicole.
- Il serbatoio del carburante deve essere quasi pieno per evitare la formazione di condensa.
- La viscosità dell'olio motore è importante. Gli oli a bassa viscosità (oli più fluidi) agevolano l'avviamento in climi freddi e riducono il consumo di carburante a motore freddo.



IMPORTANTE

Non è consentito utilizzare oli a bassa viscosità in caso di guida intensa o nei climi caldi.

- Verificare lo stato della batteria di avviamento e il livello di carica. In climi freddi, la batteria di avviamento è esposta a maggiori sollecitazioni e la sua autonomia si riduce.
- Utilizzare il liquido lavacrystalli con antigelo per evitare la formazione di ghiaccio nel serbatoio del liquido lavacrystalli.

Fondo stradale scivoloso

Per migliorare l'aderenza, Volvo raccomanda di utilizzare pneumatici invernali su tutte le ruote in caso di rischio di neve o ghiaccio.

i NOTA

In alcuni Paesi, l'uso dei pneumatici invernali è obbligatorio per legge. L'utilizzo dei pneumatici chiodati non è consentito in tutti i Paesi.

Esercitarsi con la guida su strada sdruciolevole in modo controllato per familiarizzare con le reazioni dell'automobile.

Relative informazioni

- Ruote invernali (p. 583)
- Catene da neve (p. 584)
- Frenata su strade cosparse di sale (p. 454)
- Frenata su strade bagnate (p. 454)
- Rabbocco del liquido lavacrystal (p. 666)
- Batteria di avviamento (p. 631)
- Sostituzione delle spazzole tergcristallo del parabrezza (p. 664)
- Sostituzione delle spazzole tergcristallo del lunotto (p. 663)
- Rabbocco del liquido di raffreddamento (p. 626)

- Condizioni di guida sfavorevoli per l'olio motore (p. 680)

Guado

Per guado si intende che l'automobile procede su una strada coperta da un alto strato d'acqua. Effettuare il guado con particolare cautela.

Notare quanto segue per evitare danni all'auto nella guida attraverso l'acqua (ad es. su strade allagate):

- Il livello dell'acqua non deve essere più alto del pianale dell'automobile. Controllare se possibile la profondità nel punto più basso prima di iniziare il guado. Maggiore cautela deve essere osservata in caso di passaggio attraverso corsi d'acqua con corrente forte.
- Guidare a passo d'uomo.
- Non fermare l'auto nell'acqua. Guidare con cautela in avanti o fare retromarcia per uscire dall'acqua.
- Considerare che le onde create dai veicoli sopraggiungenti possono far salire il livello dell'acqua oltre il limite del livello del pianale.
- Evitare di guidare attraverso acqua salata (rischio di collisione).



! IMPORTANTE

Parti dell'automobile (ad esempio motore, cambio, catena cinemática o componenti elettrici) possono subire danni in caso di guado, se il livello dell'acqua supera il pavimento dell'automobile. I danni a qualche componente causati da allagamento, bloccaggio idrostatico o mancanza d'olio non sono coperti dalla garanzia.

In caso di spegnimento del motore in acqua, non tentare di riavviarlo. Trainare l'automobile fuori dall'acqua e portarla presso un riparatore. Si raccomanda un riparatore autorizzato Volvo.

Una volta passata l'acqua, premere leggermente il pedale del freno per controllare che la forza di frenata sia corretta. Acqua, fango ecc. possono bagnare le pastiglie dei freni riducendo la forza di frenata.

Pulire l'eventuale contatto del collegamento del rimorchio in caso di contatto con acqua e fango.

Relative informazioni

- Trasporto (p. 500)

Apertura e chiusura dello sportello del serbatoio

Lo sportello del serbatoio si sblocca con il pulsante sul cruscotto.



Con una freccia accanto al simbolo del serbatoio, il display del conducente indica il lato dell'automobile in cui si trova lo sportello del serbatoio.



1. Premere il pulsante sul cruscotto.
 - > Il riequilibrio della pressione nel serbatoio carburante comporta un certo ritardo nell'apertura dello sportello. Il display del conducente visualizza il messaggio **Serbatoio carburante Sportello di rifornimento aperto**, seguito da **Serbatoio carburante Pronto per il rifornimento**.

i NOTA

Una volta aperto lo sportello del serbatoio, si deve effettuare il rifornimento entro 10 minuti circa. Trascorso questo tempo, la valvola aperta dalla pressione del pulsante si chiude e non è più possibile inserire l'ugello della pompa.

Se la valvola si chiude durante il rifornimento, premere di nuovo il pulsante e attendere che il display del conducente visualizzi il messaggio **Serbatoio carburante Pronto per il rifornimento.**

- Al rifornimento ultimato chiudere lo sportello applicando una certa pressione.

Relative informazioni

- Rifornimento (p. 483)

Rifornimento

Il serbatoio del carburante è dotato di un sistema di rifornimento senza tappo.

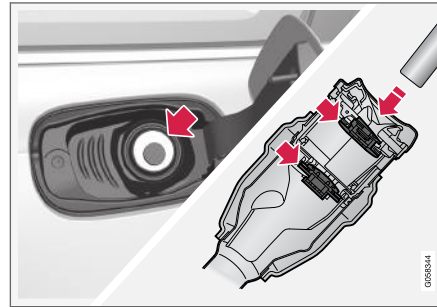
Rifornimento a una stazione di servizio

Procedere al rifornimento come spiegato di seguito.

- Spegnere l'automobile e aprire lo sportello del serbatoio.

i NOTA

Una volta aperto lo sportello del serbatoio, si deve effettuare il rifornimento entro 10 minuti circa. Trascorso questo tempo, la valvola aperta dalla pressione del pulsante si chiude e non è più possibile inserire l'ugello della pompa.

Se la valvola si chiude durante il rifornimento, premere di nuovo il pulsante e attendere che il display del conducente visualizzi il messaggio **Serbatoio carburante Pronto per il rifornimento.**

- Utilizzare un carburante approvato per l'automobile, vedere l'identificatore⁵ all'interno dello sportello del serbatoio. Per informazioni su carburanti approvati e identificatore, vedere la sezione "Benzina".
- Inserire l'ugello della pompa nell'apertura di rifornimento. Il tubo di rifornimento prevede due sportelli apribili. Per iniziare il rifornimento è necessario inserire l'ugello della pompa in entrambi gli sportelli.

⁵ L'identificatore a norma CEN EN16942 si trova all'interno dello sportello del serbatoio e sarà applicato entro la fine del 2018 sulle pompe di rifornimento corrispondenti e sui relativi ugelli nelle stazioni di servizio in tutta Europa.

4. Non rifornire eccessivamente, ma interrompere al primo scatto dell'ugello della pompa.
> Il serbatoio è pieno.

i **NOTA**

A temperature esterne elevate, il carburante può trascinare da un serbatoio troppo pieno.

Rifornimento di carburante da una tanica di riserva

Per il rifornimento da una tanica di riserva, utilizzare l'imbuto collocato nel blocco in schiuma sotto la botola nel bagagliaio.

1. Aprire lo sportello del serbatoio.
2. Inserire l'imbuto nell'apertura di rifornimento. Il tubo di rifornimento prevede due sportelli apribili. Per iniziare il rifornimento è necessario inserire il tubo dell'imbuto in entrambi gli sportelli.

Vale per le automobili con riscaldatore a carburante*

Non usare mai il riscaldatore a carburante quando l'auto si trova nell'area di una stazione di rifornimento.

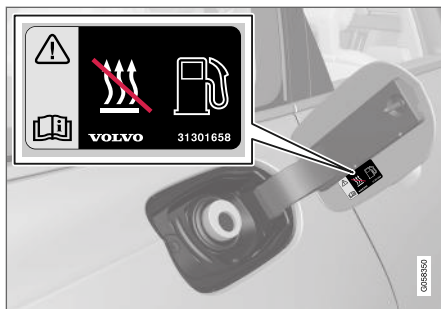

Etichetta sul lato interno dello sportello del serbatoio.

Relative informazioni

- Apertura e chiusura dello sportello del serbatoio (p. 482)
- Benzina (p. 485)

Utilizzo del carburante

Non usare carburante di qualità inferiore a quanto raccomandato da Volvo, poiché la potenza del motore ed il consumo carburante potrebbero essere influenzati negativamente.

⚠ ATTENZIONE

Non inalare mai i vapori di carburante e prevenire il contatto con gli occhi.

Se il carburante entra in contatto con gli occhi, togliere le eventuali lenti a contatto e risciacquare gli occhi con abbondante acqua per almeno 15 minuti. Consultare un medico.

Non ingerire il carburante. Benzina, bioetanolo, relative miscele e gasolio sono altamente tossici e, se ingeriti, possono causare lesioni permanenti o mortali. In caso di ingestione, consultare immediatamente un medico.

⚠ ATTENZIONE

Il carburante fuoriuscito potrebbe incendiarsi.

Spegnere il riscaldatore a carburante prima del rifornimento.

Non portare mai con sé un cellulare acceso durante il rifornimento. L'eventuale attivazione della suoneria può creare una scintilla e infiammare i vapori di benzina, causando incendi e lesioni personali.

! IMPORTANTE

La miscelazione di tipi di carburante diversi e l'utilizzo di carburante non raccomandato invalidano le garanzie Volvo e gli eventuali contratti di assistenza integrativi, a prescindere dal tipo di motore.

Relative informazioni

- Benzina (p. 485)

Benzina

La benzina è un tipo di combustibile destinato alle automobili con motore a benzina.

Utilizzare solo benzina di marche note. Non utilizzare mai carburante di qualità dubbia. La benzina deve essere conforme alla norma EN 228.

Identificatore per la benzina

L'identificatore a norma CEN EN16942 si trova all'interno dello sportello del serbatoio e sarà applicato entro la fine del 2018 sulle pompe di rifornimento corrispondenti e sui relativi ugelli nelle stazioni di servizio in tutta Europa.

Questi sono gli identificatori relativi agli attuali carburanti standard in Europa. Nelle automobili con motore a benzina si può utilizzare una benzina con i seguenti identificatori:



E5 è una benzina contenente max il 2,7% di ossigeno e max il 5% in volume di etanolo.



E10 è una benzina contenente max il 3,7% di ossigeno e max il 10% in volume di etanolo.

! IMPORTANTE

- È consentito l'utilizzo di carburante con un contenuto di etanolo massimo del 10% in volume.
- È consentito l'utilizzo di benzina EN 228 E10 (contenuto di etanolo massimo del 10% in volume).
- Non è consentito un tenore di etanolo superiore a E10 (contenuto di etanolo massimo del 10% in volume), ad esempio E85.

Ottani

- La benzina a 95 RON può essere utilizzata durante la guida normale.
- Si raccomanda carburante a 98 RON per ottenere la massima potenza e il minimo consumo di carburante.
- Non è consentito l'utilizzo di carburante con un numero di ottani inferiore a RON 95.

Per prestazioni e consumi di carburante ottimali a temperature superiori a +38°C (100°F), si raccomanda l'utilizzo di benzina con il massimo numero di ottani.



! IMPORTANTE

- Per prevenire danni al catalizzatore, utilizzare esclusivamente benzina senza piombo.
- È vietato l'utilizzo di carburante contenente additivi metallici.
- Non utilizzare mai additivi non raccomandati da Volvo.

Relative informazioni

- Utilizzo del carburante (p. 484)
- Rifornimento (p. 483)
- Filtro antiparticolato per benzina (p. 486)
- Consumo di carburante ed emissioni di CO2 (p. 684)

Filtro antiparticolato per benzina

Le automobili a benzina sono dotate di un filtro antiparticolato che aumenta l'efficacia della depurazione dei gas di scarico.

Durante la guida normale, le particelle contenute nei gas di scarico vengono raccolte nel filtro antiparticolato per benzina. In condizioni normali, una rigenerazione passiva comporta l'ossidazione e la combustione delle particelle. In tal modo, il filtro si svuota.

In caso di guida a bassa velocità o ripetuti avviamenti a freddo con temperatura esterna bassa, può essere necessaria una rigenerazione attiva. La rigenerazione del filtro antiparticolato avviene automaticamente e in genere richiede 10-20 minuti. Durante la rigenerazione si può avvertire odore di bruciato.

Utilizzare il riscaldatore di parcheggio nei climi freddi affinché il motore raggiunga più velocemente la temperatura di esercizio.

Percorrenza di tratti brevi a bassa velocità con un'automobile a benzina

La capacità dell'impianto di depurazione dei gas di scarico nelle automobili a benzina è influenzata dallo stile di guida. Percorrere tratti di varie lunghezze a velocità diverse è importante per raggiungere prestazioni ottimali.

Percorrere spesso tratti brevi a bassa velocità (o nei climi freddi), senza che il motore raggiunga la normale temperatura di esercizio, può causare

problemi che nel tempo possono provocare anomalie di funzionamento e un messaggio di avvertimento. Se un'automobile a benzina viene guidata principalmente nel traffico urbano, è importante guidare regolarmente anche a velocità più elevate per consentire la rigenerazione dell'impianto di depurazione dei gas di scarico.

- Guidare l'automobile su una strada extraurbana a velocità superiori a 60 km/h (38 mph) per almeno 20 minuti fra un rifornimento e l'altro.

Relative informazioni

- Benzina (p. 485)

Surriscaldamento di motore e trasmissione

In condizioni di guida difficili, ad esempio su fondi ripidi e nei climi caldi, il motore e la trasmissione potrebbero surriscaldarsi. Questo fenomeno è accentuato dalla presenza di carichi pesanti.

- In caso di surriscaldamento, la potenza del motore può essere temporaneamente limitata.
- Rimuovere le luci supplementari davanti alla griglia se si guida in climi caldi.
- Se la temperatura nell'impianto di raffreddamento del motore diventa eccessiva si accende un simbolo di allarme e il display del conducente visualizza il messaggio **Temperatura motore Alta temperatura. Arresto immediato.** In tal caso, fermarsi in un luogo sicuro e lasciare raffreddare il motore al minimo per alcuni minuti.
- Se appare il messaggio **Temperatura motore Alta temperatura. Spegnerne il motore** o **Liquido raffr. motore Basso livello. Spegnerne il motore**, fermarsi e spegnere il motore.
- In caso di surriscaldamento del cambio viene selezionato un programma di cambio marce alternativo. Inoltre si attiva una funzione protettiva integrata che, fra l'altro, accende un simbolo di allarme e il display del conducente visualizza il messaggio **Cambio caldo**

Riduci velocità per abbassare la temperatura o **Cambio surriscaldato Fermarsi in sicurezza, attendere per il raffredd.** Seguire la raccomandazione e ridurre la velocità oppure fermarsi in un luogo sicuro e far funzionare il motore al minimo per alcuni minuti per raffreddare il cambio.

- In caso di surriscaldamento il climatizzatore può disattivarsi temporaneamente.
- Non spegnere subito il motore dopo aver guidato su percorsi difficili.



NOTA

È normale che la ventola di raffreddamento del motore rimanga in funzione per un certo tempo dopo lo spegnimento del motore.

ATTENZIONE

Nel suo normale funzionamento l'impianto di scarico sviluppa elevate temperature. Onde evitare gravi bruciature e/o ustioni su parti del corpo si invitano gli utenti a prestare la massima attenzione nell'evitare qualsiasi contatto fisico diretto con la parte terminale del tubo di scarico.

Simboli sul display del conducente

Simbolo	Funzione
	Alta temperatura motore. Seguire la raccomandazione.
	Basso livello liquido refrigerante. Seguire la raccomandazione.
	Cambio caldo/surriscaldato/in raffreddamento. Seguire la raccomandazione.

Relative informazioni

- Rabbocco del liquido di raffreddamento (p. 626)
- Guida con rimorchio (p. 494)
- Preparativi in vista di un lungo viaggio (p. 480)
- Indicatore cambio di marcia* (p. 465)

Sovraccarico della batteria di avviamento

Le funzioni elettriche dell'automobile impegnano la batteria a livelli diversi. Non lasciare il quadro in posizione **II** quando l'automobile è spenta. Usare piuttosto la posizione **I**, che consuma meno corrente.

Prestare inoltre attenzione ai vari accessori che impegnano l'impianto elettrico. Non utilizzare funzioni che consumano molta corrente quando l'automobile è spenta. Queste funzioni sono, ad esempio:

- ventola dell'abitacolo
- fari
- tergicristallo
- impianto audio (volume alto).

Se la tensione della batteria di avviamento è bassa, il display del conducente visualizza un messaggio. La funzione di risparmio energetico disattiva o limita alcune funzioni, ad esempio ventola dell'abitacolo e/o impianto audio.

- Ricaricare la batteria di avviamento accendendo l'automobile e guidandola per almeno 15 minuti. La batteria di avviamento si ricarica in modo più efficace durante la guida che con il motore al minimo.

Relative informazioni

- Batteria di avviamento (p. 631)
- Posizioni del quadro (p. 448)

Ausilio all'avviamento con un'altra batteria

Se la batteria è scarica, l'automobile può essere avviata utilizzando un'altra batteria.

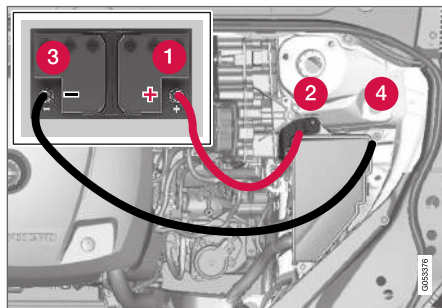

Punto di ricarica per l'ausilio all'avviamento dell'automobile.

! IMPORTANTE

Il punto di ricarica dell'automobile è destinato solamente all'accensione dell'automobile con una batteria ausiliaria. Il punto di ricarica non deve essere impiegato per avviare un'altra automobile con la batteria scarica. Utilizzando il punto di ricarica per avviare un'altra automobile, potrebbe saltare un fusibile e il punto di ricarica smettere di funzionare.

In caso di guasto a un fusibile, il display del conducente visualizza il messaggio **Batteria 12 V**

Guasto fusibile Richiedere assistenza. Si raccomanda di rivolgersi a un riparatore autorizzato Volvo.

Quando si impiega un ausilio all'avviamento, attenersi a quanto segue per evitare il rischio di cortocircuito o altri danni:

1. Portare il quadro dell'automobile in posizione **0**.
2. Controllare che la batteria di avviamento ausiliario abbia una tensione di 12 V.
3. Se la batteria ausiliaria si trova su un'altra automobile, spegnere il motore dell'automobile di soccorso e assicurarsi che le due automobili non si tocchino.
4. Collegare un morsetto del cavo di avviamento rosso al terminale positivo della batteria ausiliaria (1).

! IMPORTANTE

Collegare il cavo di avviamento con cautela per evitare cortocircuiti con altri componenti nel vano motore.

5. Aprire la copertura del terminale positivo della batteria ausiliaria (2).
6. Collegare l'altro morsetto del cavo di avviamento rosso al terminale positivo dell'automobile per la batteria ausiliaria (2).
7. Collegare un morsetto del cavo di avviamento nero al terminale negativo della batteria ausiliaria (3).
8. Collegare l'altro morsetto del cavo di avviamento nero al terminale negativo dell'automobile per la batteria ausiliaria (4).

9. Controllare che i morsetti dei cavi di avviamento siano collegati correttamente in modo da non generare scintille durante il tentativo di avviamento.
10. Avviare il motore dell'automobile di soccorso e farlo funzionare per qualche minuto a un regime leggermente superiore al minimo, circa 1.500 giri/min.
11. Accendere il motore dell'automobile. Se il tentativo di avviamento fallisce, prolungare il tempo di ricarica a 10 minuti e riprovare ad accendere il motore.

i NOTA

All'accensione del motore in condizioni normali si utilizza in primo luogo il motore elettrico, mentre quello a benzina rimane spento. Di conseguenza, girando l'interruttore di avviamento in senso orario, il motore elettrico si avvia e l'automobile è pronta per la marcia. L'accensione del motore è confermata dallo spegnimento delle spie sul display del conducente e dall'accensione del tema predefinito.

! IMPORTANTE

Non toccare i terminali fra cavo e automobile durante il tentativo di avviamento. Sussiste il rischio di scintille.

12. Scollegare i cavi di avviamento nell'ordine inverso: prima quello nero quindi quello rosso.

Verificare che nessuno dei morsetti del cavo di avviamento nero entri in contatto con il terminale positivo dell'automobile per la batteria ausiliaria/della batteria ausiliaria o il morsetto collegato del cavo di avviamento rosso.

! ATTENZIONE

- La batteria di avviamento può sviluppare un gas altamente esplosivo. Una scintilla, che potrebbe essere generata collegando un cavo di avviamento in modo errato, è sufficiente a far esplodere la batteria.
- Non collegare i cavi di avviamento a un componente dell'impianto di alimentazione oppure a parti mobili. Prestare attenzione alle parti calde del motore.
- La batteria contiene acido solforico, che in ragione dell'alto potere corrosivo può causare gravi lesioni.
- Se l'acido solforico viene a contatto con occhi, pelle o indumenti, risciacquare abbondantemente con acqua. Se spruzzi di acido raggiungono gli occhi, rivolgersi immediatamente a un medico.
- Non fumare mai nelle vicinanze della batteria.





i NOTA

Se la batteria ibrida è scarica, l'automobile non si accende.

Relative informazioni

- Avviamento del motore (p. 446)
- Posizioni del quadro (p. 448)
- Regolazione del volante (p. 196)
- Selezione della posizione del quadro (p. 449)

Gancio di traino*

L'automobile può essere dotata di un gancio di traino per trainare rimorchi e simili.

Esistono diverse versioni di ganci di traino per l'automobile. Per maggiori informazioni, rivolgersi a un concessionario Volvo.

! IMPORTANTE

Per evitare di scaricare la batteria di avviamento, allo spegnimento del motore può essere disattivata automaticamente l'alimentazione costante di tensione di batteria al contatto del rimorchio.

! IMPORTANTE

Pulire e ingrassare regolarmente la sfera per prevenire l'usura.

i NOTA

Quando si utilizza un gancio dotato di stabilizzatore, la sfera non necessita di lubrificazione. Quanto detto vale anche se si fissa un portabiciante intorno alla sfera.

i NOTA

Se l'automobile è dotata di gancio di traino, è sprovvista di attacco posteriore per l'occhiello di traino.

Relative informazioni

- Gancio di traino retrattile ed estraibile* (p. 491)
- Guida con rimorchio (p. 494)
- Portabiciante montato sul gancio di traino* (p. 498)
- Specifiche per il gancio di traino* (p. 491)

Specifiche per il gancio di traino*

Misure e punti di fissaggio per il gancio di traino.

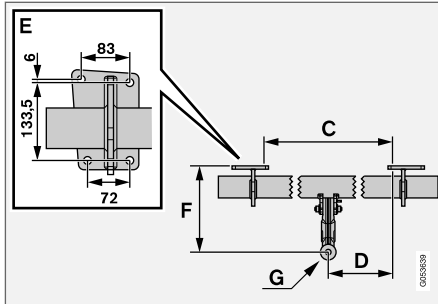
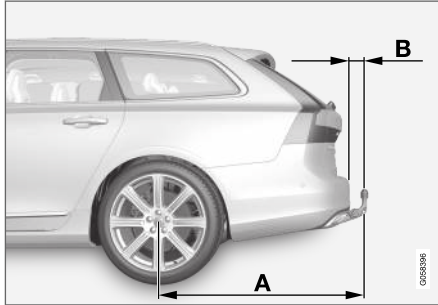

Misure, punti di fissaggio in mm (pollici)	
A	1229 (48,4)
B	111,8 (4,4)
C	875 (34,4)
D	437,5 (17,2)
E	Vedere figura sopra
F	310,5 (12,2)
G	Centro della sfera

Relative informazioni

- Gancio di traino* (p. 490)
- Pesi del rimorchio e pressioni sulla sfera (p. 676)

Gancio di traino retrattile ed estraibile*

Il gancio di traino retrattile ed estraibile è sempre facilmente accessibile ed è facile da spiegare o ritrarre in base all'esigenza. In posizione ritratta, il gancio di traino è completamente nascosto.

⚠ ATTENZIONE

Seguire attentamente le istruzioni per la ritrazione e l'estrazione del gancio di traino.

Estrazione del gancio di traino

⚠ ATTENZIONE

Evitare di trovarsi vicino al paraurti, nella zona posteriore centrale dell'automobile, mentre si estrae il gancio di traino.

« 1.

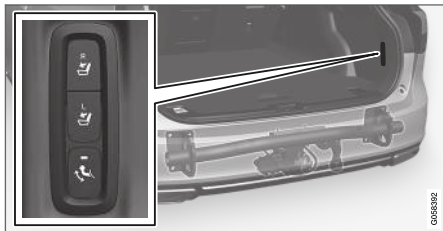

Aprire il portellone. Sul lato posteriore destro del bagagliaio è presente un pulsante per la ritrazione e l'estrazione del gancio di traino. La funzione di estrazione è attiva quando la spia del pulsante è accesa fissa in arancione.

2.



Premere brevemente il pulsante. Tenendolo premuto a lungo, l'estrazione potrebbe non avviarsi.

> Il gancio di traino esce e si abbassa in una posizione sbloccata. La spia lampeggia in arancione.

ATTENZIONE

Non premere il pulsante per la ritrazione e l'estrazione se è collegato un rimorchio al gancio di traino.

NOTA

Il gancio di traino deve essere completamente estratto per poi essere portato in posizione bloccata. La procedura può richiedere alcuni secondi. Se il gancio di traino non si porta in posizione bloccata, attendere alcuni secondi e riprovare.

3.



Bloccare il gancio di traino portandolo al finecorsa. Ora la spia è accesa fissa in arancione.

> Il gancio di traino è pronto per l'utilizzo.

ATTENZIONE

Assicurarsi che il cavo di sicurezza del rimorchio sia fissato all'attacco corretto.

i NOTA

La modalità di risparmio energetico si attiva dopo un certo tempo e la spia si spegne. Per riattivare il sistema occorre chiudere e riaprire il portellone. Quanto detto vale sia per la ritrazione che l'estrazione del gancio di traino.

Se l'automobile rileva elettricamente che è collegato un rimorchio, la spia non sarà più accesa con luce fissa.

Ritrarre il gancio di traino

! IMPORTANTE

Prima di ritrarre il gancio di traino, accertarsi che non vi sia un connettore o adattatore nella presa elettrica.

1.

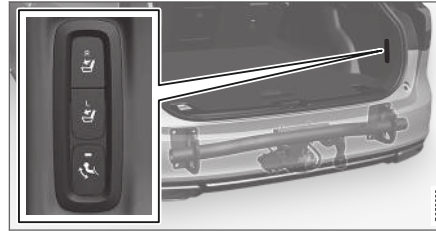

Aprire il portellone. Premere brevemente il pulsante sul lato posteriore destro del bagagliaio. Tenendolo premuto a lungo, la ritrazione potrebbe non avviarsi.

> Il gancio di traino viene ritratto automaticamente in modalità sbloccata. La spia in corrispondenza del pulsante lampeggia in arancione.

2.

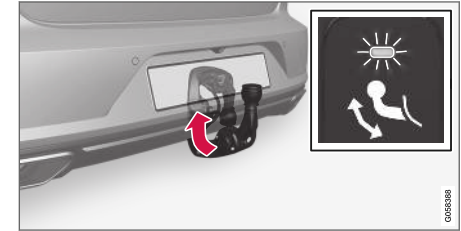

Bloccare il gancio di traino riportandolo al fincorsa di ritrazione.

> Quando il gancio di traino è ritratto correttamente, la spia è accesa fissa.

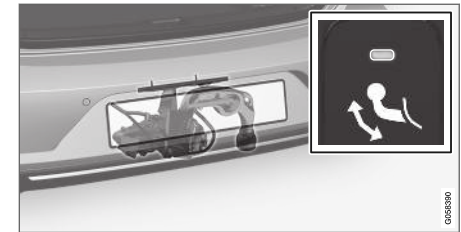

Relative informazioni

- Guida con rimorchio (p. 494)
- Gancio di traino* (p. 490)

Guida con rimorchio

In caso di guida con rimorchio è importante considerare alcuni aspetti relativi a gancio di traino, rimorchio e disposizione del carico sul rimorchio.

La capacità di carico dipende dal peso a vuoto dell'automobile. Il peso totale dei passeggeri e di tutti gli optional, ad esempio il gancio di traino, riduce la capacità di carico dell'automobile in misura corrispondente.

L'automobile viene fornita con le attrezzature necessarie per la guida con rimorchio.

- Il gancio di traino dell'automobile deve essere omologato.
- Sistemare il carico nel rimorchio in modo che la pressione sul gancio di traino dell'automobile rispetti la pressione massima sulla sfera. La pressione sulla sfera è calcolata come parte del carico utile dell'automobile.
- Aumentare la pressione dei pneumatici fino a raggiungere quella raccomandata per il pieno carico.
- Il motore viene sottoposto a carichi maggiori quando si guida con un rimorchio.
- Non viaggiare con un rimorchio pesante se l'automobile è nuova. Attendere di avere raggiunto una percorrenza di almeno 1.000 km (620 miles).
- Sulle discese lunghe e ripide, i freni sono sollecitati molto più del solito. Scalare alla

marcia inferiore in caso di cambio manuale e mantenere una velocità adeguata.

- Seguire le norme vigenti per le velocità e i pesi consentiti.
- Mantenere una bassa velocità, in caso di guida prolungata con un rimorchio lungo una salita ripida.
- I pesi max del rimorchio indicati valgono solo fino a un'altitudine di 1000 m slm (3280 piedi). Ad altitudini superiori, la potenza del motore e quindi la pendenza superabile dall'automobile sono inferiori a causa della rarefazione dell'aria, quindi si deve ridurre il peso max del rimorchio. Il peso per automobile e rimorchio deve essere ridotto del 10% per ogni ulteriori 1000 m (3280 piedi) (o in tale proporzione).
- Evitare di guidare con rimorchio su pendenze superiori al 12%.

NOTA

Condizioni meteorologiche estreme e guida con rimorchio o ad alta quota, in combinazione con la qualità del carburante, aumentano considerevolmente il consumo di carburante.

Contatto del rimorchio

Se il gancio di traino dell'automobile è dotato di un connettore a 13 pin e il rimorchio di un connettore a 7 pin, è necessario un adattatore. Utiliz-

zare un adattatore approvato da Volvo. Accertarsi che il cavo non strisci per terra.

IMPORTANTE

Per evitare di scaricare la batteria di avviamento, allo spegnimento del motore può essere disattivata automaticamente l'alimentazione costante di tensione di batteria al contatto del rimorchio.

Pesi del rimorchio

ATTENZIONE

Seguire le raccomandazioni relative al peso del rimorchio. In caso contrario, l'automobile e il rimorchio possono essere difficili da controllare in caso di manovre e frenate di emergenza.

NOTA

I pesi massimi del rimorchio riportati sono quelli consentiti da Volvo. Le direttive nazionali possono prevedere altre limitazioni per il peso del rimorchio e i limiti di velocità. I ganci di traino possono essere omologati per pesi superiori a quelli consentiti per l'automobile.

Regolazione del livello*

Il sistema di controllo del livello dell'automobile cerca di mantenere un'altezza costante a pre-

scindere dal carico (fino al peso max consentito). Ad automobile ferma, è normale che il retrotreno si abbassi leggermente.

In caso di guida su percorsi ondulati e in clima caldo

In determinate circostanze può sussistere il rischio di surriscaldamento durante la guida con rimorchio. In caso di surriscaldamento di motore e trasmissione si accende una spia di allarme sul display del conducente insieme a un messaggio.

Il cambio automatico seleziona sempre la marcia ideale in base a carico e regime.

Pendenze ripide

Non forzare il cambio automatico in una marcia superiore a quella "richiesta" dal motore. La guida con marce alte e regimi bassi non è sempre la più economica.

Parcheggio in pendenza

1. Premere il pedale del freno.
2. Inserire il freno di stazionamento.
3. Selezionare la posizione **P**.
4. Rilasciare il pedale del freno.

Quando si parcheggia un'automobile con rimorchio in pendenza, applicare sempre ceppi per bloccare le ruote.

Avviamento in pendenza

1. Premere il pedale del freno.
2. Selezionare la posizione **D**.

3. Disinserimento del freno di stazionamento.
4. Rilasciare il pedale freno e mettersi in marcia.

Relative informazioni

- Controllo della stabilità per il traino* (p. 495)
- Controllo delle lampadine del rimorchio (p. 496)
- Pesi del rimorchio e pressioni sulla sfera (p. 676)
- Surriscaldamento di motore e trasmissione (p. 487)
- Condizioni di guida sfavorevoli per l'olio motore (p. 680)

Controllo della stabilità per il traino*

Il controllo della stabilità per il traino (TSA⁶) ha il compito di stabilizzare l'automobile con un rimorchio collegato nelle situazioni in cui entrambi iniziano a oscillare. Funktionen ingår i stabilitetssystemet ESC⁷.

Cause dell'auto-oscillazione

Il fenomeno di oscillazione può interessare tutte le combinazioni di automobili e rimorchi. Generalmente si verifica a velocità elevate. Tuttavia, se il rimorchio è sovraccarico o contiene un carico distribuito in modo errato, ad esempio sistemato troppo indietro, l'oscillazione può verificarsi anche a velocità inferiori.

L'oscillazione si innesca solo per effetto di un fattore scatenante, ad esempio:

- L'automobile con rimorchio è esposta a un improvvisa raffica di vento laterale.
- L'automobile con rimorchio procede su una strada dissestata o su un dosso.
- Movimenti bruschi del volante.

Una volta innescata, l'oscillazione può essere difficile o impossibile da attenuare. In tal caso, automobile e rimorchio diventano difficili da controllare e sussiste il rischio di uscire dalla corsia o dalla carreggiata.



« Funzione del controllo della stabilità per il traino

Il controllo della stabilità per il traino controlla continuamente i movimenti dell'automobile, soprattutto quelli laterali. Se il sistema rileva un'oscillazione, regola separatamente i freni delle ruote anteriori per stabilizzare automobile e rimorchio. Spesso questo intervento è sufficiente affinché il conducente riprenda il controllo dell'automobile.

Se l'oscillazione non si attenua nonostante il primo intervento del controllo della stabilità per il traino, si inseriscono i freni di tutte le ruote di automobile e rimorchio e la potenza del motore viene ridotta. Quando l'oscillazione si attenua e l'automobile con rimorchio si ristabilizza, il sistema interrompe la regolazione e il conducente riprende il pieno controllo dell'automobile.

i NOTA

La funzione di stabilità si disattiva selezionando la posizione Sport, disattivando **ESC** nel menu sul display centrale.

Il controllo della stabilità per il traino potrebbe non intervenire se il conducente tenta di contenere l'oscillazione con movimenti bruschi del volante in quanto, in tal caso, il sistema non è in

grado di determinare se l'oscillazione è dovuta al rimorchio o al conducente.



Quando interviene il controllo della stabilità per il traino, lampeggia il simbolo **ESC** sul display del conducente.

Relative informazioni



- Guida con rimorchio (p. 494)
- Controllo della stabilità elettronico (p. 280)

Controllo delle lampadine del rimorchio

Quando si collega un rimorchio, controllare che tutte le luci funzionino correttamente prima di mettersi in marcia.

Indicatori di direzione e luci di arresto sul rimorchio

Se una o più lampadine degli indicatori di direzione o delle luci di arresto del rimorchio sono difettose, il display del conducente visualizza un simbolo e un messaggio. Il conducente deve controllare manualmente le altre lampadine del rimorchio prima di mettersi in marcia.

Simbolo	Messaggio
	<ul style="list-style-type: none"> • Indic. direz. rimorchio Indicatore direzione destro difettoso • Indic. direz. rimorchio Indicatore di direzione Sx guasto
	<ul style="list-style-type: none"> • Luce arresto rimorchio Guasto

Se una lampadina degli indicatori di direzione del rimorchio dovesse guastarsi, il simbolo sul display

⁶ Trailer Stability Assist
⁷ Electronic Stability Control

del conducente per gli indicatori di direzione lampeggerà più rapidamente del normale.

Retronebbia sul rimorchio

Quando si collega il rimorchio, può accadere che il retronebbia dell'automobile non si accenda, poiché la funzione retronebbia viene trasferita al rimorchio. Verificare pertanto che il rimorchio sia dotato di fari retronebbia per guidare in sicurezza, quando le condizioni ambientali lo richiedono.

Controllo delle lampadine del rimorchio*

Controllo automatico

Una volta effettuato il collegamento elettrico di un rimorchio, è possibile controllare il funzionamento delle relative lampadine automaticamente. La funzione assiste il conducente ad accertarsi che le lampadine del rimorchio siano funzionanti prima di mettersi in viaggio.

Il controllo può essere eseguito solo a motore spento.

1. Quando si aggancia un rimorchio al gancio di traino, il display del conducente visualizza il messaggio **Controllo automatico luci rimorchio**.
2. Confermare il messaggio premendo il pulsante **O** nei comandi destri al volante.
 - > Inizia il controllo delle lampadine.

3. Scendere dall'automobile per controllare il funzionamento delle lampadine.
 - > Tutte le lampadine del rimorchio iniziano a lampeggiare, quindi si accendono una alla volta.
4. Controllare visivamente che tutte le lampadine del rimorchio funzionino.
5. Dopo un certo tempo tutte le lampadine del rimorchio lampeggiano nuovamente.
 - > Il controllo è concluso.

Disattivazione del controllo automatico

La funzione di controllo automatico può essere disattivata sul display centrale.

1. Premere **Impostazioni** nella videata superiore.
2. Premere **My Car → Luci e illuminazione**.
3. Deselezionare **Controllo automatico luci rimorchio**.

Controllo manuale

Se il controllo automatico è disattivato, è possibile avviarlo manualmente.

1. Premere **Impostazioni** nella videata superiore.
2. Premere **My Car → Luci e illuminazione**.

3. Selezionare **Controllo manuale luci rimorchio**.

> Inizia il controllo delle lampadine. Scendere dall'automobile per controllare il funzionamento delle lampadine.

Relative informazioni

- Guida con rimorchio (p. 494)

Portabiciclette montato sul gancio di traino*

All'occorrenza, si raccomanda di utilizzare i portabiciclette sviluppati da Volvo.

In tal modo, si evita di danneggiare l'automobile e si garantisce la massima sicurezza durante la guida. I portabiciclette Volvo sono disponibili presso i concessionari autorizzati Volvo.

Attenersi scrupolosamente alle istruzioni allegate al portabiciclette.

- Il portabiciclette carico può raggiungere un peso max di 75 kg (165 libbre).
- Il portabiciclette può trasportare fino a tre biciclette.

ATTENZIONE

Se utilizzato in modo errato, il portabiciclette può danneggiare il gancio di traino e l'automobile.

Il portabiciclette può staccarsi dal gancio di traino se:

- è montato in modo errato sulla sfera
- è sovraccarico, vedere le istruzioni del portabiciclette per il carico max
- è utilizzato per scopi diversi dal trasporto delle biciclette.

Le caratteristiche di guida dell'automobile cambiano quando si monta un portabiciclette sul gancio di traino, ad esempio per i seguenti fattori:

- peso maggiore
- capacità di accelerazione ridotta
- altezza libera da terra ridotta
- capacità frenante alterata.

Raccomandazioni per il carico delle biciclette sul portabiciclette

Maggiore è la distanza fra baricentro del carico e sfera, maggiori saranno le sollecitazioni sul gancio di traino.

Per il carico, rispettare le seguenti raccomandazioni:

- Sistemare la bicicletta più pesante all'interno, vicino all'automobile.
- Sistemare il carico in modo simmetrico e il più vicino possibile al centro dell'automobile, ad esempio rivolgendo le biciclette in direzione opposta, se si caricano più biciclette.
- Durante il trasporto, staccare dalla bicicletta gli oggetti non fissati, ad esempio cestino, batteria, seggiolino per bambini. In tal modo si riducono le sollecitazioni su gancio di traino e portabiciclette e diminuisce la resistenza all'aria, che influenza il consumo di carburante.
- Non applicare un telo protettivo sulle biciclette. Potrebbe complicare le manovre,

ridurre la visibilità e aumentare il consumo di carburante. Inoltre, aumenterebbe le sollecitazioni sul gancio di traino.

Relative informazioni

- Gancio di traino* (p. 490)

Traino

Durante il traino, l'auto viene rimorchiata da un altro veicolo per mezzo della fune di traino.

Non è consentito trainare un'automobile con Twin Engine in quanto il motore elettrico potrebbe danneggiarsi. L'automobile deve essere trasportata in posizione sollevata, con tutte le ruote appoggiate sul pianale.

In caso di traino di un'altra automobile

Per trainare un'automobile si consuma molta energia. Utilizzare la modalità di guida **AWD**. In tal modo, la batteria ibrida si ricarica e migliorano le caratteristiche di guida e la tenuta di strada.

Prima di trainare l'automobile, verificare la velocità massima consentita dalla legge per il traino.

Ausilio all'avviamento

Non trainare mai l'automobile per avviarla. Se la batteria è scarica e il motore non si accende, utilizzare una batteria ausiliaria.

! IMPORTANTE

Trainando l'automobile per avviarla, si possono danneggiare il motore elettrico e la marmitta catalitica.

Relative informazioni

- Installazione e rimozione dell'occhiello di traino (p. 499)
- Lampeggiatori di emergenza (p. 159)
- Trasporto (p. 500)
- Ausilio all'avviamento con un'altra batteria (p. 488)
- Selezione della posizione del quadro (p. 449)

Installazione e rimozione dell'occhiello di traino

Utilizzare l'occhiello di traino se l'automobile deve trainare un altro veicolo. L'occhiello di traino si avvita in una presa filettata dietro una copertura sul lato destro del paraurti posteriore.

i NOTA

Se l'automobile è dotata di gancio di traino, è sprovvista di attacco posteriore per l'occhiello di traino.

Installazione dell'occhiello di traino

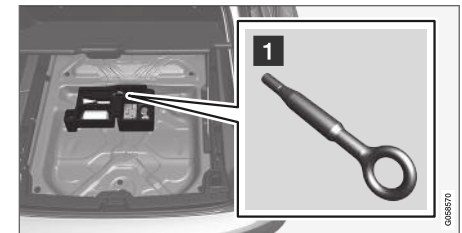

- 1 Estrarre l'occhiello di traino dal blocco in schiuma sotto il pavimento del bagagliaio⁸.

⁸ La forma e la posizione del blocco in schiuma possono variare a seconda del modello di automobile.

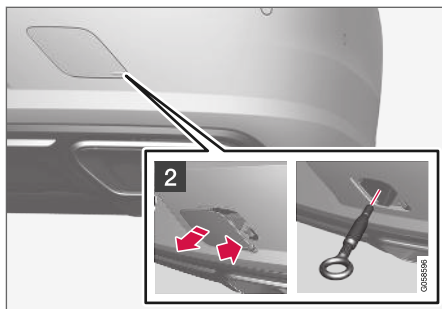

- 2** Rimuovere la copertura, agendo con un dito sul segno ed estraendo contemporaneamente il lato/angolo opposto con una moneta o simile.
- > La copertura ruota sul suo centro, quindi può essere staccata.

3. Avvitare a fondo l'occhiello di traino. Serrare l'occhiello a fondo, ad esempio inserendovi la chiave per i dadi delle ruote* per fare leva.



! IMPORTANTE

È importante avvitare l'occhiello di traino correttamente, fino a battuta.

Rimozione dell'occhiello di traino:

- Dopo l'utilizzo, svitare l'occhiello di traino e riporlo nel bagagliaio.
- Infine, rimontare la copertura sul paraurti.

Relative informazioni

- Traino (p. 499)
- Trasporto (p. 500)
- Kit attrezzi (p. 576)

Trasporto

Il trasporto prevede lo spostamento dell'automobile per mezzo di un altro veicolo.

Per effettuare traini di recupero, richiedere un'assistenza professionale.

L'occhiello di traino può essere usato per caricare l'automobile su un carro-attrezzi con pianale.

! IMPORTANTE

Un'automobile con Twin Engine deve sempre essere trasportata sollevata, con tutte le ruote sulla piattaforma del veicolo di trasporto.

Solo automobili con controllo del livello*:

Se l'automobile è dotata di sospensioni pneumatiche, queste devono essere disattivate prima di sollevare l'automobile. Disattivazione della funzione sul display centrale.

1. Premere **Impostazioni** nella videata superiore.
2. Premere **My Car → Freno di stazionamento e sospensioni**.
3. Selezionare **Disattiva controllo assetto**.

La posizione dell'automobile e l'altezza libera da terra determinano la possibilità di caricare l'automobile su un pianale trainandola. Se l'inclinazione della rampa del carro-attrezzi è eccessiva o l'altezza libera da terra è insufficiente, l'automobile potrebbe subire danni qualora si cercasse di cari-

carla trainandola. In tal caso, si raccomanda di caricare l'automobile utilizzando il sollevatore del carro-attrezzi.

ATTENZIONE

Nessun oggetto/persona possono stazionare dietro il carro-attrezzi mentre l'auto è tirata su sul pianale.

Relative informazioni

- Installazione e rimozione dell'occhiello di traino (p. 499)

HomeLink®⁹

HomeLink®¹⁰ è un telecomando programmabile, integrato nell'impianto elettrico dell'automobile, in grado di gestire a distanza fino a tre dispositivi (ad esempio portone del garage, antifurto, illuminazione esterna e interna dell'abitazione ecc.), consentendo di sostituire i relativi telecomandi.

Generalità

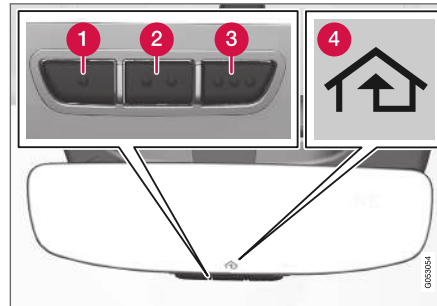

La figura è schematica - la versione può variare.

- 1** Pulsante 1
- 2** Pulsante 2
- 3** Pulsante 3
- 4** Spia

HomeLink® è integrato nello specchietto retrovisore interno. Il pannello HomeLink® prevede tre pulsanti programmabili e una spia nello specchio.

Per maggiori informazioni su HomeLink®, visitare il sito www.HomeLink.com, www.youtube.com/HomeLinkGentex oppure chiamare il numero verde 00 8000 466 354 65 (oppure il numero a pagamento +49 6838 907 277)¹¹.

Conservare i telecomandi originali per le programmazioni future (ad esempio in caso di acquisto di una nuova automobile oppure per l'utilizzo in combinazione ad altro veicolo). Si raccomanda inoltre di cancellare la programmazione dei pulsanti in caso di vendita dell'automobile.

Relative informazioni

- Utilizzo di HomeLink (p. 504)
- Programmazione di HomeLink®* (p. 502)
- Omologazione di HomeLink®* (p. 504)

⁹ Vale solo in alcuni mercati.

¹⁰ HomeLink e l'icona con la casa HomeLink sono marchi di fabbrica registrati di Gentex Corporation.

¹¹ A seconda dell'operatore, il numero verde potrebbe non essere disponibile.

Programmazione di HomeLink®*12

Seguire le presenti istruzioni per programmare HomeLink®, ripristinare tutta la programmazione o riprogrammare un singolo pulsante.

NOTA

In alcuni veicoli, la programmazione e l'utilizzo di HomeLink® sono consentiti se il quadro è acceso oppure la chiave si trova in posizione "accessori". Per una programmazione più veloce e una migliore trasmissione del segnale radio, si raccomanda di inserire batterie nuove nel telecomando che verrà sostituito da HomeLink®. Prima della programmazione si raccomanda inoltre di resettare i pulsanti HomeLink®.

ATTENZIONE

Durante la programmazione di HomeLink®, il portone del garage o il cancello in fase di programmazione potrebbe mettersi in movimento. Pertanto, assicurarsi che nessuno si trovi nel raggio di movimento del portone o del cancello durante la programmazione. Si consiglia che l'automobile resti all'esterno del garage durante la programmazione di un telecomando per garage.

1. Puntare il telecomando verso il pulsante HomeLink® da programmare, mantenendo una distanza di circa 2-8 cm (circa 1-3") fra telecomando e pulsante. Non coprire la spia di HomeLink®.
Nota: Alcuni telecomandi possono programmare meglio HomeLink® da una distanza di 15-20 cm (circa 6-12"). Tenere conto di questo aspetto in caso di problemi di programmazione.
2. Tenere premuto sia il pulsante sulla chiave telecomando che il pulsante da programmare di HomeLink®.
3. Non rilasciare i pulsanti finché la spia non è passata dal lampeggio lento (circa 1 lampeggio al secondo) al lampeggio veloce (circa 10 lampeggi al secondo) oppure alla luce fissa.
> **Se è accesa con luce fissa:** La programmazione è stata completata. Premere il pulsante programmato 2 volte per attivare.
Se lampeggia velocemente: Il dispositivo da programmare con HomeLink® potrebbe presentare una funzione di sicurezza che richiede un'ulteriore operazione. Provare a premere il pulsante programmato 2 volte per verificare se la programmazione funziona. In caso contrario, procedere come segue.

¹² Vale solo in alcuni mercati.

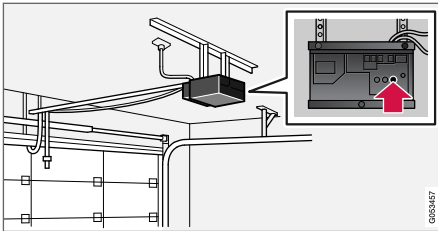

4. Localizzare il pulsante di apprendimento¹³ del ricevitore, ad esempio del portone del garage. Solitamente si trova accanto all'attacco dell'antenna sul ricevitore.
5. Premere e rilasciare il pulsante di apprendimento del ricevitore una volta. La programmazione deve essere completata entro 30 secondi dalla pressione del pulsante.
6. Premere e rilasciare il pulsante da programmare di HomeLink®. Ripetere la sequenza premere/tenere/rilasciare una seconda volta e, per alcuni modelli di ricevitore, anche una terza volta.
 - > A questo punto la programmazione è conclusa e il portone del garage, il cancello ecc. devono attivarsi quando si preme il pulsante programmato.

Per eventuali problemi di programmazione si può contattare HomeLink® tramite il sito

www.HomeLink.com, www.youtube.com/HomeLinkGentex oppure chiamando il numero verde 00 8000 466 354 65 (oppure il numero a pagamento +49 6838 907 277)¹⁴.

Riprogrammazione di un singolo pulsante

Per riprogrammare un solo pulsante di HomeLink®, procedere come segue:

1. Tenere premuto il pulsante desiderato per circa 20 secondi.
2. Quando la spia di HomeLink® inizia a lampeggiare lentamente si può procedere alla normale programmazione.

Nota: Se il pulsante da riprogrammare non viene programmato con una nuova unità, tornerà alla programmazione precedentemente memorizzata.

Cancellazione della programmazione dei pulsanti di HomeLink®

È possibile ripristinare tutti i pulsanti di HomeLink® contemporaneamente, ma non i singoli pulsanti. I singoli pulsanti possono solamente essere riprogrammati.

- Tenere premuti i pulsanti esterni (1 e 3) di HomeLink® per circa 10 secondi.
 - > Quando la spia passa dalla luce fissa al lampeggio, i pulsanti sono ripristinati e pronti per essere riprogrammati.

Relative informazioni

- Utilizzo di HomeLink (p. 504)
- HomeLink®* (p. 501)
- Omologazione di HomeLink®* (p. 504)

¹³ La denominazione e il colore del pulsante variano a seconda del produttore.

¹⁴ A seconda dell'operatore, il numero verde potrebbe non essere disponibile.

Utilizzo di HomeLink

Una volta programmato, HomeLink® può essere utilizzato al posto dei singoli telecomandi originali.

Premere il pulsante programmato. Il portone del garage, il cancello, l'antifurto ecc. si attivano (possono trascorrere alcuni secondi). Tenendo premuto il pulsante per più di 20 secondi si avvia la riprogrammazione. La spia di segnalazione è accesa o lampeggia mentre il pulsante viene tenuto premuto. Naturalmente, i telecomandi originali possono essere utilizzati parallelamente a HomeLink®.

NOTA

Se il quadro è spento, HomeLink® rimane attivo per 30 minuti dall'apertura della portiera del conducente.

ATTENZIONE

- Se HomeLink® viene utilizzato per azionare un portone o un cancello, assicurarsi che nessuno si trovi nel relativo raggio di movimento.
- Non utilizzare HomeLink® per portoni sprovvisti di arresto di sicurezza con inversione del movimento.

Relative informazioni

- HomeLink®* (p. 501)
- Programmazione di HomeLink®* (p. 502)
- Omologazione di HomeLink®* (p. 504)

Omologazione di HomeLink®*15

Omologazione per UE

Gentex Corporation dichiara che HomeLink® modello UAHL5 è conforme alla direttiva apparecchiature radio 2014/53/UE.

Bande di frequenza di funzionamento dell'apparecchiatura radio:

- 433,05 MHz-434,79 MHz <10 mW E.R.P.
- 868,00 MHz-868,60 MHz <25 mW E.R.P.
- 868,70 MHz-868,20 MHz <25 mW E.R.P.
- 869,40 MHz-869,65 MHz <25 mW E.R.P.
- 869,70 MHz-870,00 MHz <25 mW E.R.P.

Indirizzo del titolare del certificato: Gentex Corporation, 600 North Centennial Street, Zeeland MI 49464, USA

Per maggiori informazioni, vedere support.volvocars.com.

Relative informazioni

- HomeLink®* (p. 501)

¹⁵ Vale solo in alcuni mercati.

Bussola

L'angolo superiore destro dello specchio retrovisore ha un display che visualizza il punto cardinale in cui è rivolta l'automobile.



Specchio retrovisore con bussola.

Sono visualizzati 8 diversi punti cardinali con abbreviazioni in inglese: **N** (Nord), **NE** (Nord Est), **E** (Est), **SE** (Sud Est), **S** (Sud), **SW** (Sud Ovest), **W** (Ovest) e **NW** (Nord Ovest).

Relative informazioni

- Attivazione e disattivazione della bussola (p. 505)
- Taratura della bussola (p. 505)

Attivazione e disattivazione della bussola

L'angolo superiore destro dello specchio retrovisore ha un display che visualizza il punto cardinale in cui è rivolta l'automobile.

Attivazione e disattivazione della bussola

La bussola si attiva automaticamente quando si accende l'automobile.

Per disattivare/attivare la bussola manualmente:

- Premere il pulsante sul lato posteriore dello specchietto retrovisore, ad esempio con una graffetta.

Relative informazioni

- Bussola (p. 505)
- Taratura della bussola (p. 505)

Taratura della bussola

La terra è divisa in 15 zone magnetiche. La bussola deve essere regolata se l'automobile attraversa più zone magnetiche.

Procedere come segue per la taratura:

1. Fermare l'automobile in una zona ampia e aperta, priva di strutture di acciaio e cavi ad alta tensione.
2. Avviare l'auto e spegnere tutte le funzioni elettriche (climatizzatore, tergilavatergine, ecc.) e controllare che tutte le portiere siano chiuse.

i NOTA

Se non si spengono le utenze elettriche, la taratura potrebbe fallire o non essere avviata affatto.

3. Tenere premuto il pulsante sul lato inferiore dello specchio retrovisore per circa 3 secondi (utilizzando ad esempio una graffetta). Viene visualizzato il numero della zona magnetica attuale.

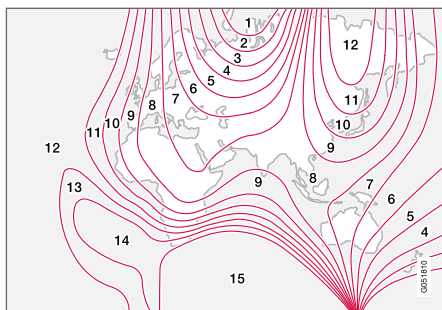

Zone magnetiche.

4. Premere il pulsante ripetutamente finché non viene visualizzata la zona magnetica richiesta (1-15), vedere la carta delle zone magnetiche per la bussola.
5. Attendere che il display visualizzi nuovamente il simbolo **C** oppure tenere premuto il pulsante sul lato inferiore dello specchio retrovisore per circa 6 secondi finché non appare il simbolo **C**.
6. Guidare lentamente in cerchio a una velocità max di 10 km/h (6 mph) finché sul display non viene visualizzata una bussola, a indicazione che la regolazione è conclusa. Compiere quindi altri 2 giri per regolare finemente la regolazione.

7. **Nelle automobili con parabrezza elettroriscaldato***: Se il segno **C** è visualizzato sul display quando è attivato il parabrezza elettroriscaldato, eseguire la taratura come indicato al precedente punto 6 con il parabrezza elettroriscaldato attivato.
8. Ripetere la suddetta procedura all'occorrenza.

Relative informazioni

- Bussola (p. 505)
- Attivazione e disattivazione della bussola (p. 505)

AUDIO, MEDIA E INTERNET

Audio, media e Internet

L'impianto audio e media comprende lettore multimediale e radio. È anche possibile connettere un telefono tramite Bluetooth per utilizzare le funzioni viva voce oppure ascoltare musica senza fili a bordo. Quando l'automobile è connessa a Internet, si possono riprodurre i media anche attraverso le app.

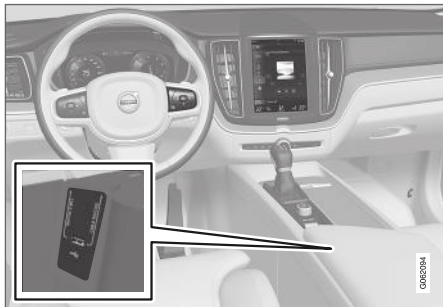

Panoramica di audio e media

Gestire le funzioni con la voce, i comandi al volante o il display centrale. Il numero di altoparlanti e amplificatori dipende dall'impianto audio installato sull'automobile.

Aggiornamento del sistema

L'impianto audio e media è continuamente migliorato. In caso di automobile connessa a Internet, è possibile scaricare gli aggiornamenti di sistema per una funzionalità ottimale, vedere support.volvocars.com.

Relative informazioni

- Lettore MD (p. 518)
- Radio (p. 512)
- Telefono (p. 533)
- Automobile connessa a Internet* (p. 542)
- App (p. 509)
- Comandi vocali (p. 145)
- Posizioni del quadro (p. 448)
- Distrazione del conducente (p. 41)
- Gestione degli aggiornamenti di sistema tramite Download Center (p. 613)
- Contratto di licenza per audio e media (p. 552)

Impostazioni audio

L'impianto audio è impostato per garantire una qualità del suono eccellente ma può essere personalizzato in base alle proprie esigenze.

Il volume si regola con l'apposito comando sotto il display centrale oppure i comandi destri al volante. Quanto detto vale, ad esempio, durante la riproduzione di brani musicali, radio, chiamate in corso e messaggi sul traffico attivi.

Qualità del suono eccellente

L'impianto audio è regolato per garantire una qualità del suono eccellente grazie alla trasmissione digitale dei segnali. Questa regolazione si basa su numero di altoparlanti e amplificatori, acustica nell'abitacolo, posizione di ascolto ecc. per ogni combinazione di modello e impianto audio. È disponibile anche una regolazione dinamica che considera posizione del comando del volume e velocità dell'automobile.

Impostazioni audio personalizzate

Nella videata superiore, alla voce **Impostazioni**

→ **Audio**, si possono selezionare le seguenti impostazioni:

- **Tono** - impostazioni personali, ad esempio di bassi, alti ed equalizzatore.
- **Balance** - Balance fra altoparlanti destri/sinistri oppure anteriori/posteriori.
- **Volume di sistema** - regola il volume dei diversi impianti dell'automobile, ad esempio

Comandi vocali, Assistenza parcheg. e Suoneria telefono.

Qualità del suono*



Ricreare l'acustica della sala concerti di Göteborg.

Esperienza sonora si apre dalla videata app sul display centrale e permette di effettuare ulteriori impostazioni audio. È possibile effettuare le seguenti impostazioni:

- **Studio** - l'audio può essere ottimizzato per **Conducente, Tutte e Posteriore**.
- **Palco individuale** - modalità surround con impostazione di intensità e atmosfera.
- **Sala concerti** - riproduzione dell'acustica della sala concerti di Göteborg.

Attenuazione audio attiva*

Alcune automobili sono dotate di una funzione di attenuazione audio attiva che attenua il rumore

del motore nell'abitacolo per mezzo dell'impianto audio. I microfoni sul padiglione dell'automobile rilevano i rumori fastidiosi e l'impianto audio invia appositi suoni per attenuarli.

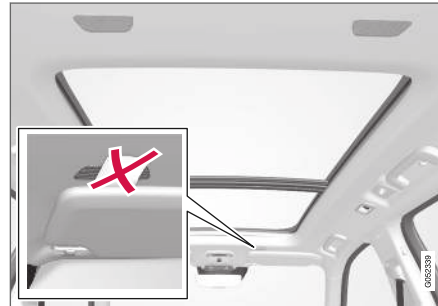

Microfoni sul padiglione dell'automobile

i **NOTA**

Non coprire i microfoni dell'automobile.

Relative informazioni

- Lettore MD (p. 518)
- Impostazioni per il comando vocale (p. 148)
- Impostazioni per il telefono (p. 541)
- Audio, media e Internet (p. 508)
- Automobile connessa a Internet* (p. 542)

App

Nella videata app sono disponibili le applicazioni (app) che consentono di accedere ad alcuni servizi dell'automobile.



- « Scorrere un dito da destra a sinistra¹ sul display centrale per accedere alla videata app dalla videata Home. Qui si trovano le app scaricate in seguito (app di terzi), ma anche app per funzioni integrate, ad esempio **Radio FM**.



Videata app (figura generica, le app base variano a seconda del mercato e del modello)

Alcune app base sono sempre disponibili. Con l'automobile connessa a Internet, è possibile sca-

ricare altre app, ad esempio radio online e servizi musicali.

Alcune app possono essere utilizzate solo quando l'automobile è connessa a Internet.

Per avviare una app, premerla nella videata app sul display centrale.

Relative informazioni

- Download delle app (p. 510)
- Aggiornamento di app (p. 511)
- Rimozione delle app (p. 512)
- Apple® CarPlay®* (p. 528)
- Android Auto* (p. 531)
- Automobile connessa a Internet* (p. 542)
- Spazio di memoria sull'hard disc (p. 551)
- Condizioni di utilizzo e condivisione dati (p. 549)

Download delle app

Con l'automobile connessa a Internet, è possibile scaricare nuove app.

i NOTA

Il download di dati può influenzare altri servizi di trasmissione dati, ad esempio la radio online. Se l'influenza ad altri servizi risulta fastidiosa, è possibile interrompere il download. In alternativa può essere opportuno disattivare o sospendere altri servizi.

i NOTA

In caso di download con il telefono, tenere conto dei costi per il traffico dati.

1. Aprire la app **Centro di download** nella videata app.



2. Selezionare **Nuove app** per aprire un elenco delle app disponibili, ma non installate nell'automobile.

¹ Per le automobili con guida a sinistra. Nelle automobili con guida a destra, scorrere in senso opposto.

3. Premere la barra di una app per espandere l'elenco e visualizzare maggiori informazioni sulla app.
4. Selezionare **Installa** per avviare il download e l'installazione della app desiderata.
 - > Durante il download e l'installazione è visibile un indicatore di stato.

Se un download non è temporaneamente disponibile, viene visualizzato un messaggio. La app resta nell'elenco ed è possibile riprovare a scaricarla in seguito.

Interruzione del download

- Per interrompere un download, premere **Annullare**.

Notare che è possibile interrompere solamente il download. Una volta avviata, l'installazione non può essere interrotta.

Relative informazioni

- App (p. 509)
- Aggiornamento di app (p. 511)
- Rimozione delle app (p. 512)
- Automobile connessa a Internet* (p. 542)
- Gestione degli aggiornamenti di sistema tramite Download Center (p. 613)
- Spazio di memoria sull'hard disc (p. 551)

Aggiornamento di app

Quando l'automobile è connessa a Internet, è possibile aggiornare le app.

NOTA

Il download di dati può influenzare altri servizi di trasmissione dati, ad esempio la radio online. Se l'influenza ad altri servizi risulta fastidiosa, è possibile interrompere il download. In alternativa può essere opportuno disattivare o sospendere altri servizi.

NOTA

In caso di download con il telefono, tenere conto dei costi per il traffico dati.

Se una app è in uso durante un aggiornamento, viene riavviata per completare l'installazione.

Aggiorna tutte

1. Aprire la app **Centro di download** nella videata app.



2. Selezionare **Installa tutte**.
 - > L'aggiornamento si avvia.

Aggiorna alcune

1. Aprire la app **Centro di download** nella videata app.
2. Selezionare **Aggiornamenti applicaz.** per aprire un elenco di tutti gli aggiornamenti disponibili.
3. Trovare la app desiderata e selezionare **Installa**.
 - > L'aggiornamento si avvia.

Relative informazioni

- App (p. 509)
- Download delle app (p. 510)
- Rimozione delle app (p. 512)
- Gestione degli aggiornamenti di sistema tramite Download Center (p. 613)
- Automobile connessa a Internet* (p. 542)

Rimozione delle app

Quando l'automobile è connessa a Internet, è possibile disinstallare le app.

Per disinstallare una app è necessario che sia chiusa.

1. Aprire la app **Centro di download** nella videata app.



2. Selezionare **Aggiornamenti applicaz.** per aprire un elenco di tutte le app installate.
3. Trovare la app desiderata e selezionare **Disinstalla** per disinstallarla.
 - > Quando la app è disinstallata, scompare dall'elenco.

Relative informazioni

- App (p. 509)
- Download delle app (p. 510)
- Aggiornamento di app (p. 511)
- Gestione degli aggiornamenti di sistema tramite Download Center (p. 613)
- Automobile connessa a Internet* (p. 542)

Radio

È possibile ascoltare la banda di frequenza radio FM e la radio digitale (DAB)*. Con l'automobile connessa a Internet, è possibile anche ascoltare la radio online.

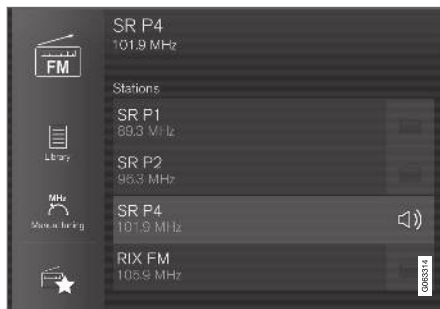

La radio può essere controllata con il comando vocale, i comandi al volante o il display centrale.

Relative informazioni

- Avvio della radio (p. 513)
- Cambio di banda e stazione radio (p. 513)
- Impostazione dei preferiti radio (p. 515)
- Impostazioni per la radio (p. 515)
- Radio digitale* (p. 517)

- Radio RDS (p. 517)
- Automobile connessa a Internet* (p. 542)
- Comando vocale di radio e media (p. 147)
- Lettore MD (p. 518)

Avvio della radio

La radio si avvia dalla videata app sul display centrale.

1. Aprire la banda radio desiderata (ad esempio **FM**) dalla videata app.



2. Selezionare la stazione radio.

Relative informazioni

- Radio (p. 512)
- Ricerca di una stazione radio (p. 514)

- Cambio di banda e stazione radio (p. 513)
- Impostazione dei preferiti radio (p. 515)
- Impostazioni per la radio (p. 515)
- Comando vocale di radio e media (p. 147)

Cambio di banda e stazione radio

Di seguito sono riportate le istruzioni per cambiare la banda radio, l'elenco nella banda radio e la stazione radio in un elenco selezionato.

Cambio di banda radio

Accedere alla videata app sul display centrale e selezionare la banda radio desiderata (ad esempio **FM**) oppure selezionarla aprendo il menu app sul display del conducente con i comandi destri al volante.

Cambio di elenco nella banda radio

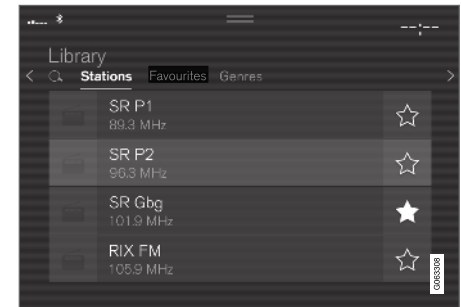

1. Premere **Biblioteca**.

- ◀ 2. Selezionare la riproduzione da **Stazioni**, **Preferiti**, **Generi** o **Gruppi**².
3. Premere la stazione desiderata nell'elenco.

Preferiti - Riproduzione dei soli canali preferiti selezionati.

Generi - Riproduzione dei soli canali radio che trasmettono il genere/tipo di programma selezionato, ad esempio pop e musica classica.

Cambio di stazione radio in un elenco selezionato

- Premere **◀◀** o **▶▶** sotto il display centrale o sulla pulsantiera destra al volante.
 - > Si scorre di un passo nell'elenco di riproduzione selezionato.

È anche possibile cambiare la stazione radio in un elenco selezionato dal display centrale.

Relative informazioni

- Radio (p. 512)
- Ricerca di una stazione radio (p. 514)
- Comando vocale di radio e media (p. 147)
- Impostazione dei preferiti radio (p. 515)
- Impostazioni per la radio (p. 515)
- Menu delle applicazioni sul display del conducente (p. 102)

² Solo per la radio digitale (DAB*).

Ricerca di una stazione radio

La radio crea automaticamente un elenco delle stazioni più forti nell'area.

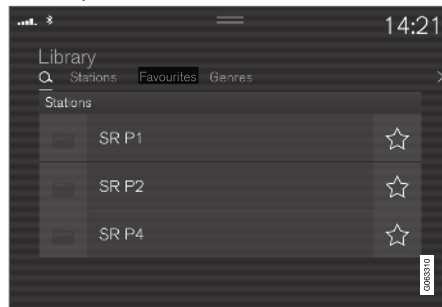

Le opzioni di ricerca dipendono dalla banda radio selezionata:

- FM - stazioni, generi e frequenza.
 - DAB* - ensemble e stazioni.
1. Premere **Biblioteca**.
 2. Premere **Q**.
 - > Si apre la videata di ricerca con una tastiera.
 3. Inserire il termine di ricerca.
 - > L'elenco dei risultati, visualizzati per categoria, viene aggiornato man mano che si inseriscono i caratteri.

Ricerca stazioni manuale



Selezionando la ricerca stazioni manuale, la radio non ricerca più automaticamente un'altra frequenza in condizioni di scarsa ricezione.

- Premere **Sintonizz. manuale**, tirare il comando o premere **◀◀** o **▶▶**. Con una pressione prolungata, la ricerca passa alla stazione disponibile successiva nella banda di frequenza. È anche possibile utilizzare i comandi destri al volante.

Relative informazioni

- Radio (p. 512)
- Avvio della radio (p. 513)
- Cambio di banda e stazione radio (p. 513)
- Comando vocale di radio e media (p. 147)
- Impostazioni per la radio (p. 515)

Impostazione dei preferiti radio

È possibile aggiungere un canale radio nella app **Preferiti Radio** e nell'elenco dei preferiti nella banda radio (ad esempio FM). Di seguito sono riportate le istruzioni per l'aggiunta e la rimozione dai preferiti.

Preferiti radio



Preferiti radio visualizza le stazioni preferite memorizzate in tutte le bande radio.

1. Aprire la app **Preferiti Radio** dalla videata app.
2. Premere la stazione radio desiderata nell'elenco per ascoltarla.

Aggiunta e rimozione dei preferiti radio

- Premere ☆ per aggiungere/rimuovere un canale radio dall'elenco dei preferiti della banda radio e da Preferiti radio.

Quando si memorizza una stazione preferita da un elenco delle stazioni, la radio cerca automaticamente la frequenza migliore. Ma se una stazione preferita è salvata da una ricerca manuale delle stazioni, la radio non passerà automaticamente alla frequenza più forte.

Cancellando una stazione dai preferiti, viene cancellata anche dall'elenco dei preferiti nella banda radio corrispondente.

Relative informazioni

- Radio (p. 512)
- Avvio della radio (p. 513)
- Ricerca di una stazione radio (p. 514)
- Cambio di banda e stazione radio (p. 513)
- Comando vocale di radio e media (p. 147)
- Impostazioni per la radio (p. 515)
- Menu delle applicazioni sul display del conducente (p. 102)

Impostazioni per la radio

Numerose funzioni radio possono essere attivate e disattivate.

Interruzione dei messaggi sul traffico

Le trasmissioni in corso, ad esempio le informazioni sul traffico, possono essere sospese temporaneamente premendo  sui comandi destri al volante oppure **Annulla** sul display centrale.

Attivazione e disattivazione delle funzioni radio

Trascinare verso il basso la videata superiore, quindi selezionare **Impostazioni** → **Media** e la banda radio desiderata per visualizzare le funzioni disponibili.

◀ Radio FM

- **Mostra informazioni radio:** visualizza informazioni sull'argomento del programma, gli artisti ecc.
- **Blocca programma nome:** permette di mantenere la visualizzazione del nome del servizio di programma dopo 20 secondi, senza scorrimento continuo.
- **Selezionare annunci:**
 - **Interruzioni locali:** Interruzione della riproduzione di media in corso per trasmettere informazioni sul traffico locale. Al termine del messaggio viene ripristinata la riproduzione della fonte media precedente. La funzione **Interruzioni locali** rappresenta una limitazione geografica della funzione **Annunci sul traffico**. La funzione **Annunci sul traffico** deve essere attivata contemporaneamente.
 - **News :** Interruzione della riproduzione media in corso per trasmettere notiziari. Al termine del notiziario viene ripristinata la riproduzione della fonte media precedente.
 - **Allarme:** Interruzione della riproduzione media in corso per trasmettere informazioni su incidenti gravi e catastrofi. Al termine del messaggio viene ripristinata la riproduzione della fonte media precedente.
 - **Annunci sul traffico:** Interruzione della riproduzione media in corso per trasmettere informazioni sul traffico. Al termine del mes-

saggio viene ripristinata la riproduzione della fonte media precedente.

DAB* (radio digitale)

- **Ordina servizi:** Opzione per ordinare i canali. In ordine alfabetico oppure per numero di servizio.
- **Passaggio DAB-DAB:** Avvio della funzione di collegamento all'interno di DAB. Se si interrompe la ricezione di un canale radio, ne viene cercato automaticamente un altro all'interno dello stesso gruppo di canali (ensemble).
- **Passaggio DAB-FM:** Avvio della funzione di collegamento fra DAB e FM. Se si interrompe la ricezione di un canale radio, viene cercata automaticamente una frequenza alternativa in FM.
- **Mostra informazioni radio:** Visualizzazione di testo radio o determinate parti di esso, ad esempio l'artista.
- **Mostra immagini programmi:** Attivazione della visualizzazione di immagini relative ai vari programmi sullo schermo.
- **Selezionare annunci:** Selezione dei tipi di messaggi visualizzabili quando è attiva DAB. I messaggi selezionati interrompono la riproduzione di media e sono riprodotti. Al termine del messaggio viene ripristinata la riproduzione della fonte media precedente.
 - **Allarme:** Interruzione della riproduzione media in corso per trasmettere informazioni

su incidenti gravi e catastrofi. Al termine del messaggio viene ripristinata la riproduzione della fonte media precedente.

- **Flash Info Traffico:** Ricezione di informazioni sul traffico.
- **Annunci news:** Ricezione di notiziari.
- **Flash Trasporto:** Ricezione di informazioni sul trasporto pubblico, ad esempio orari di traghetti e treni.
- **Avvisi/Servizi:** Ricezione di informazioni su anomalie di entità inferiore al livello di Allarme, ad esempio interruzioni di corrente.

Relative informazioni

- Radio (p. 512)
- Radio digitale* (p. 517)
- Simboli nel campo di stato sul display centrale (p. 123)

Radio RDS

Con RDS (Radio Data System), la radio passa automaticamente all'emittente dal segnale più forte. RDS permette, ad esempio, di ricevere informazioni sul traffico e ricercare determinati tipi di programma.

RDS collega le emittenti FM di un network. Un'emittente FM di un network di questo tipo invia informazioni legate, tra l'altro, alle seguenti funzioni RDS:

- Passaggio automatico a un'emittente dal segnale più forte se la ricezione nell'area non è buona.
- Ricerca di programmi specifici, ad esempio tipi di programma o informazioni sul traffico.
- Ricezione di testo informativo riguardante il programma radio in ascolto.

i NOTA

Alcune stazioni radio non utilizzano la funzione RDS oppure la utilizzano solo in parte.

In caso di trasmissione di notiziari e messaggi sul traffico, la radio può cambiare stazione e la sorgente sonora usata al momento può essere interrotta. Se ad esempio il lettore CD* è attivo, si porta in modalità di pausa. La radio ripristina la precedente fonte audio e volume quando il tipo di programma impostato smette di trasmettere. Per interrompere l'operazione, premere  sui

comandi destri al volante oppure **Annulla** sul display centrale.

Relative informazioni

- Radio (p. 512)
- Impostazioni per la radio (p. 515)

Radio digitale*

La radio digitale (DAB³) è un sistema per la trasmissione digitale della radio. La radio supporta DAB, DAB+ e DMB⁴.



La radio può essere controllata con il comando vocale, i comandi al volante o il display centrale.



Si accede alla app per la radio digitale dalla videata app nel display centrale.

Per riprodurre la radio digitale, si procede allo stesso modo delle altre bande radio, ad esempio FM. Oltre a **Stazioni**, **Preferiti** e **Generi**, si può selezionare la riproduzione da sottocanali e **Gruppi**. Ensemble - Gruppo di canali radio trasmessi sulla stessa frequenza.

Se il canale radio trasmette il proprio logo, questo viene scaricato e visualizzato accanto al nome della stazione (il tempo di download è variabile).



◀ Sottocanale DAB

I componenti secondari sono generalmente definiti sottocanali. Questi sono occasionali e possono comprendere, ad esempio, la traduzione in altre lingue del programma principale. I sottocanali sono indicati con un simbolo a freccia nella lista dei canali.

Relative informazioni

- Collegamento fra FM e radio digitale* (p. 518)
- Cambio di banda e stazione radio (p. 513)
- Ricerca di una stazione radio (p. 514)
- Impostazione dei preferiti radio (p. 515)
- Comando vocale di radio e media (p. 147)
- Impostazioni per la radio (p. 515)

Collegamento fra FM e radio digitale*

Grazie a questa funzione, la radio digitale (DAB) può passare da un canale con segnale debole e assente allo stesso canale in un altro gruppo di canali (ensemble) con segnale migliore, all'interno di DAB e/o fra DAB e FM.

Collegamenti DAB-DAB e DAB-FM

1. Premere **Impostazioni** nella videata superiore.
2. Premere **Media** → **DAB**.
3. Per attivare/disattivare le funzioni, selezionare/deselezionare le corrispondenti caselle

Passaggio DAB-DAB e/o Passaggio DAB-FM.

Relative informazioni

- Radio digitale* (p. 517)
- Radio (p. 512)
- Impostazioni per la radio (p. 515)

Letture MD

Il lettore multimediale può riprodurre tracce audio da lettore CD* e fonti audio esterne collegate tramite presa USB o Bluetooth. Inoltre, può riprodurre formati video tramite la presa USB.

Con l'automobile connessa a Internet, è possibile anche ascoltare radio online, audiolibri e servizi musicali tramite le app.



Il lettore multimediale si gestisce sul display centrale, ma numerose funzioni possono essere gestite anche dai comandi destri al volante o con il comando vocale.

La radio, che si gestisce anche dal lettore multimediale, è descritta in una sezione separata.

³ Digital Audio Broadcasting
⁴ Digital Multimedia Broadcasting

Relative informazioni

- Riproduzione di media (p. 519)
- Gestione e cambio di media (p. 521)
- Ricerca di media (p. 522)
- App (p. 509)
- Radio (p. 512)
- Lettore CD* (p. 523)
- Video (p. 523)
- Media tramite Bluetooth® (p. 525)
- Media tramite presa USB (p. 525)
- Automobile connessa a Internet* (p. 542)

Riproduzione di media

Il lettore mediale è gestito dal display centrale. Numerose funzioni possono essere gestite anche dai comandi destri al volante o con il comando vocale.

Il lettore multimediale è utilizzato anche per gestire la radio, come descritto nella relativa sezione.

Avvio della fonte media



Videata app. (Figura generica, le app base variano a seconda del mercato e del modello.)

CD*

1. Inserire un CD.
2. Aprire la app **CD** dalla videata app.
3. Selezionare che cosa riprodurre.
 - > Si avvia la riproduzione.



◀ Memoria USB

1. Inserire la memoria USB.
2. Aprire la app **USB** dalla videata app.
3. Selezionare che cosa riprodurre.
 - > Si avvia la riproduzione.

Letture MP3 e iPod®

i NOTA

Per avviare la riproduzione da iPod, utilizzare la app iPod (non USB).

Quando si utilizza un iPod come fonte audio, l'impianto audio e media dell'automobile visualizza un menu simile a quello del lettore iPod.

1. Connettere la fonte media.
2. Avviare la riproduzione della fonte media connessa.
3. Aprire la app (**iPod, USB**) dalla videata app.
 - > Si avvia la riproduzione.

Dispositivo connesso tramite Bluetooth

1. Attivare Bluetooth nella fonte dei media.
2. Connettere la fonte media.
3. Avviare la riproduzione della fonte media connessa.
4. Aprire la app **Bluetooth** dalla videata app.
 - > Si avvia la riproduzione.

Media tramite connessione Internet

Per riprodurre i media dalle app connesse a Internet:

1. Connettere l'automobile a Internet.
2. Aprire la app desiderata dalla videata app.
 - > Si avvia la riproduzione.

La procedura di download delle app è descritta nella relativa sezione.

Video

1. Connettere la fonte media.
2. Aprire la app **USB** dalla videata app.
3. Premere il titolo dell'elemento da riprodurre.
 - > Si avvia la riproduzione.

Apple CarPlay

CarPlay è descritto nella relativa sezione.

Android Auto

Android Auto è descritto nella relativa sezione.

Relative informazioni

- Utilizzo del menu delle applicazioni sul display del conducente (p. 103)
- Radio (p. 512)
- Gestione e cambio di media (p. 521)
- Connessione di un dispositivo tramite presa USB (p. 526)
- Connessione di un dispositivo tramite Bluetooth® (p. 525)

- Download delle app (p. 510)
- Automobile connessa a Internet* (p. 542)
- Video (p. 523)
- Apple® CarPlay®* (p. 528)
- Android Auto* (p. 531)
- Comando vocale di radio e media (p. 147)
- Formati compatibili per i media (p. 549)

Gestione e cambio di media

La riproduzione dei media può essere gestita tramite comando vocale, dai comandi al volante o dal display centrale.



Il lettore MD può essere controllato con il comando vocale, i comandi al volante o il display centrale.

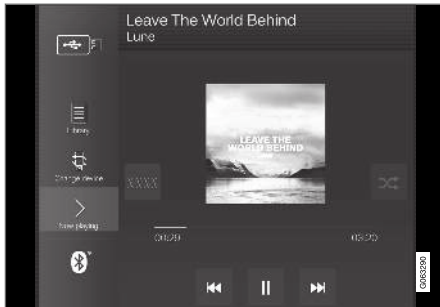

Volume - Ruotare la manopola sotto il display centrale o premere ▲ ▼ nei comandi destri al volante per regolare il livello acustico.

Riproduci/pausa - Premere l'immagine corrispondente al brano in riproduzione, il pulsante fisico sotto il display centrale o ○ sui comandi destri al volante.

Cambia traccia/brano - Premere la traccia desiderata sul display centrale, premere ◀◀ o ▶▶ sotto il display centrale o sulla pulsantiera destra al volante.

Scorrimento rapido/nel tempo - Premere l'asse del tempo sul display centrale e trascinare lateralmente o tenere premuto ◀◀ o ▶▶ sotto il display centrale o sulla pulsantiera destra al volante.

Cambio media - Selezionare dalle fonti precedenti nella app, premere la app desiderata nella videata app oppure selezionare con i comandi destri al volante dal menu app .

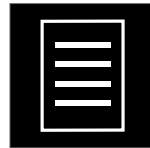

Biblioteca - Premere il pulsante per riprodurre dalla libreria.



Shuffle - Premere il pulsante per riprodurre un modo casuale.



Simile - Premere il pulsante per trovare musica dello stesso genere sull'unità USB tramite Gracenote e creare un elenco dei brani. L'elenco può contenere al massimo 50 brani.

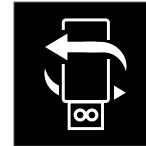

Cambia dispos. - Premere il pulsante per commutare fra più unità USB connesse.

Relative informazioni

- Lettore MD (p. 518)
- Ricerca di media (p. 522)
- Impostazioni audio (p. 508)
- App (p. 509)
- Gracenote® (p. 522)
- Comando vocale di radio e media (p. 147)

Ricerca di media

È possibile ricercare artista, compositore, titoli di brani, album, video, audiolibri, elenchi dei brani e, se l'automobile è connessa a Internet, anche podcast (media digitali tramite Internet).

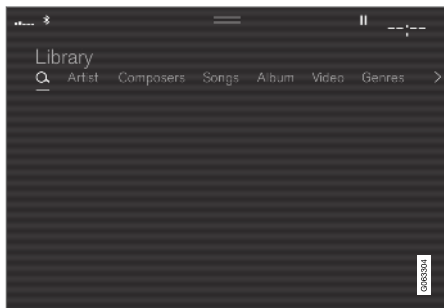

1. Premere **Q**.
> Si apre la videata di ricerca con una tastiera.
2. Inserire il termine di ricerca.
3. Premere **Cerca**.
> Vengono ricercati i dispositivi connessi e l'elenco dei risultati è presentato per categoria.

Passare un dito sullo schermo in orizzontale per visualizzare ogni categoria separatamente.

Relative informazioni

- Lettore MD (p. 518)
- Automobile connessa a Internet* (p. 542)
- Riproduzione di media (p. 519)
- Inserimento manuale di caratteri, lettere e parole sul display centrale (p. 128)

Gracenote®

Gracenote identifica artista, album, titoli dei brani e relative immagini, quindi visualizza queste informazioni durante la riproduzione.

Gracenote MusicID® è uno standard di riconoscimento musicale.

1. Premere **Impostazioni** nella videata superiore.
2. Premere **Media → Gracenote®**.
3. Selezione delle impostazioni per i dati Gracenote:
 - **Ricerca online Gracenote®** - Ricerca di media in riproduzione nel database online Gracenote.
 - **Risultati multipli Gracenote®** - Selezione della modalità di visualizzazione dei dati Gracenote in caso di risultati multipli.
 - 1 - Utilizzo dei dati originali del file.
 - 2 - Utilizzo dei dati Gracenote.
 - 3 - Possibilità di selezione di dati Gracenote oppure originali.
 - **Nessuna** - Nessun risultato visualizzato.

Aggiornamento di Gracenote

Il contenuto del database Gracenote è aggiornato periodicamente. Scaricare l'ultimo aggiornamento per una funzionalità ottimale. Per informazioni e download, vedere support.volvocars.com.

Relative informazioni

- Riproduzione di media (p. 519)
- Contratto di licenza per audio e media (p. 552)

Letture CD*

Il lettore multimediale può riprodurre tracce audio compatibili da CD.

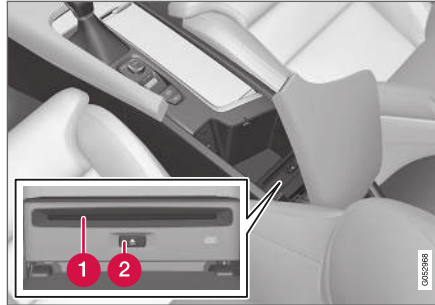

- 1 Apertura di inserimento ed espulsione del disco.
- 2 Pulsante di espulsione del disco.

Relative informazioni

- Riproduzione di media (p. 519)
- Comando vocale di radio e media (p. 147)
- Formati compatibili per i media (p. 549)

Video

I video nei dispositivi connessi alla presa USB possono essere riprodotti con il lettore multimediale.

Quando ci si mette in marcia non vengono riprodotte immagini, ma solamente l'audio. L'immagine si riattiva quando l'automobile è ferma.

Le informazioni sui formati compatibili per i media sono riportate nell'apposita sezione.

Relative informazioni

- Riproduzione di video (p. 524)
- Riproduzione di DivX® (p. 524)
- Impostazioni per il video (p. 524)
- Formati compatibili per i media (p. 549)

Riproduzione di video

È possibile riprodurre video tramite la app **USB** nella **videata app**.

1. Connettere la fonte media (unità USB).
2. Aprire la app **USB** dalla **videata app**.
3. Premere il titolo da riprodurre.
 - > Si avvia la riproduzione.

Relative informazioni

- Video (p. 523)
- Riproduzione di DivX® (p. 524)
- Impostazioni per il video (p. 524)
- Formati compatibili per i media (p. 549)

Riproduzione di DivX®

Questo dispositivo DivX Certified® deve essere registrato per poter riprodurre film Video-on-Demand (VOD) DivX acquistati.

1. Premere **Impostazioni** nella **videata superiore**.
2. Premere su **Video → DivX® VOD** e recuperare il codice di registrazione.
3. Per maggiori informazioni e per completare la registrazione, andare a vod.divx.com.

Relative informazioni

- Video (p. 523)
- Riproduzione di video (p. 524)
- Impostazioni per il video (p. 524)
- Formati compatibili per i media (p. 549)

Impostazioni per il video

È possibile modificare alcune impostazioni per la riproduzione video, ad esempio la lingua.

Con il lettore video in modalità schermo intero oppure accedendo alla **videata superiore** e premendo **Impostazioni → Video** si possono regolare **Lingua audio**, **Off** e **Lingua sottotitoli**.

Relative informazioni

- Video (p. 523)

Media tramite Bluetooth®

Il lettore multimediale dell'automobile è dotato di Bluetooth e può riprodurre senza fili i file audio di dispositivi Bluetooth esterni quali cellulari e tablet.

Affinché il lettore multimediale possa riprodurre senza fili file audio da un dispositivo esterno, questo deve essere connesso all'automobile tramite Bluetooth.

Relative informazioni

- Connessione di un dispositivo tramite Bluetooth® (p. 525)
- Prima connessione di un telefono all'automobile tramite Bluetooth (p. 534)
- Riproduzione di media (p. 519)
- Formati compatibili per i media (p. 549)

Connessione di un dispositivo tramite Bluetooth®

Connettere un dispositivo Bluetooth® all'automobile per riprodurre i media senza fili e connettere l'automobile a Internet, se possibile.

Molti telefoni dispongono oggi di tecnologia senza fili Bluetooth®, ma non tutti sono compatibili con l'automobile. Per la compatibilità, vedere support.volvocars.com.

La procedura di connessione di un dispositivo multimediale è la stessa utilizzata per connettere un telefono all'automobile tramite Bluetooth®.

Relative informazioni

- Media tramite Bluetooth® (p. 525)
- Prima connessione di un telefono all'automobile tramite Bluetooth (p. 534)
- Riproduzione di media (p. 519)

Media tramite presa USB

Una fonte audio esterna, ad esempio un iPod® o un lettore MP3, può essere collegata all'impianto audio tramite la presa USB dell'automobile.

I dispositivi con batterie ricaricabili si ricaricano quando sono collegati alla presa USB, a condizione che il quadro sia in posizione **I** o **II** oppure il motore sia acceso.

L'indicizzazione dei contenuti della fonte esterna è più veloce se la fonte contiene solamente formati compatibili. La presa USB consente anche di riprodurre file video.

Alcuni lettori MP3 presentano un sistema di file speciale non supportato dall'automobile.

Relative informazioni

- Connessione di un dispositivo tramite presa USB (p. 526)
- Riproduzione di media (p. 519)
- Video (p. 523)
- Posizioni del quadro (p. 448)
- Specifiche tecniche per le unità USB (p. 550)
- Apple® CarPlay®* (p. 528)
- Android Auto* (p. 531)

Connessione di un dispositivo tramite presa USB

Una fonte audio esterna, ad esempio un iPod® o un lettore MP3, può essere collegata all'impianto audio tramite una delle prese USB dell'automobile.

Per l'uso di Apple CarPlay* e di Android Auto* il telefono deve essere collegato all'ingresso USB con cornice bianca (se sono in dotazione due ingressi USB).



Prese USB (tipo A) nel tunnel. Lasciare il cavo posizionato anteriormente in modo che non rimanga schiacciato alla chiusura dello sportello.

Relative informazioni

- Riproduzione di media (p. 519)
- Media tramite presa USB (p. 525)
- Lettore MD (p. 518)

- Specifiche tecniche per le unità USB (p. 550)
- Specifiche tecniche per le unità USB (p. 550)
- Apple® CarPlay®* (p. 528)
- Android Auto* (p. 531)

TV*5

Nessuna immagine è visualizzata quando l'auto raggiunge una certa velocità, l'audio è in ogni caso sempre riprodotto. L'immagine si riattiva quando l'automobile è quasi o completamente ferma.

La TV si gestisce dal display centrale. Diverse funzioni possono essere anche gestite dalla pulsantiera al volante di destra o mediante comando vocale.

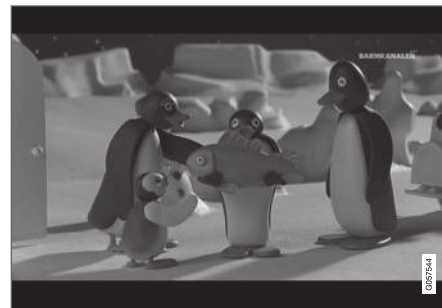

Relative informazioni

- Utilizzo della TV* (p. 527)
- Impostazioni per la TV* (p. 527)

Utilizzo della TV*⁶

La TV si accende dalla videata app. Premere la app **TV** e selezionare un canale.

La TV ricerca automaticamente i canali con la ricezione migliore.

Modifica dell'elenco dei canali visibili

1. Premere **Biblioteca**
2. Selezionare la riproduzione da **Canali TV** o **Preferiti**.
3. Selezionare il canale desiderato.

Cambio di canale da un elenco selezionato

- Premere **◀◀** o **▶▶** sotto il display centrale o sulla pulsantiera al volante.
 - > Si scorre di un passo nell'elenco di riproduzione selezionato

È possibile cambiare anche sul display centrale.

Preferiti

Un canale televisivo può essere salvato fra i preferiti:

- Premere **☆** per aggiungere/rimuovere un canale dall'elenco dei preferiti.

Guida TV

È disponibile una guida con informazioni sui programmi televisivi delle prossime 48 ore.

- Premere **Guida** per visualizzare le informazioni sui programmi televisivi.

NOTA

Spostandosi all'interno del Paese, ad esempio da una città a un'altra, la funzione **Preferiti** non è sempre disponibile in quanto la frequenza può variare.

NOTA

Il sistema supporta solamente le trasmissioni televisive nei Paesi che utilizzano il formato MPEG-2 o MPEG-4 e adottano lo standard DVB-T/T2. Il sistema non supporta le trasmissioni analogiche.

Relative informazioni

- TV* (p. 526)
- Impostazioni per la TV* (p. 527)
- Comando vocale di radio e media (p. 147)
- Contratto di licenza per audio e media (p. 552)

Impostazioni per la TV*⁷

È possibile effettuare alcune impostazioni sia nella videata superiore che con la TV in modalità schermo intero.

Con la TV in modalità schermo intero oppure accedendo alla videata superiore e premendo

Impostazioni → **Media** → **TV** si possono regolare:

- **Lingua sottotitoli**
- **Lingua audio**

Formato video

Premendo **Formato video** è possibile scegliere il formato televisivo desiderato.

1. **Auto** - Il formato televisivo corrisponde al formato dell'immagine trasmessa.
2. **Compilazione automatica** - L'immagine televisiva è ingrandita senza essere tagliata.

Relative informazioni

- TV* (p. 526)
- Utilizzo della TV* (p. 527)
- Formati compatibili per i media (p. 549)
- Ripristino delle impostazioni sul display centrale (p. 134)

⁵ Vale solo in alcuni mercati.

⁶ Vale solo in alcuni mercati.

⁷ Vale solo in alcuni mercati.

Apple® CarPlay®*

CarPlay consente di ascoltare musica, effettuare chiamate, ricevere indicazioni stradali, inviare/ricevere messaggi e utilizzare Siri rimanendo concentrati sulla guida.

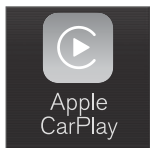

CarPlay funziona con determinati dispositivi Apple. Se l'automobile non è già predisposta per CarPlay, è possibile installarlo in un secondo tempo. Rivolgersi a un concessionario Volvo per installare CarPlay.

Le app supportate e i telefoni compatibili sono riportati sul sito Apple: www.apple.com/ios/carplay/. A volte, l'utilizzo di app incompatibili con CarPlay può comportare l'interruzione della connessione fra iPhone e automobile. Nota - Volvo non risponde del contenuto di CarPlay.

Se si utilizza la navigazione cartografica tramite CarPlay, le indicazioni stradali non vengono fornite sul display del conducente o sull'Head-Up Display, ma solamente sul display centrale.

Le app CarPlay possono essere gestite dal display centrale, dal telefono o con i comandi destri al volante (solo alcune funzioni). Le app possono essere gestite anche tramite comando vocale con Siri. Una pressione prolungata del pulsante al volante  attiva il comando vocale con

Siri e una pressione breve attiva il sistema di comando vocale dell'automobile. Se Siri interviene con troppo anticipo, tenere premuto il pulsante al volante .⁸

Utilizzando Apple CarPlay, l'utente accetta quanto segue: Apple CarPlay è un servizio fornito da Apple Inc. e soggetto a relativi termini e condizioni. Volvo Cars non potrà essere ritenuta responsabile per Apple CarPlay, relative funzionalità e applicazioni. Durante l'uso di Apple CarPlay, vengono trasferiti determinati dati al proprio iPhone, tra cui la posizione. Nei confronti di Volvo Cars, l'utente è responsabile dell'uso di Apple CarPlay sia da parte di se stesso che di eventuali altre persone.

Relative informazioni

- Utilizzo di Apple®CarPlay®* (p. 528)
- Impostazioni per Apple®CarPlay®* (p. 530)
- Comandi vocali (p. 145)
- Ripristino delle impostazioni sul display centrale (p. 134)

Utilizzo di Apple® CarPlay®*

Per utilizzare CarPlay è necessario attivare il comando vocale Siri nel telefono. Il telefono necessita anche di una connessione Internet tramite Wi-Fi o rete mobile.

Connessione di un iPhone e attivazione di CarPlay

NOTA

CarPlay è disponibile solamente se la funzione Bluetooth è disattivata. Un telefono o un lettore MD collegato all'automobile tramite Bluetooth non sarà quindi disponibile mentre CarPlay è attivo. Per instaurare una connessione Internet per le app dell'automobile si deve utilizzare una fonte Internet alternativa. Utilizzare il Wi-Fi o il modem integrato nell'automobile*.

1. Connettere un iPhone alla presa USB. Se sono disponibili due prese USB, utilizzare quella con la cornice bianca.
2. Leggere le informazioni nella finestra pop-up, quindi premere **OK**.
3. Premere **Apple CarPlay** nella videata app.

⁸ Apple e CarPlay sono marchi registrati di Apple Inc.

4. Leggere le condizioni, quindi premere **Accetta** per effettuare la connessione.
 - > Si apre la videata parziale con CarPlay e vengono visualizzate le app compatibili.
5. Premere la app desiderata.
 - > La app si avvia.

Avviare CarPlay

CarPlay si attiva come segue dopo aver connesso un iPhone.

1. Connettere un iPhone alla presa USB. Se sono disponibili due prese USB, utilizzare quella con la cornice bianca.
 - > **Se è selezionata l'impostazione di avvio automatico** - viene visualizzato il nome del telefono.
2. Premere il nome del telefono - si apre la videata parziale con CarPlay e vengono visualizzate le app compatibili.
3. Se la videata parziale con CarPlay non si apre, premere **Apple CarPlay** nella videata app.
 - > Si apre la videata parziale con CarPlay e vengono visualizzate le app compatibili.
4. Premere la app desiderata.
 - > La app si avvia.

CarPlay rimane attivo in sottofondo se si avvia un'altra app nella stessa videata parziale. Per

visualizzare nuovamente CarPlay nella videata parziale, premere l'icona CarPlay nella videata app.

Commutazione della connessione fra CarPlay e iPod

Da CarPlay a iPod

1. Premere **Impostazioni** nella videata superiore.
2. Selezionare quindi **Comunicazione** → **Apple CarPlay**.
3. Deselezionare la casella del dispositivo Apple che non deve più attivare CarPlay automaticamente quando si collega il cavo USB.
4. Scollegare il dispositivo Apple dalla presa USB e ricollegarlo.
5. Aprire la app **iPod** dalla videata app.

Da iPod a CarPlay

1. Premere **Apple CarPlay** nella videata app.
2. Leggere le informazioni nella finestra pop-up, quindi premere **OK**.
3. Scollegare il dispositivo Apple dalla presa USB e ricollegarlo.
 - > Si apre la videata parziale con Apple CarPlay e vengono visualizzate le app compatibili⁹.

Relative informazioni

- Connessione di un dispositivo tramite presa USB (p. 526)
- Apple® CarPlay®* (p. 528)
- Impostazioni per Apple®CarPlay®* (p. 530)
- Connessione dell'automobile a Internet tramite dispositivo mobile (Wi-Fi) (p. 544)
- Connessione dell'automobile a Internet tramite il modem dell'automobile (SIM card) (p. 545)
- Comandi vocali (p. 145)

⁹ Apple, CarPlay, iPhone e iPod sono marchi registrati di Apple Inc.

Impostazioni per Apple® CarPlay®*

Impostazioni per il dispositivo Apple connesso con CarPlay¹⁰.

Avvio automatico

1. Premere **Impostazioni** nella videata superiore.
2. Accedere a **Comunicazione → Apple CarPlay** e selezionare l'impostazione:
 - Selezionare la casella - CarPlay si avvia automaticamente quando si collega il cavo USB.
 - Deselezionare la casella - CarPlay non si avvia automaticamente quando si collega il cavo USB.

Nell'elenco possono essere memorizzati max 20 dispositivi Apple. Quando l'elenco è pieno, per connettere un nuovo dispositivo si rimuove quello memorizzato per primo.

Per cancellare l'elenco si devono ripristinare le impostazioni di default sul display centrale.

Volimi dei sistemi

1. Premere **Impostazioni** nella videata superiore.

2. Premere **Audio → Volume di sistema** ed effettuare le seguenti impostazioni:

- **Comandi vocali**
- **Guida vocale navigat.**
- **Suoneria telefono**

Relative informazioni

- Apple® CarPlay®* (p. 528)
- Utilizzo di Apple® CarPlay®* (p. 528)
- Ripristino delle impostazioni sul display centrale (p. 134)

Consigli per l'utilizzo di Apple® CarPlay®*

I seguenti consigli possono risultare utili per l'utilizzo di CarPlay®.

- Aggiornare l'iPhone con l'ultima versione del sistema operativo iOS e accertarsi che le app siano aggiornate.
- In caso di problemi con CarPlay, scollegare il telefono dalla presa USB e ricollegarlo. Provare altrimenti a chiudere sul telefono la app che non funziona, quindi riavviarla, oppure provare a chiudere tutte le app e riaccendere il telefono.
- Se le app non sono visualizzate all'avvio di CarPlay (schermo nero), provare a ridurre e ingrandire la videata parziale CarPlay.
- A volte, l'utilizzo di app incompatibili con CarPlay può comportare l'interruzione della connessione fra telefono e automobile. Le app supportate e i telefoni compatibili sono riportati sul sito Apple. Si può anche cercare CarPlay in App Store per trovare informazioni sulle app compatibili con CarPlay sul proprio mercato.
- CarPlay funziona solamente con iPhone¹¹.

¹⁰ Apple e CarPlay sono marchi registrati di Apple Inc.

¹¹ Apple, CarPlay e iPhone sono marchi registrati di Apple Inc.

i NOTA

Disponibilità e funzionalità possono variare a seconda del mercato.

Relative informazioni

- Apple® CarPlay®* (p. 528)

Android Auto*

Android Auto consente di ascoltare musica, effettuare chiamate, ricevere indicazioni stradali e utilizzare le app specifiche per l'automobile di un dispositivo Android. Android Auto funziona con determinati dispositivi Android.

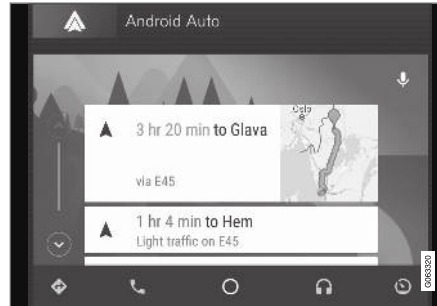

Le app supportate e i telefoni compatibili sono riportati sul sito: www.android.com/auto/. Per le app di terzi, vedere Google Play. Nota - Volvo non risponde del contenuto di Android Auto.

Android Auto si avvia dalla videata app. Quando Android Auto viene avviato la prima volta, la app si avvia automaticamente alla successiva connessione del dispositivo. L'avvio automatico può essere disattivato nelle impostazioni.

i NOTA

Se un telefono è connesso ad Android Auto, è possibile ascoltare in streaming tramite Bluetooth un altro lettore MD. Bluetooth è attivo mentre si utilizza Android Auto.

Se si utilizza la navigazione sulla mappa tramite Android Auto, la guida non viene fornita sul display del conducente o sull'Head-Up Display, ma solamente sul display centrale.

È possibile gestire Android Auto mediante il display centrale, con la pulsantiera destra al volante o mediante comando vocale. Una pressione prolungata del pulsante al volante  attiva il comando vocale e una pressione breve lo disattiva.

Utilizzando Android Auto, riconosci che: Android Auto è un servizio fornito da Google Inc. secondo i relativi termini e condizioni. Volvo Cars non risponde di Android Auto o delle sue funzioni o applicazioni. Quando utilizzi Android Auto la tua vettura trasferisce certe informazioni (compresa la posizione) al tuo telefono Android collegato. Sei pienamente responsabile dell'utilizzo di Android Auto da parte tua o di terzi.

Relative informazioni

- Utilizzo di Android Auto* (p. 532)
- Impostazioni per Android Auto* (p. 532)

Utilizzo di Android Auto*

Per utilizzare la app **Android Auto**, il telefono deve essere connesso alla presa USB dell'auto-mobile.

Prima connessione di un Android

1. Connettere il telefono Android alla presa USB. Se sono disponibili due prese USB, utilizzare quella con la cornice bianca.
2. Leggere le informazioni nella finestra pop-up, quindi premere **OK**.
3. Premere **Android Auto** nella videata app.
4. Leggere le condizioni, quindi premere **Accetta** per effettuare la connessione.
 - > Si apre la videata parziale con Android Auto e vengono visualizzate le app compatibili.
5. Premere la app desiderata.
 - > La app si avvia.

Android connesso precedentemente

1. Connettere il telefono alla presa USB.
 - > **Se è selezionata l'impostazione di avvio automatico** - viene visualizzato il nome del telefono.
2. Premere il nome del telefono - si apre la videata parziale con Android Auto e vengono visualizzate le app compatibili.

3. **Se non è selezionata l'impostazione di avvio automatico** - aprire la app **Android Auto** dalla videata app.

> Si apre la videata parziale con Android Auto e vengono visualizzate le app compatibili.

4. Premere la app desiderata.

> La app si avvia.

Android Auto rimane attivo in sottofondo se si avvia un'altra app nella stessa videata parziale. Per visualizzare nuovamente Android Auto nella videata parziale, premere l'icona Android Auto nella videata app.

Relative informazioni

- Android Auto* (p. 531)
- Impostazioni per Android Auto* (p. 532)
- Connessione di un dispositivo tramite presa USB (p. 526)
- Comandi vocali (p. 145)

Impostazioni per Android Auto*

Impostazioni per un telefono connesso per la prima volta con Android Auto.

Avvio automatico

1. Premere **Impostazioni** nella videata superiore.
2. Premere **Comunicazione** → **Android Auto** e selezionare l'impostazione:
 - Selezionare la casella - Android Auto si avvia automaticamente quando si collega il cavo USB.
 - Deselezionare la casella - Android Auto non si avvia automaticamente quando si collega il cavo USB.

Nell'elenco possono essere memorizzati max 20 dispositivi Android. Quando l'elenco è pieno, per connettere un nuovo dispositivo si rimuove quello memorizzato per primo.

Per cancellare l'elenco si devono ripristinare le impostazioni di default.

Volumi dei sistemi

1. Premere **Impostazioni** nella videata superiore.

2. Premere **Audio** → **Volume di sistema** ed effettuare le seguenti impostazioni:

- **Comandi vocali**
- **Guida vocale navigat.**
- **Suoneria telefono**

Relative informazioni

- Android Auto* (p. 531)
- Utilizzo di Android Auto* (p. 532)
- Ripristino delle impostazioni sul display centrale (p. 134)

Consigli per l'utilizzo di Android Auto*

I seguenti consigli possono risultare utili per l'utilizzo di Android Auto.

- Accertarsi che le proprie app siano aggiornate.
- All'accensione dell'automobile, attendere che il display centrale si sia avviato, collegare il telefono, quindi aprire Android Auto dalla videata app.
- In caso di problemi con Android Auto, scollegare il telefono Android dalla presa USB e ricollegarlo tramite USB. Provare altrimenti a chiudere sul telefono la app che non funziona, quindi riavviarla.
- Quando un telefono è connesso ad Android Auto, è comunque possibile riprodurre media tramite Bluetooth con un altro lettore multimediale. Il Bluetooth è attivo mentre si utilizza Android Auto.

Relative informazioni

- Android Auto* (p. 531)

Telefono

Un telefono dotato di Bluetooth può essere collegato senza fili al sistema viva voce integrato dell'automobile.

L'impianto audio e media presenta la funzione viva voce e consente di comandare a distanza determinate funzioni del telefono. Anche quando è connesso, il telefono può essere gestito con i propri tasti.

Quando un telefono è accoppiato e connesso all'automobile, è possibile telefonare, inviare/ricevere messaggi, riprodurre i media senza fili e utilizzare il telefono per connettersi a Internet.



Il telefono si gestisce sul display centrale, ma può anche essere gestito in parte con il comando vocale e il menu app, accessibili dai comandi destri al volante.



« Panoramica

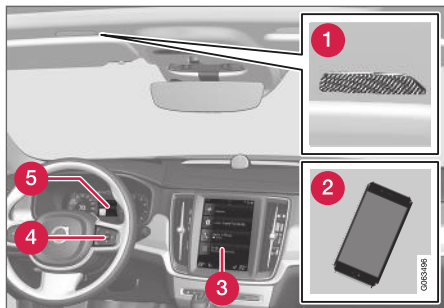

- 1 Microfono.
- 2 Telefono.
- 3 Utilizzo del telefono dal display centrale.
- 4 Tastiera per la gestione delle funzioni del telefono visualizzata sul display del conducente e comando vocale.
- 5 Display del conducente.

Relative informazioni

- Gestione delle chiamate (p. 538)
- Gestione della rubrica del telefono (p. 541)
- Gestione dei messaggi (p. 539)
- Prima connessione di un telefono all'automobile tramite Bluetooth (p. 534)

- Connessione automatica di un telefono all'automobile tramite Bluetooth (p. 536)
- Connessione manuale di un telefono all'automobile tramite Bluetooth (p. 537)
- Disconnessione di un telefono connesso tramite Bluetooth (p. 537)
- Commutazione fra telefoni connessi tramite Bluetooth (p. 538)
- Rimozione di un telefono connesso tramite Bluetooth (p. 538)
- Impostazioni per il telefono (p. 541)
- Comandi vocali (p. 145)
- Utilizzo del menu delle applicazioni sul display del conducente (p. 103)
- Impostazioni audio (p. 508)
- Connessione dell'automobile a Internet tramite dispositivo mobile (Bluetooth) (p. 544)

Prima connessione di un telefono all'automobile tramite Bluetooth

Connettendo all'automobile un telefono con Bluetooth attivato è possibile telefonare, inviare/ ricevere messaggi, riprodurre i media senza fili e connettersi a Internet direttamente dall'automobile.

Possono essere connessi contemporaneamente due dispositivi Bluetooth, di cui uno solo per riprodurre i media senza fili. L'ultimo telefono connesso è riconnesso automaticamente per telefonare, inviare/ricevere messaggi, riprodurre media e connettersi a Internet. È possibile modificare i servizi per i quali utilizzare il telefono nelle impostazioni per **Dispositivi Bluetooth**.

Dopo la prima connessione/registrazione tramite Bluetooth, non è più necessario che il dispositivo sia visibile/ricercabile: è sufficiente che la funzione Bluetooth sia attivata. Per connettere l'automobile a Internet tramite il telefono è necessario che nel telefono sia attivato anche il tethering. Nell'automobile possono essere memorizzati fino a 20 dispositivi Bluetooth.

La connessione può avvenire in due modi. Cercare il telefono dall'automobile o ricercare l'automobile dal telefono.

Alternativa 1 - ricercare il telefono dall'automobile

1. Rendere ricercabile/visibile il telefono tramite Bluetooth.

2. Per connettere l'automobile a Internet tramite il sistema Bluetooth del telefono è necessario attivare la condivisione Internet (hotspot portatile/personale) tramite il sistema Bluetooth del telefono.
3. Aprire la videata parziale telefono.
 - Se all'automobile non è connesso alcun telefono, premere **Aggiungi telefono**.
 - Se all'automobile è connesso un telefono, premere **Cambia** . Nella finestra pop-up, premere **Aggiungi telefono**.

> Appare un elenco dei dispositivi Bluetooth disponibili. L'elenco viene aggiornato man mano che vengono rilevati nuovi dispositivi.
4. Selezionare il nome del telefono da connettere.
5. Controllare che il codice numerico indicato nell'automobile corrisponda a quello nel telefono. In tal caso, accettare entrambi i supporti.
6. Nel cellulare, accettare o rifiutare le eventuali selezioni per i contatti e i messaggi del cellulare.

i **NOTA**

- In alcuni telefoni è necessario attivare la funzione di messaggia.
- Non tutti i telefoni sono completamente compatibili e se così non sono in grado di visualizzare contatti e messaggi nell'automobile.

Alternativa 2 - ricercare l'automobile dal telefono

1. Aprire la videata parziale telefono.
 - Se all'automobile non è connesso alcun telefono, premere **Aggiungi telefono** → **Rendi l'auto ricercabile**.
 - Se all'automobile è connesso un telefono, premere **Cambia** . Nella finestra pop-up, premere **Aggiungi telefono** → **Rendi l'auto ricercabile**.
2. Attivare Bluetooth nel telefono.
3. Per connettere l'automobile a Internet tramite il sistema Bluetooth del telefono è necessario attivare la condivisione Internet (hotspot portatile/personale) tramite il sistema Bluetooth del telefono.
4. Nel telefono, ricercare i dispositivi Bluetooth.
 - > Appare un elenco dei dispositivi Bluetooth disponibili.

5. Selezionare il nome dell'automobile nel telefono.
6. Nell'automobile si apre una finestra pop-up relativa alla connessione. Confermare la connessione.
7. Controllare che il codice numerico indicato nell'automobile corrisponda a quello nell'unità esterna. In tal caso, accettare entrambi i supporti.
8. Nel cellulare, accettare o rifiutare le eventuali selezioni per i contatti e i messaggi del cellulare.

i **NOTA**

- In alcuni telefoni è necessario attivare la funzione di messaggia.
- Non tutti i telefoni sono completamente compatibili e se così non sono in grado di visualizzare contatti e messaggi nell'automobile.

i **NOTA**

L'aggiornamento del sistema operativo del telefono può interrompere la connessione. In tal caso, cancellare il telefono dall'automobile e ripetere la connessione.

◀◀ **Telefoni compatibili**

Molti telefoni dispongono oggi di tecnologia senza fili Bluetooth, ma non tutti sono compatibili con l'automobile. Per la compatibilità, vedere support.volvocars.com.

Relative informazioni

- Telefono (p. 533)
- Connessione automatica di un telefono all'automobile tramite Bluetooth (p. 536)
- Connessione manuale di un telefono all'automobile tramite Bluetooth (p. 537)
- Disconnessione di un telefono connesso tramite Bluetooth (p. 537)
- Commutazione fra telefoni connessi tramite Bluetooth (p. 538)
- Rimozione di un telefono connesso tramite Bluetooth (p. 538)
- Impostazioni per i dispositivi Bluetooth (p. 542)
- Connessione dell'automobile a Internet tramite dispositivo mobile (Bluetooth) (p. 544)

Connessione automatica di un telefono all'automobile tramite Bluetooth

È possibile connettere un telefono all'automobile automaticamente tramite Bluetooth. Il telefono deve già essere stato connesso all'automobile.

La connessione automatica è prevista solamente per gli ultimi due telefoni connessi.

1. Attivare il Bluetooth nel telefono prima di portare il quadro dell'automobile in posizione **I**.

Per connettere l'automobile a Internet, il tethering (hotspot portatile/personale) nel telefono deve essere attivato.

2. Portare il quadro dell'automobile in posizione **I** o superiore.
> Il telefono viene connesso.

Relative informazioni

- Telefono (p. 533)
- Prima connessione di un telefono all'automobile tramite Bluetooth (p. 534)
- Connessione manuale di un telefono all'automobile tramite Bluetooth (p. 537)
- Disconnessione di un telefono connesso tramite Bluetooth (p. 537)
- Commutazione fra telefoni connessi tramite Bluetooth (p. 538)
- Rimozione di un telefono connesso tramite Bluetooth (p. 538)

- Impostazioni per i dispositivi Bluetooth (p. 542)
- Connessione dell'automobile a Internet tramite dispositivo mobile (Bluetooth) (p. 544)
- Posizioni del quadro (p. 448)

Connessione manuale di un telefono all'automobile tramite Bluetooth

È possibile connettere manualmente un telefono all'automobile tramite Bluetooth. Il telefono deve già essere stato connesso all'automobile.

1. Attivare Bluetooth nel telefono.

Per connettere l'automobile a Internet, il tethering (hotspot portatile/personale) nel telefono deve essere attivato.

2. Aprire la videata parziale telefono.
 - > Appare l'elenco dei telefoni connessi.
3. Selezionare il nome del telefono da connettere.
 - > Il telefono viene connesso.

Relative informazioni

- Telefono (p. 533)
- Prima connessione di un telefono all'automobile tramite Bluetooth (p. 534)
- Connessione automatica di un telefono all'automobile tramite Bluetooth (p. 536)
- Disconnessione di un telefono connesso tramite Bluetooth (p. 537)
- Commutazione fra telefoni connessi tramite Bluetooth (p. 538)
- Rimozione di un telefono connesso tramite Bluetooth (p. 538)

- Impostazioni per i dispositivi Bluetooth (p. 542)
- Connessione dell'automobile a Internet tramite dispositivo mobile (Bluetooth) (p. 544)

Disconnessione di un telefono connesso tramite Bluetooth

Per disconnettere dall'automobile un telefono connesso tramite Bluetooth, disattivare il Bluetooth nel telefono.

Quando il telefono esce dalla portata dell'automobile si disconnette automaticamente. Se la disconnessione è richiesta durante una chiamata, questa può proseguire nel telefono.

Relative informazioni

- Telefono (p. 533)
- Impostazioni per il telefono (p. 541)
- Commutazione fra telefoni connessi tramite Bluetooth (p. 538)
- Rimozione di un telefono connesso tramite Bluetooth (p. 538)
- Impostazioni per i dispositivi Bluetooth (p. 542)

Commutazione fra telefoni connessi tramite Bluetooth

È possibile commutare fra diversi telefoni connessi tramite Bluetooth.

1. Aprire la videata parziale telefono.
2. Premere **Cambia**  o trascinare verso il basso la videata superiore e premere **Impostazioni → Comunicazione → Dispositivi Bluetooth → Aggiungi dispositivo**.
> Appare un elenco dei dispositivi Bluetooth disponibili.
3. Premere il telefono da connettere.

Relative informazioni

- Telefono (p. 533)
- Prima connessione di un telefono all'automobile tramite Bluetooth (p. 534)
- Impostazioni per i dispositivi Bluetooth (p. 542)
- Disconnessione di un telefono connesso tramite Bluetooth (p. 537)
- Rimozione di un telefono connesso tramite Bluetooth (p. 538)

Rimozione di un telefono connesso tramite Bluetooth

È possibile rimuovere i telefoni dall'elenco dei dispositivi Bluetooth registrati.

1. Premere **Impostazioni** nella videata superiore.
2. Premere **Comunicazione → Dispositivi Bluetooth**.
> Appare un elenco dei dispositivi Bluetooth registrati.
3. Premere il telefono da rimuovere.
4. Premere **Rimuovi disp.** e confermare la selezione.
> Il telefono non è più registrato nell'automobile.

Relative informazioni

- Telefono (p. 533)
- Prima connessione di un telefono all'automobile tramite Bluetooth (p. 534)
- Disconnessione di un telefono connesso tramite Bluetooth (p. 537)
- Commutazione fra telefoni connessi tramite Bluetooth (p. 538)
- Impostazioni per i dispositivi Bluetooth (p. 542)

Gestione delle chiamate

Gestione delle chiamate nell'auto per un telefono collegato via Bluetooth.







Figura generica.

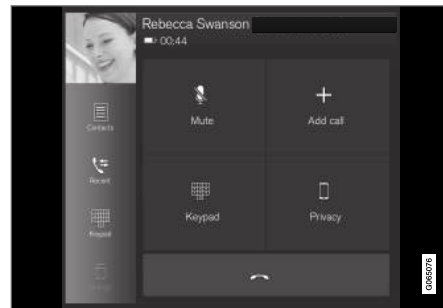

Chiamata in uscita

1. Aprire la videata parziale telefono.
2. È possibile telefonare utilizzando il registro chiamate, componendo il numero sulla tastiera oppure selezionando un contatto dalla rubrica. Nella rubrica è possibile ricercare o scorrere i contatti. Premere  nella rubrica per aggiungere un contatto ai **Preferiti**.
3. Premere .
4. Premere  per concludere la chiamata.

È possibile telefonare anche utilizzando il registro chiamate, tramite il menu app accessibile dai comandi destri al volante .

Chiamata multipla

Durante una chiamata in corso:

1. Premere **Aggiungi chiamata**.
2. Selezionare la chiamata dal registro chiamate, dai preferiti o dalla rubrica.
3. Premere una voce/riga nel registro chiamate o  per il contatto nella rubrica.
4. Premere **Cambia chiamata** per passare da una chiamata all'altra.
5. Premere  per concludere la chiamata in corso.

Chiamata di gruppo

Durante una chiamata multipla:

1. Premere **Unisci chiamate** per unire tutte le chiamate multiple in corso.
2. Premere  per concludere la chiamata.

Chiamata in arrivo

Le chiamate in arrivo sono visualizzate su display del conducente e centrale. Gestire la chiamata utilizzando i comandi destri al volante o il display centrale.

1. Premere **Rispondi/Rifiuta**.
2. Premere  per concludere la chiamata.

Chiamata in arrivo durante una chiamata in corso

1. Premere **Rispondi/Rifiuta**.
2. Premere  per concludere la chiamata.

Conversazione privata

- Con una telefonata in corso, premere **Privacy** e selezionare l'impostazione:
 - **Passa al telefono cellulare** - la funzione vivavoce è disattivata e la telefonata continua nel cellulare.
 - **Orientato al conducente** - il microfono nel soffitto sul lato passeggero è disattivato e la conversazione continua con la funzione vivavoce dell'auto.

Relative informazioni

- Telefono (p. 533)
- Prima connessione di un telefono all'automobile tramite Bluetooth (p. 534)
- Comando vocale del telefono (p. 146)
- Utilizzo del menu delle applicazioni sul display del conducente (p. 103)
- Inserimento manuale di caratteri, lettere e parole sul display centrale (p. 128)
- Gestione della rubrica del telefono (p. 541)
- Gestione dei messaggi (p. 539)
- Impostazioni audio (p. 508)

Gestione dei messaggi

Gestione dei messaggi nell'auto per un telefono collegato via Bluetooth.

In alcuni telefoni si deve attivare la funzione di messaggia. Non tutti i telefoni sono completamente compatibili, quindi potrebbero non visualizzare contatti e messaggi nell'automobile. Per la compatibilità, vedere support.volvocars.com.

Gestione dei messaggi sul display centrale

I messaggi vengono visualizzati sul display centrale solamente se è selezionata l'apposita impostazione.

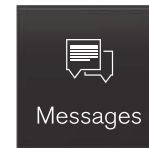

Premere **Messaggi** nella videata app per gestire i messaggi sul display centrale.

Letture dei messaggi sul display centrale



Premere l'icona per ascoltare il messaggio.

« Invio dei messaggi sul display centrale¹²

1. È possibile rispondere a un messaggio o creare un nuovo messaggio.
 - Per rispondere a un messaggio, premere il contatto che ha spedito il messaggio a cui rispondere, quindi **Risposta**.
 - Per creare un nuovo messaggio, premere **Crea nuovo**. Selezionare il contatto oppure inserire il numero.
2. Scrivere il messaggio.
3. Premere **Invia**.

Gestione dei messaggi sul display del conducente

I messaggi vengono visualizzati sul display del conducente solamente se è selezionata l'apposita impostazione.

Letture di un nuovo messaggio sul display del conducente

- Per ascoltare il messaggio, selezionare **Leggi** con i comandi al volante.

Dettatura della risposta sul display del conducente

Dopo la lettura del messaggio è possibile rispondere brevemente tramite dettatura se l'automobile è connessa a Internet.

- Premere **Risposta** con i comandi al volante. Si avvia un dialogo di dettatura.

Notifica di ricezione

Nelle impostazioni dei messaggi è possibile attivare e disattivare le notifiche.

Relative informazioni

- Telefono (p. 533)
- Impostazioni per i messaggi (p. 540)
- Impostazioni per il telefono (p. 541)
- Automobile connessa a Internet* (p. 542)
- Comando vocale del telefono (p. 146)
- Inserimento manuale di caratteri, lettere e parole sul display centrale (p. 128)
- Prima connessione di un telefono all'automobile tramite Bluetooth (p. 534)

Impostazioni per i messaggi

Impostazioni per i messaggi nel telefono connesso.

1. Premere **Impostazioni** nella videata superiore.
2. Premere **Comunicazione → Messaggi** e selezionare le impostazioni:
 - **Notifica nel display centrale** - Visualizzazione delle notifiche dei messaggi nel campo di stato del display centrale.
 - **Notifica su Driver Display** - visualizzazione delle notifiche sul display del conducente; i messaggi in arrivo possono essere gestiti con i comandi destri al volante.
 - **Tono messaggi** - selezione della suoneria per i messaggi in arrivo.

Relative informazioni

- Telefono (p. 533)
- Prima connessione di un telefono all'automobile tramite Bluetooth (p. 534)
- Gestione dei messaggi (p. 539)
- Impostazioni per il telefono (p. 541)

¹² Solo alcuni telefoni possono inviare messaggi tramite l'automobile. Per la compatibilità, vedere support.volvocars.com.

Gestione della rubrica del telefono

Gestione dei contatti nell'automobile per un telefono connesso tramite Bluetooth.

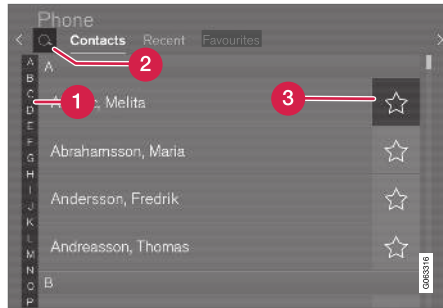

- 1 Scorrere le lettere e # per trovare il contatto desiderato. A seconda dei contatti presenti nella rubrica, sono visualizzate solamente le lettere corrispondenti.
- 2 **Cerca contatti** - premere per cercare un numero di telefono o un nome nella rubrica.
- 3 **Preferiti** - premere per aggiungere/rimuovere un contatto dall'elenco dei preferiti.

NOTA

Sul display centrale sono visualizzati solamente i contatti di un telefono connesso tramite Bluetooth attivo. Possono essere visualizzati fino a 3.000 contatti.

Ordine

La rubrica è organizzata in ordine alfabetico. Caratteri speciali e numeri sono ordinati sotto #. Si può scegliere di ordinare per nome o cognome utilizzando le impostazioni per il telefono.

Relative informazioni

- Telefono (p. 533)
- Impostazioni per il telefono (p. 541)
- Comando vocale del telefono (p. 146)
- Inserimento manuale di caratteri, lettere e parole sul display centrale (p. 128)
- Prima connessione di un telefono all'automobile tramite Bluetooth (p. 534)

Impostazioni per il telefono

Quando il telefono è connesso all'automobile possono essere visualizzate le seguenti impostazioni.

1. Premere **Impostazioni** nella videata superiore.
2. Premere **Comunicazione** → **Telefono** e selezionare le impostazioni:
 - **Suonerie** - Selezione della suoneria. Si può utilizzare la suoneria del telefono o dell'automobile. Alcuni telefoni non sono completamente compatibili e non permettono di utilizzare le suonerie del telefono nell'automobile. Per la compatibilità, vedere support.volvocars.com.
 - **Ordine di classificazione** - Selezione dell'ordine nella rubrica.

Notifiche sulle chiamate sull'Head-Up Display*

1. Premere **Impostazioni** nella videata superiore sul display centrale.
2. Premere **My Car** → **Display** → **Opzioni head-up display**.
3. Selezionare **Mostra telefono**.

Relative informazioni

- Telefono (p. 533)
- Impostazioni per i messaggi (p. 540)



- Impostazioni per i dispositivi Bluetooth (p. 542)
- Prima connessione di un telefono all'automobile tramite Bluetooth (p. 534)
- Head-Up Display* (p. 142)
- Impostazioni audio (p. 508)

Impostazioni per i dispositivi Bluetooth

Impostazioni per i dispositivi connessi tramite Bluetooth.

1. Premere **Impostazioni** nella videata superiore.
2. Premere **Comunicazione → Dispositivi Bluetooth** e selezionare le impostazioni:
 - **Aggiungi dispositivo** - Avvio dell'accoppiamento di un nuovo dispositivo.
 - **Dispositivi accoppiati in precedenza** - elenco dei dispositivi connessi/accoppiati.
 - **Rimuovi disp.** - cancellazione di un dispositivo accoppiato.
 - **Servizi abilitati per questo dispositivo** - permette di impostare come utilizzare il dispositivo: per telefonare, inviare/ricevere messaggi, riprodurre media in streaming e connettersi a Internet.
 - **Connessione Internet** - connette l'automobile a Internet tramite la connessione Bluetooth del dispositivo.

Relative informazioni

- Telefono (p. 533)
- Impostazioni per il telefono (p. 541)
- Automobile connessa a Internet* (p. 542)
- Prima connessione di un telefono all'automobile tramite Bluetooth (p. 534)

Automobile connessa a Internet*

Con l'automobile connessa a Internet è possibile, ad esempio, ascoltare radio online e musica tramite app, scaricare software o contattare un concessionario dall'automobile.

Per la connessione dell'automobile si utilizzano Bluetooth, Wi-Fi oppure il modem integrato*.

Con l'automobile connessa a Internet, è possibile condividere la connessione Internet (hotspot Wi-Fi) con altri dispositivi¹³.

Lo stato della connessione è indicato da un simbolo nel campo di stato sul display centrale.



i NOTA

Se si utilizza Internet, il trasferimento dati (traffico) può presentare un costo.

L'attivazione del roaming dati può comportare ulteriori costi.

Per informazioni sulla tariffa di trasferimento dati, contattare l'operatore di rete.

i NOTA

Se si utilizza Apple CarPlay, è possibile connettere l'automobile a Internet solamente tramite Wi-Fi o con il modem dell'automobile*.

i NOTA

Se si utilizza Android Auto, è possibile connettere l'automobile a Internet tramite Wi-Fi, Bluetooth o con il modem dell'automobile*.

Leggere le **Condizioni per l'uso dei servizi** e la **Politica della privacy per i clienti** al sito support.volvocars.com prima di connettere l'automobile a Internet.

Relative informazioni

- Simboli nel campo di stato sul display centrale (p. 123)
- Connessione dell'automobile a Internet tramite dispositivo mobile (Bluetooth) (p. 544)
- Connessione dell'automobile a Internet tramite dispositivo mobile (Wi-Fi) (p. 544)
- Connessione dell'automobile a Internet tramite il modem dell'automobile (SIM card) (p. 545)
- App (p. 509)

- Connessione Internet assente o limitata (p. 547)
- Condivisione di Internet dall'automobile tramite hotspot Wi-Fi (p. 546)
- Rimozione di una rete Wi-Fi (p. 548)
- Tecnologia e sicurezza del Wi-Fi (p. 548)
- Volvo ID (p. 28)
- Condizioni di utilizzo e condivisione dati (p. 549)

¹³ Non vale per connessione tramite Wi-Fi.

Connessione dell'automobile a Internet tramite dispositivo mobile (Bluetooth)

Stabilendo una connessione Internet tramite Bluetooth mediante il tethering da un telefono, è possibile accedere a diversi servizi connessi nell'automobile.

Il telefono e l'operatore di rete devono supportare il tethering (condivisione della connessione Internet) e l'abbonamento deve comprendere il traffico dati.

1. Per connettere l'automobile a Internet con un telefono connesso tramite Bluetooth, il telefono deve già essere stato connesso all'automobile tramite Bluetooth. Verificare sul telefono che il tethering (hotspot portatile/personale) sia attivato.
2. Se il telefono è già stato connesso tramite Bluetooth, premere **Impostazioni** nella videata superiore sul display centrale.
3. Sul display centrale: Premere **Comunicazione → Dispositivi Bluetooth**.
4. Selezionare la casella **Connessione Internet Bluetooth** nella sezione **Connessione Internet**.
 - > A questo punto, l'automobile è connessa a Internet attraverso il telefono connesso tramite Bluetooth.

NOTA

Se si utilizza Apple CarPlay, è possibile connettere l'automobile a Internet solamente tramite Wi-Fi o con il modem dell'automobile*.

Relative informazioni

- Automobile connessa a Internet* (p. 542)
- Connessione dell'automobile a Internet tramite il modem dell'automobile (SIM card) (p. 545)
- Prima connessione di un telefono all'automobile tramite Bluetooth (p. 534)
- Connessione dell'automobile a Internet tramite dispositivo mobile (Wi-Fi) (p. 544)
- Apple® CarPlay®* (p. 528)
- Connessione Internet assente o limitata (p. 547)
- Impostazioni per i dispositivi Bluetooth (p. 542)

Connessione dell'automobile a Internet tramite dispositivo mobile (Wi-Fi)

Stabilendo una connessione Internet tramite Wi-Fi mediante il tethering da un telefono, è possibile accedere a diversi servizi connessi nell'automobile.

Il telefono e l'operatore di rete devono supportare il tethering (condivisione della connessione Internet) e l'abbonamento deve comprendere il traffico dati.



1. Attivare il tethering (hotspot portatile/personale) nel telefono.
2. Premere **Impostazioni** nella videata superiore.
3. Selezionare quindi **Comunicazione → Wi-Fi**.
4. Attivare/disattivare selezionando/deselezionando la casella Wi-Fi.
5. Selezionare il nome della rete a cui connettersi.
6. Inserire la password della rete.

7. Se in precedenza è stata utilizzata un'altra fonte di connessione, confermare il cambio di connessione.

> L'automobile si connette alla rete.

Alcuni telefoni disattivano la condivisione Internet in caso di interruzione del contatto con l'automobile, ad esempio quando si lascia l'automobile e fino all'utilizzo successivo. In tal caso, la condivisione Internet nel telefono deve essere riattivata all'utilizzo successivo.

Quando un telefono è collegato all'auto, esso sarà memorizzato per il successivo utilizzo. Al raggiungimento del limite massimo di dispositivi memorizzabili (50), viene cancellato il primo connesso. Per visualizzare un elenco delle reti memorizzate o cancellare manualmente le reti memorizzate, selezionare **Impostazioni** → **Comunicazione** → **Wi-Fi** → **Reti salvate**.

I requisiti tecnici e di sicurezza della connessione Wi-Fi sono descritti nella relativa sezione.

Relative informazioni

- Automobile connessa a Internet* (p. 542)
- Rimozione di una rete Wi-Fi (p. 548)
- Connessione Internet assente o limitata (p. 547)
- Tecnologia e sicurezza del Wi-Fi (p. 548)

Connessione dell'automobile a Internet tramite il modem dell'automobile (SIM card)

Per le automobili dotate di Volvo On Call* è possibile stabilire una connessione Internet tramite il modem dell'automobile e una SIM card personale (P-SIM).

Se la connessione sfrutta il modem dell'automobile, i servizi Volvo On Call utilizzeranno la connessione.

1.

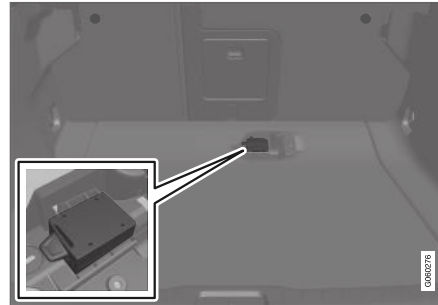

Inserire una SIM card personale nel supporto sotto il pavimento del bagagliaio.

2. Premere **Impostazioni** nella videata superiore.
3. Premere **Comunicazione** → **Internet modem auto**.

4. Attivare/disattivare selezionando/deselezionando la casella **Internet modem auto**.
5. Se in precedenza è stata utilizzata un'altra fonte di connessione, confermare il cambio di connessione.
6. Inserire il codice PIN della SIM card.
- > L'automobile si connette alla rete.

Relative informazioni

- Automobile connessa a Internet* (p. 542)
- Connessione Internet assente o limitata (p. 547)
- Impostazioni per il modem dell'automobile (p. 546)

Impostazioni per il modem dell'automobile¹⁴

L'automobile è dotata di un modem utilizzabile per la connessione Internet. È anche possibile condividere la connessione Internet via Wi-Fi.

1. Premere **Impostazioni** nella videata superiore.
2. Premere **Comunicazione** → **Internet modem auto** e selezionare le impostazioni:
 - **Internet modem auto** - Selezione del modem dell'automobile come connessione.
 - **Uso dei dati** - Premendo **Reset** si azzerano i contatori delle quantità di dati trasmessi e ricevuti.
 - **Rete**

Selezione operatore - Selezione automatica o manuale dell'operatore di rete.

Roaming dati - se la casella è selezionata, il modem dell'automobile cercherà di connettersi a Internet quando l'automobile si trova all'estero, al di fuori della rete nazionale. Notare che questo può comportare costi elevati. Controllare il proprio contratto di roaming in relazione al traffico di dati all'estero con l'operatore di rete nel proprio paese.
 - **PIN scheda SIM**

Cambia PIN - Inserimento al massimo di 4 cifre.

Disabilita PIN - Necessità di codice PIN per accesso alla SIM card.

- **Invia codice richiesto** - Ricarica o controllo del saldo della carta prepagata ecc. La funzione dipende dall'operatore.

Relative informazioni

- Connessione dell'automobile a Internet tramite il modem dell'automobile (SIM card) (p. 545)
- Connessione Internet assente o limitata (p. 547)

Condivisione di Internet dall'automobile tramite hotspot Wi-Fi

Con l'automobile connessa a Internet, è possibile condividere la connessione Internet con altri dispositivi¹⁵.

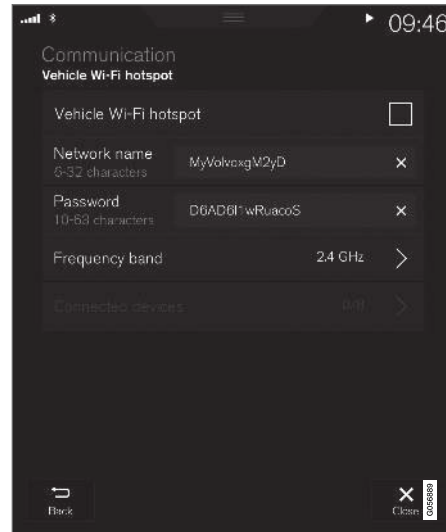

¹⁴ Solo automobili con Volvo On Call.

¹⁵ Non si applica quando l'automobile è connessa a Internet tramite Wi-Fi.

L'operatore di rete (SIM card) deve supportare il tethering (condivisione della connessione Internet).

1. Premere **Impostazioni** nella videata superiore.
2. Premere **Comunicazione** → **Hotspot Wi-Fi auto**.
3. Premere **Nome rete** e attribuire un nome alla condivisione Internet.
4. Premere **Password** e selezionare la password che dovrà essere inserita dai dispositivi che desiderano connettersi.
5. Premere **Banda di frequenza** e selezionare la frequenza di trasmissione dati utilizzata dalla condivisione Internet. Notare che la selezione della banda di frequenza non è disponibile in tutti i mercati.
6. Attivare/disattivare selezionando/deselezionando la casella **Hotspot Wi-Fi auto**.
7. Se Wi-Fi è stato già usato come sorgente di connessione - confermare la scelta di cambiare connessione.
 - > A questo punto, i dispositivi esterni possono connettersi alla condivisione Internet (hotspot Wi-Fi) dell'automobile.

NOTA

L'attivazione di hotspot Wi-Fi può comportare ulteriori costi addebitati dall'operatore di rete. Per informazioni sulla tariffa di trasferimento dati, contattare l'operatore di rete.

Lo stato della connessione è indicato da un simbolo nel campo di stato del display centrale.

Premere su **Dispositivi connessi** per vedere la lista dei dispositivi collegati al momento.

Relative informazioni

- Simboli nel campo di stato sul display centrale (p. 123)
- Automobile connessa a Internet* (p. 542)
- Connessione Internet assente o limitata (p. 547)

Connessione Internet assente o limitata

Fattori che influenzano la connessione Internet.

La quantità di dati trasmessi dipende dai servizi o dalle app utilizzati a bordo dell'automobile. La riproduzione audio in streaming richiede una notevole quantità di traffico dati e, pertanto, una buona connessione e un segnale forte.

Telefono - automobile

La velocità della connessione Internet può variare a seconda della posizione del telefono all'interno dell'automobile. Avvicinare il telefono al display centrale per aumentare il livello del segnale. Assicurarsi che fra le due unità non vi siano interferenze.

Telefono - operatore di rete

La velocità sulla rete mobile varia a seconda della copertura dell'area in cui ci si trova. Ad esempio, la copertura di rete potrebbe essere inferiore in galleria, dietro le montagne, in vallate profonde o in interni. La velocità dipende anche dal tipo di contratto con l'operatore.

NOTA

In caso di problemi di trasferimento dati, contattare l'operatore di rete.

Riavvio del telefono

In caso di problemi con la connessione Internet si può provare a riavviare il telefono. ►►

◀◀ **Relative informazioni**

- Automobile connessa a Internet* (p. 542)
- Tecnologia e sicurezza del Wi-Fi (p. 548)

Rimozione di una rete Wi-Fi

Rimozione di una rete da non utilizzare.

1. Premere **Impostazioni** nella videata superiore.
2. Selezionare quindi **Comunicazione** → **Wi-Fi** → **Reti salvate**.
3. Premere **Ignora** della rete da rimuovere.
4. Confermare la selezione.
 - > In futuro, l'automobile non si connette più alla rete.

Rimozione di tutte le reti

È possibile rimuovere contemporaneamente tutte le reti ripristinando le impostazioni standard. In tal caso, vengono ripristinate le impostazioni di default di tutti i dati utente e le impostazioni di sistema.

Relative informazioni

- Automobile connessa a Internet* (p. 542)
- Connessione Internet assente o limitata (p. 547)
- Ripristino delle impostazioni sul display centrale (p. 134)
- Connessione dell'automobile a Internet tramite dispositivo mobile (Wi-Fi) (p. 544)

Tecnologia e sicurezza del Wi-Fi

Tipi di rete alle quali è possibile connettersi.

È possibile connettersi solamente ai seguenti tipi di rete:

- Frequenza - 2,4 o 5 GHz¹⁶.
- Standard - 802.11 a/b/g/n.
- Tipo di sicurezza - WPA2-AES-CCMP.

L'impianto Wi-Fi dell'automobile è progettato per gestire dispositivi Wi-Fi a bordo.

Se più unità sono attive contemporaneamente su questa frequenza, le prestazioni possono ridursi.

Relative informazioni

- Automobile connessa a Internet* (p. 542)

¹⁶ La selezione della banda di frequenza non è disponibile in tutti i mercati.

Condizioni di utilizzo e condivisione dati

La prima volta che si avviano determinati servizi o app potrebbe aprirsi una finestra pop-up denominata **Termini e condizioni e Condivisione dati**.

Il suo scopo è comunicare le condizioni di utilizzo e la politica di condivisione dati di Volvo. Accettando la condivisione dati, l'utente consente l'invio dall'automobile di determinate informazioni. Questa operazione è necessaria per il pieno funzionamento di determinati servizi e app.

La condivisione dati può essere impostata dal menu di impostazione sul display centrale.

Relative informazioni

- Attivazione e disattivazione della condivisione dati (p. 549)

Attivazione e disattivazione della condivisione dati

Dal menu di impostazione sul display centrale si può impostare la condivisione dati per i servizi e le app desiderati.

1. Premere **Impostazioni** nella videata superiore sul display centrale.
2. Premere **Sistema → Privacy e dati**.
3. Selezionare **Condivisione dati** per attivare o disattivare la condivisione dati.
4. Con la condivisione dati attivata, si possono modificare le impostazioni di singoli servizi e app nell'elenco riportato di seguito.

Quando si disattiva la condivisione dati, le impostazioni effettuate per i singoli servizi e app rimangono memorizzate per la successiva riattivazione.

Relative informazioni

- Condizioni di utilizzo e condivisione dati (p. 549)

Formati compatibili per i media

Per riprodurre i media si devono utilizzare i seguenti formati di file.

File audio

Formato	Estensione	Codec
MP3	.mp3	MPEG1 Layer III, MPEG2 Layer III, MP3 Pro (mp3 compatible), MP3 HD (mp3 compatible)
AAC	.m4a, .m4b, .aac	AAC LC (MPEG-4 part III Audio), HE-AAC (aacPlus v1/v2)
WMA	.wma	WMA8/9, WMA9/10 Pro
WAV	.wav	LPCM
FLAC	.flac	FLAC

File video

Formato	Estensione
MP4	.mp4, m4v
MPEG-PS	.mpeg, .mp2, .mpeg, .m1v



Formato	Estensione
AVI	.avi
AVI (DivX)	.avi, divx
ASF	.asf, .wmv
MKV	.mkv

Sottotitoli

Formato	Estensione
SubViewer	.sub
SubRip	.srt
SSA	.ssa

DivX®

I dispositivi con certificazione DivX sono stati testati per una riproduzione video ad alta qualità di DivX (.divx, .avi). Quando appare il logo DivX, si possono riprodurre film DivX.

Profilo	DivX Home Theater
Codec video	DivX, MPEG-4
Risoluzione	720x576
Velocità di trasmissione (bit rate)	4.8Mbps

Frequenza dei fotogrammi	30 fps
Estensione	.divx, .avi
Dimensioni max file	4 GB
Codec audio	MP3, AC3
Sottotitoli	XSUB
Funzioni speciali	Altri sottotitoli, altri brani audio, ripristino della riproduzione
Riferimento	Conforme a tutti i requisiti per il profilo DivX Home Theater. Per maggiori informazioni e il download di programmi di conversione file in video DivX Home Theater, visitare il sito www.divx.com/vod .

Relative informazioni

- Lettore MD (p. 518)
- Video (p. 523)
- Riproduzione di DivX® (p. 524)

Specifiche tecniche per le unità USB

Affinché il contenuto delle unità USB sia leggibile si devono rispettare le seguenti specifiche. L'eventuale struttura delle cartelle non viene visualizzata sul display centrale durante la riproduzione.

	Numero max
File	15 000
Cartelle	1 000
Livelli di cartelle	8
Elenchi dei brani	100
Voci in un elenco dei brani	1 000
Sottocartelle	Nessun limite

Specifiche tecniche della presa USB-A

- Presa di tipo A
- Versione 2.0
- Alimentazione di tensione 5 V
- Alimentazione di corrente max 2,1 A

Relative informazioni

- Media tramite presa USB (p. 525)

Spazio di memoria sull'hard disc

È possibile visualizzare lo spazio libero sull'hard disc dell'automobile.

È possibile visualizzare le informazioni sulla memorizzazione nell'hard disc dell'automobile, fra cui spazio totale, spazio disponibile e spazio utilizzato dalle app installate. Le informazioni sono

disponibili in **Impostazioni** → **Sistema** →

Informazioni di sistema → **Memoria**.

Relative informazioni

- App (p. 509)

Contratto di licenza per audio e media

Una licenza è un contratto che prevede il diritto a svolgere una determinata attività oppure a utilizzare un diritto di terzi alle condizioni specificate. Di seguito sono riportati gli accordi di Volvo con i produttori/sviluppatori, prevalentemente in lingua inglese.

Bowers & Wilkins

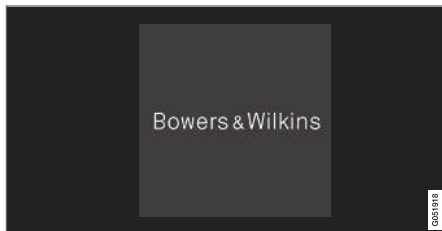

Bowers & Wilkins e B&W sono marchi registrati che appartengono al B&W Group Ltd. Nautilus è un marchio registrato che appartiene al B&W Group Ltd. Kevlar è un marchio registrato della DuPont.

Dirac Unison®



Dirac Unison ottimizza gli altoparlanti per quanto riguarda i tempi, lo spazio e la frequenza per ottenere la migliore integrazione possibile dei bassi e la miglior chiarezza. La tecnologia consente anche una riproduzione fedele dell'acustica di specifiche sale concerti. Mediante sofisticati algoritmi, Dirac Unison controlla digitalmente tutti gli altoparlanti in base a misurazioni acustiche ad alta precisione. Come un direttore d'orchestra, Dirac Unison garantisce che gli altoparlanti suonino in perfetta sintonia.

DivX®



DivX®, DivX Certified® e i loghi associati sono marchi registrati di DivX, LLC e utilizzati su licenza.

Questo dispositivo DivX Certified® può riprodurre file video DivX® Home Theater fino a 576p (compresi file .avi e .divx). Scaricare il software gratuito dal sito www.divx.com per creare e riprodurre normalmente o in streaming i video digitali.

OM DIVX VIDEO-ON-DEMAND: Questo dispositivo DivX Certified® deve essere registrato per poter riprodurre film Video-on-Demand (VOD) DivX acquistati. Procurarsi il codice di registrazione localizzando la sezione DivX VOD nel menu Impostazioni del dispositivo. Per maggiori informazioni e per completare la registrazione, andare a vod.divx.com.

Numero brevetto

Coperto da uno o più dei seguenti brevetti negli USA. 7,295,673; 7,460,668; 7,515,710; 8,656,183; 8,731,369; RE45,052.

Gracenote®



Alcune parti del contenuto sono protette da Copyright © da Gracenote o dai relativi fornitori.

Gracenote, logo e logotipo Gracenote, "Powered by Gracenote" e Gracenote MusicID sono marchi registrati o marchi di proprietà di Gracenote, Inc. negli USA e/o in altri Paesi.

Contratto per l'utente finale Gracenote®

Questo programma o questa unità contiene un software di Gracenote, Inc. di Emeryville, California, USA ("Gracenote"). Il software di Gracenote ("software Gracenote") attiva questo programma per l'identificazione di dischi e/o file e la raccolta di informazioni musicali - fra cui nome, artista, brano e titolo ("dati Gracenote") - da server online o database integrati (denominati nel complesso "server Gracenote") nonché per l'esecuzione di altre operazioni. È consentito utilizzare i dati Gracenote solamente secondo le funzioni per l'utente finale previste per questo programma o questa unità.

L'utente si impegna a utilizzare i dati Gracenote, il software Gracenote e i server Gracenote esclusivamente a fini personali e non commerciali. L'utente si impegna a non cedere, copiare, trasferire o inoltrare a terzi il presente software Gracenote né questi dati Gracenote. SI IMPEGNA INOLTRE A NON UTILIZZARE O IMPIEGARE I DATI GRACENOTE, IL SOFTWARE GRACENOTE O I SERVER GRACENOTE IN MODI DIVERSI DA QUELLI ESPRESSAMENTE CONSENTITI NEL PRESENTE CONTRATTO.

L'utente è consapevole che, in caso di violazione di tali restrizioni, sarà revocato il diritto non esclusivo di utilizzo di dati Gracenote, software Gracenote e server Gracenote. In caso di revoca della licenza, l'utente si impegna a interrompere l'utilizzo di dati Gracenote, software Gracenote e server Gracenote. Gracenote è titolare unica dei diritti di tutti i dati Gracenote, software Gracenote e server Gracenote, inclusi i diritti di proprietà. Gracenote non è in alcun modo tenuta a versare somme di denaro per le informazioni messe a disposizione dall'utente. L'utente è consapevole che Gracenote, Inc. può rivendicare i propri diritti derivanti dal presente contratto impugnandoli direttamente contro l'utente a proprio nome.

Il servizio Gracenote utilizza un identificatore unico per la documentazione delle domande a fini statistici. Lo scopo dell'attribuzione casuale di un identificatore numerico è consentire al servizio Gracenote di prendere in considerazione le domande senza acquisire alcun dato dell'utente.

Ulteriori informazioni sono riportate sulla pagina web della politica relativa alla privacy di Gracenote per il servizio Gracenote.

Il Software Gracenote e ciascun elemento dei Dati Gracenote vengono concessi in licenza d'uso "COME SONO". Gracenote non fa alcuna dichiarazione né fornisce alcuna garanzia, esplicita o implicita, in merito alla precisione e accuratezza di alcuno dei Dati Gracenote ricavati dai Server Gracenote. La Gracenote si riserva il diritto di eliminare dati dai Server Gracenote o di cambiare categorie di dati per qualsivoglia ragione che Gracenote consideri sufficiente. Non sono fornite garanzie in merito all'assenza di errori nel software Gracenote o nei server Gracenote né si garantisce che il software Gracenote o i server Gracenote funzioneranno senza interruzioni. Gracenote non è tenuta in alcun modo a fornire tipi o categorie di dati nuovi, migliorati o supplementari che saranno messi a disposizione da Gracenote in futuro e l'azienda si riserva il diritto di interrompere la fornitura dei propri servizi in qualsiasi momento.

GRACENOTE NON FORNISCE ALCUN TIPO DI GARANZIE, ESPLICITE O IMPLICITE, INCLUSE MA NON LIMITATE A GARANZIE IMPLICITE DI VENDIBILITÀ, IDONEITÀ A UN DETERMINATO SCOPO, DIRITTO DI PROPRIETÀ E MANCATA VIOLAZIONE DI COPYRIGHT. GRACENOTE NON FORNISCE GARANZIE IN MERITO AI RISULTATI DERIVANTI DALL'UTILIZZO DEL SOFTWARE GRACENOTE O DI UN SERVER



« GRACENOTE. GRACENOTE DECLINA OGNI RESPONSABILITÀ PER QUALSIASI DANNO CONSEGUENZIALE NONCHÉ PER PERDITE DI GUADAGNO O DI PROFITTO.

© Gracernote, Inc. 2009

Sensus software

This software uses parts of sources from clib2 and Prex Embedded Real-time OS - Source (Copyright (c) 1982, 1986, 1991, 1993, 1994), and Quercus Robusta (Copyright (c) 1990, 1993), The Regents of the University of California. All or some portions are derived from material licensed to the University of California by American Telephone and Telegraph Co. or Unix System Laboratories, Inc. and are reproduced herein with the permission of UNIX System Laboratories, Inc. Redistribution and use in source and binary forms, with or without modification, are permitted provided that the following conditions are met: Redistributions of source code must retain the above copyright notice, this list of conditions and the following disclaimer. Redistributions in binary form must reproduce the above copyright notice, this list of conditions and the following disclaimer in the documentation and/or other materials provided with the distribution. Neither the name of the <ORGANIZATION> nor the names of its contributors may be used to endorse or promote products derived from this software without specific prior written permission. THIS

SOFTWARE IS PROVIDED BY THE COPYRIGHT HOLDERS AND CONTRIBUTORS "AS IS" AND ANY EXPRESS OR IMPLIED WARRANTIES, INCLUDING, BUT NOT LIMITED TO, THE IMPLIED WARRANTIES OF MERCHANTABILITY AND FITNESS FOR A PARTICULAR PURPOSE ARE DISCLAIMED. IN NO EVENT SHALL THE COPYRIGHT OWNER OR CONTRIBUTORS BE LIABLE FOR ANY DIRECT, INDIRECT, INCIDENTAL, SPECIAL, EXEMPLARY, OR CONSEQUENTIAL DAMAGES (INCLUDING, BUT NOT LIMITED TO, PROCUREMENT OF SUBSTITUTE GOODS OR SERVICES; LOSS OF USE, DATA, OR PROFITS; OR BUSINESS INTERRUPTION) HOWEVER CAUSED AND ON ANY THEORY OF LIABILITY, WHETHER IN CONTRACT, STRICT LIABILITY, OR TORT (INCLUDING NEGLIGENCE OR OTHERWISE) ARISING IN ANY WAY OUT OF THE USE OF THIS SOFTWARE, EVEN IF ADVISED OF THE POSSIBILITY OF SUCH DAMAGE.

This software is based in part on the work of the Independent JPEG Group.

This software uses parts of sources from "libtess". The Original Code is: OpenGL Sample Implementation, Version 1.2.1, released January 26, 2000, developed by Silicon Graphics, Inc. The Original Code is Copyright (c) 1991-2000 Silicon Graphics, Inc. Copyright in any portions created by third parties is as indicated elsewhere herein. All Rights Reserved. Copyright (C) [1991-2000] Silicon Graphics, Inc. All Rights Reserved.

Permission is hereby granted, free of charge, to any person obtaining a copy of this software and associated documentation files (the "Software"), to deal in the Software without restriction, including without limitation the rights to use, copy, modify, merge, publish, distribute, sublicense, and/or sell copies of the Software, and to permit persons to whom the Software is furnished to do so, subject to the following conditions: The above copyright notice including the dates of first publication and either this permission notice or a reference to <http://oss.sgi.com/projects/FreeB/> shall be included in all copies or substantial portions of the Software. THE SOFTWARE IS PROVIDED "AS IS", WITHOUT WARRANTY OF ANY KIND, EXPRESS OR IMPLIED, INCLUDING BUT NOT LIMITED TO THE WARRANTIES OF MERCHANTABILITY, FITNESS FOR A PARTICULAR PURPOSE AND NONINFRINGEMENT. IN NO EVENT SHALL SILICON GRAPHICS, INC. BE LIABLE FOR ANY CLAIM, DAMAGES OR OTHER LIABILITY, WHETHER IN AN ACTION OF CONTRACT, TORT OR OTHERWISE, ARISING FROM, OUT OF OR IN CONNECTION WITH THE SOFTWARE OR THE USE OR OTHER DEALINGS IN THE SOFTWARE. Except as contained in this notice, the name of Silicon Graphics, Inc. shall not be used in advertising or otherwise to promote the sale, use or other dealings in this Software without prior written authorization from Silicon Graphics, Inc.

This software is based in parts on the work of the FreeType Team.

This software uses parts of SSLeay Library: Copyright (C) 1995-1998 Eric Young (eay@cryptsoft.com). All rights reserved

Linux software

This product contains software licensed under GNU General Public License (GPL) or GNU Lesser General Public License (LGPL), etc.

You have the right of acquisition, modification, and distribution of the source code of the GPL/LGPL software.

You may download Source Code from the following website at no charge: http://www.embedded-carmultimedia.jp/linux/oss/download/TVM_8351_013

The website provides the Source Code "As Is" and without warranty of any kind.

By downloading Source Code, you expressly assume all risk and liability associated with downloading and using the Source Code and complying with the user agreements that accompany each Source Code.

Please note that we cannot respond to any inquiries regarding the source code.

camellia:1.2.0

Copyright (c) 2006, 2007

NTT (Nippon Telegraph and Telephone Corporation). All rights reserved.

Redistribution and use in source and binary forms, with or without modification, are permitted provided that the following conditions are met:

1. Redistributions of source code must retain the above copyright notice, this list of conditions and the following disclaimer as the first lines of this file unmodified.
2. Redistributions in binary form must reproduce the above copyright notice, this list of conditions and the following disclaimer in the documentation and/or other materials provided with the distribution.

THIS SOFTWARE IS PROVIDED BY NTT "AS IS" AND ANY EXPRESS OR IMPLIED WARRANTIES, INCLUDING, BUT NOT LIMITED TO, THE IMPLIED WARRANTIES OF MERCHANTABILITY AND FITNESS FOR A PARTICULAR PURPOSE ARE DISCLAIMED. IN NO EVENT SHALL NTT BE LIABLE FOR ANY DIRECT, INDIRECT, INCIDENTAL, SPECIAL, EXEMPLARY, OR CONSEQUENTIAL DAMAGES (INCLUDING, BUT NOT LIMITED TO, PROCUREMENT OF SUBSTITUTE GOODS OR SERVICES; LOSS OF USE, DATA, OR PROFITS; OR BUSINESS INTERRUPTION) HOWEVER CAUSED AND ON ANY THEORY OF LIABILITY, WHETHER IN CONTRACT, STRICT LIABILITY, OR TORT (INCLUDING NEGLIGENCE OR OTHERWISE) ARISING IN ANY WAY OUT OF THE USE OF THIS SOFTWARE, EVEN IF

ADVISED OF THE POSSIBILITY OF SUCH DAMAGE.

Unicode: 5.1.0

COPYRIGHT AND PERMISSION NOTICE

Copyright c 1991-2013 Unicode, Inc. All rights reserved. Distributed under the Terms of Use in <http://www.unicode.org/copyright.html>.

Permission is hereby granted, free of charge, to any person obtaining a copy of the Unicode data files and any associated documentation (the "Data Files") or Unicode software and any associated documentation (the "Software") to deal in the Data Files or Software without restriction, including without limitation the rights to use, copy, modify, merge, publish, distribute, and/or sell copies of the Data Files or Software, and to permit persons to whom the Data Files or Software are furnished to do so, provided that (a) the above copyright notice(s) and this permission notice appear with all copies of the Data Files or Software, (b) both the above copyright notice(s) and this permission notice appear in associated documentation, and (c) there is clear notice in each modified Data File or in the Software as well as in the documentation associated with the Data File(s) or Software that the data or software has been modified.

THE DATA FILES AND SOFTWARE ARE PROVIDED "AS IS", WITHOUT WARRANTY OF ANY KIND, EXPRESS OR IMPLIED, INCLUDING BUT NOT LIMITED TO THE WARRANTIES OF





◀◀ MERCHANTABILITY, FITNESS FOR A PARTICULAR PURPOSE AND NONINFRINGEMENT OF THIRD PARTY RIGHTS. IN NO EVENT SHALL THE COPYRIGHT HOLDER OR HOLDERS INCLUDED IN THIS NOTICE BE LIABLE FOR ANY CLAIM, OR ANY SPECIAL INDIRECT OR CONSEQUENTIAL DAMAGES, OR ANY DAMAGES WHATSOEVER RESULTING FROM LOSS OF USE, DATA OR PROFITS, WHETHER IN AN ACTION OF CONTRACT, NEGLIGENCE OR OTHER TORTIOUS ACTION, ARISING OUT OF OR IN CONNECTION WITH THE USE OR PERFORMANCE OF THE DATA FILES OR SOFTWARE.

Except as contained in this notice, the name of a copyright holder shall not be used in advertising

or otherwise to promote the sale, use or other dealings in these Data Files or Software without prior written authorization of the copyright holder.

Dichiarazione di conformità

 MITSUBISHI ELECTRIC CORPORATION SANDA WORKS 2-3-33, Miwa, Sanda-city, Hyogo, 669-1513, Japan TEL: 81(0)78-656-7100 FAX: 81(0)78-656-7101	
DECLARATION OF CONFORMITY For	
	
Product: Audio Navigation Unit Model: NR-0V	
Supplied by Mitsubishi Electric Corporation Sanda Works 2-3-33, Miwa, Sanda-city, Hyogo, 669-1513, Japan	Technical File held by Mitsubishi Electric Corporation Sanda Works 2-3-33, Miwa, Sanda-city, Hyogo, 669-1513, Japan
R&TE Directive (Safety)	Standard used for comply EN 60950-1:2006 + Amend.1:2009 + Amend.2:2010 + Amend.3:2011 + Amend.4:2013 EN 62479:2011
RF Directive (EMC)	FN 301 488-1 V2.1.1: 2017-02 EN 301 489-17 V3.3.1: 2017-02
RF Directive (Spectrum)	FN 300 128 V2.2.1: 2016-11 EN 303 345 V1.1.7: 2017-03 (Original Draft)
Means of Conformity We declare under our sole responsibility that the Product (s) is conforming with the essential requirements and other relevant requirements of the Audio Equipment (RE) Directive (2014/53/EU).	
Date of issue:	May 30, 2017
Signature of Responsible Person:	 Hirotaka Maeno Senior Manager Design B Ore-Motomania Manufacturing-A Dept. MITSUBISHI ELECTRIC CORPORATION SANDA WORKS Maeno.Hirotaka@ap.MitsubishiElectric.co.jp

Paese/ Regione	
Brasile:	 <p>Modelo:NR-0V</p> <p>ANATEL Agência Nacional de Telecomunicações 1801-14-5334</p> <p>01107898499100959</p> <p>Este equipamento opera em caráter secundário isto é, não tem direito a proteção contra interferência prejudicial, mesmo tipo, e não pode causar interferência a sistemas operando em caráter primário.</p> <p>Para consultas, visite: www.anatel.gov.br</p>
EU:	 <p>Produttore: Mitsubishi Electric Corporation Sanda Works 2-3-33, Miwa, Sanda-city. Hyogo, 669-1513, Japan</p> <p>Mitsubishi Electric Corporation dichiara che il tipo di apparecchiatura radio [Audio Navigation Unit] è conforme alla direttiva 2014/53/UE.</p> <p>Per maggiori informazioni, vedere support.volvocars.com.</p>
Emirati Arabi Uniti:	 <p>TRA REGISTERED No. ER0133275/14 DEALER No. DA0088122/12</p>



Paese/ Regione	
Kazaki- stan:	 <p data-bbox="220 372 539 395">Denominazione del modello: NR-0V</p> <p data-bbox="220 409 596 432">Produttore: Mitsubishi Electric Corporation</p> <p data-bbox="220 446 512 469">Paese di esportazione: Giappone</p>

Paese/ Regione	
Cina:	<p>1.</p> <ul style="list-style-type: none"> ■ 使用频率：2.4 - 2.4835 GHz ■ 等效全向辐射功率 (EIRP)： 天线增益 < 10dBi 时： ≤100 mW 或 ≤20 dBm ① ■ 最大功率谱密度： 天线增益 < 10dBi 时： ≤20 dBm / MHz (EIRP) ① ■ 载频容限： 20 ppm ■ 带外发射功率 (在 2.4-2.4835GHz 频段以外) ≤-80 dBm / Hz (EIRP) ■ 杂散发射 (辐射) 功率 (对应载波 ±2.5 倍信道带宽以外)： <ul style="list-style-type: none"> • ≤-36 dBm / 100 kHz (30 - 1000 MHz) • ≤-33 dBm / 100 kHz (2.4 - 2.4835 GHz) • ≤-40 dBm / 1 MHz (3.4 - 3.53 GHz) • ≤-40 dBm / 1 MHz (5.725 - 5.85 GHz) • ≤-30 dBm / 1 MHz (其它 1 - 12.75 GHz) <p>2. 不得擅自更改发射频率、加大发射功率 (包括额外加装射频功率放大器)，不得擅自外接天线或改用其它发射天线；</p> <p>3. 使用时不得对各种合法的无线电电信业务产生有害干扰；一旦发现有害干扰现象时，应立即停止使用，并采取措施消除干扰后方可继续使用；</p> <p>4. 使用微功率无线电设备，必须忍受各种无线电业务的干扰或工业、科学及医疗应用设备的辐射干扰；</p> <p>5. 不得在飞机和机场附近使用。</p>



Paese/ Regione	
Corea:	<p>B 급 기기 (가정용 방송통신기자재)</p> <p>이 기기는 가정용(B 급) 전자파적합기기로서 주로 가정에서 사용하는 것을 목적으로 하며, 모든 지역에서 사용할 수 있습니다.</p> <p>해당 무선설비는 전파혼신 가능성이 있으므로 인명안전과 관련된 서비스는 할 수 없습니다.</p>
Malaysia	<div data-bbox="220 404 368 549" style="border: 1px solid black; padding: 5px; text-align: center;">  MCMC HIDF1500171 </div> <p>This device has been certified under the Communications & Multimedia Act of 1998, Communications and Multimedia (Technical Standards) Regulations 2000.To retrieve your device's serial number, please visit (support.volvocars.com) and search for "SIRIM Label Verification".</p> <p>Device category: Navigation equipment for vehicle (Bluetooth)</p> <p>Model: NR-0V</p> <p>Type Approval No.: RBAY/18A/1015S(15-4067)</p>

Paese/ Regione	
Messico:	
Taiwan:	<p>低功率電波輻射性電機管理辦法</p> <p>第十二條</p> <p>經型式認證合格之低功率射頻電機，非經許可，公司、商號或使用者均不得擅自變更頻率、加大功率或變更原設計之特性及功能。</p> <p>第十四條</p> <p>低功率射頻電機之使用不得影響飛航安全及干擾合法通信；經發現有干擾現象時，應立即停用，改善至無干擾時方得繼續使用。前項合法通信，指依電信法規定作業之無線電通信。低功率射頻電機須忍受合法通信或工業、科學及醫療用電波輻射性電機設備之干擾。</p>

Relative informazioni

- Audio, media e Internet (p. 508)
- Automobile connessa a Internet* (p. 542)
- Lettore MD (p. 518)
- Gracenote® (p. 522)
- Sensus - connessione e intrattenimento (p. 34)

RUOTE E PNEUMATICI

Pneumatici

I pneumatici hanno diversi compiti, fra cui sostenere il carico, assicurare la tenuta di strada, smorzare le vibrazioni e proteggere le ruote dall'usura.

I pneumatici sono molto importanti per le caratteristiche di guida dell'automobile. Tipo, dimensioni, pressione e classe di velocità dei pneumatici sono importanti per la guida dell'automobile.

I pneumatici dell'automobile sono conformi all'etichetta informativa sul montante della portiera del conducente (tra le portiere anteriore e posteriore).

ATTENZIONE

Un pneumatico danneggiato può causare la perdita di controllo dell'automobile.

Pneumatici raccomandati

Alla consegna, l'automobile è dotata dei pneumatici originali Volvo con marcatura VOL¹ sul fianco. Questi pneumatici sono stati studiati appositamente per l'automobile. Di conseguenza, in caso di sostituzione dei pneumatici, è importante che anche i nuovi pneumatici presentino questa marcatura per mantenere le caratteristiche di guida, il comfort e il consumo di carburante dell'automobile.

¹ Sono possibili differenze per alcune dimensioni dei pneumatici.

Pneumatici nuovi

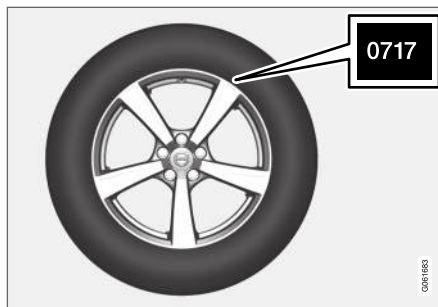

I pneumatici sono deperibili. Dopo alcuni anni iniziano a indurirsi e le caratteristiche di attrito peggiorano gradualmente. Si raccomanda quindi di montare pneumatici più nuovi possibile quando si sostituiscono. Questo è particolarmente importante per i pneumatici invernali. Le ultime cifre della sequenza numerica indicano la settimana e l'anno di produzione. Questo è il marchio DOT (Department of Transportation) dei pneumatici, indicato con quattro cifre, ad esempio 0717. In tal caso, il pneumatico è stato prodotto nella settimana 07 dell'anno 2017.

Invecchiamento dei pneumatici

Tutti i pneumatici più vecchi di 6 anni devono essere controllati da un gommista, anche se sembrano integri. Infatti i pneumatici invecchiano e si deteriorano anche se sono usati poco o

nuovi. Le prestazioni potrebbero ridursi. Quanto detto vale anche per i pneumatici conservati per utilizzo futuro. Un esempio dei segnali esterni che indicano che il pneumatico non è adatto all'uso è dato dalla presenza di spaccature o scoloriture.

Preservare i pneumatici in efficienza

- Mantenere la corretta pressione pneumatici.
- Evitare brusche frenate, sgommate e violente accelerazioni.
- L'usura dei pneumatici aumenta con la velocità.
- La corretta impostazione delle ruote anteriori è molto importante.
- Le ruote non equilibrate aumentano l'usura dei pneumatici e incidono sul comfort di viaggio.
- I pneumatici devono avere lo stesso verso di rotazione per tutta la loro durata.
- Quando si cambiano i pneumatici, montare i pneumatici con il battistrada migliore sulle ruote posteriori per ridurre il rischio di sovrasterzata in caso di brusca frenata.
- La guida su cordoli o in buche profonde può comportare danni permanenti ai pneumatici e/o ai cerchioni.

Rotazione dei pneumatici

La rotazione dei pneumatici dell'auto non è obbligatoria. Stile di guida, pressione dei pneumatici, clima e caratteristiche della strada influenzano l'invecchiamento e l'usura dei pneumatici. Una pressione dei pneumatici corretta garantisce un'usura più uniforme.

Per evitare differenze nella profondità del battistrada e prevenirne l'usura, si consiglia di invertire regolarmente i pneumatici anteriori con quelli posteriori. Invertirli la prima volta dopo circa 5.000 km (circa 3.100 miglia), quindi ogni 10.000 km (circa 6.200 miglia).

Si raccomanda di rivolgersi a un riparatore autorizzato Volvo per un controllo in caso di incertezza circa la profondità del battistrada. Se i pneumatici presentano già notevoli differenze di usura (battistrada con divergenza di profondità >1 mm), i pneumatici meno usurati devono essere montati sulle ruote posteriori. Solitamente è più facile compensare uno slittamento sull'asse anteriore rispetto all'asse posteriore. Nel primo caso l'automobile proseguirebbe in linea retta, mentre se slittasse posteriormente sbanderebbe di lato e il conducente potrebbe perdere completamente il controllo. Per questo è importante che le ruote posteriori non perdano mai l'aderenza prima delle ruote anteriori.

Stoccaggio di ruote e pneumatici

Le ruote complete (con il pneumatico montato sul cerchione) dovrebbero essere stoccate appese o coricate sul pavimento.

I pneumatici non montati sui cerchioni devono essere stoccati coricati sul fianco o in posizione eretta, ma non appesi.

IMPORTANTE

I pneumatici dovrebbero essere immagazzinati in luogo fresco, asciutto e buio e mai vicino a solventi, benzina, oli e simili.

ATTENZIONE

- La dimensione di cerchioni e pneumatici adatta alla propria Volvo è specificata per l'adempimento degli stringenti requisiti di stabilità e caratteristiche di guida. Le combinazioni non approvate di cerchioni e pneumatici possono influenzare negativamente la stabilità e le caratteristiche di guida dell'auto.
- Eventuali danni derivanti dal montaggio di combinazioni cerchione/pneumatico di dimensione non approvata non sono coperti dalla garanzia auto nuove. Volvo declina ogni responsabilità per incidenti mortali, lesioni personali o spese derivanti dalle suddette installazioni.

Relative informazioni

- Controllo della pressione dei pneumatici (p. 568)
- Senso di rotazione dei pneumatici (p. 567)
- Indicatori di usura dei pneumatici (p. 568)
- Sistema di monitoraggio pressione pneumatici* (p. 571)
- Kit di riparazione pneumatici (p. 585)
- Designazione delle dimensioni dei pneumatici (p. 566)
- Dimensioni di ruote e pneumatici approvate (p. 686)
- Raccomandazioni per il carico (p. 599)

Designazione delle dimensioni dei pneumatici

Designazione delle dimensioni, indice di carico e classe di velocità dei pneumatici.

L'automobile è stata omologata come tale con determinate combinazioni di ruote e pneumatici.

Designazione delle dimensioni

Tutti i pneumatici presentano una designazione delle dimensioni, ad esempio 245/45 R18 100 W.

245	Larghezza del pneumatico (mm)
45	Rapporto fra l'altezza del fianco e la larghezza del pneumatico (%)
R	Pneumatici radiali
18	Diametro del cerchione in pollici
100	Codice per carico pneumatici max consentito, indice di carico (LI)
W	Codice per velocità max consentita, classe di velocità (SS). (In questo caso 270 km/h (168 mph))

Indice di carico

Ogni pneumatico ha una determinata capacità di carico, indicata dall'indice di carico (LI). Il peso

dell'automobile determina la capacità di carico richiesta dai pneumatici.

Classe di velocità

Per ogni pneumatico è prevista una determinata velocità max. La classe di velocità dei pneumatici SS (Speed Symbol) deve corrispondere almeno alla velocità max dell'automobile. La seguente tabella riporta la velocità max consentita per la corrispondente classe di velocità (SS). L'unica eccezione è rappresentata dai pneumatici invernali², per i quali è consentita una classe di velocità inferiore. Se si utilizzano questi pneumatici, l'automobile non deve procedere a velocità superiori a quelle della classe dei pneumatici (ad esempio, la classe Q prevede una velocità max di 160 km/h (100 mph)). Il tipo di fondo influenza la velocità max dell'automobile, non la classe di velocità dei pneumatici.

 NOTA	
Velocità max consentita riportata nella tabella.	
Q	160 km/h (100 mph) (si utilizza solamente sui pneumatici invernali)
T	190 km/h (118 mph)
H	210 km/h (130 mph)

V	240 km/h (149 mph)
W	270 km/h (168 mph)
Y	300 km/h (186 mph)

ATTENZIONE

L'indice di carico min consentito (LI) e la classe di velocità (SS) dei pneumatici per le singole versioni di motore sono riportati nelle specifiche disponibili nel manuale del proprietario cartaceo. Utilizzando un pneumatico con indice di carico o classe di velocità insufficiente, potrebbe surriscaldarsi e danneggiarsi.

Relative informazioni

- Pneumatici (p. 564)
- Designazione delle dimensioni del cerchione (p. 567)
- Dimensioni di ruote e pneumatici approvate (p. 686)
- Valori minimi consentiti di indice di carico e classe di velocità dei pneumatici (p. 687)

² L'indicazione riguarda pneumatici chiodati e non.

Designazione delle dimensioni del cerchione

Per la designazione delle dimensioni di pneumatici e cerchioni, vedere gli esempi nella seguente tabella.

L'automobile è stata omologata come tale con determinate combinazioni di ruote e pneumatici.

Tutti i cerchioni presentano una designazione delle dimensioni, ad esempio 8Jx18x42.

8	Larghezza del cerchione in pollici
J	Profilo della flangia del cerchione
18	Diametro del cerchione in pollici
42	Offset in mm (distanza fra centro della ruota e superficie di contatto con il mozzo)

Relative informazioni

- Pneumatici (p. 564)
- Designazione delle dimensioni dei pneumatici (p. 566)
- Dimensioni di ruote e pneumatici approvate (p. 686)

Senso di rotazione dei pneumatici

I pneumatici con il battistrada studiato appositamente per ruotare in un solo senso sono contrassegnati da una freccia.

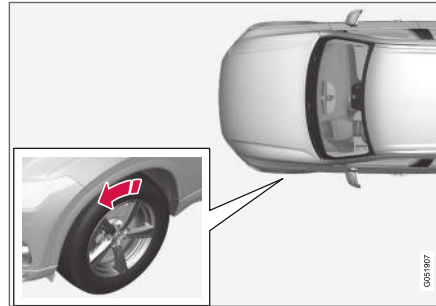

La freccia indica il senso di rotazione del pneumatico.

- Infatti, i pneumatici devono ruotare nello stesso senso per l'intera durata di servizio.
- Possono essere scambiati solo fra anteriore e posteriore ma mai da sinistra a destra (o viceversa).
- I pneumatici installati in modo errato alterano le caratteristiche di frenata dell'automobile e la capacità di allontanare pioggia, neve e fango.
- I pneumatici con battistrada più profondo devono sempre essere montati sul retrotreno per ridurre il rischio di sbandamento.

i NOTA

Controllare che i pneumatici siano tutti dello stesso tipo e della stessa dimensione. Inoltre devono essere della stessa marca su ogni coppia di ruote.

Relative informazioni

- Pneumatici (p. 564)

Indicatori di usura dei pneumatici

L'indicatore di usura visualizza lo stato di usura del battistrada.

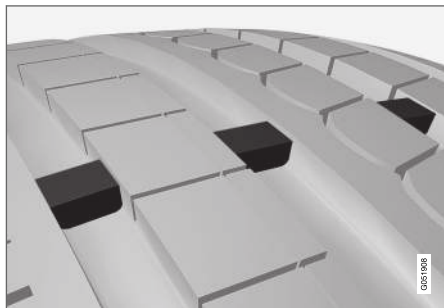

L'indicatore di usura è rappresentato da piccole bande trasversali rialzate sui solchi longitudinali del pneumatico. La sigla TWI (Tread Wear Indicator) è stampata sul lato del pneumatico. Quando il pneumatico è consumato a tal punto che rimangono solo 1,6 mm (1/16") di battistrada, queste bande sono chiaramente visibili. In tal caso, sostituire i pneumatici al più presto. Ricordare che un pneumatico con un battistrada così sottile ha un'aderenza molto scarsa in caso di pioggia o neve.

Relative informazioni

- Pneumatici (p. 564)

Controllo della pressione dei pneumatici

Una corretta pressione dei pneumatici favorisce la stabilità di marcia, riduce il consumo di carburante e prolunga la vita utile dei pneumatici.

La pressione dei pneumatici diminuisce con il tempo. Questo è del tutto normale. Inoltre, la pressione dei pneumatici varia in base alla temperatura ambiente. Durante la guida, i pneumatici con una pressione insufficiente possono surriscaldarsi e danneggiarsi. La pressione dei pneumatici influenza il comfort di guida, i rumori all'interno dell'abitacolo e le caratteristiche di guida.

La pressione dei pneumatici deve essere controllata almeno una volta al mese. Per garantire le migliori prestazioni dei pneumatici e l'usura ottimale usare la pressione raccomandata per pneumatici freddi. Una pressione dei pneumatici troppo bassa o troppo alta può causare l'usura irregolare dei pneumatici.

ATTENZIONE

- Una pressione dei pneumatici troppo bassa è la causa più comune di rottura del pneumatico, di gravi incrinature, di distacco del battistrada o di esplosione del pneumatico, con conseguente rischio di perdita del controllo dell'auto e di lesioni personali.
- I pneumatici con pressione troppo bassa comportano l'abbassamento della capacità di carico dell'auto.

Pneumatici freddi

La pressione dei pneumatici deve essere controllata a pneumatici freddi.

I pneumatici sono da ritenersi freddi quando hanno la stessa temperatura dell'aria ambiente.

Normalmente, questa temperatura si raggiunge lasciando parcheggiata l'automobile per almeno 3 ore.

I pneumatici sono da ritenersi caldi dopo aver percorso circa 1,6 km (1 miglio). Se si deve percorrere una distanza maggiore di questa per gonfiare i pneumatici, bisogna controllare e registrare la pressione dei pneumatici prima e poi gonfiare alla corretta pressione una volta giunti alla colonnina di gonfiaggio.

Le pressione dei pneumatici varia con le variazioni delle temperatura esterna. Un abbassa-

mento della temperatura di 10 gradi comporta una riduzione della pressione dei pneumatici di 1 psi (7 kPa). Controllare la pressione dei pneumatici spesso e regolare alla corretta pressione, ai sensi dei dati sulla targhetta informativa dei pneumatici o sull'etichetta di omologazione.

Non rilasciare mai aria da pneumatici dopo un controllo della pressione con pneumatici caldi. Durante la guida i pneumatici si riscaldano ed è normale che la pressione salga oltre la soglia raccomandata per pneumatici freddi. Un pneumatico caldo con pressione uguale o inferiore al valore raccomandato per il pneumatico freddo potrebbe avere una pressione troppo bassa.

Relative informazioni

- Regolazione della pressione dei pneumatici (p. 569)
- Pressione pneumatici raccomandata (p. 570)
- Sistema di monitoraggio pressione pneumatici* (p. 571)
- Pneumatici (p. 564)

Regolazione della pressione dei pneumatici

La pressione dei pneumatici diminuisce con il tempo. Questo è del tutto normale. Di conseguenza, la pressione dei pneumatici deve essere regolata periodicamente per mantenersi sul valore raccomandato.

Per garantire le migliori prestazioni dei pneumatici e l'usura ottimale usare la pressione raccomandata per pneumatici freddi.

NOTA

Per evitare una pressione dei pneumatici errata, si consiglia di controllarla a pneumatici freddi. Per pneumatici freddi si intendono i pneumatici a temperatura ambiente (dopo circa 3 ore dallo spegnimento del motore). I pneumatici si riscaldano dopo pochi chilometri e la loro pressione aumenta.

1. Rimuovere il cappuccio dalla valvola di un pneumatico e poi spingere con forza il manometro per pneumatici sulla valvola.
2. Gonfiare alla pressione raccomandata.

3. Rimontare il cappuccio della valvola.

NOTA

- Dopo aver gonfiato un pneumatico, rimontare sempre il cappuccio della valvola per evitare che ghiaia, sporcizia ecc. possano danneggiarla.
- Utilizzare esclusivamente cappucci delle valvole in plastica. I cappucci delle valvole in metallo possono ossidarsi e risultare difficili da svitare.

4. Controllare i pneumatici visivamente e verificare che non ci siano chiodi o altri oggetti appuntiti incastrati che potrebbero forare il pneumatico e causare perdite.
5. Controllare che sui fianchi non ci siano cavità, tagli, bolle o altre irregolarità.
6. Ripetere la procedura per tutti i pneumatici, compresa la ruota di scorta*.





i NOTA

Se il pneumatico viene gonfiato troppo, espellere l'aria in eccesso premendo l'astina metallica al centro della valvola. Controllare poi nuovamente la pressione con il manometro per pneumatici.

Alcuni pneumatici di scorta richiedono una pressione maggiore dei pneumatici ordinari. Far riferimento alla tabella delle pressioni dei pneumatici o alla targhetta delle pressioni dei pneumatici.

Relative informazioni

- Pressione pneumatici raccomandata (p. 570)
- Controllo della pressione dei pneumatici (p. 568)
- Gonfiaggio dei pneumatici con il compressore nel kit di riparazione pneumatici (p. 589)
- Pressioni dei pneumatici approvate (p. 688)

Pressione pneumatici raccomandata

L'etichetta pressione pneumatici sul montante della portiera del conducente (tra portiera anteriore e posteriore) indica le pressioni dei pneumatici richieste in base al carico e alla velocità.



Sulla targhetta ci sono le designazioni per i pneumatici montati di fabbrica sull'auto, relative per es. a limiti di carico e pressione dei pneumatici.

Maggiore risparmio di carburante con la pressione ECO

In caso di carico leggero (max 3 persone) e velocità fino a 160 km/h (100 mph), si possono selezionare le pressioni ECO per un'economia di guida ottimale. Per un maggiore comfort acustico e di guida, si raccomanda invece di selezionare le pressioni comfort inferiori.

Relative informazioni

- Controllo della pressione dei pneumatici (p. 568)
- Pressioni dei pneumatici approvate (p. 688)

Sistema di monitoraggio pressione pneumatici*

Il sistema di monitoraggio pressione pneumatici, Indirect Tyre Pressure Monitoring System (ITPMS), visualizza un simbolo di controllo sul display del conducente quando la pressione di uno o più pneumatici è troppo bassa.

Simbolo	Spiegazione
	<p>Il simbolo si accende per indicare bassa pressione dei pneumatici.</p> <p>In caso di guasto del sistema, il simbolo di avvertimento per la pressione dei pneumatici lampeggia per circa un minuto per poi accendersi a luce fissa.</p>

Descrizione del sistema

Il sistema di monitoraggio pressione pneumatici rileva le differenze nella velocità di rotazione delle diverse ruote attraverso il sistema ABS per determinare se i pneumatici presentano la pressione corretta. Se la pressione è troppo bassa, cambiano sia il diametro del pneumatico che la velocità di rotazione. Confrontando i pneumatici fra loro, il sistema può determinare se uno o più pneumatici presentano una pressione troppo bassa.

Informazioni generali sul sistema di monitoraggio pneumatici

Di seguito, il sistema di monitoraggio pneumatici è indicato in generale con la sigla TPMS.

Si consiglia di controllare tutti i pneumatici, incluso quello di scorta*, una volta al mese. In occasione del controllo il pneumatico deve essere freddo ed avere la pressione raccomandata dal produttore dell'auto sull'etichetta delle pressioni dei pneumatici o nella tabella con le pressioni dei pneumatici. Se i pneumatici dell'automobile hanno dimensioni diverse rispetto a quelli raccomandati dal produttore, informarsi in merito al livello di pressione corretto per tali pneumatici.

Come misura di sicurezza supplementare, l'automobile è dotata di un sistema di monitoraggio pressione pneumatici (TPMS) che informa quando uno o più pneumatici presentano una pressione insufficiente. Quando si accende il simbolo di controllo per bassa pressione dei pneumatici, fermarsi e controllare i pneumatici al più presto e gonfiarli alla pressione corretta.

La guida con pneumatici sgonfi può provocare il surriscaldamento dei pneumatici e il conseguente rischio di foratura. Inoltre, una pressione insufficiente dei pneumatici aumenta il consumo di carburante e riduce la vita utile dei pneumatici, alterando la manovrabilità dell'automobile e il suo comportamento in frenata. Notare che il TPMS non sostituisce la normale manutenzione dei

pneumatici. Il conducente è sempre responsabile di mantenere la corretta pressione dei pneumatici, anche se il limite di bassa pressione dei pneumatici non è stato raggiunto con la conseguente accensione del simbolo di controllo.

L'automobile è anche dotata di un indicatore di guasto del sistema TPMS che avverte quando il sistema non funziona correttamente. L'indicatore di guasto del sistema TPMS è combinato con il simbolo di controllo per bassa pressione dei pneumatici. Quando il sistema rileva un guasto, il simbolo inizia a lampeggiare nel display del conducente per circa un minuto per poi diventare fisso. Questa sequenza è ripetuta ogni volta che l'auto è avviata finché il guasto non è rettificato. Quando il simbolo è acceso, potrebbe essere compromessa la capacità del sistema di rilevare una condizione di bassa pressione dei pneumatici e di segnalargli al conducente.

I guasti del sistema TPMS possono insorgere per vari motivi, ad esempio dopo il montaggio del pneumatico di scorta o di altri pneumatici o ruote che impediscono il corretto funzionamento del sistema TPMS.

Controllare sempre il simbolo di controllo del TPMS dopo aver cambiato uno o più pneumatici per garantire che il nuovo pneumatico o la nuova ruota funzionino correttamente insieme al sistema TPMS.



« Messaggi sul cruscotto

Quando la pressione dei pneumatici è insufficiente, si accende il relativo simbolo di controllo sul display del conducente e appare un messaggio.

- **Bassa press. pneum. Controlla pneumatici, tarare dopo riempimento**
- **Sistema press. pneum. Temporaneamente non disponibile**
- **Sistema press. pneum. Servizio richiesto**

Importante

- Tarare sempre il sistema dopo aver sostituito una ruota o regolato la pressione di un pneumatico. Per la pressione dei pneumatici raccomandata da Volvo, vedere l'etichetta pressione pneumatici sul montante della portiera del conducente.
- In caso di montaggio di pneumatici di dimensioni diverse rispetto a quelli montati in fabbrica è necessario tarare il sistema per i nuovi pneumatici per evitare falsi allarmi.
- Quando si utilizza una ruota di scorta*, è possibile che il sistema di monitoraggio pressione pneumatici non funzioni correttamente a causa delle differenze fra le ruote.
- Il sistema non elimina l'esigenza di ispezione e manutenzione regolari dei pneumatici.
- Il sistema di monitoraggio pressione pneumatici non può essere disattivato.

ATTENZIONE

- Una pressione dei pneumatici errata può causare l'avaria dei pneumatici e la perdita di controllo dell'automobile.
- Il sistema non può indicare in anticipo i danni ai pneumatici improvvisi.

Relative informazioni

- Pressione pneumatici raccomandata (p. 570)
- Visualizzazione dello stato della pressione dei pneumatici sul display centrale* (p. 574)
- Provedimenti in caso di avvertimento per bassa pressione dei pneumatici (p. 575)
- Taratura del sistema di monitoraggio pressione pneumatici* (p. 572)

Taratura del sistema di monitoraggio pressione pneumatici*

Per il corretto funzionamento del sistema di monitoraggio pressione pneumatici, Indirect Tyre Pressure Monitoring System (ITPMS), è necessario definire un valore di riferimento per la pressione dei pneumatici. Questa operazione deve essere ripetuta ogni volta che si sostituiscono i pneumatici o si modifica la relativa pressione.

Ad esempio, in caso di guida con carico elevato o a velocità superiori a 160 km/h (100 mph), si consiglia di regolare la pressione dei pneumatici ai valori raccomandati da Volvo. In seguito è necessario ripetere la taratura del sistema.

1. Spegnerne l'automobile.
2. Gonfiare i pneumatici alla pressione desiderata, indicata nell'etichetta pressione pneumatici sul montante della portiera del conducente.
3. Accendere l'automobile.

4. Aprire la app **Stato veicolo** nella videata app.

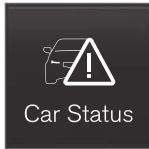

5. Premere **TPMS**.



NOTA

L'automobile deve essere ferma quando si avvia la taratura.

6. Premere **Taratura**.
7. Premere **OK** per confermare che la pressione di tutti e quattro i pneumatici è stata controllata e regolata.

8. Guidare l'automobile finché la taratura non è conclusa.

La taratura è effettuata quando l'auto è guidata a velocità maggiori di 35 km/h (22 mph).

> Quando sono stati raccolti dati sufficienti affinché il sistema possa rilevare una pressione dei pneumatici bassa, i pneumatici sul display centrale cambiano colore da grigio a verde. Il sistema non fornisce altre conferme al termine della taratura.

Se si spegne l'automobile prima della conclusione della taratura, al successivo avviamento i pneumatici sul display centrale cambiano colore da grigio a verde anche se la taratura non è stata conclusa. Ripetere la taratura e concluderla in un unico ciclo di guida per accertarsi che la procedura sia effettuata correttamente.

Se la taratura non dovesse avviarsi, appare il messaggio **Taratura non completata. Riprovare..**

NOTA

Ricordare di tarare il sistema di monitoraggio della pressione pneumatici ogni volta che si cambia una ruota o se la pressione pneumatici è modificata ai sensi della targhetta delle pressioni dei pneumatici o della tabella delle pressioni dei pneumatici.

Se non sono impostati i corretti valori di riferimento, il sistema non sarà in grado di avvertire adeguatamente in caso di bassa pressione dei pneumatici.

L'automobile deve essere ferma a motore acceso per accedere al pulsante di taratura e avviare il processo di taratura.

ATTENZIONE

I gas di scarico contengono monossido di carbonio, un gas invisibile e inodore, ma altamente velenoso. La taratura deve essere pertanto effettuata sempre all'aperto o in un'officina dotata di aspiratore dei gas di scarico.

Relative informazioni

- Pressione pneumatici raccomandata (p. 570)
- Regolazione della pressione dei pneumatici (p. 569)
- Visualizzazione dello stato della pressione dei pneumatici sul display centrale* (p. 574)



- Provvedimenti in caso di avvertimento per bassa pressione dei pneumatici (p. 575)
- Sistema di monitoraggio pressione pneumatici* (p. 571)

Visualizzazione dello stato della pressione dei pneumatici sul display centrale*

Con il sistema di monitoraggio pressione pneumatici Indirect Tyre Pressure Monitoring System (ITPMS), è possibile visualizzare lo stato della pressione dei pneumatici sul display centrale.

Controllo dello stato

1. Aprire la app **Stato veicolo** nella videata app.



2. Premere **TPMS** per visualizzare lo stato dei pneumatici.



Indicazione dello stato

La grafica sul display centrale mostra lo stato di ogni pneumatico³.



Pneumatico verde:

- La pressione del pneumatico è superiore al valore limite di avvertimento.

Pneumatico giallo:

- La pressione del pneumatico è insufficiente. Fermarsi e controllare/regolare la pressione dei pneumatici gonfiandoli al più presto. Tarare il sistema dopo aver regolato la pressione dei pneumatici.

Tutti i pneumatici gialli:

- La pressione di due o più pneumatici è insufficiente. Fermarsi e controllare/regolare la pressione dei pneumatici gonfiandoli al più presto. Tarare il sistema dopo aver regolato la pressione dei pneumatici.

³ L'immagine è schematica. La disposizione può variare a seconda del modello di automobile e della versione del software.

Tutti i pneumatici grigi:

- Taratura in corso.
- Stato sconosciuto.

Affinché il sistema si attivi possono essere necessari alcuni minuti di guida a una velocità superiore a 35 km/h (22 mph).

Tutti i pneumatici grigi e un messaggio:

- **Sistema press. pneum.**
Temporaneamente non disponibile. Il simbolo di controllo lampeggia e dopo circa 1 minuto rimane acceso con luce fissa. Il sistema non è al momento disponibile, si attiverà entro breve.
- **Sistema press. pneum. Servizio richiesto.** Il simbolo di controllo lampeggia e dopo circa 1 minuto rimane acceso con luce fissa. Il sistema non funziona correttamente, rivolgersi a un riparatore⁴.

Relative informazioni

- Taratura del sistema di monitoraggio pressione pneumatici* (p. 572)
- Provvedimenti in caso di avvertimento per bassa pressione dei pneumatici (p. 575)
- Sistema di monitoraggio pressione pneumatici* (p. 571)
- Stato dell'automobile (p. 614)

Provvedimenti in caso di avvertimento per bassa pressione dei pneumatici

Il sistema di monitoraggio pressione pneumatici, Indirect Tyre Pressure Monitoring System (ITPMS), avverte il conducente quando la pressione di uno o più pneumatici è troppo bassa ed è necessario intervenire.



Effettuare i necessari controlli e ripristinare la pressione dei pneumatici quando si accende il simbolo di controllo del sistema e viene visualizzato il messaggio **Bassa press. pneum.**

1. Spegnerne l'automobile.
2. Controllare la pressione dei quattro pneumatici con un manometro per pneumatici.
3. Gonfiare i pneumatici alla pressione indicata nell'etichetta pressione pneumatici sul montante della portiera del conducente.
4. Eseguire la taratura del sistema dal display centrale dopo aver regolato la pressione dei pneumatici.

Il simbolo di controllo non si spegne finché non si ripristina una pressione dei pneumatici normale e non si effettua una nuova taratura.

NOTA

Per evitare una pressione dei pneumatici errata, si consiglia di controllarla a pneumatici freddi. Per pneumatici freddi si intendono i pneumatici a temperatura ambiente (dopo circa 3 ore dallo spegnimento del motore). I pneumatici si riscaldano dopo pochi chilometri e la loro pressione aumenta.

NOTA

- Dopo aver gonfiato un pneumatico, rimontare sempre il cappuccio della valvola per evitare che ghiaia, sporcizia ecc. possano danneggiarla.
- Utilizzare esclusivamente cappucci delle valvole in plastica. I cappucci delle valvole in metallo possono ossidarsi e risultare difficili da svitare.

ATTENZIONE

- Una pressione dei pneumatici errata può causare l'avaria dei pneumatici e la perdita di controllo dell'automobile.
- Il sistema non può indicare in anticipo i danni ai pneumatici improvvisi.

⁴ Si raccomanda un riparatore autorizzato Volvo.

« Relative informazioni

- Pressione pneumatici raccomandata (p. 570)
- Regolazione della pressione dei pneumatici (p. 569)
- Taratura del sistema di monitoraggio pressione pneumatici* (p. 572)
- Visualizzazione dello stato della pressione dei pneumatici sul display centrale* (p. 574)
- Sistema di monitoraggio pressione pneumatici* (p. 571)
- Gonfiaggio dei pneumatici con il compressore nel kit di riparazione pneumatici (p. 589)

Sostituzione di una ruota

Le ruote dell'automobile possono essere sostituite, ad esempio, con ruote invernali o di scorta. Rimuovere e montare le ruote seguendo le istruzioni specifiche.

Passaggio a pneumatici di altre dimensioni

Controllare che la dimensione dei pneumatici sia approvata per l'uso con l'automobile.

Rivolgersi a un riparatore autorizzato Volvo per l'aggiornamento del software, in caso di passaggio a pneumatici di altre dimensioni. Il download del software può essere necessario sia per il passaggio a pneumatici di dimensioni minori o maggiori, sia quando si passa dalle ruote estive a quelle invernali e viceversa.

Relative informazioni

- Rimozione di una ruota (p. 578)
- Montaggio della ruota (p. 580)
- Dimensioni di ruote e pneumatici approvate (p. 686)
- Kit attrezzi (p. 576)
- Ruote invernali (p. 583)
- Ruota di scorta* (p. 582)
- Bulloni ruote (p. 577)

Kit attrezzi

Nel bagagliaio dell'automobile si trovano attrezzi utili ad esempio in caso di traino o sostituzione di una ruota.

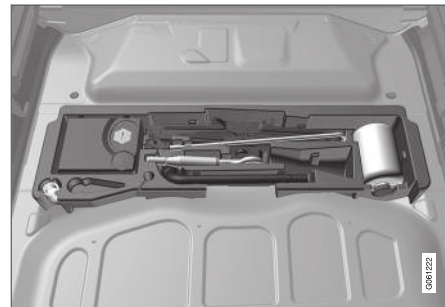

Il blocco in schiuma sotto il pavimento nel bagagliaio contiene occhio di traino, kit di riparazione pneumatici, attrezzo di rimozione dei cappucci in plastica dei dadi delle ruote e chiave per i dadi bloccabili delle ruote.

Se l'automobile è dotata di ruota di scorta*, sono disponibili un martinetto, una chiave per i dadi delle ruote nonché una confezione di guanti monouso e un sacchetto per la ruota sostituita.

Relative informazioni

- Sostituzione di una ruota (p. 576)
- Martinetto* (p. 577)

Martinetto*

Il martinetto può essere utilizzato per sollevare l'automobile, ad esempio per montare la ruota di scorta.

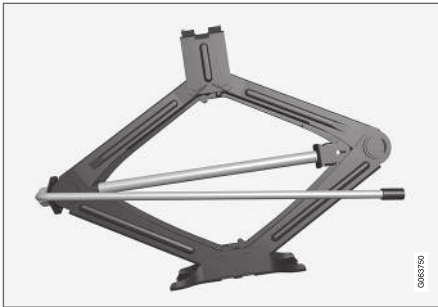

La figura è schematica - la versione può variare.

! IMPORTANTE

- Quando il martinetto* non è usato, conservarlo sempre al suo posto sotto il pianale del vano di carico.
- Il martinetto consegnato con l'automobile è progettato esclusivamente per un uso occasionale e per brevi periodi, ad esempio in occasione della sostituzione di una ruota a seguito di foratura. Per sollevare l'automobile è consentito solamente l'uso del martinetto in dotazione al modello specifico. Se l'automobile viene sollevata con maggiore frequenza o per periodi più lunghi rispetto alla normale sostituzione di una ruota, si raccomanda un martinetto da garage. In tal caso, attenersi ai manuali di istruzioni in dotazione all'attrezzatura.

Girare la manovella del martinetto in modo che occupi poco spazio.

Modelli con regolazione del livello*

Se l'auto è dotata delle sospensioni pneumatiche optional, questa funzione deve essere disattivata prima che l'auto sia sollevata con il martinetto.

Relative informazioni

- Kit attrezzi (p. 576)

Bulloni ruote

I dadi delle ruote si utilizzano per fissare le ruote ai mozzi.

! IMPORTANTE

I dadi delle ruote devono essere serrati a 140 Nm (103 ft. lbs.). In caso di serraggio eccessivo o insufficiente, si può danneggiare il giunto a vite.

Utilizzare esclusivamente cerchioni originali Volvo collaudati e omologati.

Controllare la coppia dei dadi delle ruote con una chiave torsiometrica.

Non applicare lubrificanti sui filetti dei dadi delle ruote.

⚠ ATTENZIONE

Potrebbe essere necessario riserrare i dadi delle ruote qualche giorno dopo la sostituzione. Sbalzi di temperatura e vibrazioni potrebbero ridurre il serraggio.

Dadi bloccabili delle ruote*

Nel blocco in schiuma sotto il pavimento del bagagliaio è previsto un vano per la chiave per i dadi bloccabili delle ruote.



« Relative informazioni

- Rimozione di una ruota (p. 578)
- Montaggio della ruota (p. 580)

Rimozione di una ruota

Istruzioni per la rimozione di una ruota in caso di sostituzione. Il cambio di ruote deve essere sempre effettuato nel posto giusto.

! IMPORTANTE

- Quando il martinetto* non è usato, conservarlo sempre al suo posto sotto il pianale del vano di carico.
- Il martinetto consegnato con l'automobile è progettato esclusivamente per un uso occasionale e per brevi periodi, ad esempio in occasione della sostituzione di una ruota a seguito di foratura. Per sollevare l'automobile è consentito solamente l'uso del martinetto in dotazione al modello specifico. Se l'automobile viene sollevata con maggiore frequenza o per periodi più lunghi rispetto alla normale sostituzione di una ruota, si raccomanda un martinetto da garage. In tal caso, attenersi ai manuali di istruzioni in dotazione all'attrezzatura.

⚠ ATTENZIONE

- Applicare il freno di stazionamento e impostare il selettore del cambio in posizione di parcheggio (P).
- Bloccare le ruote appoggiate al suolo con blocchi di legno massicci o grandi pietre.
- Controllare che il martinetto sia integro e pulito, con i filetti lubrificati correttamente.
- Controllare che il martinetto sia posizionato su una superficie piana e solida, non scivolosa e priva di pendenze.
- Il martinetto deve essere fissato correttamente al relativo attacco.
- Non interporre alcun oggetto fra il terreno e il martinetto o fra il martinetto e il relativo attacco.
- Quando si solleva l'automobile con il martinetto, i passeggeri devono lasciare l'abitacolo.
- Se la sostituzione della ruota deve essere effettuata in condizioni di traffico, i passeggeri devono portarsi in un luogo sicuro.
- Per sostituire un pneumatico, utilizzare il martinetto dell'automobile. Per tutti gli

altri lavori, utilizzare i supporti per sostenere l'automobile.

- Non infilarsi mai sotto un'automobile sollevata da un martinetto né infilarsi parti del corpo.

1. Esporre il triangolo di emergenza e attivare i lampeggiatori di emergenza se si deve sostituire una ruota in un luogo trafficato.
2. Applicare il freno di stazionamento ed innestare la posizione del cambio **P**.

Vale per le automobili con **Controllo inclinazione***: Se l'automobile è dotata di sospensioni pneumatiche, queste devono essere disattivate prima di sollevare l'automobile con il martinetto*.

3. Estrarre il martinetto*, la chiave per i dadi delle ruote* e gli attrezzi di rimozione dei cappucci in plastica dei dadi delle ruote dal blocco in schiuma.



Attrezzo di rimozione dei cappucci in plastica dei dadi delle ruote.

4. Bloccare davanti e dietro le ruote che devono rimanere a terra. Utilizzare, ad esempio, ceppi o grosse pietre.

5. Avvitare a fondo l'occhiello di traino con la chiave per i dadi delle ruote* come descritto nelle istruzioni.

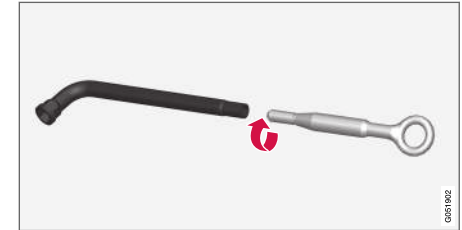

! IMPORTANTE

L'occhiello di traino deve essere avvitato a fondo nella chiave per i dadi delle ruote*.

6. Rimuovere i cappucci in plastica dei dadi della ruota con l'apposito attrezzo.
7. Con l'automobile ancora appoggiata a terra, utilizzare la chiave per i dadi delle ruote/l'occhiello di traino per svitare i dadi delle ruote di 1/2-1 giro spingendo verso il basso (in senso antiorario).



- ◀ 8. Durante il sollevamento dell'automobile è importante sistemare il martinetto* o i bracci di sollevamento negli appositi punti del sottoscocca. Le marcature triangolari nella copertura di plastica indicano dove sono ubicati gli attacchi per martinetto/i punto di sollevamento. Sono disponibili due attacchi per il martinetto su ogni lato dell'automobile. Presso ogni attacco è presente un'apertura per il martinetto.

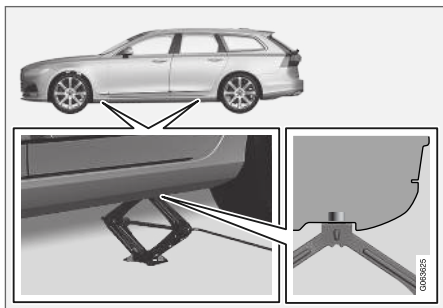

9. Sistemare il martinetto su una superficie piana, stabile e non scivolosa, sotto il punto di fissaggio da utilizzare.

10. Sollevarlo con la manovella finché non è orientato correttamente ed entra in contatto con l'apposito attacco nell'automobile. Controllare che la testa del martinetto (o i bracci di sollevamento presso un riparatore) sia posizionata correttamente nell'attacco, ovvero che la sporgenza al centro della testa sia allineata al foro dell'attacco, e che il piede sia posizionato verticalmente sotto l'attacco.
11. Ruotare il martinetto in modo che la manovella sia più distante possibile dal lato dell'automobile, con i bracci del martinetto perpendicolari al senso di marcia.
12. Sollevare l'automobile quanto basta per staccare da terra la ruota da smontare. Togliere i dadi e rimuovere la ruota.

Relative informazioni

- Impostazioni per il controllo del livello* (p. 475)
- Sostituzione di una ruota (p. 576)
- Sollevamento dell'automobile (p. 618)
- Martinetto* (p. 577)
- Kit attrezzi (p. 576)
- Montaggio della ruota (p. 580)

Montaggio della ruota

Istruzioni per il montaggio della ruota in caso di sostituzione.

i NOTA

Il martinetto consegnato con l'automobile è progettato esclusivamente per un uso occasionale e per brevi periodi, ad esempio in occasione della sostituzione di una ruota a seguito di foratura. Per sollevare l'automobile è consentito solamente l'uso del martinetto in dotazione al modello specifico. Se l'automobile viene sollevata con maggiore frequenza o per periodi più lunghi rispetto alla normale sostituzione di una ruota, si raccomanda un martinetto da garage. In tal caso, attenersi ai manuali di istruzioni in dotazione all'attrezzatura.

ATTENZIONE

- Applicare il freno di stazionamento e impostare il selettore del cambio in posizione di parcheggio (P).
- Bloccare le ruote appoggiate al suolo con blocchi di legno massicci o grandi pietre.
- Controllare che il martinetto sia integro e pulito, con i filetti lubrificati correttamente.
- Controllare che il martinetto sia posizionato su una superficie piana e solida, non scivolosa e priva di pendenze.
- Il martinetto deve essere fissato correttamente al relativo attacco.
- Non interporre alcun oggetto fra il terreno e il martinetto o fra il martinetto e il relativo attacco.
- Quando si solleva l'automobile con il martinetto, i passeggeri devono lasciare l'abitacolo.
- Se la sostituzione della ruota deve essere effettuata in condizioni di traffico, i passeggeri devono portarsi in un luogo sicuro.
- Per sostituire un pneumatico, utilizzare il martinetto dell'automobile. Per tutti gli altri lavori, utilizzare i supporti per sostenere l'automobile.

- Non infilarsi mai sotto un'automobile sollevata da un martinetto né infilarsi parti del corpo.

1. Pulire le superfici di appoggio fra ruota e mozzo.
2. Montare la ruota. Serrare a fondo i dadi della ruota.
Non applicare lubrificanti sui filetti dei dadi delle ruote.
3. Abbassare l'automobile in modo che la ruota non possa girare.
4. Serrare i dadi della ruota in sequenza. È importante serrare i dadi alla coppia corretta. Serrare a 140 Nm (103 ft.lbs.). Controllare la coppia con una chiave torsiometrica.

**ATTENZIONE**

Potrebbe essere necessario riserrare i dadi delle ruote qualche giorno dopo la sostituzione. Sbalzi di temperatura e vibrazioni potrebbero ridurne il serraggio.

NOTA

- Dopo aver gonfiato un pneumatico, rimontare sempre il cappuccio della valvola per evitare che ghiaia, sporcizia ecc. possano danneggiarla.
- Utilizzare esclusivamente cappucci delle valvole in plastica. I cappucci delle valvole in metallo possono ossidarsi e risultare difficili da svitare.

Relative informazioni

- Impostazioni per il controllo del livello* (p. 475)
- Sostituzione di una ruota (p. 576)
- Sollevamento dell'automobile (p. 618)
- Martinetto* (p. 577)
- Kit attrezzi (p. 576)
- Rimozione di una ruota (p. 578)

Ruota di scorta*

La ruota di scorta di tipo Temporary spare è destinata solamente alla sostituzione temporanea di una normale ruota forata.

La ruota di scorta è destinata solamente a un utilizzo temporaneo. Sostituirla al più presto con una ruota standard.

Se si utilizza la ruota di scorta, le caratteristiche di guida dell'automobile possono cambiare e l'altezza libera da terra diminuisce. Non lavare l'automobile in un autolavaggio se si utilizza Temporary Spare.

Mantenere la pressione del pneumatico raccomandata a prescindere dalla posizione in cui si utilizza la ruota di scorta temporanea.

Se la ruota di scorta si danneggia, è possibile acquistarne una nuova presso il concessionario Volvo.

⚠ ATTENZIONE

- Non superare mai 80 km/h (50 mph) se è montata una ruota di scorta.
- Mai utilizzare la vettura se monta più di una "ruota di scorta temporanea".
- L'uso della ruota di scorta può alterare le caratteristiche di guida dell'automobile. La ruota di scorta deve essere sostituita al più presto con una ruota standard.
- La ruota di scorta è più piccola di quella normale, quindi l'altezza libera da terra è inferiore. Prestare attenzione ai marciapiedi alti ed evitare gli autolavaggi.
- Attenersi alla pressione della ruota di scorta indicata dal produttore.
- Nelle automobili a trazione integrale, la trazione posteriore potrebbe disinserirsi.
- Se la ruota di scorta si trova sull'assale anteriore non è possibile montare le catene da neve.
- Non è consentito riparare la ruota di scorta.

ⓘ IMPORTANTE

L'auto non può essere guidata con pneumatici di varie dimensioni o con una ruota di scorta diversa da quella consegnata con l'auto. L'uso di ruote di varie dimensioni può causare gravi danni al cambio dell'auto.

Relative informazioni

- Sostituzione di una ruota (p. 576)
- Pressione pneumatici raccomandata (p. 570)

Estrazione della ruota di scorta

Seguire le presenti istruzioni per l'uso della ruota di scorta.

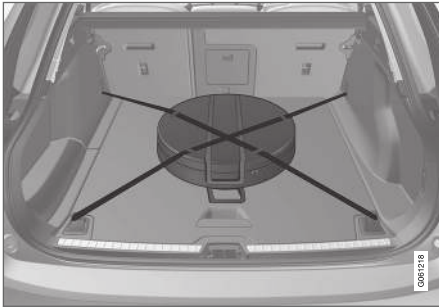

La ruota di scorta è contenuta in una custodia, che durante la marcia deve essere fissata con due cinghie al pavimento del bagagliaio. Le cinghie devono essere incrociate sulla ruota e agganciate ai quattro occhielli fermacarico dell'automobile.

Gli attrezzi per la sostituzione delle ruote si trovano sotto il pavimento nel bagagliaio.

Relative informazioni

- Ruota di scorta* (p. 582)

Ruote invernali

Le ruote invernali sono adatte a fondi stradali ghiacciati o innevati.

Volvo raccomanda pneumatici invernali di determinate dimensioni. Le dimensioni dei pneumatici variano in base al tipo di motore. Occorre montare i pneumatici invernali corretti su tutte e quattro le ruote.

i NOTA

Rivolgersi a un concessionario Volvo per informazioni sui cerchi e sui tipi di pneumatici più adatti.

Consigli per il passaggio ai pneumatici invernali

Quando si passa dalle ruote estive a quelle invernali e viceversa, contrassegnare le ruote indicando la posizione in cui erano montate, ad esempio **S** = sinistra e **D** = destra.

Pneumatici chiodati

I pneumatici invernali chiodati devono essere rodati per 500-1.000 km (300-600 miglia), guidando lentamente e con cautela, in modo che i chiodi si assestino correttamente nei pneumatici. In questo modo si prolunga la durata dei pneumatici e, in particolare, dei chiodi.

i NOTA

Le norme relative all'uso dei pneumatici chiodati variano da Paese a Paese.

Profondità del battistrada

I fondi stradali coperti di ghiaccio o neve e i climi rigidi comportano un impiego più gravoso dei pneumatici rispetto ai climi miti. Volvo consiglia quindi di utilizzare pneumatici invernali con una profondità del battistrada di almeno 4 mm (0,15").

Relative informazioni

- Sostituzione di una ruota (p. 576)
- Guida invernale (p. 480)
- Indicatori di usura dei pneumatici (p. 568)

Catene da neve

L'uso di catene da neve e/o pneumatici invernali può contribuire a migliorare la trazione in condizioni stradali invernali.

ATTENZIONE

Utilizzare catene da neve originali Volvo o catene equivalenti adatte a modello di automobile, dimensioni dei pneumatici e cerchi. Sono consentite solo catene da neve **monolato**.

In caso di dubbi sulla compatibilità delle catene da neve, si raccomanda di rivolgersi a un riparatore autorizzato Volvo. L'utilizzo di catene errate può causare gravi danni all'automobile e incidenti.

IMPORTANTE

Le catene da neve possono essere utilizzate con le seguenti limitazioni:

- Volvo sconsiglia di utilizzare le catene da neve su ruote di dimensioni superiori a 18".
- Attenersi sempre scrupolosamente alle istruzioni di montaggio del produttore. Montare le catene, tenderle il più possibile e ritenderle a intervalli regolari.
- Le catene da neve possono essere utilizzate solamente sulle ruote anteriori (anche nella automobili a trazione integrale).
- Se si montano pneumatici e ruote accessori, after-market o "speciali" con dimensioni diverse rispetto a pneumatici e ruote originali, in alcuni casi NON è possibile utilizzare le catene. Si deve mantenere una distanza sufficiente fra catene e freni, sospensioni e componenti della carrozzeria.
- Informarsi sulle norme locali concernenti l'uso delle catene da neve prima di montarle.
- Non superare mai la velocità massima specificata dal produttore di catene da neve. In nessuna circostanza deve essere superata la velocità di 50 km/h (30 mph).

- Evitare le asperità, le buche e le curve molto strette quando si guida con le catene da neve.
- Non guidare mai su fondi non innevati, in quanto catene e pneumatici da neve si usurerebbero rapidamente.
- Le caratteristiche di guida dell'auto possono essere influenzate negativamente quando sono usate le catene da neve. Evitare le curve veloci o troppo strette, nonché le frenate con bloccaggio delle ruote.
- Alcuni tipi di fissaggio delle catene danneggiano i componenti dei freni, quindi NON possono essere utilizzati.

Maggiori informazioni sulle catene da neve possono essere ottenute da un concessionario Volvo.

Relative informazioni

- Guida invernale (p. 480)

Kit di riparazione pneumatici

Il kit di riparazione pneumatici provvisoria⁵ si utilizza per riparare una foratura nonché controllare e regolare la pressione del pneumatico.

Le automobili dotate di ruota di scorta* sono sprovviste del kit di riparazione pneumatici.

Il kit di riparazione pneumatici comprende un compressore e un flacone con il composto sigillante. Il sigillante è progettato per eseguire una riparazione provvisoria.

i NOTA

Il composto sigillante ripara efficacemente i pneumatici che presentano fori nel battistrada ma risultano meno efficaci nella riparazione dei fori sul fianco dei pneumatici. Non utilizzare il kit di riparazione pneumatici se i pneumatici presentano grossi solchi, crepe o danni simili.

i NOTA

Il compressore è destinato alla riparazione provvisoria dei pneumatici e approvato da Volvo.

Posizionamento

Il kit di riparazione pneumatici si trova nel blocco in schiuma sotto il pavimento del bagagliaio.

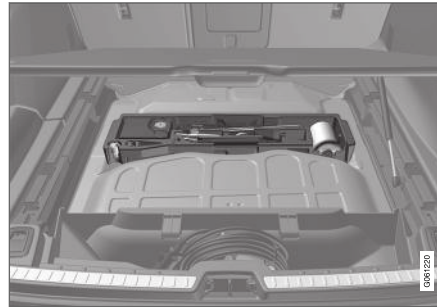

Flacone con il composto sigillante

Il flacone con il liquido sigillante deve essere sostituito se la data di scadenza del flacone è passata (vedere l'etichetta sul flacone). Smaltire il flacone sostituito fra i rifiuti pericolosi.

Dopo l'utilizzo, sostituire il flacone con il composto sigillante. Per la sostituzione, Volvo raccomanda di affidarsi a un riparatore autorizzato Volvo.

Relative informazioni

- Utilizzo del kit di riparazione pneumatici (p. 586)
- Gonfiaggio dei pneumatici con il compressore nel kit di riparazione pneumatici (p. 589)
- Pneumatici (p. 564)

⁵ Temporary Mobility Kit (TMK)

Utilizzo del kit di riparazione pneumatici

Il kit di riparazione pneumatici provvisoria Temporary Mobility Kit (TMK) si utilizza per riparare una foratura.

Panoramica

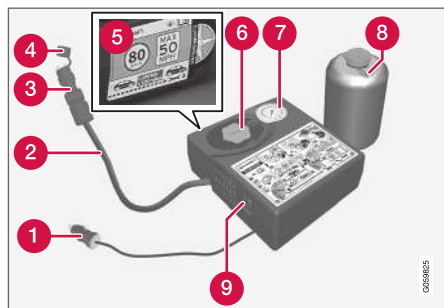

- 1 Cavo elettrico
- 2 Flessibile dell'aria
- 3 Valvola di riduzione della pressione
- 4 Coperchio protettivo
- 5 Etichetta della velocità max consentita
- 6 Supporto per flacone (coperchio arancione)
- 7 Manometro

8 Flacone con il composto sigillante

9 Interruttore

Inserimento

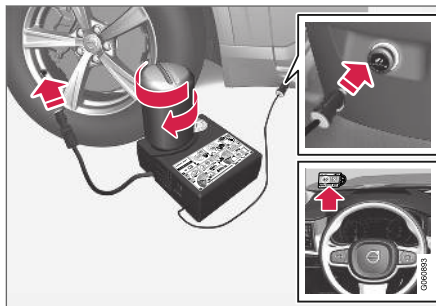

i NOTA

Rompere il sigillo del flacone solo al momento dell'uso. Il sigillo si rompe quando si avita il flacone.

⚠ ATTENZIONE

Considerare i seguenti punti quando si usa il sistema di sigillatura dei pneumatici:

- Il flacone del liquido sigillante contiene 1,2-etanolo e lattice di gomma naturale Latex. Queste sostanze sono pericolose per ingestione.
- Il contenuto del flacone può causare reazioni cutanee allergiche o può essere altrimenti potenzialmente dannoso per le vie aeree, la pelle, il sistema nervoso centrale e gli occhi.

Precauzioni:

- Conservare fuori della portata dei bambini.
- Tossico per ingestione.
- Evitare il contatto prolungato o ripetuto con la pelle. Togliersi di dosso gli indumenti contaminati dal composto sigillante.
- Lavarsi accuratamente dopo la manipolazione.

Pronto soccorso:

- Pelle: Lavare le aree della pelle colpite con acqua e sapone. Contattare il medico se si manifestano sintomi.
- Occhi: Sciacquare con molta acqua per almeno 15 minuti aprendo ogni tanto le

palpebre con le dita. Contattare il medico se si manifestano sintomi.

- Inalazione: Trasferire la persona ferita all'aria aperta. Se l'irritazione permane, contattare il medico.
- Ingestione: Non provocare il vomito a meno che ciò non si ordina da personale medico. Contattare il medico.
- Rifiuti: Consegnare questo materiale e i relativi contenitori ad un centro di raccolta per rifiuti pericolosi.

ATTENZIONE

- Non rimuovere il flacone mentre si utilizza il kit di riparazione pneumatici.
- Non rimuovere il flessibile dell'aria mentre si utilizza il kit di riparazione pneumatici.

1. Esporre il triangolo di emergenza e attivare i lampeggiatori di emergenza se si deve riparare un pneumatico in un luogo trafficato.

Se la foratura è stata provocata da un chiodo o simile, non rimuoverlo dal pneumatico. Aiuta a tenere chiuso il foro.

2. Staccare l'etichetta della velocità max consentita collocata su un lato del compressore. Applicarla in posizione ben visibile sul parabrezza per ricordarsi di rispettarla. Dopo la riparazione provvisoria del pneumatico, non procedere a velocità superiori a 80 km/h (50 mph).
3. Controllare che l'interruttore sia in posizione **0** (OFF), quindi prendere il cavo elettrico e il flessibile dell'aria.
4. Svitare il coperchio arancione del compressore e togliere il tappo dal flacone con il composto sigillante.
5. Avvitare il flacone a fondo nel supporto.

Il flacone e il relativo supporto sono dotati di dispositivo antiriflusso per prevenire perdite di composto sigillante. Una volta avvitato, il flacone non può essere svitato dal supporto. Il flacone deve essere rimosso presso un riparatore. Si raccomanda un riparatore autorizzato Volvo.

ATTENZIONE

Non svitare il flacone. Il flacone è provvisto di dispositivo antiriflusso per prevenire perdite.

6. Svitare il cappuccio della valvola del pneumatico e avvitare a fondo il raccordo del flessibile dell'aria sulla filettatura della valvola del pneumatico.

Controllare che la valvola riduttrice di pressione sul flessibile dell'aria sia completamente avvitata.

7. Collegare il cavo elettrico alla presa da 12 V più vicina e avviare l'automobile.

NOTA

Verificare che non siano utilizzate altre prese da 12 V mentre il compressore è in funzione.

ATTENZIONE

Non lasciare bambini incustoditi nell'automobile a motore acceso.

- ◀ 8. Avviare il compressore portando l'interruttore in posizione **I** (ON).

⚠ ATTENZIONE

Non rimanere mai vicino al pneumatico durante il gonfiaggio. In caso di crepe o irregolarità, spegnere immediatamente il compressore. Si sconsiglia di rimettersi in viaggio. Richiedere l'assistenza stradale per farsi trasportare presso un gommista. Volvo raccomanda un gommista autorizzato.

i NOTA

Quando si accende il compressore, la pressione può raggiungere 6 bar (88 psi) ma diminuisce dopo circa 30 secondi.

9. Gonfiare il pneumatico per 7 minuti.

! IMPORTANTE

Il compressore non deve funzionare per più di 10 minuti - rischio di surriscaldamento.

10. Spegnerne il compressore per controllare la pressione sul manometro. La pressione deve essere compresa fra 1,8 bar (22 psi) e 3,5 bar (51 psi). Sfiatare l'aria con la valvola di riduzione della pressione se la pressione del pneumatico è eccessiva.

⚠ ATTENZIONE

Rimuovendo il flacone senza eseguire le operazioni nell'ordine indicato, può fuoriuscire composto sigillante.

⚠ ATTENZIONE

Se la pressione scende al di sotto di 1,8 bar (22 psi), il foro nel pneumatico è troppo grande. Si sconsiglia di rimettersi in viaggio. Richiedere l'assistenza stradale per farsi trasportare presso un gommista. Volvo raccomanda un gommista autorizzato.

11. Spegnerne il compressore e scollegare il cavo elettrico.
12. Svitare il flessibile dell'aria dalla valvola del pneumatico e reinstallare il cappuccio della valvola sul pneumatico.
13. Installare il coperchio protettivo sul flessibile dell'aria per prevenire perdite di composto sigillante residuo. Riporre l'attrezzatura nel bagagliaio.

14. Percorrere al più presto almeno 3 km (2 miglia) a una velocità max di 80 km/h (50 mph) affinché il composto sigillante metta a tenuta il pneumatico, quindi effettuare un post-controllo.

i NOTA

Alle prime rotazioni, dal foro del pneumatico fuoriuscirà del composto sigillante.

⚠ ATTENZIONE

Prima di mettersi in marcia, accertarsi che nessuno si trovi nelle vicinanze dell'automobile e possa essere colpito da eventuali schizzi di composto sigillante. La distanza dovrebbe essere di almeno 2 metri (7 piedi).

15. Controllo

Collegare il flessibile dell'aria alla valvola del pneumatico e avvitare a fondo il raccordo sulla filettatura della valvola del pneumatico. Il compressore deve essere spento.

16. Leggere la pressione del pneumatico sul manometro.

- Se è inferiore a 1,3 bar (19 psi), il pneumatico non è sufficientemente stagno. Si consiglia di rimettersi in viaggio. Richiedere l'assistenza stradale per farsi trasportare.
- Se la pressione del pneumatico è superiore a 1,3 bar (19 psi), il pneumatico deve essere gonfiato alla pressione corretta indicata nell'etichetta pressioni pneumatici sul montante della portiera lato conducente (1 bar = 100 kPa = 14,5 psi). Sfiatare l'aria con la valvola di riduzione della pressione se la pressione del pneumatico è eccessiva.

i NOTA

Dopo l'utilizzo, sostituire il flacone con il composto sigillante e il flessibile. Si raccomanda di affidare queste sostituzioni a un riparatore autorizzato Volvo.

A ATTENZIONE

Controllare regolarmente la pressione dei pneumatici.

Si raccomanda di recarsi presso il riparatore autorizzato Volvo più vicino per la sostituzione o riparazione del pneumatico danneggiato. Infor-

mare il riparatore che il pneumatico contiene composto sigillante.

A ATTENZIONE

La distanza massima percorribile con un pneumatico contenente liquido sigillante per pneumatici è 200 km (120 miglia).

i NOTA

Il compressore è un dispositivo elettrico. Attenersi alle norme locali sullo smaltimento dei rifiuti.

Relative informazioni

- Pressione pneumatici raccomandata (p. 570)
- Kit di riparazione pneumatici (p. 585)
- Gonfiaggio dei pneumatici con il compressore nel kit di riparazione pneumatici (p. 589)

Gonfiaggio dei pneumatici con il compressore nel kit di riparazione pneumatici

I pneumatici originali dell'automobile possono essere gonfiati con il compressore nel kit di riparazione pneumatici provvisoria.

1. Il compressore deve essere spento. Controllare che l'interruttore sia in posizione **0** (OFF) e prendere il cavo elettrico e il flessibile dell'aria.
2. Svitare il cappuccio della valvola del pneumatico e avvitare a fondo il raccordo del flessibile dell'aria sulla filettatura della valvola del pneumatico.

Controllare che la valvola riduttrice di pressione sul flessibile dell'aria sia completamente avvitata.



RUOTE E PNEUMATICI

- ◀◀ 3. Collegare il cavo elettrico alla presa da 12 V più vicina e avviare l'automobile.

⚠ ATTENZIONE

Inalare i gas di scarico dell'automobile potrebbe essere letale. Non lasciare mai il motore acceso in spazi chiusi o poco ventilati.

⚠ ATTENZIONE

Non lasciare bambini incustoditi nell'automobile a motore acceso.

4. Avviare il compressore portando l'interruttore in posizione **I** (ON).

! IMPORTANTE

Rischio di surriscaldamento. Il compressore non deve funzionare per più di 10 minuti.

5. Gonfiare il pneumatico alla pressione indicata nell'etichetta pressione pneumatici sul montante della portiera del conducente. Sfiatare l'aria con la valvola di riduzione della pressione se la pressione del pneumatico è eccessiva.
6. Spegnerne il compressore. Scollegare il flessibile dell'aria e il cavo elettrico.

7. Reinstallare il cappuccio della valvola sul pneumatico.

i NOTA

- Dopo aver gonfiato un pneumatico, rimontare sempre il cappuccio della valvola per evitare che ghiaia, sporcizia ecc. possano danneggiarla.
- Utilizzare esclusivamente cappucci delle valvole in plastica. I cappucci delle valvole in metallo possono ossidarsi e risultare difficili da svitare.

i NOTA

Il compressore è un dispositivo elettrico. Attenersi alle norme locali sullo smaltimento dei rifiuti.

Relative informazioni

- Pressione pneumatici raccomandata (p. 570)
- Utilizzo del kit di riparazione pneumatici (p. 586)
- Kit di riparazione pneumatici (p. 585)

CARICO, VANI PORTAOGGETTI E ABITACOLO

Interni dell'abitacolo

Panoramica degli interni dell'abitacolo e dei vani portaoggetti.

Sedile anteriore

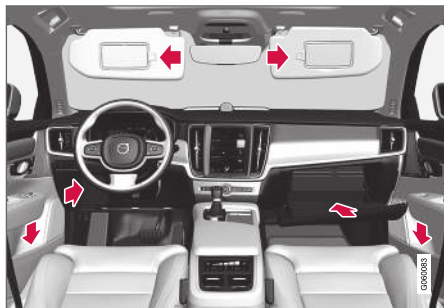

Vani portaoggetti nel pannello della portiera e al volante, cassetto portaoggetti e aletta parasole.

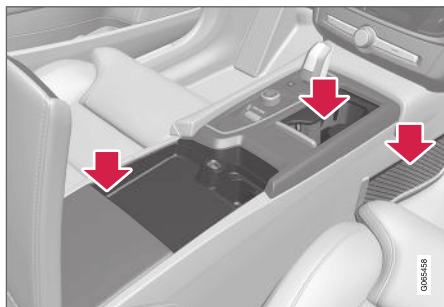

Vani portaoggetti con portalattine, presa elettrica, tasca in rete* e presa USB nel tunnel.

Sedile posteriore

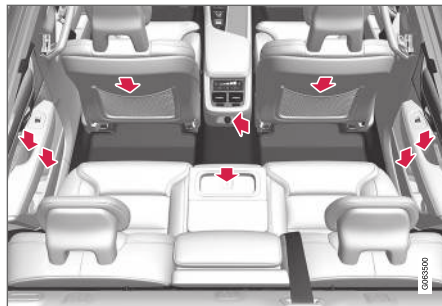

Vano portaoggetti nel pannello della portiera, portalattine* nello schienale del posto centrale, tasca portaoggetti* sullo schienale del sedile anteriore e presa elettrica nel tunnel.

ATTENZIONE

Riporre cellulare, macchina fotografica, telecomando di altri apparecchi e altri oggetti nel cassetto portaoggetti o in altri vani. In caso di frenata brusca o collisione potrebbero ferire gli occupanti.

IMPORTANTE

Ricordare, ad esempio, che le superfici extralucide si graffiano facilmente a contatto con oggetti metallici. Non riporre chiavi, telefoni o altro sulle superfici delicate.

Relative informazioni

- Presa elettrica (p. 594)
- Utilizzo del cassetto portaoggetti (p. 597)
- Aletta parasole (p. 599)
- Tunnel (p. 593)
- Connessione di un dispositivo tramite presa USB (p. 526)

Tunnel

Il tunnel è posizionato fra i sedili anteriori.

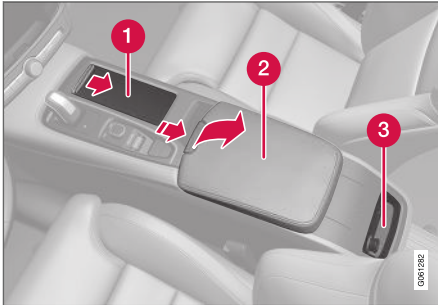

- 1 Vano portaoggetti con portalattine per conducente e passeggero.
- 2 Vano portaoggetti con presa da 12 V e presa USB sotto il bracciolo.
- 3 Comandi del climatizzatore per le funzioni del climatizzatore del sedile posteriore* o per il vano portaoggetti.

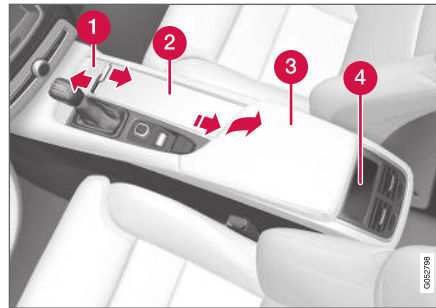

- 1 Vano portaoggetti con sportello*. Lo sportello si apre/chiude premendo la maniglia.
- 2 Vano portaoggetti con portalattine per conducente e passeggero e presa da 12 V.
- 3 Vano portaoggetti e presa USB sotto il bracciolo.
- 4 Comandi del climatizzatore per le funzioni del climatizzatore del sedile posteriore* o per il vano portaoggetti.

ATTENZIONE

Riporre cellulare, macchina fotografica, telecomando di altri apparecchi e altri oggetti nel cassetto portaoggetti o in altri vani. In caso di frenata brusca o collisione potrebbero ferire gli occupanti.

NOTA

Uno dei sensori dell'antifurto* si trova sotto il portalattine del tunnel. Non riporre monete, chiavi e altri oggetti metallici nel portalattine in quanto potrebbero attivare l'antifurto.

IMPORTANTE

Ricordare, ad esempio, che le superfici extralucide si graffiano facilmente a contatto con oggetti metallici. Non riporre chiavi, telefoni o altro sulle superfici delicate.

Relative informazioni

- Interni dell'abitacolo (p. 592)
- Presa elettrica (p. 594)
- Comandi del climatizzatore (p. 209)

Presa elettrica

Due prese elettriche da 12 V e una presa elettrica da 230 V* si trovano nel tunnel, una presa elettrica da 12 V* nel bagagliaio.

In caso di problemi con una presa elettrica, rivolgersi a un riparatore. Si raccomanda un riparatore autorizzato Volvo.

Presa elettrica 12 V



Presa elettrica da 12 V nel tunnel, sedile anteriore.

Le prese da 12 V possono essere utilizzate per diversi accessori compatibili, ad esempio lettori musicali, frigoriferi e telefoni cellulari.



Presa elettrica da 12 V nel tunnel, sedile posteriore.



Presa elettrica da 12 V nel bagagliaio*.

Presa ad alta tensione*



Presa elettrica nel tunnel, sedile posteriore.

La presa ad alta tensione* può essere utilizzata per diversi accessori compatibili, ad esempio caricabatterie o PC portatili.

Indicazione di stato della presa ad alta tensione

Un LED¹ della presa indica lo stato della presa:

¹ LED (Light Emitting Diode)

Indicazione dello stato	Motivo	Intervento
Luce fissa verde	La presa eroga corrente ad un contatto collegato.	Nessuno.
Luce lampeggiante arancione	Il trasformatore della presa ha una temperatura troppo alta (ad esempio quando l'accessorio assorbe molta corrente, o in caso di alta temperatura nell'abitacolo).	Scollegare il contatto, lasciar raffreddare il trasformatore e ricollegare il contatto.
	L'accessorio collegato assorbe molta corrente (momentaneamente o costantemente) o non funziona.	Nessuno. L'accessorio non può usare la presa.
Lampadina spenta	La presa non rileva nessun contatto collegato ad essa.	Controllare che il contatto sia correttamente inserito nella presa.
	La presa non è attiva.	Impostare il sistema elettrico dell'auto nella posizione di accensione più bassa I .
	La presa è stata attiva ma è stato poi disattivata.	Avviare il motore e/o caricare la batteria di avviamento.

Relative informazioni

- Interni dell'abitacolo (p. 592)
- Utilizzo delle prese elettriche (p. 596)

Utilizzo delle prese elettriche

La presa da 12 V può essere utilizzata per diversi accessori compatibili, ad esempio lettori musicali, frigoriferi e telefoni cellulari.

La presa ad alta tensione* può essere utilizzata per diversi accessori compatibili, ad esempio caricabatterie o PC portatili.

Per abilitare l'erogazione di corrente delle prese, il sistema elettrico dell'auto deve essere impostato nella posizione di accensione più bassa I. Successivamente le prese rimarranno attive fintantoché il livello di carica della batteria di avviamento non diventa troppo basso.

Le prese sono disattivate quando il motore è spento e l'auto è bloccata. Se il motore è spento e l'auto rimane sbloccata oppure è bloccata in posizione bloccaporte temporaneamente disattivata, le prese rimarranno attive ulteriormente per un massimo di 7 minuti.

NOTA

Ricordare che, utilizzando le prese elettriche a motore spento, il livello di carica della batteria di avviamento potrebbe scendere eccessivamente, con limitazione di altre funzioni.

Gli accessori collegati alle prese elettriche possono attivarsi anche quando l'impianto elettrico dell'automobile è disinserito o se si utilizza il preconditionamento. Per questo motivo, scollegare i contatti quando non vengono utilizzati per evitare di scaricare la batteria di avviamento.

ATTENZIONE

- Non utilizzare accessori con spine grandi o pesanti che potrebbero danneggiare la presa o staccarsi durante la guida.
- Non utilizzare accessori che possono provocare interferenze, ad esempio al ricevitore radio o all'impianto elettrico dell'automobile.
- Sistemare gli accessori in modo che non possano provocare lesioni a conducente o passeggeri in caso di frenata brusca o collisione.
- Tenere sotto controllo gli accessori collegati, perché possono generare calore e provocare ustioni a passeggeri o interni.

Utilizzo della presa da 12 V

1. Rimuovere il tappo (tunnel) o abbassare il coperchio (bagagliaio) davanti alla presa e collegare il contatto dell'accessorio.
2. Scollegare il contatto dell'accessorio e reinstallare il tappo (tunnel) o sollevare il coperchio (bagagliaio) quando la presa non viene usata o viene lasciata incustodita.

IMPORTANTE

Potenza erogata max 120 W (10 A) per presa.

Utilizzo della presa ad alta tensione

1. Abbassare la chiusura scorrevole davanti alla presa e collegare il contatto dell'accessorio.
> Il LED² della presa indica lo stato.
2. Controllare che la lampadina sia accesa con luce fissa verde; solo in questa condizione la presa eroga corrente.
3. Scollegare l'accessorio estraendo il contatto; non tirare afferrando il cavo.

Tirare su la chiusura scorrevole quando la presa non è usata p quando essa è lasciata incustodita.

² LED (Light Emitting Diode)

! IMPORTANTE

Potenza erogata max 150 W.

! ATTENZIONE

Non cercare mai di modificare o riparare la presa ad alta tensione da soli. Volvo raccomanda di rivolgersi a un riparatore autorizzato Volvo.

! ATTENZIONE

- Utilizzare esclusivamente accessori integri e perfettamente funzionanti. Gli accessori devono prevedere un'alimentazione a 230 V e 50 Hz ed essere dotati di spine compatibili con la presa. Gli accessori devono presentare il marchio CE, UL o corrispondente certificazione di sicurezza.
- Non lasciare mai che presa, spina o accessori entrino a contatto con acqua o altri liquidi. Non toccare né utilizzare la presa se sembra danneggiata o è venuta a contatto con acqua o altri liquidi.
- Non collegare alla presa connettori multipli, adattatori o prolunghe, perché potrebbero disabilitare le funzioni di sicurezza della presa.
- La presa è dotata di una protezione per le dita. Prestare attenzione affinché nessuno manometta o danneggi la presa rimuovendo detta protezione. Non lasciare bambini incustoditi a bordo mentre è attiva la presa.

Il mancato rispetto delle indicazioni fornite può provocare scosse elettriche forti o mortali.

Relative informazioni

- Presa elettrica (p. 594)
- Interni dell'abitacolo (p. 592)

Utilizzo del cassetto portaoggetti

Il cassetto portaoggetti è situato sul lato passeggero. Nel cassetto portaoggetti si possono riporre, ad esempio, il manuale del proprietario cartaceo e le mappe stradali. Inoltre, offre spazio per penna e portacarte.

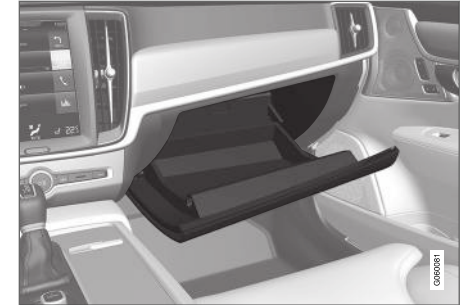

« **Bloccaggio e sbloccaggio del cassetto portaoggetti***

Il cassetto portaoggetti può essere bloccato, ad esempio quando si lascia l'automobile a un riparatore, parcheggiatore o simile. Il cassetto portaoggetti può essere bloccato/sbloccato solo con la chiave in dotazione.



Vano per la chiave. La figura è schematica - la forma può variare.

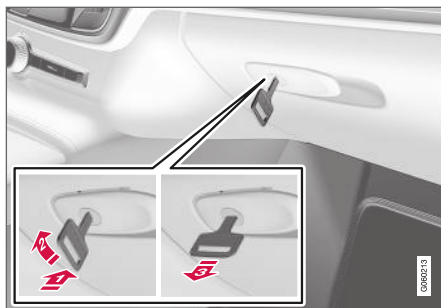

La figura è schematica - la forma può variare.

Per bloccare il cassetto portaoggetti:

- 1 Inserire la chiave nella serratura del cassetto portaoggetti.
- 2 Ruotare la chiave di 90° in senso orario.
- 3 Estrarre la chiave.

– Lo sbloccaggio si effettua nell'ordine inverso.

Utilizzo del cassetto portaoggetti come vano refrigerato

Il cassetto portaoggetti può essere utilizzato come vano refrigerato per bevande, alimenti ecc. Il raffreddamento funziona quando il climatizzatore è attivo (cioè con il quadro dell'automobile in posizione II oppure con il motore a motore acceso).

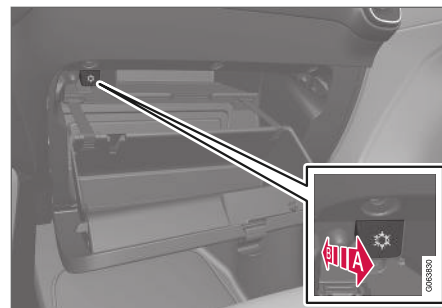

La figura è schematica - la forma può variare.

- A Attivazione del raffreddamento
 - B Disattivazione del raffreddamento
- Attivare o disattivare il raffreddamento portando a finecorsa il comando verso l'abitacolo/il cassetto portaoggetti.

Relative informazioni

- Interni dell'abitacolo (p. 592)
- Bloccaggio privato (p. 270)

Aletta parasole

Nel padiglione davanti al conducente e al passeggero anteriore, un'aletta parasole può essere abbassata e ruotata a lato all'occorrenza.

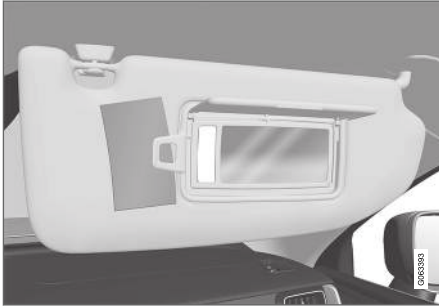

La figura è schematica - la forma può variare.

L'illuminazione* dello specchietto si accende automaticamente quando si solleva lo sportellino.

Sul telaio dello specchietto è presente un supporto per carte di credito, biglietti ecc.

Relative informazioni

- Interni dell'abitacolo (p. 592)

Vano di carico

L'automobile è dotata di un bagagliaio versatile che consente di trasportare e ancorare oggetti voluminosi.

Ripiegando gli schienali posteriori, il bagagliaio diventa molto spazioso. Utilizzare gli occhielli fermacarico o il supporto per borse della spesa per mantenere fermo il carico, servendosi del copribagagliaio estraibile* per nascondere il carico all'occorrenza.

Se l'automobile è dotata di ruota di scorta, questa è fissata al pavimento del bagagliaio. Sotto il pavimento del bagagliaio sono riposti l'occhiello di traino e il kit di riparazione pneumatici.

Relative informazioni

- Raccomandazioni per il carico (p. 599)
- Ganci per borse della spesa (p. 601)
- Occhielli fermacarico (p. 602)
- Installazione e rimozione del copribagagliaio* (p. 603)

Raccomandazioni per il carico

Quando si carica l'automobile occorre tenere in considerazione diversi elementi.

La capacità di carico dipende dal peso a vuoto dell'automobile. Il peso totale dei passeggeri e di tutti gli optional riduce la capacità di carico dell'automobile in misura corrispondente.

ATTENZIONE

Le caratteristiche di guida dell'automobile cambiano in base al carico e alla sua sistemazione.

Carico nel bagagliaio

- Posizionare il carico premuto contro lo schienale del sedile posteriore.
- Centrare il carico.
- Sistemare gli oggetti pesanti più in basso possibile. Non sistemare carichi pesanti sullo schienale ribaltato.
- Avvolgere una protezione morbida intorno ai bordi affilati per non danneggiare il rivestimento.
- Ancorare tutti i carichi fissando cinghie o fasce di fissaggio negli occhielli fermacarico.





ATTENZIONE

In caso di collisione frontale a 50 km/h (30 mph), un oggetto libero che pesa 20 kg (44 libbre) è sottoposto a una spinta che produce un impatto pari a 1000 kg (2200 libbre).

ATTENZIONE

Lasciare 10 cm (4 pollici) fra carico e finestrini, se l'automobile viene caricata ad un'altezza superiore al bordo superiore dei finestrini delle portiere. In caso contrario, potrebbe essere compromesso l'effetto protettivo della tendina gonfiabile posta sul padiglione dell'automobile.

ATTENZIONE

Ancorare sempre i carichi. In caso di frenata brusca potrebbero essere catapultati e ferire gli occupanti.

Avvolgere una protezione morbida intorno a bordi affilati e angoli appuntiti.

Spegnere il motore e inserire il freno di stazionamento prima di caricare/scaricare oggetti lunghi. Il carico potrebbe infatti spostare la leva marce o la leva selettiva inserendo una marcia e quindi provocare il movimento dell'automobile.

Aumento dello spazio nel bagagliaio

Per aumentare lo spazio e agevolare il carico nel bagagliaio è possibile ripiegare lo schienale

posteriore. Notare che nessun oggetto deve impedire la funzione del sistema WHIPS dei sedili anteriori quando uno degli schienali del sedile posteriore è abbattuto.

Uno sportello per carichi passanti nel sedile posteriore può essere abbassato per trasportare oggetti lunghi e stretti.

Relative informazioni

- Occhielli fermacarico (p. 602)
- Ripiegamento dello schienale posteriore (p. 191)
- Sportello di carico nel sedile posteriore (p. 602)
- Carico sul tetto e sul portapacchi (p. 600)
- Controllo del livello* e sospensioni (p. 473)
- Pesi (p. 675)

Carico sul tetto e sul portapacchi

Per trasportare carichi sul tetto si raccomandano i portapacchi sviluppati da Volvo.

In tal modo, si evita di danneggiare l'automobile e si garantisce la massima sicurezza durante la guida. I portapacchi Volvo sono disponibili presso i concessionari Volvo.

Seguire con attenzione le istruzioni di montaggio fornite con il portapacchi.

- Controllare regolarmente che i portapacchi e il carico siano fissati correttamente. Ancorare il carico con fasce di fissaggio.
- Distribuire il carico uniformemente sui portapacchi. Sistemare gli oggetti più pesanti sotto.
- La resistenza al vento dell'automobile e il consumo di carburante aumentano in proporzione alle dimensioni del carico.
- Guidare con cautela. Evitare accelerazioni improvvise, frenate brusche e curve ad alta velocità.

ATTENZIONE

Il baricentro dell'automobile e le caratteristiche di guida cambiano se è presente un carico sul tetto.

Rispettare le specifiche dell'automobile relative ai pesi e al carico max consentito.

Relative informazioni

- Raccomandazioni per il carico (p. 599)
- Pesi (p. 675)

Ganci per borse della spesa

I ganci per borse della spesa mantengono in posizione le borse impedendone il rovesciamento nel bagagliaio.

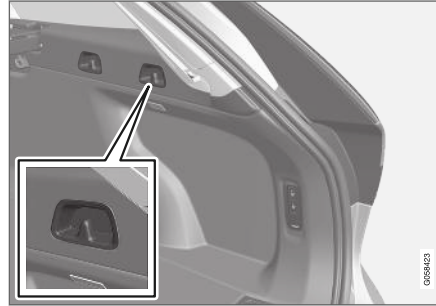
Lungo i lati

Sono presenti due ganci per borse della spesa nel pannello laterale su ogni lato del bagagliaio.

! IMPORTANTE

I ganci per borse della spesa sopportano un carico max di 5 kg (11 lbs).

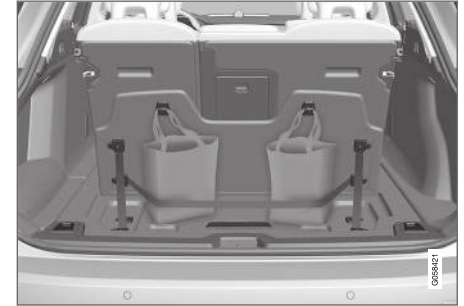
Sotto la botola nel bagagliaio*

All'interno della copertura, parte integrante della botola del bagagliaio, vi sono due ganci per borse della spesa e una banda elastica³. La fascia può essere montata in quattro posizioni.

Per utilizzare i ganci per borse della spesa, sollevare la copertura. Fissare opportunamente le borse con la banda elastica in dotazione. Se le borse presentano manici e un'altezza adatta, appenderle ai ganci.

Relative informazioni

- Raccomandazioni per il carico (p. 599)
- Installazione e rimozione della rete protettiva* (p. 607)

³ Presso i concessionari Volvo si possono ordinare altre bande elastiche.

- Installazione e rimozione del copribagagliaio* (p. 603)
- Installazione e rimozione della griglia protettiva* (p. 605)

Occhielli fermacarico

Gli occhielli fermacarico ripiegabili si utilizzano per fissare le cinghie che mantengono fermi gli oggetti nel bagagliaio.

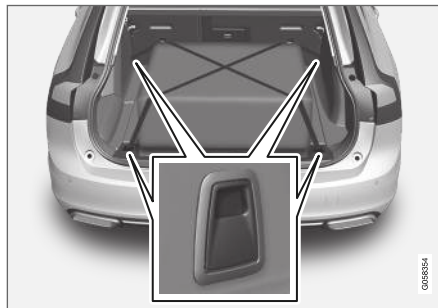

ATTENZIONE

Oggetti duri, affilati e/o pesanti sistemati all'interno o sporgenti possono provocare lesioni personali in caso di frenata brusca.

Fissare sempre gli oggetti grandi e pesanti con la cintura di sicurezza o la cinghia di fissaggio.

Relative informazioni

- Raccomandazioni per il carico (p. 599)
- Pesi (p. 675)

Sportello di carico nel sedile posteriore

Lo sportello nello schienale posteriore può essere aperto per trasportare oggetti lunghi e stretti quali gli sci.



1. Nel bagagliaio, afferrare la maniglia dello sportello e abbassarlo.
2. Abbassare il bracciolo nel sedile posteriore.

Se si utilizza la funzione di bloccaggio privato*, lo sportello deve essere chiuso.

Relative informazioni

- Raccomandazioni per il carico (p. 599)
- Bloccaggio privato (p. 270)
- Occhielli fermacarico (p. 602)

Installazione e rimozione del copribagagliaio*

Quando è estratto, il copribagagliaio nasconde gli oggetti conservati nel bagagliaio.

Installazione del copribagagliaio

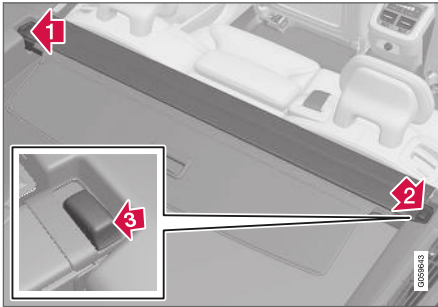

- ➊ Inserire una delle estremità del copribagagliaio nella rientranza nel pannello laterale del bagagliaio.
- ➋ Inserire quindi l'altra estremità del copribagagliaio nell'incasso nel pannello laterale sull'altro lato.
- ➌ Premere a fondo le estremità su entrambi i lati, una alla volta.
 - > Quando si sente uno scatto e i segni rossi sulle estremità sono nascosti, il copribagagliaio è fissato. Controllare che non possa muoversi.

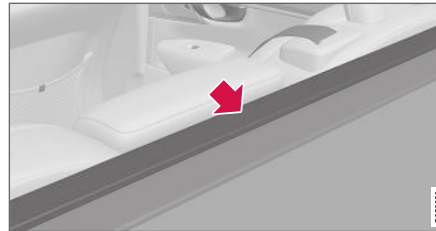

4. Ripiegare in avanti la piastra protettiva anteriore del copribagagliaio per eliminare lo spazio fra copribagagliaio e schienale posteriore.

! IMPORTANTE

La piastra di copertura è dotata di due dettagli di plastica che fungono da supporto per mantenere in sede la piastra di copertura.

I dettagli di plastica non possono essere usati per appenderci sacchetti. Non sono progettati a questo fine e possono rompersi.

Per utilizzare la rete protettiva* insieme al copribagagliaio, la rete deve essere montata per prima.

Rimozione del copribagagliaio

In posizione ritratta:

1. Premere il pulsante di una delle estremità del copribagagliaio ritratto e sfilare.

2. Inclinare delicatamente il copribagagliaio verso l'alto/l'esterno.
 - > L'altra estremità si stacca automaticamente ed è possibile sfilare il copribagagliaio dal bagagliaio.

Relative informazioni

- Azionamento del copribagagliaio* (p. 604)
- Raccomandazioni per il carico (p. 599)

Azionamento del copribagagliaio*

Il copribagagliaio può essere estratto in due posizioni, una integrale e una di carico, nella quale il copribagagliaio è estratto parzialmente e che permette di accedere più a fondo al contenuto del bagagliaio.

Posizione integrale

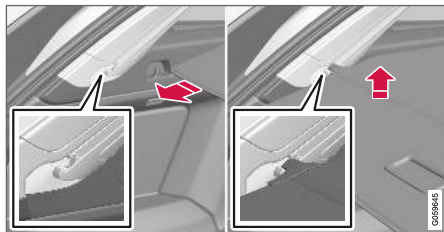

1. Afferrare la maniglia ed estrarre il copribagagliaio facendolo scorrere sopra i pannelli laterali del bagagliaio. Estrarre al finecorsa.
2. Infilare i perni di fissaggio del copribagagliaio nelle scanalature dei pannelli laterali. Rilasciare inclinando leggermente la maniglia verso l'alto in modo da agganciare i perni di fissaggio.
 - > Il copribagagliaio si fissa in posizione integrale.

Posizione di carico

Dalla posizione a copertura integrale:

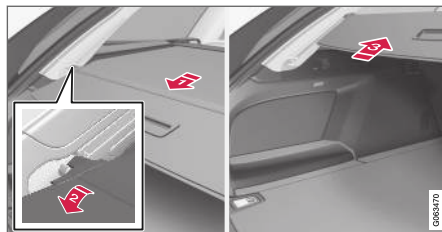

1. Afferrare la maniglia e tirarla indietro finché non si ferma.
2. Inclinare il copribagagliaio verso il basso.
3. Portare in avanti con cautela il copribagagliaio e i perni di fissaggio in modo da collocarli sopra i ganci.
 - > Il copribagagliaio si ritrae in posizione di carico.

Ritorno dalla posizione di carico a quella integrale:

1. Afferrare la maniglia ed estrarre il copribagagliaio al finecorsa.
2. Rilasciare la maniglia in modo che i perni di fissaggio si aggancino.
 - > Il copribagagliaio si fissa in posizione integrale.

Il copribagagliaio automatico* si porta dalla posizione integrale alla posizione di carico ogni volta che si apre il portellone e si estrae nuovamente alla chiusura del portellone. Il copribagagliaio rileva eventuali ostacoli e inverte il movimento automaticamente.

ATTENZIONE

Prestare attenzione al rischio di schiacciamento durante l'apertura e la chiusura del copribagagliaio automatico*.

! IMPORTANTE

Non appoggiare oggetti sopra il copribagagliaio.

! IMPORTANTE

Se si sistemano carichi ingombranti nel bagagliaio, il copribagagliaio automatico* deve essere portato in posizione ritratta per evitare che urti il carico.

i NOTA

Il copribagagliaio potrebbe non muoversi automaticamente quando la temperatura nell'abitacolo è bassa.

Ritrazione

1. Dalla posizione a copertura integrale:

Sollevare la maniglia e tirarla indietro in modo che i perni di fissaggio del copribagagliaio siano disimpegnati dai fermi e rilasciare.

Dalla posizione di carico:

Afferrare la maniglia ed estrarre il copribagagliaio nelle scanalature fino alla posizione a copertura integrale. Sollevare la maniglia e tirarla indietro in modo che i perni di fissaggio siano disimpegnati dai fermi e rilasciare.

2. Risistemare il copribagagliaio facendo scorrere i fermi di fissaggio sopra i pannelli laterali finché non si blocca in posizione ritratta.

Ricordare che il copribagagliaio ritratto può ridurre la visibilità all'indietro.

Relative informazioni

- Installazione e rimozione del copribagagliaio* (p. 603)

Installazione e rimozione della griglia protettiva*

La griglia protettiva previene che carico o animali domestici siano scagliati dal bagagliaio nell'abitacolo.

La griglia protettiva ha superato il crash-test ai sensi della norma ECE R17 e soddisfa i requisiti di resistenza Volvo.

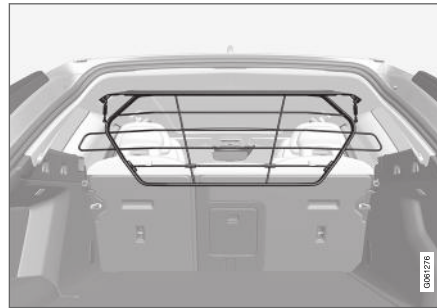

Per motivi di sicurezza, la griglia protettiva deve sempre essere fissata e ancorata correttamente.

ATTENZIONE

Quando l'automobile è in movimento, nessuno e per nessun motivo deve trovarsi nel bagagliaio. Con questa precauzione si evitano lesioni personali in caso di frenata brusca o incidente.

Montaggio**! IMPORTANTE**

La griglia protettiva deve essere utilizzata esclusivamente nella posizione posteriore (dietro il sedile posteriore) descritta qui.

Prima di installare la griglia protettiva per la prima volta, sostituire gli attacchi del padiglione in plastica esistenti con attacchi in acciaio. Volvo raccomanda di affidare la sostituzione degli attacchi del padiglione a un riparatore o un concessionario autorizzato Volvo.

1. Ribaltare gli schienali posteriori.
2. Verificare che la griglia protettiva sia rivolta nella direzione corretta. Inserire la griglia protettiva attraverso una delle portiere posteriori.





3. Sistemare i dispositivi di fissaggio della griglia protettiva negli attacchi del padiglione. Il lavoro è più semplice se due persone mantengono in posizione la griglia protettiva prima di passare al punto successivo.

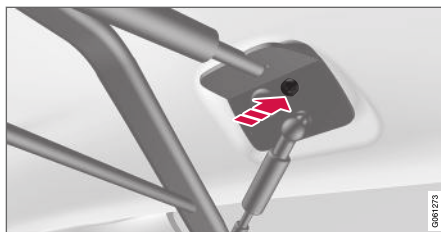

4. Installare la vite in dotazione e serrarla con la chiave a brugola da 6 mm in dotazione. Ripetere sul lato opposto. Coppia di serraggio raccomandata: 20 Nm (15 ft.lbs).
> Controllare che la griglia protettiva sia installata correttamente.
5. Riportare lo schienale in posizione eretta.

Per maggiori informazioni sugli attrezzi necessari e sulla procedura di montaggio/smontaggio, vedere le istruzioni di montaggio⁴ allegate al prodotto.



IMPORTANTE

Non è possibile alzare o abbassare la griglia protettiva mentre è montato un copribagagliaio.

Relative informazioni

- Raccomandazioni per il carico (p. 599)
- Occhielli fermacarico (p. 602)

⁴ Istruzioni di montaggio n° 31659257.

Installazione e rimozione della rete protettiva*

La rete protettiva previene che il carico sia scagliato nell'abitacolo in caso di frenata brusca. La rete protettiva si fissa a quattro attacchi.



Per motivi di sicurezza, la rete protettiva deve sempre essere fissata e ancorata come descritto di seguito.

La rete, realizzata in robusto tessuto di nylon, può essere fissata in due punti nell'automobile:

- Montaggio posteriore - dietro il sedile posteriore.
- Montaggio anteriore - dietro i sedili anteriori.

⚠ ATTENZIONE

Il carico nel bagagliaio deve essere ancorato correttamente anche se si utilizza la rete protettiva.

Installazione della rete protettiva

Montaggio posteriore

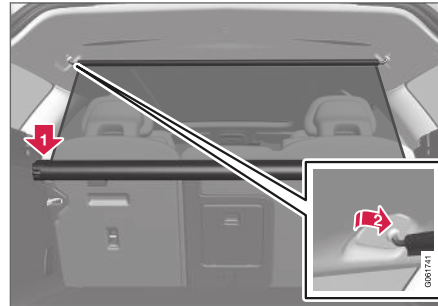

1. All'occorrenza, ripiegare lo schienale posteriore per semplificare l'installazione.
2. Abbassare le estremità della cassetta della rete protettiva sugli occhielli di fissaggio nella rientranza dei pannelli laterali. Premere a fondo le estremità, un lato alla volta. Controllare che la cassetta sia fissata correttamente.
3. Sollevare la rete.
4. Fissare un gancio della rete protettiva all'attacco del padiglione posteriore, quindi portarlo in avanti al fincorsa.
5. Fissare l'altro gancio sul lato opposto e portarlo in avanti al fincorsa.

Montaggio anteriore

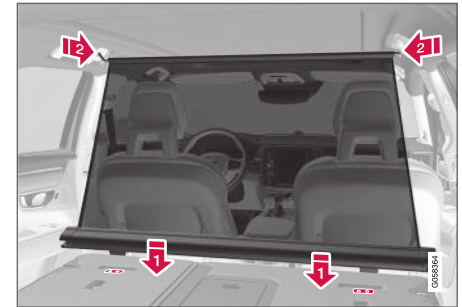

1. Ribaltare gli schienali posteriori.
2. Allineare le guide di fissaggio della cassetta della rete protettiva agli oggetti di fissaggio dello schienale.
3. Fare scorrere la cassetta sugli oggetti di fissaggio.
4. Sollevare la rete.
5. Fissare un gancio della rete protettiva all'attacco del padiglione anteriore, quindi portarlo in avanti al fincorsa.
6. Fissare l'altro gancio sul lato opposto e portarlo in avanti al fincorsa.

Rimozione della rete protettiva

1. Sganciare la rete protettiva dagli attacchi del padiglione portando i ganci all'indietro. Fare arrotolare la rete nella cassetta.



« 2.

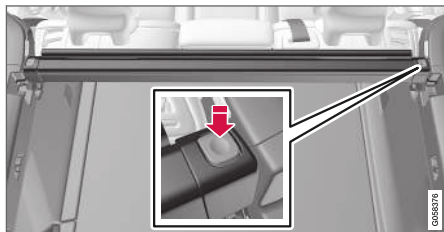

Montaggio posteriore:

Premere il pulsante su ogni lato della cassetta per sganciare le estremità dagli occhielli di fissaggio. Estrarre la rete protettiva.

Montaggio anteriore:

Allontanare la cassetta dagli oggetti di fissaggio ed estrarre la rete protettiva.

Relative informazioni

- Raccomandazioni per il carico (p. 599)
- Occhielli fermacarico (p. 602)

Borsa di primo soccorso

La borsa di primo soccorso contiene l'attrezzatura per il pronto soccorso.

Conservare la borsa di primo soccorso nello spazio sul lato destro del bagagliaio.

Relative informazioni

- Vano di carico (p. 599)

Triangolo di emergenza

Il triangolo di emergenza si utilizza per avvertire gli altri utenti della strada della presenza dell'automobile ferma.

Attivare anche i lampeggiatori di emergenza.

Vani portaoggetti

Il triangolo di emergenza si trova sotto il pannello sul lato interno del portellone.

Apertura del triangolo di emergenza

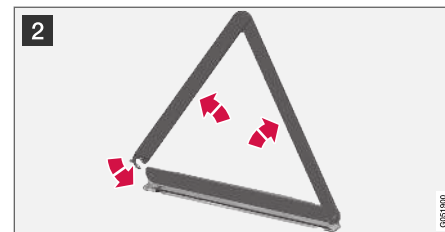
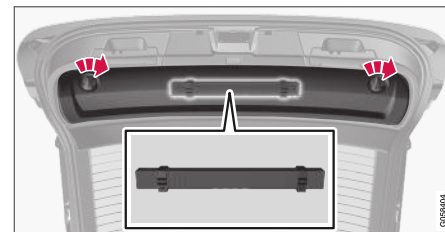

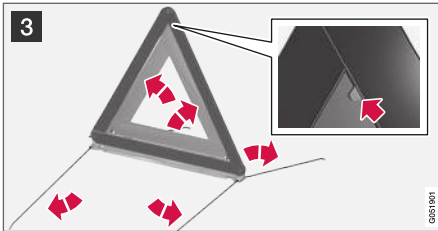

- 1 Staccare il pannello sul lato interno del portellone ruotando dapprima le due manopole di un quarto di giro e sganciandolo. Spostare il pannello a lato.

Aprire il fermo ed estrarre la custodia.

- 2 Prendere il triangolo di emergenza dal fodero, aprirlo ed assemblare le estremità.
- 3 Estrarre i supporti del triangolo di emergenza.

Utilizzare il triangolo di emergenza nel rispetto delle norme vigenti. Collocare il triangolo di emergenza in un luogo adeguato in base alle condizioni del traffico.

Verificare che il triangolo di emergenza con il fodero siano correttamente fissati nel relativo vano di custodia dopo l'uso e che lo sportello sia correttamente chiuso.

Relative informazioni

- Vano di carico (p. 599)
- Lampeggiatori di emergenza (p. 159)

MANUTENZIONE E ASSISTENZA

Programma di assistenza Volvo

Per mantenere sempre l'automobile su alti livelli di sicurezza e affidabilità, seguire il programma di servizio Volvo, indicato nel Libretto di Servizio e Garanzia.

Si raccomanda di affidare l'assistenza e la manutenzione a un riparatore autorizzato Volvo. I riparatori Volvo sono dotati del personale, della documentazione d'assistenza e degli attrezzi speciali che garantiscono la massima qualità dell'assistenza.

IMPORTANTE

Affinché la garanzia Volvo sia valida, controllare e rispettare le indicazioni del Libretto di Assistenza e Garanzia.

Assistenza e riparazione

Sottoporre regolarmente l'automobile a manutenzione. Rispettare gli intervalli di assistenza raccomandati da Volvo.

I tagliandi e le riparazioni devono essere effettuati esclusivamente da riparatori autorizzati.

ATTENZIONE

Non effettuare riparazioni autonome del veicolo. Cavi elettrici e/o componenti staccati possono essere riparati esclusivamente da un'officina autorizzata - si raccomanda un riparatore autorizzato Volvo.

Cavo di carica con unità di controllo

IMPORTANTE

Non modificare in alcun modo l'unità di controllo.

Relative informazioni

- Stato dell'automobile (p. 614)
- Prenotare assistenza e riparazione (p. 615)
- Collegamento di attrezzature alla presa diagnostica dell'automobile (p. 40)
- Assistenza del climatizzatore (p. 621)
- Manutenzione dell'impianto frenante (p. 454)
- Panoramica del vano motore (p. 622)

Trasmissione di dati fra automobile e riparatore tramite Wi-Fi

I riparatori Volvo dispongono di una rete Wi-Fi dedicata per una trasmissione sicura dei dati fra automobile e riparatore. L'intervento in officina diventa più semplice ed efficiente in quanto informazioni diagnostiche e software possono essere trasmessi tramite la rete del riparatore. Quando ci si reca in officina per un intervento, il meccanico può connettere l'automobile alla rete del riparatore tramite Wi-Fi per eseguire la ricerca dei guasti e caricare il software. Per questo tipo di comunicazione, l'automobile si connette solamente alla rete del riparatore. Non è quindi possibile connettere l'automobile a un'altra rete Wi-Fi, ad esempio quella domestica, ma solamente alla rete dedicata dei riparatori.

Connessione manuale al riparatore

Normalmente, la connessione manuale è gestita dal meccanico. Il meccanico utilizza i pulsanti della chiave telecomando per connettere l'automobile, quindi è importante portare con sé una chiave con pulsanti dal riparatore. Premendo tre volte il pulsante di bloccaggio sulla chiave telecomando, si connette l'automobile alla rete del riparatore tramite Wi-Fi.

Quando l'automobile è connessa alla rete Wi-Fi, il display centrale visualizza il simbolo .

ATTENZIONE

Non è possibile guidare l'automobile quando è connessa alla rete e ai sistemi del riparatore.

Relative informazioni

- Gestione degli aggiornamenti di sistema tramite Download Center (p. 613)
- Prenotare assistenza e riparazione (p. 615)

Download Center

Gli aggiornamenti di diversi sistemi dell'automobile possono essere effettuati dal display centrale con l'automobile connessa a Internet¹.

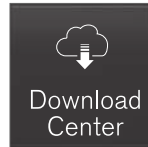

L'app **Centro di download** avviata dalla videata delle app sul display centrale consente di fare quanto segue:

- trovare ed aggiornare il software dei sistemi
- aggiornare le mappe per Sensus Navigation*
- scaricare, aggiornare e disinstallare le app.

Relative informazioni

- Gestione degli aggiornamenti di sistema tramite Download Center (p. 613)
- Download delle app (p. 510)
- Aggiornamento di app (p. 511)
- Rimozione delle app (p. 512)
- Automobile connessa a Internet* (p. 542)
- Navigazione nelle videate del display centrale (p. 114)

Gestione degli aggiornamenti di sistema tramite Download Center

Gli aggiornamenti di sistema riguardano le parti relative all'automobile connessa a Internet e Infotainment. Quando disponibili, gli aggiornamenti software di sistema possono essere effettuati singolarmente o in un'unica operazione.

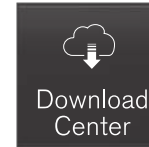
Ricerca dell'aggiornamento

Gli aggiornamenti di sistema sono effettuati a condizione che l'automobile sia connessa a Internet².

Gli aggiornamenti di sistema si gestiscono tramite la app

Centro di download nella videata applicazioni sul display centrale. Se non effettuata dall'ultimo avvio dell'impianto Infotainment, viene avviata la ricerca degli aggiornamenti disponibili. La ricerca non viene effettuata se è in corso l'installazione di un software. Un numero sul pulsante

Aggiornamenti sistema indica quanti aggiornamenti sono disponibili. Premendo il pulsante viene visualizzato un elenco degli aggiornamenti installabili nell'automobile. Se è disponibile un aggiornamento, il campo di stato sul display centrale visualizza anche il messaggio

Aggiornamenti software disponibili.

¹ Se si utilizza Internet, il traffico dati può comportare un costo.

² Se si utilizza Internet, il traffico dati può comportare un costo.



i NOTA

Il download di dati può influenzare altri servizi di trasmissione dati, ad esempio la radio online. Se l'influenza ad altri servizi risulta fastidiosa, è possibile interrompere il download. In alternativa può essere opportuno disattivare o sospendere altri servizi.

i NOTA

Un aggiornamento potrebbe interrompersi se si spegne il quadro e si lascia l'automobile.

Non occorre aspettare che l'aggiornamento sia terminato prima di lasciare l'automobile, perché riprenderà automaticamente al successivo utilizzo dell'automobile.

Aggiornamento di tutti i software di sistema

- Selezionare **Installa tutte** nel bordo inferiore dell'elenco.

Se non si desidera alcun elenco, si può selezionare l'opzione **Installa tutte** in corrispondenza del pulsante **Aggiornamenti sistema**.

Aggiornamento di singoli software di sistema

- Selezionare **Installa** per il software desiderato.

Interruzione del download del software

- Premere la x nell'indicatore di attività che ha sostituito il pulsante **Installa** all'inizio del download.

Notare che è possibile interrompere solamente il download. Una volta avviata, l'installazione non può essere interrotta.

Disattivazione della ricerca in sottofondo dell'aggiornamento del software

La ricerca automatica in sottofondo degli aggiornamenti software è attivata alla consegna dell'automobile dalla fabbrica, ma può essere disattivata.

1. Premere **Impostazioni** nella videata superiore sul display centrale.
2. Premere **Sistema** → **Centro di download**.
3. Deselezionare **Verifiche aggiorn. software sullo sfondo**.

Relative informazioni

- Download Center (p. 613)
- Automobile connessa a Internet* (p. 542)
- Navigazione nelle videate del display centrale (p. 114)

Stato dell'automobile

Lo stato generale dell'automobile può essere visualizzato sul display centrale, dove è possibile anche prenotare tagliandi in officina³.

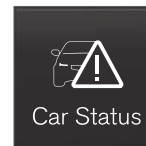

L'app **Stato veicolo** che si avvia dalla videata delle app nel display centrale è dotata di quattro schede:

- **Messaggi** - messaggi di stato
- **Stato** - controllo del livello dell'olio motore
- **TPMS** - controllo della pressione pneumatici
- **Appuntamenti** - informazioni sulla prenotazione e dati dell'automobile³.

Relative informazioni

- Gestione dei messaggi memorizzati dal display del conducente (p. 106)
- Controllo e rabbocco dell'olio motore (p. 625)
- Sistema di monitoraggio pressione pneumatici* (p. 571)
- Prenotare assistenza e riparazione (p. 615)

³ Vale solo in alcuni mercati.

- Invio dei dati dell'automobile al riparatore (p. 616)
- Navigazione nelle videate del display centrale (p. 114)

Prenotare assistenza e riparazione⁴

Questo pratico servizio permette di prenotare il tagliando e gli interventi in officina direttamente dall'automobile.

Alla scadenza del tagliando e, in alcuni casi, quando l'automobile necessita di una riparazione, viene visualizzato un messaggio sul display del conducente e nel campo in alto sul display centrale. La scadenza del tagliando è determinata dal tempo intercorso, dalle ore di attività del motore o dalla distanza percorsa dall'ultimo tagliando effettuato.

Prima di utilizzare il servizio

- Ricezione di un Volvo ID e registrazione del Volvo ID nell'automobile
- Selezionare il concessionario Volvo da contattare andando su www.volvocars.com ed effettuando il login.
- Per inviare e ricevere le informazioni sulla prenotazione, l'automobile deve essere connessa a Internet⁵.

Prenotare assistenza

Quando si prenota un tagliando dall'automobile si inviano le informazioni mediante la propria connessione Internet⁵.

Compilare una richiesta di prenotazione all'occorrenza oppure quando il display del conducente e il campo in alto sul display centrale visualizzano un messaggio che segnala la necessità di assistenza o riparazione.

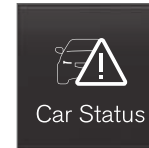

1. Aprire la app **Stato veicolo** dalla videata app sul display centrale.
2. Premere il pulsante **Appuntamenti**.
3. Premere il pulsante **Richiesta appuntam..**
4. Verificare che sia inserito il corretto **Volvo ID**.
5. Verificare che sia inserito il **Officina** desiderato.
6. Compilare il campo **Info per l'officina** specificando i lavori richiesti in officina o altre informazioni importanti.

⁴ Vale solo in alcuni mercati.

⁵ Se si utilizza Internet, il traffico dati può comportare un costo.

◀ 7. Premere il pulsante **Invia richiesta appuntamento**.

> Sarà ricevuta una proposta di prenotazione nella propria auto entro un paio di giorni⁶. La stessa comunicazione sarà ottenuta anche mediante posta elettronica e quando si visita il sito www.volvocars.com e si effettua il login con le credenziali di accesso.

Una volta trasmessa la richiesta di prenotazione, il messaggio di promemoria del tagliando sul display del conducente si spegne su alcuni mercati.

8. Premere il pulsante **Annulla richiesta** per pentirsi della richiesta.

La richiesta di prenotazione inviata dall'automobile contiene dati dell'automobile che agevolano la programmazione da parte del riparatore.

Il concessionario risponde con una proposta di prenotazione digitale. L'utente ha accesso nell'auto anche alle informazioni sul proprio concessionario e può in qualsiasi momento contattare l'officina presso cui è fissato l'appuntamento.

Accettare la proposta di prenotazione

Quando l'automobile ha ricevuto una proposta di prenotazione, il campo in alto sul display centrale visualizza un messaggio.

⁶ Il tempo occorrente può variare a seconda del mercato.

⁷ Vale per Sensus Navigation*.

⁸ Vale solo in alcuni mercati.

1. Premere sul messaggio.
2. Se la proposta di prenotazione è ritenuta accettabile, premere il pulsante **Accetta**. In caso contrario, premere il pulsante **Invia nuova proposta** o **Rifiuta**.

In alcuni mercati, il sistema fornisce un promemoria quando l'appuntamento si avvicina e il sistema di navigazione⁷ può guidare il conducente fino al riparatore il giorno dell'intervento.

Relative informazioni

- Stato dell'automobile (p. 614)
- Invio dei dati dell'automobile al riparatore (p. 616)
- Navigazione nelle videate del display centrale (p. 114)
- Volvo ID (p. 28)
- Automobile connessa a Internet* (p. 542)

Invio dei dati dell'automobile al riparatore⁸

È possibile inviare i dati dall'automobile in qualsiasi momento, ad esempio quando si prenota un intervento di riparazione e si vogliono fornire più informazioni al riparatore per agevolare la programmazione dell'intervento. L'invio dei dati dell'automobile non corrisponde alla prenotazione del tagliando.

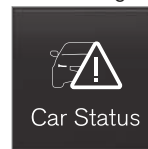

1. Aprire la app **Stato veicolo** dalla videata app sul display centrale.
2. Premere il pulsante **Appuntamenti**.

3. Premere il pulsante **Invia dati auto**.

- > Un messaggio nel campo in alto sul display centrale indica l'invio dei dati dell'automobile. È possibile interrompere il trasferimento dei dati premendo sulla x nell'indicatore di attività.

I dati sono inviati tramite la connessione Internet dell'automobile⁹.

I dati dell'automobile possono essere visionati da qualsiasi rivenditore che disponga del numero di serie dell'automobile (VIN¹⁰).

Contenuto dei dati dell'automobile

Vengono inviati gli ultimi dati memorizzati (all'accensione precedente dell'automobile), che comprendono le seguenti informazioni:

- richiesta di assistenza
- tempo trascorso dall'ultimo tagliando
- stato di funzionamento
- livelli dei liquidi
- Contachilometri totale
- numero di serie dell'automobile (VIN¹⁰)
- versione software dell'automobile
- informazioni diagnostiche dell'auto.

Relative informazioni

- Prenotare assistenza e riparazione (p. 615)
- Stato dell'automobile (p. 614)
- Navigazione nelle videate del display centrale (p. 114)
- Automobile connessa a Internet* (p. 542)

⁹ Se si utilizza Internet, il traffico dati può comportare un costo.

¹⁰ Vehicle Identification Number.

Sollevamento dell'automobile

Durante il sollevamento dell'automobile è importante sistemare il martinetto oppure il martinetto da officina/garage negli appositi punti del sottoscocca.

Nelle automobili con controllo del livello*, se l'automobile è dotata di sospensioni pneumatiche, queste devono essere disattivate prima di sollevare l'automobile con il martinetto. Disattivazione della funzione sul display centrale.

ATTENZIONE

Per sollevare l'automobile con un martinetto da officina, sistemarlo sotto uno dei quattro punti di sollevamento. Posizionare il martinetto con cura in modo che l'automobile non possa scivolare. Accertarsi che il piatto del martinetto sia dotato di protezione in gomma affinché l'automobile poggi stabilmente e non subisca danni. Utilizzare sempre cavalletti o simili.

NOTA

Volvo raccomanda di utilizzare esclusivamente il martinetto specifico di ogni modello di automobile. Se si utilizza un martinetto diverso da quello raccomandato da Volvo, seguire le istruzioni in dotazione all'attrezzatura.

Il tradizionale martinetto dell'automobile è progettato esclusivamente per un uso saltuario e limitato nel tempo, ad esempio la sostituzione di una ruota a seguito di foratura. Se l'automobile viene sollevata con maggiore frequenza o per periodi più lunghi rispetto alla normale sostituzione di una ruota, si raccomanda un martinetto da garage. In tal caso, attenersi ai manuali di istruzioni in dotazione all'attrezzatura.

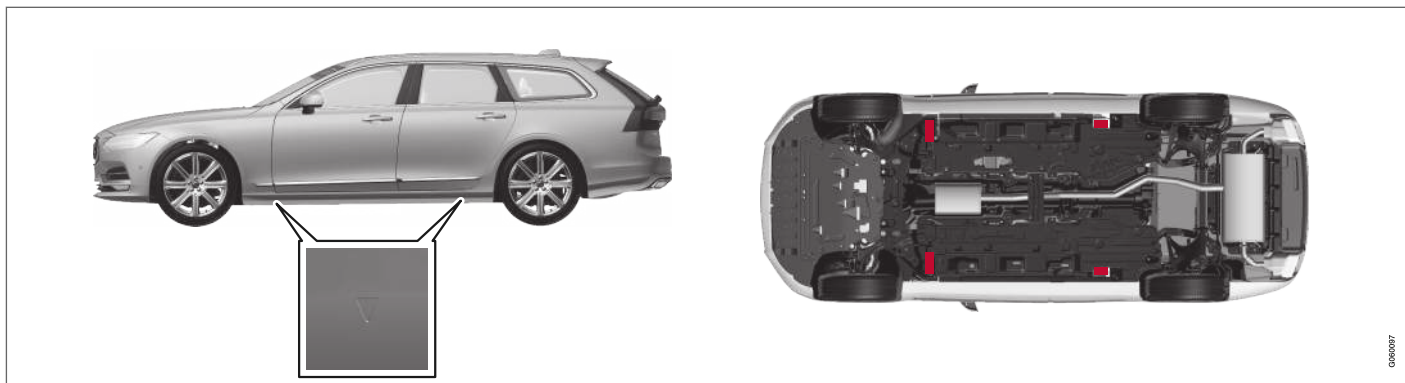

I triangoli nella copertura in plastica indicano dove si trovano gli attacchi per il martinetto/i punti di sollevamento (contrassegnati in rosso).

Relative informazioni

- Rimozione di una ruota (p. 578)
- Martinetto* (p. 577)
- Impostazioni per il controllo del livello* (p. 475)

Aprire e chiudere il cofano motore

Il cofano motore è aperto mediante una maniglia nell'abitacolo ed una maniglia sotto il cofano.

Aprire il cofano

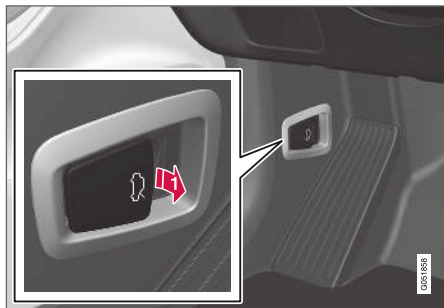

- 1** Tirare la maniglia presso i pedali per disimpegnare il cofano dalla posizione completamente chiusa.



- 2** Ruotare la maniglia sotto il cofano in senso antiorario per disimpegnare il cofano dal fermo della serratura del cofano e sollevare il cofano.

Avvertimenti - cofano non chiuso



Si accende la spia di avvertimento in combinazione con la visualizzazione della grafica nel display del conducente ed all'attivazione di un segnale acustico quando il cofano del motore è disimpegnato. Se l'auto è messa in marcia, sarà emesso ripetutamente un segnale acustico di avvertimento.

i NOTA

Se il simbolo di allarme è acceso oppure viene emesso il segnale acustico di avvertimento benché il cofano sia chiuso, rivolgersi a un riparatore. Si raccomanda un riparatore autorizzato Volvo.

Chiudere il cofano

1. Abbassare il cofano finché esso non inizia a scendere per il proprio peso.
2. Quando il cofano si è fermato contro la serratura del cofano - premere sul cofano per chiuderlo completamente.

! ATTENZIONE

Pericolo di schiacciamento. Accertarsi che la via di chiusura sotto il cofano sia libera, altrimenti sussiste il rischio di lesioni personali.

! ATTENZIONE

Controllare che il cofano si blocchi correttamente quando viene chiuso. Il cofano deve scattare su entrambi i lati.



Cofano non completamente chiuso. La figura è schematica - i dettagli possono differire a seconda del modello di automobile.



Cofano completamente chiuso. La figura è schematica - i dettagli possono differire a seconda del modello di automobile.

⚠ ATTENZIONE

Non guidare mai l'automobile a cofano aperto!

Se durante la guida ci si rende conto che il cofano non è perfettamente chiuso, fermarsi immediatamente e chiuderlo correttamente.

Relative informazioni

- Panoramica del vano motore (p. 622)
- Avisatore portiere e cinture (p. 51)

Assistenza del climatizzatore

Assistenza e riparazione del climatizzatore devono essere effettuate esclusivamente da un riparatore autorizzato.

Controllo e riparazione

Il climatizzatore contiene una sostanza tracciante fluorescente. Utilizzare una luce ultravioletta per la ricerca di eventuali perdite.

Si raccomanda di rivolgersi a un riparatore autorizzato Volvo.

Automobili con refrigerante R134a

⚠ ATTENZIONE

Il climatizzatore contiene refrigerante R134a in pressione. Assistenza e riparazione dell'impianto devono essere effettuate esclusivamente da un riparatore autorizzato.

Automobili con refrigerante R1234yf

⚠ ATTENZIONE

Il climatizzatore contiene refrigerante R1234yf in pressione. Ai sensi della norma SAE J2845 (Technician Training for Safe Service and Containment of Refrigerants Used in Mobile A/C System) e per garantire la sicurezza degli impianti refrigeranti, l'assistenza e la riparazione di detti impianti sono riservate a tecnici addestrati e certificati.

◀◀ Relative informazioni

- Programma di assistenza Volvo (p. 612)

Head-Up Display in caso di sostituzione del parabrezza*

Le automobili dotate di Head-Up Display presentano un parabrezza speciale che soddisfa i requisiti previsti per la visualizzazione delle immagini proiettate.

Si raccomanda di rivolgersi a un riparatore autorizzato Volvo per la sostituzione del parabrezza. Per la corretta visualizzazione della grafica dell'Head-Up Display è necessario montare un parabrezza di tipo corretto.

Relative informazioni

- Head-Up Display* (p. 142)
- Pulizia dell'Head-Up Display* (p. 651)

Panoramica del vano motore

La panoramica visualizza alcuni componenti relativi all'assistenza.

Alcuni componenti dell'alimentazione elettrica dell'automobile sono situati sotto il cofano. Prestare attenzione e toccare solo i componenti interessati dalla normale manutenzione.

ATTENZIONE

I cavi arancioni possono essere movimentati solo da personale autorizzato.

ATTENZIONE

Numerosi componenti dell'automobile sono alimentati da un'alta tensione che può essere pericolosa in caso di interventi errati.

- Toccare i componenti solo quando indicato esplicitamente nel presente Libretto Uso e manutenzione.
- Fare attenzione nel controllo/rifornimento dei liquidi nel vano motore.

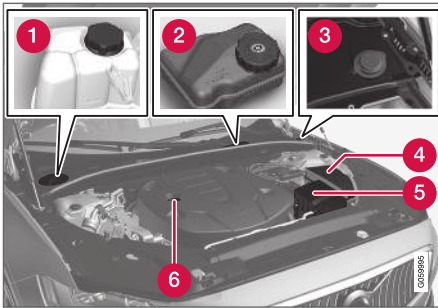

Il vano motore può differire leggermente in base al modello e al tipo di motore.

- 1 Serbatoio di espansione dell'impianto di raffreddamento
- 2 Serbatoio dell'olio dei freni (sul lato conduttrice)
- 3 Tubo di rabbocco del liquido lavacrystalli¹¹
- 4 Bassetta
- 5 Filtro dell'aria
- 6 Tubo di rabbocco dell'olio motore

⚠ ATTENZIONE

Ricordare che la ventola del radiatore (situata nella parte anteriore del vano motore, dietro il radiatore) può avviarsi o continuare a funzionare automaticamente fino a circa 6 minuti dopo lo spegnimento del motore.

Per il lavaggio del motore, rivolgersi sempre a un riparatore. Si raccomanda un riparatore autorizzato Volvo. Se il motore è caldo sussiste il rischio di incendio.

⚠ ATTENZIONE

La tensione molto alta dell'impianto di accensione può comportare il pericolo di morte. Il quadro dell'automobile deve essere sempre portato in posizione **0** quando si effettuano interventi nel vano motore.

Non toccare le candele o la bobina di accensione se il quadro dell'automobile è in posizione **II** o il motore è caldo.

Relative informazioni

- Aprire e chiudere il cofano motore (p. 620)
- Rabbocco del liquido lavacrystalli (p. 666)
- Rabbocco del liquido di raffreddamento (p. 626)
- Fusibili nel vano motore (p. 638)
- Controllo e rabbocco dell'olio motore (p. 625)

- Posizioni del quadro (p. 448)

¹¹ Rabboccare liquido lavacrystalli periodicamente, ad esempio in occasione del rifornimento.

Olio motore

Gli intervalli di assistenza raccomandati e la garanzia sono validi solo se si utilizza un olio motore approvato.

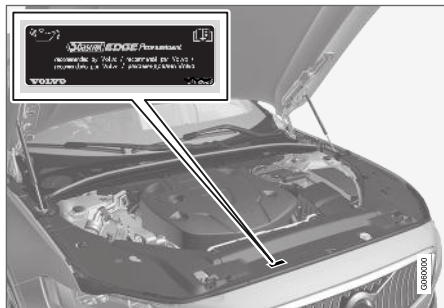

Volvo raccomanda:



Se l'olio motore non viene controllato regolarmente e il livello diventa troppo basso, sussiste il rischio di gravi danni al motore.

! IMPORTANTE



Per soddisfare i requisiti previsti per gli intervalli di assistenza del motore, tutti i motori sono rabboccati in fabbrica con uno speciale olio motore sintetico. Questo olio accuratamente selezionato garantisce ottime caratteristiche di durata, accensione, consumo di carburante ed ecologicità.

Gli intervalli di assistenza raccomandati sono validi solo se si utilizza un olio motore approvato. Utilizzare sempre un olio del tipo prescritto sia in sede di rabbocco che di sostituzione per non compromettere le caratteristiche di durata, accensione, consumo di carburante ed ecologicità dell'automobile.

L'utilizzo di olio motore di tipo e viscosità diversi da quelli prescritti può comportare danni ai componenti connessi al motore. La garanzia Volvo non copre danni di questo tipo.

Si raccomanda di affidare il cambio olio a un riparatore autorizzato Volvo.

Volvo utilizza diversi sistemi per segnalare se il livello dell'olio è insufficiente/eccessivo o la pressione dell'olio è insufficiente. Alcune versioni di motore sono dotate di sensore di pressione del-

l'olio. In tal caso si utilizza il simbolo di bassa pressione dell'olio  sul display del conducente. Altre versioni sono dotate di sensore di livello dell'olio. In tal caso il conducente è avvertito dal simbolo di allarme  e messaggi sul display del conducente. Alcune versioni presentano entrambi i sistemi. Per maggiori informazioni, rivolgersi a un concessionario Volvo.

Sostituire olio motore e filtro dell'olio agli intervalli di sostituzione indicati nel Libretto di Assistenza e Garanzia. L'utilizzo di olio di qualità superiore a quella prescritta è consentito. In caso di condizioni di guida sfavorevoli, Volvo raccomanda un olio di qualità superiore rispetto a quella indicata.

Relative informazioni

- Controllo e rabbocco dell'olio motore (p. 625)
- Specifiche per l'olio motore (p. 679)
- Condizioni di guida sfavorevoli per l'olio motore (p. 680)

Controllo e rabbocco dell'olio motore

Il livello dell'olio è rilevato con un sensore elettronico di livello dell'olio.

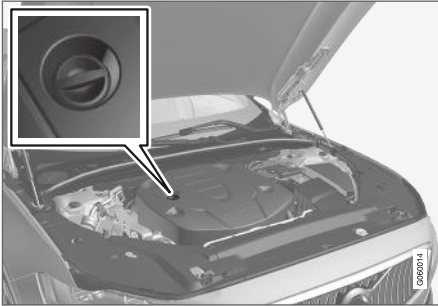

Tubo di rifornimento¹².

In certi casi può essere necessario rabboccare l'olio nell'intervallo fra i tagliandi.

Non occorre rabboccare l'olio motore finché non viene visualizzato il relativo messaggio sul display del conducente.

⚠ ATTENZIONE



Se viene visualizzato questo simbolo assieme al messaggio **Livello olio motore Servizio richiesto**, rivolgersi a un riparatore. Si raccomanda un riparatore autorizzato Volvo. Il livello dell'olio potrebbe essere troppo alto.

⚠ IMPORTANTE



Se appare questo simbolo assieme al messaggio di basso livello dell'olio, ad esempio **Basso livello olio mot. Riempire con 1 litro**, rabboccare solo la quantità indicata, ad esempio 1 litro (1 quart).

⚠ ATTENZIONE

Prestare attenzione a non rovesciare olio sul collettore di scarico caldo. Pericolo di incendio.

Visualizzazione del livello dell'olio sul display centrale

Il livello dell'olio si visualizza con l'asta elettronica di livello dell'olio sul display centrale ad automobile accesa. Il livello dell'olio deve essere controllato regolarmente.

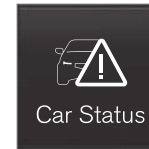

1. Aprire la app **Stato veicolo** dalla videata app sul display centrale.
2. Premere **Stato** per visualizzare il livello dell'olio.

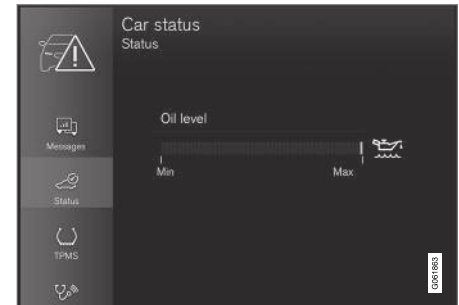

Grafica per il livello dell'olio nel display centrale.

¹² I motori con sensore elettronico di livello dell'olio sono sprovvisti dell'asta di livello.



i **NOTA**

Il sistema non rileva immediatamente le variazioni di livello in caso di rabbocco o spurgo dell'olio. L'automobile deve aver percorso circa 30 km (ca 20 miles) ed essere rimasta ferma per almeno 5 minuti a motore spento e in piano affinché il livello dell'olio visualizzato sia corretto.

i **NOTA**

Se non sono soddisfatte le condizioni per la misurazione del livello dell'olio (tempo dallo spegnimento del motore, inclinazione dell'automobile, temperatura esterna ecc.), viene visualizzato il messaggio **Nessun valore disponibile** sul display centrale. Questo **non** indica la presenza di anomalie nei sistemi dell'automobile.

Relative informazioni

- Olio motore (p. 624)
- Condizioni di guida sfavorevoli per l'olio motore (p. 680)
- Specifiche per l'olio motore (p. 679)
- Posizioni del quadro (p. 448)
- Stato dell'automobile (p. 614)

Rabbocco del liquido di raffreddamento

Il liquido di raffreddamento raffredda il motore a scoppio alla temperatura di esercizio corretta. Il calore trasferito dal motore al liquido di raffreddamento può essere utilizzato per riscaldare l'abitacolo.

Per il rabbocco, seguire le istruzioni riportate sulla confezione. Non rabboccare mai soltanto con acqua. Il rischio di congelamento aumenta sia in caso di quantità insufficiente che eccessiva di liquido di raffreddamento.

Se si rilevano tracce di liquido refrigerante sotto l'automobile, se fuoriescono fumi di liquido refrigerante oppure se si rabboccano più di 2 litri (circa 2 quarts), chiamare sempre un carro attrezzi per evitare danni al motore per problemi all'impianto di raffreddamento durante i tentativi di avviamento.

⚠ **ATTENZIONE**

Il refrigerante può essere molto caldo. Non aprire mai il tappo quando il refrigerante è caldo. Se si deve eseguire il rabbocco, svitare il tappo del serbatoio di espansione lentamente in modo da eliminare l'eventuale sovrappressione.



Serbatoio di espansione dell'impianto di raffreddamento, automobile con guida a sinistra.

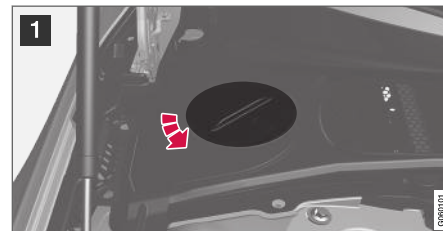



- 1 Svitare il coperchio nella copertura in plastica.
- 2 Svitare il coperchio del serbatoio di espansione e rabboccare il liquido refrigerante all'occorrenza. Il livello del liquido di raffreddamento non deve superare il segno giallo **MAX** all'interno del serbatoio di espansione.

Rimontare i componenti nell'ordine inverso.



Serbatoio di espansione dell'impianto di raffreddamento, automobile con guida a destra.

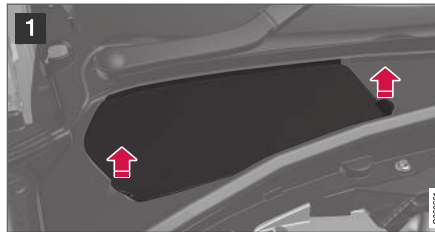

- 1 Afferrare la maniglia dello sportello e sollevarlo/staccarlo dalla copertura in plastica.
- 2 Svitare il coperchio del serbatoio di espansione e rabboccare il liquido refrigerante all'occorrenza. Il livello del liquido di raffreddamento non deve superare il segno giallo **MAX** all'interno del serbatoio di espansione.

Rimontare i componenti nell'ordine inverso.



! IMPORTANTE

- Miscelare il liquido di raffreddamento con acqua di qualità approvata. In caso di dubbi sulla qualità dell'acqua, utilizzare un liquido di raffreddamento premiscelato raccomandato da Volvo.
- La miscela del refrigerante deve sempre essere costituita dal 50% di acqua e dal 50% di refrigerante.
- Volvo raccomanda di utilizzare sempre un liquido di raffreddamento con agente anticorrosivo.
- In sede di sostituzione dei componenti principali dell'impianto di raffreddamento, utilizzare esclusivamente liquido refrigerante nuovo per assicurare una protezione anticorrosione sufficiente nell'impianto.
- Il motore deve funzionare sempre con l'impianto di raffreddamento riempito correttamente. In caso contrario potrebbe surriscaldarsi, con il conseguente rischio di danni (crepe) nella testata.
- Un contenuto elevato di cloro, cloruri e altri sali può corrodere l'impianto di raffreddamento.

Relative informazioni

- Panoramica del vano motore (p. 622)
- Specifiche per il liquido refrigerante (p. 681)

Sostituzione delle lampadine

I fari alogeni non sono disponibili per tutti i modelli e i mercati. Per maggiori informazioni, rivolgersi a un concessionario Volvo.

Le lampadine a LED¹³ devono essere sostituite da un riparatore. Si raccomanda un riparatore autorizzato Volvo.

i NOTA

Per informazioni sulle lampadine non citate in questo articolo, rivolgersi a un concessionario Volvo o a un tecnico di assistenza certificato Volvo.

i NOTA

All'interno del vetro delle luci esterne come fari e luci posteriori può talvolta formarsi condensa. Il fenomeno è normale, tutte le luci esterne sono in grado di eliminare la condensa dopo essere state accese per un certo periodo.

Relative informazioni

- Sostituzione della lampadina della luce di retromarcia (p. 629)
- Sostituzione della lampadina del retronebbia (p. 629)
- Specifiche per le lampadine (p. 630)

¹³ LED (Ligth Emitting Diode)

Sostituzione della lampadina della luce di retromarcia

Le lampadine delle luci di retromarcia si trovano dietro il pannello nel portellone.



1. Staccare il pannello all'interno del portellone ruotando dapprima le due manopole di un quarto di giro in senso antiorario, quindi sganciandolo. Spostare il pannello a lato.

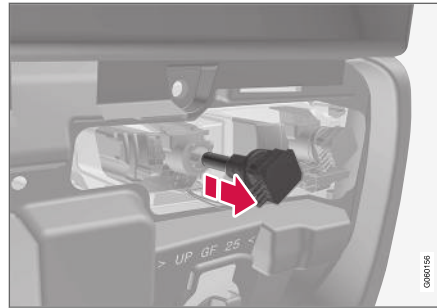

Alloggiamento lampadina sul lato sinistro.

2. Svitare il portalampadina in senso antiorario ed estrarlo.
3. Rimuovere la lampadina a incandescenza difettosa premendola e svitandola in senso antiorario.
4. Montare una nuova lampadina premendola in posizione e avvitandola in senso orario.
5. Avvitare il portalampadina in senso orario.
6. Agganciare il pannello e ruotare le manopole di un quarto di giro in senso orario.

Relative informazioni

- Specifiche per le lampadine (p. 630)

Sostituzione della lampadina del retronebbia

Relative informazioni

- Specifiche per le lampadine (p. 630)

Specifiche per le lampadine

Le specifiche riguardano le lampadine dei fari alogeni, della luce di retromarcia e del retronebbia.

Per guasti ad altre lampadine, rivolgersi a un riparatore¹⁴.

Funzione	W ^A	Tipo
Anabbaglianti	55	H7
Abbaglianti	65	H9
Indicatori di direzione anteriori	24	PY24W
luci diurne/di posizione anteriori	21/5	W21/5W
Luce di retromarcia	21	H21W LL
Retronebbia	21	H21W LL

^A Watt

Relative informazioni

- Sostituzione delle lampadine (p. 628)

¹⁴ Si raccomanda un riparatore autorizzato Volvo.

Batteria di avviamento

L'impianto elettrico è unipolare e utilizza telaio e corpo motore come conduttori.

La batteria di avviamento è utilizzata per inserire l'impianto elettrico e alimentare le utenze elettriche. Per l'accensione del motore a scoppio si utilizza la batteria ibrida.

Si raccomanda di rivolgersi a un riparatore per la sostituzione della batteria di avviamento¹⁵.

La batteria di avviamento è rappresentata da una batteria AGM (Absorbed Glass Mat) da 12 V, dimensionata per la ricarica rigenerativa e il funzionamento dei vari impianti dell'automobile.

La durata e le prestazioni della batteria sono influenzate da numero di avviamenti, scaricamenti, stile di guida, condizioni di guida e climatiche ecc.

- Non scollegare mai la batteria a motore acceso.
- Controllare che i cavi della batteria siano collegati e serrati correttamente.

ATTENZIONE

- La batteria di avviamento può sviluppare un gas altamente esplosivo. Una scintilla, che potrebbe essere generata collegando un cavo di avviamento in modo errato, è sufficiente a far esplodere la batteria.
- Non collegare i cavi di avviamento a un componente dell'impianto di alimentazione oppure a parti mobili. Prestare attenzione alle parti calde del motore.
- La batteria contiene acido solforico, che in ragione dell'alto potere corrosivo può causare gravi lesioni.
- Se l'acido solforico viene a contatto con occhi, pelle o indumenti, risciacquare abbondantemente con acqua. Se spruzzi di acido raggiungono gli occhi, rivolgersi immediatamente a un medico.
- Non fumare mai nelle vicinanze della batteria.

Punti di ricarica

Per la ricarica con una batteria esterna o un caricabatterie, collegare i cavi ai punti di ricarica dell'automobile nel vano motore.

Non utilizzare i poli della batteria di avviamento dell'automobile nel bagagliaio.

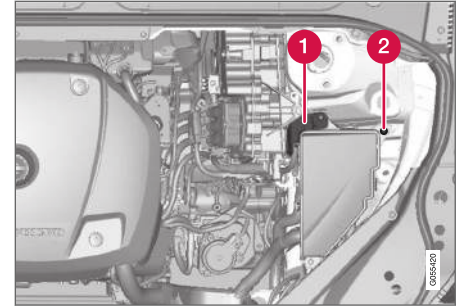

- 1 Punto di ricarica positivo
- 2 Punto di ricarica negativo

IMPORTANTE

Non è possibile ricaricare la batteria di un'altra automobile con la corrente erogata dai punti di ricarica. Utilizzando i punti di ricarica per ricaricare la batteria di un'altra automobile, potrebbe saltare un fusibile e potrebbero smettere di funzionare i punti di ricarica.

¹⁵ Si raccomanda un riparatore autorizzato Volvo.



! IMPORTANTE

Per caricare la batteria di avviamento, utilizzare esclusivamente un caricabatterie moderno a tensione di ricarica controllata. Non utilizzare la funzione di ricarica rapida in quanto potrebbe danneggiare la batteria.

i NOTA

Se sia la batteria di avviamento che la batteria ibrida sono scariche, è necessario ricaricarle **entrambe**. In tal caso, non è possibile ricaricare per prima solamente la batteria ibrida.

Per ricaricare la batteria ibrida, la batteria di avviamento deve presentare un determinato livello di carica.

! IMPORTANTE

Se non si procede come indicato di seguito, la funzione di risparmio energetico dell'Infotainment potrebbe disattivarsi temporaneamente e/o il messaggio sul display del conducente relativo al livello di ricarica della batteria di avviamento potrebbe non essere aggiornato dopo il collegamento della batteria esterna o del caricabatterie:

- Non utilizzare **mai** il terminale negativo della batteria di avviamento dell'automobile per il collegamento di una batteria esterna o un caricabatterie: l'unico punto di massa consentito è il **punto di ricarica negativo dell'automobile**.

i NOTA

Se la batteria si scarica più volte, la sua durata diminuisce.

La durata della batteria è influenzata da diversi fattori, fra cui le condizioni di guida e climatiche. Poiché la sua capacità di accensione diminuisce gradualmente nel tempo, la batteria deve essere ricaricata se l'automobile rimane inutilizzata a lungo o viene utilizzata solo per tragitti brevi. Il freddo intenso limita ulteriormente la capacità di accensione della batteria.

Per mantenere la batteria in buone condizioni, si raccomanda di utilizzare l'automobile per almeno 15 minuti alla settimana o collegare la batteria a un caricabatterie con ricarica di mantenimento automatica.

Mantenendo la batteria completamente carica se ne garantisce la massima durata.

Posizionamento



La batteria di avviamento si trova nel bagagliaio.

⚠ ATTENZIONE

Se si scollega la batteria di avviamento, occorre ripristinare la funzione di apertura e chiusura automatica affinché funzioni correttamente. Affinché la protezione antischiacciamento funzioni occorre ripristinarla.

Specifiche

Batteria	H8 AGM
Tensione (V)	12
Capacità di avviamento a freddo ^A - CCA ^B (A)	850
Dimensioni, LxPxA	353x175x190 mm (13.9x6.9x7.5")
Capacità (Ah)	95

A A norma EN.

B Cold Cranking Amperes.

Volvo raccomanda di affidare la sostituzione delle batterie a un riparatore autorizzato Volvo.

¹⁶ Absorbed Glass Mat.



! IMPORTANTE

In sede di sostituzione della batteria di avviamento, si deve montare una batteria di tipo¹⁶ AGM.

! IMPORTANTE

In caso di sostituzione della batteria, utilizzare sempre una batteria con capacità pari a quella della batteria originale e dello stesso tipo (vedere l'etichetta sulla batteria).

i NOTA

Le dimensioni della batteria di avviamento devono corrispondere a quelle della batteria originale.

Relative informazioni

- Simboli sulle batterie (p. 636)
- Batteria ibrida (p. 635)
- Ausilio all'avviamento con un'altra batteria (p. 488)

Batteria ibrida

Per la trazione con il motore elettrico, l'automobile è dotata di una batteria ibrida: una batteria ricaricabile agli ioni di litio che non richiede manutenzione.

i NOTA

Se la batteria ibrida è scarica, l'automobile non si accende.

i NOTA

Se sia la batteria di avviamento che la batteria ibrida sono scariche, è necessario ricaricarle **entrambe**. In tal caso, non è possibile ricaricare per prima solamente la batteria ibrida.

Per ricaricare la batteria ibrida, la batteria di avviamento deve presentare un determinato livello di carica.

A ATTENZIONE

La sostituzione della batteria ibrida deve sempre essere affidata a un riparatore. Si raccomanda un riparatore autorizzato Volvo.

Liquido refrigerante

L'impianto di raffreddamento della batteria ibrida presenta un serbatoio di espansione separato.

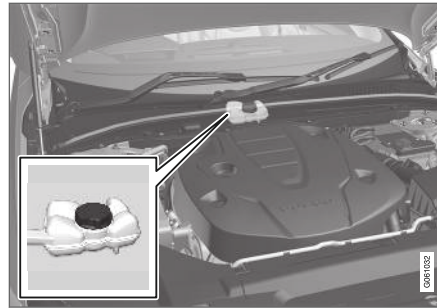

! IMPORTANTE

Il rabbocco del liquido refrigerante della batteria ibrida deve sempre essere affidato a un riparatore. Si raccomanda un riparatore autorizzato Volvo.

Specifiche

Tipo: Ioni di litio

Quantità totale di energia: 10,4 kWh.

i NOTA

La capacità della batteria ibrida diminuisce con gli anni e l'uso. Il conseguente maggiore utilizzo del motore a combustione comporta un aumento del consumo di carburante e una riduzione dell'autonomia in caso di alimentazione elettrica.

Relative informazioni

- Simboli sulle batterie (p. 636)
- Batteria di avviamento (p. 631)
- Ricarica della batteria ibrida (p. 425)

Simboli sulle batterie

Sulle batterie sono presenti simboli informativi e di allarme.

	Usare occhiali protettivi.
	Ulteriori informazioni si trovano nel Libretto Uso e manutenzione.
	Conservare la batteria fuori dalla portata dei bambini.
	La batteria contiene acido corrosivo.

	Evitare scintille e fiamme libere.
	Pericolo di esplosione.
	Consegnare a un centro di raccolta autorizzato.

NOTA

Le batterie esauste devono essere smaltite nel rispetto dell'ambiente in quanto contengono piombo.

Relative informazioni

- Batteria di avviamento (p. 631)
- Batteria ibrida (p. 635)

Fusibili e basette

Per impedire che l'impianto elettrico dell'automobile venga danneggiato da cortocircuiti o sovraccarichi, tutte le funzioni elettriche e i componenti sono protetti da fusibili.

ATTENZIONE

Non utilizzare mai un corpo estraneo o un fusibile di amperaggio maggiore rispetto alle specifiche in sede di sostituzione di un fusibile. Sussiste il rischio di gravi danni all'impianto elettrico e il pericolo di incendio.

ATTENZIONE

I cavi arancioni possono essere movimentati solo da personale autorizzato.

ATTENZIONE

Numerosi componenti dell'automobile sono alimentati da un'alta tensione che può essere pericolosa in caso di interventi errati.

Toccare i componenti solo quando indicato esplicitamente nel presente Libretto Uso e manutenzione.

Se un componente elettrico o una funzione non si attiva, è possibile che il fusibile del componente sia stato esposto a sovraccarico e sia bruciato. Se lo stesso fusibile brucia ripetutamente, il difetto risiede nel componente. Volvo raccomanda di rivolgersi a un riparatore autorizzato Volvo per il controllo.

Posizione delle basette

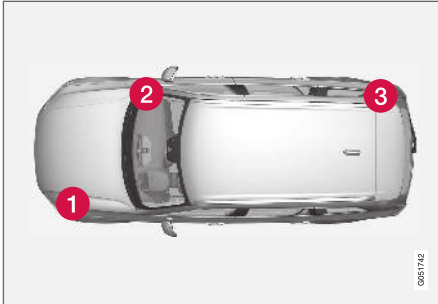

La figura è schematica - l'aspetto può differire a seconda del modello di automobile.

Posizione delle basette nelle automobili con guida a sinistra. Nelle automobili con guida a destra, la basetta sotto il cassetto portaoggetti è sull'altro lato.

- 1 Vano motore
- 2 Sotto il cassetto portaoggetti
- 3 Bagagliaio

Relative informazioni

- Sostituzione di fusibili (p. 637)
- Fusibili bagagliaio (p. 646)
- Fusibili nel vano motore (p. 638)
- Fusibili sotto il cassetto portaoggetti (p. 642)

Sostituzione di fusibili

Per impedire che l'impianto elettrico dell'automobile venga danneggiato da cortocircuiti o sovraccarichi, tutte le funzioni elettriche e i componenti sono protetti da fusibili.

1. Consultare lo schema dei fusibili per localizzare il fusibile.
2. Estrarre il fusibile e osservarlo di lato per vedere se il filo curvo è bruciato.
3. In tal caso sostituirlo con un fusibile nuovo dello stesso colore e amperaggio.

⚠ ATTENZIONE

Non utilizzare mai un corpo estraneo o un fusibile di amperaggio maggiore rispetto alle specifiche in sede di sostituzione di un fusibile. Sussiste il rischio di gravi danni all'impianto elettrico e il pericolo di incendio.

⚠ ATTENZIONE

Per i fusibili non indicati nel manuale del proprietario, rivolgersi a un riparatore autorizzato Volvo. Procedendo in modo errato si possono danneggiare seriamente gli impianti elettrici.

Relative informazioni

- Fusibili e basette (p. 636)
- Fusibili bagagliaio (p. 646)
- Fusibili nel vano motore (p. 638)

- Fusibili sotto il cassetto portaoggetti (p. 642)

Fusibili nel vano motore

I fusibili nel vano motore proteggono tra l'altro i sistemi di motore e freni.

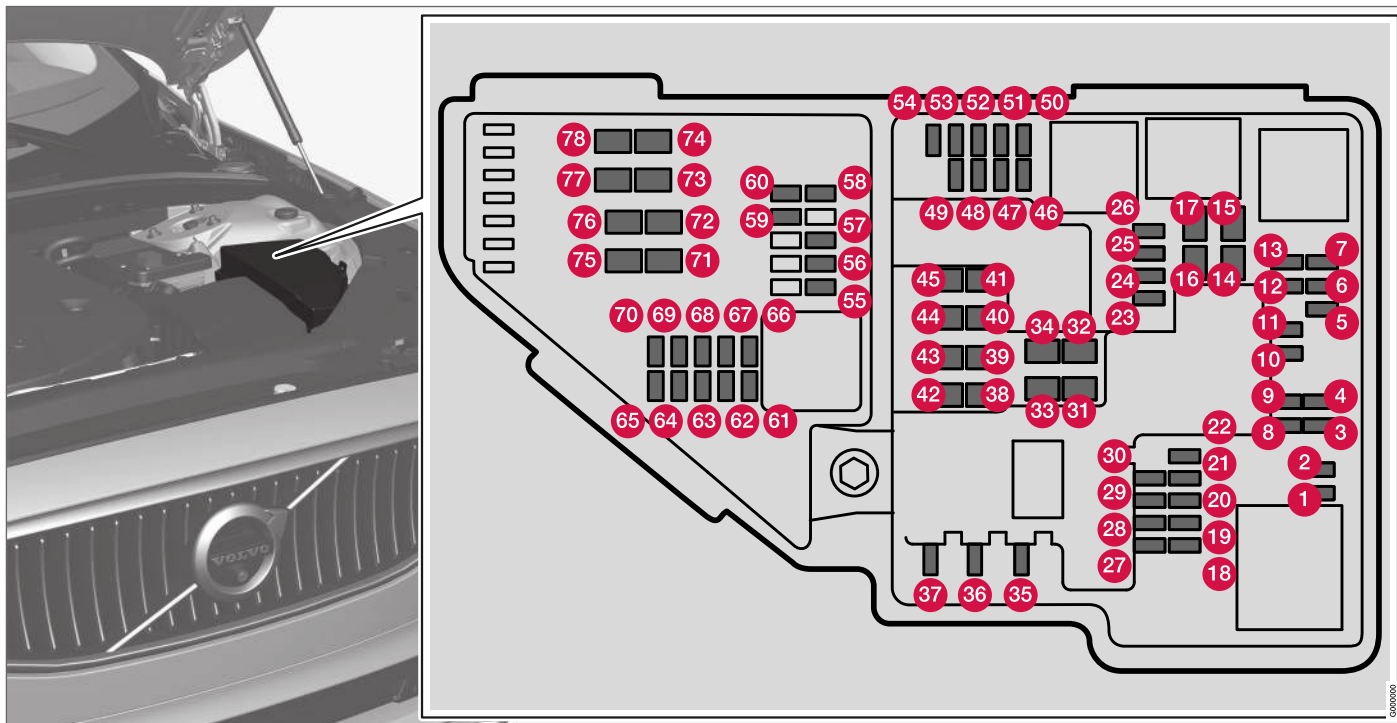

All'interno della copertura è collocata una pinza che semplifica la rimozione e l'installazione dei fusibili.

Nella bassetta vi è anche posto per alcuni fusibili di riserva.

Posizioni

All'interno della copertura è collocata un'etichetta che illustra la posizione dei fusibili.

- I fusibili 1-13, 18-30, 35-37 e 46-70 sono di tipo "Micro".
- I fusibili 14-17, 31-34, 38-45 e 71-78 sono di tipo "MCase" e dovrebbero essere sostituiti da un riparatore¹⁷.

	Funzione	A ^A
1	-	-
2	-	-
3	-	-
4	Centralina per gli attuatori di innesto/variazione posizioni del cambio automatico	5

	Funzione	A ^A
5	Centralina per il riscaldatore ad alta tensione del liquido di raffreddamento del motore a combustione interna	5
6	Centralina del climatizzatore, valvola di intercettazione per lo scambiatore di calore, valvola di intercettazione per il liquido refrigerante del climatizzatore	5
7	Centralina per la batteria ibrida; Trasformatore di alta tensione per l'alternatore ad alta tensione/motorino di avviamento combinati 500V-12V	5
8	-	-
9	Trasformatore per la gestione dell'alimentazione al motore elettrico dell'asse posteriore	10

	Funzione	A ^A
10	Centralina per la batteria ibrida; Trasformatore di alta tensione per l'alternatore ad alta tensione/motorino di avviamento combinati 500V-12V	10
11	Unità di ricarica	5
12	Valvola di intercettazione per il liquido di raffreddamento della batteria ibrida, pompa del liquido di raffreddamento 1 per batteria ibrida	10
13	Pompa liquido di raffreddamento per il sistema di propulsione elettrico	10
14	Ventola di raffreddamento per componenti ibridi	25
15	-	-
16	-	-
17	-	-
18	-	-
19	-	-

¹⁷ Si raccomanda un riparatore autorizzato Volvo.



	Funzione	A ^A
20	-	-
21	-	-
22	-	-
23	-	-
24	Presenza da 12 V nel tunnel anteriore	15
25	Presenza da 12 V nel tunnel presso lo spazio per le gambe della seconda fila di sedili	15
26	Presenza da 12 V nel bagagliaio* Porte USB per supporto iPad	15
27	-	-
28	Faro sinistro, alcune versioni di LED ^B	15
29	Faro destro, alcune versioni di LED ^B	15
30	-	-
31	Parabrezza termico* lato sinistro	Derivazione

	Funzione	A ^A
32	Parabrezza termico* lato sinistro	40
33	Lavafari*	25
34	Lavacrystalli	25
35	-	-
36	Avvisatore acustico	20
37	Sirena dell'allarme antifurto*	5
38	Centralina dell'impianto frenante (valvole, freno di stazionamento)	40
39	Tergicristalli	30
40	Lavalunotto	25
41	Parabrezza termico* lato destro	40
42	Riscaldatore di parcheggio*	20
43	Centralina dell'impianto frenante (pompa ABS)	40
44	-	-
45	Parabrezza termico* lato destro	Derivazione

	Funzione	A ^A
46	Alimentazione a quadro acceso: Centralina motore, componenti della trasmissione, servosterzo elettrico, centralina elettronica centrale	5
47	Suono esterno dell'automobile (alcuni mercati)	5
48	Faro destro	7,5
	Faro destro, alcune versioni di LED ^B	15
49	Etilometro	5
50	-	-
51	-	-
52	Airbag	5
53	Faro sinistro	7,5
	Faro sinistro, alcune versioni di LED ^B	15
54	Sensore pedale acceleratore	5
55	Centralina cambio automatico, centralina della leva selettore	15

	Funzione	A ^A
56	Centralina del motore	5
57	–	–
58	–	–
59	–	–
60	–	–
61	Centralina motore; Attuatori; Gruppo farfalla acceleratore; Valvola per il turbocompressore	20
62	Solenoidi, valvola, termostato dell'impianto di raffreddamento del motore	10
63	Regolatori di vuoto, valvola	7,5
64	Centralina saracinesca dello spoiler, centralina saracinesca del radiatore	5
65	–	–
66	Sonda Lambda, anteriore; Sonda Lambda, posteriore	15
67	Solenoido per la pompa olio motore; Frizione magnetica A/C; Sonda lambda, centrale	15

	Funzione	A ^A
68	–	–
69	Centralina del motore	20
70	Bobine di accensione; Candele	15
71	–	–
72	–	–
73	Centralina della pompa dell'olio della trasmissione	30
74	Centralina della pompa del vuoto	40
75	Attuatore della trasmissione	25
76	–	–
77	–	–
78	–	–

^A Ampere

^B LED (Light Emitting Diode)

Relative informazioni

- Fusibili e basette (p. 636)
- Sostituzione di fusibili (p. 637)

Fusibili sotto il cassetto portaoggetti

I fusibili sotto il cassetto portaoggetti proteggono, fra l'altro, le prese elettriche, i display e i moduli delle portiere.

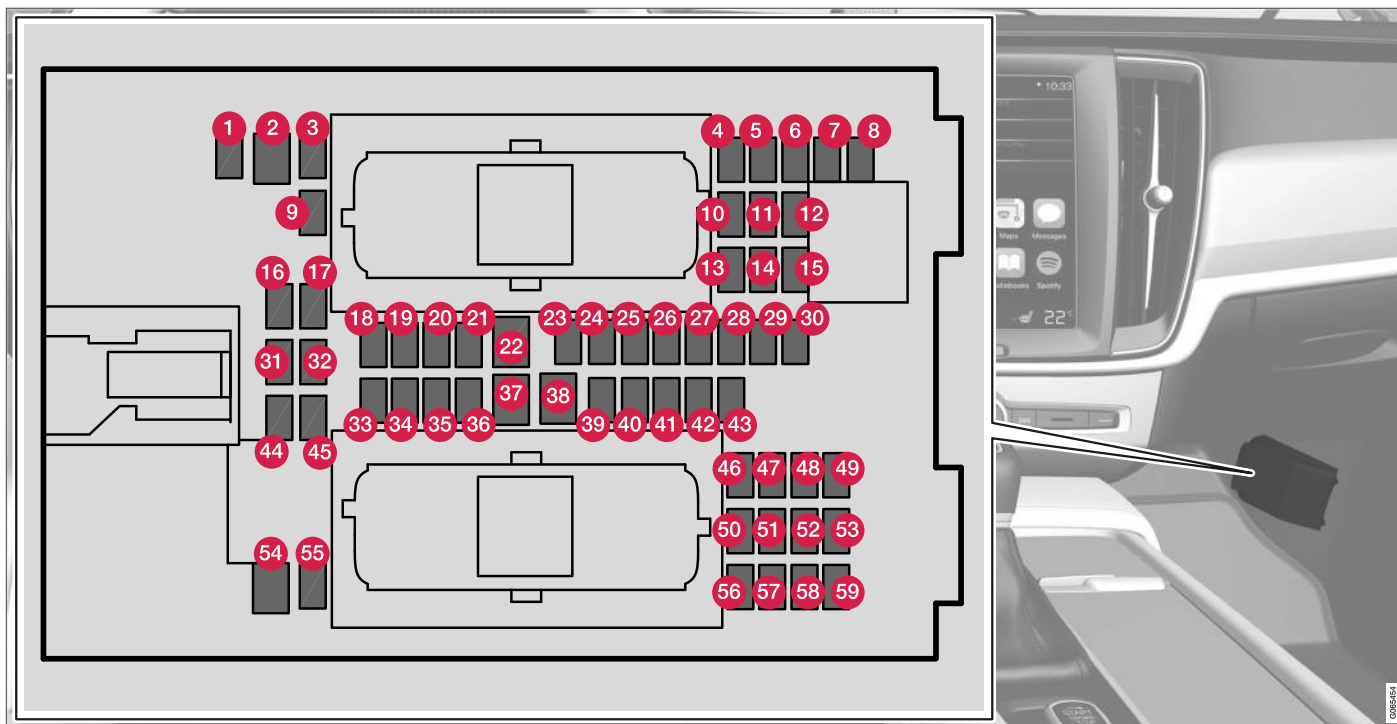

All'interno della copertura è collocata una pinza che semplifica la rimozione e l'installazione dei fusibili.

Nella **basetta nel vano motore** vi è anche posto per alcuni fusibili di riserva.

« Posizioni

- I fusibili 1, 3-21, 23-36, 39-53 e 55-59 sono del tipo "Micro".
- I fusibili 2, 22, 37-38 e 54 sono del tipo "MCCase" ed andrebbero sostituiti da un riparatore¹⁸.

	Funzione	A ^A
1	-	-
2	-	-
3	-	-
4	Sensore di movimento*	5
5	Lettore MD	5
6	Display del conducente	5
7	Comandi nel quadro centrale	5
8	Sensore solare	5
9	-	-
10	-	-
11	Modulo del volante	5

	Funzione	A ^A
12	Modulo per interruttore di avviamento e per il comando del freno di stazionamento	5
13	Modulo per volante elettroriscaldato*	15
14	-	-
15	-	-
16	-	-
17	-	-
18	Centralina del climatizzatore	10
19	Blocco sterzo	7,5
20	Presa diagnostica OBDII	10
21	Display centrale	5
22	Modulo della ventola per il climatizzatore anteriore	40
23	HUB USB	5

	Funzione	A ^A
24	Illuminazione comandi, illuminazione abitacolo, antiabbagliamento dello specchietto retrovisore interno*, sensore pioggia e luce*, comandi nel tunnel presso lo spazio per le gambe del sedile posteriore*, sedili anteriori elettrocomandati*, pannelli di comando nelle portiere posteriori, modulo della ventola per il climatizzatore sinistro/destro	7,5
25	Centralina per funzioni di supporto al conducente	5
26	Tettuccio panoramico con tendina parasole*	20
27	Head-Up Display*	5
28	Illuminazione abitacolo	5
29	-	-
30	Display nella mensola del padiglione (Avisatore cinture/indicazione airbag passeggero anteriore)	5
31	-	-
32	Sensore di umidità	5

¹⁸ Si raccomanda un riparatore autorizzato Volvo.

	Funzione	A ^A
33	Modulo della portiera posteriore destra	20
34	Fusibili nel bagagliaio	10
35	Centralina per automobile connessa a Internet, centralina per Volvo On Call	5
36	Modulo della portiera posteriore sinistra	20
37	Centralina audio (amplificatori) (alcune versioni)	40
38	-	-
39	Modulo per l'antenna multibanda	5
40	Moduli per il comfort dei sedili anteriori (massaggio)*	5
41	Etilometro	5
42	Tergilunotto	15
43	Centralina della pompa del carburante	15
44	Bobine relè basetta nel vano motore, bobina relè pompa dell'olio della trasmissione	5
45	-	-

	Funzione	A ^A
46	Riscaldatore sedile anteriore lato conducente	15
47	Riscaldatore sedile anteriore lato passeggero	15
48	Pompa del liquido di raffreddamento	10
49	-	-
50	Modulo della portiera anteriore sinistra	20
51	Centralina sospensioni (telaio attivo)*	20
52	-	-
53	Centralina Sensus	10
54	-	-
55	-	-
56	Modulo della portiera anteriore destra	20
57	-	-

	Funzione	A ^A
58	TV* (alcuni mercati)	5
59	Fusibile principale per i fusibili 53 e 58	15

A Ampere

Relative informazioni

- Fusibili e basette (p. 636)
- Sostituzione di fusibili (p. 637)

Fusibili bagagliaio

I fusibili nel vano di carico proteggono fra l'altro i sedili elettrocomandati*, gli airbag ed i pretensionatori delle cinture.

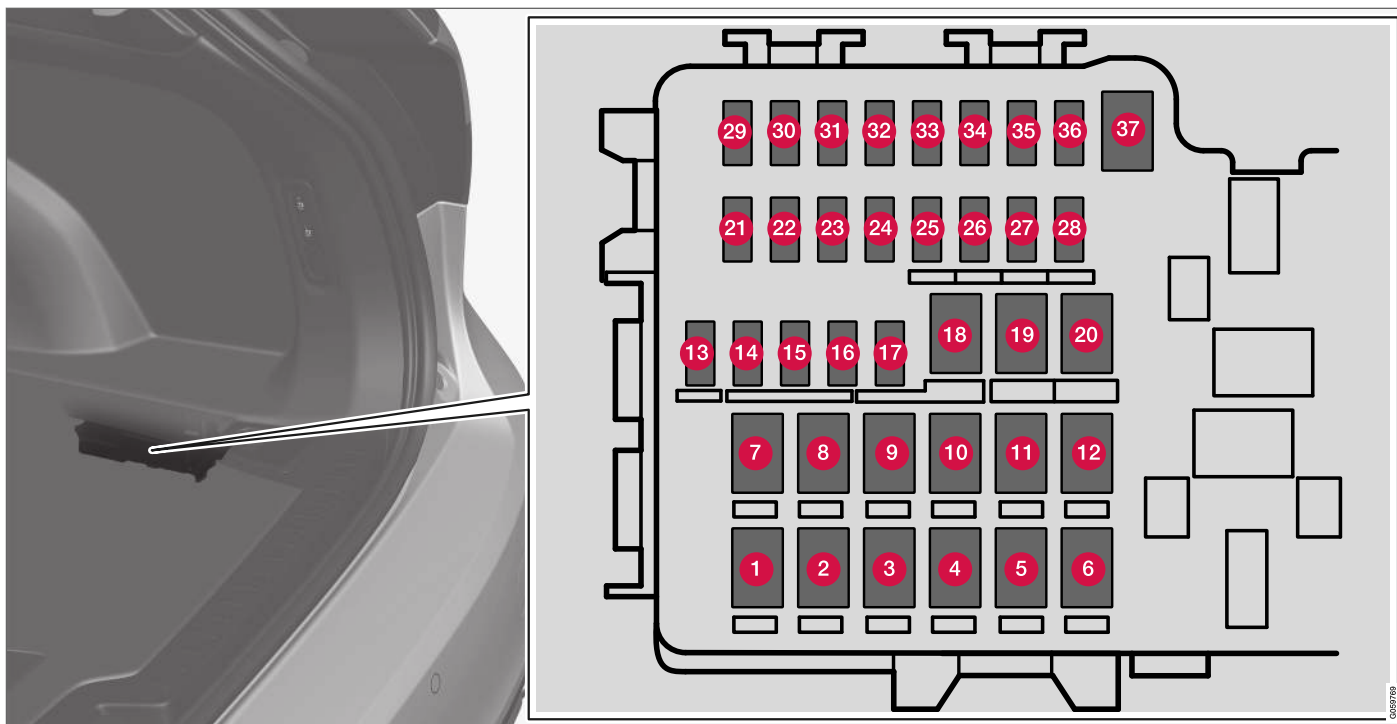

La bassetta si trova sul lato destro.

All'interno della copertura è collocata una pinza che semplifica la rimozione e l'installazione dei fusibili.

Nella **bassetta nel vano motore** vi è anche posto per alcuni fusibili di riserva.

« Posizioni

- I fusibili 13-17 e 21-36 sono del tipo "Micro".
- I fusibili 1-12, 18-20 e 37 sono del tipo "MCASE" e dovrebbero essere sostituiti da un riparatore¹⁹.

	Funzione	AA
1	Lunotto termico	30
2	-	-
3	Compressore per le sospensioni pneumatiche*	40
4	Motorino di bloccaggio dello schienale posteriore destro	15
5	-	-
6	Motorino di bloccaggio dello schienale posteriore sinistro	15
7	-	-
8	Centralina per la riduzione degli ossidi di azoto (diesel)	30
9	Portellone elettrocomandato*	25
10	Sedile del passeggero anteriore elettrocomandato*	20

	Funzione	AA
11	Centralina rimorchio*	40
12	Modulo di pretensionatore lato destro	40
13	Bobine relè interne	5
14	Centralina per la riduzione degli ossidi di azoto (diesel)	15
15	Modulo per il rilevamento di movimento del piede* (per l'apertura del portellone elettrocomandato)	5
16	Etilometro, hub USB/porta accessoria	5
17	-	-
18	Centralina rimorchio*	25
19	Sedile del conducente elettrocomandato*	20
20	Modulo di pretensionatore lato sinistro	40
21	Telecamera di parcheggio*	5
22	-	-
23	-	-

	Funzione	AA
24	-	-
25	Alimentazione a quadro acceso	10
26	Centralina per airbag e pretensionatori	5
27	-	-
28	Riscaldamento sedile lato posteriore sinistro*	15
29	-	-
30	Blind Spot Information (BLIS)*; Centralina cicalino di retromarcia esterno	5
31	-	-
32	Moduli dei pretensionatori	5
33	Attuatore dei gas di scarico (benzina, alcune versioni di motore)	5
34	-	-
35	-	-

¹⁹ Si raccomanda un riparatore autorizzato Volvo.

	Funzione	A ^A
36	Riscaldamento sedile lato posteriore destro*	15
37	-	-

A Ampere

Relative informazioni

- Fusibili e basette (p. 636)
- Sostituzione di fusibili (p. 637)

Pulizia degli interni

Utilizzare esclusivamente detergenti e prodotti automobilistici raccomandati da Volvo. Pulire regolarmente e, per un risultato ottimale, trattare subito le macchie. È importante passare l'aspirapolvere prima di pulire con il detergente.

! IMPORTANTE

- Alcuni indumenti colorati (ad esempio, jeans scuri e indumenti scamosciati) possono macchiare i rivestimenti. In tal caso, è importante pulire e ritrattare queste parti dei rivestimenti con la massima sollecitudine.
- Non pulire mai gli interni con solventi forti, ad esempio liquido lavacrystalli, smacchiatori a base di benzina, acquaquar-gia o alcool concentrato, perché potrebbero danneggiare i rivestimenti e gli altri materiali interni.
- Non applicare mai detergenti spray direttamente su componenti dotati di pulsanti e comandi elettrici. Pulirli invece con un panno inumidito con il detergente.
- Oggetti appuntiti e velcro potrebbero danneggiare il rivestimento in tessuto.

Relative informazioni

- Pulizia del display centrale (p. 650)
- Pulizia di rivestimenti in tessuto e rivestimento del padiglione (p. 652)
- Pulizia delle cinture di sicurezza (p. 652)
- Pulizia di tappetini del pianale e tappetini protettivi (p. 652)
- Pulizia degli interni in pelle (p. 653)
- Pulizia del volante in pelle (p. 654)
- Pulizia dei componenti interni in plastica, metallo e radica (p. 654)

Pulizia del display centrale

Sporcizia, macchie e ditte possono pregiudicare le prestazioni e la leggibilità del display centrale. Pulire lo schermo spesso con un panno in microfibra.



Per pulire il display centrale:

1. Spegner il display centrale mediante una pressione prolungata sul pulsante home.
2. Pulire lo schermo con il panno in microfibra in dotazione oppure un panno in microfibra equivalente. Pulire lo schermo effettuando piccoli movimenti circolari con un panno in microfibra pulito e asciutto. All'occorrenza, inumidire leggermente il panno in microfibra con acqua pulita.
3. Attivare il display mediante una breve pressione sul pulsante home.

! IMPORTANTE

Per la pulizia del display centrale, il panno in microfibra deve essere privo di sabbia e sporcizia.

! IMPORTANTE

Per la pulizia del display centrale è sufficiente esercitare una leggera pressione. Una pressione eccessiva può danneggiare lo schermo.

! IMPORTANTE

Non pulire il display centrale applicando direttamente liquidi oppure sostanze chimiche corrosive spray. Non utilizzare detergenti per vetri, detersivi, spray, solventi, alcool, ammoniac o altri prodotti contenenti abrasivi.

Non utilizzare mai panni abrasivi, fazzoletti di carta o carta seta, perché potrebbero graffiare il display centrale.

- Pulizia del volante in pelle (p. 654)
- Pulizia dei componenti interni in plastica, metallo e radica (p. 654)

Relative informazioni

- Pulizia degli interni (p. 650)
- Pulizia di rivestimenti in tessuto e rivestimento del padiglione (p. 652)
- Pulizia delle cinture di sicurezza (p. 652)
- Pulizia di tappetini del pianale e tappetini protettivi (p. 652)
- Pulizia degli interni in pelle (p. 653)

Pulizia dell'Head-Up Display*

Pulire delicatamente il vetro del display con un panno in microfibra pulito e asciutto. All'occorrenza, inumidire leggermente il panno in microfibra.

Non utilizzare mai smacchiatori forti. Per le macchie difficili, si può utilizzare il detergente speciale disponibile presso i concessionari Volvo.

Relative informazioni

- Attivazione e disattivazione dell'Head-Up Display* (p. 143)
- Head-Up Display* (p. 142)

Pulizia di rivestimenti in tessuto e rivestimento del padiglione

Utilizzare esclusivamente detergenti e prodotti automobilistici raccomandati da Volvo. Pulire regolarmente e, per un risultato ottimale, trattare subito le macchie. È importante passare l'aspirapolvere prima di pulire con il detergente.

Rivestimento in tessuto e rivestimento del padiglione

Non grattare e non strofinare mai le macchie in quanto il rivestimento potrebbe danneggiarsi. Non utilizzare mai smacchiatori aggressivi in quanto potrebbero decolorare il rivestimento.

Relative informazioni

- Pulizia degli interni (p. 650)
- Pulizia del display centrale (p. 650)
- Pulizia delle cinture di sicurezza (p. 652)
- Pulizia di tappetini del pianale e tappetini protettivi (p. 652)
- Pulizia degli interni in pelle (p. 653)
- Pulizia del volante in pelle (p. 654)
- Pulizia dei componenti interni in plastica, metallo e radica (p. 654)

Pulizia delle cinture di sicurezza

Utilizzare esclusivamente detergenti e prodotti automobilistici raccomandati da Volvo. Pulire regolarmente e, per un risultato ottimale, trattare subito le macchie. È importante passare l'aspirapolvere prima di pulire con il detergente.

Cinture di sicurezza

Utilizzare acqua e detergente sintetico; uno speciale detergente per tessuti è disponibile presso i concessionari Volvo. Prima di riavvolgere la cintura di sicurezza, accertarsi che sia asciutta.

Relative informazioni

- Pulizia degli interni (p. 650)
- Pulizia del display centrale (p. 650)
- Pulizia di rivestimenti in tessuto e rivestimento del padiglione (p. 652)
- Pulizia di tappetini del pianale e tappetini protettivi (p. 652)
- Pulizia degli interni in pelle (p. 653)
- Pulizia del volante in pelle (p. 654)
- Pulizia dei componenti interni in plastica, metallo e radica (p. 654)

Pulizia di tappetini del pianale e tappetini protettivi

Utilizzare esclusivamente detergenti e prodotti automobilistici raccomandati da Volvo. Pulire regolarmente e, per un risultato ottimale, trattare subito le macchie. È importante passare l'aspirapolvere prima di pulire con il detergente.

Tappetini protettivi e tappetino del pianale

Rimuovere i tappetini protettivi per pulirli separatamente dal tappetino sul pavimento. Rimuovere polvere e detriti con un aspirapolvere. Ogni tappetino protettivo si fissa con gli appositi fermi.

Per estrarre il tappetino protettivo, afferrarlo in corrispondenza dei fermi e sollevarlo in linea retta.

Per risistemare il tappetino protettivo, fissarlo ai relativi fermi esercitando pressione.

ATTENZIONE

Utilizzare un unico tappetino protettivo per ogni posto e, prima di mettersi in marcia, controllare che il tappetino protettivo del conducente sia inserito e fissato saldamente nei fermi per evitare che rimanga impigliato accanto o sotto i pedali.

Per le macchie sul tappetino del pianale, si raccomanda di passare l'aspirapolvere e utilizzare un detergente speciale per tessuti. Pulire i tappetini

del pianale con i prodotti raccomandati dal concessionario Volvo.

Relative informazioni

- Pulizia degli interni (p. 650)
- Pulizia del display centrale (p. 650)
- Pulizia di rivestimenti in tessuto e rivestimento del padiglione (p. 652)
- Pulizia delle cinture di sicurezza (p. 652)
- Pulizia degli interni in pelle (p. 653)
- Pulizia del volante in pelle (p. 654)
- Pulizia dei componenti interni in plastica, metallo e radica (p. 654)

Pulizia degli interni in pelle

Utilizzare esclusivamente detergenti e prodotti automobilistici raccomandati da Volvo. Pulire regolarmente e, per un risultato ottimale, trattare subito le macchie. È importante passare l'aspirapolvere prima di pulire con il detergente.

Interni in pelle*

Gli interni in pelle Volvo sono trattati per conservare l'aspetto originario.

Gli interni in pelle sono un prodotto naturale che invecchia e sviluppa un'affascinante patina. Per mantenere caratteristiche e tonalità, è necessario pulire e trattare la pelle periodicamente. Volvo offre un prodotto completo per la pulizia e il trattamento degli interni in pelle, Volvo Leather Care Kit/Wipes. Se utilizzato come descritto nelle istruzioni, consente di mantenere la protezione dello strato superficiale della pelle.

Per un risultato ottimale, Volvo raccomanda di pulire gli interni e applicare la crema protettiva 1-4 volte all'anno (o più spesso all'occorrenza). Volvo Leather Care Kit/Wipes è disponibile presso i concessionari Volvo.

Pulizia del rivestimento in pelle

1. Applicare il detergente per pelli su una spugna inumidita e premere finché non si forma una schiuma.
2. Usare la spugna con movimento rotatorio sulla macchia.

3. Bagnare bene la macchia con la spugna, lasciare che la spugna assorba la macchia senza strofinare.
4. Asciugare la macchia con un panno morbido e lasciare che la pelle si asciughi bene.

Proteggere il rivestimento in pelle

1. Applicare un po' di protettivo per pelli su un panno e applicarlo sulla pelle con un leggero movimento rotatorio.
2. Lasciare asciugare per circa 20 minuti.

La pelle sottoposta a trattamento protettivo è più resistente alle sollecitazioni dalla radiazione solare UV.

Relative informazioni

- Pulizia degli interni (p. 650)
- Pulizia del display centrale (p. 650)
- Pulizia di rivestimenti in tessuto e rivestimento del padiglione (p. 652)
- Pulizia delle cinture di sicurezza (p. 652)
- Pulizia di tappetini del pianale e tappetini protettivi (p. 652)
- Pulizia del volante in pelle (p. 654)
- Pulizia dei componenti interni in plastica, metallo e radica (p. 654)

Pulizia del volante in pelle

Utilizzare esclusivamente detergenti e prodotti automobilistici raccomandati da Volvo. Pulire regolarmente e, per un risultato ottimale, trattare subito le macchie. È importante passare l'aspirapolvere prima di pulire con il detergente.

Volante in pelle

La pelle deve respirare. Non installare mai coperture in plastica sul volante in pelle. Per la pulizia del volante in pelle si raccomanda Volvo Leather Care Kit/Wipes. Rimuovere prima sporcizia, polvere ecc. con una spugna o un panno inumiditi.

IMPORTANTE

Oggetti acuminati, per esempio anelli, possono danneggiare la pelle sul volante.

Relative informazioni

- Pulizia degli interni (p. 650)
- Pulizia del display centrale (p. 650)
- Pulizia di rivestimenti in tessuto e rivestimento del padiglione (p. 652)
- Pulizia delle cinture di sicurezza (p. 652)
- Pulizia di tappetini del pianale e tappetini protettivi (p. 652)
- Pulizia degli interni in pelle (p. 653)
- Pulizia dei componenti interni in plastica, metallo e radica (p. 654)

Pulizia dei componenti interni in plastica, metallo e radica

Utilizzare esclusivamente detergenti e prodotti automobilistici raccomandati da Volvo. Pulire regolarmente e, per un risultato ottimale, trattare subito le macchie.

Componenti interni in plastica, metallo e radica

Per la pulizia di superfici e componenti interni si raccomanda di inumidire con acqua un panno in fibre rinforzate o in microfibra, disponibile presso i concessionari Volvo.

Non grattare o strofinare le macchie. Non utilizzare mai smacchiatori forti.

IMPORTANTE

Non usare solventi contenenti alcol per la pulizia del vetro del display del conducente.

IMPORTANTE

Ricordare che le superfici extralucide si graffiano facilmente. Pulirle con un panno in microfibra pulito e asciutto compiendo piccoli movimenti circolari. All'occorrenza, inumidire leggermente il panno in microfibra con acqua pulita.

Relative informazioni

- Pulizia degli interni (p. 650)
- Pulizia del display centrale (p. 650)
- Pulizia di rivestimenti in tessuto e rivestimento del padiglione (p. 652)
- Pulizia delle cinture di sicurezza (p. 652)
- Pulizia di tappetini del pianale e tappetini protettivi (p. 652)
- Pulizia degli interni in pelle (p. 653)
- Pulizia del volante in pelle (p. 654)

Pulizia degli esterni

Lavare l'automobile non appena si sporca. In tal modo, l'automobile è più facile da pulire in quanto la sporcizia non ha ancora aderito a fondo. Si riduce anche il rischio di graffi e l'automobile rimane più bella. Recarsi in una stazione di lavaggio dotata di separatore olio. Utilizzare uno shampoo per auto.

Relative informazioni

- Pulizia degli esterni (p. 655)
- Lucidatura e applicazione di cera (p. 655)
- Lavaggio a mano (p. 656)
- Autolavaggio (p. 657)
- Lancia ad alta pressione (p. 658)
- Pulizia delle spazzole tergitristallo (p. 659)
- Pulizia dei componenti esterni in plastica, gomma e decorativi (p. 659)
- Pulizia dei cerchi (p. 660)
- Antiruggine (p. 661)

Lucidatura e applicazione di cera

Lucidare e applicare la cera all'automobile quando la vernice appare opaca o per proteggere la vernice. Non occorre lucidare l'automobile nel primo anno dopo l'acquisto. Tuttavia è possibile applicare la cera anche in questo periodo di tempo. Non lucidare né incerare l'auto alla luce solare diretta; le superfici lucidate dovrebbero avere una temperatura massima di circa 45 °C (113 °F).

- Lavare e asciugare l'automobile con molta cura prima di lucidarla o applicare la cera. Asportare le macchie di asfalto e bitume con l'apposito smacchiatore o con acquaragia. Le macchie più resistenti possono essere rimosse con l'apposita pasta abrasiva fine (smacchiante) per vernici.
- Applicare prima il lucido, quindi una cera liquida oppure solida. Seguire con cura le istruzioni riportate sulla confezione. Molti prodotti contengono sia il lucido che la cera.

! IMPORTANTE

Non applicare la cera né lucidare le parti in plastica e gomma.

Se si applicano sgrassanti su plastica e gomma, strofinare solo leggermente e all'occorrenza. Utilizzare una spugna morbida.

La lucidatura dei profili lucidi può usurare o danneggiare lo strato superficiale.

Non utilizzare prodotti lucidanti abrasivi.

! IMPORTANTE

Utilizzare esclusivamente i prodotti per il trattamento della vernice raccomandati da Volvo. Altri trattamenti per conservare, isolare, proteggere o rendere più brillante la vernice e simili possono danneggiare la vernice. La garanzia Volvo non copre eventuali danni alla vernice dovuti a tali trattamenti.

Relative informazioni

- Pulizia degli esterni (p. 655)
- Lavaggio a mano (p. 656)
- Autolavaggio (p. 657)
- Lancia ad alta pressione (p. 658)
- Pulizia delle spazzole tergitristallo (p. 659)
- Pulizia dei componenti esterni in plastica, gomma e decorativi (p. 659)



- Pulizia dei cerchioni (p. 660)
- Antiruggine (p. 661)

Lavaggio a mano

Lavare l'automobile non appena si sporca. In tal modo, l'automobile è più facile da pulire in quanto la sporcizia non ha ancora aderito a fondo. Si riduce anche il rischio di graffi e l'automobile rimane più bella. Recarsi in una stazione di lavaggio dotata di separatore olio. Utilizzare uno shampoo per auto.

Lavaggio a mano

Considerare i seguenti punti in occasione del lavaggio dell'auto:

- Evitare di lavare l'auto alla luce solare diretta. Ciò può comportare che il detergente o la cera si seccino e abbiano un effetto abrasivo.
- Rimuovere al più presto eventuale guano presente sulla carrozzeria. Contiene sostanze chimiche che danneggiano la vernice, decolorandola molto velocemente. Utilizzare ad esempio un panno di carta morbida oppure una spugna abbondantemente inumidita. Per eliminare eventuali decolorazioni si raccomanda di rivolgersi a un riparatore autorizzato Volvo.
- Pulire a getto d'acqua il sottoscocca, incluso vani passaruota e paraurti.
- Lavare tutta l'automobile eliminando completamente la sporcizia al fine di prevenire la formazione di graffi dovuti al lavaggio. Non dirigere il getto d'acqua sulle serrature.

- All'occorrenza, utilizzare uno sgrassante a freddo sulle superfici molto sporche. Notare che, in tal caso, le superfici non devono essere state riscaldate dal sole.
- Lavare con una spugna e uno shampoo per auto con abbondante acqua tiepida.
- Lavare le spazzole dei tergicristalli con acqua saponata tiepida o shampoo per auto.
- Asciugare l'automobile con una pelle di daino morbida e pulita o con una spatola asciugavetri. Evitando di lasciare asciugare le gocce d'acqua sotto una forte luce solare si riduce il rischio di formazione di aloni difficili da rimuovere.
- Dopo che l'auto è stata lavata possono rimanere residui di catrame dall'asfalto; usare detergente per catrame per rimuovere le ultime macchie alla fine del lavaggio dell'auto.

ATTENZIONE

Per il lavaggio del motore, rivolgersi sempre a un riparatore. Se il motore è caldo sussiste il rischio di incendio.

! IMPORTANTE

I fari sporchi hanno una funzionalità ridotta. Pulirli regolarmente, ad esempio durante il rifornimento di carburante.

Non utilizzare detergenti altamente corrosivi. Utilizzare esclusivamente acqua e una spugna non abrasiva.

i NOTA

All'interno del vetro delle luci esterne come fari e luci posteriori può talvolta formarsi condensa. Il fenomeno è normale, tutte le luci esterne sono in grado di eliminare la condensa dopo essere state accese per un certo periodo.

! IMPORTANTE

- Ricordare di chiudere il tetto panoramico e il parasole prima di lavare l'auto.
- Non usare mai lucidanti con proprietà abrasive sul tetto panoramico.
- Non usare mai cera sulle modanature di gomma intorno al tetto panoramico.

! IMPORTANTE

Ricordare di rimuovere lo sporco dai fori di drenaggio nelle portiere e nelle soglie dopo il lavaggio dell'auto.

Relative informazioni

- Pulizia degli esterni (p. 655)
- Lucidatura e applicazione di cera (p. 655)
- Autolavaggio (p. 657)
- Lancia ad alta pressione (p. 658)
- Pulizia delle spazzole tergicristallo (p. 659)
- Pulizia dei componenti esterni in plastica, gomma e decorativi (p. 659)
- Pulizia dei cerchi (p. 660)
- Antiruggine (p. 661)

Autolavaggio

Lavare l'automobile non appena si sporca. In tal modo, l'automobile è più facile da pulire in quanto la sporcizia non ha ancora aderito a fondo. Si riduce anche il rischio di graffi e l'automobile rimane più bella.

Autolavaggio

Il lavaggio automatico rappresenta un modo veloce e facile per pulire l'automobile, ma le spazzole non raggiungono tutti i punti dell'automobile. Per un risultato ottimale si raccomanda di lavare l'automobile a mano o di completare il lavaggio automatico con un lavaggio a mano.

i NOTA

Volvo raccomanda di non lavare l'automobile in autolavaggio per i primi mesi (in quanto la vernice non è ancora perfettamente indurita).

! IMPORTANTE

Prima di entrare in un autolavaggio, disattivare le funzioni Frenata automatica ad automobile ferma e Inserimento automatico del freno di stazionamento. Se le funzioni non vengono disattivate, l'impianto frenante si bloccherà mentre l'automobile è ferma e non sarà possibile mettere in movimento l'automobile.



! IMPORTANTE

Negli autolavaggi che trasportano in avanti l'automobile con le ruote in folle:

1. Prima del lavaggio dell'auto, disattivare il sensore pioggia per evitare che i tergicristalli si attivino e si danneggino.
2. Ripiegare gli specchi laterali, assicurare eventuali luci supplementari, ripiegare o rimuovere le antenne, per evitare danni in occasione dell'autolavaggio.
3. Entrare nell'autolavaggio.
4. Disattivare la funzione "Frenata automatica ad automobile ferma" con l'interruttore nel tunnel.
5. Disattivare la funzione "Inserimento automatico del freno di stazionamento" dalla videata superiore sul display centrale.
6. Spegnerne il motore ruotando l'interruttore di avviamento nel tunnel in senso orario. Tenere in posizione l'interruttore per almeno 2 secondi.

L'automobile è pronta per l'autolavaggio.

! IMPORTANTE

Se non si seguono i passi precedenti, il sistema commuterà automaticamente alla posizione **P**. In posizione **P** le ruote sono bloccate, condizione invece non corretta in un autolavaggio.

Relative informazioni

- Pulizia degli esterni (p. 655)
- Lucidatura e applicazione di cera (p. 655)
- Lavaggio a mano (p. 656)
- Lancia ad alta pressione (p. 658)
- Pulizia delle spazzole tergicristallo (p. 659)
- Pulizia dei componenti esterni in plastica, gomma e decorativi (p. 659)
- Pulizia dei cerchioni (p. 660)
- Antiruggine (p. 661)

Lancia ad alta pressione

Lavare l'automobile non appena si sporca. In tal modo, l'automobile è più facile da pulire in quanto la sporcizia non ha ancora aderito a fondo. Si riduce anche il rischio di graffi e l'automobile rimane più bella. Recarsi in una stazione di lavaggio dotata di separatore olio. Utilizzare uno shampoo per auto.

Lancia ad alta pressione

Quando si utilizza una lancia ad alta pressione, eseguire delle passate mantenendo una distanza di almeno 30 cm (13") fra l'ugello e le superfici dell'automobile. Non dirigere il getto d'acqua sulle serrature.

Relative informazioni

- Pulizia degli esterni (p. 655)
- Lucidatura e applicazione di cera (p. 655)
- Lavaggio a mano (p. 656)
- Autolavaggio (p. 657)
- Pulizia delle spazzole tergicristallo (p. 659)
- Pulizia dei componenti esterni in plastica, gomma e decorativi (p. 659)
- Pulizia dei cerchioni (p. 660)
- Antiruggine (p. 661)

Pulizia delle spazzole tergicristallo

Lavare l'automobile non appena si sporca. In tal modo, l'automobile è più facile da pulire in quanto la sporcizia non ha ancora aderito a fondo. Si riduce anche il rischio di graffi e l'automobile rimane più bella. Recarsi in una stazione di lavaggio dotata di separatore olio. Utilizzare uno shampoo per auto.

Spazzole dei tergicristalli

Residui di asfalto, polvere e sale sulla spazzola tergicristallo nonché insetti, ghiaccio e altri residui sul parabrezza riducono la durata della spazzola.

Per la pulizia, portare le spazzole tergicristallo in posizione di assistenza.

NOTA

Lavare regolarmente le spazzole tergicristallo e il parabrezza con acqua saponata tiepida o shampoo per auto. Non utilizzare solventi forti.

Relative informazioni

- Pulizia degli esterni (p. 655)
- Lucidatura e applicazione di cera (p. 655)
- Lavaggio a mano (p. 656)
- Autolavaggio (p. 657)
- Lancia ad alta pressione (p. 658)
- Pulizia dei componenti esterni in plastica, gomma e decorativi (p. 659)

- Pulizia dei cerchioni (p. 660)
- Antiruggine (p. 661)

Pulizia dei componenti esterni in plastica, gomma e decorativi

Lavare l'automobile non appena si sporca. In tal modo, l'automobile è più facile da pulire in quanto la sporcizia non ha ancora aderito a fondo. Si riduce anche il rischio di graffi e l'automobile rimane più bella. Recarsi in una stazione di lavaggio dotata di separatore olio. Utilizzare uno shampoo per auto.

Componenti esterni in plastica, gomma e decorativi

Per la pulizia e la cura dei componenti in plastica, gomma e decorativi verniciati, ad esempio i profili lucidi, si raccomanda un detergente speciale, disponibile presso i concessionari Volvo. Se si utilizzano detergenti speciali, attenersi sempre alle istruzioni per l'uso.

Non lavare mai l'automobile con detergenti con pH inferiore a 3,5 o superiore a 11,5 in quanto potrebbero decolorare i componenti in alluminio anodizzato*, vedere figura. Si sconsiglia di utilizzare prodotti lucidanti abrasivi, vedere figura.





Componenti da lavare con un detergente con pH compreso fra 3,5 e 11,5.

! IMPORTANTE

Non applicare la cera né lucidare le parti in plastica e gomma.

Se si applicano sgrassanti su plastica e gomma, strofinare solo leggermente e all'occorrenza. Utilizzare una spugna morbida.

La lucidatura dei profili lucidi può usurare o danneggiare lo strato superficiale.

Non utilizzare prodotti lucidanti abrasivi.

! IMPORTANTE

Non lavare mai l'automobile con detergenti con pH inferiore a 3,5 o superiore a 11,5 in quanto potrebbero decolorare i componenti in alluminio anodizzato, ad esempio il portapacchi sul tetto e le cornici dei finestrini.

Non utilizzare mai un lucidante per metalli su componenti in alluminio anodizzati, in quanto potrebbe decolorare e danneggiare il trattamento in superficie.

Relative informazioni

- Pulizia degli esterni (p. 655)
- Lucidatura e applicazione di cera (p. 655)
- Lavaggio a mano (p. 656)
- Autolavaggio (p. 657)
- Lancia ad alta pressione (p. 658)
- Pulizia delle spazzole tergicristallo (p. 659)
- Pulizia dei cerchioni (p. 660)
- Antiruggine (p. 661)

Pulizia dei cerchioni

Lavare l'automobile non appena si sporca. In tal modo, l'automobile è più facile da pulire in quanto la sporcizia non ha ancora aderito a fondo. Si riduce anche il rischio di graffi e l'automobile rimane più bella. Recarsi in una stazione di lavaggio dotata di separatore olio. Utilizzare uno shampoo per auto.

Cerchioni

Utilizzare esclusivamente i detergenti per cerchioni raccomandati da Volvo.

Gli smacchiatori forti possono danneggiare la superficie e macchiare i cerchioni in alluminio cromati.

Relative informazioni

- Pulizia degli esterni (p. 655)
- Lucidatura e applicazione di cera (p. 655)
- Lavaggio a mano (p. 656)
- Autolavaggio (p. 657)
- Lancia ad alta pressione (p. 658)
- Pulizia dei componenti esterni in plastica, gomma e decorativi (p. 659)
- Pulizia dei cerchioni (p. 660)
- Antiruggine (p. 661)

Antiruggine

L'automobile presenta un'efficace protezione anticorrosione.

Per la carrozzeria, la protezione anticorrosione è rappresentata da rivestimenti protettivi metallici per la lamiera, un processo di verniciatura di alta qualità, giunti fra le lamiere ridotti al minimo e con trattamento anticorrosione, componenti in plastica schermanti, protezioni antiusura e liquido anticorrosione integrativo nei punti esposti. Nel telaio, i particolari esposti delle sospensioni sono realizzati in fusione di alluminio resistente alla corrosione.

Controllo e manutenzione

In genere non occorre sottoporre a manutenzione la protezione anticorrosione, ma tenendo pulita l'automobile si contribuisce sempre a ridurre il rischio di corrosione. Evitare l'utilizzo di detergenti alcalini o acidi forti sui particolari decorativi lucidi. Eventuali scheggiature devono essere rettificate non appena sono scoperte.

Relative informazioni

- Pulizia degli esterni (p. 655)
- Lucidatura e applicazione di cera (p. 655)
- Lavaggio a mano (p. 656)
- Autolavaggio (p. 657)
- Lancia ad alta pressione (p. 658)
- Pulizia delle spazzole tergicristallo (p. 659)

- Pulizia dei componenti esterni in plastica, gomma e decorativi (p. 659)
- Pulizia dei cerchioni (p. 660)

Vernice dell'automobile

La vernice è costituita da più strati e rappresenta una parte importante della protezione anticorrosione dell'automobile, quindi deve essere controllata regolarmente.

I danni più ricorrenti alla vernice sono scheggiature, graffi e segni, ad esempio su bordi di parafranghi, portiere e paraurti. Per evitare la formazione di ruggine, riparare immediatamente eventuali danni alla vernice.

Relative informazioni

- Ritocco di piccoli danni alla vernice (p. 662)
- Codici colore (p. 663)

Ritocco di piccoli danni alla vernice

La vernice riveste un ruolo importante nella protezione dalla ruggine dell'automobile e deve essere controllata regolarmente. I danni più ricorrenti alla vernice sono scheggiature, graffi e segni, ad esempio su bordi di parafranghi, portiere e paraurti.

In caso di riparazione dei danni alla vernice, l'auto deve essere pulita, asciutta e deve avere una temperatura maggiore di 15 °C.

Ritocco di piccoli danni alla vernice

Per evitare la formazione di ruggine, riparare immediatamente eventuali danni alla vernice.

i NOTA

La vernice da riparare deve essere pulita e asciutta e la temperatura deve essere di almeno 15°C.

Materiale occorrente

- Primer²⁰ - per paraurti rivestiti in plastica ecc. è disponibile uno speciale primer di adesione in bomboletta spray.
- vernice base e vernice trasparente - sono disponibili in bomboletta spray o penne di ritocco/stick²¹.
- Nastro adesivo protettivo.

- tela smeriglio fine²⁰.

Se il danno non è penetrato fino al metallo, dopo aver pulito la superficie si può applicare direttamente la vernice di ritocco.

i NOTA

Per le rettifiche della verniciatura, è necessario che la superficie da trattare sia pulita e asciutta. La temperatura dovrebbe essere di almeno 15 °C (60 °F).

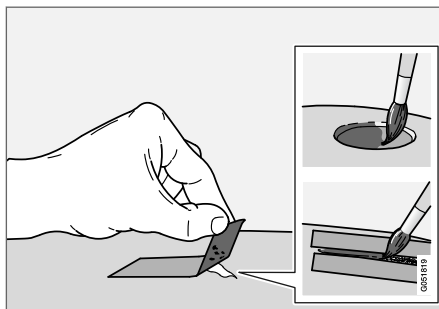

1. Fissare un pezzo di nastro per carrozzai sulla superficie danneggiata. Rimuovere quindi il nastro in modo che gli eventuali residui di vernice si staccino.

Se il danno ha raggiunto la superficie metallica (lamiera), è consigliabile applicare un primer. Se il danno interessa una superficie plastica, per risultati ottimali si consiglia l'utilizzo di uno speciale primer di adesione. Applicare utilizzando il tappo della bomboletta spray, quindi stendere un velo sottile.

2. Prima della verniciatura, levigare l'area interessata all'occorrenza (ad esempio se vi sono bave) con una tela smeriglio molto fine. Pulire accuratamente la superficie e lasciarla asciugare.
3. Mescolare bene il primer e applicarlo con un pennello fine, un bastoncino o simile. Concludere l'operazione applicando la vernice base e la vernice trasparente, quando il primer si è asciugato.

In caso di graffi, procedere come indicato sopra, applicando il nastro protettivo lungo il contorno della parte danneggiata per proteggere la vernice che è rimasta intatta.

Penne per ritocchi e vernici spray sono disponibili presso i concessionari Volvo.

²⁰ Eventuali.

²¹ Seguire le istruzioni allegate alla confezione della penna di ritocco/stick.

i **NOTA**

Se la scheggiatura non ha raggiunto la lamiera e rimane uno strato di vernice intatto, si possono applicare la vernice base e la vernice trasparente direttamente dopo aver pulito la superficie.

Relative informazioni

- Vernice dell'automobile (p. 661)
- Codici colore (p. 663)

Codici colore**Codice colore**

L'etichetta del codice colore è applicata sul montante della portiera posteriore destra ed è visibile aprendo la portiera posteriore destra.

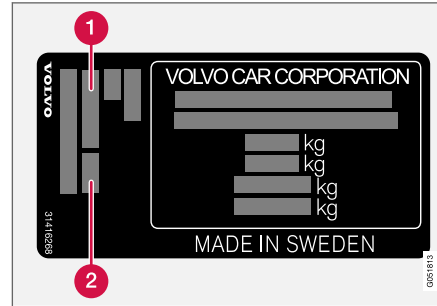

- 1** Codice colore degli esterni
- 2** Eventuale codice colore secondario degli esterni

È importante utilizzare lo stesso colore.

Relative informazioni

- Vernice dell'automobile (p. 661)
- Ritocco di piccoli danni alla vernice (p. 662)

Sostituzione delle spazzole tergicristallo del lunotto

Le spazzole tergicristallo rimuovono l'acqua da parabrezza e lunotto. Insieme al liquido lavacrystal, puliscono i cristalli e assicurano una buona visibilità durante la guida. Le spazzole tergicristallo di parabrezza e lunotto possono essere sostituite.

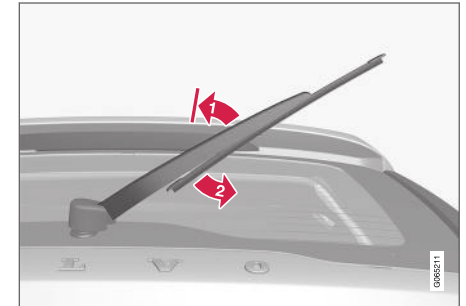
Sostituzione delle spazzole tergicristallo del lunotto

Allontanare il braccio dei tergicristalli dal cristallo e spostare la parte inferiore della spazzola verso destra.

1.  Afferrare il braccio dei tergicristalli al centro e sollevarlo dal cristallo fino alla posizione di arresto.

i NOTA

Quando l'angolo di estrazione raggiunge la metà si avverte una certa resistenza in quanto si incontra un fermo che previene la ricaduta del braccio sul lunotto. Tirare il braccio del tergilunotto oltre il fermo per sostituire le spazzole.

2.  Afferrare la parte inferiore della spazzola e spostarla verso destra finché non si stacca dal braccio.
3. Fissare le nuove spazzole tergicristallo, che devono scattare in posizione. Controllare che sia fissata correttamente.
4. Abbassare il braccio del tergilunotto.

! IMPORTANTE

Controllare regolarmente le spazzole. La mancata manutenzione riduce la durata delle spazzole.

Relative informazioni

- Utilizzo del sensore pioggia (p. 177)
- Utilizzo di lavacrystalli e lavafari (p. 178)

- Utilizzo del tergilunotto automatico durante la retromarcia (p. 180)
- Ugelli di lavaggio riscaldati per tergicristalli* (p. 176)
- Utilizzo della funzione di memoria del sensore pioggia (p. 178)
- Utilizzo di tergilunotto e lavalunotto (p. 179)
- Rabbocco del liquido lavacrystalli (p. 666)
- Spazzole tergicristallo in posizione di assistenza (p. 665)
- Sostituzione delle spazzole tergicristallo del parabrezza (p. 664)
- Utilizzo delle spazzole tergicristallo (p. 175)

Sostituzione delle spazzole tergicristallo del parabrezza

Le spazzole tergicristallo rimuovono l'acqua da parabrezza e lunotto. Insieme al liquido lavacrystalli, puliscono i cristalli e assicurano una buona visibilità durante la guida. Le spazzole tergicristallo di parabrezza e lunotto possono essere sostituite.

Sostituzione delle spazzole tergicristallo del parabrezza

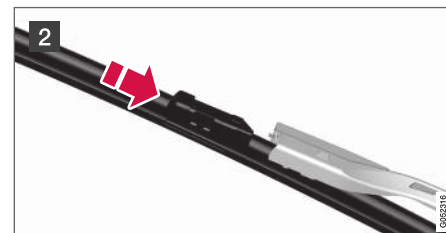
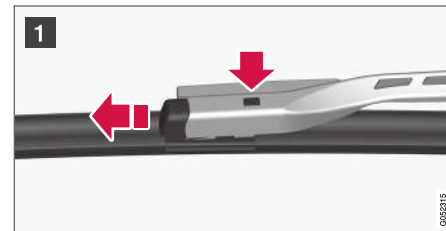

- 1 Sollevare il braccio dei tergicristalli quando si trova in posizione di assistenza. La posizione di assistenza si attiva/disattiva dalla videata funzioni sul display centrale ad automobile ferma con i tergicristalli disinseriti. Premere il pulsante sull'attacco dei tergicristalli ed estrarre tirando in direzione parallela al braccio dei tergicristalli.
- 2 Inserire la nuova spazzola dei tergicristalli premendo finché non si sente un "clic".
3. Controllare che la spazzola sia fissata correttamente.
4. Riportare il braccio dei tergicristalli a contatto con il parabrezza.

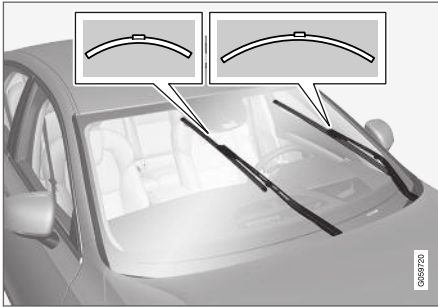

Le spazzole tergicristalli sono di lunghezza diversa.

i NOTA

Le spazzole dei tergicristalli sono di lunghezza diversa. La spazzola sul lato conducente è più lunga di quella sul lato passeggero.

Relative informazioni

- Utilizzo del sensore pioggia (p. 177)
- Utilizzo di lavacrystalli e lavafari (p. 178)
- Utilizzo del tergilunotto automatico durante la retromarcia (p. 180)
- Ugelli di lavaggio riscaldati per tergicristalli* (p. 176)
- Utilizzo della funzione di memoria del sensore pioggia (p. 178)
- Utilizzo di tergilunotto e lavalunotto (p. 179)
- Rabbocco del liquido lavacrystalli (p. 666)
- Spazzole tergicristallo in posizione di assistenza (p. 665)
- Sostituzione delle spazzole tergicristallo del lunotto (p. 663)
- Utilizzo delle spazzole tergicristallo (p. 175)

Spazzole tergicristallo in posizione di assistenza

In alcune situazioni, ad esempio per sostituire le spazzole tergicristallo del parabrezza, portarle in posizione di assistenza (posizione verticale).



Spazzole tergicristallo in posizione di assistenza.

Per la sostituzione, il lavaggio o il sollevamento (ad esempio quando si rimuove il ghiaccio dal parabrezza), le spazzole tergicristallo devono trovarsi in posizione di assistenza.

i IMPORTANTE

Prima di riportare i tergicristalli in posizione di assistenza accertarsi che le spazzole non siano bloccate dal ghiaccio.

« Attivazione/disattivazione della posizione di assistenza

È possibile attivare/disattivare la posizione di assistenza ad automobile ferma con i tergicristalli disinseriti. La posizione di assistenza si attiva/disattiva dalla videata funzioni sul display centrale:



Premere il pulsante **Pos. servizio tergicristalli**. L'indicatore luminoso nel pulsante si accende quando la posizione di assistenza è attivata. Quando attivate, le spazzole tergicristallo si alzano e si fermano in posizione verticale. Per disattivare la posizione di assistenza, premere nuovamente **Pos. servizio tergicristalli**. L'indicatore luminoso nel pulsante si spegne quando la posizione di assistenza è disattivata.

Le spazzole tergicristallo escono dalla posizione di assistenza anche nei seguenti casi:

- È attivata la pulizia del parabrezza.
- È attivato il lavaggio del parabrezza.
- È attivato il sensore pioggia.
- L'automobile si mette in marcia.

! IMPORTANTE

Se i bracci dei tergicristalli sono stati sollevati dal parabrezza, devono essere riportati a contatto con esso prima di attivare il lavaggio, la pulizia o il sensore pioggia nonché prima di mettersi in marcia. In questo modo si preven- gono graffi alla vernice del cofano.

Relative informazioni

- Utilizzo del sensore pioggia (p. 177)
- Utilizzo di lavacrystalli e lavafari (p. 178)
- Utilizzo del tergilunotto automatico durante la retromarcia (p. 180)
- Ugelli di lavaggio riscaldati per tergicristalli* (p. 176)
- Utilizzo della funzione di memoria del sensore pioggia (p. 178)
- Utilizzo di tergilunotto e lavalunotto (p. 179)
- Rabbocco del liquido lavacrystalli (p. 666)
- Sostituzione delle spazzole tergicristallo del parabrezza (p. 664)
- Sostituzione delle spazzole tergicristallo del lunotto (p. 663)
- Utilizzo delle spazzole tergicristallo (p. 175)

Rabbocco del liquido lavacrystalli

Il liquido lavacrystalli si utilizza per pulire fari, parabrezza e lunotto. A temperature inferiori al punto di congelamento, deve essere usato liquido lavavetri con protezione antigelo.

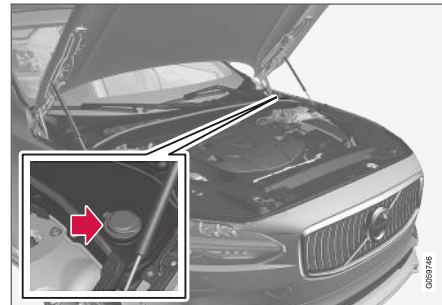

Il rabbocco del liquido lavacrystalli si effettua nel serbatoio con il tappo blu. Il serbatoio è usato per il lavap parabrezza, il lavalunotto e il lavafari*

i NOTA

Quando rimane circa 1 litro (1 qt) di liquido lavacrystalli nel serbatoio, il display del conducente visualizza il messaggio **Liquido lavavetri Basso livello, rabboccare** e il simbolo .

Tipo prescritto: Liquido lavacrystalli raccomandato da Volvo - con antigelo per climi freddi e temperature inferiori al punto di congelamento.

! IMPORTANTE

Utilizzare il liquido lavacrystalli originale Volvo, o un prodotto equivalente con pH raccomandato compreso fra 6 e 8, nella soluzione d'uso (ad esempio 1:1 con acqua neutra).

! IMPORTANTE

Utilizzare liquido lavacrystalli con antigelo quando la temperatura è inferiore al punto di congelamento in modo che il liquido non geli nella pompa, nel serbatoio e nei flessibili.

- Utilizzo di tergilunotto e lavalunotto (p. 179)
- Spazzole tergicristallo in posizione di assistenza (p. 665)
- Sostituzione delle spazzole tergicristallo del parabrezza (p. 664)
- Sostituzione delle spazzole tergicristallo del lunotto (p. 663)
- Utilizzo delle spazzole tergicristallo (p. 175)

Quantità:

- Automobili **con** tergifari: 5,5 litri (5,8 qts).
- Automobili **senza** tergifari: 3,5 litri (3,7 qts).

Relative informazioni

- Utilizzo del sensore pioggia (p. 177)
- Utilizzo di lavacrystalli e lavafari (p. 178)
- Utilizzo del tergilunotto automatico durante la retromarcia (p. 180)
- Ugelli di lavaggio riscaldati per tergicristalli* (p. 176)
- Utilizzo della funzione di memoria del sensore pioggia (p. 178)

SPECIFICHE

Denominazioni del tipo

Le etichette nell'automobile riportano informazioni quali numero di telaio, denominazione del tipo, codice colore ecc.

Posizione delle etichette

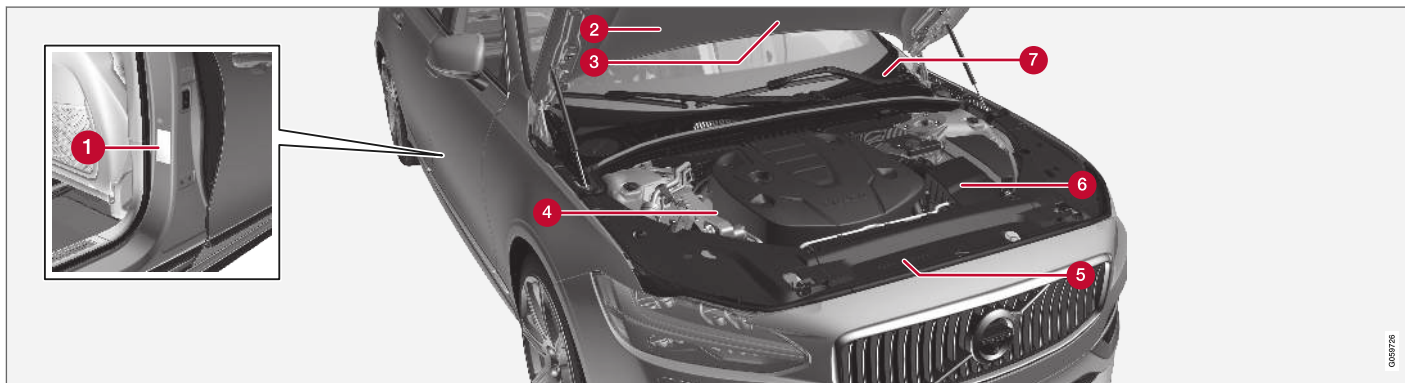

L'illustrazione è schematica; i dettagli possono variare a seconda del particolare mercato o modello.

Quando ci si rivolge al concessionario Volvo circa la propria automobile o quando si ordinano accessori e ricambi, è importante indicare la denominazione del tipo di automobile, il numero di telaio e il numero del motore.

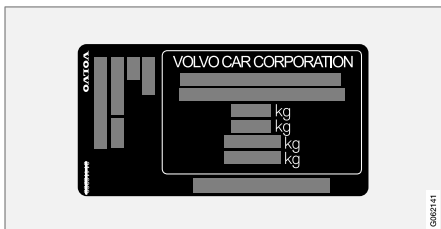

1 Etichetta per denominazione del tipo, numero di telaio, pesi max consentiti, codice colore degli esterni e numero di omologazione. L'etichetta si trova sul montante della portiera ed è visibile aprendo la portiera posteriore destra.

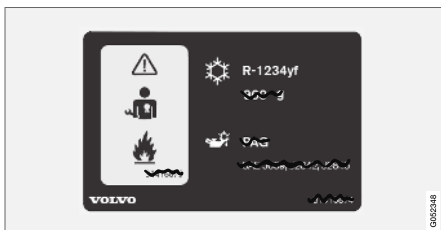

2 Etichetta sulle automobili dotate di climatizzatore contenente refrigerante R1234yf.

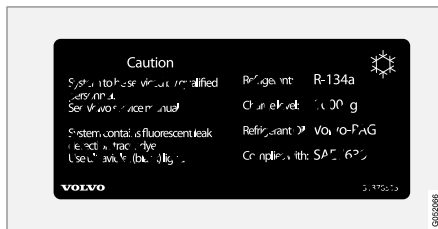

2 Etichetta sulle automobili dotate di climatizzatore contenente refrigerante R134a.

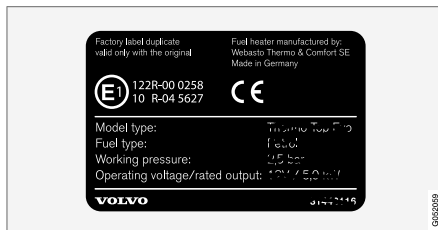

3 Etichetta del riscaldatore di parcheggio.

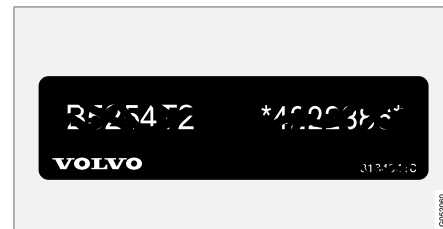

4 Etichetta per codice motore e numero di produzione del motore.



5 Etichetta dell'olio motore.

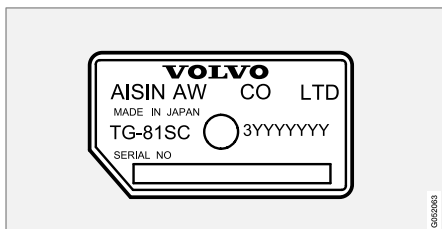

6 Etichetta per denominazione del tipo e numero di produzione del cambio.

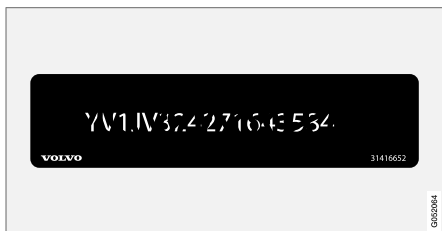

7 Etichetta per numero di serie dell'automobile - VIN (Vehicle Identification Number).

Sul libretto di immatricolazione sono riportate maggiori informazioni sull'automobile.

i **NOTA**

Le etichette illustrate nel manuale del proprietario non sono riproduzioni esatte di quelle presenti sull'automobile. Scopo del libretto è illustrarne indicativamente l'aspetto e la posizione sull'automobile. Le informazioni specifiche per il proprio modello sono riportate nelle etichette sull'automobile.

Relative informazioni

- Specifiche per il climatizzatore (p. 682)

Misure

La tabella illustra lunghezza, altezza ecc. dell'automobile.

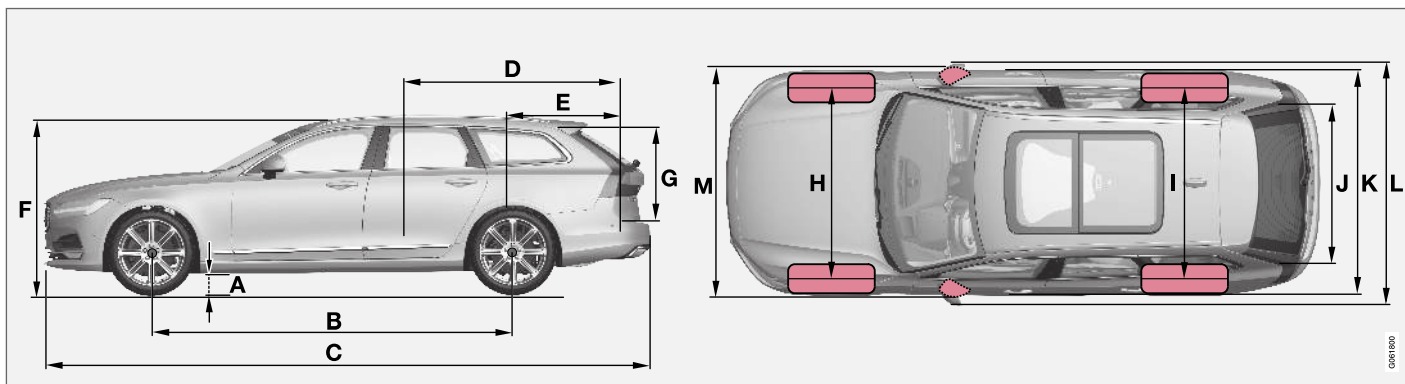

	Misure	mm	pollici
A	Altezza libera da terra ^A	142	5,6
B	Passo	2941	115,8
C	Lunghezza	4936	194,3
D	Lunghezza di carico, pavimento, sedile ribaltato	1988	78,3
E	Lunghezza di carico, pavimento	1153	45,4

	Misure	mm	pollici
F	Altezza	1475	58,1
G	Altezza di carico	704	27,7
H	Carreggiata anteriore	1628 ^B	64,1 ^B
		1618 ^C	63,7 ^C
		1617 ^D	63,7 ^D
		1623 ^E	63,9 ^E

	Misure	mm	pollici
I	Carreggiata posteriore	1629 ^B	64,1 ^B
		1619 ^C	63,7 ^C
		1618 ^D	63,7 ^D
		1624 ^E	63,9 ^E
J	Larghezza di carico, pavimento	1130	44,5

SPECIFICHE



	Misure	mm	pollici
K	Larghezza	1879 ^F	74,0 ^F
		1890 ^G	74,4 ^G
L	Larghezza incl. specchi retrovisori	2019	79,5
M	Larghezza incl. specchi retrovisori ripiegati	1895	74,6

A Con peso a vuoto + 2 persone. Varia leggermente a seconda di dimensioni dei pneumatici, tipo di telaio ecc.

B Vale per le automobili con ruote da 17/18 pollici.

C Vale per le automobili con ruote da 19 pollici.

D Vale per le automobili con ruote da 20 pollici.

E Vale per le automobili con ruote da 21 pollici.

F Larghezza della carrozzeria.

G Presso i profili delle portiere.

Relative informazioni

- Pesi (p. 675)

Pesi

Un'etichetta nell'automobile riporta il peso complessivo max ecc.

Il peso a vuoto comprende conducente, serbatoio del carburante riempito al 90 % e pieno di tutti gli oli e i liquidi.

Il peso dei passeggeri e degli optional montati nonché la pressione sulla sfera (per il collegamento di un rimorchio) limitano la capacità di carico e non sono conteggiati nel peso a vuoto.

Carico max consentito = Peso complessivo - Peso a vuoto.

i NOTA

Il peso di servizio dichiarato si riferisce all'automobile nella versione base, senza attrezzature e optional. Di conseguenza, il peso di ogni optional aggiunto riduce la capacità di carico dell'automobile in misura corrispondente.

Alcuni esempi di optional che riducono la capacità di carico sono i diversi equipaggiamenti (Kinetic, Momentum, Summum ecc.), oltre a gancio di traino, portapacchi, box sul tetto, impianto audio, fari supplementari, GPS, riscaldatore a carburante, griglia protettiva, tappetini, copribagagliaio, sedili elettrocomandati ecc.

Per conoscere il peso di servizio esatto dell'automobile si consiglia di pesarla.

! ATTENZIONE

Le caratteristiche di guida dell'automobile cambiano in base al carico e alla sua sistemazione.

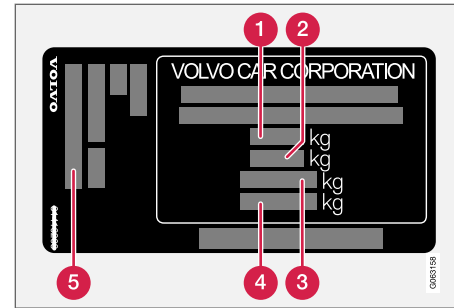

L'etichetta si trova sul montante della portiera ed è visibile aprendo la portiera posteriore destra.

- 1** Peso complessivo max
- 2** Peso max treno (automobile + rimorchio)
- 3** Carico max sull'assale anteriore
- 4** Carico max sull'assale posteriore
- 5** Equipaggiamento

Carico max: Vedere libretto di immatricolazione.

Carico max sul tetto: 100 kg.

Relative informazioni

- Denominazioni del tipo (p. 670)
- Pesi del rimorchio e pressioni sulla sfera (p. 676)

Pesi del rimorchio e pressioni sulla sfera

I pesi del rimorchio e le pressioni sulla sfera per la guida con rimorchio sono riportati nelle tabelle.

Peso max rimorchio frenato**i NOTA**

Per i rimorchi di peso superiore a 1.800 kg si raccomanda l'utilizzo di uno stabilizzatore per gancio di traino.

Motore	Codice motore ^A	Cambio	Peso max rimorchio con freni (kg)	Pressione max sulla sfera (kg)
T8 Twin Engine	B4204T35	Automatico	2100	110

^A Il codice motore, il numero componente e di produzione sono riportati sul motore.

i IMPORTANTE

In caso di guida con rimorchio, è consentito superare il peso complessivo dell'automobile (compresa la pressione sulla sfera) di max 100 kg (220 lbs), a condizione che la velocità non superi 100 km/h (62 mph). Rispettare comunque le leggi nazionali applicabili alla guida con rimorchio (ad esempio la velocità consentita).

Peso max rimorchio non frenato

Peso max rimorchio senza freni (kg)	Pressione max sulla sfera (kg)
750	50

Relative informazioni

- Denominazioni del tipo (p. 670)
- Pesi (p. 675)
- Guida con rimorchio (p. 494)
- Controllo della stabilità per il traino* (p. 495)

Specifiche motore

La seguente tabella illustra le specifiche del motore (potenza ecc.) per ogni tipo di motore.

La trazione della versione Twin Engine è garantita da un motore a benzina e un motore elettrico (ERAD – Electric Rear Axle Drive).

i NOTA
Non tutti i motori sono disponibili su tutti i mercati.

Motore	Codice motore ^A	Potenza (kW / giri/min.)	Potenza (CV/giri/min)	Coppia (Nm / giri/min.)	Numero cilindri
T8 Twin Engine	B4204T35	235/5700	320/5700	400/2200-5400	4

^A Il codice motore, il numero componente e di produzione sono riportati sul motore.

Motore elettrico di trazione

Potenza in uscita max: 65 kW (87 CV).

Coppia: 240 Nm.

Relative informazioni

- Denominazioni del tipo (p. 670)
- Specifiche per l'olio motore (p. 679)
- Specifiche per il liquido refrigerante (p. 681)

Specifiche per l'olio motore

Il tipo e la quantità di olio motore per le rispettive motorizzazioni possono essere letti nella tabella.

Volvo raccomanda:



Motore	Codice motore ^A	Qualità dell'olio	Capacità, incl. filtro dell'olio (litri)
T8 Twin Engine	B4204T35	Castrol Edge Professional V 0W-20 o VCC RBS0-2AE 0W-20	circa 5,6

^A Il codice motore, il numero componente e di produzione sono riportati sul motore.

Relative informazioni

- Denominazioni del tipo (p. 670)
- Condizioni di guida sfavorevoli per l'olio motore (p. 680)
- Controllo e rabbocco dell'olio motore (p. 625)
- Olio motore (p. 624)

Condizioni di guida sfavorevoli per l'olio motore

In caso di condizioni di guida sfavorevoli, la temperatura e il consumo di olio possono aumentare. Di seguito riportiamo alcuni esempi di condizioni di guida sfavorevoli.

Controllare il livello dell'olio più spesso in caso di guida su lunga percorrenza:

- con roulotte o rimorchio
- in zone montane
- ad alta velocità
- a temperature inferiori a -30°C (-22°F) o superiori a +40°C (+104°F).

Quanto detto vale anche per i percorsi brevi a basse temperature.

Scegliere un olio motore completamente sintetico in caso di condizioni di guida sfavorevoli. Ciò garantirà una maggiore protezione del motore.

Volvo raccomanda:



! IMPORTANTE

Per soddisfare i requisiti previsti per gli intervalli di assistenza del motore, tutti i motori sono rabboccati in fabbrica con uno speciale olio motore sintetico. Questo olio accuratamente selezionato garantisce ottime caratteristiche di durata, accensione, consumo di carburante ed ecologicità.

Gli intervalli di assistenza raccomandati sono validi solo se si utilizza un olio motore approvato. Utilizzare sempre un olio del tipo prescritto sia in sede di rabbocco che di sostituzione per non compromettere le caratteristiche di durata, accensione, consumo di carburante ed ecologicità dell'automobile.

L'utilizzo di olio motore di tipo e viscosità diversi da quelli prescritti può comportare danni ai componenti connessi al motore. La garanzia Volvo non copre danni di questo tipo.

Si raccomanda di affidare il cambio olio a un riparatore autorizzato Volvo.

Relative informazioni

- Specifiche per l'olio motore (p. 679)
- Olio motore (p. 624)

Specifiche per il liquido refrigerante

Tipo prescritto: Refrigerante raccomandato da Volvo miscelato con il 50% di acqua¹, vedere la confezione. Per qualsiasi dubbio, rivolgersi a un concessionario Volvo.

Per evitare rischi per la salute, non mescolare diversi tipi di glicole.

Relative informazioni

- Rabbocco del liquido di raffreddamento (p. 626)

Specifiche per l'olio della trasmissione

In condizioni di guida normali, l'olio del cambio non deve essere sostituito per tutta la vita utile del cambio. Tuttavia la sostituzione può rendersi necessaria in determinate condizioni sfavorevoli.

Cambio automatico

Olio del cambio prescritto:	AW1
-----------------------------	-----

Specifiche per l'olio dei freni

In un impianto frenante idraulico, l'olio dei freni è il mezzo utilizzato per trasferire la pressione, ad esempio, dal pedale del freno attraverso un cilindro del freno principale a uno o più servocilindri, che a loro volta azionano un freno meccanico.

Tipo prescritto: Volvo Original Dot 4 classe 6 o equivalente.

i NOTA
Si raccomanda di affidarsi a un riparatore autorizzato Volvo per la sostituzione o il rabbocco dell'olio dei freni.

Relative informazioni

- Panoramica del vano motore (p. 622)

¹ La qualità dell'acqua deve essere conforme allo standard STD 1285,1.

Serbatoio carburante - capacità

La tabella seguente riporta la capacità di rifornimento del serbatoio del carburante.

	Tutti i modelli
Litri (circa)	50
US gallons (circa)	13,2

Relative informazioni

- Rifornimento (p. 483)

Specifiche per il climatizzatore

Il climatizzatore dell'automobile contiene refrigerante senza freon R1234yf o R134a, a seconda del mercato. Il tipo utilizzato è indicato su un'etichetta all'interno del cofano.

Tipi e quantità di liquidi e lubrificanti del climatizzatore prescritti sono indicati nella tabella seguente.

Etichetta del climatizzatore

Etichetta per R134a

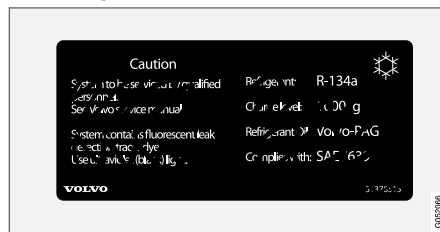

Etichetta per R1234yf

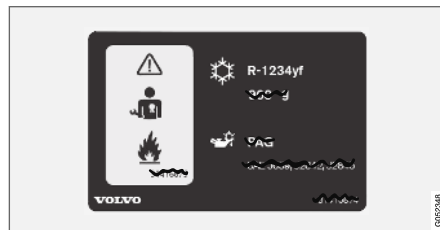

Legenda per R1234yf

Simbolo	Spiegazione
	Cautela
	Condizionatore mobile (MAC)
	Tipo di lubrificante
	L'assistenza al condizionatore mobile (MAC) è riservata a tecnici addestrati e certificati.
	Refrigerante infiammabile

Refrigerante

Automobili con refrigerante R134a

Peso	Tipo prescritto
725 g (1,60 lbs)	R134a

ATTENZIONE

Il climatizzatore contiene refrigerante R134a in pressione. Assistenza e riparazione dell'impianto devono essere effettuate esclusivamente da un riparatore autorizzato.

Automobili con refrigerante R1234yf

Peso	Tipo prescritto
675 g	R1234yf

ATTENZIONE

Il climatizzatore contiene refrigerante R1234yf in pressione. Ai sensi della norma SAE J2845 (Technician Training for Safe Service and Containment of Refrigerants Used in Mobile A/C System) e per garantire la sicurezza degli impianti refrigeranti, l'assistenza e la riparazione di detti impianti sono riservate a tecnici addestrati e certificati.

Olio per compressori

Quantità	Tipo prescritto
100 ml (3,38 fl. oz.)	PAG SP-A2

Evaporatore

IMPORTANTE

Non è consentito riparare l'evaporatore dell'impianto A/C o sostituirlo con un evaporatore usato. Il nuovo evaporatore deve essere certificato e marcato a norma SAE J2842.

Relative informazioni

- Assistenza del climatizzatore (p. 621)

Consumo di carburante ed emissioni di CO2

Il consumo di carburante di un veicolo si misura in litri/100 km e le emissioni di CO2 in grammi di CO2/km.



Spiegazione

CO ₂	g CO ₂ /km
	litri/100 km
□range	Valore certificato per l'autonomia ("max") dell'automobile ad alimentazione elettrica in km. Il valore non deve essere considerato un'autonomia prevista ed è difficile da raggiungere con una guida normale.

	guida mista
aut	cambio automatico

i NOTA
I dati su consumi ed emissioni eventualmente mancanti sono riportati in un supplemento allegato.

i NOTA
La capacità della batteria ibrida diminuisce con gli anni e l'uso. Il conseguente maggiore utilizzo del motore a combustione comporta un aumento del consumo di carburante e una riduzione dell'autonomia in caso di alimentazione elettrica.

				
		CO ₂		□range
T8 Twin Engine (B4204T35)	aut	46	2,0	50 ^A

A Modalità di guida PURE

I valori in tabella relativi a consumi di carburante, emissioni e autonomia ad alimentazione elettrica si riferiscono a determinati cicli di guida UE

(vedere di seguito) per un'automobile senza carico (peso a vuoto) nella versione base e senza equipaggiamento supplementare. Il peso dell'au-

tomobile può aumentare a seconda dell'equipaggiamento. Questo fattore e il carico dell'automobile aumentano il consumo di carburante e le

emissioni di anidride carbonica, riducendo l'autonomia ad alimentazione elettrica.

I valori certificati per l'automobile non devono essere considerati valori previsti. I valori certificati sono valori comparativi ottenuti applicando determinati "cicli di guida UE" (vedere di seguito).

Il consumo di carburante può essere maggiore e l'autonomia del motore elettrico ridotta rispetto ai valori riportati in tabella per diversi motivi. Alcuni esempi:

- Se l'automobile non viene ricaricata regolarmente tramite la rete elettrica.
- Se l'automobile è dotata di accessori supplementari che incidono sul peso complessivo.
- Stile di guida del conducente.
- Se il cliente richiede ruote diverse da quelle montate di serie nella versione base del modello, la resistenza al rotolamento potrebbe aumentare.
- Velocità elevate, che aumentano la resistenza all'aria.
- Qualità del carburante, condizioni stradali e traffico, clima e stato dell'automobile.

Una combinazione di alcuni degli esempi citati può aumentare notevolmente i consumi.

Il consumo di carburante può variare notevolmente rispetto ai cicli di guida UE (vedere di seguito) utilizzati per la certificazione dell'automobile su cui si basano i valori riportati in tabella.

Per maggiori informazioni, vedere la legislazione di riferimento.

NOTA

Condizioni meteorologiche estreme e guida con rimorchio o ad alta quota, in combinazione con la qualità del carburante, aumentano considerevolmente il consumo di carburante.

Cicli di guida UE

I dati ufficiali dichiarati sui consumi di carburante e l'autonomia ad alimentazione elettrica si basano su due cicli di guida standard in laboratorio ("cicli di guida UE") in conformità a EU Regulation no 692/2008, 715/2007 (Euro 5 / Euro 6), 2017/1151 e 2017/1153. Poiché i cicli di guida sono impiegati anche per il controllo di qualità, sono stabiliti requisiti rigidi per la ripetibilità dei test. Questi sono effettuati in modo estremamente controllato e utilizzando esclusivamente le funzioni base dell'automobile (ad esempio con condizionatore e radio spenti ecc.). Di conseguenza, i risultati dei test ufficiali non sono evidentemente rappresentativi per l'utilizzo effettivo.

La legislazione riguarda i cicli "Guida su strade urbane" e "Guida su strade extraurbane".

- **Guida su strade urbane** - La misurazione inizia all'accensione a freddo del motore. La guida è simulata.
- **Guida su strade extraurbane** - Si effettuano accelerazioni e frenate a velocità comprese fra 0-120 km/h (0-75 mph). La guida è simulata.

Come previsto dalla legge, il valore per la guida mista riportato in tabella è una combinazione dei cicli "Guida su strade urbane" e "Guida su strade extraurbane".

Per calcolare le emissioni di anidride carbonica (CO₂) durante i due cicli di guida si raccolgono i gas di scarico. I gas vengono quindi analizzati per determinare le emissioni di CO₂.

Relative informazioni

- Denominazioni del tipo (p. 670)
- Pesì (p. 675)
- Guida economica (p. 475)
- Fattori che influenzano l'autonomia ad alimentazione elettrica (p. 477)

Dimensioni di ruote e pneumatici approvate

In alcuni Paesi, il libretto di immatricolazione e gli altri documenti non riportano tutte le dimen-

sioni approvate. La seguente tabella mostra tutte le combinazioni approvate di cerchi e pneumatici.

✓ = Approvato

Motore	man./ aut.	245/45 R18 8x18x42	255/40 R19 8,5x19x47	245/40 R20 8,5x20x47,5
T8 Twin Engine (B4204T35)	aut.	✓	✓	✓

Relative informazioni

- Valori minimi consentiti di indice di carico e classe di velocità dei pneumatici (p. 687)
- Denominazioni del tipo (p. 670)
- Designazione delle dimensioni dei pneumatici (p. 566)
- Designazione delle dimensioni del cerchione (p. 567)

Valori minimi consentiti di indice di carico e classe di velocità dei pneumatici

La seguente tabella mostra l'indice di carico più basso consentito (LI) e la classe di velocità più bassa consentita (SS).

Motore	man./ aut.	Indice di carico più basso consentito (LI) ^A	Classe di velocità più bassa consentita (SS) ^B
T8 Twin Engine (B4204T35)	aut.	99	W

^A L'indice di carico del pneumatico deve essere almeno pari o superiore al valore riportato in tabella.

^B La classe di velocità del pneumatico deve essere almeno pari o superiore al valore riportato in tabella.

Relative informazioni

- Dimensioni di ruote e pneumatici approvate (p. 686)
- Pressioni dei pneumatici approvate (p. 688)
- Denominazioni del tipo (p. 670)
- Designazione delle dimensioni dei pneumatici (p. 566)
- Designazione delle dimensioni del cerchione (p. 567)

Pressioni dei pneumatici approvate

Le pressioni dei pneumatici approvate per le rispettive motorizzazioni può essere letta nella tabella.

i NOTA
Non tutti i motori, i pneumatici e le relative combinazioni sono disponibili su tutti i mercati.

Motore	Dimensioni dei pneumatici	Velocità	Carico, 1-3 persone		Carico max		Pressione ECO ^A
			Anteriore (kPa) ^B	Post. (kPa)	Anteriore (kPa)	Post. (kPa)	Ant./post. (kPa)
Tutti i motori	245/45 R18	0-160 km/h (0-100 mph)	240	240	260	260	260
	255/40 R19 245/40 R20	160+ km/h (100+ mph)	300	300	320	320	-
Ruotino di scorta		max 80 km/h (max 50 mph)	420	420	420	420	-

^A Guida economica.

^B In alcuni Paesi è riportato il valore in bar di fianco al valore in Pascal: 1 bar = 100 kPa.

Relative informazioni

- Denominazioni del tipo (p. 670)
- Controllo della pressione dei pneumatici (p. 568)
- Dimensioni di ruote e pneumatici approvate (p. 686)

INDICE ALFABETICO

1, 2, 3 ...

4WD 466

A

Abbaglianti 154

Abbaglianti automatici 154

ABS
freni antibloccaggio 452

AC (Aria condizionata) 225

Accendere l'automobile 446

Accessori e dotazione supplementare 39
installazione 39

ACC - Regolatore elettronico della velocità
adattivo 301, 304, 305, 307, 308, 309,
311, 312, 313, 314, 315, 317

aggiornamenti di sistema 613

Aggiornamenti software 37

Airbag 52
Attivazione/disattivazione 55
lato conducente 53
lato passeggero 54, 55

Airbag laterale 58

Alimentazione 466

Alimentazione elettrica

Autonomia 477

Guida 477

Allarme 271

disattivazione 273

livello di allarme ridotto 275

sensori di movimento e inclinazione 272

All Wheel Drive (trazione integrale) 466

Alta temperatura motore 487

Alzacristalli 165, 166

Protezione antischiacciamento 164

Alzacristalli elettrocomandati 165

Ambiente 30

Anabbaglianti 153

Android Auto 531, 532, 533

Antenna
posizionamento 260

Antiruggine 661

Antislittamento 280

App 509

Apple CarPlay 528, 530

Applicazione della cera 655

Aria condizionata 225

Assistenza al parcheggio 397, 398, 399,
400, 401
funzione 397, 398, 399

Assistenza al parcheggio attiva 413, 415,

418, 420, 421

funzione 413, 415, 418, 420, 421

Limitazioni 418

Spie e messaggi 421

utilizzo 415, 418

Assistenza al parcheggio - PAP 413, 415,
418, 420, 421

Assistenza al sorpasso 311, 312, 329

Assistenza avviamento in salita 459

Assistenza per rischio di collisione 387,
388, 389, 390, 391, 392, 393, 394, 395, 396

Asta di livello elettronica 625

Attrezzatura di emergenza
Cassetta del pronto soccorso 608
triangolo di emergenza 608

Attrezzi 576

Attrezzo di sollevamento 577

Audio e media 508

Ausilio all'avviamento 488

Ausilio all'avviamento in salita
Ausilio all'avviamento in salita (HSA) 459

Ausilio alla frenata
dopo una collisione 460

Ausilio alla sterzata per rischio di colli-
sione 387, 388, 389, 390, 391, 392, 393,
394, 395, 396

INDICE ALFABETICO

Ausilio alla sterzata per rischio di collisione con veicoli che procedono in direzione opposta	391, 392
Ausilio alla sterzata per rischio di tamponamento da dietro	393, 394, 395
Auto hold	458
Autolavaggio	655, 656, 657, 658, 659, 660
Automobile connessa	542
connessione assente o limitata	547
Automobile connessa a Internet	
aggiornamenti di sistema	613
invio dei dati dell'automobile	616
prenotare assistenza e riparazione	615
Autonomia	
ad alimentazione elettrica	684
AutoveloX	376
Avvertimento collisione	
rilevamento di pedoni	352
Sensore radar	335
Avvertimento distanza	297, 298, 299
Limitazioni	300
Avviamento del motore	446
dopo una collisione	60
Avvisatore acustico	195
Avvisatore cinture	51
AWD, trazione integrale	466
Azzeramento contachilometri parziale	90

B

Bagagliaio	599
Illuminazione	161
Presa elettrica	594, 596
punti di fissaggio	602
rete protettiva	607
Basetta portafusibili	637
Bassa tensione della batteria	
Batteria di avviamento	488
Batteria	
ausilio all'avviamento	488
Avviamento	631
HYBRID	635
manutenzione	631
Simboli sulla batteria	636
Spie di allarme	636
Batteria chiave scarica	239
Batteria di avviamento	488, 631
Sovraccarico	488
Batteria ibrida	635
ricarica	425
Battistrada	568
benzina	485
Bicchieri	
laminato/rinforzato	164
BLIS	362, 363, 364

Bloccaggio/sbloccaggio portellone	237, 259
Bloccaggio automatico	264
Bloccaggio privato	270
Attivazione/disattivazione	270
Bloccaporte	275
disattivazione	276
Blocco sterzo	195
Bluetooth	
cellulare	533
collegare	525
connettere l'automobile a Internet	544
impostazioni	542
Borsa di primo soccorso	608
Bulloni ruote	577
serrabile	577
Bulloni ruote antifurto	577
Bussola	505
taratura	505
bypass dell'etilometro	450

C					
Cambio	460	Chiave	233	regolazione di temperatura	222, 223, 224
automatico	461	Chiave telecomando	233	riparazione	621
Cambio automatico	461	abbinamento a profilo conducente	139	sensori	198
kickdown	465	Autonomia	238	temperatura percepita	199
olio	681	perdita	242	zone	198
rimorchio	494	sostituzione della batteria	239	climatizzatore, liquido	
Cambio delle ruote	576	stelo staccabile della chiave	244	quantità e tipo	682
Carburante	484, 485	chiusura centralizzata	261	Codice colore della vernice	663
consumo di carburante	684	Cintura, vedere Cintura di sicurezza	48	Codice colore vernice	663
identificatore	485	Cintura di sicurezza	48	codice PIN	546
Carico		allacciare/slacciare	48	Codici colore	663
carichi lunghi	600	allarme cinture non allacciate	51	Cofano, apertura	620
generalità	599	gravidanza	45	Collisione	44, 48, 52, 59
occhielli di fissaggio del carico	602	pretensionatori delle cinture	50	Comandi del climatizzatore	209
Carico max sul tetto	675	City Safety in caso di impossibilità di effettuare manovre evasive	356	display centrale	209
Carico sul tetto, peso max	675	City Safety in presenza di veicoli che procedono in direzione trasversale	355, 356	sedile posteriore	209
Carta SIM	546	City Safety™	348, 349, 351, 352, 357, 360	Comando luci	150, 162
Cassetto portaoggetti	597	Classi di velocità dei pneumatici	566	Comando vocale	145
Catena cinematica		Clean Zone	201	cellulare	146
Cambio	460	Clean Zone Interior Package	201	Climatizzatore	199
Cavo di ricarica	428	Climatizzatore	198, 209, 225	impostazioni	148
unità di controllo	430	autoregolazione	215	radio e media	147
Cerchio, dimensione	567	comando vocale	199	Componente sconosciuto	276
Cerchioni		Refrigerante	682	Computer di bordo	87, 89
Pulizia	660	regolazione della ventola	221	Condensa	
				Condensa nei fari	655, 657
				Condensa nei fari	656, 657, 658, 659

INDICE ALFABETICO

Condivisione dati	549	CTA – Cross Traffic Alert	367, 368, 369, 370	Display centrale	
Condizioni		Cura dell'automobile	655, 656, 657, 658,	comandi del climatizzatore	209
servizi	38		659, 660	impostazioni	132, 133
utente	549	rivestimento in pelle	653	messaggi	140, 141
Connessione dell'automobile a Internet		Cuscino anteriore		modifica dell'aspetto	130
connessione assente o limitata	547	Climatizzatore	209	panoramica	108
tramite dispositivo mobile (Bluetooth)	544	riscaldamento elettrico	212	Pulizia	650
tramite dispositivo mobile (Wi-Fi)	544	Temperatura	222	simboli nel campo di stato	123
tramite il modem dell'automobile	545	Ventilazione	214	spegnimento e modifica del volume	131
Connessione del telefono	534	Ventola	221	Tastiera	125
Contachilometri parziale	87	Cuscino elettrocomandato	183	utilizzo	111, 114, 118, 123
Contachilometri parziale azzeramento	90	Cuscino gonfiabile, vedere Airbag	52	videata funzioni	121
Contenuto di etanolo		CZIP (Clean Zone Interior Package)	201	videate	114
max 10% in volume	485			Display del conducente	
Contratto di licenza	96, 552			menu delle applicazioni	102, 103
Controllo del freno motore	280			messaggi	104
Controllo della stabilità per il traino	280, 495			simboli e messaggi concernenti i modelli ibridi	441
Controllo del livello	473			Display informativo	82, 84
impostazioni	475			Distribuzione dell'aria	203
Controllo del livello dell'olio motore	625			bocchette di ventilazione	203, 204
Copertura				modifica	203
bagagliaio	604			ricircolo	216
Copribagagliaio	603, 604			sbrinamento	217
Corner Traction Control	280			tabella delle opzioni	206
Corrente di ricarica	426			DivX®	524
Cross Traffic Alert – CTA	367, 368, 369, 370			Drive-E	
				Filosofia ambientale	30

D

Dati	
registrazione	37
trasmissione fra automobile e riparatore	612
Dati personali (Politica relativa alla privacy)	38
Decalcomania pressione pneumatici	570
Decalcomanie	
posizione	670
Denominazioni del tipo	670
Dimensioni dei pneumatici	566, 576

Driver Alert Control	377
utilizzo	379
Durata approach light	160
Durata Home safe light	159

E

Economia di guida	475
Emissioni di anidride carbonica	684
Emissioni di CO2	684
etichette	
posizione	670
Etilometro	450, 451

F

Fari attivi in curva	157
Fendinebbia	
posteriore	157
Fermo di sicurezza per bambini	263
Filtro antiparticolato per benzina	486
Filtro dell'abitacolo	202
Finestrini	
tendina parasole	167
Finestrini e cristalli	164

Fondi stradali scivolosi	481
Foratura	585
Four-C	473
Freni	452
automatico ad automobile ferma	458
freno a mano	455
impianto frenante	451
luci di arresto di emergenza	158
Luci stop	158
manutenzione	454
servofreno, BAS	453
sistema ABS (freni antibloccaggio)	452
su fondi bagnati	454
su strade cosparse di sale	454
Freno a mano	455
Freno automatico	458
attivazione e disattivazione	459
dopo una collisione	460
Freno di servizio	452
Freno di stazionamento	455
attivazione automatica	457
attivazione e disattivazione	455
bassa tensione di batteria	457
Freno di stazionamento elettrico	455
Funzione antisbandamento	280
Funzione di memoria del sensore pioggia	178
Funzione di ricambio aria	233, 261

Funzioni dell'automobile	
sul display centrale	121
Funzioni freno	451
Fusibili	
generalità	636
nel bagagliaio	646
nel vano motore	638
sostituzione	637
sotto il cassetto portaoggetti	642

G

Ganci fermacarico	601
Gancio di traino	490
estraibile	491
Specifiche	491
Gestione applicazioni	613
Gomme invernali	583
Gonfiaggio dei pneumatici	589
Gracenote®	522
Griglia protettiva	605
Gruppo radar	335
Gruppo telecamera	344
GSI - Ausilio alla leva selettiva	465
Guado	481

Indicatore cambio di marcia	465	iPod®, collegamento	525	Lavacrystalli	
Indicatore del carburante	85	ITPMS - Indirect Tyre Pressure Monitoring System	571	liquido lavacrystalli, rabbocco	666
Indicatore di collisione	348, 361			Lunotto	179, 180
Indicatore di usura	568			Parabrezza	178
Indicatori di direzione	156			Proiettori	178
Indicazione di bloccaggio impostazione	232 233			Lavaggio ad alta pressione	658
Indicazioni sui segnali stradali	371, 372, 374	K		Lavaggio a mano	656
Limitazioni	377	Key tag	233	Lavaggio automatico	657
utilizzo	372, 375, 376	Kit di riparazione pneumatici	586	Lavaggio parabrezza	178
Indice di carico	566	Kit di riparazione provvisoria pneumatici		Lettore CD	523
Inflatable Curtain	58	Gonfiaggio dei pneumatici	589	Lettore MD	518, 519, 521
Informazioni per il proprietario	18	liquido sigillante	585	comando vocale	147
Informazioni sul traffico	515	panoramica	585	formati di file compatibili	549, 550
Infotainment (Audio e media)	508	posizionamento	585	Limitatore di velocità	284, 287, 288, 291
Ingombro	673	versione, post-controllo	586	disattivazione temporanea	286
IntelliSafe				ricordare	285
Assistenza al conducente	33	L		spegnimento	287
Interior Air Quality System	202	Lampadine		Limitatore di velocità automatico	288, 290, 291
Internet, vedere Automobile connessa	542	rimorchio	496	Limiti della telecamera di assistenza al parcheggio	408
Interni dell'abitacolo	592	sostituzione	628	Limiti di Driver Alert Control	379
cassetto portaoggetti	597	Specifiche	630	Limp home	460
Parasole	599	Lampadine a incandescenza, specifiche	630	Linee guida per la telecamera di assistenza al parcheggio	405
presa elettrica	594	Lampeggiatori di emergenza	159	Lingua	131
tunnel	593	Lane Keeping Aid (LKA) - Mantenimento corsia attivo	380, 382, 383, 384, 386	Liquidi, quantità	666, 682
Interni in pelle, consigli per la pulizia	653				

INDICE ALFABETICO

Liquidi e oli	681, 682	Mantenimento corsia attivo - Lane Keeping		Misura	673
Liquido lavacrystalli	666	Aid (LKA)	380, 382, 383, 384, 386	Gancio di traino	491
Liquido refrigerante	681	Manuale del proprietario	24	misuratore della batteria ibrida	85
Liquido refrigerante, rabbocco	626	certificazione ambientale	26	Misuratore della batteria ibrida	86
Liquido sigillante	585	sul cellulare	23	Modalità di guida	468
Livello dell'olio basso	625	sul display centrale	19, 21	modifica	472
Livello di carica		Manutenzione		Modalità di guida Individual	468
funzione dell'automobile	479	antiruggine	661	Modalità di risparmio energetico	488
Livello di forza della sterzata, vedere Sensi-		Marcatura VOL	564	Modalità di sicurezza	59
bilità dello sterzo	278	Marchio ambientale, FSC	26	avviamento/spostamento	60
Luce di pos.	152	Marmitta catalitica		Modem dell'automobile	
Lucidatura	655	Trasporto	499	connettere l'automobile a Internet	545
Luci di arresto di emergenza	158	Martinetto	577	impostazioni	546
Luci diurne	152	Messaggi di errore		Monitoraggio della temperatura	430
Luci stop	158	Regolatore elettronico della velocità		Monitoraggio pressione pneumatici	571
Lunotto		adattivo	317	provvedimento	575
lavacrystalli	179, 180	vedere Messaggi e spie	317, 333	Stato	574
riscaldamento elettrico	220	Messaggi di errore in BLIS	366	Tarare	572
tergicristalli	179, 180	Messaggi e spie		Motore	
		Indicatore di collisione con freno auto-		accensione e spegnimento automatici	
		matico	360	del motore a scoppio	467
		Regolatore elettronico della velocità		avviare	446
		adattivo	317	disinserire	448
		Messaggi in BLIS	366	surriscaldamento	487
		Messaggi sui display	104, 140	Motore elettrico	466
		memorizzati	106, 141	Specifiche	678
		uso	105, 140		

M

N

Numero di serie 41

O

Occhielli fermacarico
 bagagliaio 602

Occhiello di traino 499

Olio, vedere anche Olio motore 679, 680

Olio dei freni
 tipo 681

Olio del cambio
 tipo 681

Olio motore 624, 680
 condizioni di guida sfavorevoli 680
 filtro 624
 Rabbocco 625
 tipo e quantità 679

Omologazione
 sistema chiave telecomando 248
 sistema radar 340

Optional/accessorio 24

Orologio, impostazione 92

ottani 485

P

PACOS (Passenger Airbag Cut Off Switch) 55

Paletta al volante 195

Palette al volante 463

Panoramica degli strumenti
 automobile con guida a destra 79
 automobile con guida a sinistra 78

PAP - Assistenza al parcheggio
 attiva 413, 415, 418, 420, 421

Parabrezza
 immagine proiettata 142, 143
 riscaldamento elettrico 218

Parasole 599
 luce dello specchietto 161

Parcheggio
 in pendenza 457

Passaggio di proprietà 134

Passenger Airbag Cut Off Switch 55

Pedestrian Protection System 47

Percorrenza 87
 Alimentazione elettrica 477

Pesi
 peso a vuoto 675

Peso a vuoto 675

Peso complessivo 675

Peso del rimorchio e pressione sulla sfera 676

Pilot Assist 319, 322, 323, 324, 325,
 327, 329, 330, 331, 332, 333
 andare avanti 329

Pneumatici invernali 583

Pneumatico 564
 dimensioni 686
 distacco 578
 indicatori di usura 568
 monitoraggio pressione pneumatici 571
 montaggio 580
 Pneumatici invernali 583
 Premere 688
 profondità battistrada 583
 rimessaggio 564
 riparazione pneumatici 585
 rotazione 565
 Senso di rotazione 567
 Specifiche 686, 687, 688
 tabella delle pressioni dei pneumatici 688

Poggiatesta 193

Politica relativa alla privacy 38

Portabiciclette
 montato sul gancio di traino 498

Portapacchi 600

INDICE ALFABETICO

Portellone		Prestazioni del conducente	90, 91	lavaggio dell'automobile	655, 656,
apertura/chiusura con il movimento del		Pretensionatori delle cinture	50	657, 658, 659, 660	
piede	268	Ripristino	51	rivestimento	650, 652, 653, 654
bloccaggio/sbloccaggio	237, 259	Profilo conducente	137	Rivestimento in tessuto	650, 652, 653
elettrocomandato	264	modifica	138	Pulizia a intermittenza	176
sbloccaggio dall'interno	262	selezionare	137	Pulizia dei cerchioni	660
Portellone elettrocomandato	264	Profondità battistrada	568, 583	Pulizia delle spazzole tergicristallo	659
Posizione del freno	461	Programma di assistenza	612		
Posizione del quadro	448, 449	Pronto soccorso	608		
Posizione di assistenza	665	Protezione antischiacciamento	164		
Posizioni del cambio		Reset	165		
Cambio automatico	461	Protezione contro il colpo di frusta	45		
Potenza	678	Protezione in caso di uscita di strada	388,		
motore elettrico	678		389, 390		
Pportiera posteriore		Protezione per bambini	61, 64, 65		
tendina parasole	167	posizione/montaggio	64, 65		
PPS (Pedestrian Protection System)	47	punti di fissaggio inferiori	63		
Preferiti radio	515	Punti di fissaggio i-Size/ISOFIX	63		
Prenotare assistenza e riparazione	615	Punti di fissaggio superiori	62		
Presenza diagnostica	40	seggiolino per bambini integrato	73		
Presenza elettrica	594	tabella di posizionamento	67		
utilizzo	596	tabella per i-Size	69		
Press. pneum.		tabella per ISOFIX	70		
Controllo	568	Pulizia	652, 654		
raccomandata	570	Cerchioni	660		
Regolazione	569	Cinture di sicurezza	652		
Pressione ECO	570, 688	display centrale	650		
		Lavaggio automatico	657		

Q

Quadro strumenti	82
impostazioni	84
Qualità dell'aria	200, 202
allergia e asma	201
filtro dell'abitacolo	202

R

Raccomandazioni per il carico	599
Raccomandazioni per la guida	480
Radio	512
avviare	513
cambio di banda radio e stazione radio	513
comando vocale	147
DAB	517
impostazioni	515
ricerca stazione radio	514

Radio digitale (DAB)	517	Ribloccaggio automatico	235, 258	Ripristino delle impostazioni	134
Red Key	242	Ricarica		passaggio di proprietà	134
impostazioni	243	apertura e chiusura dello sportello di		Profilo conducente	138
Refrigerante	621	ricarica	431	Riscaldamento elettrico	
climatizzatore	682	avvio della ricarica	432	Cristalli	218, 220
Regolatore elettronico della velocità	292, 293	Batteria ibrida	425	Sedili	212, 213
disattivazione temporanea	295, 296	interruzione della ricarica	440	volante	214, 215
disinserire	297	Stato	435, 436, 438	Riscaldatore	225
gestire la velocità	293, 294	Ricerca dei guasti		Riscaldatore di parcheggio	226
Regolatore elettronico della velocità adattivo	301, 304, 305, 307, 308, 309, 311, 312, 313, 314, 315, 317	Regolatore elettronico della velocità adattivo	314	riscaldatore supplementare	228
andare avanti	311, 312	Ricerca dei guasti al sensore telecamera	345	Riscaldatore abitacolo (Riscaldatore di parcheggio)	226
funzione	301	Ricircolo dell'aria	216	Riscaldatore di parcheggio	226
gestire la velocità	305, 307	Rifornimento		Riscaldatore supplementare	228
impostazione intervallo temporale	308, 309	Rabbocco	483	Riscaldatore supplementare (Riscaldatore supplementare)	228
passare alla funzione di regolazione velocità	315	sportello del serbatoio	482	Rivestimenti	650, 652, 653, 654
Ricerca dei guasti	314	Rifornimento di carburante	483	Roll Stability Control	279
Sensore radar	335	Rigenerazione	486	RSC (Roll Stability Control)	279
Regolazione automatica del climatizzatore	215	Rilevamento di ciclisti	352	Ruota di scorta	582, 583
Regolazione delle caratteristiche di guida	278, 468	Rilevamento galleria	153	Ruote	
Regolazione del volante	196	Rimessaggio prolungato	443	Catene da neve	584
Rete		Rimorchio	495	distacco	578
bagagliaio	607	cavo	494	montaggio	580
Rete protettiva	607	guida con rimorchio	494		
		Lampadine	496		
		oscillazione	495		
		Ripristino degli specchi retrovisori esterni	169		

INDICE ALFABETICO

Ruote e pneumatici		regolazione del sedile del passeggero		Sensore di inclinazione	272
dimensioni approvate	686	dal sedile del conducente	190	Sensore di movimento	272
indice di carico e classe di velocità	566, 687	Supporto laterale	188	Sensore pioggia	177, 178
Ruotino di scorta		Supporto lombare	189	Sensore radar	304, 335
Ruota di scorta	582	Sedile anteriore manuale	182	Limiti	336
		Sedile posteriore		Sensore telecamera	357
		Climatizzatore	209	sensori	
		poggiatesta	193	Qualità dell'aria	202
		ripiegamento dello schienale	191	Sensori	
		riscaldamento elettrico	213	Climatizzatore	198
		Temperatura	223	Sensori di retromarcia	397, 398, 399,
		Ventola	221		400, 401
		Sedili		Sensus	
		funzione di memoria del sedile anteriore	184, 185	connessione e intrattenimento	34
		protezione contro il colpo di frusta	45	Sensus Navigation	374
		riscaldamento elettrico	212, 213	Senza chiave	
		sedile anteriore elettrocomandato	183	aree sensibili	257
		sedile anteriore manuale	182	bloccaggio/sbloccaggio	258
		Ventilazione	214	impostazioni	259
		Seggiolino per bambini integrato	73	Serbatoio del carburante	
		apertura	74	volume	682
		ripiegamento	75	Serrature	
		Segnale acustico		bloccaggio	235
		Freno di stazionamento	457	sbloccaggio	235
		Sensibilità dello sterzo dipendente dalla velocità	278	Sicurezza	44
		Senso di rotazione	567	gravidanza	45
				Sicurezza dei bambini	61

S

Salvavita	429
Sbloccaggio	
con lo stelo della chiave	245
impostazioni	237
Sbrinamento	217
Scheggiature e graffi	661, 662, 663
Schienale	
sedile anteriore, regolazione	182, 183,
186, 187, 188,	189
sedile posteriore, reclinazione	191
Sedile, vedere Sedili	182
Sedile anteriore elettrocomandato	183
comando multifunzione	186, 187, 188,
189	
funzione di memoria	184, 185
massaggio	186, 187, 188
regolare il sedile	183

Side Impact Protection System	58	interni	168	Indicatore di collisione con freno automatico	360
Simboli		riscaldamento elettrico	220	Regolatore elettronico della velocità adattivo	317
Spie di controllo	93	Specchi retrovisori elettrocomandati	169	Spin control	280
Simboli e messaggi per Assistenza per rischio di collisione	396	Specchi retrovisori esterni	168, 169	Sportello di carico	602
SIPS (Side Impact Protection System)	58	Funzione antiabbagliamento	168	Sportello per sci	602
Sistema chiave telecomando, omologazione	248	Reset	169	Stabilizzatore	490
Sistema di stabilità	280	Specifiche motore	678	rimorchio	495
Sistema di stabilità e controllo trazione	280, 283	Spegnimento del motore	448	Statistica di bordo	90
Sistema di stabilità e trazione cura	281, 282	Spia di allarme		Stato dell'automobile	614
sistema di supporto al conducente	278	regolatore elettronico della velocità adattivo	304	Press. pneum.	574
Sollevamento dell'automobile	618	sistema di stabilità e controllo trazione	280	Strada allagata	481
Sostanze che provocano reazioni allergiche e asmatiche	201	Spie di allarme	95	Strade scivolose	480, 481
Spazzole tergicristallo		airbag – SRS	95	Strumentazione e comandi	78, 79
Posizione di assistenza	665	allarme cinture non allacciate	95	Strumenti	
sostituzione	663, 664	anomalia nell'impianto frenante	95	indicatore del carburante	85
Specchio retrovisore interno	168	Avvertimento	95	Suonare	195
Funzione antiabbagliamento	168	Bassa pressione dell'olio	95	Supporto per borse della spesa	601
Specchi retrovisori		freno di stazionamento inserito	95	Surriscaldamento	487, 494
Bussola	505	l'alternatore non carica	95		
elettrocomandati	169	la batteria di avviamento non si ricarica	95		
esterni	168, 169	sicurezza	44		
Funzione antiabbagliamento	168	Spie di controllo	93		
		Spie e messaggi			
		campo di stato sul display centrale concernenti i modelli ibridi	123 441		
				T	
				Tabella delle pressioni dei pneumatici	688
				Tastiera	125, 128
				modifica della lingua	128

INDICE ALFABETICO

Tastierina al volante	195	Tendina parasole		TV	526
Tel.	533	Pportiera posteriore	167	guardare	527
cambiare	538	Protezione antischiacciamento	164	impostazioni	527
Chiamata	538, 541	tettuccio panoramico	171, 175	Twin Engine	
collegare	534	Tergicristalli	175	generalità	424
comando vocale	146	Sensore pioggia	177, 178		
connessione automatica	536	Termometro della temperatura esterna	92		
connessione manuale	537	Tettuccio apribile		U	
disconnessione	537	Protezione antischiacciamento	164	Ugelli di lavaggio riscaldati	176
Messaggi	539	Tettuccio panoramico		Ugelli lavacristalli riscaldati	176
rimozione	538	apertura e chiusura	172	Unità	131
Telecamera di assistenza al parcheggio	402, 403, 405, 407, 408, 410, 411	Posizione di ventilazione	173	Unità di controllo	430
Impostazioni	408	Protezione antischiacciamento	164	stato di ricarica	436
Telecamera di retromarcia	402, 403, 405, 407, 408, 410, 411	tendina parasole	171, 175	USB	
Telecomando HomeLink®		Tettuccio panoramico elettrocomandato	171	presa per connessione di media	526
programmabile	501	Traction Control	280		
Telefono cellulare, vedere Telefono	534	Traino	499		
Temperatura		Trasmissione	460	V	
percepita	199	Trasporto	500	Vacanze in automobile	480
Regolazione	222, 223, 224	Trasporto su carro-attrezzi	500	Vani portaoggetti	592
Temperatura motore		Trasporto su traghetti	473	cassetto portaoggetti	597
alta	487	Trazione integrale (AWD)	466	Parasole	599
Tendina gonfiabile	58	Triangolo di emergenza	608	tunnel	593
		TSA - controllo della stabilità per il traino	495		
		TSA - Controllo della stabilità per il traino	280		
		Tunnel	593		

Vano motore	
liquido refrigerante	626
olio motore	624
panoramica	622
Vapori di carburante	484
Ventilazione	203, 204
Sedili	214
Ventola	
bocchette di ventilazione	204
Distribuzione dell'aria	203
Regolazione	221
Vernice	
codice colore	663
danni alla vernice e ritocchi	661, 662, 663
Vetro laminato	164
Video	523, 525
impostazioni	524
Volante	195, 196
paletta	195
Regolazione del volante	196
riscaldamento elettrico	214, 215
Tastierina	195
Volvo ID	28
ricezione e registrazione	28

W

Whiplash Protection System	45
WHIPS (Whiplash Protection System)	45
WiFi	
condivisione della connessione Internet,	
hotspot	546
connettere l'automobile a Internet	544
rimozione della rete	548
tecnica e sicurezza	548

V O L V O