



S 80

WEB EDITION
KULLANICI EL KİTABI

VÄLKOMMEN!

Volvo'nuzu uzun yıllar zevkle kullanacağınızı ümit ediyoruz. Otomobiliniz, sizin ve yolcularınızın rahatı ve güvenliği dikkate alınarak tasarlanmıştır. Volvo, dünyadaki en güvenli otomobillerden biridir. Volvo'nuz aynı zamanda tüm güncel güvenlik ve çevre gereksinimlerini karşılamak üzere tasarlanmıştır.

Otomobilinizden alacağınız keyfi arttırmak için, bu kullanıcı el kitabında yer alan donanım, talimat ve bakım bilgilerini öğrenmenizi öneririz.





01 Giriş

Kullanıcı bilgileri burada mevcuttur.....	13
Araç içindeki dijital kullanıcı el kitabı.....	14
İnternet üzerinde araç hakkında destek ve bilgi.....	16
Kullanıcı el kitabını okuma.....	17
Verilerin kaydedilmesi.....	20
Aksesuarlar ve ilave donanımlar.....	21
Volvo ID.....	22
Çevre felsefesi.....	23
Kullanıcı el kitabı ve çevre.....	26
Lamine camlar.....	26

02 Güvenlik

Emniyet kemerleri ile ilgili genel bilgiler.....	28
Emniyet kemeri - takma.....	29
Emniyet kemeri - gevşetme.....	29
Emniyet kemeri - hamilelik.....	30
Emniyet kemeri uyarısı.....	30
Emniyet kemeri gergisi.....	31
Güvenlik - uyarı sembolü.....	31
Hava yastığı sistemi.....	32
Sürücü hava yastığı.....	33
Yolcu hava yastığı.....	34
Yolcu hava yastığı - etkinleştirilmesi/ devre dışı bırakılması*.....	35
Yan hava yastığı (SIPS).....	37
Yan hava yastığı (SIPS) - çocuk koltuğu/ çocuk minderini.....	38
Şişebilir Perde (IC).....	38
WHIPS (boynun ani hareket sonucunda yaralanmasını önleme) hakkında genel bilgiler.....	39
WHIPS - çocuk koltukları.....	40
WHIPS - oturma konumu.....	40
Sistemlerin harekete geçirilmesi.....	41
Güvenlik modu ile ilgili genel bilgiler.....	42
Güvenlik modu - aracı çalıştırmayı deneme.....	43



Güvenlik modu - aracın hareket ettiril- mesi.....	44
Çocuk güvenliği hakkında genel bilgi.....	44
Çocuk koltukları.....	46
Çocuk koltuğu - yeri.....	51
Çocuk koltuğu - ISOFIX.....	52
ISOFIX - boyut sınıfları.....	52
ISOFIX - çocuk koltuğu tipleri.....	54
Çocuk koltukları - üst montaj noktaları.....	56



03 Göstergeler ve kumandalar

Göstergeler ve kumandalar, soldan direksiyonlu araçlar - genel bakış.....	58
Göstergeler ve kumandalar, sağdan direksiyonlu araçlar - genel bakış.....	61
Kombine gösterge tablosu.....	64
Analog kombine gösterge tablosu - genel bakış.....	64
Dijital kombine gösterge tablosu - genel bakış.....	65
Eco kılavuzu ve Güç kılavuzu*.....	68
Kombine gösterge tablosu - gösterge sembollerinin anlamı.....	69
Kombine gösterge tablosu - uyarı sembollerinin anlamı.....	71
Dış sıcaklık göstergesi.....	73
Kilometre sayacı.....	73
Saat.....	74
Kombine gösterge tablosu - lisans sözleşmesi.....	74
Ekran sembolleri.....	75
Volvo Sensus.....	78
Anahtar konumları.....	79
Anahtar konumları -farklı düzeylerdeki fonksiyonlar.....	79
Koltuklar, ön.....	81
Koltuklar, ön - elektrikli*.....	82



Koltuklar, arka.....	83
Direksiyon simidi.....	84
Direksiyon simidi ısıtması*.....	86
Far düğmeleri.....	86
Pozisyon lambaları.....	88
Gündüz yakılan lambalar.....	89
Tünel tespiti*.....	89
Ana/kısa far.....	90
Otomatik uzun far*.....	91
Aktif Xenon farlar*.....	93
Arka sis lambası.....	94
Fren lambası.....	94
Dörtlü flaşör.....	95
Sinyal lambaları.....	95
İç aydınlatma.....	96
Eve güvenli ışık süresi.....	97
Yaklaşma ışığı süresi.....	98
Farlar - far düzeninin ayarlanması.....	99
Silecekler ve yıkayıcılar.....	103
Elektrikli camlar.....	104
Güneşlik*.....	106
Kapı aynaları.....	106
Camlar, dikiz aynaları ve kapı aynaları - ısıtma.....	108



Dikiz aynası - iç.....	108
Pusulâ*.....	109
Sunroof*.....	110
Menüde gezime - kombine gösterge tablosu.....	113
Menüye genel bakış - kombine gösterge tablosu.....	113
Mesajlar.....	114
Mesajlar - kullanımı.....	115
MY CAR.....	115
Yol bilgisayarı.....	117
Yol bilgisayarı - analog kombine gösterge tablosu.....	119
Yol bilgisayarı - dijital kombine gösterge tablosu.....	123
Yol bilgisayarı - seyir istatistikleri*.....	126



04 Klima kontrolü

Klima kontrolü hakkında genel bilgi.....	128
Gerçek sıcaklık.....	129
Sensörler - klima kontrolü.....	129
Hava kalitesi.....	129
Hava kalitesi - yolcu kabini filtresi.....	130
Hava kalitesi - Temiz Bölge İç Paketi (CZIP)*.....	130
Hava kalitesi - IAQS*.....	131
Hava kalitesi - malzeme.....	131
Menü ayarları - klima kontrolü.....	131
Yolcu kabininde hava dağıtımı.....	132
Elektronik klima kontrolü - ECC.....	134
Isıtmalı ön koltuklar*.....	135
Isıtmalı arka koltuk*.....	135
Havalandırılmalı ön koltuklar*.....	136
Fan.....	137
Otomatik düzenleme.....	137
Yolcu kabinindeki sıcaklık kontrolü.....	137
Klima.....	138
Ön camın buğusunu giderme ve buzunu çözme.....	138
Hava dağıtımı - iç hava dolaşımı.....	139
Hava dağıtımı - tablo.....	141



Motor bloğu ısıtıcısı ve yolcu kabini ısıtıcısı*.....	143
Motor bloğu ısıtıcısı ve yolcu bölmesi ısıtıcısı* - doğrudan çalışma.....	144
Motor bloğu ısıtıcısı ve yolcu bölmesi ısıtıcısı* - hemen durdurma.....	145
Motor bloğu ısıtıcısı ve yolcu kabini ısıtıcısı* - zamanlayıcı.....	145
Motor bloğu ısıtıcısı ve yolcu kabini ısıtıcısı* - mesajlar.....	147
İlave ısıtıcı*.....	149
Yakıtla çalışan ek ısıtıcı*.....	149
Elektrikli ilave ısıtıcı*.....	150



05 Yükleme ve depolama

Eşya bölmeleri.....	152
Tünel konsolu.....	154
Tünel konsolu - çakmak ve küllük*.....	154
Torpedo gözü.....	154
İşlemeli paspaslar*.....	155
Makyaj aynası.....	155
Tünel konsolu - 12 V soketler.....	155
Yükleme.....	156
Yükleme - uzun yük.....	157
Yükleme - kayak kapağı.....	158
Tavan yükü.....	159
Yük bağlama kopçaları.....	159
Yükleme - torba tutucusu*.....	160
12 V elektrik soketi, bagaj bölmesi*.....	160

**06 Kilitler ve alarm**

Uzaktan kumanda anahtarı.....	162
Uzaktan kumanda anahtarı - kaybedilmesi	162
Uzaktan kumanda anahtarı - kişiselleştirme*.....	163
Kilitleme/kilit açma - gösterge.....	164
İmmobilizer.....	164
İzleme sistemli uzaktan kumandalı immobilizer*.....	165
Uzaktan kumanda anahtarı - fonksiyonlar.....	165
Uzaktan kumanda anahtarı - menzil.....	167
PCC* özelliği olan uzaktan kumanda anahtarı - özgün fonksiyonlar.....	167
PCC* özelliği olan uzaktan kumanda anahtarı - menzil.....	168
Çıkartılabilir anahtar dili.....	169
Çıkartılabilir anahtar dili - çıkartılması/takılması.....	169
Çıkartılabilir anahtar dili - kapıların kilidinin açılması.....	170
Servis kilidi*.....	170
Uzaktan kumanda anahtarı - pilin değiştirilmesi.....	172
Anahtarsız sürüş*.....	173



Anahtarsız Sürüş* - uzaktan kumanda anahtarı menzili.....	174
Anahtarsız sürüş* - uzaktan kumanda anahtarının güvenli kullanımı.....	174
Anahtarsız Sürüş* - uzaktan kumanda anahtarı fonksiyonuyla girişim.....	175
Anahtarsız Sürüş* - kilitleme.....	175
Anahtarsız sürüş* - kilit açma.....	176
Anahtarsız Sürüş* - anahtar dili kilit açma	176
Anahtarsız Sürüş* - kilit ayarları.....	177
Anahtarsız Sürüş* - anten konumu.....	177
Kilitleme/kilit açma - dışarıdan.....	178
Kilitleme/kilit açma - içeriden.....	178
Global açılış.....	179
Kilitleme/açma - torpido gözü.....	179
Kilitleme/kilit açma - bagaj kapağı.....	180
Deadlock güvenlik kilidi fonksiyonu*.....	181
Çocuk güvenlik kilitleri - manuel etkinleştirme.....	182
Çocuk güvenlik kilitleri - elektrikli etkinleştirme*.....	183
Alarm.....	183
Alarm göstergesi.....	184
Alarm - otomatik yeniden etkinleştirme..	185



Alarm - uzakta kumanda anahtarı çalışmıyor.....	185
Alarm sinyalleri.....	185
Azaltılmış alarm seviyesi.....	186
Tip onayı - uzaktan kumanda anahtar sistemi.....	186



07 Sürücü desteği

Aktif şasi - Dört-C*	188
Uyarlanabilir direksiyon kuvveti*	188
Elektronik denge kontrolü (ESC) - genel.	189
Elektronik denge kontrolü (ESC) - çalıştırma.....	189
Elektronik denge kontrolü (ESC) - semboller ve mesajlar.....	191
Yol Tabelası Bilgileri (RSI)*.....	193
Yol işareti bilgileri (RSI)* - çalışması.....	193
Yol işareti bilgileri (RSI)* - kısıtlılıkları.....	195
Cruise control sistemi*.....	196
Cruise control* - hızın yönetilmesi.....	196
Cruise control* geçici olarak devre dışı bırakma ve bekleme modu.....	197
Cruise control* - Ayarlı hızı sürdür.....	198
Cruise control* - devre dışı bırakılması....	198
Adaptif cruise control - ACC*.....	198
Adaptif cruise control* - fonksiyonu.....	199
Adaptif cruise control* - genel bakış.....	201
Adaptif cruise control* - hızın yönetilmesi	202
Adaptif cruise control* - zaman aralığını ayarlama.....	203
Adaptif cruise control* - geçici olarak devre dışı bırakma ve bekleme modu.....	203



Adaptif cruise control* - başka bir aracın sollarılması.....	204
Adaptif cruise control* - devre dışı bırakılması.....	205
Adaptif Cruise Control* - queue assistance.....	205
Adaptif cruise control* - cruise control fonksiyonunu değiştirin.....	207
Radar sensörü.....	207
Radar sensörü - kısıtlılıkları.....	208
Adaptif cruise control* - arıza izleme ve eylem.....	210
Adaptif cruise control* - semboller ve mesajlar.....	211
Mesafe İkazı*.....	213
Mesafe Uyarısı* - kısıtlılıkları.....	214
Mesafe İkazı* - semboller ve mesajlar....	215
City Safety™.....	216
City Safety™ - fonksiyon.....	216
City Safety™ - çalıştırma.....	217
City Safety™ - kısıtlamalar.....	218
City Safety™ - lazer sensörü.....	219
City Safety™ - semboller ve mesajlar....	221
Çarpışma uyarı sistemi*.....	222
Çarpışma uyarı sistemi* - fonksiyonu.....	223



Çarpışma uyarı sistemi* - bisikletçilerin tespiti.....	224
Çarpışma uyarı sistemi* - yayaların algılanması.....	225
Çarpışma uyarı sistemi* - çalışması.....	226
Çarpışma uyarı sistemi* - sınırlar.....	227
Çarpışma uyarı sistemi* - kamera sensörünün kısıtlılıkları.....	228
Çarpışma uyarı sistemi* - semboller ve mesajlar.....	230
Driver Alert System*.....	232
Driver Alert Control (DAC)*.....	232
Driver Alert Control (DAC)* - çalışması....	233
Driver Alert Control (DAC)* - semboller ve mesajlar.....	234
Şeritten Ayrılma Uyarısı (LDW)*.....	235
Şeritten Ayrılma Uyarısı (LDW) - fonksiyon.....	235
Şeritten Ayrılma Uyarısı (LDW) - çalıştırma.....	236
Şeritten Ayrılma Uyarısı (LDW) - kısıtlamalar.....	237
Şeritten Ayrılma Uyarısı (LDW) - semboller ve mesajlar.....	238
Park Yardımcısı*.....	239
Park yardım sistemi* - fonksiyonu.....	239



Park yardım sistemi* - arka.....	240
Park yardım sistemi* - ön.....	241
Park yardım sistemi* - arıza göstergesi..	242
Park yardım sistemi* - sensörlerin temizlenmesi.....	242
Park etmeye yardımcı kamera*.....	243
Park yardım kamerası - ayarlar.....	245
Park yardım kamerası - kısıtlılıkları.....	246
BLIS*.....	246
BLIS* - çalışması.....	247
BLIS - semboller ve mesajlar.....	249
Tip onayı - radar sistemi.....	250



08 Çalıştırma ve sürüş

Alkol kilidi*.....	253
Alkol kilidi* - işlevler.....	253
Alkol kilidi* - saklanması.....	254
Alkol kilidi* - motoru çalıştırmadan önce	254
Alkol kilidi* - unutmayın.....	255
Alkol kilidi* - metin mesajları.....	257
Motorun çalıştırılması.....	257
Motorun durdurulması.....	259
Direksiyon kilidi.....	259
Uzaktan çalıştırma (ERS)*.....	259
Uzaktan çalıştırma (ERS) - çalıştırma.....	260
Uzaktan çalıştırma (ERS) - semboller ve mesajlar.....	261
Aküyle takviyeli çalıştırma.....	263
Şanzımanlar.....	264
Düz şanzıman.....	264
Vites değiştirme göstergesi*.....	265
Otomatik şanzıman - Geartronic*.....	265
Vites kolu kilidi.....	268
Yokuşta kalkış yardımı (HSA)*.....	270
Dört Çeker - (AWD)*.....	270
Start/Stop*.....	270
Start/Stop* - işlev ve işletim.....	271
Start/Stop* - motor durmaz.....	272



Start/Stop* - motor otomatik olarak çalışır.....	273
Start/Stop* - motor çalışmaz.....	274
Start/Stop* - istemsiz durdurma düz şanzıman.....	275
Start/Stop* - ayarlar.....	275
Start/Stop* - semboller ve mesajlar.....	276
Sürüş modu ECO*.....	278
Ayak freni.....	280
Ayak freni - kilitleme önleyici fren sistemi.....	281
Ayak freni - acil durum fren lambaları ve otomatik dörtlü flaşörler.....	281
Ayak freni - acil fren asistanı.....	282
El freni.....	283
Suda ilerleme.....	287
Aşırı ısınma.....	287
Açık konumdaki yükleme kapağı/bagaj kapağıyla sürüş.....	288
Aşırı yükleme - marş aküsü.....	288
Uzun bir yolculuktan önce.....	289
Kışın sürüş.....	289
Yakıt doldurma kapağı - Açma/kapatma	290
Yakıt doldurma kapağı - elle açma.....	290
Yakıt doldurma.....	290



Yakıt - kullanımı.....	291
Yakıt - benzin.....	292
Yakıt - dizel.....	292
Dizel parçacık filtresi (DPF).....	294
Katalitik konvertörler.....	294
Ekonomik sürüş.....	295
Römorkla seyir*.....	296
Römorkla sürüş* - düz şanzıman.....	297
Römorkla sürüş* - otomatik şanzıman....	297
Çekme braket/Çekme çubuğu*.....	298
Sökülebilir çekme çubuğu* - saklanması	298
Sökülebilir çekme çubuğu* - teknik özel- likler.....	299
Sökülebilir çekme çubuğu* - takılması/ sökülmesi.....	300
Aracın çekilmesi.....	302
Çekme halkası.....	303
Kurtarma.....	304



09 Tekerlekler ve lastikler

Lastikler - bakım.....	306
Lastikler - dönüş yönü.....	307
Lastikler - dış aşınma göstergeleri.....	308
Lastikler - hava basıncı.....	308
Tekerlek ve jant ebatları.....	309
Lastikler - boyutlar.....	310
Lastikler - yük indeksi.....	310
Lastikler - hız kategorileri.....	311
Bijon civataları.....	311
Kış lastikleri.....	312
Tekerleklerin değiştirilmesi - tekerleklerin sökülmesi.....	312
Tekerleklerin değiştirilmesi - takma.....	315
Üçgen reflektör.....	316
Araçlar.....	317
Kriko*.....	317
İlk yardım çantası*.....	318
Lastik basıncı izleme*.....	318
Lastik izleme (TM)*.....	318
Acil durum lastik onarımı*.....	320
Acil durum lastik tamir seti* - yeri.....	321
Acil durum lastik tamir seti* - genel bakış	321
Acil durum lastik tamir seti* - çalışması..	322



Acil durum lastik tamir seti* - tekrar kon- trol.....	324
Acil durum patlak onarım kiti* - lastikleri şişirmek.....	325

09



10 Bakım ve servis

Volvo Servis Programı.....	327
Servis ve onarım randevusu alın*.....	327
Aracı kaldırma.....	330
Kaput - açılması ve kapatılması.....	332
Motor bölümü - genel bakış.....	332
Motor bölümü - kontrol edilmesi.....	333
Motor yağı - genel.....	334
Motor yağı - kontrol ve doldurma.....	335
Soğutma sıvısı - seviyesi.....	339
Fren ve debriyaj hidroliği - seviye.....	340
Hidrolik direksiyon hidroliği - seviye.....	340
Klima kontrol sistemi - arıza tesbiti ve onarım.....	341
Lamba değiştirme - genel.....	341
Lambanın değiştirilmesi - farlar.....	342
Lamba değiştirme - ana/kısa far ampulünün kapağı.....	343
Lambanın değiştirilmesi - kısa far.....	344
Lambanın değiştirilmesi - uzun far.....	344
Lambanın değiştirilmesi - ilave uzun far..	345
Lambanın değiştirilmesi - sinyal lambaları, ön.....	345
Lambanın değiştirilmesi - arka lamba....	346
Lamba değiştirme - arka lambaların yeri.	347



Lamba değişimi - plaka lambası.....	347
Lamba değişimi - bagaj bölümündeki aydınlatma.....	348
Lambanın değiştirilmesi - makyaj aynası aydınlatması.....	348
Lambalar - teknik özellikler	349
Silecek lastikleri.....	349
Yıkama sıvısı - doldurulması.....	351
Marş motoru aküsü - genel.....	352
Akü - semboller.....	353
Marş aküsü - değiştirilmesi.....	354
Akü - Start/Stop.....	355
Elektrik sistemi.....	357
Sigortalar - genel.....	358
Sigortalar - motor bölümünde.....	359
Sigortalar, torpido gözünün altında.....	363
Sigortalar - torpido gözünün altında kontrol modülünde.....	365
Sigortalar - bagaj bölümünde.....	367
Sigortalar - motor bölümünün soğuk bölgesinde.....	369
Araç yıkama.....	371
Pastalama ve cilalama.....	372
Su ve kir tutmayı engelleyici kaplama.....	373
Pas önleme.....	373



Otomobilin içinin temizlenmesi.....	374
Boya hasarı.....	375

10



01 10
00 11

11 Teknik özellikler

Tip tanımları.....	378
Boyutlar.....	380
Ağırlıklar.....	381
Çekme kapasitesi ve çekme topuzu yükü.....	382
Motorun teknik özellikleri.....	383
Motor yağı - olumsuz sürüş koşulları.....	384
Motor yağı - derecesi ve hacmi.....	385
Soğutma sıvısı - derecesi ve hacmi.....	386
Şanzıman hidroliği - derecesi ve hacmi..	387
Fren hidroliği - kalitesi ve hacmi.....	388
Hidrolik direksiyon hidroliği - derece.....	388
Yakıt deposu - hacim.....	389
Klima için teknik özellikler.....	390
Yakıt tüketimi ve CO2 emisyonları.....	391
Lastikler - onaylı lastik basınçları.....	393

A-Z

12 Alfabetik İndeks

Alfabetik İndeks.....	394
-----------------------	-----

12



01



GİRİŞ



Kullanıcı bilgileri burada mevcuttur

Kullanıcı el kitabı, mobil uygulama olarak aracın ekranında, Volvo'nun destek sayfasında bulunur. Torpido gözünde bir Quick Guide ve teknik özellikler ile sigorta bilgilerini içeren kullanıcı el kitabı tamamlayıcısı bulunur. Komple basılı bir kullanıcı el kitabı sipariş edilebilir.

Dijital kullanıcı bilgileri**Aracın ekranında**

Aracın ekranında kullanıcı el kitabının dijital¹ bir versiyonu mevcuttur. Bilgiler aranabilir ve farklı kategorilere bölünebilir.

Daha fazla bilgiyi Araçtaki dijital kullanıcı el kitabı bulabilirsiniz.

Mobil uygulama olarak

Dijital kullanıcı el kitabı ayrıca mobil uygulama olarak da mevcuttur ve örneğin App Store'dan indirilebilir. Uygulama videonun yanı sıra aracın dış ve iç görüntüleri ile görsel navigasyon seçenekleri içerir. Kullanıcı el kitabının farklı bölümleri arasında dolaşmak kolaydır ve içerik aranabilir. Daha fazla bilgiyi Mobil cihazlardaki Kullanıcı El Kitabı bulabilirsiniz.

Web'de

Kullanıcı el kitabına hem çevrimiçi hem de PDF formatında Volvo'nun destek sayfası support.volvocars.com adresinden de erişilebilir. Destek sayfasında ayrıca videolar ve

örneğin İnternet'e bağlı hizmetler ve işlevlere yönelik adım adım talimatlar yer alır. Sayfa çoğu pazar için mevcuttur. Daha fazla bilgiyi Araç hakkında İnternet'te destek ve daha fazla bilgi kısmında bulabilirsiniz.

Basılı kullanıcı bilgileri**Basılı ek**

Araçtaki basılı kullanıcı el kitabı, dijital kullanıcı el kitabına bir ektir¹ ve teknik özelliklerin yanı sıra önemli metinler ve sigortalar hakkında bilgiler içerir. Ayrıca pratik nedenlerle orta gösterge ekranındaki bilgileri okumak mümkün olmadığında yararlı olabilecek talimatlar içerir. Kullanıcı el kitabının okunması kısmında kullanıcı el kitabının nasıl bir yapısı olduğunu görebilirsiniz.

Quick Guide

Ayrıca araçta en sık kullanılan işlevleri kullanmaya başlamanıza yardımcı olan basılı formatta bir Quick Guide da mevcuttur.

Basılı formatta daha fazla kullanıcı bilgileri

Seçilen ekipman seviyesine, pazara, vs. bağlı olarak araçta basılı formatta ilave kullanıcı bilgileri olabilir. Komple basılı bir kullanıcı el kitabı sipariş edilebilir². Basılı kullanıcı el kitabını veya eklerini sipariş etmek için bir Volvo satıcısına danışın.

Araç ekranındaki dilin değiştirilmesi

Araç ekranındaki dilin değiştirilmesi, bazı bilgilerin ulusal veya yerel yasalara ve yönetmeliklere karşılık gelmemesi anlamına gelebilir.

ÖNEMLİ

Sürücü her zaman, aracın trafikte güvenli bir şekilde sürülmesinden ve yürürlükteki kanun ve yönetmeliklerine uyulmasından sorumludur. Aynı zamanda aracın kullanıcı el kitabında belirtilen Volvo önerilerine uygun biçimde bakımının yapılması ve kullanılması da önemlidir.

Ekrandaki bilgiler ve basılı el kitabındaki bilgiler arasında bir fark olduğu takdirde, her zaman basılı bilgiler geçerlidir.

İlgili bilgiler

- Araç içindeki dijital kullanıcı el kitabı (s. 14)
- İnternet üzerinde araç hakkında destek ve bilgi (s. 16)
- Kullanıcı el kitabını okuma (s. 17)

¹ Ekranda kullanıcı el kitabı olmayan pazarlar için komple basılı bir el kitabı araçla birlikte temin edilir.

² Bu el kitabı, ekranda kullanıcı el kitabı olmayan pazarlarda satış sırasında araca dahildir.

Araç içindeki dijital kullanıcı el kitabı

Kullanıcı el kitabı araç içindeki ekranda okunabilir³. İçerikte arama yapılabilir ve farklı bölümler arasında gezinmek kolaydır.

Dijital kullanıcı el kitabını açın - orta konsoldaki **MY CAR** düğmesine basın, **OK/MENU** düğmesine basın ve **Kullanıcı el kitabı** öğesini seçin.

Temel navigasyon için Sistemin çalıştırılması bölümüne bakın. Daha ayrıntılı bir açıklama için aşağı bakın.

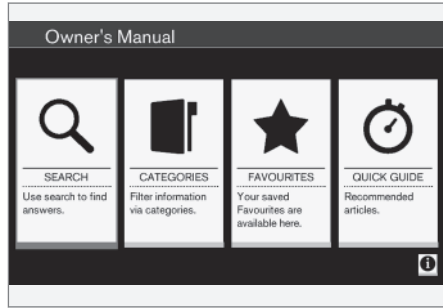

Kullanıcı el kitabı, başlangıç sayfası.

Dijital kullanıcı el kitabında bilgi bulmak için dört seçenek vardır:

- **Arama** - Bir madde bulmak için arama fonksiyonu.
- **Kategoriler** - Bütün maddeler kategoriler halinde sıralanmış durumda.
- **Favoriler** - Favori-yer imine sahip maddelere hızlı erişim.
- **Quick Guide** - Sık kullanılan işlevler için çeşitli makaleler.

Dijital kullanıcı el kitabı hakkında bilgi almak için sağ köşede yer alan bilgi sembolünü seçin.

DİKKAT

Dijital kullanıcı el kitabı sürüş sırasında kullanılamaz.

Arama

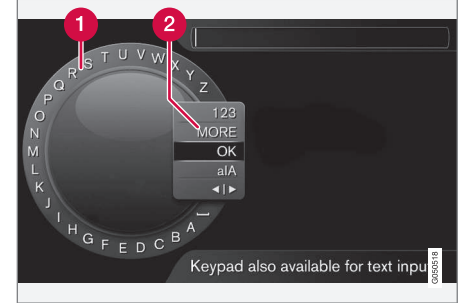

Karakter çarkı kullanarak arama yapmak.

- 1 Karakter listesi.
- 2 Giriş modunun değiştirilmesi (aşağıdaki tabloya bakınız).

Örneğin "emniyet kemeri" gibi bir arama terimi girmek için karakter çarkını kullanın.

1. **TUNE** düğmesini istediğiniz harfe döndürün, onaylamak için **OK/MENU** düğmesine basın. Orta konsoldaki kumanda panelindeki numara ve harf düğmeleri de kullanılabilir.
2. Bir sonraki harfle devam edin.

³ Bazı araç modelleri için geçerlidir.

3. Giriş modunu rakam veya özel karakter olarak değiştirmek veya bir arama yapmak için **TUNE** düğmesini giriş modunu (2) değiştirme listesindeki seçeneklerden birine (aşağıdaki tabloda verilen açıklamalara bakın) döndürün, **OK/MENU** düğmesine basın.

123/ABC	OK/MENU düğmesiyle harfler ve rakamlar arasında geçiş yapınız.
DAHA	OK/MENU ile özel karakterlere değiştirin.
OK	Aramayı yapın. Bir arama sonucu maddesi seçmek için TUNE düğmesini döndürün, maddeye gitmek için OK/MENU düğmesine basın.

a A	OK/MENU ile küçük harf ve büyük harf arasında değiştir.
◀ ▶	Karakter çarkından arama alanına değiştir. TUNE ile imleci hareket ettirin. EXIT ile yanlış yazılanları silin. Karakter çarkına dönmek için OK/MENU düğmesine basın. Kontrol panelindeki rakam ve harf düğmelerinin arama alanını düzenlemek için kullanılabileceğine dikkat edin.

Nümerik klavyeyle giriş yapın



Nümerik klavye.

Karakterleri girerken bir diğer yolu da orta konsoldaki **0-9**, ***** ve **#** düğmelerini kullanmaktır.



Örn. **9** düğmesine basıldığında düğme altında tüm karakterleri⁴ içeren bir çubuk görüntülenir, örn. **W**, **x**, **y**, **z** ve **9**. Düğmeye hızlı basışlar imleci bu karakterlere ilerletir.

- İstedığınız karakteri seçmek için imleci o karakter üzerine getirerek durdurun - karakter giriş hattında görüntülenir.
- **EXIT** kullanarak silin/kaldırın.

Bir rakam girmek için ilgili rakam tuşunu basılı tutunuz.

Kategoriler

Kullancı el kitabındaki maddeler ana kategoriler ve alt kategorilere ayrılmıştır. Aynı madde daha kolay bulunması için birden fazla uygun kategoride bulunabilir.

Kategori ağacında gezinmek için **TUNE** düğmesini çevirin ve bir kategori açmak için **OK/MENU** düğmesine basın - seçili  - veya madde - seçili . Bir önceki görünüme dönmek için **EXIT** düğmesine basın.

Favoriler

Burada favori olarak kaydedilen makaleler yer alır. Bir makaleyi favori olarak seçmek için aşağıdaki "Makalede dolaşma" başlığına bakın.

Favori listesinde dolaşmak için **TUNE** düğmesini çevirin ve makaleyi açmak için **OK/MENU** düğmesine basın. Bir önceki görünüme dönmek için **EXIT** düğmesine basın.

⁴ Her bir düğmenin karakteri pazar/ülke/dile göre farklılık gösterebilir.

Quick Guide

Burada aracın en sık kullanılan işlevlerini tanımak için çeşitli makaleler yer alır. Makalelere aynı zamanda kategoriler üzerinden de erişilebilir, ama hızlı erişim için burada toplanmışlardır.

Quick Guide içinde dolaşmak için **TUNE** düğmesini çevirin ve bir makaleyi açmak için **OK/MENU** düğmesine basın. Bir önceki görünüme dönmek için **EXIT** düğmesine basın.

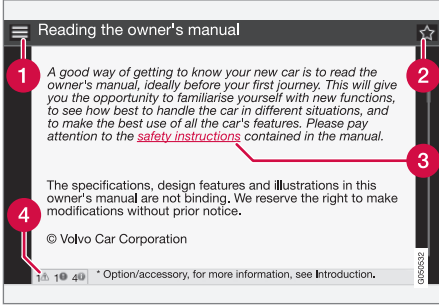
Bir madde içinde gezinmek

- 1 **Ana** - kullanıcı el kitabının başlangıç sayfasına yönlendirir.
- 2 **Favori** - bir makaleyi favori olarak ekler/çıkartır. Bir makaleyi favori olarak eklemek/çıkarmak için orta konsoldaki **FAV** düğmesine de basabilirsiniz.

- 3 **Vurgulanmış bağlantı** - ilişkilendirilmiş makaleye yönlendirir.
- 4 **Özel metinler** - makale uyarılar, önemli veya dikkat edilmesi gereken metinler içeriyorsa makaledeki bu tip metinlerin sayısının yanı sıra ilgili bir sembol de gösterilir.

Bağlantılar arasında gezinmek veya bir madde içinde dolaşmak için **TUNE** düğmesini çevirin. Ekran bir makalenin başlangıcına/sonuna geldiğinde, ana ve favori seçeneklerine bir adım daha yukarı/aşağı kayarak erişilebilir. Seçimi/vurgulanan bağlantıyı etkinleştirmek için **OK/MENU** düğmesine basın. Bir önceki görünüme dönmek için **EXIT** düğmesine basın.

İnternet üzerinde araç hakkında destek ve bilgi

Volvo Cars web sitesinde ve destek sayfasında aracınızla ilgili ek bilgiler bulunmaktadır. Web sitesinden, sizin ve aracınız için kişisel bir web sayfası olan My Volvo'ya gitmek mümkündür.

İnternet üzerinde destek

Sayfayı ziyaret etmek için support.volvocars.com adresine gidin veya aşağıdaki QR kodunu kullanın. Destek sayfası çoğu pazar için mevcuttur.



Destek sayfasına yönlendiren QR kodu.

Destek sayfasındaki bilgiler aranabilir ve farklı kategorilere bölünebilir. Burada örn. internet bağlantılı servisler ve işlevler, Volvo On Call (VOC)*, navigasyon sistemi* ve uygulamalarla ilgili seçenekler için destek bulunmaktadır. Video ve adım adım talimatlar farklı prosedürleri açıklamaktadır, örn. aracın bir cep telefonu üzerinden internete nasıl bağlandığı.

Destek sayfasından indirilebilir bilgi

Haritalar

Sensus Navigation * ile donatılmış araçlar için destek sayfasından haritalar indirme imkanı bulunmaktadır.

Mobil uygulamalar

Model yılı 2014 ve 2015'ten seçili Volvo modelleri için, kullanıcı el kitabı uygulama biçiminde mevcuttur. VOC* uygulamasına da buradan erişilebilir.

Önceki model yıllarından kullanıcı el kitapları

Önceki model yıllarından kullanıcı kılavuzları burada PDF biçiminde bulunmaktadır. Quick Guide ve eklere de destek sayfasından erişilebilir. Gerekli yayını indirmek için araç modelini ve model yılını seçin.

İletişim

Destek sayfasında müşteri desteği ve en yakın Volvo yetkili satıcısı için iletişim bilgileri bulunmaktadır.

İnternet üzerinde My Volvo⁵

www.volvocars.com adresinden sizin ve aracınızın için özel bir Web sayfası olan My Volvo Web sayfasına gitmek mümkündür.

Kişisel bir Volvo ID oluşturup My Volvo Web sitesine giriş yaptığınızda başka bilgilerin yanı sıra servis, sözleşmeler ve garantiler hakkında genel bilgilere ulaşabilirsiniz. My Volvo

Web'de ayrıca araç modelinize uyarlanmış aksesuarlar ve yazılım hakkında bilgiler de yer alır.

İlgili bilgiler

- Volvo ID (s. 22)

Kullanıcı el kitabını okuma

Yeni otomobilinizi tanımanın en iyi yolu, ideal olarak ilk yolculuğunuzdan önce olmak üzere, kullanıcı el kitabını okumaktır.

Kullanıcı el kitabının okunması, yeni işlevlere aşina olma, aracınızı farklı durumlarda en iyi nasıl kullanmanız gerektiğine dair tavsiyeler alma ve otomobilin tüm özelliklerini en iyi şekilde kullanmayı öğrenmenin iyi bir yoludur. Lütfen kullanıcı el kitabındaki güvenlik talimatlarına dikkat ediniz.

Ürününümüze iyileştirmek için geliştirme çalışmaları sürekli devam etmektedir. Uyarlamalar, kullanıcı el kitabındaki bilgilerin, açıklamaların ve resimlerin araçtaki ekipmandan farklılık göstermesi anlamına gelebilir. Önceden bildirimde bulunmadan değişiklik yapma hakkımızı saklı tutarız.

© Volvo Car Corporation



ÖNEMLİ

Bu el kitabını araçtan çıkarmayın, aksi halde bir sorun meydana gelmesi durumunda profesyonel yardımı nereden ve nasıl alacağınız konusunda bilgiler eksik olacaktır.

⁵ Belirli pazarlarda geçerlidir.



Mobil cihazlarda Kullanıcı El Kitabı



ⓘ DİKKAT

Kullanıcı el kitabı mobil bir uygulama olarak indirilebilir (belirli araç modelleri ve mobil cihazlar için geçerlidir), bkz. www.volvocars.com.

Mobil uygulama aynı zamanda video ve aranabilir içerik ve farklı bölümler arasından kolay navigasyonu da içerir.

Seçenekler/aksesuarlar

Tüm isteğe bağlı tipler/aksesuar tipler bir yıldız işaretini* ile işaretlenmiştir.

Standart donanıma ek olarak, bu el kitabı aynı zamanda isteğe bağlı donanımları (fabrikada takılan donanımı) ve belirli aksesuarları da (sonradan takılan ekstra donanımı) açıklamaktadır.

Kullanıcı el kitabında anlatılan ekipman tüm otomobillerde bulunmaz - farklı pazarların ve ulusal veya yerel kanunlar ve yönetmeliklerin ihtiyaçlarına uyum için farklı ekipmana sahip olabilirler.

Neyin standart neyin isteğe bağlı/aksesuar olduğu konusunda bir belirsizlik söz konusuysa bir Volvo satıcısıyla iletişime geçin.

Özel metinler

⚠ UYARI

Yaralanma riski söz konusu olduğunda bir uyarı metni görünür.

⚠ ÖNEMLİ

Hasar tehlikesi söz konusuysa, "Önemli" metni görünür.

ⓘ DİKKAT

NOT metinleri, örneğin özelliklerin ve fonksiyonların kullanımını kolaylaştırmak için tavsiye ve ipuçları verir.

Dipnot

Kullanıcı el kitabında sayfanın altında dip notlar bulunmaktadır. Bu bilgiler, bir numara aracılığıyla göndermede bulunduğu metne ek mahiyetindedir. Dip not tablodaki bir metinle ilgiliyse başvuru için sayılar yerine harfler kullanılır.

Mesaj metinleri

Araçta menü metinlerini ve yazılı mesajları gösteren ekranlar bulunmaktadır. Kullanıcı el kitabında bu metinlerin görünümünü diğer metinlere göre farklılık gösterir. Menü metinleri ve mesaj metinlerinin örnekleri: **Ortam**, **Konum gönderiliyor**.

Etiketler

Araçta, basit ve açık bir şekilde önemli bilgileri göstermek üzere tasarlanmış farklı tiplerde etiketler bulunur. Araçtaki etiketler, uyarı/bilgi açısından aşağıdaki azalan sıradaki öneme göre sıralanmıştır.

Yaralanma uyarısı



Sarı uyarı alanındaki siyah ISO sembolleri, siyah mesaj alanındaki beyaz metin/resim. Uyarının görmezden gelinmesi durumunda

ciddi yaralanma veya ölümlerle sonuçlanabilecek tehlike durumlarını belirtmek için kullanılır.

Mala zarar gelme riski



Siyah veya mavi uyarı alanı veya mesaj alanındaki beyaz ISO sembolleri ve beyaz metin/resim. Uyarının görmezden gelinmesi durumunda mala zarar gelmesiyle sonuçlanabilecek tehlike durumlarını belirtmek için kullanılır.

Bilgi

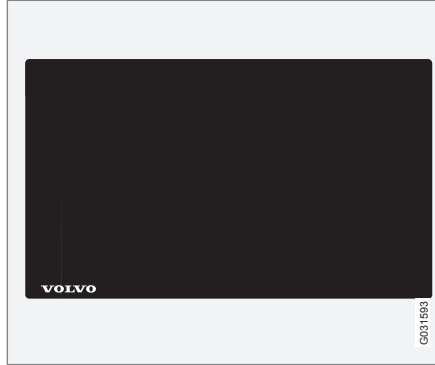

Siyah mesaj alanı üzerinde beyaz ISO sembolleri ve beyaz metin/resim.

ⓘ DİKKAT

Kullanıcı el kitabında resimlenen etiketlerle araçtakiler birebir aynı olacak şekilde tasarlanmamıştır. Araba içindeki yaklaşık görüntü ve yerlerini göstermek için el kitabında yer almaktadırlar. Sizin özgün aracınız için geçerli olan bilgiler, araçtaki etikette bulunur.

Prosedür listeleri

Belirli durumlarda işlemlerin belirli bir sırayla yapılmasını gerektiren prosedürler, kullanıcı el kitabında rakamlarla belirtilmiştir.

- 1 Adım adım açıklanan talimatlar için bir dizi resim olması durumunda her adım, ilgili resimle aynı şekilde numaralandırılmıştır.
- A Talimatların sırasının önemli olmadığı yerlerde resim dizilerine bitişik halde harflerden oluşmuş listeler vardır.
- ➔ Oklar numaralı veya numarasızdır ve bir hareketi göstermek için kullanılır.
- ➔ Harflerle birlikte görülen oklar iki taraflı bir emir belirgin olmadığında harekete açıklık getirmek için kullanılır.

Adım adım açıklanan talimatlar için resimler yoksa farklı adımlar normal şekilde numaralandırılmıştır.

Konum listeleri

- 1 Farklı parçalara işaret edilen genel görünüm resimlerinde içinde rakam bulunan kırmızı daireler kullanılmıştır. Rakam, öğeyi tarif eden resim ile bağlantılı olarak hazırlanan konum listesinde tekrarlanır.

Adım listeleri

Kullanıcı el kitabında rakamla sıralanmış bir işlem olduğunda bir adım listesi kullanılır.

Örnek:

- Soğutma sıvısı
- Motor yağı

İlgili bilgiler

İlgili bilgi, yakından bağlantılı bilgileri içeren diğer makalelere atıfta bulunur.



Görüntüler

Kılavuzun görüntüleri bazen şematiktir ve ekipman seviyesi ve pazara bağlı olarak aracın görünümünden sapabilir.

Devam edecek

»» Bir makale sonraki sayfada devam ettiğinde bu sembol sağa doğru en alt kısma yerleştirilir.

Önceki sayfadan devam

«« Bir makale önceki sayfadan devam ettiğinde bu sembol sola doğru en üst kısma yerleştirilir.

İlgili bilgiler

- Kullanıcı el kitabı ve çevre (s. 26)
- İnternet üzerinde araç hakkında destek ve bilgi (s. 16)

Verilerin kaydedilmesi

Volvo'nun güvenlik ve kalite güvence anlayışının bir parçası olarak aracın kullanımı, işlevselliği ve kazalar hakkında belirli bilgiler araca kaydedilir.

Bu araçta bir "Event Data Recorder" (EDR) bulunmaktadır. Bunun birinci amacı örneğin hava yastığının devreye girdiği veya aracın yolda bulunan bir nesneye çarptığı durumlar gibi çarpışmaya benzer durumlar veya trafik kazalarıyla ilgili verileri kaydetmektir. Verilerin kaydedilmesinin nedeni ise araç sistemlerinin bu tip durumlarda nasıl çalıştığının anlaşılma düzeyini artırmaktır. EDR araç dinamik sistemleri ve güvenlik sistemleriyle ilgili verileri genellikle 30 saniye veya daha kısa süreyle kaydedecek şekilde tasarlanmıştır.

Bu araçta bulunan EDR çarpışmaya benzer durumlar veya trafik kazalarında aşağıdakiyle ilgili verileri kaydetmek üzere tasarlanmıştır:

- Araçtaki çeşitli sistemlerin nasıl çalıştığı
- Sürücü ve ön yolcu emniyet kemerlerinin takılma/gerdirilme durumları
- Sürücünün gaz veya fren pedalını kullanımı
- Aracın seyir hızı

Bu bilgi trafik kazaları, yaralanmalar ve meydana gelen hasarlarla ilgili koşulları daha iyi anlamamıza yardımcı olabilir. EDR sadece önemli kaza durumlarında verileri kaydeder.

EDR normal sürüş koşullarında herhangi bir veri kaydı yapmaz. Benzer şekilde sistem aracı kimin kullandığını veya kazanın geldiği coğrafi konumu ya da kıl payıyla kurtulma durumlarını asla kaydetmez. Bununla birlikte, örneğin polis teşkilatı gibi diğer taraflar bu kayıtlı verileri bir trafik kazasından sonra rutin olarak toplanan, kişilerin kimliklerinin teşhis edilebildiği bilgi türleriyle kombinasyon halinde kullanabilir. Araç veya EDR anlamında kaydedilen verileri yorumlayabilmek için özel donanım ve erişim gerekir.

EDR düzeneğine ek olarak araçta bulunan mevcut fonksiyonları sürekli kontrol etmek ve izlemek üzere tasarlanmış bir dizi bilgisayar vardır. Bunlar genel anlamda normal sürüş koşullarındaki verileri kaydedebilir fakat özellikle araç çalışmasını ve işlevselliğini etkileyen hataları veya aracın aktif sürücü destek fonksiyonunun (örn. City Safety ve otomatik fren fonksiyonu) etkinleşmesini takiben ortaya çıkan arızaları kaydeder.

Kaydedilen verilerin bazıları servis ve bakım teknisyenlerinin araçta meydana gelen bazı arızaları teşhis etmesi ve düzeltmesi için gereklidir. Kaydedilmiş olan bilgiler aynı zamanda Volvo'nun yasalar ve devlet kurumları tarafından getirilen yasal gereklilikleri yerine getirebilmesi için de gereklidir. Araçta kayıtlı bilgiler araç servise veya onarıma girene kadar kendi bilgisayarında kayıtlıdır.

Kaydedilmiş olan bu bilgiler yukarıdakilere ek olarak Volvo araçlarının güvenlik ve kalitesini

sürekli iyileştirme hedefi doğrultusunda yürütülen araştırma ve ürün geliştirme için toplu şekilde kullanılabilir.

Volvo, yukarıda tanımlanan bilgilerin araç sahibinin onayı olmadan üçüncü taraflara ifşa edilmesine izin vermeyecektir. Volvo ulusal yasalar ve düzenlemelere uymak için polis veya bu tür bilgilere erişim anlamında yasal hakkı olan diğer kurumlara bu bilgileri ifşa etmek zorunda kalabilir. Kaydedilen bilgileri okumak ve yorumlamak üzere Volvo ve Volvo ile anlaşmalı olan servislerin erişmesi için özel teknik ekipmanlar gerekebilir. Volvo, servis ve bakım esnasında Volvo'ya transfer edilen bilgilerin güvenli şekilde saklanmasından ve kullanılmasından sorumludur ve kullanım ilgili yasal gerekliliklerle uyumludur. Daha fazla bilgi için - yetkili bir Volvo satıcısıyla iletişime geçin.

Aksesuarlar ve ilave donanımlar

Aksesuarların ve ekstra donanımların yanlış şekilde bağlanması ve montajı aracın elektronik sistemine olumsuz yönde etki edebilir.

Belirli aksesuarlar sadece ilgili yazılımları aracın bilgisayar sistemine yüklenmişse çalışır. Volvo, bu yüzden elektrik sistemine bağlanacak veya bu sistemi etkileyecek aksesuarları veya ekstra donanımı monte etmeden önce mutlaka yetkili bir Volvo servisiyle irtibata geçmenizi önermektedir.

Isı yansıtıcı ön cam*

Yolcu kabininde güneş ışığından kaynaklanan radyasyonu azaltmak amacıyla ön cam, bir ısı-yansıtıcı film (IR) ile donatılmıştır.

Aktarıcı (transponder) gibi bir elektronik donanım ısı-yansıtıcı filme sahip cam bir yüzeyin arkasına yerleştirilirse donanımın fonksiyon ve performansı etkilenebilir.

Elektronik donanım optimum şekilde çalışması için ön camın ısı-yansıtıcı filme sahip olmayan kısmına yerleştirilmelidir (bkz. resimde altı çizilen alan).

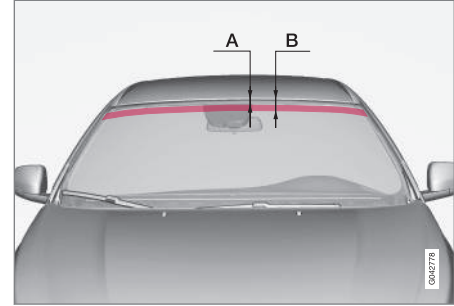

IR filminin uygulanmadığı alanlardır.

A, ön camın üst kenarıyla ilgili bölgenin başlangıcı arasındaki mesafedir. B, ön camın üst kenarıyla ilgili bölgenin sonu arasındaki mesafedir.

	Boyutlar
A	47 mm
B	87 mm



Volvo ID

Volvo ID, çeşitli hizmetlere⁶ erişim sağlayan kişisel kimliğinizdir.

Hizmetlere örnekler:

- My Volvo - Sizin ve aracınızın için kişisel web siteniz.
- İnternete bağlı bir araç* - Belirli işlevler ve hizmetler, örneğin İnternet üzerindeki bir harita servisinden doğrudan araca yeni bir adres gönderebilmek için aracınızı kişisel Volvo ID hesabınıza kaydetmenizi gerektirir.
- Volvo On Call, VOC* - Volvo ID, Volvo On Call mobil uygulamasında oturum açarken kullanılır.

Volvo ID avantajları

- Çevrimiçi hizmetlere erişmek için bir kullanıcı adı ve bir şifre, başka bir deyişle hatırlanması gereken bir kullanıcı adı ve bir şifre.
- Bir hizmet (örneğin VOC) için kullanıcı adını/şifreyi değiştirirken diğer hizmetler (örneğin My Volvo) için de otomatik olarak değişecektir

Bir Volvo ID oluşturulması

Bir Volvo ID oluşturmak için kişisel bir e-posta adresinizi girmeniz gerekir. Ardından kayıt işlemini tamamlamak için belirttiğiniz adrese otomatik olarak gönderilen e-posta mesajın-

daki talimatları uygulayın. Aşağıdaki hizmetlerden birinde bir Volvo ID oluşturmak mümkündür:

- My Volvo - E-posta adresinizi girin ve talimatları takip edin.
- İnternete bağlı bir araç* için - Volvo ID gerektiren uygulamada e-posta adresinizi girin ve talimatları takip edin. Alternatif olarak orta konsolda  Bağlantı düğmesine iki kez basın ve **Uygulamalar** → **Ayarlar** seçeneklerini seçip talimatları takip edin.
- Volvo On Call, VOC* - VOC uygulamasının son sürümünü yükleyin. Başlangıç sayfasından bir Volvo ID oluşturmayı seçin, e-posta adresini girin ve talimatları takip edin.

İlgili bilgiler

- İnternet üzerinde araç hakkında destek ve bilgi (s. 16)

⁶ Mevcut servisler zaman içinde değişebilir ve donanım seviyesi ve pazara göre çeşitlilik gösterebilir.

Çevre felsefesi

Volvo Car Corporation, çevreye olumsuz etkileri azaltmak için sürekli olarak daha güvenli ve

daha verimli ürünler ve çözümler geliştirmeye çalışmaktadır.



Çevreyi koruma, Volvo Cars'ın temel değerlerinden biridir ve tüm operasyonlarını etkiler. Çevresel çalışmalar aracın tüm kullanım ömrüne dayalıdır ve tasarımdan hurdaya ayrılıp geri dönüşüme gönderilmesine kadar sahip olduğu çevresel etkiyi hesaba katar. Volvo Cars'ın temel ilkesi, geliştirilen her yeni ürünün, yerini aldığı üründen daha az çevresel etkisi olmasıdır.

Volvo'nun çevre yönetim çalışmaları, daha verimli ve daha az kirliliğe neden olan Drive-E tahrik hatlarının geliştirilmesine katkıda bulunmuştur. Volvo için kişisel ortam da önemlidir - örneğin Volvo'nun içindeki hava, klima kontrol

sistemi sayesinde dışarıdaki havadan daha temizdir.

Volvo'nuz katı uluslararası çevre standartlarına uygundur. Volvo'nun tüm üretim birimleri ISO 14001 onaylı olmalıdır, bu kural operasyonun çevresel konulara sistematik yaklaşım sergilemesini destekler, bu da daha az çevresel etkisi olan sürekli bir iyileşme sağlar. ISO sertifikası bulunması aynı zamanda geçerli çevresel kanunlara ve düzenlemelere de uyulduğu anlamına gelir. Volvo aynı zamanda ortaklarının da bu gereksinimlere uymasını şart koşar.

Yakıt tüketimi

Bir aracın toplam çevresel etkisinin büyük bir kısmı kullanımından kaynaklandığı için Volvo Cars'ın çevresel çalışmalara olan vurgusu yakıt tüketimini, karbondioksit emisyonlarını ve diğer hava kirleticilerini azaltmak yönündedir. Volvo otomobilleri, ait oldukları sınıfların her birinde rekabetçi bir yakıt tüketimine sahiptir. Yakıt tüketimi ne kadar düşükse sera gazı olan karbondioksit emisyonu da o kadar düşüktür.



Daha iyi bir çevreye katkı

Enerji tasarruflu ve yakıt tasarruflu bir araç sadece çevreye daha az etki etmekle kalmaz aynı zamanda araç sahibi için de daha düşük maliyet anlamına gelir. Sürücü olarak yakıt tüketimini azaltmak, böylece paradan tasarruf etmek ve daha iyi bir çevreye katkıda bulunmak kolaydır - işte size birkaç tavsiye:

- Etkili bir ortalama hızı hedefleyin. Yaklaşık 80 km/sa. (50 mil/sa.) üstü ve 50 km/sa. (30 mil/sa.) altı hızlar, daha yüksek enerji tüketimine neden olur.
- Aracın servis ve bakımı için Servis ve Garanti Kitapçığının önerilen aralıklarını takip edin.
- Motorun rölantide bırakmayınız - uzunca bir süre bekleme yaparsanız motoru kapatınız. Yerel kanunlara ve yönetmeliklere dikkat ediniz.
- Seyahat planlaması yapın - çok sayıda gereksiz duruş yapmak ve dengesiz hız, daha yüksek yakıt tüketimine katkıda bulunur.
- Araç bir motor bloğu ısıtıcısıyla donatılmışsa*, soğuk başlatmadan önce kullanın - bu başlatma kapasitesini artırır ve soğuk havda aşınmayı azaltır ve motor normal çalışma sıcaklığına daha hızlı bir şekilde ulaşır, böylece yakıt tüketimi ve emisyon azalır.

Ayrıca daima akü ve yağlar gibi çevreye zararlı atıkları çevre açısından güvenli bir şekilde bertaraf etmeyi unutmayın. Bu tip atık-

ların nasıl atılacağı konusunda kararsız kalırsanız bir atölyeye danışınız - yetkili bir Volvo atölyesi tavsiye edilir.

Bu tavsiyeye uymakla para tasarrufu yapmış olursunuz, gezegenin kaynakları korunmuş olur ve aracın kullanım süresi artar. Daha fazla bilgi ve öneri için bkz. Eco kılavuzu (s. 68), Ekonomik sürüş (s. 295) ve Yakıt tüketimi (s. 391).

Verimli emisyon kontrolü

Volvo'nuz, hem temiz bir yolcu ortamı hem de yüksek verimde emisyon kontrolünü kapsayan bir kavram olan "İçi ve dışı temiz" kavramına göre üretilmiştir. Birçok durumda egzoz emisyonları yürürlükteki standartların altında olduğundan iyi durumdadır.

Yolcu kabininde temiz hava

Yolcu kabini filtresi, hava girişi üzerinden yolcu kabinine toz ve polen girişini engeller.

Yolcu Kabini Hava Kalitesi Sistemi (IAQS)*, giren havanın dışarıdaki havadan daha temiz olmasını sağlar.

Sistem, yolcu kabinindeki havadan parçacıklar, hidrokarbonlar, azot oksit ve yer seviyesindeki ozon gibi kirleticileri temizler. Eğer dışarıdaki hava kirli ise hava girişi kapanır ve havaya sirkülasyon yaptırılır. Örneğin sıkışık trafikte, kuyruklarda veya tünellerde bu tür bir durum meydana gelebilir.

IAQS, Temiz Bölge Yolcu Kabini Paketi'nin (CZIP)* bir parçasıdır; bu paket aynı zamanda

aracın kilidi uzaktan kumanda anahtarıyla açıldığında fanın çalışmasına olanak tanıyan bir işlev de içerir.

İç kısım

Volvo'nun içinde kullanılan malzemeler keyifli ve konforlu bir ortam sunmak amacıyla dikkatle seçilmiş ve test edilmiştir. Elle dikilen direksiyon simidi dikişleri gibi ayrıntıların bir kısmı el yapımıdır. Yolcu kabini, örneğin yüksek ısı ve parlak ışık durumunda rahatsızlığa neden olabilecek güçlü kokular veya maddeler oluşmaması için izlenir.

Volvo servisleri ve çevre

Düzenli bakım, daha uzun hizmet ömrü ve daha düşük yakıt tüketimi için gerekli koşulları meydana getirir. Böylece temiz bir çevreye katkıda bulunmuş da olursunuz. Aracınızı servis ve bakım için Volvo servislerine emanet ettiğinizde Volvo sisteminin bir parçası olursunuz. Volvo, zararlı maddelerin doğaya atılmasını veya boşalmasını önlemek üzere atölye tesislerinin tasarlanma şekli itibarıyla net taleplerde bulunmaktadır. Atölye personelimiz, çevreye mümkün olan en iyi özeni garanti edecek bilgi ve aletlere sahiptir.

Geri dönüşüm

Volvo kullanım ömrü bakım açısından çalıştığı için aracın çevreye duyarlı bir şekilde geri dönüştürülmesi de önemlidir. Neredeyse aracın tamamı geri dönüştürülebilir. Bu sebeple otomobilin en son sahibi, yetkili/onaylı bir geri



dönüşüm tesisini öğrenmek için yetkili satıcıyla irtibat kurulmalıdır.

İlgili bilgiler

- Kullanıcı el kitabı ve çevre (s. 26)

Kullanıcı el kitabı ve çevre

Basılı kullanıcı el kitabında kullanılan kağıt hamuru, Forest Stewardship Council® (Orman İdare Konseyi) sertifikalı ormanlardan veya denetime tabi diğer kaynaklardan temin edilmektedir.

FSC® sembolü, basılı bir kullanıcı el kitabındaki kağıt hamurunun FSC® onaylı ormanlarda veya denetime tabi diğer kaynaklardan temin edildiğini göstermektedir.



İlgili bilgiler

- Çevre felsefesi (s. 23)

Lamine camlar



Cam hırsızlığa karşı daha iyi koruma ve yolcu kabininde daha iyi bir ses yalıtımı sunacak şekilde güçlendirilmiştir. Ön cam ve yan camlar*

lamine camdır.

02

GÜVENLİK



Emniyet kemerleri ile ilgili genel bilgiler

Emniyet kemeri kullanılmıyorsa yapılan sert frenlerin ciddi sonuçları olabilir. Tüm yolcuların, seyahat sırasında emniyet kemerlerini takılarından emin olun.

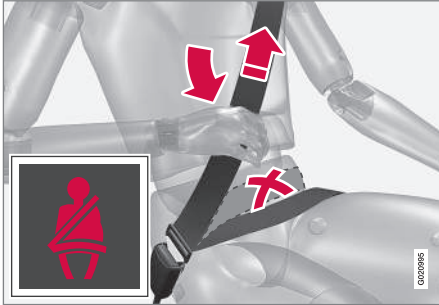

Çapraz omuz kemerini omuza doğru yukarı çekerek, kalça kemerinin kucağınızın üzerinde gerilmesini sağlayın. Kalça kemeri aşağı bir konuma yerleştirilmelidir (karnın üzerinden geçmemelidir).

Maksimum koruma sağlayabilmesi açısından kemerin vücuda oturması önemlidir. Koltuk arkalığını çok fazla arkaya yatırmayınız. Emniyet kemeri, normal oturma konumunda koruma sağlayacak şekilde tasarlanmıştır.

Emniyet kemerlerini takmayan yolculara, kemerlerini takma (s. 29) işitsel ve görsel sinyaller (s. 30) ile hatırlatılacaktır.

Unutmayın

- Emniyet kemerinin doğru takılmasını engelleyecek klips veya buna benzer herhangi bir madde kullanmayın.
- Emniyet kemeri bükülmemeli veya herhangi bir objeye takılmamalıdır.

UYARI

Emniyet kemerleri ve hava yastıkları birbirini etkiler. Emniyet kemeri kullanılmazsa veya yanlış kullanılırsa, çarpışma anında hava yastığının sağlayacağı korumayı azaltabilir.

UYARI

Her bir emniyet kemeri sadece tek bir kişi için tasarlanmıştır.

UYARI

Emniyet kemerini kendi başınıza onarmaya veya modifiye etmeye çalışmayınız. Volvo, yetkili bir Volvo servisi ile irtibata geçmenizi tavsiye etmektedir.

Emniyet kemerine bir kaza durumunda olduğu gibi çok büyük bir yük etki etmişse, emniyet kemerinin tamamı değiştirilmelidir. Emniyet kemeri hasar almamış gibi görünse de kemerin bazı koruyucu özellikleri böyle bir durumda kaybolabilir. Ayrıca, emniyet kemeri hasar görmüşse veya aşırı müssa değiştirilmelidir. Yeni emniyet kemeri onaylanan tipte olmalı ve değiştirilecek emniyet kemeri ile aynı konumda takılacak şekilde tasarlanmalıdır.

İlgili bilgiler

- Emniyet kemeri - hamilelik (s. 30)
- Emniyet kemeri - gevşetme (s. 29)
- Emniyet kemeri gergisi (s. 31)



Emniyet kemeri - takma

Sürüşe başlamadan önce emniyet kemerini (s. 28) takın.

Kemeri yavaşça dışarı çekin ve kilit tırnağını emniyet kemeri tokasının içerisine bastırarak sabitleyin. Güçlü bir "tık" sesi kemerin kilitlendiğini gösterir.

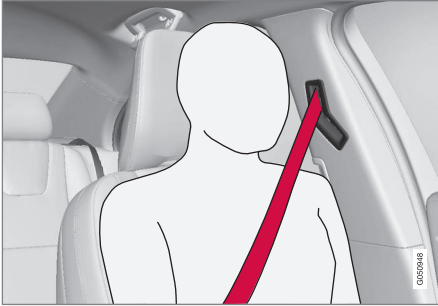

Doğru şekilde takılmış emniyet kemeri.

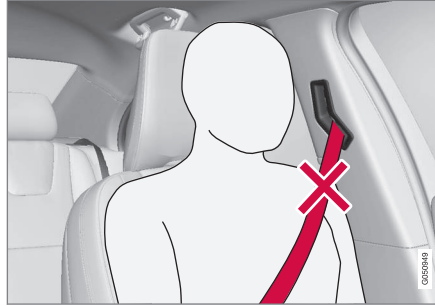

Yanlış takılmış emniyet kemeri. Emniyet kemeri omuzun üzerine oturmamalıdır.

Tokalar sadece arka koltuktaki ilgili kilide uyar¹.

Unutmayın

Emniyet kemeri kilitlenir ve çekilemez:

- çok hızlı çekilirse
- fren ya da hızlanma sırasında
- otomobil aşırı derecede yana yatarsa.

İlgili bilgiler

- Emniyet kemeri - hamilelik (s. 30)
- Emniyet kemeri - gevşetme (s. 29)
- Emniyet kemeri gergisi (s. 31)
- Emniyet kemeri uyarısı (s. 30)

Emniyet kemeri - gevşetme

emniyet kemeri (s. 28) araç durduğunda gevşetin.

Emniyet kemeri tokasındaki kırmızı düğmeye basınız ve ardından kemerin toplanmasına izin verin. Tam olarak toplanmazsa kemeri sarkmayacak şekilde elinizle sardırınız.

İlgili bilgiler

- Emniyet kemeri - takma (s. 29)
- Emniyet kemeri uyarısı (s. 30)

¹ Bazı pazarlar.



Emniyet kemeri - hamilelik

Emniyet kemeri (s. 28) hamilelikte mutlaka takılmalıdır. Ancak, doğru takılmış olması çok önemlidir.



Çapraz kısmı vücudu omuz üzerinden kavrayıp, göğüslerin arasından, kalçanın yanına ulaşmalıdır.

Kucak kısmı kalçaların üzerinden ve karnın mümkün olduğunca altından geçmelidir. – Yukarı doğru kaymasına asla izin verilmemelidir. Kemerdeki boşluğu alıp vücuda mümkün olduğunca tam oturduğundan emin olunuz. Ayrıca, kemerde herhangi bir bükülme olup olmadığını kontrol ediniz.

Gebelik ilerledikçe, gebe sürücüler koltuklarını (s. 81) ve direksiyon simidini (s. 84) sürüş sırasında aracın kontrolünü kolayca elde edecek şekilde ayarlamalıdır (yani pedalları ve direksiyon simidini rahatlıkla hareket ettirebilmelidirler). Bu bağlamda, karınlarıyla direksi-

yon simidi arasında olası en büyük mesafeyi elde etmek için, koltuğu olabildiğince geri kaydırmalıdır.

İlgili bilgiler

- Emniyet kemeri - takma (s. 29)
- Emniyet kemeri - gevşetme (s. 29)

Emniyet kemeri uyarısı

Emniyet kemerlerini takmayan yolculara işitsel ve görsel sinyallerle emniyet kemerlerini takmalarını (s. 29) hatırlatılır.



İşitsel hatırlatma aracın hızına ve bazı durumlarda zamana bağlıdır. Görsel hatırlatıcı tavan konsolunda ve kombine gösterge tablosu (s. 64) bulunur.

Çocuk koltukları emniyet kemeri uyarı sistemine dahil değildir.

Arka koltuk

Arka koltuktaki emniyet kemeri uyarısının iki alt fonksiyonu vardır:

- Arka koltukta hangi emniyet kemerleri (s. 28) kullanıldığı ile ilgili bilgiyi iletir. Emniyet kemerleri kullanımdayken veya arka kapılardan biri açıksa kombine gösterge tablosu bir mesaj gözüktür. Mesaj, yaklaşık 30 saniye sürüşten sonra veya



sinyal kolu **OK** düğmesine (s. 113) basıldıktan sonra otomatik olarak silinir.

- Eğer yolculuk sırasında arka emniyet kemerlerinden birisi takılı değilse uyarıda bulunur. Bu uyarı, sesli/görsel sinyalin yanı sıra kombine gösterge tablosunda mesaj biçiminde de görünür. Uyarı, emniyet kemerinin yeniden takılması ile kesilir veya **OK** düğmesine basılarak onaylanabilir.

Kombine gösterge tablosunda hangi emniyet kemerlerinin kullanımda olduğu bilgisi her zaman mevcuttur. Lütfen kayıtlı mesajları görmek için **OK** düğmesine basınız.

Belirli pazarlar

Sesli bir ikaz ve gösterge lambası emniyet kemerlerini takmamış sürücü ile ön tarafta oturan yolcuyu ikaz eder. Düşük hızlarda, sesli uyarı ilk 6 saniye süresince sinyal verir.

Emniyet kemeri gergisi

Tüm emniyet kemerleri (s. 28) kemer gergile-riyle donatılmıştır. Emniyet kemeri gergisindeki bir mekanizma yeterince şiddetli bir çarpışma esnasında emniyet kemerini sıkılaştırır. Emniyet kemeri böylece yolcuları daha etkili bir şekilde tutar.

⚠ UYARI

Yolcu emniyet kemeri tokasını kesinlikle sürücü tarafından emniyet kemeri geçme yerine takmayınız. Emniyet kemeri tokasını daima doğru taraftaki emniyet kemeri geçme yerine takınız. Emniyet kemerlerine asla zarar vermeyiniz ve kemer geçme yerine kesinlikle yabancı cisimler sokmayınız. Emniyet kemeri ve geçme yerleri, çarpışma durumunda istendiği şekilde işlev sunmayabilir. Ağır yaralanma riski bulunmaktadır.

Güvenlik - uyarı sembolü

Hata izleme sırasında bir hata tespit edilirse ya da bir sistem etkinleştirilmişse uyarı sembolü görüntülenir. Gerekliğinde uyarı sembolü kombine gösterge tablosu (s. 64) bilgi ekranında bir mesaj ile birlikte görüntülenir.

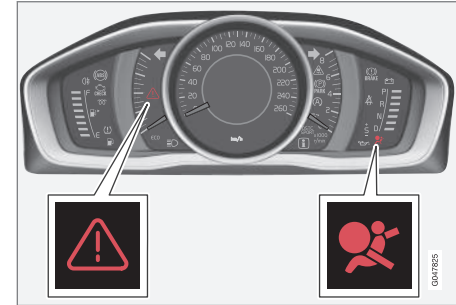

Hava yastığı sistemi (s. 32) için analog kombine gösterge tablosundaki uyarı üçgeni ve uyarı sembolü.

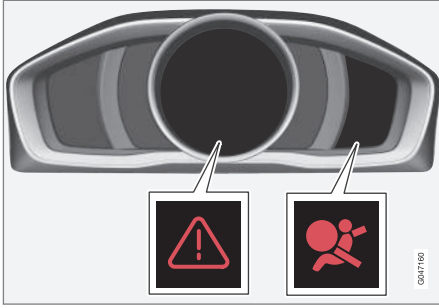

Hava yastığı sistemi için dijital kombine gösterge tablosundaki uyarı üçgeni ve uyarı sembolü.

Uzaktan kumanda anahtarı anahtar konumu II (s. 79) olduğunda kombine gösterge tablosundaki uyarı sembolü yanar. Hava yastığı sisteminin arızasız olması durumunda yaklaşık 6 saniye sonra silinir.

UYARI

Hava yastığı sisteminin uyarı sembolü yanık kalırsa veya sürüş sırasında yanarsa bu durum hava yastığı sisteminin tam işlevsellikte olmadığı anlamına gelir. Sembol, emniyet kemeri gergi sistemi, SIPS ve IC sisteminde veya sistemde bazı diğer hatalar olduğunu gösterir. Volvo, hemen yetkili bir Volvo atölyesi ile temasa geçmenizi tavsiye eder.

Uyarı lambası arızalanırsa uyarı üçgeni yanar ve ekranda **SRS hava yastığı Servis gerekli** veya **SRS hava yastığı Acil servis** belirir.

Volvo, derhal yetkili bir Volvo servisi ile irtibata geçmenizi tavsiye etmektedir.

İlgili bilgiler

- Güvenlik modu ile ilgili genel bilgiler (s. 42)

Hava yastığı sistemi

Önden çarpışma durumunda hava yastığı sistemi, sürücü ve yolcunun baş, yüz ve göğsünü korumaya yardımcı olur.

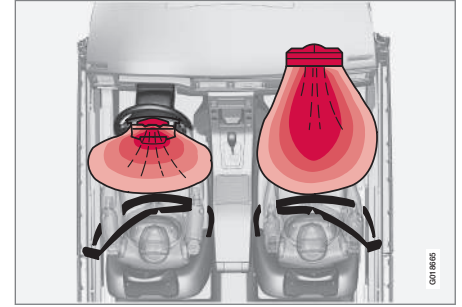

Soldan direksiyonlu araçlarda hava yastığı sisteminin üstten görünümü.

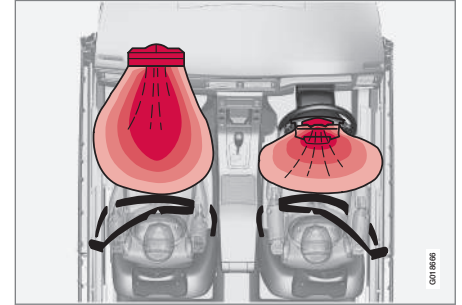

Sağdan direksiyonlu araçlarda hava yastığı sisteminin üstten görünümü.



SRS sistemi, hava yastıkları ile sensörlerden oluşur. Yeterli şiddette bir çarpışma sensörü harekete geçirir ve hava yastığı/yastıkları şişer ve ısınır. Hava yastığı yolcuya gelecek ilk çarpışma etkisini azaltır. Hava yastığı basınç uygulandığında sönmeye başlar. Bu olduğunda aracın içine duman kaçar. Bu, tamamen normaldir. Bütün bu süreç, hava yastığının şişmesi ve sönmesi saniyenin onda biri gibi sürede gerçekleşir.

UYARI

Volvo, onarım işleri için yetkili bir Volvo servisi ile irtibata geçmenizi tavsiye etmektedir. Hava yastığı sistemi doğru bir şekilde çalışmıyorsa, bu durum arızalara ve ciddi yaralanmalara yol açabilir.

DİKKAT

Detektörler, çarpışmanın doğasına ya da emniyet kemerlerinin takılı olup olmamasına bağlı olarak farklı şekilde tepki verebilir. Tüm kemer konumlarına uygundur.

Dolayısıyla bir çarpışmada hava yastıklarından biri şişebilir veya hiçbiri şişmeyebilir. Detektörler araçtaki çarpışmanın kuvvetini algılar ve buna göre bir veya daha fazla hava yastığı açılacak şekilde eylem uyarlanır.

- Güvenlik - uyarı sembolü (s. 31)

İlgili bilgiler

- Sürücü hava yastığı (s. 33)
- Yolcu hava yastığı (s. 34)

Sürücü hava yastığı

emniyet kemerinin (s. 28) sağladığı korumayı desteklemek için aracın sürücü tarafında bir hava yastığı (s. 32) bulunmaktadır.

Bu hava yastığı direksiyon simidinin merkezine yerleştirilmiştir. Direksiyon simidi üzerinde **AIRBAG** ibaresi bulunmaktadır.

UYARI

Emniyet kemerleri ve hava yastıkları birbirini etkiler. Emniyet kemeri kullanılmazsa veya yanlış kullanılırsa, çarpışma anında hava yastığının sağlayacağı korumayı azaltabilir.

İlgili bilgiler

- Yolcu hava yastığı (s. 34)



Yolcu hava yastığı

Yolcu tarafında emniyet kemerinin (s. 28) sağladığı korumayı desteklemek için araçta bir hava yastığı (s. 32) bulunmaktadır.

Hava yastığı, torpido gözünün üzerindeki bir bölgede katlanmış haldedir. Panelinin üzerinde **AIRBAG** ibaresi bulunmaktadır.

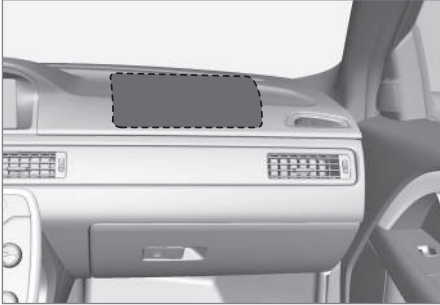

Soldan direksiyonlu araçlarda ön yolcu hava yastığının konumu.

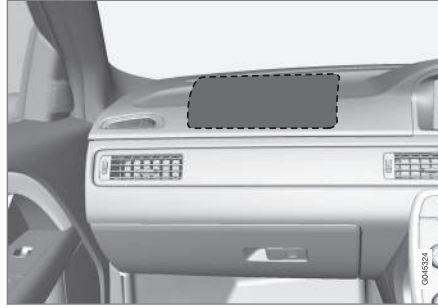

Sağdan direksiyonlu araçlarda ön yolcu hava yastığının konumu.

Yolcu hava yastığının etiketi



Yolcu tarafı güneşliğindeki etiket.

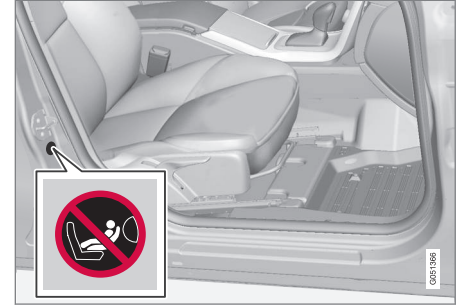

Yolcu tarafı kapı direğindeki etiket. Etiket yolcu kapısı açıldığında görünür.

Yolcu hava yastığının uyarı etiketi, yukarıda gösterilen konumda bulunur.

UYARI

Etkinleştirilmiş hava yastığı tarafından korunan bir koltuk üzerinde asla arkaya bakan bir çocuk koltuğu kullanmayın. Bu tavsiyeye uyulmaması, çocuğun hayatını kaybetmesine veya ciddi şekilde yaralanmasına neden olabilir.



! UYARI

Emniyet kemeri ve hava yastıkları birbirini etkiler. Emniyet kemeri kullanılmazsa veya yanlış kullanılırsa, çarpışma anında hava yastığının sağlayacağı korumayı azaltabilir.

Hava yastığının açılması halinde yaralanma riskini en aza indirmek için, yolcular ayakları yerde ve sırtları koltuk arkasına dayanmış şekilde mümkün olduğunca dik oturmalıdırlar. Emniyet kemeri takılmalıdır.

! UYARI

Yolcu hava yastığının bulunduğu gösterge tablosunun önüne veya üstüne bir şey koymayın.

! UYARI

Hava yastığı devrede iken ön yolcu koltuğunda çocuk koltuğuna veya çocuk minderine kesinlikle bir çocuk oturmamalıdır.

Kesinlikle hiç kimsenin ön yolcu koltuğunun önünde ayakta durmasına veya oturmasına izin vermeyin.

Hava yastığı devreye sokulmuş ise ön yolcu koltuğuna 140 cm'den kısa hiç kimse kesinlikle oturmamalıdır.

Yukarıdaki tavsiyelere uyulmaması hayati tehlikeye neden olabilir.

Anahtar - PACOS*

Araçta PACOS anahtarı (Passenger Airbag Cut Off Switch) bulunuyorsa ön yolcu hava yastığı devreden çıkarılabilir (s. 35).

! UYARI

Araçta ön yolcu hava yastığı mevcut fakat yastığın bir PACOS düğmesi (Yolcu Hava Yastığı Kesme Svici) yoksa; hava yastığı bu durumda aktif hale gelecektir.

İlgili bilgiler

- Sürücü hava yastığı (s. 33)
- Çocuk koltukları (s. 46)

Yolcu hava yastığı - etkinleştirilmesi/ devre dışı bırakılması*

Araçta PACOS anahtarı (Passenger Airbag Cut Off Switch) bulunuyorsa Ön yolcu hava yastığı (s. 34) devreden çıkarılabilir.

Anahtar - PACOS

Yolcu hava yastığı anahtarı (PACOS) gösterge tablosunun yolcu tarafında bulunmaktadır ve yolcu kapısı açıkken erişilebilir.

Şalterin gerekli konumda olup olmadığını kontrol edin. Konumu değiştirmek için uzaktan kumanda anahtarının anahtar dili (s. 169) kullanılmalıdır.

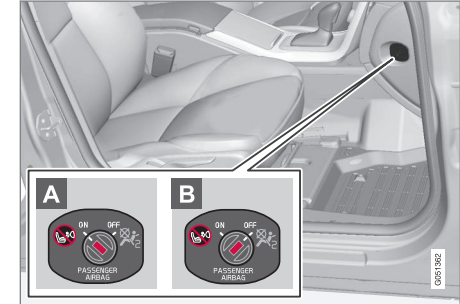

Hava yastığı svicinin konumu.

- A** Hava yastığı devrededir. Anahtar bu konumdayken asla çocuk koltuğuna veya çocuk minderine oturtulmuş bir çocuk yerleştirilmemesine rağmen, boyu



140 cm'den uzun kişiler ön yolcu koltuğuna oturabilirler.

B Hava yastığı devre dışıdır. Düğme bu konumdayken, çocuklar ön yolcu koltuğuna çocuk koltuğu veya çocuk minderle oturabilirler fakat, 140 cm'den uzun kişiler asla oturmamalıdır.

UYARI

Etkin hava yastığı (yolcu koltuğu):

Hava yastığı devrede iken ön yolcu koltuğunda çocuk koltuğuna veya çocuk minderine kesinlikle bir çocuk oturmamalıdır. Bu kural 140 cm'den kısa olan herkes için geçerlidir.

Devre dışı hava yastığı (yolcu koltuğu):

Hava yastığı devre dışıyken ön yolcu koltuğuna 140 cm'den uzun kişiler kesinlikle oturmamalıdır.

Yukarıdaki tavsiyelere uyulmaması hayati tehlikeye neden olabilir.

DİKKAT

Uzaktan kumanda anahtarı pozisyonu anahtar konumu II (s. 79) ise hava yastığı için uyarı sembolü (s. 31) kombine gösterge tablosunda yaklaşık 6 saniye boyunca görüntülenecektir.

Bunun ardından tavan konsolundaki gösterge ön yolcu koltuğu hava yastığının doğru durumunu gösterecek şekilde yanar.



Yolcu hava yastığının devrede olduğunu gösteren gösterge.

Tavan konsolu üzerindeki bir uyarı sembolü ön yolcu koltuğu hava yastığının devrede olduğunu göstermektedir (bkz. önceki resim).

UYARI

Hava yastığı devredeyken ve tavan konsolunda sembolünün ışığı yanarken ön yolcu koltuğunda çocuk koltuğuna veya çocuk minderine kesinlikle bir çocuk oturmamalıdır. Bu uyarıya uyulmadığı takdirde, çocuğun hayatı tehlikeye düşebilir.



Gösterge, yolcu hava yastığının devreden çıkartılmış olduğunu gösterir.

Tavan konsolu üzerindeki bir uyarı mesajı ve bir sembol ön yolcu koltuğu hava yastığının devreden çıkartıldığını göstermektedir (bkz. önceki resim).

UYARI

Tavan panelindeki metin mesajı hava yastığının devre dışı bırakıldığını gösteriyorsa ve kombine gösterge tablosunda da hava yastığı sisteminin uyarı sembolü (s. 31) görüntüleniyorsa hiç kimsenin ön yolcu koltuğuna oturmasına izin vermeyin. Bu ciddi bir arıza olduğunu gösterir. En kısa sürede bir servisi ziyaret edin. Volvo, yetkili bir Volvo atölyesi ile temas kurmanızı tavsiye eder.



! UYARI

Yukarıdaki tavsiyelere uyulmaması araçtaki yolcuların hayatlarını tehlikeye atar.

İlgili bilgiler

- Çocuk koltukları (s. 46)

Yan hava yastığı (SIPS)

Yandan çarpışmada çarpışma kuvvetinin büyük bir kısmı SIPS (Side Impact Protection System) tarafından kirişler, direkler, zemin, tavan ve gövdenin diğer yapısal parçalarına aktarılır. Sürücü ve ön yolcu koltuklarında bulunan yan hava yastıkları göğüs ve bel bölgesini korur ve SIPS sisteminin önemli bir parçasıdır.



SIPS yastık sistemi iki ana bileşenden oluşur, yan hava yastığı ve sensörler. Yan hava yastıkları, ön koltuk arkalarına yerleştirilmiştir.

Aşırı sert bir çarpışma, sensörleri devreye sokar ve yan hava yastıkları şişer. Hava yastığı, oturan kişi ve kapı paneli arasında şişer ve sönerken ilk darbenin etkisini azaltır. Hava yastığı basınç uygulandığında sönmeye başlar. Yan hava yastığı normal koşullarda, sadece yan taraftan gerçekleşen çarpışmalar sonucunda açılır.

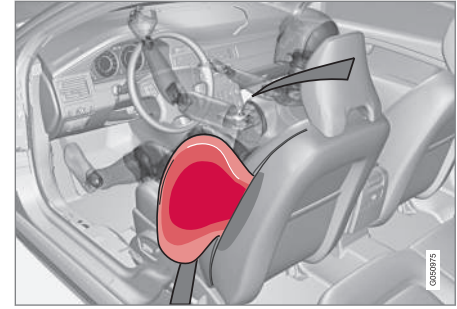

Sürücü koltuğu, soldan direksiyonlu.

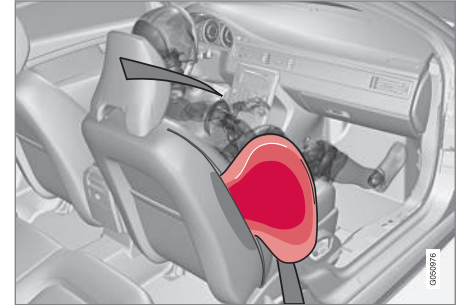

Ön yolcu koltuğu, soldan direksiyonlu.



⚠ UYARI

- Volvo tamirlerin sadece yetkili bir Volvo servisinde yapılmasını tavsiye eder. SIPS yastık sistemindeki aksaklık arızaya ve ciddi kişisel yaralanmalara neden olur.
- Koltuğun dış tarafı ile kapı paneli arasına hiçbir şey koymayın; bu alan yan hava yastıkları için gereklidir.
- Volvo sadece Volvo tarafından onaylanmış koltuk kılıflarının kullanılmasını tavsiye eder. Diğer koltuk kılıfları yan hava yastıklarının çalışmasını engelleyebilir.
- Yan hava yastıkları emniyet kemerlerini destekler. Emniyet kemerini her zaman kullanın.

İlgili bilgiler

- Sürücü hava yastığı (s. 33)
- Yolcu hava yastığı (s. 34)
- Yan hava yastığı (SIPS) - çocuk koltuğu/çocuk minderi (s. 38)
- Şişebilir Perde (IC) (s. 38)

Yan hava yastığı (SIPS) - çocuk koltuğu/çocuk minderi

Çocuk koltuğu veya çocuk minderinde oturan çocuklara araç tarafından sağlanan korumanın etkisi yan hava yastığı (s. 37) nedeniyle azalmaz.

Aracın ön yolcu tarafında etkinleştirilmiş hava yastığı (s. 35) olmaması koşuluyla, ön yolcu koltuğuna bir Çocuk koltuğu/çocuk minderi (s. 46) yerleştirilebilir.

İlgili bilgiler

- Yolcu hava yastığı (s. 34)
- Çocuk güvenliği hakkında genel bilgi (s. 44)

Şişebilir Perde (IC)

Hava perdesi, bir çarpışma esnasında sürücü ve ön koltuktaki yolcunun başlarını aracın içerisinde sağa sola çarpmasını engellemeye yardımcı olur.

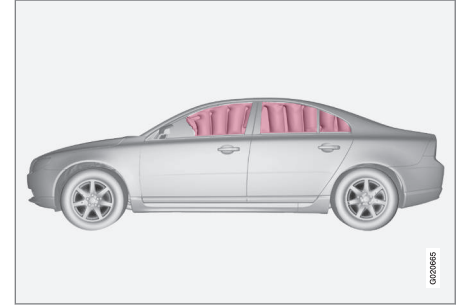

Hava perdesi IC (Inflatable Curtain) SIPS sisteminin (s. 37) ve hava yastığı sisteminin (s. 32) bir parçasıdır. Tavan kaplamasının her iki tarafına takılır ve aracın dış koltuklarındaki sürücü ile yolcuları korumaya yardımcı olur. Aşırı sert bir çarpışma, sensörleri devreye sokar ve hava perdesi şişer.



⚠ UYARI

Tavandaki tutamlara kesinlikle ağır nesneler asmayın veya takmayın. Kanca, sadece hafif kıyafetler için tasarlanmıştır (örneğin şemsiye gibi sert eşyalar için değil).

Aracın tavan döşemesine, kapı direklerine veya yan panellerine hiçbir şey vidalamayın veya takmayın. Bu, tasarlanan korumayı bozar. Volvo, bu alanlarda değişim için sadece onaylanan Volvo orijinal parçalar kullanmanızı tavsiye eder.

⚠ UYARI

Aracı, kapı pencerelerinin üst kenarının altında 50 mm'den fazla yüklemeyin. Aksi takdirde, tavan kaplamasında gizlenmiş olan şişme perdenin koruma amacı tehlikeye girebilir.

⚠ UYARI

Şişme perde emniyet kemerlerini destekler. Emniyet kemerini her zaman kullanın.

İlgili bilgiler

- Emniyet kemerleri ile ilgili genel bilgiler (s. 28)

WHIPS (boynun ani hareket sonucunda yaralanmasını önleme) hakkında genel bilgiler

WHIPS, (Boynun Ani Hareket Sonucunda Yaralanmasını Önleme Sistemi), boynun ani hareketi sonucunda oluşabilecek yaralanmalara karşı bir koruma sistemidir. Sistem, ön koltuklardaki enerji emen koltuk arkalıklarından ve özel tasarlanmış baş desteklerinden oluşur.

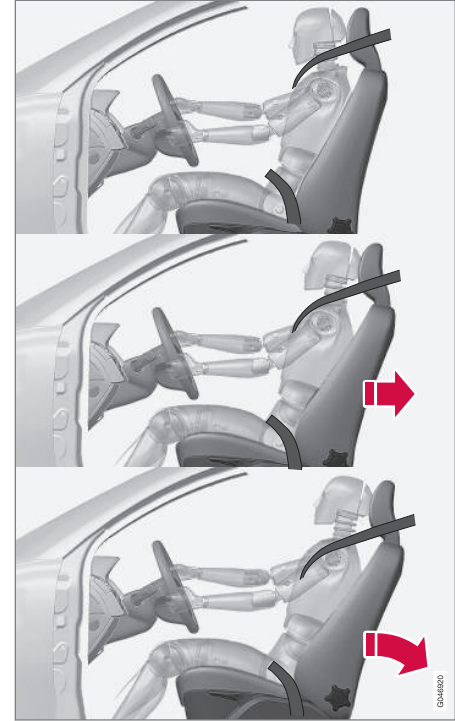

WHIPS sistemi, çarpışmanın açısı ve hızının ve çarpan aracın yapısının da etkili olduğu, arkadan gelen çarpımlarda devreye girer.



⚠ UYARI

WHIPS sistemi emniyet kemerlerini destekleyicidir. Emniyet kemerini her zaman kullanın.

Koltuk özellikleri

WHIPS sistemi devreye sokulduğunda ön koltuk arkalıkları, sürücünün ve ön koltuktaki yolcunun oturma konumunu değiştirecek şekilde geriye doğru yatırılır. Bu durum boynun ani hareket sonucunda yaralanması riskini azaltır.

⚠ UYARI

Koltuk veya WHIPS sistemini hiçbir zaman tek başına değiştirmeyin veya tamir etmeyin. Volvo, yetkili bir Volvo atölyesi ile temas kurmanızı tavsiye eder.

İlgili bilgiler

- WHIPS - çocuk koltukları (s. 40)
- WHIPS - oturma konumu (s. 40)
- Emniyet kemerleri ile ilgili genel bilgiler (s. 28)

WHIPS - çocuk koltukları

Çocuk koltuğu veya çocuk minderinde oturan çocuklara araç tarafından sağlanan korumanın etkisi WHIPS sistemi (s. 39) nedeniyle azalmaz.

Aracın ön yolcu tarafında etkinleştirilmiş hava yastığı (s. 35) olmaması koşuluyla, ön yolcu koltuğuna bir Çocuk koltuğu/çocuk minderi (s. 46) yerleştirilebilir.

İlgili bilgiler

- Çocuk güvenliği hakkında genel bilgi (s. 44)

WHIPS - oturma konumu

WHIPS sisteminin (s. 39) ideal koruma sağlanabilmesi için, sürücü ve yolcunun, doğru oturma konumunda ve sistemin fonksiyonunun engellenmediğinden emin olması gerekir.

Oturma konumu

Sürüşe başlamadan önce ön koltuk (s. 81) doğru oturma pozisyonunu ayarlayın.

Sürücü ve ön koltukta oturan yolcu, koltukların ortasına baş ile baş desteği arasında mümkün olan en kısa mesafe kalacak şekilde oturmalıdır.

İşlevi



Sürücü koltuğunun/yolcu koltuğunun arkasındaki tabanda WHIPS sisteminin çalışmasını engelleyebilecek herhangi bir nesne bırakmayın.



! UYARI

Arka koltuk yastığıyla ön koltuk arkalıđı arasına keskin nesnelere sıkıřtırmayın. WHIPS sisteminin alıřmasını engellemediđinizden emin olun.

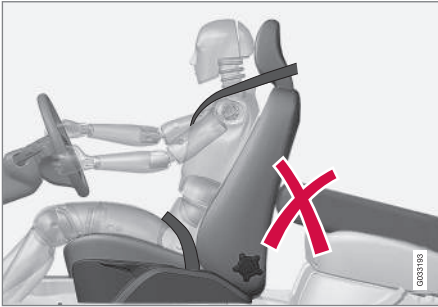

Arka koltuđa WHIPS sisteminin alıřmasını engelleyebilecek herhangi bir nesne yerleřtirmeyin.

! UYARI

Arka koltuk arkalıđı ařađı katlanmıyorsa, katlanan arka koltuk arkalıđına temas etmemesi iin karřılık gelen n koltuk ne ekilmelidir.

! UYARI

Koltuklar arkadan arpma gibi olađan dıřı kuvvetlere maruz kalmıřsa, WHIPS sistemi kontrol edilmelidir. Volvo, bu kontroln yetkili bir Volvo servisi tarafından yapılmasını tavsiye eder.

Koltuklar hasara uđramadıđında bile WHIPS sisteminin koruyucu kapasitesinin bir kısmı kaybolmuřtur.

Kk boyutlu arkadan arpmalardan sonra bile Volvo sistemi yetkili bir Volvo servisine kontrol ettirmenizi tavsiye eder.

Sistemlerin harekete geirilmesi

Bir arpıřma durumunda, Volvo'nun farklı kiřiřsel gvenlik sistemleri, yaralanmayı minimize etmek iin birlikte alıřır.

Sistem	Harekete geirilmiş
Emniyet kemeri gergisi (s. 31) n koltuk	nden arpma ve/veya yandan darbe ve/veya arkadan arpma olduđunda ve/veya takla attıđında
Emniyet kemeri gergisi, arka koltuk	nden bir arpıřmada ve/veya yandan darbeleri bir kazada ve/veya devrilmeye
Hava yastıkları (Direksiyon simidi (s. 33) ve yolcu hava yastıđı (s. 34))	nden arpıřmada ^A
Yan hava yastıkları SIPS (s. 37)	Yandan darbeleri bir kazada ^A



Sistem	Harekete geçirilmiştir
Hava Perdesi IC (s. 38)	Yandan darbeli çarpışma ve/veya belirli önden çarpışmalarda ^A
Boynun ani hareket sonucunda yaralanmasını önleme WHIPS (s. 39)	Arkadan çarpışmada

^A Otomobilin karosörü hava yastıklarının açılmadığı bir çarpışmada ciddi hasar görebilir. Çarpılan nesnenin sertliği ve ağırlığı, otomobilin hızı, çarpma açısı vb. gibi bir dizi faktör otomobilin farklı güvenlik sistemlerinin devreye girme şeklini etkiler.

Eğer hava yastıkları (s. 32) açılmışsa, aşağıdakiler önerilir:

- Aracın kurtarılması. Volvo, aracı yetkili bir Volvo servisine nakletmenizi tavsiye eder. Otomobili hava yastığı açılmış durumdayken sürmeyiniz.
- Volvo, aracın güvenlik sistemindeki parçaların değişimi söz konusu olduğunda yetkili bir Volvo servisine başvurmanızı tavsiye eder.
- Daima bir doktora görününüz.

DİKKAT

Hava yastıkları, ve kemer germe sistemi yalnızca çarpışma esnasında yalnızca bir kez devreye girmektedir.

UYARI

Hava yastığı sistemi kontrol modülü merkez konsolda bulunmaktadır. Orta konsol su veya başka bir sıvıyla temas etmişse akü kablolarını ayırın. Hava yastıkları açılabilirdiğinden aracı çalıştırmayı denemeyin. Aracın kurtarılması. Volvo, yetkili bir Volvo atölyesine götürmenizi tavsiye eder.

UYARI

Hava yastıkları açıkken aracı asla sürmeyin. Direksiyon kullanımını zorlaştırırlar. Diğer emniyet sistemleri de zarar görebilir. Hava yastıkları açıldıktan sonra oluşan duman ve toz yoğun maruziyet sonrası deri ve göz tahrişine/yaralanmasına yol açabilir. Tahriş oluşması halinde, yüzünüzü soğuk suyla yıkayın. Hızlı açılma dizisi ve hava yastığının kumaşı sürtünmeye ve deri yanıklarına neden olabilir.

Güvenlik modu ile ilgili genel bilgiler

Güvenlik modu, yakıt hatları, güvenlik sistemlerinden birine ait sensörler ya da fren sistemi gibi aracın hayati işlevlerinden herhangi birinin hasar gördüğü bir çarpışmada tetiklenen koruyucu bir durumdur.

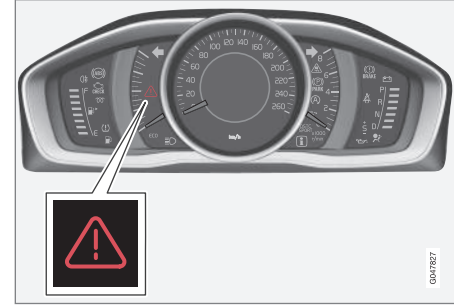

Analog kombine gösterge tablosundaki uyarı üçgeni.

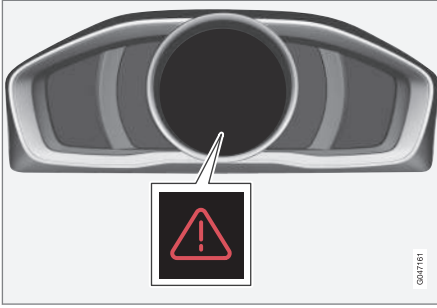

Dijital kombine gösterge tablosundaki uyarı üçgeni.

Araç bir çarpışmaya karıştıysa kombine gösterge tablosu (s. 64) **Güvenlik modu Kılavuza bak** ibaresi görüntülenebilir. Bu durum, aracın fonksiyonelliğinin azaldığı anlamına gelmektedir.

UYARI

Araç güvenlik modundayken, aracınızı tamir etmeye ve elektronik parçaları resetlemeyi asla denemeyiniz. Bu durum yaralanmalara ve aracın gerektiği gibi çalışmasına neden olabilir. Volvo, **Güvenlik modu Kılavuza bak** görüntüledikten sonra aracınızın kontrolü ve yenilenmesi için yetkili bir Volvo servisine başvurmanızı önermektedir.

İlgili bilgiler

- Güvenlik modu - aracı çalıştırmayı deneme (s. 43)
- Güvenlik modu - aracın hareket ettirilmesi (s. 44)

Güvenlik modu - aracı çalıştırmayı deneme

Araç güvenlik moduna (s. 42) ayarlanmışsa, her şeyin normal görünmesi yakıt kaçağı olmadığının kontrol edilmesi halinde aracı çalıştırmak denenebilir.

Önce otomobilden hiç yakıt sızmadığını kontrol ediniz. Yakıt kokusu duyulmamalıdır.

Her şey normal görünüyorsa ve yakıt kaçağı olup olmadığını kontrol ettiyseniz, aracı çalıştırmayı deneyebilirsiniz.

Uzaktan kumanda anahtarını çıkartın ve sürücü tarafının kapısını açın. Kontakın açık olduğunu belirten bir mesaj gösterildiğinde çalıştırma düğmesine basın. Daha sonra kapıyı kapatın ve uzaktan kumanda anahtarını tekrar yerleştirin. Aracın elektronik donanımı kendini normal mod ile yeniden başlatmayı deneyecektir. Ardından aracı çalıştırınız.

Ekranda hala **Güvenlik modu Kılavuza bak** mesajı gösteriliyorsa, araç kullanılmamalı veya çekilmemeli, bunun yerine bir araç kurtarma servisinden (s. 304) yardım alınmalıdır. Araç kullanılabilir gibi görünse bile, gizli hasarlar, hareket ettikten sonra aracı kontrol etmeyi imkansız kılabilir.



UYARI

Güvenlik modu Kılavuza bak mesajı gösterildiğinde yakıt kokusu geliyorsa hiçbir koşul altında asla aracı yeniden çalıştırmayı denemeyin. Önce araçtan çıkın.

UYARI

Araç güvenlik modundaysa, çekilmelidir. Bulunduğu yerden nakledilmelidir. Volvo, aracın yetkili bir Volvo servisine nakledilmesini tavsiye eder.

İlgili bilgiler

- Güvenlik modu - aracın hareket ettirilmesi (s. 44)

Güvenlik modu - aracın hareket ettirilmesi

Araç çalıştırma denemesi (s. 43) sonrasında **Güvenlik modu Kılavuza bak** sıfırlandıktan sonra **Normal mode** ibaresi gösterilirse araç, tehlikeli konumdan dikkatlice çıkartılabilir.

Araç gereğinden fazla götürmeyiniz.

İlgili bilgiler

- Güvenlik modu ile ilgili genel bilgiler (s. 42)

Çocuk güvenliği hakkında genel bilgi

Her yaştan ve boydan çocuk araçta doğru şekilde güvenliği sağlanarak oturtulmalıdır. Çocuğun bir yolcunun dizinde oturmasına kesinlikle izin vermeyiniz.

Volvo mümkün olan en geç yaşa kadar, en azından 3-4 yaşına kadar çocukların arkaya dönük çocuk koltuklarında oturmasını, 10 yaşına kadar olan çocukların ise öne bakan çocuk minderlerinde/çocuk koltuklarında seyahat etmesini tavsiye eder.

Bir çocuğun araçtaki konumu ve donanım seçimi, çocuğun ağırlığı ve boyuna göre belirlenir; bkz. Çocuk koltukları (s. 46).



DİKKAT

Çocukların arabaya yerleştirilmesiyle ilgili mevzuatlar ülkeden ülkeye değişmektedir. Geçerli olan mevzuata bakın.

Volvo'da aracınıza özel tasarlanan çocuk güvenlik ekipmanlarına (çocuk koltukları, çocuk minderleri ve bağlantı cihazları) sahiptir. Volvo'nun çocuk güvenliği ekipmanlarının kullanılması, çocuğunuzun otomobilde güvenli bir şekilde seyahat etmesi için en iyi koşulları sağlar. Ayrıca çocuk güvenlik ekipmanlarını takması ve kullanması da kolaydır.

**DİKKAT**

Çocuklara yönelik emniyet ürünlerinin takılmasıyla ilgili sorularınız için, daha net talimatları öğrenmek üzere üreticiyle iletişime geçebilirsiniz.

Çocuk kilitleri

Arka kapılar ve arka kapı camları* içeriden açılma konusunda manuel engelleme (s. 182) veya elektronik (s. 183)* olarak engellenebilir.

İlgili bilgiler

- Çocuk koltuğu - yeri (s. 51)
- Çocuk koltuğu - ISOFIX (s. 52)
- Çocuk koltukları - üst montaj noktaları (s. 56)



02 Güvenlik

Çocuk koltukları

Çocuklar rahat ve güvenli bir şekilde oturmalıdır. Çocuk koltuğunun doğru kullanıldığından emin olun.



Çocuk koltukları ve hava yastıkları uyumlu değildir.



DİKKAT

Çocuk emniyet ürünlerini kullanırken ürünlerle birlikte verilen montaj talimatları okunmalıdır.



UYARI

Çocuk koltuğunun kayışlarını koltuk yatay ayar çubuğuna, koltuğun altındaki yaylara veya raylara ve direklere bağlamayın. Keskin kenarlar kayışlara zarar verebilir.

Çocuk koltuğunun doğru montaj konumu için montaj talimatlarına göz atınız.



Önerilen çocuk koltukları²

Ağırlık	Ön koltuk (hava yastığı devre dışı)	Dış arka koltuk	Orta arka koltuk
Grup 0 maks. 10 kg Grup 0+ maks. 13 kg		Volvo bebek koltuğu (Volvo Infant Seat) – ISO-FIX bağlantı sistemiyle sabitlenmiş, arkaya dönük çocuk koltuğu. Tip onayı: E1 04301146 (L)	
Grup 0 maks. 10 kg Grup 0+ maks. 13 kg	Volvo bebek koltuğu (Volvo Infant Seat) – araç emniyet kemeriyle sabitlenmiş arkaya dönük çocuk koltuğu. Tip onayı: E1 04301146 (U)	Volvo bebek koltuğu (Volvo Infant Seat) – araç emniyet kemeriyle sabitlenmiş arkaya dönük çocuk koltuğu. Tip onayı: E1 04301146 (U)	Volvo bebek koltuğu (Volvo Infant Seat) – araç emniyet kemeriyle sabitlenmiş arkaya dönük çocuk koltuğu. Tip onayı: E1 04301146 (U)
Grup 0 maks. 10 kg Grup 0+ maks. 13 kg	Arkaya dönük çocuk koltuğu (Child Seat) – araç emniyet kemeri ve kayışlarla sabitlenmiş arkaya dönük çocuk koltuğu. Tip onayı: E5 03135 (L)	Arkaya dönük çocuk koltuğu (Child Seat) – araç emniyet kemeri ve kayışlarla sabitlenmiş arkaya dönük çocuk koltuğu. Tip onayı: E5 03135 (L)	Arkaya dönük çocuk koltuğu (Child Seat) – araç emniyet kemeri ve kayışlarla sabitlenmiş arkaya dönük çocuk koltuğu. Tip onayı: E5 03135 (L)
Grup 0 maks. 10 kg Grup 0+ maks. 13 kg	Dünyaca kabul görmüş çocuk koltuğu. (U)	Dünyaca kabul görmüş çocuk koltuğu. (U)	Dünyaca kabul görmüş çocuk koltuğu. (U)

² Diğer çocuk koltukları için aracınızın üreticinin ekte verilen araçlar listesinde bulunması veya ECE R44 yasal düzenlemesi uyarınca onaylanan uluslararası standartta uygun olması gerekir.



02 Güvenlik



Ağırlık	Ön koltuk (hava yastığı devre dışı)	Dış arka koltuk	Orta arka koltuk
Grup 1 9-18 kg	Volvo arkaya dönük / çevrilebilir çocuk koltuğu (Volvo Convertible Child Seat) – – araç emniyet kemeri ve kayışlarla sabitlenmiş arkaya dönük çocuk koltuğu. Tip onayı: E5 04192 (L)	Volvo arkaya dönük / çevrilebilir çocuk koltuğu (Volvo Convertible Child Seat) – – araç emniyet kemeri ve kayışlarla sabitlenmiş arkaya dönük çocuk koltuğu. Tip onayı: E5 04192 (L)	
Grup 1 9-18 kg	Arkaya dönük çocuk koltuğu (Child Seat) – araç emniyet kemeri ve kayışlarla sabitlenmiş arkaya dönük çocuk koltuğu. Tip onayı: E5 03135 (L)	Arkaya dönük çocuk koltuğu (Child Seat) – araç emniyet kemeri ve kayışlarla sabitlenmiş arkaya dönük çocuk koltuğu. Tip onayı: E5 03135 (L)	Arkaya dönük çocuk koltuğu (Child Seat) – araç emniyet kemeri ve kayışlarla sabitlenmiş arkaya dönük çocuk koltuğu. Tip onayı: E5 03135 (L)
Grup 1 9-18 kg		Britax Fixway – ISOFIX montaj sistemi ve kayışlarla sabitlenmiş arkaya dönük çocuk koltuğu. Tip onayı: E5 03171 (L)	
Grup 1 9-18 kg	Dünyaca kabul görmüş çocuk koltuğu. (U)	Dünyaca kabul görmüş çocuk koltuğu. (U)	Dünyaca kabul görmüş çocuk koltuğu. (U)



Ağırlık	Ön koltuk (hava yastığı devre dışı)	Dış arka koltuk	Orta arka koltuk
Grup 2 15-25 kg	Volvo arkaya dönük / çevrilebilir çocuk koltuğu (Volvo Convertible Child Seat) – araç emniyet kemeri ve kayışlarla sabitlenmiş arkaya dönük çocuk koltuğu. Tip onayı: E5 04192 (L)	Volvo arkaya dönük / çevrilebilir çocuk koltuğu (Volvo Convertible Child Seat) – araç emniyet kemeri ve kayışlarla sabitlenmiş arkaya dönük çocuk koltuğu. Tip onayı: E5 04192 (L)	
Grup 2 15-25 kg	Volvo arkaya dönük / çevrilebilir çocuk koltuğu (Volvo Convertible Child Seat) – araç emniyet kemeriyle sabitlenmiş öne bakan çocuk koltuğu. Tip onayı: E5 04191 (U)	Volvo arkaya dönük / çevrilebilir çocuk koltuğu (Volvo Convertible Child Seat) – araç emniyet kemeriyle sabitlenmiş öne bakan çocuk koltuğu. Tip onayı: E5 04191 (U)	Volvo arkaya dönük / çevrilebilir çocuk koltuğu (Volvo Convertible Child Seat) – araç emniyet kemeriyle sabitlenmiş öne bakan çocuk koltuğu. Tip onayı: E5 04191 (U)
Grup 2/3 15-36 kg	Koltuk arkalığı olan ve olmayan çocuk minderi (Booster Cushion with and without backrest). Tip onayı: E5 04216 (UF)	Koltuk arkalığı olan ve olmayan çocuk minderi (Booster Cushion with and without backrest). Tip onayı: E5 04216 (UF)	Koltuk arkalığı olan ve olmayan çocuk minderi (Booster Cushion with and without backrest). Tip onayı: E5 04216 (UF)



02 Güvenlik



Ağırlık	Ön koltuk (hava yastığı devre dışı)	Dış arka koltuk	Orta arka koltuk
Grup 2/3 15-36 kg	Volvo koltuk arkalıklı yükseltilmiş koltuk (Volvo Booster Seat with backrest). Tip onayı: E1 04301169 (UF)	Volvo koltuk arkalıklı yükseltilmiş koltuk (Volvo Booster Seat with backrest). Tip onayı: E1 04301169 (UF)	Volvo koltuk arkalıklı yükseltilmiş koltuk (Volvo Booster Seat with backrest). Tip onayı: E1 04301169 (UF)

L: Belirli çocuk koltukları için uygundur. Bu çocuk koltukları özel bir araç modeli, sınırlı veya yarı evrensel kategorilerde kullanmak üzere tasarlanmış olabilir.

U: Bu ağırlık sınıfında dünyaca onaylanmış çocuk koltukları için uygundur.

UF: Bu ağırlık sınıfında dünyaca onaylanmış öne bakan çocuk koltukları için uygundur.

İlgili bilgiler

- Çocuk koltuğu - yeri (s. 51)
- Çocuk koltukları - üst montaj noktaları (s. 56)
- Çocuk koltuğu - ISOFIX (s. 52)
- Çocuk güvenliği hakkında genel bilgi (s. 44)



Çocuk koltuğu - yeri

Yolcu hava yastığı devredeyken (s. 35) çocuk koltukları/çocuk minderlerini (s. 46) daima arka koltuğa takın. Ön yolcu koltuğunda bir çocuk bulunuyorsa hava yastığı açıldığında ciddi bir şekilde yaralanabilir.

Yolcu hava yastığının etiketi



Yolcu tarafı güneşliğindeki etiket.

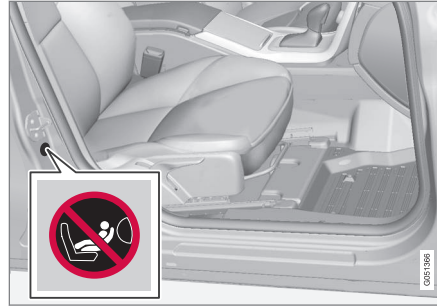

Yolcu tarafı kapı direğindeki etiket. Etiket yolcu kapısı açıldığında görünür.

Yolcu hava yastığının uyarı etiketi, yukarıda gösterilen konumda bulunur.

Aşağıdakiler kullanılabilir:

- ön yolcu koltuğunda devrede bir hava yastığı olmaması kaydıyla yolcu koltuğunda bir çocuk koltuğu ya da çocuk minderini.
- arka koltukta bir veya daha fazla çocuk koltuğu/çocuk minderini.

UYARI

Etkinleştirilmiş hava yastığı tarafından korunan bir koltuk üzerinde asla arkaya bakan bir çocuk koltuğu kullanmayın. Bu tavsiyeye uyulmaması, çocuğun hayatını kaybetmesine veya ciddi şekilde yaralanmasına neden olabilir.

UYARI

Hava yastığı devrede iken ön yolcu koltuğunda çocuk koltuğuna veya çocuk minderine kesinlikle bir çocuk oturmamalıdır.

Kesinlikle hiç kimsenin ön yolcu koltuğunun önünde ayakta durmasına veya oturmasına izin vermeyin.

Hava yastığı devreye sokulmuş ise ön yolcu koltuğuna 140 cm'den kısa hiç kimse kesinlikle oturmamalıdır.

Yukarıdaki tavsiyelere uyulmaması hayati tehlikeye neden olabilir.

UYARI

Çelik gergili veya emniyet kemerinin toka açma düğmesine yaslanan başka bir tasarıma sahip çocuk minderleri/koltukları kullanılmamalıdır; bunlar emniyet kemeri tokasının yanlışlıkla açılmasına neden olabilir.

Çocuk koltuğunun üst kısmını ön cama dayamayın.

İlgili bilgiler

- Çocuk güvenliği hakkında genel bilgi (s. 44)
- Çocuk koltukları - üst montaj noktaları (s. 56)
- Çocuk koltuğu - ISOFIX (s. 52)



Çocuk koltuğu - ISOFIX

ISOFIX, araç çocuk koltukları (s. 46) için uluslararası standarda sahip bir sabitleme sistemidir.

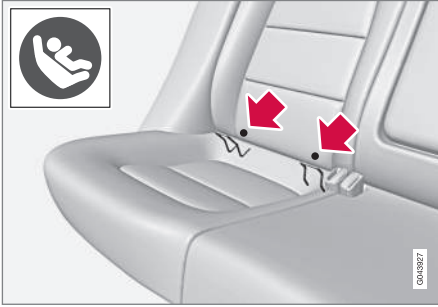

ISOFIX bağlantı sisteminin montaj noktaları, yan koltuklarda arka koltuk arkalığının alt bölümünün arkasına gizlenmiştir.

Montaj noktalarının konumu koltuk arkalığının döşemesindeki sembollerle gösterilir (bkz. önceki resim).

Montaj noktalarına erişmek için koltuk minde-rini aşağıya doğru bastırınız.

Bir çocuk koltuğunu ISOFIX montaj noktalarına bağlarken, daima üreticinin montaj talimatlarını takip ediniz.

İlgili bilgiler

- ISOFIX - boyut sınıfları (s. 52)
- ISOFIX - çocuk koltuğu tipleri (s. 54)

- Çocuk güvenliği hakkında genel bilgi (s. 44)

ISOFIX - boyut sınıfları

ISOFIX (s. 52) bağlantı sistemine sahip çocuk koltukları için, kullanıcılara doğru tipte çocuk koltuğu (s. 54) seçmede yardımcı olmak amacıyla bir boyut sınıflandırması uygulanmaktadır.

Boyut sınıfı	Tanım
A	Tam boy, yüzü öne bakan çocuk koltuğu
B	Küçültülmüş boyutlu (alt.1), yüzü öne bakan çocuk koltuğu
B1	Küçültülmüş boyutlu (alt.2), yüzü öne bakan çocuk koltuğu
C	Tam boy, yüzü arkaya bakan çocuk koltuğu
D	Küçültülmüş boyutlu, yüzü arkaya bakan çocuk koltuğu
E	Yüzü arkaya bakan çocuk koltuğu
F	Çapraz çocuk koltuğu, sol taraf
G	Çapraz çocuk koltuğu, sağ taraf

**! UYARI**

Araçta devreye sokulmuş bir hava yastığı varsa, çocuğu asla ön yolcu koltuğuna oturtmayın.

i DİKKAT

ISOFIX çocuk koltuğunun boy sınıflandırması yoksa, çocuk koltuğu için araç listesine araç modeli eklenmelidir.

i DİKKAT

Volvo tarafından hangi ISOFIX çocuk koltuğunun önerildiğini öğrenmek için yetkili bir Volvo satıcısı ile irtibata geçebilirsiniz.



ISOFIX - çocuk koltuđu tipleri

Çocuk koltukları farklı boyutlardadır- araçlar farklı boyutlardadır. Yani bütün çocuk koltuk-

ları bütün araç modellerindeki bütün koltuklara uymaz.

Çocuk koltuđunun tipi	Ağırlık	Boyut sınıfı	Çocuk koltuklarının ISOFIX montajı için olan yolcu koltukları	
			Ön koltuk	Dış arka koltuk
Bebek koltuđu-çapraz	maks. 10 kg	F	X	X
		G	X	X
Bebek koltuđu, yüzü arkaya dönük	maks. 10 kg	E	X	Tamam (IL)
Bebek koltuđu, yüzü arkaya dönük	maks. 13 kg	E	X	Tamam (IL)
		D	X	Tamam (IL)
		C	X	Tamam (IL)
Çocuk koltuđu, yüzü arkaya dönük	9-18 kg	D	X	Tamam (IL)
		C	X	Tamam (IL)



Çocuk koltuğunun tipi	Ağırlık	Boyut sınıfı	Çocuk koltuklarının ISOFIX montajı için olan yolcu koltukları	
			Ön koltuk	Dış arka koltuk
Öne bakan çocuk koltuğu	9-18 kg	B	X	Tamam ^A (IUF)
		B1	X	Tamam ^A (IUF)
		A	X	Tamam ^A (IUF)

X: ISOFIX konumu bu ağırlık ve/veya boyut sınıfındaki ISOFIX çocuk koltukları için uygun değildir.

IL: Belirli ISOFIX çocuk koltukları için uygundur. Bu çocuk koltukları özel bir araç modeli, sınırlı veya yarı evrensel kategorilerde kullanılmak üzere tasarlanmış olabilir.

IUF: Bu ağırlık sınıfında dünyaca onaylanan öne bakan ISOFIX çocuk koltukları için uygundur.

A Volvo bu grup için arkaya bakan çocuk koltukları önermektedir.

Doğru boyut sınıfına (s. 52) sahip ISOFIX (s. 52) bağlantı sistemli çocuk koltuğu seçtiğinizden emin olun.



Çocuk koltukları - üst montaj noktaları

Araç çocuk koltukları (s. 46) için üst montaj noktaları ile donatılmıştır. Bu montaj noktaları şapkalıktadır ve plastik kapaklarla gizlenmiştir. İlgili montaj noktalarına ulaşmak için plastik kapakları yana yatırırsınız.

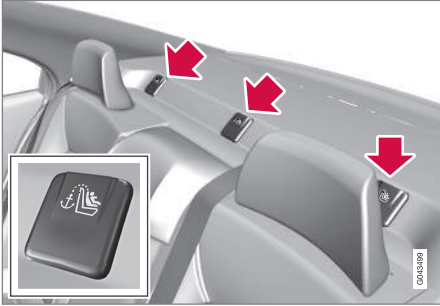

Dış koltuklarda katlanan baş desteği olan otomobillerde montajı kolaylaştırmak için baş desteklerinin katlanması gerekir.

Üst montaj noktaları, öncelikle yüzü öne bakan çocuk koltukları için tasarlanmıştır. Volvo küçük çocukların mümkün olduğu sürece yüzü öne bakan çocuk koltuklarında oturmalarını önermektedir.

Çocuk koltuğunun üst montaj noktalarında nasıl gerileceği konusunda daha fazla bilgi için koltuk üreticisinin talimatlarına bakınız.



UYARI

Çocuk koltuğu kayışları, bağlantı noktasında gerilmeden önce, devamlı koltuk başlığı ayağındaki delik üzerinden çekilmelidir.

İlgili bilgiler

- Çocuk güvenliği hakkında genel bilgi (s. 44)
- Çocuk koltuğu - yeri (s. 51)
- Çocuk koltuğu - ISOFIX (s. 52)

03

GÖSTERGELER VE KUMANDALAR

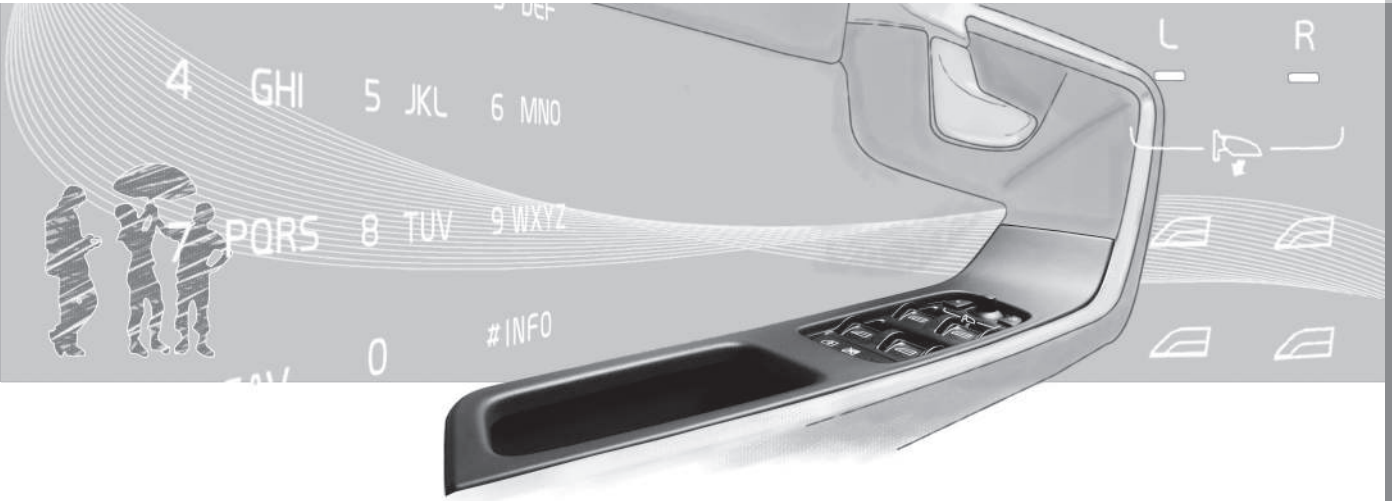



03 Göstergeler ve kumandalar

Göstergeler ve kumandalar, soldan direksiyonlu araçlar - genel bakış

Genel bakışta, aracın gösterge ve kumandalarının yerleri gösterilir.



Genel bakış, soldan direksiyonlu araçlar

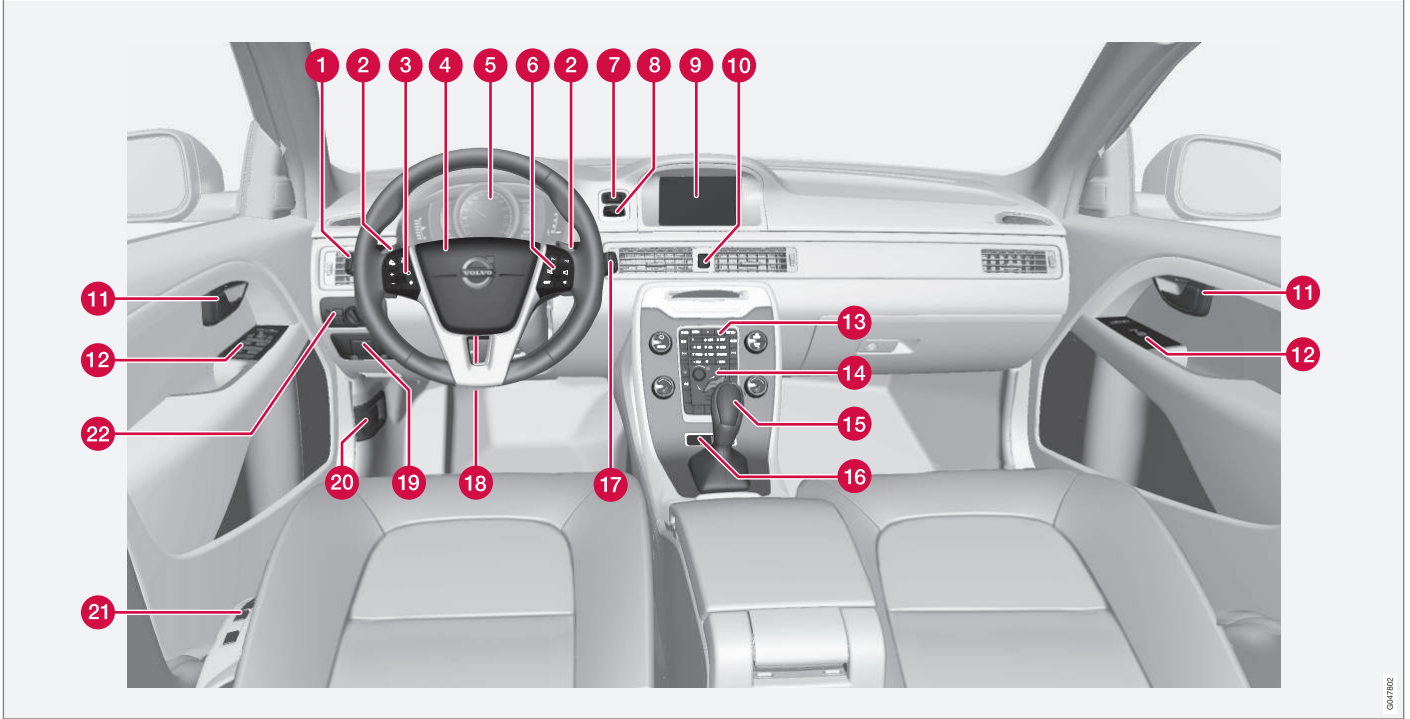



03 Göstergeler ve Kumandalar



	Fonksiyon	Bkz.
1	Menüler ve mesajlar, sinyal lambaları, ana/kısa farlar, yol bilgisayarı	(s. 113), (s. 115), (s. 95), (s. 90) ve (s. 117).
2	Otomatik dişli kutusunda düz dişli değiştirme*	(s. 265).
3	Cruise control sistemi*	(s. 196) ve (s. 198).
4	Korna, hava yastıkları	(s. 84) ve (s. 32).
5	Kombine gösterge tablosu	(s. 64).
6	Menü navigasyonu, ses kontrolü, telefon kontrolü*	(s. 115) ve Sensus Infotainment eki.
7	START/STOP ENGINE düğmesi	(s. 257).
8	Kontak	(s. 79).
9	Bilgi eğlence sistemi için ekran ve menülerin görüntülenmesi	(s. 115) ve Sensus Infotainment eki.
10	Dörtlü flaşör	(s. 95).

	Fonksiyon	Bkz.
11	Kapı kolu	–
12	Kontrol paneli	(s. 178), (s. 183), (s. 104) ve (s. 106).
13	Bilgi eğlence sistemi ve menü navigasyonu için kontrol paneli	(s. 115) ve Sensus Infotainment eki.
14	Klima kontrolü için kumanda paneli	(s. 134).
15	Vites kolu	(s. 264) veya (s. 265).
16	Aktif şasi (Four-C) kumandaları*	(s. 188).
17	Silecekler ve yıkama	(s. 103).
18	Direksiyon simidi ayarları	(s. 84).
19	El freni	(s. 283).
20	Kaput açma kolu	(s. 332).

	Fonksiyon	Bkz.
21	Koltuk ayarı*	(s. 82).
22	Far kumandası, yakıt deposu kapağı ve bagaj kapağı açma kolu	(s. 86), (s. 290) ve (s. 180).

İlgili bilgiler

- Dış sıcaklık göstergesi (s. 73)
- Kilometre sayacı (s. 73)
- Saat (s. 74)



Göstergeler ve kumandalar, sağdan direksiyonlu araçlar - genel bakış

Genel bakışta, aracın gösterge ve kumandalarının yerleri gösterilir.



03 Göstergeler ve kumandalar



Genel bakış, sağdan direksiyonlu araçlar

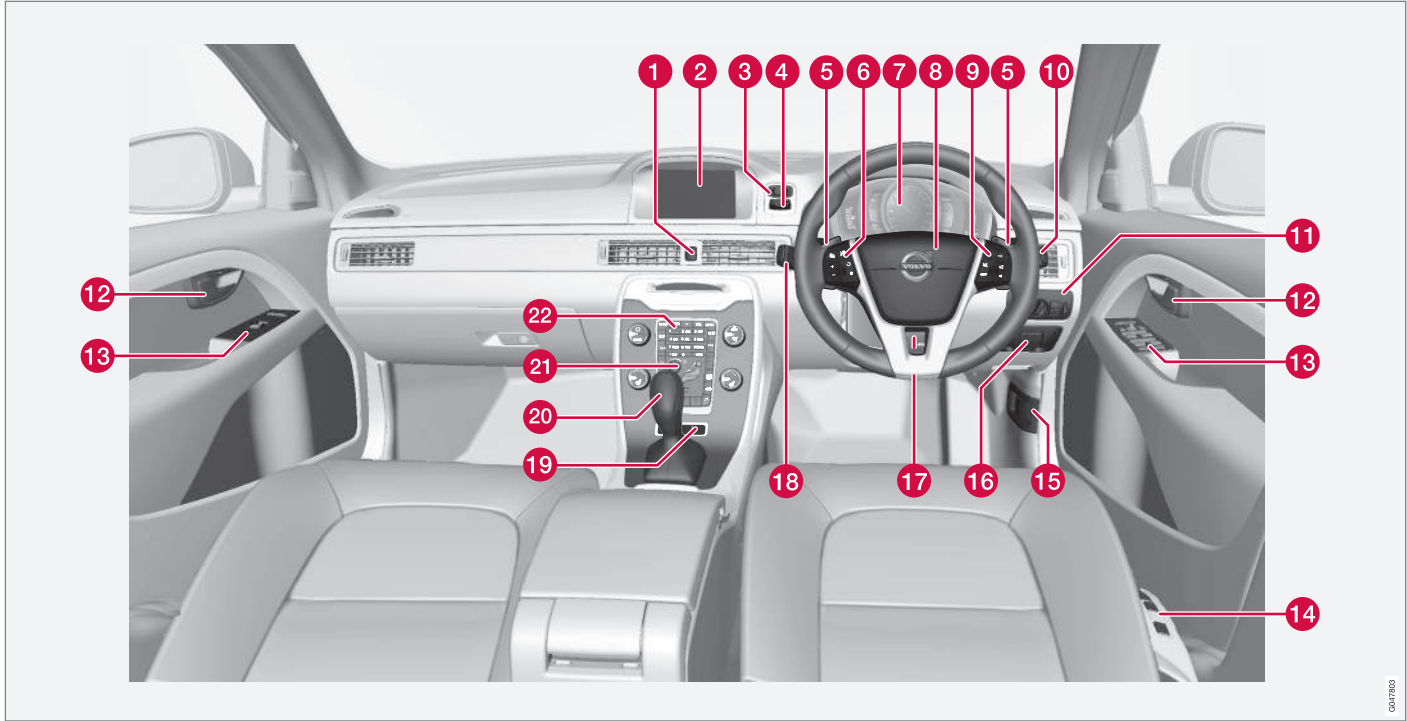

0411103



	Fonksiyon	Bkz.
1	Dörtlü flaşör	(s. 95).
2	Bilgi eğlence sistemi için ekran ve menülerin görüntülenmesi	(s. 115) ve Sensus Infotainment eki.
3	START/STOP ENGINE düğmesi	(s. 257).
4	Kontak	(s. 79).
5	Otomatik dişli kutusunda düz dişli değiştirme*	(s. 265).
6	Cruise control sistemi*	(s. 196) ve (s. 198).
7	Kombine gösterge tablosu	(s. 64).
8	Korna, hava yastıkları	(s. 84) ve (s. 32).
9	Menü navigasyonu, ses kontrolü, telefon kontrolü*	(s. 115) ve Sensus Infotainment eki.
10	Silecekler ve yıkama	(s. 103).
11	Far kumandası, yakıt deposu kapağı ve bagaj kapağı açma kolu	(s. 86), (s. 290) ve (s. 180).

	Fonksiyon	Bkz.
12	Kapı kolu	–
13	Kontrol paneli	(s. 178), (s. 183), (s. 104) ve (s. 106).
14	Koltuk ayarı*	(s. 82).
15	Kaput açma kolu	(s. 332).
16	El freni	(s. 283).
17	Direksiyon simidi ayarları	(s. 84).
18	Menüler ve mesajlar, sinyal lambaları, ana/kısa farlar, yol bilgisayarı	(s. 113), (s. 115), (s. 95), (s. 90) ve (s. 117).
19	Aktif şasi (Four-C) kumandaları*	(s. 188).
20	Vites kolu	(s. 264) veya (s. 265).

	Fonksiyon	Bkz.
21	Klima kontrolü için kumanda paneli	(s. 134).
22	Bilgi eğlence sistemi ve menü navigasyonu için kontrol paneli	(s. 115) ve Sensus Infotainment eki.

İlgili bilgiler

- Dış sıcaklık göstergesi (s. 73)
- Kilometre sayacı (s. 73)
- Saat (s. 74)

Kombine gösterge tablosu

Kombine gösterge tablosunun bilgi ekranı, mesajların yanı sıra aracın bazı fonksiyonları hakkında da bilgi gösterir.

- Analog kombine gösterge tablosu - genel bakış (s. 64)
- Dijital kombine gösterge tablosu - genel bakış (s. 65)
- Kombine gösterge tablosu - gösterge sembollerinin anlamı (s. 69)
- Kombine gösterge tablosu - uyarı sembollerinin anlamı (s. 71)

Analog kombine gösterge tablosu - genel bakış

Kombine gösterge tablosunun bilgi ekranı, mesajların yanı sıra aracın bazı fonksiyonları hakkında da bilgi gösterir.

Bilgi ekranı

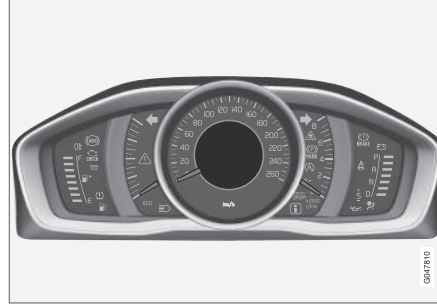

Bilgi ekranı, analog gösterge tablosu.

Kombine gösterge panelinin bilgi ekranı, örneğin cruise control, yol bilgisayarı ve mesajlar gibi aracın bazı işlevleri hakkında bilgiler gösterir. Bilgi sembollerle ve metinle görüntülenir. Ekranı kullanan fonksiyonların altında daha başka tanımlar vardır.

Göstergeler

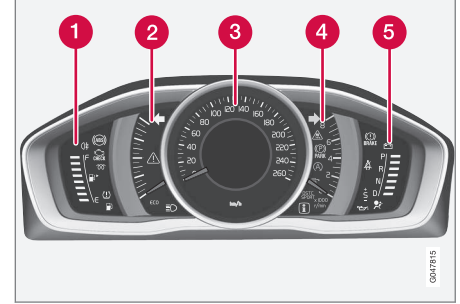

- 1 Yakıt göstergesi. Gösterge yalnız bir beyaz işaretle¹ alçalırsa, yakıt deposunda düşük seviye için sarı gösterge sembolü yanar. Ayrıca bkz. Yol bilgisayarı (s. 117) ve Yakıt doldurma (s. 290).
- 2 Eco meter. Bu ölçer, aracın ne kadar ekonomik sürüldüğünün göstergesini sağlar. Ölçekteki değer ne kadar yüksekse araç o kadar ekonomik sürülmüştür.
- 3 Hız göstergesi
- 4 Devir göstergesi. Sayaç, motor devrini devir bölü dakikanın (dev/dak) bin katı olacak şekilde gösterir.
- 5 Vites değiştirme göstergesi²/Vites konum göstergesi³ Ayrıca bkz. Vites değiştirme

¹ Ekran mesajı "Boş yakıt deposuna mesafe:" görüntülenmeye başladığında, "----" işareti kırmızı olur.

² Düz şanzıman.

³ Otomatik şanzıman.



göstergesi* (s. 265) veya Otomatik şanzıman - Geartronic* (s. 265).

Gösterge ve uyarı lambaları

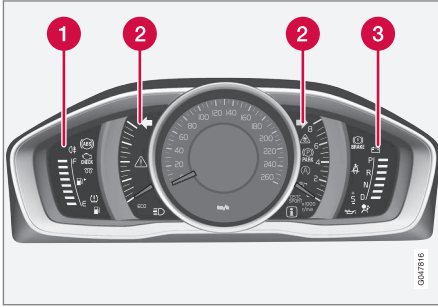

Gösterge ve uyarı sembolleri, analog gösterge tablosu.

- 1 Gösterge sembolleri
- 2 Gösterge ve uyarı lambaları
- 3 Uyarı sembolleri⁴

İşlevsellik kontrolü

II anahtar konumunda veya motor çalıştırıldığında bilgi ekranının ortasındaki semboller dışında bütün gösterge ve uyarı sembolleri yanar. Motor çalıştıktan sonra, el freni indirildiğinde sönecek olan el freni simgesi hariç diğer tüm simgelerin sönməsi gerekir.

Motor çalışmazsa veya işlevsellik kontrolü anahtar II konumundayken gerçekleşirse, ara-

cın emisyon sistemindeki arızaları gösteren sembol ve düşük yağ basıncı sembolü hariç tüm semboller birkaç saniye içerisinde söner.

İlgili bilgiler

- Kombine gösterge tablosu (s. 64)
- Kombine gösterge tablosu - gösterge sembollerinin anlamı (s. 69)
- Kombine gösterge tablosu - uyarı sembollerinin anlamı (s. 71)

Dijital kombine gösterge tablosu - genel bakış

Kombine gösterge tablosunun bilgi ekranı, mesajların yanı sıra aracın bazı fonksiyonları hakkında da bilgi gösterir.

Bilgi ekranı

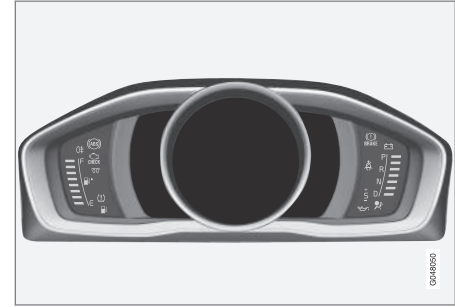

Bilgi ekranı, dijital gösterge tablosu*.

Kombine gösterge panelinin bilgi ekranı, örneğin cruise control, yol bilgisayarı ve mesajlar gibi aracın bazı işlevleri hakkında bilgiler gösterir. Bilgi sembollerle ve metinle görüntülenir. Ekranı kullanan fonksiyonların altında daha başka tanımlar vardır.

Göstergeler

Dijital kombine gösterge tablosu için alternatif temalar seçilebilir. Olası temalar "Elegance", "Eco" ve "Performance" şeklindedir.

⁴ Bazı motor modellerinde yağ basıncı azalmasını bildiren sistemler bulunmamaktadır. Bu modellerin bulunduğu araçlarda düşük yağ basıncı sembolü kullanılmaz. Düşük yağ seviyesi uyarısı ekranda yazılı olarak belirtilir. Daha ayrıntılı bilgi için bkz. Motor yağı - genel (s. 334).



Bir tema yalnızca motor çalışırken seçilebilir.

Temayı değiştirmek için sol kumanda kolunun **OK** düğmesine basın ve ardından koldaki döner anahtarı çevirerek **Temalar** menü seçeneğini seçin. **OK** düğmesine basın. Teması seçmek üzere döner anahtarı çevirin ve **OK** düğmesi ile seçimi onaylayın.

Belirli modellerde orta konsol ekranının görünümü kombine gösterge tablosunun seçilen temasını izler.

Göstergenin kontrast modu ve renk modu da sol kumanda kolunu kullanarak ayarlanabilir.

Menü yönetimi hakkında daha fazla bilgi için, bkz. Menüde gezime - kombine gösterge tablosu (s. 113).

Tema seçimi ve kontrast modu ile renk modu ayarı, her bir uzaktan kumanda anahtarı için araç anahtarı hafızasına* kaydedilebilir, bkz. Uzaktan kumanda anahtarı - kişiselleştirme* (s. 163).

"Elegance" Teması

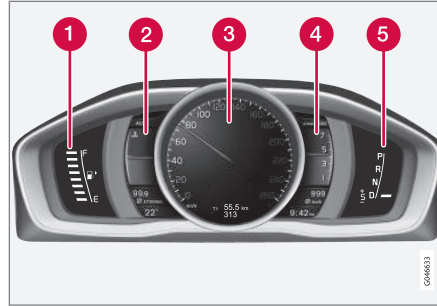

Göstergeler, "Elegance" teması.

- 1 Yakıt göstergesi. Gösterge yalnız bir beyaz işarete⁵ alçalırsa, yakıt deposunda düşük seviye için sarı gösterge sembolü yanar. Ayrıca bkz. Yol bilgisayarı (s. 117) ve Yakıt doldurma (s. 290).
- 2 Motor soğutma sıvısı için hararet göstergesi
- 3 Hız göstergesi
- 4 Devir göstergesi. Sayaç, motor devrini devir bölü dakikanın (dev/dak) bin katı olacak şekilde gösterir.
- 5 Vites değiştirme göstergesi⁶/Vites konum göstergesi⁷ Ayrıca bkz. Vites değiştirme göstergesi* (s. 265) veya Otomatik şanzıman - Geartronic* (s. 265).

"Eco" Teması

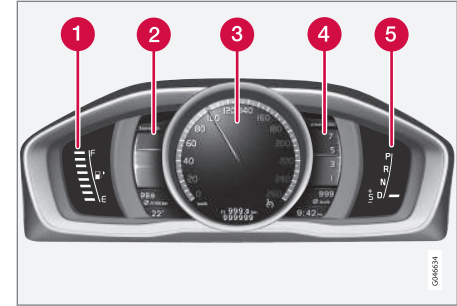

Göstergeler, "Eco" teması.

- 1 Yakıt göstergesi. Gösterge yalnız bir beyaz işarete alçalırsa⁵, yakıt deposunda düşük seviye için sarı gösterge sembolü yanar. Ayrıca bkz. Yol bilgisayarı (s. 117) ve Yakıt doldurma (s. 290).
- 2 Eco guide. Ayrıca bkz. Eco kılavuzu ve Güç kılavuzu* (s. 68).
- 3 Hız göstergesi
- 4 Devir göstergesi. Sayaç, motor devrini devir bölü dakikanın (dev/dak) bin katı olacak şekilde gösterir.
- 5 Vites değiştirme göstergesi⁶/Vites konum göstergesi⁷. Ayrıca bkz. Vites değiştirme göstergesi* (s. 265) veya Otomatik şanzıman - Geartronic* (s. 265).

⁵ Ekran mesajı "Boş yakıt deposuna mesafe:" görüntülenmeye başladığında, "----" işareti kırmızı olur.

⁶ Düz şanzıman.

⁷ Otomatik şanzıman.



"Performance" Teması

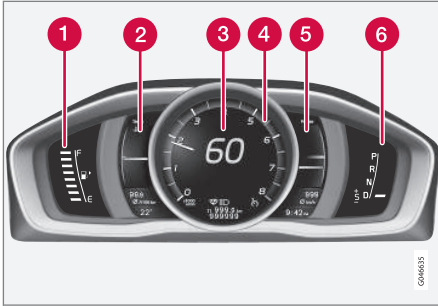

Göstergeler, "Performance" teması.

- 1 Yakıt göstergesi. Gösterge yalnız bir beyaz işarete alçalırsa⁵, yakıt deposunda düşük seviye için sarı gösterge sembolü yanar. Ayrıca bkz. Yol bilgisayarı (s. 117) ve Yakıt doldurma (s. 290).
- 2 Motor soğutma sıvısı için hararet göstergesi
- 3 Hız göstergesi
- 4 Devir göstergesi. Sayaç, motor devrini devir bölü dakikanın (dev/dak) bin katı olacak şekilde gösterir.

- 5 Power guide. Ayrıca bkz. Eco kılavuzu ve Güç kılavuzu* (s. 68).
- 6 Vites değiştirme göstergesi⁶/Vites konum göstergesi⁷. Ayrıca bkz. Vites değiştirme göstergesi* (s. 265) veya Otomatik şanzıman - Geartronic* (s. 265).

Gösterge ve uyarı lambaları

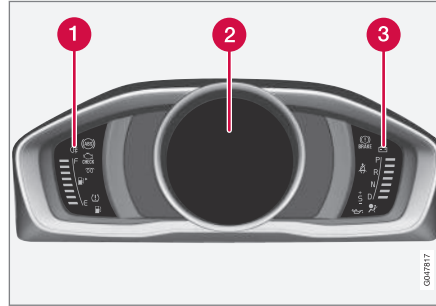

Gösterge ve uyarı sembolleri, dijital gösterge tablosu.

- 1 Gösterge sembolleri
- 2 Gösterge ve uyarı lambaları
- 3 Uyarı sembolleri⁸

İşlevsellik kontrolü

II anahtar konumunda veya motor çalıştırıldığında bilgi ekranının ortasındaki semboller dışında bütün gösterge ve uyarı sembolleri yanar. Motor çalıştıktan sonra, el freni indirildiğinde sönecek olan el freni simgesi hariç diğer tüm simgelerin sönmesi gerekir.

Motor çalışmazsa veya işlevsellik kontrolü anahtar II konumundayken gerçekleşirse, aracın emisyon sistemindeki arızaları gösteren sembol ve düşük yağ basıncı sembolü hariç tüm semboller birkaç saniye içerisinde söner.

İlgili bilgiler

- Kombine gösterge tablosu (s. 64)
- Kombine gösterge tablosu - gösterge sembollerinin anlamı (s. 69)
- Kombine gösterge tablosu - uyarı sembollerinin anlamı (s. 71)

⁵ Ekran mesajı "Boş yakıt deposuna mesafe:" görüntülenmeye başladığında, "----" işareti kırmızı olur.

⁶ Düz şanzıman.

⁷ Otomatik şanzıman.

⁸ Bazı motor modellerinde yağ basıncı azalmasını bildiren sistemler bulunmamaktadır. Bu modellerin bulunduğu araçlarda düşük yağ basıncı sembolü kullanılmaz. Düşük yağ seviyesi uyarısı ekranda yazılı olarak belirtilir. Daha ayrıntılı bilgi için bkz. Motor yağı - genel (s. 334).

Eco kılavuzu ve Güç kılavuzu*

Eco guide ve Power guide, sürücüyü aracı optimum sürüş ekonomisiyle kullanmada yardımcı olan iki kombine gösterge tablosu (s. 64) göstergesidir.

Araç ayrıca, yapılan yolculukların, blok şema halinde görüntülenebilen istatistiklerini de saklar; bkz. Yol bilgisayarı - seyir istatistikleri (s. 126).*

Eco guide

Gösterge, aracın ne kadar ekonomik kullanıldığına dair bir gösterim sunar.

Bu fonksiyonu görmek için, "Eco" temasını seçin; bkz. Dijital kombine gösterge tablosu - genel bakış (s. 65).

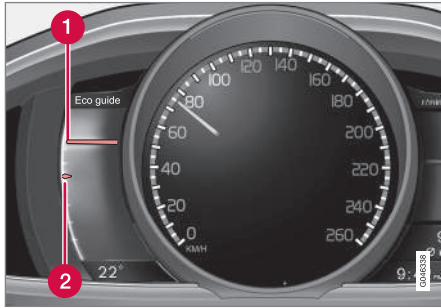

- 1 Anlık değer
- 2 Ortalama değer

⁹ Güç motor hızına bağlıdır.

Anlık değer

Anlık değer burada gösterilir - ölçekteki değer ne kadar yüksekse, o kadar iyidir.

Anlık değer hızla, motor hızına, kullanılan motor gücüne artık ayak frenlerinden birinin kullanımına göre hesaplanır.

Optimum hız (50-80 km/sa. (30-50 mil/sa.)) ve düşük motor devirleri teşvik edilir. Hızlanma ve fren yapma sırasında işaretçiler düşer.

Çok düşük anlık değerler ölçekteki kırmızı bölgeyi yakar (kısa bir gecikmeyle), bunun anlamı düşük ekonomidir ve bu yüzden kaçınılmalıdır.

Ortalama değer

Ortalama değer yavaşça anlık değeri takip eder ve aracın en yakın dönemde nasıl sürüldüğünü açıklar. Ölçekteki ibreler ne kadar yüksekse, sürücü tarafından o kadar iyi ekonomi elde edilir.

Power guide

Bu alet, motordan ne kadar gücün (Power) alındığı ve ne kadar gücün kullanılabildiği arasındaki ilişkiyi gösterir.

Bu fonksiyonu görüntülemek için "Performance" temasını seçin, bkz. Dijital kombine gösterge tablosu - genel bakış (s. 65).

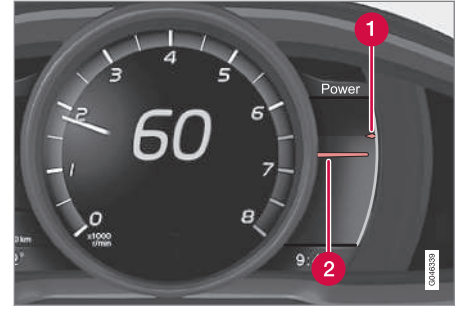

- 1 Kullanılabilir motor gücü
- 2 Kullanılan motor gücü

Kullanılabilir motor gücü

Küçük, üst ibre kullanılabilir motor gücünü gösterir⁹. Ölçekteki değer ne kadar yüksekse, geçerli viteste o kadar çok güç kullanılabilir.

Kullanılan motor gücü

Büyük, alt ibre kullanılan motor gücünü gösterir⁹. Ölçekteki değer ne kadar yüksekse, motordan o kadar çok güç alınır.

İki ibre arasındaki büyük bir boşluk büyük bir güç deposunu belirtir.



Kombine gösterge tablosu - gösterge sembollerinin anlamı

Gösterge sembolleri, bir fonksiyonun etkinleştirildiği, sistemin çalıştığı veya bir hata ya da arızanın meydana geldiği konusunda sürücüyü uyarır.

Gösterge sembolleri

Simge	Teknik özellikler
	ABL arızası
	Emisyon sistemi
	ABS arızası
	Arka sis lambası açık
	Denge sistemi, bkz. Elektronik denge kontrolü (ESC) - genel (s. 189)
	Denge sistemi, spor mod, bkz. Elektronik denge kontrolü (ESC) - çalıştırma (s. 189)
	Motor ön ısıtıcısı (dizel)
	Yakıt deposunda düşük yakıt seviyesi

Simge	Teknik özellikler
	Bilgi, gösterge ekranı metnini okuyunuz
	Uzun far Açık
	Sol sinyal lambası
	Sağ sinyal lambası
	Eco-fonksiyon açık, bkz. Sürüş modu ECO* (s. 278)
	Start/Stop, motor otomatik durdurulur; bkz. Start/Stop* - işlev ve işletim (s. 271)
	Lastik basıncı sistemi, bkz. Lastik basıncı izleme* (s. 318)

ABL arızası

ABL fonksiyonunda (Active Bending Lights) bir hata meydana gelmesi durumunda bu simge yanar.

Emisyon sistemi

Motor çalıştırdıktan sonra sembol yanarsa bu, aracın emisyon sistemindeki bir arızadan kaynaklanabilir. Kontrol edilmek üzere bir servise götürünüz. Volvo, yetkili bir Volvo servisinde yardım almanızı önermektedir.

ABS arızası

Bu simge yanarsa sistem çalışmamaktadır. Aracın normal fren sistemi çalışmaya devam eder ancak ABS fonksiyonu yoktur.

1. Otomobili güvenli bir yerde durdurunuz ve motoru kapatınız.
2. Motoru tekrar çalıştırınız.
3. Sembol yanmaya devam ediyorsa, ABS sistemi kontrolü için aracı bir servise götürünüz. Volvo, yetkili bir Volvo servisinden yardım almanızı önermektedir.

Arka sis lambası açık

Bu simge arka sis lambası yandığında yanar.

Denge sistemi

Yanıp sönen lamba, denge sisteminin kullanımında olduğunun göstergesidir. Bu lamba sabit bir şekilde yanmaya başladığında sistemde bir arıza var demektir.

Denge sistemi, spor mod

Spor modu daha aktif sürüş deneyimi sağlar. Ardından sistem, gaz pedalı, direksiyon simidi hareketleri ve dönüşlerin normal sürüşten daha aktif olup olmadığı algılar ve müdahale edip aracı dengelemeden önce arka kısmın kontrollü bir şekilde kaymasına izin verir. Spor modu etkinleştirildiğinde sembol yanar.

Motor ön ısıtıcısı (dizel)

Bu simge motorun ön ısıtılması esnasında yanar. Ön ısıtma çoğunlukla düşük sıcaklık yüzünden gerçekleşir.



03 Göstergeler ve Kumandalar



Yakıt deposunda düşük yakıt seviyesi

Lamba yandığından yakıt deposundaki seviye düşüktür, en kısa zamanda yakıt doldurunuz.

Bilgi, gösterge ekranı metnini okuyunuz

Aracın sistemlerinden biri tasarlandığı şekilde çalışmazsa bu bilgi simgesi yanar ve bilgi ekranında bir metin gözükür. Metin mesajı **OK** düğmesi, bkz. Menüde gezime - kombine gösterge tablosu (s. 113) ile veya bir süre sonra otomatik olarak kaybolur (süre hangi fonksiyonun işlemde olduğuna göre değişir). Bilgi sembolü diğer sembollerle birlikte de yanabilir.



DİKKAT

Bir servis mesajı görüntülediğinde, sembol ve mesaj **OK** düğmesi kullanılarak silinir veya bir süre sonra otomatik olarak kaybolur.

Uzun far Açık

Bu lamba, uzun far yandığında ve uzun far selektörü devreye girdiğinde yanar.

Sol/sağ sinyal lambası

Dörtlü flaşörler kullanıldığında iki taraftaki sinyal lambaları da yanıp söner.

Eco işlevi açık

Eco fonksiyonu etkinleştirildiğinde sembol yanar.

Start/Stop

Motor otomatik durdurulduğunda sembol yanar.

Lastik basıncı sistemi

Düşük lastik basıncı olması halinde veya lastik basıncı sisteminde bir arıza varsa sembol yanar.

Uyarı – kapılar kapalı değil

Kapılardan biri tam olarak kapanmadıysa bilgi ekranındaki açıklayıcı bir resimle birlikte bilgi veya uyarı lambası yanar. Aracı en kısa sürede güvenli bir yerde durdurun ve açık olan kapıyı kapatın.



Araç yaklaşık 7 km/sa.
(yaklaşık 4 mil/sa.) altında bir hızda sürülürse bilgi sembolü yanar.



Araç yaklaşık 7 km/sa.
(yaklaşık 4 mil/sa.) üstünde bir hızda sürülürse uyarı sembolü yanar.

Motor kaputu¹⁰ tam olarak kapanmadıysa, bilgi ekranındaki açıklayıcı bir resimle birlikte uyarı sembolü yanar. Aracı en kısa sürede güvenli bir yerde durdurun ve kaputu kapatın.

Bagaj kapağı tam olarak kapanmadıysa, bilgi ekranındaki açıklayıcı bir resimle birlikte bilgi sembolü yanar. Aracı en kısa sürede güvenli bir yerde durdurun ve bagaj kapağını kapatın.

İlgili bilgiler

- Kombine gösterge tablosu (s. 64)
- Kombine gösterge tablosu - uyarı sembollerinin anlamı (s. 71)
- Analog kombine gösterge tablosu - genel bakış (s. 64)
- Dijital kombine gösterge tablosu - genel bakış (s. 65)



¹⁰ Sadece alarm bulunan araçlar*.



Kombine gösterge tablosu - uyarı sembollerinin anlamı

Uyarı sembolleri, sürücüyü önemli bir fonksiyonun etkinleştirildiği veya ciddi bir hata ya da ciddi bir arıza meydana geldiği konusunda uyarır.

Uyarı sembolleri

Simge	Teknik özellikler
	Düşük yağ basıncı ^A
	El freni çekili (dijital gösterge paneli)
	El freni çekili (analog gösterge paneli)
	Hava yastıkları SRS
	Emniyet kemeri uyarısı
	Alternatör şarj etmiyor
	Fren sisteminde arıza
	Uyarı

^A Bazı motor modellerinde yağ basıncı azalmasını bildiren sistemler bulunmamaktadır. Bu modellerin bulunduğu araçlarda düşük yağ basıncı sembolü kullanılmaz. Düşük yağ seviyesi uyarısı ekranda yazılı olarak belirtilir. Daha ayrıntılı bilgi için bkz. Motor yağı - genel (s. 334).

Düşük yağ basıncı

Bu simge seyir esnasında yanarsa motor yağ basıncı çok düşüktür. Motoru derhal durdurun ve motor yağ seviyesini kontrol ediniz, gerekirse üzerini tamamlayınız. Simge yanıyor ve yağ seviyesi normale, bir servis ile irtibata geçiniz. Volvo, yetkili bir Volvo servisinden yardım almanızı önermektedir.

Park freni çekili

Bu simge el freni çekildiğinde sürekli sabit şekilde yanar. Bu simge uygulama sırasında yanıp söner ve daha sonra sürekli yanmaya başlar.

Herhangi başka bir durumda yanıp sönen bir sembol, bir arıza meydana geldiği anlamına gelir. Bilgi ekranındaki mesajı okuyunuz.

Daha fazla bilgi için, bkz. El freni (s. 283).

Hava yastıkları SRS

Sembolün yanık kalması ya da sürüş esnasında yanmaya başlaması, emniyet kemeri tokasında, SRS, SIPS veya IC sisteminde bir arıza teşhis edildiğini gösterir. Doğrudan bir servisine gidin ve sistemi kontrol ettiriniz. Volvo, yetkili bir Volvo servisinden yardım almanızı önermektedir.

Emniyet kemeri uyarısı

Ön koltukta oturan bir kişi emniyet kemerini takmadığında ya da arkada oturan bir kişi emniyet kemerini çıkardığında bu sembol yanıp söner.

Alternatör şarj etmiyor

Seyir esnasında elektrik sisteminde bir arıza oluşursa bu simge yanar. Bir servise başvurunuz. Volvo, yetkili bir Volvo servisinden yardım almanızı önermektedir.



Fren sisteminde arıza

Lamba yanarsa, fren hidrolik seviyesi çok düşük olabilir. Aracı güvenli bir yerde durdurun ve fren hidroliği haznesindeki seviyeyi kontrol edin; bkz. Fren ve debriyaj hidroliği - seviye (s. 340).

Eğer fren ve ABS simgeleri aynı anda yanarsa fren güç dağıtım sisteminde bir arıza olabilir.

1. Otomobili güvenli bir yerde durdurunuz ve motoru kapatınız.
2. Motoru tekrar çalıştırınız.
 - Her iki lamba da sönerse yolcuğunuza devam ediniz.
 - Eğer semboller yanık kalırsa, fren hidroliği haznesindeki seviyeyi kontrol edin; bkz. Fren ve debriyaj hidroliği - seviye (s. 340). Eğer fren hidrolik seviyesi normale ve lambalar yanıyorsa, fren sistemini kontrol ettirmek için aracınızı yetkili bir servisi dikkatli şekilde kullanarak götürünüz. Volvo, yetkili bir Volvo servisinden yardım almanızı önermektedir.

UYARI

Fren hidroliği, fren hidrolik deposunda **MIN** seviyesinden daha düşükse, fren hidroliği doldurmadan yola devam etmeyiniz.

Fren hidroliği kaybı bir serviste kontrol edilmelidir. Volvo, yetkili bir Volvo servisi ile irtibata geçmenizi önermektedir.

UYARI

BRAKE (FREN) ve **ABS** sembollerinin aynı anda yanması halinde, sert fren yapma esnasında arka tarafın patinaj yapma riski vardır.

Uyarı

Aracın emniyetini ve/veya sürülebilirliğini etkileyebilecek bir arıza belirlendiğinde kırmızı uyarı lambası yanar. Aynı esnada bilgi ekranında açıklayıcı bir metin gösterilir. Arıza düzeltilene kadar sembol yanık kalır ancak metin mesajı, **OK** düğmesiyle silinebilir; bkz. Menüde gezime - kombine gösterge tablosu (s. 113). Uyarı sembolü diğer sembollerle birlikte de yanabilir.

Eylem:

1. Güvenli bir yerde durunuz. Aracı daha fazla sürmeyiniz.

2. Bilgi ekranındaki bilgiyi okuyunuz. Ekrandaki mesaj doğrultusunda gerekli işlemleri uygulayınız. Mesajı **OK** düğmesini kullanarak siliniz.

Uyarı – kapılar kapalı değil

Kapılardan biri tam olarak kapanmadıysa bilgi ekranındaki açıklayıcı bir resimle birlikte bilgi veya uyarı lambası yanar. Aracı en kısa sürede güvenli bir yerde durdurun ve açık olan kapıyı kapatın.

 Araç yaklaşık 7 km/sa. (yaklaşık 4 mil/sa.) altında bir hızda sürülürse bilgi sembolü yanar.

 Araç yaklaşık 7 km/sa. (yaklaşık 4 mil/sa.) üstünde bir hızda sürülürse uyarı sembolü yanar.

Motor kaputu¹¹ tam olarak kapanmadıysa, bilgi ekranındaki açıklayıcı bir resimle birlikte uyarı sembolü yanar. Aracı en kısa sürede güvenli bir yerde durdurun ve kaputu kapatın.

Bagaj kapağı tam olarak kapanmadıysa, bilgi ekranındaki açıklayıcı bir resimle birlikte bilgi sembolü yanar. Aracı en kısa sürede güvenli bir yerde durdurun ve bagaj kapağını kapatın.

İlgili bilgiler

- Kombine gösterge tablosu (s. 64)
- Kombine gösterge tablosu - gösterge sembollerinin anlamı (s. 69)

¹¹ Sadece alarm bulunan araçlar*.



- Analog kombine gösterge tablosu - genel bakış (s. 64)
- Dijital kombine gösterge tablosu - genel bakış (s. 65)

Dış sıcaklık göstergesi

Dış sıcaklık göstergesi kombine gösterge tablosunda görüntülenir.

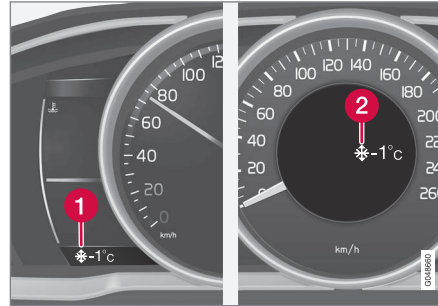

- 1 Dış sıcaklık göstergesi, dijital gösterge tablosu
- 2 Dış sıcaklık göstergesi, analog gösterge tablosu

Sıcaklık +2 °C ile -5 °C arasında olduğunda, gösterge ekranında bir kar tanesi simgesi yanar. Bu, yolun buzlu olduğu uyarısıdır. Otomobil duruyor konumdaysa, dış hava sıcaklığı göstergesinde belirtilen değer, çok yüksek olabilir.

İlgili bilgiler

- Kombine gösterge tablosu (s. 64)

Kilometre sayacı

Kombine gösterge tablosunda kilometre sayacı görüntülenir.



Kilometre sayacı, dijital gösterge.

- 1 Kilometre sayacı ekranı¹²

T1 ve T2 olarak her iki kilometre sayacı da kısa mesafeleri ölçmekte kullanılır. Mesafe ekranda gösterilir.

Gerekten ölçeri görüntülemek için sol kumanda kolunun döner anahtarını çevirin.

Sol kumanda kolunun **RESET** düğmesine uzun basılması (renk değişikliği olana dek) gösterilen kilometre sayacını sıfırlar. Daha fazla bilgi için, bkz. Yol bilgisayarı (s. 117).

İlgili bilgiler

- Kombine gösterge tablosu (s. 64)

¹² Ekran görünümü gösterge çeşidine göre değişiklik gösterebilir.

Saat

Saat göstergesi kombine gösterge tablosunda görüntülenir.



Saat, dijital gösterge tablosu.

1 Zamanı göstermek için ekran¹³

Saati ayarlama

Saat MY CAR menü sisteminden ayarlanabilir, bkz. MY CAR (s. 115).

İlgili bilgiler

- Kombine gösterge tablosu (s. 64)

Kombine gösterge tablosu - lisans sözleşmesi

Bir lisans belirli bir faaliyeti uygulama veya belirli bir kişinin yetkisini sözleşmedeki hüküm ve şartlara uygun olarak kullanma hakkına dönük bir sözleşmedir. Aşağıdaki metin Volvo'nun üretici/geliştiricilerle yaptığı sözleşmedir ve sözleşmenin dili İngilizcedir.

Combined Instrument Panel Software Open Source Software Notice

This product uses certain free / open source and other software originating from third parties, that is subject to the GNU Lesser General Public License version 2 (LGPLv2), The FreeType Project License ("FreeType License") and other different and/or additional copy right licenses, disclaimers and notices. The links to access the exact terms of LGPLv2, and the other open source software licenses, disclaimers, acknowledgements and notices are provided to you below. Please refer to the exact terms of the relevant License, regarding your rights under said licenses. Volvo Car Corporation (VCC) offers to provide the source code of said free/open source software to you for a charge covering the cost of performing such distribution, such as the cost of media, shipping and handling, upon written request. Please contact your nearest Volvo Dealer.

The offer is valid for a period of at least three (3) years from the date of the distribution of this product by VCC / or for as long as VCC offers spare parts or customer support.

Portions of this product uses software copyrighted © 2007 The FreeType Project (www.freetype.org). All rights reserved.

Portions of this product uses software with Copyright © 1994–2013 Lua.org, PUC-Rio (<http://www.lua.org/>)



This product includes software under following licenses:

LGPL v2.1: <http://www.gnu.org/licenses/old-licenses/lgpl-2.1.html>

- GNU FriBidi
- DevIL

The FreeType Project License: <http://git.savannah.gnu.org/cgi/freetype/freetype2.git/tree/docs/FTL.TXT>

- FreeType 2

¹³ Saat, analog gösterge tablosunun merkezinde görüntülenir.



MIT License: <http://opensource.org/licenses/mit-license.html>

- Lua

Ekran sembolleri



Araç ekranında bir dizi farklı sembol bulunmaktadır. Bu semboller, uyarı, gösterge ve bilgi sembolleri olarak ayrılır.

Aşağıdaki tabloda en yaygın semboller anlamlarıyla birlikte verilmektedir ve kılavuz içerisinde daha ayrıntılı bilgilerin nerede bulunabileceğine dair bir referans da mevcuttur.

Kırmızı uyarı simgesi , güvenliği ve/veya aracın sürülebilirliğini etkileyebilecek bir hata bildirildiğinde yanar. Aynı esnada kombine gösterge tablosundaki bilgi ekranında açıklayıcı bir metin gösterilir.





 - Aracın sistemlerinden herhangi birinde bir sapma meydana geldiğinde kombine gösterge tablosunun bilgi ekranında metinle birlikte bilgi sembolü yanar. Bilgi sembolü diğer sembollerle birlikte de yanabilir.

Kombine gösterge tablosunda uyarı sembolleri

Simge	Teknik özellikler	Bkz.
	Düşük yağ basıncı	(s. 71)
	Park freni çekili	(s. 71), (s. 283)
	El freni çekili, alternatif sembol	(s. 71)

Simge	Teknik özellikler	Bkz.
	Hava yastıkları SRS	(s. 31), (s. 71)
	Emniyet kemeri uyarısı	(s. 28), (s. 71)
	Alternatör şarj etmiyor	(s. 71)
	Fren sisteminde arıza	(s. 71), (s. 280)
	Uyarı, güvenlik modu	(s. 31), (s. 42), (s. 71)

Kombine gösterge tablosunda kontrol sembolleri

Simge	Teknik özellikler	Bkz.
	ABL arızası*	(s. 69), (s. 93)
	Emisyon sistemi	(s. 69)
	ABS arızası	(s. 69), (s. 280)
	Arka sis lambası açık	(s. 69), (s. 94)

* İsteğe bağlı/aksesuar, daha fazla bilgi için bkz. Giriş.



Simge	Teknik özellikler	Bkz.
	Denge sistemi, ESC (Elektronik Denge Kontrolü)	(s. 69), (s. 191)
	Denge sistemi, spor mod	(s. 69), (s. 191)
	Motor ön ısıtıcısı (dizel)	(s. 69)
	Yakıt deposunda düşük yakıt seviyesi	(s. 69), (s. 147)
	Bilgi, gösterge ekranı metnini okuyunuz	(s. 69)
	Uzun far Açık	(s. 69), (s. 90)
	Sol sinyal lambaları	(s. 69)
	Sağ sinyal lambaları	(s. 69)
	Start/Stop*, motor otomatik olarak durdu	(s. 69), (s. 276)

Simge	Teknik özellikler	Bkz.
	ECO işlevi* açık	(s. 69), (s. 278)
	Lastik basıncı sistemi*	(s. 69), (s. 318)

Kombine gösterge tablosunda bilgi sembolleri

Simge	Teknik özellikler	Bkz.
	Cruise control sistemi*	(s. 196)
	Adaptif cruise control sistemi*	(s. 211)
	Adaptive cruise control*, zaman aralığı	(s. 198), (s. 201)
	Adaptif cruise control sistemi*, Mesafe Uyarısı* (Mesafe Alarmı)	(s. 203), (s. 213)
	Radar sensörü*	(s. 211), (s. 215), (s. 230)
-	-	-

Simge	Teknik özellikler	Bkz.
	Ön cam sensörü*, Kamera sensörü*, Lazer sensörü*	(s. 91), (s. 221), (s. 230), (s. 234), (s. 238)
	Otomatik fren*, Mesafe Uyarısı* (Mesafe Alarmı), City Safety™, Çarpışma uyarı sistemi*	(s. 215), (s. 221), (s. 230)
	ABL sistemi*	(s. 93)
	Driver Alert System*, Bir mola zamanı	(s. 233)
	Driver Alert System*, Bir mola zamanı	(s. 234)
	El freni	(s. 283)
	Yağmur sensörü*	(s. 103)



Simge	Teknik özellikler	Bkz.
	Aktif uzun far, AHB (Active High Beam)*	(s. 91)
	Başlat/Durdur*	(s. 276)
	Başlat/Durdur*	(s. 276)
	Sürücü Uyarı Sistemi*, Şeritten Ayrılma Uyarısı (LDW)	(s. 234), (s. 238)
	Driver Alert System*, Lane Departure Warning*	(s. 236)
	Driver Alert System*, Lane Departure Warning*	(s. 238)
	Kaydedilen hız bilgileri*	(s. 193)

Simge	Teknik özellikler	Bkz.
	Motor ve yolcu kabini ısıtıcısı*	(s. 147)
	Motor bloğu ısıtıcısı ve yolcu bölümü ısıtıcısı* Servis gerekli	(s. 147)
	Etkin zamanlayıcı*	(s. 147)
	Etkin zamanlayıcı*	(s. 147)
	Zayıf akü	(s. 147)
	Yakıt doldurma kapağı, sağ taraf	(s. 290)
	Vites değiştirme göstergesi	(s. 265)
	Vites konumları	(s. 265)

Simge	Teknik özellikler	Bkz.
	Yağ seviyesinin ölçülmesi	(s. 335)
-	-	-

Tavan konsol ekranındaki bilgi sembolleri

Simge	Teknik özellikler	Bkz.
	Emniyet kemeri uyarısı	(s. 30)
	Hava yastığı, yolcu koltuğu, etkin	(s. 35)
	Hava yastıkları, yolcu koltuğu, devre dışı	(s. 35)

İlgili bilgiler

- Kombine gösterge tablosu - gösterge sembollerinin anlamı (s. 69)
- Kombine gösterge tablosu - uyarı sembollerinin anlamı (s. 71)
- Mesajlar - kullanımı (s. 115)

Volvo Sensus

Volvo Sensus, kişisel Volvo deneyiminin kalbidir ve sizi araca ve dış dünyaya bağlar. Sensus gerektiğinde bilgi, eğlence ve yardım sunar. Sensus hem araçla seyahati iyileştiren hem de araç sahipliğini kolaylaştıran içgüdüsel işlevler içerir.

SENSUS

İçgüdüsel navigasyon yapısı, sürücünün dikkatini dağıtmadan gerektiğinde ilgili desteğe, bilgilere ve eğlenceye ulaşmayı mümkün kılar.

Sensus dış dünya ile bağlantı* sağlayan tüm araç çözümlerini kapsar ve size aracın bütün yetenekleri üzerinde sezgisel bir kontrol sunar.

Volvo Sensus, araçtaki sistemlerde yer alan pek çok fonksiyonu birleştirir ve orta konsoldaki gösterge ekranında sunar. Volvo Sensus ile araç sezgisel kullanıcı arayüzü sayesinde kişiselleştirilebilir. Araç ayarları, Infotainment, Klima kontrolü vb. ile ilgili ayarlar yapılabilir.

Orta konsol düğmeleri ve kumandaları veya direksiyon simidinin sağ tuş takımı ile* fonksiyonlar devreye alınabilir veya devre dışı bırakılabilir ve farklı ayarlar yapılabilir.

MY CAR düğmesine bir basma ile City Safety (Şehir Güvenliği), kilitleme ve alarm, otomatik fan hızı, saati ayarlama vb. sürüş ve aracın kontrolü ile ilgili tüm ayarlar sunulur.

İlgili **RADIO**, **MEDIA**, **TEL***, **NAV*** ve **CAM**¹⁴ fonksiyonuna basarak diğer kaynaklar, sistemler ve fonksiyonlar etkinleştirilebilir, örneğin AM, FM, CD, DVD*, TV*, Bluetooth®, navigasyon* ve park yardımcı kamerası*.

Bütün fonksiyonlar/sistemler hakkında daha fazla bilgi için kullanıcı el kitabında veya ekinde yer alan ilgili bölüme bakın.

Genel Bakış

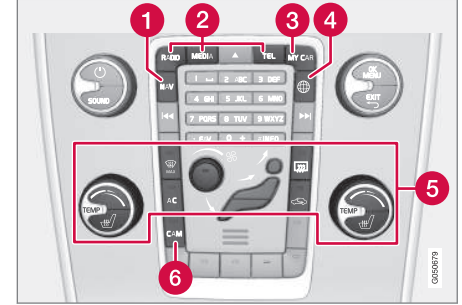

Orta konsol kontrol paneli. Figür şematiktir - fonksiyon sayısı ve düğmelerin yerleşimi seçilen donanım ve pazara göre değişir.

- 1 Navigasyon* - **NAV**, bkz. ayrı ek (Sensus Navigation).
- 2 Ses ve medya - **RADIO**, **MEDIA**, **TEL***, bkz. ayrı ek (Sensus Bilgi-Eğlence).
- 3 Fonksiyon ayarları - **MY CAR**, bkz. MY CAR (s. 115).
- 4 İnternete bağlı araç - **NAV***, bkz. ayrı ek (Sensus Bilgi-Eğlence).
- 5 Klima kontrol sistemi (s. 128).
- 6 Park etmeye yardımcı kamera* (s. 243) - **CAM***.

¹⁴ Bazı araç modelleri için geçerlidir.



Anahtar konumları

Uzaktan kumanda anahtarı, aracın elektrik sistemini farklı modlara/seviyelere getirmek ve bu sayede farklı fonksiyonları kullanılabilir kılmak için kullanılabilir; bkz. Anahtar konumları -farklı düzeylerdeki fonksiyonlar (s. 79).



Uzaktan kumanda anahtarlı kontak anahtarı çıkarıldı/takıldı.

DİKKAT

Anahtarsız başlama ve kilit sistemi* olan araçlarda, uzaktan kumanda anahtar kontak şalterine takılmayıp bunun yerine örneğin cepte taşınabilir. Anahtarsız başlama ve kilit sistemi hakkında daha fazla bilgi için bkz. Anahtarsız sürüş* (s. 173).

Uzaktan kumanda anahtarını takın

1. Çıkarılabilir uçlu uzaktan kumandalı anahtarın ucunu tutun ve anahtarı kontakta takın.
2. Daha sonra uç konuma kilitlemek için anahtarı içeri bastırın.

ÖNEMLİ

Kontak içinde yabancı cisimler kilide zarar verebilir veya tahrip edebilir.

Uzaktan kumanda anahtara yanlış döndürülmüş olarak basmayın - Çıkarılabilen anahtar dili tarafından tutun, bkz. Çıkarılabilir anahtar dili - çıkartılması/takılması (s. 169).

Uzaktan kumanda anahtarını çıkartın

Uzaktan kumanda anahtarını kavrayın ve kontakta çıkartın.

Anahtar konumları -farklı düzeylerdeki fonksiyonlar

Motor kapatıldığında sınırlı sayıda işlevin kullanımını etkinleştirmek için, aracın elektrik sistemi 3 farklı seviyeye ayarlanabilir - uzaktan kumanda anahtarı ile **0**, **I** ve **II**. Bu düzeyler bu kullanıcı el kitabı içerisinde "anahtar konumları" olarak adlandırılmaktadır.

Aşağıdaki tablo, her bir anahtar konumu/seviyesi ile ilgili fonksiyonları göstermektedir.



03 Göstergeler ve Kumandalar



Seviye	Fonksiyonlar
0	<ul style="list-style-type: none">Kilometre sayacı, saat ve sıcaklık göstergesi aydınlatılır.Elektrikli koltuklar ayarlanabilir.Ses sistemi sınırlı bir süreliğine kullanılabilir - bkz. Sensus Infotainment eki.
I	<ul style="list-style-type: none">Sunroof, elektrikli camlar, yolcu kabininde 12V soket, navigasyon, telefon, havalandırma fanı ve ön cam silcekleri kullanılabilir.
II	<ul style="list-style-type: none">Farlar yanar.Uyarı/gösterge lambaları 5 saniye boyunca yanar.Diğer çeşitli sistemler etkinleştirilir. Bununla birlikte, koltuk minderleri ve arka camdaki elektrikli ısıtma sadece motor çalıştırdıktan sonra etkinleştirilebilir. <p>Bu anahtar konumu aküden çok fazla akım çeker, bu nedenle sakınılmalıdır.</p>

Anahtar konumu/seviyesi seçme

- Anahtar konumu 0** - Aracın kilidini açar - bunun anlamı aracın elektrik sisteminin **0** düzeyinde olduğudur.



DİKKAT

Moturu **çalıştırmadan I** veya **II** seviyesine ulaşmak için bu anahtar konumları seçileceği zaman fren/debriyaj pedalına **basmayın**.

- Anahtar konumu I** - Uzaktan kumanda anahtarı kontağa tam olarak yerleştirilmiş¹⁵ - **START/STOP ENGINE** düğmesine kısaca basın.
- Anahtar konumu II** - Uzaktan kumanda anahtarı kontağa tam olarak yerleştirilmiş¹⁵ - **START/STOP ENGINE** düğmesine uzunca¹⁶ basın.
- Anahtar konumu 0'a dönüş** - Anahtar konumunu **II** ve **I** konumundan **0** konumuna geri döndürmek için - **START/STOP ENGINE** düğmesine kısaca basın.

Ses sistemi

Uzaktan kumanda anahtarı çıkartılmışken ses sisteminin fonksiyonları hakkında bilgi için, bkz. Sensus Bilgi-Eğlence eki.

Motorun çalıştırılması ve durdurulması

Motorun çalıştırılması/durdurulması hakkında bilgi için, bkz. Motorun çalıştırılması (s. 257).

Çekme

Aracın çekilmesi sırasında uzaktan kumanda anahtarı hakkında önemli bilgiler için, bkz. Aracın çekilmesi (s. 302).

İlgili bilgiler

- Anahtar konumları (s. 79)

¹⁵ Anahtarsız çalıştırma ve kilit sistemi* olan araçlarda gerekli değildir.

¹⁶ Yaklaşık 2 saniye.



Koltuklar, ön

Aracın ön koltuklarında optimum koltuk konforu için farklı ayar seçenekleri bulunmaktadır.



- 1 Koltuğu indirin/kaldırın, yukarı/aşağı pompalayın.
- 2 İleri/geri: direksiyon simidine ve pedallara olan uzaklığı ayarlamak için kolu kaldırınız. Konumu değiştikten sonra koltuğun kilitlendiğini kontrol edin.
- 3 Koltuk minderinin ön kısmını kaldırınız/indiriniz*, yukarı/aşağı pompalayınız.
- 4 Koltuk arkalığının yatıklığını ayarlayınız, çarkı döndürünüz.
- 5 Bel desteğini* değiştirin, düğmeye basın.
- 6 Elektrikli koltuk* kumanda paneli, Koltuklar, ön - elektrikli* (s. 82)'ye bakın.

⚠ UYARI

Sürücü koltuğunun konumunu sürüş esnasında değil yola çıkmadan önce ayarlayın. Sert fren veya kaza durumunda yaralanmaya engel olmak için koltuğun kilitli konumda olduğundan emin olun.

Yolcu koltuğu arkalığının yatırılması*

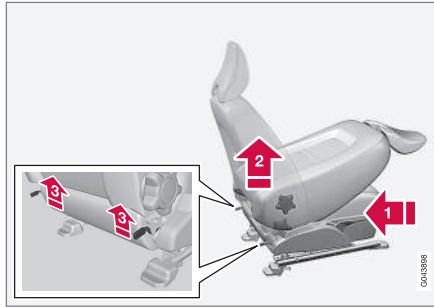

Uzun yükler için yer kazanmak amacıyla, yolcu koltuğu arkalığı öne doğru katlanabilir.

- 1 Koltuğu mümkün olduğunca geriye/aşağıya doğru kaydırın.
- 2 Koltuk arkalığını dik konuma getiriniz.
- 3 Arkalığın arkasındaki mandalları kaldırınız ve öne doğru katlayınız.
4. Koltuğu, baş desteği torpido gözünün altına "kilitlenecek" şekilde ittin.

Kaldırma işlemi tersine işlemle gerçekleştirilir.

⚠ UYARI

Ani fren veya kaza durumunda yaralanmadan kaçınmak için yukarı katlandıktan sonra koltuk arkalığını kavrayıp doğru şekilde kilitlendiğinden emin olun.

İlgili bilgiler

- Koltuklar, ön - elektrikli* (s. 82)
- Koltuklar, arka (s. 83)

Koltuklar, ön - elektrikli*

Aracın ön koltuklarında optimum koltuk konforu için farklı ayar seçenekleri bulunmaktadır. Elektrikli koltuklar, ileri/geri ve yukarı/aşağı hareket ettirilebilir. Koltuk minderinin ön kenarı yükseltilebilir/alçaltılabilir. Koltuk arkalıği açısı ve bel desteği* değiştirilebilir.

Elektrikli koltuk

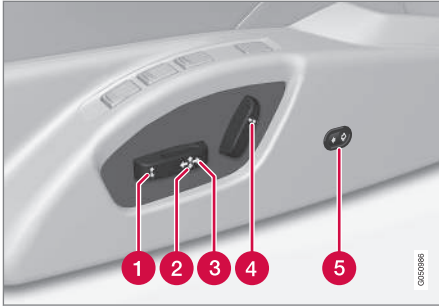

- 1 Koltuk minderi üstü/altının ön kenarı
- 2 Koltuk yükseltme/alçaltma
- 3 Koltuk ileri/geri
- 4 Koltuk arkalıği eğimi
- 5 Bel desteği* içeri ve dışarı doğru ayarlanır

Elektrikli koltuklarda, bir eşya tarafından engellendiğinde devreye giren aşırı yüklenme

koruması vardır. Bu durum meydana gelirse aracın elektrik sistemini **I** veya **0** anahtar konumuna getirin ve koltuğu yeniden ayarlamadan önce kısa bir süre bekleyin.

Bir defada sadece tek yönde (ileri/geri/yukarı/aşağı/içeri/dışarı) hareket ettirilebilir.

Hazırlıklar

Koltuk, kapı uzaktan kumandalı anahtarla açıldıktan sonra, anahtar kontakta olmaksızın belirli bir süre için ayarlanabilir. Koltuk ayarı normalde anahtar **I** konumundayken yapılır ve motor çalışırken her zaman yapılabilir.

Hafıza fonksiyonlu koltuk*

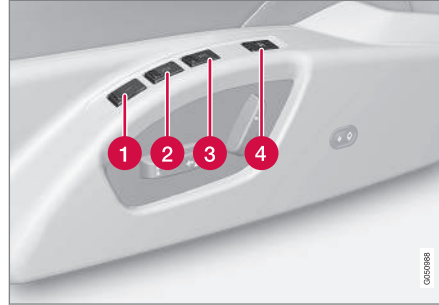

Hafıza fonksiyonu koltuk ve kapı aynalarının ayarlarını kaydeder.

Ayarı kaydediniz

- 1 Hafıza düğmesi
- 2 Hafıza düğmesi
- 3 Hafıza düğmesi
- 4 Ayarları kaydetme düğmesi

1. Koltuğu ve kapı aynalarını ayarlayın.
2. **1, 2** veya **3** düğmesine basarken aynı anda **M** düğmesini basılı tutunuz. Akustik sinyal duyuluncaya ve kombine gösterge tablosunda metin gösterilinceye kadar düğmeleri basılı tutun.

Yeni bir hafızanın ayarlanabilmesi için koltuğun yeniden ayarlanması gerekir.

Bel desteği ayarı kayıtlı değil.

Kayıtlı bir ayarın kullanılması

Koltuk ve kapı aynaları durana kadar **1-3** hafıza düğmelerinden birine basınız. Düğme bırakıldığında, koltuk ve kapı aynalarının hareketi kesilir.

Uzaktan kumanda anahtarındaki anahtar hafızası*

Bütün uzaktan kumanda anahtarları, sürücünün koltuk ve kapı aynaları¹⁷ ayarlarını kaydetmek için farklı sürücüler tarafından kullanılabilir, bkz. Uzaktan kumanda anahtarı - kişiselleştirme* (s. 163).

¹⁷ Sadece araçta elektrikli hafızalı koltuk ve geri çekilebilir elektrikli dikiz ve kapı aynaları varsa. Bel desteği ayarı kayıtlı değil.



Acil durdurma

Koltuk yanlışlıkla hareket etmeye başlarsa, durdurmak için koltuk ayar düğmeleri ya da hafıza düğmelerinden birine basın.

Anahtar hafızasındaki koltuk konumuna ulaşmak için yeniden başlatma, uzaktan kumanda anahtarı kilit açma düğmesine basılarak yerine getirilebilir. Sürücü kapısı açık olmalıdır.

UYARI

Ezilme riski! Çocukların kumandalarla oynamadığından emin olun. Ayarlama sırasında koltuğun önünde, arkasında veya altında bir şey olup olmadığına bakın. Arka koltuktaki yolculardan hiçbirinin sıkışma tehlikesi içinde olmadığından emin olun.

Isıtmalı/havalandırılmalı koltuklar*

Isıtmalı/havalandırılmalı koltuklar için bkz. Isıtmalı ön koltuklar* (s. 135) ve Isıtmalı arka koltuk* (s. 135).

İlgili bilgiler

- Koltuklar, ön (s. 81)
- Koltuklar, arka (s. 83)

Koltuklar, arka

Arka koltuk arkılığı ve yan koltuk baş destekleri katlanabilir. Orta koltuk baş desteği yolcunun boyuna göre ayarlanabilir.

Arka koltuk arkılığının yatırılması

ÖNEMLİ

Koltuk arkılığı katlanırken arka koltukta herhangi bir nesne olmamalıdır. Ayrıca sürücü kemerleri de bağlı olmamalıdır. Aksi takdirde arka koltuk döşemesinin zarar görmesi riski vardır.

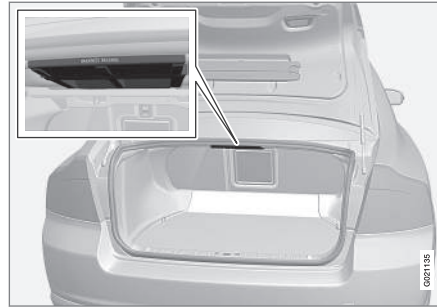

Koltuk arkılığı iki parçalıdır. Parçalar birlikte veya ayrı ayrı öne katlanabilirler.

1. Kolu/kolları çekin.

2. Koltuk arkılığını öne katlayınız. Koltuk arkılığının geniş kesimi alçaltılacaksa orta baş desteğini tamamen indirin.

UYARI

Ani frenleme veya kaza durumunda yaralanmadan kaçınmak için koltuk arkılıkları ve baş desteklerinin kaldırıldıktan sonra sağlam bir şekilde kilitlendiğini kontrol edin.

Baş desteği, orta koltuk, arka

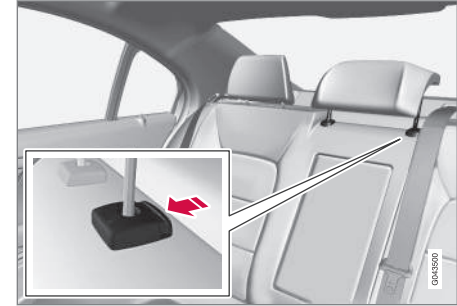

Baş desteği yolcunun boyuna göre dikey olarak ayarlanabilir. Baş desteğinin üst ucu kafanın arkasının ortasıyla hizalanmalıdır. Gerektiği kadar yukarıya doğru kaydırınız.

Baş desteğini tekrar indirmek için baş desteğini dikkatle aşağıya bastırırken sol taraftaki direğin yanındaki düğmeye basılmalıdır.



Arka koltuğun dış baş desteklerinin elektrikli indirilmesi*



1. Uzaktan kumanda anahtarı II konumunda olmalıdır.
2. Arka görüş açınızı iyileştirmek amacıyla arka dış baş desteklerini indirmek için düğmeye basınız.

UYARI

Harici koltuklarda yolcu varsa harici baş desteklerini indirmeyin.

Baş desteğini bir klik sesi duyulana kadar elinizle geriye ittin.

UYARI

Baş destekleri kaldırıldıktan sonra sabitlenmelidir.

İlgili bilgiler

- Koltuklar, ön (s. 81)
- Koltuklar, ön - elektrikli* (s. 82)

Direksiyon simidi

Direksiyon simidi farklı konumlara ayarlanabilmekte olup korna ve cruise control sisteminin yanı sıra yanı sıra menü, ses ve telefon için kumandalar içerir.

Ayarlama

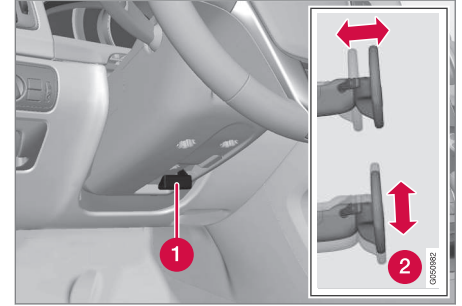

Direksiyon simidinin ayarlanması.

- 1 Kol - direksiyon simidinin serbest bırakılması
- 2 Olası direksiyon simidi konumları

Direksiyon simidi hem yükseklik hem de erişim için ayarlanabilir:

1. Direksiyonu serbest bırakmak için, kol sürücüyü doğru çekilir.
2. Direksiyon simidini size uyan konuma ayarlayınız.



3. Direksiyon simidini sabitlemek için, kolu geriye doğru itiniz. Kol sertse kolu geriye doğru iterken aynı esnada da direksiyon simidini hafifçe bastırınız.

UYARI

Direksiyon simidini ayarlayın ve aracı sürmeden önce sabitleyin.

Hızla ilgili servo direksiyonile* direksiyon kuvveti seviyesi ayarlanabilir, bkz. Uyarlanabilir direksiyon kuvveti* (s. 188).

Tuş takımları* ve kanatlar*

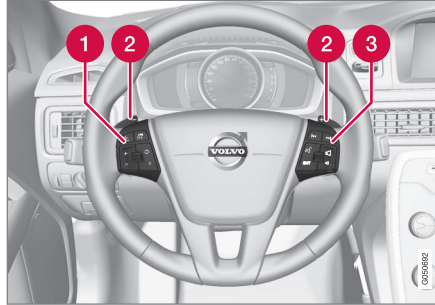

Direksiyon simidindeki tuş takımları ve kollar.

- 1 Cruise control sistemi* (s. 196)* ve Adaptif cruise control - ACC* (s. 198)*.
- 2 Otomatik şanzımda manuel vites değiştirme kolu, bkz. Otomatik şanzıman - Geartronic* (s. 265).
- 3 Ses ve telefon kumandası, bkz. ek, Sensus Infotainment.

Korna



Korna.

Korna çalmak için direksiyon simidinin ortasına basınız.

İlgili bilgiler

- Direksiyon simidi ısıtması* (s. 86)

Direksiyon simidi ısıtması*

Direksiyon simidi, elektrikli ısıtma ile ısıtılabilir.

Fonksiyon



Seçilen donanım ve pazara göre düğme pozisyonları değişebilir.

Aşağıdaki fonksiyonlar arasında geçiş yapmak için **düğmeye tekrar tekrar basın**:

Fonksiyon	Gösterge
Kapalı	Düğme lambası kapalı
Isıtma	Düğme lambası açık

Otomatik direksiyon simidi ısıtma

Etkinleştirilen otomatik direksiyon simidi ısıtması başlangıcı ile, direksiyon simidinin ısıtılması, motor çalıştığında başlar. Otomatik çalıştırma, araç soğukken ve ortam sıcaklığı yaklaşık 10 °C altındayken söz konusudur.

Fonksiyonu **MY CAR** (s. 115) menü sistemindeki fonksiyonu etkinleştirin/devre dışı bırakın.

Far düğmeleri

Far kumandası, dış aydınlatmayı etkinleştirir ve ayarlar. Ekran ve gösterge aydınlatmasını ve mod aydınlatmasını (s. 96) ayarlamak için de kullanılır.

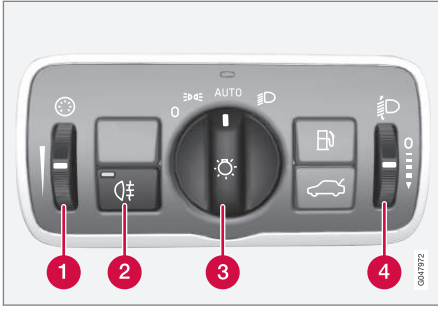

Genel bakış, lamba düğmeleri.

- 1 Ekran ve gösterge aydınlatmasını ve ortam aydınlatmasını ayarlamak için ayar düğmesi*
- 2 Arka sis farları düğmesi
- 3 Sürüş ve park sırasında aydınlatma düğmesi
- 4 Far seviyesi ayar düğmesi¹⁸

Düğme pozisyonları

Konum	Teknik özellikler
0	Aracın elektrik sistemi II anahtar pozisyonundayken veya motor çalışırken gündüz yanan ışıklar ^A . Uzun far selektörü kullanılabilir.
	Aracın elektrik sistemi II anahtar konumundayken veya motor çalışırken gündüz yanan farlar, arka yan işaret lambaları ve pozisyon lambaları. Araç park edildiğinde arka yan işaret lambaları ve pozisyon lambaları ^B . Uzun far selektörü kullanılabilir.

Konum	Teknik özellikler
AUTO	Aracın elektrik sistemi II anahtar konumundayken veya motor çalışırken gün ışığında gündüz yanan farlar, arka yan işaret lambaları ve pozisyon lambaları. Zayıf gün ışığında ya da karanlıkta veya arka sis lambası ya da ön cam silecekleri kesintisiz silme ile etkinleştirildiğinde kısa far, arka yan işaret lambaları ve pozisyon lambaları. Tünel saptama (s. 89)* fonksiyonu etkinleştirilir. Otomatik uzun far (s. 91)* fonksiyonu kullanılabilir. Uzun far, kısa far açıldığında kullanılabilir. Uzun far selektörü kullanılabilir.
	Kısa far, arka yan işaret lambaları ve pozisyon lambaları. Uzun far etkinleştirilebilir. Uzun far selektörü kullanılabilir.

^A Ön tampona veya altına takıldır.

^B Ayrıca motor çalışırken rölantide, düğmenin başka bir konumdan bu konuma getirilmesi kaydıyla.

¹⁸ Aktif Xenon farlar* bulunan araçlarda yoktur.



Volvo aracı sürerken **AUTO** modunu kullanmanızı önerir.

⚠ UYARI

Aracın aydınlatma sistemi, örneğin sis ve yağmurda, tüm durumlarda gün ışığının çok zayıf ya da yeterince güçlü olduğunu belirleyemez.

Aracın, trafik durumuna ve geçerli trafik yönetmeliklerine uygun faz şablonu ile sürülmesini sağlamak daima sürücünün sorumluluğudur.

Ekran ve gösterge aydınlatması

Anahtar konumuna bağlı olarak farklı ekran ve gösterge lambaları açılabilir; bkz. Anahtar konumları -farklı düzeylerdeki fonksiyonlar (s. 79).

Ekran aydınlatması karanlıkta otomatik olarak azalır - hassasiyet, ayar düğmesiyle ayarlanır.

Gösterge paneli aydınlatmasının yoğunluğu ayar düğmesiyle ayarlanır.

Far seviye ayarı

Araçtaki yük miktarı far huzmesinin dikey konumunu etkileyerek karşıdan gelen sürücülerin gözlerini kamaştırabilir. Far huzmesinin yüksekliğini ayarlayarak bunu önleyiniz. Eğer araç çok yüklü ise huzmeyi aşağı indiriniz.

1. Motoru çalışır durumda bırakın veya aracın elektrik sistemini **I** anahtar konumuna getirin.

2. Far seviyesini yükseltmek/alçaltmak için ayar düğmesini döndürünüz.

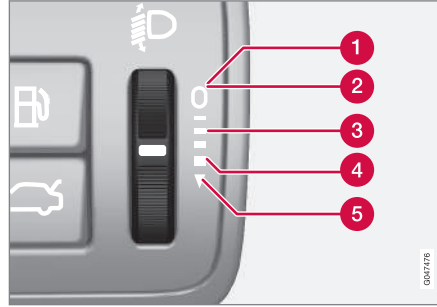

Farklı yük durumlarına göre başparmak tekerleği konumu.

- 1 Yalnızca sürücü
- 2 Sürücü ve ön yolcu koltuğundaki yolcu
- 3 Bütün koltuklardaki yolcular
- 4 Bütün koltuklarda yolcular ve bagaj bölümünde maksimum yük
- 5 Sürücü ve bagaj bölümünde maksimum yük

Aktif Xenon farları* bulunan araçlarda otomatik far seviyesi ayarı vardır ve bu yüzden ayar düğmesi bulunmaz.

İlgili bilgiler

- Pozisyon lambaları (s. 88)
- Gündüz yakılan lambalar (s. 89)
- Ana/kısa far (s. 90)

Pozisyon lambaları

Pozisyon lambaları, far kumanda düğmesini kullanarak açılır.

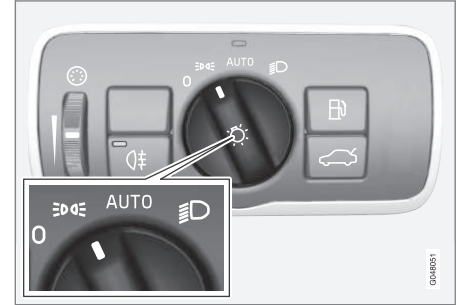

Far kumandasındaki düğme, pozisyon lambaları konumunda.

Düğmeyi **D** konumuna getirin (aynı zamanda plaka lambası da yanar).

Aracın elektrik sistemi **II** anahtar pozisyonundaya veya motor çalışıyorsa gündüz yanan farlar da açılır.

Dışarısi karanlıkta ve bagaj kapağı açıksa arka konum lambaları arkadaki trafiği uyararak üzere yanıp söner. Bu, düğmenin hangi konumda ya da araç elektrik sisteminin hangi anahtar konumunda olduğundan bağımsız olarak gerçekleşir.

İlgili bilgiler

- Far düğmeleri (s. 86)



Gündüz yakılan lambalar

Far kumandası düğmesi **AUTO** konumundayken ve aracın elektrik sistemi **II** anahtar konumundayken veya motor çalışırken, gündüz yakılan lambalar gündüz otomatik olarak etkinleşir.

Gündüz yakılan lambalar - gündüz esnasında. DRL



AUTO pozisyonunda far kumandası düğmesi.

Far kumandası düğmesi **AUTO** konumundayken gündüz yakılan lambalar (Daytime Running Lights) - DRL araç gündüz sürülürken otomatik olarak etkinleşir. Gösterge tablosunun üst kısmındaki bir ışık sensörü, gündüz yanan lambaların alacakaranlıkta veya gün ışığı çok zayıf hale geldiğinde kısa fara geçmesini sağlar. Kısa fara geçiş ön cam silecekleri veya arka sis lambası etkinleştirildiğinde de gerçekleşir.

⚠ UYARI

Bu sistem enerji tasarrufu yapmaya yardımcı olur - gün ışığının çok zayıf veya yeterince yüksek olup olmadığını her durumda (örneğin siste veya yağmurda) belirleyemez.

Aracın trafik durumuna göre doğru ışık modeli ile kullanılmasının sorumluluğu aynı zamanda sürücüye de aittir.

İlgili bilgiler

- Ana/kısa far (s. 90)
- Far düğmeleri (s. 86)

Tünel tespiti*

Tünel algılama, araç bir tünele girdiğinde aydınlatmayı gündüz yanan farlardan kısa fara geçirir.

Tünel algılama işlevi yağmur sensörü* olan araçlarda mevcuttur. Sensör bir tünele girdiğini algılar ve gündüz yanan ışıklardan kısa fara geçerek aydınlatmayı sıfırlar. Araç tünelden ayrıldıktan yaklaşık 20 saniye sonra, ışık gündüz yanan lambalara döner. Araç bu zaman süresinde başka bir tünele sürülürse, kısa far açık bırakılır. Bu, aracın aydınlatmasında tekrar eden değişiklikleri önler.

Tünel tespitinin çalışması için far kumanda düğmesinin **AUTO** konumunda kalması gerektiğini unutmayın.

İlgili bilgiler

- Ana/kısa far (s. 90)
- Far düğmeleri (s. 86)

* İsteğe bağlı/aksesuar, daha fazla bilgi için bkz. Giriş.

Ana/kısa far

Ön far kumandası düğmesi **AUTO** konumundayken ve aracın elektrik sistemi **II** anahtar pozisyonundayken veya motor çalışırken, kötü ışıklandırma koşullarında kısa far otomatik olarak etkinleştirilir.



Kumanda kolu ve far kumandası düğmesi.

- 1) Uzun far selektörü konumu
- 2) Uzun far konumu

Kısa far

Düğme **AUTO** pozisyonundayken, kısa far alacakaranlıkta veya gün ışığı çok zayıf olduğunda otomatik olarak etkinleştirilir. Ön cam silecekleri ya da arka sis lambaları etkinleştirildiğinde de kısa farlar otomatik olarak etkinleşir.

¹⁹ Kısa far açıldığında.

²⁰ Yardımcı donanım lambaları elektrik sistemine bir servis tarafından bağlanmalıdır. Volvo, yetkili bir Volvo servisi ile irtibata geçmenizi önermektedir.

Düğme **AUTO** konumundayken, motor çalışırken veya anahtar konumu **II** aktif olduğunda kısa far daima açılır.

Uzun far selektörü

Kumanda kolunu hafifçe direksiyon simidine doğru uzun far selektörü konumuna getiriniz. Kumanda kolu serbest bırakılana kadar uzun farlar yanar.

Uzun far

Uzun far, düğme **AUTO**¹⁹ veya **AUTO** konumundayken devreye sokulabilir. Uzun farı, kumanda kolunu direksiyon simidine doğru uç konuma getirerek veya serbest bırakarak devreye sokunuz/devreden çıkarınız.

Uzun far yakıldığında kombine gösterge panelinde **AUTO** simgesi yanar.

Yardımcı lambalar*

Aracın yardımcı lambaları varsa, sürücü devre dışı bırakılmalarını ya da uzun far²⁰ ile eş zamanlı açılmalarını/kapanmalarını seçmek için MY CAR menü sistemini kullanabilir, bkz. MY CAR (s. 115).

İlgili bilgiler

- Aktif Xenon farlar* (s. 93)
- Otomatik uzun far* (s. 91)
- Far düğmeleri (s. 86)
- Farlar - far düzeninin ayarlanması (s. 99)

- Tünel tespiti* (s. 89)



Otomatik uzun far*

Otomatik uzun far fonksiyonu, karşıdan gelen araçların farlarını veya öndeki araçların arka ışıklarını algılar ve aydınlatmayı uzun vardan kısa fara geçirir. Karşıdan gelen ışık kesildiğinde aydınlatma tekrar uzun fara geri gönder.

Otomatik uzun far - AHB

Otomatik uzun far (Active High Beam - AHB), karşıdan gelen trafiğin far huzmelerini veya öndeki araçların arka lambalarını tespit etmek üzere ön camın üst kenarındaki bir kamera sensörünü kullanan ve uzun fardan kısa fara geçen bir işlevdir. Fonksiyon aynı zamanda sokak lambalarını da hesaba katabilir.

Kamera sensörü karşıdan gelen trafikten far veya öndeki araçlardan arka ışıkları artık algılamadığında, bir saniye sonra uzun fara geçer.

Devreye sokma/devreden çıkarma

Far kumandası düğmesi **AUTO** konumdaysa AHB etkinleştirilebilir (fonksiyon MY CAR menü sisteminde devre dışı bırakılmıyorsa, bkz. MY CAR (s. 115)).





AUTO pozisyonunda kumanda kolu ve far kumandası için düğme.

İşlev, aracın hızı yaklaşık 20 km/sa. (12 mil/sa.) veya üstündeyken karanlıkta sürüş sırasında başlayabilir.

AHB, sol taraftaki kumanda kolunu direksiyon simidine doğru uç konuma getirerek veya serbest bırakarak devreye sokunuz/devreden çıkarınız. Uzun far açıkken devreden çıkarma, lambaların doğrudan kısa fara sıfırlanması anlamına gelir.

Analog kombine gösterge tablosu araç

AHB etkinleştğinde, gösterge tablosunun ekranında  sembolü yanar.

Uzun far yakıldığında kombine gösterge panelinde  simgesi de yanar.

Dijital kombine gösterge tablosu araç

AHB etkinleştğinde, gösterge tablosunun ekranında  sembolü beyaza döner.

Uzun far etkinleştğinde, sembol maviye döner.



03 Göstergeler ve Kumandalar





Manüel Çalıřma

DİKKAT

Kamera sensörü önündeki ön cam yüzeyini buz, kar ve kirden uzak tutun.

Kameraya baęlı bir veya birden fazla sistemin etkinlięini etkileyeceęinden veya durmasına neden olabileceęinden kamera sensörünün önündeki cama hiçbir řey yapıřtırmayın veya takmayın.

Kombine gösterge tablosunun gösterge ekranında **Etkin uzun far Geç olrk klanılmaz Manuel deęiřtir** mesajı görüntülenirse uzun ve kısa far arasında manuel geçiř yapmanız gerekecektir. Ancak, far kumandası düęmesi hala **AUTO** pozisyonunda kalır. Aynı durum **Ön cam sensörleri engellendi Kılavuza bak** mesajı ve  sembolü görüntülendięinde de geçerlidir. Bu mesajlar görüntülendięinde  sembolü söner.

Örneęin yoęun sis veya řiddetli yaęmur durumlarında AHB geçici olarak kullanılmayabilir. AHB yeniden kullanılabilir olduęunda veya ön cam sensörlerinin üstü artık engelli olmadıęında mesaj söner ve  sembolü yanar.

UYARI

AHB kořullar uygun olduęunda optimum huzme modeli kullanmada bir yardımcı bir unsurdur.

Trafik durumu veya hav kořulları gerektirdięinde uzun ve kısa far arasında manuel geçiř yapmaktan her zaman sürücü sorumludur.

ÖNEMLİ

Uzun ve kısa far arasında manuel geçiř yapmanın gerekli olabileceęi durumlara örnekler:

- řiddetli yaęmur veya yoęun sis altında
- Donan yaęmur altında
- Kar saęanaęı veya sulu kar altında
- Ay iřięinde
- Zayıf ıřıklandırılmıř řehir bölgelerinde
- Önde akan trafik zayıf ıřıklandırmaya sahip olduęunda
- Yolun ortasında veya yanında yayalar olduęunda
- Yolun çevresindeki iřaretler gibi yüksek derecede yansıtıcı nesnelere olduęunda
- Gelen trafik ıřıklarının bir çarpıřma bariyeri tarafından engellendięi durumlarda
- Baęlantı yollarında trafik olduęunda
- Bir tepe veya çukurun yamacında
- Keskin virajlarda.

Kamera sensörünün kısıtlılıkları hakkında daha fazla bilgi için, bkz. Çarpıřma uyarı sistemi* - kamera sensörünün kısıtlılıkları (s. 228).



İlgili bilgiler

- Ana/kısa far (s. 90)
- Far düğmeleri (s. 86)

Aktif Xenon farlar*

Aktif Ksenon farlar, virajlar ve kavşaklarda maksimum aydınlatma sağlayarak emniyet düzeyini artırmak amacıyla tasarlanmıştır.

Aktif Xenon farlar ABL



Sırasıyla fonksiyon devrede değilken (sol) ve devredeyken (sağ) far düzeni.

Araç aktif Xenon farlarla Active Bending Lights – ABL - donatılmışsa farlardan gelen ışık virajlarda ve kavşaklarda emniyeti artıracak şekilde azami aydınlatmayı sağlaması için direksiyon simidinin hareketini takip eder.

Bu fonksiyon, araç çalıştırıldığında otomatik olarak etkinleştirilir (menü sisteminde MY CAR devre dışı bırakılmış olmaması şartıyla, bkz. MY CAR (s. 115)). Fonksiyonda bir hata olması durumunda kombine gösterge panelinde  simgesi yanar ve aynı zamanda

bilgi ekranında bir açıklama metninin yanı sıra yanan başka bir sembol daha görüntülenir.

Simge	Mesaj	Teknik özellikler
	Far sistemi arızası Servis gerekli	Sistem bağlantısı kesildi. Mesaj silinmiyorsa bir servise başvurunuz. Volvo, yetkili bir Volvo servisi ile irtibata geçmenizi önermektedir.

Fonksiyon sadece alacakaranlıkta ve araç hareket halindeyken devreye sokulabilir.

²¹ fonksiyonu MY CAR menü sisteminde devreden çıkartılabilir/devreye sokulabilir, bkz. MY CAR (s. 115).

İlgili bilgiler

- Ana/kısa far (s. 90)
- Otomatik uzun far* (s. 91)
- Far düğmeleri (s. 86)

²¹ Fabrikadan teslimatta etkinleştirilmiştir.

Arka sis lambası

Sis nedeniyle görüşün azaldığı hallerde, arka sis lambası kullanılarak yoldaki diğer sürücülerin öndeki aracı daha erken bir aşamada fark etmesi sağlanabilir.

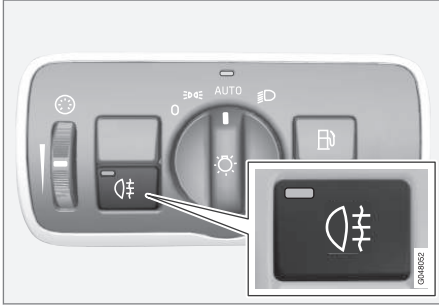

Arka sis farları düğmesi.

Arka sis lambası yalnızca II anahtar konumu etkinken veya motor çalışırken ve far kumandasının düğmesi **AUTO** veya **D** konumundayken açılabilir.

Kapatma/Açma düğmesine basın. Arka sis lambası açıldığında kombine gösterge panelinde **D** göstergesi simgesi ve düğmedeki lamba yanar.

START/STOP ENGINE düğmesine basıldığında veya far kumanda düğmesi **0** ya da **D** konumuna çevrildiğinde arka sis lambası otomatik olarak kapanır.

DİKKAT

Arka sis lambalarının kullanımıyla ilgili mevzuatlar ülkeden ülkeye değişmektedir.

İlgili bilgiler

- Far düğmeleri (s. 86)

Fren lambası

Fren lambası fren yapıldığında otomatik olarak yanar.

Fren pedalına basıldığında fren lambası yanar. Ayrıca, Adaptif cruise control (s. 198), City Safety (s. 216) veya Çarpışma uyarı sistemi (s. 222) gibi sürücü asistan sistemlerinden biri aracı frenlendiğinde de yanar.

İlgili bilgiler

- Ayak freni - acil durum fren lambaları ve otomatik dörtlü flaşörler (s. 281)



Dörtlü flaşör

Dörtlü flaşör, bu fonksiyon etkinleştirildiğinde aracın tüm sinyal lambalarını aynı anda yakıp söndürerek yoldaki diğer sürücülerini uyarır.



Dörtlü flaşör düğmesi.

Dörtlü flaşörü devreye sokmak için düğmeye basınız. Kombine gösterge tablosundaki dörtlü flaşörler kullanıldığında iki taraftaki sinyal lambaları da yanıp söner.

Araç, acil durum fren lambalarını etkinleştirecek kadar şiddetle frenlendiğinde ve hız yaklaşık 10 km/sa. (6 mil/sa.) altında olduğunda dörtlü flaşörler otomatik olarak etkinleşir.. Araç durduğunda dörtlü flaşörler etkin kalır ve tekrar sürüşe başladığınızda otomatik olarak devre dışı bırakılır, bunlar düğmeye basarak da devre dışı bırakılabilir.

İlgili bilgiler

- Sinyal lambaları (s. 95)
- Ayak freni - acil durum fren lambaları ve otomatik dörtlü flaşörler (s. 281)

Sinyal lambaları

Aracın sinyal lambaları, sol kumanda koluyla çalıştırılır. Sinyal lambaları, kumanda kolunun ne kadar aşağı veya yukarı kaydırıldığına bağlı olarak üç kez veya sürekli yanıp söner.



Sinyal lambaları.

Kısa yanıp sönmeye düzeni

- ➡ Kumanda kolunu yukarı veya aşağı yönde ilk konuma getirip bırakınız. Sinyal lambaları üç kez yanıp söner. Fonksiyon MY CAR menü sisteminde devreye sokulabilir/devreden çıkartılabilir, bkz. MY CAR (s. 115).

Sürekli yanıp sönmeye düzeni

- ➡ Kumanda kolunu yukarı veya aşağı yönde dış konuma getiriniz.

Kumanda kolu konumunda kalır veya elle ya da direksiyon simidinin hareketine göre otomatik olarak geri döner.



Yön gösterge sembolleri

Sinyal lambası sembolleri için, bkz. Kombine gösterge tablosu - gösterge sembollerinin anlamı (s. 69).

İlgili bilgiler

- Dörtlü flaşör (s. 95)

İç aydınlatma

Yolcu kabini aydınlatması, ön koltukların ve arka koltukların üzerindeki kumandalarda yer alan düğmelerle etkinleştirilir/devre dışı bırakılır.



Ön okuma lambaları ve yolcu bölmesi aydınlatmasının tavan konsolundaki kumandaları.

- 1 Okuma lambası, sol
- 2 Okuma lambası, sağ
- 3 İç aydınlatma

Yolcu kabininin tüm aydınlatması aşağıdaki durumlarda 30 dakika içinde manuel olarak devreye sokulabilir veya devreden çıkartılabilir:

- motor kapatılmıştır ve aracın elektrik sistemi 0 anahtar konumundadır
- kapıların açık olması ama motorun çalıştırılmamış olması durumu.

Ön tavan aydınlatması

Ön okuma lambaları tavan konsolundaki ilgili düğmeye basılarak açılır veya kapatılır.

Arka tavan aydınlatması



Arka tavan aydınlatması.

Lambalar ilgili düğmelere basılmak suretiyle yakılabilir veya söndürülebilir.

Zemin aydınlatması

Zemin aydınlatması (ve yolcu bölmesi aydınlatması) bir yan kapının açılması veya kapanmasına göre açılır ve kapanır.

Torpedo gözü aydınlatması

Torpedo gözü aydınlatması, kapağın açılması veya kapanmasına göre açılır ve kapanır.

Makyaj aynası aydınlatması

makyaj aynasındaki (s. 155) aydınlatma, kapağın açılması veya kapanmasına göre açılır ve kapanır.



Otomatik aydınlatma

Yolcu kabini aydınlatması anahtarının aydınlatma için üç konumu vardır:

- **Kapalı** – sağ taraf basılı, otomatik aydınlatma devre dışı.
- **Nötr konumda** – otomatik aydınlatma devreye girer.
- **Açık** – sol tarafına basıldığında, yolcu kabini aydınlatması yanar.

Nötr konum

Düğme nötr konumdayken yolcu bölmesindeki aydınlatma aşağıdakilere göre otomatik olarak açılır ve kapanır.

Yolcu kabini aydınlatma yanar ve aşağıdaki hallerde 30 saniye süreyle yanık kalır:

- aracın kilidi uzaktan kumanda anahtarı veya anahtar dili ile açılır, bkz. Uzaktan kumanda anahtarı - fonksiyonlar (s. 165) veya Çıkartılabilir anahtar dili - kapıların kilidinin açılması (s. 170)
- motor kapatılmıştır ve aracın elektrik sistemi **0** anahtar konumundadır.

Yolcu kabini aydınlatması aşağıdaki durumlarda kapanır:

- motor çalıştırıldığında
- araç kilitlendiğinde.

Yolcu kabini aydınlatması, kapılardan biri açılırsa iki dakika yanık kalır.

Herhangi bir aydınlatma manuel olarak açılır ve ardından araç kilitlenirse bu aydınlatma iki dakika sonra otomatik olarak kapanacaktır.

Konfor lambaları*

Normal yolcu kabini aydınlatması kapatıldığında ve motor çalışırken, düşük ışık sağlamak ve sürüş esnasında konforu arttırmak için bir tavan aydınlatması da dahil bir dizi LED yanar. Işık aynı zamanda günün karanlık saatlerinde eşya gözlerindeki nesnelere görmeyi de kolaylaştırır. Bu aydınlatma, araç kilitlendiğinde normal yolcu bölmesi aydınlatmasının ardından bir süre sonra söner. Parlaklık far kumandasındaki (s. 86) başparmak tekerleğini kullanarak kontrol edilir.

Eve güvenli ışık süresi

Güvenli eve gidiş aydınlatması kısa far, pozisyon lambaları, kapı aynalarındaki lambalar, plaka lambası, iç tavan aydınlatması ve zemin aydınlatmasından oluşur.

Dış aydınlatmaların bazıları araç kilitlendikten sonra eve güvenli gidiş aydınlatması olarak yanık tutulabilirler.

1. Uzaktan kumanda anahtarını kontakta çıkartınız.
2. Sol kumanda kolunu direksiyon simidine doğru son konumuna kadar çekip bırakınız. Fonksiyon uzun far selektörü ile aynı şekilde devreye sokulabilir; bkz. Ana/kısa far (s. 90).
3. Otomobilden inip kapıyı kilitleyiniz.

İşlev etkinleştirildiğinde kısa far, pozisyon lambaları, kapı aynalarındaki lambalar, plaka aydınlatması, iç tavan lambaları ve zemin aydınlatması yanar.

Güvenli eve gidiş aydınlatmasının açık kalma süresi altında MY CAR menü sisteminden ayarlanabilir, bkz. MY CAR (s. 115).

İlgili bilgiler

- Yaklaşma ışığı süresi (s. 98)



03 Göstergeler ve Kumandalar

Yaklaşma ışığı süresi

Yaklaşma aydınlatması pozisyon lambaları, kapı aynalarındaki lambalar, plaka lambası, iç tavan aydınlatması ve zemin aydınlatmasından oluşur.

Yaklaşma aydınlatması uzaktan kumanda anahtarı ile açılır, bkz. Uzaktan kumanda anahtarı - fonksiyonlar (s. 165), ve aracın aydınlatmasını belli bir mesafeden açmak için kullanılır.

İşlev uzaktan kumanda anahtarıyla etkinleştirildiğinde pozisyon lambaları, kapı aynalarındaki lambalar, plaka aydınlatması, iç tavan lambaları ve zemin aydınlatması yanar.

Yaklaşma aydınlatmasının açık kalma süresi MY CAR menü sistemi içerisinde ayarlanabilir, bkz. MY CAR (s. 115).

İlgili bilgiler

- Eve güvenli ışık süresi (s. 97)



Farlar - far düzeninin ayarlanması

Farların düzeni karşıdan gelenlerin gözlerini kamaştırmayacak şekilde ve trafiğin soldan veya sağdan olmasına göre ayarlanabilir.

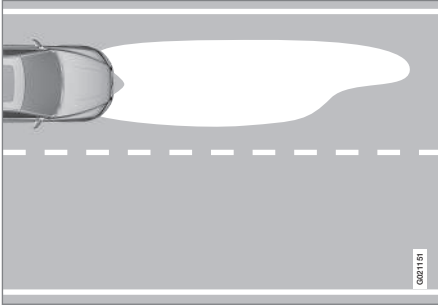

Far düzeni, trafiğin soldan olduğu yerlerde.

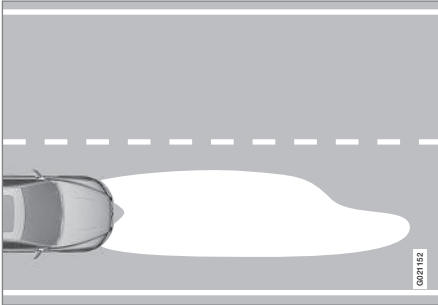

Far düzeni, trafiğin sağdan olduğu yerlerde.

Aktif Xenon farlar*

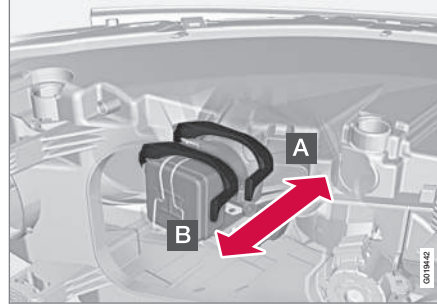

Far düzenini ayarlamak için far kumandası.

- A** Normal konum – far düzeni aracın gönderildiği ülke için doğrudur.
- B** Uyarlanmış konum – zıt far düzenine göre tasarlanmıştır.

UYARI

Xenon farlara yüksek voltaj ünitesi sağlandığı için, farlarda işlem dikkatle yapılmalıdır.

Aracın gönderildiği ülkeye göre normal konumun sol veya sağ taraftan akan trafiğe göre tasarlanacağı belirlenir.

Örnek 1

Eğer İsveç'te teslim edilen bir araç İngiltere'de kullanılacaksa, farların ayarlı konuma getirilmesi gerekir, bkz. önceki şekil.

Örnek 2

İngiltere'de teslim edilen bir araç sol taraftan akan trafiğe göre tasarlanmıştır ve orada, farları normal konumda kullanılabilir, bkz. önceki şekil.

Halojen farlar

Halojen farların far düzeni, far camının maskelenmesi ile yeniden ayarlanır. Far düzeni çok iyi olmayabilir.



Farların maskelenmesi

1. Soldan direksiyonlu araçlar için A ve B şablonlarını veya sağdan direksiyonlu araçlar için C ve D şablonlarını kopyalayın, ileride "Halojen far şablonları" başlıklı bölüme bakın. Şablonlar 1:2 ölçeğine sahiptir. Örneğin yakınlaştırma fonksiyonu olan bir fotokopi makinesi kullanın ve şablonları %200 'de kopyalayın:
 - A = LHD Sağ (soldan akan trafik, sağ far camı)
 - B = LHD Sol (soldan akan trafik, sol far camı)
 - C = RHD Sağ (sağdan akan trafik, sağ far camı)
 - D = RHD Sol (sağdan akan trafik, sol far camı)
2. Şablonu kendinden yapışkanlı su geçirmez bir materyale transfer ediniz ve kesiniz.
3. Far camlarındaki tasarım çizgisinden başlayın; aşağıdaki şekilde yer alan kesik çizgilere bakın. Aşağıdaki listede bulunan resim ve boyutları kullanarak her bir tasarım hattının sağ mesafesinde kendinden yapışkanlı şablonları konumlandırın:
 - A = LHD Sağ - yakl. 86 mm
 - B = LHD Sol - yakl. 40 mm
 - C = RHD Sağ - 0 mm
 - D = RHD Sol - yakl. 96 mm



Üst sıra: soldan direksiyonlu araçlar, A ve B şablonları. Alt sıra: sağdan direksiyonlu araçlar, C ve D şablonları.



Halojen far şablonları

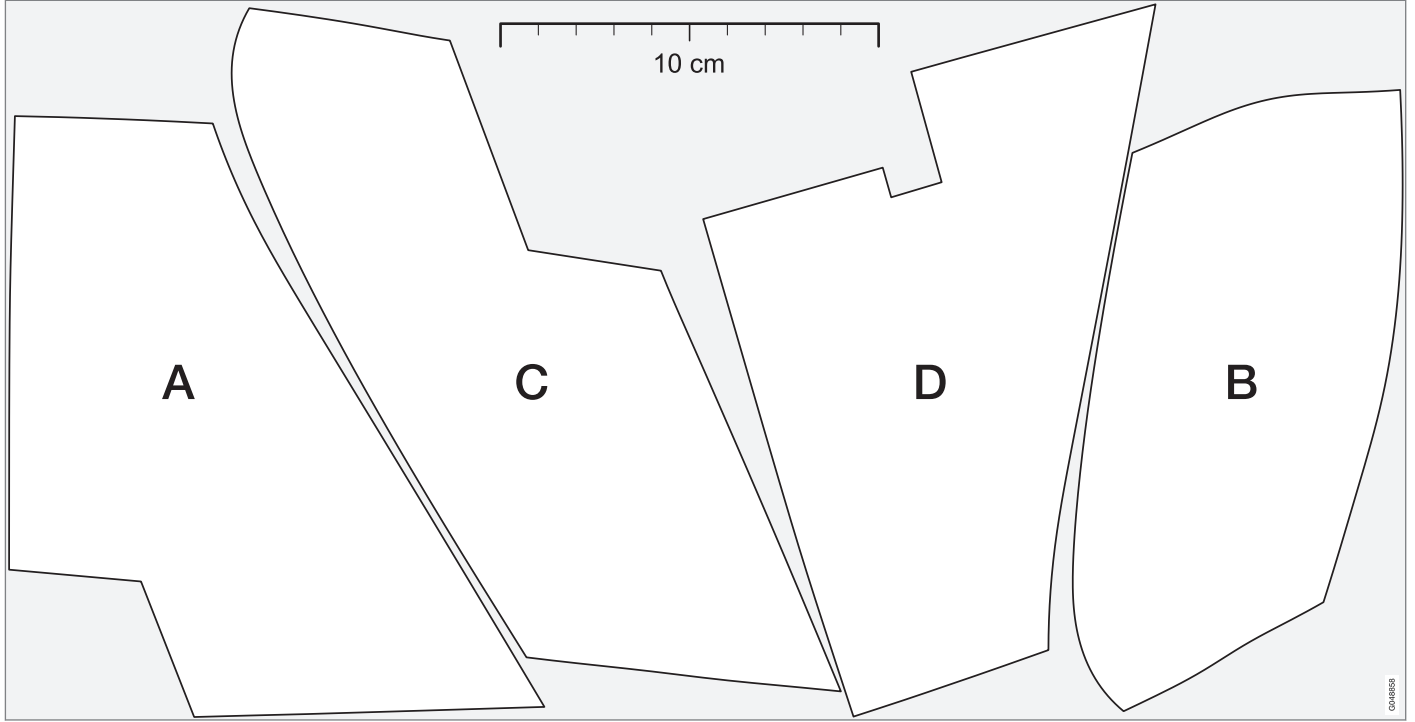

03



Silecekler ve yıkayıcılar

Silecekler ve yıkayıcılar, ön ve arka camı temizler. Farlar, yüksek basınçlı yıkama ile temizlenir.

Ön cam silecekleri²²

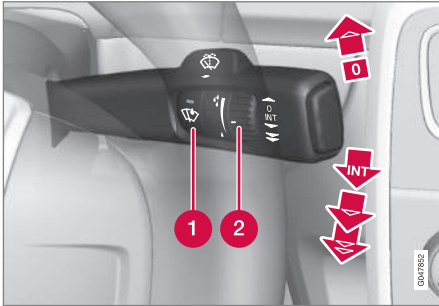

Ön cam silecekleri ve ön cam yıkayıcıları.

- 1 Yağmur sensörü, Açık/Kapalı
- 2 Ayar düğmesi hassasiyeti/frekansı

Ön cam silecekleri kapalı

0 Cam sileceklerini kapatmak için kumanda kolunu 0 konumuna getiriniz.



Tek silme

 Bir kez silmesi için kumanda kolunu yukarı kaldırınız ve bırakınız.

Aralıklı silme

 Birim zamanda silme sayısını, aralıklı silme seçildiğinde ayar düğmesini kullanarak ayarlayınız.

Sürekli silme

-  Silecekler normal hızda çalışırlar.
-  Silecekler yüksek hızda çalışırlar.

! ÖNEMLİ

Silecekleri çalıştırmadan önce silecek lastiklerinin donmadığından ve ön camdaki (ve arka camdaki) kar veya buzun temizlendiğinden emin olun.

! ÖNEMLİ

Silecekler ön camı temizlerken az miktarda yıkama sıvısı kullanın. Ön cam silecekleri çalışırken ön cam yaş olmalıdır.

Silecek lastiği servis konumu

Ön cam/silecek lastiklerinin temizlenmesi ve silecek lastiklerinin değiştirilmesi için bkz. Araç yıkama (s. 371) ve Silecek lastikleri (s. 349).

Yağmur sensörü*

Yağmur sensörü camda tespit ettiği suyun miktarına göre cam sileceklerini otomatik ola-

rak çalıştırır. Yağmur sensörünün hassasiyeti ayar düğmesi kullanılarak ayarlanabilir.

Yağmur sensörü etkinleştirildiğinde, lambadaki bir düğme yanar ve yağmur sensörü  kombine gösterge tablosunda görüntülenir.

Hassasiyetin devreye sokulması ve ayarlanması

Yağmur sensörünü devreye sokarken araç çalışıyor veya kontak I veya II konumunda olmalı ve ön cam silecek kumanda kolu 0 veya tek siliş konumunda olmalıdır.

Yağmur sensörü düğmesine  basarak yağmur sensörünü etkinleştirin. Ön cam sileceği bir kez çalışır.

Sileceklerin fazladan bir siliş daha yapması için kumanda kolunu yukarı bastırınız.

Ayar düğmesini daha yüksek hassasiyet için yukarı ve daha düşük hassasiyet için aşağıya döndürünüz. (Ayar düğmesi yukarı doğru döndürüldüğünde ilave bir silme işlemi gerçekleştirilir.)

Devreden çıkartın

Yağmur sensörü düğmesine  basarak yağmur sensörünü devreden çıkarın veya kumanda kolunu başka bir silecek programına getirin.

²² Silecek lastiklerinin ve servis konumu silecek lastiklerinin değiştirilmesi için, bkz. Silecek lastikleri (s. 349). Yıkama sıvısının doldurulması için, bkz. Yıkama sıvısı - doldurulması (s. 351).



Uzaktan kumanda anahtarı kontakta çıkarıldığında veya motor durdurulduktan beş dakika sonra, yağmur sensörü otomatik olarak devreden çıkar.

! ÖNEMLİ

Otomatik araç yıkama esnasında ön cam silecekleri çalışabilir ve zarar görebilir. Araç hareket halindeyken veya uzaktan kumanda anahtarı I veya II konumundayken yağmur sensörünü kapatın. Kombine gösterge tablosundaki sembol ve lambası söner.

Farları ve camları yıkama



Yıkama fonksiyonu.

Ön camı yıkama

Ön cam ve far yıkayıcılarının çalışması için, kumanda kolunu direksiyon simidine doğru çekiniz.

Kumanda kolu bırakıldığında, silecekler bir kaç kez camı silerler ve farlar yıkanır.

Isıtmalı yıkayıcı uçları*

Yıkayıcı uçları yıkama sıvısının donup katılaşmasını engellemek için soğuk havalarda otomatik olarak ısıtılır.

Yüksek basınçlı far yıkama*

Yüksek basınçlı far yıkaması yüksek miktarda yıkama sıvısı tüketir. Sıvıdan tasarruf etmek için farlar her beşinci seferde bir otomatik olarak yıkanır.

Azaltılmış yıkama

Haznede yaklaşık 1 litre yıkama sıvısı kalırsa ve kombine gösterge tablosunda yıkama sıvısı doldurmanız gerektiğine dair mesaj görüntülenirse farlara giden yıkama sıvısı beslemesi kapatılır. Bunun amacı ön camın temizliğine ve buradan görüş alanına verilen önceliktir.

İlgili bilgiler

- Yıkama sıvısı - doldurulması (s. 351)

Elektrikli camlar

Tüm elektrikli camlar, sürücü kapısının kontrol paneli kullanılarak çalıştırılabilir - diğer kapıların kontrol panelleri sadece ilgili elektrikli camı çalıştırabilir.



Sürücü kapısı kontrol paneli.

- 1 Elektrikli çocuk güvenlik kilitleti* için anahtar ve arka elektrikli camları devreden çıkarma düğmesi; bkz. Çocuk güvenlik kilitleti - elektrikli etkinleştirme* (s. 183).
- 2 Arka cam kumandaları
- 3 Ön cam kumandaları



UYARI

Camlar sürücü kapısından kapatılırken çocuk veya diğer yolcuların sıkışmadığını kontrol edin.



! UYARI

Camlar uzaktan kumanda anahtarı kullanılarak kapatılırsa/kapatılırken çocuk veya diğer yolcuların sıkışıp sıkışmadığını kontrol edin.

! UYARI

Araçta çocuk varsa, **0** anahtar konumunu seçerek elektrikli camlara giden güç kaynağını daima kapatın ve araçtan ayrılırken uzaktan kumanda anahtarını yanınıza alın. Anahtar konumlarıyla ilgili bilgi için bkz. Anahtar konumları -farklı düzeylerdeki fonksiyonlar (s. 79).

Çalıştırma



Elektrikli camların çalıştırılması.

- 1) Oto olmadan çalışma
- 2) Oto ile çalışma

Tüm elektrikli camlar, sürücü kapısının kontrol paneli kullanılarak çalıştırılabilir - diğer kapıların kontrol panelleri sadece ilgili elektrikli camı çalıştırabilir. Tek seferde sadece bir kontrol paneli çalıştırılabilir.

Elektrikli camların kullanılabilmesi için anahtar en az I konumunda olmalıdır - bkz. Anahtar konumları -farklı düzeylerdeki fonksiyonlar (s. 79). Elektrikli camlar motor kapatıldıktan ve uzaktan kumanda anahtarı çıkarıldıktan sonra, daha sonra bir kapı açılmasa bile bir kaç dakikalığına çalıştırılabilir.

Camların kapanma işlemi, herhangi bir şeyin engellemesi durumunda durur ve cam açılır. Camların kapanma işlemi örneğin buz nedeniyle engellendiğinde kapatma düğmesini cam kapanana kadar basılı tutmaya devam ederek sıkışmaya karşı koruma özelliğini zorlamak mümkündür. Sıkışma koruma sistemi kısa bir aradan sonra yeniden devreye girer.

i DİKKAT

Arka camlar açıkken sarsıntılı rüzgar sesini azaltmanın yollarından biri ön camları da hafif açmaktır.

Oto olmadan çalışma

Kumandalardan birini hafifçe yukarı/aşağı hareket ettiriniz. Elektrikli camlar, kumanda ilgili konumda tutulduğu müddetçe açılmaya/kapanmaya devam eder.

Oto ile çalışma

Kontrollerden birini en son konumuna kadar indiriniz/kaldırınız ve bırakınız. Cam otomatik olarak en son konumuna kadar hareket eder.

Uzaktan kumanda anahtarı veya merkezi kilit düğmesi ile çalışma

Elektrikli camları dışarıdan kumanda anahtarıyla veya içeriden merkezi kilit düğmesiyle çalıştırmak için bkz. Uzaktan kumanda anahtarı - fonksiyonlar (s. 165) veya Kilitleme/kilit açma - içeriden (s. 178).

Sıfırlama

Akü bağlantısı kesilirse otomatik açma fonksiyonu doğru şekilde çalışabilmesi için sıfırlanmalıdır.

1. Düğmenin ön kısmını camı en son konumuna kadar kaldırmak için hafifçe kaldırmak burada bir saniye bekletiniz.
2. Düğmeyi hemen bırakınız.
3. Düğmenin ön kısmını tekrar bir saniye için kaldırınız.

! UYARI

Sıkışmadan koruma fonksiyonunun çalışması için sıfırlama yapılmalıdır.

Güneşlik*

Güneşlikler, her iki arka kapıdaki panele entegredir.

Arka cam rafında elektrik ile kumanda edilen bir güneşlik mevcuttur.

Arka kapı

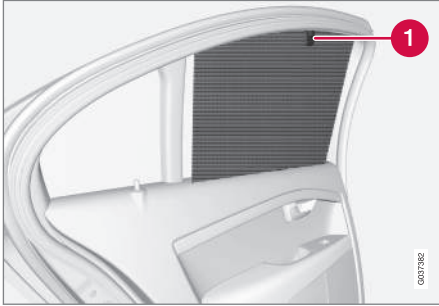

1 İlgili mandalı bulunan kanca

1. Güneşliği yukarı çekin ve üst kapı çerçevesindeki kancaya asınız.
2. Mandalı yukarı çekerek güneşliği kilitletiniz.

Güneşlik yukarı çekilmiş haldeyken pencere açılıp kapatılabilir.

Arka cam



- Güneşliği yukarı çekin ve iki güneşlik kancasını kullanarak tavan klipsine asın.
 - > Güneşlikteki yay gücü kancaları yerinde tutar.

Güneşlik kullanımında değilken, askıdan indirin kolu tutun ve güneşliğin yukarı doğru sarın.

Kapı aynaları

Kapı aynası konumları, sürücü kapısı kumandalarındaki kumanda koluyla ayarlanır.



Kapı aynası kumandaları.

Ayarlama

1. Sol taraftaki kapı aynası için **L** düğmesine veya sağ taraftaki kapı aynası için **R** düğmesine basınız. Düğmedeki ışık yanar.
2. Ortada bulunan kumanda koluyla aynanın konumunu ayarlayınız.
3. **L** veya **R** düğmesine tekrar basınız. Işık artık yanmaz.



UYARI

İki ayna da ideal bir görüş sağlamak için geniş açılı türdedir. Nesnelere normalde daha uzakta görünebilir.



Ayarların kaydedilmesi²³

Dikiz ve kapı aynalarının ayarları ve sürücü koltuğunun konumları, her bir uzaktan kumanda anahtarı için araç anahtarı hafıza-sına* kaydedilebilir, bkz. Uzaktan kumanda anahtarı - kişiselleştirme* (s. 163).

Park ederken kapı aynasının aşağı eğilmesi²³

Kapı aynası sürücünün, mesela, park esnasında yolun kenarını görebilmesi için aşağı doğru eğilebilir.

- Geri vitese alın ve **L** veya **R** düğmesine basın.

Geri vites devreden çıkarıldığında ayna yaklaşık 10 saniye sonra veya **L** veya **R** harfi bulunan düğmeye basarak daha kısa süre içerisinde otomatik olarak orijinal konumuna döner.

Park ederken kapı aynasının otomatik olarak aşağı eğilmesi²³

Geri vitese geçildiğinde kapı aynası, örneğin park ederken sürücünün yol kenarlarını daha iyi görebilmesi için otomatik olarak aşağıya eğilir. Geri vites devreden çıkarıldığında ayna kısa bir süre sonra otomatik olarak orijinal konumuna geri döner.

Fonksiyon MY CAR menü sisteminde devreye sokulabilir/devreden çıkartılabilir, bkz. MY CAR (s. 115).

Kilitlerken otomatik katlama²³

Araç uzaktan kumanda anahtarıyla kilitlendiğinde/açıldığında kapı aynaları otomatik olarak katlanır/açılır.

Fonksiyon MY CAR menü sisteminde devreye sokulabilir/devreden çıkartılabilir, bkz. MY CAR (s. 115).

Nötr konuma getirme

Açma kapama fonksiyonunun düzgün çalışabilmesi için, harici bir güçle konumu değiştirilen aynalar elektrikli mekanizmayla nötr konuma getirilmelidir:

1. Aynaları **L** ve **R** düğmeleriyle katlayınız.
2. Tekrar açmak için **L** ve **R** düğmelerini kullanınız.
3. Yukarıdaki işlemi gerektiğinde tekrarlayın.

Aynalar artık nötr konuma getirilir.

Katlanabilir elektrikli kapı aynaları*

Dar alanlarda park ederken/araç kullanırken aynalar katlanabilirler:

1. **L** ve **R** düğmelerine eş zamanlı basın (anahtar konumu en az **I** olmalıdır).
2. Yaklaşık 1 saniye sonra bırakınız. Aynalar otomatik olarak tam katlı konumda kalırlar.

L ve **R** düğmelerine aynı anda basarak aynaları açınız. Aynalar otomatik olarak tam açık konumda kalırlar.

Güvenli eve gidiş ve yaklaşma aydınlatması

Kapı aynalarında ışıklar, yaklaşma aydınlatması (s. 98) veya eve güvenli gidiş aydınlatması (s. 97) seçildiğinde yanar.

İlgili bilgiler

- Dikiz aynası - iç (s. 108)
- Camlar, dikiz aynaları ve kapı aynaları - ısıtma (s. 108)

²³ Yalnızca, hafıza özelliği olan elektrikli koltuk kombinasyonunda, bkz. Koltuklar, ön - elektrikli* (s. 82).

Camlar, dikiz aynaları ve kapı aynaları - Isıtma

Ön cam, arka cam ve kapı aynalarındaki buğulanma ve buzlanmayı çabucak yok etmek için buz çözücü kullanılır.

Isıtmalı ön cam*, arka cam ve kapı aynaları

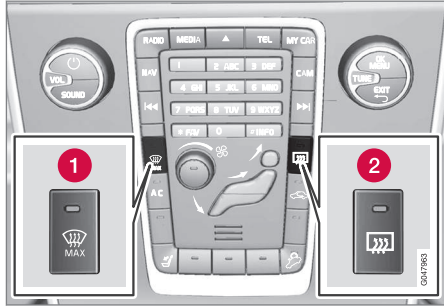

1 Isıtma, ön cam

2 Isıtma, arka cam ve kapı aynaları

Fonksiyon, ön camdan, arka camdan ve kapı aynalarından buz ve buğulanmayı gidermek için kullanılır.

İlgili düğmeye tek bir basış ısıtmayı başlatır. Düğmedeki ışık, fonksiyonun etkin olduğuna işaret eder. Buz/buğu temizlenir temizlenmez aküye gereksiz yere yüklememek adına ısıtıcıyı kapatın. Ancak fonksiyon belirli bir süre geçtikten sonra otomatik olarak kapatılır.

Bundan sonra dış sıcaklık +7 °C'nin altında olduğu sürece arka cam ısıtıcısı otomatik olarak açılır ve kapatılır.

İ DİKKAT

Eco fonksiyonu etkinse arka cam ısıtması otomatik olarak açılıp kapatılmaz, bunun yerine dış sıcaklık +7 °C altında olduğunda bile kapalı olarak kalır. Eco fonksiyonu hakkında bilgi almak için, bkz. Sürüş modu ECO* (s. 278).

Ayrıca bkz. Ön camın buğusunu giderme ve buzunu çözme (s. 138).

Araç +7 °C'den daha düşük bir dış sıcaklıkta çalıştırılırsa kapı aynaları ve arka camda buğu/buz giderme işlevi otomatik olarak başlatılır. Otomatik buz giderme işlemi MY CAR menü sisteminden seçilebilir, bkz. MY CAR (s. 115).

Dikiz aynası - iç

İç dikiz aynası, aynanın alt kenarındaki bir kumanda ile karartılabilir. Alternatif olarak, dikiz aynası otomatik olarak kararır.



1 Karartma kontrolü

Manuel karartma

Arkadan gelen parlak ışık dikiz aynasından yansyarak sürücünün gözünü kamaştırabilir. Arkadan gelen ışık sizi rahatsız ettiğinde, karartma kumandasıyla karartma fonksiyonunu kullanınız:

1. Kumandayı yolcu bölgesine doğru hareket ettirerek karartmayı kullanınız.
2. Kumandayı ön cama doğru hareket ettirerek normal konuma geri getiriniz.

Otomatik karartma*

Arkadan gelen parlak ışık dikiz aynası tarafından otomatik olarak karartılır. Manuel karart-

* İsteğe bağlı/aksesuar, daha fazla bilgi için bkz. Giriş.



manın kontrolü, otomatik karatmalı aynalarda kullanılamaz.

Dikiz aynası iki sensörü içerir - biri ileri bakar ve diğeri arkaya bakar - bunlar, göz kamaştırmanın ışığı tanımlamak ve ortadan kaldırmak için birlikte çalışır. İleriye bakan sensör ortam ışığını saptar, arkaya bakan sensör arkadan gelen araç farklarının ışığını saptar.

i DİKKAT

Sensörler, örn.park izinleri, transponderler, güneş vizörleri veya koltuklardaki veya parsel rafındaki nesnelere tarafından ışığın sensörlere ulaşması engellenecek şekilde kapatılırsa, dikiz aynasının karatma fonksiyonu azalır.

Sadece otomatik karatmalı dikiz aynasında pusula (s. 109) bulunabilir.

İlgili bilgiler

- Kapı aynaları (s. 106)

Pusula*

Dikiz aynasının sağ üst köşesinde aracın bulunduğu yöne göre pusula yönünü gösteren bir ekran vardır.

Çalıştırma



Pusulalı dikiz aynası.

Sekiz farklı yön İngilizce kısaltmalarıyla gösterilir: **N** (kuzey), **NE** (kuzeydoğu), **E** (doğu), **SE** (güneydoğu), **S** (güney), **SW** (güneybatı), **W** (batı) ve **NW** (kuzeybatı).

Araç çalıştırıldığında veya anahtar **II** konumundayken pusula otomatik olarak etkinleştirilir; bkz. Anahtar konumları -farklı düzeylerdeki fonksiyonlar (s. 79). Pusulayı devreden çıkartmak/etkinleştirmek için -örneğin bir ataç kullanarak aynanın alt tarafındaki düğmeye basın.

Kalibrasyon

Pusulanın doğru pusula yönünü gösterebilmesi için kalibre edilmesi gerekebilir.

Dünya 15 manyetik bölgeye ayrılmıştır. Araç birden fazla manyetik bölgeden geçerse pusula kalibre edilecektir.

Kalibrasyonu gerçekleştirmek için şu şekilde ilerleyin:

1. Aracı çelik yapılar ve yüksek gerilim hatlarının olmadığı açık geniş bir alanda durdurun.
2. Aracı çalıştırın ve tüm elektrikli ekipmanları kapatın (klima, silecekler, vs.) ve tüm kapıların kapalı olduğundan emin olun.

i DİKKAT

Elektrikli donanım kapatılmamışsa kalibrasyon başarısız olabilir veya hiç başlamayabilir.

3. Dikiz aynasının alt kısmındaki düğmeyi (ataş veya benzeri bir cisim ile) yaklaşık 3 saniye boyunca basılı tutun. Geçerli manyetik bölgenin numarası gösterilir.



03 Göstergeler ve Kumandalar

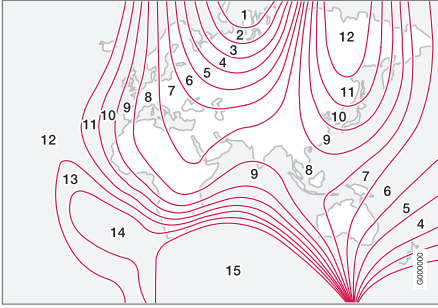

Manyetik bölgeler.

4. Gerekli manyetin bölge (1-15) gösterilene kadar düğmeye arka arkaya basın. Pusulanın manyetik bölgeler haritasına bakın.
5. Ekran **C** karakterini göstermeye dönene kadar bekleyin veya dikiz aynasının alt kısmındaki düğmeyi, yaklaşık 6 saniye karakter **C** görünene kadar basılı tutun.
6. Ekranda, kalibrasyon işleminin tamamlandığı anlamına gelecek olan bir pusula yönü gösterilene kadar aracı bir daire şeklinde 10 km/sa. (6 mil/sa.) değerini aşmayan bir hızda sürün. Daha sonra ince kalibrasyon işlemi için aracı 2 tur daha sürün.

7. **Isıtmalı ön camlı araçlar***: Isıtmalı ön cam etkinleştirildiğinde ekranda **C** karakteri gösterilirse, ısıtmalı ön cam etkinleştirilmiş şekilde yukarıdaki 6 nokta ile uygun olarak kalibrasyonu gerçekleştirin, bkz. Ön camın buğusunu giderme ve buzunu çözmeye (s. 138).
8. Yukarıdaki işlemi gerektiğinde tekrarlayın.

Sunroof*

Sunroof, tavan panelindeki bir kumanda ile çalıştırılabilir.

Sunroof'un iç güneşliği manuel olarak kapatılır.

Sunroof'ta bir rüzgar deflektörü vardır.

Sunroof kumandaları tavan panelindedir. Sunroof yatay ve arka kenarda dikey olarak açılabilir. Sunroof'un çalışabilmesi için anahtarın I veya II konumunda olması gerekir.

Yatay açılma

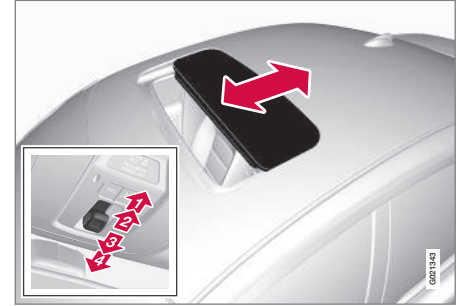

Yatay açılma, ileri/geri.

1) Açma, otomatik

2) Açma, elle



3 Kapama, elle

4 Kapama, otomatik

Açma

Sunroof'u konfor konumuna²⁴ açmak için kumandayı otomatik açma konumuna geri çekip bırakın. Sunroof'u tamamen açmak için kumandayı tekrar otomatik açma konumuna geri çekip bırakın.

Manuel açma için, kumandayı dayanma noktasına kadar elle geri çekerek açın. Sunroof, düğme basılı tutulduğu sürece konfor konumuna hareket eder. Sunroof'u tamamen açmak için kumandayı tekrar geri hareket ettirin.

Kapatma

Manuel kapama için, kumandayı dayanma noktasına kadar elle iterek kapatın. Sunroof, düğme basılı tutulduğu müddetçe kapanma konumuna kadar hareket eder.

UYARI

Açılır tavan kapatılırken ezilme riski vardır. Açılır tavanının sıkışmaya karşı koruma fonksiyonu sadece otomatik kapa sırasında çalışır, manuel kapama sırasında çalışmaz.

Kontrolü otomatik kapatma konumuna bastırıp daha sonra bırakmak suretiyle otomatik olarak kapatın.

Uzaktan kumanda anahtarı kontaklı çıkartıldığında ve 0 anahtar konumu seçildiğinde sunroof'un elektriği kesilir.

UYARI

Araçta çocuk varsa:

0 anahtar konumunu seçerek sunroof'a giden güç kaynağını daima kapatın ve araçtan ayrılırken uzaktan kumanda anahtarını yanınıza alın. Anahtar konumlarıyla ilgili bilgi için bkz. Anahtar konumları -farklı düzeylerdeki fonksiyonlar (s. 79).

Dikey açılma

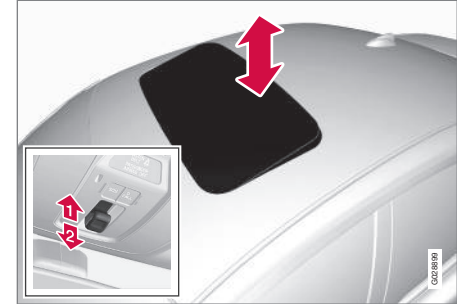

Dikey açılma, arka kenardan kaldırma.

- 1 Kumandanın arka kenarını yukarı doğru bastırarak açın.
- 2 Kumanda düğmesinin arka kenarını aşağıya çekerek kapatın.

²⁴ Konfor konumu, sunroof'un sürüş sırasında rüzgar gürültüsü ve rezonans gürültüsünün konforlu bir seviyede olduğu açık bir konumdur.



Uzaktan Kumanda Anahtarını veya Kilit Düğmesini Kullanarak Kapatın

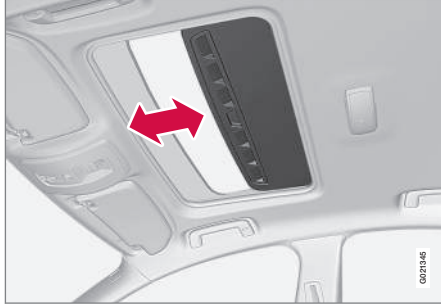

Uzaktan Kumanda Anahtarı

- Sunroof ve tüm camlar kapanıncaya ve kapılar ile bagaj kapağı kilitleninceye kadar uzaktan Kumanda Anahtarının kilit düğmesine  bir kez uzun basın.

Kapatma işlemini yarıda kesmek için uzaktan Kumanda Anahtarının kilit düğmesine tekrar basın.

Merkezi Kilit Düğmesi

Sürücü veya yolcu kapısındaki merkezi kilit düğmesi* sunroof'u kapatmak için kullanılabilir.

- Sunroof ve tüm camlar kapanıncaya ve kapılar ile bagaj kapağı kilitleninceye kadar uzaktan merkezi kilit düğmesine  bir kez uzun basın.

Kapatma işlemini yarıda kesmek için merkezi kilit düğmesine tekrar basın.



UYARI

Açılır tavan uzaktan Kumanda Anahtarıyla veya merkezi kilitleme düğmesi ile kapatılıyorsa, kimsenin elinin sıkışma riski olmadığını kontrol edin.

Güneş Penceresi

Sunroofun elle açılan, sürgülü bir iç güneşliği vardır. Güneş penceresi sunroof açıldığında otomatik olarak geriye doğru kayar. Kapatmak için sapından tutup camı ileriye doğru sürün.

Sıkışma Koruması

Sunroofun sıkışmaya karşı koruma fonksiyonu, otomatik kapanma esnasında sunroof'un bir nesne tarafından engellenmesi durumunda devreye girer. Sunroof, engellenirse durur ve otomatik olarak önceki konumuna açılır.

Rüzgar Saptırıcı

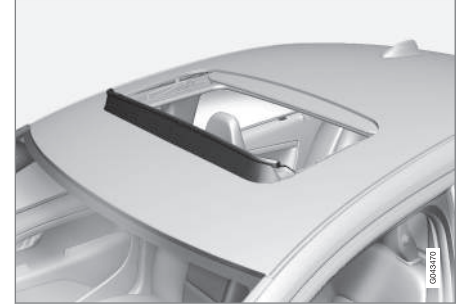

Sunroofta, sunroof açık konumdayken yukarı katlanan bir rüzgar saptırıcısı vardır.

İlgili Bilgiler

- Uzaktan Kumanda Anahtarı - Fonksiyonlar (s. 165)
- Kilitleme/Kilit Açma - İçeriden (s. 178)



Menüde gezime - kombine gösterge tablosu

Sol kumanda kolu, kombine gösterge tablosundaki (s. 64) bilgi ekranlarında gösterilen menüleri (s. 113) kontrol eder. Gösterilen menüler anahtar konumuna (s. 79) bağlıdır.

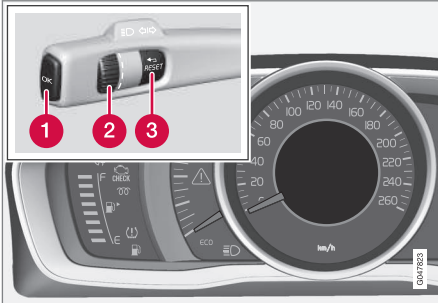

Menüde gezinti için ekran (analog kombine gösterge tablosu) ve kumandalar.

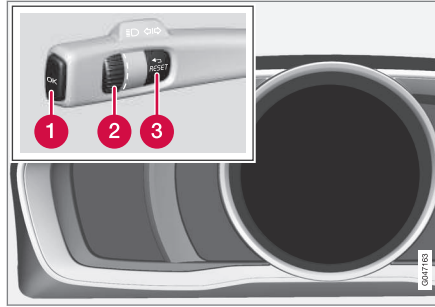

Menüde gezinti için ekran (dijital kombine gösterge tablosu) ve kumandalar.

- 1 **OK** - mesaj listesine ve mesaj onayına erişim sağlar.
- 2 Ayar düğmesi – menü seçenekleri arasında geçiş sağlar.
- 3 **RESET** - etkin fonksiyonu sıfırlar. Belirli durumlarda bir fonksiyonu seçme/etkinleştirmek için kullanılır, her bir ilgili fonksiyonun altındaki tanıma bakınız.

Bir mesaj (s. 114) varsa, menülerin gösterilebilmesi için **OK** ile onaylanması gerekir.

İlgili bilgiler

- Mesajlar - kullanımı (s. 115)

Menüye genel bakış - kombine gösterge tablosu

Kombine gösterge tablosunun bilgi ekranında hangi menülerin gösterildiği, anahtarın konumuna (s. 79) bağlıdır.

Aşağıdaki bazı menü seçenekleri için fonksiyon ve donanımın araca yüklenmesi gerekir.

Analog kombine gösterge tablosu

Dijital hız

Isıtıcı*

Ek ısıtıcı*

TC seçenekleri

Servis durumu

Yağ seviyesi²⁵

Mesajlar (##)²⁶

Dijital kombine gösterge tablosu

Ayarlar*

Temalar

Kontrast modu/Renk modu

Servis durumu

Mesajlar²⁶

Yağ seviyesi²⁵

Park ısıtıcısı*

²⁵ Bazı motorlar.

²⁶ Mesaj sayısı köşeli parantezlerde belirtilir.



03 Göstergeler ve Kumandalar



Yol bilgisayarı sıfırlandı

İlgili bilgiler

- Analog kombine gösterge tablosu - genel bakış (s. 64)
- Dijital kombine gösterge tablosu - genel bakış (s. 65)
- Menüde gezime - kombine gösterge tablosu (s. 113)

Mesajlar

Bir uyarı, bilgi veya gösterge simgesi yandığında bilgi ekranında ilgili mesaj gösterilir.

Mesaj	Teknik özellikler
Emniyetli dur ^A	Durun ve motoru durdurunuz. Ciddi hasar riski - bir atölyeye ^B danışın ^B .
Motoru durdur ^A	Durun ve motoru durdurunuz. Ciddi hasar riski - bir atölyeye ^B irtibat kurun.
Acil servis ^A	Aracı derhal kontrol etmek için bir atölyeye ^B irtibat kurun.
Servis gerekli ^A	Aracı mümkün olan en kısa sürede kontrol ettirmek için bir atölyeye ^B irtibat kurun.
El kitabına bkz. ^A	Kullanıcı el kitabını okuyun.
Bakım için randevu al	Düzenli bakım rezervasyonu yaptıрма zamanı - bir atölyeye ^B irtibat kurun.

Mesaj	Teknik özellikler
Periyodik bakım zamanı	Düzenli bakım zamanı - bir atölyeye ^B irtibat kurun. Bu süre kat edilen kilometreye, en son servisten beri geçen süreye, motorun çalışma saat değerine ve yağ kalitesine göre belirlenir.
Bakım zamanı geçti	Bakım sürelerine uyulmazsa hasar görebilecek parçaların hiç biri garanti kapsamına girmez - bir atölyeye ^B irtibat kurun.
Şanzıman Yağ değişikliği gerek	Aracı mümkün olan en kısa sürede kontrol ettirmek için bir atölyeye ^B irtibat kurun.
Şanzıman Düşük performans	Şanzıman tam kapasiteyi idare edemez. Mesaj silinene ^C kadar dikkatli sürün. Tekrar tekrar gösterilirse - bir atölyeye ^B irtibat kurun.
Şanzıman sıcak Yavaşla	Daha düzgün sürün veya güvenli bir şekilde aracı durdurunuz. Vitesi boşa alın ve mesaj silinene ^C kadar motoru rölanti devrinde çalıştırınız.



Mesaj	Teknik özellikler
Şanzıman sıcak Emniyetli dur Soğuması için bkl	Kritik arıza. Aracı derhal güvenli bir şekilde durdurun ve bir atölyeyle ^B iribat kurun.
Geçici olarak kapalı^A	Bir fonksiyon geçici olarak kapatılmış ve seyir esnasında veya tekrar başlattıktan sonra otomatik olarak sıfırlanmıştır.
Zayıf akü şarjı Güç tasarruf modu	Müzik sistemi güç tasarrufu için kapatılır. Aküyü şarj ediniz.

^A Sorunun nerede çıktığı hakkında bilgilerle birlikte gösterilen mesaj parçası.

^B Yetkili bir Volvo atölyesi tavsiye edilir.

^C Otomatik şanzımana ilişkin daha fazla bilgi için bkz. Otomatik şanzıman - Geartronic* (s. 265).

İlgili bilgiler

- Mesajlar - kullanımı (s. 115)
- Menüde gezime - kombine gösterge tablosu (s. 113)

Mesajlar - kullanımı

Kombine gösterge tablosunun bilgi ekranında gösterilen metin mesajlarını (s. 114) onaylamak ve mesajlara göz atmak için sol kumanda kolunu kullanın.

Bir uyarı, aynı anda bilgi veya gösterge simgesi yandığında bilgi ekranında ilgili mesaj gösterilir. Hata düzeltilene kadar, bellek listesinde bir hata mesajı saklanır.

Bir mesajı onaylamak için sol kumanda kolundaki **OK** düğmesine basın. Başparmak tekerleği (s. 113) ile mesajlar arasında kayarak dolaşın.

DİKKAT

Trip bilgisayarı kullanırken bir uyarı mesajı görünürse, önceki etkinlik devam ettirilmeden önce bu mesaj okunmalıdır (**OK** düğmesine basın).

İlgili bilgiler

- Menüye genel bakış - kombine gösterge tablosu (s. 113)

MY CAR

MY CAR, örneğin City Safety™, kilitler ve alarm, otomatik fan hızı, saat ayarlama, vs. gibi aracın pek çok fonksiyonunu idare eden bir menü kaynağıdır.

Belirli işlevler standart iken diğerleri opsiyoneldir - mesafe de pazara göre farklılık gösterir.

Çalıştırma

Menülerdeki navigasyon, orta konsol üzerindeki düğmeler veya direksiyonun sağ tuş takımı* kullanılarak yürütülür.



Orta konsoldaki kumanda paneli ve direksiyon simidi tuş takımı. Figür şematiktir - fonksiyon

sayısı ve düğmelerin yerleşimi seçilen donanım ve pazara göre değişir.

- 1 **MY CAR** - MY CAR menü sistemini açar.
- 2 **OK/MENU** - vurgulanmış menü seçeneğinde seçim yapmak/işaretleme yapmak veya seçili fonksiyonu hafızaya kaydetmek için orta konsoldaki düğmeye veya direksiyon simidindeki başparmak tekerleğine basın.
- 3 **TUNE** - menü seçenekleri arasında yukarı/aşağı gezinmek için orta konsoldaki düğmeye veya direksiyon simidindeki başparmak tekerleğini çevirin.
- 4 **EXIT**

EXIT fonksiyonları

Kısa süreliğine **EXIT** tuşuna basıldığında imlecin hangi işlev üstünde ve hangi menü seviyesinde olduğuna bağlı olarak aşağıdakilerden biri meydana gelir:

- telefon görüşmesi reddedilir
- geçerli işlev kesilir
- girilen karakterler silinir
- en son seçimler iptal edilir
- menü sisteminde bir yukarı çıkılır.

EXIT tuşuna uzun basış, MY CAR için normal görünüme veya normal görünümdeyseniz en yüksek menü seviyesine (ana kaynak menüsü) götürür.

Menü seçenekleri ve arama yolları

MY CAR içindeki menü seçeneklerinin ve arama yollarının tanımlamaları için, bkz. Sensus Bilgi-Eğlence eki.



Yol bilgisayarı

Aracın yol bilgisayarı sürüş sırasında örneğin mesafe, yakıt tüketimi ve ortalama hız gibi değerleri kaydeder ve hesaplar.

Yol bilgisayarı içeriği ve görünümü, kombine gösterge tablosunun analog veya dijital olmasına bağlı olarak değişiklik gösterir.

- Yol bilgisayarı - analog kombine gösterge tablosu (s. 119)
- Yol bilgisayarı - dijital kombine gösterge tablosu (s. 123)



Yol bilgisayarıdan gelen bilgiler, kombine gösterge panelinin bilgi ekranında gösterilebilir²⁷.

Kilometre sayacı

Yol bilgisayarı iki kilometre sayacı ve toplam kat edilen mesafe için bir kilometre sayacı bulunur.

Ortalama

Ortalama yakıt tüketimi son sıfırlamadan itibaren hesaplanır.

i DİKKAT

Yakıt tahrirli ısıtıcı* kullanıldığı takdirde, küçük bir sapma olabilir.

Ortalama hız

Ortalama hız, son sıfırlanmadan itibaren sürüş mesafesi için hesaplanır.

Anlık

Geçerli yakıt tüketimi için bilgi, sürekli olarak güncellenir - yaklaşık saniyede bir kez. Bir araç düşük hızda sürüldüğünde, tüketim zaman ünitesi başına görüntülenir, daha yüksek hızda kat edilen mesafeyle bağlantılı olarak görüntülenir.

Görüntüleme için farklı birimler (km/mil) seçilebilir - bkz. bölüm "Birimi değiştirme" (s. 117).

Aralık - Kalan yakıtla mesafe

Yol bilgisayarı depodaki yakıt miktarıyla gidilebilecek ortalama mesafe gösterilir.

Kalan miktar başlığı "----" görüntülediğinde garanti edilen bir mesafe kalmaz.

- Bu durumda, olabildiğince kısa sürede tekrar yakıt doldurun.

Hesap işlemi en son 30 km zarfındaki ortalama yakıt tüketimini ve kalan kullanılabilir yakıt miktarını esas alır.

i DİKKAT

Sürüş tarzının değiştirilmesi durumunda küçük bir sapma olabilir.

Ekonomik bir sürüş stili ile daha uzun mesafeli bir sürüş sağlanabilir. Yakıt tüketiminin nasıl etkilenebileceğine dair daha fazla bilgi için bkz. Volvo Car Corporation'ın Çevre Felsefesi (s. 23).

Dijital hız ekranı

Hız, ana göstergenin tersi birimde²⁸ (km/sa/mil/sa) gösterilir. Mil/s'de kalibre edilmişse, yol bilgisayarı karşılık gelen hızı km/s 'de gösterir ve tersi de doğrudur.

Birim değiştirme

Mesafe ve hız için birimleri (km/mil) **MY CAR** menü sistemi içinde değiştirebilirsiniz, bkz. MY CAR (s. 115).

i DİKKAT

Yol bilgisayarındakilere ek olarak, bu birimler Volvo'nun navigasyon sisteminde de değiştirilmiştir*.

²⁷ Ekranın görünümü ve gösterdikleri, gösterge modeline bağlı olarak değişiklik gösterebilir.

²⁸ Sadece kombine gösterge tablosu "Digital" ile.



03 Göstergeler ve kumandalar



İlgili bilgiler

- Yol bilgisayarı - analog kombine gösterge tablosu (s. 119)
- Yol bilgisayarı - dijital kombine gösterge tablosu (s. 123)
- Yol bilgisayarı - seyir istatistikleri* (s. 126)



Yol bilgisayarı - analog kombine gösterge tablosu

Yol bilgisayarındaki gelen bilgiler, kombine gösterge panelinde gösterilebilir ve sol kumanda kolundaki kumandalar ve kombine gösterge panelinin menüsü ile çalıştırılır.

Kontroller ve ayarlar, kombine gösterge tablosu kilit açma ile birlikte otomatik olarak yandıktan sonra derhal yapılabilir. Yol bilgisayarındaki kumandaların hiçbirisi, sürücü kapısı açıldıktan sonra yaklaşık 30 saniye içinde devreye alınmazsa, gösterge söner, bundan sonra yol bilgisayarı çalıştırmak için anahtarın II konumunda olması veya motorun çalıştırılması gereklidir.



DİKKAT

Yol bilgisayarı kullanıldığında bir uyarı mesajı görünüyorsa, tekrar etkinleştirilebilmesi için öncelikle mesajın kabul edilmesi gerekir.

- Gösterge çubuğundaki **OK** düğmesine kısa süre basarak mesajı onaylayın

Kontroller

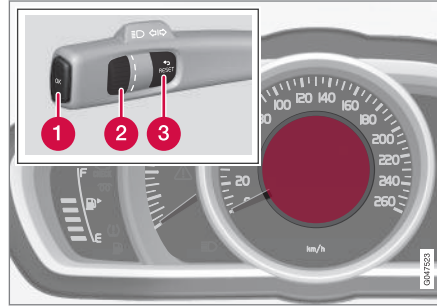

Bilgi ekranı ve kumandalar.

- 1 **Tamam** - kombine gösterge panelinin menüsünü açar, mesajları veya menü seçimlerini onaylar.
- 2 **Döner anahtar** - menü seçenekleri veya yol bilgisayarı seçenekleri arasında dolaşır.
- 3 **RESET** - geçerli kilometre sayacını sıfırlar veya geri giderek menü yapısından çıkar.

Yol bilg. isteğe bağlı

Hangi yol bilgisayarı gösterileceğini seçin:

1. Hiçbir kumandanın bir sıralamanın ortasında olmadığından emin olmak için bunları önce **RESET** tuşuna iki kez basarak "sıfırlayın".
2. Seçenekler arasında dolaşmak ve gereken başlıkta durmak için döner anahtar çevirin.

Kombine gösterge panelinde gösterilen yol bilgisayarı ekranı, seyahatin herhangi bir anında başka bir seçeneğe değiştirilebilir. Seçeneklerden biri, yol bilgisayarı gösterilmemesi anlamına gelir.

Kombine gösterge tablosunda yol bilgisayarı başlığı	Bilgi
Kilometre sayacı T1, top. msfe	• RESET tuşuna uzun basılması kilometre sayacı T1'i sıfırlar.
Kilometre sayacı T2, top. msfe	• RESET tuşuna uzun basılması kilometre sayacı T2'yi sıfırlar.
Kalan miktar	Daha fazla bilgi için - bkz. bölüm "Menzil - kalan yakıtla mesafe" (s. 117).



03 Göstergeler ve Kumandalar



Kombine gösterge tablosunda yol bilgisayarı başlığı	Bilgi
Yakıt tüketimi	Akım tüketimi.
Ort. hız	• RESET üstüne uzun bir basış Ort. hız ögesini sıfırlar.
Yol bilgisayarı bilgisi yok.	Bu seçenek boş bir ekran gösterir ve ayrıca döngünün başlangıcını/bitişini belirtir.

Yol bilgisayarı sıfırlanması

1. Döner anahtarı çevirin ve sıfırlanacak yol bilgisayarı başlığında durun: **T1, top. msfe**, **T2, top. msfe** veya **Ort. hız**.
2. **RESET** tuşuna bir kez uzun basılması, seçilen başlığın değerini sıfırlar.

Her bir başlık ayrı ayrı sıfırlanmalıdır.

Kombine gösterge paneli menüsündeki işlevler

Kombine gösterge panelinin menüsü, yol bilgisayarı ayar seçeneklerini içerir. Aşağıdaki tablodaki işlevleri kontrol etmek/ayarlamak için menüyü açın.

1. Hiçbir kumandanın bir sıralamanın ortasında olmadığından emin olmak için bunları önce **RESET** tuşuna iki kez basarak "sıfırlayın".

2. **OK** düğmesine basınız.
3. Thumbwheel ile fonksiyonlarda gezinin ve **OK** tuşu ile seçin/onaylayın.
4. Kontrolü/ayarlamayı tamamladıktan sonra iki kere **RESET** tuşuna basarak bitirin.



Fonksiyonlar	Bilgi
Dijital hız <ul style="list-style-type: none"> • km/sa • mil/s • Ekran yok 	Aracın hızını kombine gösterge tablosunun merkezinde dijital olarak gösterir.
Isıtıcı* <ul style="list-style-type: none"> • DİREKT MARŞ • Zamanlayıcı 1 - zaman seçme menüsüne yönlendirir. • Zamanlayıcı 2 - zaman seçme menüsüne yönlendirir. 	Zamanlayıcının programlanması ile ilgili açıklama için bkz. Motor bloğu ısıtıcısı ve yolcu kabini ısıtıcısı* - zamanlayıcı (s. 145).
Ek ısıtıcı* <ul style="list-style-type: none"> • Oto. Aç • Kapat 	Daha fazla bilgi için, bkz. İlave ısıtıcı* (s. 149).
TC seçenekleri <ul style="list-style-type: none"> • Kalan yakıtla mesafe • Yakıt tüketimi • Ortalama hız • Kilometre sayacı T1, top. msfe • Kilometre sayacı T2, top. msfe 	Buradan yol bilgisayarındaki seçilebilen başlıklar olarak mevcut olmasını istediğiniz seçenekleri etkinleştirebilirsiniz. Halihazırda seçili olan seçeneklerin sembolleri "onay" işareti ile beyaz renkteyken diğerleri gri renktedir ve "onay" işaretleri yoktur.
Servis durumu	Bir sonraki servise kadarki ay ve kilometre rakamını gösterir.



03 Göstergeler ve Kumandalar



Fonksiyonlar	Bilgi
Yağ seviyesi ^A	Daha fazla bilgi için, bkz. Motor yağı - kontrol ve doldurma (s. 335).
Mesajlar (##)	Daha fazla bilgi için, bkz. Mesajlar - kullanımı (s. 115).

A Bazı motorlar.

İlgili bilgiler

- Yol bilgisayarı (s. 117)
- Yol bilgisayarı - seyir istatistikleri* (s. 126)

03



Yol bilgisayarı - dijital kombine gösterge tablosu

Yol bilgisayarındaki gelen bilgiler, kombine gösterge panelinde gösterilebilir ve sol kumanda kolundaki kumandalar ve kombine gösterge panelinin menüsü ile çalıştırılır.

Kontroller ve ayarlar, kombine gösterge tablosu kilit açma ile birlikte otomatik olarak yandıktan sonra derhal yapılabilir. Yol bilgisayarındaki kumandaların hiçbirisi, sürücü kapısı açıldıktan sonra yaklaşık 30 saniye içinde devreye alınmazsa, gösterge söner, bundan sonra yol bilgisayarı çalıştırmak için anahtarın II konumunda olması veya motorun çalıştırılması gereklidir.

DİKKAT

Yol bilgisayarı kullanıldığında bir uyarı mesajı görünüyorsa, tekrar etkinleştirilebilmesi için öncelikle mesajın kabul edilmesi gerekir.

- Gösterge çubuğundaki **OK** düğmesine kısa süre basarak mesajı onaylayın

Kontroller

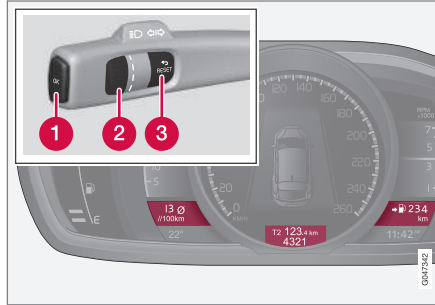

Üç yol bilgisayarı seçeneği, her "pencerede" bir tane olmak üzere eşzamanlı olarak görüntülenebilir.

- 1 Tamam** - kombine gösterge panelinin menüsünü açar, mesajları veya menü seçimlerini onaylar.
- 2 Döner anahtar** - menü seçenekleri veya yol bilgisayarı seçenekleri arasında dolaşır.
- 3 RESET** - geçerli kilometre sayacını sıfırlar veya geri giderek menü yapısından çıkar.

Yol bilg. isteğe bağlı

Hangi yol bilgisayarı gösterileceğini seçin:

- Hiçbir kumandanın bir sıralamanın ortasında olmadığından emin olmak için bunları önce **RESET** tuşuna iki kez basarak "sıfırlayın".
- Başlık kombinasyonları arasında dolaşmak için döner anahtarı çevirin.
- Kombine gösterge panelinde bu seyahat verilerinin sürekli görüntülenmesi için gereken kombinasyonda durun.

Kombine gösterge panelinde gösterilen yol bilgisayarı ekranı, seyahatin herhangi bir anında başka bir seçeneğe değiştirilebilir. Seçeneklerden biri, yol bilgisayarı gösterilmemesi anlamına gelir.

Başlık kombinasyonları		Bilgi	
Ortalama	Kilometre sayacı T1 + Metre okuması	Ortalama hız	• RESET tuşuna uzun basılması kilometre sayacı T1'i sıfırlar.
Anlık	Kilometre sayacı T2 + Metre okuması	Kalan yakıtla mesafe	• RESET tuşuna uzun basılması kilometre sayacı T2'yi sıfırlar.



03 Göstergeler ve Kumandalar



Başlık kombinasyonları			Bilgi
Anlık	Metre okuması	kmh<>mph	kmh<>mph - bkz. "Dijital hız ekranı" (s. 117).
	Yol bilgisayarı bilgisi yok.		Bu seçenek üç yol bilgisayarı gösterge ekranının hepsini söndürür ve döngünün başlangıcını/bitişini de belirtir.

Yol bilgisayarı sıfırlanması

Kilometre sayacı

1. Döner anahtarı çevirin ve sıfırlanacak kilometre sayacını gösteren başlık kombinasyonunda durun.
2. **RESET** tuşuna bir kez uzun basılması, seçilen başlığın değerini sıfırlar.

Ortalama hız ve ortalama tüketim

1. Kombine gösterge panelinin menüsünü açmak için **OK** tuşuna basın.
2. Döner anahtarla **Yol bilgisayarı sıfırlandı** menü seçeneğine gelin ve **OK** ile onaylayın.

3. Ortalama tüketimi, ortalama hızı veya her ikisini de sıfırlamak için seçin. **OK** ile seçimi onaylayın.
4. **RESET** tuşuna basarak tamamlayın.

Kombine gösterge paneli menüsündeki işlevler

Kombine gösterge panelinin menüsü, yol bilgisayarı ayar seçeneklerini içerir. Aşağıdaki tablodaki işlevleri kontrol etmek/ayarlamak için menüyü açın.

1. Hiçbir kumandanın bir sıralamanın ortasında olmadığından emin olmak için bunları önce **RESET** tuşuna iki kez basarak "sıfırlayın".
2. **OK** düğmesine basınız.
3. Thumbwheel ile fonksiyonlarda gezinin ve **OK** tuşu ile seçin/onaylayın.
4. Kontrolü/ayarlamayı tamamladıktan sonra iki kere **RESET** tuşuna basarak bitirin.

Fonksiyonlar	Bilgi
Yol bilgisayarı sıfırlandı <ul style="list-style-type: none">• Ortalama• Ortalama hız	Ortalama yakıt tüketimi ve ortalama hız değerini sıfırlayın. Bu işlevin kilometre sayaçları T1 ve T2'nin ikisini de sıfırlamadığına dikkat edin.
Mesajlar	Daha fazla bilgi için, bkz. Mesajlar - kullanımı (s. 115).
Temalar	kombine gösterge paneli (s. 64) görünümü için temayı seçin.



Fonksiyonlar	Bilgi
Ayarlar*	Oto. Aç veya Kapat ögesini seçin. Daha fazla bilgi için, bkz. İlave ısıtıcı* (s. 149).
Kontrast modu/Renk modu	Kombine gösterge panelinin parlaklığını ve renk yoğunluğunu ayarlama.
Park ısıtıcısı* <ul style="list-style-type: none">• Direkt marş• Zamanlayıcı Sembolü 1 - zaman seçme menüsüne yönlendirir.• Zamanlayıcı Sembolü 2 - zaman seçme menüsüne yönlendirir.	Zamanlayıcının programlanması ile ilgili açıklama için bkz. Motor bloğu ısıtıcısı ve yolcu kabini ısıtıcısı* - zamanlayıcı (s. 145).
Servis durumu	Bir sonraki servise kadarki ay ve kilometre rakamını gösterir.
Yağ seviyesi^A	Daha fazla bilgi için, bkz. Motor yağı - kontrol ve doldurma (s. 335).

^A Bazı motorlar.

İlgili bilgiler

- Yol bilgisayarı (s. 117)
- Yol bilgisayarı - seyir istatistikleri* (s. 126)

Yol bilgisayarı - seyir istatistikleri*

Yol bilgisayarından gelen seyahat istatistikleri, orta konsolun gösterge ekranında gösterilebilir ve yakıt tüketimine dair grafik bir genel bakış sunar.

Fonksiyon

- Çubuk şemayı görmek için MY CAR (s. 115) menü sistemini açın ve **Yolculuk istatistikleri** ögesini seçin.

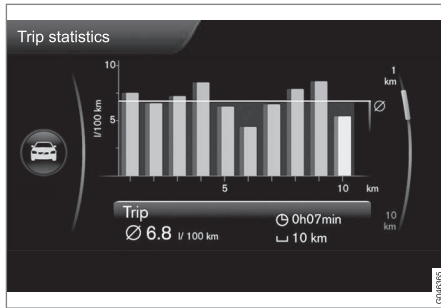

Yol istatistikleri²⁹

Her çubuk seçilen ölççeğe göre kat edilen 1 km veya 10 km mesafeyi gösterir, en sağdaki çubuk mevcut kilometre veya 10 km için değeri gösterir.

TUNE kumandası kullanılarak çubuk ölççeği 1 km ila 10 km arasında değiştirilebilir; en sağdaki imleç seçilen ölççek ile bağlantılı ola-

rak konumu yukarı ve aşağı arasında değişirir.

– SETUP

MY CAR - Yolculuk istatistikleri menü sisteminde seyahat istatistikleri için farklı ayarlar yapılabilir.

- **Motor en az 4 saat kapalı kalınca reset ediniz** - **ENTER**'ı seçerek kutuyu vurgulayın ve **EXIT**'i seçerek menüden çıkın. Bu seçenek seçildiğinde sürüşün bitmesinden ve aracın 4 saatten uzun süre hareketsiz kalmasından sonra tüm istatistikler otomatik olarak sıfırlanır. Motorun bir sonraki çalıştırılışında yol istatistikleri tekrar sıfırdan başlar.
- Önceki tüm istatistikleri silmek için **Yeni yolculuk başlat** - **ENTER** kullanılır, **EXIT** tuşunu seçerek menüden çıkabilirsiniz. 4 saat dolmadan yeni bir sürüş çevrimi başlatılırsa, bu durumda öncelikle bu seçenek ile geçerli süre manuel olarak silinmelidir.

Ayrıca Eco kılavuzu (s. 68) ile ilgili bilgilere de bakın.

İlgili bilgiler

- Yol bilgisayarı (s. 117)

²⁹ Resim şematiktir, yerleşim araç modeli veya güncellenmiş yazılıma bağlı olarak değişebilir.

04

KLİMA KONTROLÜ





04 Klima kontrolü

Klima kontrolü hakkında genel bilgi

Araç elektronik klima kontrolü (s. 134) ile donatılmıştır. Klima kontrol sistemi yolcu kabinindeki havanın nemini almanın yanı sıra ısıtma ve soğutma yapar.

i DİKKAT

Klima tertibatı (AC) (s. 138) kapatılabilir, fakat yolcu bölümünde mümkün olan en iyi klima konforu sağlamak ve camların buğulanmasını önlemek için, daima açık olmalıdır.

Unutmayın

- Klimanın tatmin edici bir şekilde çalışmasını sağlamak için yan camlar ve sunroof* kapalı olmalıdır.
- Global açılış (s. 179), tüm yan camları aynı anda açar veya kapatır ve örneğin, sıcak havalarda aracı hızlı biçimde havalandırmak için kullanılabilir.
- Klima kontrol sistemi hava girişindeki (motor kaputuyla ön cam arasındaki ızgara) buz ve karları temizleyiniz.
- Sıcak hava şartlarında klima sisteminde oluşan yoğunlaşma nedeniyle otomobilin altına su damlayabilir. Bu normaldir.
- Motor tam güce ihtiyaç duyuyorsa, örneğin tam hızlanma için, klima geçici olarak kapatılabilir. Yolcu bölümündeki sıcaklıkta geçici bir artma olabilir.
- Camların iç tarafında oluşan buğulanmayı öncelikle buz çözücü fonksiyonunu

(s. 138) kullanarak giderin. Buğulanma riskini azaltmak için camları normal cam temizleme maddeleri ile temizleyiniz.

i DİKKAT

Arka camın buğulanmasını önlemek için, arka rafın arkasındaki havalandırma deliklerini kıyafet veya başka nesnelere kapatmayın.

Start/Stopfonksiyonuna sahip araçlar*

otomatik olarak durdurulmuş (s. 270) bir motorda belirli donanımların fonksiyonu geçici olarak düşürülebilir, örneğin klima kontrolü fan hızı (s. 137).

ECOfonksiyonuna sahip araçlar*

ECO (s. 278) işlevi etkinleştirildiğinde örneğin klima (s. 138) gibi belirli donanımların işlevi geçici olarak düşürülebilir veya devre dışı bırakılabilir.

i DİKKAT

ECO işlevi etkinleştirildiğinde klima kontrol sisteminin ayarlarında bulunan pek çok parametre değişir ve elektrikle ilgili pek çok müşteri fonksiyonunun işlevi azalır. Belirli ayarlar manuel olarak sıfırlanabilir fakat tam işlevsellik ancak ECO fonksiyonu devre dışı bırakılarak geri alınabilir.

İlgili bilgiler

- Gerçek sıcaklık (s. 129)
- Menü ayarları - klima kontrolü (s. 131)
- Elektronik klima kontrolü - ECC (s. 134)
- Yolcu kabininde hava dağıtımı (s. 132)
- Hava kalitesi (s. 129)

* İsteğe bağlı/aksesuar, daha fazla bilgi için bkz. Giriş.



Gerçek sıcaklık

Yolcu kabininde seçtiğiniz sıcaklık, o anda aracın içini ve dışını etkileyen ortam sıcaklığı, hava hızı, nem, güneş ışınması gibi faktörler temelinde hissedilen sıcaklığa karşılık gelir.

Sistemde, güneşin yolcu kabinine hangi taraftan girdiğini algılayan bir güneş sensörü (s. 129) bulunmaktadır. Bu da kumandalar kullanılarak sıcaklık her iki tarafta aynı değere ayarlanırsa bile sağ ve sol hava menfezlerinden gelen sıcaklığın farkı olması anlamına gelir.

İlgili bilgiler

- Klima kontrolü hakkında genel bilgi (s. 128)
- Yolcu kabinindeki sıcaklık kontrolü (s. 137)

Sensörler - klima kontrolü

Klima kontrol sisteminde, araçtaki sıcaklığa (s. 129) kumanda etmeye yardımcı olan bir dizi sensör bulunmaktadır.

- Güneş sensörü ön panelinin üst tarafına yerleştirilmiştir.
- Yolcu kabininin sıcaklık sensörü klima kontrol panelinin altına yerleştirilmiştir.
- Dış sıcaklık sensörü kapı aynası içine yerleştirilmiştir.
- Nem sensörü* dikiz aynasının yanına yerleştirilmiştir.



DİKKAT

Sensörleri giysi veya başka eşyalarla kapamayın veya tıkamayın.

İlgili bilgiler

- Klima kontrolü hakkında genel bilgi (s. 128)

Hava kalitesi

Yolcu kabininin içi, alerjisi veya astımı olan kişiler için bile hoş ve rahat olması için tasarlanmıştır.

- Yolcu kabini filtresi (s. 130)
- Yolcu kabinindeki malzeme (s. 131)
- Temiz Bölge İç Paketi (CZIP) (s. 130)*
- İç Hava Kalite Sistemi (IAQS) (s. 131)*

İlgili bilgiler

- Klima kontrolü hakkında genel bilgi (s. 128)



04 Klima kontrolü

Hava kalitesi - yolcu kabini filtresi

Aracın yolcu kabinine giren tüm hava bir filtreyle temizlenir.

Filtre, düzenli aralıklarla değiştirilmelidir. Önerilen değiştirme zamanları için Volvo Servis Programına bakınız. Araç çok kirli bir ortamda kullanılıyorsa filtrenin daha sık değiştirilmesi gerekebilir.

DİKKAT

Farklı tipte yolcu bölmesi filtresi mevcuttur. Doğru filtrenin takıldığından emin olun.

İlgili bilgiler

- Hava kalitesi (s. 129)

Hava kalitesi - Temiz Bölge İç Paketi (CZIP)*

CZIP, yolcu kabini alerji ve astıma neden olan maddelere karşı daha temiz tutacak bir dizi modifikasyondan oluşmaktadır.

Aşağıdakiler dahil edilmiştir:

- Geliştirilmiş fan fonksiyonu yani araç uzaktan kumana anahtarıyla açıldığında fan çalışmaya başlar. Fan yolcu kabini taze havayla doldurur. Bu fonksiyon gerektiğinde çalışır ve belli bir süre sonra veya yolcu kapılarından biri açıldığında otomatik olarak kapatılır. Araç 4 yaşında olana kadar azalan ihtiyaca bağlı olarak fanın çalışma süresi kademeli olarak azaltılır.
- Hava kalite sistemi IAQS (s. 131) yolcu kabinindeki havayı parçacıklar, hidrokarbonlar, azot oksitler ve yer seviyesindeki ozon gibi kirlenici maddelerden arındıran tam otomatik bir sistemdir.

DİKKAT

CZIP donanımına sahip araçlarda CZIP standardına uymak için IAQS filtresi, hangisinin daha önce geldiği baz alınarak ya her 15 000 km'de bir ya da yılda bir defa değiştirilmelidir. Bununla birlikte, 5 yılda 75 000 km aşılırsa yine değiştirilir. CZIP bulunmayan ve CZIP standardına uymak istemeyen müşteriler için IAQS filtresi düzenli bir serviste değiştirilmelidir.

İlgili bilgiler

- Klima kontrolü hakkında genel bilgi (s. 128)
- Hava kalitesi (s. 129)



Hava kalitesi - IAQS*

Hava kalitesi sistemi IAQS, yolcu kabinindeki koku ve kirlilik seviyelerini azaltmak için gazlar ve parçacıkları ayrıştırır.

Eğer dışarıdaki hava kirli ise hava girişi kapanır ve havaya sirkülasyon yaptırılır.

Fonksiyonu MY CAR menü sistemi içinden etkinleştirmek/devre dışı bırakmak mümkündür. Menü sisteminin açıklaması için, bkz. MY CAR (s. 115).



DİKKAT

Yolcu kabininde en temiz havayı sağlamak için hava kalitesi sensörü daima devrede olmalıdır.

Soğuk bir iklimde, buğulanmayı önlemek için devir daim sınırlıdır.

Buğulanma durumunda, hava kalitesi sensörü devreden çıkarılmalıdır ve ön cam ve yan camlar ile arka camın buz çözücü işlevleri kullanılmalıdır.

İlgili bilgiler

- Klima kontrolü hakkında genel bilgi (s. 128)
- Hava kalitesi (s. 129)
- Hava kalitesi - Temiz Bölge İç Paketi (CZIP)* (s. 130)

Hava kalitesi - malzeme

Yolcu kabininde oluşabilecek toz miktarını en aza indirmeye ve yolcu kabininin daha kolay temizlenebilmesine katkıda bulunmak amacıyla test edilmiş malzemeler geliştirilmiştir.

Hem yolcu kabini hem de bagaj bölümündeki halılar çıkartılabilir bir özelliğe sahiptir ve temizliği kolaydır. Aracın içini temizlemek (s. 374) için Volvo tarafından önerilen temizlik maddelerini ve araç bakım ürünlerini kullanın.

İlgili bilgiler

- Hava kalitesi (s. 129)

Menü ayarları - klima kontrolü

Orta konsol vasıtasıyla klima kumanda sisteminin işlevlerinden altısını devreye sokmak/devreden çıkarmak veya varsayılan ayarlarını değiştirmek mümkündür.

- Otomatik klima kontrolü (s. 137) sırasında fan seviyesi.
- Dolaşımli hava zamanlayıcısı (s. 139).
- Arka cam buğu çözücünün (s. 108) otomatik başlatılması.
- İç hava kalite sistemi* (s. 131).
- sürücü koltuk ısıtmasının (s. 135) otomatik çalıştırılması.
- direksiyon simidi ısıtmasının (s. 86) otomatik çalıştırılması.

menü sistemi (s. 115) ile ilgili açıklamalarda daha ayrıntılı bilgi yer almaktadır.

Klima kontrol sisteminin fonksiyonları MY CAR menü sisteminde varsayılan ayarlara sıfırlanabilir. Menü sisteminin açıklaması için, bkz. MY CAR (s. 115).

İlgili bilgiler

- Klima kontrolü hakkında genel bilgi (s. 128)

Yolcu kabininde hava dağıtımı

Gelen hava, yolcu kabinindeki bir dizi farklı havalandırma kanalına dağıtılır.

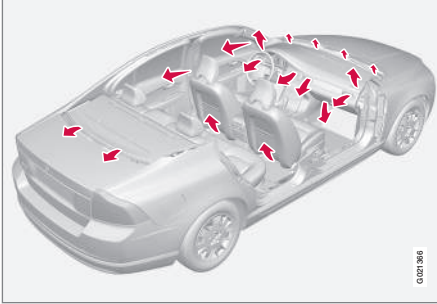

AUTO modunda hava dağılımı tam otomatiktir.

Gerekirse manuel olarak kumanda edilebilir; bkz. hava dağıtım tablosu (s. 141).

Ön paneldeki havalandırma kanalları

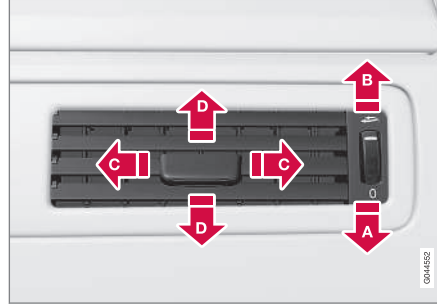

- A** Kapalı
- B** Açık
- C** Yatay hava akımı
- D** Dikey hava akımı

Buğulanmayı gidermek için dış havalandırma kanallarını yan camlara yöneltiniz.

Kapı direklerindeki havalandırma kanalları

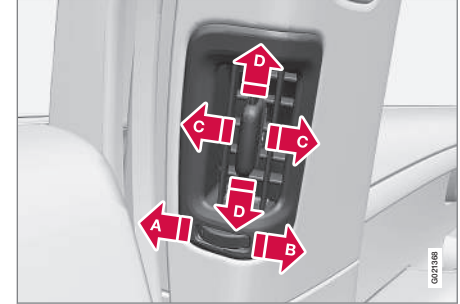

- A** Kapalı
- B** Açık
- C** Yatay hava akımı
- D** Dikey hava akımı

Soğuk havada buğu çözmek için havalandırma camlara yönlendirin.

Sıcak havalarda arka koltukta konforlu bir iklim sağlamak için havalandırma yolcu bölümüne yönlendirin.

i DİKKAT

Küçük çocukların hava akımlarına ve cereyanlara karşı hassas olduğunu unutmayın.



Hava dağılımı

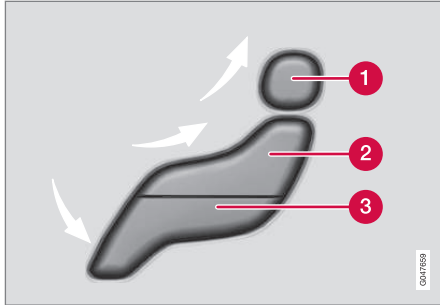

- 1 Hava dağıtımı - ön cam buğu çözücüsü
- 2 Hava dağıtımı - hava menfezi gösterge paneli
- 3 Hava dağıtımı - havalandırma zemin

Şekil, üç düğmeden oluşur. Düğmelere basıldığında ekranda karşılık gelen şekil yanar (aşağıdaki şekle bakın) ve şeklin her bir bölümünün önündeki bir ok seçilen hava dağıtımını gösterir. Daha fazla bilgi için, bkz. hava dağıtımı tablosu (s. 141).

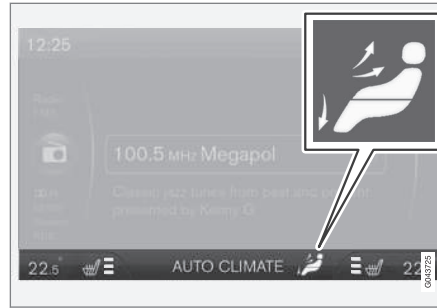

Seçilen hava dağıtımı orta konsol gösterge ekranında gösterilir.

İlgili bilgiler

- Klima kontrolü hakkında genel bilgi (s. 128)
- Otomatik düzenleme (s. 137)
- Hava dağıtımı - iç hava dolaşımı (s. 139)

Elektronik klima kontrolü - ECC

ECC (Elektronik Klima Kontrolü) yolcu bölmesinde seçili sıcaklığı sağlar ve sürücü ve yolcu tarafı ayrı ayrı ayarlanabilir.

Otomatik fonksiyon, sıcaklığı, klimayı, fan hızını, iç hava dolaşımını ve hava dağıtımını otomatik olarak kontrol etmek için kullanılır.

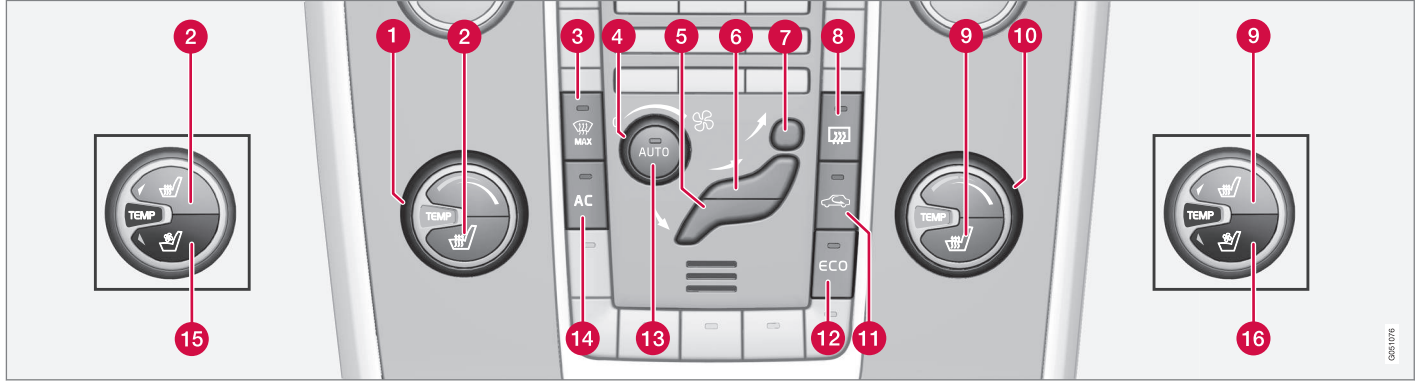

- 1 Sıcaklık kontrolü (s. 137), sol taraf
- 2 Elektrikle ısıtılan ön koltuk (s. 135) , sol taraf¹
- 3 Isıtımlı ön cam* ve maks. rezistans (s. 138)
- 4 Fan (s. 137)
- 5 Hava dağıtımı (s. 132) - havalandırma zemini
- 6 Hava dağıtımı - hava menfezi gösterge paneli
- 7 Hava dağıtımı - ön cam buğu çözücüsü
- 8 Arka cam ve kapı aynası rezistansı (s. 108)
- 9 Elektrikle ısıtılan ön koltuk (s. 135), sağ taraf¹
- 10 Sıcaklık kontrolü (s. 137), sağ taraf
- 11 Devridaim (s. 139)
- 12 ECO* (s. 278)
- 13 **AUTO** - Otomatik klima kontrolü (s. 137)
- 14 **AC** - Klima açık/kapalı (s. 138)
- 15 Havalandırılmalı ön koltuk (s. 136)* , sol taraf
- 16 Havalandırılmalı ön koltuk*, sağ taraf

İlgili bilgiler

- Klima kontrolü hakkında genel bilgi (s. 128)

¹ Aracın havalandırılmalı ön koltuk ile donatılıp donatılmamasına bağlı olarak düğme farklı konumlara sahip olabilir*.



Isıtmalı ön koltuklar*

Ön koltuk ısıtması, soğukken sürücü ve yolcunun konforunun artırılmasına dönük üç konuma sahiptir.

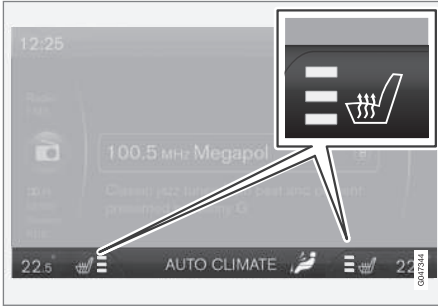

Mevcut sıcaklık seviyesi orta konsol gösterge ekranında gösterilir.



Araçta havalandırılmalı ön koltuk olup olmamasına bağlı olarak düğmenin farklı bir konumu olabilir*, bkz. şekil (s. 134).

Fonksiyonu etkinleştirmek için düğmeye arka arkaya basın:

- En yüksek ısı seviyesi - orta konsolun ekranında üç turuncu alan yanar (yukarıdaki resme bakın).
- Daha düşük ısı seviyesi - ekranda iki turuncu alan yanar.

- En düşük ısı seviyesi - ekranda bir turuncu alan yanar.
- Isıyı kapat - hiçbir alan yanmaz.

⚠ UYARI

Isıtılmış koltuklar, algı kaybı nedeniyle sıcaklık artışının algılanmasını güç bulanlar veya ısıtılmış koltuklara ait kumandaları çalıştırmayla ilgili sorunları olanlar tarafından kullanılmalıdır. Aksi takdirde bu kişiler yanık yaralanmaları yaşayabilirler.

Sürücü koltuğu ısıtmasının otomatik başlatılması

Sürücü koltuğu ısıtmasının otomatik başlatılması etkinleştirilmişken, sürücü koltuğu motor çalıştırıldığında en yüksek ısı seviyesine sahip olur.

Araç soğuk olduğunda ve dış ortam sıcaklığı yaklaşık +10 °C'nin altında olduğunda otomatik çalıştırma gerçekleşir.

Fonksiyonu MY CAR menü sistemi içinden etkinleştirmek/devre dışı bırakmak mümkündür. Menü sisteminin açıklaması için, bkz. MY CAR (s. 115).

İlgili bilgiler

- Klima kontrolü hakkında genel bilgi (s. 128)
- Isıtmalı arka koltuk* (s. 135)

Isıtmalı arka koltuk*

Arka koltuğun dış konumlarının ısıtma fonksiyonu, soğukken yolcuların konforunu artırmaya yönelik üç konuma sahiptir.



Geçerli ısı seviyesi basmalı düğme lambalarında gösterilir.

Fonksiyonu etkinleştirmek için düğmeye arka arkaya basın:

- En yüksek ısı seviyesi - üç lamba yanar.
- En düşük ısı seviyesi - iki lamba yanar.
- En düşük ısı seviyesi - bir lamba yanar.
- Isıyı kapat - hiçbir lamba yanmaz.



⚠ UYARI

Isıtılmış koltuklar, algı kaybı nedeniyle sıcaklık artışının algılanmasını güç bulanlar veya ısıtılmış koltuklara ait kumandaları çalıştırmayla ilgili sorunları olanlar tarafından kullanılmalıdır. Aksi takdirde bu kişiler yanık yaralanmaları yaşayabilirler.

İlgili bilgiler

- Klima kontrolü hakkında genel bilgi (s. 128)
- Isıtılmalı ön koltuklar* (s. 135)

Havalandırılmalı ön koltuklar*

Havalandırma, koltuk ısıtması ile aynı anda kullanılabilir. Mesela, bu fonksiyon nemli kıyafetleri kurutmak için kullanılabilir.

Havalandırma sistemi, koltuklar ve koltuk arkalıklarında bulunan ve havayı koltuk döşemesinden çeken fanlardan oluşur. Serinletme etkisi, yolcu kabini soğudukça daha da artar. Havalandırma sistemi motor çalışırken devreye sokulabilir.

Havalandırma, klima kontrolü tarafından yönetilir ve koltuk sıcaklığı, güneş ışığı ve dış sıcaklığı dikkate alır.



Mevcut konfor düzeyi orta konsol gösterge ekranında gösterilir.



Düğme konumu için bkz. şekil (s. 134).

Fonksiyonu etkinleştirmek için düğmeye arka arkaya basın.

Farklı serinlik ve nem giderme çıkışları olan üç farklı konfor seviyesi vardır:

- Konfor seviyesi **III**: En yüksek çıkış - Orta konsol ekranında üç mavi alan yanar (yukarıdaki resme bakın).
- Konfor seviyesi **II**: Daha düşük çıkış - Ekranda iki mavi alan yanar.
- Konfor seviyesi **I**: En düşük çıkış - Ekranda bir mavi alan yanar.
- Fonksiyonu kapat - hiçbir alan yanmaz.

ⓘ DİKKAT

Hava akımına karşı duyarlı kişiler koltuk havalandırmasını dikkatli bir şekilde kullanmalıdır. Uzun süreli kullanımlar için konfor seviyesi **I** tavsiye edilir.

⚠ ÖNEMLİ

Yolcu bölmesi sıcaklığı 5 °C altında olduğunda koltuk havalandırması çalışmaz. Bunun amacı koltukta oturan kişinin üşmesini önlemektir.



Fan

Camlarda buğulanma oluşmasını önlemek için fan her zaman etkinleştirilmelidir.

i DİKKAT

Fan tamamen kapatılır ve klima devreye girmezse - camların buğulanması riskine neden olabilir.

Fan ayar düğmesi



Fan hızını artırmak veya azaltmak için düğmeyi çeviriniz. **AUTO** seçilirse fan hızı otomatik olarak (s. 137) ayarlanır - önceki fan hızı ayarı ise devreden çıkartılır.

İlgili bilgiler

- Klima kontrolü hakkında genel bilgi (s. 128)
- Elektronik klima kontrolü - ECC (s. 134)

Otomatik düzenleme

Otomatik fonksiyonu, sıcaklık (s. 137), klima (s. 138), fan hızı (s. 137), iç hava dolaşımı (s. 139) ve hava dağıtımı (s. 132) ayarlarını otomatik olarak düzenler.



Bir veya daha fazla manuel fonksiyon seçerseniz diğer fonksiyonlar otomatik olarak kontrol edilmeye devam ederler. **AUTO** düğmesi basılıyken bütün manuel ayarlar devre dışı bırakılır. Gösterge ekranı **OTO. KLİMA** gösterir.

Otomatik modda fan hızı MY CAR menü sisteminden ayarlanabilir. Menü sisteminin açılması için, bkz. MY CAR (s. 115).

İlgili bilgiler

- Klima kontrolü hakkında genel bilgi (s. 128)

Yolcu kabinindeki sıcaklık kontrolü

Araç çalıştırıldığında en son seçilmiş sıcaklık ayarı kullanılır.

i DİKKAT

Isıtma veya soğutma, istenen gerçek sıcaklığa kıyasla daha yüksek veya daha düşük sıcaklığın seçilmesiyle hızlandırılmaz.



Her taraf için mevcut sıcaklık orta konsolun ekranında görüntülenir.



Sıcaklık, ayar düğmesi yoluyla sürücü tarafı ve yolcu tarafı için ayrı ayrı ayarlanabilir.



İlgili bilgiler

- Klima kontrolü hakkında genel bilgi (s. 128)
- Gerçek sıcaklık (s. 129)
- Elektronik klima kontrolü - ECC (s. 134)

Klima

Klima, gelen havayı gerektiği şekilde soğutur ve neden arındırır.



AC düğmesindeki lamba yandığında klima sistemin otomatik fonksiyonu tarafından kontrol edilir.

AC düğmesindeki lamba söndüğünde klima devreden çıkartılır. Diğer fonksiyonlar hala otomatik olarak kontrol edilir. Maks. buz çözme fonksiyonu (s. 138) etkinleştirildiğinde, klima otomatik olarak çalıştırılır ve böylece havadaki nem en yüksek ayarda alınır.

Ön camın buğusunu giderme ve buzunu çözme

Ön cam ve yan pencerelerden buğu ve buzun hızlıca giderilmesi için Isıtılmış ön cam ve maks. buz çözücü kullanılır.*

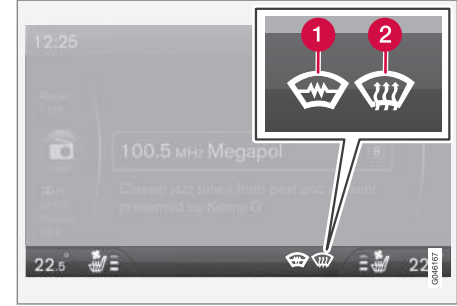

Seçilen ayar orta konsol gösterge ekranında gösterilir.

- 1 Isıtılmalı ön cam*
- 2 Azami buz çözücü



Buğu çözme düğmesinin lambası bu fonksiyon devreyken yanar.

Fonksiyonu etkinleştirmek için düğmeye arka arkaya basın.



Isıtmalı ön camı olmayan araçlar için:

- Camlara hava akışı - Ekranda sembol (2) yanar.
- Fonksiyonu kapat - hiçbir sembol yanmaz.

Isıtmalı ön camı olan araçlar için:

- Ön cam için ısıtmayı başlatın² - Ekranda sembol (1) yanar.
- Ön cam için ısıtmayı² ve camlara hava akışını başlatın - ekranda sembol (1) ve (2) yanar.
- Fonksiyonu kapat - hiçbir sembol yanmaz.

i DİKKAT

Isıtmalı ön cam ve IR penceresi (s. 21) transponderlerin ve diğer iletişim ekipmanlarının performansı üzerine etkiye sahip olabilir.

i DİKKAT

Buz gidermenin daha uzun süre sürebildiği, ön camın her bir yanının ucundaki üçgen alan elektrik ısıtmalı değildir.

i DİKKAT

Elektrikli ısıtılan ön cam, motor otomatik durdurma (s. 270) çalışmaz.

Yolcu kabininde maksimum nem gidermeyi sağlamak için ayrıca aşağıdaki işlemler gerçekleştirilir:

- klima otomatik olarak devreye girer
- iç hava dolaşımı ve hava kalitesi sistemi otomatik olarak devreden çıkartılır.

i DİKKAT

Fan en yüksek hızda çalıştığında, ses seviyesi yükselir.

Buz çözücü kapatıldığında klima kontrolü bir önceki ayara geri döner.

İlgili bilgiler

- Klima kontrolü hakkında genel bilgi (s. 128)

Hava dağıtımı - iç hava dolaşımı

Kötü hava, egzoz gazları vb.'nin yolcu kabine girmesini önlemek için iç hava dolaşımını seçin; böylece, bu fonksiyon etkinken aracın içine dışarıdan hava alınmaz.



Devridaim devreye girdiğinde düğmedeki turuncu lamba yanar.

! ÖNEMLİ

Aracın içindeki hava çok uzun süre devridaim yaparsa camların içeriden buğulanması riski vardır.

Zamanlayıcı

Zamanlayıcı fonksiyonunun devreye girmesiyle sistem dış hava sıcaklığına bağlı olan bir zamanda, manuel olarak devreye sokulmuş iç hava dolaşımı modundan çıkar. Bu buzlanma, buğulanma ve kötü hava riskini azaltır.

Fonksiyonu MY CAR menü sistemi içinden etkinleştirmek/devre dışı bırakmak mümkündür. Menü sisteminin açıklaması için, bkz. MY CAR (s. 115).

² Isıtmalı arka cam etkinleştirildiğinde dikiz aynasında C karakteri gösterilirse pusulanın (s. 109)* yeniden kalibre edilmesi gerekir.



04 Klima kontrolü



DİKKAT

Cam ısıtıcı maks. olarak seçildiğinde, sirkülasyon daima devre dışı bırakılır.

İlgili bilgiler

- Klima kontrolü hakkında genel bilgi (s. 128)
- Yolcu kabininde hava dağıtımı (s. 132)
- Hava dağıtımı - tablo (s. 141)



Hava dağıtımı - tablo





Hava dağıtımını (s. 132) seçmek için üç düğme kullanılmaktadır.

	Hava dağılımı	Kullanım
	Hava akımı camlara doğru. Hava akışının bir kısmı hava menfezlerinden gelir. Hava sirkülasyona tabi tutulmaz. Klima her zaman devrede tutulur.	buzlanma ve buğulanmayı çabucak gidermek için.
	Buz çözücü menfezinden ön cama ve yan camlara hava. Hava akışının bir kısmı hava menfezlerinden gelir.	soğuk ve rutubetli bir iklimde buğulanma ve buzlanmayı önlemek için (bunu elde etmek için fan seviyesi fazla düşük olmamalıdır).
	Hava akımı camlara doğru ve ön panel hava panjurlarından.	sıcak, kuru bir iklimde iyi soğutma sağlamak için.
	Ön panel hava panjurlarından baş ve göğse doğru hava akımı.	sıcak bir iklimde yeterli soğutma sağlamak için.



04 Klima kontrolü



	Hava dağılımı	Kullanım
	Hava akışı zemine ve camlara doğru. Hava akışının bir kısmı ön panel menfezlerinden gelir.	soğuk ve nemli bir iklimde konforlu şartları ve iyi buz çözmeyi sağlamak için.
	Hava akımı zemine doğru ve ön panel hava panjurlarından.	dış hava sıcaklığının düşük olduğu güneşli havalarda.
	Yere gelen hava. Hava akışının bir kısmı yere ve ön göğüsteki havalandırma panjurlarına doğru.	zemini doğrudan ısıtmak veya soğutmak için.
	Hava çıkışı pencereleere doğru, ön panel hava panjurlarından zemine doğru.	sıcak, kuru havalarda zemin boyunca soğutma veya soğuk havalarda yukarı doğru ısıtma sağlamak için.

İlgili bilgiler

- Klima kontrolü hakkında genel bilgi (s. 128)
- Hava dağıtımı - iç hava dolaşımı (s. 139)



Motor bloğu ısıtıcısı ve yolcu kabini ısıtıcısı*

Ön koşullandırma aracın ısıtıcısını, motorunu ve yolcu kabini kalkıştan önce hazırlayarak yolculuk sırasında aşınmanın ve enerji ihtiyaçlarının azalmasını sağlar.

Isıtıcı doğrudan (s. 144) ya da bir zamanlayıcı (s. 145) aracılığıyla çalıştırılabilir.

Dış sıcaklık 15 °C üzerine çıkarsa ısıtıcı çalışmaz. -5 °C veya daha düşük sıcaklıklarda, ısıtıcının maksimum çalışma süresi 50 dakikadır.

⚠ UYARI

Yakıt tahrikli ısıtıcıyı kapalı mekanda kullanmayın. Egzoz gazları yayılır.

i DİKKAT

Yakıtla çalışan yardımcı ısıtıcı aktifken sağ tekerlek yuvasından duman gelebilir, bu normal bir şeydir.

Yakıt doldurma

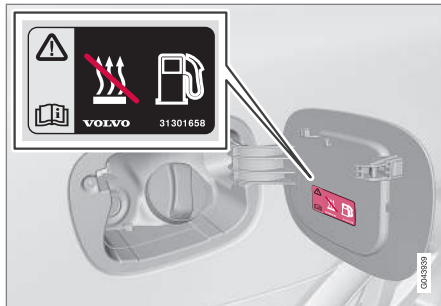

Yakıt doldurma kapağı üzerindeki uyarı etiketi.

⚠ UYARI

Dökülen yakıt alev alabilir. Yeniden yakıt almadan önce yakıtla çalışan yardımcı ısıtıcıyı kapatın.

Kombine gösterge panelinde ısıtıcının kapalı olduğunu kontrol edin. Çalışırken sıcaklık sembolü gösterilir.

Yokuşta park etme

Araç dik bir yokuşa park edilmişse, park ısıtıcısına yakıt sağlanabilmesi için aracın önünün yokuş aşağı baktığından emin olunması gerekir.

Akü ve yakıt

Akü şarjı yeterli değilse veya yakıt seviyesi çok düşükse, ısıtıcı otomatik olarak kapatılacak ve bilgi ekranında bir mesaj görüntülene-

cektir. sinyal kolundaki (s. 113) OK düğmesine bir kez basarak mesajı onaylayın.

⚠ ÖNEMLİ

Isıtıcının kısa mesafelerle tekrarlı kullanımı akünün boşaltılmasına ve marş sisteminde önemli problemlere neden olur.

Düzenli olarak kullanılan ısıtıcının sarf ettiği enerjiyi yerine koyması için aracın aküsünün yeterince şarj olmasını sağlamak amacıyla araç, ısıtıcı kullanılmasıyla aynı anda sürülmelidir. Isıtıcı her seferinde maksimum 50 dakika kullanılabilir.

İlgili bilgiler

- Motor bloğu ısıtıcısı ve yolcu kabini ısıtıcısı* - mesajlar (s. 147)
- İlave ısıtıcı* (s. 149)

Motor bloğu ısıtıcısı ve yolcu bölmesi ısıtıcısı* - doğrudan çalışma

Motor bloğu ısıtıcısı ve yolcu bölmesi ısıtıcısı doğrudan çalıştırılabilir.

Doğrudan çalıştırma aşağıdakiler vasıtasıyla yapılabilir:

- bilgi ekranı
- uzaktan kumanda anahtarı*
- mobil*.

Motor ve yolcu kabini ısıtıcısı (s. 143) doğrudan çalıştırıldıktan sonra 50 dakika süreyle çalışacaktır.

Motor soğutma sıvısı doğru sıcaklığa ulaşır ulaşmaz yolcu kabini ısıtmaya başlayacaktır.

i DİKKAT

Araç, park ısıtıcısı çalışırken çalıştırılabilir ve sürülebilir.

Bilgi ekranı vasıtasıyla doğrudan çalıştırma

1. Menüye erişmek için **OK** düğmesine basın.
2. Başparmak tekerleği ile **Isıtıcı** üstüne gelin ve **OK** ile seçin.
3. Isıtıcıyı etkinleştirmek için bir sonraki menüde **Direkt marş** seçeneğine gidin ve **OK** ile seçin.
4. **RESET** ile menüden çıkın.

Uzaktan kumanda anahtarıyla doğrudan çalıştırma*

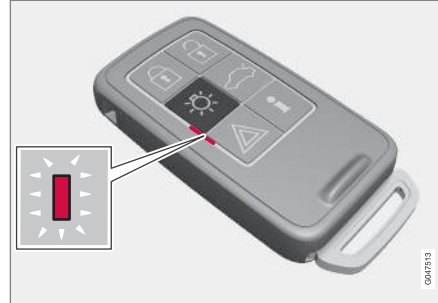

PCC* sahibi uzaktan kumanda anahtarı üstündeki gösterge lambası.

Motor bloğu ısıtıcısı ve yolcu bölmesi ısıtıcısı uzaktan kumanda anahtarıyla etkinleştirilebilir:

- Yaklaşma aydınlatması düğmesini  2 saniye için aşağıya doğru basılı tutun.
Dörtlü flaşörler aşağıdakilere göre bilgi sağlar:
 - 5 kısa yanıp sönmenin ardından yaklaşık 3 saniyelik sabit ışık gelir - Sinyal araca ulaşmıştır ve ısıtıcı etkinleştirilmiştir.
 - 5 kısa yanıp sönme - sinyal araca ulaşmıştır ancak ısıtıcı etkinleştirilmemiştir.
 - Dörtlü flaşörler kapalı kalır - Sinyal araca ulaşmamıştır.

Isıtıcı etkinken  bilgi düğmesine basılırsa gösterge lambası, bunun durumunu gösterecektir - aynı anda aracın kilit durumu (s. 167) da gösterilir. Durum incelenirken ısıtıcı etkinse gösterge lambası bir çift kısa yakıp söndürme ardından sabit yanar.

Isıtma sırasında durum aynı zamanda yol bilgisayarında da gösterilir.

Mobil ile doğrudan çalıştırma*

Bir mobil telefon üzerinden yönetilebilen seçili ayarların etkinleştirilmesi ve bilgileri Volvo On Call* mobil uygulama üzerinden kullanılabilir olacaktır.

İlgili bilgiler

- Motor bloğu ısıtıcısı ve yolcu kabini ısıtıcısı* - zamanlayıcı (s. 145)
- Motor bloğu ısıtıcısı ve yolcu bölmesi ısıtıcısı* - hemen durdurma (s. 145)
- Motor bloğu ısıtıcısı ve yolcu kabini ısıtıcısı* - mesajlar (s. 147)



Motor bloğu ısıtıcısı ve yolcu bölmesi ısıtıcısı* - hemen durdurma

Motor bloğu ısıtıcısı ve yolcu bölmesi ısıtıcısı doğrudan bilgi ekranından devre dışı bırakılabılır.

1. Menüye erişmek için **OK** düğmesine basın.
2. Başparmak tekerleği ile **Isıtıcı** üstüne gelin ve **OK** ile seçin.
3. Isıtıcıyı devreden çıkarmak için bir sonraki menüde **Dur** seçeneğine gidin ve **OK** ile seçin.
4. **RESET** ile menüden çıkın.

İlgili bilgiler

- Motor bloğu ısıtıcısı ve yolcu bölmesi ısıtıcısı* - doğrudan çalışma (s. 144)
- Motor bloğu ısıtıcısı ve yolcu kabini ısıtıcısı* - zamanlayıcı (s. 145)
- Motor bloğu ısıtıcısı ve yolcu kabini ısıtıcısı* - mesajlar (s. 147)

Motor bloğu ısıtıcısı ve yolcu kabini ısıtıcısı* - zamanlayıcı

Motor bloğu ve yolcu kabini ısıtıcısının (s. 143) zamanlayıcısı, aracın saatine bağlıdır.

Zamanlayıcı kullanılarak iki farklı zaman seçilebilir. Burada, başlangıç zamanı aracın ısıtılmış ve hazır olduğu zaman anlamına gelir. Aracın elektronik sistemi dış hava sıcaklığını esas alarak başlama zamanını hesaplar.



DİKKAT

Aracın saati sıfırlandığında, tüm zamanlayıcı programı silinir.

Ayarlama³

1. Menüye erişmek için **OK** düğmesine basın.
2. **Isıtıcı** zamanlayıcılardan birine geçmek için başparmak tekerleğini (s. 113) kullanın ve **OK** ile seçin.
3. Başparmak tekerleğini kullanarak iki zamanlayıcıdan birini tercih edin ve **OK** ile onaylayın.
4. Yanan saat ayarına geçmek için **OK** üstüne kısa süreyle basın.
5. Ayar düğmesini kullanarak gerekli saati ayarlayınız.

6. **OK** düğmesine kısa bir süre basarak yanıp sönen dakika ayarına ilerleyiniz.
7. Ayar düğmesini kullanarak gerekli dakikayı ayarlayınız.
8. Ayarı onaylamak için **OK**⁴ üstüne basın.
9. **RESET** ile menü yapısında geri gidin.
10. İkinci zamanlayıcıyı seçin (nokta 2'den devam eden) veya **RESET** ile menüden çıkın.

Çalıştırma

1. Menüye erişmek için **OK** düğmesine basın.
2. Başparmak tekerleği ile **Isıtıcı** üstüne gelin ve **OK** ile seçin.
3. Başparmak tekerleğini kullanarak iki zamanlayıcıdan birini tercih edin ve **OK** ile etkinleştirin.
4. **RESET** ile menüden çıkın.

Kapatma

Zamanlayıcı çalıştırmalı ısıtıcı, ayar zamanı dolmadan önce manuel olarak devreden çıkarılabilir. Aşağıdaki gibi ilerleyin:

1. Menüye erişmek için **OK** düğmesine basın.

³ Zamanlayıcının ayarlanması yalnızca motor kapalıyken mümkündür.

⁴ **OK** üstüne bir kere daha basmak zamanlayıcıyı etkinleştirir.



04 Klima kontrolü



2. Başparmak tekerleği ile **Isıtıcı** üstüne gelin ve **OK** ile seçin.
 - > Bir zamanlayıcı ayarlanmışsa ancak etkinleştirilmemişse, ayarlanmış zamanın yanında bir saat sembolü görüntülenir.
3. Başparmak tekerleğini kullanarak iki zamanlayıcıdan birini tercih edin ve **OK** ile onaylayın.
4. Zamanlayıcıyı şuna basarak kapatın:
 - uzun süre **OK** üstüne veya
 - menüde ileri gitmek için kısa süre **OK** üstüne. Sonra zamanlayıcıyı durdurmayı seçin ve **OK** ile onaylayın.
5. **RESET** ile menüden çıkın.

Zamanlayıcı ile çalıştırılmış bir ısıtıcı doğrudan (s. 145) kapatılabilir.

İlgili bilgiler

- Motor bloğu ısıtıcısı ve yolcu kabini ısıtıcısı* - mesajlar (s. 147)



Motor bloğu ısıtıcısı ve yolcu kabini ısıtıcısı* - mesajlar

Motor bloğu ve yolcu kabini ısıtıcısı (s. 143) ile ilgili semboller ve ekran mesajları kombine gösterge tablosunun (s. 64) analog veya dijital olmasına bağlı olarak farklılık gösterir.



Isıtıcı etkinleştirildiğinde bilgi ekranında ısı sembolü yanar.

Zamanlayıcılardan biri etkinleştirildiğinde, etkinleştirilen zamanlayıcı sembolü, sembolün yanında gösterilen ayarlanmış saat ile birlikte aynı anda ekranda yanar.



Analog kombine gösterge tablosunda etkin zamanlayıcı için sembol.



Dijital kombine gösterge tablosunda etkin zamanlayıcı için sembol.

Tablo, semboller ve oluşan gösterge ekranı metinlerini görüntüler.

Simge	Mesaj	Teknik özellikler
		Isıtıcı açılır ve çalışır.
 	Yktl çışn ıstıcı drd Akü koruma modu	Aracın çalıştırılmasını kolaylaştırmak için ısıtıcı araç elektronik sistemi tarafından durdurulmuştur.
 	Yakıtlı çalışan ısıtıcı durduruldu Düşük yakıt svysi	Yakıt seviyesinin çok düşük olması nedeniyle ısıtıcı ayarlanamamaktadır - bunun amacı motorun çalıştırılmasını kolaylaştırmanın yanı sıra yakl. 50 km sürüş yapılmasını sağlamaktır.
	Yakıtlı çalışan ısıtıcı Servis gerekli	Isıtıcı çalışmıyor. Onarım işleri için bir servis ile irtibata geçiniz. Volvo, yetkili bir Volvo servisi ile irtibata geçmenizi önermektedir.



04 Klima kontrolü



Bir ekran metni, belirli bir süre sonra otomatik olarak veya gösterge çubuğundaki (s. 113)

OK düğmesine bir kez basıldıktan sonra silinir.



İlave ısıtıcı*

Soğuk iklim bölgelerinde⁵ motorda doğru çalışma sıcaklığını elde edebilmek ve yolcu bölmesinde yeterli ısıtmayı sağlayabilmek için ilave bir ısıtıcıya gerek olabilir.

yakıtla çalışan ilave ısıtıcı (s. 149) dizel motorlu araçlara takılır.

Yarı soğuk⁵ bir iklim bölgesinde dizelle çalışan araçlarda yakıtla çalışan sürüm yerine elektrikli ilave ısıtıcı (s. 150) bulunur.

Belirli benzinli motorlara⁶ sahip araçlarda aracın klima kumanda sistemine entegre edilmiş elektrikli bir ilave ısıtıcı bulunur.

İlgili bilgiler

- Motor bloğu ısıtıcısı ve yolcu kabini ısıtıcısı* (s. 143)

Yakıtla çalışan ek ısıtıcı*

Araç elektrikli (s. 150) ya da yakıtla çalışan ek ısıtıcı (s. 149) ile donatılmıştır.

Isıtıcı, motor çalışırken ve ilave sıcaklığın gerekli olduğu durumlarda otomatik olarak çalışır.

Doğru sıcaklığa erişildiğinde veya motor durdurulduğunda ısıtıcı otomatik olarak kapanır.

DİKKAT

Ek ısıtıcı aktifken sağ tekerlek yuvasından duman gelebilir, bu normal bir şeydir.

Otomatik mod veya kapanma

Gerekirse ilave ısıtıcının otomatik çalıştırma aralığı kapatılabilir.

DİKKAT

Volvo, kısa mesafelerde yakıtla çalışan ilave ısıtıcının kapatılmasını önerir.

1. Motoru çalıştırmadan önce: anahtar konumu **I** (s. 79)'i seçin.
2. Menüye erişmek için **OK** düğmesine basın.

3. Başparmak tekerleği ile **Ek ısıtıcı**⁷ veya **Ayarlar**⁸ üstüne gelin ve **OK** ile seçin.
4. Başparmak tekerleğini kullanarak **AÇIK** ve **KAPALI** alternatiflerinden tercih edin ve **OK** ile onaylayın.
5. **RESET** ile menüden çıkın.

DİKKAT

Menü seçenekleri sadece anahtar **I** konumunda iş görünür - bunun için ayarlar motor çalıştırılmadan yapılmalıdır.

Yolcu kabini ısıtıcısı*

Ek ısıtıcı bir zamanlayıcı fonksiyonuyla tamamlanıyorsa yolcu kabini ısıtıcısı (s. 143) olarak kullanılabilir.

⁵ Söz konusu coğrafi bölgeler hakkında bilgiye yetkili Volvo satıcısı sahiptir.

⁶ Söz konusu motorlar hakkında bilgiye yetkili Volvo satıcısı sahiptir.

⁷ Analog kombine gösterge tablosu.

⁸ Dijital kombine gösterge tablosu.



04 Klima kontrolü

Elektrikli ilave ısıtıcı*

Araç ya yakıtla çalışan (s. 149) ya da elektrikli ilave kalorifer (s. 149) ile donatılmıştır.

Isıtıcı manüel olarak kontrol edilemez ancak motor, dış sıcaklık 14 °C'nin altındayken çalıştırdığında otomatik olarak devreye girer ve belirlenmiş yolcu bölmesi sıcaklığına erişildikten sonra devreden çıkartılır.

İlgili bilgiler

- Motor bloğu ısıtıcısı ve yolcu kabini ısıtıcısı* (s. 143)

05

YÜKLEME VE DEPOLAMA

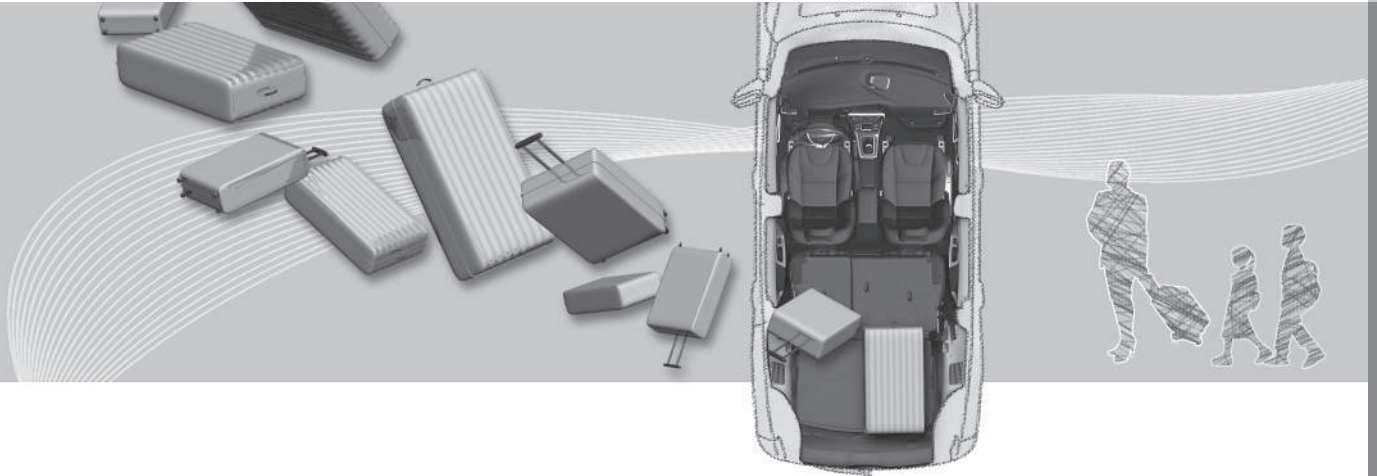



Eşya bölmeleri

Yolcu kabinindeki eşya bölmelerine genel bakış.

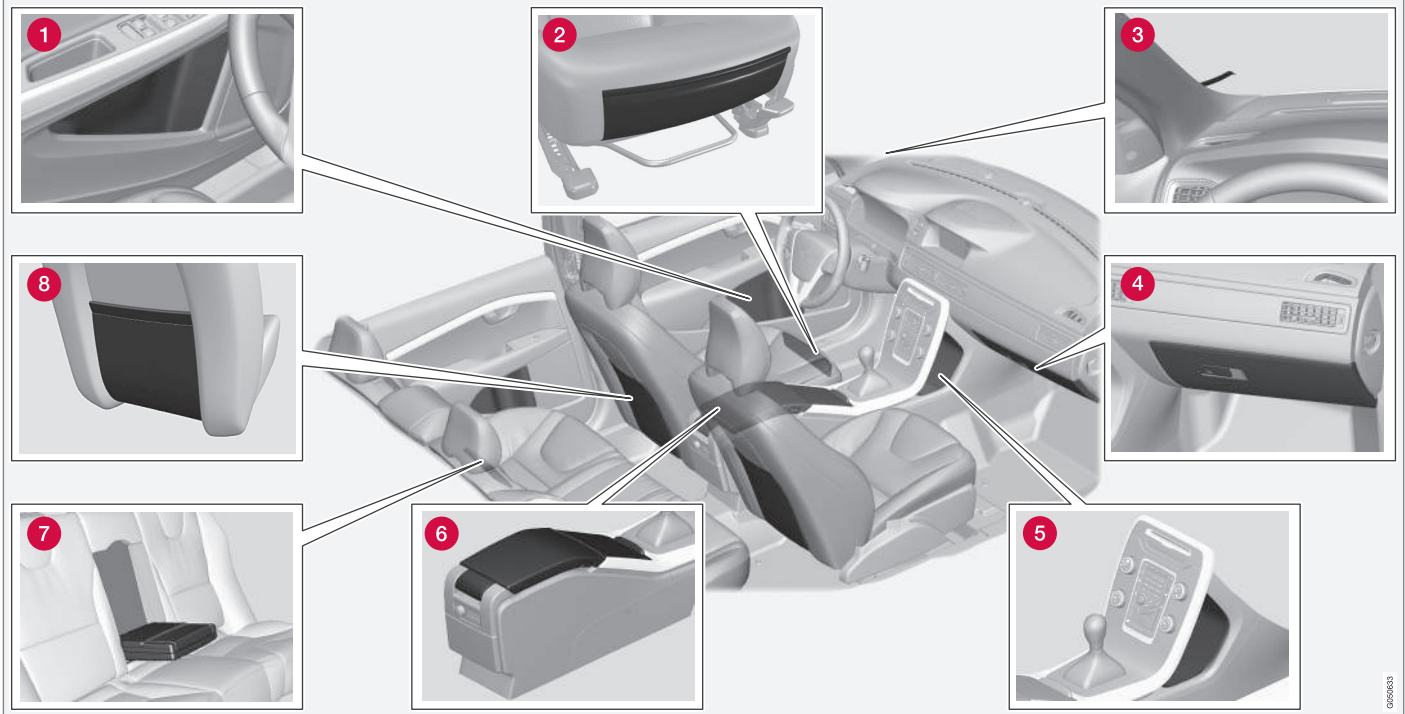

00000001



- 1 Kapı tarafındaki saklama bölmesi
- 2 Ön koltuk minderlerinin ön kenarındaki saklama cebi*
- 3 Bilet klipsi
- 4 Torpido gözü (s. 154)
- 5 Eşya gözü
- 6 Eşya gözü, bardaklık (s. 154)
- 7 Arka koltuğun kol dayama yerindeki bardaklık*
- 8 Eşya saklama cebi

**UYARI**

Cep telefonu , kamera, aksesuar vb. için uzaktan kumandalar gibi hareketli nesnelere torpido gözü veya diğer eşya gözlerinde tutunuz. Aksi takdirde, ani bir frenleme veya çarpışma durumunda arabadaki yolcuların yaralanmalarına sebep olabilirler.



Tünel konsolu

Tünel konsolu, ön koltukların arasında bulunmaktadır.

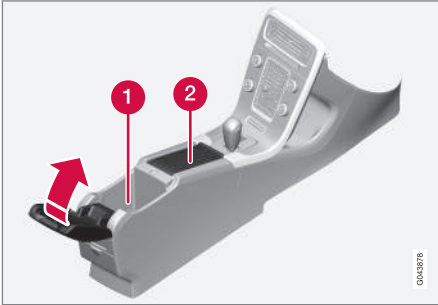

- 1 Kol dayamasının altındaki eşya gözü (örn. CD'ler için) ve USB*/AUX girişi.
- 2 Sürücü ve yolcu için bardaklık içerir. küllük ve çakmak (s. 154) tanımlanmışsa ön koltuğun 12 V soketinde (s. 155) bir çakmak, bardaklıkta ise ayrılabilir bir küllük vardır.

İlgili bilgiler

- Eşya bölmeleri (s. 152)
- Tünel konsolu - çakmak ve küllük* (s. 154)

Tünel konsolu - çakmak ve küllük*

Kol dayamasının altındaki bardaklığın içine, çıkartılabilir bir küllük takılmıştır. Çakmak, ön koltuğa ait 12 V soketine (s. 155) takılmıştır.

Tünel konsolundaki (s. 154) küllük, tepsiyi düz yukarı kaldırarak çıkartılabilir.

Düğmeye bastırarak çakmağı çalıştırınız. Çakmak ısındığında düğme dışarı atar. Çakmağı dışarı çekerek çıkartınız, sigaranızı kızgın telleri kullanarak yakabilirsiniz.

İlgili bilgiler

- Eşya bölmeleri (s. 152)

Torpid gözü

Torpid gözü, yolcu tarafında yer almaktadır.

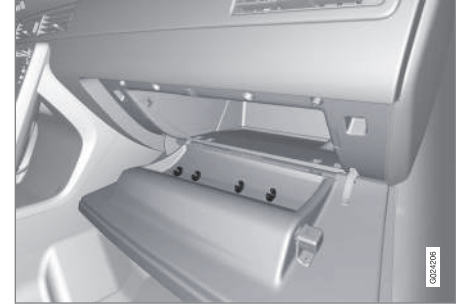

Örneğin, kullanıcı el kitabı ve haritalar burada tutulabilir. Ayrıca kapağın iç tarafında kalemler için tutucular bulunur. Torpid gözü anahtar dilini* (s. 169) kullanarak kilitlenebilir (s. 179).

İlgili bilgiler

- Eşya bölmeleri (s. 152)



İşlemeli paspaslar*

İşlemeli paspaslar örneğin döküntü ve sulu çamuru toplar. Volvo özel olarak imal edilmiş işlemeli paspaslar tedarik eder.

⚠ UYARI

Her bir koltukta sadece bir paspas kullanın ve kalkıştan önce sürücü koltuğundaki paspasın pedalların yakınında ve altında sıkışma yaratmayacak şekilde pimlere sıkıca tutturulup sabitlendiğini kontrol edin.

İlgili bilgiler

- Otomobilin içinin temizlenmesi (s. 374)

Makyaj aynası

Makyaj aynası, güneşliğin arkasında yer almaktadır.

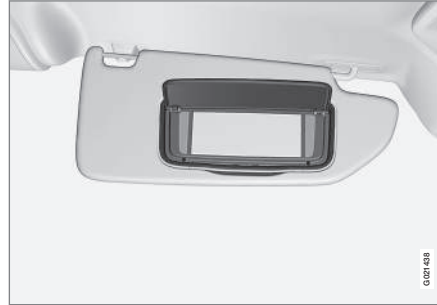

İşıklı makyaj aynası.

Lamba, kapak kaldırıldığında otomatik olarak yanar.

İlgili bilgiler

- Lambanın değiştirilmesi - makyaj aynası aydınlatması (s. 348)

Tünel konsolu - 12 V soketler

Elektrik soketleri (12 V) bardaklığın¹ yanında ve tünel konsolunun arkasında bulunur.



Tünel konsolunda 12 V soket, ön koltuk.



Tünel konsolunda 12 V soket, arka koltuk.

¹ Kül tablası ve sigara çakmağı belirtilmişse, bardaklık ve bitişik 12 V soketi yoktur.



Elektrik soketi 12 V için tasarlanmış gösterge ekranları, müzik çalarlar ve cep telefonları gibi çeşitli aksesuarlar için kullanılabilir. Prizin akım besleyebilmesi için uzaktan kumanda anahtarının konumu en az anahtar konumu I (s. 79) olmalıdır.

UYARI

Soket kullanımında değilken tapayı her zaman soketin içinde bırakın.

DİKKAT

Yolcu kabininin 12 V elektrik soketlerinden birine bağlı olan gösterge ekranları, müzik çalarlar ve cep telefonları gibi isteğe bağlı donanım ve aksesuarlar, uzaktan kumanda anahtarları çıkarılmışken veya araç kilitliken dahi klima kontrol sistemi tarafından etkinleştirilebilir, örn. önyararlı bir zamanda park ısıtıcısı etkinleştirildiğinde.

Bu nedenle kullanılmıyorken isteğe bağlı donanım ve aksesuarların fişlerini elektrik soketlerinden çıkartın; aksi takdirde bu tür bir durumda akü boşalabilir!

ÖNEMLİ

Her seferinde bir soket kullanılacaksa maksimum soket 10 A'dır (120W). Tünel konsolundaki her iki soket aynı anda kullanılabileceği için, soket başına 7,5 A (90 W) uygundur.

Acil durum lastik tamiri için kompresör iki soketten birine bağlıysa, diğer geçerli tüketici diğer sokete bağlanmamalıdır.

DİKKAT

acil durum tamiri (s. 320) için kompresör Volvo tarafından test edilmiş ve onaylanmıştır.

İlgili bilgiler

- Tünel konsolu - çakmak ve küllük* (s. 154)
- 12 V elektrik soketi, bagaj bölmesi* (s. 160)

Yükleme

Taşıma yükü aracın yüksüz ağırlığına göre değişir.

Yolcu ağırlıkları ve tüm aksesuar ağırlıkları aracın taşıma yükünü belirli bir oranda düşürür.

Ağırlıklarla ilgili daha ayrıntılı bilgi için bkz. Ağırlıklar (s. 381).



Bagaj kapağı aydınlatma panelindeki bir düğmeyle veya uzaktan kumanda anahtarıyla açılır, bkz. Kilitleme/kilit açma - bagaj kapağı (s. 180).

UYARI

Aracın sürüş özellikleri yükün ağırlığına ve konumlandırılmasına göre değişir.

Yükleme esnasında aklınızdan çıkarmayın

- Yükü, arka koltuk arkalığine zıt yönde sıkıca yerleştirin.

Arka koltuk arkalıklarından biri katlanırsa eşyaların, ön koltukların WHIPS sistemi fonksiyonunu engellemediğine dikkat edin, bkz. WHIPS - oturma konumu (s. 40).

- Yükü ortalayın.
- Ağır eşyalar mümkün olduğunca zemine yakın yerleştirilmelidir. Katlanmış koltuk arkalıklarının üzerine ağır yük koymaktan kaçınınız.



- Döşemenin hasar görmesini önlemek için, keskin kenarları yumuşak bir şey ile örtünüz.
- Tüm yükleri yük tespit halkalarına kayışlarla veya ağırlarla bağlayınız.

UYARI

20 kg ağırlığındaki boşta duran bir nesne, 50 km/sa. (30 mil/sa.) hızındaki önden çarpışmada 1000 kg ağırlığındaki bir nesne etkisi yaratır.

UYARI

Tavan döşemesindeki şişirilebilir perdeyle sağlanan koruma büyük yükler tarafından göz ardı edilebilir veya ortadan kaldırılabılır.

- Koltuk arkılığı üzerine kesinlikle yük yerleştirmeyin.

UYARI

Yükleri daima emniyete alın. Sert bir fren yapıldığında, yük kayabilir ve arabadakilerin yaralanmasına sebep olabilir.

Keskin kenarları ve köşeleri yumuşak bir şey ile örtün.

Uzun cisimleri yüklerken/indirirken motoru kapatın ve el frenini çekin. Aksi takdirde, yükü kaza ile vites koluna veya vites seçiciye vurarak vitesi bir sürüş konumuna getirebilirsiniz - ve araba birden hareket edebilir.

İlgili bilgiler

- Yük bağlama kopçaları (s. 159)
- Yükleme - uzun yük (s. 157)
- Tavan yükü (s. 159)

Yükleme - uzun yük

*Kargo alanına yüklemeyi (s. 156) kolaylaştırmak için koltuk arkalıkları öne katlanabilir. Ekstra uzun yükler için yolcu koltuğu² arkalığı da katlanabilir, *.*

Arka koltuk arkalığının yatırılması

Arka koltuğun arkalığının indirilmesi gerekiyorsa, bkz. Koltuklar, arka (s. 83).



05 Yükleme ve depolama

Yükleme - kayak kapağı

Uzun ince eşyaların taşınması için aralıktaki kapakçık açılabilir.

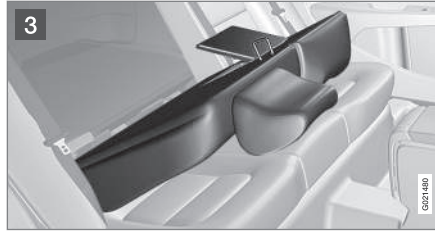
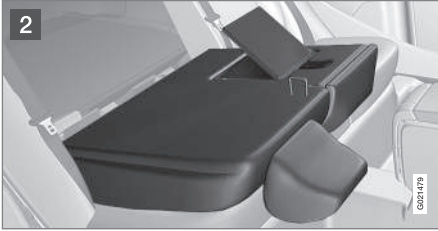

- 1 Sağ koltuk arkalığını öne doğru katlayın.
- 2 Arka koltuk arkalığındaki kapağı vidayı yukarı kaydırırken kapağı aşağı/öne doğru bastırarak açın.
- 3 Koltuk arkalığını kapak açırken yukarı kaldırın.

Yükün kaymasını önlemek için emniyet kemeri kullanın.

UYARI

Yüklerken ve boşaltırken motoru durdurunuz ve el frenini çekiniz. Aksi takdirde vites kolu yanlışlıkla yerinden çıkabilir ve vites geçebilir.

Kapakçığın çıkartılması

Kapakçık serbest kalıp aralık geriye yaslanınca, kapakçığı yaklaşık 30 derece açınız ve yukarı doğru çekiniz.

Kapakçığın bağlanması

Kapakçığı döşemenin ardındaki kanallara yerleştiriniz ve kapakçığı kapatınız.

İlgili bilgiler

- Yükleme (s. 156)

² Sadece konfor modelli koltuklar için geçerlidir.



Tavan yükü

Tavan yükleri için Volvo tarafından geliştirilen yük taşıyıcıları önerilmektedir. Bunun amacı, bir yolculuk sırasında olası en yüksek güvenlik düzeyinin sağlanması ve aracın hasar görmesinin önlenmesidir.

Taşıyıcılarla birlikte verilen montaj talimatlarına uyunuz.

- Yük taşıyıcılarının ve yükün uygun şekilde monte edilip edilmediğini periyodik olarak kontrol ediniz. Yükü bağlantı kayışlarıyla sıkıca bağlayınız.
- Yükü, yük taşıyıcıları üzerine dengeli bir şekilde dağıttınız. En ağır yükleri en aşağıya koyunuz.
- Rüzgara açık kalan alanın büyüklüğü ve bu nedenle yakıt sarfiyatı yükün büyüklüğüyle artar.
- Yavaş sürünüz. Ani hızlanmalardan, ani frenlerden ve sert dönüşlerden kaçınınız.

UYARI

Arabanın ağırlık merkezi ve sürüş özellikleri tavan yükleri sebebiyle değişir.

Tavan üzerinde yük taşıyıcı veya tavan kutusu dahil, izin verilebilir azami yük bilgisi için, bkz. Ağırlıklar (s. 381).

İlgili bilgiler

- Yükleme (s. 156)

Yük bağlama kopçaları

Katlanmış yük bağlama kopçaları³ bagaj bölmesindeki eşyaları bağlamak için kullanılır.

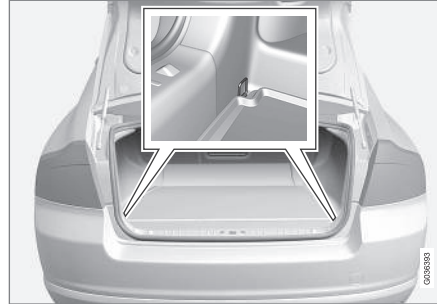
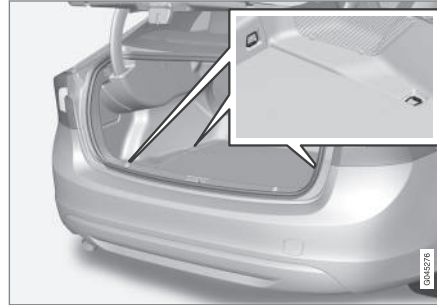

UYARI

Çıkıntı yapan sert, kesici ve/veya ağır nesneler ani frende yaralanmalara neden olabilir.

Büyük ve ağır nesneleri her zaman bir emniyet kemeriyle veya yük tespit kayışlarıyla bağlayın.

İlgili bilgiler

- Yükleme (s. 156)

³ Halka sayısı ve konumları pazara göre farklılık gösterir.



05 Yükleme ve depolama

Yükleme - torba tutucusu*

Torba tutucu taşıma torbalarını bir yerde tutar ve devrilmelerini ve içindkilerin bagaja saçılmasını engeller.



Zemindeki katlanır kapağın altındaki torba tutucu.

1. Zemin kapağının parçası olan tutucuyu yukarı katlayın.
2. Çantaları kayışla bağlayın ve taşıma sapını kancalara sabitleyin.

İlgili bilgiler

- Yükleme (s. 156)

12 V elektrik soketi, bagaj bölmesi*

Elektrik soketi 12 V için tasarlanmış gösterge ekranları, müzik çalarlar ve cep telefonları gibi çeşitli aksesuarlar için kullanılabilir.



Elektrik soketine erişmek için kapağı kaldırın.

- Soket aynı zamanda uzaktan kumanda anahtarı kontak anahtarına takıl olmadığı zaman da voltaj sağlar.

! ÖNEMLİ

Maksimum güç kesme 10 A'dir (120 W).

i DİKKAT

Motor kapalıyken elektrik soketinin kullanılmasının, araç aküsünün deşarj olması riskini doğurduğunu unutmayın.

i DİKKAT

Geçici acil durum lastik tamiri için kompresör Volvo tarafından test edilmiş ve onaylanmıştır. Volvo'nun tavsiye edilen geçici acil durum lastik tamirinden (TMK) yararlanmayla ilgili bilgi için bkz. Acil durum lastik onarımı* (s. 320).

06

KİLİTLER VE ALARM





06 Kilitler ve alarm

Uzaktan kumanda anahtarı

Diğer şeylerin yanı sıra, uzaktan kumandalı anahtar, kilitleme/kilit açma ve motorun çalıştırılması için kullanılır.

Uzaktan kumanda anahtarının iki varyantı mevcuttur - Temel versiyondaki uzaktan kumanda anahtarı ve PCC (Personal Car Communicator)* bulunan uzaktan kumanda anahtarı.

İşlevsellik	Temel ^A	PCC ^B ile
Kilitleme/kilit açma ve çıkarılabilir anahtar dili	x	x
Anahtarsız kilitleme/kilit açma		x
Anahtarsız motor çalıştırma		x
Bilgi düğmesi ve gösterge lambaları		x

A 5 düğmeli anahtar

B 6 düğmeli anahtar

PCC'li uzaktan kumanda anahtarı, temel versiyondaki uzaktan kumanda anahtarı ile karşılaştırıldığında genişletilmiş işlevselliğe sahiptir - örneğin anahtarsız çalıştırma ve kilitleme/kilit açma desteği (Anahtarsız Sürüş (s. 173)) ve ayrıca belirli özgün işlevler (s. 167).

Tüm uzaktan kumanda anahtarlarında metalden yapılmış bir ayrılabilir anahtar dili (s. 169) vardır. Görünür kısım iki modelde mevcuttur, bu şekilde uzaktan kumanda anahtarları birbirinden ayırt edilebilir.

Ek sayıda uzaktan kumanda anahtarı sipariş edilebilir, ancak araç ile verileden başka varyantlar sipariş edilemez. Tek bir araç için altı anahtara kadar programlanabilir ve kullanılabilir.

Araç iki uzaktan kumanda anahtarına sahiptir.

UYARI

Araçta çocuk varsa:

Sürücünün aracı terk etmesi halinde uzaktan kumanda anahtarını çıkararak elektrikli camlara sunroof'a ait beslemeyi kapatmayı unutmayın.

İlgili bilgiler

- Uzaktan kumanda anahtarı - fonksiyonlar (s. 165)

Uzaktan kumanda anahtarı - kaybedilmesi

Bir uzaktan kumandayı kaybederseniz, bir yenisi için bir servise sipariş verebilirsiniz - yetkili bir Volvo servisi olması önerilir.

Kalan uzaktan kumanda anahtarları Volvo servisine götürülmelidir. Kayıp uzaktan kumanda anahtarının kodu, hırsızlığı önlemeye dönük bir tedbir olarak sistemden silinmelidir.

Araça kayıtlı mevcut anahtar sayısı MY CAR menü sisteminde kontrol edilebilir. Menü sisteminin açıklaması için, bkz. MY CAR (s. 115).

İlgili bilgiler

- Uzaktan kumanda anahtarı - fonksiyonlar (s. 165)

* İsteğe bağlı/aksesuar, daha fazla bilgi için bkz. Giriş.



Uzaktan kumanda anahtarı - kişiselleştirme*

uzaktan kumanda anahtarındaki (s. 162) anahtar hafızası, aracın belirli ayarlarının farklı kişiler için bireysel olarak ayarlanabileceği anlamına gelir.

Anahtar hafızası işlevi örneğin elektrikli* sürücü koltuğu ile kombinasyon halinde mevcuttur.

Aracın donanım seviyesine bağlı olarak kapı aynaları (s. 106), sürücü koltuğu, direksiyon kuvveti (s. 188) ve kombine gösterge tablosunun teması, kontrastı ve renk modu (s. 65) ayarları hafızaya kaydedilebilir.

¹fonksiyonu, MY CAR menü sisteminden etkinleştirilebilir/devreden çıkarılabilir. Menü sisteminin açıklaması için, bkz. MY CAR (s. 115).

Fonksiyon etkinleştirildiğinde ayarlar otomatik olarak anahtar hafızasına ilişkilendirilir. Bu da ayardaki bir değişikliğin otomatik olarak özgün uzaktan kumanda anahtarı hafızasına kaydedileceği anlamına gelir.

Ayarların kaydedilmesi

Ayarları kaydedip uzaktan kumanda anahtarındaki anahtar hafızasını kullanmak için aşağıdaki şekilde ilerleyin:

1. Ayarın² kaydedileceği hafızaya sahip uzakta kumanda anahtarıyla aracın kilidini açın.
2. Anahtar hafızası fonksiyonunun MY CAR menü sisteminden etkinleştirildiğinden emin olun.
3. Örneğin koltuk ve kapı aynaları için istenen ayarları yapın.
4. Ayarlar, geçerli uzaktan kumanda anahtarının hafızasına kaydedilir.

Geçerli uzaktan kumanda anahtarının son kullanılmasından bu yana değiştirilmiş olmaları kaydıyla aracın kilitlerinin aynı uzaktan kumanda anahtarıyla bir sonraki açılışında anahtar hafızasına kaydedilen konumlar otomatik olarak ayarlanacaktır.

Acil durdurma

Koltuk yanlışlıkla hareket etmeye başlarsa, durdurmak için koltuk ayar düğmeleri ya da hafıza düğmelerinden birine basın.

Anahtar hafızasında kayıtlı koltuk konumuna ulaşmak için yeniden başlatma, uzaktan kumanda anahtarındaki kilit açma düğmesine basarak yapılır. Sürücü kapısı açık olmalıdır.

⚠ UYARI

Ezilme riski! Çocukların kumandalarla oynamadığından emin olun. Ayarlama sırasında koltuğun önünde, arkasında veya altında bir şey olup olmadığına bakın. Arka koltuktaki yolculardan hiçbirinin sıkışma tehlikesi içinde olmadığından emin olun.

Ayarların değiştirilmesi

Her birinde uzaktan kumanda anahtarı olan birkaç kişi araca yaklaşırsa, örneğin koltuk ve kapı aynalarının ayarları, sürücü kapısının kilidini açan uzaktan kumanda anahtarı olan kişi için uygulanır.

Sürücü kapısı A kişisi tarafından uzaktan kumanda anahtarı A ile açıldıktan sonra araç B kişisi tarafından uzaktan kumanda anahtarı B ile sürülecekse, ayarlar aşağıdaki şekilde değiştirilebilir:

- B kişisi sürücü kapısının yanında durarak veya direksiyon simidine oturarak kendi uzaktan kumanda anahtarındaki kilit açma düğmesine basar, bkz. Uzaktan kumanda anahtarı - fonksiyonlar (s. 165).
- Koltuk düğmesi 1-3 ile koltuk ayarı için mevcut üç hafızadan birini seçin, bkz. Koltuklar, ön - elektrikli* (s. 82).
- Koltuğu ve kapı aynalarını manuel olarak ayarlayın, bkz. Koltuklar, ön - elektrikli* (s. 82) ve Kapı aynaları (s. 106).

¹ MY CAR'da Anahtar belleği çağrılmıştır.

² Bu ayar elektrikli koltuğun hafıza işlevine kaydedilen ayarları etkilemez.



Ayarların yeniden etkinleştirilmesi

Araç kilitlendiğinde veya araç kilitlenmeden bırakılmışsa 30 dakika sonra anahtar hafızası devreden çıkarılacak ve standart sürücü profili ayarlanacaktır. Mevcut uzaktan kumanda anahtarının anahtar hafızasını yeniden etkinleştirmek için aşağıdakiler gereklidir.

Anahtarsız çalışma ve kilit sistemi olmayan araçlarda

Aracın kilidi, uzaktan kumanda anahtarının kilit açma düğmesine basarak açılırsa anahtar hafızasına kaydedilen ayarlar etkinleşir.

Anahtarsız çalışma ve kilit sistemi olan araçlarda

Aşağıdaki durumlarda anahtar hafızası etkinleşir:

1. Aracın kilidi, uzaktan kumanda anahtarının kilit açma düğmesine basarak veya anahtarsız kilit açma ile açılır.
2. Aracın kilidi açıksa, sürücü kapısı açıldığında bir anahtar taraması yapılır. Özgün bir uzaktan kumanda anahtarı bulunursa bu anahtarın ayarları etkinleştirilecektir. Araç kilitliyse bir önceki noktaya bakın.

İlgili bilgiler

- PCC* özelliği olan uzaktan kumanda anahtarı - özgün fonksiyonlar (s. 167)

Kilitleme/kilit açma - gösterge

Araç uzaktan kumanda anahtarı (s. 162) kullanılarak kilitlendiğinde veya açıldığında sinyal lambaları kilitleme/kilit açma işleminin doğru şekilde gerçekleştirildiğini belirtir.

- Kilitleme - bir kez yanıp sönmeye ve kapı aynaları katlanır³.
- Kilit açma - iki kez yanıp söner ve kapı aynaları dışa katlanır³.

Kilitleme işlemi sonrakı gösterge sadece tüm kilitler kapılar kapandıktan sonra devreye sokulduğunda verilir.

İşlevin seçilmesi

Kilitleme/kilit açma işlevinin ışıkla gösterimi için farklı seçenekler aracın MY CAR menü sisteminden ayarlanabilir. Menü sisteminin açıklaması için, bkz. MY CAR (s. 115).

İlgili bilgiler

- Anahtarsız sürüş* (s. 173)
- Alarm göstergesi (s. 184)

İmmobilizer

Elektronik immobilizer, yetkisiz bir kişinin aracı çalıştırmasını önleyen bir hırsızlığa karşı koruma sistemidir.

Her bir uzaktan kumanda anahtarının (s. 162) özel bir kodu vardır. Araç sadece doğru koda sahip doğru uzaktan kumanda anahtarıyla çalıştırılabilir.

Kombine gösterge panelinin bilgi ekranında bulunan aşağıdaki hata mesajları elektronik immobilizer ile ilgilidir:

³ Sadece katlanır elektrikli kapı aynası bulunan araçlar için.



Mesaj	Teknik özellikler
Araç anahtarını tak	Çalıştırma esnasında uzaktan kumanda anahtarının okunurken hata - Anahtarı kontak şalterinden çıkartın, tekrar basın ve yeniden çalıştırmayı deneyin.
Araç anahtar bulunamadı	Çalıştırma esnasında uzaktan kumanda anahtarını okurken hata - Tekrar çalıştırmayı deneyin. Hata devam ederse: Uzaktan kumandalı anahtarı kontak anahtarının içine doğru bastırın ve tekrar çalıştırmayı deneyin.
İmmobilizer Tekrar çalıştırmayı dene	Çalıştırma esnasında immobilizer sisteminde hata. Hata devam ederse: Servis ile irtibata geçin - yetkili bir Volvo servisi ile irtibat kurmanız önerilir.

Araç çalıştırmak için bkz. Motorun çalıştırılması (s. 257).

İlgili bilgiler

- İzleme sistemli uzaktan kumandalı immobilizer* (s. 165)

İzleme sistemli uzaktan kumandalı immobilizer*

İzleme sistemine sahip uzaktan kumandalı immobilizer⁴, aracın konumunu belirlemeyi ve motoru durdurmak için immobilizeri uzaktan etkinleştirmeyi mümkün kılar.

Sistemi etkinleştirmeye ilgili bilgi ve yardım almak için en yakın Volvo bayisiyle irtibat kurunuz.

İlgili bilgiler

- Uzaktan kumanda anahtarı (s. 162)
- İmmobilizer (s. 164)

Uzaktan kumanda anahtarı - fonksiyonlar

Temel versiyondaki uzaktan kumanda anahtarının kapıları kilitleme ve kilitletlerini açma gibi fonksiyonları vardır.

Fonksiyonlar



Temel versiyonda uzaktan kumanda anahtar.

- Kilitleme
- Kilit açma
- Yaklaşma ışığı süresi
- Bagaj kapağı
- Panik fonksiyonu

⁴ Sadece bazı pazarlarda ve Volvo On Call ile birlikte*.



06 Kilitler ve alarm



PCC* (Personal Car Communicator) özelliği olan uzaktan kumanda anahtarı.

Bilgi

Fonksiyon düğmeleri

Kilitleme – Kapıları ve bagaj kapağını kilitler ve alarmı devreye sokar.

Uzun bir basış aynı zamanda tüm camları ve sürgülü tavanı*da aynı anda kapatır. Daha fazla bilgi için, bkz. Global açılış (s. 179).

UYARI

Tavan camı ve camlar uzaktan kumanda anahtarıyla kapatılıyorsa, kimsenin elinin sıkışmadığını kontrol edin.

Kilit açma – Kapıların ve bagaj kapağının kilitlerini açar ve alarmı devreden çıkarır.

Tüm camları aynı anda açmak için basıp tutun. Daha fazla bilgi için, bkz. Global açılış (s. 179).

Fonksiyon tüm kapı kilitlerini aynı anda açmak yerine düğmeye bir kez basarak sadece sürücü kapısının kilidini açacak ve düğmeye bir daha basıldığında on saniye içerisinde geri kalan kapıların kilidini açacak şekilde de ayarlanabilir.

Fonksiyon MY CAR menü sistemi içinde değiştirilebilir. Menü sisteminin açıklaması için, bkz. MY CAR (s. 115).

Yaklaşma aydınlatması – Aracın ışıklarını belirli bir mesafeden yakmak için kullanılır. Daha fazla bilgi için, bkz. Yaklaşma ışığı süresi (s. 98).

Bagaj kapağı (s. 180) - Sadece bagaj kapağının kilidini açar ve alarmını devreden çıkarır.

Panik fonksiyonu – Acil bir durumda dikkat çekmek için kullanılır.

Sinyal lambalarını ve kornayı devreye sokmak için düğmeye basıp en az 3 saniye basılı tutun veya 3 saniye içerisinde iki kez basın.

En az 5 saniye aktif olduktan sonra aynı düğmeyle fonksiyon kapatılabilir. Aksi takdirde, fonksiyon yaklaşık 3 dakikadan sonra otomatik olarak kapanır.

İlgili bilgiler

- Uzaktan kumanda anahtarı (s. 162)
- PCC* özelliği olan uzaktan kumanda anahtarı - özgün fonksiyonlar (s. 167)
- Kilitleme/kilit açma - dışarıdan (s. 178)



Uzaktan kumanda anahtarı - menzil

Uzaktan kumanda anahtarı fonksiyonlarının (temel versiyonda) araçtan yaklaşık 20 metre menzili vardır.

Araç bir düğmenin basıldığını doğrulamazsa - yaklaşın ve tekrar deneyin.

i DİKKAT

Uzaktan kumanda anahtarı fonksiyonları çevredeki radyo dalgaları, binalar, topografik şartlar vs. tarafından engellenebilir. Araç her zaman anahtar dili (s. 170) ile kilitlenip/açılabilir.

Motor çalışırken veya anahtar konumu I veya II (s. 79) aktifken uzaktan kumanda anahtarı araçtan çıkarılırsa ve tüm kapılar kapatılırsa kombine gösterge tablosundaki bilgi ekranında bir uyarı mesajı görüntülenir ve aynı anda sesli hatırlatıcı sinyali çalar.

Aşağıdakilerden birinden sonra uzaktan kumanda anahtarı araca geri getirildiğinde mesaj silinir ve sesli ikaz sinyali durur:

- Uzaktan kumanda anahtarı, kontağa takılmıştır.
- Hız 30 km/sa. (yaklaşık 20 mil/sa.) değerini aşar.
- **OK** düğmesine basılmıştır.

İlgili bilgiler

- Uzaktan kumanda anahtarı (s. 162)
- Uzaktan kumanda anahtarı - fonksiyonlar (s. 165)

PCC* özelliği olan uzaktan kumanda anahtarı - özgün fonksiyonlar

PCC (Personal Car Communicator) özelliği olan uzaktan kumanda anahtarının, temel versiyondaki uzaktan kumanda anahtarına (s. 162) kıyasla bir bilgi düğmesi ve gösterge lambaları şeklinde gelişmiş işlevselliği vardır.

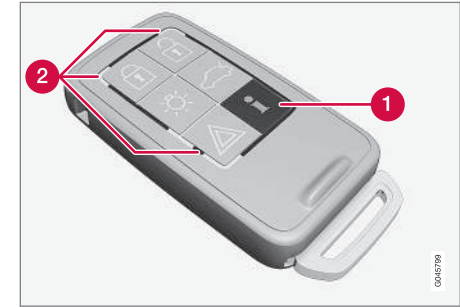

PCC özellikli uzaktan kumanda anahtarı.

- 1 Bilgi düğmesi
- 2 Gösterge lambaları

Bilgi düğmesinin kullanımı gösterge lambaları vasıtasıyla araçtan belirli bilgilere erişebilmeyi sağlar.



06 Kilitler ve alarm



Bilgi düğmesinin kullanımı

- Bilgi düğmesine basın.
 - > Tüm gösterge lambaları yaklaşık 7 saniyelik yanıp söner ve uzaktan kumanda anahtarı üzerinde ışık hareket eder. Bu da araçtan gelen bilgilerin tarandığını gösterir.
- Bu esnada başka düğmelerden birine basılırsa okuma işlemi yarıda kesilir.

DİKKAT

Bilgi düğmesi birkaç defa basılmasına ve farklı yerlerden kullanılmasına rağmen herhangi bir gösterge lambası yanmazsa (7 saniye sonra ve tüm PCC göstergelerini dolaştıktan sonra da yanmazsa), arabayı bir atölyeye götürün - yetkili bir Volvo servisine gitmeniz önerilir.

Gösterge lambaları, bilgiyi bir aşağıdaki resme göre görüntüler:

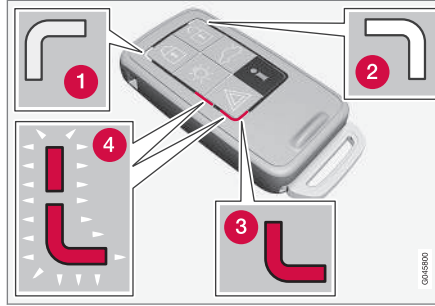

- 1 Yeşil sürekli ışık - araç kilitli.
- 2 Sarı sürekli ışık - araç kilitli değil.
- 3 Kırmızı sürekli ışık - araç kilitlenmiş olduğu için alarm tetiklenmiştir.
- 4 Kırmızı ışık her iki gösterge lambasında sırayla yanıp sönüyor - Alarm 5 dakika içinde tetiklenmiş.

İlgili bilgiler

- PCC* özelliği olan uzaktan kumanda anahtarı - menzil (s. 168)

PCC* özelliği olan uzaktan kumanda anahtarı - menzil

Kapıları ve bagaj kapağını kilitlemek ve kilitle-rini açmak için PCC (Personal Car Communicator) özelliği olan uzaktan kumanda anahtarının menzili araçtan yaklaşık 20 metre iken diğer fonksiyonlar için yaklaşık 100 metredir.

Araç bir düğmenin basıldığını doğrulamazsa - yaklaşın ve tekrar deneyin.

DİKKAT

Bilgi düğmesi fonksiyonu çevredeki radyo dalgaları, binalar, topoğrafik şartlar vb. tarafından engellenebilir.

Uzaktan kumanda anahtarının menzili dışında

Uzaktan kumanda anahtarı, araçtan bilgilerin okunabileceğinden daha uzak bir mesafe-deyse uzaktan kumanda anahtarının çevre-sinde dolaşan gösterge lambalarında ışık olmaksızın aracın son bırakıldığı durum göste-rilir.

Araçta birkaç uzaktan kumanda anahtarı kul-lanılıyorsa sadece kilitleme/kilit açma için son kullanılan anahtar doğru durumu gösterir.

* İsteğe bağlı/aksesuar, daha fazla bilgi için bkz. Giriş.



ⓘ DİKKAT

ⓘ Menzil içerisinde bilgi düğmesine basıldığında herhangi bir gösterge lambası yanmazsa, çevredeki telsiz dalgaları, binalar veya topografik koşullar vs. yüzünden araçla uzaktan kumanda anahtarı arasındaki en son iletişim bozulmuş olabilir.

İlgili bilgiler

- Anahtarsız Sürüş* - uzaktan kumanda anahtarı menzili (s. 174)
- Uzaktan kumanda anahtarı - menzil (s. 167)

Çıkarılabilir anahtar dili

Uzaktan kumanda anahtarında bazı işlevleri çalıştırıp bazı işlemleri gerçekleştirebilen sökülebilir metalden bir anahtar dili bulunur.

Yeni anahtar ağzını benzersiz kodu, yeni anahtar ağızları sipariş edildiğinde önerildiği gibi yetkili Volvo servislerinden temin edilebilir.

Anahtar dili işlevleri

Uzaktan kumandalı anahtarın çıkarılabilir anahtar dilini kullanırken:

- merkezi kilit uzaktan kumanda anahtarıyla etkinleştirilemezse sürücü kapısı kilidi manuel olarak açılır; bkz. Çıkarılabilir anahtar dili - kapıların kilidinin açılması (s. 170).
- arka kapıların mekanik çocuk güvenlik kilitleri devreye sokulabilir/devreden çıkarılabilir (s. 182).
- torpido gözü ve kargo alanına (gizlilik kilidi * (s. 170)) erişim engellenebilir.
- ön yolcu koltuğu (PACOS*) hava yastığı devreye sokulabilir/devreden çıkarılabilir (s. 35).

İlgili bilgiler

- Uzaktan kumanda anahtarı - fonksiyonlar (s. 165)
- Uzaktan kumanda anahtarı (s. 162)

Çıkarılabilir anahtar dili - çıkarılması/takılması

çıkartılabilir anahtar dilinin (s. 169) çıkarılması/takılması aşağıda belirtildiği gibi gerçekleştirilir:

Anahtar dilinin çıkarılması

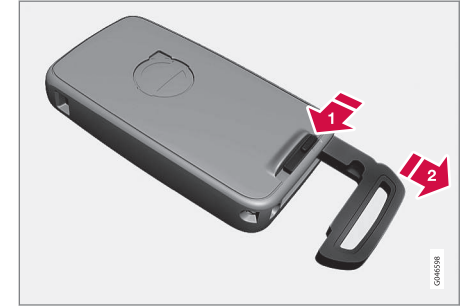

1) Yay yüklü mandalı yana kaydırın.

2) Aynı anda anahtar dilini düz dışarı çekin.

Anahtar dilinin takılması

Anahtar dilini dikkatlice uzaktan kumanda anahtarındaki (s. 162) yerine yerleştirin.

1. Uzaktan kumanda anahtarını yuvası yukarıya doğru bakacak şekilde tutun ve anahtar dilini yuvasının içine doğru indirin.
2. Anahtar dilini hafifçe bastırın. Anahtar dili yerine oturduğunda bir "tık" sesi duymalısınız.



İlgili bilgiler

- Çıkarılabilir anahtar dili - kapıların kilidinin açılması (s. 170)
- Çocuk güvenlik kilitleri - manuel etkinleştirme (s. 182)
- Yolcu hava yastığı - etkinleştirilmesi/devre dışı bırakılması* (s. 35)

Çıkarılabilir anahtar dili - kapıların kilidinin açılması

Örneğin anahtarı pilinin bitmesi durumunda olduğu gibi merkezi kilit, uzaktan kumanda anahtarıyla (s. 162) etkinleştirilemezse (uzaktan kumanda anahtarıyla ilgili daha fazla bilgi için dijital kullanıcı el kitabına bakın) çıkarılabilir anahtar dili (s. 169) kullanılabilir.

Merkezi kilit uzaktan kumanda anahtarıyla etkinleştirilemezse, örneğin piller boşalmışsa sürücü kapısı kilidi aşağıdaki şekilde açılabilir:

1. Anahtar dili kapı kolundaki kilit silindirin-deyken sürücü kapısının kilidini açın. Çizim ve daha fazla bilgi için, bkz. Anahtarsız Sürüş* - anahtar dili kilit açma (s. 176).



DİKKAT

Kapı kilidi anahtar dilini kullanarak açılmış ve kapı da açılmışsa alarm tetiklenir.

2. Uzaktan kumanda anahtarını kontağa takarak alarmın etkinliğini kaldırın.

Anahtarsız çalıştırma ve kilit sistemi olan araçlarda bkz. Anahtarsız Sürüş* - anahtar dili kilit açma (s. 176).

İlgili bilgiler

- Uzaktan kumanda anahtarı (s. 162)
- Uzaktan kumanda anahtarı - pilin değiştirilmesi (s. 172)

Servis kilidi*

Gizlilik kilidi özellikle araç servis için, bir otele valeyeye veya benzeri bir yerde bırakıldığında kullanım için tasarlanmıştır. Bu durumda torpido gözü kilitlenir ve bagaj kapağı kilidi merkezi kilitten ayrılır - bagaj kapağı ön kapılardaki merkezi kilit düğmesiyle veya uzaktan kumanda anahtarıyla (s. 162) açılmaz.

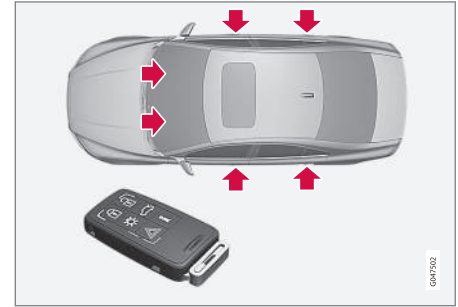

Anahtar **dili** uzaktan kumanda anahtarı için aktif kilitler.

04P192



Anahtar dili ve servis kilidi **bulunmayan** uzaktan kumanda anahtarının aktif kilitleri **devrededir**.

Bu da anahtar dili olmayan uzaktan kumandanın sadece alarm (s. 183) devreye sokmak/devreden çıkarmak, kapıların kilidini açmak ve aracı çalıştırmak için kullanılabilceği anlamına gelmektedir.

Artık anahtar ucu olmayan uzaktan kumanda anahtarını servise veya otel personeline verilebilir - çıkan anahtar ucu araç sahibinde kalır.

Devreye alma/devreden çıkarma

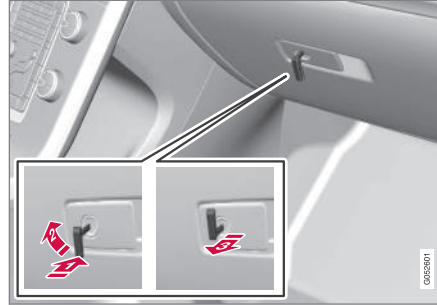

Servis kilidinin devreye sokulması.

Servis kilidini devreye sokmak için:

- 1 Anahtar dilini torpido gözü kilit silindrine takın.
- 2 Anahtar dilini saat yönünde 180 derece döndürün.
- 3 Anahtar dilini dışarı çekin. Aynı anda kombi göstergesi tablosunun göstergesi ekranında bir mesaj görüntülenir.

Torpido gözü kilitlenir ve bagaj kapağı artık uzaktan kumanda anahtarıyla veya merkezi kilit düğmesiyle açılmaz.

i DİKKAT

Anahtar ucunu tekrar uzaktan kumanda anahtarına takmayın, bunun yerine güvenli bir yerde saklayın.

- Devreden çıkartma işlemi tersine sırayla gerçekleştirilir.

Sadece torpido gözünün kilitlenmesiyle ilgili bilgi için bkz. Kilitleme/açma - torpido gözü (s. 179).



06 Kilitler ve alarm

Uzaktan kumanda anahtarı - pilin değiştirilmesi

Uzaktan kumanda anahtarının pilinin⁵ değiştirilmesi gerekebilir.

Uzaktan kumanda anahtarının pilinin aşağıdaki durumlarda değiştirilmesi gerekir:

- kombine gösterge tablosundaki bilgi sembolü yanar ve ekranda **Araç anahtarı aküsü düşük** Kılavuza bak görüntülenir ve/veya
- kilitler aracın 20 metre uzaklıktaki alan içinde uzaktan kumanda anahtarının sinyallerine sık sık yanıt vermiyorsa.

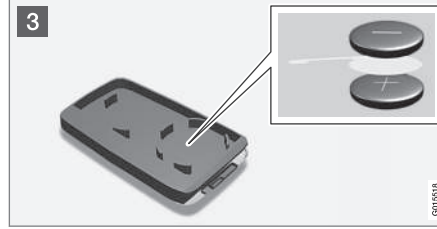
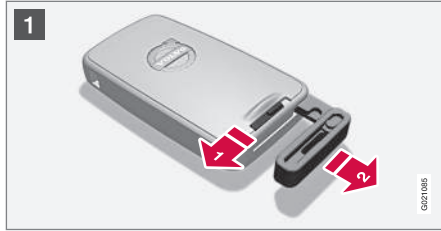

Açma

- 1 Yay yüklü mandalı yana kaydırın.
- 2 Aynı anda anahtar dilini düz dışarı çekin.
- 2 Yay yüklü mandalın arkasındaki deliğe 3 mm'lik bir tornavida sokun ve uzaktan kumanda anahtarını yavaşça zorlayarak açın.

DİKKAT

Düğmeler yukarıya bakarken, uzaktan kumanda anahtarını çevirin, bu kumanda açıldığında pillerin dışarı düşmesini engeller.

ÖNEMLİ

Çalışmalarını olumsuz yönde etkileyeceğinden yeni akülere ve bunların temas yüzeylerine parmaklarınızla dokunmayın.

Pil değiştirme

- 3 Pilin/pillerin, kapağın içerisinde gösterilen (+) ve (-) tarafları itibarıyla nasıl yerleştirildiklerini yakından inceleyin.

Uzaktan kumanda anahtarı (bir pil)

1. Pili dikkatli bir şekilde çıkarın.
2. Yeni bir pili (+) aşağıya bakacak şekilde yerleştirin.

PCC* özelliği olan uzaktan kumanda anahtarı (iki pil)

1. Pilleri dikkatli bir şekilde çıkarın.
2. Önce, yeni bir pili (+) yukarıya bakacak şekilde yerleştirin.
3. Beyaz plastik şeridi ara kısma yerleştirin ve son olarak (+) aşağıya bakacak şekilde ikinci bir pili yerleştirin.

⁵ PCC özelliği olan uzaktan kumanda anahtarında iki pil vardır.

* İsteğe bağlı/aksesuar, daha fazla bilgi için bkz. Giriş.



Pil türü

Uzaktan kumanda anahtarında bir ve PCC özelliği olan uzaktan kumanda anahtarında iki adet olmak üzere CR2430, 3V ataması olan piller kullanın.

i DİKKAT

Volvo uzaktan kumanda anahtarında/ PCC'de kullanılacak bataryaların UN Manual of Test and Criteria, Part III, subsection 38.3 içinde belirtilenlere uymasını önerir. Fabrikada takılmış bataryalar veya yetkili bir Volvo servisinde değiştirilmiş bataryalar yukarıdaki kriterlere uyar.

Montaj

1. Uzaktan kumanda anahtarını sıkıca bastırarak birleştirin.
2. Uzaktan kumanda anahtarını yuvası yukarıya doğru bakacak şekilde tutun ve anahtar dilini yuvasının içine doğru indirin.
3. Anahtar dilini hafifçe bastırın. Anahtar dili yerine oturduğunda bir "tık" sesi duymalısınız.

! ÖNEMLİ

Biten akülerin çevreye zarar vermeyecek şekilde imha edildiğinden emin olun.

İlgili bilgiler

- Uzaktan kumanda anahtarı (s. 162)
- Uzaktan kumanda anahtarı - fonksiyonlar (s. 165)

Anahtarsız sürüş*

Anahtarsız Sürüş donanımı olan araçlarda anahtarsız bir şekilde çalıştırılan bir çalıştırma ve kilit sistemi bulunur.

Anahtarsız çalıştırma ve kilit sistemi olan araç, uzaktan kumanda anahtarı (s. 162)⁶ kantağa takmadan çalıştırılabilir, kilitlenebilir ve kilidi açılabilir. Cebinizde uzaktan kumanda anahtarının olması yeterlidir. Sistem, örneğin elleriniz doluyken aracı daha kolay ve daha rahat bir şekilde açmanızı sağlar.

Araçla birlikte temin edilen uzaktan kumanda anahtarlarının her ikisinde de anahtarsız işlevselliği vardır. Ek sayıda uzaktan kumanda anahtarı sipariş etmek mümkündür.

Aracın elektrik sistemi, uzaktan kumanda anahtarıyla üç farklı seviyeye ayarlanabilir - anahtar konumu **0**, **I** ve **II** (s. 79).

İlgili bilgiler

- Anahtarsız Sürüş* - uzaktan kumanda anahtarı menzili (s. 174)
- Anahtarsız sürüş* - uzaktan kumanda anahtarının güvenli kullanımı (s. 174)
- Anahtarsız Sürüş* - uzaktan kumanda anahtarı fonksiyonuyla girişim (s. 175)

⁶ Sadece PCC olan Uzaktan Kumanda Anahtarında geçerlidir.



06 Kilitler ve alarm

Anahtarsız Sürüş* - uzaktan kumanda anahtarı menzili

Uzaktan kumanda anahtarında⁷ bir düğmeye basmadan kapıların veya bagaj kapağının kilidini otomatik olarak açmak için uzaktan kumanda anahtarının aracın kapı kolundan veya bagaj kapağından yaklaşık 1,5 m uzakta olması gerekir.

Kapıyı kilitlemek veya kilidini açmak isteyen bir kişi beraberinde uzaktan kumanda anahtarını bulundurmalıdır. Uzaktan kumanda anahtarı aracın diğer tarafında ise, bir kapı kilidini açmak veya kapatmak mümkün değildir.

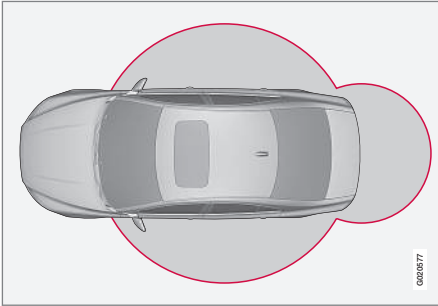

Yukarıdaki resimdeki kırmızı halkalar sistemin antenlerinin kapsama alanını gösterir.

Motor çalışırken veya anahtar konumu I veya II (s. 79) aktifken tüm uzaktan kumanda anahtarları araçtan çıkarılırsa ve tüm kapılar kapatılır.

İrsa kombine gösterge tablosundaki bilgi ekranında bir uyarı mesajı görüntülenir ve aynı anda sesli hatırlatıcı sinyali çalar.

Uzaktan kumanda anahtarı araca geri getirildiğinde, aşağıdaki durumlarda uyarı mesajı söner ve sesli hatırlatma sona erer:

- bir kapı açılıp kapanmıştır
- uzaktan kumanda anahtarı kontak kilidine sokulmuştur
- **OK** düğmesine basılmıştır.

İlgili bilgiler

- Anahtarsız sürüş* (s. 173)
- Anahtarsız Sürüş* - anten konumu (s. 177)

Anahtarsız sürüş* - uzaktan kumanda anahtarının güvenli kullanımı

Aracın uzaktan kumanda anahtarlarının dikkatle kullanılması önemlidir.

Uzaktan kumanda anahtarlarından⁸ biri araçta unutulmuşsa örneğin araca ait başka bir uzaktan kumanda anahtarıyla aracın kilitlemesi durumunda anahtarsız işlevleri devre dışı bırakılır. Bu sayede izinsiz girişler önlenir.

Aracın kilitlerinin diğer uzaktan kumanda anahtarıyla bir sonraki açılışında unutulmuş uzaktan kumanda anahtarı tekrar etkinleşir.



ÖNEMLİ

PCC özellikli uzaktan kumanda anahtarını aracın arkasında bırakmaktan kaçının. Birisi zorla aracınıza girer ve uzaktan kumanda anahtarını alırsa uzaktan kumanda anahtarını kontağa bastırıp ardından **START/STOP ENGINE** düğmesine basarak aracı çalıştırmak mümkündür.

İlgili bilgiler

- Anahtarsız sürüş* (s. 173)

⁷ PCC (Kişisel Araç İletişim Sistemi) olan uzaktan kumanda anahtarlara geçerlidir.

* İsteğe bağlı/aksesuar, daha fazla bilgi için bkz. Giriş.



Anahtarsız Sürüş* - uzaktan kumanda anahtarı fonksiyonuyla girişim

Elektromanyetik alanlar ve parazitler uzaktan kumanda anahtarının anahtarsız işlevler (s. 173) engelleyebilir.

i DİKKAT

PCC'yi bir cep telefonu ya da metal nesnenin 10-15 cm'den daha yakınına yerleştirmeyin/saklamayın.

Parazit yaşanırsa uzaktan kumanda anahtarını ve anahtar dilini, temel versiyondaki bir uzaktan kumanda anahtarı gibi kullanın, bkz. Uzaktan kumanda anahtarı - fonksiyonlar (s. 165).

İlgili bilgiler

- Uzaktan kumanda anahtarı - pilin değiştirilmesi (s. 172)
- Anahtarsız sürüş* - uzaktan kumanda anahtarının güvenli kullanımı (s. 174)
- Anahtarsız Sürüş* - uzaktan kumanda anahtarı menzili (s. 174)

Anahtarsız Sürüş* - kilitleme

Anahtarsız çalıştırma ve kilit sistemi olan araçlarda kapıların dış kolunda kilitleme/kilit açma için bir düğme vardır.

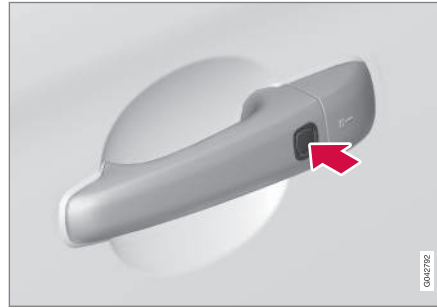

Anahtarsız çalıştırma sistemi bulunan araçlarda kapı kollarının dışında bir düğme bulunmaktadır.

Dışarıdaki kapı kollarından birindeki kilitleme düğmesine basarak kapıları ve bagaj kapağını kilitletiniz.

Aracın kilitlebilmesi için tüm kapılar ve bagaj kapağının kapatılması gerekir - aksi takdirde araç kilitlemez.

i DİKKAT

Otomatik vites kolu bulunan araçlarda, vites kolu **P** konumuna getirilmelidir, aksi takdirde araç kilitlemez veya alarma geçirilemez.

İlgili bilgiler

- Anahtarsız sürüş* (s. 173)
- Alarm göstergesi (s. 184)

* PCC (Kişisel Araç İletişim Sistemi) olan uzaktan kumanda anahtarına geçerlidir.



Anahtarsız sürüş* - kilit açma

Kapı kollarından biri tutulduğunda veya bagaj kapağının lastik kaplı basınç plakası aktive olduğunda kilit açma gerçekleşir - kapıyı ve bagaj kapısını normal şekilde açın.

İlgili bilgiler

- Anahtarsız sürüş* (s. 173)
- Anahtarsız Sürüş* - kilitleme (s. 175)

Anahtarsız Sürüş* - anahtar dili kilit açma

Merkezi kilitleme uzaktan kumanda anahtarı ile açılmıyorsa, örneğin piller bitmişse, sol ön kapı PCC'nin ayrılabılır anahtar dilini kullanarak açılabilir.



Anahtar dili deliği - kapağı gevşetmek için.

Kilit silindirine erişmek için, kapı kolunun plastik kapağı kaldırılmalıdır - bu aynı zamanda kilit dili ile de yapılabilir:

1. Anahtar dilini kapı kolu/kapağı alt tarafındaki deliğin içerisine doğru yaklaşık 1 cm bastırın - kanırtmayın.
 - > Plastik kapak, anahtar dili düz yukarı ve açıklığın içerisine doğru itildiğinde uygulanan torkla otomatik olarak gevşer.

2. Ardından anahtar dilini kilit silindirine sokup kapının kilidini açınız.
3. Kilidi açtıktan sonra plastik kapağı tekrar takın.

İ DİKKAT

Sürücü kapısı, kapı kilidi anahtar dilini kullanarak açıldığında alarm tetiklenir. Uzaktan kumanda anahtarını kontağa takarak kapatılır, bkz. Alarm - uzakta kumanda anahtarı çalışmıyor (s. 185).

İlgili bilgiler

- Anahtarsız sürüş* (s. 173)
- Çıkarılabilir anahtar dili - çıkartılması/ takılması (s. 169)
- Alarm (s. 183)



Anahtarsız Sürüş* - kilit ayarları

Anahtarsız çalıştırma ve kilit sistemi olan araçların kilit ayarları, MY CAR menü sisteminde hangi kapıların kilidinin açılacağını tanımlamak suretiyle uyarlanabilir.

Menü sisteminin açıklaması için, bkz. MY CAR (s. 115).

İlgili bilgiler

- Anahtarsız sürüş* (s. 173)

Anahtarsız Sürüş* - anten konumu

Anahtarsız çalıştırma ve kilit sistemine sahip araçlarda aracın farklı konumlarında bir dizi entegre anten vardır.

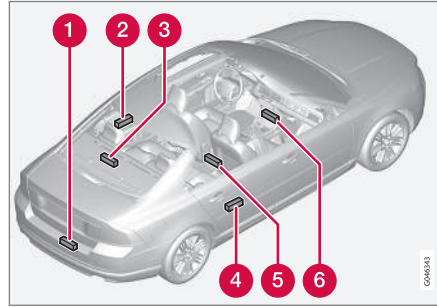

- 1 Arka tampon, orta
- 2 Kapı kolu, sol arka
- 3 Eşya rafı, orta, alt
- 4 Kapı kolu, sağ arka
- 5 Orta konsol, arka kısmın altında
- 6 Orta konsol, ön kısmın altında.



UYARI

Kalp pili ameliyatı geçirenler kalp pilleriyle anahtarsız sistemin antenlerine 22 cm'den fazla yaklaşmamalıdır. Bu, kalp pili ile anahtarsız sistemi arasındaki paraziti önlemek içindir.

İlgili bilgiler

- Anahtarsız sürüş* (s. 173)



06 Kilitler ve alarm

Kilitleme/kilit açma - dışarıdan

Dışarıdan kilitleme/kilit açma, uzaktan kumanda anahtarı (s. 162) kullanılarak gerçekleştirilir. Uzaktan kumanda anahtarı tüm kapıları ve bagaj kapağını aynı anda kilitlet/kilitlerini açar. Kilit açma fonksiyonu için farklı sıralama- lar seçilebilir, bkz. Uzaktan kumanda anahtarı - fonksiyonlar (s. 165).

Kilit dizinin devreye alınması için, sürücü kapısı kapatılmalıdır - diğer kapılardan biri veya bagaj kapağı açıksa, kilitlet ve alarm sadece kilitletiklerinde devreye girer. Anahtarsız kilitleme sistemi* bulunan araçlarda tüm kapılar ve bagaj kapağı kapalı olmalıdır.

i DİKKAT

Araçtaki uzaktan kumanda anahtarını kilitleme riskinin bulunduğunu unutmayın.

Uzaktan kumanda anahtarıyla kilitleme/kilit açma mümkün değilse, pil bitmiş olabilir - ayrılabilir anahtar diliyle sürücü kapısını kilitleyin veya kilidini açın, bkz. Çıkarılabilir anahtar dili - çıkartılması/takılması (s. 169).

i DİKKAT

Anahtarla kilidi açıldıktan sonra kapını açılması halinde alarmın tetikleneceğini unutmayın - uzaktan kumanda anahtarı kontak anahtarına takıldığında alarm kapatılır.

! UYARI

Uzaktan kumanda anahtarı ile dışarıdan kilitletiğinde birinin araçta kilitli kalma riskini göz ardı etmeyin - kapıların hiçbirini kapı kontrolleri kullanılarak içeriden açılmayacaktır.

Daha fazla bilgi için, bkz. Deadlock güvenlik kilidi fonksiyonu* (s. 181).

Tekrar otomatik kilitleme

Kapıların hiç biri veya bagaj kapağı kilit açıldıktan sonra iki dakika içerisinde açılmazsa tümü otomatik olarak tekrar kilitlet. Bu fonksiyon, aracın yanlışlıkla kilit açık bir şekilde bırakılması riskini azaltır. (Alarmlı araçlar için bkz. Alarm (s. 183).)

İlgili bilgiler

- Kilitleme/kilit açma - içeriden (s. 178)
- Anahtarsız sürüş* (s. 173)



Kilitleme/kilit açma - içeriden

Sürücü kapısı ve yolcu kapısındaki* merkezi kilit düğmesini kullanarak kapıların hepsi ve bagaj kapağı aynı anda kilitlenebilir veya kilidi açılabilir.

Merkezi kilitleme



Merkezi kilitleme.

- Kilitlemek için düğmenin bir tarafına  basın - kilidi açmak için diğer tarafına  basın.

Ayrıca tüm camları aynı anda açmak için basıp basılı tutun.*

Kilit açma

Eğer otomobil kilitlet ve alarm devredeyse açılmaz:

- Merkez kilitleme düğmesine bastırın .



Uzun basılarak da tüm yan pencereler açılabilir* aynı anda (bkz. ayrıca Global açılış (s. 179)).

- Kapı tutamağını bir kez çekip serbest bırakın - kapı açılacaktır. Kapıyı açmak için kapı kolunu tekrar çekin.

Kilitleme

- Ön kapılar kapatıldıktan sonra merkezi kilit düğmesine basın.

Uzun basma aynı zamanda tüm yan camları ve sunroof'u aynı anda kapatır (ayrıca bkz. Toplam havalandırma işlevi (s. 179)).

Tüm kapılar kilitleme düğmeleriyle ayrı ayrı elle de kilitlenebilir - söz konusu kapının kapalı olması gerekir.

Otomatik kilitleme

Araç hareket etmeye başladığında kapılar ve bagaj kapağı otomatik olarak kilitletir.

Fonksiyon **MY CAR** menü sistemi içerisinde devreye sokulabilir/devreden çıkartılabilir. Menü sisteminin açıklaması için, bkz. MY CAR (s. 115).

İlgili bilgiler

- Kilitleme/kilit açma - dışarıdan (s. 178)
- Alarm (s. 183)
- Uzaktan kumanda anahtarları - fonksiyonlar (s. 165)

Global açılış

Global açılış tüm yan camları aynı anda açar veya kapatır ve örneğin sıcak havalarda aracı hızlı biçimde havalandırmak için kullanılabilir.



Merkezi kilit düğmesi

Merkezi kilit düğmesindeki veya uzaktan kumanda anahtarındaki sembolüne uzun basılması tüm yan camları aynı anda **açar**. sembolünde aynı prosedür, tüm yan camları aynı anda **kapatır**.

İlgili bilgiler

- Kilitleme/kilit açma - içeriden (s. 178)
- Elektrikli camlar (s. 104)

Kilitleme/açma - torpido gözü

Torpido gözü (s. 154) sadece uzaktan kumandadaki çıkarılabilir anahtar dili kullanılarak kilitlenebilir/kilidi açılabilir.

Anahtar dili hakkında bilgi için, bkz. Çıkartılabilir anahtar dili - çıkartılması/takılması (s. 169).

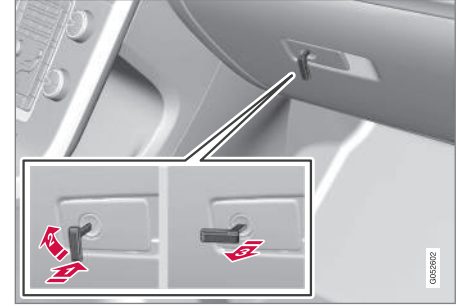

Torpido gözü:

- 1 Anahtar dilini yukarıdaki şekle uygun olarak torpido gözü kilit silindirinine takın.
 - 2 Anahtar dilini saat yönünde 90 derece döndürün.
 - 3 Anahtar dilini dışarı çekin.
- Bu işlemi tersi sırayla gerçekleştirerek açın.

Özel kilitleme hakkında bilgi için, bkz. Servis kilidi* (s. 170).



İlgili bilgiler

- Uzaktan kumanda anahtarı (s. 162)

Kilitleme/kilit açma - bagaj kapağı

Bagaj kapağı birkaç farklı şekilde açılabilir, kilitlenebilir ve kilidi açılabilir.

Uzaktan kumanda anahtarıyla kilit açma

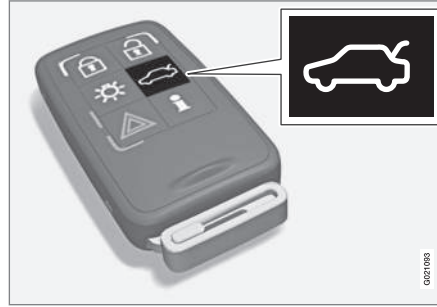

Uzaktan kumanda anahtarının *düğmesi kullanılarak yükleme kapağı alarmı devreden çıkarılabilir  ve yükleme kapağı üzerinden kapağın kilidi açılabilir.

Araçta bir alarm* varsa gösterge panelindeki alarm göstergesi, aracın tümü için olan alarmın devrede olmadığını göstermek için durur. Alarm seviyesi ve hareket sensörleri ve bagaj kapağının açılmasıyla ilgili sensörler ayrılır.

Kapılar kilitli kalır ve alarm devrededir.

- Bagaj kapağı kilidi açıktır ancak kapı kapalıdır - dış kolun altındaki lastik kaplı basınç plakasına hafifçe basın ve bagaj kapağını kaldırın.

İki dakika içinde bagaj kapağı açılmazsa yeniden kilitletir ve alarm yeniden devreye girer.

Bagaj kapağı iki farklı şekilde açılabilir

Bir kez basma - Bagaj kapağı kilidi açılır ancak kapak kapalı kalır - dış kolun altındaki lastik kaplı baskı plakasına hafifçe basın ve bagaj kapağını kaldırın.

İki dakika içinde bagaj kapağı açılmazsa yeniden kilitletir ve alarm yeniden devreye girer.

İki kez basma - Bagaj kapağı kilidi açılır ve kilit ayrılır böylece bagaj kapağı yaklaşık bir santimetre açılır - açmak için dış kolu kaldırın. Bununla birlikte yağmur, soğuk hava şartları, don veya kar, yüklem kapağının kilitten ayrılmasını engelleyebilir.



DİKKAT

- Bagaj kapısı/bagaj kapağı 2 defa basılarak açıldığında otomatik yeniden kilitleme devreye girmez; çünkü bagaj kapısı/bagaj kapağı açılmaz - manuel olarak açılmalıdır.
- Bagaj kapısı/bagaj kapağı kilitlendikten sonra açılır ve alarm çalışmaz - uzaktan kumanda düğmesini kullanarak yeniden kilitleyin ve alarmı kurun .

Uzaktan kumanda anahtarıyla kilitleme

- Kilitleme için uzaktan kumanda anahtarının (s. 165)  düğmesine basın.



Araçta bir alarm* varsa gösterge panelindeki alarm göstergesi, alarmın devrede olduğunu göstermek için yanıp söner.

Araçın içeriden açılması



Bagaj kapağının kilidini açmak için:

- Aydınlatma paneli düğmesine (1) basın
 - > Kilit serbest kalır ve yükleme kapağı birkaç santim açılır.

İlgili bilgiler

- Kilitleme/kilit açma - içeriden (s. 178)
- Kilitleme/kilit açma - dışarıdan (s. 178)

Deadlock güvenlik kilidi fonksiyonu*

Deadlock güvenlik kilidi fonksiyonu, kapıların hem içeriden hem de dışarıdan açılmasını önleyecek şekilde tüm kilit düğmelerinin ve kapı kollarının mekanik olarak devre dışı bırakılması anlamına gelir.

Deadlock güvenlik kilidi fonksiyonu, uzaktan kumanda anahtarı (s. 162) ile etkinleştirilir ve kapılar kilitlendikten yaklaşık on saniye sonra devreye girer.

ⓘ DİKKAT

Kapı gecikme süresi içinde açılırsa, işlem durdurulur ve alarm devre dışı bırakılır.

Deadlock güvenlik kilidi fonksiyonu etkinleştirildiğinde araç kilitleri sadece uzaktan kumanda anahtarı ile açılabilir. Sol ön kapı da çıkartılabilir anahtar dili (s. 169) ile kilidi açılabilir. Ayrıca anahtarsız çalıştırma ve kilit sistemi* olan araçlarda kapı kollarına veya bagaj kapağındaki kola dokunarak kapıların ve bagaj kapağının kilidini ve kendisini açmak da mümkündür.

⚠ UYARI

Birinin içeride kilitli kalmasının önüne geçmek için önce deadlock güvenlik kilidi fonksiyonunu devreden çıkartmadan kimse- nin araçta kalmasına müsaade etmeyin.

Geçici olarak devre dışı bırakma

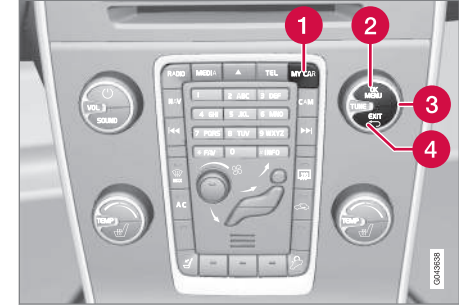

Aktif menü seçenekleri bir çarpı ile belirtilir.

- 1 MY CAR
- 2 OK MENU
- 3 AYAR düğmesi kontrolü
- 4 EXIT

Eğer birisi araçta kalmak istiyor ve kapıların dışarıdan kilitlenmesi gerekiyorsa, deadlock güvenlik kilidi fonksiyonu geçici olarak devre- den çıkartılabilir. Bu, MY CAR menü siste- minde gerçekleşir. Menü sisteminin açıklama- sı için, bkz. MY CAR (s. 115).



06 Kilitler ve alarm



DİKKAT

- Araç kilitlendiğinde alarmin aktif hale geleceğini unutmayın.
- Kapılardan herhangi birisi içeriden açılırsa alarm tetiklenir.

Sürgü kilitler geçici olarak devre dışı bırakılmamışsa, yukarıdaki geçerlidir.

İlgili bilgiler

- Anahtarsız Sürüş* - anahtar dili kilit açma (s. 176)
- Uzaktan kumanda anahtarı (s. 162)

Çocuk güvenlik kilitleri - manuel etkinleştirme

Çocuk güvenlik kilitleri, çocukların arka kapıları içeriden açmasını önler.

Çocuk güvenlik kilitlerinin etkinleştirilmesi/devre dışı bırakılması

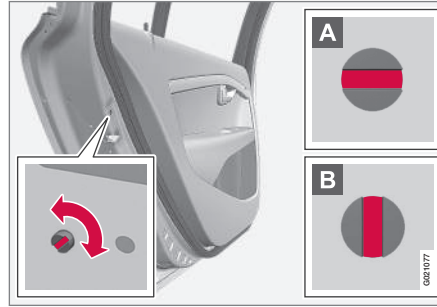

Çocuk kilitleri arka kapıların dış kenarlarına yerleştirilmiş olup sadece kapılar açıkken erişilebilirler.

Çocuk güvenlik kilitlerini devreye sokmak/devre dışı bırakmak için:

- Düğmeyi döndürmek için uzaktan kumanda anahtarının ayrılabilir anahtar dilini (s. 169) kullanın.

- A** Kapı içeriden açılmaya karşı bloke edilir.
- B** Kapı hem dışarıdan hem de içeriden açılabilir.

DİKKAT

- Bir kapı düğmesi aynı anda her iki arka kapağı değil, sadece ilgili kapağı kumanda eder.
- Elektronik çocuk güvenlik kilidi olan arabalarda manuel bir çocuk kilidi bulunmaz.

İlgili bilgiler

- Çocuk güvenlik kilitleri - elektrikli etkinleştirme* (s. 183)
- Kilitleme/kilit açma - içeriden (s. 178)
- Kilitleme/kilit açma - dışarıdan (s. 178)



Çocuk güvenlik kilitleri - elektrikli etkinleştirme*

Elektrikle çalıştırılan çocuk güvenlik kilitleri tüm anahtar konumlarında (s. 79) devreye alınabilir/devre dışı bırakılabilir. Etkinleştirme/devre dışı bırakma, hiçbir kapının açılmaması kaydıyla motor kapatıldıktan sonra 2 dakikaya kadar yapılabilir.

Çalıştırılması

Çocuk güvenlik kilitleri **0** konumundan yüksek tüm anahtar konumlarında (s. 79) devreye alınabilir/devre dışı bırakılabilir. Etkinleştirme/devre dışı bırakma, hiçbir kapının açılmaması kaydıyla motor kapatıldıktan sonra 2 dakikaya kadar yapılabilir.

Çocuk güvenlik kilitlerini devreye sokmak için:



Kumanda paneli sürücü kapısı.

1. Motoru çalıştırın veya anahtarı **0** konumundan yüksek bir konuma getirin.

2. Sürücü kapısı kontrol panelindeki düğmeye basın.
 - > Kombine gösterge tablosunun bilgi ekranında **Arka çocuk kilidi etkinleştirildi** mesajı gösterilir ve düğme lambası yanar - kilitler devrededir.

Çocuk güvenlik kilidi devrede olduğunda arka:

- camlar sadece sürücü kapısı kumanda panelinden açılabilir
- kapılar içten açılmaz.

Motor kapatıldığında geçerli ayar kaydedilir - motor kapatıldığında çocuk kilitleri devredeyse, fonksiyon motor tekrar çalıştırılana kadar devrede kalır.

İlgili bilgiler

- Çocuk güvenlik kilitleri - manuel etkinleştirme (s. 182)
- Kilitleme/kilit açma - içeriden (s. 178)

Alarm

Alarm, örneğin araca zorla girildiğinde uyarı veren bir aygıttır.

Şu durumlarda devredeki alarm tetiklenir:

- bir kapı, motor kaputu veya bagaj kapağı açıldı
- yolcu bölmesinde hareket tespit edildiğinde (bir hareket detektörü* takılıysa)
- araç kaldırıldığında ya da çekildiğinde (eğim detektörü* takılmışsa)
- akü kablosu takılı değil
- siren devre dışı bırakıldığında.

Alarm sisteminde bir arıza varsa kombine gösterge tablosundaki ekranda bir mesaj görüntülenir. Böyle bir durumda bir servis ile irtibata geçin, yetkili bir Volvo servisi ile irtibat kurmanız önerilir.



i DİKKAT

Hareket sensörleri yolcu bölümünde bir hareket olduğunda alarmı tetikler - hava akımları da tespit edilir. Bu sebepten, araba açık bir cam veya açık tavan bırakılarak terk edildiğinde veya yolcu bölümü kaloriferi kullanıldığında alarm verilir.

Bunu önlemek için: Arabadan çıkarken camları/açılır tavanı kapatın. Arabaya entegre bir yolcu bölümü kaloriferi (veya taşınabilir bir elektrikli ısıtıcı) kullanılacak ise - hava kanallarından gelen hava akışını yolcu bölümünün üstüne doğru değil, başka yönlere doğru yönlendirin. Alternatif olarak düşürülmüş alarm seviyesi kullanılabilir, bkz. Azaltılmış alarm seviyesi (s. 186).

i DİKKAT

Alarm sisteminin parçalarını kendi başınıza tamir etmeye veya değiştirmeye çalışmayın. Bu tür denemeler sigorta şartlarını etkileyebilir.

Alarmın kurulması

- Uzaktan kumanda anahtarının kilitleme düğmesine basın.

Alarmı devreden çıkartın

- Uzaktan kumanda anahtarının kilit açma düğmesine basın.

Aktif bir alarmın kapatılması

- Uzaktan kumanda anahtarını kilit açma düğmesine basın veya uzaktan kumanda anahtarını kontağa takın.

İlgili bilgiler

- Alarm göstergesi (s. 184)
- Alarm - otomatik yeniden etkinleştirme (s. 185)
- Alarm - uzakta kumanda anahtarını çalıştırma (s. 185)

Alarm göstergesi

Alarm göstergesi, alarm sistemi (s. 183) 'nin durumunu gösterir.

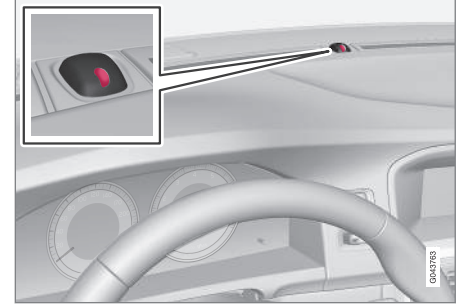

Gösterge panelde bulunan bir kırmızı LED, alarm sisteminin durumunu gösterir:

- LED yanmıyor – Alarm devrede değil
- LED saniyede bir kez yanıp sönüyor – Alarm devrededir
- Alarm devreden çıkartıldıktan sonra (ve uzaktan kumandalı anahtar kontağa takılana ve anahtar konumu I seçilene kadar) LED hızlı bir şekilde yanıp söner - Alarm tetiklenmiştir.



Alarm - otomatik yeniden etkinleştirme

Otomatik yeniden etkinleştirme, aracın yanlışlıkla alarm (s. 183) kurulmadan bırakılmasını önler.

Araç uzaktan kumanda anahtarı kullanılarak açılırsa (ve alarm devreden çıkarılmışsa) ancak kapılardan hiç biri veya bagaj kapağı 2 dakika içerisinde açılmazsa alarm otomatik olarak yeniden devreye sokulur. Aynı anda araç yeniden kilitlenir.

İlgili bilgiler

- Azaltılmış alarm seviyesi (s. 186)

Alarm - uzakta kumanda anahtarı çalışmıyor

alarm (s. 183) uzaktan kumanda anahtarıyla devre dışı bırakılmıyorsa örneğin anahtarın pili (s. 172) bitmişse aracın kilidini açma, alarmını kapama ve motoru çalıştırma şu şekilde gerçekleştirilir:

1. çıkarılabilir anahtar dili (s. 176) ile sürücü kapısını açın.
 - > Alarm tetiklenir, alarm göstergesi (s. 184) sürekli olarak yanıp söner ve siren çalar.



2. Uzaktan kumanda anahtarını kontağa takınız.
 - > Alarm devreden çıkar ve alarm göstergesi söner.
3. Motoru çalıştırın.

Alarm sinyalleri

alarm (s. 183) tetiklendiğinde bir siren çalmaya başlar ve tüm sinyal lambaları yanıp söner.

- 30 saniye boyunca veya alarm kapatılana kadar bir siren duyulur. Bu alarmın kendi pili vardır ve aracın aküsünden bağımsız olarak çalışır.
- Sinyal lambaları 5 dakika boyunca veya alarm kapatılana kadar yanıp söner.



06 Kilitler ve alarm

Azaltılmış alarm seviyesi

Kısıtlı koruma, hareket ve eğitim dedektörlerinin geçici olarak devre dışı bırakılabileceği anlamına gelir.

alarmın (s. 183) yanı sıra - örneğin kilitli bir araçta bir köpek bırakıldığında veya aracın bir tren veya feribotta taşınması esnasında - tetiklenmesini önlemek için hareket ve eğitim dedektörlerini geçici olarak devre dışı bırakın.

Bu prosedür deadlock güvenlik kilidi fonksiyonunu (s. 181)⁹ geçici olarak devreden çıkarma prosedürü ile aynıdır.

İlgili bilgiler

- Alarm göstergesi (s. 184)

Tip onayı - uzaktan kumanda anahtar sistemi

Uzaktan kumanda anahtar sisteminin tip onayı tabloda yer almaktadır.

Kilit sistemi, standart

Ülke/Bölge	
AB, Çin	

Anahtarsız kilit sistemi (Anahtarsız sürüş)

Ülke/Bölge	
AB	
Kore	

Ülke/Bölge	
Çin	
Hong Kong	

İlgili bilgiler

- Uzaktan kumanda anahtar (s. 162)

⁹ Sadece alarmla kombinasyon halinde.

07

SÜRÜCÜ DESTEĐİ

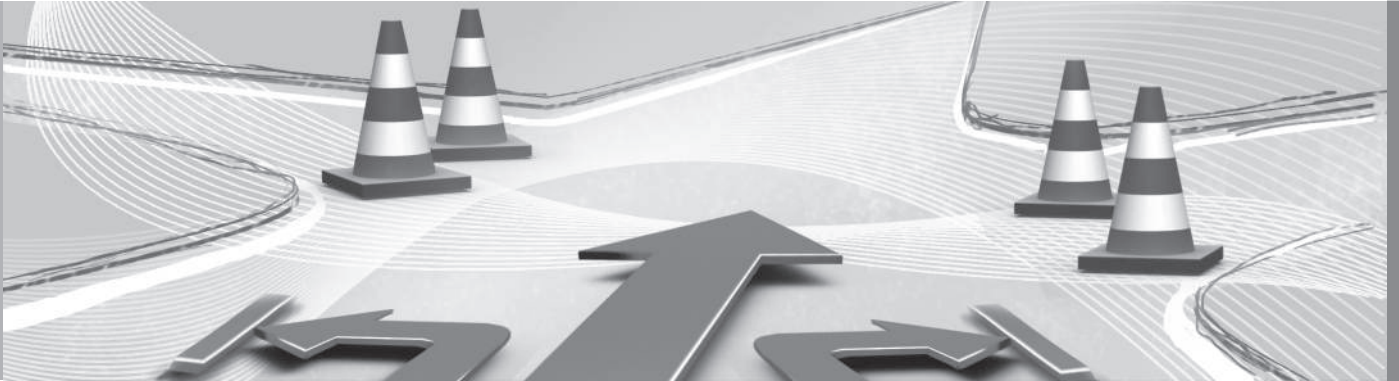



07 Sürücü desteği

Aktif şasi - Dört-C*

Aktif şasi "Dört-C" (Continuously Controlled Chassis Concept), aracın sürüş özelliklerinin ayarlanabilmesi için amortisörlerin özelliklerini düzenler. Üç ayar kademesi vardır: **Comfort**, **Sport** ve **Advanced**.

Comfort

Bu ayar, bozuk ve dengesiz sathıta aracın daha konforlu bir şekilde algılanacağı anlamına gelir. Amortisör yumuşaktır ve gövdenin hareketleri yumuşak ve naziktir.

Sport

Bu ayar, aracın daha sportif olarak algılanması anlamına gelir ve daha aktif sürüş için önerilir. Direksiyon tepkisi Comfort moduna göre daha hızlıdır. Amortisör daha sert olup gövde, viraj alırken yalpalamayı azaltacak şekilde yolu takip eder.

Advanced

Bu ayar sadece çok dengeli ve düz sathlı yollar için önerilir.

Amortisörler azami yol tutuşu sağlayacak şekilde optimize edilirler ve virajlardaki yalpalama daha da azaltılmıştır.

Çalıştırma



Kontrol düğmeleri.

Gerekli şasi ayarı, orta konsol düğmelerini kullanarak seçilir. Motor kapatıldığında kullanılan ayar, motorun bir sonraki çalıştırılmasında yeniden etkinleştirilir. Buna istisna Advanced seçeneğidir - Sport özelliğini kullanarak yeniden çalıştırılır.

Uyarlanabilir direksiyon kuvveti*

Hidrolik direksiyonla ilgili hız, sürücüye daha iyi bir hassaslık sunmak için araç hızlandıkça direksiyon kuvvetini de artırır.

Otoyollarda sürüş daha sağlam hissedilir. Direksiyon hafiftir ve park sırasında ve düşük hızlarda ekstra çaba gerektirmez.

Sürücü yol duyarlılığı veya direksiyon hassasiyeti için **MY CAR** (s. 115) menü sisteminden üç farklı direksiyon kuvveti seviyesi arasından seçim yapabilir:

- O noktaya geldiğinde, **Direksiyon sertliği düzeyi**'yi arayın ve **Düşük**, **Orta** veya **Yüksek**'i seçin.

Aracın hareket halindeyken bu ayara erişilemez.



DİKKAT

Bazı durumlarda hidrolik direksiyon çok ısıyabilir ve geçici olarak soğutulması gerekir - bu esnada hidrolik direksiyon daha düşük güçle çalışır ve direksiyon simidinin çevrilmesi, biraz daha ağır olarak algılanabilir.

Geçici indirgenmiş direksiyon yardımı ile paralel olarak kombine gösterge tablosunda bir mesaj görüntülenir.

İlgili bilgiler

- MY CAR (s. 115)

* İsteğe bağlı/aksesuar, daha fazla bilgi için bkz. Giriş.



Elektronik denge kontrolü (ESC) - genel

Denge sistemi ESC (Electronic Stability Control), sürücünün patinaj yapmasını önlemeye yardımcı olur ve aracın çekişini iyileştirir.



Fren yapılırken ESC sisteminin devreye girişi bir darbe sesiyle fark edilebilir. Gaz pedalına basıldığında araç umulandan daha yavaş hızlanabilir.



UYARI

Denge sistemi olan ESC bir destek fonksiyonudur ve her türlü yol koşullarındaki tüm olası sorunların üstesinden gelemez.

Aracın güvenli bir şekilde sürülmesi ve yürürlükteki kanun ve yol trafik yönetmeliklerine uyulması sorumluluğu her zaman sürücüyeye aittir.

ESC sistemi aşağıdaki fonksiyonlardan oluşur:

- Aktif Sapma Kontrolü
- Patinaj Kontrolü
- Çekiş kontrol sistemi

Aktif Sapma Kontrolü

İşlev, aracı dengelemek için ayrı ayrı her tekerlekteki tahrik ve fren kuvvetini kontrol eder.

Patinaj Kontrolü

Fonksiyon hızlanma esnasında tekerleklerin yol yüzeyinde patinaj yapmasını engeller.

Çekiş kontrol sistemi

Fonksiyon düşük hızlarda devrededir ve tahrik gücünü patinaj yapan tekerlekten patinaj yapmayan tekerleğe aktarır.

İlgili bilgiler

- Elektronik denge kontrolü (ESC) - çalıştırma (s. 189)
- Elektronik denge kontrolü (ESC) - semboller ve mesajlar (s. 191)

Elektronik denge kontrolü (ESC) - çalıştırma

Seviye seçimi - Sport modu

ESC sistemi her zaman devrededir - devreden çıkartılmaz.



Ancak sürücü daha aktif bir sürüş deneyimi sağlayan **Sport** modunu seçebilir.

Sport modu, MY CAR menü sisteminden seçili. Menü sisteminin açıklaması için, bkz.

MY CAR (s. 115).

Sport modundayken sistem gaz pedalının, direksiyon simidi hareketlerinin ve virajların normal sürüşe kıyasla daha aktif olduğunu tespit eder ve devreye girip aracı dengelemekten önce arka bölümde belli bir seviyeye kadar kontrollü bir savrulma olmasına izin verir.

Örneğin sürücü gaz pedalını bırakarak kontrollü patinajı durdurursa ESC sistemi devreye girer ve aracın dengesini sağlar.

Sport modunda, araç saplandığında veya gevşek bir zeminde, örneğin kumda veya derin karda sürüş esnasında da azami çekiş sağlanır.



07 Sürücü desteği



Sport modu, sürücü fonksiyon seçimini kaldırmaya veya motor kapatılincaya kadar bu sembolün sabit ışıkla yanması vasıtasıyla kombine gösterge tablosunda gösterilir - motorun bir sonraki çalıştırılmasında ESC sistemi tekrar normal modundadır.

İlgili bilgiler

- Elektronik denge kontrolü (ESC) - genel (s. 189)
- Elektronik denge kontrolü (ESC) - semboller ve mesajlar (s. 191)



Elektronik denge kontrolü (ESC) - semboller ve mesajlar

Tablo

Sembol	Mesaj	Teknik özellikler
	ESC Geçici olarak KAPALI	Aşırı fren diski sıcaklığı yüzünden ESC sistemi geçici olarak düşürülmüştür - frenler soğuduğunda fonksiyon otomatik olarak tekrar etkinleştirilir.
	ESC Servis gerekli	ESC sistemi devre dışıdır. <ul style="list-style-type: none"> Aracı güvenli bir alanda durdurun, motoru kapatın ve tekrar çalıştırın. Mesaj kalmaya devam ediyorsa bir servise başvurunuz - yetkili bir Volvo servisi olması önerilir.
	"Mesaj"	kombine gösterge tablosunda (s. 64) bir metin mesajı vardır - Okuyun!
ve 		
	2 saniyelğine sabit ışık.	Motor çalıştırıldığında yapılan sistem kontrolü.
	Yanıp sönen ışık.	ESC sistemi etkinleştirildi.
	Sabit parlaklık.	Sport modu etkinleştirildi. NOT: Bu modda ESC sistemi devreden çıkarılmaz - kısmen düşürülür.



07 Sürücü desteđi



İlgili bilgiler

- Elektronik denge kontrolü (ESC) - genel (s. 189)
- Elektronik denge kontrolü (ESC) - çalıştırma (s. 189)



Yol Tabelası Bilgileri (RSI)*

Yol tabelası bilgileri fonksiyonu (RSI – Road Sign Information), sürücüye aracın hangi hızla ilgili yol tabelalarını geçtiğini hatırlamasında yardımcı olur.

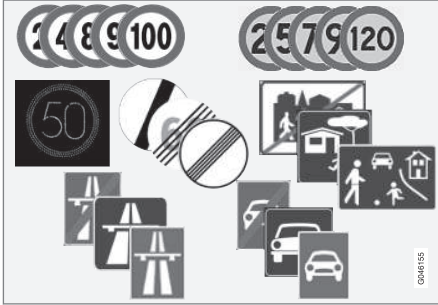

Okunabilir hızla ilişkili işaret örnekleri¹.

RSI fonksiyonu güncel hız, otoyolun veya yolun başlangıcı/bitişi ve sollamanın yasak olduğu yerler hakkında bilgi verir.

Hem motorlu araç trafiği için otoban/karayolu tabelası hem de izin verilen maksimum hızı gösteren bir tabela geçilmişse RSI, maksimum izin verilen hızın tabela sembolünü göstermeye karar verir.

UYARI

RSI her durumda çalışmaz, sadece ek yardımcı olarak tasarlanmıştır.

Sürücü, aracın güvenli bir şekilde sürülmesini ve yürürlükteki kanun ve yol trafik yönetmeliklerine uyulmasını sağlamak için daima azami sorumluluğu üstlenir.

İlgili bilgiler

- Yol işareti bilgileri (RSI)* - çalışması (s. 193)
- Yol işareti bilgileri (RSI)* - kısıtlılıkları (s. 195)

Yol işareti bilgileri (RSI)* - çalışması

Yol tabelası bilgileri fonksiyonu (RSI – Road Sign Information), sürücüye aracın hangi hızla ilgili yol tabelalarını geçtiğini hatırlamasında yardımcı olur.

Fonksiyon aşağıdaki şekilde çalıştırılır:

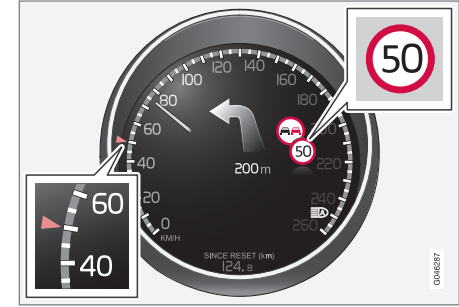

Kaydedilen hız bilgileri².

RSI, zorunlu hızı gösteren bir yol tabelası kaydettiğinde tabela, gösterge panelinde bir sembol olarak görüntülenir.

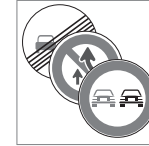

Geçerli hız sınırı sembolü ile birlikte uygun olduğunda sollamanın yasak olduğunu gösteren bir tabela da görüntülenebilir.

¹ Kombine gösterge tablosunda gösterilen yol tabelaları pazara bağlıdır - bu talimatlardaki resimler yalnızca birkaç örnek gösterirler.

² Kombine gösterge tablosunda gösterilen yol tabelaları pazara bağlıdır - bu talimatlardaki resimler yalnızca birkaç örnek gösterirler.



07 Sürücü desteği



Kısıtlamanın veya otopanın bitimi

RSI bir hız limitinin bitişini içeren bir işaret veya diğer hızla ilişkili bilgiler, örn. otopan sonu, algıladığında gösterge panelinde buna karşılık gelen bir yol işareti yaklaşık 10 saniye boyunca gösterilir:

Bu işaretlere örnekler şöyledir:

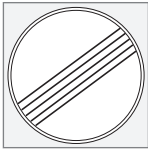

Bütün kısıtlamaların sonu.



Otopanın sonu.

Bunun ardından, işaret bilgisi, sonraki hızla ilişkin işaret saptanana dek saklıdır.

İlave tabelalar

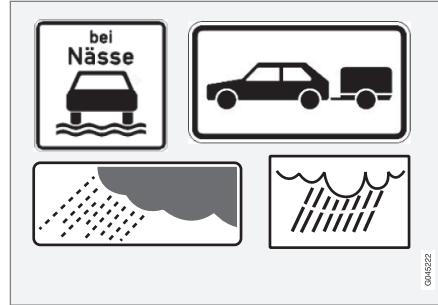

İlave tabelalara örnekler².

Bazen aynı yol için farklı hız sınırlarını gösteren tabelalar yerleştirilmiştir - bu durumda ilave bir tabela, farklı hızların geçerli olduğu durumları gösterir. Yol bölümü örneğin yağmurda ve/veya siste kazalara daha açık olabilir.

Yağmurla ilgili ilave tabela sadece ön cam silecekleri kullanıldığında görüntülenir.

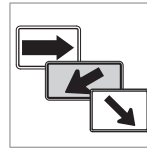

Bir çıkışta geçerli hız, bazı pazarlarda ok içeren ilave bir tabela vasıtasıyla gösterilir.

Bu tip ilave tabelaya bağlantılı hız tabelaları, sadece sürücü sinyal lambasını kul-

landığında görüntülenir.

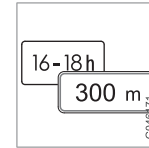

Bazı hızlar ancak örn. belirli bir mesafe veya saat diliminden sonra geçerlidir. Hızı gösteren ek bir sembolün altında "boş bir çerçeve" ile sürücünün dikkati çekilir.

Ek bilgilerin gösterilmesi



Kombina gösterge tablosunun altında boş çerçeve şeklindeki ek işaret için sembol, RSI'nin geçerli hız sınırı için takviye bilgi ile ek bir işaret saptadığı anlamına gelir.

MY CAR'daki ayar

MY CAR menü sisteminde RSI için seçenekler vardır; bkz. MY CAR (s. 115).

² Kombine gösterge tablosunda gösterilen yol tabelaları pazara bağlıdır - bu talimatlardaki resimler yalnızca birkaç örnek gösterirler.



Yol işareti bilgileri Açık/Kapalı



Kombine gösterge tablosunun hız sembollerini görüntülemesi devre dışı bırakılabilir. Fonksiyon **MY CAR** menü sistemi içerisinde devreye sokulabilir/devreden çıkartılabilir. Menü sisteminin açıklaması için, bkz. MY CAR (s. 115).

Hız uyarısı



Sürücü, geçerli hız sınırı 5 km/sa (5 mph) veya daha fazla aşıldığında bir uyarı almayı tercih edebilir. Bu uyarı, bu hız aşıldığında geçici olarak yanıp sönen geçerli maksimum hızı

gösteren sembolle verilir. Fonksiyon **MY CAR** menü sistemi içerisinde devreye sokulabilir/devreden çıkartılabilir. Menü sisteminin açıklaması için, bkz. MY CAR (s. 115).

İlgili bilgiler

- Yol Tabelası Bilgileri (RSI)* (s. 193)
- Yol işareti bilgileri (RSI)* - kısıtlılıkları (s. 195)
- MY CAR (s. 115)

Yol işareti bilgileri (RSI)* - kısıtlılıkları

Yol tabelası bilgileri fonksiyonu (RSI – Road Sign Information), sürücüye aracın hangi hızla ilgili yol tabelalarını geçtiğini hatırlamasında yardımcı olur. Fonksiyonun aşağıdaki kısıtlı-maları vardır.

RSI fonksiyonunun kamera sensörü, insan gözü gibi kısıtlamalara sahiptir - kamera sensörü kısıtlamaları (s. 228)) hakkında daha fazla bilgi edinin.

Örneğin şehir/bölgelerin isim tabelaları gibi mevcut hız sınırı hakkında dolaylı bilgi veren tabelalar, RSI işlevi tarafından kaydedilmez.

Aşağıda işlevi kesintiye uğratabilecek birkaç örnek yer alır:

- Solmuş tabelalar
- Virajlara yerleştirilen tabelalar
- Dönmüş veya hasarlı tabelalar
- Gizli veya kötü yerleştirilmiş tabelalar
- Tamamen veya kısmen buz, kar ve/veya kirlenmiş tabelalar.

İlgili bilgiler

- Yol Tabelası Bilgileri (RSI)* (s. 193)
- Yol işareti bilgileri (RSI)* - çalışması (s. 193)



07 Sürücü desteği

Cruise control sistemi*

Cruise control (CC – Cruise Control) sürücünün dengeli bir hız korumasına yardımcı olur, bu da normal trafik akışının olduğu otoyollarda ve uzun, düz yollarda daha konforlu bir sürüş sağlar.

Genel Bakış

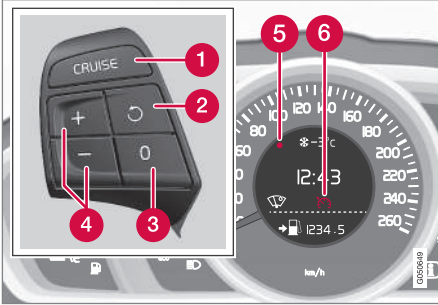

Direksiyon simidi tuş takımı ve kombine gösterge tablosu.

- 1 Cruise control - Aç/Kapa.
- 2 Bekleme modu sonlanır ve kayıtlı hız başlatılır.
- 3 Bekleme modu
- 4 Hızı devreye sokun ve ayarlayın.
- 5 Seçilen hız (GRİ = Bekleme modu).
- 6 Hız sabitleyici etkin - BEYAZ sembol (GRİ = Bekleme modu).

UYARI

Seyir kontrolü uygun hız ve/veya uygun mesafe sağlamadığı zamanlarda, sürücü her zaman trafik durumunu gözetmeli ve müdahale etmelidir.

Sürücü, aracın güvenli bir şekilde sürülmesini sağlamak için daima azami sorumluluğu üstlenir.

İlgili bilgiler

- Cruise control* - hızın yönetilmesi (s. 196)
- Cruise control* geçici olarak devre dışı bırakma ve bekleme modu (s. 197)
- Cruise control* - Ayarlı hızı sürdür (s. 198)
- Cruise control* - devre dışı bırakılması (s. 198)
- Adaptif cruise control - ACC* (s. 198)



Cruise control* - hızın yönetilmesi

Kayıtlı hızı etkinleştirmek, ayarlamak ve değiştirmek mümkündür.

Hızın etkinleştirilmesi ve ayarlanması Seyir Kontrolünü çalıştırmak için:

- Direksiyon simidi **CRUISE** (hız sınırlayıcı **olmadan**) veya  (hız sınırlayıcı ile) düğmesine basın.
- > Kombine gösterge tablosundaki cruise control sembolü (6) yanar - cruise control, bekleme modundadır.



Cruise control'u etkinleştirmek için:

- Gereken hızda  veya  direksiyon simidi düğmesine basın.
- > Mevcut hız hafızaya kaydedilir ve kombine gösterge tablosunun işareti (5) seçilen hızda yanar ve sembol (6) GRİ'den BEYAZ'a değişir - araç daha sonra kayıtlı hızı takip eder.

DİKKAT

Cruise Control 30 km/sa(20 mph) altındaki hızlarda çalıştırmaz.

Kayıtlı hızın değiştirilmesi

Kaydedilen hız  veya  direksiyon simidi düğmesine kısa veya uzun basılarak değiştirilir.



5 km/sa (5 mph) ayarı için:

- Kısa basışlar yapın - her basışta 5 km/sa (5 mph) verilir.

1 km/sa (1 mph) ayarı için:

- Düğmeyi basılı tutunuz ve istenen hıza gelince serbest bırakınız.

Belleğe en son basılmış olan kaydedilir.

 düğmesine basmadan önce gaz pedalını kullanarak hız artırılmışsa bu durumda kaydedilen hız, düğmeye basıldığı andaki araç hızıdır.

Örneğin sollama yaparken gaz pedalıyla hızın geçici olarak artırılması cruise control ayarını etkilemez - gaz pedalı bırakıldığında araç en son kaydedilmiş hıza geri döner.

DİKKAT

Hız Denetimi düğmelerinden herhangi biri birkaç dakikadan fazla basılı tutulursa, bloke olur ve devre dışı kalır. Hız Denetimini yeniden etkinleştirmek için, araç durdurulmalı ve motor yeniden çalıştırılmalıdır.

İlgili bilgiler

- Cruise control sistemi* (s. 196)

Cruise control* geçici olarak devre dışı bırakma ve bekleme modu

Fonksiyon, geçici olarak devre dışı bırakılabilir ve bekleme moduna ayarlanabilir.

Geçici olarak devreden çıkarma - bekleme modu

Cruise control'u geçici olarak devreden çıkartıp bekleme moduna almak için:

- Direksiyon simidi düğmesine  basın.
- > Kombine gösterge tablosunun işaret (5) ve sembol (6) rengi BEYAZ'dan GRI'ye değişir - cruise control geçici olarak devre dışı bırakılır.

Sürücü müdahalesi nedeniyle bekleme modu

Aşağıdaki durumlarda cruise control geçici olarak devreden çıkar ve otomatik olarak bekleme moduna geçer:

- ayak freni kullanıldığında
- debriyaj pedalı 1 dakikadan uzun bir süredir basılıdır³
- Vites kolu/seçici n konumuna getirilir
- sürücü 1 dakikadan uzun süreliğine kayıtlı hızdan daha yüksek bir hızı sürdürürse.

Sürücünün bundan sonra hızı ayarlaması gerekir.

Örneğin sollama yaparken gaz pedalıyla hızın geçici olarak artırılması ayarı etkilemez - gaz

pedalı bırakıldığında araç en son kaydedilmiş hızı geri döner.

Otomatik bekleme modu

Aşağıdaki durumlarda cruise control geçici olarak devreden çıkar ve bekleme moduna geçer:

- tekerleklerde çekiş kayb olduğunda
- motor devri çok düşük/yüksek
- hız 30 km/sa (20 mph) altına düşer

Sürücünün bundan sonra hızı ayarlaması gerekir.

İlgili bilgiler

- Cruise control sistemi* (s. 196)
- Cruise control* - hızın yönetilmesi (s. 196)
- Cruise control* - Ayarlı hızı sürdür (s. 198)
- Cruise control* - devre dışı bırakılması (s. 198)

³ Devreden çıkarmaya veya daha yüksek veya düşük bir vites geçiş bekleme modu dahil değildir.



07 Sürücü desteği

Cruise control* - Ayarlı hızı sürdür

Cruise control (CC – Cruise Control), sürücüye sabit bir hızı korumada yardımcı olur.

Geçici olarak devre dışı bırakma ve bekleme modu (s. 197) sonrasında ayarlı hıza geri dönmek mümkündür.

Hız sabitleyicisini bekleme modundan çıkarıp tekrar etkinleştirmek için:

- Direksiyon simidi düğmesine  basın.
- > Kombine gösterge tablosunun işaret (5) ve sembol (6) rengi GRI'den BEYAZ'a değişir - araç daha sonra son kaydedilen hızı takip eder.



DİKKAT

 düğmesini seçerek hız devam ettirildikten sonra belirgin bir hız artışı meydana gelebilir.

İlgili bilgiler

- Cruise control sistemi* (s. 196)
- Cruise control* - hızın yönetilmesi (s. 196)
- Cruise control* geçici olarak devre dışı bırakma ve bekleme modu (s. 197)
- Cruise control* - devre dışı bırakılması (s. 198)

Cruise control* - devre dışı bırakılması

Burada, sistemin nasıl devre dışı bırakılacağı anlatılmaktadır.

Cruise control, direksiyon simidi düğmesi (1) ile veya motoru kapatılarak kapatılır - bu şekilde ayarlanan/kayıtlı hız silinir ve daha sonra  düğmesi ile bu hıza devam edilemez.

İlgili bilgiler

- Cruise control sistemi* (s. 196)
- Cruise control* - hızın yönetilmesi (s. 196)
- Cruise control* geçici olarak devre dışı bırakma ve bekleme modu (s. 197)
- Cruise control* - Ayarlı hızı sürdür (s. 198)

Adaptif cruise control - ACC*

Adaptif cruise control (ACC – Adaptive Cruise Control) önündeki araçla öncede seçilen bir zaman aralığıyla birlikte sürücünün sabit bir hızı korumasına yardımcı olur.

Adaptif cruise control sistemi, uzun yolculuklarda yumuşak bir trafik akışının olduğu ottoyollarda ve uzun, dümdüz ana yollarda daha konforlu bir sürüş deneyimi sağlar.

Sürücü istediği hızı (s. 202) ve önündeki araçla arasındaki zaman aralığı (s. 203) ayarlar. Radar algılayıcısı aracın önünde daha yavaş bir araç tespit ettiğinde hız otomatik olarak buna uyarlanır. Yol boşaldığında araç tekrar seçilmiş hıza geri döner.

Adaptif cruise control sistemi kapatılmış veya bekleme moduna alınmışken (s. 203) ve araç, önündeki bir araca çok yaklaşırsa sürücü, kısa mesafe hakkında bir Mesafe Uyarısı (s. 213) işlevi aracılığıyla uyarılır.



! UYARI

Bilgisayarlı hız denetimi uygun hız ya da uygun mesafe sağlamadığı zamanlarda, sürücü her zaman trafik durumunu gözetmeli ve müdahale etmelidir.

Bilgisayarlı hız denetimi tüm trafiği, hava ve yol durumunu kontrol edemez.

Kullanımdan önce sürücünün bilmesi gereken sınırlamalarını öğrenmek için, kullanım kılavuzunda Adaptif cruise control ile ilgili tüm bölümleri okuyun.

Bilgisayarlı hız denetimi kullanıldığında bile sürücü her zaman doğru mesafe ve hızı sağlama sorumluluğunu taşımaktadır.

! ÖNEMLİ

Bilgisayarlı hız denetimi bileşenlerinin bakımı yalnızca bir serviste gerçekleştirilmelidir - yetkili bir Volvo servisi önerilir.

Servisten sonra sınırlı bir süre boyunca ACC işlevinin biraz kısıtlı bir menzili olabilir. Sistem sürüş sırasında kalibre edilir ve tam işlevsellik otomatik olarak döner.

Otomatik şanzıman

Otomatik şanzımanlı araçlar, adaptif cruise control sisteminin Queue assistantance (s. 205) fonksiyonu sayesinde daha gelişmiş bir fonksiyonelliğe sahiptir.

İlgili bilgiler

- Adaptif cruise control* - fonksiyonu (s. 199)
- Adaptif cruise control* - genel bakış (s. 201)
- Adaptif cruise control* - hızın yönetilmesi (s. 202)
- Adaptif cruise control* - zaman aralığını ayarlama (s. 203)
- Adaptif cruise control* - geçici olarak devre dışı bırakma ve bekleme modu (s. 203)
- Adaptif cruise control* - başka bir aracın sollanması (s. 204)
- Adaptif cruise control* - devre dışı bırakılması (s. 205)
- Adaptif Cruise Control* - queue assistantance (s. 205)
- Adaptif cruise control* - cruise control fonksiyonunu değiştirin (s. 207)
- Radar sensörü (s. 207)
- Radar sensörü - kısıtlılıkları (s. 208)
- Adaptif cruise control* - arıza izleme ve eylem (s. 210)
- Adaptif cruise control* - semboller ve mesajlar (s. 211)

Adaptif cruise control* - fonksiyonu

Bir cruise control sistemi ve bir koordine boşluk sisteminden oluşur.

Fonksiyonlara genel bakış

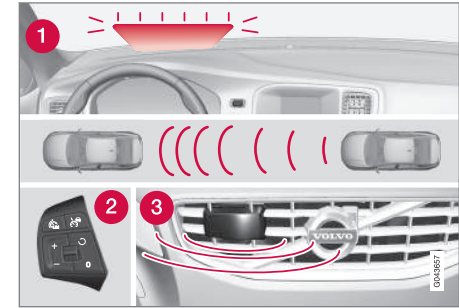

Fonksiyonlara genel bakış⁴.

- 1 Uyarı lambası - sürücünün fren yapması gerekiyor
- 2 Direksiyon simidi tuş takımı (s. 201)
- 3 Radar sensörü (s. 207)

⁴ NOT: Resim şematiktir - ayrıntılar aracın modeline göre değişebilir.



07 Sürücü desteği



! UYARI

Adaptif hız sabitleyici bir çarpışma önleme sistemi değildir. Önde bulunan bir araç sistem tarafından algılanmazsa, sürücü duruma müdahale etmelidir.

Bilgisayarlı hız denetimi insanlar, hayvanlar ve bisiklet veya motosiklet gibi küçük araçlar için fren yapmaz. Alçak römorklar veya karşıdan gelen, yavaş hareket eden ve duran araçlar ve nesnelere için tasarlanmamıştır.

Adaptif hız sabitleyiciyi örneğin şehir trafiğinde, yoğun trafikte, kavşaklarda, kaygan yollarda, sulu veya sulu karlı yollarda, yoğun kar ve yağmur altında, görüş zayıf ve virajlı ya da kaygan yollarda kullanmayın.

Öndeki araca olan mesafe (s. 203) temel olarak bir radar sensörü (s. 207) tarafından ölçülür. Cruise control fonksiyonu, hızlanarak ve frenleme yaparak hızı düzenler. Adaptif cruise control sistemi tarafından kullanıyorken frenlerin hafif bir ses çıkarması normaldir.

! UYARI

Fren pedalı adaptif hız denetimi fren yaptığında çalışır. Sıkışma ihtimalini önlemek için, ayağınızı fren pedalının altına koymayın.

Adaptif cruise control aynı şeritte yer alan öndeki aracı sürücü tarafından belirlenmiş bir zaman aralığı (s. 203) dahilinde takip etmeyi amaçlar. Radar sensörü önde herhangi bir araç göremezse araç bunun yerine sürücü tarafından ayarlanıp kaydedilen hızı koruyacaktır. Bu durum öndeki aracın hızı kayıtlı hızı aştığında da gerçekleşir.

Adaptif cruise control sisteminin amacı, hızı sorunsuz bir biçimde kontrol etmektir. Ani fren gerektiren durumlarda sürücünün kendisinin fren yapması gerekir. Bu durum, hızda büyük farklar olursa veya öndeki araç sert fren yaparsa geçerli olur. Radar sensörünün kısıtlılıkları yüzünden (s. 208), çok beklenmedik zamanlarda fren yapılabilir veya hiç fren yapılmaz.

Adaptif cruise control 30 km/sa⁵ (20 mph) ile 200 km/sa (125 mph) arasındaki hızlarda seyreden diğer bir aracı takip etmek için kullanılabilir. Hız 30 km/sa (20 mph) altına düşerse veya motor devri çok düşerse cruise control bekleme modu (s. 203) ayarlanır, bu noktada otomatik frenleme durur - sürücünün öndeki araca güvenli mesafeyi koruma görevini kendinin üstlenmesi gerekir.

Uyarı lambası - sürücünün fren yapması gerekiyor

Adaptif cruise control sisteminin fren kapasitesi aracın fren kapasitesinin yaklaşık %40'ına denktir.

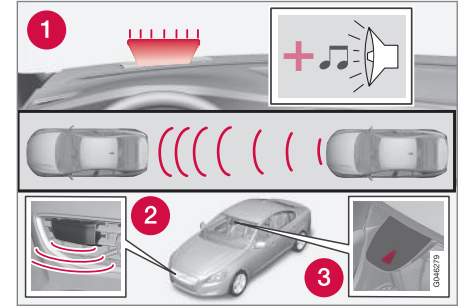

1. Çarpışma uyarı sistemi uyarı lambası ve uyarı sesi⁶.

Aracın adaptif cruise control'ün kapasitesinden daha sert fren yapması gerekiyorsa ve sürücü fren yapmazsa, acil müdahale gerektiği konusunda sürücüyü uyarmak için Çarpışma uyarı sisteminin (s. 222) uyarı lambası ve uyarı sesi kullanılır.

i DİKKAT

Güçlü güneş ışığında veya güneş gözlükle riyle ikaz lambası zor görülebilir.

⁵ Queue Assistant(s. 205) (otomatik şanzımanlı araçlarda) 0-200 km/sa. (0-125 mph) arasındaki hızlarda çalışabilir.

⁶ NOT: Resim şematiktir - ayrıntılar aracın modeline göre değişebilir.



⚠ UYARI

Bilgisayarlı hız denetimi sadece radar ünitesi algılanan araçları uyarır - bu nedenle uyarı verilmeyebilir veya belirli bir gecikmeyle verilebilir. Gerekli olduğunda, fren yapmadan ikaz beklemeyin.

Rampalar ve/veya ağır yük

Adaptif cruise control'ün esas olarak düz yollarda kullanılmak üzere tasarlandığını aklınızdan çıkarmayın. Dik yollarda aşağı doğru, ağır yükte veya römorkla birlikte gidilirken öndeki ara ile olan mesafeyi koruma zor olabilir, bu durumda ekstra dikkatli olmalı ve yavaşlamaya hazır olmalısınız.

İlgili bilgiler

- Adaptif cruise control - ACC* (s. 198)
- Adaptif cruise control* - devre dışı bırakılması (s. 205)
- Adaptif cruise control* - başka bir aracın sollanması (s. 204)

Adaptif cruise control* - genel bakış

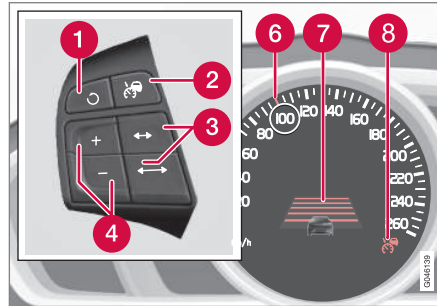

- 1 Bekleme modu sonlanır ve kayıtlı hız başlatılır.
- 2 Cruise control - Aç/kapa veya Bekleme modu.
- 3 Zaman aralığı - Artır/azalt.
- 4 Hızı devreye sokun ve ayarlayın.
- 5 (Kullanılmaz)
- 6 Kaydedilen hıza göre yeşil işaret (BEYAZ = bekleme modu).
- 7 Zaman aralığı
- 8 YEŞİL sembol ile ACC etkin (BEYAZ = bekleme modu).

İlgili bilgiler

- Adaptif cruise control - ACC* (s. 198)
- Adaptif cruise control* - fonksiyonu (s. 199)
- Adaptif cruise control* - semboller ve mesajlar (s. 211)





07 Sürücü desteği

Adaptif cruise control* - hızın yönetilmesi

ACC'yi çalıştırmak için:

- Direksiyon simidi düğmesine  basın - kombine gösterge tablosunda (8) adaptif cruise control'un bekleme modunda (s. 203) olduğunu gösteren benzer bir BEYAZ sembol yanar.

ACC'yi devreye sokmak için:

- Gereken hızda -  veya  direksiyon simidi düğmesine basın.
- > Mevcut hız hafızaya kaydedilir, kombine gösterge tablosu bir veya birkaç saniyelik süre boyunca kayıtlı hızın etrafında bir "büyüteç" (6) gösterir ve işareti BEYAZ'dan YEŞİL'e değişir.



Sembol BEYAZ'dan YEŞİL'e değiştiğinde ACC devrededir ve araç kayıtlı hızı korur.

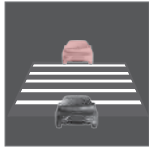

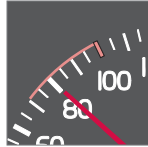

Yalnızca sembol başka bir aracın görüntüsünü gösterdiğinde, öndeki araca olan **mesafe** ACC tarafından kontrol edilir.



Aynı zamanda bir hız aralığı işaretlenir:

- YEŞİL işaretli daha yüksek hız önceden programlanmış hızdır
- daha düşük hız, öndeki aracın hızıdır.

Kayıtlı hızın değiştirilmesi

Kaydedilen hız  veya  direksiyon simidi düğmesine kısa veya uzun basılarak değiştirilir.

+/- 5 km/sa (+/- 5 mph) ayarı için:

- Kısa basışlar yapın - her basışta +/- 5 km/sa (+/- 5 mph) verilir.

+/- 1 km/sa (+/- 1 mph) ayarı için:

- Düğmeyi basılı tutunuz ve istenen hıza gelince serbest bırakınız.

Belleğe en son basılmış olan kaydedilir.

 düğmesine basmadan önce gaz pedalını kullanarak hız artırılmışsa bu durumda kaydedilen hız, düğmeye basıldığı andaki araç hızıdır.

Örneğin sollama yaparken gaz pedalıyla hızın geçici olarak artırılması ayarı etkilemez - gaz pedalı bırakıldığında araç en son kaydedilmiş hıza geri döner.



DİKKAT

Adaptif hız denetimi düğmelerinden herhangi biri birkaç dakikadan fazla basılı tutulursa, işlevi bloke olur ve devre dışı kalır. Sistemi yeniden etkinleştirmek için, araç durdurulmalı ve motor yeniden çalıştırılmalıdır.

Örneğin, kombine gösterge tablosu (s. 211) **Uyarlanabilir cruise control kullanılamaz** gösterdiğinde olduğu gibi belirli durumlarda yeniden etkinleştirilemeyebilir.

İlgili bilgiler

- Adaptif cruise control - ACC* (s. 198)
- Adaptif cruise control* - genel bakış (s. 201)
- Adaptif cruise control* - fonksiyonu (s. 199)



Adaptif cruise control* - zaman aralığını ayarlama

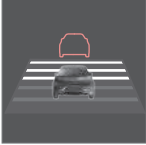

Öndeki araç için farklı zaman aralıkları seçilebilir ve kombine gösterge tablosunda 1-5 yatay çizgi halinde gösterilir - çizgiler ne kadar fazlaysa zaman aralığı o kadar uzundur. Bir çizgi, öndeki

araçla yaklaşık 1 saniye, 5 çizgi yaklaşık 3 saniye süreye karşılık gelir.

Zaman aralığını ayarlamak/değiřtirmek için:

- Direksiyon simidi düğmeleri / ile artırılır veya azaltılır.

Düşük hızda mesafeler kısayken adaptif cruise control yavaşça zaman aralığını artırır.

Adaptif cruise control, aracın öndeki aracı düzgün ve konforlu bir şekilde takip edebilmesini sağlamak için belli durumlarda zaman aralığının önemli oranda deęişmesini sağlar.

Beklenmedik bir trafik sorunu oluştuğunda kısa bir zaman aralığının sürücü için daha kısa tepki verme ve önlem alma süresi sunduğuna dikkat edin.

Aynı sembol aynı zamanda Mesafe Uyarısı (s. 213) fonksiyonu etkinleştirildiğinde de görüntülenir.

DİKKAT

Sadece yerel trafik mevzuatı tarafından izin verilen zaman aralıklarını kullanın.

Adaptif hız denetiminin çalıştırıldığında tepki göstermemesinin nedeni öndeki aracın zaman aralığının hız artışını engellemesidir.

Verilen bir zaman dilimi için daha yüksek hız, metre olarak hesaplanmış daha uzun mesafe.

Hız nasıl işlenir (s. 202) kısmında daha fazla bilgi bulabilirsiniz.

İlgili bilgiler

- Adaptif cruise control - ACC* (s. 198)
- Adaptif cruise control* - genel bakış (s. 201)
- Adaptif cruise control* - fonksiyonu (s. 199)
- Adaptif cruise control* - devre dışı bırakılması (s. 205)

Adaptif cruise control* - geçici olarak devre dışı bırakma ve bekleme modu

Adaptif cruise control, geçici olarak devre dışı bırakılabilir ve bekleme moduna ayarlanabilir.

Geçici devre dışı bırakma / bekleme modu

Uyarlamalı cruise control'u geçici olarak devreden çıkartıp bekleme moduna almak için:

- Direksiyon simidi düğmesine basın



Bu sembol ve kaydedilmiş hız işareti bundan sonra YEŞİL'den BEYAZ'a döner.

Sürücü müdahalesi nedeniyle bekleme modu

Aşağıdaki durumlarda adaptif hız sabitleme sistemi geçici olarak devreden çıkar ve otomatik olarak bekleme moduna geçer:

- ayak freni kullanıldığında
- debriyaj pedalı 1 dakikadan uzun bir süredir basılıdır⁷
- vites kolu N konumuna getirilir (otomatik şanzıman)
- sürücü 1 dakikadan uzun süreliğine kayıtlı hızdan daha yüksek bir hızı sürdürürse.

Sürücünün bundan sonra hızı ayarlaması gerekir.

Örneğin sollama yaparken gaz pedalıyla hızın geçici olarak artırılması ayarı etkilemez - gaz

⁷ Devreden çıkarmaya veya daha yüksek veya düşük bir vitese geçiş bekleme modu dahil değildir.



07 Sürücü desteği



pedalı bıraktığında araç en son kaydedilmiş hıza geri döner.

Otomatik bekleme modu

Adaptif cruise control diğer sistemlere bağlıdır, ör., Denge sistemi ESC (s. 189). Bu sistemlerden herhangi bir durursa, adaptif cruise control otomatik olarak etkisizleştirilir.

Otomatik olarak devreden çıkması durumunda bir sesli sinyal verilecek ve kombine gösterge tablosunda **Uyarlanabilir cruise control iptal edildi** mesajı görüntülenecektir. Sürücü bunun üzerine müdahil olmalı ve hızı ve önündeki araçla olan mesafesini ayarlamalıdır.

Otomatik devreden çıkma şu sebeplerle olabilir:

- sürücü kapıyı açar
- sürücü emniyet kemerini çıkarır
- motor devri çok düşük/yüksek
- hız 30km/sa⁸ (20 mph) altına düştüğünde
- tekerleklerde çekiş kaybolduğunda
- fren sıcaklığı çok yüksekse
- radar sensörünün üzeri kapanmışsa, örn; ıslak kar veya yağmurla (radar dalgalarının engellenmesi).

Ayarlı hızı başlat

Bekleme modundaki uyarlamalı cruise control direksiyon simidi düğmesine  bir kez basılarak tekrar devreye sokulabilir - bunun üzerine hız en son kaydedilen hıza ayarlanır.



DİKKAT

 düğmesi ile hız denetimi yeniden etkinleştirildikten sonra hızda belirgin bir artış meydana gelebilir.

İlgili bilgiler

- Adaptif cruise control - ACC* (s. 198)
- Adaptif cruise control* - genel bakış (s. 201)
- Cruise control sistemi* (s. 196)

Adaptif cruise control* - başka bir aracın sollanması

Araç, başka bir aracı takip ederken ve sürücü sinyal lambasıyla⁹ sollama manevrasını yapacağını gösterdiğinde uyarlamalı cruise control, otomobilin öndeki araca doğru kısa süreliğine hızlanmasına yardımcı olur.

Fonksiyon 70 km/sa (43 mph) üzerindeki hızlarda devreye girer.



UYARI

Bu fonksiyonun sollama dışında diğer durumlarda etkinleştirildiğini unutmayın, örn, bir şerit değişikliğini belirtmek veya diğer yoldan çıkmak için sinyal lambası kullanıldığında, araç kısa sürede hızlanacaktır.

İlgili bilgiler



- Adaptif cruise control - ACC* (s. 198)
- Adaptif cruise control* - genel bakış (s. 201)
- Adaptif cruise control* - fonksiyonu (s. 199)

⁸ Queue assistance bulunan araçlarda geçerli değildir - 0 km/saate kadar gidebilir.

⁹ Sadece soldan direksiyonlu araçta solu yakıp söndürme veya sağdan direksiyonlu araçta sağı yakıp söndürme.



Adaptif cruise control* - devre dışı bırakılması

 direksiyon simidi düğmesine kısa basışta adaptif cruise control, bekleme moduna (s. 203) ayarlanır. İlave bir kısa basışla kapatılır - bu şekilde ayarlanan/kayıtlı hız silinir ve daha sonra  düğmesi ile bu hıza devam edilemez.

İlgili bilgiler

- Adaptif cruise control - ACC* (s. 198)
- Adaptif cruise control* - fonksiyonu (s. 199)
- Adaptif cruise control* - semboller ve mesajlar (s. 211)

Adaptif Cruise Control* - queue assistance

Queue assistance, adaptif cruise control'a 30 km/sa (20 mph) altındaki hızlarda daha gelişmiş bir işlev kazandırır.

Otomatik şanzımanlı araçlarda, uyarlanabilir sabit hız denetimi queue assistance fonksiyonuyla desteklenir ("Queue Assist" olarak da adlandırılır).

Queue assistance aşağıdaki fonksiyonlara sahiptir:

- Genişletilmiş hız kademesi - aynı zamanda 30 km/sa (20 mph) altında ve hareketsizken
- Hedef değişikliği
- Hareketsizken otomatik frenleme sonlanır
- El freninin otomatik çalıştırılması.

Adaptif cruise control için en düşük programlanabilir hızın 30km/sa (20 mph) olduğunu unutmayın, her ne kadar başka bir 0 km/sa hızdaki aracı izleme yeteneğine sahip olsa da 30 km/sa (20 mph) altında bir hız **seçilemez/ kaydedilemez**.

Genişletilmiş hız aralığı

DİKKAT

Adaptif hız denetimini etkinleştirebilmek için, sürücü kapısı kapatılmalı ve sürücü emniyet kemerini takmalıdır.

Otomatik şanzımanla adaptif cruise control, 0-200 km/sa (0-125 mph) aralığı dahilinde başka bir aracı takip edebilir.

DİKKAT

Adaptif cruise control 30 km/saat(20 mph) altındaki hızlarda etkinleştirmek için öndeki araç makul bir mesafede olmalıdır.

Ağır trafikte yavaş ilerlemeyle veya trafik lambalarıyla ilişkili kısa süreli duruşlarda duruş süresi yaklaşık 3 saniyeyi geçmezse sürüş otomatik olarak devam ettirilir - öndeki aracın hareket etmesi daha uzun sürerse Adaptif cruise control, otomatik frenleme ile bekleme moduna ayarlanır. Bunun üzerine sürücünün aşağıdaki yöntemlerden biriyle tekrar çalıştırması gerekir:

- Direksiyon simidi düğmesine  basın.
- veya
- Gaz pedalına basın.
- > Adaptif cruise control bunun üzerine öndeki aracı takip etmeye başlar.



07 Sürücü desteği



DİKKAT

Queue yardım fonksiyonu, aracı maksimum 4 dakika sabit tutabilir - bundan sonra el freni tatbik edilir ve adaptif hız denetimi devre dışı bırakılır.

- Adaptif hız denetimi yeniden etkinleştirilmeden önce el freni serbest bırakılmamalıdır.

Hedef değişikliği

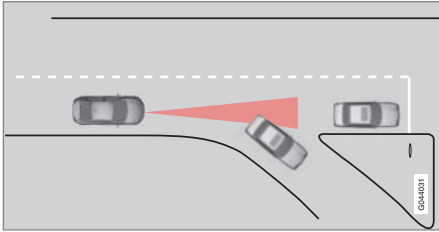

Öndeki araç aniden dönerse ön tarafta sabit bir trafik bulunuyor olabilir.

Adaptif cruise control 30 km/saat(20 mph) altındaki hızlarda seyreden bir başka aracı takip ediyorsa ve hedef hareket eden bir araçtan duran bir araca değiştirilirse, adaptif cruise control duran araç için fren yapacaktır.

UYARI

Adaptif cruise control 30 km/saat(20 mph) üzeri hızlarda seyreden bir başka aracı takip ediyorsa ve hedef hareket eden bir araçtan duran bir araca değiştirilirse, adaptif cruise control duran aracı görmezden gelir ve bunun yerine kayıtlı hızı seçer.

- Sürücünün kendisi müdahil olmalı ve fren yapmalıdır.

Hedefin değişmesiyle otomatik bekleme modu

Aşağıdaki durumlarda uyarlamalı cruise control devreden çıkar ve bekleme moduna geçer:

- hız 5 km/sa (5 mph) altındaysa ve adaptif cruise control hedef nesnenin hareketsiz bir araç mı yoksa örneğin hız tümseği gibi başka bir nesne mi olduğundan emin değilse.
- hız 5 km/sa (5 mph) altındaysa ve öndeki araç başka bir güzergaha dönüp adaptif cruise control'un takip edeceği başka bir araç yoksa.

Hareketsizken otomatik frenlemenin sonlandırılması

Belirli durumlarda queue assistance fonksiyonu duruş halinde otomatik frenlemeyi durdurur: Bu da frenlerin bırakıldığı ve aracın kaymaya başlayabileceği anlamına gelir - bu yüzden konumu korumak için sürücü müdahale etmeli ve aracı kendisi frenlemelidir.

Queue assistance aşağıdaki durumlarda ayak frenini bırakır ve uyarlanabilir sabit denetimini bekleme moduna ayarlar:

- sürücü ayağını fren pedalına koyduğunda
- el freni çekildiğinde
- vites kou **P**, **N** veya **R** konumuna getirildiğinde
- sürücü, adaptif cruise control'ü bekleme moduna ayarlar.

El freninin otomatik çalıştırılması

Bazı durumlarda queue assistance, hareketsiz aracı hareketsiz tutabilmek için park frenini tatbik eder.

Aşağıdaki durumlarda gerçekleşir:

- sürücü kapıyı açarsa veya emniyet kemeri çıkartırsa
- ESC **Normal** moddan **Sport** moduna değiştirildiğinde
- Queue assistance aracı 4 dakikadan uzun bir süredir hareketsiz tutmaktadır
- motor kapatılmışsa
- frenler aşırı ısınmışsa.

İlgili bilgiler

- Adaptif cruise control - ACC* (s. 198)
- Adaptif cruise control* - genel bakış (s. 201)
- Adaptif cruise control* - fonksiyonu (s. 199)



* İsteğe bağlı/aksesuar, daha fazla bilgi için bkz. Giriş.





Adaptif cruise control* - cruise control fonksiyonunu değiştirin

ACC'den CC'ye değiştirme

Kombine gösterge tablosunda aktif cruise control sembolü gösterilir:

CC Cruise Control	ACC Adaptive Cruise Control
	
Cruise control sistemi	Adaptif cruise control sistemi

Düğmeye bir kez basıldığında cruise control'daki adaptif kısım (aralık sistemi) devre dışı kalır, bu noktada araç yalnızca ayarlanan/ kayıtlı hızı izler.

- Direksiyon simidi düğmesine  uzun süreli basın - kombine gösterge tablosunun sembolü 'den 'ye değişir.
- > Bu şekilde standart cruise control (s. 196) CC (Cruise Control) etkinleştirilir.

UYARI

Araç, ACC'den CC'ye geçtikten sonra otomatik fren yapmaz; sadece ayarlanan hızı izler.

CC'den ACC'ye değiştirme

Devre dışı bırakma talimatları (s. 205) uyarınca  düğmesine 1-2 kez basarak cruise control'ü kapatın. Sistemin sonraki açılışında, Adaptif cruise control etkinleştirilmiş olur.

İlgili bilgiler

- Adaptif cruise control - ACC* (s. 198)
- Adaptif cruise control* - genel bakış (s. 201)
- Adaptif cruise control* - fonksiyonu (s. 199)

Radar sensörü

Radar sensörünün işlevi aynı yönde, aynı şeritte giden araçları ve daha büyük araçları tespit etmektedir.

Radar sensörü aşağıdaki fonksiyonlar tarafından kullanılır:

- Mesafe İkazı*
- Adaptif cruise control sistemi*
- Otomatik Fren ve Bisikletli veya Yaya Tespiti sunan Çarpışma Uyarı Sistemi*

ÖNEMLİ

Arabanın ızgarasına gelen görünür bir hasar durumunda ya da radar sensörünün hasarlı olabileceğinden kuşkuluyorsanız:

- Bir servis ile irtibata geçin - yetkili bir Volvo servisi olması önerilir.

Izgara, radar sensörü ya da onun braketi hasarlı ya da gevşek ise işlev tamamen ya da kısmi olarak kaybolabilir ya da arıza verebilir.

Radar sensöründe değişiklik yapılması yasadışı şekillerde kullanılmasına neden olabilir.

İlgili bilgiler

- Radar sensörü - kısıtlılıkları (s. 208)
- Adaptif cruise control - ACC* (s. 198)
- Çarpışma uyarı sistemi* (s. 222)
- Mesafe İkazı* (s. 213)



07 Sürücü desteği

Radar sensörü - kısıtlılıkları

Bir radar sensörü (s. 207) örneğin sınırlı görüş alanına bağlı olarak belirli kısıtlamalara sahiptir.

Aşağıdaki durumlarda adaptif cruise control'ün öndeki aracı tespit etme kapasitesi önemli ölçüde düşer:

- öndeki aracın hızı, sizin hızınızdan önemli derecede farklıdır
- örneğin şiddetli yağmur veya sulu çamurda radar sensörü engellenir veya radar sensörünün önünde başka maddeler birikmiştir.

i DİKKAT

Radar sensörünün önündeki alanı temiz tutun; - "Bakım" (s. 226) alt başlığına bakın.

Görüş alanı

Radar sensörünün görüş alanı sınırlıdır. Bazı durumlarda başka bir araç tespit edilemez veya tespit umulandan daha geç yapılır.

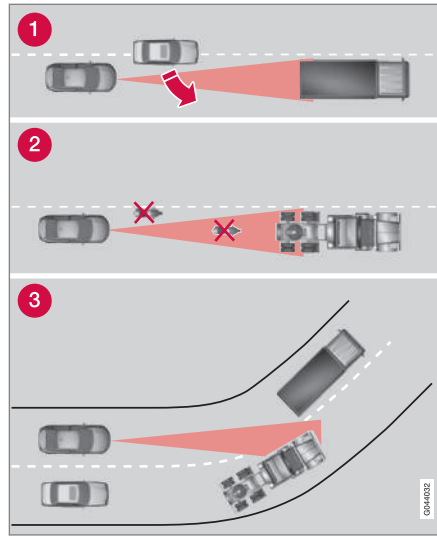

ACC görüş alanı.

- 1 Bazen radar sensörü yakın mesafedeki araçları tespit etmekte gecikebilir, örneğin araçla öndeki araç arasına başka bir araç girdiğinde.
- 2 Motosiklet gibi küçük araçlar veya şeridin tam ortasında gitmeyen araçlar tespit edilmeyebilir.
- 3 Radar sensörü virajlarda yanlış aracı tespit edebilir veya tespit ettiği araç görüş alanından çıkabilir.

! UYARI

Bilgisayarlı hız denetimi uygun hız ya da uygun mesafe sağlamadığı zamanlarda, sürücü her zaman trafik durumunu gözetmeli ve müdahale etmelidir.

Bilgisayarlı hız denetimi tüm trafiği, hava ve yol durumunu kontrol edemez.

Kullanımdan önce sürücünün bilmesi gereken sınırlamalarını öğrenmek için, kullanım kılavuzunda Adaptif cruise control ile ilgili tüm bölümleri okuyun.

Bilgisayarlı hız denetimi kullanıldığında bile sürücü her zaman doğru mesafe ve hızı sağlama sorumluluğunu taşımaktadır.

! UYARI

Aksesuarlar veya yardımcı donanım lambaları gibi diğer eşyalar radyatör ızgarasının önüne takılmamalıdır.

**UYARI**

Adaptif hız sabitleyici bir çarpışma önleme sistemi değildir. Önde bulunan bir araç sistem tarafından algılanmazsa, sürücü duruma müdahale etmelidir.

Bilgisayarlı hız denetimi insanlar, hayvanlar ve bisiklet veya motosiklet gibi küçük araçlar için fren yapmaz. Karşıdan gelen, yavaş hareket eden ve duran araçlar ve nesnelere için de fren yapmaz.

Adaptif hız sabitleyiciyi örneğin şehir trafiğinde, yoğun trafikte, kavşaklarda, kaygan yollarda, sulu veya sulu karlı yollarda, yoğun kar ve yağmur altında, görüş zayıf ve virajlı ya da kaygan yollarda kullanmayın.

İlgili bilgiler

- Adaptif cruise control - ACC* (s. 198)
- Çarpışma uyarı sistemi* (s. 222)
- Mesafe ikazı* (s. 213)



07 Sürücü desteği

Adaptif cruise control* - arıza izleme ve eylem

Kombine gösterge tablosu **Radar engellendi** Kılavuza bak mesajını gösterirse adaptif

cruise control'ün radar sensörünün (s. 207) aracın önündeki diğer araçları tespit edemediği anlamına gelir.

Bu mesaj Mesafe İkazı (s. 213) veya Otomatik Frenli Çarpışma Uyarısı (s. 222) fonksiyonlarının hiçbirisinin çalışmadığını gösterir.

Aşağıdaki tablo, uygun bir eylemle birlikte gösterilen bir mesajın olası sebeplerinin örneklerini vermektedir:

Sebebe	Eylem
Izgaradaki radar yüzeyi kirlili veya buz ya da karla kaplanmıştır.	Izgara içindeki radar yüzeyini kir, buz ve kardan temizleyiniz.
Radar sinyallerini engelleyen yağmur veya kar.	Eylem yok. Bazen yağmur veya kar yağışı olduğunda radar çalışmaz.
Yol yüzeyindeki su veya kar girdap oluşturur ve radar sinyallerini engeller.	Eylem yok. Bazen çok ıslak ve karlı yol yüzeylerinde radar çalışmaz.
Radar yüzeyi temizlenmesine rağmen mesaj durmaktadır.	Bekleyiniz. Radar engellenmesi durumu ortadan kalktıktan sonra tekrar algılanması birkaç dakika alabilir.

İlgili bilgiler

- Adaptif cruise control* - genel bakış (s. 201)
- Adaptif cruise control* - fonksiyonu (s. 199)
- Adaptif cruise control* - semboller ve mesajlar (s. 211)



Adaptif cruise control* - semboller ve mesajlar

Bazen adaptif cruise control bir sembol ve/veya bir metin mesajı gösterebilir. Aşağıda

bazı örnekler verilmiştir - uygunsa verilen öneriyi takip edin:

Sembol	Mesaj	Teknik özellikler
	Sembol YEŞİL'dir	Araç kaydedilen hızda tutulur.
	Sembol BEYAZ'dır	Uyumlanan hız sabitleyici bekleme modunda ayarlanır.
		Standart hız sabitleyici elle seçilir.
	Cruise'ı etkinleştirmek için ESC'yi Normal'e ayarlayın	Denge sistemi (ESC) (s. 189) Normal moda ayarlanıncaya kadar adaptif cruise control etkinleştirilemez.
	Uyarlanabilir cruise control iptal edildi	Adaptif cruise control devreden çıkartılmıştır - hızı sürücünün ayarlaması gerekir.
	Uyarlanabilir cruise control kullanılamaz	Adaptif cruise control sistemi devreye sokulamamaktadır. Bunun nedeni aşağıdakiler olabilir: <ul style="list-style-type: none"> fren sıcaklığı çok yüksekse radar sensörünün üzeri örneğin ıslak kar veya yağmurla örtülmüşse.
	Radar engellendi Kılavuza bak	Adaptif cruise control sistemi geçici olarak devre dışıdır. <ul style="list-style-type: none"> Radar sensörü engellenmiş ve diğer araçları tespit edememektedir. Örneğin yoğun yağış altında sulu çamur radar sensörü önünde toplandığında. <p>Sürücü daha sonra normal Cruise control (CC) özelliğine geçmeyi (s. 207) seçebilir - bir metin mesajı uygun alternatifler hakkında bilgi verir.</p> <p>radar sensörü kısıtlamaları (s. 208) kısmını okuyun.</p>



07 Sürücü desteği



Sembol	Mesaj	Teknik özellikler
	Uyarlanabilir cruise control Servis gerekli	Adaptif cruise control sistemi devre dışıdır. <ul style="list-style-type: none">Servis ile irtibata geçin - yetkili bir Volvo servisi ile irtibat kurmanız önerilir.
	Aracı tutmak için frene bas + akustik alarm^A	Araç hareketsiz ve cruise control el freninin devreye girip aracı tutmasını sağlamak için ayak frenini serbest bırakacak ancak el frenindeki bir arıza aracın kısa bir süre içerisinde kayacağı anlamına gelir. <ul style="list-style-type: none">Sürücünün fren yapması gerekir. Sürücü fren pedalına basana veya gaz pedalını kullanana kadar mesaj kalır ve alarm çalmaya devam eder.
	30 km/sa'nın altında Önde araç bulunmalı^A	Çalışma mesafesi içerisinde bir araç olmaksızın 30 km/sa (20 mph) altındaki hızlarda adaptif cruise control fonksiyonunu çalıştırma teşebbüsleriyle birlikte gösterilir.

A Yalnızca Queue Assistant ile

İlgili bilgiler

- Adaptif cruise control - ACC* (s. 198)
- Adaptif cruise control* - genel bakış (s. 201)
- Adaptif cruise control* - fonksiyonu (s. 199)



Mesafe ikazı*

Mesafe ikazı fonksiyonu (Distance Alert) öndeki araçla zaman aralığı çok kısaldığında sürücüyü uyarır.

Mesafe uyarı, 30 km/sa (20 mph) üzerindeki hızlarda devrededir ve sadece aynı yönde seyir halinde olan öndeki araçla tepki verir. Gelen, yavaş veya sabit araçlar için mesafe bilgisi verilmez.

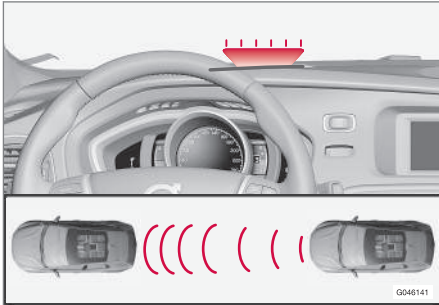

Turuncu uyarı lambası¹².

Ön camdaki turuncu uyarı lambası öndeki araçla olan mesafe ayarlanmış zaman aralığından daha kısaysa sürekli olarak yanar.

ⓘ DİKKAT

Bilgisayarlı hız denetimi etkin olduğu zaman mesafe uyarı devre dışı bırakılır.

⚠ UYARI

Mesafe uyarısı sadece öndeki araçla olan mesafe önceden ayarlanmış bir değerden daha kısa ise, yanıt verir - sürücünün araç hızı etkilenmez.

Çalıştırma

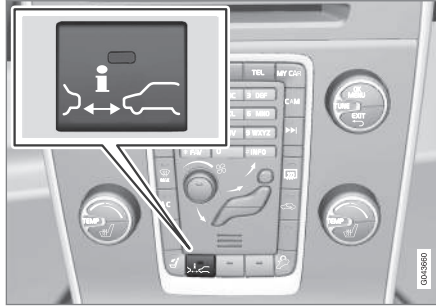

Fonksiyonu devreye sokmak ve devreden çıkartmak için orta konsoldaki düğmeye basınız. Düğmedeki lamba yanıyor ise fonksiyon devrededir.

Seçilen bazı donanım kombinasyonları, orta konsolda bir düğme için boş alan bırakmaz - bu gibi durumlarda işlev, aracın menü sistemi **MY CAR** (s. 115) ile çalıştırılır - bu noktaya geldiğinizde **Mesafe ikazı** işlevini arayın.

Ayar zaman aralığı

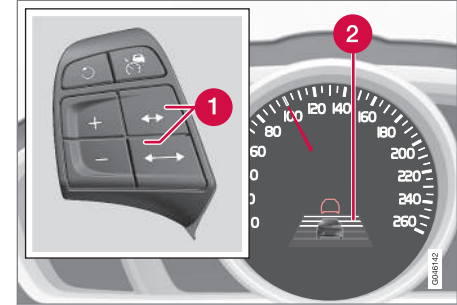

Zaman aralığı kontrolleri ve sembolü.

- 1 Zaman aralığı - Artır/azalt.
- 2 Zaman aralığı - On.

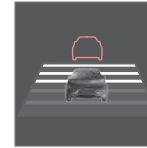

Öndeki araç için farklı zaman aralıkları seçilebilir ve kombine gösterge tablosunda 1-5 yatay çizgi halinde gösterilir - çizgiler ne kadar fazlaysa zaman aralığı o kadar uzundur. Bir çizgi, öndeki

araçla yaklaşık 1 saniye, 5 çizgi yaklaşık 3 saniye süreye karşılık gelir.

Aynı sembol Adaptive cruise control (s. 199) devredekende de görüntülenir.

¹² NOT: Resim şematiktir - ayrıntıların aracın modeline göre değişebilir.



DİKKAT

Verilen bir zaman dilimi için daha yüksek hız, metre olarak hesaplanmış daha uzun mesafe.

Ayarlı zaman aralığı ayrıca uyarlanabilir hız kontrolü (s. 199) için kullanılır.

Sadece yerel trafik mevzuatı tarafından izin verilen zaman aralıklarını kullanın.

İlgili bilgiler

- Mesafe Uyarısı* - kısıtlılıkları (s. 214)
- Mesafe İkazı* - semboller ve mesajlar (s. 215)

Mesafe Uyarısı* - kısıtlılıkları

Bu fonksiyon Adaptif cruise control (s. 198) ve Otomatik frenlemeli çarpışma uyarısı (s. 222) ile aynı radar sensörünü kullanır ve bazı sınırlamaları vardır.

DİKKAT

Kuvvetli güneş ışınları, yansımalar veya ışık yoğunluğundaki değişimler ile gözlük kullanılması ön camdaki uyarı ışığının görülmesini etkileyebilir.

Kötü hava koşulları veya virajlı yollar da radar sensörünün öndeki aracı algılama gücünü etkileyebilir.

Diğer araçların (örneğin motosiklet) boyları da algılama gücünü etkileyebilir. Bu durumda uyarı lambası daha kısa aralıklarla yanar veya uyarı geçici olarak devre dışı kalır.

Bu lamba sensör menziline oluşabilecek kısıtlamalardan dolayı aşırı hızlarda da kısa aralıklarla yanabilir.

Radar sensörünün kısıtlılıklarıyla ilgili ilave bilgi için, bkz. Radar sensörü - kısıtlılıkları (s. 208) ve (s. 227).



İlgili bilgiler

- Mesafe İkazı* (s. 213)
- Mesafe İkazı* - semboller ve mesajlar (s. 215)



Mesafe İkazı* - semboller ve mesajlar

Bu fonksiyon sınırlandırmalar nedeniyle azaltılmışsa kombine gösterge tablosunda gösterilen belirli semboller ve mesajlara sahiptir.

Simge ^A	Mesaj	Teknik özellikler
	Radar engellendi Kılavuza bak	Mesafe uyarı geçici olarak devre dışıdır. Radar sensörü engellenmiş ve diğer araçları tespit edememektedir. Örneğin yoğun yağış altında veya sulu çamur radar sensörü önünde toplandığında. radar sensörü kısıtlamaları (s. 208) kısmını okuyun.
	Çarpışma uyarısı Servis gerekli	Mesafe Uyarı ve Otomatik Frenlemeli Çarpışma Uyarısı tamamen veya kısmen devre dışıdır. Mesaj kalmaya devam ediyorsa bir servise başvurunuz - yetkili bir Volvo servisi olması önerilir.

A Semboller şematiktir, pazara ve araç modeline bağlı olarak değişebilir.

İlgili bilgiler

- Mesafe İkazı* (s. 213)
- Mesafe Uyarısı* - kısıtlılıkları (s. 214)



07 Sürücü desteği

City Safety™

City Safety™, araç bir sırada ilerlerken, dikkatsizlikle birlikte öndeki trafikteki bir değişiklik meydana geldiğinde kazaya neden olabilecek bir çarpışmadan kaçınmada sürücüye yardımcı olan bir fonksiyondur.

City Safety™ fonksiyonu, 50 km/sa (30 mph) altındaki hızlarda etkindir ve aracın ön kısmında bir çarpışma riski varsa ve sürücünün frene basacak ve/veya direksiyon kıracak zamanı yoksa aracın otomatik olarak fren yapmasını sağlayarak sürücüye yardımcı olur.

City Safety™ sürücünün erkenden fren yapmaya başlamış olduğu durumlarda devreye girdiğinden dolayı her koşulda sürücüye yardımcı edemez.

City Safety™ gereksiz kullanımı önlemek için mümkün olduğu kadar geç devreye girecek şekilde tasarlanmıştır.

City Safety™, sürücünün sürüş tarzını değiştirmesi için bir sebep olamaz. Sürücü fren yapmak için sadece City Safety™ fonksiyonuna güveniyorsa kaza kaçınılmazdır.

Sürücü veya yolcular normalde City Safety™'yi sadece aracın bir çarpışmaya çok yaklaştığı anlarda farkederler.

Araç aynı zamanda Otomatik Frenlemeli Çarpışma Uyarısı (s. 222)* ile donatılmışsa bu iki sistem birbirini tamamlar.

ÖNEMLİ

City Safety™ parçalarının bakım ve değiştirilme işlemlerinin sadece yetkili bir Volvo servisi tarafından yapılması önerilir.

UYARI

City Safety™ tüm sürüş durumlarında veya trafik, hava ve yol koşullarında çalışmaz.

City Safety™ araçtan farklı yönde seyreden araçlara, küçük araçlara ve motosikletlere veya insanlara ve hayvanlara tepki göstermez.

City Safety™ 15 km/sa (9 mph) altındaki hız farkındaki çarpışmaları önleyebilir; daha yüksek hız farkında sadece çarpışma hızı düşürülebilir. Tam fren fonksiyonunu kazanmak için, sürücü fren pedalına basmalıdır.

Asla City Safety™'nin devreye girmesini beklemeyin. Sürücü uygun mesafe ve hız koruma konusunda daima sorumluluk taşır.

İlgili bilgiler

- City Safety™ - kısıtlamalar (s. 218)
- City Safety™ - fonksiyon (s. 216)
- City Safety™ - çalıştırma (s. 217)
- City Safety™ - lazer sensörü (s. 219)
- City Safety™ - semboller ve mesajlar (s. 221)

City Safety™ - fonksiyon

City Safety ön camın üst kenarına takılan bir lazer sensörüyle aracın ön tarafındaki trafiği tespit eder. Kaçınılmaz bir çarpışma riski varsa City Safety otomatik olarak aracı frenler, bu durum ani fren olarak hissedilebilir.

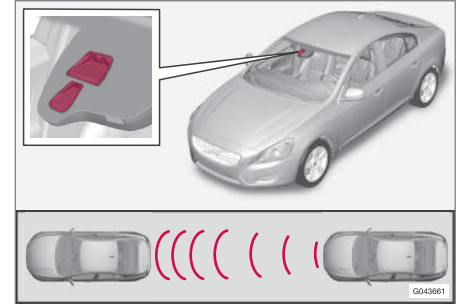

Lazer sensörü verici ve alıcı penceresi¹³.

Öndeki araca göre hız farkı 4-15 km/saat (3-9 mph) ise City Safety bir çarpışmayı tamamen önleyebilir.

City Safety, normal durumlarda kısa ve sert bir fren uygulatarak aracı hemen öndeki aracın arkasında durdurur. Bu durum çoğu sürücü için normal sürüş tarzının çok dışındadır ve rahatsız edici olarak değerlendirilebilir.

Araçlar arasındaki hız farkı 15km/sa (9 mph) üzerindeyse City Safety çarpışmayı tek başına engelleyemeyebilir. Tam fren kuvveti elde

¹³ NOT: Resim şematiktir - ayrıntırlar aracın modeline göre değişebilir.



etmek için sürücünün fren pedalına basması gerekir. Bu durum 15 km/sa (9 mph) üzerindeki hız farklarında dahi bir çarpışmayı engellemeyi mümkün kılar.

Fonksiyon devrede olduğunda ve frenleme yapıldığında kombine gösterge tablosu fonksiyonun etkin olduğunu belirten bir metin mesaj gösterir.

DİKKAT

City Safety™ fren yaptığında, fren lambaları yanar.

İlgili bilgiler

- City Safety™ - kısıtlamalar (s. 218)
- City Safety™ (s. 216)
- City Safety™ - çalıştırma (s. 217)
- City Safety™ - lazer sensörü (s. 219)
- City Safety™ - semboller ve mesajlar (s. 221)

City Safety™ - çalıştırma

City Safety™, araç bir sırada ilerlerken, dikkatsizlikle birlikte öndeki trafikteki bir değişiklik meydana geldiğinde kazaya neden olabilecek bir çarpışmadan kaçınmada sürücüye yardımcı olan bir fonksiyondur.

Açık ve Kapalı

DİKKAT

Motor çalıştırıldığında City Safety™ işlevi otomatik olarak etkinleşir.

Belirli durumlarda City Safety™'nin devre dışı bırakılması önerilir örneğin yapraklı ağaç dalları kaputun ve/veya ön camın üzerinden geçiyorken.

City Safety™ **MY CAR** (s. 115) menü sisteminde yürütülür ve motor çalıştırdıktan sonra, fonksiyon aşağıdaki şekilde etkisizleştirilir:

- **MY CAR**'dan **Sürüş destek sistemi**'i arayın ve **City Safety**'te **Kapalı** seçeneğini seçin.

Ancak motor kapatıldığında sistemin devrede veya devre dışı olmasından bağımsız olarak motor tekrar çalıştırıldığında bu fonksiyon etkinleşecektir.

UYARI

Lazer sensörü City Safety™ manüel olarak devre dışı bırakıldığında da lazer ışığı yayar.

İlgili bilgiler

- City Safety™ (s. 216)
- City Safety™ - kısıtlamalar (s. 218)
- City Safety™ - fonksiyon (s. 216)
- City Safety™ - lazer sensörü (s. 219)
- City Safety™ - semboller ve mesajlar (s. 221)
- MY CAR (s. 115)



07 Sürücü desteği

City Safety™ - kısıtlamalar

City Safety sensörü, gece veya gündüz olmasından bağımsız olarak aracın önündeki araçları ve diğer büyük motorlu vasıtaları tespit edecek şekilde tasarlanmıştır.

Ancak fonksiyonun bazı kısıtlamaları vardır.

Sensörün kısıtlamaları, örneğin şiddetli kar veya yağmurda, yoğun siste, toz fırtınalarında veya kar fırtınalarında City Safety sisteminin işlevselliğinin zayıflaması anlamına gelir. Ön camda buğu, kir, buz veya kar fonksiyonu bozabilir.

Bayrak/çıkıntılı bir yükün uyarı işareti gibi alçakta asılı nesnelere veya kaputtan daha yüksek yardımcı donanım lambaları ve ön koruma çitisi gibi aksesuarlar fonksiyonu sınırlandırabilir.

City Safety sensöründen gelen lazer ışını, ışığın nasıl yansıdığını ölçer. Sensör düşük yansıtma kapasitesine sahip objeleri tespit edemez. Aracın arka bölümleri araç plakası ve arka ışık reflektörleri sayesinde genellikle ışığı yeterli düzeyde yansıtır.

Kaygan yol zeminlerinde fren mesafesi uzar ve bu da City Safety fonksiyonunun bir çarpışmayı önleme kapasitesini azaltır. Bu tip durumlarda ABS¹⁴ ve ESC¹⁵ sistemleri, dengeyi koruyarak mümkün olan en iyi fren gücünü sağlayacaktır.

Aracınız geri yönde giderken City Safety geçici olarak devre dışı bırakılır.

City Safety, 4 km/saat (3 mph) altındaki düşük hızlarda etkinleşmez, sistem bu yüzden örneğin park etme gibi öndeki aracın çok yavaş yaklaştığı durumlara müdahale etmez.

Sürücünün verdiği komutlar daima önceliklidir, bu yüzden City Safety, bir çarpışmanın kaçınılmaz olduğu bir durumda bile sürücünün net bir şekilde yaptığı yönlendirme veya hızlanma durumlarına müdahale etmez.

City Safety fonksiyonu durgun bir nesne ile çarpışmayı önledikten sonra araç maksimum 1,5 saniyelik hareketsiz kalır. Hareket eden öndeki araç için araca fren uygulanırsa, hız öndeki araç ile korunan hıza düşürülür.

Düz şanzımanlı motorlarda City Safety aracı durdurduğunda, sürücü debriyaj pedalına basmayana kadar motor çalışmaya devam eder.



DİKKAT

- Lazer sensörü önündeki ön cam yüzeyinde buz, kar ve kir birikmesini önleyin (sensör konumu (s. 216) için bkz. resim).
- Lazer sensörü önündeki ön cam üzerine herhangi birşey takmayın veya yerleştirmeyin.
- Kaput üzerindeki buz ve karı temizleyin - kar ve buz 5 cm yüksekliği aşmamalıdır.

Arıza izleme ve eylem

Kombine gösterge tablosunda **Ön cam sensörleri engellendi Kilavuza bak** mesajı gösteriliyorsa lazer sensörünün engellendiğini ve aracın önündeki vasıtaları tespit edemediğini anlamına gelir. Başka bir deyişle City Safety çalışmıyordur.

Ön cam sensörleri engellendi Kilavuza bak

mesajı, lazer sensörün engellendiği her koşulda gösterilmez. Bu nedenle sürücü, ön camın ve lazer sensörünün ön bölgesinin temizliği konusunda titiz olmalıdır.

Aşağıdaki tablo, uygun işlem önerileriyle birlikte görüntülenen bir mesajın olası sebeplerini göstermektedir.

¹⁴ (Anti-lock Braking System) - Kilitlenme önleyici fren sistemi.

¹⁵ (Electronic Stability Control) - Denge sistemi.



Sebebe	Eylem
Lazer sensörünün ön tarafındaki cam yüzeyi kirlidir ya da buz veya kar ile kaplıdır.	Sensörün ön tarafındaki ön camdan kir, buz ve karları temizleyiniz.
Lazer sensörünün görüş açısı engellenmiştir.	Engelleyen nesneyi çıkartın.

! ÖNEMLİ

Lazer sensörünün "camları" önünde çatlak, çizik veya taş parçacıkları varsa ve yaklaşık 0,5 x 3,0 mm (veya daha fazla) yüzey kaplıyorsa ön camın değişimi için yetkili bir Volvo servisi ile irtibat kurulması gerekir (bkz. sensör konumu (s. 216) için çizim) - yetkili bir Volvo atölyesi önerilir.

Herhangi bir harekette bulunulmaması City Safety™ fonksiyonunun performansında düşmeye neden olabilir.

Başarısız, kusurlu veya azalmış City Safety™ çalışması riskinden kaçınmak için, aşağıdaki de geçerlidir:

- Volvo lazer sensörünün önündeki alanda çatlakları, çizikleri veya taş parçacıklarını **onarmamanızı** önerir - bunun yerine, tüm ön cam değiştirilmelidir.
- Ön camı değiştirmeden önce, doğru camın sipariş edilip, takıldığını doğrulamak için yetkili bir Volvo servisiyle iletişime geçin.
- Değişim sırasında aynı tipte veya Volvo onaylı ön cam sileceklerinin takılması gerekir.

İlgili bilgiler

- City Safety™ (s. 216)
- City Safety™ - fonksiyon (s. 216)
- City Safety™ - çalışma (s. 217)

City Safety™ - lazer sensörü

City Safety™ işlevi, lazer ışığını aktaran bir sensör içerir (sensör konumu için bkz. şekil (s. 216)). Bir arıza durumunda veya lazer sensörüne bakım uygulanması gerekiyorsa yetkili teknik servisle irtibata geçin - yetkili Volvo servisi önerilir. Lazer aygıtıyla çalışırken verilen talimatlara uyulması çok önemlidir.

Aşağıdaki iki etiket lazer sensörüyle ilgilidir:

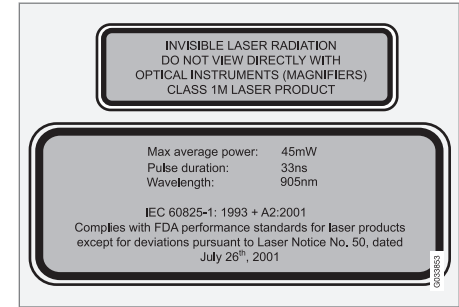

Resimdeki üst etiket lazer ışınının sınıflandırmasını gösterir:

- Lazer radyasyonu - Lazer ışınına doğrudan herhangi bir optik aygıtla bakmayın - 1M Sınıfı lazer ürünü.

Resimdeki alt etiket lazer ışınının fiziksel bilgilerini gösterir:

- IEC 60825-1:1993 + A2:2001. Complies with FDA (U.S. Food Administration) standards for laser product design with the



07 Sürücü desteği



exception of deviations in accordance with "Laser Notice No. 50" from 26 July 2001. (26 Temmuz 2001'ten itibaren "Lazer Notu No. 50"ye uygun olarak sapma istisnalarıyla birlikte lazer ürünü tasarımı için olan FDA (ABD Gıda Dairesi) standartlarına uygundur.)

Lazer sensörü için radyasyon verileri

Aşağıdaki tablo lazer sensörünün fiziksel verilerini vermektedir.

Azami atım enerjisi	2.64 µJ
Azami ortalama çıkış	45 mW
Atım süresi	33 ns
Diverjans (yatay x dikey)	28° x 12°



UYARI

Bu talimatların herhangi biri takip edilmezse, bu durumda gözde yaralanma riski vardır!

- Asla bir lazer sensörüne (görünmez lazer radyasyonu yayan) 100 mm veya daha yakın mesafeden büyüteç, mikroskop, mercek veya benzer optik araçlarla bakmayın.
- Lazer sensörlerinin yedek parçalarının testi, tamiri, çıkarılması, ayarı ve/veya takılması sadece kalifiye servisler tarafından yapılmalıdır - bir yetkili Volvo servisi öneririz.
- Zararlı radyasyona maruz kalmayı önlemek için, burada anlatılanlar dışında hiçbir yeniden ayar veya bakım işlemi uygulanmamalıdır.
- Tamirci, lazer sensör için özellikle düzenlenmiş servis bilgilerini takip etmelidir.
- Lazer sensörünü çıkarmayın (Bu merceklerin çıkarılmasını da içerir). Mercekleri çıkarılmış bir lazer sensörü, laser class 3B IEC 60825-1 Standardına uygun değildir. Laser class 3B, göz emniyetli değildir ve bu yüzden yaralanma riskine yol açabilir.
- Ön camdan çıkarılmadan önce lazer sensörünün konektörleri yuvalarından çıkarılmalıdır.

- Sensörlerin konektörleri yuvalarına takılmadan önce lazer sensörü ön cam üzerine takılmalıdır.
- Motor çalışmıyorsa bile uzaktan kumanda anahtarı anahtar konumu II (s. 79) iken lazer sensörü bir lazer ışığı yayar.

İlgili bilgiler

- City Safety™ (s. 216)
- City Safety™ - kısıtlamalar (s. 218)
- City Safety™ - fonksiyon (s. 216)
- City Safety™ - çalıştırma (s. 217)
- City Safety™ - semboller ve mesajlar (s. 221)



City Safety™ - semboller ve mesajlar

City Safety™ (s. 216) sistemi tarafından otomatik frenlemeyle ilişkili olarak kombine gös-

terge tablosunda bir veya daha fazla sembol yanabilir ve bir metin mesajı görüntülenebilir.

Sinyal çubuğundaki **OK** düğmesine kısaca basılmak suretiyle bir metin mesajı okunabilir.

Sembol	Mesaj	Anlamı/Eylem
	City Safety ile otomatik fren	City Safety™ fren yapıyor veya otomatik fren yapmış.
	Ön cam sensörleri engellendi Kılavuza bak	Bir nesne tarafından engellendiği için, lazer sensörü geçici olarak devre dışıdır. <ul style="list-style-type: none"> Sensörü engelleyen nesneyi uzaklaştırın ve/veya sensörün önündeki cam yüzeyini temizleyin. lazer sensörü kısıtlamaları (s. 218) kısmını okuyun.
	City Safety Servis gerekli	City Safety™ devre dışı bırakılmıştır. <ul style="list-style-type: none"> Mesaj kalmaya devam ediyorsa bir servise başvurunuz - yetkili bir Volvo servisi olması önerilir.

İlgili bilgiler

- City Safety™ (s. 216)
- City Safety™ - kısıtlamalar (s. 218)
- City Safety™ - fonksiyon (s. 216)
- City Safety™ - çalıştırma (s. 217)
- City Safety™ - lazer sensörü (s. 219)



07 Sürücü desteği

Çarpışma uyarı sistemi*¹⁶

"Otomatik Frenlemeli ve Bisikletli ve Yaya Tespitli Çarpışma Uyarısı", duran veya aynı yönde hareket eden öndeki bir yayayla, bisikletliyle veya araçla çarpışma riski olduğunda sürücüyü yardımcı olan bir destektir.

"Otomatik Frenlemeli ve Bisikletli ve Yaya Tespitli Çarpışma Uyarısı", sürücünün çok daha erken frenlemeye başlamış olmasının gerektiği durumlarda etkinleşir, bu yüzden her türlü durumda sürücüyü yardımcı olamaz.

"Otomatik Frenlemeli ve Bisikletli ve Yaya Tespitli Çarpışma Uyarısı", gereksiz müdahalede kaçınmak için mümkün olduğu kadar geç devreye girecek şekilde tasarlanmıştır.

"Otomatik Frenlemeli ve Bisikletli ve Yaya Tespitli Çarpışma Uyarısı" bir çarpışmayı önleyebilir veya çarpma hızını azaltabilir.

"Otomatik Frenlemeli ve Bisikletli ve Yaya Tespitli Çarpışma Uyarısı", sürücünün sürüş tarzını değiştirmesi için bir sebep olamaz. Sürücü fren yapmak için sadece Otomatik Frenlemeli Çarpışma Uyarısına güveniyorsa bir kaza meydana gelme riski er ya da geç mevcuttur.

İki sistem seviyesi

"Otomatik Frenlemeli ve Bisikletli ve Yaya Tespitli Çarpışma Uyarısı" fonksiyonu, aracın

donanımına bağlı olarak iki farklı modelde gelebilir:

Seviye 1

Sürücü sadece görsel ve sesli sinyaller vasıtasıyla meydana gelen engeller konusunda uyarılır¹⁷ - otomatik frenleme müdahalesi yoktur, sürücünün kendisinin frenlemesi gerekir.

Seviye 2

Sürücü görsel ve sesli sinyaller vasıtasıyla meydana gelen engeller konusunda uyarılır - sürücü makul bir süre içerisinde harekete geçemezse araç otomatik frenlenir.



ÖNEMLİ

"Otomatik Frenlemeli ve Bisikletli ve Yaya Tespitli Çarpışma Uyarısı" uygulamasına ait dahili parçaların bakımının yetkili bir Volvo servisinde yapılması önerilir.

İlgili bilgiler

- Çarpışma uyarı sistemi* - fonksiyonu (s. 223)
- Çarpışma uyarı sistemi* - yayaların algılanması (s. 225)
- Çarpışma uyarı sistemi* - bisikletçilerin tespiti (s. 224)
- Çarpışma uyarı sistemi* - çalışması (s. 226)
- Çarpışma uyarı sistemi* - sınırlar (s. 227)

- Çarpışma uyarı sistemi* - kamera sensörünün kısıtlılıkları (s. 228)
- Çarpışma uyarı sistemi* - semboller ve mesajlar (s. 230)

¹⁶ Belirli motorlar için seçenек olarak mevcut değildir.

¹⁷ "Seviye 1" de bisikletli uyarısı yoktur.



Çarpışma uyarı sistemi* - fonksiyonu

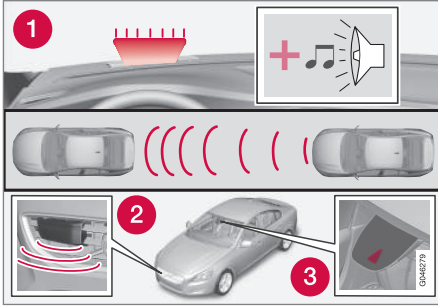

Fonksiyonlara genel bakış¹⁸.

- 1 Çarpışma riski olduğunda sesli-görsel uyarı sinyali.
- 2 Radar sensörü¹⁹
- 3 Kamera sensörü

Otomatik Frenlemeli Çarpışma Uyarısı, üç adımı aşağıdaki sıralamada uygular:

1. **Çarpışma uyarısı**
2. **Fren desteği¹⁹**
3. **Otomatik Frenleme¹⁹**

Çarpışma uyarı sistemi ve City Safety™ (s. 216) birbirini tamamlar.

1 - Çarpışma uyarısı

Sürücü önce potansiyel olarak yakın bir çarpışma konusunda uyarılır.

Çarpışma uyarı sistemi, aracın ön tarafıyla aynı yöndeki duran veya hareketli olan yaya-ları, bisiklet sürücülerini veya araçları tespit edebilir.

Bir yaya, bisiklet sürücüsü veya bir araçla çarpışma riski varsa, yanıp sönen kırmızı bir uyarı sinyali (1) ve sesli bir uyarı sinyali ile sürücünün dikkati çekilir.

2 - Fren desteği¹⁹

Çarpışma uyarısından sonra çarpışma riski daha da artmışsa fren desteği devreye sokulur.

Bu da fren sisteminin frenleri hafif bir şekilde tatbik ederek ani frenlemeye hazır olduğu anlamına gelir, bu durum hafif bir sarsıntı şeklinde hissedilebilir.

Fren pedalına yeterince hızlı basılırsa tam fren işlevi uygulanır.

Frenlemenin bir çarpışmayı önlemek için yetersiz olacağı sistem tarafından öngörülürse, sürücünün frenlemesi fren desteği tarafından takviye edilir.

3 - Otomatik Frenleme¹⁹

Otomatik fren işlevi son olarak etkinleştirilir.

Bu durumda sürücü henüz kaçınma eylemine başlamadıysa ve çarpışma riski çok yakınsa otomatik frenleme işlevi devreye sokulur - bu durum, sürücünün frene basmasından bağımsız olarak gerçekleşir. Bu durumda frenleme, çarpışma hızını düşürmek için tam fren kuvvetiyle ya da çarpışmadan kaçınmaya yetecekse sınırlı fren kuvvetiyle gerçekleşir. Bisiklet sürenler için uyarı ve tam fren müdahalesi çok geç veya aynı anda gelebilir.

¹⁸ NOT: Resim şematiktir - ayrıntılar aracın modeline göre değişebilir.

¹⁹ Sadece sistem Seviyesi 2 ile.



07 Sürücü desteği



⚠ UYARI

Çarpışma uyarı sistemi tüm sürüş durumlarında veya trafik, hava ve yol koşullarında çalışmaz. Çarpışma uyarı sistemi araçlar veya hayvanlardan başka bir yönde hareket eden araçları veya bisikletlileri algılamaz.

Uyarı sadece yüksek çarpışma riski varsa etkinleşir. "Fonksiyon" ve "Sınırlandırmalar" bölümleri otomatik Fren ile birlikte Çarpışma Uyarı sistemini kullanmadan önce sürücünün farkında olması gereken sınırlandırmalar hakkında bilgi verir.

Araç hızı 80 km/sa (50 mph) değerinin üzerine çıktığında, yayalar ve bisikletçiler için fren müdahaleleri ve uyarılar kapanır.

Yayalar ve bisikletliler için fren müdahaleleri ve uyarılar karanlıkta ve tünellerde - sokak lambaları yanıyor olsa dahi - çalışmaz.

Otomatik frenleme işlevi bir çarpışmayı önleyebilir veya çarpışma hızını düşürebilir. Tam fren performansı sağlayabilmek için, araba otomatik olarak frenlense dahi, sürücü daima fren pedalına basmalıdır.

Asla bir çarpışma uyarısını beklemeyiniz. Doğru hızın ve mesafenin korunmasından daima sürücü sorumludur - bu durum otomatik frenlemeli çarpışma uyarı sistemi kullanılsa da geçerlidir.

İlgili bilgiler

- Çarpışma uyarı sistemi* (s. 222)

²¹ Reflektörün, söz konusu piyasadaki trafik yetkililerinin tavsiyelerine ve kurallarına uygun olması gerekir.

Çarpışma uyarı sistemi* - bisikletçilerin tespiti

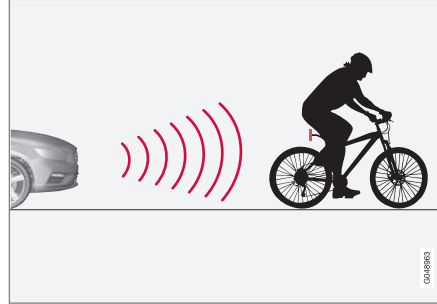

Fonksiyon sadece arkadan gelip aynı yönde seyreden bisikletçileri "görür".



Sistemin bisikletçi olarak yorumladıklarına optimum örnekler - doğrudan arkadan gelen ve ara-

cın merkez çizgisinde olan net bir vücut ve bisiklet hatları.

Sistemin en iyi şekilde işleyebilmesi için, bisikletçiyi tespit eden sistem fonksiyonunun vücut ve bisiklet hatlarıyla ilgili olarak mümkün olduğunca kesin bilgi alması gerekir - bu durum bisiklet, kafa, kollar, omuzlar, bacaklar, üst ve alt vücut bölümleri ile birlikte normal bir insan hareket modelini tanımlanma fırsatını ifade eder.

Bisikletçinin vücudunun veya bisikletin büyük kısımları fonksiyonun kamerası tarafından görülemiyorsa sistem bisikletçiyi tespit edemez.

- Fonksiyonun bir bisikletçiyi tespit edebilmesi için kişinin yetişkin olması ve "yetişkin bisikleti" kullanıyor olması gerekir.
- Bisiklette net şekilde görünen ve yolun en az 70 cm yukarısına takılmış onaylı²¹ arkaya bakan bir kırmızı deflektör olması gerekir.
- Fonksiyon sadece doğrudan arkada olan ve aynı yönde seyreden bisikletçileri tespit edebilir, arkada veya yanda açılı olanları tespit edemez.
- Aracın hayali/uzatılmış yan çizgilerinin sol veya sağ kenarında seyreden bisikletçiler geç tespit edilebilir veya hiç edilemez.
- Fonksiyonun gün doğumu ve gün batımında insan gözüne benzer şekilde bisikletçileri tespit etme becerisi sınırlıdır.



- Fonksiyonun bisikletçileri tespit etme becerisi, sokak lambaları yanık olsa bile karanlıkta ve tünellerde devre dışı bırakılır.
- En iyi bisikletçi tespiti için City Safety™ fonksiyonunun etkinleştirilmesi gerekir, bkz. City Safety™ (s. 216).

⚠ UYARI

Otomatik Fren ve Bisikletçi Saptama ile Çarpışma Uyarısı bir yardım aracıdır.

Fonksiyon şunları algılamaz:

- tüm durumlarda tüm bisikletçileri ve örneğin kısmen belirsiz olan bisikletçileri görmez.
- vücut hatlarını gizleyen kıyafet giymiş bisikletçiler veya yan taraftan yaklaşan bisikletçiler.
- arkaya bakan kırmızı reflektörü olmayan bisikletler.
- geniş nesnelere yüklenmiş bisikletler.

Arabanın düzgün biçimde ve hıza uygun güvenli bir mesafede sürülmesinden daima sürücü sorumludur.

İlgili bilgiler

- Çarpışma uyarı sistemi* (s. 222)

Çarpışma uyarı sistemi* - yayaların algılanması

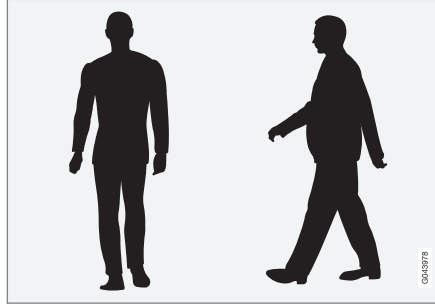

Sistemin belirgin vücut şekline sahip bir yaya olarak kabul ettiklerine dair en iyi örnekler.

Sistemin en iyi şekilde işleyebilmesi için, yayaları tespit eden sistem fonksiyonunun vücut şekilleriyle ilgili olarak mümkün olduğunca kesin bilgiler alması gerekir - bu durum kafa, kollar, omuzlar, bacaklar, üst ve alt vücut bölümlerinin normal bir insan hareket modeliyle birlikte tanımlanma fırsatını ifade eder.

Vücutun büyük kısımları fonksiyonun kamerası tarafından görülemiyorsa sistem yayayı tespit edemez.

- Bir yayanın tespit edilebilmesi için tam boydan gözükmeli ve en az 80 cm boyunda olmalıdır.
- Kamera sensörünün gün doğumu ve gün batımında insan gözüne benzer şekilde yayaları görme becerisi sınırlıdır.
- Kamera sensörünün yayaları tespit etme becerisi sokak lambaları yanıyorken bile karanlıkta ve tünellerde devre dışı bırakılır.

⚠ UYARI

"Otomatik Frenlemeli ve Bisikletli ve Yaya Tespitli Çarpışma Uyarısı" bir yardım aracıdır. Bu işlev her durumda bütün yayaları algılamayabilir veya göremeyebilir, örn:

- kısmen önu engellenen yayalar, vücut hatları kıyafetleri nedeniyle belirgin olmayan insanlar veya 80 cm'den daha kısa yayalar.
- büyük eşyalar taşıyan yayalar.

Arabanın güvenli olarak ve hıza uygun bir güvenli mesafede sürülmesinden daima sürücü sorumludur.

İlgili bilgiler

- Çarpışma uyarı sistemi* (s. 222)



07 Sürücü desteği

Çarpışma uyarı sistemi* - çalışması

Uyarı sinyalleri Açık ve Kapalı

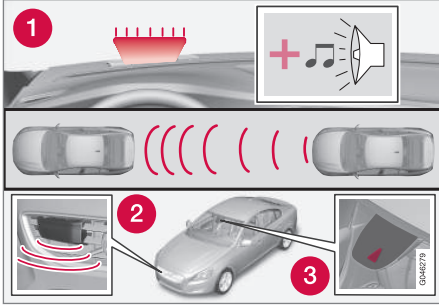

1. Bir çarpışma riski durumunda sesli ve görsel uyarı sinyali²⁴.

Çarpışma önleme sisteminin görsel uyarı sinyallerinin açık veya kapalı olacağını seçmek mümkündür.

Motoru çalıştırırken motor kapalı olduğunda seçilmiş olan ayar otomatik olarak alınacaktır.

i DİKKAT

Fren Desteği ve Otomatik Fren fonksiyonları her zaman etkindir - devre dışı bırakılmazlar.

Çarpışma uyarı sistemine ait ayarlar orta konsol ekranı ve **MY CAR** menü sistemi vasıtasıyla yapılır, bkz. (s. 115).

Işıklı ve sesli sinyaller

Çarpışma uyarı sisteminin ışık ve sesli sinyalleri etkinleştirildiğinde motor her çalıştırıldığında uyarı lambasının ayrı ışık noktalarını yakarak uyarı lambası (önceki çizimde no. [1]) test edilir.

Motoru çalıştırdıktan sonra, hem ışıklı hem de akustik sinyaller kapatılabilir:

- **MY CAR** (s. 115) menü sisteminde **Sürüş destek sistemi** içerisinde **Çarpışma Uyarısı** seçeneğini arayın - buradan da fonksiyon seçimini kaldırın.

Sesli sinyal

Motor çalıştırıldıktan sonra, uyarı sesi ayrıca etkinleştirilir/etkisizleştirilir:

- **MY CAR** (s. 115) menü sisteminde **Çarpışma Uyarısı** içerisinde **Uyarı sesi** seçeneğini arayın - buradan da Açık veya Kapalı'yı seçin.

Bunun ardından, çarpışma uyarı sistemi sadece bir ışık sinyali ile gösterilir.

Ayar uyarı mesafesi

Uyarı mesafesi, görsel ve işitsel uyarıların devreye girdiği mesafeyi düzenler.

- **MY CAR** (s. 115) menü sisteminde **Çarpışma Uyarısı** içerisinde **Uyarı mesafesi** seçeneğini arayın - buradan da **Uzun**, **Normal** veya **Kısa** öğesini seçin.

Uyarı mesafesi sistemin hassasiyetini belirler. **Uzun** uyarı mesafesi daha erken bir uyarı sağlar. Öncelikle **Uzun** ile deneyiniz, bu ayar bazı durumlarda rahatsız edecek şekilde çok fazla uyarı verilmesine sebep olursa uyarı mesafesini **Normal** seçeneğine getiriniz.

Kısa uyarı mesafesini sadece dinamik sürüş gibi istisna durumlarda kullanınız.

i DİKKAT

Uyarlanabilir hız sabitleyici kullanımdayken, çarpışma ikaz sistemi kapalı olsa bile ikaz lambası ve ikaz sesi, hız sabitleyici tarafından kullanılacaktır.

Çarpışma ikaz sistemi sürücüyü bir çarpışma riskine karşı uyarır, ancak fonksiyon sürücünün tepki zamanını kısaltamaz.

Çarpışma ikaz sisteminin etkili olması için, daima Uzaklık Alarmı (s. 213) zaman aralığı 4-5'e ayarlı olacak şekilde sürün.

i DİKKAT

Uyarı mesafesi **Uzun** olarak ayarlanırsa bile, örneğin büyük hız farklılıkları veya aracın sert bir şekilde ön frene yüklenmesi gibi belirli durumlarda geç kalma gibi uyarılar alınabilir.

²⁴ Resim şematiktir - araç modeli ve detaylar farklı olabilir.

* İsteğe bağlı/aksesuar, daha fazla bilgi için bkz. Giriş.



! UYARI

Hiçbir otomatik sistem her durumda %100 doğru işlevi garanti edemez. Bu nedenle, insanlara ve araçlara doğru sürerken Otomatik Fren ile birlikte Çarpışma İkazını asla test etmeyin; bu ciddi hasara, yaralanmaya neden olur ve yaşamı tehdit eder.

Ayarların kontrol edilmesi

Mevcut ayarlar orta konsol ekranı ve **MY CAR** menü sistemi (s. 115) vasıtasıyla kontrol edilebilir.

Bakım

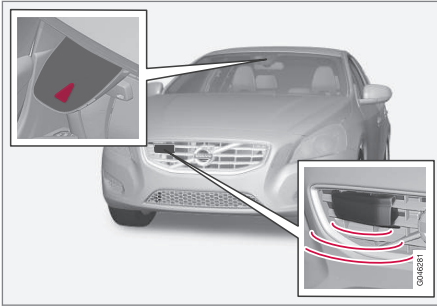

Kamera ve radar sensörü²⁵.

Sensörlerin doğru çalışması için kirden, buzdan ve kardan arındırılmaları ve düzenli olarak su ve araç şampuanı ile temizlenmeleri gerekir.

i DİKKAT

Sensörleri kaplayan kir, buz ve kar fonksiyonlarını azaltır ve ölçümü önler.

İlgili bilgiler

- Çarpışma uyarı sistemi* (s. 222)

Çarpışma uyarı sistemi* - sınırlar

Fonksiyonun belirli kısıtlamaları vardır, örneğin, 4 km/sa (3 mph) değerine ulaşıncaya kadar etkin değildir.

Kuvvetli güneş ışığı, yansımalar olduğunda, güneş gözlüğü takıldığında veya sürücü öne bakmıyorsa çarpışma uyarı sisteminin görsel uyarı sinyalinin (bkz. şekilde (1) (s. 223)) fark edilmesi zor olabilir. Bu yüzden uyarı sesi daima devreye alınmalıdır.

Kaygan yol zeminlerinde fren mesafesi uzar ve bu da bir çarpışmayı önleme kapasitesini azaltır. Bu tip durumlarda ABS ve ESC (s. 189) sistemleri, dengeyi koruyarak mümkün olan en iyi fren gücünü sağlayacaktır.

i DİKKAT

Görsel uyarı sinyali, örneğin yüksek güneş ışığı nedeniyle yolcu bölümü sıcaklığının yüksek olması durumunda geçici olarak devreden çıkabilir. Bu gerçekleşirse, menü sisteminde devre dışı olmasına rağmen sesli uyarı etkinleştirilir.

- Öndeki araçla mesafe çok küçükse veya direksiyon ve pedal hareketleri çok büyükse, örneğin çok aktif bir sürüş stili, uyarılar oluşmayabilir.

²⁵ NOT: Resim şematiktir - ayrıntılar aracın modeline göre değişebilir.



07 Sürücü desteği



UYARI

Trafik durumu veya harici etkiler radar veya kamera sensörünün öndeki bir aracı veya bisikletçiyi doğru olarak algılamasını önlediğinde, uyarılar ve fren müdahaleleri geç verilebilir.

Sensör sistemi yayalar ve bisikletliler²⁷ için sınırlı bir aralığa sahiptir - sistem 50 km/sa (30 mph) araç hız değerine kadar, onlar için etkili uyarılar ve fren müdahaleleri yapabilir. Duran veya yavaş hareket eden araçlar için, uyarılar ve fren müdahaleleri 70 km/sa (43 mph) değerine kadar araç hızları için etkilidir.

Duran veya yavaş hareket eden araçlar için uyarı verilmesi karanlık veya kötü görüş koşullarından dolayı devre dışı olabilir.

Araç hızı 80 km/sa (50 mph) değerinin üzerine çıktığında, yayalar ve bisikletçiler için fren müdahaleleri ve uyarılar kapanır.

Çarpışma uyarı sistemi Adaptif cruise control (s. 198) sistemiyle aynı radar sensörlerini kullanır. radar sensörü kısıtlamaları (s. 208) hakkında daha fazla bilgi alın.

Uyarıların çok sık veya rahatsız edici olduğu düşünülürse uyarı mesafesi azaltılabilir (s. 226). Bu, uyarıların sayısını azaltacak şekilde sistemin daha geç bir kademedede uyarı yapmasına sebep olur.

Geri vites devredeyken Otomatik Frenlemeli Çarpışma Uyarısı geçici olarak devre dışı bırakılır.

Otomatik Frenlemeli Çarpışma Uyarısı, 4 km/sa (3 mph) altındaki düşük hızlarda devreye alınmaz, bunun sebebi örneğin park etme gibi araç ön bölümünün çok yavaş yaklaştığı durumlarda karışmasının önlenmesidir.

Sürücünün aktif, bilinçli sürüş davranışı sergilediği durumlarda gereksiz uyarıları aşgari düzeyde tutmak için çarpışma uyarısı biraz geciktirilebilir.

Otomatik fren fonksiyonu sabit bir nesne ile çarpışmayı önledikten sonra araç maksimum 1,5 saniyelik hareketsiz kalır. Hareket eden öndeki araç için araca fren uygulanırsa, hız öndeki araç ile korunan hıza düşürülür.

Düz şanzımanlı bir araçta Otomatik Frenleme aracı durdurduğunda, sürücü önceden debriyaj pedalına basamazsa motor durur.

İlgili bilgiler

- Çarpışma uyarı sistemi* (s. 222)

Çarpışma uyarı sistemi* - kamera sensörünün kısıtlılıkları

"Otomatik Frenlemeli ve Yaya Tespitli Çarpışma Uyarısı", duran veya aynı yönde hareket eden öndeki bir yayayla, bisikletliyle veya araçla çarpışma riski olduğunda sürücüye yardımcı olan bir destektir.

Fonksiyon, bazı kısıtlamaları olan aracın kamera sensörünü kullanır.

Aracın kamera sensörü, Otomatik Frenlemeli Çarpışma Uyarısının yanı sıra aşağıdaki işlemler tarafından da kullanılır:

- Etkin uzun far (s. 91)
- Yol işaret bilgileri(s. 193)
- Driver Alert Control - DAC(s. 232)
- Şerit Yardımı (s. 235)



DİKKAT

Kamera sensörü önündeki ön cam yüzeyini buz, kar ve kirden uzak tutun.

Kameraya bağlı bir veya birden fazla sistemin etkinliğini etkileyeceğinden veya durmasına neden olabileceğinden kamera sensörünün önündeki cama hiçbir şey yapıştırmayın veya takmayın.

Kamera sensörleri de insan gözleri gibi sınırlara sahiptirler, örn. yoğun sis, yoğun kar veya yağmur yağışı ve karanlıkta daha kötü "görür-

²⁷ Bisikletçiler için, uyarı ve tam fren müdahalesi çok geç veya eş zamanlı gelebilir.

* İsteğe bağlı/aksesuar, daha fazla bilgi için bkz. Giriş.



ler". Böyle şartlar altında kameraya bağlı sistemlerin fonksiyonları önemli oranda azalabilir veya geçici olarak devre dışı kalabilir.

Taşıt yolunu taramak ve yayaları ve diğer araçları tespit etmek için kullanıldığında önden gelen parlak ışık, yoldaki yansımalar, yol yüzeyindeki kar veya buz, kirli yol yüzeyleri veya belirsiz yol işaretleri de kamera sensörü işlevini ciddi olarak azaltır.

Kamera sensörünün görüş alanı kısıtlıdır, bu yüzden bazı durumlarda yayalar, bisikletçiler ve araçlar tespit edilemez ya da beklenenden daha geç tespit edilir.

Çok yüksek sıcaklıklarda kameranın işlevselliğini korumak için motor çalıştırıldıktan yaklaşık 15 dakika sonra kamera geçici olarak kapatılır.

Arıza izleme ve eylem

Ekranında **Ön cam sensörleri engellendi**

Kılavuza bak mesajı görüntülenirse bu, kamera sensörünün engellendiğini ve aracın önündeki yayaları, bisikletçileri, araçları veya yol işaretlerini tespit edemediğini gösterir.

Aynı zamanda bu - Otomatik Fren ile Çarpma Uyarısı yanında - aşağıdaki işlevlerin de tam işleve sahip olmayacağı anlamına gelir:

- Etkin uzun far
- Driver Alert Control
- Yol işaret bilgileri

Aşağıdaki tablo, uygun bir eylemle birlikte gösterilen bir mesajın olası sebeplerini vermektedir.

Sebebe	Eylem
Kamera sensörünün ön tarafındaki ön cam yüzeyi kirli- dir ya da buz veya kar ile kaplanır.	Kamera sensörünün ön tarafındaki ön cam yüzeyini kir, buz ve kardan temizleyiniz.
Koyu sis, yağmur veya kar kameranın yeterince iyi çalış- mamasına sebep olabilir.	Eylem yok. Yağmur veya kar yağışı esna- sında kameranın çalışmadığı zaman- larda.
Kameranın ön tara- fındaki ön cam yüzeyi temizlenmiş- ken mesaj halen görüntülenmekte- dir.	Bekleyiniz. Kamera- nın görüş mesafesini ölçmesi birkaç dakika alabilir.
Ön camın iç tarafı ile kamera arasında kir oluşmuştur.	Ön camda bulunan kamera kapağının temizlenmesi için bir servise başvurunuz - yetkili bir Volvo ser- visi olması önerilir.

İlgili bilgiler

- Çarpışma uyarı sistemi* (s. 222)



07 Sürücü desteği

Çarpışma uyarı sistemi* - semboller ve mesajlar

"Otomatik Frenlemeli ve Yaya Tespitli Çarpışma Uyarısı", duran veya aynı yönde hareket

eden öndeki bir yayayla, bisikletliyle veya araçla çarpışma riski olduğunda sürücüye yardımcı olan bir destektir.

Simge ^A	Mesaj	Teknik özellikler
	Collision warning system KAPALI	Çarpışma uyarısı sistemi devre dışıdır. Motor çalıştırıldığında gösterilir. Mesaj yaklaşık 5 saniye sonra veya OK düğmesine bir kez basıldıktan sonra silinir.
	Çarpışma uyarı sistemi Kullanılamaz	Çarpışma uyarı sistemi devreye sokulamaz. Sürücü fonksiyonu devreye sokmaya çalışıldığında görüntülenir. Mesaj yaklaşık 5 saniye sonra veya OK düğmesine bir kez basıldıktan sonra silinir.
	Otomatik fren etkinleştirildi	Otomatik Frenleme devreye sokulmuştur. OK düğmesine bir kez basıldıktan sonra mesaj silinir.
	Ön cam sensörleri engellendi Kılavuza bak	Kamera sensörü geçici olarak devre dışıdır. Örn. ön camda kar, buz veya kir olması durumunda görüntülenir. <ul style="list-style-type: none">Kamera sensörünün ön tarafındaki ön cam yüzeyini temizleyiniz. kamera sensörü kısıtlamaları (s. 228) kısmını okuyun.



Simge ^A	Mesaj	Teknik özellikler
	Radar engellendi Kılavuza bak	<p>Otomatik Frenlemeli Çarpışma Uyarısı geçici olarak devre dışıdır.</p> <p>Radar sensörü engellenmiş ve diğer araçları tespit edememektedir. Örneğin yoğun yağış altında sulu çamur radar sensörü önünde toplandığında.</p> <p>radar sensörü kısıtlamaları (s. 208) kısmını okuyun.</p>
	Çarpışma uyarısı Servis gerekli	<p>Otomatik Frenlemeli Çarpışma Uyarısı tamamen veya kısmen devre dışıdır.</p> <ul style="list-style-type: none"> Mesaj kalmaya devam ediyorsa bir servise başvurunuz - yetkili bir Volvo servisi olması önerilir.

^A Semboller şematiktir, pazara ve araç modeline bağlı olarak değişebilir.

İlgili bilgiler

- Çarpışma uyarı sistemi* (s. 222)
- Çarpışma uyarı sistemi* - fonksiyonu (s. 223)
- Çarpışma uyarı sistemi* - yayaların algılanması (s. 225)
- Çarpışma uyarı sistemi* - bisikletçilerin tespiti (s. 224)
- Çarpışma uyarı sistemi* - çalışması (s. 226)
- Çarpışma uyarı sistemi* - sınırlar (s. 227)
- Çarpışma uyarı sistemi* - kamera sensörünün kısıtlılıkları (s. 228)



07 Sürücü desteği

Driver Alert System*³¹

Driver Alert System, sürüş kabiliyeti kötüleşen veya dikkatsizlik sonucu ilerledikleri şeritten çıkan sürücülere yardımcı olmaya yöneliktir.

Driver Alert System, aynı anda veya ayrı olarak devreye sokulabilen iki farklı fonksiyondan oluşur:

- Sürücü İkaz Kontrolü - DAC (s. 233).
- Şeritten Ayrılma Uyarısı - LDW (s. 235).

Devreye sokulan bir fonksiyon bekleme modundadır ve hız 65 km/sa (40 mph) değerini aşana kadar otomatik olarak devreye sokulmaz.

Hız 60 km/sa (37 mph) altına indiğinde fonksiyon yeniden devre dışı bırakılır.

Her iki fonksiyon da iki tarafında boyanmış olan yan işaretlere sahip şeride bağlı olan bir kamera kullanır.

UYARI

Sürücü Uyarı Sistemi her durumda çalışmaz, sadece ek yardımcı olarak tasarlanmıştır.

Sürücü, aracın güvenli bir şekilde sürülmesini sağlamak için daima azami sorumluluğu üstlenir.

İlgili bilgiler

- Driver Alert Control (DAC)* (s. 232)
- Şeritten Ayrılma Uyarısı (LDW)* (s. 235)

Driver Alert Control (DAC)*

DAC fonksiyonu, sürüş esnasında daha az sürekli tepki verdiğiğinde veya örn.dikkati dağılmaya başladığında ya da uyumaya başladığında sürücünün dikkatini çekmeye yöneliktir.

DAC'ın kullanım amacı yavaşça bozulan sürüş kabiliyetini tespit etmektir ve öncelikle ana yollara yöneliktir. Bu fonksiyon şehir içi trafiğine yönelik değildir.

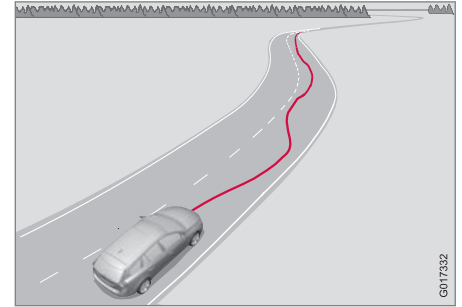

Bir kamera, anayol üzerindeki boyanmış olan yan işaretleri tespit eder ve yolun bölümlerini sürücünün direksiyon simidi hareketleriyle karşılaştırır. Araç anayolu düzgün bir şekilde takip etmiyorsa sürücü uyarılır.

Bazı durumlarda sürücünün yorgunluğuna rağmen sürüş kabiliyeti bozulmaz. Böyle durumlarda sürücüyü uyarı verilmez. Bu yüz-

³¹ Belirli motorlar için seçenek olarak mevcut değildir.

* İsteğe bağlı/aksesuar, daha fazla bilgi için bkz. Giriş.



den DAC fonksiyonunun uyarı verip vermemesine bakmaksızın sürücü yorgunluğuna dair bir belirti olmasa da durup mola vermek önemlidir.

DİKKAT

Sürüş süresini uzatmak için fonksiyon kullanılmamalıdır. Frenleri daima belirli aralıklarla planlayın ve iyice dinlediğinizden emin olun.

Sınırlama

Bazı durumlarda sürüş kabiliyeti bozulmasa da sistem uyarı verebilir, örneğin:

- güçlü yan rüzgarlar olduğunda
- sıcak yol yüzeylerinde.

DİKKAT

Kamera sensörünün belli sınırları (s. 228) vardır.

İlgili bilgiler

- Driver Alert System* (s. 232)
- Driver Alert Control (DAC)* - çalışması (s. 233)
- Driver Alert Control (DAC)* - semboller ve mesajlar (s. 234)

Driver Alert Control (DAC)* - çalışması

Ayarlar, orta konsol ekranı ve onun menü sisteminden yapılır.

Aç/Kapat

Driver Alert fonksiyonu, **MY CAR** (s. 115) menü sisteminden bekleme moduna ayarlanabilir:

- İşaretili kutu - fonksiyon etkinleştirildi.
- İşaretsiz kutu - fonksiyon devre dışı bırakıldı.

İşlevi

Driver Alert işlevi, 65 km/sa (40 mph) hız aşıldığında etkinleşir ve hız 60 km/sa (37 mph) üzerinde kaldığı sürece etkin olmaya devam eder.



Araç düzensizce kullanılıyorsa, sürücü akustik bir sinyalin yanında bir de metin mesajı **Driver Alert Mola zamanı** ile uyarılır - aynı

zamanda kombine gösterge tablosunda bitiş sembolü yanar. Sürüş kabiliyeti iyileşmezse bir süre sonra alarm yinelenir.

Uyarı sembolü kapatılabilir:

- Sol kumanda kolunun **OK** düğmesine basın.

UYARI

Uykulu bir sürücü sıklıkla kendi durumunun farkında olmadığı için bir alarm çok ciddiye alınmalıdır.

Bir alarm olayı veya yorgunluk hissi durumunda, en kısa sürede güvenli bir şekilde aracı durdurun ve dinlenin.

Çalışmalar, yorgun halde sürüşe devam etmenin alkollü bir şekilde araç kullanmakla eş değer ölçüde tehlikeli olduğunu göstermektedir.

İlgili bilgiler

- Driver Alert System* (s. 232)
- Driver Alert Control (DAC)* (s. 232)



07 Sürücü desteği

Driver Alert Control (DAC)* - semboller ve mesajlar

DAC (s. 232) farklı durumlarda kombine göstergeler tablosunda veya orta konsol göstergesi

ekranında semboller ve metin mesajları gösterebilir.

İşte birkaç örnek:

Simge ^A	Mesaj	Teknik özellikler
	Driver Alert Mola zamanı	Araç, düzgün bir şekilde sürülmemektedir - sürücü sesli uyarı sinyali ve metin ile uyarılır.
	Ön cam sensörleri engellendi Kılavuza bak	Kamera sensörü geçici olarak devre dışıdır. Örn. ön camda kar, buz veya kir olması durumunda görüntülenir. <ul style="list-style-type: none">Kamera sensörünün ön tarafındaki ön cam yüzeyini temizleyiniz. Kamera sensörü kısıtlamaları (s. 228) kısmını okuyun.
	Driver Alert sistemi Servis gerekli	Sistem bağlantısı kesildi. <ul style="list-style-type: none">Mesaj kalmaya devam ediyorsa bir servise başvurunuz - yetkili bir Volvo servisi olması önerilir.

A Semboller şematiktir, pazara ve araç modeline bağlı olarak değişebilir.

İlgili bilgiler

- Driver Alert System* (s. 232)
- Driver Alert Control (DAC)* (s. 232)
- Driver Alert Control (DAC)* - çalışması (s. 233)



Şeritten Ayrılma Uyarısı (LDW)*

Şeritten Ayrılma Uyarısı (Lane Departure Warning) işlevinin amacı, otoyollarda ve benzer büyük yollarda belirli durumlarda aracın yanlışlıkla kendi şeridinden ayrılması riskini azaltmada sürücüye yardımcı olmaktır.

LDW prensibi

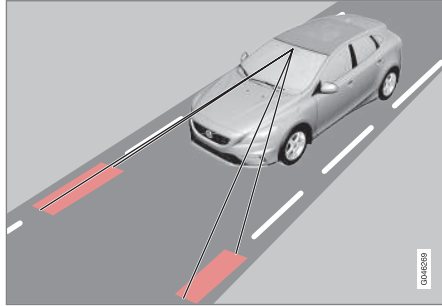

(Çizim şematiktir - modele özel değildir.)

Bir kamera yolun/şeridin yan çizgilerini okur.

Sürücü yan çizgilerden birini geçtiğinde sesli sinyal ile uyarılır.

i DİKKAT

Tekerlekler şeridi her geçtiğinde sürücü sadece bir kez uyarılır. Aracın tekerlekleri ve arasında şerit olduğunda sesli bir alarm vardır.

! UYARI

Şerit yardımı, sadece bir sürücü yardımcısıdır ve tüm sürüş durumlarında veya trafik, hava ve yol koşullarında çalışmaz.

Sürücü, aracın güvenli bir şekilde sürülmesini ve yürürlükteki kanun ve yol trafik yönetmeliklerine uyulmasını sağlamak için daima azami sorumluluğu üstlenir.

İlgili bilgiler

- Şeritten Ayrılma Uyarısı (LDW) - fonksiyon (s. 235)
- Şeritten Ayrılma Uyarısı (LDW) - çalıştırma (s. 236)
- Şeritten Ayrılma Uyarısı (LDW) - kısıtlamalar (s. 237)
- Şeritten Ayrılma Uyarısı (LDW) - semboller ve mesajlar (s. 238)
- Driver Alert System* (s. 232)

Şeritten Ayrılma Uyarısı (LDW) - fonksiyon

Şeritten Ayrılma Uyarısı (Lane Departure Warning) fonksiyonu için bazı ayarlar yapılabilir.

Kapalı ve Açık

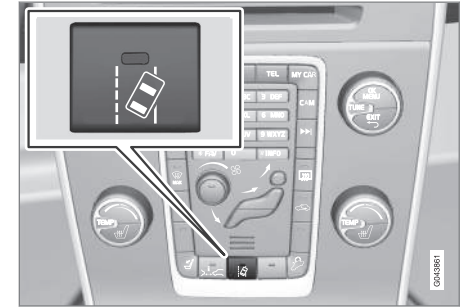

Fonksiyonu devreye sokmak ve devreden çıkartmak için orta konsol düğmesine basın. Fonksiyon açık olduğunda düğmenin ışığı yanar.

Bu fonksiyon, farklı durumlarda kombine gösterge tablosunda sezgisel grafiklerle tamamlanır.

Kişisel tercihler

Ayarlar orta konsol ekranında **MY CAR** içindeki menü sistemi üzerinden yapılır. Menü sisteminin tanımlaması için, bkz. MY CAR (s. 115).



07 Sürücü desteği



Bu seçenekler arasında seçim yapın:

- **Motor çalıştığında açık** - Motor her çalıştığında fonksiyon bekleme moduna geçer. Aksi takdirde motor kapatıldığı zamanki değer elde edilir.
- **Artan hassasiyet** - Hassasiyeti artar, alarm daha erken tetiklenir ve daha az sınırlama geçerlidir.

İlgili bilgiler

- Şeritten Ayrılma Uyarısı (LDW)* (s. 235)

Şeritten Ayrılma Uyarısı (LDW) - çalıştırma

Şeritten Ayrılma Uyarısı (Lane Departure Warning), farklı durumlarda kombine gösterge tablosunda sezgisel grafiklerle tamamlanır. İşte birkaç örnek:



LDW yan çizgi fonksiyonu

- LDW sembolü BEYAZ yan çizgilere sahiptir, fonksiyon aktiftir ve bir yan çizgiyi veya her ikisini de algılar/"görür".
- LDW sembolü GRİ yan çizgilere sahiptir, fonksiyon aktiftir ancak ne sol ne de sağdaki yan çizgiyi algılamaz.

veya

- LDW sembolü GRİ yan çizgilere sahiptir, fonksiyon bekleme modundadır çünkü hız 65 km/sa (40 mph) altındadır.
- LDW sembolünde yan çizgi yoktur, fonksiyon devre dışıdır.

İlgili bilgiler

- Şeritten Ayrılma Uyarısı (LDW)* (s. 235)



Şeritten Ayrılma Uyarısı (LDW) - kısıtlamalar

Şeritten Ayrılma Asistanının (Lane Departure Warning) kamera sensöründe insan gözüne benzer biçimde sınırlandırmalar vardır.

Daha fazla bilgi için kamera sensörü kısıtlamaları (s. 228) kısmını okuyun.

i DİKKAT

LDW'nin hiçbir uyarı vermediği durumlar vardır, bunlarda:

- Sinyal lambaları yanıyor
- Sürücünün ayağı fren pedalı³⁶ üstündedir
- Gaz pedalına hızlı basılması durumunda³⁶
- Hızlı direksiyon simidi hareketleri durumunda³⁶
- Virajın, aracın yuvarlanmasını sağlayacak kadar keskin olduğu durumda.

İlgili bilgiler

- Şeritten Ayrılma Uyarısı (LDW)* (s. 235)

³⁶ "Yükseltilmiş hassasiyet" seçilmişken hala bir uyarı verilir, bkz. Şeritten Ayrılma Uyarısı (LDW) - fonksiyon (s. 235).



07 Sürücü desteği

Şeritten Ayrılma Uyarısı (LDW) - semboller ve mesajlar

Şerit yardımı fonksiyonunun olmadığı durumlarda, açıklayıcı mesajla birlikte kombine gös-

terge tablosunda bir sembol gösterilebilir - varsa, verilen önerileri takip edin.

Mesaj örnekleri:

Sembol	Mesaj	Teknik özellikler
	Lane Departure Warning AÇIK/ Lane Departure Warning KAPALI	Fonksiyon devrededir/devre dışıdır. Devreye alma/devreden çıkarma esnasında görüntülenir. Metin yaklaşık 5 saniye sonra yok olur.
	Ön cam sensörleri engellendi Kılavuza bak	Kamera sensörü geçici olarak devre dışıdır. Örn. ön camda kar, buz veya kir olması durumunda görüntülenir. <ul style="list-style-type: none">Kamera sensörü karşısındaki ön camı temizleyin. kamera sensörü kısıtlamaları (s. 228) kısmını okuyun.
	Driver Alert sistemi Servis gerekli	Sistem bağlantısı kesildi. <ul style="list-style-type: none">Mesaj kalmaya devam ediyorsa bir servise başvurunuz - yetkili bir Volvo servisi olması önerilir.

İlgili bilgiler

- Şeritten Ayrılma Uyarısı (LDW)* (s. 235)



Park Yardımcısı*

Park yardımı, park etme sırasında bir yardımcı olarak kullanılır. Orta konsol görüntü ekranındaki sembollerle birlikte sesli sinyal, tespit edilen engelle olan mesafeyi belirtir.

Park yardımı ses seviyesi, devam eden akustik sinyal esnasında orta konsoldaki **VOL** düğmesi veya arabanın menü sistemindeki (s. 115) **MY CAR** öğesini kullanarak ayarlanabilir.

Park yardımı iki model halinde mevcuttur:

- Sadece arka
- Ön ve arka beraber.

i DİKKAT

Aracın elektrik sistemiyle birlikte bir çekme çubuğu yapılandırıldığında, fonksiyon park alanını ölçerken çekme çubuğunun çıkıntısı ölçüme dahil edilir.

! UYARI

- Park yardımcısının kullanılması, park eden sürücünün kendi sorumluluğundan vazgeçmesi anlamına gelmez.
- Sensörlerin kör noktalarına gelen engeller görünmeyebilir.
- Arabaya yakın olan insanlara veya hayvanlara dikkat edin.

İlgili bilgiler

- Park yardım sistemi* - fonksiyonu (s. 239)
- Park yardım sistemi* - ön (s. 241)
- Park yardım sistemi* - arka (s. 240)
- Park yardım sistemi* - sensörlerin temizlenmesi (s. 242)
- Park yardım sistemi* - arıza göstergesi (s. 242)
- Park etmeye yardımcı kamera* (s. 243)

Park yardım sistemi* - fonksiyonu

Park yardımı sistemi motor çalıştırıldığında otomatik olarak etkinleştirilir - şalterin On/Off lambası yanar. Park yardımı bu düğmeyle devre dışı bırakılırsa lamba söner.



Park yardımı için On/Off.

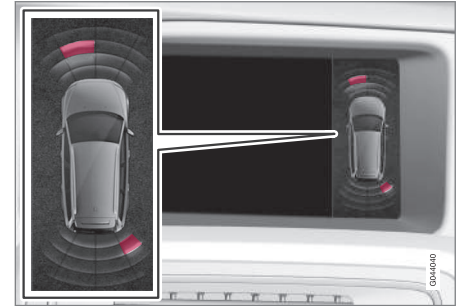

Görüntü ekranı görüntüsü - sol ön ve sağ arka tarafta bir engel gösteriyor.



07 Sürücü desteği



Orta konsol görüntü ekranı araç ile tespit edilen engel arasındaki ilişkinin genel durumu gösterir.

İşaretili sektörler dört sinyalden hangisinin bir engel tespit ettiğini gösterir. Seçili sektör kutusu araç sembolüne yaklaştıkça, araçla engel arasındaki mesafe kısalmır.

Sinyalin frekansı, araç önündeki veya arkasındaki bir cisme yaklaştıkça artar. Audio sistemindeki sesler otomatik olarak kısılır.

Mesafe 30 cm'den kısayken sesli ikaz kesintisiz bir hal alır ve aktif sensörün araca en yakın bölgesinin içi doldurulur. Tespit edilen engel aracın arkasında ve önünde sabit ses mesafesi içindeyse ses sırasıyla hoparlörlerden verilir.

! ÖNEMLİ

Örneğin zincirler, ince parlak plakalar veya alçak bariyerler "sinyal gölgesi" içinde kalabilirler ve geçici olarak sensörler tarafından tespit edilmezler - ardından atımlı ton beklenen sabit ton yerine beklenmedik şekilde durabilir.

Sensörler çıkıntılı yüklem rampası gibi yüksek nesnelere algılayamaz.

- Bu durumlarda, ekstra dikkatli olun, aracı özellikle yavaşça manevra yaptırın/yeniden konumlandırın veya geçerli park manevrasını durdurun - Sensörler geçici olarak düzgün çalışmadığından araçlara veya diğer nesnelere zarar verme riski yüksek olabilir.

İlgili bilgiler

- Park Yardımcısı* (s. 239)
- Park yardım sistemi* - ön (s. 241)
- Park yardım sistemi* - arka (s. 240)
- Park yardım sistemi* - sensörlerin temizlenmesi (s. 242)
- Park yardım sistemi* - arıza göstergesi (s. 242)
- Park etmeye yardımcı kamera* (s. 243)

Park yardım sistemi* - arka

Park yardımı, park etme sırasında bir yardımcı olarak kullanılır. Orta konsol görüntü ekranındaki sembollerle birlikte sesli sinyal, tespit edilen engelle olan mesafeyi belirtir.

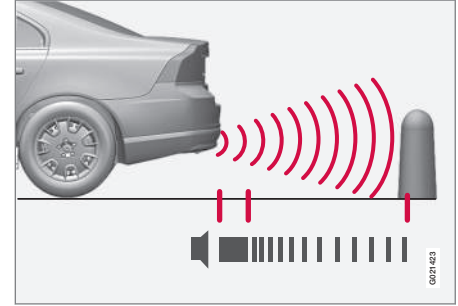

Aracın arka tarafında kapsanan mesafe yaklaşık 1,5 m'dir. Engeller için sesli sinyal arka hoparlörlerden birinden gelir.

Arka park yardımı geri vitese geçildiğinde devreye girer.

Örn. bir çekme çubuğunda römorkla, geri viteste gidilirken, arka park yardımı otomatik olarak kapanır - aksi halde sensörler römorka tepki verir.



ⓘ DİKKAT

Volvo orijinal römork kablo demeti olmadan çekme çubuğu üzerinde römork veya bisiklet taşıyıcı varken geri giderken, sensörlerin onlara tepki vermesini önlemek için park yardımı manuel olarak kapatılmalıdır.

İlgili bilgiler

- Park Yardımcısı* (s. 239)
- Park yardım sistemi* - fonksiyonu (s. 239)
- Park yardım sistemi* - ön (s. 241)
- Park yardım sistemi* - sensörlerin temizlenmesi (s. 242)
- Park yardım sistemi* - arıza göstergesi (s. 242)
- Park etmeye yardımcı kamera* (s. 243)

Park yardım sistemi* - ön

Park yardımı, park etme sırasında bir yardımcı olarak kullanılır. Orta konsol ekranındaki sem-bollerle birlikte sesli bir sinyal, tespit edilen engellere olan mesafeyi belirtir.

Park yardım sistemi, motor çalıştırıldığında otomatik olarak etkinleştirilir - düğmenin Açık/Kapalı lambası yanar. Park yardımı bu düğ-meyle devre dışı bırakılırsa lamba söner.

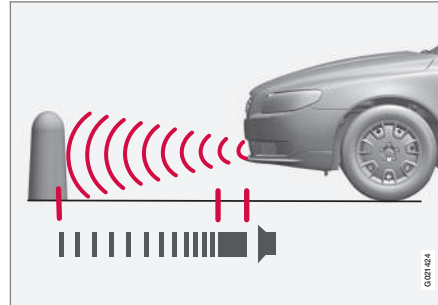

Aracın ön tarafında kapsanan mesafe yaklaşık 0,8 m'dir. Engeller için sesli sinyal ön hoparlörlerden birinden gelir.

Ön park yardımı sistemi 10 km/sa (6 mph) hıza kadar aktiftir. Düğmedeki lamba, sistemin etkinleştirildiğini göstermek üzere yanar. Hız 10 km/sa (6 mph) altına düşüncü sistem yeniden devreye girer.

ⓘ DİKKAT

El freni tatbik edildiğinde veya otomatik vitesli bir arabada **P** modu seçildiğinde park yardımı devre dışı bırakılır.

ⓘ ÖNEMLİ

Yardımcı donanım lambaları takıldığında: Bu lambaların sensörleri kapamaması gerektiğini unutmayın - yardımcı donanım lambaları bu durumda bir engel gibi algılanabilir.

İlgili bilgiler

- Park Yardımcısı* (s. 239)
- Park yardım sistemi* - fonksiyonu (s. 239)
- Park yardım sistemi* - arka (s. 240)
- Park yardım sistemi* - sensörlerin temizlenmesi (s. 242)
- Park yardım sistemi* - arıza göstergesi (s. 242)
- Park etmeye yardımcı kamera* (s. 243)



07 Sürücü desteği

Park yardım sistemi* - arıza göstergesi

Park yardımı, park etme sırasında bir yardımcı olarak kullanılır. Orta konsol görüntü ekranındaki sembollerle birlikte sesli sinyal, tespit edilen engelle olan mesafeyi belirtir.



Kombine gösterge tablosunun bilgi lambası sürekli olarak yanarsa ve metin mesajı **Park Yardımı Sistemi**

Servis gerekli belirirse, park yardımı devre dışıdır.



ÖNEMLİ

Belirli koşullarda park sistemi sistemini birlikte çalıştığı ultrasonik frekanslar yayan harici ses kaynaklarının neden olduğu hatalı uyarı sinyalleri üretebilir.

Bu tür ses kaynaklarına örnek olarak korna, asfalt üzerinde ıslak lastik, havallı fren ve motosikletlerden çıkan egzoz sesleri verilebilir.

İlgili bilgiler

- Park Yardımcısı* (s. 239)
- Park yardım sistemi* - sensörlerin temizlenmesi (s. 242)
- Park yardım sistemi* - fonksiyonu (s. 239)
- Park yardım sistemi* - ön (s. 241)
- Park yardım sistemi* - arka (s. 240)
- Park etmeye yardımcı kamera* (s. 243)

Park yardım sistemi* - sensörlerin temizlenmesi

Park yardımı, park etme sırasında bir yardımcı olarak kullanılır. Orta konsol görüntü ekranındaki sembollerle birlikte sesli sinyal, tespit edilen engelle olan mesafeyi belirtir.

İyi çalışabilmeleri için sensörlerin düzenli aralıklarda temizlenmeleri gerekir. Temizlemek için su ve otomobil şampuanı kullanınız.

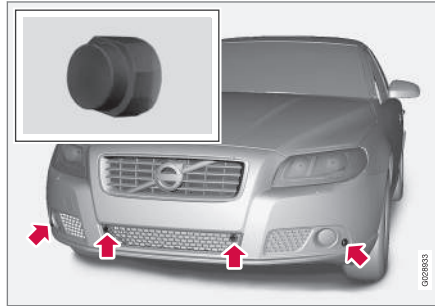

Sensör konumu, ön.

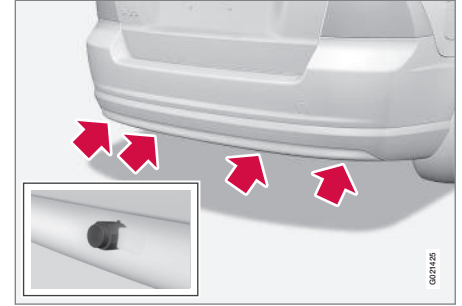

Sensör konumu, arka.



DİKKAT

Sensörleri kapayan kir, buz ve kar yanlış uyarı sinyallerine neden olabilir.

İlgili bilgiler

- Park Yardımcısı* (s. 239)
- Park yardım sistemi* - fonksiyonu (s. 239)
- Park yardım sistemi* - ön (s. 241)
- Park yardım sistemi* - arka (s. 240)
- Park yardım sistemi* - arıza göstergesi (s. 242)
- Park etmeye yardımcı kamera* (s. 243)



Park etmeye yardımcı kamera*

Park kamerası yardımcı bir sistem olup geri vites seçildiğinde etkinleşir.

Kamera görüntüsü orta konsol ekranında gösterilir.

i DİKKAT

Aracın elektrik sistemiyle birlikte bir çekme çubuğu yapılandırıldığında, fonksiyon park alanını ölçerken çekme çubuğunun çıkıntısı ölçüme dahil edilir.

! UYARI

- Park kamerası yardımcı olmak üzere çalışır. Geri vites seçildiğinde sürücünün sorumluluğunu azaltmaz.
- Kameranın engelleri tespit edemeyeceği kör noktaları bulunmaktadır.
- Aracın yakınındaki insanlara ve hayvanlara dikkat edin.

İşlev ve işletim

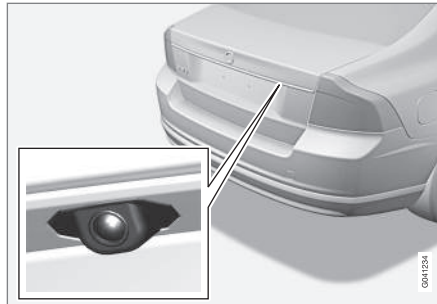

Kamera konumu açma kolunun yanında.

Kamera aracın arkasında olanlar ve varsa yan tarafta olanları gösterir.

Kamera, aracın arkasındaki geniş bir alanı ve tampon ile çekme çubuğunun bir kısmını gösterir.

Ekrandaki nesnelere hafifçe eğilmiş olarak görülebilir, bu normaldir.

i DİKKAT

Gösterge ekranında görüntülenen nesnelere araca ekranda göründüklerinden daha yakın olabilirler.

Başka bir görüntü aktifse, o zaman park kamerası sistemi otomatik olarak kontrolü ele alır ve kamera görüntüsü ekranda gösterilir.

Geri vites seçildiğinde, kesintisiz çizgi grafik olarak gösterilerek aracın dış boyutlarının mevcut direksiyon açısıyla yaklaşık olarak nereye konumlanacağı belirtilir; böylece paralel park, sıkışık alanlarda geri gitme ve römork çekerken kolaylık sağlar. Park yardımcı çizgileri etkisizleştirilebilir - Ayarlar (s. 245) bölümüne bakın.

Araçta aynı zamanda Park yardımcı sensörleri (s. 239)* varsa, tespit edilen engellere olan mesafeleri göstermek için bunların bilgileri de renkli alanlarda grafik olarak gösterilir, metnin devamında yer alan "Geri vites sensörleri olan araçlar" başlığına bakın.

Geri vites devreden çıktıktan sonra veya aracın hızı ileriye doğru 10 km/sa (6 mph) ya da geriye doğru 35 km/sa (22 mph) değerini geçene kadar kamera, yakl. 5 saniye boyunca devrede kalır.

İşık koşulları

Kamera görüntüsü, mevcut ışık koşullarına bağlı olarak otomatik olarak ayarlanır. Bu nedenle görüntünün parlaklığı ve kalitesi çok hafif değişiklik gösterebilir. Zayıf ışık koşullarında görüntü kalitesinde hafif bozulma meydana gelebilir.

i DİKKAT

Optimum işlevi sağlamak için kamera lenslerini kir, kar ve buzdan arındırın. Bu özellikle yetersiz ışık koşullarında önemlidir.



07 Sürücü desteği



Kılavuz çizgileri

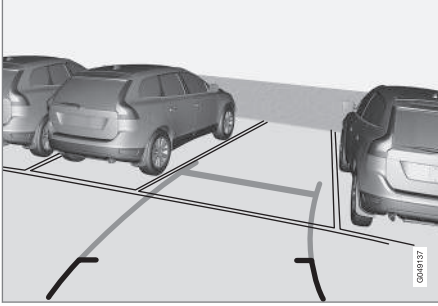

Park yardımcı çizgilerinin sürücüye nasıl gösterilebileceğine dair örnekler.

Ekrandaki çizgiler, doğrudan aracın arkasında zemin seviyesindeymiş gibi yansıtılır ve araç dönerken de sürücüye aracın gideceği yolu gösteren direksiyon simidi hareketi ile doğru- dan ilintilidir.



DİKKAT

- Aracın elektrik sistemine bağlı olmayan bir römork ile geriye doğru giderken ekrandaki çizgiler **arabanın** gittiği yönü gösterir, römorkün değil.
- Römork aracın elektrik sistemine bağlı değilse ekranda hiç bir çizgi gösterilmez.
- Volvo'nun orijinal Volvo römork kablosu kullanılırsa, römork çekerken park kamerası otomatik olarak devreden çıkarılır.



ÖNEMLİ

Arka kamera görüntüsü seçildiğinde monitörün sadece aracın arkasındaki alanı gösterdiğini unutmayın. Geri manevra yaparken aracın yanlarına ve önüne dikkat edin.

Kesik çizgiler

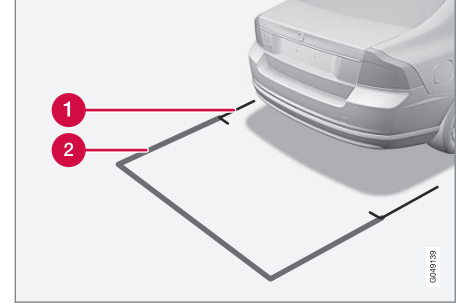

Sistem çizgileri.

- 1 Kesikli çizgiler, araçtan geriye doğru 30 cm kadar uzak bölge
- 2 Kesikli çizgiler, serbest geri gitme bölgesi

Kırmızı çizgi (1) tamponun arkasından yaklaşık 30 cm uzaklıkta olan bir bölgeyi çevreler.

Sarı yatay çizgi (2) tamponun arkasında yaklaşık 1,5 m uzaklıkta olan bir bölgeyi çevreler.

Sarı yan çizgiler, tamponun yaklaşık 2,0 m arkasında biter.

Sınır çizgileri, kapı aynaları ve köşeleri gibi aracın en çok çıkıntı yapan parçalarını ve dönüşü de içerir.



Geri vites sensörlü arabalar*

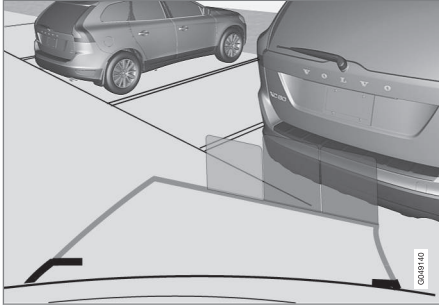

Renkli alanlar (sensör başına bir) mesafeyi gösterir.

Araçta aynı zamanda Park yardımı (s. 239) varsa, bir engeli kaydeden her sensör için mesafe renkli alanlarda gösterilir.

Engele olan mesafe azaldıkça alanların rengi değişir - yeşilden sarıya ve bundan kırmızıya.

Renk / boya	Uzaklık (metre)
Yeşil	0,8-1,5
Sarı	0,4-0,8
Kırmızı	0-0,4

İlgili bilgiler

- Park yardım kamerası - ayarlar (s. 245)
- Park yardım kamerası - kısıtlılıkları (s. 246)
- Park Yardımcısı* (s. 239)

Park yardım kamerası - ayarlar

Kapatılan kameraları etkinleştirin

Geri vitesi seçildiğinde kamera fonksiyonu kapatılmışsa, aşağıdaki şekilde etkinleştirilebilir:

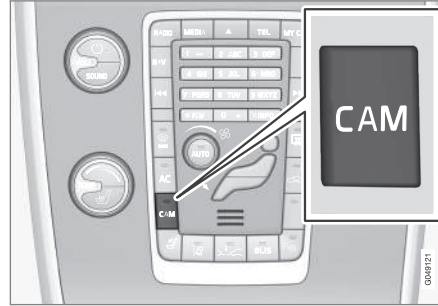

- **CAM** tuşuna basın - ekran mevcut kamera görüntüsünü gösterir.

Ayarı değiştirin

Varsayılan ayar olarak kamera geri vites seçildiğinde etkinleşir.

Park kamerası ayarları ekran bir kamera görüntüsü gösterdiğinde değiştirilebilir:

1. Bir kamera görüntüsü gösterildiğinde **OK/MENU**'e basın - ekran, birçok seçeneği olan bir menüye geçer.
2. **TUNE** ile istenen seçeneğe ulaşmak üzere çevirin.

3. **OK/MENU** tuşuna bir kez basarak seçimi vurgulayın ve **EXIT** ile çıkış yapın.

Çeşitli

Araçta birkaç kamera* kurulu ise, ekrandaki aktif kamera görüntüsü değiştirilebilir:

- **CAM**'a basın veya **TUNE**'u değiştirin.

İlgili bilgiler

- Park etmeye yardımcı kamera* (s. 243)
- Park Yardımcısı* (s. 239)



Park yardım kamerası - kısıtlılıkları

i DİKKAT

Aracın arkasına takılan bir bisiklet taşıyıcı veya diğer donanımlar kameranın görüş açısını engelleyebilir.

Unutmayın

Görüntünün göreceli olarak çok küçük bir kısmı engelleniyor gibi gözükse de oldukça büyük bir alanın engellenme olasılığına dikkat edin. Bu nedenle engellere araca çok yaklaştıkça kadar tespit edilemeyebilirler.

- Kamera merceğini toz, buz ve kardan temiz tutun.
- Kamera merceğini ılık su ve araç şampuanıyla düzenli olarak temizleyin - merceği çizmemeye dikkat edin.

İlgili bilgiler

- Park etmeye yardımcı kamera* (s. 243)
- Park yardım kamerası - ayarlar (s. 245)
- Park Yardımcısı* (s. 239)

BLIS*

BLIS (Blind Spot Information), belirli koşullar altında sürücünün araçla aynı yönde seyreden ve aracın "kör nokta" denen konumunda bulunan araçları fark etmesine yardımcı olabilen kamera teknolojisine dayalı bir bilgi sistemidir.

Sistem özellikle çok şeritli otoyollarda yoğun trafik koşullarında en etkili olacak şekilde tasarlanmıştır.

! UYARI

Sistem güvenli sürüş sitili ve dikiz aynalarının kullanıma ek bir sistemdir bunların yerini almaz. Asla sürücü dikkatinin ve sorumluluğunun yerini alamazlar. Güvenli şekilde şerit değiştirme sorumluluğu daima sürücüye aittir.

Genel Bakış

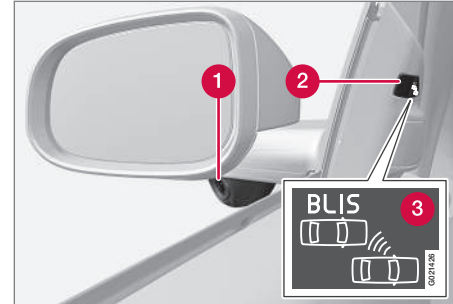

BLIS fonksiyonlu³⁷ dikiz aynası.

- 1 BLIS kamerası
- 2 Gösterge lambası
- 3 BLIS simgesi

i DİKKAT

Sistemin araç algıladığı noktada aracın yanındaki lamba yanar. Araç aynı anda iki taraftan geçildiğinde, her iki lamba yanar.

Bakım

En etkili şekilde çalışabilmesi için BLIS kamerası merceğinin³⁸ temiz olması gerekir. Mercekler yumuşak bir bez veya nemli süngerle

³⁷ NOT: Resim şematiktir - ayrıntılar aracın modeline göre değişebilir.

³⁸ Bkz. önceki resimdeki (1).



temizlenebilir. Mercekleri çizilmemelerine dikkat ederek temizleyiniz.

! ÖNEMLİ

Buz veya karı eritmek için lensler elektrikle ısıtılır. Gerekirse lenslerdeki karı süpürün.

İlgili bilgiler

- BLIS* - çalışması (s. 247)
- BLIS - semboller ve mesajlar (s. 249)

BLIS* - çalışması

BLIS (Blind Spot Information), aynı yönde birden çok şeride sahip yollarda yoğun trafikte sürüş esnasında sürücüye destek sunmak amacıyla tasarlanmış bir fonksiyondur.

BLIS'i devreye alma/devreden çıkarma

BLIS, motor çalıştırıldığında etkinleştirilir. Kapı panellerindeki gösterge lambaları BLIS etkinken üç kez yanıp söner.

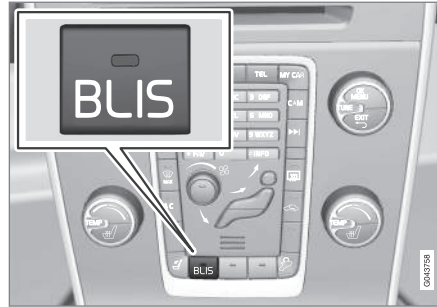

Etkinleştirme/devre dışı bırakma düğmesi.

Motor çalıştırdıktan sonra **BLIS** düğmesine bir kez basılarak sistem devreye sokulabilir/devreden çıkartılabilir.

Seçilen bazı donanım kombinasyonları orta konsolda bir düğme için boş alan bırakmaz - bu gibi durumlarda fonksiyon aracın menü sistemi (s. 115) **MY CAR** tarafından yürütülür.

BLIS devreden çıkarıldığında düğmedeki ışık söner ve kombine gösterge tablosunda bir mesaj gösterilir.

BLIS etkinleştirildiğinde düğmedeki ışık yanar, kombine gösterge tablosu yeni bir metin mesajı gösterir ve kapı panellerindeki gösterge lambaları 3 kez yanıp söner. Metin mesajını kapatmak için sol kumanda kolundaki **OK** düğmesine basın.

BLIS ne zaman çalışır

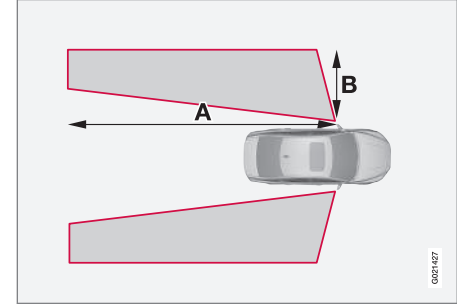

A = yakl. 9,5 m ve B = yakl. 3,0 m.

Sistem, araç hızının 10 km/sa (6 mph) üzerinde olduğu durumlarda çalışır.

Bir kamera (1) kör nokta bölgesinin içerisinde bir araç tespit ettiğinde gösterge lambası (2) sabit bir ışıkla yanar, bkz. genel bakış şekli (s. 246).

BLIS, sistemde bir arıza ortaya çıktığında sürücüye bir mesaj iletir. Örn. sistemin kame-



07 Sürücü desteği



raları engellenirse BLIS gösterge lambası yanıp söner ve kombine gösterge tablosunda bir mesaj belirir. Bu gibi durumlarda lensleri kontrol edin ve temizleyin.

Gerekirse sistem geçici olarak kapatılabilir, bkz. yukarıda "BLIS'i devreye alma/devreden çıkarma".

Sollama

Sistem aşağıdaki durumlarda tepki verecek şekilde tasarlanmıştır:

- geçilmekte olan bir aracı 10 km/sa (6 mph) değerine kadar daha fazla bir hızla sollarsanız
- başka bir araç sizin aracınızı 70km/sa (43 mph) kadar fazla bir hızla sollarsa.

UYARI

BLISS sert dönemeçlerde çalışmaz.

BLIS, araç geri vitesteyken çalışmaz.

Araca takılan geniş römork yan şeritlerdeki diğer araçları gizleyebilir. Römork, taranan alandaki aracın BLIS ile algılanmasını önler.

Gün ışığı ve karanlık

Gün ışığında sistem etraftaki araçların şekline tepki gösterir. Sistem otomobil, kamyon, otobüs ve motosiklet gibi motorlu araçları tespit edecek şekilde tasarlanmıştır.

Karanlıkta sistem etraftaki araçların farlarına tepki gösterir. Etraftaki araçların farları yakıl-

mazsa sistem araçları tespit edemez. Bu, sistemin mesela bir aracın veya kamyonun arkasında farları yakılmadan çekilen bir römorka tepki göstermeyeceği anlamına gelir.

UYARI

Sistem bisiklet veya motorlu bisiklet kullanıcılarına karşı duyarsızdır.

İnsan gözünün olduğu gibi BLIS kameralarının da bazı sınırları vardır, yani yoğun kar yağışı, karşıdan gelen güçlü ışık veya yoğun sis altında "göremezler".

Kısıtlamalar

Bazı durumlarda, BLIS gösterge lambası kör nokta bölgesinden de herhangi bir araç olmasına rağmen yanar.

DİKKAT

BLIS gösterge lambası, kör noktada araç olmamasına rağmen yalıtılmış durumlarda yanıp söniyorsa, sistemde bir hata olduğu anlamına gelmez.

BLIS sisteminde arıza olması halinde, gösterge ekranı **BLIS Servis gerekli** metnini gösterir.

Aşağıdaki çizimler, kör nokta içerisinde herhangi bir araç olmadığı halde BLIS gösterge lambasının yanabileceği durumlara dair örnekler gösterir.

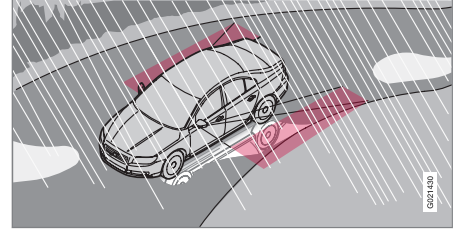

Parlak ıslak yol yüzeyindeki yansımalar.

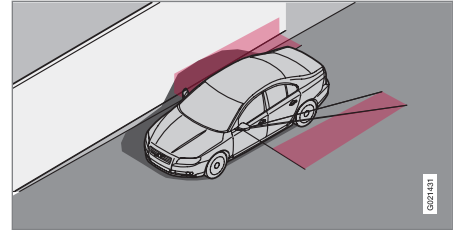

Aydınlık düz bir yüzeye düşen aracın kendi gölgesi, örneğin ses bariyerleri veya beton yol yüzeyi gibi.

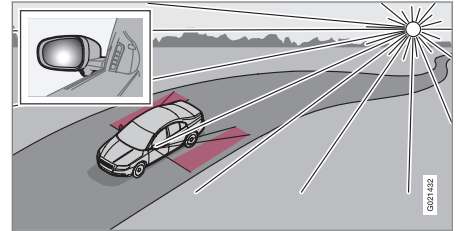

Kamera içerisinde doğru alçak sabit güneş parlaması.



! ÖNEMLİ

BLIS sistem bileşenlerinin onarımı bir serviste yapılmalıdır - yetkili bir Volvo servisi olması önerilir.

İlgili bilgiler

- BLIS* (s. 246)
- BLIS - semboller ve mesajlar (s. 249)

BLIS - semboller ve mesajlar

BLIS (Blind Spot Information) (s. 246) fonksiyonunun başansız olduğu veya kesintiye uğradığı durumlarda, kombine gösterge tablosu bir sembol gösterebilir, bu sembol açıklayıcı bir mesajla takviye edilir. Varsa verilen öneriyi takip edin.

Mesaj örnekleri:

Mesaj	Teknik özellikler
BLIS AÇIK	BLIS sistemi etkin.
BLIS Servis gerekli	Kör nokta sistemi devre dışı - bir atölyeyle temas kurunuz.
BLIS Kamera engellendi	BLIS kamerası kir, kar veya buzla kaplanmış - camını temizleyiniz.
BLIS Azaltılmış fonksiyon	BLIS sistemi kamerası ve araç elektrik sistemi arasındaki veri iletişimde azaltılmış fonksiyon. BLIS sistemi kamerası ve araç elektrik sistemi arasındaki veri iletişimi normale döndüğünde kamera kendisini sıfırlar.
BLIS KAPALI	BLIS sistemi devre dışı.

Sinyal çubuğundaki **OK** düğmesine kısaca basılmak suretiyle bir metin mesajı okunabilir.

İlgili bilgiler

- BLIS* (s. 246)





07 Sürücü desteği

Tip onayı - radar sistemi

Aracın radar ünitesinin tip onayı, aşağıdaki tabloda görülebilir.

Pazar	Sembol	Tip onayı
Brezilya		Este equipamento opera em caráter secundário, isto é, não tem direito à proteção contra interferência prejudicial, mesmo de estações do mesmo tipo e não pode causar interferência a sistemas operando em caráter primário.
Avrupa		Hereby, Delphi Electronics & Safety declares that L2C0038TR / L2C0055TR are in compliance with the essential requirements and other relevant provisions of Directive 1999/5/EC. The Declaration of Conformity may be consulted at Delphi Electronics & Safety / 2151 E. Lincoln Road / Kokomo, Indiana 46902 USA
Birleşik Arap Emirlikleri		TRA REGISTERED No: 0018923/09 DEALER No: DA37380/15
Endonezya		14785/POSTEL/2010 1982
Ürdün		Type Approval No.: TRC/LPD/2009/87 Equipment type: Low Power Device (LPD)
Fas		AGREE PAR L'ANRT MAROC Numero d'agrement : MR 4838 ANRT 2009 Date d'agrement : 22/05/2009



Pazar	Sembol	Tip onayı
Singapur		Complies with IDA Standards DA105753
Güney Afrika		TA-2009/163 APPROVED
Tayvan		CCAB09LP4590T3

İlgili bilgiler

- Radar sensörü (s. 207)

08



ÇALIŞTIRMA VE SÜRÜŞ





Alkol kilidi*

Alkol kilidinin fonksiyonu aracın alkolün etkisi altında bulunan kişiler tarafından sürülmesini engellemektir. Motorun çalıştırılabilmesi için sürücünün alkol etkisinde olmadığını teyit eden bir nefes testini geçmesi gerekir. Alkol kilidi kalibrasyonu her bir pazanın yasal sürüş sınırı değerine uygun şekilde yapılır.

⚠ UYARI

Alkol kilidi bir yardımcıdır ve sürücünün sorumluluğunu ortadan kaldırmaz. Ayık olmak ve aracı güvenli bir şekilde sürmek her zaman sürücünün sorumluluğudur.

İlgili bilgiler

- Alkol kilidi* - işlevler (s. 253)
- Alkok kilidi* - saklanması (s. 254)
- Alkol kilidi* - motoru çalıştırmadan önce (s. 254)
- Alkol kilidi* - unutmayın (s. 255)
- Alkol kilidi* - metin mesajları (s. 257)

Alkol kilidi* - işlevler

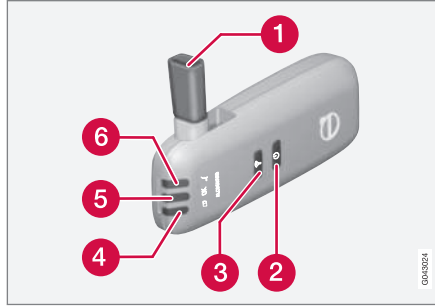

- 1 Nefes testi memesi.
- 2 Sürücü değiştirme düğmesi.
- 3 İletme düğmesi.
- 4 Voltaj göstergesi.
- 5 Nefes testi sonucu lambası.
- 6 Lamba nefes testi için hazır olduğunu gösterir.

i DİKKAT

Alkol kilidi ve tutucusunu saklayın. Araç açıldığında alkol kilidi otomatik olarak etkinleştirilir.

İlgili bilgiler

- Alkol kilidi* (s. 253)
- Alkok kilidi* - saklanması (s. 254)
- Alkol kilidi* - motoru çalıştırmadan önce (s. 254)
- Alkol kilidi* - unutmayın (s. 255)
- Alkol kilidi* - metin mesajları (s. 257)



Alkok kilidi* - saklanması

Alkok kilidi ve tutucusunu saklayın.



Portatif ünite saklama konumu.

- Tutucunun üst kenarı ve alkok kilidine bas-tırıp ayırarak portatif üniteyi ayırın. Tutucu esnek-tir ve alkok kilidinden ayrılır.
- Kullanılmadığında portatif üniteyi tutucu-sunda saklayın - burası en iyi korumayı sağ-lar. Tutucuya iterek portatif üniteyi tutucusuna geri yerleştirin.

İlgili bilgiler

- Alkok kilidi* (s. 253)
- Alkok kilidi* - işlevler (s. 253)
- Alkok kilidi* - motoru çalıştırmadan önce (s. 254)
- Alkok kilidi* - unutmayın (s. 255)
- Alkok kilidi* - metin mesajları (s. 257)

Alkok kilidi* - motoru çalıştırmadan önce

Alkok kilidi otomatik olarak etkileşir ve ardın-dan araç açıldığında kullanıma hazırdır.

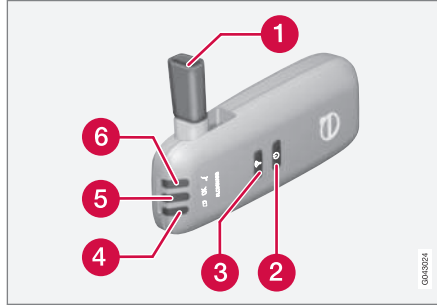

- 1 Nefes testi memesi.
- 2 Sürücü değiştirme düğmesi.
- 3 İletme düğmesi.
- 4 Voltaj göstergesi.
- 5 Nefes testi sonucu lambası.
- 6 Lamba nefes testi için hazır olduğunu gösterir.

1. Gösterge lambası (6) yeşil olduğunda Alkok kilidi kullanıma hazırdır.
2. Alkok kilidini tutucusundan alın.
3. Katlanmış hortum ağızlığını açın (1) derin nefes alın ve "klik" sesi duyulana kadar

düzenli bir basınçla yaklaşık 5 saniye kadar üfleyin. Aşağıdaki tablodaki test sonucu alternatiflerden biri olacaktır **Nefes testinden sonraki sonuç.**

4. Hiçbir mesaj görüntülenmezse, araçla ile-tişim başarısızdır - bu durumda sonucu arabaya manuel olarak aktarmak için (3) düğmesine basın.
5. Hortum ağızlığını katlayın ve Alkok kilidini tutucusuna yerleştirin.
6. Onaylanmış bir nefes testini takibeden 5 dakika içerisinde motoru çalıştırın - aksi takdirde işlem tekrarlanmalıdır.



Nefes testinden sonraki sonuç

Gösterge lambası (5) + Mesaj metni	Teknik özellikler
Yeşil lamba + Alcotest Test onaylandı	Motoru çalıştırın - hiçbir alkol içeriği ölçülmedi.
Sarı lamba + Alcotest Test onaylandı	Motor çalıştırma mümkün - ölçülen alkol içeriği 0,1 promil fakat yürürlükte olan değer altında ^A .
Kırmızı lamba + Test onaylanmadı Tekrar denemek için 1 dakika bekle	Motor çalıştırma mümkün değil - ölçülen alkol değeri yürürlükte olan değer üzerinde ^A .

^A Limit değerleri ülkeden ülkeye farklılık gösterebilir. Ülkemizde geçerli olan değeri öğrenin. Ayrıca bkz. Alkol kilidi* (s. 253).

i DİKKAT

Sürüşün ardından motor yeni bir nefes testi olmaksızın 30 dakika içerisinde yeniden çalıştırılabilir.

İlgili bilgiler

- Alkol kilidi* (s. 253)
- Alkol kilidi* - işlevler (s. 253)
- Alkol kilidi* - saklanması (s. 254)

- Alkol kilidi* - unutmayın (s. 255)
- Alkol kilidi* - metin mesajları (s. 257)

Alkol kilidi* - unutmayın

Doğru işlevi edinmek ve olabildiğince hassas ölçüm sonucunu elde etmek için:

- Nefes testinden yaklaşık 5 dakika önce yemekten ve içmekten uzak durun.
- Ön cam yıkamaya erişimi engelleyin - yıkama sıvısı içindeki alkol nedeniyle yanlış ölçümle sonuçlanabilir.

Sürücü değişimi

Sürücü değişimi sırasında yeni bir nefes testinin yapılmasını sağlamak için aynı anda sürücü değiştirme düğmesine (2) ve gönder düğmesine (3) yaklaşık 3 saniyelik bir süre basın. Araç yasaklama modunu başlat konumuna geri döner ve motoru çalıştırmadan önce yeni bir onaylı nefes testi gerekir.



Kalibrasyon ve servis

Alkol kilidi¹ her 12 ayda bir atölyede kontrol ve kalibre edilmelidir.

Tekrar kalibrasyondan önce 30 gün gereklidir, kombine gösterge tablosu **Alcoguard Kalibrasyon gerekli Kilavuza bak** mesajını gösterir. Bu 30 gün içerisinde kalibrasyon yapılmazsa normal motor çalıştırma engellenir - sadece Baypas fonksiyonuyla çalıştırmak mümkün olacaktır; aşağıdaki "Acil durum" başlıklı bölüme bakın.

Mesaj gönder düğmesine (3) kez basarak silinebilir. Aksi takdirde yaklaşık 2 dakika sonra kendi kendine sönecektir fakat her motor çalıştırma sırasında tekrar görünecektir - sadece atölyede¹ yapılacak bir yeniden kalibrasyon mesajı kalıcı olarak silinebilir.

Soğuk veya sıcak hava

Daha soğuk havalarda Alkol kilidinin yeniden kullanıma hazır olması daha uzun süre alır.

Sıcaklık (°C)	Maksimum ısıtma süresi (saniye)
+10 ila +85	10
-5 ila +10	60
-40 ila -5	180

Acil durum

Acil durum söz konusu olduğunda veya Alkol kilidi bozuk olduğunda, aracı sürebilmek için Alkol kilidinin baypas edilmesi mümkündür.

DİKKAT

Tüm Baypas aktivasyonu günlüğe alındı ve hafızaya kaydedildi, bkz Verilerin kaydedilmesi (s. 20).

Baypas işlevi etkinleştirildikten sonra kombine gösterge paneli tüm sürüş zamanı boyunca şunu gösterir **Alcoguard Bypass etkin** ve sadece bir atölye tarafından sıfırlanabilir¹.

Baypas işlevi hata mesajı yüklenmeden de test edilebilir - Bu gibi durumlarda, tüm adımları aracı çalıştırmadan gerçekleştirin. Araç kiltlendiğinde hata mesajı temizlenir.

Alkol kilidi kurulduğunda, Baypas veya Acil durum işlevi baypas seçeneği olarak seçilir. Bu ayar daha sonra bir atölyede değiştirilebilir¹.

Baypas işlevinin etkinleştirilmesi

- Sol kumanda kolu **OK** düğmesi ve tehlike uyarı flaşörlerinin düğmesini aynı anda yaklaşık 5 saniye süreyle basılı tutun - kombine gösterge tablosu önce **Bypass etkin Lütfen 1 dakika bekleyin** sonra **Alcoguard Bypass etkin**'yi gösterir - daha sonra motor tekrar çalıştırılabilir.

Bu fonksiyon bir kaç kere etkinleştirilebilir. Sürüş sırasında gösterilen hata mesajı sadece atölyede temizlenebilir¹.

Acil durum işlevinin etkinleştirilmesi

- Sol kumanda kolu **OK** düğmesi ve tehlike uyarı flaşörlerinin düğmesini aynı anda yaklaşık 5 saniye süreyle basılı tutun - kombine gösterge tablosu **Alcoguard Bypass etkin** gösterir - motor tekrar çalıştırılabilir.

Bu fonksiyon bir kez kullanılabilir, daha sonra sıfırlama atölyede yapılmalıdır¹.

İlgili bilgiler

- Alkol kilidi* - işlevler (s. 253)
- Alkol kilidi* - saklanması (s. 254)
- Alkol kilidi* - motoru çalıştırmadan önce (s. 254)
- Alkol kilidi* (s. 253)
- Alkol kilidi* - metin mesajları (s. 257)

¹ Yetkili bir Volvo atölyesi tavsiye edilir.

* İsteğe bağlı/aksesuar, daha fazla bilgi için bkz. Giriş.



Alkol kilidi* - metin mesajları

Daha önce açıklanan alkol kilidi nin motoru çalıştırmadan önce çalışması (s. 254) ile ilgili mesajlara ek olarak kombine gösterge tablosunun ekranı aşağıdakileri de gösterebilir:

Ekran metni	Anlamı/Eylem
Alcoguard Yeniden başlat	Motor 30 dakikadan az bir süre kapatılmıştır - motor yeni bir test olmaksızın çalıştırılabilir.
Alcoguard Servis gerekir	Bir atölye ile temas kurun ^A .
Alcoguard Sinyal alınımı-yor	Aktarma başarısız - düğme üç ile manuel olarak gönderin veya yeni bir nefes testi yapın.
Alcoguard Lütfen tekrar deneyin	Test başarısız - yeni bir nefes testi yapın.
Alcoguard Lütfen daha uzun üfleyin	Üfleme çok kısa - daha uzun üfleyin.
Alcoguard Lütfen daha yumuşak üfleyin	Üfleme çok sert - daha hafif şekilde üfleyin.

Ekran metni	Anlamı/Eylem
Alcoguard Lütfen daha sert üfleyin	Üfleme çok zayıf - daha sert üfleyin.
Alcoguard ön ısıtma Lütfen bekleyin	Isıtma tamamlanmadı - şu metni bekleyin Alcoguard Lütfen 5 saniyelik üfleyin.

^A Yetkili bir Volvo atölyesi tavsiye edilir.

İlgili bilgiler

- Alkol kilidi* (s. 253)
- Alkol kilidi* - işlevler (s. 253)
- Alkol kilidi* - saklanması (s. 254)
- Alkol kilidi* - motoru çalıştırmadan önce (s. 254)
- Alkol kilidi* - unutmayın (s. 255)

Motorun çalıştırılması

Motor, uzaktan kumanda anahtarı ve **START/STOP ENGINE** düğmesi kullanılarak çalıştırılır ve durdurulur.



Uzaktan kumanda anahtar çıkarılmış/takılı kontak ve **START/STOP ENGINE** düğmesi.

! ÖNEMLİ

Uzaktan kumanda anahtara yanlış döndürülmüş olarak basmayın - Çıkarılabilen anahtar dili tarafından tutun, bkz. Çıkarılabilir anahtar dili - çıkartılması/takılması (s. 169).



08 Çalıştırma ve sürüş



1. Uzaktan kumanda anahtarını kontağa takın ve son noktasına kadar içeri bastırın. Otomobil alkol kilidi* ile donatılmışsa motorun çalıştırılabilmesi için önce bir alkol testinin onaylanması gerektiğine dikkat edin. Alkol kilidi hakkında daha fazla bilgi için, bkz. Alkol kilidi* (s. 253).
2. Debriyaj pedalını tamamen basılı tutunuz². (Otomatik şanzımanlı araçlarda - Fren pedalına basınız.)
3. **START/STOP ENGINE** düğmesine basın ve ardından serbest bırakın.

DİKKAT

Dizel motorlu arabalar için, motor başlatılmadan önce hafifi bir gecikme olabilir - bu arada **Motor ön ısıtması** görüntülenir.

Motor çalıştırıldığında, motor çalışmaya başlayıncaya kadar veya aşırı ısınma koruması tetikleninceye kadar marş motoru çalışır.

ÖNEMLİ

Motor 3 denemeden sonra çalışmazsa, tekrar denemeden önce 3 dakika bekleyin. Akünün onarılmasına izin verilirse başlatma kapasitesi artar.

UYARI

Motoru çalıştırdıktan sonra veya araç çekilirken uzaktan kumanda anahtarını asla kontakta çıkarmayın

UYARI

Araçtan ayrılırken daima uzaktan kumanda anahtarını kontak şalterinden çıkarın ve özellikle araçta çocuklar varsa anahtar konumunun **0** olduğundan emin olun. Nasıl çalıştığı hakkında daha fazla bilgi için bkz Anahtar konumları (s. 79).

DİKKAT

Soğuk çalıştırma esnasında belirli motor tipleri için rölanti hızı normalden çok daha yüksektir. Bu, emisyon sisteminin normal çalışma sıcaklığına olabildiğince hızlı bir şekilde ulaşması için yapılır; böylelikle egzoz emisyonları en aza indirgenir ve çevre korunur.

Anahtarsız çalıştırma (Anahtarsız sürüş)*

Motoru anahtarsız (s. 173) çalıştırmak için adım 2-3'ü takip edin.

DİKKAT

Aracın çalıştırılması için ön koşul, yolcu kabini veya kargo bölmesindeki aracın anahtarsız başlama kilit ve fonksiyonlu uzaktan kumanda anahtarlarından biridir.

UYARI

Sürüş ya da çekme esnasında **asla** uzaktan kumanda anahtarını araçtan çıkarmayın.

İlgili bilgiler

- Motorun durdurulması (s. 259)

² Araç hareketliyse motoru çalıştırmak için **START/STOP ENGINE** düğmesine basmak yeterlidir.

* İsteğe bağlı/aksesuar, daha fazla bilgi için bkz. Giriş.



Motorun durdurulması

Motor, **START/STOP ENGINE** düğmesi kullanılarak durdurulur.

Motoru durdurmak için:

- **START/STOP ENGINE** düğmesine basın - motor durur.

Vites kolu **P** konumunda değilse veya araç hareket ediyorsa:

- **START/STOP ENGINE** öğesine iki kez basın veya motor duruncaya kadar düğmeyi basılı tutun.

İlgili bilgiler

- Anahtar konumları (s. 79)

Direksiyon kilidi

Direksiyon kilidi, örneğin aracın çalındığı durumlarda direksiyonun döndürülmesini zorlaştırır. Direksiyon kilidi açıldığında veya kilitlendiğinde mekanik bir gürültü hissedilebilir.

Fonksiyon

- Motor durdurulduktan sonra sürücü kapısı açıldığında direksiyon kilidi devreye girer.
- Direksiyon kilidi, uzaktan kumanda anahtarı kontak şalterinde³ ise ve **START/STOP ENGINE** düğmesine basıldıysa devre dışı bırakılır.

İlgili bilgiler

- Motorun çalıştırılması (s. 257)
- Anahtar konumları (s. 79)
- Direksiyon simidi (s. 84)

Uzaktan çalıştırma (ERS)*

Uzaktan çalıştırma (ERS – Engine Remote Start), araç motorunun kalkış öncesi yolcu kabinini ısıtmak/soğutmak üzere uzaktan çalıştırılabileceği anlamına gelmektedir. Uzaktan çalıştırma anahtarla ve/veya Volvo On Call* ile etkinleştirilir.

Klima kontrol sistemi, otomatik ayarlarla başlar. Uzaktan çalıştırılmış motor, maksimum 15 dakika süreyle çalışır ve ardından durdurulur. Uzaktan çalıştırmanın iki kez etkinleşmesinden sonra uzaktan çalıştırmanın tekrar kullanılabilmesi için motorun normal şekilde çalıştırılması gerekir.

Motor uzaktan çalıştırma sadece otomatik vites kutusu olan araçlarda ve kaput şalteri⁴ takılan araçlarda mevcuttur.



DİKKAT

Uzaktan kumanda anahtarının bataryasının servis ömrü uzaktan başlatma işlevi tarafından etkilenir. Uzaktan başlatmanın sık kullanımı durumunda, batarya yılda bir defa değiştirilmelidir, bkz. Uzaktan kumanda anahtarı - pilin değiştirilmesi (s. 172).

³ Anahtarsız çalıştırma ve kilitleme sistemi olan araçlarda uzaktan kumanda anahtarının yolcu bölümü içinde bulunması yeterlidir.

⁴ XC60'da, alarmlı araçlarda, 4 silindireli motorlu olan çoğu araçta veya yeni imalat için ERS seçilmişse mevcuttur.





i DİKKAT

Rölantiyle ilgili yerel/ulusal kanunları/mevzuatları göz önünde bulundurun. Ayrıca motor çalışırken ses seviyesiyle ilgili yerel/ulusal kuralları/düzenlemeleri de göz önünde bulundurun.

! UYARI

Motoru uzaktan çalıştırmak için, aşağıdaki kriterler karşılanmalıdır:

- Araç muayene edilmelidir.
- Aracın içerisinde veya çevresinde insan veya hayvan olmamalıdır.
- Araç, kapalı, havasız bir alana park edilmemelidir; egzoz gazları insanlara ve hayvanlara ciddi zarar verir.

İlgili bilgiler

- Uzaktan çalıştırma (ERS) - çalıştırma (s. 260)
- Uzaktan çalıştırma (ERS) - semboller ve mesajlar (s. 261)

Uzaktan çalıştırma (ERS) - çalıştırma

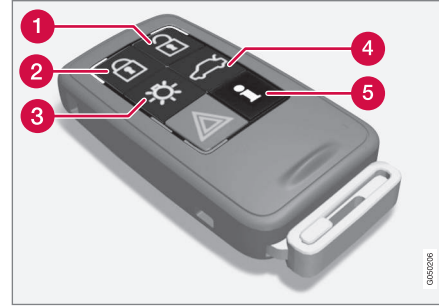

Uzaktan çalıştırma için anahtar düğmesi.

- 1 Kilit açma
- 2 Kilitleme
- 3 Yaklaşma aydınlatması
- 4 Kilit açma, bagaj kapağı
- 5 Bilgi⁵

Motorun uzaktan çalıştırılması

Motoru uzaktan çalıştırmak için, araç kilitli ve kaput kapalı olmalıdır.

Aşağıdaki gibi ilerleyiniz:

1. Anahtarın düğmesine (2) kısa süreliğine basın.
2. Bunun hemen ardından en az 2 saniyelik uzun bir basışla düğmeye (3) basın.

Uzaktan çalıştırma koşulları karşılanırsa aşağıdakiler gerçekleşir:

1. Sinyal lambaları hızlı bir şekilde birkaç kez yanıp söner.
2. Motor çalışır.
3. Motorun çalıştığını doğrulamak üzere sinyal lambaları 3 saniyelik sabit bir parlama ile yanar.

i DİKKAT

Uzaktan çalıştıktan sonra, araç kilitli kalmaya devam eder ancak alarm devre dışıdır*.

PCC⁶ anahtarıyla

i Düğmeye basıldığında Yaklaşma aydınlatmasının⁷ lamba göstergesi birkaç kez yanıp söner ve tüm uzaktan çalıştırma kriterleri karşılanmışsa sabit ışığa geçer. Bununla birlikte bu durum uzaktan çalıştırmanın motoru çalıştırdığı anlamına gelmez.

⁵ Sadece PCC anahtarında, bkz. PCC* özelliği olan uzaktan kumanda anahtarları - özgün fonksiyonlar (s. 167).

⁶ PCC anahtarlarıyla ilgili daha fazla bilgi için bkz. PCC* özelliği olan uzaktan kumanda anahtarları - özgün fonksiyonlar (s. 167).

⁷ Yaklaşma aydınlatmasıyla ilgili daha fazla bilgi için bkz. Uzaktan kumanda anahtarları - fonksiyonlar (s. 165) ve Yaklaşma ışığı süresi (s. 98).



Uzaktan çalıştırmanın motoru çalıştırdığını kontrol etmek için kullanıcı düğmeye (5) basabilir - motor çalışmışsa (2) ve (3) düğmelerinde bir ışık yanar.

Aktif işlevler

Aşağıdaki işlevler, uzaktan çalıştırılan bir motorla etkinleşir:

- Klima kontrol sistemi
- Ses/video sistemi
- Yaklaşma ışığı süresi.

Devre dışı işlevler

Aşağıdaki işlevler, uzaktan çalıştırılan bir motorla devre dışı bırakılır:

- farlar
- Pozisyon lambaları
- Plaka aydınlatması
- Ön cam sileceği.

Uzaktan çalıştırma durdurulur

Aşağıdaki adımlar, bir uzaktan çalıştırılmış motoru durdurur:

- Uzaktan kumanda anahtarının (1), (2) veya (4) düğmesine basılır.
- Aracın kilidi açılır
- Bir kapı açılır
- Gaz pedalı veya fren pedalına basılır
- Vites kolu **P** konumundan çıkarılır
- Aktif uzaktan çalıştırma süresi 15 dakikayı geçer.

Uzaktan çalıştırılan bir motor kapatıldığında sinyal lambaları 3 saniyelik sabit bir ışıkla yanar.

İlgili bilgiler

- Uzaktan çalıştırma (ERS)* (s. 259)
- Uzaktan çalıştırma (ERS) - semboller ve mesajlar (s. 261)

Uzaktan çalıştırma (ERS) - semboller ve mesajlar

ERS işlevinin arızalandığı veya kesintiye uğradığı durumlarda gösterge panelinde bir sembol görüntülenir ve bu da açıklayıcı bir metin mesajıyla desteklenir.

ERS işlevi mevcut değildir

Mesaj	Teknik özellikler
Uzaktan çalıştırılmaz Çok fazla deneme	Ardışık maksimum 2 ERS etkinleşmesine izin verilmesi yüzünden ERS mevcut değildir.
Uzaktan çalıştırılmaz Düşük yakıt seviyesi	Yakıt seviyesinin çok düşük olması yüzünden ERS mevcut değildir.
Uzaktan çalıştırılmaz Vites P'de değil	Vites kolu P konumunda olmadığı için ERS mevcut değildir.
Uzaktan çalıştırılmaz Sürücü araçta	Yolcu bölmesinde birisi olduğu için ERS mevcut değildir.
Uzaktan çalıştırılmaz Akü zayıf	Düşük akü gerilimi yüzünden ERS mevcut değildir. Motoru çalıştırarak aküyü şarj ediniz.



Mesaj	Teknik özellikler
Uzaktan çalıştırılmaz Motor uyarısı	Motordan uyarı mesajı geldiği için ERS mevcut değildir. Bir atölye ile temas kurun ^A .
Uzaktan çalıştırılmaz Motor soğutma suyu seviyesi düşük	Soğutma sisteminden bir hata mesajı geldiği için ERS mevcut değildir, bkz. Soğutma sıvısı - seviyesi (s. 339).
Uzaktan çalıştırılmaz Kapı açık	Bir kapı/bagaj kapağı kapatılmadığı için ERS mevcut değildir.
Uzaktan çalıştırılmaz Kaput açık	Kaput kapalı olmadığı için ERS etkinleşmemiştir.
Uzaktan çalıştırılmaz Araç kilitlemediği için ERS mevcut değildir.	Araç kilitlemediği için ERS mevcut değildir.
Uzaktan çalıştırılmaz Anahtar araçta	Anahtar araçta olduğu için ERS etkinleşmemiştir.

A Yetkili bir Volvo atölyesi tavsiye edilir.

Kesintiye uğrayan ERS işlevi

Mesaj	Teknik özellikler
Uzaktan çalıştırma kpl Vites P'de değil	Vites kolu P konumunda olmadığı için ERS kesintiye uğramıştır.
Uzaktan çalıştırma kpl Sürücü araçta	Yolcu kabininde birisi olduğu için ERS kesintiye uğramıştır.
Uzaktan çalıştırma kpl Motor uyarısı	Motordan hata mesajı geldiği için ERS kesintiye uğramıştır. Bir atölye ile temas kurun ^A .
Uzaktan çalıştırılmaz Motor soğutma suyu seviyesi düşük	Soğutma sisteminden hata mesajı geldiği için ERS kesintiye uğramıştır.
Uzaktan çalıştırma kapalı Kaput açık	Kaput açık olduğu için ERS kesintiye uğramıştır.
Uzaktan çalıştırma kpl Akü zayıf	Akü gerilimi çok düşük olduğundan ERS kesintiye uğradı.
Uzaktan çalıştırma kpl Düşük yakıt seviyesi	Yakıt seviyesi çok düşük olduğundan ERS kesintiye uğradı.

A Yetkili bir Volvo atölyesi tavsiye edilir.

İlgili bilgiler

- Uzaktan çalıştırma (ERS)* (s. 259)
- Uzaktan çalıştırma (ERS) - çalıştırma (s. 260)



Aküyle takviyeli çalıştırma

marş aküsü (s. 352) boşalmışsa araç başka bir aküden alınacak akımla çalıştırılabilir.

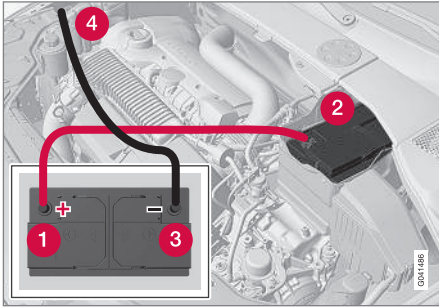

Aracı atlama kablosu ile çalıştırırken, kısa devre veya diğer hasarlardan kaçınmak için aşağıdaki adımlar önerilir:

1. Aracın elektrik sistemini 0 anahtar konumuna ayarlayın, bkz. Anahtar konumları - farklı düzeylerdeki fonksiyonlar (s. 79).
2. Verici akünün 12 V gerilimi olduğunu kontrol edin.
3. Verici akü bir başka araca takılı ise - verici aracın motorunu durdurun ve iki aracın birbirine dokunmadığından emin olun.

4. Kırmızı takviye kablosunun kelepçelerinden birini, verici akünün artı kutup başına (1) bağlayın.

! ÖNEMLİ

Motor bölümündeki diğer bileşenlerle kısa devre olmasını önlemek için marş kablosunu dikkatlice bağlayın.

5. Aracınızdaki akünün ön kapağındaki klipsleri açın ve kapağı çıkartın, bkz. Marş aküsü - değiştirilmesi (s. 354).
6. Kırmızı takviye kablosunun diğer kelepçesini aracın artı kutup başına bağlayın (2).
7. Siyah takviye kablosunun kelepçelerinden birini, verici akünün eksi kutup başına (3) bağlayın.
8. Diğer kelepçeyi bir topraklama noktasına takın, ör. üstteki sağ motor takozu, dış vida başı (4).
9. Takviye kablosu kelepçelerinin, marş denemesi sırasında kıvılcım çıkarmayacak şekilde güvenli olarak takıldığından emin olun.
10. "Verici aracının" motorunu çalıştırın ve birkaç dakika rölanti devrinden biraz daha yüksek bir devirle yaklaşık olarak 1500 devir/dakika çalışmasını sağlayın.

11. Boşalmış akünün bulunduğu aracın motorunu çalıştırın.

! ÖNEMLİ

Çalıştırma işlemi esnasında klipslere dokunmayın. Kıvılcım oluşma riski vardır.

12. Önce siyah ve sonra kırmızı olmak üzere, ters sırayla takviye kablolarını sökünüz.
 - > Siyah takviye kablosu kelepçelerinden hiç birinin akünün artı kutbu veya kırmızı takviye kablosuna bağlı olan kelepçeye temas etmeyeceğinden emin olun.

! UYARI

- Akü son derece patlayıcı olan oksijen gazı üretebilir. Bir aktarma teli yanlış bağlanırsa kıvılcım oluşabilir ve bu akünün patlaması için yeterli olabilir.
- Akü ciddi yanıklara sebebiyet verebilecek sülfürik asit içerir.
- Sülfürik asit gözünüze, derinize veya kıyafetinize temas ederse bol miktarda su ile yıkayınız. Asit gözünüze sıçrarsa derhal tıbbi yardım alın.

İlgili bilgiler

- Motorun çalıştırılması (s. 257)



Şanzımanlar

İki ana şanzıman tipi bulunmaktadır. Düz şanzıman ve otomatik şanzıman.

- Düz şanzıman (s. 264)
- Otomatik şanzıman, Geartronic (s. 265)

! ÖNEMLİ

Herhangi bir tahrik sistemi bileşenine zarar gelmesini önlemek için, şanzımanın çalışma sıcaklığı kontrol edilir. Eğer aşırı ısınma riski varsa kombine göstergede bir uyarı sembolü yanar ve bir mesaj gösterilir. Metin mesajında verilen tavsiyeleri izleyin.

İlgili bilgiler

- Otomatik şanzıman - Geartronic* (s. 265)

Düz şanzıman

Şanzımanın görevi, hız ve güç gereksinimlerine göre dişli oranını değiştirmektir.

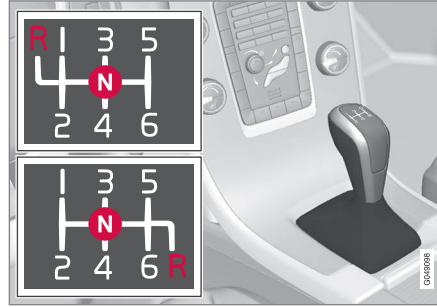

Vites değiştirme düzeni 6 vitesli şanzıman.

6 vitesli şanzımanın iki versiyonu vardır - bunların arasında geri vitesin konumu farklılık gösterir. Vites kolunun üzerine basılmış gerçek vites değiştirme düzenine bakın.

- Her vites değiştirme işleminde debriyaj pedalını sonuna kadar basılı tutunuz.
- Vites değiştirme işlemleri arasında ayağınızı debriyajdan çekiniz.

! UYARI

Aracınızı rampaya park ederken daima el frenini çekin; aracı viteste bıraktığınızda, her durumda kaldıramazsınız.

Geri vites emniyeti

Geri vites emniyeti, normal ileri doğru sürüş esnasında kazayla geri vitesin takılması olasılığını önler.

- Vites kolunun üzerine basılı olan vites değiştirme modelini izleyin ve kolu **R** konumuna getirmeden **N** önce boş vites konumundan başlayın.
- Yalnızca araç sabitken geri vitesa takınız.

i DİKKAT

6-vitesli şanzıman için vites şeması değişiklikleri ile beraber (bkz. bir önceki resim) - geri vitesa geçirmek için **N** konumunda **ilk önce vites kolunu aşağı bastırın**.

İlgili bilgiler

- Şanzımanlar (s. 264)
- Şanzıman hidroliği - derecesi ve hacmi (s. 387)



Vites değiştirme göstergesi*

Vites değiştirme göstergesi, bir üst veya alt vites geçmenin ne zaman uygun olduğu konusunda sürücüyü bilgilendirir.

Çevreye duyarlı sürüş için hayati bir detay doğru vites gitmek ve vitesi zamanında değiştirmektir.

Mümkün olan en düşük yakıt tüketimini sağlamak için bir sonraki daha yüksek veya daha düşük vites geçirmenin uygun olduğu zamanı sürücüyü bildiren bir gösterge, bazı değişkenler için - GSI (Gear Shift Indicator) - bir yardımcı olarak kullanılabilir.

Bununla birlikte, performans ve titreşimsiz çalışma gibi özellikler dikkate alındığında, vitesi bir üst motor devrine değiştirmek avantajlı olabilir. Çerçeve içindeki sayı mevcut vitesi gösterir.

Düz şanzıman

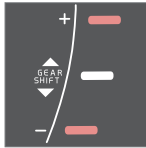

Düz dişli kutusu için vites değiştirme göstergesi. Bir kerere yalnızca bir markör yanar - normal sürüş sırasında yalnızca ortadaki yanar.

Önerilen vites büyütme gerçekleştikten sonra imleç "+" işaretini ve önerilen vites küçültme gerçekleştikten sonra imleç "-" işaretini yakar (resimde kırmızı işaretli).

Otomatik şanzıman



Vites değiştirme göstergeli kombine gösterge tablosu "Dijital".

Çerçeve içindeki sayı mevcut vitesi gösterir.



"Analog" kombine gösterge tablosuyla, dişli pozisyonları ve gösterge okları ortada görüntülenir.

İlgili bilgiler

- Düz şanzıman (s. 264)
- Otomatik şanzıman - Geartronic* (s. 265)

Otomatik şanzıman - Geartronic*

Geartronic şanzımanın iki farklı vites modu vardır - Otomatik ve Düz.



D: Otomatik vites konumları. **+/-:** Düz vites konumları. **S:** Spor modu*.

Kombine gösterge paneli (s. 64), aşağıdaki gösterimleri kullanarak vites kolunun konumunu gösterir: P, R, N, D, S*, 1, 2, 3 vs.

Vites konumları

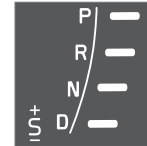

Otomatik vites konumları, kombine gösterge tablosunun sağında belirtilir. (Bir kerere yalnızca bir markör yanar - geçerli vites kolu konumunu gösteren.)

Spor modu için "S" sembolü, mod etkinken TURUNCUDUR.



Park konumu - P

Motoru çalıştırırken veya araç park halindeyken **P** konumunu seçin.

Vites seçme kolunu **P** konumundan çıkarmak için fren pedalının basılı olması ve kontak konumunun **II** olması gerekir, bkz. Anahtar konumları -farklı düzeylerdeki fonksiyonlar (s. 79).

P konumuna geçildiğinde, şanzıman mekanik olarak kilitletir. Ayrıca araç park edildiğinde el freni (s. 283) çekilmelidir.

DİKKAT

Araçın kilitleti ve alarma geçmiş durumda olmasını sağlamak için, vites kolu **P** konumunda olmalıdır.

ÖNEMLİ

P konumu seçiliyken, araç hareketsiz durumda olmalıdır.

UYARI

Araçınızı rampaya park ederken daima el frenini çekin; otomatik şanzıman **P** konumu aracı her durumda kaldırmak için yeterli değildir.

Geri vites konumu - R

R konumu seçildiğinde, araç hareketsiz durumda olmalıdır.

Boş vites konumu - N

Hiç bir vites seçili değildir ve motor çalıştırılabilir. Araç hareketsiz ve vites kolu **N** konumundayken el frenini çekin.

Vites kolunu **N** konumundan başka bir vites konumuna geçirebilmek için fren pedalı basılı olmalı ve anahtar konumu **II** olmalıdır, bkz. Anahtar konumları -farklı düzeylerdeki fonksiyonlar (s. 79).

Sürüş konumu - D

D normal sürüş konumudur. Hızlanma düzeyine ve hıza bağlı olarak farklı şanzıman oranları arasında vites yükseltme ve küçültme işlemleri otomatik olarak meydana gelir. Vites kolu **R** konumundan **D** konumuna geçirilirken araç hareketsiz olmalıdır.

Geartronic - Düz vites konumları (+S-)

Sürücü Geartronic otomatik şanzımanı kullanmak suretiyle vitesi manuel olarak da değiştirebilir. Gaz pedalı bırakıldığında otomobilin motoru fren yapar.



Manuel vites konumuna kolu **D** konumundan "+S-"deki uç konumuna hareket ettirerek ulaşılır. Kombine gösterge panelinin "+S-" sem-

bolü rengi BEYAZ renkten TURUNCU renge değişir ve o anda seçili vites karşılık gelecek şekilde bir kutuda **1, 2, 3** vs. gösterilir.

- Vitesi büyötmek için kolu ileriye "+" (arti) konumuna doğru hareket ettirip kolu bira-

kın, kol + ve - arasındaki dayanma konumuna geri döner.

veya

- Vitesi aşağı yönde değiştirmek için kolu geriye doğru "-" (eksi) yönünde oynatınız ve serbest bırakınız.

Düz vites modu "+S-" sürüş sırasında istenilen anda seçilebilir.

Sürücü hızın seçilen vitesine uygun hızın altına düşmesine izin verirse Geartronic, sallantı ve bayılma meydana gelmesini önlemek için otomatik olarak vites küçültür.

Otomatik sürüş moduna dönmek için:

- Kolu, **D** konumundaki uç konuma doğru yana kaydırınız.

DİKKAT

Şanzımanın Spor sürüş programı varsa şanzıman ancak vites kolu ileri veya geri hareket ettirilerek "+S-" konumuna geçirildiğinde manuel olur. Bundan sonra kombine gösterge tablosu göstergesi **S** konumundan hangi vitesin seçildiğini gösterecek şekilde **123**, vs. değişir.

Kanatlar*

Vites kolu ile düz vites değiştirmeye takviye olarak, direksiyon simidinde bulunan "kanatlar" adı verilen kumandalar da vardır.

Vitesi direksiyon simidi kanatlarından değiştirebilmek için, önce bunlar etkinleştirilmelidir.

* İsteğe bağlı/aksesuar, daha fazla bilgi için bkz. Giriş.



Bu, kanatlardan birinin direksiyon simidine doğru çekilmesi ile olur - kombine gösterge tablosu "D"den gelen göstergeyi, geçerli vitesi belirten bir şekle değiştirir.

Vitesi bir adım değiştirmek için:

- Kanatlardan birini geriye doğru çekin - direksiyon simidine doğru - ve serbest bırakın.



Her iki direksiyon simidi "kanadı".

1 "-": Bir sonraki düşük vitesi seçer.

2 "+": Bir sonraki yüksek vitesi seçer.

Motor hızının izin verilen aralıktan ayrılmaması şartıyla, kanadın her bir çekilmesinde bir vites değişikliği oluşur.

Her vites değişikliğinden sonra, geçerli vitesi göstermek için kombine gösterge tablosu şekil değiştirir.

i DİKKAT

Otomatik devreden çıkarma

Direksiyon simidi kanatları kullanılmıyorsa, kısa bir süre sonra devre dışı bırakılır - bu kombine gösterge tablosu göstergeyi anahtarladığında belirtilir, geçerli vites şeklinden "D"ye geri gidin.

Motor freni sırasında istisna vardır - ardından motor freni devam ettiği sürece kanatlar etkinleştirilir.

Manuel devreden çıkarma

Direksiyon simidi palet değiştiricileri de manuel olarak devreden çıkarılabilir:

- Her iki paleti de direksiyon simidine doğru çekin ve kombine gösterge tablosu mevcut vites için gösterilen figürü "D" olarak değiştirene kadar tutun.

Kanatlar, vites kolu Spor modundayken* de kullanılabilir - ardından kanatlar devre dışı bırakılmaksızın sabit olarak etkinleştirilir.

Geartronic - Spor Modu* (S)⁸



Spor sürüş programı daha sportif bir karakteristik sunar ve viteslerin daha yüksek devirlere çıkmasını sağlar.

Aynı esnada hızlanmaya daha seri tepki verir. Aktif sürüş esnasında daha düşük vitesin kullanımına öncelik kazandırılarak vites geçişleri geciktirilir.

Spor modunu devreye sokmak için:

- Vites kolunu D pozisyonundan "+S-"deki uç pozisyona yana hareket ettirin - kombine gösterge tablosu göstergeyi D ögesinden S ögesine değiştirir.

Spor sürüş modu seyir esnasından istenildiği zaman seçilebilir.

Geartronic - Kış modu

Manuel olarak 3. vites geçilirse kaygan yollarda çekiş daha iyi olabilir.

1. Fren pedalına basınız ve vites kolunu D konumundan en sondaki "+S-" konumuna getiriniz - gösterge paneli ekranında D yerine 1⁹ şekli görüntülenir.
2. Kolu ileri "+" (artı) yönüne doğru iki kez iterek 3. vites gelin - ekran gösterimi 1 seçeneğinden 3 seçeneğine değişir.
3. Fren ve gazı tamamen bırakınız.

Şanzıman "kış modu", aracın tahrik edilen tekerlekler üzerinden daha düşük bir motor

⁸ Yalnızca bazı motorlarla.

⁹ Araç Spor moduna* sahipse "S" önce gösterilir.



devri ve motor gücü ile hareket etmesi anlamına gelir.

Roketleme (kick-down)

Gaz pedalına tabana kadar basıldığında (tam hızlanma olarak adlandırılan konumun ötesine kadar) hemen daha düşük bir vites geçilir. Bu, roketleme (kick-down) olarak bilinmektedir.

Gaz pedalı roketleme konumundayken bırakılırsa, şanzıman otomatik olarak vites yükseltir.

Roketleme maksimum hız gerektiğinde, örneğin sollarken kullanılır.

Güvenlik fonksiyonu

Aşırı devri önlemek için şanzıman kontrol programında roketleme işlevini engelleyen koruyucu bir vites küçültme kilidi bulunmaktadır.

Geartronic, motora zarar verecek kadar yüksek motor devrine yol açabilecek bir vites küçültme/roketleme işlemine izin vermez. Sürücü bu şekilde yüksek motor devrinde vites küçültmeye çalıştığında hiçbir şey olmaz – orijinal vites takılı kalır.

Rölanti devreye girdiğinde motor devrine göre araç bir veya bir kaç kere vites değiştirebilir. Motor devri maksimuma eriştiğinde motor hasarının önlenmesi için araç, vitesi yükseltir.

Aracın çekilmesi

Aracın çekilmesi gerekiyorsa - önemli bilgi için Aracın çekilmesi (s. 302) bölümüne bakın.

İlgili bilgiler

- Şanzıman hidroliği - derecesi ve hacmi (s. 387)
- Şanzımanlar (s. 264)

Vites kolu kilidi

İki farklı tipte vites kolu kilidi vardır - mekanik ve otomatik.



Mekanik vites kolu kilidi

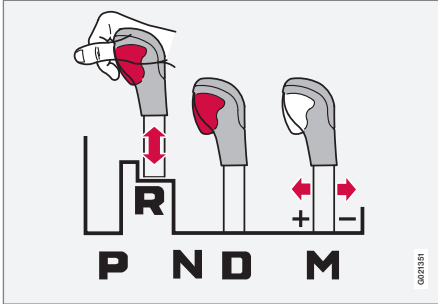

M: Manuel vites değiştirme¹⁰ - "+/-" veya "-Spor modu".

Vites kolu **N** ve **D** arasında serbestçe ileri ve geri hareket ettirilebilir. Diğer konumlar vites kolundaki kilitleme düğmesiyle birlikte serbest bırakılan bir mandalla kilitletir.

Kilit düğmesine basıldığında kol **P**, **R**, **N** ve **D** arasında ileri ve geri hareket ettirilebilir.

Otomatik vites kolu kilidi

Otomatik şanzımanın özel emniyet sistemleri vardır:

Park konumu (P)

Motor çalışırken hareketsiz duran Otomobil:

- Vites seçme kolunu başka konuma geçirenken ayağınızı fren pedalı üzerinde tutunuz.

Elektronik vites kilidi - Vites kilidi Park konumu (P)

Vites kolunu **P** konumundan başka vites konumlarına geçirebilmek için, fren pedalı basılı olmalı ve anahtar konumu (s. 79) **II** olmalıdır.

Vites kilidi - Boş (N)

Vites kolu **N** konumundaysa ve araç en az 3 saniyedir hareketsizse (motorun çalışıyor olup olmadığından bağımsız olarak) vites kolu kilitletir.

Vites kolunu **N** konumundan başka bir vites konumuna geçirebilmek için fren pedalı basılı olmalı ve anahtar konumu (s. 79) **II** olmalıdır.

Otomatik vites kolu kilidini devreden çıkartın



Araç, örneğin boşalmış bir akü nedeniyle çalıştırılmıyorsa, aracın hareket ettirilebilmesi için vites kolu **P** konumundan çıkartılmalıdır.

- 1 Orta konsolun arkasındaki bölmedeki lastik paspası kaldırın ve bölmenin tabanındaki anahtar dili (s. 169) deliğini¹¹ bulun.
- 2 Anahtar bıçaklı delikte yay yüklü düğmeyi arayın; bıçakla düğmeye basın ve tutun.
- 3 Vites kolunu **P** pozisyonundan hareket ettirin ve anahtar bıçağını yukarı çekin.
4. Lastik paspası tekrar yerine ayarlayın.

İlgili bilgiler

- Otomatik şanzıman - Geartronic* (s. 265)

¹⁰ Çizim şematiktir.

¹¹ Biri anahtar bıçağı için diğeri lastik paspası sabitlemek üzere 2 delik olabilir.



Yokuşta kalkış yardımı (HSA)*¹²

Ayak freni yokuş yukarı çıkmadan veya yokuş yukarı geri gitmeden önce serbest bırakılabilir, HSA (Hill Start Assist) fonksiyonu, aracın geriye doğru devrilmeyeceği anlamına gelir.

Fonksiyon, sürücünün ayağı fren pedalından gaz pedalına geçerken fren sistemindeki pedal basıncının birkaç saniye boyunca devam ettiği anlamına gelir.

Geçici frenleme etkisi, birkaç saniye sonra veya araç hızlanırsa sona erer.

İlgili bilgiler

- Motorun çalıştırılması (s. 257)

Dört Çeker - (AWD)*

Dört tekerden çekişle optimal çekiş elde edilir.

Dört Tekerlekten Çekiş her zaman devrededir

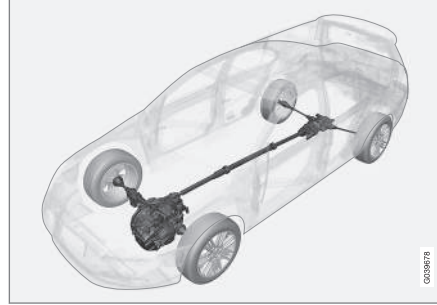

Dört Tekerlekten Çekiş (All Wheel Drive) aracın dört tekerleğinin de aynı anda çekiş gücüne sahip olduğu anlamına gelir.

Güç otomatik olarak ön ve arka tekerleklere dağıtılır. Elektronik olarak kumanda edilen kavrama sistemi, yol üzerinde en iyi tutuşu sağlayacak şekilde gücü tekerleklere dağıtır. Böylece en iyi çekiş sağlanır ve patinajı önlenir. Normal sürüş koşulları altında gücün büyük çoğunluğu ön tekerleklere aktarılır.

Dört tekerlekten çekiş yağmurda, karda ve buzlu havalarda sürüşü iyileştirir.

Start/Stop*

Bazı motor ve şanzıman kombinasyonları örneğin durgun trafikte ya da trafik ışıklarında beklerken devreye giren bir Start/Stop fonksiyonu ile donatılı halde gelir - daha sonra motor geçici olarak devre dışı bırakılır ve yolculuk devam ettiği için otomatik olarak yeniden çalıştırılır.

Çevreyi korumak Volvo Car Corporation'ın temel değerlerinden biri olup tüm işlemlerimize etki eder. Bu hedef yönlendirmesi, geri dönüşünde egzoz emisyonlarını azaltmaya yardımcı olan, tümü kolektif yakıt tüketimi azaltma görevine sahip, biri Start/Stop olan çeşitli ayrı enerji tasarrufu fonksiyonuyla sonuçlanmıştır.

Start/Stop hakkında genel bilgiler



Motor kapalıyken - daha sessiz ve temiz olur.

¹² Motor ve dişli kutusu kombinasyonuna bağlıdır. Bazı kombinasyonlarla HSA mümkün değildir.

* İsteğe bağlı/aksesuar, daha fazla bilgi için bkz. Giriş.



Start/Stop fonksiyonu, uygun olduğu durumlarda motorun "otomatik olarak durmasına" imkan vererek aracı çevreye duyarlı bir şekilde sürebilmesi için sürücüye fırsat tanır.

Manuel ya da Otomatik

Vites kutusunun manuel ya da otomatik olmasına bağlı olarak Start/Stop fonksiyonunda değişiklikler olduğuna dikkat edin.

İlgili bilgiler

- Start/Stop* - işlev ve işletim (s. 271)
- Motorun çalıştırılması (s. 257)
- Start/Stop* - ayarlar (s. 275)
- Start/Stop* - motor çalışmaz (s. 274)
- Start/Stop* - motor otomatik olarak çalışır (s. 273)
- Start/Stop* - motor durmaz (s. 272)
- Start/Stop* - istemsiz durdurma düz şanzıman (s. 275)
- Start/Stop* - semboller ve mesajlar (s. 276)
- Akü - Start/Stop (s. 355)

Start/Stop* - işlev ve işletim

Start/Stop işlevi, motor anahtarla çalıştırıldığında otomatik olarak devre sokulur.



Start/Stop işlevi, motor anahtarla çalıştırıldığında otomatik olarak devre sokulur. Sürücü, kombine gösterge tablosunda yanan bu fonksiyonun sembolünün ve yanan On/Off düğmesi lambasının farkına vardırırlır.



Aracın aydınlatma, radyo gibi tüm normal sistemleri motor otomatik olarak durmuş bir motorla bile normal şekilde çalışmaya devam eder, sadece klima kontrol sisteminin fan devri veya aşırı yüksek sesli müzik sistemi gibi bazı donanımların işlevleri geçici olarak kısıllabilir.

Motoru otomatik olarak durdurma

Motorun otomatik durdurulması için aşağıdaki kiler gereklidir:

Koşullar	M/A A
Debriyajı bırakın, vites kolunu boşa alın ve debriyaj pedalını bırakın - motor otomatik olarak durur.	M
Aracı ayak pedalıyla durdurun ve ayağınızı pedal üzerinde tutun - motor otomatik olarak durur.	A

A M = Manuel şanzıman, A = Otomatik şanzıman.



ECO fonksiyonu etkinleştirilirse, motor araç tamamen durmadan önce otomatik olarak durabilir.

Belirli motor türleri, ECO fonksiyonu etkinleştirilmeksizin araç durmadan motoru otomatik olarak durdurabilir.



Motor otomatik olarak durduğunda kombine gösterge tablosunun Start/Stop fonksiyonu için sembolü yanar.



Motoru otomatik olarak çalıştırma

Koşullar	M/A A
Vites kolu boştayken: 1. Debriyaj pedalına veya gaz pedalına basın - motor çalışır. 2. Uygun bir dişli ve tahriki devreye alın.	M
Ayak pedalı üzerindeki ayak basıncını kaldırın - motor otomatik olarak başlar ve yolculuğa devam edilebilir.	A
Ayak freninde ayak baskısını koruyun ve gaz pedalına basın - motor otomatik çalışır.	A
Aşağıdaki seçenek ayrıca yokuş aşağı bir eğimde de kullanılabilir: Ayak frenini serbest bırakın ve aracın hareket etmesine izin verin - hız normal yürüme temposunu aştığında motor otomatik olarak çalışır.	M + A

A M = Manuel şanzıman, A = Otomatik şanzıman.

Start/Stop işlevinin devreden çıkartılması



Belirli durumlarda otomatik Start/Stop fonksiyonunun geçici olarak kapatılması tavsiye edilebilir - bu işlem bu düğmeye bir kez basılarak yapılır.



Devreden çıkarılan işlev, kombine gösterge tablosunun Start/Stop sembolü ve Açma/Kapatma düğmesi lambasının sönmeye başlaması ile gösterilir.

Start/Stop işlevi düğmeyle tekrar çalıştırılana veya motor anahtarla tekrar çalıştırılana kadar devre dışı kalır.

İlgili bilgiler

- Start/Stop* (s. 270)
- Motorun çalıştırılması (s. 257)
- Start/Stop* - ayarlar (s. 275)
- Start/Stop* - motor çalışmaz (s. 274)
- Start/Stop* - motor otomatik olarak çalışır (s. 273)
- Start/Stop* - motor durmaz (s. 272)
- Start/Stop* - istemsiz durdurma düz şanzıman (s. 275)
- Start/Stop* - semboller ve mesajlar (s. 276)
- Akü - Start/Stop (s. 355)

Start/Stop* - motor durmaz

Start/Stop fonksiyonu devrede olsa bile motor her zaman otomatik olarak durmayabilir.

Motor şu durumlarda otomatik olarak durmaz:

Koşullar	M/A ^A
araç, anahtarla çalıştırmadan veya son otomatik durdurmadan sonra önce yaklaşık 8 km/saat (5 mil/sa.) hıza ulaşmamıştır.	M + A
sürücü emniyet kemeri tokasını açarsa.	M + A
akünün kapasitesi izin verilen en düşük seviyenin altındadır.	M + A
motor normal çalışma sıcaklığında değildir.	M + A
ortam sıcaklığı, donma noktası civarında veya yaklaşık 30 °C'nin üzerindedir.	M + A
ön cam elektrikli ısıtıcı etkinleştirilir.	M + A
yolcu bölmesindeki ortam ön ayar değerlerinden farklılık gösterir - yüksek devirde çalışan havalandırma fanıyla gösterilir.	M + A
araç geriye hareket ettirilir.	M + A



Koşullar	M/A ^A
marş motoru aküsü sıcaklığı donma noktasının altında veya çok yüksek.	M + A
sürücü büyük direksiyon hareketleri yapar.	M + A
egzoz sisteminin partikül filtresi doludur - geçici olarak devre dışı bırakılan Start/Stop işlevi, otomatik bir temizleme döngüsü gerçekleştiği anda yeniden etkinleştirilir (bkz. Dizel parçacık filtresi (DPF) (s. 294)).	M + A
yol çok diktir.	M + A
aracın elektrik sistemine elektriksel olarak bir römork bağlanmıştır.	M + A
kaput açılmıştır ^B .	M + A
vites kutusu normal çalışma sıcaklığına sahip değildir.	A
atmosferik hava basıncı, deniz seviyesinin 1500-2500 metre üzerindeki değerden düşüktür - mevcut hava basıncı hakim hava koşullarına göre değişir.	A

Koşullar	M/A ^A
adaptif cruise control Queue Assist etkinleştirilmiştir.	A
vites kolu S konumunda ^C veya "+/-" konumundadır.	A

A M = Manuel şanzıman, A = Otomatik şanzıman.
 B Yalnızca bazı motorlar için.
 C Spor mod.

İlgili bilgiler

- Start/Stop* (s. 270)
- Start/Stop* - işlev ve işletim (s. 271)
- Motorun çalıştırılması (s. 257)
- Start/Stop* - ayarlar (s. 275)
- Start/Stop* - motor çalışmaz (s. 274)
- Start/Stop* - motor otomatik olarak çalışır (s. 273)
- Start/Stop* - istemsiz durdurma düz şanzıman (s. 275)
- Start/Stop* - semboller ve mesajlar (s. 276)
- Akü - Start/Stop (s. 355)

Start/Stop* - motor otomatik olarak çalışır

Otomatik olarak durmuş bir motor, sürücünün yolculuğa devam etme kararının olmadığı bazı durumlarda tekrar çalışabilir.

Aşağıdaki durumlarda, sürücü debriyaj pedalına (düz şanzıman) basmıyorsa ya da ayağını fren pedalından (otomatik şanzıman) çekmiyorsa motor otomatik olarak başlatılır:

Koşullar	M/A ^A
Camlarda buğu oluştuğunda.	M + A
Yolcu kabinindeki ortam ön ayarlı değerlerden sapar.	M + A
Geçici yüksek akımlı bir kalkış olur veya akü kapasitesi izin verilen en düşük seviyeye düşer.	M + A
Fren pedalına arka arkaya basılmıştır.	M + A
Kaput açıldı ^B .	M + A
Araç, tamamen hareketsiz duruma geçmeden otomatik durdurulursa araç hareket etmeye başlar veya hızı biraz artar.	M + A
Vites kolu D veya N konumundayken sürücü kemeri kilidi açılmıştır.	A



Koşullar	M/A ^A
Direksiyon simidi hareketleri ^B .	A
Vites kolu D konumundan S konumuna ^C , R konumuna veya "+/-" konumuna getirilmiştir.	A
Vites kolu D konumundayken sürücü kapısı açılmıştır - bir "tınlama" sesi ve metin mesajı, Start/Stop işlevinin aktif olduğunu bildirir.	A

A M = Manuel şanzıman, A = Otomatik şanzıman.

B Yalnızca bazı motorlarla.

C Spor mod.

UYARI

Motor otomatik olarak durduğu zaman kaputu açmayın – motor otomatik olarak aniden çalışmaya başlayabilir. Kaputu açmadan önce öncelikle **START/STOP ENGINE** düğmesini kullanarak motoru normal şekilde kapatın.

İlgili bilgiler

- Start/Stop* (s. 270)
- Start/Stop* - işlev ve işletim (s. 271)
- Motorun çalıştırılması (s. 257)
- Start/Stop* – ayarlar (s. 275)
- Start/Stop* - motor çalışmaz (s. 274)
- Start/Stop* - motor durmaz (s. 272)

- Start/Stop* - istemsiz durdurma düz şanzıman (s. 275)
- Start/Stop* - semboller ve mesajlar (s. 276)
- Akü - Start/Stop (s. 355)

Start/Stop* - motor çalışmaz

Motor, otomatik olarak durduktan sonra her zaman otomatik olarak çalışmaz.

Motor otomatik olarak durduktan sonra aşağıdaki durumlarda otomatik olarak çalışmaz:

Koşullar	M/A A
Debriyaja basılmadan vitese geçilmiştir - otomatik çalıştırmayı etkinleştirmek için vites kolunun boşa alınması gerektiği ekranda sürücüye gösterilen yazılı bir mesajla hatırlatılır.	M
Sürücü kontrolsüz.	M
Sürücü bağlı değilse, vites kolu P konumundaya ve sürücü kapısı açıksa - normal motor çalıştırması gerçekleştirilmelidir.	A

A M = Manuel şanzıman, A = Otomatik şanzıman.

İlgili bilgiler

- Start/Stop* (s. 270)
- Start/Stop* - işlev ve işletim (s. 271)
- Motorun çalıştırılması (s. 257)
- Start/Stop* – ayarlar (s. 275)
- Start/Stop* - motor otomatik olarak çalışır (s. 273)
- Start/Stop* - motor durmaz (s. 272)

* İsteğe bağlı/aksesuar, daha fazla bilgi için bkz. Giriş.



- Start/Stop* - istemsiz durdurma düz şanzıman (s. 275)
- Start/Stop* - semboller ve mesajlar (s. 276)
- Akü - Start/Stop (s. 355)

Start/Stop* - istemsiz durdurma düz şanzıman

Eğer çalıştırma işleminin başarısız olursa ve motor durursa aşağıdaki şekilde devam edin:

1. Sürücü koltuğu emniyet kemerinin, emniyet kemeri tokasına takılı olup olmadığını kontrol edin.
2. Debriyaj pedalına tekrar basın - motor otomatik olarak çalışır.
3. Belirli durumlarda vites kolu nötr pozisyonunda olmalıdır. Ardından kombine gösterge tablosu **Vitesi boşa al** metnini gösterir.

İlgili bilgiler

- Start/Stop* (s. 270)
- Start/Stop* - işlev ve işletim (s. 271)
- Motorun çalıştırılması (s. 257)
- Start/Stop* - ayarlar (s. 275)
- Start/Stop* - motor çalışmaz (s. 274)
- Start/Stop* - motor otomatik olarak çalışır (s. 273)
- Start/Stop* - motor durmaz (s. 272)
- Start/Stop* - semboller ve mesajlar (s. 276)
- Akü - Start/Stop (s. 355)

Start/Stop* - ayarlar

Aracın **DRIVE** başlığı altındaki **MY CAR** menü sistemi, Volvo'nun Start/Stop sistemi hakkında bilgilerin yanı sıra enerji tasarruflu sürüş teknikleri için öneriler içermektedir.

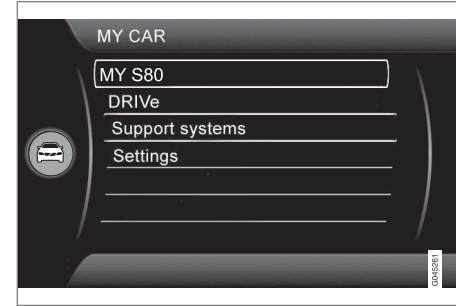

İlgili bilgiler

- Start/Stop* (s. 270)
- Start/Stop* - işlev ve işletim (s. 271)
- Motorun çalıştırılması (s. 257)
- Start/Stop* - motor çalışmaz (s. 274)
- Start/Stop* - motor otomatik olarak çalışır (s. 273)
- Start/Stop* - motor durmaz (s. 272)
- Start/Stop* - istemsiz durdurma düz şanzıman (s. 275)
- Start/Stop* - semboller ve mesajlar (s. 276)
- Akü - Start/Stop (s. 355)





Start/Stop* - semboller ve mesajlar

Start/Stop işlevi, kombine gösterge tablosundaki metin mesajlarını gösterebilir.

Metin mesajı

 Start/Stop işlevi, bu gösterge lambasıyla birlikte belirli durumlarda kombine gösterge tablosunda metin mesajları da gösterebilir. Bunlardan bazıları

için uygulanması gereken önerilmiş bir eylem bulunur. Aşağıdaki tabloda bazı örnekler gösterilmektedir.

Simge	Mesaj	Bilgi/Eylem	M/A ^A
	Oto. Çalıştır/Durdur Servis gerekli	Start/Stop devre dışıdır. Bir servis ile irtibata geçin - yetkili bir Volvo servisi olması önerilir.	M + A
	Autostart Motor çalışıyor + akustik sinyal	Otomatik durdurulmuş motorla ve vites kolu D konumundayken sürücü kapısı açılırsa etkinleşir.	A
	Marş düğmesine bas	Motor otomatik olarak çalışmayacak - START/STOP ENGINE düğmesiyle motoru normal şekilde çalıştırın.	M + A
	Çalıştırmak için debriyaj pedalına bas	Motor otomatik çalıştırma için hazır - debriyaj pedalına basılmasını bekliyor.	M
	Çalıştırmak için fren ve debriyaj pedalına bas	Motor otomatik çalıştırma için hazır - fren veya debriyaj pedalına basılmasını bekliyor.	M
	Çalıştırmak için vitesi boşa al	Vitese debriyaja basılmaksızın geçilmiş - devreden çıkartın ve vites kolunu boşa alın.	M

* İsteğe bağlı/aksesuar, daha fazla bilgi için bkz. Giriş.



Simge	Mesaj	Bilgi/Eylem	M/A ^A
	Çalıştırmak için P veya N 'yi seç	Start/Stop devre dışı bırakıldı - vites kolunu N veya P konumuna getirin ve START/STOP ENGINE düğmesi ile aracı normal şekilde başlatın.	A
	Marş düğmesine bas	Motor otomatik şekilde başlamayacaktır - START/STOP ENGINE düğmesiyle ve vites kolunu P ya da N konumuna getirerek normal şekilde başlatın.	A

A M = Manuel şanzıman, A = Otomatik şanzıman.

Eylemin tamamlanmasını müteakip mesaj kaybolmazsa bir teknik servisle irtibata geçilmelidir - yetkili bir Volvo servisi olması tavsiye edilir.

İlgili bilgiler

- Start/Stop* (s. 270)
- Start/Stop* - işlev ve işletim (s. 271)
- Motorun çalıştırılması (s. 257)
- Start/Stop* – ayarlar (s. 275)
- Start/Stop* - motor çalışmaz (s. 274)
- Start/Stop* - motor otomatik olarak çalışır (s. 273)
- Start/Stop* - motor durmaz (s. 272)
- Start/Stop* - istemsiz durdurma düz şanzıman (s. 275)
- Akü - Start/Stop (s. 355)

Sürüş modu ECO*

ECO otomatik şanzımanlı araçlar için geliştirilen yenilikçi bir Volvo işlevidir ve sürücünün sürüş stiline bağlı olarak yakıt tüketimini %5'e kadar düşürme kapasitesine sahiptir. Fonksiyon sürücüyü daha aktif bir çevresel farkındalık sahibi sürüş seçeneği sunar.

Genel



ECO işlevinin etkinleştirilmesi ile aşağıdakiler değişir:

- Vites kutusu vites değiştirme noktaları.
- Motor yönetimi ve gaz pedalından yanıt.
- Start/Stop işlevi - araç tamamen hareket-siz duruma geçmeden önce motor da otomatik olarak durabilir.
- Eco Coast işlevi etkinleştirilir - motor frenlemesi sonlanır.
- Klima kontrol sistemi ayarları - bazı elektrik tüketicileri devreden çıkarılır veya düşük güçte çalışır.

DİKKAT

ECO işlevi etkinleştirildiğinde klima kontrol sisteminin ayarlarında bulunan pek çok parametre değişir ve elektrikle ilgili pek çok müşteri fonksiyonunun işlevi azalır. Belirli ayarlar manuel olarak sıfırlanabilir, fakat tam işlevsellik ancak ECO işlevi devre dışı bırakılarak geri alınabilir.

ECO - Çalıştırma

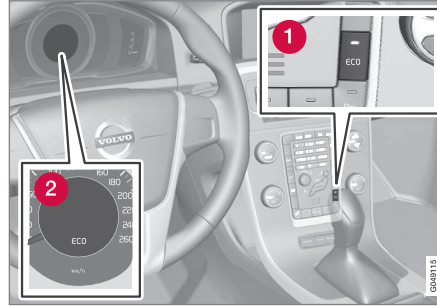

1 ECO On/Off

2 ECO sembolü

ECO işlevi, motor kapatıldığında devre dışı kalır ve bu nedenle motor her yeniden çalışıldığında etkinleştirilmelidir. Bazı motorlarda istisnalar vardır. Ancak işlev etkinleştirmede hem kombine gösterge tablosunun **ECO** sembolü hem de ECO lambasının yanması ile kolayca doğrulanır.

ECO işlevi Açık veya Kapalı

ECO



Devreden çıkarılan ECO işlevi, kombine gösterge tablosunun **ECO** sembolü ve ECO lambasının sönmesi ile gösterilir. İşlev daha sonra tekrar ECO düğmesiyle etkinleştirilmeye kadar kapalı kalır.

Eco Coast - İşlevi

Eco Coast alt işlevi pratikte, motor frenlemesinin devre dışı kaldığı anlamına gelir, bu da aracın kinetik enerjisinin uzun mesafelerde yavaşlamak için kullanıldığı anlamındadır. Sürücü gaz pedalını bıraktığında şanzıman otomatik olarak hızı minimum tüketimle rölantri hızına düşürülen motordan ayrılır.

Fonksiyon örneğin daha düşük hız sınırı olan bir bölgeye girilmesi gibi hızın düşürülmesinin beklendiği durumlarda kullanılmak üzere tasarlanmıştır.

Eco Coast proaktif sürüşe olanak sağlar, sürücü "Pulse & Glide" adı verilen tekniği ve minimum frenlemeyi kullanabilir.

Eco Coast ve geçici olarak devreden çıkarılan ECO işlevi kombinasyonu aynı zamanda birlikte daha düşük yakıt tüketimine katkıda bulunur. Buna göre:

- Aktif Eco Coast: Motor frenlemesi **olmadan** uzun yavaşlama = Düşük tüketim

ve



- Devreden çıkarılan ECO işlevi: Motor frenlemesi ile kısa yavaşlama = Minimum tüketim.

DİKKAT

Bununla birlikte en düşük yakıt tüketimini elde etmek için genellikle kısa yavaşlama mesafeleri ile birlikte Eco Coast kullanımından kaçınılmalıdır.

Eco Coast fonksiyonunun devreye sokulması

Aşağıdaki parametrelerle birlikte gaz pedalı tamamen bırakıldığında bu işlev etkinleşir:

- **ECO** düğmesi etkinleştirilmiştir
- Vites seçici **D** konumundadır
- Hız yaklaşık 65-140 km/sa. (40-87 mil/sa.) aralığında
- Yolun yokuş aşağı eğimi yaklaşık %6'dan daha dik değildir.

Devreden çıkartın Eco Coast

Bazı durumlarda Eco Coast fonksiyonunu devre dışı bırakmak tercih edilir olabilir. Bu durumlar içinde şunlar bulunur:

- dik yokuş aşağı eğimlerinde - motor frenlemesini kullanabilmek için.
- yaklaşan manevra yapma durumundan önce - bunu mümkün olan en güvenli şekilde tamamlayabilmek için.

Eco Coast işlevinin devreden çıkarılması ve motor frenlemesine dönüşmesi, aşağıdaki şekilde yapılır:

- **ECO** düğmesine basın.
- Vites seçiciyi manuel "**S+/-**" konumuna getirin.
- Vitesi direksiyon simidi kanat değiştiricilerle değiştirin.
- Gaz veya fren pedalını çalıştırın.

Eco Coast - Kısıtlamalar

İşlev şu durumlarda kullanılamaz:

- cruise control etkinleştirilmiştir
- yolun yokuş aşağı eğimi yaklaşık %6'dan daha diktir
- manuel vites değiştirme direksiyon simidi kanat değiştiricileriyle* yapılır
- motor ve/veya şanzıman normal çalışma sıcaklığında değildir.
- vites seçici **D-** konumundan "**S+/-**" konumuna hareket ettirilmiştir
- hız yaklaşık 65-140 km/sa. (40-87 mil/sa.) aralığı dışındadır

Daha fazla bilgi ve ayarlar



Aracın **MY CAR** menü sistemi ECO kavramı hakkında daha fazla bilgi içerir - MY CAR (s. 115) bölümüne bakın.

İlgili bilgiler

- Klima kontrolü hakkında genel bilgi (s. 128)



Ayak freni

Ayak freni, sürüş esnasında aracın hızını düşürmek için kullanılır.

Araçta güvenlik nedenleriyle iki fren devresi bulunur. Bir fren devresinde hasar olduğunda fren pedalı daha derinde devreye girer ve normal frenleme etkisi yaratmak için pedala daha yüksek bir basınç gerektirir.

Sürücünün fren pedalına yaptığı baskı fren servosu ile desteklenir.

UYARI

Fren servosu sadece motor çalışırken çalışır.

Motor kapatıldığında ayak freni kullanılırsa, pedal gergin bir his verir ve araca fren uygulamak için daha yüksek pedal basıncı kullanılmalıdır.

Yokuşta kalkış yardımı (HSA)* (s. 270)* işlevi olan araçlar için araç bir eğime veya bozuk bir yüzeye park edilmişse pedal, normalden daha yavaş şekilde normal konuma döner.

Çok dağlık arazide veya çok ağır yükte giderken frenler motor freni kullanılarak rahatlatılabilir. Motor freni özellikle çıkarken kullanılan vitesle iniş yapıldığında en etkili olur.

Araçta ağır yüklerle ilgili daha genel bilgiler için bkz. Motor yağı - olumsuz sürüş koşulları (s. 384).

Islak yollarda fren yapma

Şiddetli yağmurda uzun bir süre fren yapmadan araç kullanımında, fren etkisi frenler bir sonraki sefer kullanıldığında hafifçe gecikebilir. Aracın yıkanması sonrasında da durum bu olabilir. O zaman frene daha sert basmak gerekir. Bu nedenle öndeki trafikle daha büyük bir mesafe koruyun.

Islak yollarda sürüş yaparken ve aracı yıkadktan sonra araca sertçe fren yapın. Fren diskleri o zaman ısınır, daha hızlı kurur ve korozyona karşı korunur. Fren yaparken geçerli trafik durumunu dikkate alın.

Tuzlanmış yollarda fren yapma

Tuzlanmış yollarda sürüş yaparken fren diskleri ve fren balataları üzerinde tuz katmanı oluşabilir. Bu fren mesafesini uzatabilir. Bu nedenle, öndeki araçla daha uzun bir güvenlik mesafesi koruyun. Ayrıca aşağıdakilerden emin olun:

- Tuz katmanlarını gidermek için arada fren yapın. Yolu diğer kullananların fren yüzünden riske girmediğinden emin olun.
- Sürüş tamamlandığında ve sonraki yolculuk başlamadan fren pedalına nazikçe basın.

Bakım

Aracı olabildiğince güvenli ve güvenilir tutmak için, Servis ve Garanti Belgesinde belirtilen Volvo servis aralıklarını takip edin.



Yeni ve değiştirilmiş fren balataları ve fren diskleri, birkaç yüz kilometre "alıştırılmaya" kadar ideal bir frenleme etkisi sağlamaz. Fren pedalına daha sert basarak düşük frenleme etkisini telafi edin. Volvo, yalnızca Volvo aracınız için onaylanmış fren balatalarının takılmasını önermektedir.

ÖNEMLİ

Fren sistemi bileşenleri üzerindeki aşınma düzenli olarak kontrol edilmelidir.



Prosedür hakkında bilgi almak veya muayene yaptırmak için bir atölye ile irtibata geçin, yetkili bir Volvo atölyesi tavsiye edilir.

Semboller ve mesajlar

Simge	Teknik özellikler
	Sürekli yanıyor – Fren hidroliği seviyesini kontrol ediniz. Eğer seviye düşükse, fren hidroliği doldurunuz ve fren hidroliği kaybının sebebini araştırınız.
	Motor çalıştırıldığında 2 saniye boyunca sürekli yanma - otomatik işlev kontrolü.



⚠ UYARI

 ve  aynı anda yanarsa, fren sisteminde bir arıza oluşabilir.

Bu aşamada fren hidrolik deposunun seviyesi normal ise, aracınızı dikkatli bir şekilde en yakın servise sürün ve fren sisteminize baktırın; bunun için yetkili Volvo servisine gitmeniz önerilir.

Fren hidroliği, fren hidrolik deposundaki **MIN** seviyenin altındaysa, fren hidroliği ilave etmeden aracınızı daha fazla sürmeyin.

Fren hidrolik kaybının nedeni araştırılmalıdır.

İlgili bilgiler

- El freni (s. 283)
- Ayak freni - acil durum fren lambaları ve otomatik dörtlü flaşörler (s. 281)
- Ayak freni - acil fren asistanı (s. 282)
- Ayak freni - kilitleme önleyici fren sistemi (s. 281)

Ayak freni - kilitleme önleyici fren sistemi

Kilitleme önleyici fren sistemi (ABS) (Anti-lock Braking System), frenleme sırasında tekerleklerin kilitlemesini önler.

Fonksiyon, direksiyon hakimiyetinin korunmasına olanak tanır ve bu sayede, örneğin tehlikeli bir durumdan kaçınmak için ani dönüş yapmak daha kolaylaşır. Bu fonksiyon devreye girdiğinde fren pedalında bir titreşim hissedilebilir ve bu durum normaldir.

ABS sisteminin kısa testi motor çalıştırdıktan sonra sürücü fren pedalını serbest bıraktığında otomatik olarak yapılır. Düşük hızda ABS sisteminin ilave bir otomatik testi yapılabilir. Test, fren pedalında atımlar olarak hissedilebilir.

İlgili bilgiler

- Ayak freni (s. 280)
- El freni (s. 283)
- Ayak freni - acil durum fren lambaları ve otomatik dörtlü flaşörler (s. 281)
- Ayak freni - acil fren asistanı (s. 282)

Ayak freni - acil durum fren lambaları ve otomatik dörtlü flaşörler

Acil fren lambaları arkadaki araçları ani fren hakkında uyarmak için devreye alınır. Fonksiyon, fren lambasının - normal frenlemede olduğu gibi - daimi bir parlama yerine yanıp sönmesi anlamına gelir.

Acil durum fren lambaları, şiddetli frenleme durumunda 50 km/sa. (31 mil/sa.) üstündeki hızlarda etkinleşir. Aracın hızı 10 km/sa. (6 mil/sa.) altına düştükten sonra, fren lambası yanıp sönmekten normal sabit ışığa döner - aynı anda aracın dörtlü flaşörler (s. 95) etkinleşir. Bunlar, sürücü aracı tekrar daha yüksek bir hıza getirene kadar veya dörtlü flaşörleri kapatana kadar yanıp söner.

İlgili bilgiler

- Ayak freni (s. 280)
- El freni (s. 283)
- Ayak freni - acil fren asistanı (s. 282)
- Ayak freni - kilitleme önleyici fren sistemi (s. 281)



Ayak freni - acil fren asistanı

Acil fren asistanı EBA (Emergency Brake Assist), frenleme kuvvetini artırıp frenleme mesafesinin arttırılmasına yardımcı olur.

EBA sürücünün frenleme tarzını algılar ve gerektiğinde frenleme kuvvetini artırır. ABS sistemi devreye girdiğinde fren kuvveti, seviyesine kadar çıkabilir. Fren pedalındaki baskı azalınca EBA fonksiyonu kesilir.



DİKKAT

EBA devreye sokulduğunda fren pedalı her zamankinden biraz daha fazla iner, fren pedalına gerektiği kadar basın (basılı tutun). Fren pedalının serbest bırakılması halinde, tüm frenleme sistemi durur.

İlgili bilgiler

- Ayak freni (s. 280)
- El freni (s. 283)
- Ayak freni - acil durum fren lambaları ve otomatik dörtlü flaşörler (s. 281)
- Ayak freni - kilitleme önleyici fren sistemi (s. 281)



El freni

El freni, sürücü koltuğu boşken iki tekerleğin mekanik olarak kilitlemesi/bloke edilmesi yoluyla aracı hareketsiz tutar.

Fonksiyon

Elektrik kontrollü el freni devreye girerken hafif bir elektrik motoru sesi duyulabilir. Bu ses ayrıca el freninin otomatik fonksiyon kontrolü sırasında da duyulabilir.

El freni çekildiğinde araç hareketsiz haldeyse, sadece arka tekerleklere etki eder. Araç hareket halindeyken çekilmişse normal ayak freni kullanılır, yani fren dört tekerlekte de çalışır. Araç neredeyse hareketsiz duruma geldiğinde fren fonksiyonu arka tekerleklere geçer.

Düşük akü gerilimi

Eğer akü gerilimi çok düşükse el freni ya bırakılmaz ya da devreye girmez. Akü gerilimi çok düşükse bir takviye akü başlayın, bkz. Aküyle takviyeli çalıştırma (s. 263).

El freninin uygulanması



El freni kontrolü - uygulayın.

1. Fren pedalına sıkıca basın.
2. El freni kumandasını bırakın.
 - >  Kombine gösterge paneli sembolü yanıp sönmeye başlar - Sabit olarak yandığında el freni uygulanır.
3. Fren pedalını bırakınız ve otomobilin durgun halde olduğundan emin olunuz.

Araç park ederken daima 1. vitese (düz şanzıman için) geçin veya vites kolunu **P** (otomatik şanzıman için) konumuna getirin.

Acil durum freni

Acil bir durumda araç hareket halindeyken el freni kumandasına basıp basılı tutularak el freni uygulanabilir. Kontrol serbest bırakıldığında frenleme prosedürü durdurulur.



DİKKAT

Yüksek hızlarda acil durum frenlemesi aktifken bir sinyal çalar.

Yokuşta park etme

Araç yokuş yukarı bakacak şekilde park ediliyorsa:

- Tekerlekleri kaldırım taşından **uzaklaşacak** şekilde çevirin.

Araç yokuş aşağı bakacak şekilde park ediliyorsa:

- Tekerlekleri kaldırım taşına **doğru** çevirin.



UYARI

Araçınızı rampaya park ederken daima el frenini çekin; aracı viteste veya **P** konumunda bıraktığınızda, aracınızın otomatik şanzımanlı olması halinde her durumda kaldıramazsınız.



El freninin devreden çıkartılması



El freni kontrolü - serbest bırakın.

Düz şanzımanlı araçlar

Manüel bırakma

1. Uzaktan kumanda anahtarını kontağa takın¹³.
2. Fren pedalına sıkıca basın.
3. El freni kumandasını tatbik edin.
 - > El freni serbest bırakılır ve kombine gösterge paneli sembolü kaybolur.

DİKKAT

El freni, fren pedalı yerine debriyaj pedalına basılarak manuel olarak ta bırakılabilir. Volvo fren pedalının kullanılmasını tavsiye eder.

Otomatik bırakma

1. Motoru çalıştırın.
2. 1. vitese veya ters vitese alın.
3. Debriyajı yavaşça bırakın ve gaza basın.
 - > El freni serbest bırakılır ve kombine gösterge paneli sembolü kaybolur.

Otomatik şanzımanlı araçlar

Manüel bırakma

1. Uzaktan kumanda anahtarını kontağa¹³ takın.
2. Fren pedalına sıkıca basın.
3. Kumandayı çekin.
 - > El freni serbest bırakılır ve kombine gösterge paneli sembolü kaybolur.

Otomatik bırakma

1. Emniyet kemerinin takılması.
2. Motoru çalıştırın.
3. Fren pedalına sıkıca basın.

4. Vites kolunu **D** veya **R** konumuna getirin ve gaza basın.
 - > El freni serbest bırakılır ve kombine gösterge paneli sembolü kaybolur.

DİKKAT

Güvenlik nedenleriyle, el freni sadece motor çalışır vaziyetteyken ve sürücü emniyet kemeri otomatik olarak bırakılır. El freni otomatik şanzımanlı araçlarda gaz pedalına basıldığında ve vites kolu **D** veya **R** pozisyonunda olduğunda derhal bırakılır.

Yokuş yukarı ağır yük

Römork gibi ağır bir yük, dik bir yokuşta el freninin otomatik olarak devreden çıkartıldığı bir durumda aracın geriye kaymasına neden olabilir. Kalkışta kumandaya basarak bundan kaçının. Motor çekiş sağladığında kontrolü bırakın.

Fren balatalarının değiştirilmesi

Elektrikli el freni tasarımından dolayı arka fren balataları bir serviste değiştirilmelidir - yetkili bir Volvo servisi olması önerilir.

Semboller ve mesajlar

Kombine gösterge tablosunun metin mesajlarının nasıl gösterileceğine ve silineceğine ilişkin bilgi için bkz. Mesajlar - kullanımı (s. 115).

¹³ Anahtarsız çalıştırma ve kilit sistemi olan araçlarda: **START/STOP ENGINE** tuşuna basın.



Simge	Mesaj	Anlamı/Eylem
(P)!	"Mesaj"	<ul style="list-style-type: none"> Kombine gösterge tablosunun mesajını okuyun.
		<p>Yanıp sönen lamba el freninin devrede olduğu gösterir.</p> <p>Eğer lamba başka herhangi bir durumda da yanıp sönerse bu, bir arıza meydana geldiği anlamına gelir.</p> <ul style="list-style-type: none"> Kombine gösterge tablosunun mesajını okuyun.
	El freni tamamen serbest bırakılmamış	<p>El freninin serbest bırakılması bir hata yüzünden engellenmektedir:</p> <ul style="list-style-type: none"> Freni uygulamaya ve serbest bırakmaya çalışın. <p>Arıza, bir kaç denemeden sonra hala devam ediyorsa:</p> <ul style="list-style-type: none"> Bir servise başvurun - yetkili bir Volvo servisi olması önerilir. <p>Not: Yolculuğa bu hata mesajıyla devam edilirse bir uyarı sinyali verilir.</p>
	El freni uygulanmadı	<p>El freninin uygulanması bir hata yüzünden engellenmektedir:</p> <ul style="list-style-type: none"> Freni serbest bırakmaya ve uygulamaya çalışın. <p>Arıza, bir kaç denemeden sonra hala devam ediyorsa:</p> <ul style="list-style-type: none"> Bir servise başvurun - yetkili bir Volvo servisi olması önerilir. <p>Bu mesaj aynı zamanda düz şanzımanlı araçlarda, araç kapı açıkken düşük hızlarda kullanıldığında el freni istenmeden serbest kaldığında sürücüyü uyarmak için de yarar.</p>
	El freni Servis gerekli	<p>Bir arıza oluşmuştur:</p> <ul style="list-style-type: none"> Freni uygulamaya ve serbest bırakmaya çalışın. <p>Arıza, bir kaç denemeden sonra hala devam ediyorsa:</p> <ul style="list-style-type: none"> Bir servise başvurun - yetkili bir Volvo servisi olması önerilir.

Araç olası bir arıza düzeltilmeden önce park edildiği takdirde tekerlekler yokuşta park ediliyormuş gibi çevrilmelidir ve vites kolu 1. vites

(düz şanzıman) veya **P** (otomatik şanzıman) konumunda olmalıdır.

Sinyal çubuğundaki **OK** düğmesine kısaca basılmak suretiyle bir metin mesajı okunabilir.



İlgili bilgiler

- Ayak freni (s. 280)



Suda ilerleme

Suda sürüş, aracın su kaplı bir yolda derin su içinden sürülmesi anlamına gelir. Suda ilerleme sırasında çok büyük bir dikkat gösterilmelidir.

Araç maksimum 25 cm derinliğindeki sularda maksimum yürüme hızıyla sürülebilir. Akarsulardan geçerken ekstra dikkat sarf edilmelidir.

Sudan geçme esnasında, düşük hızda seyrediniz ve aracı durdurmayınız. Sudan geçilince, fren pedalına hafifçe basınız ve tam fren fonksiyonuna erişilip erişilmediğini kontrol ediniz. Fren balatalarına su veya çamur girmiş olabilir; bu durumda frenin devreye girmesinde gecikmeler olabilir.

- Gerekirse, aracı suyun ve çamurun içinde kullandıktan sonra, elektrikli ısıtıcının ve römork bağlantısının kontaklarını temizleyin.
- Aracın marşpiye hizasından yüksek suyun içinde uzun süre kalmasına izin vermeyiniz, bu, elektrik arızalarına neden olabilir.

! ÖNEMLİ

Hava filtresine su girdiği takdirde motor zarar görebilir.

25 cm'nin üzerindeki derinliklerde, şanzımana su girebilir. Bu yakıtın yağlama özelliğini azaltır ve bu sistemlerin servis ömrünü kısaltır.

Sel, hidrostatik kilitleme veya yağ eksikliği kaynaklı her türlü parça, motor, şanzıman, turbo şarjı, diferansiyel veya dahili parça hasarı garanti kapsamında değildir.

Motorun sudayken teklemesi halinde, aracı yeniden çalıştırmayın; aracı sudan çıkarıp bir yetkili servise götürün; bu servisin yetkili bir Volvo servisi olması önerilir. Motorun arızalanma riski söz konusudur.

İlgili bilgiler

- Kurtarma (s. 304)
- Aracın çekilmesi (s. 302)

Aşırı ısınma

Dağlık bir arazide ve sıcak bir iklimde sürüş gibi özel koşullar altında, motorun ve tahrik sisteminin aşırı ısınma tehlikesi vardır - özellikle ağır yük altındayken.

Römorkla sürüş esnasında aşırı ısınma hakkında daha fazla bilgi için bkz. Römorkla seyir* (s. 296).

- Aşırı yüksek sıcaklıklarda otomobilinizi kullanırken izgaranın önündeki ek lambaları çıkarınız.
- Motorun soğutma sistemindeki sıcaklık çok yüksekse kombine gösterge tablosunun bilgi ekranında bir uyarı sembolü yanar ve bir metin mesajı gösterilir **Yüksek motor sıcaklığı Emniyetli dur** - aracı güvenli bir şekilde durdurun ve soğuması için motoru bir kaç dakika rölantide çalıştırın.
- Metin mesajı **Yüksek motor sıcaklığı Motoru kapat veya Motor soğutma suyu seviyesi düşük Emniyetli dur** gösterilirse araç durdurulduktan sonra motor kapatılmalıdır.
- Şanzımanda aşırı ısınma olması durumunda, başka şeylerin yanı sıra kombine gösterge tablosunda uyarı sembolünü yakan ve burada bir metin mesajını **Şanzıman sıcak Yavaşla veya Şanzıman sıcak Emniyetli dur Soğuması için bkl** gösteren entegre koruma işlevi devreye sokulur - verilen öneriyi takip edin ve devri düşürün, aracı





güvenli bir şekilde durdurun ve şanzimanının soğuması için motoru bir kaç dakika rölantide çalıştırın.

- Araç aşırı ısınrsa klima geçici olarak kapatılabilir.
- Araç zor koşullarda kullanıldıktan sonra, durur durmaz motoru kapatmayınız.

DİKKAT

Motor kapatıldıktan sonra motor soğutma fanının bir süre daha çalışması normaldir.

Açık konumdaki yükleme kapağı/ bagaj kapağıyla sürüş

Bagaj kapağı açıkken sürüş sırasında, toksik egzoz dumanları bagaj bölmesi aracılığıyla aracın içine emilebilir.

UYARI

Aracı bagaj kapısı açık olarak sürmeyiniz. Bagaj bölmesinden aracın içine zehirli egzoz dumanları girebilir.

İlgili bilgiler

- Yükleme (s. 156)

Aşırı yükleme - marş aküsü

Araçtaki elektrikli işlevler, marş motoru aküsüne (s. 352) çeşitli derecelerde yük bindirir. Motor kapatıldığında anahtar konumunu II (s. 79) kullanmaktan kaçının. Bunun yerine daha az güç tüketen I konumunu kullanın.

Ayrıca elektrikli yük sistemine güç bindirebilecek farklı donanımlara dikkat ediniz. Motor çalışmıyorken çok fazla güç tüketen fonksiyonları kullanmayınız. Bu fonksiyonlara örnekler:

- havalandırma fanı
- farlar
- ön cam sileceği
- müzik sistemi (yüksek ses seviyesi).

Marş aküsü voltajı düşükse kombine gösterge tablosunun bilgi ekranında **Zayıf akü şarjı Güç tasarruf modu** metni gösterilir. Enerji tasarrufu fonksiyonu belirli fonksiyonları kapatır veya örneğin havalandırma fanını ve müzik sistemini kapatır.

- Bu durumda motoru çalıştırmak suretiyle aküyü şarj edin ve ardından en az 15 dakika çalıştırın - marş motoru aküsünün şarj edilmesi işlemi, hareketsiz halde motorun rölantide çalıştırılmana kıyasla sürüş esnasında daha etkilidir.



Uzun bir yolculuktan önce

Uzun bir yolculuktan önce, aşağıdaki noktaların üzerinden geçmek yararlıdır:

- Motorun normal şekilde çalıştığını ve yakıt tüketiminin (s. 391) normal olduğunu kontrol edin.
- Herhangi bir kaçak olmadığından emin olunuz (yakıt, yağ veya başka sıvılarda).
- Tüm ampulleri ve lastik dişi derinliklerini kontrol ediniz.
- Bazı ülkelerde üçgen reflektör (s. 316) bulundurulması yasal bir zorunluluktur.

İlgili bilgiler

- Motor yağı - kontrol ve doldurma (s. 335)
- Tekerleklerin değiştirilmesi - tekerleklerin sökülmesi (s. 312)
- Lamba değiştirme - genel (s. 341)

Kışın sürüş

Kış koşullarında sürüş için, aracın güvenli bir şekilde kullanılabileceğinden emin olmak amacıyla belirli kontrollerin yapılması önemlidir.

Kış sezonundan önce özellikle aşağıdaki hususları kontrol ediniz:

- Motor soğutma sıvısı (s. 339) %50 glikol içermelidir. Bu karışım, motoru yaklaşık -35 °C sıcaklığa kadar aşınmadan korur. Hayati tehlikeden kaçınmak için, farklı glikol türleri karıştırılmamalıdır.
- Yakıt deposu yoğunlaşmayı önlemek için dolu tutulmalıdır.
- Motor yağı viskozitesi önemlidir. Düşük viskoziteli yağlar (ince yağlar) soğuk havalarda aracın çalışmasını kolaylaştırır ve ayrıca motor soğuktan çalıştırıldığında yakıt sarfiyatını da azaltır. Uygun yağlarla ilgili daha fazla bilgi için bkz. Motor yağı - olumsuz sürüş koşulları (s. 384).

! ÖNEMLİ

Zorlu sürüş koşullarında ya da sıcak havalarda düşük viskoziteli yağ kullanılmamalıdır.

- Marş aküsünün durumu ve şarj seviyesi incelenmelidir. Soğuk hava marş aküsüne

çok yük bindirir ve akü kapasitesi soğukta azalır.

- Yıkama sıvısı haznesinde buz oluşumunu engellemek için yıkama sıvısı (s. 351) kullanın.

Volvo, kar veya buzlanma riski varsa optimum yol tutuşu için tüm tekerleklerde kış lastiği kullanılmasını önerir.



DİKKAT

Kış lastiklerinin kullanımı belirli ülkelerde yasal bir zorunluluktur. Çivili lastikler tüm ülkelerde izinli değildir.

Kaygan sürüş koşulları

Aracın ne tür tepkiler verdiğini öğrenmek için kontrollü koşullarda kaygan zeminlerde sürüş talimi yapınız.

İlgili bilgiler

- Kışın sürüş (s. 289)



Yakıt doldurma kapağı - Açma/ kapatma

Yakıt doldurma kapağı aşağıda belirtildiği gibi açılabilir/kapatılabilir:

Yakıt deposu dış kapağını açma/ kapama



Aydınlatma paneli üzerindeki düğmeyi kullanarak yakıt doldurma kapağını açın - kapak düğme bırakıldığında açılır.

 Kombine gösterge tablosunun ekranında semboldeki ok yakıt kapağının aracın hangi tarafında bulunduğunu belirtir.

- Yakıt deposu dış kapağını kapatın ve kapanma sesini duyana kadar bastırınız.

İlgili bilgiler

- Yakıt doldurma (s. 290)

Yakıt doldurma kapağı - elle açma

Yolcu kabininden açmak mümkün olmadığı anda yakıt doldurma kapağı manuel olarak açılabilir.



1. Yük alanındaki yan kapakçığı açın/sökün (yakıt doldurma kapağıyla aynı tarafta) ve tutma yeri olan yeşil kabloyu bulun.
2. Yakıt doldurma kapağı, bir "klik" sesiyle dışarı doğru açılana dek kabloyu nazikçe dümdüz geri çekiniz.

! ÖNEMLİ

Teli yavaşça çekin - bölme kilidinden minimum kuvvet uygulayarak ayırın.

İlgili bilgiler

- Yakıt doldurma (s. 290)

Yakıt doldurma

Yakıt dolumu yaparken göz önüne alınması gereken önemli noktalar.

Yakıt deposu kapağını açma/kapama

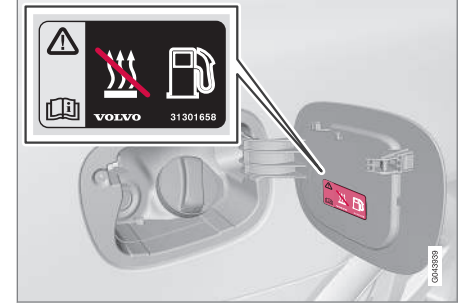

Yüksek dış hava sıcaklıklarında depoda belirli bir aşırı basınç meydana gelebilir. Kapağı yavaşça açınız.

- Yakıtı doldurduktan sonra - kapağı geri takın ve bir veya bir kaç tık sesi gelinceye kadar döndürün.

Yakıt doldurma

- Depoyu aşırı doldurmayın, pompa nozülünden akış ilk kez kesildiğinde doldurmayı durdurun.

i DİKKAT

Depodadaki aşırı yakıt sıcak havada taşıyabilir.



Yakıt bidonuyla doldurma¹⁴

Bir yakıt bidonu ile dolum yaparken, bagaj bölmesi içindeki zemin kapağı altında bulunan huniyi kullanın.

Huni borusunu yakıt dolum borusuna sıkıca yerleştirdiğinizden emin olun. Yakıt dolum borusunun açılabilir bir kapağı vardır ve doldurmaya başlamadan önce huni borusunun kapaktan içeri sokulması gerekmektedir.

İlgili bilgiler

- Yakıt doldurma kapağı - elle açma (s. 290)
- Yakıt - kullanımı (s. 291)

Yakıt - kullanımı

Volvo'nun önerdiğinden daha düşük kaliteli bir yakıt, motor gücü ve yakıt tüketimini olumsuz yönde etkileyeceğinden dolayı kullanılmamalıdır.

UYARI

Her zaman yakıt buharını solumaktan veya yakıtın gözlerinize sıçramasından kaçınınız.

Yakıtın gözlerinize temas etmesi halinde, kontak lensleriniz varsa çıkarınız ve en 15 dakika bol su ile yıkayınız ve tıbbi yardım arayınız.

Asla yakıtı yutmayınız. Benzin, biyoetanol ve bunların karışımları ve dizel gibi yakıtlar yüksek derece zehirlidir ve yutulduğunda kalıcı yaralanmalara ya da ölüme neden olabilir. Yakıt yutmanız halinde derhal tıbbi yardım arayınız.

UYARI

Zemine dökülen yakıt alev alabilir.

Benzin ikmalinden önce yakıt tahrikli ısıtıcıyı kapatın.

Yakıt ikmali yaparken cep telefonunuzu hiçbir zaman açık tutmayın. Çağrı sinyali kıvılcım oluşmasına neden olur ve benzin dumanını ateşleyerek yangın ve yaralanmalara yol açar.

ÖNEMLİ

Farklı yakıt tiplerinin karışımları veya tavsiye edilmeyen yakıtların kullanımı Volvo'nun garantisini ve ek servis sözleşmelerini geçersiz kılar; bu tüm motorlar için geçerlidir.

DİKKAT

Aşırı hava koşulları, bir römork çekme veya yükseklere sürüş ile yakıt sınırı kombinasyonu arabanın performansını etkileyen faktörlerdir.

İlgili bilgiler

- Yakıt - dizel (s. 292)
- Dizel parçacık filtresi (DPF) (s. 294)
- Yakıt tüketimi ve CO2 emisyonları (s. 391)
- Yakıt deposu - hacim (s. 389)

¹⁴ Sadece dizel motorlu araçlarda geçerli.



Yakıt - benzin

Yakıt olarak benzin kullanılır.

Sadece tanınmış üreticilerin benzinlerini kullanın. Kaliteden şüpheniz varsa kesinlikle yakıt doldurmayın. Benzin EN 228 standardına uygun olmalıdır.

- Normal sürüş için 95 RON kullanılabilir.
- En uygun performans ve minimum yakıt tüketimi için 98 RON önerilir.

+38 °C üzerindeki sıcaklıklarda sürüş esnasında, optimum performans ve yakıt tasarrufu için mümkün olan en yüksek oktanlı yakıt kullanılması önerilir.

! ÖNEMLİ

- Katalizatöre zarar gelmesini önlemek için sadece kurşunsuz benzin kullanın.
- Metal katkı maddeleri içeren yakıtlar kullanılmamalıdır.
- Volvo tarafından önerilmeyen hiçbir katkı maddesini kullanmayın.

Alkoller-etanol

! ÖNEMLİ

- Yüzde10 hacme kadar etanol içeren yakıtta izin verilir.
- EN 228 E10 benzin (hacmin maks yüzde10'u etanol) kullanım açısından onaylanır.
- E10'dan daha yüksek düzeyde (hacmin maks. yüzde10'u etanol) kullanımına izin verilmez, T.ex. E85 kullanımına izin verilmez.

İlgili bilgiler

- Yakıt - kullanımı (s. 291)
- Ekonomik sürüş (s. 295)
- Yakıt tüketimi ve CO2 emisyonları (s. 391)
- Yakıt deposu - hacim (s. 389)

Yakıt - dizel

Yakıt olarak dizel kullanılır.

Sadece tanınmış üreticilerin dizel yakıtlarını kullanınız. Kaliteden şüpheniz varsa kesinlikle yakıt doldurmayın. Dizel yakıt, EN 590, SS 155435 veya JIS K 2204 standartlarını karşılamalıdır. Dizel motorları, metaller ve yüksek miktarda sülfür gibi yakıttaki yabancı maddelere karşı hassastır.

Düşük sıcaklıklarda (0 °C altında) dizel yakıtta ateşleme sorunlarına yol açabilen parafin çökeltilisi oluşabilir. Satılan yakıt kaliteleri, mevsime ve iklim bölgesine uyarlanmış olmalıdır, ancak aşırı iklim koşullarında, eski yakıtta veya iklim bölgeleri arasında geçiş yaparken parafin çökeltilisi meydana gelebilir.

Yakıt deposu dolu tutulursa yakıt deposundaki yoğunlaşma riski azalır. Yakıt alırken, yakıt dolum borusunun etrafındaki alanı temiz olup olmadığını kontrol ediniz. Boyaya yakıt sıçratmaktan kaçınınız. Boyaya yakıt sıçratmaktan kaçınınız.



! ÖNEMLİ

Dizel yakıtı:

- EN 590, SS 155435 veya JIS K 2204 standartlarına uygun olmalıdır
- kükürt içeriği 10 mg/kg değerinin üzerinde olmamalıdır
- FAME (Fatty Acid Methyl Ester) değeri maksimum hacmin %7'sini aşmamalıdır.

! ÖNEMLİ

Kullanılmaması gereken dizel tipi yakıtlar:

- Özel katkı maddeleri
- Deniz dizel yakıtı
- Isıtma yağı
- FAME¹⁵ (Fatty Acid Methyl Ester) ve bitisel yağ.

Bu yakıtlar Volvo tavsiyeleri ile uyumlu değildir ve Volvo garantisi tarafından kapsanmayan aşırı aşınma ve motor arızalarına neden olurlar.

Boş yakıt deposu

Dizel motorda yakıt sistemi tasarımı, aracın yakıtı biterse yakıt dolumun ardından motoru yeniden başlatmak için deponun bir atölyede havalandırılması gerekebilir.

¹⁵ Dizel yakıt hacim olarak maksimum %7 oranında FAME bulundurulabilir fakat bu miktar aşılmamalıdır.

¹⁶ Dört silindirli motorlarda geçerli değildir.

Yakıt bittiği için motorun durması durumunda yakıt sisteminin bir kontrol yürütmek için bir kaç dakikaya ihtiyacı vardır. Bunu motoru çalıştırmadan önce yapın, yakıt deposu dizel ile doldurulduğunda:

1. Uzaktan kumanda anahtarını kontağa yerleştirin ve son noktasına kadar içeri itin. Daha fazla bilgi için, bkz. Anahtar konumları (s. 79).
2. Fren ve/veya debriyaj pedalına **basmaksızın START** düğmesine basın.
3. Yaklaşık bir dakika bekleyin.
4. Motoru çalıştırmak için: Fren ve/veya debriyaj pedalına basın ve ardından **START** düğmesine basın.

i DİKKAT

Yakıt kıtlığı durumunda yakıtla doldurmadan önce:

- Aracı mümkün olduğunca düz bir zemin üzerinde durdurun - araç yana yatıyorsa, yakıt beslemesinde hava cepleri olma riski mevcuttur.

Yakıt filtresinden yoğunlaşmış suyun boşaltılması¹⁶

Yakıt filtresi, yakıttaki yoğunlaşmayı ayrıştırır. Yoğunlaşma, motorun çalışmasını bozabilir.

En iyi performans için yakıt filtresi değişimi için servis aralıklarına uymanın yanı sıra bu amaca yönelik olarak özel olarak geliştirilmiş orijinal parçalar kullanılması gerekir.

Yakıt filtresi Servis ve Garanti Belgesi'nde belirtilen aralıklarla veya araca kirli yakıt koyulduğundan şüphelendiğiniz hallerde boşaltılmalıdır. Daha fazla bilgi için, bkz. Volvo Servis Programı (s. 327).

! ÖNEMLİ

Bazı özel katkı maddeleri yakıt filtresindeki su bölmesini ortadan kaldırır.

İlgili bilgiler

- Yakıt - kullanımı (s. 291)
- Dizel parçacık filtresi (DPF) (s. 294)
- Yakıt tüketimi ve CO2 emisyonları (s. 391)



Dizel parçacık filtresi (DPF)

Dizel araçlar, daha etkili bir emisyon kontrolü sunan parçacık filtresiyle donatılmıştır.

Egzoz gazlarındaki parçacıklar normal sürüş esnasında filtrede toplanırlar. "Rejenerasyon" işlemi parçacıkları yakıp filtreyi boşaltmak için başlatılır. Bu durum motorun normal çalışma sıcaklığına erişmesini gerektirir.

Parçacık filtresinin rejenerasyonu otomatiktir ve normalde 10-20 dakika sürer. Düşük ortalama hızda biraz daha uzun sürebilir. Rejenerasyon esnasında yakıt tüketimi hafifçe artabilir.

Soğuk havada rejenerasyon

Araç soğuk havalarda sık sık kısa mesafelerde kullanılırsa motor normal çalışma sıcaklığına erişemez. Yani dizel parçacık filtresinin rejenerasyonu gerçekleşmez ve filtre boşaltılmaz.

Filtre yaklaşık %80 oranında parçacıkla dolarsa kombine gösterge tablosunda sarı bir uyarı üçgeni gösterilir ve bilgi ekranında **Kurum filtresi dolu Kılavuza bak** mesajı görüntülenir.

Araç, motor normal çalışma sıcaklığına erişene kadar tercihen ana yolda veya otobanda sürerek filtrenin rejenerasyonunu başlatınız. Araç daha sonra 20 dakika kadar sürülmelidir.



DİKKAT

Rejenerasyon sırasında aşağıdakiler ortaya çıkabilir:

- geçici olarak çok küçük bir motor gücü azalması görülebilir
- yakıt tüketimi geçici olarak artabilir
- bir yanık kokusu ortaya çıkabilir.

Rejenerasyon tamamlandığında uyarı metni otomatik olarak silinir.

Motorun normal çalışma sıcaklığına daha kolay ulaşması için soğuk havalarda park ısıtıcısını* kullanın.



ÖNEMLİ

Filtre tamamen partikül doluysa, motor zor çalıştırılır ve filtre işlevsiz kalır. Bu durumda filtrenin değiştirilmesine dair bir risk söz konusudur.

İlgili bilgiler

- Yakıt - kullanımı (s. 291)
- Yakıt - dizel (s. 292)
- Yakıt tüketimi ve CO2 emisyonları (s. 391)
- Yakıt deposu - hacim (s. 389)

Katalitik konvertörler

Katalitik konvertörlerin amacı, egzoz gazlarını temizlemektir. Çalışma sıcaklığına çabuk ulaşması için motora yakın bir yere yerleştirilmişlerdir.

Katalitik konvertörler kanallı yeşil (monolit) bir elemandan (seramik veya metal) oluşur. Kanal duvarları ince platin, rodyum ve paladyum tabakasıyla kaplanmıştır. Bu metaller katalizör fonksiyonu görür, yani diğer maddelele karışmadan kimyasal reaksiyona katılıp reaksiyonu hızlandırır.

Lambda sondalı™ oksijen sensörü

Lambda sondası emisyonları azaltmayı ve yakıt tasarrufunu artırmayı hedefleyen kontrol sisteminin bir parçasıdır. Daha fazla bilgi için, bkz. Yakıt tüketimi ve CO2 emisyonları (s. 391).

Bir oksijen sensörü motordan çıkan egzoz gazlarının oksijen içeriğini izler. Bu değer enjektörleri sürekli olarak denetleyen elektronik sisteme girilir. Yakıtın motora alınan havaya oranı sürekli olarak ayarlanır. Bu ayarlamalar etkili yanma işlemi için en iyi koşulları oluştururken üç yollu katalitik konvertörle birlikte zararlı emisyonları (hidrokarbonlar, karbon monoksit ve azot oksitler) azaltır.

İlgili bilgiler

- Yakıt - benzin (s. 292)
- Yakıt - dizel (s. 292)

* İsteğe bağlı/aksesuar, daha fazla bilgi için bkz. Giriş.



Ekonomik sürüş

Akıcı sürüş yaparak, ileriye düşünerek ve sürüş stiliniz ile hızınızı mevcut koşullara göre uyarlayarak aracınızı ekonomik ve çevre dostu şekilde sürün.

- Aracın ne kadar yakıt tasarruflu gösteren ECO Guide* özelliğini kullanın, bkz. Eco kılavuzu ve Güç kılavuzu* (s. 68).
- En düşük yakıt tüketimi için Sürüş modu ECO¹⁷ özelliğini etkinleştirin.
- Eco Coast¹⁸ serbest tekerlek işlevini kullanın - motor frenlemesi sonlanacak ve daha uzun mesafe boyunca serbest tekerlekle gitmek için aracın kinetik enerjisi kullanılacaktır.
- Trafik ve yolun durumuna uygun şekilde mümkün olan en yüksek vitede sürüş yapın, düşük motor devirleri daha düşük yakıt tüketimi sağlayacaktır. vites göstermesini (s. 265)¹⁹ kullanın.
- Sabit bir hızda sürün ve frenlemeyi asgari düzeye indirmek için diğer araçlar ve nesnelere mesafenizi koruyun.
- Yüksek hız artan yakıt tüketimine neden olur - rüzgar direnci hızla birlikte artar.
- Motoru rölanti devrinde çalışma sıcaklığına çalıştırmayın, bunun yerine çalıştırdıktan hemen sonra normal yükte sürün -

soğuk bir motor, sıcak motordan daha fazla yakıt tüketir.

- Lastikleri doğru hava basıncıyla sürün ve düzenli olarak kontrol edin - en iyi sonuç için ECO lastik basıncını seçin, bkz. Lastikler - onaylı lastik basınçları (s. 393).
- Lastik seçimi yakıt tüketimini etkileyebilir - bayinizden uygun lastik tavsiyesi alın.
- Kış mevsimi bittikten sonra kış lastiklerini kullanmayın.
- Gereksiz öğeleri araçtan çıkartınız, daha fazla yük daha fazla yakıt tüketimi demektir.
- Yoldaki diğer kullanıcılar için risk oluşturmadığı durumlarda yavaşlamak için motor freni kullanınız.
- Bir tavan yükü ve kayak kutusu, daha yüksek tüketime neden olacak şekilde rüzgar direncini artırır, kullanmadığınız zamanlarda yük taşıyıcıları sökün.
- Camlar açıkken sürüş yapmayınız.

Volvo Car Corporation çevre anlayışı hakkında bilgi için, bkz. Çevre felsefesi (s. 23).

Yakıt tüketimi hakkında daha fazla bilgi için, bkz. Yakıt tüketimi ve CO2 emisyonları (s. 391).



UYARI

Hareket halinde iken, örneğin yokuş aşağı sürerken, motoru kesinlikle kapatmayınız, bu durumda servo direksiyon ve servo fren gibi önemli sistemler devre dışı kalır.

İlgili bilgiler

- Yakıt - kullanımı (s. 291)
- Yakıt tüketimi ve CO2 emisyonları (s. 391)
- Yakıt deposu - hacim (s. 389)

¹⁷ Otomatik şanzıman için geçerlidir.

¹⁸ Bkz. "Sürüş modu ECO".

¹⁹ Manuel şanzıman için geçerlidir.



Römorkla seyir*

Römorkla sürüş sırasında, örneğin çekme braket, römork ve yükün römork içerisindeki konumlandırılması gibi dikkate alınmaz gereken bir dizi önemli husus bulunmaktadır.

Taşıma yükü aracın yüksüz ağırlığına göre değişir. Yolcu ağırlıkları ve tüm aksesuarlar örneğin çekme çubuğu ağırlıkları aracın taşıma yükünü belirli bir oranda düşürür. Daha fazla detaylı bilgi için, Ağırlıklar (s. 381)'e bakın.

Çekme braket Volvo fabrikasında takılmışsa, otomobil, römorkla sürüş için gerekli tüm donanımlarla birlikte teslim edilmiştir.

- Aracın çekme donanımı onaylanmış bir tipten olmalıdır.
- Çekme çubuğu sonradan takılmışsa, Volvo yetkili satıcınızla temas kurarak aracın römorkla sürüş için gerekli tüm donanımlara sahip olup olmadığını kontrol ediniz.
- Römork üzerindeki yükü, çekme braketinin üzerindeki ağırlık, belirtilen maksimum çekme topuzu yüküne uygun olacak şekilde dağıtınız.
- Lastik basıncını tam yük basıncı için tavsiye edilen basınca artırınız. Lastik basıncı bilgileri için bkz. Lastikler - onaylı lastik basınçları (s. 393).
- Otomobilinizle römork çekerken motora normalden daha fazla yük biner.

- Aracınız yeniyken ağır bir römork çekmeyiniz. Aracınızı en az 1000 km kullanıncaya kadar bekleyiniz.
- Frenlere uzun ve dik yokuşlarda olağandan daha fazla yüklenilir. Vitesi küçültüp hızınızı ayarlayınız.
- Güvenlik nedeniyle araca bir römork bağlandığında geçerli olan azami hız sınırı aşılmamalıdır. İzin verilen hız ve yük değerleri için yürürlükteki mevzuata uyun.
- Uzun dik bir yokuşu römorkla çıkıyorsanız düşük hızda hızı koruyunuz.
- Eğimi % 12'i aşan yollarda römork çekmekten kaçınınız.

Römork kablosu

Eğer otomobilin çekme çubuğunda 13 pimli elektrik soketi varsa ve römorkta 7 pimli elektrik soketi varsa, bir adaptör gereklidir. Volvo tarafından onaylanmış adaptör kablosu kullanınız. Kablunun sarkarak yere değmemesine dikkat ediniz.

Römork üzerindeki sinyal lambaları ve fren lambaları

Römork üzerindeki sinyal lambalarından herhangi birisinin çalışmaması durumunda kombine gösterge panelindeki sinyal lambaları simgesi normalden daha hızlı yanıp söner ve bilgi ekranında **Römork dönüş sinyali arızası** metni görüntülenir.

Römork üzerindeki fren lambası ışıklarından herhangi birisinin çalışmaması durumunda

Römork fren lambası arızası metni görüntülenir.

Seviye kontrolü*

Arka amortisörler aracın yükünden (izin verilen maksimum ağırlığa kadar) bağımsız olarak sabit bir yüksekliği korurlar. Araç sabitken aracın arkası hafifçe alçalır ve bu normaldir

Römork ağırlıkları

Volvo'nun izin verilen römork ağırlıklarıyla ilgili bilgi için bkz. Çekme kapasitesi ve çekme topuzu yükü (s. 382).



DİKKAT

İzin verilen maksimum römork ağırlıkları Volvo tarafından izin verilenlerdir. Ulusal araç mevzuatları römork ağırlıklarını ve hızlarını biraz daha sınırlandırır. Çekme çubukları aracın gerçekte çekebileceğinden daha yüksek veya daha düşük çekme ağırlıkları için onaylı olabilir.



UYARI

Römork ağırlıkları için belirtilen tavsiyelere uyunuz. Aksi takdirde, ani hareket ve fren yapma halinde aracın ve römorkün kontrolü güçleşebilir.

İlgili bilgiler

- Römorkla sürüş* - düz şanzıman (s. 297)
- Römorkla sürüş* - otomatik şanzıman (s. 297)

* İsteğe bağlı/aksesuar, daha fazla bilgi için bkz. Giriş.



- Çekme braket/Çekme çubuğu* (s. 298)
- Lamba değiştirme - genel (s. 341)

Römorkla sürüş* - düz şanzıman

Sıcak bir iklimde dağlık bir arazide bir römorkla seyir halindeyseniz aşırı ısınma riski vardır.

Aşırı ısınma

Sıcak bir iklimde dağlık bir arazide bir römorkla seyir halindeyseniz aşırı ısınma riski vardır.

- Motoru 4500 d/d üzerindeki devirlerde çalıştırmayın (dizel motorlar: 3500 d/d) - aksi takdirde yağ sıcaklığı çok yükselebilir.

5 silindirli dizel motor

- Aşırı ısınma riskinin bulunduğu bir durumda soğutma sıvısının en iyi şekilde dolaştırılabilmesi için optimum motor devri 2300-3000 d/d'dir.

İlgili bilgiler

- Römorkla seyir* (s. 296)

Römorkla sürüş* - otomatik şanzıman

Sıcak bir iklimde dağlık bir arazide bir römorkla seyir halindeyseniz aşırı ısınma riski vardır.

- Otomatik bir şanzıman yük ve motor devriyle ilgili en uygun vitesi seçer.
- Aşırı ısınma durumunda, kombine gösterge tablosunda bilgi ekranında gösterilen bir mesaj ile bir uyarı sembolü yanar - verilen öneriyi takip edin.

Dik eğimli yüzeyler

- Otomatik şanzımanı motoru "zorlayacak şekilde" daha yüksek bir vites almayınız - Yüksek bir viteste düşük devirlerle sürüş yapmak her zaman iyi bir fikir değildir.

Yokuşta park etme

1. Ayak frenine basın.
 2. El frenini devreye sokunuz.
 3. Vites kolunu **P** konumuna getiriniz.
 4. Ayak frenini bırakın.
- Otomatik vitesli bir aracı takılı bir römorkla birlikte park ettiğinizde vites kolunu **P** park konumuna getiriniz. Her zaman el frenini çekiniz.
 - Römork takılı bir aracı yokuşta park ettiğinizde tekerleklerle takoz yerleştiriniz.

Yokuşta çalışma

1. Ayak frenine basın.



2. Vites kolunu **D** sürüş konumuna getiriniz.
3. El frenini bırakınız.
4. Ayak frenini bırakın ve sürmeye başlayın.

İlgili bilgiler

- Otomatik şanzıman - Geartronic* (s. 265)

Çekme braket/Çekme çubuğu*

Çekme braket, aracın arkasında bir römork çekmenin mümkün olduğu anlamına gelir.

Araç sökülebilir/kaldırılabilir bir çekme çubuğuyla donatılmışsa gevşek bölümün montaj talimatları dikkatli bir şekilde takip edilmelidir; bkz. Sökülebilir çekme çubuğu* - takılması/ sökülmesi (s. 300).

⚠ UYARI

Araç bir Volvo ürünü çıkartılabilir çekme çubuğu ile donatılmış ise:

- Montaj talimatlarını dikkatlice yerine getirin:
- Hareket etmeden önce, çıkartılabilen kısım anahtarla kilitlenmelidir.
- Gösterge penceresinin yeşil olduğunu kontrol edin.

Önemli kontroller

- Çekme çubuğunun düzenli olarak temizlenmesi ve greslenmesi gerekir.

ℹ DİKKAT

Titreşim damperine sahip bir çekici kullanıldığında, çekme çubuğu yağlanmalıdır.

İlgili bilgiler

- Römorkla seyir* (s. 296)

Sökülebilir çekme çubuğu* - saklanması

Sökülebilir çekme çubuğunu bagaj bölümünde saklayın.

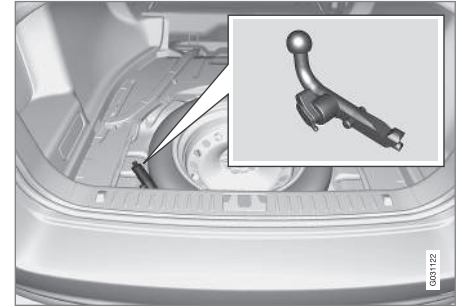

Çekme çubuğunu saklama yeri.

⚠ ÖNEMLİ

Çekme çubuğunu kullandıktan sonra daima sökün ve arabada öngörülen yerine depolayın, bir kemer ile sıkıca bağlayın.

İlgili bilgiler

- Sökülebilir çekme çubuğu* - teknik özellikler (s. 299)
- Sökülebilir çekme çubuğu* - takılması/ sökülmesi (s. 300)
- Römorkla seyir* (s. 296)



Sökülebilir çekme çubuğu* - teknik özellikler

Sökülebilir çekme çubuğu için teknik özellikler.

Teknik özellikler

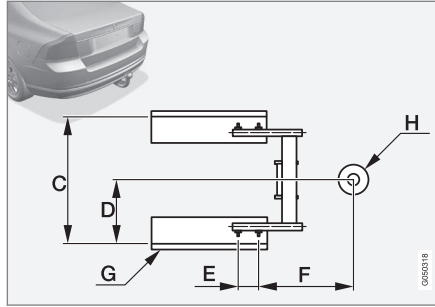
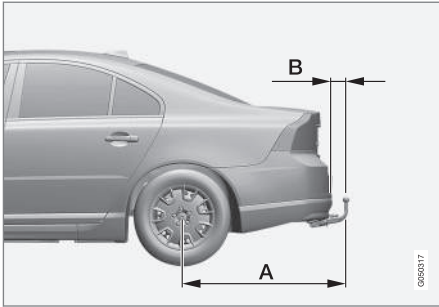

Montaj noktalarının büyüklükleri (mm)

A	1127
B	87
C	855
D	428
E	112
F	360
G	Yan eleman
H	Topuz merkezi

İlgili bilgiler

- Sökülebilir çekme çubuğu* - takılması/ sökülmesi (s. 300)
- Sökülebilir çekme çubuğu* - saklanması (s. 298)
- Römorkla seyir* (s. 296)





08 Çalıştırma ve sürüş

Sökülebilir çekme çubuğu* - takılması/sökülmesi

Sökülebilir çekme çubuğunun takılması/sökülmesi aşağıda belirtildiği gibi gerçekleştirilir:

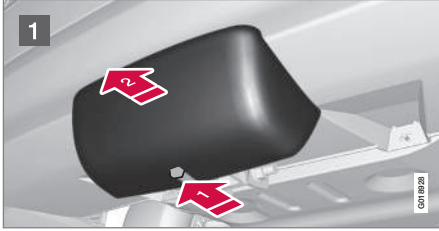
Bağlama



- 1  Korumucu kapağı, önce mandalı yukarı bastırıp ardından kapağı düz geriye  çekerek çıkartınız.

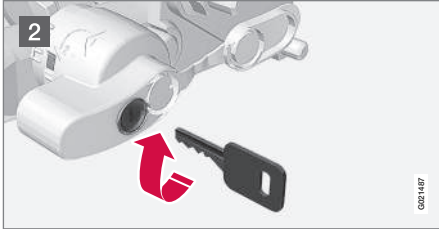

- 2 Anahtarı saat yönünde döndürerek mekanizmanın açık konumda olduğunu kontrol ediniz.

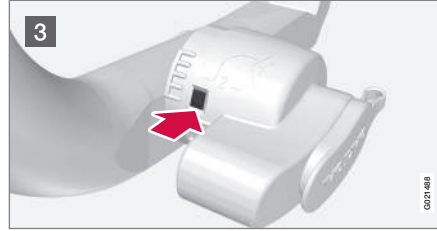

- 3 Gösterge camı kırmızı göstermelidir.

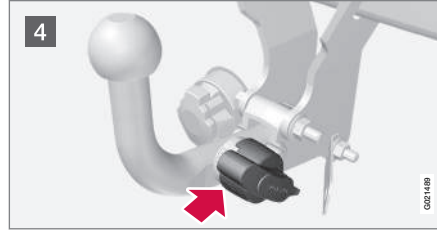

- 4 "Tık" diye bir kilitleme sesi işitinceye kadar çekme çubuğunu yerleştiriniz.

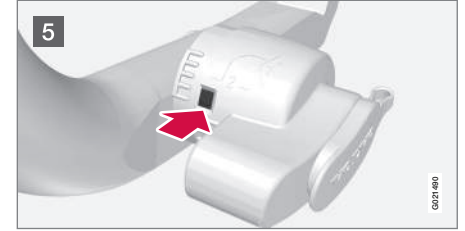

- 5 Gösterge camı yeşil göstermelidir.

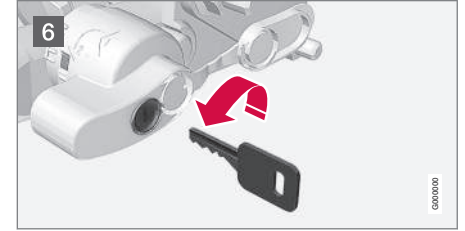

- 6 Anahtarı saat yönü tersinde kilitli konuma çeviriniz. Anahtarı kilitlen çıkartınız.

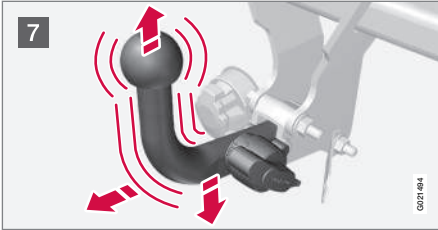

- 7 Yukarı, aşağı ve geri asılmak suretiyle çekme çubuğunu sağlam olup olmadığını kontrol ediniz.

⚠ UYARI

Eğer çekme çubuğu doğru olarak takılmadı ise, yerinden çıkartılmalı ve önceki talimatlara göre yeniden bağlanmalıdır.

! ÖNEMLİ

Sadece çekme bağlantısının topuzunu yağlayın, çekme çubuğunun diğer parçaları temiz ve kuru olmalıdır.



- 8 Güvenlik kablosu.

⚠ UYARI

Römork emniyet kablosunu uygun brakete bağlayın.

Çekme çubuğunun sökülmesi

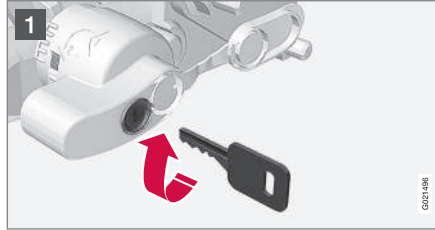

- 1 Anahtarı sokunuz ve kilidin açık olduğu konuma doğru saat yönünde döndürünüz.

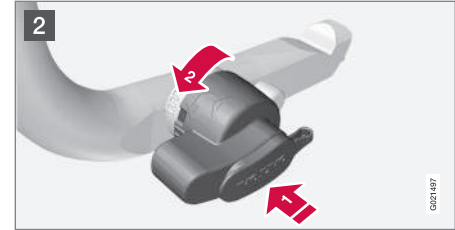

- 2 Kilitleme düğmesini 1 içe bastırınız ve tık sesi duyulana kadar saat yönünün tersinde 2 döndürünüz.

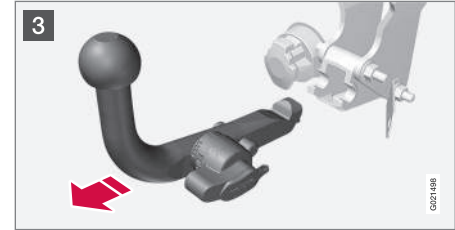

- 3 Kilitleme düğmesini duruncaya kadar döndürünüz. Çekme çubuğunu geriye ve yukarı doğru çekerken yerinde tutunuz.

⚠ UYARI

Arabanın içinde saklanacaksa, çekme çubuğunu sabitleyin, bkz. Sökülebilir çekme çubuğu* - saklanması (s. 298).



- 4 Koruyucu kapağına, yerine sıkıca oturana kadar bastırınız.

İlgili bilgiler

- Sökülebilir çekme çubuğu* - saklanması (s. 298)
- Sökülebilir çekme çubuğu* - teknik özellikler (s. 299)
- Römorkla seyir* (s. 296)

Aracın çekilmesi

Çekme sırasında, bir araç başka bir araç tarafından bir çekme halatı kullanılarak çekilir.

Çekme işlemine başlamadan önce çekme için kanuni maksimum hızı öğrenin.

1. Aracın dörtlü flaşörlerini etkinleştirin.
2. Çekme halatını, çekme halkasına takın.
3. Uzaktan kumanda anahtarını kontak şalterine takarak ve **START/STOP ENGINE** düğmesine uzun basarak direksiyon kilitini açın - **II** anahtar konumu etkinleşir, anahtar konumları hakkında daha fazla bilgi için bkz. Anahtar konumları (s. 79).
4. Araç çekilirken, uzaktan kumanda anahtarını kontak konumunda kalmalıdır.
5. Aracı çekerken gereksiz sarsıntıya yol açmamak için ayağınızı hafifçe fren pedali üzerinde basılı tutup hızı azaltma suretiyle çekme halatını gergin tutunuz.
6. Durmak için frenlemeye hazır olunuz.



UYARI

- Çekmeden önce direksiyon kilitinin açıldığını kontrol edin.
- Uzaktan kontrol anahtarı **II** anahtar konumunda olmalıdır - **I** konumunda tüm hava yastıkları devre dışı bırakılır.
- Araç çekilirken asla uzaktan kumanda anahtarını kontak şalterinden çıkarmayın.



UYARI

Fren servosu ve servo direksiyon, motor kapalıyken çalışmaz, fren pedallarına yaklaşık 5 kez daha sert şekilde basılması gerekir ve direksiyon normalden belirgin şekilde ağırdır.

Düz şanzıman

Aracın çekilmesinden önce:

- Vites kolunu boşa getiriniz ve el frenini serbest bırakınız.

Otomatik şanzıman Geartronic

Aracın çekilmesinden önce:

- Vites kolunu **N** konumuna getiriniz ve el frenini serbest bırakınız.



! ÖNEMLİ

Aracın her zaman tekerleri öne döner şekilde taşınması gerektiğini unutmayın.

- Otomatik vitesli araçları 80 km/sa. (50 mil/sa.) hızın üzerinde veya 80 km'lik mesafenin üzerindeki mesafelerde çekmeyin.

Çalıştırma yardımı

Motoru atlatarak çalıştırmak için aracı çekmeyiniz. Akü bitmişse ve motor çalışmıyorsa bir takviye akü kullanın, bkz. Aküyle takviyeli çalıştırma (s. 263).

! ÖNEMLİ

Katalitik konvertör, motoru çekme-çalıştırma girişimleri esnasında hasar görebilir.

İlgili bilgiler

- Dörtlü flaşör (s. 95)
- Çekme halkası (s. 303)
- Kurtarma (s. 304)

Çekme halkası

Çekme halkası sağ taraftaki arka veya ön tampon üzerindeki kapağın arkasında bulunan dişli sokete vidalanmıştır.

Çekici halkasının bağlanması

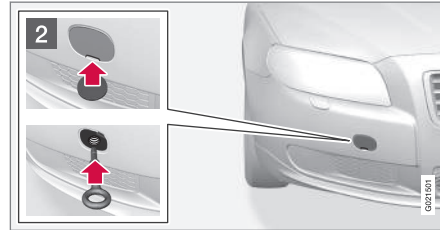
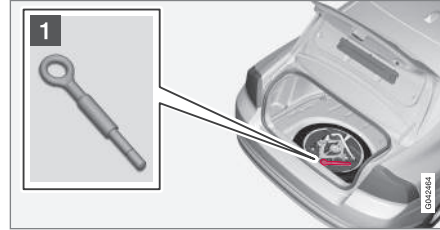

- 1 Bagaj bölmesinde zemindeki kapağın altına yerleştirilmiş çekme halkasını çıkarınız.

- 2 Çekme halkasının ek noktasındaki kapak farklı şekillerde açılması gereken iki farklı varyantta mevcuttur:

- Bozuk para veya girintinin içine yerleştirilebileceğini benzeri bir nesne kullanarak dışarı doğru çevirmek suretiyle varyantı açın. Ardından kapağı tamamen döndürün ve çıkarın.
- İkinci varyant bir yanı boyunca veya bir köşesinde bir işarete sahiptir. İşarete parmağınızı kullanarak bastırın ve aynı anda bozuk para veya benzeri bir nesne kullanarak karşı tarafa/köşeye katlayın - kapak kendi eksenini etrafında döner ve ardından çıkarılabilir.

Çekme halkasını flanşına uygun olan yere vidalayın. Çekme halkasını örneğin bir bijon anahtar kullanarak düzgün bir şekilde döndürerek sıkın.

Kullandıktan sonra çekme halkasını sökün ve yerine yerleştirin.

Kapağı tampon üzerine yeniden takarak bitirin.

Çekme halkası, aracı düz platformlu bir kurtarma aracına çekmede kullanılabilir. Aracın konumu ve zemin temizliği mümkün olup olmadığını belirler. Kurtarma aracı rampasının eğimi çok dikse ya da aracın altındaki zemin temizliği yeterli değilse, çekme halkası ile aracı çekmeye çalışmanız araca hasar verebilir. Gerektiği takdirde, aracı kurtama aracının kaldırma mekanizmasını kullanarak kaldırın.



UYARI

Araç düz yatak platformuna yukarı çekilirken, kurtarma aracının arkasında hiçbirşeyin/kimsenin kalmasına izin verilmez.

ÖNEMLİ

Çekme gözü - **not** bağlı olmayan araçları çekmek veya hendekten çıkartmak için yalnızca yollarda çekmek amaçlı tasarlanmıştır. Araç kurtarmak için kurtarma yardımını arayınız.

İlgili bilgiler

- Aracın çekilmesi (s. 302)
- Kurtarma (s. 304)

Kurtarma

Kurtarma, aracın başka bir araç yardımıyla başka bir yere nakledilmesi anlamına gelir.

Araç kurtarmak için kurtarma yardımını arayınız.

Çekme halkası, aracı düz platformlu bir kurtarma aracına çekmede kullanılabilir. Aracın konumu ve zemin temizliği mümkün olup olmadığını belirler. Kurtarma aracı rampasının eğimi çok dikse ya da aracın altındaki zemin temizliği yeterli değilse, çekme halkası ile aracı çekmeye çalışmanız araca hasar verebilir. Gerektiği takdirde, aracı kurtarma aracının kaldırma mekanizmasını kullanarak kaldırın.

UYARI

Araç düz yatak platformuna yukarı çekilirken, kurtarma aracının arkasında hiçbirşeyin/kimsenin kalmasına izin verilmez.

ÖNEMLİ

Çekme gözü - **not** bağlı olmayan araçları çekmek veya hendekten çıkartmak için yalnızca yollarda çekmek amaçlı tasarlanmıştır. Araç kurtarmak için kurtarma yardımını arayınız.

ÖNEMLİ

Aracın her zaman tekerleri öne döner şekilde taşınması gerektiğini unutmayın.

- Ön süspansiyonu kaldırılmış tüm tekerleklerden çekişli (AWD) bir araç 70 km/sa (40 mil/sa) üzerinde hızlarda çekilmemelidir. 50 km'den uzağa çekilmemelidir.

İlgili bilgiler

- Aracın çekilmesi (s. 302)

09

TEKERLEKLER VE LASTİKLER

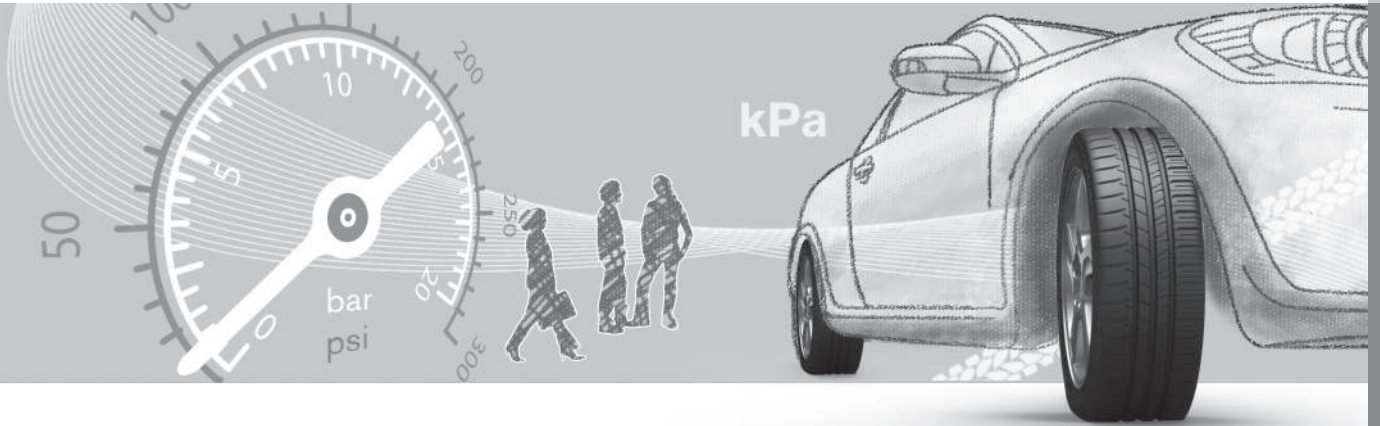

Lastikler - bakım

Diğer hususların yanında, lastiklerin görevi yük taşımak, yol yüzeyinde kavrama sağlamak, titreşimi sönmülemek ve tekerleği aşınmaya karşı korumaktır.

Sürüş karakteristikleri

Lastikler aracın sürüş karakteristiklerini büyük oranda etkiler. Lastik türü, boyutları, lastik basıncı ve hız dereceleri aracın performansı açısından önemlidir.

Lastiğin yaşı

6 yaşından eski tüm lastikler hasarsız görünmelerine bile bir uzman tarafından kontrol edilmez. Oldukça kullanılmış veya hiç kullanılmamış olsalar dahi lastikler eskir ve çürür. Bu sebeple fonksiyon etkilenebilir. Bu durum daha sonra kullanılmak üzere muhafaza edilen tüm lastikler için geçerlidir. Lastiğin kullanım açısından uygun olmadığını gösteren harici belirtilere örnek olarak çatlaklar ve renk bozulmaları sayılabilir.

Yeni lastikler

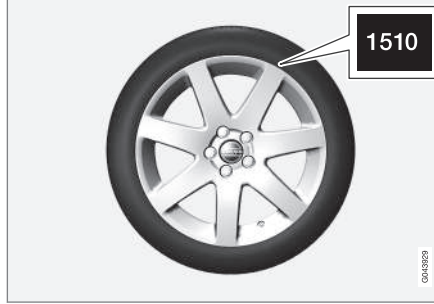

Lastikler çürüyebilir. Bir kaç yıl geçtikten sonra sertleşmeye başlarlarken ayrıca sürtünme kapasiteleri/karakteristikleri kademeli olarak bozulur. Bu nedenle, değiştirdiğinizde mümkün olan en yeni lastikleri almaya çalışın. Bu durum özellikle kış lastikleri için geçerlidir. Sıralamadaki son dört hane üretim haftası ve yılını bildirmektedir. Bu, lastiklerin DOT damgasıdır (Department of Transportation) ve bu dört hane ile belirtilir; örneğin 1510. Resimde gösterilen lastik 2010 yılının 15. haftasında üretilmiştir.

Yaz ve kış tekerlekleri

Yaz ve kış lastikleri değiştirilirken tekerlekler üzerinde aracın hangi tarafında takılı oldukları işareti bulunmalıdır, örneğin **L** sol için ve **R** sağ için.

Aşınma ve bakım

Doğru lastik basıncı (s. 308), daha eşit bir aşınma sağlar. Sürüş tarzı, lastik basıncı, iklim ve yol şartları lastiklerinizin eskime ve aşınma süresini etkiler.

Diş derinliğindeki farkları ve aşınma modellerinin oluşmasını önlemek için ön ve arka tekerlekler birbiriyle değiştirilebilir. İlk değiştirme için uygun değiştirme yaklaşık 5000 km ve ardından 10000 km aralıklardır.

Volvo, diş derinliğinden emin olmadığınız durumda yetkili bir Volvo servisi ile irtibata geçmenizi önerir. Lastikler arasında zaten önemli aşınma farkları (diş derinliğinde >1 mm fark) oluşmuşsa, en az aşınan lastikler her zaman arkaya yerleştirilmelidir. Yetersiz direksiyon hareketini telafi etmek aşırı direksiyon hareketini düzeltmekten daha kolaydır ve arka tarafın bir yana kayması veya aracın kontrolünün tamamen kaybedilmesi yerine aracın düz bir şekilde ileri doğru gitmesini sağlar. İşte bu nedenle arak tekerlerin ön tekerlerden önce kavramayı kaybetmemesi çok önemlidir.

UYARI

Hasarlı bir lastik araç kontrolünün kaybedilmesine yol açabilir.

Saklama

Lastik takılı tekerlekler, yatay veya asılı olarak saklanmalıdır, kesinlikle dik olarak saklanmamalıdır.

İlgili bilgiler

- Lastikler - boyutlar (s. 310)
- Lastikler - hız kategorileri (s. 311)
- Lastikler - yük indeksi (s. 310)
- Lastikler - dönüş yönü (s. 307)
- Lastikler - dış aşınma göstergeleri (s. 308)

Lastikler - dönüş yönü

Sadece tek bir yönde dönecek şekilde tasarlanmış dış düzenine sahip lastikler dönüş yönünü gösteren oklarla işaretlenmiştir.

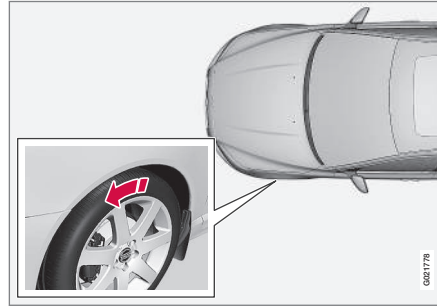

Ok, lastiğin dönüş yönünü göstermektedir.

Lastik ömrü boyunca her zaman aynı yönde dönmelidir. Lastikler sadece ön ve arka konumlar arasında değiştirilmelidir, asla sol ve sağ taraftaki lastikler kendi aralarında değiştirilmemelidir. Lastikler yanlış takılmışsa, otomobilin frenleme özellikleri ve yağmuru, karı ve çamuru yolun kenarına atma kuvveti olumsuz yönde etkilenir. En fazla dış derinliğine sahip olan lastikler daima arkaya takılmalıdır (patinaj yapma riskin azaltmak için).

**DİKKAT**

Her iki tekerlek çiftinin aynı tip ve boyutta ve ayrıca aynı markaya ait olduğundan emin olun.

lastik basıncı tablosunda (s. 393) belirtilen lastik basıncı önerilerine uyun.

İlgili bilgiler

- Lastikler - boyutlar (s. 310)
- Lastikler - hız kategorileri (s. 311)
- Lastikler - yük indeksi (s. 310)
- Lastikler - bakım (s. 306)
- Lastikler - dış aşınma göstergeleri (s. 308)



Lastikler - dış aşınma göstergeleri

Diş aşınma göstergeleri, lastiğin dış derinliğinin durumunu gösterir.

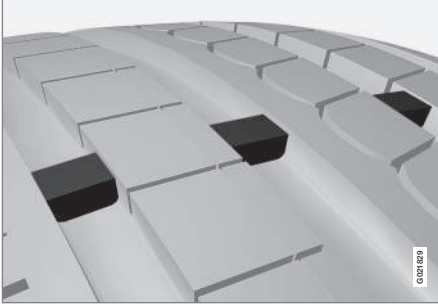

Diş aşınma göstergeleri.

Bir dış aşınma göstergesi, lastiğin dış düzensiz boylamasına olukları genelindeki dar bir yükseltidir. Lastiğin yan tarafında TWI (Tread Wear Indicator) harfleri yer almaktadır. Lastiğin dış derinliği 1,6 mm'ye düşünce dış, dış aşınma göstergeleri ile aynı seviyede olacaktır. Olabildiğince çabuk yeni lastikleri takın. Düşük dış derinliği olan lastiklerin yağmur ve karda yetersiz tutuş sağladığını unutmayın.

İlgili bilgiler

- Lastikler - boyutlar (s. 310)
- Lastikler - hız kategorileri (s. 311)
- Lastikler - yük indeksi (s. 310)
- Lastikler - dönüş yönü (s. 307)
- Lastikler - bakım (s. 306)

Lastikler - hava basıncı

Lastikler, bar cinsinden ölçülen farklı hava basınçlarına sahip olabilir.

Lastiklerin hava basıncını kontrol edin

Lastik basıncının her ay kontrol edilmesi gerekir.

Bu ayrıca aracın stepnesi için de geçerlidir.

- Aracın tavsiye edilen lastik boyutları için lastik basınçları.
- ECO basıncı¹.
- Stepne lastik basıncı (Geçici Stepne).

Lastik basıncını lastikler soğukken kontrol edin. "Soğuk lastikler", lastiklerin çevre sıcaklığıyla aynı sıcaklıkta olduğu anlamına gelir. Araç bir kaç kilometre sürdükten sonra lastikler ısınır ve basınç artar.

Farklı lastik basıncı yakıt tüketimini artırır, lastiğin ömrünü kısaltır ve aracın sürüş özelliklerini olumsuz etkiler. Düşük basınçlı lastiklerle sürüş lastiklerin aşırı ısınmasına ve hasar görmesine yol açabilir. Lastik basıncı seyahat konforunu, yol gürültüsünü ve sürüş özelliklerini etkiler.



DİKKAT

Lastiklerin basıncı zamanla düşer, bu doğal bir durumdur. Lastik basıncı ortam sıcaklığına bağlı olarak da değişir.

Lastik basıncı etiketi

Sürücü kapısının direğine yapıştırılmış lastik basıncı etiketi (çerçeve ve ark kapı arasında) farklı yükler ve hız koşullarında lastiklerin sahip olması gereken basıncı gösterir. Bu durum ayrıca lastik basınç tablosunda da gösterilir, bkz. Lastikler - onaylı lastik basınçları (s. 393).

Yakıt tasarrufu, ECO basıncı

160 km/sa. (100 mil/sa.) altındaki hızlarda en iyi yakıt tasarrufunu elde edebilmek için bir ECO basıncı önerilir (hem tam hem de hafif yük için geçerlidir), bkz. Lastikler - onaylı lastik basınçları (s. 393).

İlgili bilgiler

- Lastikler - boyutlar (s. 310)
- Lastikler - hız kategorileri (s. 311)
- Lastikler - yük indeksi (s. 310)

- Lastikler - bakım (s. 306)
- Lastikler - dış aşınma göstergeleri (s. 308)

Tekerlek ve jant ebatları

Tekerlek ve jant ebatları, aşağıdaki tabloda yer alan örnekler uyarınca belirlenmiştir.

Aracın bütün araç onayı vardır. Bu da belirli tekerlek (tekerlek jantı) ve lastik kombinasyonlarının onaylandığı anlamına gelir.

Jantların ebat gösterimi vardır, örneğin: 7Jx16x50.

7	Jant genişliği inç cinsinden
J	Jant flanş profili
16	Jant çapı inç cinsinden
50	Çıkıntı mm cinsinden (jant merkezinin poyra karşısındaki jant temas yüzeyine olan mesafesi)

İlgili bilgiler

- Lastikler - boyutlar (s. 310)
- Lastikler - onaylı lastik basınçları (s. 393)

¹ ECO basıncı daha iyi bir yakıt ekonomisi sağlar.



09 Tekerlekler ve lastikler

09

Lastikler - boyutlar

Araçın lastikleri belirli bir boyuta sahiptir; aşağıdaki tablodaki örneklere bakın.

Boyutlar tüm otomobil lastiklerinde belirtilmiştir. **Atama örneği:** 225/50R17 98W.

225	Lastik genişliği (mm)
50	Lastik yanağı boyu ve lastik genişliği arasındaki oran (%)
R	Radyal kat
17	Tekerlek jantı çapı inç (") olarak
98	İzin verilen azami lastik yükü için olan kodlar, lastik yük indeksi (LI)
W	İzin verilen azami hız için hız derecesi, hız derecesi (SS). (Bu örnekte 270 km/sa. (168 mil/sa.)).

Araçta, belirli jant ve lastik kombinasyonlarıyla tam araç onayı vardır.

UYARI

19-inç tekerlekler **asla** R-Design veya Spor şasi seçenekleri ile **donatılmamış** araçlarda kullanılmamalıdır. **Standard şasili** araçlarda 19 inç tekerleklerin kullanımı, araç hasarı riski ile, bir güvenlik riski oluşturur ve aracın sürüş özelliklerini hasar uğratar.

İlgili bilgiler

- Lastikler - hız kategorileri (s. 311)
- Lastikler - yük indeksi (s. 310)
- Lastikler - dönüş yönü (s. 307)
- Lastikler - bakım (s. 306)
- Lastikler - onaylı lastik basınçları (s. 393)
- Tekerlek ve jant ebatları (s. 309)

Lastikler - yük indeksi

Yük indeksi, bir lastiğin belirli bir yükü taşıma yeteneğini gösterir.

Her bir lastiğin yük taşımak için belirli bir kapasitesi vardır, bir yüksek indeksi (LI). Araçta ağırlığı lastikler için gerekli yük kapasitesini belirler. İzin verilen en düşük endeks, basılı kullanıcı el kitabında bulunan lastik yükü indeksi tablosunda belirtilmiştir, bkz. "Teknik özellikler".

İlgili bilgiler

- Lastikler - boyutlar (s. 310)
- Lastikler - onaylı lastik basınçları (s. 393)
- Lastikler - hız kategorileri (s. 311)
- Lastikler - bakım (s. 306)



Lastikler - hız kategorileri

Her lastik, belirli bir maksimum hıza dayanabilir ve bu nedenle belirli bir hız kategorisine (SS - Speed Symbol) dahildir.

Lastiğin hız sınıfı en azından aracın azami hızına denk düşmelidir. Aşağıdaki tablo her hız oranı için geçerli olan maksimum izin verilen hızı belirtir (SS). Bu düzenlemelere tek istisna kış lastiği (s. 312)² istisnasıdır, burada daha düşük bir hız sınıflandırması kullanılabilir. Böyle bir lastik seçilmişse aracın lastik hız derecesinden daha hızlı kullanılmaması gerekir (örneğin Q sınıfı maksimum 160 km/sa. (100 mil/sa.) hızda kullanılabilir). Bir aracın ne kadar hızlı kullanılabileceğini lastiklerin hız derecesi değil, trafik düzenlemeleri belirler.

DİKKAT

İzin verilen maksimum hız tabloda belirtilmiştir.

Q	160 km/sa.(100 mil/sa.) (sadece kış lastiklerinde kullanılır)
T	190 km/sa. (118 mil/sa.)
H	210 km/sa. (130 mil/sa.)
V	240 km/sa. (149 mil/sa.)

W	270 km/sa. (168 mil/sa.)
Y	300 km/sa. (186 mil/sa.)

UYARI

Arabaya belirlenenle aynı veya daha yüksek yük endeksi (s. 310) (LI) ve hız oranına (SS) sahip lastikler takılmalıdır. Çok düşük yük endeksi veya hız oranına sahip bir lastik kullanılırsa, aşırı ısınabilir.

İlgili bilgiler

- Lastikler - boyutlar (s. 310)
- Lastikler - yük endeksi (s. 310)
- Lastikler - dönüş yönü (s. 307)

Bijon cıvataları

Bijon cıvataları, tekerlekleri poyralara sabitlemek için kullanılır ve farklı versiyonlarda sunulur.

ÖNEMLİ

Tekerlek cıvataları 140 Nm'ye kadar sıkılmalıdır. Aşırı sıkma somun ve cıvatalara hasar verebilir.

Sadece Volvo tarafından test edilmiş ve onaylanmış ve Volvo orijinal donanımı olan jantları kullanın. Torku tork anahtarıyla kontrol edin.

Bijon somunlarının kilitlemesi*

Kilitli bijon somunları* hem alüminyum hem de çelik jantlarda kullanılabilir. Bagaj bölmesinin zemininin altında kilitlenebilir bijonların manşonu için yer vardır.

İlgili bilgiler

- Tekerlek ve jant ebatları (s. 309)

² Hem metal direkli olanlar hem metal direksiz olanlar.

Kış lastikleri

Kış lastikleri, kış yol koşullarına uyarlanmış lastiklerdir.

Kış lastikleri

Volvo belirli boyutlara sahip kış lastikleri önerir. Lastik boyutları motor varyantına göre değişir. Kış lastiklerini kullanırken her dört tekerleğe de doğru tipte lastikler takılmalıdır.

DİKKAT

Volvo, hangi tekerlek jantı ve lastik tiplerinin en uygun olduğunu Volvo yetkili satıcısına danışmanızı önerir.

Çivili lastikler

Çivili kış lastikleri çiviler yerlerine düzgün şekilde oturana kadar 500-1000 km boyunca yumuşak bir şekilde sürülmelidir. Böylece lastiğe ve özelliğe çivilere daha uzun bir servis ömrü sağlanır.

DİKKAT

Çivili lastiklerin kullanımına ilişkin yasal hükümler ülkeden ülkeye değişmektedir.

Diş derinliği

Buz, sulu kar ve düşük sıcaklık gibi yol koşulları lastikleri yaz koşullarına nazaran çok daha fazla zorlar. Volvo bu nedenle, diş derinliği 4 mm altında olan kış lastiklerinin kullanılmasını önerir.

Kar zincirlerinin kullanımı

Kar zincirleri sadece ön tekerleklerde kullanılabilir (ayrıca dört tekerden çekişli araçlar için de geçerlidir). Kar zincirleriyle kesinlikle 50 km/saatten (31 mil/sa.) hızlı sürmeyin. Hem kar zincirleri hem de lastikler aşınacağından temiz satıhta kullanmayın.

UYARI

Araba modeli, lastik ve jant boyutlarına göre tasarlanmış gerçek Volvo kar zinciri veya eşdeğeri bir zincir kullanınız. Karasız kalınması durumunda Volvo, yetkili bir Volvo atölyesine danışmanızı önermektedir. Hatalı kar zincirleri arabanızda ciddi hasara yol açabilir ve bir kazaya neden olabilir.

İlgili bilgiler

- Tekerleklerin değiştirilmesi - tekerleklerin sökülmesi (s. 312)

Tekerleklerin değiştirilmesi - tekerleklerin sökülmesi

Aracın tekerlekleri, *örneğin kış tekerlekleri/kış lastikleri ile değiştirilebilir.*

Yedek tekerlek (stepne)*

Stepne (Geçici stepne) sadece geçici olarak kullanılmak üzere tasarlanmış olup en kısa sürede normal bir tekerlekle değiştirilmelidir. Aracın kontrolü stepne kullanımı nedeniyle değişmiş olabilir. Stepne normal bir tekerlekten daha küçüktür. Aracın yerden yüksekliği bundan etkilenir. Yüksek tümseklere dikkat edin ve aracı otomatik yıkayıcıda yıkamayın. Stepne ön janta takılıyorsa aynı anda kar zinciri kullanamazsınız. Dört tekerden çekişli araçlarda arka dingilden çekiş devreden çıkartılabilir. Stepne tamir edilmemelidir.

Stepne için doğru lastik basıncı, lastik basıncı tablosunda (s. 393) belirtilmiştir.

ÖNEMLİ

- Araçta stepne takılıyken asla 80 km/sa. (50 mil/sa.) üstünde bir hızda sürmeyin.
- Araç, birden fazla "Geçici Stepne" tekerleği takılıyken asla sürülmemelidir.

Stepne, jant tarafı aşağı dışa doğru bakacak şekilde stepne haznesine yerleştirilmiştir. Aynı civatayla stepne ve köpük blok sabitlenir. Köpük blok tüm takımları içerir.

Bagaj bölmesi zemininin altındaki stepnenin çıkarılması

1. Arka ve ön taraftan bagaj bölmesi zeminini kaldırın.
2. Tespit vidasını çıkartın.
3. Aletlerin bulunduğu köpük bloğu, kaldırarak çıkartın.
4. Stepneyi kaldırarak çıkartın.

Çıkarma

Trafiğin olduğu bir yerde lastik değiştirme durumunda üçgen reflektörü (s. 316) kurun. Araç ve kriko* düz ve sağlam bir zeminde bulunmalıdır.

1. el frenini (s. 283) tatbik edin ve araçta otomatik şanzıman varsa geri vitese veya **P** konumuna geçin.

UYARI

Krikonun hasarlı olmadığını, dişlerin tamamen yağlandığını ve krikoda pislik bulunmadığını kontrol ediniz.

DİKKAT

Volvo, kriko etiketi üzerinde gösterilen sadece sorun görülen araç modeline ait kriko* kullanılmasını önermektedir.

Etiket aynı zamanda minimum kaldırma yüksekliğinde belirlenen krikonun maksimum kaldırma kapasitesini de gösterir.

2. Krikoyu*, tekerlek bijon anahtarını*, jant kapakları için sökme aletini* ve plastik tekerlek civatası kapağı sökme aletini alın. Köpük bloğu üzerinde bulunacaklardır. Başka bir kriko seçilmesi durumunda bkz. Aracı kaldırma (s. 330).



Tekerlek civataları üzerindeki plastik kapakları çıkartma aleti.

3. Yerde kalan tekerleklerin önüne ve arkasına takoz yerleştirin. Büyük ağır tahta takozlar veya örneğin büyük taşlar kullanın.



09 Tekerlekler ve lastikler



4. Çelik jantlı araçlarda, çıkartılabilir jant kapakları bulunmaktadır. Tam tekerlek jant kapaklarını asmak ve çekip çıkarmak için sökme aletini kullanın. Jant kapakları alternatif olarak elle de çıkarılabilir.

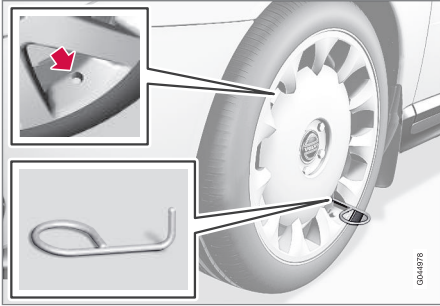

5. Tekerlek anahtarlarıyla* çekme halkasını durma konumuna kadar birlikte vidalayın.

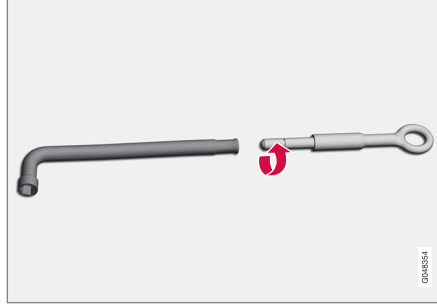

! ÖNEMLİ

Çekme halkası, bijon anahtarı içine tamamen vidalanmalıdır.

6. Tekerlek cıvataları üzerindeki plastik kapakları bu amaçla mevcut olan aletle çıkartın.
7. Bijon somunlarını bijon anahtarlarıyla saat yönünün tersinde ½-1 tur gevşetin.



UYARI

Yer ile kriko veya aracın kaldırma noktası ile kriko arasına kesinlikle başka bir şey yerleştirilmemelidir.

8. Aracın her iki yanında da ikişer kriko yerleştirme noktası vardır. Krikoyu, gövdesindeki flanş kriko kafasındaki çentiğe gelinceye kadar çevirin.

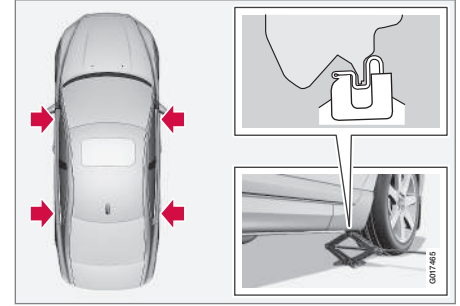

ÖNEMLİ

Zemin sağlam, pürüzsüz ve düz olmalıdır.

9. Otomobili, tekerlek yerden kesilecek şekilde kaldırın. Bijonları sökün ve tekerleği kaldırarak çıkartın.



! UYARI

Kriko yükseltildiğinde asla aracın altına girmeyin.

Kriko yükseltildiğinde yolcular aracı terk etmemelidir. Bir tekerleğin, trafik olan bir ortamda değiştirilmesi gerekirse yolcuların güvenli bir yerde durması gerekir.

i DİKKAT

Sıradan bir araç krikosu örneğin patlak sonrası bir lastiğin değiştirilmesi, yaz/kış lastikleri arasında geçiş vs. gibi sadece arada bir kısa süreli kullanım için tasarlanmıştır. Aracı kaldırmak için sadece özgün araç modeline uygun kriko kullanılmalıdır. Araç çok sık kaldırılacaksa veya lastikleri değiştirmek için gerekenden daha uzun süreli kaldırılması gerekiyorsa, garaj krikosunun kullanılması tavsiye edilir. Bu durumda, donanımla birlikte gelen kullanım kılavuzunu izleyin.

İlgili bilgiler

- Tekerleklerin değiştirilmesi - takma (s. 315)
- Kriko* (s. 317)
- Üçgen reflektör (s. 316)
- Bijon civataları (s. 311)

Tekerleklerin değiştirilmesi - takma

Tekerlek takma prosedürünün doğru bir şekilde yapılması önemlidir.

Takma

! UYARI

Kriko yükseltildiğinde asla aracın altına girmeyin.

Kriko yükseltildiğinde yolcular aracı terk etmemelidir. Bir tekerleğin, trafik olan bir ortamda değiştirilmesi gerekirse yolcuların güvenli bir yerde durması gerekir.

1. Tekerlek ve poyra arasındaki temas noktalarını temizleyin.
2. Tekerleği takın. Bijon anahtarlarını iyice sıkın.

3. Aracı tekerleklerin dönmesini engelleyecek kadar indirin.



4. Bijon somunlarını saat yönünde sıkın. Bijon somunlarının uygun şekilde sıkılması önemlidir. 140 Nm'ye sıkın. Torku anahtarla kontrol edin.
5. Plastik kepleri tekerlek civatalarına geri takın.
6. Tüm jant kapaklarını geri takın.

i DİKKAT

- Bir lastik şişirildikten sonra, çakıl, kir vb. nedeniyle valfe zarar gelmesini önlemek için her zaman toz kapağını yeniden takın.
- Sadece plastik toz kapakları kullanın. Metal toz kapakları paslanabilir ve sökmesi zor olabilir.



DİKKAT

Takma işlemi esnasında jant kapağındaki sibop için çıkış, janttaki sibop üzerine konumlandırılmalıdır.

İlgili bilgiler

- Tekerleklerin değiştirilmesi - tekerleklerin sökülmesi (s. 312)
- Kriko* (s. 317)
- Üçgen reflektör (s. 316)
- Bijon civataları (s. 311)

Üçgen reflektör

Üçgen reflektör, yoldaki diğer sürücülere aracın durgun halde olduğuna dair uyarım için kullanılır.

Saklama ve katlama

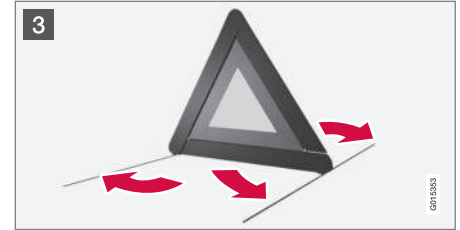
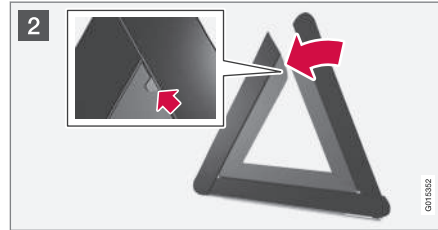

Üçgen reflektör bagaj kapağının içerisine iki klipsle tutturulmuştur.

- 1 Lastik mandalların her ikisini de dışarıya doğru çekerek üçgen reflektörün kılıfını ayırın.
- 2 Üçgen reflektörü kılıfından çıkarın, katlayın ve iki gevşek kenarı takın.
- 3 Üçgen reflektörün destek ayaklarını katlayın.

Üçgen reflektörün kullanılması ile ilgili olarak yönetmeliklere uyun. Üçgen reflektörü, trafiğe göre uygun bir yere koyun.

Üçgen reflektör ve kutusunun kullanıldıktan sonra bagaj bölümünde uygun şekilde bağlandığından emin olun.

GM15353

GM15351

GM15352

Araçlar

Diğer şeylerin yanı sıra, araçta çekme halkası, kriko* ve tekerlek anahtarı* bulunur.

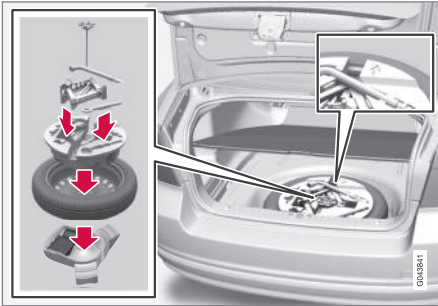

Bagaj bölmesinin zeminin altında aracın çekme halkası, kriko* ve bijon anahtarı* bulunur. Kilitlenen tekerlek civataları için manşon ve plastik tekerlek civatası kapakları için de burada yer vardır.

İlgili bilgiler

- Acil durum lastik onarımı* (s. 320)
- Çekme halkası (s. 303)
- Tekerleklerin değiştirilmesi - tekerleklerin sökülmesi (s. 312)
- Bijon civataları (s. 311)
- Kriko* (s. 317)

Kriko*

Örneğin lastik değiştirirken yapıldığı gibi, aracı kaldırmak için bir kriko kullanılır.

Orijinal kriko sadece stepneyi değiştirmek için kullanılacaktır. Krikonun dişleri her zaman iyice yağlanmalıdır.

ⓘ DİKKAT

Sıradan bir araç krikosu örneğin patlak sonrası bir lastiğin değiştirilmesi, yaz/kış lastikleri arasında geçiş vs. gibi sadece arada bir kısa süreli kullanım için tasarlanmıştır. Aracı kaldırmak için sadece özgün araç modeline uygun kriko kullanılmalıdır. Araç çok sık kaldırılacaksa veya lastikleri değiştirmek için gerekenden daha uzun süreli kaldırılması gerekiyorsa, garaj krikosunun kullanılması tavsiye edilir. Bu durumda, donanımın birlikte gelen kullanım kılavuzunu izleyin.

Aletler - yerine geri döndürme

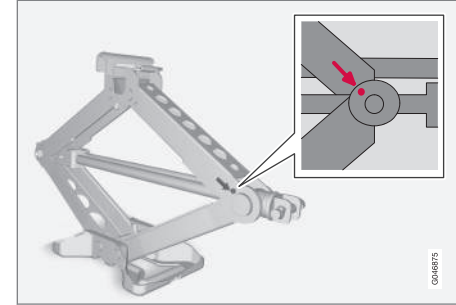

Kullandıktan sonra aletler ve kriko* doğru yerlerine konulmalıdır. Yer kalması için kriko da aynı zamanda doğru konuma birlikte kaldırılmamalıdır.

Köpük blok ve stepne, çıkartılırken izlenen sıralamanın tersi izlenerek yerine yerleştirilir. Köpük bloğun üzerinde bir ok olduğuna dikkat edin. Bu, araç içinde ileriye göstermelidir.

⚠ ÖNEMLİ

Takımlar ve kriko* kullanılmadığı zaman, arabanın bagaj bölümündeki yerlerinde saklanmalıdır.

İlgili bilgiler

- Üçgen reflektör (s. 316)
- Acil durum lastik onarımı* (s. 320)



İlk yardım çantası*

İlk yardım çantasında ilk yardım malzemeleri bulunmaktadır.

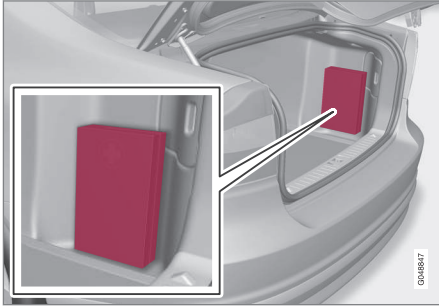

İlk yardım donanımı bulunan bir çanta bagaj bölümünde bulunmaktadır.

Lastik basıncı izleme*³

Lastik basıncı izleme sistemi, aracın lastiklerinden bir veya daha fazlasında basınç çok düşük olduğunda kombine gösterge panelinde bir gösterge sembolü ile uyarır.

Bazı pazarlarda lastik basıncı izleme özelliği yasal düzenlemeler uyarınca standarttır. Sistem, normal lastik bakımını etkilemez.



Lastik basıncı izleme gösterge sembolü.

İlgili bilgiler

- Lastik izleme (TM)* (s. 318)

Lastik izleme (TM)*⁵

TM (Tyre Monitor) sistemi, lastiklerde doğru lastik basıncı olup olmadığını belirlemek amacıyla lastik dönüş hızını algılar.

Sistem açıklaması

Lastik basıncı çok düşükse lastik çapı ve bunun sonucunda dönüş hızı değiştirilir. Sistem, lastikleri birbiriyle karşılaştırarak, bir ya da daha fazla lastikte çok düşük basınç olup olmadığını belirleyebilir.

Sistem, normal lastik bakımını etkilemez.

Mesajlar

Lastik basıncı çok düşükse kombine gösterge panelinde bir gösterge sembolü (U) yanar ve aşağıdaki mesajlardan biri gösterilir:

- Lastik basıncı düşük, ayarlayın ve kalibre edin
- Lastik basınç sistemi Servis gerekli
- Lastik basınç sistemi Şu an kullanılamaz

! ÖNEMLİ

TM sisteminde bir arıza oluşursa, kombine gösterge tablosundaki (U) gösterge sembolü yaklaşık 1 dakika yanıp söner, sonra sürekli yanar. Kombine gösterge tablosunda da bir mesaj gösterilir.

³ Bazı pazarlarda standarttır.

⁵ Bazı pazarlarda standarttır.



Mesajların silinmesi

1. Bir lastik basıncı göstergesi ile tüm lastiklerdeki lastik basıncını kontrol edin.
2. Lastiği/lastikleri, sürücü tarafı kapı direği üzerinde (ön ve arka kapılar arasında) bulunan lastik basıncı etiketine uygun olarak doğru basınca kadar şişirin.
3. **MY CAR** altından TM sistemini yeniden kalibre edin.



DİKKAT

Yanlış lastik basıncını önlemek için basınç lastikler soğukken kontrol edilmelidir. "Soğuk lastik" terimi, lastiklerin ortam sıcaklığıyla aynı sıcaklıkta olması demektir (araba kullanıldıktan yaklaşık 3 saat sonra). Birkaç kilometrelik sürüşten sonra lastikler ısınır ve basınç artar.



UYARI

- Yanlış lastik basıncı sürücünün aracın kontrolünü kaybetmesiyle sonuçlanabilecek lastik arızasına yol açabilir.
- Sistem ani bir lastik hasarını önceden gösteremez.

TM kalibrasyon

TM sisteminin düzgün çalışması için lastik basıncı için bir referans değeri belirlenmelidir. Bu işlem lastikler her değiştirildiğinde veya **MY CAR** altında sistemi yeniden kalibre

etmek suretiyle lastik basıncı değiştirildiğinde yapılmalıdır.

Örneğin ağır yükte sürerken veya yüksek hızda sürüş için (160 km/sa. (100 mil/sa.) üstünde) lastik basıncının ayarlanması gerekir. Bunun ardından sistemin yeniden kalibre edilmesi gerekir.

Yeniden kalibrasyon

Ayarlar orta konsol kumandaları kullanılarak yapılabilir, bkz. MY CAR (s. 115).

1. Konağı kapatın.
2. Tüm lastikleri, sürücü tarafı kapı direği üzerinde (ön ve arka kapılar arasında) bulunan lastik basıncı etiketine uygun olarak doğru basınca kadar şişirin ve anahtar konumunu II olarak seçin, bkz. Anahtar konumları -farklı düzeylerdeki fonksiyonlar (s. 79).
3. **MY CAR** menü sistemini açın.
4. **Lastik monitörü** menüsünü seçin.
5. **Last. hava basıncı kalib.** ögesini seçin. Tüm lastiklerdeki lastik basıncının kontrol edildiğini ve ayarlandığını onaylamak için Tamam'a basın. Ardından kalibrasyon başlayacaktır.

6. Aracı çalıştırın ve sürün.

- > Yeniden kalibrasyon, araç sürülürken yapılır ve herhangi bir zamanda kesilebilir. Yeniden kalibrasyon devam ederken motor kapatılırsa, araç tekrar sürüldüğünde kaldığı yerden başlar. Kalibrasyon tamamlandığında sistem tarafından herhangi bir onay yayınlanmaz.

Yeni referans değeri 1 ila 5. adımlar tekrar yapılabılır kadar geçerlidir.



DİKKAT

TM sisteminin her lastik değişiminde ya da lastik basıncı değiştirildiğinde yeniden kalibre edilmesi gerektiğini unutmayın. Yeni referans değerleri kaydedilmezse, sistem düzgün çalışmaz.



DİKKAT

- Bir lastik şişirildikten sonra, çakıl, kir vb. nedeniyle valfe zarar gelmesini önlemek için her zaman toz kapağını yeniden takın.
- Sadece plastik toz kapakları kullanın. Metal toz kapakları paslanabilir ve sökmesi zor olabilir.



09 Tekerlekler ve lastikler



Sistem ve lastik durumu

Sistemin ve lastiklerin geçerli durumu, orta konsol ekranından kontrol edilebilir.

1. **MY CAR** menü sistemini açın.
2. **Lastik monitörü** menüsünü seçin.
 - > Lastik basınçlarının durumu, bir renk kodu ile gösterilir.

Her lastiğin durumu, aşağıdakilere uygun olarak renk kodludur:

- Tümü yeşil: sistem normal olarak çalışıyor ve tüm lastiklerdeki lastik basıncı önerilen seviyenin biraz üzerinde.
- Sarı tekerlek: ilgili lastiğin basıncı çok fazla düşük.
- Tüm tekerlekler sarı: iki veya daha fazla tekerlek basıncı düşüktür.
- Tüm tekerlekler gri ve mesaj **Lastik basınç sistemi Şu an kullanılamaz: lastik basınç sistemi geçici olarak devre dışı bırakıldı.** Sistemin tekrar etkinleşebilmesi için aracı kısa bir süreliğine 30 km/sa. (20 mil/sa.) üstünde bir hızda sürmek gerekebilir.
- Tüm tekerlekler gri ve **Lastik basınç sistemi Servis gerekli** mesajı: sistemde bir hata oluştu. Bir Volvo bayisine veya atölyesine başvurun.

İlgili bilgiler

- Lastikler - hava basıncı (s. 308)

Acil durum lastik onarımı*

Acil durum patlak onarım kiti, Temporary Mobility Kit (TMK), bir patlak lastiğin hava kaçırmayacak şekilde onarılmasını sağlayıp lastik basıncı (s. 393) kontrol edilip ayarlanması için kullanılır.

Acil durum lastik tamir seti (s. 321) bir kompresör ve bir şişe sızdırmazlık sıvısından oluşur. Yapılan işlem geçici bir tamirdir. Sızdırmazlık sıvısı dışı lastikte patlayan yeri etkin şekilde kapatır.

Acil durum lastik onarım setinin duvarında delikler olan lastikleri yamamak için sınırlı kapasitesi vardır. Daha büyük yarıkları, çatlakları veya benzer hasarları olan lastikleri acil durum lastik onarım setiyle yamamayın.



DİKKAT

Acil durum lastik tamir kiti, sadece lastik sırtında patlak olan lastiklerin tami edilmesi amacıyla taşır.



DİKKAT

Geçici acil durum lastik tamiri için kompresör Volvo tarafından test edilmiş ve onaylanmıştır.

İlgili bilgiler

- Acil durum lastik tamir seti* - yeri (s. 321)
- Acil durum lastik tamir seti* - genel bakış (s. 321)

- Acil durum lastik tamir seti* - çalışması (s. 322)
- Araçlar (s. 317)

Acil durum lastik tamir seti* - yeri

Acil durum patlak onarım kiti, Temporary Mobility Kit (TMK), bir patlak lastiğin hava kaçırmayacak şekilde onarılmasını sağlayıp lastik basıncının kontrol edilip ayarlanması için kullanılır.

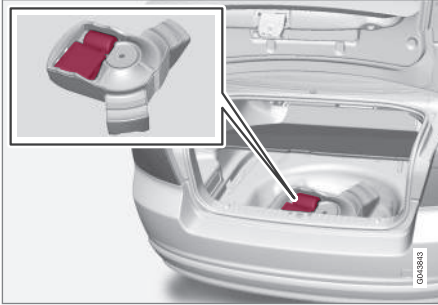
Acil durum patlak tamirat takımının yeri

Acil durum lastik onarım kiti bagaj bölümünde zeminin altındadır.

İlgili bilgiler

- Acil durum lastik tamir seti* - genel bakış (s. 321)
- Acil durum lastik onarımı* (s. 320)

Acil durum lastik tamir seti* - genel bakış

Acil durum lastik tamir setinin bileşen parçalarına genel bakış, Temporary Mobility Kit (TMK).

Parçalar, zeminin altında kargo alanında depolanır.

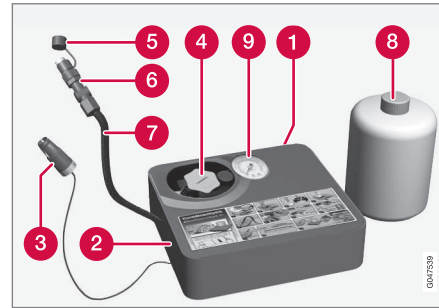

- 1 Etiket, izin verilen maksimum hız
- 2 Anahtar
- 3 Elektrik kablosu
- 4 Bardak tutucusu (portakal renkli kapaklı)
- 5 Koruyucu kapak
- 6 Basınç azaltma valfi
- 7 Hava hortumu

8 Sızdırmazlık sıvısı şişesi

9 Basınç göstergesi

Sızdırmazlık sıvısı şişesi

Son kullanma tarihi geçmeden önce ve kullandıktan sonra sızdırmazlık sıvısı şişesini değiştirin. Çıkarılan şişeyi çevreye tehlikeli atık olarak işleme tabi tutun.

UYARI

Şişede 1.2 Etanol ve doğal kauçuk-lateks bulunmaktadır.

Yutulması tehlikelidir. Cilt ile temas durumunda alerjik reaksiyona yol açabilir.

Deri ve göz temasından sakının.

Çocukların ulaşamayacağı bir yerde saklayın.

UYARI

Sıvıyla cilt teması durumunda derhal sabun ve bol suyla yıkanmalıdır.

İlgili bilgiler

- Acil durum lastik tamir seti* - yeri (s. 321)
- Acil durum lastik onarımı* (s. 320)

Acil durum lastik tamir seti* - çalışması

Bir deliği acil durum lastik tamir seti, Temporary Mobility Kit (TMK) ile onarma.

Acil durum lastik onarımı

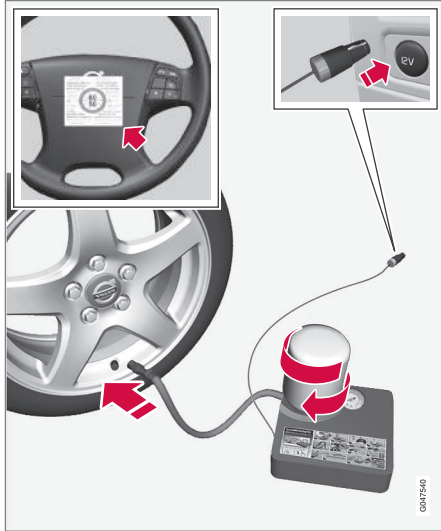

Parçaların işleviyle ilgili daha fazla bilgi için bkz. Acil durum lastik tamir seti* - genel bakış (s. 321).

1. Lastik trafik olan bir alanda onarılıyorsa üçgen reflektörü kurun ve dörtlü flaşörleri etkinleştirin.
Patlağın sebebi çivi veya benzer bir nesne ise bunu lastikte bırakın. Deliği kapatmaya yardımcı olur.
2. Maksimum izin verilen hız etiketini (kompresörün bir tarafına takılıdır) çıkarın ve onu direksiyon simidine tutturun. Acil durum lastik onarım kiti kullanıldıktan sonra aracı 80 km/sa. (50 mil/sa.) üstünde bir hızda sürmemeniz gerekir.
3. Anahtarın **0** konumunda olduğunu kontrol edin ve elektrik kablosu ile hava hortumunu dışarı alın.
4. Kompresörden turuncu renkli kapağı çıkarın ve şişeden mantarı gevşetin.

i DİKKAT

Kullanmadan önce şişenin mührünü kaldırmayınız. Şişe döndürüldüğünde mühür otomatik olarak açılır.

5. Şişeyi, şişe tutucusunun tabanına vidalayın.
> Şişe ve şişe tutucusunda, sızdırmazlık maddesi kaçacağını yakalamak üzere bir ters mandal bulunur. Şişe vidalandığında tekrar şişe tutucusundan gevşetilemez. Şişenin çıkarılması bir serviste yapılmalıdır, Volvo, yetkili bir Volvo servisi önerir.

! UYARI

Sızdırmazlık sıvısı cildi tahriş edebilir. Deriye teması halinde, sıvıyı sabun ve suyla yıkayın.

! UYARI

Şişeyi açmayın, sızıntıyı önlemek için ters mandal ile donatılmıştır.

6. Lastiğin toz kapağını çıkarın.

Hava hortumundaki lastik basıncı indirgeme valfinin tamamen vidalandığını kontrol edin ve hava hortumu valfinin bağlantısını, lastiğin hava valfindeki dişin tabanına vidalayın.

7. Elektrik kablosunu en yakın 12 V sokete takıp aracı çalıştırın.

DİKKAT

Kompresör çalışırken 12 V soketler dışında hiçbir soketin kullanılmadığından emin olun.

UYARI

Motor çalışır durumdayken gözetim olmaksızın çocukları araçta bırakmayın.

8. Düğmeyi I konumuna getirerek kompresörü çalıştırın.

UYARI

Kompresör çalışırken kesinlikle lastiğin yanında durmayınız. Çatlak veya dengesizlik görülürse kompresörün hemen kapatılması gerekir. Bu koşullar altında, yolculuğunuza devam edemezsiniz. Yetkili bir lastik merkezi ile temasa geçilmesi tavsiye edilir.

DİKKAT

Kompresör çalıştığında basınç 6 barın üzerine çıkabilir ancak yaklaşık 30 saniye sonra düşer.

9. Lastiği 7 dakika içerisinde şişirin.

ÖNEMLİ

Aşırı ısınma riski. Kompresör 10 dakikadan fazla çalıştırılmamalıdır.

10. Basınç göstergesindeki basıncı kontrol etmek için kompresörü kapatın. Asgari basınç 1,8 bar ve en yüksek basınç 3,5 bardır. (Lastik basıncı çok yüksekse basınç düşürme valfini kullanarak havayı serbest bırakın.)

UYARI

Basınç 1,8 barın altındaysa lastikteki delik çok büyüktür. Bu koşullar altında, yolculuğunuza devam edemezsiniz. Yetkili bir lastik merkezi ile temasa geçilmesi tavsiye edilir.

11. Kompresörü kapatın ve elektrik kablosunu fişten çekin.
12. Hava hortumunu, lastiğin hava valfinden ayırıp toz kapağını lastiğe geri takın.
13. Kalan sızdırmazlık sıvısının kaçak yapmasını önlemek için koruyucu kapağı hava hortumuna takın.

14. Sızdırmazlık sıvısının lastiği mühürleyebilmesi için mümkün olan en kısa zamanda aracı en az 3 km mesafede maksimum 80 km/sa. (50 mil/sa.) hızla sürün.

DİKKAT

İlk birkaç tur sırasında lastik, patlak delikten sızdırmazlık sıvısı fişkırtacaktır.

UYARI

Aracın kalkışı sırasında kimsenin aracın yakınında olup üzerlerine sızdırmazlık sıvısı sıçramayacağından emin olun. Mesafe en az iki metre olmalıdır.

15. Takip incelemesi:

Hava hortumunu tekrar lastiğin hava valfine bağlayın ve basınç göstergesiyle lastik basıncını kontrol edin, bkz. Acil durum lastik tamir seti* - tekrar kontrol (s. 324).

İlgili bilgiler

- Acil durum lastik onarımı* (s. 320)
- Acil durum lastik tamir seti* - tekrar kontrol (s. 324)
- Acil durum lastik tamir seti* - genel bakış (s. 321)

Acil durum lastik tamir seti* - tekrar kontrol

Bir lastik, acil durum lastik tamir seti Temporary Mobility Kit (TMK) ile onarıldığında, yaklaşık 3 kilometre sürüş sonrasında bir kontrol yapılmalıdır.

Lastik basıncını kontrol edin

Lastik sızdırmazlık ekipmanını dışarı alın. Kompresör kapatılmış olmalıdır.

1. Lastiğin toz kapağını çıkarın.

Hava hortumunu dışarı alın ve valf bağlantısını, lastiğin hava valfinin dışının tabanına vidalayın.

2. Basınç göstergesindeki lastik basıncı değerini okuyun.

- Lastik basıncı 1,3bar⁶ altındaysa lastik sızdırmazlığı yeterince sağlamamıştır. Yolculuğa devam edilmemelidir. Bir lastik merkezini arayın.
- Lastik basıncı 1,3 bardan⁶ yüksekse lastik, lastik basınç tablosu uyarınca belirtilen basınç değerine şişirilmelidir, bkz. Lastikler - onaylı lastik basınçları (s. 393).
- Lastik basıncı çok yüksek olduğunda basınç azaltma valfini kullanarak havasını indirin.

⁶ 1 bar = 100 kPa.

3. Lastiğin şişirilmesi gerekiyorsa:

1. Elektrik kablosunu en yakın 12 V sokete takıp çalıştırın.
2. Kompresörü başlatın ve lastiği, lastik basınç tablosu uyarınca tanımlanan basınca şişirin.
3. Kompresörü kapatın
4. Lastik sızdırmazlık ekipmanını çıkarın, koruyucu kapağı hava hortumuna takın ve hortumu kutunun içine katlayın.
TMK ünitesini kargo alanına yerleştiriniz.

UYARI

Şişeyi açmayın, sızıntıyı önlemek için ters mandal ile donatılmıştır.

5. Toz kapağını lastiğe geri takın.

DİKKAT

- Bir lastik şişirildikten sonra, çakıl, kir vb. nedeniyle valfe zarar gelmesini önlemek için her zaman toz kapağını yeniden takın.
- Sadece plastik toz kapakları kullanın. Metal toz kapakları paslanabilir ve sökmesi zor olabilir.

DİKKAT

Sızdırmazlık sıvısı şişesi ve hortumun kullanımdan sonra değiştirilmesi gerekir. Volvo bu değişimin yetkili bir Volvo atölyesinde yapılmasını önermektedir.

UYARI

Lastiklerin basıncını düzenli olarak kontrol edin.

Volvo, hasarlı lastiği değiştirmek/onarılmasını sağlamak için aracın en yakın yetkili Volvo servisine götürülmesini tavsiye eder. Servise lastikte sızdırmazlık sıvısı bulunduğunu bildirin.

UYARI

Acil durum lastik tamir kiti kullanıldıktan sonra aracınızı 80 km/sa. (50 mil/sa.) üstünde bir hızla sürmeyin. Volvo, yamalanmış lastik muayenesi için yetkili bir Volvo servisini ziyaret etmenizi tavsiye eder (maksimum sürüş mesafesi 200 km). Personel lastiğin tamir edilip edilmeyeceğine veya değiştirilmeye gerek olup olmadığına bakar.

İlgili bilgiler

- Acil durum lastik onarımı* (s. 320)
- Acil durum lastik tamir seti* - çalışması (s. 322)
- Acil durum lastik tamir seti* - genel bakış (s. 321)

Acil durum patlak onarım kiti* - lastikleri şişirmek

Aracın orijinal lastikleri acil durum patlak onarım kitindeki (s. 321) kompresörü kullanarak şişirilebilir.

1. Kompresör kapatılmış olmalıdır. Anahtarın **0** konumunda olduğundan emin olun ve elektrik kablosu ile hava hortumunu dışarı alın.
2. Lastiğin toz kapağını çıkarın ve hava hortumunun valf bağlantısını lastiğin hava valfindeki dişin tabanına vidalayın.
3. Elektrik kablosunu en yakın 12 V sokete takıp aracı çalıştırın.

UYARI

Egzoz dumanının solunması hayati tehlikeyle sonuçlanabilecek durumlara neden olabilir. Kapalı veya yeterli havalandırmanın olmadığı alanlarda motoru asla çalışır durumda bırakmayın.

UYARI

Motor çalışır durumdayken gözetim olmaksızın çocukları araçta bırakmayın.

4. Düğmeyi **I** konumuna getirerek kompresörü çalıştırın.

ÖNEMLİ

Aşırı ısınma riski. Kompresör 10 dakikadan fazla çalıştırılmamalıdır.

5. Lastiği lastik basınç tablosunda belirtilen basınca uygun olacak biçimde şişirin, bkz. Lastikler - onaylı lastik basınçları (s. 393). Lastik basıncı çok yüksek olduğunda basınç azaltma valfini kullanarak havasını indirin.
6. Kompresörü kapatın Hava hortumunu ve elektrik kablosunu ayırın.
7. Toz kapağını lastiğe geri takın.

İlgili bilgiler

- Acil durum lastik onarımı* (s. 320)
- Acil durum lastik tamir seti* - genel bakış (s. 321)
- Acil durum lastik tamir seti* - tekrar kontrol (s. 324)

10



BAKIM VE SERVİS

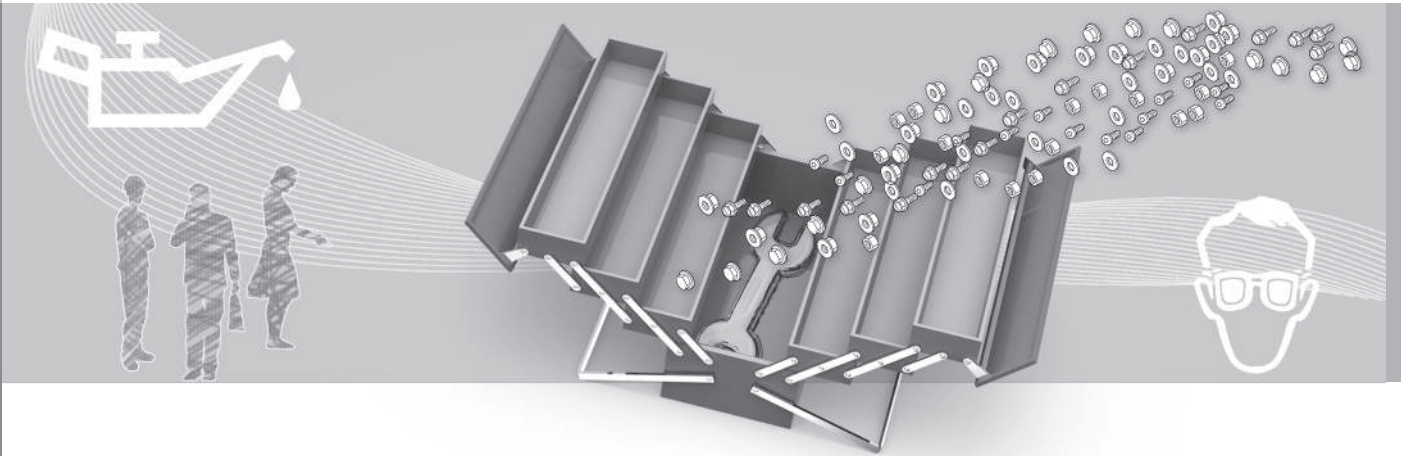



Volvo Servis Programı

Aracı olabildiğince güvenli ve güvenilir tutmak için, Servis ve Garanti kitapçığında belirtilen Volvo servis programını takip ediniz.

Volvo, servis ve bakım işlemlerinin gerçekleştirilmesi için yetkili bir Volvo servisine gitmenizi önerir. Volvo servisleri, en yüksek kalitede servisi garanti edecek personele, özel aletlere ve servis literatürüne sahiptir.

! ÖNEMLİ

Volvo garantisinin geçerli olması için, Servis ve Garanti Belgesindeki talimatlara bakın ve bu talimatları yerine getirin.

İlgili bilgiler

- Klima kontrol sistemi - arıza tesbiti ve onarım (s. 341)

Servis ve onarım randevusu alın*¹

İnternet bağlantılı aracınızla servis, onarım ve rezervasyon bilgilerinizi doğrudan yönetin.

Bu hizmet ¹, araç içinde doğrudan servis ve atölye ziyareti randevusu almak için uygun bir yol sunar. Araç bilgileri, atölye ziyaretinin hazırlanabilmesi için bayinize gönderilir. Bayi, randevu saatini planlamak için sizinle temasa geçecektir. Bazı pazarlar için, sistem, planlanmış randevu saatinin yaklaştığını size hatırlatır ve zamanı geldiğinde² navigasyon sistemi de atölyeye götürmek üzere size rehberlik eder.

Servis kullanılmadan önce

Volvo ID ve profilim

- Bir Volvo ID kaydı yapın. Daha fazla bilgi ve bir Volvo ID oluşturma için bkz. Volvo ID (s. 22).
- My Volvo kullanıcı portalında oturum açın, profilinize gidin ve aşağıdakileri yapın:
 1. Aracın profilinize bağlı olup olmadığını kontrol edin.
 2. İletişim bilgilerinizin doğru olup olmadığını kontrol edin.
 3. Servis ve onarım için iletişim kurmak istediğiniz Volvo bayisini seçin.

4. Tercih edilen iletişim kanalını (telefon) seçin. Rezervasyon bilgileri her zaman e.posta yoluyla araca ve size gönderilir.

Araçtan rezervasyon yapmak için ön koşul

- Rezervasyon bilgisini araçtan göndermek ve araca almak için, araç İnternete bağlı olmalıdır, aracın İnternete nasıl bağlanacağı hakkında bilgi almak için Sensus Infotainment ekine bakın.
- Rezervasyon bilgileri özel telefon aboneliği üzerinden gönderildiğinden, bilgi göndermek isteyip istemediğiniz sorulacaktır. Soru bir kez sorulur ve ardından sınırlı bir süreyle seçilen bağlantı için geçerli olur.
- Servisin çalışması ve sistemin araç ekranı üzerinden iletişimi için uyarılar/açılıp kapanır mesajlar onaylanmalıdır. **MY CAR** kaynağı normal görünümünde **OK/MENU** tuşuna ve ardından **Servis ve onarım** → **Ekran bildirimleri** tuşuna basın.

Servisin kullanılması

Tüm menülere ve ayarlara **MY CAR**'daki normal görünümünden **OK/MENU** ve ardından **Servis ve onarım**'e basmak suretiyle erişilir.

Servis zamanı geldiğinde ve aracın onarım ihtiyacı olduğu bazı durumlarda, bu, kombine gösterge tablosu (s. 64) içinde ve ekrandaki bir açılır menü aracılığıyla bildirilir.

¹ Belirli pazarlarda geçerlidir.

² Sensus Navigation için geçerlidir.

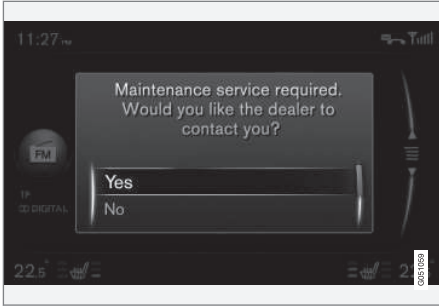

Ekrandaki servis mesajı.

Ekranın açılır menüsündeki cevap seçeneklerinin anlamı:

- **Evet** - Bayinize bir rezervasyon istemi gönderildi, daha sonra bayiniz bir rezervasyon önerisi ile geri dönecek. Kombine gösterge tablosundaki servis lambası ve servis mesajı söndü.
- **Hayır** - Artık ekranda açılır mesaj gösterilmeyecek. Kombine gösterge tablosundaki mesaj duruyor. Bu seçenek seçildikten sonra, aşağıdaki şekilde manüel rezervasyonu arabadan başlatmak mümkündür.
- **Ertele** - Aracın bir sonraki çalıştırılmasında açılır menü gösterilir.

Servis veya onarım randevusunu manüel olarak alın¹

1. Orta konsoldaki **MY CAR** düğmesine basın ve **Servis ve onarım → Bayi bilgisi → Servis veya onarım talep et** öğesini seçin.
 - > Araç verileri otomatik olarak bayinize gönderilir.
2. Bayi, araca bir rezervasyon istemi gönderir.
3. Kabul edin veya yeni bir rezervasyon önerisi isteyin.

Rezervasyon kabul edildikten sonra, rezervasyon bilgileri araçta saklanır, Rezervasyonlarım bölümüne bakın. Araç, ekran üzerinden hatırlatıcılar vasıtasıyla, rezervasyon hakkında sizinle otomatik olarak iletişim kuracak ve atölye ziyaretine götürmek üzere size rehberlik edecektir.

Atölye ziyareti için My Volvo aracılığıyla da bir rezervasyon yaptırabilirsiniz. My Volvo'dan rezervasyonlara erişim sağlamak için "Rezervasyonlarım" bölümüne gidin ve "Güncelle" seçeneğini seçin.

Rezervasyonlarım¹

Rezervasyon bilgilerinizi araç ekranında göster. Kabul edin veya yeni bir rezervasyon önerisi isteyin.

- **Servis ve onarım → Rezervasyonlarım** öğesini seçin.

Bayiyi arayın¹

Araca bağlı bir Bluetooth® telefon ile bayinizi arayabilirsiniz. Telefon bağlantısı için, Sensus İntertainment ekine bakın.

- **Servis ve onarım → Bayi bilgisi → Bayiye tel. et** öğesini seçin.

Navigasyon sistemini kullanarak^{1, 2}

Navigasyon sistemine varış yeri veya ara nokta olarak atölyenizi girin.

- **Servis ve onarım → Bayi bilgisi → Tek hedef ayarla** öğesini seçin.
- **Servis ve onarım → Bayi bilgisi → Ara hedef olarak ilave et** öğesini seçin.

Araç verileri gönderiliyor¹

Araç verileri merkezi Volvo veritabanına gönderilir (bayinize değil), Volvo bayileri araç şasi numarasını (VIN³) kullanarak araç bilgilerinizi bu veritabanından alabilir. Numara, aracın servis ve garanti kitapçığında yazılıdır, alternatif olarak ön camın sol alt köşesinin iç tarafında bulunur.

- **Servis ve onarım → Araç verilerini gönder** öğesini seçin.

¹ Belirli pazarlarda geçerlidir.

² Sensus Navigation için geçerlidir.

³ Araç Şasi Numarası



Rezervasyon bilgileri ve araç verileri

Aracınızdan bir servis rezervasyonu yapmaya karar verdiğinizde, rezervasyon bilgileri ve araç verileri gönderilecektir. Araç veri bilgisi aşağıdaki bölgelerden bilgileri içermektedir.

- servis gerekliliği
- fonksiyon durumu
- hidrolik seviyesi
- Metre okuması
- Araç Şasi Numarası (VIN³)
- Aracın yazılım versiyonu.

İlgili bilgiler

- Volvo ID (s. 22)

³ Araç Şasi Numarası



Aracı kaldırma

Bir aracı kaldırırken krikonun veya kaldırma kollarının, aracın alt tabanında bu amaçla tasarlanmış noktalara takılması önemlidir.



DİKKAT

Volvo, sadece söz konusu araç modeline ait kriko kullanılmasını önermektedir. Volvo tarafından önerilenin dışında başka bir kriko seçildiyse, kullanım için teçhizatla beraber sağlanan talimatları takip edin.

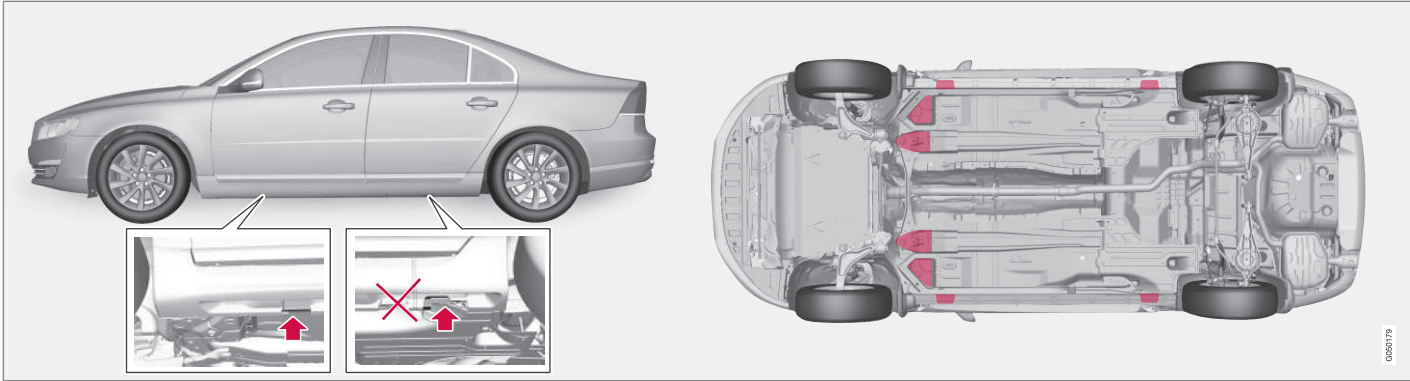

Kriko için araca bağlı kriko noktaları (oklar) ve kaldırma noktaları (kırmızı işaretli).

Araç ön atölye krikosu ile kaldırılıyorsa, aracın altındaki en ileri konumdaki dört kaldırma noktasının birinin altına yerleştirilmelidir. Araç bir arka atölye krikosuyla kaldırılıyorsa, kaldırma noktalarından birinin altına yerleştirilmelidir. Atölye krikosunun, araç üzerinden kaymayacak şekilde konumlandırıldığından emin olunuz. Her zaman dingil sehpaları veya benzeri gereçler kullanınız.

Araç iki direkli bir atölye ladiracı ile kaldırılıyorsa, ön ve arka kaldırma kolları dış kaldırma noktalarının (kriko noktaları) altına yerleştirilebilir. Alternatif olarak, iç kaldırma noktaları önde kullanılabilir.

İlgili bilgiler

- Tekerleklerin değiştirilmesi - tekerleklerin sökülmesi (s. 312)



10 Bakım ve servis

Kaput - açılması ve kapatılması

Kaput, pedal kolunun tersine çekilmesi ve radyatör ızgarasındaki kilidin sola kaydırılması yoluyla açılabilir.



1 Pedalların yanındaki kolu çekiniz. Mandal kurtulduğunda bunu duyarsınız.

2 Mandalı sol tarafa çekip motor kaputunu açınız. (Mandal kancasının yeri far ile radyatör ızgarasının arasındadır, bkz. resim.)

UYARI

Motor kapağının düzgün kapanıp kapanmadığını kontrol edin.

İlgili bilgiler

- Motor bölmesi - kontrol edilmesi (s. 333)
- Motor bölmesi - genel bakış (s. 332)

Motor bölmesi - genel bakış

Genel görünüm, servisle ilgili birkaç parçayı gösterir.

Motor bölmesi 4-sil.

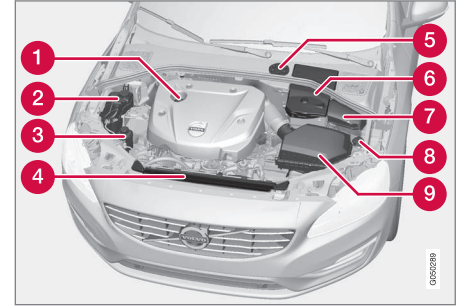

Motor bölmesinin görünüşü motor modeline göre farklılık gösterebilir.

- 1 Motor yağının doldurulması
- 2 Soğutma sıvısı genleşme kabı
- 3 Direksiyon hidroliği deposu
- 4 Radyatör
- 5 Fren ve debriyaj hidroliği için hazne (sürücü tarafına yerleştirilmiş)
- 6 Akü
- 7 Röle ve sigorta kutusu
- 8 Yıkama sıvısının doldurulması
- 9 Hava filtresi



! UYARI

Ateşleme sisteminde çok yüksek gerilim ve çıkış mevcut. Kontak sistemindeki voltaj çok tehlikelidir. Motor bölmesinde çalışma yapılırken aracın elektrik sistemi her zaman **0** pozisyonunda olmalıdır, bkz. Anahtar konumları -farklı düzeylerdeki fonksiyonlar (s. 79)

Aracın elektrik sistemi **II** anahtar pozisyonundayken veya motor sıcakken kızdırma bujilerine veya ateşleme bobinine dokunmayın.

Motor bölmesi 4 silindirli hariç.

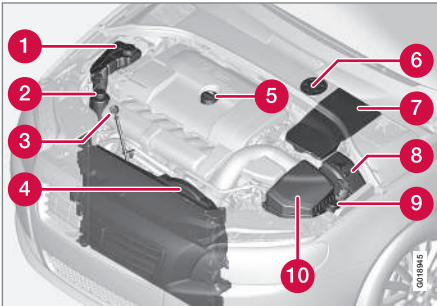

Motor bölmesinin görünüşü motor modeline göre farklılık gösterebilir.

- 1 Soğutma sıvısı genişleme kabı
- 2 Direksiyon hidroliği deposu

- 3 Motor yağ ölçme çubuğu⁴
- 4 Radyatör
- 5 Motor yağının doldurulması
- 6 Fren ve debriyaj hidroliği için hazne (sürücü tarafına yerleştirilmiş)
- 7 Akü
- 8 Röle ve sigorta kutusu
- 9 Yıkama sıvısının doldurulması
- 10 Hava filtresi

! UYARI

Ateşleme sisteminde çok yüksek gerilim ve çıkış mevcut. Kontak sistemindeki voltaj çok tehlikelidir. Motor bölmesinde çalışma yapılırken aracın elektrik sistemi her zaman **0** pozisyonunda olmalıdır, bkz. Anahtar konumları -farklı düzeylerdeki fonksiyonlar (s. 79)

Aracın elektrik sistemi **II** anahtar pozisyonundayken veya motor sıcakken kızdırma bujilerine veya ateşleme bobinine dokunmayın.

İlgili bilgiler

- Kaput - açılması ve kapatılması (s. 332)
- Motor bölmesi - kontrol edilmesi (s. 333)

Motor bölmesi - kontrol edilmesi

Bazı yağlar ve hidrolikler düzenli aralıklarla kontrol edilmelidir.

Düzenli kontrol

Aşağıdaki yağları ve sıvıları düzenli aralıklarla, mesela yakıt alırken kontrol ediniz:

- Soğutma sıvısı
- Motor yağı
- Hidrolik direksiyon hidroliği
- Yıkama sıvısı

! UYARI

Radyatör fanının (motor bölmesinin önüne, radyatörün arkasına yerleştirilmiş) motor kapatıldıktan bir süre sonra başlayabileceğini unutmayın.

Motoru her zaman bir atölyede temizletin, yetkili bir Volvo atölyesi tavsiye edilir. Motor sıcaksa yangın riski mevcuttur.

İlgili bilgiler

- Kaput - açılması ve kapatılması (s. 332)
- Motor bölmesi - genel bakış (s. 332)
- Soğutma sıvısı - seviyesi (s. 339)
- Motor yağı - kontrol ve doldurma (s. 335)
- Hidrolik direksiyon hidroliği - seviye (s. 340)
- Yıkama sıvısı - doldurulması (s. 351)

⁴ Elektronik yağ seviyesi sensörü olan motorlarda seviye çubuğu yoktur (5 silindirli dizel).



Motor yağı - genel

Önerilen servis aralıklarının uygulanabilmesi için onaylı bir motor yağı kullanılmalıdır.

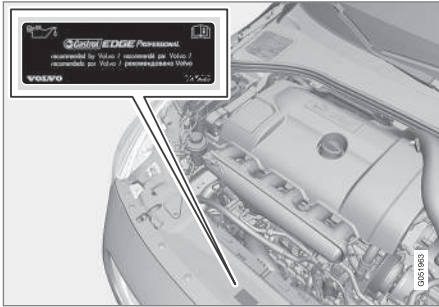

Volvo tavsiyesi:



Zorlu şartlarda sürüş esnasında, bkz. Motor yağı - olumsuz sürüş koşulları (s. 384).



! ÖNEMLİ

Motor servis aralığı gereklerini karşılamak için, tüm motorlar fabrikada özel olarak uyarlanmış sentetik motor yağı ile doldurulurlar. Hizmet ömrü, çalışma özelliği, yakıt tüketimi ve çevresel etki ile ilgili olarak yağ seçimini dikkatli bir şekilde yapılır.

Önerilen servis aralıklarının uygulanabilmesi için onaylı bir motor yağı kullanılmalıdır. Hem doldurma hem de yağ değişimi için öngörülen sınıfa aiti bir yağ kullanın aksi takdirde hizmet ömrü, çalışma özelliği, yakıt tüketimi ve çevresel etkileri riske atarsınız.

Volvo Car Corporation, eğer öngörülen sınıfta ve vizkozitede yağ kullanılmazsa tüm garanti ve yükümlülükleri reddeder.

Volvo yağ değişimlerinin, yetkili bir Volvo servisinde yürütülmesini önerir.

Volvo düşük/yüksek yağ seviyesi veya düşük yağ basıncı uyarısı için farklı sistemler kullanılmaktadır. Belirli motor modellerinde bir yağ basıncı sensörü vardır, bu durumda kombine gösterge panelinin düşük yağ basıncı uyarı sembolü kullanılır . Sürücü cihazın uyarı sembolü  yoluyla bilgilendirildiğinde ve metinleri görüntülediğinde diğer modeller bir yağ seviyesi sensörüne sahiptir. Belli modeller her iki sisteme sahiptir. Bu konuda daha fazla bilgi için bir Volvo bayisiyle irtibata geçiniz.

Motor yağını ve yağ filtresini, Servis ve Garanti Belgesi'nde belirtilen aralıklara göre değiştiriniz.

Öngörülen cinsten daha yüksek kalitede bir yağ kullanılmasına izin verilir. Araç zorlu şartlarda kullanılıyorsa, Volvo daha yüksek dereceli bir yağ kullanılmasını önerir; bkz. Motor yağı - olumsuz sürüş koşulları (s. 384).

Dolum kapasiteleri için, bkz. Motor yağı - derecesi ve hacmi (s. 385).

İlgili bilgiler

- Motor yağı - kontrol ve doldurma (s. 335)



Motor yağı - kontrol ve doldurma

Yağ seviyesi bazı motor çeşitlerinde elektronik bir yağ seviyesi sensörü ile tespit edilir, başka motor çeşitlerinde yağ seviye çubuğuyla kontrol edilir.

Yağ seviye çubuklu motorlar⁵

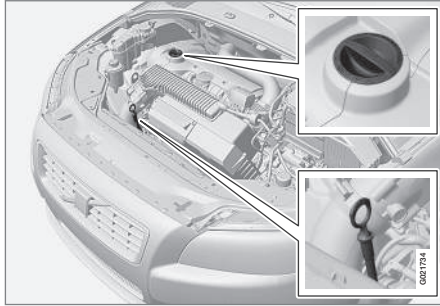

Yağ seviye çubuğu ve doldurma borusu.

Yeni bir otomobilde, programlanmış ilk yağ değişiminden önce yağ seviyesinin kontrolü özellikle önemlidir.

Volvo her 2 500 km'de bir yağ seviyesi kontrolü yapılmasını tavsiye eder. En doğru ölçümler, motor çalıştırılmadan önce soğukken yapılır. Motor durdurulduktan hemen sonra yapılan ölçümler doğru olmayabilir. Seviye ölçme çubuğu, yağın kartere akması

için yeterli süre geçmediğinden dolayı seviyeyi düşük gösterecektir.

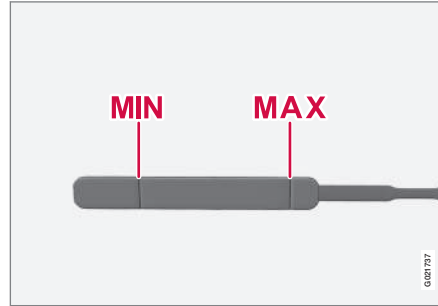

Yağ seviyesi, **MIN** ve **MAX** işaretleri arasında olmalıdır.

Ölçüm ve gerekirse doldurma

1. Arabanın düz zeminde olduğuna emin olun. Aracı düz bir zemin üzerinde park edin, motoru durdurun ve yağın kartere dönmesine imkan vermek üzere 5 dakika bekleyin.
2. Seviye çubuğunu çekiniz ve siliniz.
3. Yağ çubuğun tekrar sokun.
4. Dışarı çekin ve seviyeyi kontrol edin.

5. Eğer seviye **MIN** çok yakınsa, bu durumda 0,5 litre eklenmelidir. Eğer seviye önemli ölçüde aşağıda ise, bu durumda ek bir miktar gerekebilir.
6. Gerekirse, seviyeyi tekrar kontrol edin, kısa bir süre gittikten sonra yapın. Sonra 1-4 adımlarını tekrarlayın.



UYARI

Asla **MAX** işaretinin üstünü doldurmayın. Seviye asla **MAX** üstünde veya **MIN** altında olmamalıdır.



UYARI

Yangın tehlikesi nedeniyle sıcak egzoz manifoldunun üzerine yakıt dökmeyin.

⁵ Elektronik yağ seviye sensörü olan 4 silindirli motor veya 5 silindirli dizel motorda geçerli değildir.



10 Bakım ve servis



Elektronik yağ seviyesi sensörlü motor, 4 silindirli



Yağıt dolum borusu⁶.

Bazı durumlarda, servis aralıkları arasında yağın eklenmesi gerekebilir.

Kombine gösterge tablosu ekranında bir mesaj gösterilinceye kadar motor yağ seviyesi ile ilgili herhangi bir işleme gerek yoktur, aşağıdaki şekle bakın.

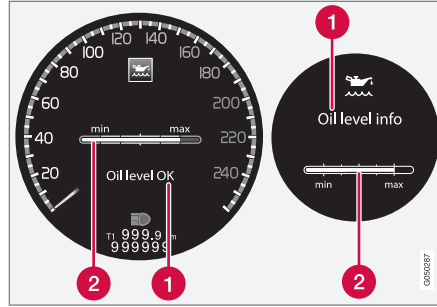

Ekrandaki mesaj ve grafik. Soldaki ekran dijital kombine gösterge tablosunda, sağdaki ise analogda gösterilir.

1 Mesaj

2 Motor yağ seviyesi

Yağ seviyesi motor kapalıyken başparmak tekerleği olan elektronik yağ seviyesi göstergesini kullanarak kontrol edilir, bkz. Menüde gezime - kombine gösterge tablosu (s. 113).

UYARI

Yağ servisi gerekli mesajı gösterilirse, bir atölyeyi ziyaret edin - yetkili bir Volvo servisi önerilir. Yağ seviyesi çok yüksek olabilir.

ÖNEMLİ

Düşük yağ seviyesi ile ilgili bildirim alındığı takdirde, yalnızca belirlenen hacim kadar doldurun, örneğin 0,5 litre.

DİKKAT

Sistem yağ doldurulduğunda veya boşaltıldığında doğrudan değişikliği algılayamaz. Yağ seviyesi göstergesinin doğru olması için aracın yaklaşık 30 km sürülmüş olması ve motor kapatıldıktan sonra ve düz bir zeminde 5 dakika süreyle hareketsiz olması gerekir.

UYARI

Yangın tehlikesi nedeniyle sıcak egzoz manifoldunun üzerine yakıt dökmeyin.

⁶ Elektronik yağ seviyesi sensörü olan motorlarda seviye çubuğu yoktur.



Yağ seviyesini ölçmek, 4 silindirli

Eğer yağ seviyesinin kontrol edilmesi gerekiyorsa aşağıda tanımlanan sırada gerçekleştirilmelidir.

1. Anahtarı **II** konumuna getirin; bkz. Anahtar konumları -farklı düzeylerdeki fonksiyonlar (s. 79).
2. Sol taraftaki kumanda kolu anahtar üzerinde bulunan ayar düğmesini çevirin **Yağ seviyesi**.

> Motor yağ seviyesi ile ilgili görüntülenen bilgiyi göreceksiniz.

Menü yönetimi hakkında daha fazla bilgi için, bkz. Menüde gezime - kombine gösterge tablosu (s. 113).

i DİKKAT

Yağ seviyesini ölçmek için doğru koşullar sağlanmadıysa (motor kapanmasından sonraki süre, aracın eğimi, dış ortam sıcaklığı, vs.) **Kullanılamaz** mesajı görüntülenir. Bu, aracın sisteminde yanlış giden bir şeylerin olduğu anlamına **gelmez**.

Elektronik yağ seviyesi sensörlü motor, 5 silindirli dizel

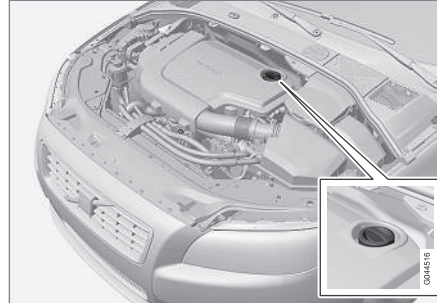

Yakıt dolum borusu⁷.

Kombine gösterge tablosu ekranında bir mesaj gösterilinceye kadar motor yağı seviyesi ile ilgili herhangi bir işleme gerek yoktur, aşağıdaki şekle bakın.

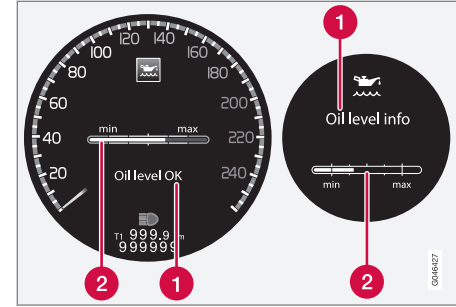

Ekrandaki mesaj ve grafik. Soldaki ekran dijital kombine gösterge tablosunda, sağdaki ise analogda gösterilir.

1 Mesaj

2 Motor yağ seviyesi

Yağ seviyesi motor kapalıyken başparmak tekerleği olan elektronik yağ seviyesi göstergesini kullanarak kontrol edilir, bkz. Menüde gezime - kombine gösterge tablosu (s. 113).

! UYARI

Yağ servisi gerekli mesajı gösterilirse, bir atölyeyi ziyaret edin - yetkili bir Volvo servisi önerilir. Yağ seviyesi çok yüksek olabilir.

⁷ Elektronik yağ seviyesi sensörü olan motorlarda seviye çubuğu yoktur.



10 Bakım ve servis



! ÖNEMLİ

Yağ seviyesi düşük 0,5 litre doldur mesajı durumunda, sadece 0,5 litre doldurun.

i DİKKAT

Yağ seviyesi sadece sürüş esnasında sistem tarafından algılanır. Sistem yağ doldurulduğunda veya boşaltıldığında doğrudan değişikliği algılayamaz. Araba, yağ seviye göstergesi doğru göstermeden önce yaklaşık 30 km sürülmelidir.

! UYARI

Aşağıdaki resimde gösterildiği üzere dolum seviyesi (3) veya (4) görünürse daha fazla yağ doldurmayın. Motor arızasına sebep olabileceği için, seviye asla **MAX** üstünde veya **MIN** altında olmamalıdır.

! UYARI

Yangın tehlikesi nedeniyle sıcak egzoz manifoldunun üzerine yakıt dökmeyin.

Yağ seviyesini ölçmek, 5 silindirli dizel

Eğer yağ seviyesinin kontrol edilmesi gerekiyorsa aşağıda tanımlanan sırada gerçekleştirilmelidir.

1. Anahtar **II** konumuna getirin; bkz. Anahtar konumları -farklı düzeylerdeki fonksiyonlar (s. 79).
2. Sol taraftaki kumanda kolu anahtar üzerinde bulunan ayar düğmesini çevirin **Yağ seviyesi**.
 - > Motor yağ seviyesi ile ilgili görüntülenilen bilgiyi göreceksiniz.

Menü yönetimi hakkında daha fazla bilgi için, bkz. Menüde gezime - kombine gösterge tablosu (s. 113).

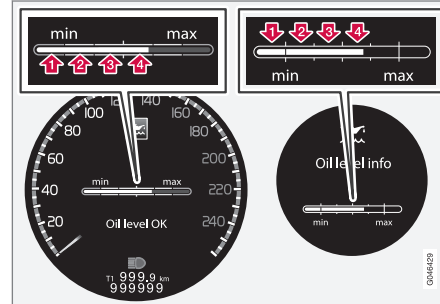

1-4 şekilleri dolum seviyelerini temsil eder. Dolum seviyesi (3) veya (4) ile gösterilenden fazla yağ doldurmayın. Önerilen dolum seviyesi 4'tür. Ekrandaki mesaj ve grafik. Soldaki ekran dijital kombine gösterge tablosunda, sağdaki ise analogda gösterilir.

İlgili bilgiler

- Motor yağı - genel (s. 334)



Soğutma sıvısı - seviyesi

Soğutma sıvısı içten yanmalı motora doğru çalışma sıcaklığına soğutur. Motordan soğutma sıvısına aktarılan ısı, yolcu kabinini ısıtmak için kullanılabilir.

Seviyenin kontrol edilmesi

Soğutma sıvısı seviyesi, genleşme deposundaki **MIN** ve **MAX** işaretlerinin arasında olmalıdır. Soğutma sistemi yeterince doldurulmazsa aşırı yüksek sıcaklıklar oluşarak motorda hasar riski ortaya çıkarabilir.

i DİKKAT

Motor soğuk olduğunda soğutma suyu seviyesini düzenli olarak kontrol edin.

Doldurma

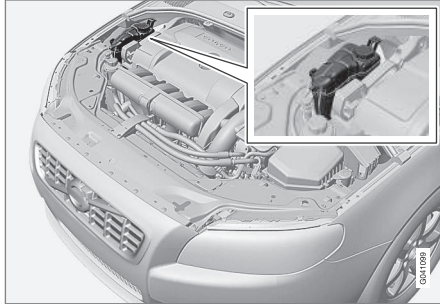

Soğutma sıvısının üzerini doldururken kutusundaki talimatlara uyunuz. Asla sadece suyla

doldurmeyiniz. Çok az veya çok fazla soğutma sıvısı konsantrasyonu, donma tehlikesini artırır.

! UYARI

Soğutma suyu çok sıcak olabilir. Motor çalışma sıcaklığındayken soğutma suyunun ilave edilmesi gerekiyorsa, aşırı basıncı nazik bir şekilde boşaltmak için genleşme deposunun kapağının vidasını sökün.

! ÖNEMLİ

- Yüksek klor, klorid ve diğer tuzların içeriği soğutma sisteminde korozyona neden olabilir.
- Volvo tarafından da tavsiye edildiği gibi her zaman anti-korozyon faktörü içeren bir soğutma suyu kullanın.
- Soğutma suyu karışımının %50 su ve %50 soğutma suyu olduğundan emin olun.
- Soğutma suyunu onaylanmış kalitede musluk suyu ile karıştırın. Su kalitesiyle ilgili şüphelerin olduğu durumlarda, Volvo tavsiyelerine uygun bir şekilde hazır-karışık soğutma suyu kullanılır.
- Soğutma suyunu değiştirirken/soğutma sisteminin bileşenlerini değiştirirken, soğutma suyu sistemini onaylanmış kalitede musluk suyu ile temizleyin veya hazır-karışık soğutma suyu ile yıkayın.
- Motor sadece iyi doldurulmuş bir soğutma sistemi ile çalıştırılmalıdır. Aksi halde, yüksek sıcaklıklar silindirik kafasında hasar riskiyle (çatlaklar) sonuçlanabilir.

Su kalitesiyle ilgili kapasiteler ve standartlar için; bkz. Soğutma sıvısı - derecesi ve hacmi (s. 386).



Fren ve debriyaj hidroliği - seviye

Fren ve debriyaj hidroliği seviyesi, haznenin **MIN** ve **MAX** işaretleri arasında olmalıdır.

Seviyenin kontrol edilmesi

Fren ve debriyaj hidroliğinin ortak bir haznesi vardır. Seviye, haznenin iç tarafında görünen **MIN** ve **MAX** işaretleri arasında olmalıdır. Seviyeyi düzenli olarak kontrol ediniz.

Fren hidroliğini, her iki yılda bir veya düzenli her iki servis aralığında bir değiştiriniz.

Hidrolik, sert ve sık fren yapılmasını gerektiren dağlık veya yüksek nem oranı olan tropik bölgelerde kullanılan otomobillerde her yıl değiştirilmelidir.

Kapasiteler ve önerilen fren hidroliği kalitesi için bkz. Fren hidroliği - kalitesi ve hacmi (s. 388).

UYARI

Fren hidroliği, fren hidrolik deposunda **MIN** seviyesinden daha düşükse, fren hidroliği doldurmadan yola devam etmeyiniz. Volvo, fren hidroliği kaybının yetkili bir Volvo servisinde kontrol edilmesini önermektedir.

Doldurma

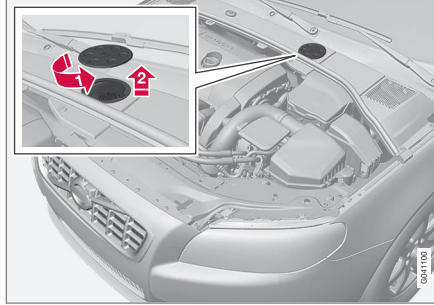

Hidrolik haznesi sürücü tarafındadır.

Hidrolik haznesi motor bölmesinin içerisinde soğuk bölümün üzerindeki kapağın altında korunur. Hazne kapağına erişebilmek için yuvarlak kapak çıkartılmalıdır.

- 1 Korumucu üzerindeki kapağı döndürüp açınız.
- 2 Hazne kapağını açınız ve hidrolik doldurmanız. Seviye deponun içerisinde yer alan **MIN** ve **MAX** işaretleri arasında olmalıdır.

ÖNEMLİ

Kapağı yeniden takmayı unutmayın.

Hidrolik direksiyon hidroliği - seviye

Hidrolik direksiyon hidroliği, haznenin **MIN** ve **MAX** işaretleri arasında olmalıdır. Hidroliğin değiştirilmesine gerek yoktur.

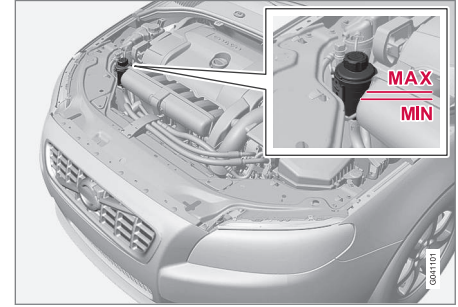

ÖNEMLİ

Kontrol ederken servo direksiyon sıvısı kabı etrafındaki alanı temiz tutun. Kapağın açılmasına gerek yoktur.

Seviyeyi her serviste kontrol ettiriniz. Hidroliğin değiştirilmesi gerekmez. Seviye **MIN** ve **MAX** işaretleri arasında olmalıdır.

Önerilen hidrolik kalitesi için Hidrolik direksiyon hidroliği - derece (s. 388)'e bakın.



UYARI

Hidrolik direksiyon sisteminde bir arıza varsa veya motor kapalı iken aracın çekilmesi gerekiyorsa, direksiyon normalden daha ağırdır. Çekme işlemine neler dahildir (s. 302) hakkında okuyun.

Klima kontrol sistemi - arıza tesbiti ve onarım

Klima sisteminin bakımı ve onarımı sadece yetkili bir servis tarafından yapılmalıdır.

Arıza teşhisi ve onarım

Klima sisteminde floresan izleme maddeleri bulunmaktadır. Kaçak tespit çalışmalarında ultraviyole ışık kullanılmalıdır.

Volvo, yetkili Volvo servisiyle iletişim kurmanızı önerir.

UYARI

Klima sisteminde basınçlı soğutucu gaz R134a bulunur. Bu sistemin sadece yetkili bir servis tarafından bakımı ve onarımı yapılmalıdır.

İlgili bilgiler

- Volvo Servis Programı (s. 327)

Lamba değiştirme - genel

Ampuller için lamba değiştirme işlemi uygulanabilir. LED ve Xenon lambaları değiştirirken lütfen bir atölyeye başvurun.

Ampullerin özellikleri belirlenmiştir (s. 349). Aşağıdaki liste, LED⁸ lambaları gibi uzmanlık gerektiren veya başka herhangi bir nedenden ötürü servis⁹ haricinde değiştirilmesi uygun olmayan ampullerin ve diğer ışık kaynaklarının yerlerini içermektedir:

- Aktif xenon farlar - ABL (xenon lambalar)
- Pozisyon lambaları, ön
- Gündüz yakılan lambalar
- yan sinyal lambaları, kapı aynaları
- yaklaşma aydınlatması, kapı aynaları
- İç aydınlatma
- Pozisyon lambaları, arka
- yan işaret lambaları, arka
- Fren lambası.

UYARI

Xenon far donanımlı araçlarda, Xenon lambalarının değişimi bir atölyede yapılmalıdır - yetkili bir Volvo atölyesi önerilir. Far bir yüksek voltaj ünitesi ile donatıldığından Xenon lambaları ile çalışmak aşırı dikkat gerektirir.

⁸ LED (Light Emitting Diode)

⁹ Yetkili Volvo servisi tavsiye edilir.



10 Bakım ve servis



⚠ UYARI

Ampul değiştirilirken aracın elektrik sistemi **0** anahtar konumunda olmalıdır, bkz. Anahtar konumları -farklı düzeylerdeki fonksiyonlar (s. 79).

⚠ ÖNEMLİ

Lambaların cam kısmına asla parmaklarınızı değdirmeyin. Parmaklarınızdaki gres yağı ısıyla buharlaşır, reflektörü kaplar ve ardından hasara yol açar.

i DİKKAT

Arızalı bir lambanın değiştirilmesinin ardından bir hata mesajı görüntülenmeye devam ediyorsa yetkili bir Volvo atölyesini ziyaret etmenizi öneririz.

i DİKKAT

Ön farlar ve arka lambalar gibi dış aydınlatma lambalarının, cam iç tarafları üzerinde geçici bir süre buğulanma olabilir. Bu normaldir, tüm dış aydınlatma buna dayanacak şekilde tasarlanmıştır. Buğulanma, lamba belli bir süre açık tutulduğunda, normal bir şekilde lamba mahfazasından dışarı çıkarılır.

İlgili bilgiler

- Lambanın değiştirilmesi - farlar (s. 342)
- Lamba değiştirme - arka lambaların yeri (s. 347)
- Lambanın değiştirilmesi - makyaj aynası aydınlatması (s. 348)
- Lamba değişimi - bagaj bölümündeki aydınlatma (s. 348)
- Lamba değişimi - plaka lambası (s. 347)

Lambanın değiştirilmesi - farlar

Tüm far ampulleri motor bölümünden değiştirilir. Önce tüm farı gevşetin ve sökün.

Farın çıkarılması

Aracın elektrik sistemini **0** anahtar konumuna ayarlayın, bkz. Anahtar konumları -farklı düzeylerdeki fonksiyonlar (s. 79).

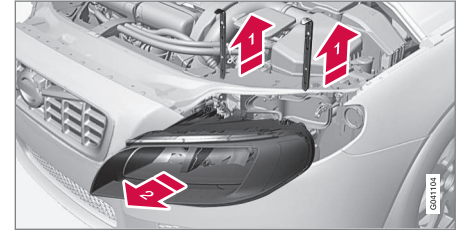

➡ Farın tespit pimlerini dışarı çekin.

➡ Farı düz ileriye çekin.

⚠ ÖNEMLİ

Elektrik kablosunu çekmeyiniz sadece konnektörden çekiniz.

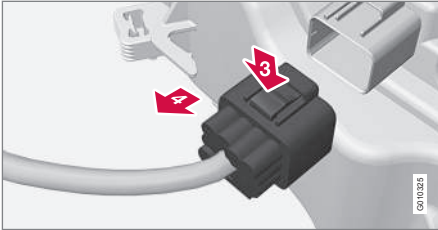

- 3) Far konektörünü klipsine başparmağınızla basarak sökün.
- 4) Aynı zamanda diğer elinizle konektörü dışarıya doğru çıkarınız.
5. Lamba mahfazasını kaldırarak çıkarınız ve far camları zarar görmeyecek şekilde yumuşak bir yüzeyin üzerine yerleştiriniz.
6. Söz konusu ampulü değiştiriniz.

Farın sabitlemesi

1. Soketi takınız, bir oturma sesi duyulmalıdır.
2. Farı ve tespit pimlerini tekrar takınız. Sağlam şekilde takıldıklarını kontrol edin.
3. Aydınlatmayı kontrol ediniz.

Aydınlatmayı açmadan önce veya uzaktan kumanda anahtarı, kontağa takılmadan önce far monte edilmeli ve konektör sağlam bir şekilde bağlanmalıdır.

İlgili bilgiler

- Lamba değiştirme - genel (s. 341)
- Lamba değiştirme - ana/kısa far ampullerinin kapağı (s. 343)
- Lambalar - teknik özellikler (s. 349)

Lamba değiştirme - ana/kısa far ampullerinin kapağı

Ana/kısa far ampullerine farın büyük kapağı çıkarılarak ulaşılır.

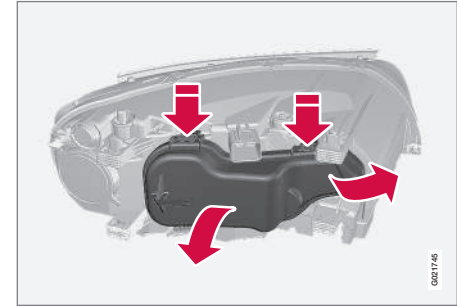

Bir ampulü değiştirmeden önce bkz. Lambanın değiştirilmesi - farlar (s. 342).

1. Kilit kelepçesini yukarı/dışarı doğru bastırarak açınız.
2. Kapaktaki klipse bastırarak çıkartınız.

Kapağı işlemleri tersine takip ederek tekrar takınız.

İlgili bilgiler

- Lambanın değiştirilmesi - farlar (s. 342)
- Lambanın değiştirilmesi - kısa far (s. 344)
- Lambanın değiştirilmesi - uzun far (s. 344)
- Lambanın değiştirilmesi - ilave uzun far (s. 345)



10 Bakım ve servis

Lambanın değiştirilmesi - kısa far

Kısa far ampulü, farın büyük kapağının içine takılmıştır.

i DİKKAT

Halojen farlara sahip araçlar için geçerlidir.

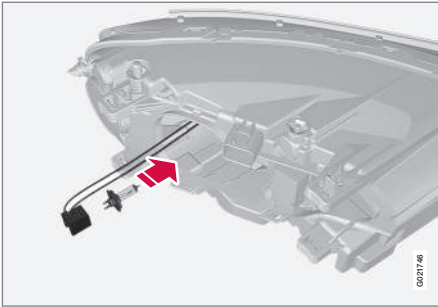

1. farı (s. 342) çıkarın.
2. kapağı (s. 343) çıkarın.
3. Konektörü (klemensi) ampulden ayırınız.
4. Ampulü duyunu aşağı doğru bastırarak çıkartınız.
5. Sokete yeni bir ampul yerleştirip bastırınız. Sadece tek bir şekilde bağlanabilir.

Parçaları işlemleri tersine takip ederek tekrar takınız.

İlgili bilgiler

- Lambalar - teknik özellikler (s. 349)

Lambanın değiştirilmesi - uzun far

Uzun far ampulü, farın büyük kapağının içine takılmıştır.

i DİKKAT

Halojen farlara sahip araçlar için geçerlidir.

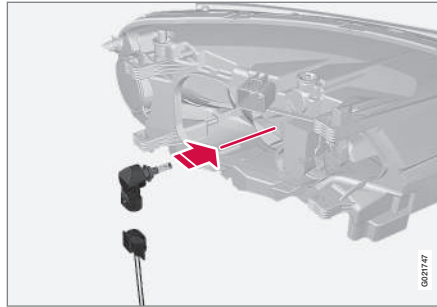

1. farı (s. 342) çıkarın.
2. kapağı (s. 343) çıkarın.
3. Ampulü saatin aksi yönünde döndürerek çıkartın ve ardından dışarı doğru çekin.
4. Konektörü (klemensi) ampulden ayırınız.
5. Ampulü değiştiriniz ve soket ile hizalayıp yerine oturtmak için saat yönünde döndürünüz. Sadece tek bir şekilde bağlanabilir.

Parçaları işlemleri tersine takip ederek tekrar takınız.

İlgili bilgiler

- Lambalar - teknik özellikler (s. 349)



Lambanın değiştirilmesi - ilave uzun far

İlave uzun far ampulü, farın büyük kapağının içine takılmıştır.

i DİKKAT

Xenon farlı* araçlar için geçerlidir.

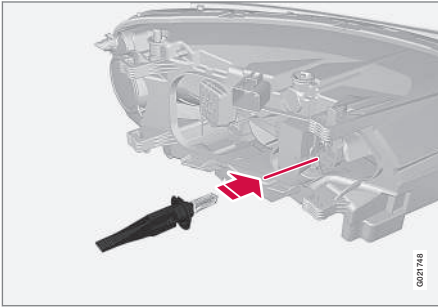

1. farı (s. 342) çıkarın.
2. kapağı (s. 343) çıkarın.
3. Ampulü duyunu aşağı doğru bastırarak çıkartınız.
4. Konektörü (klemensi) ampulden ayırınız.
5. Sokete yeni bir ampul yerleştirip bastırınız. Sadece tek bir şekilde bağlanabilir.

Parçaları işlemleri tersine takip ederek tekrar takınız.

İlgili bilgiler

- Lambalar - teknik özellikler (s. 349)

Lambanın değiştirilmesi - sinyal lambaları, ön

Sinyal lambası ampulü, farın küçük kapağının içine takılmıştır.

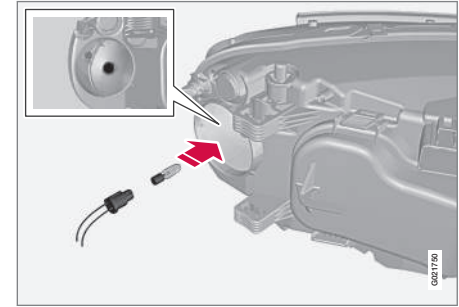

1. farı (s. 342) çıkarın.
2. Küçük yuvarlak kapağı çıkartınız.
3. Ampulü çıkartmak için ampul duyunu çekiniz.
4. Yanmayan ampulü çıkartıp yenisini takınız. Sadece tek bir şekilde takılabilir.
5. Ampul yuvasını sokete geri takınız ve yerine oturma sesi çıkana kadar bastırınız.
6. Kapağı yerine takınız. Yerleştirildikten sonra yerine oturma sesi duyulana kadar bastırılmalıdır.

Parçaları işlemleri tersine takip ederek tekrar takınız.



İlgili bilgiler

- Lambalar - teknik özellikler (s. 349)

Lambanın değiştirilmesi - arka lamba

Arka lamba grubundaki lambalar, kargo alanının içinden değiştirilir.

Ampul yuvası, arka

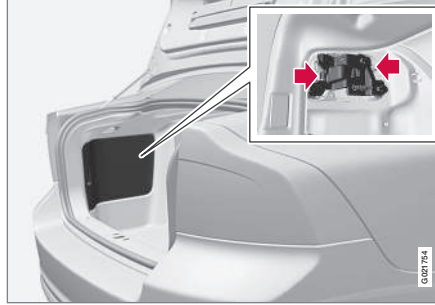

Arka far grubundaki ampuller bagaj bölümünün içerisinden değiştirilir (LED lambaları değil).

1. Ampullere erişebilmek için sol/sağ paneldeki kapakları çıkartınız. Ampuller ayrı ampul yuvalarına yerleştirilmiştir.
2. Mandallara birlikte bastırınız ve ampul yuvasını çekip çıkartınız.
3. Ampülü değiştiriniz.
4. Konektörü (klemensi) bağlayınız.
5. Ampul duyunu yuvasına doğru bastırınız ve kapağı tekrar yerine takınız.

İlgili bilgiler

- Lamba değiştirme - arka lambaların yeri (s. 347)
- Lambalar - teknik özellikler (s. 349)



Lamba deęiřtirme - arka lambaların yeri

Genel bakıřta, arkadaki lambaların yeri gsterilmektedir.

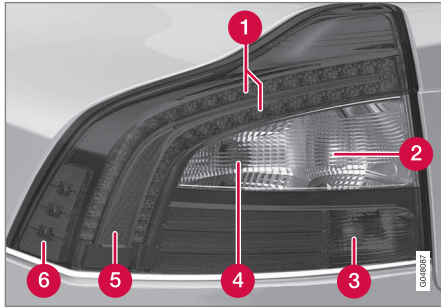

- 1 Fren lambası (LED)
- 2 Geri vites lambası (s. 346)
- 3 Sis lambası (s. 346)
- 4 Sinyal (s. 346)
- 5 Pozisyon lambaları (LED)
- 6 Yan iřaret lambaları (LED)

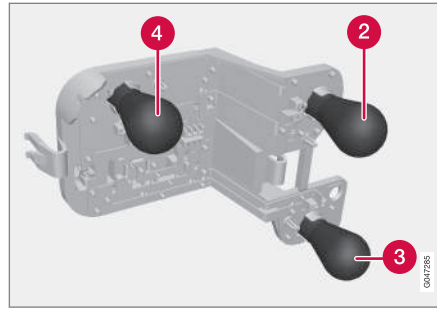

Arka lamba grubu ampul duyu

- 2 Geri vites lambası (s. 346)
- 3 Sis lambası (s. 346)
- 4 Sinyal (s. 346)

İlgili bilgiler

- Lamba deęiřtirme - genel (s. 341)
- Lambalar - teknik zellikler (s. 349)

Lamba deęiřimi - plaka lambası

Plaka lambası, ykleme kapaęının altında bulunur.



1. Vidaları bir tornavidayla ıkartınız.
2. Tm lamba grubunu dikkatlice ayırıp ekiniz.
3. Ampul deęiřtiriniz.
4. Lamba yuvasını tekrar yerine takınız ve vidalayınız.

İlgili bilgiler

- Lambalar - teknik zellikler (s. 349)



Lamba deęiřimi - bagaj bölmesindeki aydınlatma

Kargo alanı aydınlatması, bagaj kapaęı aıklıęının her iki tarafında bulunur.

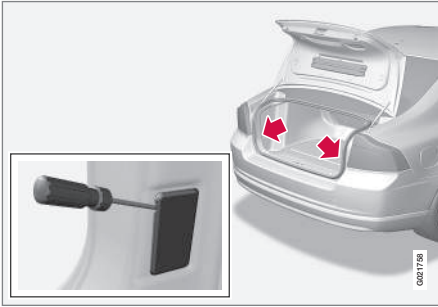

1. Bir tornavida yardımıyla lamba yuvasını gevşeyecek şekilde hafifçe kanırtınız.
2. Ampulü deęiřtiriniz.
3. Ampulün yanıp yanmadıęını kontrol ediniz ve ampul yuvasını yerine bastırınız.

İlgili bilgiler

- Lambalar - teknik özellikler (s. 349)

Lambanın deęiřtirilmesi - makyaj aynası aydınlatması

Makyaj aynası lambaları, lamba lensinin içine takılmıřtır.

Lamba lenslerinin sökülmesi

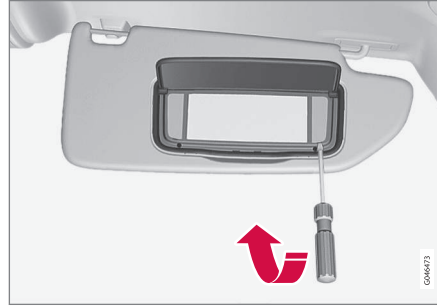

1. Far merceęinin altına bir tornavida yerleřtirip kenarındaki kilit kulaklarını hafif kaldırın.
2. Lamba merceęini çıkarın.
3. Ampulü düz bir şekilde yana doęru çekmek için bir kargaburun pense kullanın ve yenisiyle deęiřtirin. Not! - Penseyle çok sıkıřtırmayın. Aksi takdirde lamba merceęi ezilebilir.

Lamba lenslerinin takılması

1. Lamba lenslerini yerine takın.
2. Yerine bastırın.

İlgili bilgiler

- Lambalar - teknik özellikler (s. 349)



Lambalar - teknik özellikler

Teknik özellikler ampuller için geçerlidir. LED ve Xenon lambaları değiştirirken lütfen bir atölyeye başvurun.

Aydınlatma	W ^A	Type
Kısa far, halojen	55	H7 LL
Uzun far, Halojen	65	H9
Ekstra uzun far, ABL	55	H7 LL
İleri vitisi göstergeleri	21	H21W LL
Torpido gözü aydınlatması	5	Soket SV8,5 Uzunluk 43 mm
Makyaj aynası aydınlatması	2	T5 Soket W2x4,6d
Kargo bölmesi aydınlatması	5	Soket SV8,5 Uzunluk 38 mm
Plaka lambası	5	C5W LL
Sinyal lambaları, arka	21	PY21W SV
Geri vitis lambası	21	P21W LL
Arka sis lambası	21	P21W LL

^A Watt

İlgili bilgiler

- Lamba değiştirme - genel (s. 341)

Silecek lastikleri

Ön cam silecek lastikleri, değiştirilecekleri zaman servis pozisyonunda olmalıdır.

Servis konumu



Silecek lastikleri servis konumunda.

Silecek lastiklerini değiştirmek, temizlemek veya kaldırmamanın (örneğin ön camdan buz temizlemek için) mümkün olabilmesi için silecek lastiklerinin servis konumunda olması gereklidir.



ÖNEMLİ

Silecek lastiklerini servis konumuna getirmeden önce, donmadıklarından emin olun.



10 Bakım ve servis



1. Uzaktan kumanda anahtarını kontağa¹⁰ yerleştirin ve **START/STOP ENGINE** düğmesine kısaca basarak aracın elektrik sistemi anahtar konumuna I ayarlayın. Anahtar konumlarıyla ilgili ayrıntılı bilgi için, bkz. Anahtar konumları -farklı düzeylerdeki fonksiyonlar (s. 79).
2. Aracın elektrik sistemini **0** anahtar konumunda ayarlamak için yeniden kısa süreliğine **START/STOP ENGINE** düğmesine basın.
3. 3 saniye içerisinde sağ kumanda kolu anahtarını yukarı hareket ettirin ve yaklaşık 1 saniye bu konumda tutun.
> Ardından silecekler yukarıya doğru hareket eder.

Aracın elektrik sistemini **I** konumuna ayarlamak için kısa süreliğine **START/STOP ENGINE** düğmesine bastığınızda (veya araç çalıştırıldığında) silecekler başlangıç konumuna geri döner.

! ÖNEMLİ

Servis konumundaki silecek kolları ön camdan yukarıya katlanmışsa, silecekleri yeniden etkinleştirmeden önce ön cam üzerinde tekrar aşağı katlanmaları gerekir. Bu, kaportanın boyasının çizilmesini önlemek için yapılır.

Silecek lastiklerinin değiştirilmesi

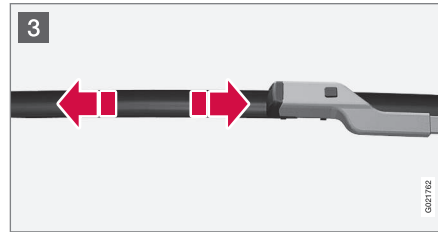
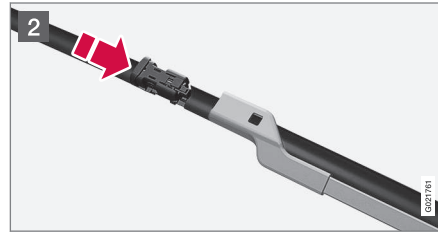
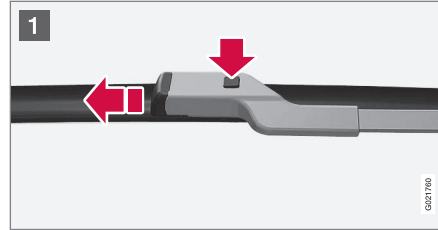

- 1 Silecek kolunu servis konumunda yukarı katlayın. Silecek lastiği bağlama elemanındaki düğmeye bastırınız ve silecek koluna paralel yönde dümdüz çekiniz.
- 2 "Tık" sesi duyulana kadar yeni silecek lastiğini yerine sürünüz.
- 3 Lastiğin sıkıca oturduğunu kontrol ediniz.
4. Silecek kolunu ön cama doğru geri katlayın.

Aracın elektrik sistemini **I** konumuna ayarlamak için kısa süreliğine **START/STOP ENGINE** düğmesine bastığınızda (veya araç çalıştırıldığında) silecekler servis konumundan başlangıç konumuna geri döner.

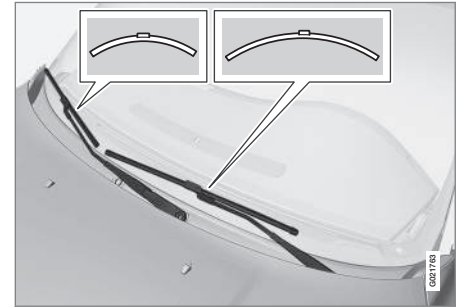

¹⁰ Anahtarsız çalıştırma ve kilit sistemi olan araçlarda gerekli değildir.



! DİKKAT

Silecek lastikleri farklı uzunluktadır. Sürücü tarafındaki silecek lastiği yolcu tarafından daha uzundur.

Temizleme

Silecek lastikleri ve ön camın temizlenmesi için, bkz. Araç yıkama (s. 371).

! ÖNEMLİ

Silecek lastiklerini düzenli olarak kontrol edin. Bakımın ihmal edilmesi silecek lastiklerinin ömrünü kısaltır.

İlgili bilgiler

- Yıkama sıvısı - doldurulması (s. 351)

Yıkama sıvısı - doldurulması

Yıkama sıvısı, farları ve camları temizlemek için kullanılır. Hava sıcaklığı donma noktasının altında olduğunda antifiriz cam yıkama sıvısı kullanılmalıdır.

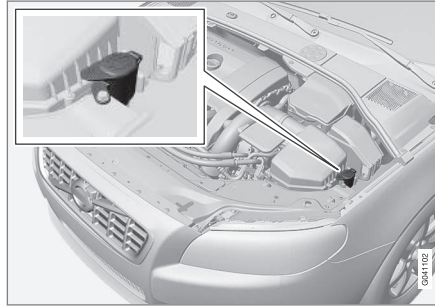

Yıkama sıvısı mavi kapağı açarak eklenir.

Ön cam ve far yıkayıcıları ortak bir depoyu paylaşır.

! DİKKAT

Haznede yaklaşık 1 litre yıkama sıvısı kaldığında kombine gösterge tablosunda  sembolü ile birlikte yıkama sıvısını doldurma mesajı gösterilecektir.

Önceden belirlenmiş kalite: Volvo tarafından önerilen yıkama sıvısı - soğuk havalarda ve donma noktasının altında donma koruması ile.

! ÖNEMLİ

Seyreltme çalışmasında için, Volvo orijinal yıkama sıvısı veya pH değeri 6 ve 8 arasında olan bir dengini kullanın (örneğin 1:1 nötr su).

! ÖNEMLİ

Pompa, hazne ve hortumların donmasını önlemek için, sıcaklık donma seviyesinin altına indiğinde, yıkama sıvısını antifrizle birlikte kullanın.

Hacim:

- Far yıkaması **olan** araçlar: 6,5 litre.
- Far yıkaması **olmayan** araçlar: 4,5 litre.

İlgili bilgiler

- Silecek lastikleri (s. 349)
- Silecekler ve yıkayıcılar (s. 103)



10 Bakım ve servis

Marş motoru aküsü - genel

Marş aküsü, marş motorunu ve araçtaki diğer elektrikli donanımları çalıştırmak için kullanılır.

Marş aküsü klasik 12 V'lük bir aküdür.

Akünün ömrü ve fonksiyonu, marş sayısı, boşalma, sürüş tarzı, sürüş koşulları, iklim koşulları gibi faktörlerden etkilenir.

- Motor çalışır durumdayken akü bağlantısını ayırmayınız.
- Aküye giden tüm kabloların doğru bağlandığını ve düzgün sıkıldığını kontrol ediniz.

	Motor	
	Benzin	Dizel
Voltaj (V)	12	12
Soğuk marş kapasitesi ^A - CCA ^B (A)	520-800	700-800

A SAE veya EN standardı uyarınca.

B Soğuk Marş Amperi.

! ÖNEMLİ

Marş aküsü değiştirilirken, Start/Stop fonksiyonlu arabalara, uygun türde bir akü takılmalıdır, düz şanzımanlı arabalara EFB¹¹ ve otomatik şanzımanlı arabalara AGM¹² takılmalıdır.

¹¹ Enhanced Flooded Battery.

¹² Absorbed Glass Mat.

! ÖNEMLİ

Marş aküsü değiştirilecekse, eski aküyü aynı soğuk çalıştırma kapasitesine ve orijinal aküyle aynı tipteki bir aküyle değiştirmenizden emin olun (akünün üzerindeki etikete bakın).

i DİKKAT

- Akü kutusunun boyutu orijinal akü boyutları ile tutarlı olmalıdır.
- Akünün yüksekliği boyuta bağlı olarak farklıdır.

! UYARI

- Akü son derece patlayıcı olan oksijenli gazı üretebilir. Bir aktarma teli yanlış bağlanırsa kıvılcım oluşabilir ve bu akünün patlaması için yeterli olabilir.
- Akü ciddi yanıklara sebebiyet verebilecek sülfürik asit içerir.
- Sülfürik asit gözünüze, derinize veya kıyafetinize temas ederse bol miktarda su ile yıkayınız. Asit gözünüze sıçarsa derhal tıbbi yardım alın.

! ÖNEMLİ

Marş aküsü ya da destek aküsü (s. 355) şarj edilirken yalnızca kontrollü şarj gerilimi olan modern akü şarjı kullanın. Aküye zarar verebileceği için hızlı şarj fonksiyonu kullanılmamalıdır.

! ÖNEMLİ

Aşağıdaki talimatlar gözlenmiyorsa, infotainment sistemi enerji tasarruf fonksiyonu geçici olarak devreden çıkmış olabilir ve/veya marş motoru aküsünün şarj durumu hakkında kombine gösterge tablosunun bilgi ekranındaki mesaj geçici olarak konuyla ilgisiz olabilir, harici bir akü veya akü şarj cihazı bağlantısını takip edin:

- Aracın ana aküsü üzerindeki negatif akü terminali **asla** harici bir akü veya akü şarj cihazını bağlamak için kullanılmamalıdır, sadece **araç şasisi** topraklama noktası olarak kullanılabilir.

Kablo kelepçelerinin nasıl takılması gerektiğiyle ilgili olarak bkz. Aküyle takviyeli çalıştırma (s. 263).



i DİKKAT

Akü bir kaç kez boşalırsa akü ömrü de kısılır.

Akü ömrü, sürüş koşulları ve iklim gibi pek çok faktörden etkilenir. Akü öarş kapasitesi zamanla azar azar düşer ve bu sebeple araç uzun süreli olarak kullanılmadığında veya sadece kısa mesafelerde sürüldüğünde yeniden şarj edilmesi gerekir. Aşırı soğuk da marş kapasitesini olumsuz etkiler.

Aküyü iyi durumda tutmak için aracı haftada en az 15 dakika sürmeniz veya akünün otomatik şarjlı bir akü şarj aletine bağlanması önerilmektedir.

Tam olarak şarj edilmiş bir şekilde korunan bir akü maksimum servis ömrüne sahiptir.

İlgili bilgiler

- Akü - semboller (s. 353)
- Marş aküsü - değiştirilmesi (s. 354)

Akü - semboller

Akülerde bilgi ve uyarı sembolleri yer almaktadır.

Akülerdeki semboller

	Koruyucu gözlük kullanınız.
	Ayrıntılı bilgi otomobilin kullanıcı el kitabında yer alır.
	Aküyü çocukların erişemeyeceği bir yerde saklayınız.
	Akü aşındırıcı asit içerir.

	Kıvılcım ve açık alevden sakınınız.
	Patlama tehlikesi.
	Geri dönüşüm için alınmalıdır.

i DİKKAT

Kurşun içermesi nedeniyle kullanılmış marş motoru aküsünün veya yedek akünün çevre açısından güvenli bir şekilde geri dönüştürülmesi gerekir.

İlgili bilgiler

- Marş motoru aküsü - genel (s. 352)
- Akü - Start/Stop (s. 355)



Marş aküsü - değiştirilmesi

Araç içindeki marş aküsü, bir atölyenin yardımı olmadan değiştirilebilir.

Çıkarma

Her şeyden önce: Hiçbir elektrik bağlantısına dokunmadan önce uzaktan kumanda anahtarını kontak anahtarından alın ve en az 5 dakika bekleyin - bunun aracın elektrik sisteminin gerekli bilgiyi kontrol modüllerine kaydetmek zorunda olmasıdır.

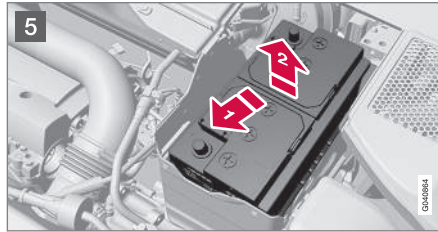
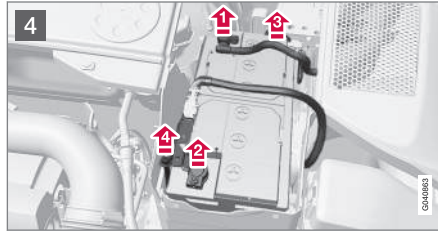
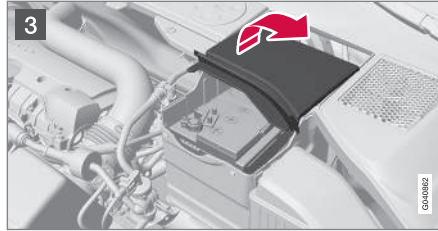
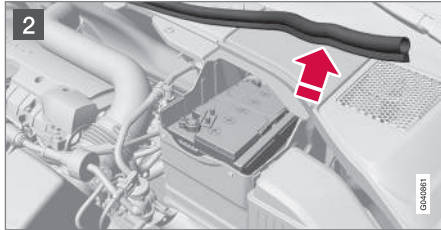
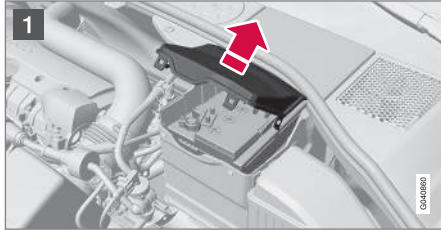

- 1 Ön kapaktaki klipsleri açınız ve kapağı çıkartınız.
- 2 Lastik kalıbı arka kapak serbest kalacak şekilde çözünüz.

- 3 Arka kapağı dışarıya doğru kaldırmak suretiyle bir çeyrek tur çevirerek çıkarınız.

UYARI

Artı ve eksi kabloları doğru sıra ile takın veya çıkarın.

- 4
- 1 Siyah negatif kabloyu sökünüz.
- 2 Kırmızı pozitif kabloyu ayırınız.
- 3 Havalandırma hortumunu aküden ayırınız.
- 4 Akü kapağını tutan vidayı gevşetiniz.
- 5
- 1 Aküyü kenara taşıyın.
- 2 Kaldırın.

Takılması

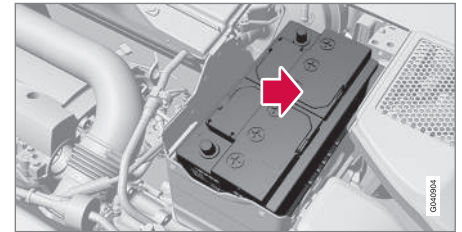



1. Aküyü akü kutusuna indiriniz.
2. Aküyü içeriye ve yana doğru, kutunun arkasına erişene kadar ittiniz.
3. Aküyü tutan kelepçeyi sıkın.
4. Havalandırma hortumunu bağlayınız.
 - > Hem aküye hem de gövdedeki çıkışa doğru şekilde bağlandığından emin olun.
5. Kırmızı pozitif kabloyu bağlayınız.
6. Siyah negatif kabloyu bağlayınız.
7. Arka kapağa bastırın. (Bkz. önceki "Çıkarma" bölümü)
8. Kauçuk kalıbı takın. (Bkz. "Çıkarma")
9. Ön kapağı hizalayın ve klips ile tespit edin. (Bkz. "Çıkarma")

Aracın marş motoru aküsü hakkında daha fazla bilgi için bkz. Marş motoru aküsü - genel (s. 352) ve Aküyle takviyeli çalıştırma (s. 263).

Akü - Start/Stop

Start/Stop fonksiyonuna sahip araçlarda, marş aküsüne ek olarak bir de destek aküsü bulunmaktadır.

Start/Stop fonksiyonu olan araçlar iki adet 12 V'lik akü ile donatılmıştır - biri çalıştırma için ekstra güçlü akü ve diğeri Start/Stop fonksiyonu çalıştırma sekansı sırasında yardım eden yardımcı akü.

Start/Stop fonksiyonu hakkında daha fazla bilgi için bkz. Start/Stop* (s. 270).

Aracın marş motoru aküsü hakkında daha fazla bilgi için bkz. Aküyle takviyeli çalıştırma (s. 263).

Aşağıdaki tablo Start/Stop fonksiyonu bulunan araçlarda sırasıyla marş aküsü ve destek aküsü teknik özelliklerini gösterir.

	Akü	
	Marş, 12 V	Takviye, 12 V
Soğuk marş kapasitesi ^A - CCA ^B (A)	720 ^C 760 ^D	Soldan direksiyonlu araç: 120 ^E 170 ^F Sağdan direksiyonlu araç: 120
Boyut , LxBxH (mm)	278x175x190	Soldan direksiyonlu araç: 150x90x106 ^E 150x90x130 ^F Sağdan direksiyonlu araç: 150x90x106



10 Bakım ve servis



	Akü	
	Marş, 12 V	Takviye, 12 V
Kapasite (Ah)	70	Soldan direksiyonlu araç: 8 ^E 10 ^F Sağdan direksiyonlu araç: 8

A EN standardına göre.

B Soğuk Marş Amperi.

C Düz şanzıman.

D Otomatik şanzıman.

E Yalnızca araç tamamen hareketsiz duruma geçtiğinde otomatik olarak duran Start/Stop fonksiyonu ile birlikte düz şanzıman.

F Diğerleri.

! ÖNEMLİ

Marş aküsü değiştirilirken, Start/Stop fonksiyonlu arabalara, uygun türde bir akü takılmalıdır, düz şanzımanlı arabalara EFB¹³ ve otomatik şanzımanlı arabalara AGM¹⁴ takılmalıdır.

Destek aküsü değiştirilirken, AGM tipi bir akü takılmalıdır.

i DİKKAT

- Araçtaki akım çekişi ne kadar yükseğe alternatörün de o kadar fazla çalışması ve akülerin şarj olması gerekir, bu da daha yüksek yakıt tüketimi demektir.
- Akünün kapasitesi izin verilen en düşük seviyenin altına düşerse Start/Stop işlevi devre dışı kalır.

Yüksek akım kullanan sistemler nedeniyle geçici olarak azaltılmış Start/Stop fonksiyonu:

- Sürücü debriyaj pedalına (düz şanzıman) basmadan¹⁵ motor otomatik olarak çalışır.
- Sürücü ayak freni pedalından (otomatik şanzıman) ayağını kaldırmadan motor otomatik olarak çalışır.

Akülerin yeri

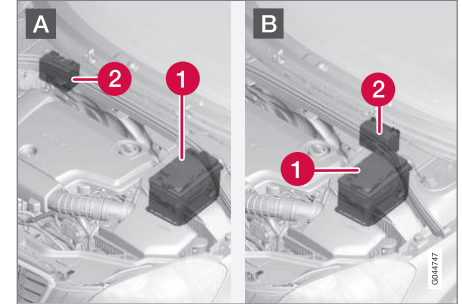

A: Soldan direksiyonlu araç. B: Sağdan direksiyonlu araç.

1 Akü¹⁶

2 Destek aküsü

Destek aküsü normalde çalıştırma için kullanılan normal aküden daha fazla servis gerektirmez. Soru veya problemler olması halinde bir servisle iletişime geçilmelidir - yetkili bir Volvo servisi önerilir.

¹³ Enhanced Flooded Battery.

¹⁴ Absorbed Glass Mat.

¹⁵ Otomatik çalıştırma sadece vites kolu normal konumdaysa mümkündür.

¹⁶ Marş aküsünün detaylı tanımlaması için bkz. Marş motoru aküsü - genel (s. 352).



! ÖNEMLİ

Aşağıdaki talimat izlenmezse, harici bir akü veya akü şarj cihazı bağlandıktan sonra Çalıştır/Durdur fonksiyonu geçici olarak çalışmayabilir:

- Aracın ana aküsü üzerindeki negatif akü terminali **asla** harici bir akü veya akü şarj cihazını bağlamak için kullanılmamalıdır, sadece **araç şasisi** topraklama noktası olarak kullanılabilir.

Kablo kelepçelerinin nasıl takılması gerektiğiyle ilgili olarak bkz. Aküyle takviyeli çalıştırma (s. 263).

i DİKKAT

Hiçbir sistem çalışmayacak şekilde akünün şarjı azalmışsa ve prensip olarak aracın normal elektrik fonksiyonları çalışmıyorsa ve sonradan motor harici bir akü veya akü şarj cihazı kullanılarak çalıştırılmışsa, Start/Stop işlevi etkinleştirilmeyecektir. Böylece motorun otomatik olarak durdurulması mümkün olacaktır ancak bir otomatik durdurma durumunda akünün kapasitesinin yetersiz olması nedeniyle Start/Stop işlevi çalışmayabilir.

Bir otomatik durdurmanın ardından başarılı bir otomatik çalıştırmanın gerçekleştirilebilmesi için öncelikle akü şarj edilmelidir. +15 °C'lik bir dış ortam sıcaklığında akünün en az 1 saat şarj edilmelidir. Dış ortam sıcaklığının daha düşük olması durumunda 3-4 saatlik bir şarj süresi tavsiye edilir. Bu tavsiye, akünün bir harici akü şarj cihazı kullanılarak şarj edilmesi durumu için geçerlidir.

Bu mümkün değilse, akü yeterince şarj edilene kadar Start/Stop işlevinin geçici olarak devre dışı bırakılması önerilir.

Marş aküsünün şarjı hakkında daha fazla bilgi için, bkz. Marş motoru aküsü - genel (s. 352).

İlgili bilgiler

- Akü - semboller (s. 353)

Elektrik sistemi

Elektrik sistemi tek kutupludur ve iletken madde olarak şasisi ve motor gövdesini kullanır.

Araç voltaj ayarlı bir AC alternatörüne sahiptir.

Marş aküsünün boyut, tip ve performansı aracın donanım ve fonksiyonuna bağlıdır.

! ÖNEMLİ

Marş aküsü değiştirilecekse, eski aküyü aynı soğuk çalıştırma kapasitesine ve orijinal aküyle aynı tipteki bir aküyle değiştirdiğinizden emin olun (akünün üzerindeki etikete bakın).

İlgili bilgiler

- Marş aküsü - değiştirilmesi (s. 354)
- Marş motoru aküsü - genel (s. 352)



Sigortalar - genel

Bütün elektrikli fonksiyonlar ve parçalar aracın elektrik sisteminde oluşabilecek kısa devrelerden veya aşırı yüklenmelerin sonucunda meydana gelebilecek hasarlara karşı bir dizi sigortayla korunmaktadır.

Bir elektrikli parça veya fonksiyonu çalışmıyorsa, bunun nedeni sigortaya geçici olarak yüklenilmesinden dolayı sigortanın atmış olması olabilir. Aynı sigorta sürekli olarak yanıyor ise bileşende bir arıza vardır. Volvo, aracı kontrol etmeniz için yetkili bir Volvo servisine başvurmanızı önermektedir.

Değiştirilir

1. Yanmış sigortayı bulmak için sigorta şemasına bakınız.
2. Sigortayı çekerek çıkarınız ve içindeki kıvrık telin yanmış olup olmadığını görmek için yandan kontrol ediniz.
3. Durum buysa aynı renk ve amper değerindeki bir sigortayla değiştiriniz.



UYARI

Sigorta değiştirirken asla yabancı bir nesne veya belirtilenden yüksek amperde bir sigorta kullanmayın. Bu, elektrik sisteminde önemli hasara ve muhtemelen yangına yol açabilir.

Merkezi elektrik ünitelerinin konumu

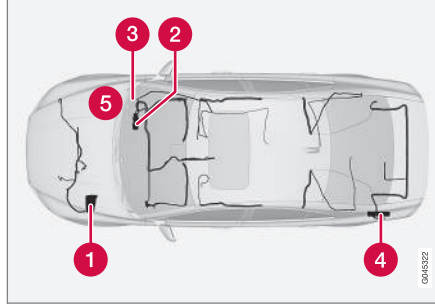

Soldan direksiyonlu bir araçta merkezi elektrik ünitesi konumları. Sağdan direksiyonlu araçta, torpido gözünün altındaki merkezi elektrik ünitesi taraf değiştirir.

- 1 Motor kabini
- 2 Torpido gözünün altında
- 3 Torpido gözünün altında
- 4 Bagaj bölümü
- 5 Motor bölümü soğuk bölge (sadece Start/Stop)

İlgili bilgiler

- Sigortalar - motor bölümünde (s. 359)
- Sigortalar, torpido gözünün altında (s. 363)
- Sigortalar - torpido gözünün altında kontrol modülünde (s. 365)

- Sigortalar - bagaj bölümünde (s. 367)
- Sigortalar - motor bölümünün soğuk bölümünde (s. 369)



Sigortalar - motor bölümünde

Motor bölümündeki sigortalar, başka şeylerin yanı sıra motor ve fren fonksiyonlarını korur.

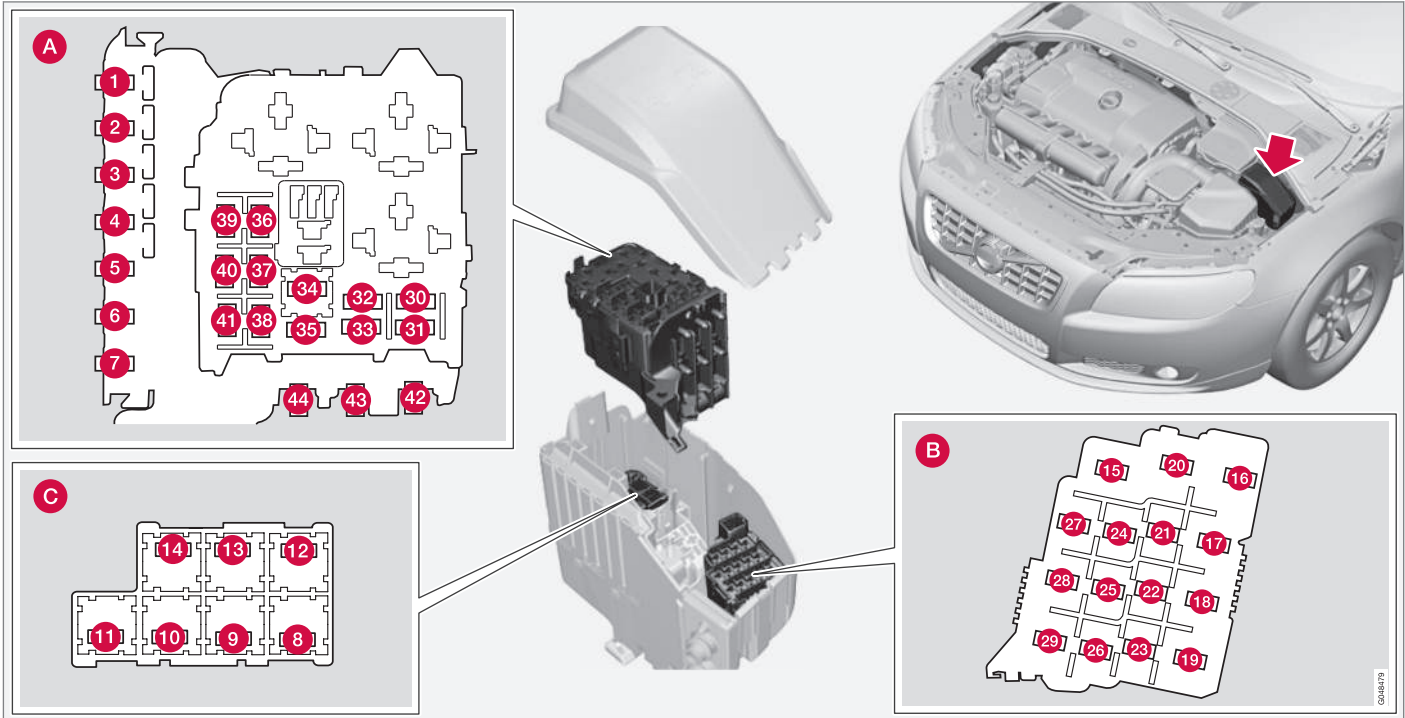



10 Bakım ve servis



Genel sigortalar, motor bölmesi

Kapağın içerisinde sigortaların çıkartılmasını ve takılması işlemini kolaylaştırmak için pense bulunur.

Konumlar (bkz. önceki resim)

- A** Motor bölmesi, üst
- B** Motor bölmesi, ön
- C** Motor bölmesi, alt

Bu sigortaların hepsi motor bölmesindeki kutudadır. (C) içindeki sigortalar (A) altına yerleştirilir.

Kapağın içinde sigortaların yerlerini gösteren bir etiket vardır.

- 1-7 ve 42-44 arasındaki sigortalar "Midi Fuse" türündedir ve sadece yetkili bir servis¹⁷ tarafından değiştirilmelidirler.
- 8-15 ve 34 arasındaki sigortalar "JCASE" tipindedir ve yetkili bir servis¹⁷ tarafından değiştirilmelidirler.
- 16-33 ve 35-41 arasındaki sigortalar "Mini Fuse" tipindedir.

	Fonksiyon	[A ^A]
1	Merkezi elektronik modülü (CEM) birincil sigortası torpido gözünün altında ^B	50
2	Merkezi elektronik modülü (CEM) birincil sigortası torpido gözünün altında	50
3	Merkezi elektrik ünitesi için birincil sigorta bagaj bölümündedir ^B	60
4	Röle/sigorta kutusu için birincil sigorta torpido gözünün altında	60
5	Röle/sigorta kutusu için birincil sigorta torpido gözünün altında ^B	60
6	-	-
7	Elektrikli ek ısıtıcı* ^B	100
8	Isıtmalı ön cam* ^B , sol taraf	40
9	Ön cam silecekleri	30
10	Park ısıtıcısı*	25
11	Havalandırma fanı ^C	40

	Fonksiyon	[A ^A]
12	Isıtmalı ön cam* ^B , sağ taraf	40
13	ABS pompası	40
14	ABS valfleri	20
15	Far yıkayıcılar*	20
16	Far seviyesi ayarı*, Aktif Xenon lambalar - ABL*	10
17	Merkezi elektronik modülü (CEM) birincil sigortası torpido gözünün altında	20
18	ABS	5
19	Uyarlanabilir direksiyon kuvveti*	5
20	Motor kontrol modülü, Şanzıman kontrol modülü, Hava yas-tıkları	10
21	Isıtmalı yıkayıcı uçları*	10
22	-	-
23	Far kumandası	5
24	-	-

¹⁷ Yetkili Volvo servisi tavsiye edilir.



	Fonksiyon	[A ^A]
25	-	-
26	-	-
27	Röle bobinleri	5
28	Yardımcı lambalar*	20
29	Korna	15
30	Motor yönetim sisteminin ana rölesindeki röle bobini (4 sil.) Motor kontrol modülü (4 sil.)	5
	Motor yönetim sisteminin ana rölesindeki röle bobini (5, 6 sil.) Motor kontrol modülü (5, 6 sil.)	10
31	Şanzıman kontrol modülü	15
32	Solenoid kavrama A/C (5, 6 sil. petrol); Destekleyici soğutma suyu pompası (4 sil. dizel)	15
33	Solenoid kavrama A/C için rölede röle bobini (5, 6 sil. petrol); motor bölmesi soğuk bölge içindeki merkezi elektrik ünitesinde röle bobinleri (Start/Stop)	5
34	Başlatma rölesi (5, 6 sil. petrol) ^C	30

	Fonksiyon	[A ^A]
35	Buji kontrol modülü (5 sil. dizel)	10
	Motor kontrol modülü (4 sil.); Kontak bobinleri (5, 6 silindirli benzinli); Kapasitör (6 silindirli)	20
36	Motor kontrol modülü (5, 6 silindirli benzinli)	10
	Motor kontrol modülü (5 sil. dizel)	15
	Motor kontrol modülü (4 silindirli)	20
37	Kütle hava akış sensörü (4 sil.); Termostat (4 sil. petrol); EVAP valfi (4 sil. petrol); EGR için soğutma pompası (4 sil. dizel)	10
	Kütle hava akışı sensörü (5 silindirli dizel, 6 silindirli), Kontrol valfleri (5 silindirli dizel), Enjektörler (5, 6 silindirli benzinli), Motor kontrol modülü (5, 6 silindirli benzinli)	15

	Fonksiyon	[A ^A]
38	Solenoid kavrama A/C (5, 6 sil.); Valfler (5, 6 sil.); Motor kontrol modülü (6 sil.); Kütle hava akış sensörü (5 sil. petrol); Yağ seviye sensörü	10
	Valfler (4 sil.); Yağ pompası (4 sil. petrol); Lambda sondası, orta (4 sil. petrol); Lambda sondası arka (4 sil. dizel)	15
39	Lambda-sondası, ön (4 silindirli); Lambda-sondası, arka (4 silindirli benzinli)	15
	EVAP valfi (5, 6 sil. petrol); Lambda sondaları (5, 6 sil.); Kontrol modülü radyatör merdane kapağı (5. sil. dizel)	15
40	Soğutma suyu pompası (5 silindirli benzinli); Karter gövdesi havalandırma ısıtıcısı (5 silindirli benzinli); Yağ pompası otomatik şanzıman (5 silindirli benzinli Start/Stop)	10
	Ateşleme bobinleri (4 silindirli benzinli)	15
	Dizel filtresi ısıtıcısı (dizel)	20



10 Bakım ve servis



	Fonksiyon	[A ^A]
41	Kontrol modülü, radyatör silindir kapağı (5 silindirli benzinli)	5
	Solenoid kavraması A/C (4 silindirli); Buji kontrol modülü (4 silindirli dizel); Yağ pompası (4 silindirli dizel)	7,5
	Karter gövdesi havalandırması ısıtıcısı (5 silindirli dizel), Yağ pompası otomatik şanzıman (5 silindirli dizel Start/Stop)	10
42	Soğutma suyu pompası (4 silindirli benzinli)	50
	Kızdırma bujileri (dizel)	70
43	Soğutma fanı (4 - 5-silindir benzinli)	60
	Soğutma fanı (6 silindirli, 4, 5 silindirli dizel)	80
44	Hidrolik direksiyon	100

A Amper

B Start/Stop fonksiyonlu araçlarda bu sigorta konumu boştur - bunun yerine bkz. Sigortalar - motor bölümünün soğuk bölgesinde (s. 369).

C Start/Stop fonksiyonlu araçlarda bu sigorta konumu boştur - bunun yerine bkz. Sigortalar - motor bölümünün soğuk bölgesinde (s. 369).

İlgili bilgiler

- Sigortalar, torpido gözünün altında (s. 363)
- Sigortalar - torpido gözünün altında kontrol modülünde (s. 365)
- Sigortalar - bagaj bölümünde (s. 367)



Sigortalar, torpido gözünün altında

Torpido gözünün altındaki sigortalar, başka sistemlerin yanı sıra infotainment sistemini ve koltuk fonksiyonlarını korur.



Konumlar

	Fonksiyon	[A ^A]
1	Ses kontrol modülü için birincil sigorta*, 16- 20: Infotainment sigortaları için birincil sigorta	40
2	-	-
3	-	-
4	Isıtmalı direksiyon simidi*	10

	Fonksiyon	[A ^A]
5	-	-
6	-	-
7	12 V soket, bagaj bölümü*	15
8	Kumanda paneli, sürücü kapısı	20
9	Kontrol paneli, ön yolcu kapısı	20

	Fonksiyon	[A ^A]
10	Kontrol paneli, arka yolcu kapısı, sağ	20
11	Kontrol paneli, arka yolcu kapısı, sol	20
12	Anahtarsız sistem*	20
13	Elektrikli koltuk, sürücü tarafı*	20
14	Elektrikli koltuk, yolcu tarafı*	20

* İsteğe bağlı/aksesuar, daha fazla bilgi için bkz. Giriş.



10 Bakım ve servis



	Fonksiyon	[A ^A]
15	-	-
16	Bilgi-Eğlence Kontrol Modülü veya Ekranı ^B	5
17	Ses kontrol ünitesi (hoparlör)*; TV*; Dijital Radyo*	10
18	Ses kontrol modülü veya Kontrol modülü Sensus ^B	15
19	Telematik sistem*; Bluetooth*	5
20	-	-
21	Sunroof*, İç aydınlatma tavan, Klima sensörü*	5
22	12 V soket, tünel konsolu	15
23	Koltuk ısıtma, arka sağ*	15
24	Koltuk ısıtma, arka sol*	15
25	-	-
26	Koltuk ısıtması, ön yolcu tarafı Koltuk havalandırması, ön yolcu tarafı*	15
27	Koltuk ısıtması, ön sürücü tarafı Koltuk havalandırması, ön sürücü tarafı*	15

	Fonksiyon	[A ^A]
28	Park yardımı*	5
29	AWD kontrol modülü*	15
30	Aktif şasi Four-C*	10

^A Amper

^B Bazı model çeşitleri.

İlgili bilgiler

- Sigortalar - motor bölmesinde (s. 359)
- Sigortalar - torpido gözünün altında kontrol modülünde (s. 365)
- Sigortalar - bagaj bölmesinde (s. 367)
- Sigortalar - motor bölmesinin soğuk bölgesinde (s. 369)



Sigortalar - torpido gözünün altında kontrol modülünde

Torpido gözünün altındaki kontrol modülündeki sigortalar, başka şeylerin yanı sıra hava

yastığı ve çarpışma uyarı sistemi fonksiyonlarını korur.

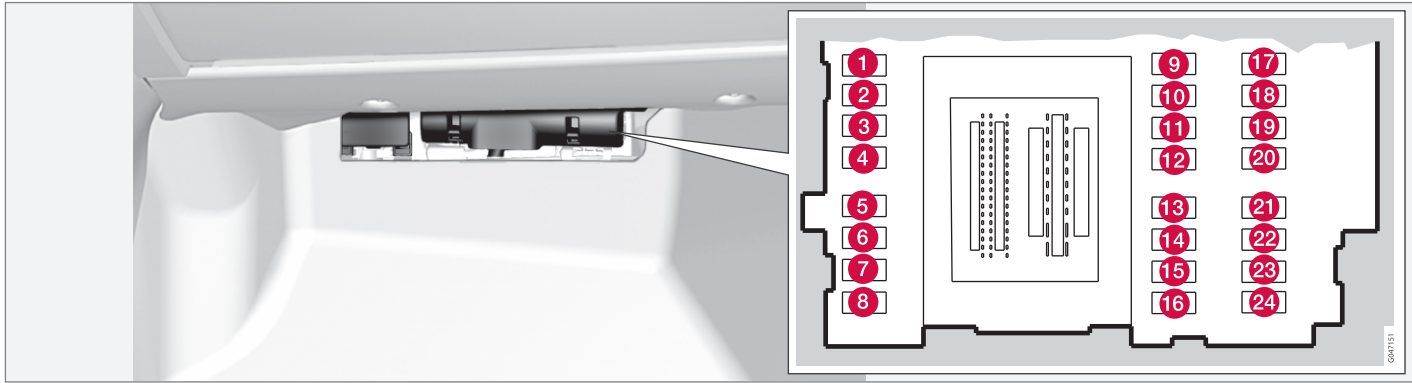

Konumlar

	Fonksiyon	[A ^A]
1	-	-
2	-	-
3	İç aydınlatma, Sürücü kapısı kontrol paneli, elektrikli camlar; Elektrikli koltuklar*	7,5
4	Kombine gösterge tablosu	5

	Fonksiyon	[A ^A]
5	Adaptif cruise control, ACC*; çarpışma uyarı sistemi*	10
6	İç aydınlatma; Yağmur sensörü*	7,5
7	Direksiyon simidi modülü	7,5
8	Merkezi kilit sistemi, yakıt dolurma kapağı	10

	Fonksiyon	[A ^A]
9	-	-
10	Ön cam silecekleri	15
11	Kilit açma, bagaj kapağı	10
12	Katlanmış baş desteği*	10
13	Yakıt pompası	20

* İsteğe bağlı/aksesuar, daha fazla bilgi için bkz. Giriş.



10 Bakım ve servis



	Fonksiyon	[A ^A]
14	Alarm hareket dedektörü*; Klima paneli	5
15	Direksiyon kilidi	15
16	Siren*; Veri link konnektörü OBDII	5
17	-	-
18	Hava yastıkları	10
19	Çarpışma uyarı sistemi*	5
20	Gaz pedalı sensörü; Dahili karatma dikiz aynası*; Koltuk ısıtma, arka* Elektrikli ek ısıtıcı*	7,5
21	İnfotainment kontrol modülü (Performans); Ses (Performans)	15
22	Fren lambası	5
23	Sunroof*	20
24	İmmobilizer	5

A Amper

İlgili bilgiler

- Sigortalar - motor bölümünde (s. 359)
- Sigortalar, torpido gözünün altında (s. 363)

- Sigortalar - bagaj bölümünde (s. 367)
- Sigortalar - motor bölümünün soğuk bölgesinde (s. 369)



Sigortalar - bagaj bölümünde

Bagaj bölümündeki sigortalar, başka şeylerin yanı sıra otomatik el frenini korur.

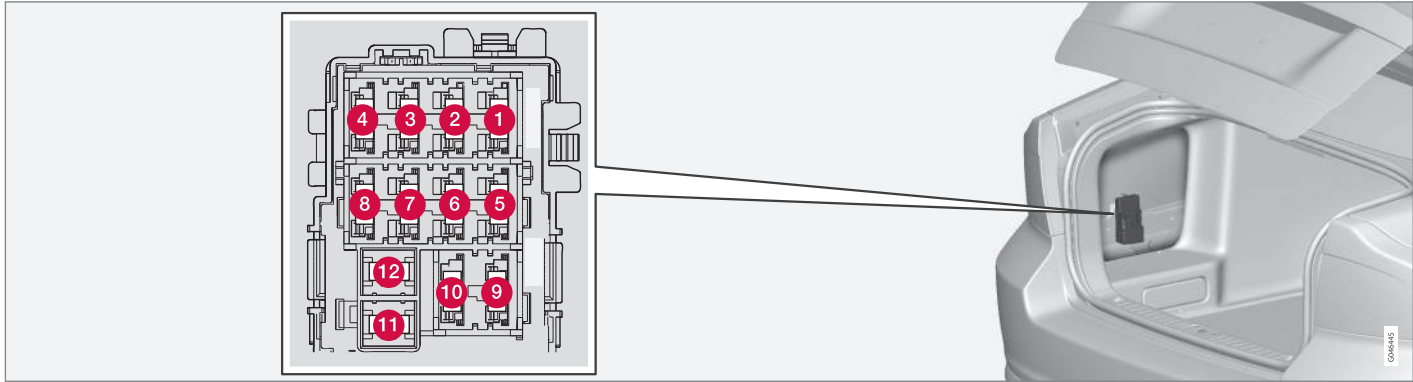

Sigorta kutusu sol tarafta, döşemenin arkasına yerleştirilmiştir.

Konumlar

	Fonksiyon	[A ^A]
1	Elektrikli el freni, sol	30
2	Elektrikli el freni, sağ	30
3	Arka cam buz çözücü	30
4	Römork soketi 2*	15
5	-	-

	Fonksiyon	[A ^A]
6	-	-
7	-	-
8	-	-
9	-	-
10	-	-

	Fonksiyon	[A ^A]
11	Römork soketi 1*	40
12	-	-

A Amper

İlgili bilgiler

- Sigortalar - motor bölümünde (s. 359)
- Sigortalar, torpido gözünün altında (s. 363)



10 Bakım ve servis



- Sigortalar - torpido gözünün altında kontrol modülünde (s. 365)
- Sigortalar - motor bölmesinin soğuk bölgesinde (s. 369)



Sigortalar - motor bölümünün soğuk bölgesinde

Motor bölümünün soğuk bölgesindeki sigortalar, Start/Stop işlevi olan araçlara takılır.

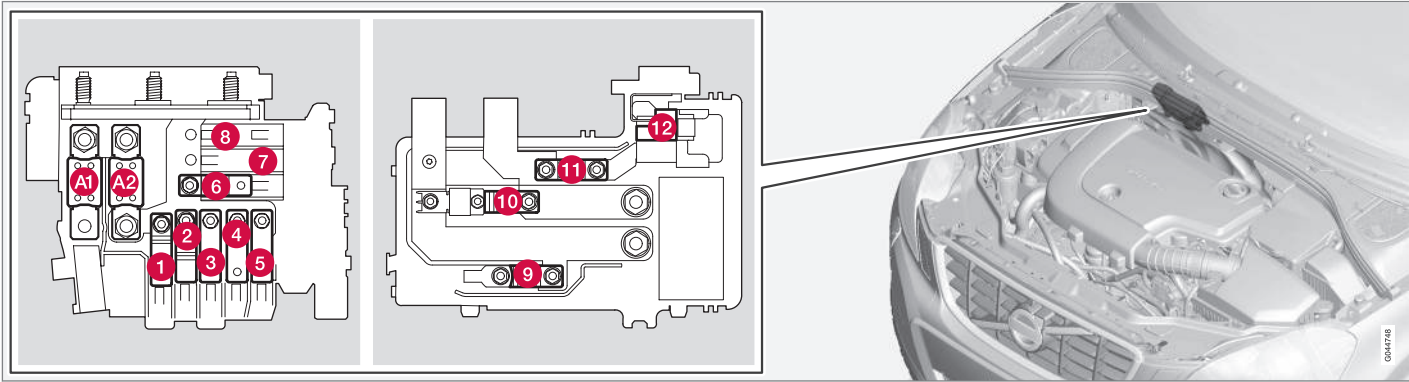

- A1 ve A2 arasındaki sigortalar "MEGA Fuse" türündedir ve sadece yetkili bir servis¹⁸ tarafından değiştirilmelidirler.
- 1-11 arasındaki sigortalar "Midi Fuse" türündedir ve sadece yetkili bir servis¹⁸ tarafından değiştirilmelidirler.
- Sigorta 12 "Mini Fuse" tipindedir.

Start/Stop hakkında daha fazla bilgi için, bkz. Start/Stop* (s. 270).

Konumlar

	Fonksiyon	[A ^A]
A1	Merkezi elektrik ünitesi için ana sigorta motor bölümündedir	175

	Fonksiyon	[A ^A]
A2	Torpedo gözü altında merkezi elektronik modül (CEM) için ana sigorta, torpedo gözü altında röle/sigorta kutusu, kargo alanında merkezi elektrik ünitesi	175
1	Elektrikli ek ısıtıcı*	100

¹⁸ Yetkili Volvo servisi tavsiye edilir.



10 Bakım ve servis



	Fonksiyon	[A ^A]
2	Merkezi elektronik modülü (CEM) birincil sigortası torpido gözünün altında	50
3	Röle/sigorta kutusu için birincil sigorta torpido gözünün altında	60
4	Isıtmalı ön cam*	60
5	Merkezi elektrik ünitesi için birincil sigorta bagaj bölümündedir	60
6	Havalandırma fanı	40
7	-	-
8	-	-
9	Marş rölesi	30
10	-	-
11	Destek aküsü	70
12	Merkezi elektronik modül (CEM) (Yardımcı akü referans gerilimi)	5

^A Amper

İlgili bilgiler

- Sigortalar - motor bölümünde (s. 359)
- Sigortalar, torpido gözünün altında (s. 363)
- Sigortalar - torpido gözünün altında kontrol modülünde (s. 365)
- Sigortalar - bagaj bölümünde (s. 367)



Araç yıkama

Araç kirlenir kirlenmez yıkanmalıdır. Aracı atık yağ ayırıcısı olan bir araç yıkama merkezinde yıkayınız. Araç şampuanı kullanınız.

Elle yıkama

- Boya üzerindeki kuş pisliklerini en kısa sürede temizleyiniz. Kuş pislikleri boyayı çok kısa sürede etkileyen ve solduran kimyasal maddeler içerir. Soluklukların giderilmesi için yetkili bir Volvo servisi önerilir.
- Karoserin altına hortum tutunuz.
- Yıkama sırasında çizik riskini düşürmek için gevşek kirlere çıkarılıncaya kadar tüm araca su tutun. Doğrudan kilitler üzerine püskürtmeyiniz.
- Gerekirse çok kirli yüzeylerde soğuk yağ çözücü madde kullanın. Sonrasında yüzeylerin güneş ışığıyla ısınmamasına dikkat edin.
- Sünger, araç şampuanı ve bol miktarda ılık suyla yıkayınız.
- Silecek lastiklerini ılık sabunlu suyla veya araç şampuanı ile temizleyiniz.
- Aracı temiz, yumuşak bir güdiyle veya su sıyırma lastiği ile kurulayınız. Su damlalarının güçlü güneş ışığı altında kurumasına izin vermezseniz, cilalanması gereken su lekeleri riskini de azaltmış olursunuz.

UYARI

Daima bir atölye tarafından temizlenmiş motor kullanın. Motor sıcaksa yangın riski mevcuttur.

ÖNEMLİ

Kirli farların işlevi bozuktur. Farları, düzenli olarak temizleyin, örneğin benzin ikmali yaparken.

Herhangi bir deterjanlar kullanmayın, bunun yerine su ve çizmeyecek bir sünger kullanın.

DİKKAT

Ön farlar ve arka lambalar gibi dış aydınlatma lambalarının, cam iç tarafları üzerinde geçici bir süre buğulanma olabilir. Bu normaldir, tüm dış aydınlatma buna dayanacak şekilde tasarlanmıştır. Buğulanma, lamba belli bir süre açık tutulduğunda, normal bir şekilde lamba mahfazasından dışarı çıkarılır.

Otomatik araç yıkama merkezleri

Otomatik araba yıkayıcısı basit ve hızlı bir araba yıkama şeklidir ancak her yere erişemez. Optimum sonucun elde edilmesi için aracın elle yıkanması önerilir.

DİKKAT

Araç, ilk birkaç ay sadece elle yıkanmalıdır. Bunun nedeni yeniyken, boyanın daha hassas olmasıdır.

Yüksek basınçlı yıkama

Yüksek basınçlı yıkama kullanırken, süpürme hareketleri uygulayın ve memenin araç yüzeyine 30 cm'den daha yakın tutulmadığından (tüm dış parçalar için geçerlidir) emin olun. Doğrudan kilitler üzerine püskürtmeyiniz.

Frenlerin test edilmesi

UYARI

Nem ve korozyonun fren balatalarına zarar vermemesini ve fren performansını düşürmemesini sağlamak için araç yıkandıktan sonra el freni de dahil olmak üzere frenleri daima test edin.

Fren pedalına şimdi ve daha sonra uzun mesafede yağmurda veya karda hafifçe basırsınız. Sürtünmeden doğan sıcaklık fren balatalarının ısınmasına ve kurummasına neden olur. Aynı işlemi çok ıslak veya soğuk havalardan sonra da tekrar ediniz.

Silecek lastikleri

Ön cam üzerindeki böcekler, buz vb. ile birlikte silecek lastikleri üzerinde bulunan asfalt, toz ve tuz artıkları silecek lastiklerinin servis ömrünü azaltır.



Temizlik için:

- Silecek lastiklerini servis konumuna getirin, bkz. Silecek lastikleri (s. 349).



DİKKAT

Silecek camı lastiğini ve ön camı düzenli olarak ılık sabunlu suyla veya araba şampuanıyla yıkayın. Çok güçlü çözücüler kullanmayınız.

Dış plastik, kauçuk ve jant parçaları

Renkli plastik parçaları, kauçuk ve parlak jant kalıbı gibi jant bileşenlerinin temizliği ve bakımı için Volvo servislerinden temin edilebilecek özel bir temizlik maddesi önerilir. Böyle bir temizlik maddesi kullanılırken talimatlara dikkatli bir şekilde uyulmalıdır.



ÖNEMLİ

Plastik ve kauçuk üzerinde mumlama ve cilalama yapmayın.

Plastik ve kauçuk üzerinde yağ giderici kullanırken, gerekiyorsa sadece hafif bastırarak ovun. Yumuşak bir bulaşık süngeri kullanın.

Cilalı trim çitaları cilalandığında, cilalı yüzey tabakasını aşındırır veya zarar verir.

Aşındırıcı içeren cila maddeleri kullanılmalıdır.

Jantlar

Sadece Volvo tarafından önerilen jant temizlik maddelerini kullanınız.

Kuvvetli jant temizleme maddeleri yüzeye zarar verebilir ve krom kaplı alüminyum jantlarda lekeye yol açabilir.

İlgili bilgiler

- Pastalama ve cilalama (s. 372)
- Otomobilin içinin temizlenmesi (s. 374)
- Su ve kir tutmayı engelleyici kaplama (s. 373)

Pastalama ve cilalama

Yüzey boyası matlaştığı zaman boyaya ekstra bir koruma tabakası sağlamak için, aracınıza pasta ve cila uygulayınız.

Bir yıldan önce aracı cilalamanız gerekmez. Bununla birlikte, bu sürede araca pasta uygulanabilir. Araca direkt güneş ışığı altında pasta ve cila yapmayınız.

Pasta veya cilaya başlamadan önce aracı iyice yıkayıp kurulayınız. Zift çıkarıcısı veya beyaz ispirto kullanarak asfalt ve zift lekelerini temizleyiniz. Daha inatçı lekeler, araç boyası için tasarlanmış ince ovma pastası kullanılarak çıkarılabilir.

Önce cila kullanarak cilalayınız ve sonra sıvı veya katı pasta uygulayınız. Ambalajın üzerindeki talimatlara dikkatle uyunuz. Pek çok ürün hem cila hem pasta içerir.



ÖNEMLİ

Plastik ve kauçuk üzerinde mumlama ve cilalama yapmayın.

Plastik ve kauçuk üzerinde yağ giderici kullanırken, gerekiyorsa sadece hafif bastırarak ovun. Yumuşak bir bulaşık süngeri kullanın.

Cilalı trim çitaları cilalandığında, cilalı yüzey tabakasını aşındırır veya zarar verir.

Aşındırıcı içeren cila maddeleri kullanılmalıdır.



! ÖNEMLİ

Yalnızca Volvo tarafından önerilen boya uygulamalarını takip edin. Muhafaza, kaplama, koruma, cilalama veya benzeri işlemler boyaya zarar verebilir. Bu tarz işlemlerden doğacak boya zararları Volvo garantisine dahil değildir.

İlgili bilgiler

- Araç yıkama (s. 371)

Su ve kir tutmayı engelleyici kaplama

Camlar kötü hava koşullarında görüşü iyileştiren bir kaplamayla kaplanmıştır.

Su ve kir tutmayı engelleyici kaplama*



Su tutmayan kaplamanın doğal bir aşınma ömrü vardır.

Bakım:

- Araç cilası, yağ çözücü veya benzeri ürünleri asla cam yüzeyi üzerinde kullanmayınız çünkü bu ürünler su tutmama özelliğini yok edebilir.
- Temizlik esnasında cam yüzeyine zarar vermemeye özen gösteriniz.
- Buzu temizlerken cama zarar gelmesini engellemek için – sadece plastik buz kazıyıcılar kullanınız.
- Yan camlardaki su tutmama özelliğinin korunması için Volvo yetkili satıcılarından temin edilebilecek özel maddelerin uygulanması tavsiye edilir. Bunun ilk olarak üç yıl sonunda ve daha sonra yılda bir uygulanması gerekir.

! ÖNEMLİ

Camlardan buzu temizlemek için metal buz kazıyıcı kullanmayın. Kapı aynalarından buzu temizlemek için ısıtmayı kullanın, bkz. Camlar, dikiz aynaları ve kapı aynaları - ısıtma (s. 108).

İlgili bilgiler

- Araç yıkama (s. 371)

Pas önleme

Araç fabrikada kapsamlı ve tam bir pas önleme işlemi uygulanmıştır. Kaportanın parçaları galvanizli metal sacattan yapılmıştır. Alt karoser aşınmaya dirençli korozyon önleyici bir maddeyle korunmaktadır. Açıkta kalan parçalara, oyuklara, kapalı bölümlere ve yan kapılara ince bir kat, nüfuz edici pas önleyici sıvı püskürtülmüştür.

Kontrol ve bakım

Araç için aşınma korumasını normalde bakımına gerek yoktur, ama aracı temiz tutmak her zaman için aşınma riskini azaltmaya yardımcı olur. Güçlü alkalin veya asidik temizleme solüsyonları parlak trim bileşenlerinden her zaman uzak tutulmalıdır. Taş parçacıkları bulunur bulunmaz doğrultulmalıdır.

İlgili bilgiler

- Boya hasarı (s. 375)



Otomobilin için temizlenmesi

Sadece Volvo tarafından önerilen temizlik maddelerini ve araç bakım ürünlerini kullanınız. En iyi sonuçlar için düzenli temizleyin ve lekeleri giderin. Temizlik maddeleri kullanmadan önce elektrikli süpürgeyle kiri almak son derece önemlidir.

! ÖNEMLİ

- Bazı renkli kıyafetler (örneğin koyu renk kot ve süet elbiseler), dökümede leke yapabilir. Bu durumda dökümenin bu parçalarının en kısa zamanda temizlenip işleme tabi tutulması önemlidir.
- Dökümenin yanı sıra diğer iç mekan malzemelerine hasar verebileceğinden iç mekanı temizlemek için yıkama sıvısı, saf petrol veya beyaz ispirto gibi güçlü çözümler kullanmayın.
- Temizlik maddesini kesinlikle elektrik düğmesi ve kumandası olan bileşenler üzerine doğrudan püskürtmeyin. Bunun yerine temizlik maddesi içeren nemlendirilmiş bir bezle bileşenleri silin.
- Kesici delici aletler ve Velcro döküme-lik kumaşa zarar verebilir.

Kumaş döküme ve tavan dökümesi

Volvo, talimatlara uygun şekilde kullanıldığında dökümenin özelliklerini muhafaza eden kumaş döküme ve tavan dökümesi için kapsamlı bir kumaş bakım ürünü sunmaktadır. Bu

kumaş bakım ürünü bir Volvo yetkili satıcısında satın alınmak için mevcuttur.

Deri döküme

Volvo'nun deri dökümesi orijinal görünümünün muhafaza etmek için işlenmiştir.

Deri döküme, zamanla değişen ve yüzey görünümünü başkalaşan doğal bir üründür. Derinin bu özellikleri ve renklerinin korunması için düzenli temizlik ve müdahale gerekmektedir. Volvo, deri koltuk dökümesinin temizleme işlemi için çok amaçlı bir ürün, Volvo Deri Bakım Kiti/Bezi sunmaktadır ve bu ürün talimatlara uygun olarak kullanıldığında, derinin koruyucu kaplamasını muhafaza etmektedir.

Volvo, en iyi sonuçları elde etmek için yılda bir ila dört kez (gerekirse daha çok) temizlik yapılmasını ve koruyucu krem uygulanmasını önerir. Volvo Deri Bakım Kiti/Bezini bir Volvo yetkili satıcısından satın alabilirsiniz.

Deri direksiyon simidi

Derinin nefes alması gerekir. Deri direksiyon simidini asla koruyucu plastikle kaplamayın. Deri direksiyon simidinin temizliği için Volvo Deri Bakım Kiti/Bezi önerilmektedir.

Dahili plastik, metal ve ahşap parçalar

İç kısımları ve yüzeyleri temizlemek için Volvo bayilerinden temin edilebilen ince lifli veya mikro lifli bir bezi suyla hafifçe ıslatarak kullanmanız tavsiye edilir.

Lekeleri kazımayın veya ovalamayın. Kuvvetli leke çıkarıcıları asla kullanmayın. Daha zor lekeler için Volvo yetkili satıcılarından temin edilebilen özel bir temizlik maddesi kullanılabilir.

Emniyet kemerleri

Su ve sentetik deterjan kullanınız. Özel bir kumaş temizleme maddesi bir Volvo yetkili satıcısından temin edilebilir. Çekmeden önce, emniyet kemerinin kuru olduğundan emin olun.

İşlemeli paspaslar ve taban paspası

Zemin halısının ve iç döküme halılarının ayrı ayrı temizlenmesi için iç döküme halılarını çıkartınız. Toz ve kiri almak için elektrik süpürgesi kullanınız. Her bir işlemeli paspas pimlerle tespit edilmiştir.

İşlemeli paspasın tutma yerini her bir pimde kavrayarak ve paspası yukarı kaldırarak işlemeli paspası çıkartın.

Her bir pime bastırarak işlemeli paspası yerine oturtun.

! UYARI

Her bir koltukta sadece bir paspas kullanın ve kalkıştan önce sürücü koltuğundaki paspasın pedalların yakınında ve altında sıkışma yaratmayacak şekilde pimlere sıkıca tutturulup sabitlendiğini kontrol edin.



Elektrik süpürgesi ile temizlendikten taban paspasında kalan lekeler için özel bir kumaş temizleyici tavsiye edilir. Taban paspasları bir Volvo yetkili satıcısı tarafından tavsiye edilen temizlik malzemeleri ile temizlenmelidir.

İlgili bilgiler

- Araç yıkama (s. 371)

Boya hasarı

Boya aracın pas önleyici korumasının önemli bir parçası olup düzenli olarak kontrol edilmelidir. Boya hasarının en yaygın türleri taş parçacıkları, çizikler ve tekerlek çamurluklarının kenarlarında, kapılarda ve tamponlardaki izlerdir.

Küçük kaporta hasarlarına rötuş yapma

Pasın yayılmasını önlemek için, hasar görmüş kaporta hemen onarılmalıdır.

Gerek duyulabilecek malzemeler

- Astar boya¹⁹ - örneğin plastik dökme tamponlar için sprej kutularında mevcut özel yapışkanlı astar boyalar mevcuttur
- baz katman ve şeffaf katman - sprej kutularında veya rötuş kalemleri/çubukları²⁰ olarak mevcuttur.
- Maskeleme bandı.
- ince zımpara kağıdı¹⁹.

Renk kodu

Renk kodu için etiket, aracın kapı direğinde bulunur ve sağ arka kapı açıldığında görülür.

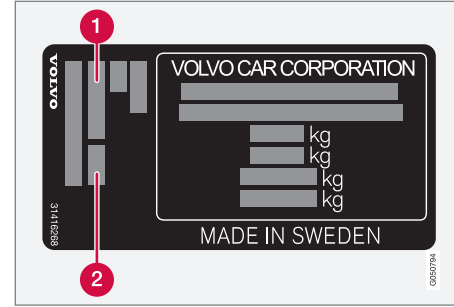

1 Dış renk kodu

2 Herhangi bir ikincil dış renk kodu

Doğru rengin kullanılması önemlidir. Ürün etiketi konumu için bkz. Tip tanımları (s. 378).

¹⁹ Gerekirse.

²⁰ Rötuş kaleminin/çubuğunun ambalajındaki talimatları takip edin.



Taş parçacıkları ve çizikler gibi küçük boya hasarlarının onarımı

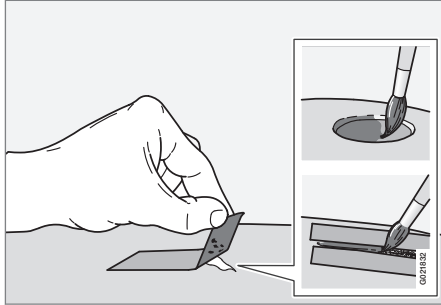

Çalışmaya başlamadan önce araç temizlenmeli ve 15 °C üstündeki bir sıcaklıkta kurutulmalıdır.

1. Hasarlı yüzeyin üzerine bir parça maske bandı uygulayınız. Ardından gevşek boyayı çıkarmak için bandı sökün.

Hasar metal yüzeye (çelik sac) ulaşmışsa astar boya kullanılması tercih edilir. Plastik yüzeyde hasar durumunda daha iyi sonuçlar için yapışkanlı bir astar boya kullanılmalıdır - sprey kutusunun kapağına püskürtün ve ince bir şekilde fırçayla sürün.

2. Gerekirse (örneğin kaba kenarlar varsa) boyadan önce yerel olarak çok ince bir aşındırıcı malzeme ile hafif zımparalama yapılabilir. Yüzeyleri güzelce temizleyip kurumaya bırakın.
3. Astar boyayı iyice karıştırın ve ince bir fırça, kibrit çöpü ya da benzer bir maddeyle sürün. Astar boya kurduktan sonra baz katman veya şeffaf katman ile tamamlayın.
4. Çizikler için de işlemler aynıdır, ancak hasar görmemiş boyayı korumak için çevresini bir bantla maskeleyiniz.



DİKKAT

Taş meal'e nüfuz etmemiş ve hasar görmemiş boya tabakası yerindeyse, yüzey temizlenir temizlenmez arakat boya ve şeffaf tabakayla dolgu yapın.

İlgili bilgiler

- Pas önleme (s. 373)

11

TEKNİK ÖZELLİKLER

01 10
00 11

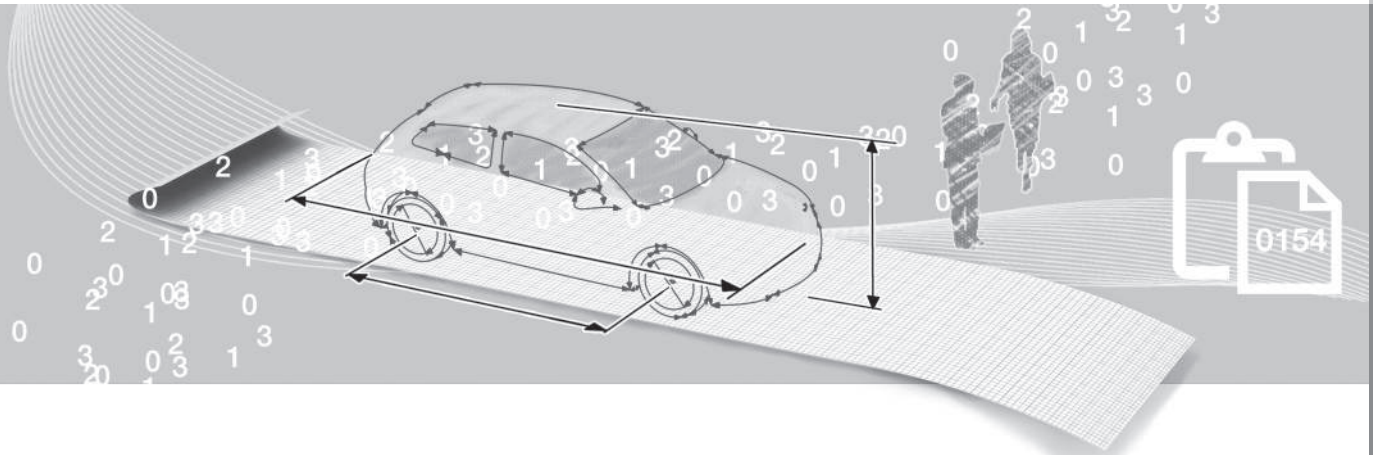

Tip tanımları

Tip tanımı, araç şasi numarası vb., yani araca özgü bilgiler araçtaki etikette yer almaktadır.

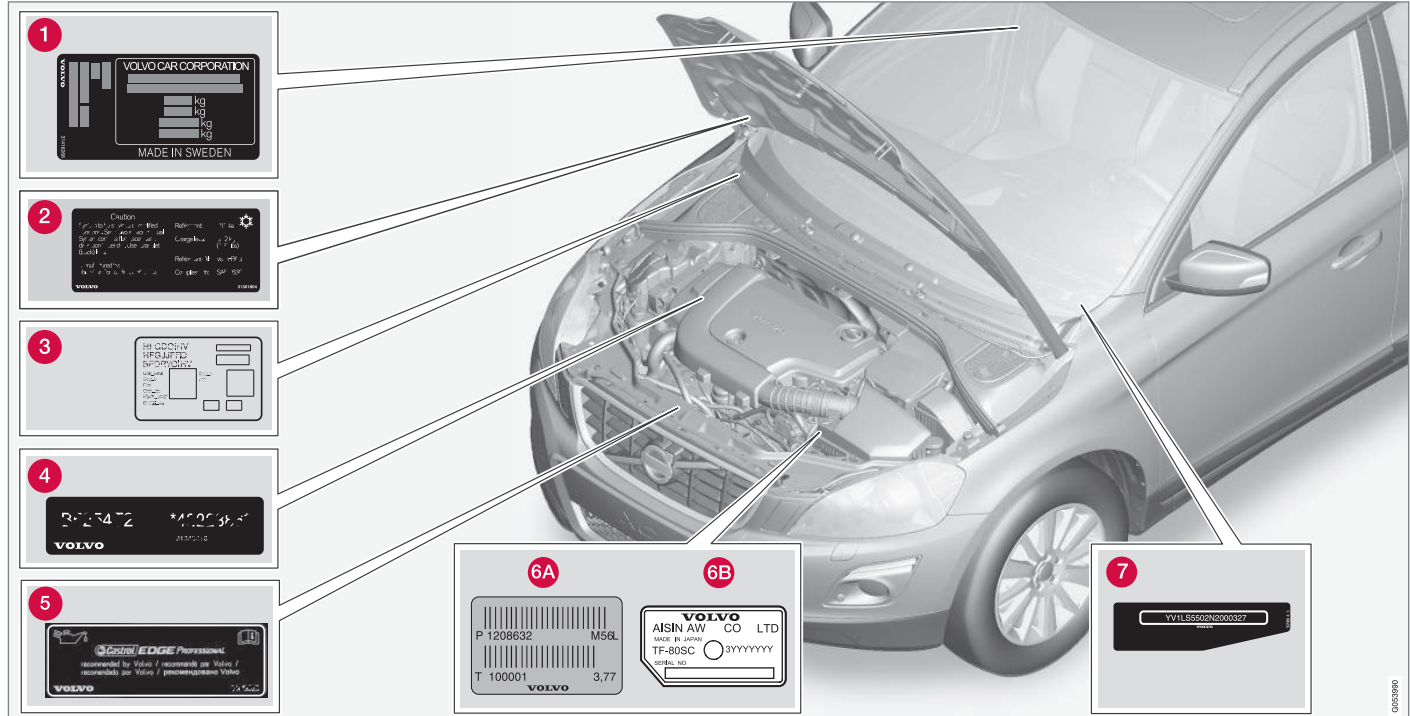
Etiket yeri

İlustrasyon şematiktir - detaylar pazara ve modele göre değişiklik gösterir.

Aracın tip tanımı, şasi numarası ve motor numarasının bilinmesi araçla ilgili olarak ve yedek parça veya aksesuar sipariş ederken Volvo yetkili satıcıları ile temas kurulmasını kolaylaştırır.

- 1 Tip ataması, şasi numarası, izin verilen maksimum ağırlıklar ve dış rengin kod ataması ile tip onay numarası. Etiket kapı direği üzerindedir ve sağ arka kapı açıldığında görülür.
- 2 Klima sistemi etiketi.
- 3 Park ısıtıcısı etiketi.
- 4 Motor kodu ve motor seri numarası.
- 5 Motor yağı etiketi.
- 6 Şanzıman türü tanımı ve seri numarası.
 - A Düz şanzıman
 - B Otomatik şanzıman
- 7 Otomobilin şasi numarası (VIN Araç Şasi Numarası).

Araç hakkında daha fazla bilgi edinmek için ruhsat belgesine bakınız.



DİKKAT

Kullanıcı el kitabında resimlenen etiketlerle araçtakiler birebir aynı olacak şekilde tasarlanmamıştır. Araba içindeki yaklaşık görüntü ve yerlerini göstermek için el kitabında yer almaktadırlar. Sizin özgün aracınız için geçerli olan bilgiler, araçtaki etikette bulunur.

İlgili bilgiler

- Ağırlıklar (s. 381)
- Motorun teknik özellikleri (s. 383)

Boyutlar

Aracın uzunluk, yükseklik vb. ölçüleri tabloda yer almaktadır.

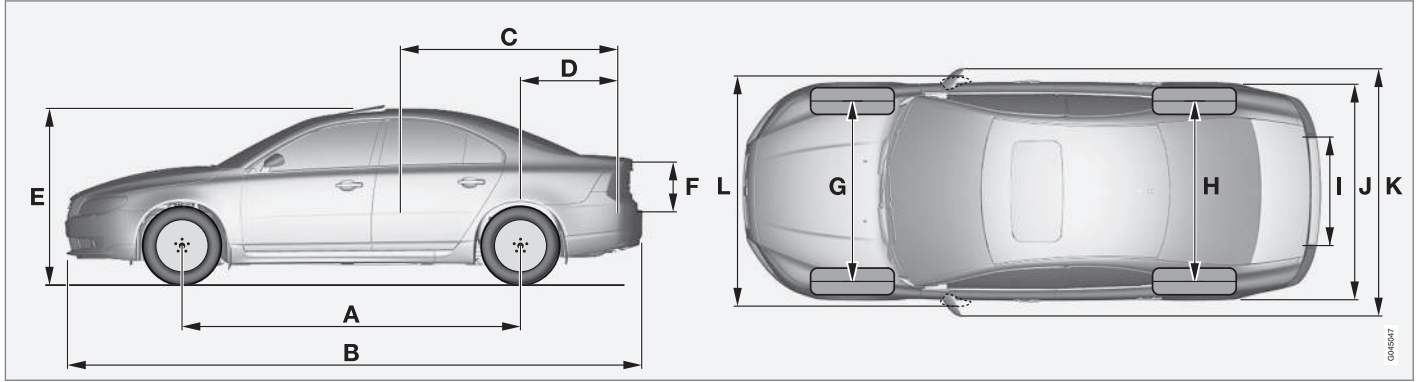

Boyutlar	mm
A Aks Mesafesi	2835
B Uzunluk	4854
C Yük uzunluğu, zemin, katlanan koltuk	1927
D Yük uzunluğu, zemin	1094
E Yükseklik	1493
F Yük yüksekliği	368

Boyutlar	mm
G Ön tekerlekler arası mesafe	1588 ^A 1578 ^B
H Arka tekerlekler arası mesafe	1585 ^A 1575 ^B
I Yük genişliği, zemin	1130
J Genişlik	1861 (1876 ^C)

Boyutlar	mm
K Kapı aynaları dahil genişlik	2106
L İçe katlanan kapı aynaları dahil genişlik	1907

A 16" jantlı
B 17" jantlı
C Anahtarsız sürüş* ile

Ağırlıklar

Maksimum brüt araç ağırlığı vb. araçtaki bir etikette gösterilmiştir.

Yüksüz ağırlığa sürücü ağırlığı, % 90 yakıt dolu depo ve diğer tüm sıvılar dahildir.

Yolcu ve aksesuar ağırlıkları ve ayrıca çekme topuzu yükü (s. 382) (römork takılı iken) yük kapasitesini etkileyen faktörler olup yüksüz ağırlığa dahil edilmemiştir.

İzin verilen maksimum yük = Brüt araç ağırlığı
- Yüksüz ağırlık.

DİKKAT

Belgelenen yüksüz ağırlık standart model, yani fazladan ekipmanı ve aksesuarı olmayan araçlar için geçerlidir. Bu, aracın yüklenme kapasitesine eklenen her aksesuarın aksesuar ağırlığına göre uygun şekilde azaltıldığı anlamına gelir.

Yükleme kapasitesini düşüren aksesuarlara Kinetik/Momentum/Summum ekipman düzeyleri ve Çekme çubuğu, Yük taşıyıcı, Tavan kutusu, Ses sistemi, Yardımcı donanım lambaları, GPS, Yakıt tahrikli motor bölmesi ısıtıcı, Emniyet izgarası, Halılar, Bagaj kapağı, Güç ayarlı koltuk vs. gibi aksesuarlar örnek olarak verilebilir.

Aracın tartılması kendi aracınızın yüksüz ağırlığından emin olmanın tek yoludur.

UYARI

Aracın sürüş özellikleri ne kadar yüklü olduğuna ve yükün nasıl dağıtıldığına bağlı olarak değişir.

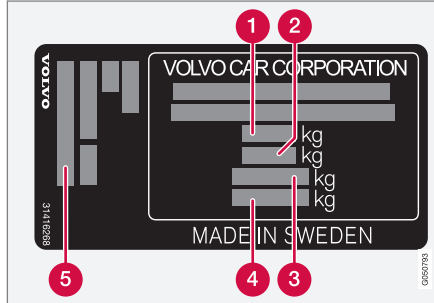

Etiket in yeri hakkında bilgi için, bkz. Tip tanımları (s. 378).

- 1 Maksimum brüt araç ağırlığı
- 2 Maksimum çekme ağırlığı (otomobil +römork)
- 3 Maksimum ön dingil yükü
- 4 Maksimum arka dingil yükü
- 5 Donanım seviyesi

Maks. yük: Ruhsat belgesine bakınız.

Maksimum tavan yükü: 100 kg.

İlgili bilgiler

- Çekme kapasitesi ve çekme topuzu yükü (s. 382)

Çekme kapasitesi ve çekme topuzu yükü

Römorkla sürüş için çekme kapasitesi ve çekme topuzu yükü tablolarında yer almaktadır.

Maks. ağırlık, frenli römork ile**DİKKAT**

1800 kg'den ağır römorklar için çekme braketinin üzerinde bir sabitleme düğümü kullanılması önerilir.

DİKKAT

Tüm motorlar her pazarda bulunmayabilir.

Motor	Motor kodu ^A	Şanzıman	Maks. ağırlık fren uygulanmış römork ile, (kg)	Maks. çekme topuzu yükü (kg)
Tümü	Tümü	Tümü	1200	50
T5	B4204T11	Otomatik, TG-81SC	1800	90
T5	B4204T15	Otomatik, TG-81SC	1800	90
D4	D4204T5	Manuel, M66	1800	90
D4	D4204T5	Otomatik, TG-81SC	1800	90

^A Motor kodu, parça ve seri numarası motorun üzerinde yer almaktadır; bkz. Tip tanımları (s. 378).

Maks. ağırlık, frensiz römork

Maks. ağırlık fren uygulanmamış römork ile, (kg)	Maks. çekme topuzu yükü (kg)
750	50

İlgili bilgiler

- Ağırlıklar (s. 381)
- Römorkla seyir* (s. 296)

Motorun teknik özellikleri

İlgili her bir motor alternatifi için motor teknik özellikleri tabloda yer almaktadır.

**DİKKAT**

Tüm motorlar her pazarda bulunmayabilir.

Motor	Motor kodu ^A	Çıkış (kW/rpm)	Çıkış (hp/d/d)	Tork (Nm/rpm)	Silindir sayısı	Silindir çapı (mm)	Strok (mm)	Silindir hacmi (litre)	Sıkıştırma oranı
T5	B4204T11	180/5500	245/5500	350/1500-4800	4	82,0	93,2	1,969	10,8:1
T5	B4204T15	162/5500	220/5500	350/1500-4000	4	82,0	93,2	1,969	10,8:1
D4	D4204T5	133/4250	181/4250	400/1750-2500	4	82,0	93,2	1,969	15,8:1

A Motor kodu, parça ve seri numarası motorun üzerinde yer almaktadır; bkz. Tip tanımları (s. 378).

İlgili bilgiler

- Soğutma sıvısı - derecesi ve hacmi (s. 386)
- Motor yağı - derecesi ve hacmi (s. 385)

Motor yağı - olumsuz sürüş koşulları

Olumsuz sürüş koşulları anormal derecede yüksek yağ sıcaklıklarına veya yağ tüketimine yol açabilir. Aşağıda olumsuz sürüş koşullarına dair bazı örnekler verilmiştir.

Uzun seyahatler için daha sık yağ seviyesi kontrolü yapın (s. 335):

- bir karavan veya römork çekme
- dağlık bölgelerde
- yüksek hızlarda
- -30 °C'den düşük veya +40 °C'den yüksek sıcaklıklarda.

Yukarıdaki durum düşük sıcaklıklarda kısa sürüş mesafeleri için de geçerlidir.

Olumsuz sürüş koşulları için tümüyle sentetik bir motor yağı seçiniz. Motor için ilave bir koruma sağlar.

Volvo tavsiyesi:

**! ÖNEMLİ**

Motor servis aralığı gereklerini karşılamak için, tüm motorlar fabrikada özel olarak uyarlanmış sentetik motor yağı ile doldurulurlar. Hizmet ömrü, çalışma özelliği, yakıt tüketimi ve çevresel etki ile ilgili olarak yağ seçimini dikkatli bir şekilde yapılıır.

Önerilen servis aralıklarının uygulanabilmesi için onaylı bir motor yağı kullanılmalıdır. Hem doldurma hem de yağ değişimi için öngörülen sınıfa aiti bir yağ kullanın aksi takdirde hizmet ömrü, çalışma özelliği, yakıt tüketimi ve çevresel etkileri riske atarsınız.

Volvo Car Corporation, eğer öngörülen sınıfta ve vizkozitede yağ kullanılmazsa tüm garanti ve yükümlülükleri reddeder.

Volvo yağ değişimlerinin, yetkili bir Volvo servisinde yürütülmesini önerir.

İlgili bilgiler

- Motor yağı - derecesi ve hacmi (s. 385)
- Motor yağı - genel (s. 334)

Motor yağı - derecesi ve hacmi

İlgili her bir motor alternatifinin motor yağ sınıfı ve hacmi tabloda yer almaktadır.

Volvo tavsiyesi:

**İ DİKKAT**

Tüm motorlar her pazarda bulunmayabilir.

Motor	Motor kodu ^A	Yağ sınıfı	Hacim, yağ filtresi dahil (litre)
T5	B4204T11	Castrol Edge Professional V 0W-20 veya VCC RBS0-2AE 0w20	yaklaşık 5,9
T5	B4204T15		yaklaşık 5,9
D4	D4204T5		yaklaşık 5,2

^A Motor kodu, parça ve seri numarası motorun üzerinde yer almaktadır; bkz. Tip tanımları (s. 378).

İlgili bilgiler

- Motor yağı - olumsuz sürüş koşulları (s. 384)
- Motor yağı - kontrol ve doldurma (s. 335)

Soğutma sıvısı - derecesi ve hacmi

İlgili her bir motor alternatifinin onaylı soğutma sıvısı hacmi tabloda yer almaktadır.

Önceden belirlenmiş kalite: %50 suyla¹ karıştırılmış Volvo tarafından önerilen soğutma sıvısı, ambalaja bakın.

i DİKKAT

Tüm motorlar her pazarda bulunmayabilir.

Motor ^A	Hacim (litre)
T5 B4204T11	8,3 (8,7 ^B)
T5 B4204T15	
D4 D4204T5	8,9 (9,2 ^B)

^A Motor kodu, parça ve seri numarası motorun üzerinde yer almaktadır; bkz. Tip tanımları (s. 378).

^B Yakıtla çalışan ısıtıcısı olan araçlar için geçerlidir.

İlgili bilgiler

- Soğutma sıvısı - seviyesi (s. 339)

¹ Su kalitesi STD 1285.1 standardına uygun olmalıdır.

Şanzıman hidroliği - derecesi ve hacmi

Her bir ilgili şanzıman için belirlenmiş olan şanzıman hidroliği ve hacmi tabloda belirtilmiştir.

Düz şanzıman

Düz şanzıman	Hacim (litre)	Önerilen şanzıman hidroliği
M66	yaklaşık 1,45	BOT 350M3

i DİKKAT

Normal sürüş koşullarında vites kutusu yağının değiştirilmesine gerek yoktur. Ancak, aksi sürüş şartlarında gerekli olabilir.

Otomatik şanzıman

Otomatik şanzıman	Hacim (litre)	Önerilen şanzıman hidroliği
TG-81SC	yaklaşık 6,6 ^A yaklaşık 7,5 ^B	AW1

A Benzinli motorlar

B Dizel motorlar

i DİKKAT

Normal sürüş koşullarında vites kutusu yağının değiştirilmesine gerek yoktur. Ancak, aksi sürüş şartlarında gerekli olabilir.

İlgili bilgiler

- Motor yağı - olumsuz sürüş koşulları (s. 384)
- Tip tanımları (s. 378)

Fren hidroliđi - kalitesi ve hacmi

Hidrolik fren sistemindeki madde fren hidroliđi olarak adlandırılır ve örneđin fren pedalından gelen basıncı bir ana fren silindiri üzerinden bir veya daha fazla yardımcı silindire aktarmak ve bu sayede mekanik frene etki etmek için kullanılır.

Önerilen kalite: DOT 4

Hacim: 0,6 litre

İlgili bilgiler

- Fren ve debriyaj hidroliđi - seviye (s. 340)

Hidrolik direksiyon hidroliđi - derece

Hidrolik direksiyon hidroliđi, aracın hidrolik direksiyon sisteminde kullanılan maddenin ortak adıdır.

Önceden belirlenmiş kalite: Volvo tarafından önerilen hidrolik direksiyon sıvısı.

İlgili bilgiler

- Hidrolik direksiyon hidroliđi - seviye (s. 340)

Yakıt deposu - hacim

İlgili her bir motor alternatifinin yakıt deposu hacmi tabloda yer almaktadır.

Motor	Hacim (litre)	Önceden belirlenmiş kalite
Benzinli motor	yaklaşık 70	Yakıt - benzin (s. 292)
Dizel motor	yaklaşık 70	Yakıt - dizel (s. 292)

İlgili bilgiler

- Yakıt doldurma (s. 290)
- Motorun teknik özellikleri (s. 383)

Klima için teknik özellikler

Klima sisteminde tanımlanan sıvı ve yağlayıcıların dereceleri ve hacimleri, aşağıdaki tablolardan okunabilir.

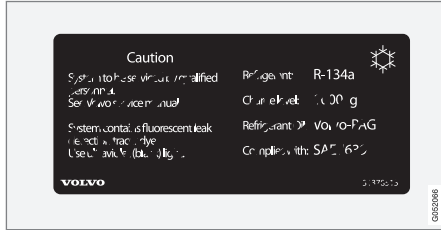
Klima etiketi

Etiket kaput içine takılmıştır.

Soğutucu gaz

Ağırlık	Önceden belirlenmiş kalite
800 gr	R134a

⚠ UYARI

Klima sisteminde basınçlı soğutucu gaz R134a bulunur. Bu sistemin sadece yetkili bir servis tarafından bakımı ve onarımı yapılmalıdır.

Kompresör yağı

Hacim	Önceden belirlenmiş kalite
60 ml	PAG SP-A2

İlgili bilgiler



- Klima kontrol sistemi - arıza tespiti ve onarım (s. 341)
- Tip tanımları (s. 378)

Yakıt tüketimi ve CO2 emisyonları

Bir araçtaki yakıt tüketimi, 100 kilometre başına litre cinsinden, CO2 emisyonu ise km başına CO2 gram cinsinden ölçülür.

Açıklama

 CO ₂	gram CO ₂ /km
	litre/100 km

	Şehir içi sürüş
	Ekstra şehir içi sürüş
	Kombine sürüş







man	düz şanzıman
aut	Otomatik şanzıman

 DİKKAT

Tüketim ve emisyon verisi kayıpsa, ilişikteki ekte mevcuttur.

 DİKKAT

Tüm motorlar her pazarda bulunmayabilir.

S80 							
		CO ₂		CO ₂		CO ₂	
T5 (B4204T11)	aut	202	8,7	118	5,1	149	6,4
D4 ^A (D4204T5)	man	121	4,6	100	3,8	108	4,1
D4 ^B (D4204T5)	man	116	4,4	94	3,6	102	3,9
D4 ^A (D4204T5)	aut	140	5,3	109	4,2	120	4,6
D4 ^B (D4204T5)	aut	131	5,1	103	3,9	113	4,3

A Düşük emisyonlu çeşitler için geçerli **değildir**.

B Bu **yalnızca** düşük emisyonlu çeşit için geçerlidir.



Yukarıdaki tabloda verilen yakıt sarfiyatı ve emisyon değerleri temel versiyona ve ekstra donanım olmaksızın yüksüz ağırlığa sahip araçlara uygulanan belli AB çevrimlerini² temel alır. Aracın ağırlığı donanıma bağlı olarak artabilir. Bu durum, aracın ne kadar ağır yüklendiğine de bağlı olarak yakıt sarfiyatını ve karbondioksit emisyonlarını artırır.

Tablodaki değerlerle kıyaslandığında yüksek yakıt sarfiyatına sebep olan çeşitli nedenler bulunmaktadır. Buna örnekler:

- Sürücünün sürüş stili.
- Müşteri, modelin temel versiyonunda standart olarak takılandan daha büyük jantlar belirtmişse dönme direnci artar.
- Yüksek hız rüzgar direncini artırır.
- Yakıt kalitesi, yol ve trafik koşulları, hava ve araç durumu.

Yukarıdaki örneklerin bir kombinasyonu, belirgin oranda iyileştirilmiş bir tüketim sağlayabilir. Daha fazla bilgi için lütfen² içerisinde anılan mevzuata bakınız.

Aracın sertifikasyonu esnasında kullanılan ve tablolardaki sarfiyat değerlerinin esas aldığı AB sürüş çevrimleriyle² kıyaslandığında yakıt sarfiyatında büyük farklılıklar ortaya çıkabilir.



DİKKAT

Şiddetli hava koşulları, römorkla seyir veya yakıt derecesi ile birlikte yüksek rakımlarda sürüş, aracın performansını etkileyen faktörlerdir.

İlgili bilgiler

- Ekonomik sürüş (s. 295)
- Ağırlıklar (s. 381)

² Resmi yakıt sarfiyatı değerleri, hepsi EU Regulation no 692/2008 ve 715/2007 (Euro 5 / Euro 6) ve UN ECE Regulation no 101 direktiflerine uygun olarak bir laboratuvar ortamında iki standart sürüş çevrimi ("AB sürüş çevrimleri") esas alınarak elde edilmiştir. Bu mevzuat şehir içi seyrini ve ekstra şehir içi seyrini kapsar. - Şehir içi seyri - ölçüm işlemi soğuk motorun çalıştırılmasıyla başlar. Sürüş benzetimi yapılır. - Ekstra şehir içi seyir - araç hızlandırılır ve 0 -120 km/sa. (0-75 mil/sa.) arasındaki hızlarda fren yaptırılır. Sürüş benzetimi yapılır. - Düz şanzımanlı araçlar 2. viteste çalıştırılır (18 inç kadar tekerleklerle sahip araçlar için geçerlidir). Tablodaki verilen karışık seyir değeri, şehir içi seyri ile ekstra şehir içi seyrinin kombinasyonu olup geçerli yasalara uygundur. CO₂ emisyonları - egzoz gazları iki sürüş çevrimi sırasında meydana gelen karbondioksit emisyonlarını hesaplamak için toplanır. Daha sonra bunlar analiz edilir ve CO₂ emisyonlarının değeri verilir.

Lastikler - onaylı lastik basınçları

İlgili her bir motor alternatifi için onaylı lastik basınçları tabloda yer almaktadır.

DİKKAT

Tüm motor lastik veya bunların kombinasyonları her pazarda bulunmayabilir.

S80 Motor	Lastik ebatı	Hız (km/s)	Yük, 1-3 kişi		Maks. yük		ECO basınç ^A
			Ön (kPa) ^B	Arka (kPa)	Ön (kPa)	Arka (kPa)	Ön/arka (kPa)
Tüm motorlar	225/55 R 16	0 - 160 ^C	220	210	260	260	260
	225/50 R 17	160+ ^D	260	260	270	270	-
	205/60 R 16	0 - 160 ^C	230	210	260	260	260
	235/40 R 18	160+ ^D	270	270	290	290	-
	235/40 R 19		-				
Geçici Stepne		maks. 80 ^E	420	420	420	420	-

A Ekonomik sürüş.

B Bazı ülkelerde SI birimi "Pascal"ın yanında "bar" birimi de bulunur: 1 bar = 100 kPa.

C 0 - 100 mil/s

D 100+ mil/s

E maks. 50 mil/s

UYARI

19-inç tekerlekler **asla** R-Design veya Spor şasi seçenekleri ile **donatılmamış** araçlarda kullanılmamalıdır. **Standard şasili** araçlarda 19 inç tekerleklerin kullanımı, araç hasarı riski ile, bir güvenlik riski oluşturur ve aracın sürüş özelliklerini hasar uğratar.

İlgili bilgiler

- Lastikler - boyutlar (s. 310)
- Lastikler - hava basıncı (s. 308)
- Tıp tanımları (s. 378)

A

ACC - Adaptif cruise control sistemi.....	198	alarmın kontrol edilmesi.....	168	Araç bakımı.....	371
Acil durum delme onarımı		alarm sinyalleri.....	185	Deri döşeme.....	374
eylem.....	322	azaltılmış alarm seviyesi.....	186	Araç döşemesi.....	374
lastikler şişiriliyor.....	325	uzaktan kumanda anahtarı çalışmıyor	185	Araç yıkama.....	371
tekrar kontrol ediliyor.....	324	Alarm		Aralıklı silme.....	103
Acil durum delme onarım kiti		otomatik yeniden devreye alma.....	185	Arıza giderme	
genel bakış.....	321	Alerji ve astıma neden olan maddeler.....	130	Uyarlanabilir Seyir Kontrolü.....	210
yer.....	321	Aletler.....	317	Arıza mesajları	
Acil durum donanımı		Alkol kilidi.....	253	bkz. Mesajlar ve semboller.....	211, 284
İlk yardım seti.....	318	Ampul arızası.....	88	Sürücü Uyarı Kontrolü.....	234
üçgen reflektör.....	316	ampuller, teknik özellikler.....	349	Şeritten Ayrılma Uyarısı.....	238
Acil durum lastik tamiri.....	320, 321	Ana/kısa far.....	90	Uyarlanabilir Seyir Kontrolü.....	211
Açılır tavan		Anahtar.....	162, 164	Arka ampüller	
açma ve kapama.....	110	Anahtar dili.....	169, 170	yer.....	347
güneş koruyucusu.....	112	Anahtar diliyle kilit açma.....	176	Arka cam	
havalandırma pozisyonu.....	111	Anahtar konumları.....	79	ısıtma.....	108
sıkışma koruması.....	112	Anahtarsız çalıştırma	173, 174, 175, 176,	tente.....	106
Ağırlıklar			177, 258	Arka kapı	
yüksüz ağırlık.....	381	Anahtarsız çalıştırma (anahtarsız		tente.....	106
Aktif Sapma Kontrolü.....	189	sürüş).....	173, 174, 175, 176, 177, 258	Arka koltuk	
Aktif şasi - FOUR-C.....	188	Anahtarsız - kilit açma.....	176	Isıtma.....	135
Akü.....	288, 352	Anahtarsız - kilitleme.....	175	Aşırı ısınma.....	287, 296
aşırı yük.....	288	ARABAM.....	115	AWD, Dört Tekerlekten Çekiş.....	270
değiştiriliyor.....	354	Aracın çekilmesi.....	302	Ayak freni.....	280, 281
alarm.....	183, 185	çekme gözü.....	303	Ayar zamanı aralığı.....	213
alarm göstergesi.....	184	Araç anahtarı hafızası.....	163		

Aydınlatma

Ampul arızası.....	88
ampuller, teknik özellikler.....	349
arka sis lambası.....	94
Ekran aydınlatması.....	88
Etkin Xenon farları.....	93
Far seviyesi ayarı.....	88
Gösterge aydınlatması.....	88
gündüz yakılan farlar.....	89
güvenli eve gidiş aydınlatması.....	97
kumandalar.....	86, 96
lambaları kontrol eder.....	88
otomatik aydınlatma, yolcu bölmesi.....	97
Otomatik uzun far.....	91
Tünel algılama.....	89
uzun/kısa far.....	90
yaklaşma ışığı.....	98, 166
yolcu kabininde.....	96
Aydınlatma, ampul değişimi.....	341
ampul duyu, arka.....	346
kargo bölümü.....	348
kısa far (halojen farlı araçlar).....	344
makyaj aynası.....	348
plaka lambası.....	347
sinyal lambaları, ön.....	345
uzun far (aktif ksenon farlı araçlar).....	345
uzun far (halojen farlı araçlar).....	344

B

Bagaj kapağı.....	180
Kilitleme/kilit açma.....	180
Bakım	
Pas önleme.....	373
Bardak	
lamine/güçlendirilmiş.....	26
baş desteği	
alçaltılması.....	84
orta koltuk, arka.....	83
Benzin kalitesi.....	292
Bilgi düğmesi, PCC.....	167, 168
Bilgi ekranı.....	64, 65
Bilgi ekranındaki mesajlar.....	114
Bisikletçi algılama.....	224
BLIS.....	246, 247
BLIS hata mesajları.....	249
BLIS içerisindeki mesajlar.....	249
Boya işi	
hasar ve rötuş.....	375
renk kodu.....	375
Boynun ani hareket sonucunda yaralanması, WHIPS.....	39
Boyutlar.....	380
Brüt araç ağırlığı.....	381

Buğulanma

camların bakımı.....	128
farlarda yoğuşma.....	371
Buz çözücü.....	138

C

Cam	
tente.....	106
Camlar ve iç ve dış dikiz aynaları.....	373
Cilalama.....	372
City Safety™.....	216
CO ₂ salınımları.....	391
Cruise control sistemi.....	196
CZIP (Temiz Bölge İç Paketi).....	130

Ç

Çalıştırma yardımı.....	263
Çarpışma.....	42
Çarpışma ikaz sistemi	
işletim.....	226
işlev.....	223
Yaya saptama.....	225
Çarpışma uyarısı.....	222, 223

Çarpışma uyarı sistemi		önerilen.....	46	kapı.....	106
genel kısıtlamalar.....	227	tipler.....	54	Pusulula.....	109
radar sensörü.....	207, 216			Direksiyon kilidi.....	259
Çekiş kontrolü.....	189			Direksiyon kuvveti, hızla duyarlı.....	188
Çekme braketi.....	298	Ç		Direksiyon kuvveti seviyesi, bkz. Direksiyon kuvveti.....	188
Teknik özellikler.....	299	çocuk		direksiyon simidi	
Çekme çubuğu		araçtaki yeri.....	51	tuş takımı.....	85
çıkartılabilir, sökülmesi.....	301	Çocuk güvenlik kilitleri.....	44	Direksiyon simidi.....	84
çıkartılabilir, takılması.....	300	çocuk koltuğu ve hava yastığı.....	51	direksiyon simidi ayarları.....	84
Çekme çubuğu, bkz. Çekme ekipmanı....	298	çocuk koltukları ve yan hava yastıkları.	38	Isıtma.....	86
Çekme çubuğu - sökülüp takılabilir		güvenlik.....	38, 44	kanat.....	85
takma/sökme.....	300, 301			Direksiyon simidinde kanat.....	85
Çekme halkası.....	303	D		Direksiyon simidindeki tuş takımı.....	85
Çekme kapasitesi ve çekme topuzu		Deadlock güvenlik kilidi fonksiyonu.....	181	Direksiyon simidinin ayarlanması.....	84
yükü.....	382	devre dışı bırakma.....	181	Diş aşınma göstergeleri.....	308
Çıkarılabilir çekme çubuğu		geçici olarak devre dışı bırakma.....	181	Diş derinliği.....	312
depo.....	298	Delik.....	320	Dizel.....	292
Çıkış.....	383	denge sistemi.....	189	yakıt bitti.....	293
Çocuk kilitleri.....	182, 183	Denge ve çekiş kontrol sistemi.....	189, 191	Dizel parçacık filtresi.....	294
Çocuk koltukları.....	44	Deri döşeme, yıkama talimatları.....	374	Dönüş yönü.....	307
Çocuk koltukları için ISOFIX bağlantı		Destek aküsü.....	355	Dörtlü flaşör.....	95
sistemi.....	52	Dikiz aynası/kapı aynaları		Dört Tekerlektten Çekiş (AWD).....	270
çocuk koltukları için üst montaj noktaları.....	56	elektrikli olarak toplanabilir.....	107	Driver Alert System.....	232
ISOFIX bağlantı sistemine sahip çocuk		Isıtma.....	108	Düz şanzıman.....	264
koltukları için boyut sınıfları.....	52	iç.....	108	çekme ve kurtarma.....	302

GSI - Vites seçme asistanı.....	265	Elektrik sistemi.....	357	F	
römork.....	297	Elektrik soketi.....	155	Fan	
		kargo bölümü.....	160	ECC.....	137
E		Elektronik klima kontrolü - ECC.....	134	Far düzeni, ayarlanması.....	99
ECC, elektronik klima kontrolü.....	134	El freni.....	283	Far huzmesi	
ECO basıncı.....	393	Emniyet kemeri gergisi.....	31, 41	adaptasyon.....	99
Eco Cruise.....	278	Emniyet kemeri uyarısı.....	30	yükseklik ayarlama.....	88
EcoGuide.....	68	emniyet kemerleri.....	28	Far huzmesinin adaptasyonu.....	99
ECO modu.....	278	Arka koltuk.....	30	Far kumandası.....	86
egzoz gazları, toksik, takılı.....	288	emniyet kemeri gergisi.....	31	Farlar.....	342
Ek ısıtıcı		emniyet kemeri uyarısı.....	30	Farlarda yağuşma.....	371
elektrikli.....	149, 150	gevşek.....	29	Far modeli ayarı.....	99
yakıtle çalışan.....	149	hamilelik.....	30	Far seviyesi ayarı.....	88
Ekolojik uyum etiketi, FSC, kullanıcı el		takma.....	29	FOUR-C - Aktif şasi.....	188
kitabı.....	26	ERS - Uzaktan Çalıştırma.....	259	Fren hidroliği	
Ekonomik sürüş.....	295	Eşya bölmeleri		kalite ve hacim.....	388
Ekran aydınlatması.....	88	Torpido gözü.....	154	Fren lambaları.....	94
Elektrikli açılır tavan.....	110	Tünel konsolu.....	154	Frenler.....	280, 281
Elektrikli camlar.....	104	Etiketler.....	378	Acil Fren Yardımı, EBA	282
Sıfırlama.....	105	Etkin Xenon farları.....	93	el freni.....	283
Elektrikli camların sıfırlanması.....	105	Eve güvenli ışık süresi.....	97	fren hidroliği doldurulması.....	340
Elektrikli el freni				Fren lambaları.....	94
düşük akü voltajı.....	283			fren sistemi.....	280, 281
Elektrikli koltuk.....	82			Kilitlenme önleyici fren sistemi, ABS..	281
				kombine gösterge tablosundaki sem-	
				boller.....	280

Fren ve debriyaj hidroliği.....	340
FSC, çevre koruma etiketleri.....	26

G

Geartronic.....	266
Geri vites emniyeti.....	264
Gösterge aydınlatması.....	88
Göstergelere genel bakış	
sağdan direksiyonlu araç.....	61
soldan direksiyonlu araç.....	58
Göstergeler ve kumandalar.....	58, 61
GSI - Vites seçme asistanı.....	265
Güç kılavuzu.....	68
Gündüz yakılan farlar.....	89
Güneşlik, açılır tavan.....	112
Güvenlik kilidi	
çocuk.....	44
Güvenlik modu.....	42
aracı çalıştırmaya çalışma.....	43
aracın hareket ettirilmesi.....	44

H

Harici boyutlar.....	380
Hava dağılımı.....	132
İç hava dolaşımı.....	139
tablo.....	141
Hava Kalitesi Sistemi IASQ.....	131
Havalandırma.....	132
Hava perdesi.....	38, 41
Hava temizleme	
malzeme.....	131
yolcu kabini.....	129, 130, 131
Hava yastığı	
etkinleştirme/devre dışı bırakma,	
PACOS.....	35
sürücü tarafı.....	33, 41
yolcu tarafı.....	34, 35, 41
HAVA YASTIĞI	33, 34
Hava yastığı sistemi.....	32
uyarı sembolü.....	31
Hız denetimi	
ayarlı hızı tekrar başlatma.....	198
devre dışı bırakın.....	198
geçici olarak devre dışı bırakma.....	197
hızı yönetme.....	196
Hız sınıflandırmaları, lastikler.....	311

hidrolik direksiyon hidroliği	
derece.....	388
Seviye kontrolü.....	340

I

IAQS - İç Hava Kalite Sistemi.....	131
Isıtma	
arka cam.....	108
dikiz aynası ve kapı aynaları.....	108
direksiyon simidi.....	86
Koltuklar.....	135
ön cam.....	108
Isıtmalı yıkayıcı uçları.....	104
Isı-yansıtıcı ön cam.....	21
Işık sinyalleri, PCC.....	168

İ

İç dikiz aynası.....	108
otomatik karartma.....	108
İç Hava Kalite Sistemi (IAQS)	
Hava temizleme.....	131
İç kabindeki eşya bölmeleri.....	152
İlk yardım.....	318
İlk yardım seti.....	318

İmmobilizer.....	164	Kayak bölmesi.....	158	kişisel tercihler.....	131
İnternete bağlı araç		kaygan yol koşulları.....	289	otomatik ayarlama.....	137
servis ve onarım randevusu alın.....	327	Kaza, bkz. Çarpışma.....	42	sensörler.....	129
İşlemeli matlar.....	155	Kışın sürüş.....	289	sıcaklık kontrolü.....	137
J		Kış lastikleri.....	312	Klima sistemi	
Jantlar		Kızaklama.....	289	onarım.....	341
temizleme.....	372	Kilit		Koltuk, bkz. Koltuklar.....	81
K		kilit açma.....	178	Koltuk arkalığı.....	81
Kamera sensörü.....	218, 228	kilitleme.....	178	arka koltuk, katlama.....	83
Kamera sensörü için arıza izleme.....	218	Kilit açma		ön koltuk, alçaltma.....	81
Kapı aynaları.....	106	dışarıdan.....	178	Koltuklar.....	81
Sıfırlama.....	107	içeriden.....	178	arka koltuk arkalığının alçaltılması.....	83
Kapı aynalarının sıfırlanması.....	107	Kilitleme/açma		baş desteği, arka.....	83
Kaput, açılması.....	332	iç taraf.....	178	güç.....	82
Karbondiyoksit emisyonları.....	391	Torpedo gözü.....	179	havalandırmalı ön koltuklar.....	136
Kargo bölümü		Kilitleme onayı	164	Isıtma.....	135
Yükleme.....	156	Kilitlenebilir tekerlek civataları.....	311	Ön koltuk arkalığının alçaltılması.....	81
yük tutucu delikler.....	159	Kilometre sayacı.....	73	Koltukta bellek fonksiyonu.....	82
Katalitik konvertör.....	294	Kilometre sayacı, sıfırlama.....	120, 124	Kombine gösterge paneli.....	64, 65
Kurtarma.....	303	Kişisel Otomobil İletişim Sistemi.....	168	Kontrol sembolleri.....	65, 67, 69
Katlanabilir elektrikli kapı aynaları.....	107	Klima.....	138	Korna.....	85
		Klima, sıvı		Kriko.....	317
		hacim ve sınıf.....	390	Kullanıcı etiketi, ekolojik uyum etiketi.....	26
		Klima kontrolü		Kurtarma.....	304
		Genel.....	128	Kurum filtresi.....	294
		gerçek sıcaklık.....	129	KURUM FİLTRESİ DOLU.....	294

L

Lambalar.....	341
Lambaları kontrol eder.....	88
Lamine camlar.....	26
Lastik basıncı etiketi.....	308
lastik basıncı izleme.....	318
Lastik ebatları.....	310
Lastik kontrolü.....	318
Lastikler	
bakım.....	306
basıncı.....	308, 393
diş aşınma göstergeleri.....	308
diş derinliği.....	312
dönüş yönü.....	307
kış lastikleri.....	312
lastik basıncı izleme.....	318
patlak onarımı.....	320
Teknik özellikler.....	393
Lastik yük indeksi.....	310
Lazer sensörü.....	219
Lekeler.....	374

M

Maks. tavan yükü.....	381
Makyaj aynası.....	155
Aydınlatma.....	96
Manüel vites konumları (Geartronic).....	266
Menüler	
Kombine gösterge paneli.....	113
menüye genel bakış.....	113
Mesafe Uyarısı.....	213
Kısıtlamalar.....	214
Semboller ve mesajlar.....	215
Mesajlar.....	115
Mesajlar ve semboller	
Motor ve yolcu bölmesi ısıtıcısı.....	147
Otomatik Frenlemeli Çarpışma Uyarısı.....	221, 230
Sürücü Uyarı Kontrolü.....	234
Şeritten Ayrılma Uyarısı.....	238
Uyarlanabilir Seyir Kontrolü.....	211
Metre	
devir göstergesi.....	64, 65
hız göstergesi.....	64, 65
yakıt göstergesi.....	64, 65
Mood aydınlatma.....	97
Motor	
aşırı ısıtma.....	287
çalıştırma.....	257

devre dışı bırakın.....	259
Start/Stop.....	270
Motor bloğu ısıtıcısı.....	143
Motor bloğu ısıtıcı ve yolcu bölmesi ısıtıcı anında durma.....	145
direkt marş.....	144
Motor kabini	
Fren ve debriyaj hidroliği.....	340
genel bakış.....	332
hidrolik direksiyon hidroliği.....	340
Kontrol edin.....	333
Motor yağı.....	334
soğutma sıvısı.....	339
Motor kapatılıyor.....	259
Motorun teknik özellikleri.....	383
Motor ve yolcu bölmesi ısıtıcısı	
mesajlar.....	147
zamanlayıcı.....	145
Motor yağı.....	334, 384
filtre.....	334
kalite ve hacim.....	385
olumsuz sürüş koşulları.....	384
Motor yağı, doldurulması.....	335
Motor yağı seviyesi kontrolü.....	335

O

Otomatik araç yıkama merkezleri.....	371
Otomatik Frenlemeli Çarpışma Uyarısı....	222
Otomatik şanzıman.....	265
çekme ve kurtarma.....	302
manüel vites konumları (Geartronic)...	266
römork.....	297
Otomatik uzun far.....	91
Otomobilin kaldırılması.....	330

Ö

Ön cam	
ısıtma.....	108
Isıtma.....	138
Ön cam sileceği.....	103
yağmur sensörü.....	103
Ön cam yıkama.....	104

P

PACOS.....	35
Panik fonksiyonu.....	166
Park Desteği.....	239, 241
geri.....	240

hata göstergesi.....	242
işlev.....	239
Park yardımcı sensörleri.....	242

Park desteği kamerası	
Ayarlar.....	245
Park etmeye yardımcı kamera.....	243
Pas önleme.....	373
Pasta cila.....	372
Patinaj kontrolü.....	189
PCC - Kişisel Otomobil İletişim Sistemi	
fonksiyonlar.....	165
Menzil.....	168, 174

Pil

Akü üstündeki semboller.....	353
bakım.....	352
Çalıştırma.....	352
çalıştırma yardımı.....	263
Uyarı sembolleri.....	353
uzaktan kumanda anahtarı/PCC.....	172
Yardımcı.....	355
Pusulula.....	109
kalibrasyon.....	109

Q

Queue Assist.....	205
Queue assistance.....	205

R

Radar sensörü.....	199
Kısıtlamalar.....	207, 208
Rejenerasyon.....	294
Renk kodu, boya.....	375
römork.....	296
kablo.....	296
römorkla sürüş.....	296
Römorkla seyir	
çekme kapasitesi.....	382
çekme topuzu yükü.....	382

S

Saat, ayarlama.....	74
Semboller	
Kontrol sembolleri.....	65, 67, 69
Uyarı sembolleri.....	65, 67
Semboller ve mesajlar	
Otomatik Frenlemeli Çarpışma Uyarısı.....	221, 230
Sürücü Uyarı Kontrolü.....	234
Şeritten Ayrılma Uyarısı.....	238
Uyarılanabilir Seyir Kontrolü.....	211
Sensus.....	78
Servis kilidi.....	170

Servis konumu.....	349	Silecek lastikleri.....	349	Su ve kir tutmayı engelleyici kaplama.....	373
Servis programı.....	327	değiştiriliyor.....	350	Sürücü Uyarı Kontrolü.....	232
Servis ve onarım randevusu alın.....	327	Servis konumu.....	349	operasyon.....	233
Seyahat istatistikleri.....	126	temizleme.....	351	Sürüş.....	289
Seyir esnası önerileri.....	289	Silecekler ve yıkama.....	103	bagaj kapağı açık.....	288
Sıcaklık		Sinyal lambaları.....	95	römorklu.....	296
gerçek sıcaklık.....	129	Sinyal lambası.....	95	soğutma sistemi.....	287
sıcaklık göstergesinin dışında.....	73	Sis lambası		Sürüş karakteristiklerinin uyarlanması.....	188
Sıcaklık kontrolü.....	137	arka.....	94	Sürüş modu ECO.....	278
Sıfırlama, kilometre sayacı.....	120, 124	Sistem			
Sıkışmaya karşı koruma, açılır tavan.....	112	sıkışma.....	41		
SIPS yastıkları.....	37	Soğutma sıvısı			
Sıvılar, kapasiteleri....	351, 386, 387, 388,	hacim ve sınıf.....	386	Şanzıman.....	264
	389, 390	Soğutma sıvısı, kontrol ve doldurma.....	339	Şanzıman yağı	
Sıvılar ve yağlar.....	386, 387, 388, 390	Soğutma sistemi.....	287	hacim ve sınıf.....	387
Sigorta kutusu.....	358	aşırı ısıtma.....	287	Şasi ayarları.....	188
Sigortalar		Soğutucu gaz.....	341	Şeritten Ayrılma Uyarısı - LDW	235, 236
bagaj alanında.....	367	Stabilite ve çekiş kontrol sistemi		Şerit Yardımı	
değiştiriliyor.....	358	işletim.....	189	operasyon.....	236, 237
Genel.....	358	Start/Stop.....	270	Şifre çözücü.....	21
motor bölümünde.....	359	işlev ve işletim.....	271		
motor kompartımanı soğuk bölme-		motor durmaz.....	272		
sinde.....	369	stepne			
Sigortalar - torpido gözünün altında		kurulum.....	315		
kontrol modülünde.....	365	Suda ilerleme.....	287		
torpido gözünün altında.....	363	Su tutmayan yüzey, temizlenmesi.....	373		

Ş

Şanzıman.....	264
Şanzıman yağı	
hacim ve sınıf.....	387
Şasi ayarları.....	188
Şeritten Ayrılma Uyarısı - LDW	235, 236
Şerit Yardımı	
operasyon.....	236, 237
Şifre çözücü.....	21

T

Taş çentikleri ve çizikler.....	375
Tavan yükü, maks. ağırlık.....	381

Tavsiye edilen çocuk koltukları tablo.....	46
Tekerlek civataları.....	311
kilitlenebilir.....	311
Tekerlek değişimi.....	312
Tekerlek jantı, boyutlar.....	309
Tekerlekler	
çıkarma.....	312
kar zincirleri.....	312
takma.....	315
Tekrar otomatik kilitleme.....	178
Temiz Bölge İç Paketi (CZIP).....	130
Temizleme	
araç yıkama.....	371
döşeme.....	374
emniyet kemerleri.....	374
jantlar.....	372
otomatik araç yıkama merkezleri.....	371
Tente	
arka cam.....	106
Arka kapı.....	106
Tip onayı	
radar sistemi.....	250
uzaktan kumandalı anahtar sistemi....	186
Tip tanımları.....	378
Titreşim sönümleyici.....	298
TM - Lastik İzleme.....	318

Toplam havalandırma fonksiyonu....	128, 179
Torba tutucu	160
Torpedo gözü.....	154
kilitleme.....	179
TPMS - Lastik Basıncı izleme.....	318
Tünel algılama.....	89
Tünel konsolu.....	154
12 V soket.....	155
çakmak ve küllük.....	154

U

Uyarı lambaları	
alternatör şarj etmiyor.....	71
Düşük yağ basıncı.....	71
emniyet kemeri uyarısı.....	30, 71
Fren sisteminde arıza.....	71
Hava yastıkları - SRS.....	71
Park freni çekili.....	71
Uyarı.....	71
Uyarı lambası	
Çarpışma uyarı sistemi.....	226
denge ve çekiş kontrol sistemi.....	189
Uyarlanabilir Seyir Kontrolü.....	199
Uyarı sembolleri.....	65, 67, 71
Uyarı sesi	
Çarpışma uyarı sistemi.....	226

Uyarlanabilir Seyir Kontrolü.....	198
Arıza giderme.....	210
bekleme modu.....	203
devre dışı bırakın.....	205
geçici olarak devre dışı bırakma.....	203
genel bakış.....	201
hızı yönetme.....	202
hız sabitleme işlevselliğini değiştirin...	207
işlev.....	199
radar sensörü.....	207
sollama.....	204
zaman aralığı ayarlanıyor.....	203
Uzaktan Başlatma - ERS.....	259
Uzaktan kumanda anahtarı.....	162, 163, 164
çıkartılabilir anahtar dili.....	169, 170
fire.....	162
fonksiyonlar.....	165
Menzil.....	167, 174
pil değiştirme.....	172
Uzaktan kumandalı immobilizer.....	165
Uzaktan kumanda sistemi, tip onayı.....	186
Uzun far, otomatik aktivasyon.....	91

Ü

Üçgen reflektör.....	316
----------------------	-----

V

Vites göstergesi.....	265
Vites kolu kilidi.....	268
Vites kolu kilidi, mekanik devreden çıkarma.....	268
Vites kolu kilidinin devreden çıkartılması.	268
Vites kutusu.....	264
manüel.....	264
otomatik.....	265
Volvo ID.....	22
Volvo Sensus.....	78

W

WHIPS

boynun ani hareket sonucunda yaralanmasını önleme.....	39, 41
çocuk koltukları/çocuk minderleri.....	40
oturma pozisyonu.....	40

Y

Yağ, ayrıca bkz. Motor yağı.....	384, 385
Yağmur sensörü.....	103
Yağ ölçme çubuğu, elektronik.....	336, 337

Yağ seviyesi düşük.....	335
Yakıt.....	291, 292
yakıt ekonomisi.....	308, 309
yakıt filtresi.....	293
yakıt sarfiyatı.....	391
Yakıt deposu	
hacim.....	389
Yakıt ikmali	
doldurma.....	290
yakıt doldurma kapağı.....	290
yakıt doldurma kapağı, elle açma.....	290
yakıt kapağı.....	290
Yakıtla çalışan ısıtıcı	
zamanlayıcı.....	145
Yaklaşma ışığı süresi.....	98, 166
Yan hava yastığı SIPS.....	37, 41
Yaya algılama.....	222
Yedek tekerlek (stepne).....	312
yıkama sıvısı.....	351
Yıkayıcı	
Ön cam.....	104
ön cam yıkama sıvısı, ilave etme.....	351
Yıkayıcı nozülleri, ısıtılmış.....	104
Yokuşta Çalıştırma Yardımı.....	270
Yol bilgisayarı.....	117, 119, 123, 126
Yolcu kabini aydınlatması.....	96
otomatik.....	97

Yolcu kabini filtresi.....	130
Yolcu kompartımanı ısıtıcısı.....	143
Yol işaret bilgileri.....	193
Kısıtlamalar.....	195
operasyon.....	193
Yükleme	
Genel.....	156
tavan yükü.....	159
uzun yük.....	157
yük tutucu delikler.....	159
Yüksek basınçlı far yıkama.....	104
Yüksek motor sıcaklığı.....	287
Yüksüz ağırlık.....	381

