



V90

คู่มือสำหรับเจ้าของรถ

VÄLKOMMEN!

เราหวังว่าท่านจะได้รับความพอใจในการขับที่รถ Volvo ของเราตลอดระยะเวลาหลายปี รถได้รับการออกแบบให้มีความปลอดภัยและความสบายแก่ท่านและผู้ร่วมเดินทางของท่าน รถ Volvo ของเราเป็นหนึ่งในรถที่ปลอดภัยที่สุดในโลก นอกจากนี้รถ Volvo ของเรา ยังได้รับการออกแบบมาเพื่อให้ตรงตามระเบียบข้อบังคับด้านความปลอดภัย และสิ่งแวดล้อมในปัจจุบันทุกประการ

เพื่อเพิ่มความเพลิดเพลินในการขับที่รถ Volvo ของเรา เราขอแนะนำให้ท่านอ่านคำแนะนำและข้อมูลการบำรุงรักษาในคู่มือสำหรับเจ้าของรถฉบับนี้ คู่มือสำหรับเจ้าของรถยังมีให้บริการในรูปแบบของแอปสำหรับอุปกรณ์แบบพกพา (Volvo Manual) และบนเว็บไซต์การสนับสนุนของ Volvo Cars (support.volvocars.com) อีกด้วย

สารบัญ

คำนำ

นี่คือวิธีการค้นหาข้อมูลสำหรับเจ้าของรถ	16
คู่มือสำหรับเจ้าของรถแบบดิจิทัลภายในรถยนต์	17
การไปยังส่วนต่างๆ ในคู่มือสำหรับเจ้าของรถแบบดิจิทัล	19
คู่มือสำหรับเจ้าของรถในอุปกรณ์แบบพกพา	21
ไซต์การสนับสนุนของ Volvo Cars	22
การอ่านคู่มือสำหรับเจ้าของรถ	22
การบันทึกข้อมูล	25
ข้อมูลสำคัญเกี่ยวกับอุปกรณ์เสริม, อุปกรณ์พิเศษ และขอเกิดสำหรับการตรวจหาข้อบกพร่อง	26
Volvo ID	27
Drive-E - ความเพลิดเพลินกับการขับขี่แบบเครื่องยนต์สะอาด	30
IntelliSafe-การช่วยเหลือคนขับ	33
Sensus - การเชื่อมต่อและการบำรุงรักษา	35
คู่มือสำหรับเจ้าของรถและสิ่งแวดล้อม	38
กระจกประตู, แผ่นกระจก และกระจกเงา	38
ภาพรวมของจอแสดงผลส่วนกลาง	39
การใช้งานจอแสดงผลส่วนกลาง	42

การไปยังส่วนต่างๆ ในมุมมองของจอแสดงผลส่วนกลาง	46
สัญลักษณ์ในแถบสถานะของจอแสดงผลส่วนกลาง	52
เปลี่ยนการตั้งค่าสำหรับจอแสดงผลส่วนกลาง	53
มุมมองฟังก์ชันการทำงานพร้อมด้วยปุ่มสำหรับฟังก์ชันการทำงานของรถ	54
การใช้แป้นพิมพ์บนจอแสดงผลส่วนกลาง	56
การเขียนอักษรด้วยมือบนหน้าจอ	60
บทนำสำหรับแก๊สรถยนต์ (Bi-Fuel)*	61

ความปลอดภัย

ความปลอดภัย	64
ความปลอดภัยระหว่างการตั้งครัมป์	65
Whiplash Protection System	65
Pedestrian Protection System	67
เข็มขัดนิรภัย	67
ชุดเข็มขัดนิรภัยกลับ	68
การคาด/การปลดเข็มขัดนิรภัย	70
ตัวเตือนประตูและเข็มขัดนิรภัย	72
ถุงลมนิรภัย	73
ถุงลมนิรภัยคนขับและถุงลมนิรภัยผู้โดยสาร	74
การสั่งงาน/ยกเลิกการทำงานของถุงลมนิรภัยผู้โดยสาร*	76
ถุงลมนิรภัยด้านข้าง	79
ม่านนิรภัยกันกระแทก	80
Safety mode	81
การสตาร์ท/การเคลื่อนย้ายรถหลังจากอยู่ในโหมดความปลอดภัย	81
ความปลอดภัยสำหรับเด็ก	82
ที่นั่งสำหรับเด็ก	83
จุดยึดด้านบนสำหรับที่นั่งสำหรับเด็ก	86

		มาตรฐานและชุดควบคุม			
จุดยึดด้านล่างสำหรับที่นั่งสำหรับเด็ก	86	มาตรฐานและชุดควบคุม, รถพวงมาลัยซ้าย	102	จอแสดงผลบนกระจกหน้า*	174
ตารางตำแหน่งของที่นั่งสำหรับเด็กที่ใช้เข็มขัดนิรภัยของรถ	88	มาตรฐานและชุดควบคุม, รถพวงมาลัยขวา	103	การจดจำเสียง	178
จุดยึด i-Size/ISOFIX	91	จอแสดงผลสำหรับคนขับ	106	การใช้การรับรู้คำสั่งเสียง	179
ตารางตำแหน่งของที่นั่งสำหรับเด็ก ISOFIX	92	การตั้งค่าจอแสดงผลสำหรับคนขับ	111	การตั้งค่าสำหรับการรับรู้คำสั่งเสียง	180
ตารางตำแหน่งของที่นั่งสำหรับเด็ก i-Size	96	สัญลักษณ์ตัวแสดงในจอแสดงผลสำหรับคนขับ	112	การควบคุมด้วยการรับรู้คำสั่งเสียงของโทรศัพท์	181
เบาะรองนั่งเสริมแบบรวมในตัว*	97	สัญลักษณ์เตือนในจอแสดงผลสำหรับคนขับ	115	การควบคุมการรับรู้คำสั่งเสียงสำหรับวิทยุและสื่อข้อมูล	181
การยกเบาะรองนั่งเสริมแบบรวมในตัว* ขึ้น	98	เกาต์อุดอุณหภูมิภายนอก	117	การควบคุมด้วยเสียงของระบบควบคุมสภาพอากาศ	182
การลดระดับเบาะรองนั่งเสริมแบบรวมในตัว* ลง	99	นาฬิกา	118	การรับรู้คำสั่งเสียงและระบบนำทางด้วยแผนที่	183
		ข้อตกลงการอนุญาตใช้สิทธิสำหรับจอแสดงผลสำหรับคนขับ	118	ที่นั่งด้านหน้าแบบแมนนวล	185
		ข้อความจะแสดงบนจอแสดงผลสำหรับคนขับและจอแสดงผลส่วนกลาง	126	ที่นั่งด้านหน้าแบบปรับด้วยระบบไฟฟ้า*	185
		เมนูแอปพลิเคชันในจอแสดงผลสำหรับคนขับ	167	การปรับที่นั่งด้านหน้าแบบปรับด้วยระบบไฟฟ้า*	186
		การใช้เมนูแอปพลิเคชันในจอแสดงผลสำหรับคนขับ	167	การใช้ฟังก์ชันหน่วยความจำในที่นั่งด้านหน้าแบบปรับด้วยระบบไฟฟ้า*	187
		ข้อความบนจอแสดงผลสำหรับคนขับและจอแสดงผลส่วนกลาง	168	ที่นั่งด้านหน้าแบบมัลติฟังก์ชัน*	188
		การจัดการข้อความบนจอแสดงผลสำหรับคนขับและจอแสดงผลส่วนกลาง	171	การปรับฟังก์ชันการทำงานในที่นั่งด้านหน้าแบบมัลติฟังก์ชัน*	188
		การจัดการข้อความที่บันทึกจากจอแสดงผลสำหรับคนขับและจอแสดงผลส่วนกลาง	172	การปรับที่นั่งผู้โดยสารจากที่นั่งคนขับ* เบาะนั่งด้านหลัง	192 192

การปรับพนักพิงศีรษะของที่นั่งด้านหลัง	193	ไฟส่องสว่างนำทางเข้ารถ	216	การแสดงสถิติของการเดินทาง บนจอแสดงผลส่วนกลาง	240
การลดระดับพนักพิงของที่นั่งด้านหลัง	194	การใช้งานที่ปิดน้ำฝนกระจกหน้า	216	มุมมองการตั้งค่า	241
พวงมาลัย	196	การตั้งงาน/ยกเลิกการทำงานของเซ็นเซอร์วัดปริมาณน้ำฝน	217	หมวดต่างๆ ในมุมมองการตั้งค่า	243
การปรับพวงมาลัย	197	ตัวฉีดน้ำล้างกระจกบังลมและไฟหน้า	219	การเปลี่ยนการตั้งค่าของระบบในมุมมองการตั้งค่า	245
สวิตช์ไฟ	199	ที่ปิดน้ำฝนและระบบล้างกระจกหลัง	220	การรีเซ็ตการตั้งค่าในมุมมองการตั้งค่า	246
การปรับระดับไฟหน้า	201	กระจกไฟฟ้า	221	โปรไฟล์ของคนขับ	246
ไฟแสดงตำแหน่ง	201	การใช้งานกระจกไฟฟ้า	221	การเลือกโปรไฟล์ของคนขับ	247
ไฟสำหรับการขับขี่ในเวลากลางวัน	202	การใช้ม่านบังแดด*	223	การแก้ไขโปรไฟล์ของคนขับ	248
ไฟต่ำ	203	การปรับกระจกมองข้าง	223	เชื่อมโยงกฎจราจรไมตคอนโทรลเข้ากับโปรไฟล์ของคนขับ	249
การตั้งงาน/ยกเลิกการทำงานของไฟสูง	204	กระจกมองหลัง	225	การนำเข้า/การส่งออกโปรไฟล์ของคนขับจาก/ไปยัง USB	251
ไฟขณะเข้าโค้งแบบแอคทีฟ*	207	เข็มทิศ*	226	การเปลี่ยนการตั้งค่าสำหรับแอป	252
การปรับรูปแบบการส่องไฟจากไฟหน้า	208	การปรับเทียบเข็มทิศ*	227	การรีเซ็ตข้อมูลผู้ใช้สำหรับการเปลี่ยนเจ้าของ	253
ไฟตัดหมอกด้านหน้า/ไฟขณะเข้าโค้ง*	209	หลังคาพาโนรามา*	228		
ไฟตัดหมอกด้านหลัง	210	การใช้หลังคาพาโนรามา*	229		
ไฟเบรก	211	HomeLink®*	233		
ไฟกะพริบฉุกเฉิน	211	การตั้งโปรแกรม HomeLink®*	234		
การใช้ไฟเลี้ยว	212	คอมพิวเตอรค์ำนวนการเดินทาง	237		
ไฟส่องสว่างภายใน	212	การแสดงข้อมูลการเดินทางบนจอแสดงผลสำหรับคนขับ	239		
ระยะเวลาที่ไฟส่องสว่างเพื่อเข้าบ้านปลอดภัย	216				

สภาพอากาศ

ชุดควบคุมสภาพอากาศ	256	การกระจายอากาศ	274	ชุดทำความร้อน*	294
ระบบควบคุมสภาพอากาศ - เซ็นเซอร์	257	การเปลี่ยนการกระจายอากาศ	275	ชุดทำความร้อนขณะจอด*	295
อุณหภูมิที่รู้สึก	257	การเปิดปิดและการปรับทิศทางของช่องจ่ายอากาศ	275	ชุดทำความร้อนเสริม*	296
คุณภาพอากาศ	258				
ตัวกรองห้องโดยสาร	259	ตารางตัวเลือกการกระจายอากาศ	277		
Clean Zone Interior Package*	259	การสั่งงาน/ยกเลิกการทำงานของการทำงานทำความร้อนที่นั่ง*	280		
Interior Air Quality System*	260				
ตัวควบคุมสภาพอากาศ	260	การสั่งงาน/ยกเลิกการทำงานของการระบายอากาศที่นั่ง*	282		
ตัวควบคุมสภาพอากาศในจอแสดงผลส่วนกลาง	261	การสั่งงาน/ยกเลิกการทำงานของการทำงานทำความร้อนพวงมาลัย*	283		
ตัวควบคุมสภาพอากาศที่ด้านหลังของคอนโซลบริเวณโพรงเพลากลาง*	264	สภาพอากาศขณะจอด*	284		
การควบคุมสภาพอากาศแบบอัตโนมัติ	264	การเริ่ม/หยุดการปรับสภาพล่วงหน้า*	286		
การสั่งงาน/ยกเลิกการทำงานของระบบปรับอากาศ	265	ตัวตั้งเวลาการปรับสภาพล่วงหน้า*	287		
การปรับอุณหภูมิ	266	การตั้งเวลาสำหรับการปรับสภาพล่วงหน้า*	287		
การควบคุมระดับพัดลม	268	การสั่งงาน/ยกเลิกการทำงานของตัวตั้งเวลาสำหรับการปรับสภาพล่วงหน้า*	289		
การสั่งงาน/ยกเลิกการทำงานของการทำงานไล่ฝ้ากระจกประตูและกระจกมองข้าง	270	การเริ่มการทำงานปิดการทำงานของการรักษาสภาพอากาศให้อยู่ในระดับที่สบาย*	290		
การสั่งงาน/ยกเลิกการทำงานของหมუნเวียนอากาศ	273	สัญลักษณ์และข้อความสำหรับระบบควบคุมสภาพอากาศขณะจอด*	292		

การบรรทุกัมภาระและการเก็บของ

ภายในห้องโดยสาร	300
ช่องใส่สัมภาระในคอนโซล	301
ช่องจ่ายไฟ	302
การใช้งานที่จุดบุหรี่*	306
การเทที่เชื่อมบุหรี่*	307
การใช้ช่องเก็บของหน้ารถที่บังแดด	307
ที่บังแดด	309
ห้องเก็บสัมภาระ	309
การบรรทุกัมภาระ	309
รูยึดสัมภาระ	311
ตะขอแขวนถุง	312
ฝาปิดช่องสัมภาระลอดผ่านบนที่นั่งด้านหลัง	312
แผงปิดห้องเก็บสัมภาระ*	313
ตาข่ายนิรภัย*	315
ตะแกรงนิรภัย*	317

ล็อคและสัญญาณเตือน

กุญแจรีโมตคอนโทรล	320
ระยะการทำงานของกุญแจรีโมตคอนโทรล	322
Red Key - กุญแจรีโมตคอนโทรลแบบจำกัดการทำงาน*	323
ตำแหน่งของเสาอากาศสำหรับระบบการสตาร์ทและการล็อค	325
การล็อค/ปลดล็อคจากภายนอก	326
ไฟแสดงการล็อค/ปลดล็อครถ	329
การล็อค/ปลดล็อคจากภายในรถ	330
ชุดล็อคตายตัว*	332
การล็อค/ปลดล็อคประตูท้าย	333
การใช้การล็อคส่วนตัว	335
เขี้ยวกุญแจแบบถอดได้	337
การล็อค/ปลดล็อคด้วยเขี้ยวกุญแจแบบถอดได้	338
ประตูท้ายแบบทำงานด้วยระบบไฟฟ้า*	340
การเปิด/ปิดประตูท้ายด้วยการเคลื่อนเท้า*	343
การเปลี่ยนแบตเตอรี่ในกุญแจรีโมตคอนโทรล	345
ชุดป้องกันการสตาร์ท	349
ล็อคป้องกันการเด็ก	350
สัญญาณเตือน*	351

การเปิดใช้งาน/การเปิดใช้งานซ้ำอีกครั้งโดยอัตโนมัติของสัญญาณเตือน*	354
การปิดระบบสัญญาณเตือน* โดยไม่มีกุญแจรีโมตคอนโทรลที่สามารถทำงานได้	354
การรับรองประเภทสำหรับระบบกุญแจรีโมตคอนโทรล	355

ระบบสนับสนุนคนขับ

แรงบังคับเลี้ยวตามความเร็ว	364	การควบคุมความเร็วสำหรับระบบควบคุมความเร็วคงที่	380	ระบบช่วยขณะแซงพร้อมระบบควบคุมความเร็วคงที่พร้อมการปรับความเร็วอัตโนมัติ* หรือ Pilot Assist*	397
Roll Stability Control	364				
ระบบควบคุมเสถียรภาพแบบอิเล็กทรอนิกส์	365	การยกเลิกการทำงาน/การตั้งงานระบบควบคุมความเร็วคงที่อีกครั้ง	382		
โหมดสปอร์ตสำหรับระบบควบคุมเสถียรภาพแบบอิเล็กทรอนิกส์	366	การยกเลิกการทำงานของระบบควบคุมความเร็วคงที่	383	การเปลี่ยนเป้าหมายและการเบรกอัตโนมัติด้วยระบบควบคุมความเร็วคงที่พร้อมการปรับความเร็วอัตโนมัติ (Adaptive Cruise Control)	398
สัญลักษณ์และข้อความสำหรับระบบควบคุมเสถียรภาพแบบอิเล็กทรอนิกส์	368	ระบบเตือนระยะห่าง*	384		
ตัวจำกัดความเร็ว*	370	การตั้งงานและการตั้งค่าช่วงเวลาสำหรับการเตือนระยะห่าง*	385	ข้อจำกัดของระบบควบคุมความเร็วคงที่พร้อมการปรับความเร็วอัตโนมัติ*	400
การเปิดใช้งานและการเริ่มการทำงานของตัวจำกัดความเร็ว	371	ข้อจำกัดของการเตือนระยะห่าง*	386	เปลี่ยนระหว่างระบบควบคุมความเร็วคงที่กับระบบควบคุมความเร็วคงที่พร้อมการปรับความเร็วอัตโนมัติ*	401
การควบคุมความเร็วสำหรับตัวจำกัดความเร็ว	372	ระบบควบคุมความเร็วคงที่พร้อมการปรับความเร็วอัตโนมัติ*	387		
การยกเลิกการทำงาน/การตั้งงานตัวจำกัดความเร็วอีกครั้ง	373	การตั้งงานและการเริ่มต้นการทำงานระบบควบคุมความเร็วคงที่พร้อมการปรับความเร็วอัตโนมัติ*	391	สัญลักษณ์และข้อความสำหรับระบบควบคุมความเร็วคงที่พร้อมการปรับความเร็วอัตโนมัติ*	403
การปิดทำงานของตัวจำกัดความเร็ว	374	การควบคุมความเร็วของระบบควบคุมความเร็วคงที่พร้อมการปรับความเร็วอัตโนมัติ*	392	Pilot Assist*	405
ตัวจำกัดความเร็วแบบอัตโนมัติ*	375	การตั้งงานงานและการเริ่มการทำงานระบบควบคุมความเร็วคงที่พร้อมการปรับความเร็วอัตโนมัติ*	393	การตั้งงานงานและการเริ่มการทำงาน Pilot Assist*	410
การตั้งงาน/ยกเลิกการทำงานตัวจำกัดความเร็วอัตโนมัติ	376	การตั้งค่าระยะห่างตามช่วงเวลาสำหรับระบบควบคุมความเร็วคงที่พร้อมการปรับความเร็วอัตโนมัติ*	394	การจัดการความเร็วสำหรับ Pilot Assist*	412
การเปลี่ยนระยะสำหรับตัวจำกัดความเร็วอัตโนมัติ	377	การยกเลิกการทำงาน/การตั้งงานระบบควบคุมความเร็วคงที่พร้อมการปรับความเร็วอัตโนมัติ*	395	การตั้งค่าช่วงเวลาสำหรับ Pilot Assist*	413
ระบบควบคุมความเร็วคงที่	378			การยกเลิกการทำงาน/ตั้งงาน Pilot Assist*	415
การเปิดใช้งานและการเริ่มการทำงานของระบบควบคุมความเร็วคงที่	379			การเปลี่ยนเป้าหมายและการเบรกอัตโนมัติด้วย Pilot Assist*	417

ข้อกำหนดของ Pilot Assist*	419	ข้อกำหนดของ Blind Spot Information*	454	สัญลักษณ์และข้อความสำหรับการป้องกัน	475
สัญลักษณ์และข้อความสำหรับ Pilot Assist*	421	Cross Traffic Alert*	455	การขับออกนอกถนน	
ชุดเรดาร์	422	สั่งงาน/ยกเลิกการทำงานของ Cross	456	ระบบช่วยจอด*	477
ข้อกำหนดของชุดเรดาร์	424	Traffic Alert*		การสั่งงาน/ยกเลิกการทำงานของระบบช่วย	479
การรับรองชนิดสำหรับชุดเรดาร์	428	ข้อกำหนดของ Cross Traffic Alert	456	จอดรถ*	
ชุดกล้อง	432	ข้อความของ Blind Spot Information*	458	ข้อกำหนดของระบบช่วยจอดรถ*	479
ข้อกำหนดของชุดกล้อง	433	และ Cross Traffic Alert*		ข้อความของระบบช่วยจอด*	481
City Safety	437	ข้อมูลป้ายจราจรบนถนน*	459	กล้องช่วยจอดรถ*	482
การตั้งค่าระยะห่างการเตือนสำหรับ City	440	การแสดงผลด้วยข้อมูลป้ายจราจรบนถนน	459	เส้นของระบบช่วยจอดและส่วนแสดง	484
Safety		ข้อมูลเกี่ยวกับกล้องตรวจจับความเร็ว*	461	ข้อมูลของกล้องช่วยจอด*	
การตรวจจับสิ่งกีดขวางด้วย City Safety™	441	การสั่งงาน/ยกเลิกการทำงานข้อมูลป้ายถนน	462	การเริ่มต้นการทำงานของกล้องช่วยจอด*	487
City Safety ในการจราจรตัดผ่าน	444	ข้อกำหนดของข้อมูลป้ายจราจรบนถนน*	463	ข้อกำหนดของกล้องช่วยจอด*	488
City Safety เมื่อการบังคับรถเพื่อหลบหลีก	445	Driver Alert Control	464	ระบบช่วยนำทางขณะจอด*	489
ถูกระงับไว้		เปิดใช้/ยกเลิกการทำงาน Driver Alert Control	465	การจอดรถด้วยระบบช่วยจอดรถแบบแอคทีฟ*	491
ข้อกำหนดของ City Safety	446	ข้อกำหนดของ Driver Alert Control	466	ข้อกำหนดของระบบช่วยนำทางขณะจอด*	494
ข้อความของ City Safety	449	การช่วยรักษาช่องทางเดินรถ	466	ข้อความของระบบช่วยนำทางขณะจอด*	496
Rear Collision Warning	450	เปิดใช้/ยกเลิกการทำงาน Lane Keeping Aid	469		
Blind Spot Information*	451	สัญลักษณ์และข้อความสำหรับระบบช่วย	471		
สั่งงาน/ยกเลิกการทำงาน Blind Spot	453	รักษาช่องทางเดินรถ			
Information*		การป้องกันการขับออกนอกถนน Run-off	473		
		Mitigation			

การสตาร์ทและการขับขี

ระบบลีดตามระดับแอลกอฮอล์*	498	โหมดการขับขี*	518	การเปิด/ปิดฝาปิดที่เติมน้ำมันเชื้อเพลิง	538
การบายพาสระบบลีดตามระดับแอลกอฮอล์*	498	ขับเคลื่อน ECO	521	และการเติมน้ำมันเชื้อเพลิง	
ก่อนสตาร์ทเครื่องยนต์ที่มีระบบลีดตามระดับแอลกอฮอล์	499	การควบคุมระดับ* และใช้กัฟ	524	การทำงานกับน้ำมันเชื้อเพลิง	540
ตำแหน่งสวิตช์กุญแจ	500	ระบบขับเคลื่อนทุกล้อ*	525	เบนซิน	541
การสตาร์ทรถ	502	การทำงานของเบรก	526	เครื่องยนต์ดีเซล	541
การเปลี่ยนตำแหน่งสวิตช์กุญแจของรถไปที่ตำแหน่ง OFF	503	เบรกเท้า	526	ถังที่ว่างเปล่าและเครื่องยนต์ดีเซล	542
ลีดคพวงมาลัย	504	ไฟเบรกฉุกเฉิน	528	ตัวกรองอนุภาคสำหรับเครื่องยนต์ดีเซล	543
การใช้การพวงสตาร์ทกับแบตเตอรี่อีกชุดหนึ่ง	504	การเพิ่มแรงเบรก	529	การขับขีแบบประหยัดน้ำมัน	544
กระปุกเกียร์	506	ระบบการเบรกโดยอัตโนมัติหลังจากการชน	529	ตัวยึดสำหรับการลากพ่วง*	545
ตำแหน่งเกียร์สำหรับเกียร์อัตโนมัติ	507	เบรกจอด	530	ตัวยึดสำหรับลากพ่วงที่สามารถยึด/ร่นได้*	546
เกียร์ธรรมดา	509	การใช้เบรกจกดรถ	530	ข้อกำหนดเฉพาะของตัวยึดสำหรับการลากพ่วง*	548
ไฟแสดงตำแหน่งเกียร์*	510	ในกรณีที่มีความผิดปกติของเบรกจกดรถ	532	การขับขีขณะมีรถพ่วง	548
ปุ่มปลดลีดคคันเกียร์	511	ระบบช่วยออกตัวบนทางลาดชัน	533	การขับขีพร้อมด้วยรถพ่วงในสภาพพิเศษ	551
การเปลี่ยนเกียร์ด้วยแป้นเปลี่ยนเกียร์ที่พวงมาลัย*	512	การเบรกอัตโนมัติเมื่อจอดอยู่กับที่	533	ระบบช่วยควบคุมเสถียรภาพของรถพ่วง*	552
Start/Stop	514	การขับขีลุยน้ำ	534	ห่วงสำหรับพ่วงลาก	553
การใช้ฟังก์ชัน Start/Stop	514	สภาพความร้อนสูงเกินในเครื่องยนต์และระบบขับเคลื่อน	535	การพ่วงลาก	554
เงื่อนไขสำหรับฟังก์ชัน Start/Stop	516	การโอเวอร์โหลดของแบตเตอรี่สตาร์ท	536	การกู้รถ	556
		การเตรียมการสำหรับการเดินทางไกล	537		
		การขับขีในฤดูหนาว	537		

ระบบเครื่องเสียงและสื่อข้อมูล

ระบบเครื่องเสียงและสื่อข้อมูล	558	วิดีโอ	574	รถแบบออนไลน์*	593
แอมป์	558	การตั้งค่าเครื่องเสียงสำหรับสื่อข้อมูล	574	การเชื่อมต่อรถ	594
การตั้งค่าเครื่องเสียง	559	TV*	575	การใช้อินเทอร์เน็ตร่วมกันผ่านทาง ฮอตสปอต Wi-Fi	595
วิทยุ	560	การใช้โทรศัพท์*	575	ไม่มีการเชื่อมต่อหรือการเชื่อมต่อไม่ดี	597
การเปลี่ยนและการค้นหาสถานีวิทยุ	561	Apple CarPlay*	577	ลบเครือข่าย Wi-Fi	597
วิทยุ RDS	563	การใช้ Apple CarPlay*	578	เทคโนโลยีและการรักษาความปลอดภัย ของ Wi-Fi	598
วิทยุแบบดิจิทัล	564	การตั้งค่าสำหรับ Apple CarPlay*	579	การตั้งค่าสำหรับไมเด็มของรถ*	598
เชื่อมโยงระหว่างช่วงความยาวคลื่นวิทยุ FM และ DAB	565	Android Auto*	580	การดาวน์โหลด, การอัปเดต และการถอน การติดตั้งแอป	599
การตั้งค่าสำหรับวิทยุ	565	การตั้งค่าสำหรับ Android Auto*	581		
เครื่องเล่นสื่อ	566	ข้อมูลจำเพาะทางเทคนิคของสื่อข้อมูล	582		
การเล่นสื่อข้อมูล	567	โทรศัพท์	584	ข้อตกลงการอนุญาตสำหรับการใช้ระบบ เครื่องเสียงและสื่อข้อมูล	601
Gracenote®	570	การเชื่อมต่อโทรศัพท์	585		
การค้นหาสื่อข้อมูล	571	การเชื่อมต่อ/การตัดการเชื่อมต่อโทรศัพท์	586	ข้อกำหนดและเงื่อนไขสำหรับการให้ บริการ และนโยบายความเป็นส่วนตัวของลูกค้า	613
เครื่องเล่นซีดี*	571	การจัดการสายสนทนา	587		
สื่อข้อมูลผ่าน Bluetooth	572	การจัดการข้อความ	589		
การเชื่อมต่อสื่อข้อมูลผ่าน Bluetooth	572	การจัดการสมุดโทรศัพท์	590		
สื่อข้อมูลผ่านช่องเสียบินพุต AUX/USB	572	การตั้งค่าสำหรับโทรศัพท์	591		
การเชื่อมต่อสื่อข้อมูลผ่านช่องเสียบินพุต AUX/USB	573	การตั้งค่าสำหรับข้อความ	592		
		การตั้งค่า Bluetooth	592		

ล้อและยาง

ยางรถยนต์	616
ทิศทางการหมุนของล้อ	617
ตัวแสดงการสึกของดอกยางบนยาง	618
การตรวจสอบความดันลมยาง	618
การตรวจสอบยาง*	620
การตรวจสอบความดันลมยางด้วยระบบตรวจสอบยาง*	621
การแก้ไขความดันลมยางต่ำโดยใช้ระบบตรวจสอบยาง*	623
การเปรียบเทียบการตรวจสอบยาง*	624
ชุดซ่อมรอยรั่วฉุกเฉิน	625
การใช้ชุดซ่อมรอยรั่วฉุกเฉิน	626
เติมลมยางโดยใช้เครื่องอัดอากาศจากชุดซ่อมรอยรั่วฉุกเฉิน	630
เมื่อเปลี่ยนล้อ	631
การถอดล้อ	632
การติดตั้งล้อ	634
โบลท์ล้อ	635
ล้ออะไหล่*	635
ล้อสำหรับฤดูหนาว	636

ชุดเครื่องมือ

ชุดเครื่องมือ	637
ป้ายเตือนรูปสามเหลี่ยม	638
แม่แรง*	639
อุปกรณ์ปฐมพยาบาล	640
การออกแบบขนาดของกระทะล้อ	640
การออกแบบขนาดของยาง	641

การบริการและการซ่อมบำรุง

โปรแกรมการให้บริการของวอลโว่	644
สถานะของรถยนต์	644
การจองเวลาเข้ารับบริการและการซ่อม	644
การตรวจสอบและการบริการระบบสำหรับรถยนต์ใช้แก๊ส*	648
การอัปเดตแบบรีโมต	648
การอัปเดตระบบ	649
การส่งข้อมูลระหว่างรถกับศูนย์บริการยกรถขึ้น	650
การเปิดและการปิดฝากระโปรงหน้า	652
ภาพรวมของห้องเครื่องยนต์	654
น้ำมันเครื่อง	655
การตรวจสอบและการเติมน้ำมันเครื่อง	656
การเติมน้ำหล่อเย็น	658
การบริการระบบควบคุมสภาพอากาศ	659
การเปลี่ยนหลอดไฟ	661
การเปลี่ยนหลอดไฟต่ำ	662
การเปลี่ยนหลอดไฟสูง	664
การเปลี่ยนหลอดไฟของไฟเตือนด้านหน้า/ไฟแสดงตำแหน่ง	664

การเปลี่ยนหลอดไฟเดี่ยวด้านหน้า	666
การเปลี่ยนหลอดไฟของไฟถอยหลัง	667
การเปลี่ยนหลอดไฟของไฟตัดหมอกด้านหลัง	668
ข้อมูลจำเพาะของหลอดไฟ	669
ใบปิดน้ำฝนอยู่ในตำแหน่งบริการ	669
การเปลี่ยนใบปิดน้ำฝน	670
ที่เติมน้ำล้างกระจก	672
แบตเตอรี่	673
สัญลักษณ์บนแบตเตอรี่	676
แบตเตอรี่เสริม	677
ฟิวส์	679
การเปลี่ยนฟิวส์	679
ฟิวส์ - ในห้องเครื่องยนต์	681
ฟิวส์ - ได้ลิ้นชักเก็บของ	687
ฟิวส์ - ในห้องเก็บสัมภาระ	691
การทำความสะอาดภายนอกรถ	695
การขัดสีและการเคลือบเงา	698
การป้องกันสนิม	699
การทำความสะอาดส่วนประกอบภายใน	699
การทำความสะอาดจุดแสดงผลส่วนกลาง	701

การชำรุดเสียหายของสี	702
การซ่อมความเสียหายของสี	703

รายละเอียดทางเทคนิค

ชื่อแบบ	706
ขนาด	709
น้ำหนัก	711
ความสามารถในการลากพ่วงและการรับน้ำหนักของหัวลากพ่วง	713
รายละเอียดทางเทคนิคของเครื่องยนต์	716
น้ำมันเครื่อง — ข้อมูลจำเพาะ	717
สภาพการขับขี่ที่ส่งผลเสียด้านน้ำมันเครื่อง	719
สารหล่อเย็น — ข้อมูลจำเพาะ	720
น้ำมันเกียร์ — ข้อมูลจำเพาะ	720
น้ำมันเบรก — ข้อมูลจำเพาะ	721
ถังน้ำมันเชื้อเพลิง - ปริมาตร	721
ระบบปรับอากาศ — ข้อมูลจำเพาะ	721
การสิ้นเปลืองน้ำมันเชื้อเพลิงและการปล่อยแก๊ส CO ₂	723
แรงดันยางรถยนต์ที่อนุญาตไว้	724

ดัชนี
ดัชนี

727

คำนำ

นี่คือวิธีการค้นหาข้อมูลสำหรับเจ้าของรถ ข้อมูลสำหรับเจ้าของรถมีให้บริการในรูปแบบผลิตภัณฑ์หลายรูปแบบ ทั้งในรูปแบบดิจิทัลและแบบพิมพ์ คู่มือสำหรับเจ้าของรถจะมีอยู่บนจอแสดงผลส่วนกลางของรถ, ในรูปแบบของแอปสำหรับอุปกรณ์แบบพกพา และบนไซต์การสนับสนุนของ Volvo Cars ในลิ้นชักเก็บของของหน้ารถจะมี Quick Guide และเอกสารข้อมูลเสริมสำหรับคู่มือสำหรับเจ้าของรถ ซึ่งมีข้อมูลจำเพาะและข้อมูลเกี่ยวกับพิวส์ รวมถึงข้อมูลอื่นๆ อีกมากมาย ท่านสามารถสั่งซื้อคู่มือสำหรับเจ้าของรถแบบพิมพ์ได้

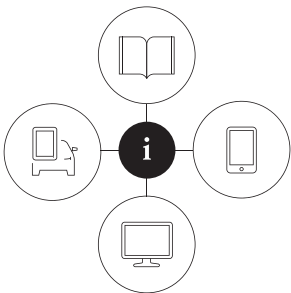

0906003

จอแสดงผลส่วนกลางของรถ¹



บนจอแสดงผลส่วนกลาง ให้ลากมุมมองระดับบนสุดลงมาแล้วแตะที่ Owner's manual ที่นี้จะมีตัวเลือกสำหรับการไปยังส่วนต่างๆ ด้วยภาพโดยใช้รูปภาพภายนอกและภายในของรถ ข้อมูลนี้เป็นข้อมูลที่สามารถค้นหาได้ และยังสามารถแบ่งออกเป็นหมวดต่างๆ อีกด้วย

แอปสำหรับอุปกรณ์แบบพกพา

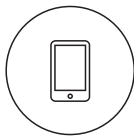

ค้นหา "Volvo Manual" ใน App Store หรือ Google Play แล้วดาวน์โหลดแอปลงในโทรศัพท์แบบสมาร์ตโฟนของท่าน จากนั้นให้เลือกกรรในแอปจะมีวิดีโอสอนการใช้งานและตัวเลือกสำหรับการไปยังส่วนต่างๆ ด้วยภาพโดยใช้รูปภาพภายนอกและภายในของรถ การไปยังส่วนต่างๆ ภายในคู่มือสำหรับเจ้าของรถสามารถทำได้ง่าย ง่ายดาย และยังสามารถค้นหาได้อีกด้วย

ไซต์การสนับสนุนของ Volvo Cars



ไปที่ support.volvocars.com แล้วเลือกประเทศของท่าน ท่านสามารถค้นหาคู่มือสำหรับเจ้าของรถทั้งในรูปแบบออนไลน์และในรูปแบบ PDF ได้ที่นี้ บนไซต์การสนับสนุนของ Volvo Cars จะมีวิดีโอสอนการใช้งานรวมถึงข้อมูลเพิ่มเติมและความช่วยเหลือต่างๆ ที่เกี่ยวข้องกับการเป็นเจ้าของรถของท่าน หน้านี้สามารถใช้งานได้เกือบทุกตลาด

ข้อมูลแบบพิมพ์

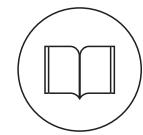

ในลิ้นชักเก็บของหน้ารถจะมีเอกสารข้อมูลเสริมสำหรับคู่มือสำหรับเจ้าของรถ¹ ซึ่งมีข้อมูลเกี่ยวกับพิวส์และข้อมูลจำเพาะ รวมถึงการสรุปข้อมูลที่สำคัญและมีประโยชน์ต่างๆ นอกจากนี้ ยังมี Quick Guide ในรูปแบบของสิ่งพิมพ์อีกด้วย ซึ่งจะช่วยท่านในการเริ่มต้นใช้งานฟังก์ชันการทำงานภายในรถที่ซับซ้อนที่สุด

¹ ในตลาดที่ไม่มีคู่มือสำหรับเจ้าของรถบนจอแสดงผลส่วนกลาง คู่มือแบบพิมพ์ฉบับสมบูรณ์จะจัดมาให้พร้อมกับรถ

ภายในรถยนต์อาจมีข้อมูลสำหรับเจ้าของรถเพิ่มเติมในรูปแบบของสิ่งพิมพ์อีกด้วย โดยขึ้นอยู่กับระดับของอุปกรณ์ที่เลือกใช้, ตลาด และอื่นๆ

ท่านสามารถสั่งซื้อคู่มือสำหรับเจ้าของรถฉบับพิมพ์และเอกสารข้อมูลเสริมที่เกี่ยวข้องได้ โปรดติดต่อตัวแทนจำหน่ายวอลโว่เพื่อสั่งซื้อ

การเปลี่ยนภาษาบนจอแสดงผลส่วนกลางของรถ
การเปลี่ยนภาษาของจอแสดงผลส่วนกลางอาจทำให้ข้อมูลสำหรับเจ้าของรถบางอย่างไม่เป็นไปตามกฎหมายและกฎข้อบังคับของประเทศหรือของท้องถิ่น อย่าเปลี่ยนไปเป็นภาษาที่ท่านไม่เข้าใจ เนื่องจากอาจทำให้ท่านหาทางกลับไปยังภาษาเดิมในโครงสร้างบนหน้าจอดียาก

! **สำคัญ**

คนขับมีหน้าที่รับผิดชอบในการขับอย่างปลอดภัยรวมทั้งต้องปฏิบัติตามกฎหมายและข้อบังคับต่างๆ อยู่เสมอ สิ่งที่สำคัญอีกอย่างหนึ่งก็คือ รถยนต์จะต้องได้รับการดูแลและบำรุงรักษาตามคำแนะนำของวอลโว่ที่ระบุไว้ในข้อมูลสำหรับเจ้าของรถอยู่เสมอ

ถ้าข้อมูลบนจอแสดงผลส่วนกลางกับข้อมูลในเอกสารแบบพิมพ์แตกต่างกัน ให้ปฏิบัติตามเอกสารแบบพิมพ์เสมอ

ข้อมูลที่เกี่ยวข้อง

- คู่มือสำหรับเจ้าของรถแบบดิจิทัลภายในรถยนต์ (น. 17)
- คู่มือสำหรับเจ้าของรถในอุปกรณ์แบบพกพา (น. 21)
- ไซต์การสนับสนุนของ Volvo Cars (น. 22)
- การอ่านคู่มือสำหรับเจ้าของรถ (น. 22)

คู่มือสำหรับเจ้าของรถแบบดิจิทัลภายในรถยนต์

คู่มือสำหรับเจ้าของรถเวอร์ชันแบบดิจิทัล² มีอยู่บนจอแสดงผลส่วนกลางของรถ

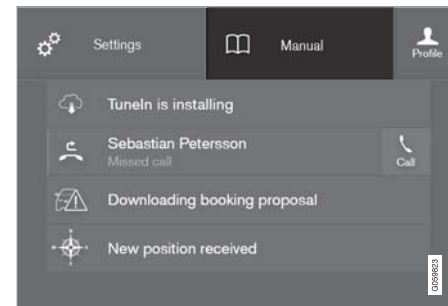

ท่านสามารถเข้าใช้งานคู่มือสำหรับเจ้าของรถแบบดิจิทัลได้จากมุมมองระดับบนสุด

ในการเปิดคู่มือสำหรับเจ้าของรถแบบดิจิทัล ให้ลากมุมมองระดับบนสุดบนจอแสดงผลส่วนกลางลงมา แล้วแตะที่ Owner's manual

² สำหรับตลาดส่วนใหญ่







i หมายเหตุ
คู่มือสำหรับเจ้าของรถแบบดิจิทัลจะไม่สามารถใช้งานได้ในขณะที่กำลังขับขี้อยู่

จะมีตัวเลือกต่างๆ สำหรับการค้นหาข้อมูลในคู่มือสำหรับเจ้าของรถแบบดิจิทัล ท่านสามารถเข้าไปที่ตัวเลือกต่างๆ ได้จากหน้าเริ่มต้นของคู่มือสำหรับเจ้าของรถ โดยวิธีหนึ่งก็คือจากเมนูระดับบนสุดโดยการแตะที่ 



สัญลักษณ์และความหมายของสัญลักษณ์แต่ละตัวในเมนูของคู่มือสำหรับเจ้าของรถ

	เข้าสู่หน้าเริ่มต้นของคู่มือสำหรับเจ้าของรถ
	บทความที่จัดกลุ่มตามหมวดหมู่ บทความเดียวกันนี้อาจแสดงอยู่ในหลายหมวดได้

สัญลักษณ์และความหมายของสัญลักษณ์แต่ละตัวในเมนูของคู่มือสำหรับเจ้าของรถ

	นำไปยังหน้า Quick Guide ที่มีลิงค์สำหรับการเลือกบทความที่อาจเป็นประโยชน์ คำตอบสำหรับคำถามทั่วไปเกี่ยวกับรถ
	ภาพรวมภายนอกและภายในของรถ ส่วนที่ต่างกันจะถูกกำหนดไว้ด้วยฮอตสปอตซึ่งจะนำไปสู่บทความที่เกี่ยวข้องกับส่วนนั้นๆ ของรถ
	
	บทความทั้งหมดที่มีการกำหนดไว้ด้วยเครื่องหมาย "รายการโปรด" จะถูกรวมไว้ที่นี่

สัญลักษณ์และความหมายของสัญลักษณ์แต่ละตัวในเมนูของคู่มือสำหรับเจ้าของรถ

	นำไปยังวิดีโอสอนการใช้งานขนาดสั้นสำหรับฟังก์ชันการทำงานต่างๆ ในรถ
	การระบุว่าเวอร์ชันของคู่มือสำหรับเจ้าของรถรุ่นใดที่มีอยู่ในรถ รวมทั้งข้อมูลที่มีประโยชน์อื่นๆ

ข้อมูลที่เกี่ยวข้อง

- การไปยังส่วนต่างๆ ในคู่มือสำหรับเจ้าของรถแบบดิจิทัล (น. 19)

การไปยังส่วนต่างๆ ในคู่มือสำหรับเจ้าของรถแบบดิจิทัล

ท่านสามารถเข้าใช้งานคู่มือสำหรับเจ้าของรถแบบดิจิทัลได้จากจอแสดงผลส่วนกลางภายในรถ ท่านสามารถค้นหาเนื้อหาต่างๆ ได้ และสามารถไปยังส่วนต่างๆ ได้อย่างง่ายดาย

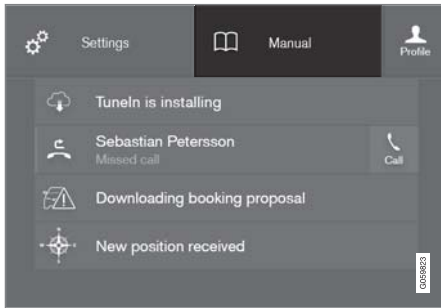

ท่านสามารถเข้าใช้งานคู่มือสำหรับเจ้าของรถแบบดิจิทัลได้จากมุมมองระดับบนสุด

เปิดคู่มือสำหรับเจ้าของรถแบบดิจิทัล

- ในการเปิดคู่มือสำหรับเจ้าของรถแบบดิจิทัล ให้ลากมุมมองระดับบนสุดบนจอแสดงผลส่วนกลางลงมา แล้วแตะที่ Owner's manual



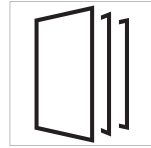

จะมีตัวเลือกต่างๆ สำหรับการค้นหาข้อมูลในคู่มือสำหรับเจ้าของรถแบบดิจิทัล ในการเข้าใช้งานเมนูคู่มือ

สำหรับเจ้าของรถ - กด  ที่แถบด้านบนของคู่มือสำหรับเจ้าของรถ

การค้นหาโดยใช้หมวด



บทความในคู่มือสำหรับเจ้าของรถได้รับการจัดให้อยู่ในหมวดหลักและหมวดย่อยต่างๆ บทความเดียวกันอาจอยู่ในหมวดที่เกี่ยวข้องหลายหมวด เพื่อให้สามารถค้นหาได้ง่ายขึ้น

- กดปุ่ม  แล้วเลือก Categories > หมวดหลักจะแสดงขึ้นในรายการ
- แตะที่หมวดหลัก () > รายการของหมวดย่อย () และบทความ () จะแสดงขึ้น
- แตะที่บทความเพื่อเปิดบทความนั้นๆ ในการย้อนกลับ ให้กดลูกศรย้อนกลับ

ฮอตสปอตสำหรับภายนอกและภายในรถ

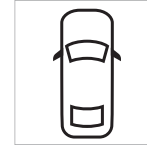

ภาพรวมภายนอกและภายในของรถ ส่วนที่แตกต่างกันจะถูกกำหนดไว้ด้วยฮอตสปอตซึ่งจะนำไปสู่บทความที่เกี่ยวกับส่วนนั้นๆ ของรถ

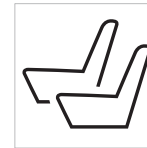

- กดปุ่ม  แล้วเลือก Exterior (ภายนอกรถ)/ Interior (ภายในรถ) > รูปภาพภายนอก/ภายในจะแสดงขึ้นพร้อมด้วยฮอตสปอตที่ตำแหน่งต่างๆ ฮอตสปอตจะนำไปยังบทความต่างๆ เกี่ยวกับชิ้นส่วนที่เกี่ยวข้องของรถ ปัดนิ้วตามแนวนอนเหนือหน้าจอเพื่อเรียกดูรูปภาพต่างๆ
- แตะที่ฮอตสปอต > ชื่อของบทความเกี่ยวกับบริเวณนั้นๆ จะแสดงขึ้น
- แตะที่ชื่อเพื่อเปิดบทความ ในการย้อนกลับ ให้กดลูกศรย้อนกลับ



◀◀ เรียนรู้เกี่ยวกับฟังก์ชันการทำงานที่ใช้บ่อยที่สุดของรถโดยใช้คำแนะนำด่วน



นำไปยังหน้า Quick Guide ที่มีลิงค์สำหรับการเลือกบทความที่อาจเป็นประโยชน์ เพื่อเรียนรู้เกี่ยวกับฟังก์ชันการทำงานที่ใช้บ่อยที่สุดของรถ นอกจากนี้ยังสามารถเข้าใช้

งานบทความต่างๆ ได้ โดยผ่านทางหมวดได้อีกด้วย แต่เราได้นำบทความมาเก็บไว้ที่นี่เพื่อใช้สามารถเข้าใช้งานได้อย่างรวดเร็ว และที่บทความเพื่ออ่านบทความนั้นๆ ทั้งบทความ

รายการโปรด



บทความต่างๆ ที่บันทึกไว้เป็น รายการโปรด จะถูกเก็บไว้ที่นี่ และที่บทความเพื่ออ่านบทความนั้นๆ ทั้งบทความ

การบันทึกบทความเป็นรายการโปรด/การลบบทความออกจากรายการโปรด

บันทึกบทความเป็นรายการโปรดโดยการกด ☆ ที่ด้านบนขวาเมื่อเปิดบทความอยู่ เมื่อบันทึกบทความเป็นรายการโปรดแล้ว เครื่องหมายรูปดาวจะมีสีเต็มอยู่ภายใน:



ในการลบบทความออกจากรายการโปรด ให้กดเครื่องหมายรูปดาวในบทความในปัจจุบันอีกครั้ง

วิดีโอ

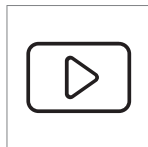

นำไปยังวิดีโอสอนการใช้งานแบบสั้นสำหรับฟังก์ชันการทำงานต่างๆ ในรถ

Information



และที่สัญลักษณ์เพื่อรับข้อมูลเกี่ยวกับเวอร์ชันของคู่มือสำหรับเจ้าของรถที่อยู่ในรถ รวมถึงข้อมูลที่เป็นประโยชน์อื่นๆ

หน้าเริ่มต้น



และที่สัญลักษณ์เพื่อกลับไปยังหน้าเริ่มต้นในคู่มือสำหรับเจ้าของรถ

การใช้ฟังก์ชันการค้นหา

1. และที่  ในเมนูระดับบนสุดของคู่มือสำหรับเจ้าของรถ แป้นพิมพ์จะแสดงขึ้นในส่วนด้านล่างของหน้าจอ
2. พิมพ์คำค้นหา เช่น "เข็มขัดนิรภัย"
 - > บทความและหมวดที่แนะนำจะแสดงขึ้นในขณะที่ย้อนตัวอักษร
3. และที่บทความ/หมวดเพื่อเข้าไปที่บทความหรือหมวดนั้นๆ

ข้อมูลที่เกี่ยวข้อง

- คู่มือสำหรับเจ้าของรถแบบดิจิทัลภายในรถยนต์ (น. 17)
- การใช้แป้นพิมพ์บนจอแสดงผลส่วนกลาง (น. 56)

คู่มือสำหรับเจ้าของรถในอุปกรณ์แบบพกพา
คู่มือสำหรับเจ้าของรถยังมีให้บริการในรูปแบบของ
แอปสำหรับอุปกรณ์แบบพกพาอีกด้วย โดยมีอยู่ที่
ใน App Store และ Google Play แอปได้รับการ
ปรับสำหรับโทรศัพท์แบบสมาร์ตโฟนและแท็บเล็ต



ท่านสามารถดาวน์โหลดคู่มือ
สำหรับเจ้าของรถในรูปแบบแอป
สำหรับอุปกรณ์แบบพกพาได้จาก
App Store หรือ Google Play รหัส
QR ที่ให้ไว้ที่นี่จะนำท่านไปยัง

แอปโดยตรง หรือท่านสามารถค้นหา "Volvo manual"
(คู่มือของวอลโว่) ใน App Store หรือ Google Play ก็ได้
เช่นกัน

แอปจะมีวิดีโอพร้อมด้วยรูปภาพภายนอกและภายใน
รถ โดยขึ้นส่วนต่างๆ จะได้รับการเน้นไว้ด้วยฮอตสปอต
ซึ่งนำไปยังบทความที่เกี่ยวข้องกับบริเวณนั้นๆ การไปยัง
ส่วนต่างๆ ภายในคู่มือสำหรับเจ้าของรถสามารถทำได้
อย่างง่ายดาย และยังสามารถค้นหาเนื้อหาได้อีกด้วย

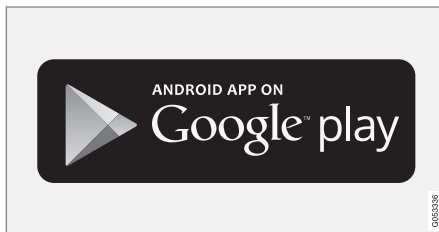
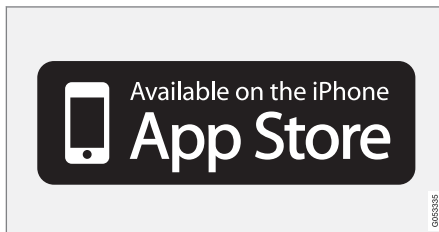

แอปสำหรับอุปกรณ์แบบพกพาจะมีอยู่ที่ทั้งใน App Store และ
Google Play

ข้อมูลที่เกี่ยวข้อง

- การอ่านคู่มือสำหรับเจ้าของรถ (น. 22)
- ไซต์การสนับสนุนของ Volvo Cars (น. 22)

ไซต์การสนับสนุนของ Volvo Cars

ข้อมูลเพิ่มเติมเกี่ยวกับรถของท่านจะมีอยู่ในเว็บไซต์ของ Volvo Cars และเว็บไซต์การสนับสนุนที่นั่น ท่านสามารถไปยัง My Volvo³ ซึ่งเป็นหน้าเว็บไซต์ส่วนตัวสำหรับท่านและรถของท่านได้

การสนับสนุนบนอินเทอร์เน็ต

ไปที่ support.volvocars.com เพื่อเยี่ยมชมหน้าเว็บไซต์การสนับสนุนที่มีให้บริการในเกือบทุกตลาด

โดยจะมีการสนับสนุนสำหรับฟังก์ชันการทำงานต่างๆ เช่น บริการและฟังก์ชันการทำงานผ่านเว็บ, Volvo On Call*, ระบบนำทาง* และแอปต่างๆ วิดีโอและคำแนะนำแบบทีละขั้นตอนจะอธิบายขั้นตอนการทำงานต่างๆ เช่น วิธีการเชื่อมต่อรถเข้ากับอินเทอร์เน็ตโดยผ่านทางโทรศัพท์มือถือ เป็นต้น

ข้อมูลที่สามารถดาวน์โหลดได้

แผนที่

สำหรับรถยนต์ที่ติดตั้ง Sensus Navigation จะมีอุปกรณ์อำนวยความสะดวกในการดาวน์โหลดแผนที่จากหน้าการสนับสนุน

คู่มือสำหรับเจ้าของรถในรูปแบบ PDF

คู่มือสำหรับเจ้าของรถจะมีให้ดาวน์โหลดในรูปแบบ PDF

โปรดเลือกรุ่นรถและรุ่นปีเพื่อดาวน์โหลดคู่มือตามต้องการ

การติดต่อ

ไซต์การสนับสนุนมีรายละเอียดการติดต่อกับฝ่ายสนับสนุนและตัวแทนจำหน่ายของวอลโว่ที่ใกล้ที่สุด

My Volvo บนอินเทอร์เน็ต³

จาก www.volvocars.com ท่านสามารถไปยังเว็บ My Volvo ซึ่งเป็นหน้าเว็บไซต์ส่วนตัวสำหรับท่านและรถของท่านได้

สร้าง Volvo ID ส่วนตัว, ล็อกอินเข้าสู่เว็บ My Volvo แล้วรับข้อมูลภาพรวมของการบริการ, ข้อตกลง, การรับประกัน และข้อมูลอื่นๆ อีกมากมาย ในเว็บ My Volvo ยังมีข้อมูลเกี่ยวกับอุปกรณ์เสริมและซอฟต์แวร์ต่างๆ ที่ได้รับการปรับสำหรับรุ่นรถของท่านอีกด้วย

ข้อมูลที่เกี่ยวข้อง

- Volvo ID (น. 27)

การอ่านคู่มือสำหรับเจ้าของรถ

วิธีที่ดีในการทำความรู้จักกับรถคันใหม่ของท่านคือการอ่านคู่มือสำหรับเจ้าของรถ โดยถ้าสามารถอ่านก่อนที่ท่านจะเริ่มขับครั้งแรกได้จะเป็นการดีที่สุด

การอ่านคู่มือสำหรับเจ้าของรถจะช่วยให้ท่านมีความคุ้นเคยกับฟังก์ชันการทำงานใหม่ๆ, ได้รับคำแนะนำเกี่ยวกับวิธีการใช้รถในสถานการณ์ต่างๆ ได้อย่างดีที่สุด และเรียนรู้วิธีการใช้คุณลักษณะพิเศษทั้งหมดของรถให้ได้ ประโยชน์มากที่สุด กรุณาให้ความสนใจเป็นพิเศษเกี่ยวกับคำแนะนำด้านความปลอดภัยที่อยู่ในคู่มือสำหรับเจ้าของรถเล่มนี้

เราทำการพัฒนาอย่างต่อเนื่องอยู่ตลอดเวลาเพื่อปรับปรุงผลิตภัณฑ์ของเราให้ดีขึ้น การคิดแปลงต่างๆ อาจทำให้ข้อมูล, คำอธิบาย และภาพประกอบต่างๆ ในคู่มือสำหรับเจ้าของรถแตกต่างไปจากอุปกรณ์จริงภายในรถ บริษัทขอสงวนสิทธิ์ในการเปลี่ยนแปลงโดยไม่ต้องแจ้งให้ทราบล่วงหน้า

ห้ามนำคู่มือฉบับนี้ออกจากรถ เนื่องจากถ้าเกิดปัญหาขึ้น อาจทำให้ไม่มีข้อมูลที่จำเป็นเกี่ยวกับตำแหน่งและวิธีการค้นหาความช่วยเหลืออย่างมืออาชีพได้

© Volvo Car Corporation

³ ใช้กับบางตลาด

อุปกรณ์อปชั่นพิเศษ/อุปกรณ์เสริม

นอกเหนือจากอุปกรณ์มาตรฐานแล้ว คู่่มือเจ้าของรถเล่มนี้ยังได้อธิบายเกี่ยวกับอุปกรณ์อปชั่นพิเศษ (อุปกรณ์ที่ติดตั้งมาจากโรงงาน) และอุปกรณ์เสริม (อุปกรณ์เสริมที่ติดตั้งเพิ่ม) บางอย่างอีกด้วย

อุปกรณ์อปชั่นพิเศษ/อุปกรณ์เสริมทุกประเภทจะมีการทำเครื่องหมายไว้ด้วยเครื่องหมายดอกจัน: *

อุปกรณ์ที่อธิบายในคู่มือสำหรับเจ้าของรถไม่ได้มีอยู่ในรถทุกคัน รถบางคันจะมีอุปกรณ์ที่แตกต่างออกไป โดยขึ้นอยู่กับกรปรับให้สอดคล้องกับความต้องการของแต่ละตลาด หรือกฎหมายและระเบียบข้อบังคับของท้องถิ่นหรือประเทศ

โปรดติดต่อตัวแทนจำหน่ายของวอลโว่ ในกรณีที่ไม่แน่ใจเกี่ยวกับมาตรฐานหรืออุปกรณ์พิเศษ/อุปกรณ์เสริม

ข้อความจำเพาะ

คำเตือน

ข้อความการเตือนจะปรากฏขึ้นเมื่อเสี่ยงต่อการบาดเจ็บ

สำคัญ

ข้อความ "สิ่งสำคัญ" จะปรากฏขึ้นเมื่อเสี่ยงต่อการชำรุดเสียหาย

หมายเหตุ

หมายเหตุ ข้อความจะมีคำแนะนำหรือข้อมูลที่เป็นประโยชน์ต่อการใช้งานฟังก์ชันและอุปกรณ์ต่างๆ ซึ่งเป็นเพียงตัวอย่างเท่านั้น

เชิงอรรถ

ในบางตำแหน่งของคู่มือสำหรับเจ้าของรถจะมีข้อมูลในรูปแบบของเชิงอรรถที่ด้านล่างของหน้า หรือที่ท้ายตาราง ข้อมูลนี้เป็นส่วนเสริมสำหรับข้อความซึ่งอ้างอิงถึงโดยตัวเลข หากเชิงอรรถอ้างอิงถึงข้อความในตารางหนึ่งใด จะใช้ตัวอักษรอ้างอิงแทนตัวเลข

ข้อความ

ในรถจะมีจอแสดงผลซึ่งแสดงเมนูและข้อความแสดงข้อมูล ในคู่มือสำหรับเจ้าของรถ ลักษณะของข้อความเหล่านี้จะแตกต่างจากข้อความปกติ ตัวอย่างของข้อความเมนูและข้อความแจ้งข้อมูล: Phone, New message

แผ่นป้าย

รถมีแผ่นป้ายชนิดต่างๆ กันซึ่งได้รับการออกแบบมาให้ให้ข้อมูลสำคัญในรูปแบบที่ง่ายและชัดเจน แผ่นป้ายในรถมีระดับความสำคัญของค่าเตือนข้อมูลที่ลดลงดังนี้

ค่าเตือนสำหรับการบาดเจ็บส่วนบุคคล



สัญลักษณ์ ISO สี่ด้านบนพื้นที่สัญลักษณ์สี่เหลี่ยมข้อความ/ภาพสีขาวบนพื้นที่ข้อความสีดำ ใช้เพื่อแสดงว่าอาจเกิดอันตราย หากไม่ปฏิบัติตามที่ได้รับแจ้งเตือนอาจส่งผลให้เกิดการบาดเจ็บอย่างรุนแรงหรืออาจถึงแก่ชีวิต

◀◀ ความเสี่ยงต่อความเสียหายต่อทรัพย์สิน



สัญลักษณ์ ISO สีขาวและข้อความ/ภาพสีขาวบนพื้นที่คำเตือนและพื้นที่ข้อความสีดำหรือสีน้ำเงิน ใช้เพื่อแสดงว่าอาจเกิดอันตรายหากไม่ปฏิบัติตามที่ได้รับแจ้งเตือน อาจส่งผลให้ทรัพย์สินเสียหาย

Information



สัญลักษณ์ ISO สีขาวและข้อความ/ภาพสีขาวบนพื้นที่ข้อความสีดำ

i **หมายเหตุ**

รูปดอกที่แสดงไว้ในคู่มือเจ้าของรถอาจแตกต่างจากรูปดอกที่ติดอยู่บนรถยนต์ รูปดอกเหล่านี้จะใช้เพื่อแสดงลักษณะและตำแหน่งบนรถยนต์โดยคร่าวๆ เท่านั้น ข้อมูลที่ใช้สำหรับรถยนต์ของท่านจะมีอยู่ในรูปดอกที่ติดไว้บนรถยนต์ของท่าน

รายการขั้นตอน

ขั้นตอนซึ่งจะต้องดำเนินการตามลำดับอย่างใดอย่างหนึ่ง จะมีหมายเลขกำกับไว้ในคู่มือสำหรับเจ้าของรถ:

- 1** เมื่อมีชุดภาพสำหรับลำดับขั้นตอน แต่ละขั้นตอนจะมีหมายเลขกำกับในแบบเดียวกับภาพที่เกี่ยวข้อง
- A** รายการของตัวอักษรที่กำกับอยู่ถัดจากชุดภาพ ซึ่งลำดับของคำแนะนำจะไม่มีมีความสำคัญใดๆ
- F** ลูกศรที่มีหมายเลขกำกับและไม่มีหมายเลขกำกับ ใช้เพื่อแสดงความเคลื่อนไหว
- A** ลูกศรที่มีตัวอักษรกำกับใช้ในการระบุการเคลื่อนไหวเมื่อลำดับแบบย้อนกลับไม่มีความหมายใดๆ

หากไม่มีชุดภาพสำหรับลำดับขั้นตอน ขั้นตอนต่างๆ จะไม่มีหมายเลขทั่วไปกำกับไว้

รายการตำแหน่ง

- 1** วงกลมสีแดงพร้อมหมายเลขจะใช้ในภาพรวมที่มีการที่ส่วนประกอบต่างๆ หมายเลขจะแสดงอีกครั้งในรายการตำแหน่งที่เกี่ยวข้องกับภาพซึ่งอธิบายหัวข้อนั้นๆ

รายการหัวข้อย่อย

รายการหัวข้อย่อยจะใช้เมื่อมีการแสดงรายการของสิ่งที่เกี่ยวข้องในคู่มือสำหรับเจ้าของรถ

ตัวอย่าง:

- น้ำหล่อเย็น
- น้ำมันเครื่อง

ข้อมูลที่เกี่ยวข้อง

ข้อมูลที่เกี่ยวข้องหมายถึงบทความอื่นๆ ที่มีข้อมูลที่เกี่ยวข้องกัน

รูปภาพ

ในบางครั้ง รูปภาพของคู่มือจะแสดงในรูปแบบเค้าร่าง และอาจแตกต่างไปจากในรถยนต์ของท่าน โดยจะขึ้นอยู่กับระดับของอุปกรณ์ที่ติดตั้งและตลาด

มีต่อ

▶▶ สัญลักษณ์นี้อยู่ที่ด้านล่างสุดทางด้านขวา เมื่อบทความนี้มีเนื้อหาต่อไปยังหน้าถัดไป

ต่อจากหน้าก่อนหน้า

◀◀ สัญลักษณ์นี้อยู่ที่ด้านบนสุดทางด้านซ้าย เมื่อบทความนี้มีเนื้อหาต่อเนื่องมาจากหน้าก่อนหน้า

ข้อมูลที่เกี่ยวข้อง

- คู่มือสำหรับเจ้าของรถแบบดิจิทัลภายในรถยนต์ (น. 17)
- คู่มือสำหรับเจ้าของรถในอุปกรณ์แบบพกพา (น. 21)
- ไซตส์การสนับสนุนของ Volvo Cars (น. 22)

การบันทึกข้อมูล

ข้อมูลบางอย่างเกี่ยวกับการใช้งานรถ การทำงาน และเหตุการณ์ที่เกิดขึ้นจะบันทึกไว้ในรถ ซึ่งเป็นส่วนหนึ่งของระบบความปลอดภัย และการรับประกันคุณภาพของวอลโว่

รถคันนี้มี "Event Data Recorder" (EDR) ติดตั้งอยู่ จุดประสงค์หลักคือเพื่อลงทะเบียนและเก็บบันทึกข้อมูลที่เกี่ยวข้องกับอุบัติเหตุจากการจราจรหรือสถานการณ์คล้ายการชน เช่นเมื่อถุงลมนิรภัยพองตัว หรือเมื่อรถกระทบกับสิ่งกีดขวางบนท้องถนน ข้อมูลจะบันทึกไว้เพื่อเพิ่มความเข้าใจว่าระบบรถยนต์ทำงานอย่างไรในสถานการณ์เช่นนี้ EDR ได้รับการออกแบบมาให้บันทึกข้อมูลที่เกี่ยวกับไดนามิกรถยนต์และระบบความปลอดภัยในเวลาสั้นๆ โดยปกติ 30 วินาทีหรือน้อยกว่านั้น

EDR ในรถคันนี้ได้รับการออกแบบมาให้บันทึกข้อมูลที่เกี่ยวข้องต่อไปนี้ในกรณีที่เกิดอุบัติเหตุจากการจราจรหรือในสถานการณ์ที่คล้ายการชน:

- ระบบต่างๆ ในรถยนต์ทำงานอย่างไร
- เพิ่มขีดนิรภัยด้านคนขับและด้านผู้โดยสารคาดไว้/ตั้งไว้หรือไม่
- การใช้คันเร่งหรือแป้นเบรกของคนขับ

- ความเร็วในการเดินทางของรถยนต์

ข้อมูลจะช่วยให้เราเข้าใจได้ดียิ่งขึ้นถึงสภาวะแวดล้อมที่อุบัติเหตุทางการจราจร การบาดเจ็บหรือความเสียหายเกิดขึ้น EDR จะบันทึกข้อมูลเฉพาะเมื่อเกิดการชนร้ายแรง EDR จะไม่บันทึกข้อมูลใดๆ ในสภาพการขับขี่ปกติในลักษณะเดียวกัน ระบบจะไม่ลงทะเบียนว่าใครเป็นคนขับรถหรือตำแหน่งทางภูมิศาสตร์ของอุบัติเหตุหรือสถานการณ์ที่ใกล้เคียงกับอุบัติเหตุ อย่างไรก็ตาม กลุ่มบุคคลอื่น เช่นตำรวจ อาจใช้ข้อมูลที่บันทึกไว้ร่วมกับข้อมูลที่ชี้ตัวบุคคลได้ที่เก็บไว้ตามกฎหมายหลังอุบัติเหตุจากการจราจร อุปกรณ์พิเศษและการเข้าถึงรถยนต์หรือ EDR จำเป็นต้องมีเพื่อให้สามารถวิเคราะห์ข้อมูลที่ลงทะเบียนไว้ได้

นอกจาก EDR รถได้ติดตั้งคอมพิวเตอร์จำนวนหนึ่งที่ออกแบบมาเพื่อให้สามารถตรวจสอบและตรวจดูการทำงานของรถยนต์ได้อย่างต่อเนื่อง อุปกรณ์เหล่านี้สามารถบันทึกข้อมูลในระหว่างสภาพการขับขี่ปกติ แต่จะบันทึกข้อมูลพร้อมที่ส่งผลกระทบต่อการใช้งานรถและการทำงานโดยเฉพาะ หรือในกรณีที่มีภาระด้านการดำเนินงานของฟังก์ชันการสนับสนุนคนขับของรถ (เช่น City Safety และฟังก์ชันการเบรกอัตโนมัติ เป็นต้น)



คำนำ

ข้อมูลที่เก็บบันทึกไว้บางอย่าง จำเป็นต้องมีเพื่อให้ช่างซ่อมบำรุงและบริการสามารถวินิจฉัยและแก้ไขข้อบกพร่องที่เกิดขึ้นในรถยนต์ได้ ข้อมูลที่ลงทะเบียนไว้ก็จำเป็นต้องมีด้วยเพื่อให้วอลโว่สามารถปฏิบัติตามข้อกำหนดทางกฎหมายที่บัญญัติตามกฎหมายและโดยหน่วยงานทางรัฐบาล ข้อมูลที่ลงทะเบียนไว้ในรถยนต์จะถูกเก็บบันทึกไว้ในคอมพิวเตอร์ของรถจนกระทั่งได้รับการบริการหรือซ่อมบำรุง

นอกเหนือจากที่กล่าวมาข้างต้น ข้อมูลต่างๆ ที่ลงทะเบียนไว้สามารถใช้โดยรวมเพื่อการค้นคว้าวิจัยและการพัฒนาผลิตภัณฑ์ โดยมีจุดมุ่งหมายเพื่อการพัฒนาความปลอดภัยและคุณภาพของรถวอลโว่อย่างต่อเนื่อง วอลโว่จะไม่เปิดเผยข้อมูลดังที่กล่าวมาก่อนหน้านี้แก่บุคคลที่สามโดยไม่ได้รับการยินยอมจากเจ้าของรถ เพื่อปฏิบัติตามข้อบังคับตามกฎหมายและกฎข้อบังคับแห่งชาติ วอลโว่อาจถูกบังคับให้เปิดเผยข้อมูลลักษณะนี้ให้แก่ตำรวจหรือหน่วยงานอื่นๆ ที่อาจยืนยันสิทธิตามกฎหมายในการเข้าถึงข้อมูลดังกล่าว เครื่องมือทางเทคนิคพิเศษซึ่งวอลโว่และศูนย์บริการที่มีข้อตกลงกับวอลโว่สามารถเข้าถึงได้ จำเป็นต้องมีเพื่อให้สามารถอ่านและวิเคราะห์ข้อมูลที่บันทึกไว้ ทั้งนี้ วอลโว่เป็นผู้รับผิดชอบในการจัดเก็บและใช้งานข้อมูลในลักษณะที่

ปลอดภัย ซึ่งข้อมูลถูกส่งผ่านไปยังวอลโว่ในระหว่างการซ่อมแซมและการซ่อมบำรุง การจัดการข้อมูลต้องเป็นไปตามข้อกำหนดทางกฎหมายที่เกี่ยวข้อง โปรดติดต่อตัวแทนจำหน่ายของวอลโว่เพื่อขอข้อมูลเพิ่มเติม

ข้อมูลสำคัญเกี่ยวกับอุปกรณ์เสริม, อุปกรณ์พิเศษ และชอคเคิตส์สำหรับการตรวจหาข้อบกพร่อง

การเชื่อมต่อและการติดตั้งอุปกรณ์เสริม, อุปกรณ์พิเศษ หรือเครื่องมือตรวจหาข้อบกพร่อง/ซอฟต์แวร์อย่างไม่ต้อง อาจส่งผลเสียกับระบบอิเล็กทรอนิกส์ของรถ

อุปกรณ์เสริมบางอย่างจะทำงานได้เฉพาะเมื่อมีการติดตั้งซอฟต์แวร์ที่เกี่ยวข้องลงในระบบคอมพิวเตอร์ของรถแล้วเท่านั้น วอลโว่ขอแนะนำให้ท่านติดต่อกับศูนย์บริการของวอลโว่ที่ได้รับการแต่งตั้งอย่างเป็นทางการเสมอ ก่อนที่จะติดตั้งอุปกรณ์เสริมซึ่งต้องเชื่อมต่อเข้ากับระบบไฟฟ้าของรถ หรืออาจส่งผลกระทบต่อระบบไฟฟ้าของรถ

การเชื่อมต่ออุปกรณ์เข้ากับชอคเคิตส์การตรวจหาข้อบกพร่องของรถ

คำเตือน

วอลโว่จะไม่รับผิดชอบต่อผลสืบเนื่องที่เกิดขึ้นในกรณีที่มีการเชื่อมต่ออุปกรณ์ซึ่งไม่ได้รับอนุญาตเข้ากับปลั๊กเชื่อมต่อข้อมูลของรถ (On-Board-Diagnostics (OBD-II))

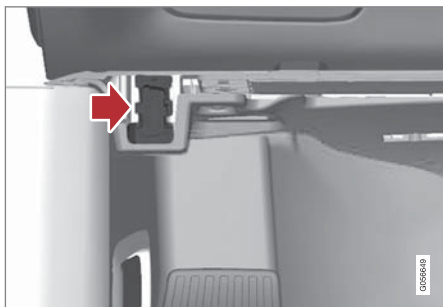

ขอเก็ตรถตรวจหาข้อบกพร่องจะอยู่ใต้แผงคอนโซลหน้า ที่ด้านเดียวกับพวงมาลัย

Volvo ID

Volvo ID จะช่วยให้สามารถเข้าใช้งานที่หลากหลายของการบริการวอลโว่ส่วนบุคคล⁴แบบออนไลน์ได้

ท่านสามารถสร้าง Volvo ID ได้จากรถ, จาก My Volvo⁵ หรือจากแอป Volvo On Call ⁶ ฟังก์ชันและบริการบางอย่างกำหนดให้จำเป็นต้องลงทะเบียนรถเข้ากับ Volvo ID ส่วนตัว การลงทะเบียน Volvo ID เข้ากับรถทำให้สามารถใช้งานบริการต่างๆ ของวอลโว่โดยตรงจากรถได้

ตัวอย่างของบริการ:

- My Volvo - หน้าเว็บส่วนตัวสำหรับท่านและรถของท่าน
- Volvo On Call* - Volvo ID ใช้ในการล็อกอินเข้าสู่แอป Volvo On Call
- Send to Car (ส่งไปที่รถ) - ทำให้สามารถส่งที่อยู่จากบริการแผนที่ผ่านอินเทอร์เน็ตโดยตรงไปที่รถได้
- Book Service and Repair (จองเวลาเข้ารับบริการและการซ่อม) - ลงทะเบียนศูนย์บริการ/ตัวแทน

จำหน่ายที่ท่านต้องการใน My Volvo เพื่อให้สามารถจองเวลาเข้ารับบริการโดยตรงจากรถได้

การสร้าง Volvo ID

การสร้าง Volvo ID สามารถทำได้หลายวิธีด้วยกัน ถ้า Volvo ID ถูกสร้างขึ้นโดยใช้ My Volvo หรือแอป Volvo On Call ท่านจะต้องลงทะเบียน Volvo ID นั้นเข้ากับรถเพื่อเปิดใช้งานบริการต่างๆ ของ Volvo ID

ใน My Volvo⁵

1. ไปที่ www.volvocars.com และไปที่ My Volvo
2. บัญชีอยู่อีเมลส่วนตัว
3. ปฏิบัติตามคำแนะนำที่จะถูกส่งโดยอัตโนมัติไปยังที่อยู่อีเมลที่ระบุไว้
 - > Volvo ID ได้ถูกสร้างขึ้นแล้ว อ่านด้านล่างนี้เพื่อเรียนรู้วิธีการลงทะเบียน ID เข้ากับรถ

⁴ การบริการที่สามารถใช้งานได้อาจเปลี่ยนแปลงไป และอาจแตกต่างกันโดยขึ้นอยู่กับรุ่นและตลาด

⁵ มีให้บริการในบางตลาดเท่านั้น

⁶ ถ้าท่านมี Volvo On Call*

โดยใช้แอปสำหรับอุปกรณ์แบบพกพา

Volvo On Call⁶

1. ดาวนโหลดเวอร์ชันล่าสุดของแอป Volvo On Call จากโทรศัพท์แบบสมาร์ทโฟนโดยผ่านทาง App Store, Windows Phone หรือ Google Play เป็นต้น
2. เลือกการสร้าง Volvo ID จากหน้าเริ่มต้นของแอป แล้วป้อนที่อยู่อีเมลส่วนตัว
3. ปฏิบัติตามคำแนะนำที่จะถูกส่งโดยอัตโนมัติไปยังที่อยู่อีเมลที่ระบุไว้
 - > Volvo ID ได้ถูกสร้างขึ้นแล้ว อ่านด้านล่างนี้เพื่อเรียนรู้วิธีการลงทะเบียน ID เข้ากับรถ

การลงทะเบียน Volvo ID ของท่านเข้ากับรถ

ถ้าท่านสร้าง Volvo ID ของคุณโดยใช้เว็บหรือแอป Volvo On Call ท่านสามารถลงทะเบียน ID นั้นเข้ากับรถของท่านได้ดังต่อไปนี้:

1. ดาวนโหลดแอป Volvo ID จาก Download Centre ในมุมมองของจอแสดงผลส่วนกลาง

หมายเหตุ

ในการดาวนโหลดแอป จะต้องเชื่อมต่อรถเข้ากับอินเทอร์เน็ต

2. เริ่มการทำงานของแอป และป้อน Volvo ID/ที่อยู่อีเมลของท่าน
3. ปฏิบัติตามคำแนะนำที่ส่งโดยอัตโนมัติไปยังที่อยู่อีเมลที่เชื่อมโยงกับ Volvo ID ของท่าน
 - > ในตอนนี้ Volvo ID ของท่านได้ลงทะเบียนเข้ากับรถแล้ว ท่านสามารถใช้บริการ Volvo ID ได้แล้ว

การสร้างและการลงทะเบียน Volvo ID สำหรับรถ

1. ถ้ายังไม่ได้ดาวนโหลด ให้ดาวนโหลดแอป Volvo ID จาก Download Centre
2. เริ่มการทำงานของแอป และลงทะเบียนที่อยู่อีเมลส่วนตัว
3. ปฏิบัติตามคำแนะนำที่จะถูกส่งโดยอัตโนมัติไปยังที่อยู่อีเมลที่ระบุไว้
 - > ในตอนนี้ Volvo ID ได้ถูกสร้างขึ้นและลงทะเบียนเข้ากับรถโดยอัตโนมัติ ท่านสามารถใช้บริการ Volvo ID ได้แล้ว

ข้อดีของ Volvo ID

- ชื่อผู้ใช้และรหัสผ่านชุดเดียวในการเข้าใช้บริการแบบออนไลน์ต่างๆ นั้นหมายถึง ชื่อผู้ใช้และรหัสผ่านเพียงชุดเท่านั้นที่ท่านต้องจำ
- ถ้ามีการเปลี่ยนแปลงชื่อผู้ใช้/รหัสผ่านสำหรับบริการอย่างใดอย่างหนึ่ง (เช่น Volvo On Call) ก็จะเป็นการเปลี่ยนชื่อผู้ใช้/รหัสผ่านสำหรับบริการอื่นๆ (เช่น My Volvo) ด้วยโดยอัตโนมัติ

⁶ ถ้าท่านมี Volvo On Call*

ข้อมูลที่เกี่ยวข้อง

- การดาวน์โฮลด์, การอัปเดต และการถอนการติดตั้ง แอป (น. 599)
- การเชื่อมต่อรถ (น. 594)

Drive-E - ความเพลิดเพลินกับการขับขี่แบบ เครื่องยนต์สะอาด

Volvo Car Corporation ได้พัฒนาผลิตภัณฑ์และ
โซลูชันที่ปลอดภัยและมีประสิทธิภาพสูงขึ้นอย่าง
ต่อเนื่อง เพื่อลดผลเสียต่อสิ่งแวดล้อม



การรักษาสิ่งแวดล้อมเป็นคุณค่าหลักประการหนึ่งของ Volvo Cars และมีอิทธิพลต่อการปฏิบัติงานทุกอย่างของบริษัท งานด้านสิ่งแวดล้อมจะยึดตามวงจรอายุใช้งานของรถทั้งวงจร และพิจารณาถึงผลกระทบที่มีต่อสิ่งแวดล้อม ตั้งแต่การออกแบบไปจนถึงการกำจัดทิ้งและการนำกลับมาใช้ใหม่ หลักการพื้นฐานของ Volvo Cars

ก็คือผลิตภัณฑ์ที่พัฒนาขึ้นใหม่ทุกผลิตภัณฑ์ จะต้องไม่ผลกระทบต่อสิ่งแวดล้อมน้อยกว่าผลิตภัณฑ์ที่นำผลิตภัณฑ์ใหม่นั้นมาใช้แทน

งานการจัดการด้านสิ่งแวดล้อมของวอลโว่ได้ส่งผลให้เกิดการพัฒนากระบวนการส่งกำลังที่มีประสิทธิภาพมากขึ้น และก่อให้เกิดมลพิษน้อยลง Drive-E นอกจากนี้ สิ่ง

แวดล้อมส่วนบุคคลก็มีความสำคัญกับวอลโว่ด้วยเช่นกัน ตัวอย่างเช่น อากาศภายใน สำหรับวอลโว่แล้วหมายถึงอากาศที่สะอาดกว่าอากาศภายนอก ซึ่งต้องขอขอบคุณระบบควบคุมสภาพอากาศ

รถวอลโว่ของท่านเป็นไปตามมาตรฐานด้านสิ่งแวดล้อมสากลที่เข้มงวด หน่วยการผลิตทุกหน่วยของวอลโว่จะ

ต้องได้รับใบรับรอง ISO 14001 ซึ่งเป็นการสนับสนุนแนวทางของระบบในด้านปัญหาสิ่งแวดล้อมของการปฏิบัติการ ซึ่งส่งผลให้มีการพัฒนาในการลดผลกระทบต่อสิ่งแวดล้อมอย่างต่อเนื่อง การได้รับใบรับรอง ISO ยังหมายถึงการเป็นไปตามกฎหมายและข้อกำหนดด้านสิ่งแวดล้อมที่มีผลบังคับใช้อีกด้วย วอลโว่ยังกำหนดให้คู่ค้าของบริษัทจะต้องดำเนินการตามข้อกำหนดเหล่านี้อีกด้วย

การสิ้นเปลืองน้ำมันเชื้อเพลิง

เนื่องจากผลกระทบส่วนใหญ่ของรถที่มีต่อสิ่งแวดล้อมเกิดขึ้นจากการใช้งานรถ งานด้านสิ่งแวดล้อมของ Volvo Cars จึงมุ่งเน้นไปที่การลดความสิ้นเปลืองน้ำมันเชื้อเพลิง, การลดการปล่อยคาร์บอนไดออกไซด์ และการปล่อยมลพิษทางอากาศอื่นๆ รถวอลโว่มีความได้เปรียบคู่แข่งขั้นในด้านการสิ้นเปลืองน้ำมันเชื้อเพลิงในแต่ละระดับขั้นของตน โดยทั่วไป การสิ้นเปลืองน้ำมันเชื้อเพลิงที่ต่ำลง จะส่งผลให้การปล่อยแก๊สเรือนกระจก กล่าวคือ แก๊สคาร์บอนไดออกไซด์ลดลงด้วย

การส่งเสริมสิ่งแวดล้อมที่ดีขึ้น

รถที่ประหยัดพลังงานและประหยัดน้ำมันเชื้อเพลิง ไม่เพียงแต่มีส่วนช่วยในการลดผลกระทบต่อสิ่งแวดล้อมเท่านั้น แต่ยังหมายถึงค่าใช้จ่ายที่ลดลงของเจ้าของรถ

อีกด้วย ในฐานะของคนขับ การลดการสิ้นเปลืองน้ำมันเชื้อเพลิง ซึ่งหมายถึงการประหยัดเงินและการส่งเสริมสิ่งแวดล้อมที่ดีขึ้น สามารถทำได้อย่างง่ายดาย - ด้านล่างนี้คือคำแนะนำที่ท่านสามารถนำไปปฏิบัติได้:

- วางแผนสำหรับความเร็วเฉลี่ยที่มีประสิทธิภาพ ความเร็วที่สูงกว่าประมาณ 80 กม./ชม. (ประมาณ 50 ไมล์ต่อชั่วโมง) และต่ำกว่า 50 กม./ชม. (ประมาณ 30 ไมล์ต่อชั่วโมง) จะทำให้สิ้นเปลืองพลังงานมากขึ้น
- ปฏิบัติตามรอบเวลาการเข้ารับบริการและการซ่อมบำรุงรถที่แนะนำให้ไว้ในสมุดคู่มือการเข้ารับบริการและการรับประกัน
- หลีกเลี่ยงการปล่อยให้เครื่องยนต์เดินเบา ดับเครื่องยนต์เมื่อรถจอดอยู่กับที่เป็นเวลานาน ปฏิบัติตามกฎหมายข้อบังคับของแต่ละประเทศ
- วางแผนการเดินทาง - การหยุดรถโดยไม่จำเป็นบ่อยครั้ง และการใช้ความเร็วที่ไม่สม่ำเสมอ จะทำให้ความสิ้นเปลืองน้ำมันเชื้อเพลิงสูงขึ้น
- ใช้การปรับสภาพล่วงหน้า* ก่อนที่จะสตาร์ทเครื่องยนต์ในขณะเย็น - อุปกรณ์นี้จะช่วยให้ประสิทธิภาพของการสตาร์ทดีขึ้น และลดการสึกหรอในสภาพอากาศที่หนาวเย็น เครื่องยนต์จะขึ้น

ถึงอุณหภูมิทำงานปกติได้เร็วขึ้น ซึ่งช่วยลดความสิ้นเปลืองให้น้อยลง และยังช่วยลดการปล่อยมลพิษอีกด้วย

นอกจากนั้น อย่านี่ที่จะกำจัดสิ่งที่เป็นอันตรายต่อสิ่งแวดล้อม เช่น แบตเตอรี่และน้ำมันหล่อลื่น ด้วยวิธีที่เป็นมิตรกับสิ่งแวดล้อมเสมอ โปรดปรึกษาศูนย์บริการหากท่านไม่มั่นใจว่าควรจะทำด้วยอะไรอย่างไร ขอแนะนำให้ใช้ศูนย์บริการของวอลโว่ที่ได้รับการแต่งตั้ง

ระบบกรองไอเสียที่มีประสิทธิภาพ

รถวอลโว่ของท่านผลิตขึ้นตามแนวคิด "สะอาดด้านในและด้านนอก" ซึ่งเป็นแนวคิดที่ครอบคลุมถึงสภาพแวดล้อมภายในห้องโดยสารที่สะอาดหมดจด และระบบกรองไอเสียที่มีประสิทธิภาพสูง ในหลายสถานการณ์ การปล่อยสารมลพิษในไอเสียจะต่ำกว่ามาตรฐานที่เกี่ยวข้องอย่างมาก

อากาศที่สะอาดในห้องโดยสาร

ตัวกรองห้องโดยสารจะป้องกันฝุ่นละอองและเกสรดอกไม้ไม่ให้เข้าไปในห้องโดยสารผ่านทางช่องอากาศเข้า



◀◀ ระบบคุณภาพอากาศภายในรถ (IAQS)* ทำให้มั่นใจได้ว่าอากาศที่เข้ามาภายในรถจะสะอาดกว่าอากาศในการจราจรภายนอก

ระบบนี้จะทำความสะอาดอากาศในห้องโดยสารไม่ให้มีสิ่งปนเปื้อน เช่น ฝุ่นละออง, ไฮโดรคาร์บอน, ไนโตรไดออกไซด์ และโอโซนระดับพื้น หากอากาศภายนอกมีการปนเปื้อน ช่องอากาศเข้าจะปิดและอากาศภายในห้องโดยสารจะถูกหมุนเวียน กรณีดังกล่าวอาจเกิดขึ้นในการจราจรที่หนาแน่น การจราจรติดขัด และในอุโมงค์ เป็นต้น

IAQS เป็นส่วนหนึ่งของ Clean Zone Interior Package (แพ็คเกจเขตอากาศที่สะอาดภายในรถ หรือ CZIP)* ซึ่งมีฟังก์ชันที่อนุญาตให้พัดลมเริ่มทำงานเมื่อปลดล็อกรถ โดยใช้กุญแจรีโมตคอนโทรล

ภายใน
วัสดุที่ใช้ภายในรถวอลโว่จะได้รับการพิจารณาเลือกสรรมาอย่างรอบคอบ และได้ผ่านการทดสอบเพื่อความสวยงามและความสะอาดทุกสอยอย่างเต็มที่ รายละเอียดบางอย่างเป็นงานที่ด้วยมือ เช่น ตะเข็บของพวงมาลัยซึ่งได้รับการเย็บด้วยมือ ภายในรถได้รับการตรวจสอบเพื่อไม่ให้ส่งกลิ่นไม่พึงประสงค์หรือกลิ่นสารเคมีออกมา เช่น เมื่ออยู่กลางแดดจัดหรือในสภาพอุณหภูมิสูง เป็นต้น

ศูนย์บริการของวอลโว่และสิ่งแวดลอม

การบำรุงรักษารถเป็นประจำจะสร้างสภาพรถของท่านที่มีอายุการใช้งานนาน และมีการสิ้นเปลืองน้ำมันเชื้อเพลิงต่ำ ด้วยวิธีนี้ ยังถือว่าท่านมีส่วนช่วยส่งเสริมให้สิ่งแวดล้อมสะอาดขึ้นอีกด้วย เมื่อศูนย์บริการของวอลโว่ได้รับความไว้วางใจให้ทำการบริการและบำรุงรักษารถของท่าน ศูนย์บริการนั้นจะเป็นส่วนหนึ่งในระบบของวอลโว่ วอลโว่ตั้งข้อกำหนดที่ชัดเจนในวิธีการออกแบบศูนย์บริการ เพื่อป้องกันการตกและการถ่ายเทสู่สิ่งแวดล้อม บุคลากรในศูนย์บริการของเรามีความรู้และเครื่องมือต่างๆ ที่จำเป็นเพื่อเป็นหลักประกันในการรักษาสิ่งแวดล้อมได้เป็นอย่างดี

การรีไซเคิล

เนื่องจากวอลโว่ทำงานจากมุมมองของวงจรรายูใช้งาน สิ่งที่สำคัญก็คือ รถจะถูกนำกลับมาใช้ใหม่ในรูปแบบที่เป็นมิตรต่อสิ่งแวดล้อม ส่วนประกอบเกือบทั้งหมดของรถสามารถนำกลับมาใช้ใหม่ได้ เราขอให้คุณคิดที่เป็นเจ้าของรถในปัจจุบันติดต่อตัวแทนจำหน่ายเพื่อขอข้อมูลอ้างอิงเกี่ยวกับสถานประกอบการรีไซเคิลที่ได้รับการรับรอง/อนุญาต

ข้อมูลที่เกี่ยวข้อง

- โหมมดการขับขี* (น. 518)
- คู่มือสำหรับเจ้าของรถและสิ่งแวดล้อม (น. 38)
- การขับขีแบบประหยัดน้ำมัน (น. 544)
- การสิ้นเปลืองน้ำมันเชื้อเพลิงและการปล่อยแก๊ส CO2 (น. 723)
- คุณภาพอากาศ (น. 258)

IntelliSafe-การช่วยเหลือคนขับ

IntelliSafe คือ แนวคิดของรถ Volvo ivot ที่เกี่ยวกับความปลอดภัยของรถ โดยประกอบด้วยจำนวนของระบบต่างๆ ที่ช่วยสนับสนุนให้การเดินทางปลอดภัย เพื่อป้องกันการบาดเจ็บและเพื่อป้องกันผู้โดยสารจากผู้ใช้รถใช้ถนนอื่นๆ

ระบบสนับสนุน

ระบบต่างๆ หลายระบบจะถูกรวมเข้าไว้ใน IntelliSafe ซึ่งช่วยให้คนขับสามารถขับรถในลักษณะที่ปลอดภัย ฟังก์ชันการสนับสนุนคนขับที่รวมอยู่ในรถ เช่น ระบบควบคุมความเร็วคงที่พร้อมการปรับความเร็วอัตโนมัติ (Adaptive Cruise Control)* ซึ่งจะช่วยรักษาระยะห่างอย่างคงที่ระหว่างรถของท่านกับรถคันหน้า

Pilot Assist* ช่วยคนขับในการรักษาให้รถอยู่ระหว่างเครื่องหมายขอบช่องทางเดินรถ ร่วมกับการรักษาระยะห่างตามช่วงเวลาจากรถคันหน้า

Park Assist Pilot* ช่วยคนขับในการจอดรถโดยการตรวจจับบริเวณรอบๆ รถ

ตัวอย่างอื่นๆ ของระบบที่ช่วยเหลือคนขับ ได้แก่ ระบบปรับไฟหน้าอัตโนมัติ Cross Traffic Alert (CTA)* และ Blind Spot Information (BLIS)*

การป้องกัน

ตัวอย่างของฟังก์ชันที่ช่วยป้องกันการเกิดอุบัติเหตุคือ City Safety ฟังก์ชันนี้จะเตือนคนขับเกี่ยวกับความเสี่ยงต่อการชนกับรถคันอื่น, คนเดินเท้า, คนขับขี่รถจักรยานหรือสัตว์ขนาดใหญ่ ถ้าคนขับไม่ตอบสนองต่อการเตือนและความเสี่ยงต่อการชนจนเฉยๆ จะเกิดขึ้น City Safety สามารถทำการเบรกรถโดยอัตโนมัติได้

Lane Keeping Aid (LKA)* คือตัวอย่างอีกตัวอย่างของฟังก์ชันที่ช่วยป้องกันการเกิดอุบัติเหตุโดยการเตือนคนขับ และเข้าแทรกแซงการทำงานเพื่อแก้ไขการบังคับเลี้ยวในกรณีที่รถกำลังจะออกไปยังช่องทางเดินรถที่อยู่ข้างเคียง

นอกจากนี้ยังมีฟังก์ชันการป้องกันการขับออกนอกถนน (Run off mitigation) ซึ่งมีหน้าที่ในการลดความเสี่ยงที่รถจะวิ่งออกนอกถนนโดยไม่ตั้งใจให้น้อยลง โดยฟังก์ชันจะควบคุมพวงมาลัยเพื่อเลี้ยวรถกลับเข้ามาบนถนนในทันทีที่จำเป็น

การป้องกัน

เพื่อป้องกันคนขับและผู้โดยสาร รถจะมีตัวดึงเข็มขัดนิรภัยติดตั้งอยู่ ซึ่งจะดึงเข็มขัดนิรภัยให้รัดแน่นในสถานการณ์คับขันและเมื่อเกิดการชนขึ้น รถยังมีถุงลมนิรภัย

และถุงลมนิรภัยแบบแถบ รวมถึง Whiplash Protection System WHIPS ซึ่งช่วยป้องกันการบาดเจ็บบริเวณคอ

และยังมี Pedestrian Protection System (PPS) ให้บริการเพื่อลดแรงกระแทกของรถที่กระทำต่อคนเดินถนนในกรณีที่เกิดการชนด้านหน้าอีกด้วย

ข้อมูลที่เกี่ยวข้อง

- ระบบควบคุมความเร็วคงที่พร้อมการปรับความเร็วอัตโนมัติ* (น. 387)
- ระบบช่วยนำทางขณะจอด* (น. 489)
- การสั่งงาน/ยกเลิกการทำงานของไฟสูง (น. 204)
- สั่งงาน/ยกเลิกการทำงานของ Cross Traffic Alert* (น. 456)
- Blind Spot Information* (น. 451)
- City Safety (น. 437)
- การช่วยรักษาช่องทางเดินรถ (น. 466)
- Roll Stability Control (น. 364)
- เข็มขัดนิรภัย (น. 67)
- ความปลอดภัย (น. 64)
- ถุงลมนิรภัย (น. 73)
- Pilot Assist* (น. 405)



คำนำ

- ◀◀ • การป้องกันการขับออกนอกถนน Run-off Mitigation (น. 473)
- Whiplash Protection System (น. 65)

Sensus - การเชื่อมต่อและการบำรุงรักษา

Sensus ทำให้สามารถเชื่อมต่ออินเทอร์เน็ต, ใช้อุปกรณ์ต่างๆ และทำให้รถของท่านเป็นฮอตสปอต Wi-Fi ได้

นี่คือ Sensus



Sensus นำเสนออินเทอร์เน็ตที่ชาญฉลาด และการเชื่อมต่อออนไลน์กับโลกดิจิทัล โครงสร้างระบบนำทางที่ใช้ทำงานง่ายทำให้สามารถรับการสนับสนุนที่เกี่ยวข้อง ข้อมูลและความบันเทิงเมื่อต้องการได้ โดยไม่รบกวนคนขับ

Sensus จะครอบคลุมการใช้งานทั้งหมดในรถที่เกี่ยวข้องกับความบันเทิง, การเชื่อมต่อออนไลน์, การนำทาง* และอินเทอร์เน็ตสำหรับผู้ใช้ระหว่างคนขับกับรถ Sensus ทำให้ท่านสามารถติดต่อสื่อสารกับรถและโลกภายนอกได้

ข้อมูลเมื่อต้องการ ตำแหน่งที่ต้องการ

การแสดงผลที่แตกต่างกันในรถจะให้ข้อมูลในช่วงเวลาที่เหมาะสม ข้อมูลจะแสดงในตำแหน่งที่แตกต่างกันตามลำดับความสำคัญของคนขับ



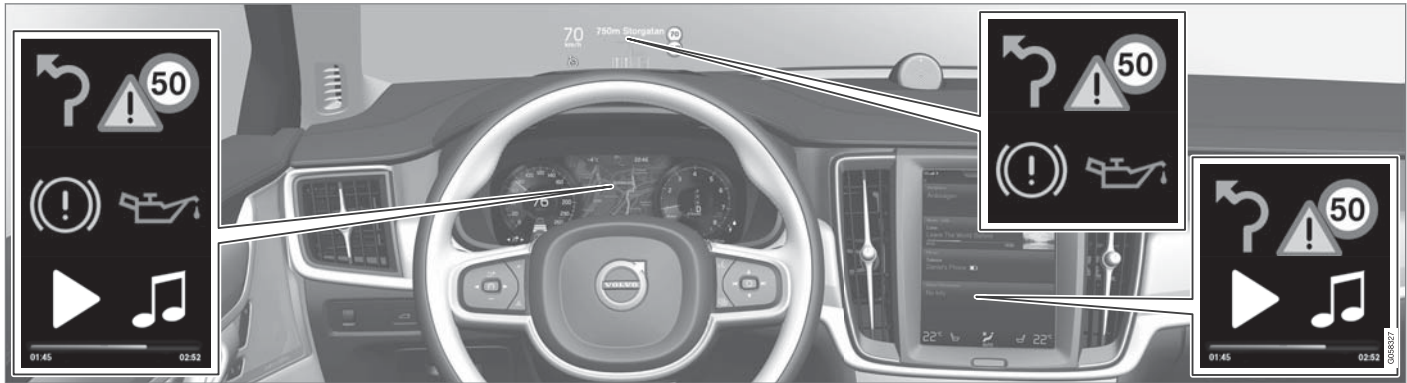

ชนิดที่แตกต่างกันของข้อมูลจะแสดงในจอแสดงผลที่แตกต่างกันตามลำดับความสำคัญของข้อมูล

จอแสดงผลบนกระจกหน้า*

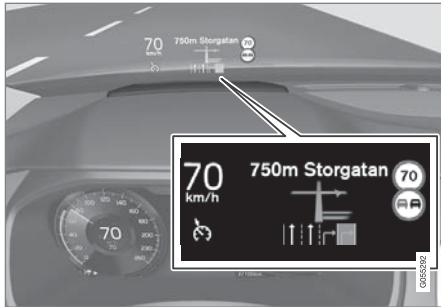

จอแสดงผลบนกระจกหน้าจะแสดงข้อมูลที่เลือกไว้โดยเฉพาะ ซึ่งคนขับควรดำเนินการโดยเร็วที่สุดเท่าที่จะ

สามารถทำได้ ข้อมูลลักษณะนี้ได้แก่ คำเตือนการจราจร, ข้อมูลความเร็ว และข้อมูลระบบนำทาง* ข้อมูลป้ายจราจรบนถนนและสายเรียกเข้ายังแสดงขึ้นบนจอแสดงผลบนกระจกหน้าอีกด้วย การใช้งานหน้าจอนี้ทำได้โดยใช้แป้นกดทางด้านขวาของพวงมาลัย และโดยผ่านทางจอแสดงผลส่วนกลาง

จอแสดงผลสำหรับคนขับ



จอแสดงผลสำหรับคนขับขนาด 12 นิ้ว



จอแสดงผลสำหรับคนขับขนาด 8 นิ้ว

จอแสดงผลสำหรับคนขับจะแสดงข้อมูลเกี่ยวกับความเร็ว และข้อมูลอย่างเช่น สายเรียกเข้า หรือแทร็กเพลงที่กำลังเล่นอยู่ เป็นต้น การใช้งานจอแสดงผลทำได้โดยใช้แป้นกดสองชุดบนพวงมาลัย

จอแสดงผลส่วนกลาง



ฟังก์ชันการทำงานหลักจำนวนมากของรถสามารถควบคุมได้จากจอแสดงผลส่วนกลาง ซึ่งเป็นหน้าจอแบบสัมผัสที่ตอบสนองต่อการแตะหน้าจอ ดังนั้น จำนวนของปุ่มกดและตัวควบคุมในรถจึงมีอยู่เป็นจำนวนน้อยที่สุด ท่านสามารถใช้งานหน้าจอได้แม้ท่านจะใส่ถุงมืออยู่ก็ตาม

เช่น ระบบควบคุมสภาพอากาศ, ระบบความบันเทิง และตำแหน่งที่นั่ง สามารถควบคุมได้จากที่นี่ เป็นต้น ข้อมูลที่แสดงบนจอแสดงผลส่วนกลางสามารถดำเนินการโดยคนขับหรือผู้อื่นที่นั่งอยู่ภายในรถก็ได้เมื่อมีโอกาส

ระบบการควบคุมด้วยเสียง



ระบบการควบคุมด้วยเสียงสามารถใช้งานได้โดยคนขับไม่จำเป็นต้องยกมือออกจากพวงมาลัย ระบบสามารถเข้าใจคำพูดที่เปล่งออกมาตามธรรมชาติได้ ใช้การรับรู้คำสั่ง

เสียงในการเล่นเพลง, โทรศัพทหาใครสักคน, เพิ่มอุณหภูมิ หรืออ่านออกเสียงข้อความ

สำหรับข้อมูลเพิ่มเติมเกี่ยวกับฟังก์ชันการทำงาน/ระบบโปรโตคอลที่เกี่ยวข้งกันในคู่มือสำหรับเจ้าของรถหรือข้อมูลเสริมฉบับนี้

ข้อมูลที่เกี่ยวข้อง

- การใช้งานจอแสดงผลส่วนกลาง (น. 42)
- การไปยังส่วนต่างๆ ในมุมมองของจอแสดงผลส่วนกลาง (น. 46)
- จอแสดงผลบนกระจกหน้า* (น. 174)
- จอแสดงผลสำหรับคนขับ (น. 106)
- การจดจำเสียง (น. 178)
- รถแบบออนไลน์* (น. 593)
- ระบบเครื่องเสียงและสื่อข้อมูล (น. 558)

คู่มือสำหรับเจ้าของรถและสิ่งแวดล้อม

คู่มือสำหรับเจ้าของรถฉบับพิมพ์จะใช้กระดาษจากป่าไม้ที่ได้รับการควบคุม

สัญลักษณ์ Forest Stewardship Council (FSC)® เป็นการแสดงว่า เยื่อกระดาษที่ใช้ในการผลิตคู่มือสำหรับเจ้าของรถฉบับพิมพ์มาจากป่าไม้ที่ได้รับการรับรองจาก FSC® หรือแหล่งทรัพยากรควบคุมแหล่งอื่น

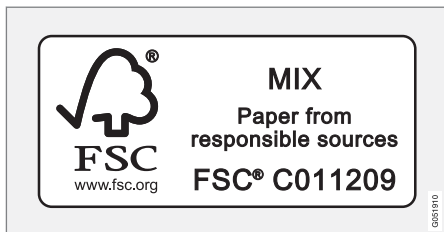

ข้อมูลที่เกี่ยวข้อง

- Drive-E - ความปลอดภัยในการขับขี่แบบเครื่องยนต์สะอาด (น. 30)

กระจกประตู, แผ่นกระจก และกระจกเงา

รถจะมีตัวควบคุมสำหรับกระจกประตู แผ่นกระจก และกระจกเงา บางส่วนของกระจกประตูในรถจะเสริมด้วยกระจกหลายชั้น ซึ่งจะช่วยให้ห้องโดยสารสามารถกันเสียงรบกวนได้มากขึ้น ในบรรดาสิ่งอื่น ๆ ทั้งหมด

กระจกหลายชั้น

กระจกหน้าและหลังคาพาโนรามา* ใช้กระจกแบบลามิเนต แผ่นกระจกได้รับการเสริมความแข็งแรงซึ่งจะให้การป้องกันขโมยที่ดีขึ้น และฉนวนกันเสียงในห้องโดยสารที่ได้รับการปรับปรุงให้ดีขึ้น เรามีกระจกลามิเนตให้บริการเป็นอุปกรณ์พิเศษสำหรับพื้นผิวที่เป็นกระจกอื่นๆ บางจุด



สัญลักษณ์จะแสดงอยู่บนกระจกประตูที่ใช้กระจกลามิเนต⁷

ข้อมูลที่เกี่ยวข้อง

- หลังคาพาโนรามา* (น. 228)
- กระจกไฟฟ้า (น. 221)

- การสั่งงาน/ยกเลิกการทำงานของการไล่ฝ้ากระจกประตูและกระจกมองข้าง (น. 270)
- การใช้มันบังแดด* (น. 223)
- กระจกมองหลัง (น. 225)
- การปรับกระจกมองข้าง (น. 223)
- จอแสดงผลบนกระจกหน้า* (น. 174)
- การใช้งานที่ปิดน้ำฝนกระจกหน้า (น. 216)
- ตัวคิदन้าล้างกระจกบังลมและไฟหน้า (น. 219)

⁷ ไม่มีแสดงบนกระจกหน้าหรือหลังคาพาโนรามา* ซึ่งจะเป็กระจกลามิเนตเสมอ จึงไม่จำเป็นต้องมีสัญลักษณ์นี้

ภาพรวมของจอแสดงผลส่วนกลาง
ท่านสามารถควบคุมฟังก์ชันการทำงานจำนวนมาก
ของรถได้จากจอแสดงผลส่วนกลาง ที่แสดงอยู่ในที่

นี่คือจอแสดงผลส่วนกลางและตัวเลือกต่างๆ ของจอ
แสดงผลนี้



จอแสดงผลส่วนกลางมีมุมมองพื้นฐานตามมุมมอง ปัดนิ้วไปทางขวาหรือทางซ้ายเพื่อเข้าไปที่มุมมองฟังก์ชันการทำงานหรือมุมมองแอปตามลำดับ⁸

⁸ มุมมองในรถพวงมาลัยขวาจะอยู่กลับด้านกัน

- 1 มุมมองฟังก์ชันการทำงาน - สามารถสั่งงาน/ยกเลิกการทำงานของฟังก์ชันการทำงานต่างๆ ของรถได้ โดยการกดหนึ่งครั้ง ฟังก์ชันการทำงานบางอย่างจะเป็นฟังก์ชันแบบกระตุ้นการทำงาน ซึ่งหมายความว่าฟังก์ชันเหล่านี้จะเปิดหน้าต่างพร้อมด้วยตัวเลือกการตั้งค่าขึ้น ตัวอย่างเช่น ฟังก์ชัน Camera และ ฟังก์ชันการจอดรถ
- 2 มุมมองหน้าหลัก - มุมมองแรกที่จะแสดงขึ้นเมื่อนำจอเริ่มทำงาน
- 3 มุมมองแอปพลิเคชัน (มุมมองแอป) - แอปที่ได้ดาวน์โหลดไว้ (แอปของบริษัทภายนอก) และแอปสำหรับฟังก์ชันที่รวมมากับรถ เช่น FM radio แต่ที่ไอคอนของแอปเพื่อเปิดแอปนั้นๆ
- 4 แถบสถานะ - การดำเนินการต่างๆ ในรถจะแสดงขึ้นที่ด้านบนสุดของหน้าจอ ข้อมูลเครือข่าย/การเชื่อมต่อจะแสดงขึ้นทางด้านซ้ายของแถบข้อมูลสถานะ ในขณะที่ข้อมูลที่เกี่ยวข้องกับสื่อข้อมูล, นาฬิกา และตัวแสดงกิจกรรมที่กำลังดำเนินการอยู่ในพื้นหลัง จะแสดงให้เห็นทางด้านขวา
- 5 มุมมองระดับบนสุด - ลากแท็บลงด้านล่างเพื่อเข้าไปที่มุมมองระดับบนสุด Settings, Owner's

manual, Profile และข้อความที่บันทึกไว้ในรถ สามารถเข้าถึงได้จากที่นี่

- 6 ระบบนำทาง - นำไปยังการนำทางด้วยแผนที่ เช่น โดยใช้ Sensus Navigation* แต่ที่มุมมองย่อยเพื่อขยายออก
- 7 สื่อข้อมูล - แอปที่ใช้ล่าสุดที่เกี่ยวข้องกับสื่อข้อมูล แต่ที่มุมมองย่อยเพื่อขยายออก
- 8 โทรศัพท์ - ฟังก์ชันการทำงานต่างๆ ของโทรศัพท์ สามารถเข้าถึงได้จากที่นี่ แต่ที่มุมมองย่อยเพื่อขยายออก
- 9 มุมมองย่อยเสริม - แอป/ฟังก์ชันการทำงานของรถที่ใช้ล่าสุดที่ไม่เกี่ยวข้องกับมุมมองย่อยอื่นๆ แต่ที่มุมมองย่อยเพื่อขยายออก
- 10 แถบข้อมูลสภาพอากาศ - ข้อมูลและการโต้ตอบโดยตรงเพื่อตั้งอุณหภูมิ, ระดับการทำความร้อนที่นิ่ง และระดับของพัดลม แต่ที่สัญลักษณ์ที่อยู่ตรงกลางของแถบข้อมูลสภาพอากาศ เพื่อเปิดมุมมองสภาพอากาศพร้อมด้วยตัวเลือกการตั้งค่าเพิ่มเติมอื่นๆ ขึ้น

ข้อมูลที่เกี่ยวข้อง

- การใช้งานจอแสดงผลส่วนกลาง (น. 42)
- การไปยังส่วนต่างๆ ในมุมมองของจอแสดงผลส่วนกลาง (น. 46)
- มุมมองฟังก์ชันการทำงานพร้อมด้วยปุ่มสำหรับฟังก์ชันการทำงานของรถ (น. 54)
- การเปลี่ยนการตั้งค่าสำหรับแอป (น. 252)
- สัญลักษณ์ในแถบสถานะของจอแสดงผลส่วนกลาง (น. 52)
- มุมมองการตั้งค่า (น. 241)
- เครื่องเล่นสื่อ (น. 566)
- โทรศัพท์ (น. 584)
- ตัวควบคุมสภาพอากาศในจอแสดงผลส่วนกลาง (น. 261)
- การทำความสะอาดจอแสดงผลส่วนกลาง (น. 701)

การใช้งานจอแสดงผลส่วนกลาง

ฟังก์ชันการทำงานจำนวนมากของรถสามารถควบคุมและปรับได้จากจอแสดงผลส่วนกลาง จอแสดงผลส่วนกลางเป็นหน้าจอสัมผัสที่ตอบสนองต่อการสัมผัส

การใช้ฟังก์ชันหน้าจอสัมผัสบนจอแสดงผลส่วนกลาง

หน้าจจะตอบสนองในรูปแบบต่างๆ กันโดยขึ้นอยู่กับว่าท่านได้ทำการกด, ลาก หรือปัดนิ้วผ่านหน้าจอ การ



ดำเนินการอย่างเช่น การเรียกดูมุมมองต่างๆ, การทำเครื่องหมายวัตถุ, การเลื่อนในรายการ และการเคลื่อนย้ายแอป สามารถทำได้โดยการแตะหน้าจอในรูปแบบต่างๆ





ฟิล์มอินฟราเรดทำให้หน้าจอสามารถตรวจจับนิ้วที่อยู่ด้านหน้าของหน้าจอได้ เทคโนโลยีนี้จะทำให้สามารถใช้หน้าจอได้แม้ว่าจะสวมถุงมืออยู่ก็ตาม

บุคคลสองคนสามารถใช้งานหน้าจอในเวลาเดียวกันได้ เช่น เพื่อปรับสภาพอากาศสำหรับด้านคนขับและด้านผู้โดยสารแยกกัน เป็นต้น

! **สำคัญ**
ห้ามใช้วัตถุที่แหลมคมบนหน้าจอ เนื่องจากอาจทำให้หน้าจอเป็นรอยได้

ตารางด้านล่างนี้จะแสดงขั้นตอนต่างๆ ในการใช้งานหน้าจอ:

ขั้นตอน	การดำเนินการ	ผลลัพธ์
	กดหนึ่งครั้ง	เน้นวัตถุ, ยืนยันการเลือก หรือส่งงานฟังก์ชันใดฟังก์ชันหนึ่ง
	กดสองครั้งติดต่อกันอย่างรวดเร็ว	ขยายวัตถุแบบดิจิทัล เช่น แผนที่*
	กดค้างไว้	จับวัตถุ สามารถใช้ในการเคลื่อนย้ายแอปหรือจุดบนแผนที่* ได้ กดนิ้วของท่านค้างไว้บนหน้าจอพร้อมกับลากวัตถุไปยังตำแหน่งที่ต้องการ
	แตะหนึ่งครั้งด้วยนิ้วสองนิ้ว	ย่อวัตถุแบบดิจิทัล เช่น แผนที่*

ขั้นตอน	การดำเนินการ	ผลลัพธ์
	<p>ลาก</p>	<p>เปลี่ยนระหว่างมุมมองต่างๆ, เลื่อนรายการ, ข้อความ หรือมุมมอง กดค้างไว้แล้วลากเพื่อเคลื่อนย้ายแอปหรือจุดบนแผนที่* ลากตามแนวนอนหรือแนวตั้งผ่านหน้าจอ</p>
	<p>ปัดนิ้ว/ลากอย่างรวดเร็ว</p>	<p>เปลี่ยนระหว่างมุมมองต่างๆ, เลื่อนรายการ, ข้อความ หรือมุมมอง ลากตามแนวนอนหรือแนวตั้งผ่านหน้าจอ</p>
	<p>ลากออกจากกัน</p>	<p>ขยาย</p>
	<p>ลากเข้าหากัน</p>	<p>ย่อ</p>



ปิดและเปิดใช้หน้าจอใหม่อีกครั้ง



ปุ่มหน้าหลักสำหรับจอแสดงผลส่วนกลาง

เมื่อปิดหน้าจอแสดงผลส่วนกลาง หน้าจอจะหริ่งเพื่อไม่ให้รบกวนขณะขับรถ แผงสภาพอากาศยังคงสามารถมองเห็นได้อยู่ แอป และฟังก์ชันอื่นๆ ที่เชื่อมต่อยังคงทำงานอยู่

- กดปุ่มกดหน้าหลักที่อยู่ใต้หน้าจอค้างไว้
 - > หน้าจอจะดับลงยกเว้นส่วนสำหรับแถบข้อมูลสภาพอากาศ ซึ่งยังคงแสดงอยู่ ฟังก์ชันการทำงานทั้งหมด เช่น ระบบควบคุมสภาพอากาศ, เครื่องเสียง, การแนะนำเส้นทาง* และแอปต่างๆ จะยังคงทำงานต่อไป ในโหมดนี้ ท่านสามารถทำความสะอาดหน้าจอด้วยผ้าที่จัดให้ได้; ดูในส่วน "การทำความสะอาดจอแสดงผลส่วนกลาง"
- การเปิดหน้าจอขึ้นอีกครั้ง - ตะปุ่มหน้าหลักเป็นเวลาสั้นๆ
 - > มุมมองที่แสดงอยู่ก่อนที่จะปิดการทำงานของหน้าจอจะแสดงขึ้นอีกครั้ง

i หมายเหตุ

เมื่อมีการแจ้งให้ทำการดำเนินการอย่างใดอย่างหนึ่งแสดงขึ้นบนหน้าจอ จะไม่สามารถปิดหน้าจอได้

i หมายเหตุ

จอแสดงผลส่วนกลางจะหยุดทำงานโดยอัตโนมัติเมื่อดับเครื่องยนต์และเปิดประตูคนขับ

การกลับไปยังมุมมองหน้าหลักจากมุมมองอื่น

- กดปุ่มหน้าหลักเป็นเวลาสั้นๆ
 - > ตำแหน่งสุดท้ายของมุมมองหน้าหลักจะแสดงขึ้น
- กดเป็นเวลาสั้นๆ อีกครั้ง
 - > มุมมองย่อยทั้งหมดของมุมมองหน้าหลักจะถูกตั้งกลับไปเป็นค่าเริ่มต้นของมุมมองนั้นๆ

i หมายเหตุ

ในโหมดมาตรฐานของมุมมองหน้าหลัก ให้กดปุ่มหน้าหลักเป็นเวลาสั้นๆ ภาพเคลื่อนไหวที่อธิบายการเข้าใช้งานมุมมองต่างๆ จะแสดงขึ้นบนหน้าจอ

การเคลื่อนย้ายแอปและปุ่มต่างๆ สำหรับฟังก์ชันการทำงานของรถ

ท่านสามารถเคลื่อนย้ายและจัดระเบียบแอปและปุ่มต่างๆ สำหรับฟังก์ชันการทำงานของรถในมุมมองแอปและมุมมองฟังก์ชันการทำงาน (ตามลำดับ) ได้ตามต้องการ

- แตะที่แอป/ปุ่มค้างไว้
 - > ขนาดของแอป/ปุ่มจะเปลี่ยนไป และจะไปรุ่งใต้ขึ้นเล็กน้อย ซึ่งแสดงว่าสามารถเคลื่อนย้ายได้

2. ลากแอป/ปุ่มไปยังที่ว่างในมุมมอง

จำนวนแถวสูงสุดที่สามารถใช้สำหรับการวางตำแหน่งของแอป/ปุ่มได้คือ 48 แถว ในการเคลื่อนย้ายแอป/ปุ่มออกไปนอกมุมมองที่แสดงอยู่ในขณะนั้น ให้ลากแอป/ปุ่มไปที่ด้านล่างของมุมมอง ซึ่งจะมีการเพิ่มแถวใหม่ขึ้น และสามารถวางแอป/ปุ่มได้

ท่านสามารถวางแอป/ปุ่มห่างออกไปทางด้านล่าง ซึ่งไม่สามารถมองเห็นได้ในโหมดปกติของมุมมองได้

ปิดนิ้วผ่านหน้าจอเพื่อเลื่อนขึ้น/ลงในมุมมอง

i หมายเหตุ
<p>ซ่อนแอปที่ท่านใช้งานน้อยหรือไม่เคยใช้งานเลย โดยการย้ายแอปเหล่านั้นไปยังด้านล่าง นอกบริเวณหน้าจอที่มองเห็นได้ การทำเช่นนี้จะทำให้ท่านสามารถค้นหาแอปที่ท่านใช้บ่อยกว่าได้ง่ายขึ้น</p>

การเลื่อนในรายการ, บทความ หรือมุมมอง

เมื่อตัวแสดงการเลื่อนแสดงขึ้นในหน้าจอ จะสามารถเลื่อนขึ้นหรือลงในมุมมองได้ ปิดนิ้วลงด้านล่าง/ขึ้นด้านบนที่ตำแหน่งใดก็ได้ในมุมมอง

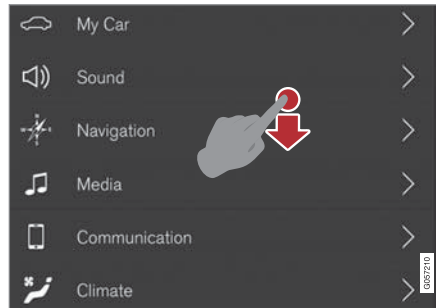

เมื่อสามารถเลื่อนในมุมมองได้ ตัวแสดงการเลื่อนจะแสดงขึ้นบนจอแสดงผลส่วนกลาง

การใช้ตัวควบคุมในจอแสดงผลส่วนกลาง



ตัวควบคุมอุณหภูมิ

ตัวควบคุมนี้ใช้สำหรับฟังก์ชันการทำงานหลายอย่างภายในรถ เช่น ใช้ในการปรับอุณหภูมิด้วยวิธีใดวิธีหนึ่งต่อไปนี้:

- ลากตัวควบคุมไปที่อุณหภูมิที่ต้องการ
- แตะที่ + /- เพื่อค่อยๆ เพิ่ม/ลดอุณหภูมิ หรือ
- แตะที่อุณหภูมิที่ต้องการบนตัวควบคุม

ข้อมูลที่เกี่ยวข้อง

- การไปยังส่วนต่างๆ ในมุมมองของจอแสดงผลส่วนกลาง (น. 46)
- มุมมองการตั้งค่า (น. 241)
- Sensus - การเชื่อมต่อและการบำรุงรักษา (น. 35)
- ระยะเวลาทำงานของกุญแจรีโมตคอนโทรล (น. 322)
- การดาวนโหลด, การอัปเดต และการถอนการติดตั้งแอป (น. 599)
- การใช้แป้นพิมพ์บนจอแสดงผลส่วนกลาง (น. 56)
- เปลี่ยนการตั้งค่าสำหรับจอแสดงผลส่วนกลาง (น. 53)

คำนำ

การไปยังส่วนต่างๆ ในมุมมองของจอแสดงผล
ส่วนกลาง

จอแสดงผลส่วนกลางมีมุมมองพื้นฐานอยู่ห้ามุมมอง ซึ่งได้แก่ มุมมองหน้าหลัก, มุมมองระดับบนสุด, มุมมองสภาพอากาศ, มุมมองแอปพลิเคชัน (มุมมองแอป) และมุมมองฟังก์ชันการทำงาน หน้าจอจะเริ่มทำงานโดยอัตโนมัติเมื่อเปิดประตูคนขับ

มุมมองหน้าหลัก

มุมมองหน้าหลักเป็นมุมมองที่จะแสดงขึ้นเมื่อนำจอเริ่มทำงาน โดยประกอบด้วยมุมมองย่อยสี่มุมมอง: Navigation, Media, Phone และมุมมองย่อยพิเศษ

แอป/ฟังก์ชันการทำงานของรถที่เลือกจากมุมมองแอป/มุมมองฟังก์ชันการทำงาน จะเริ่มทำงานในมุมมองย่อยที่ตรงกันของมุมมองหน้าหลัก ตัวอย่างเช่น FM radio จะเริ่มทำงานในมุมมองย่อย Media

มุมมองย่อยเสริมประกอบด้วยแอป/ฟังก์ชันการทำงานของรถที่ใช้ล่าสุดที่ไม่เกี่ยวข้องกับมุมมองย่อยสามมุมมองข้างต้น

มุมมองย่อยจะแสดงข้อมูลสั้นๆ เกี่ยวกับแอปต่างๆ แต่ละแอป

i หมายเหตุ

เมื่อใช้รถเป็นครั้งแรก มุมมองย่อยบางมุมมองของมุมมองหน้าหลักจะไม่มีเนื้อหาใดๆ อยู่

i หมายเหตุ

ในโหมดมาตรฐานของมุมมองหน้าหลัก ให้กดปุ่มหน้าหลักเป็นเวลาดังนี้ ภาพเคลื่อนไหวที่อธิบายการเข้าใช้งานมุมมองต่างๆ จะแสดงขึ้นบนหน้าจอ

การขยายมุมมองย่อยจากโหมดเริ่มต้น

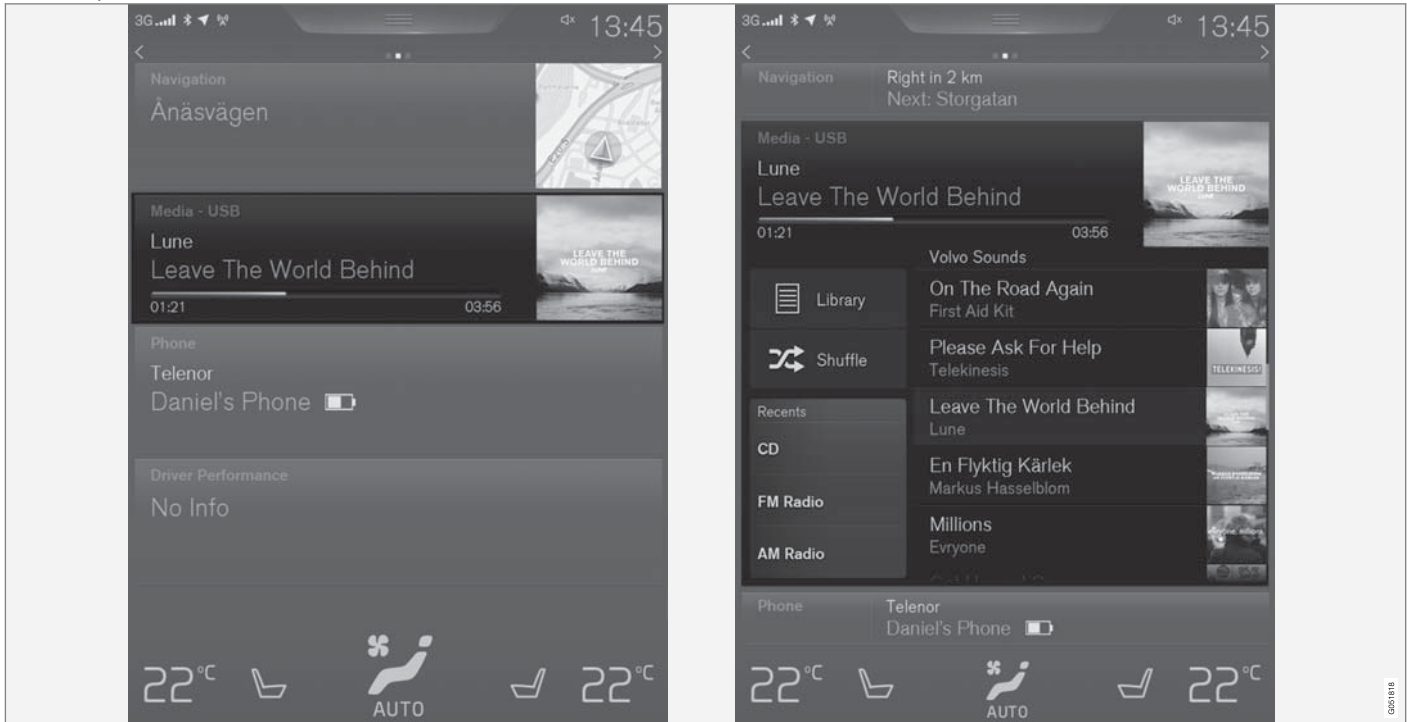

โหมดมาตรฐานและโหมดขยายของมุมมองย่อยบนจอแสดงผลส่วนกลาง



คำนำ

การขยายมุมมองย่อย:

- กดส่วนใดๆ บนมุมมองย่อย เมื่อขยายมุมมองย่อยออก มุมมองย่อยมุมมองที่สี่ในมุมมองหน้าหลักจะถูกเลื่อนออกไปเป็นการชั่วคราว มุมมองอื่นอีกสองมุมมองจะถูกย่อเล็กสุด และแสดงเฉพาะข้อมูลบางอย่างเท่านั้น

มุมมองที่ขยายออกจะมีการเข้าใช้งานฟังก์ชันพื้นฐานต่างๆ ของแอป

การปิดมุมมองย่อยที่ขยายออก:

- สามารถปิดมุมมองย่อยได้ในสามวิธี
 - แตะที่ส่วนด้านบนของมุมมองย่อยที่ขยายออก
 - แตะที่มุมมองย่อยอื่น (มุมมองย่อยนั้นจะเปิดขึ้นในโหมดขยายออก)
 - กดปุ่มกดหน้าหลักที่อยู่ใต้จอแสดงผลส่วนกลางเป็นเวลาสั้นๆ

การเปิด/ปิดมุมมองย่อยในโหมดเต็มหน้าจอ มุมมองย่อยเสริมพิเศษและมุมมองย่อยสำหรับ Navigation สามารถเปิดในโหมดเต็มหน้าจอได้ ซึ่งจะมีข้อมูลและตัวเลือกการตั้งค่าเพิ่มเติมมากขึ้นกว่าเดิม

เมื่อมุมมองย่อยมุมมองใหม่เปิดขึ้นในโหมดเต็มหน้าจอ จะไม่มีการแสดงข้อมูลจากมุมมองย่อยอื่นๆ



ในโหมดขยายออก เปิดแอปในโหมดเต็มหน้าจอ - กดที่สัญลักษณ์



กดที่สัญลักษณ์เพื่อกลับไปโหมดขยายออก หรือกดปุ่มหน้าหลักที่ด้านล่างของหน้าจอ



ปุ่มหน้าหลักสำหรับจอแสดงผลส่วนกลาง
ตัวเลือกสำหรับการกลับไปยังมุมมองหน้าหลักโดยการกดปุ่มหน้าหลักจะสามารถใช้งานได้ตลอดเวลา กลับไป

ยังมุมมองมาตรฐานของมุมมองหน้าหลักจากโหมดเต็มหน้าจอ - กดปุ่มหน้าหลักสองครั้ง

แถบสถานะ

การดำเนินการต่างๆ ในรถจะแสดงขึ้นที่ด้านบนของหน้าจอ ข้อมูลเครือข่าย/การเชื่อมต่อจะแสดงขึ้นทางด้านซ้ายของเขตข้อมูลสถานะ ในขณะที่ข้อมูลที่เกี่ยวข้องกับสื่อข้อมูล, นาฬิกา และตัวแสดงถึงกิจกรรมที่กำลังดำเนินการอยู่ในพื้นหลัง จะแสดงให้เห็นทางด้านขวา

มุมมองระดับบนสุด

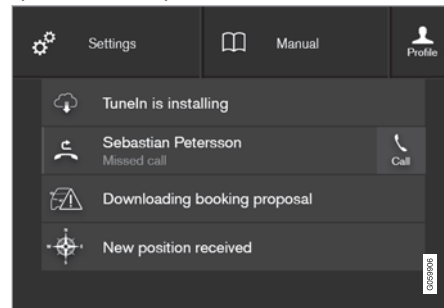

มุมมองระดับบนสุดที่ลากลงมาแล้ว

ที่ตรงกลางของแถบสถานะที่ด้านบนของหน้าจอจะมีแท็บอยู่หนึ่งแท็บ เปิดมุมมองระดับบนสุดโดยการกดแท็บหรือการลาก/ปัดนิ้วผ่านหน้าจอจากด้านบนลงด้านล่าง

ในมุมมองระดับบนสุด จะสามารถไปยังสิ่งต่อไปนี้ได้:

- Settings
- Owner's manual
- Profile
- ข้อความที่บันทึกไว้ในรถ

นอกจากมุมมองระดับบนสุด - กัดที่บริเวณภายนอกมุมมองระดับบนสุด, บนปุ่มหน้าหลัก หรือที่ด้านล่างของมุมมองระดับบนสุดแล้วลากขึ้นด้านบน ในตอนนี้ จะสามารถมองเห็นและใช้งานมุมมองที่อยู่ด้านหลังได้อีกครั้ง

หมายเหตุ

มุมมองระดับบนสุดไม่สามารถใช้งานได้ในช่วงการเริ่มทำงานปิดระบบ หรือเมื่อมีข้อความแสดงอยู่บนหน้าจอ นอกจากนี้ ยังไม่สามารถใช้งานได้เมื่อแสดงมุมมองสภาพอากาศอีกด้วย

ไปที่มุมมองระดับบนสุดจากแอปใดแอปหนึ่ง ลากมุมมองระดับบนสุดลงด้านล่างในขณะที่แอปกำลังทำงานอยู่ เช่น วิทยุ FM:

- กด FM Radio Settings - การตั้งค่าที่เกี่ยวข้องกับวิทยุ FM จะแสดงขึ้น
- กด FM Radio Manual - บทความที่เกี่ยวข้องกับวิทยุ FM จะเปิดขึ้น

สำหรับแอปบางแอปในรถเท่านั้น สำหรับแอปของบริษัทภายนอกที่ดาวน์โหลดลงในรถ จะไม่สามารถเข้าไปที่บทความหรือการตั้งค่าของแอปได้ เป็นต้น

มุมมองสภาพอากาศ

แถบข้อมูลสภาพอากาศจะสามารถมองเห็นได้ตลอดเวลาที่ด้านล่างของหน้าจอ ท่านสามารถทำการตั้งค่าสภาพอากาศที่ใช้บ่อยที่สุด เช่น การตั้งอุณหภูมิ, การทำความร้อนที่นั่ง และพัดลม ได้จากที่นี่โดยตรง



กดสัญลักษณ์ที่อยู่ตรงกลางของแถวสภาพอากาศ เพื่อเปิดมุมมองสภาพอากาศและเข้าใช้งานการตั้งค่าสภาพอากาศต่างๆ เพิ่มเติม



กดสัญลักษณ์เพื่อปิดมุมมองสภาพอากาศ และกลับไปยังมุมมองก่อนหน้า

มุมมองแอปพลิเคชัน



มุมมองแอปพลิเคชันพร้อมด้วยแอปของรถ

ปัดนิ้วผ่านหน้าจอจากด้านขวาไปทางด้านซ้าย⁹ เพื่อเข้าไปที่มุมมองแอปพลิเคชัน (มุมมองแอป) จากมุมมองหน้าหลัก แอปที่ได้ดาวน์โหลดไว้ (แอปของบริษัทภายนอก) และแอปสำหรับฟังก์ชันที่รวมมากับรถ เช่น FM radio จะอยู่ที่นี้ แอปบางแอปจะมีข้อมูลโดยย่อ

⁹ ใช้กับรถพวงมาลัยซ้ายเท่านั้น สำหรับรถพวงมาลัยขวา - ให้ปัดนิ้วในทิศทางตรงกันข้าม



คำนำ

แสดงขึ้นโดยตรงในมุมมองแอป เช่น จำนวนของข้อความที่ยังไม่ได้อ่านสำหรับ Messages เป็นต้น และที่แอปเพื่อเปิดแอปนั้น แอปจะเปิดขึ้นในมุมมองย่อยที่ตรงกัน เช่น Media

ท่านสามารถเลื่อนลงด้านล่างในมุมมองแอปได้ (ขึ้นอยู่กับจำนวนแอปที่มีอยู่) ซึ่งทำได้โดยการปัดนิ้ว/ลากจากด้านล่างขึ้นด้านบน

ในการเคลื่อนย้ายแอป:

1. แตะที่แอปและกดค้างไว้
 - > เมื่อแอปพร้อมสำหรับการเคลื่อนย้าย แอปจะโปร่งใสขึ้นเล็กน้อยและมีขนาดใหญ่ขึ้น
2. ลากแอปไปที่ตำแหน่งที่ต้องการ

หมายเหตุ

ท่านไม่สามารถวางปุ่มแอปและฟังก์ชันการทำงานของรถลงในช่องที่มีสิ่งอื่นอยู่แล้วได้

กลับไปมุมมองหน้าหลักอีกครั้งโดยการปัดนิ้วผ่านหน้าจอกจากด้านซ้ายไปทางด้านขวา⁹ หรือโดยการกดปุ่มหน้าหลัก

⁹ ใช้กับรถพวงมาลัยซ้ายเท่านั้น สำหรับรถพวงมาลัยขวา - ให้ปัดนิ้วในทิศทางตรงกันข้าม

มุมมองฟังก์ชันการทำงาน

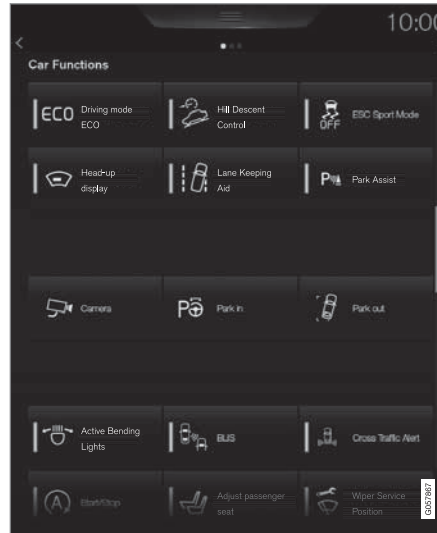

มุมมองฟังก์ชันการทำงานพร้อมด้วยปุ่มสำหรับฟังก์ชันการทำงานต่างๆ ของรถ

ปัดนิ้วผ่านหน้าจอกจากด้านซ้ายไปทางด้านขวา⁹ เพื่อเข้าไปที่มุมมองฟังก์ชันการทำงานจากมุมมองหน้าหลัก จากนั้น ท่านสามารถสั่งงาน/ยกเลิกการทำงานของฟังก์ชัน

การทำงานต่างๆ ของรถ เช่น Lane Departure Warning, Lane Keeping Aid* และ Park Assist* ได้

นอกจากนั้น ท่านสามารถเลื่อนลงด้านล่างในมุมมองได้อีกด้วย (ขึ้นอยู่กับจำนวนฟังก์ชันการทำงานที่มีอยู่) ซึ่งทำได้โดยการปัดนิ้ว/ลากจากด้านล่างขึ้นด้านบน

แต่มุมมองฟังก์ชันการทำงานจะแตกต่างจากมุมมองแอป ซึ่งสามารถเปิดแอปได้โดยการกดที่แอปนั้นๆ กล่าวคือ การสั่งงาน/ยกเลิกการทำงานของฟังก์ชันจะทำโดยการกดปุ่มฟังก์ชันที่เกี่ยวข้อง ฟังก์ชันบางอย่าง (ฟังก์ชันแบบกระตุ้นการทำงาน) จะเปิดขึ้นในหน้าต่างใหม่เมื่อกดที่ฟังก์ชันนั้นๆ

ท่านสามารถเคลื่อนย้ายปุ่มฟังก์ชันไปที่ตำแหน่งต่างๆ และจัดเรียงตามลำดับที่ต้องการได้เช่นเดียวกับในมุมมองแอป

ข้อมูลที่เกี่ยวข้อง

- การใช้งานจอแสดงผลผลส่วนกลาง (น. 42)
- ภาพรวมของจอแสดงผลผลส่วนกลาง (น. 39)
- มุมมองฟังก์ชันการทำงานพร้อมด้วยปุ่มสำหรับฟังก์ชันการทำงานของรถ (น. 54)

- การเปลี่ยนการตั้งค่าสำหรับแอป (น. 252)
- สัญลักษณณ์ในแถบสถานะของจอแสดงผลส่วนกลาง (น. 52)
- ตัวควบคุมสภาพอากาศในจอแสดงผลส่วนกลาง (น. 261)

คำนำ

สัญลักษณ์ในแถบสถานะของจอแสดงผลส่วนกลาง

ภาพรวมของสัญลักษณ์ที่อาจแสดงขึ้นในแถบสถานะของจอแสดงผลส่วนกลาง

แถบสถานะจะแสดงการทำงานที่กำลังดำเนินอยู่ และในบางกรณีจะแสดงสถานะของการทำงานเหล่านั้นด้วย สัญลักษณ์บางตัวอาจไม่แสดงขึ้นตลอดเวลา เนื่องจากพื้นที่ภายในแถบสถานะมีอยู่จำกัด

สัญลักษณ์	ความหมาย
	การใช้บริการข้ามเครือข่ายทำงานอยู่
	ความแรงของสัญญาณเครือข่ายโทรศัพท์มือถือ
	มีอุปกรณ์ Bluetooth เชื่อมต่ออยู่
	Bluetooth ทำงานอยู่แต่ไม่มีการเชื่อมต่อกับอุปกรณ์ใดๆ
	เชื่อมต่ออยู่กับเครือข่าย Wi-Fi
	การใช้เครือข่ายร่วมกับทำงานอยู่ (ฮอตสปอต Wi-Fi) รถจะแบ่งปันการเชื่อมต่อที่มีอยู่

สัญลักษณ์	ความหมาย
	โมเด็มของรถทำงานอยู่
	การวิเคราะห์ปัญหาจากระยะไกลทำงานอยู่
	กำลังดำเนินการอยู่
	กำลังทำการปรับสภาพล่วงหน้าอยู่
	กำลังเล่นแหล่งข้อมูลเสียงอยู่
	แหล่งข้อมูลเสียงหยุดทำงาน
	กำลังใช้สายสนทนาอยู่
	ปิดเสียงแหล่งข้อมูลเสียงอยู่
	ได้รับข่าวสารจากช่องสัญญาณวิทยุ
	ได้รับข้อมูลจราจร
	นาฬิกา

ข้อมูลที่เกี่ยวข้อง

- ข้อความบนจอแสดงผลสำหรับคนขับและจอแสดงผลส่วนกลาง (น. 168)
- การไปยังส่วนต่างๆ ในมุมมองของจอแสดงผลส่วนกลาง (น. 46)

เปลี่ยนการตั้งค่าสำหรับจอแสดงผลส่วนกลาง
 จอแสดงผลส่วนกลางจะเริ่มทำงานโดยอัตโนมัติเมื่อเปิดประตูคนขับ การตั้งค่าจอแสดงผลส่วนกลางสามารถเปลี่ยนแปลงเพื่อปรับแต่งอิมและเสียงได้ หน้าจอสามารถปิดเพื่อไม่ให้รบกวนขณะการขับรถ

การปิดเสียง/เปลี่ยนระดับเสียงของระบบบจอแสดงผลส่วนกลาง

ท่านสามารถเปลี่ยนแปลงหรือปิดระดับเสียงของระบบบจอแสดงผลส่วนกลางได้:

1. กด Settings ในมุมมองระดับบนสุดบนจอแสดงผลส่วนกลาง
2. กด Sound → System Volumes
3. ภายใต้ว Screen Touch ลากตัวควบคุมเพื่อเปลี่ยนระดับเสียง/ปิดเสียงแสดงการสัมผัสหน้าจอ และ Keypad Touch เพื่อปรับระดับเสียง/ปิดเสียงแสดงการสัมผัสบนพินบนหน้าจอ ลากตัวควบคุมไปยังระดับเสียงที่ต้องการ

การเปลี่ยนลักษณะของหน้าจอ

1. กด Settings ในมุมมองระดับบนสุด
2. กด My Car → Displays → Display Themes

3. จากนั้นเลือกอิม ตัวอย่างเช่น Minimalistic หรือ Chrome Rings

เพื่อเป็นส่วนเสริมของลักษณะเหล่านี้สามารถเลือกระหว่าง Normal และ Bright ด้วยอิม Normal พื้นหลังของหน้าจอก็จะเป็นสีดำและข้อความจะสว่าง ตัวเลือกนี้จะเป็นค่าดีฟอลต์สำหรับอิมทั้งหมด นอกจากนี้ยังสามารถเลือกความสว่างที่ต่างกัน โดยกำหนดให้พื้นหลังเป็นสว่าง และข้อความเป็นสีดำ ตัวเลือกนี้อาจเป็นประโยชน์ เช่น ในวันที่มีแสงแดดจ้า

ผู้ใช้สามารถใช้ตัวเลือกนี้ได้ตลอดเวลา และไม่ได้รบกวนระบบจากแสงโดยรอบ

ข้อมูลที่เกี่ยวข้อง

- มุมมองการตั้งค่า (น. 241)
- Sensus - การเชื่อมต่อและการบำรุงรักษา (น. 35)
- การทำความสะอาดจอแสดงผลส่วนกลาง (น. 701)
- การใช้งานจอแสดงผลส่วนกลาง (น. 42)

มุมมองฟังก์ชันการทำงานพร้อมด้วยปุ่ม
สำหรับฟังก์ชันการทำงานของรถ

ปุ่มทั้งหมดสำหรับฟังก์ชันการทำงานของรถจะอยู่ใน
มุมมองฟังก์ชันการทำงาน ซึ่งเป็นมุมมองพื้น

ฐานมุมมองหนึ่งของจอแสดงผลส่วนกลาง ไปยัง
มุมมองฟังก์ชันการทำงานจากมุมมองหน้าหลักโดย
การปัดนิ้วผ่านหน้าจอกจากด้านซ้ายไปทางด้านขวา¹⁰

ปุ่มชนิดต่างๆ

ปุ่มสำหรับฟังก์ชันการทำงานของรถมีสามชนิด; ดูด้านล่างนี้:

ชนิดของปุ่ม	คุณสมบัติ	ฟังก์ชันการทำงานของรถที่เกี่ยวข้อง
ปุ่มการทำงาน	มีตำแหน่ง เปิด/ปิด ในขณะที่ฟังก์ชันกำลังทำงานอยู่ ไฟ LED ทางด้านซ้ายของไอคอนของปุ่มจะติดสว่างขึ้น กดปุ่มเพื่อสั่งงาน/ยกเลิกการทำงานของฟังก์ชัน	ปุ่มส่วนใหญ่ในมุมมองฟังก์ชันการทำงานเป็นปุ่มการทำงาน
ปุ่มกระตุ้นการทำงาน	ไม่มีตำแหน่ง เปิด/ปิด เมื่อกดปุ่มกระตุ้นทำงาน หน้าต่างสำหรับฟังก์ชันการทำงานนั้นๆ จะเปิดขึ้น เช่น อาจเป็นหน้าต่างสำหรับการเปลี่ยนตำแหน่งของที่นั่ง	<ul style="list-style-type: none"> • Camera • Headrest fold • ฟังก์ชันสำหรับการพับที่นั่ง • Head-up display adjustments
ปุ่มจอดรถ	มีโหมด เปิด, ปิด และสแกน คล้ายคลึงกับปุ่มการทำงาน แต่จะมีตำแหน่งพิเศษอีกหนึ่งตำแหน่งสำหรับการสแกนหาที่จอดรถ	<ul style="list-style-type: none"> • Park In • Park Out

¹⁰ ใช้กับรถพวงมาลัยซ้ายเท่านั้น สำหรับรถพวงมาลัยขวา - ให้ปัดนิ้วในทิศทางตรงกันข้าม

โหมดต่างๆ ของปุ่ม

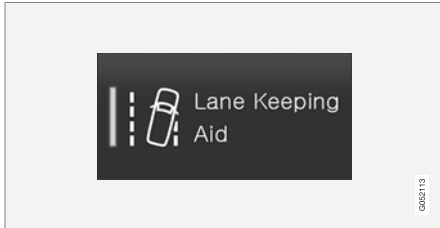

เมื่อไฟ LED บนปุ่มของฟังก์ชันหรือปุ่มจอตลอดติดสว่าง เป็นสีเขียว หมายความว่าฟังก์ชันนั้นๆ กำลังทำงานอยู่ เมื่อสั่งงานฟังก์ชัน ข้อความเพิ่มเติมพร้อมด้วยคำอธิบาย จะเปิดขึ้นสำหรับฟังก์ชันนั้นๆ ข้อความจะแสดงขึ้นเป็น เวลาประมาณสองถึงสามวินาที และจากนั้นปุ่มจะแสดง ขึ้นพร้อมกับไฟ LED จะติดสว่างขึ้น

สำหรับ Lane Keeping Aid ข้อความ Works only at certain speeds จะแสดงขึ้น เช่น เมื่อกดปุ่ม เป็นต้น และที่ปุ่มเป็นเวลาสั้นๆ หนึ่งครั้ง เพื่อสั่งงาน/ยกเลิกการ ทำงานของฟังก์ชัน

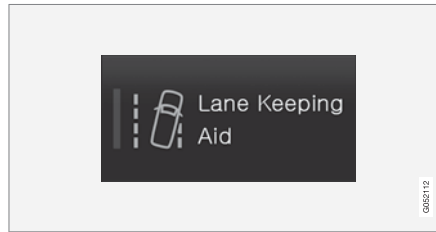

ฟังก์ชันจะหยุดทำงานเมื่อไฟ LED ดับลง

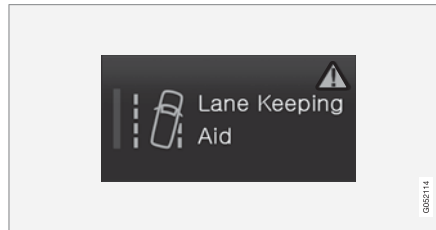

เมื่อสามเหลี่ยมเตือนแสดงขึ้นที่ส่วนด้านขวาของปุ่ม หมายความว่า บางสิ่งบางอย่างไม่ทำงานอย่างที่ควรจะเป็น

ข้อมูลที่เกี่ยวข้อง

- ภาพรวมของจอแสดงผลส่วนกลาง (น. 39)
- การไปยังส่วนต่างๆ ในมุมมองของจอแสดงผลส่วนกลาง (น. 46)
- หมวดต่างๆ ในมุมมองการตั้งค่า (น. 243)

คำนำ

การใช้แป้นพิมพ์บนจอแสดงผลส่วนกลาง

แป้นพิมพ์บนจอแสดงผลส่วนกลางทำให้สามารถป้อนข้อมูลโดยใช้ปุ่มต่างๆ ได้ และยังสามารถใช้มือ "วาด" ตัวอักษรและอักขระต่างๆ บนหน้าจอได้อีกด้วย

การป้อนข้อมูลโดยใช้แป้นพิมพ์

แป้นพิมพ์สามารถใช้ในการป้อนอักขระ, ตัวอักษร และตัวเลข เช่น เพื่อเขียนข้อความจากรถ, ป้อนรหัสผ่าน หรือค้นหาบทความในคู่มือสำหรับเจ้าของรถแบบดิจิทัล เป็นต้น

แป้นพิมพ์จะแสดงขึ้นเมื่อสามารถป้อนข้อมูลบนหน้าจอได้เท่านั้น

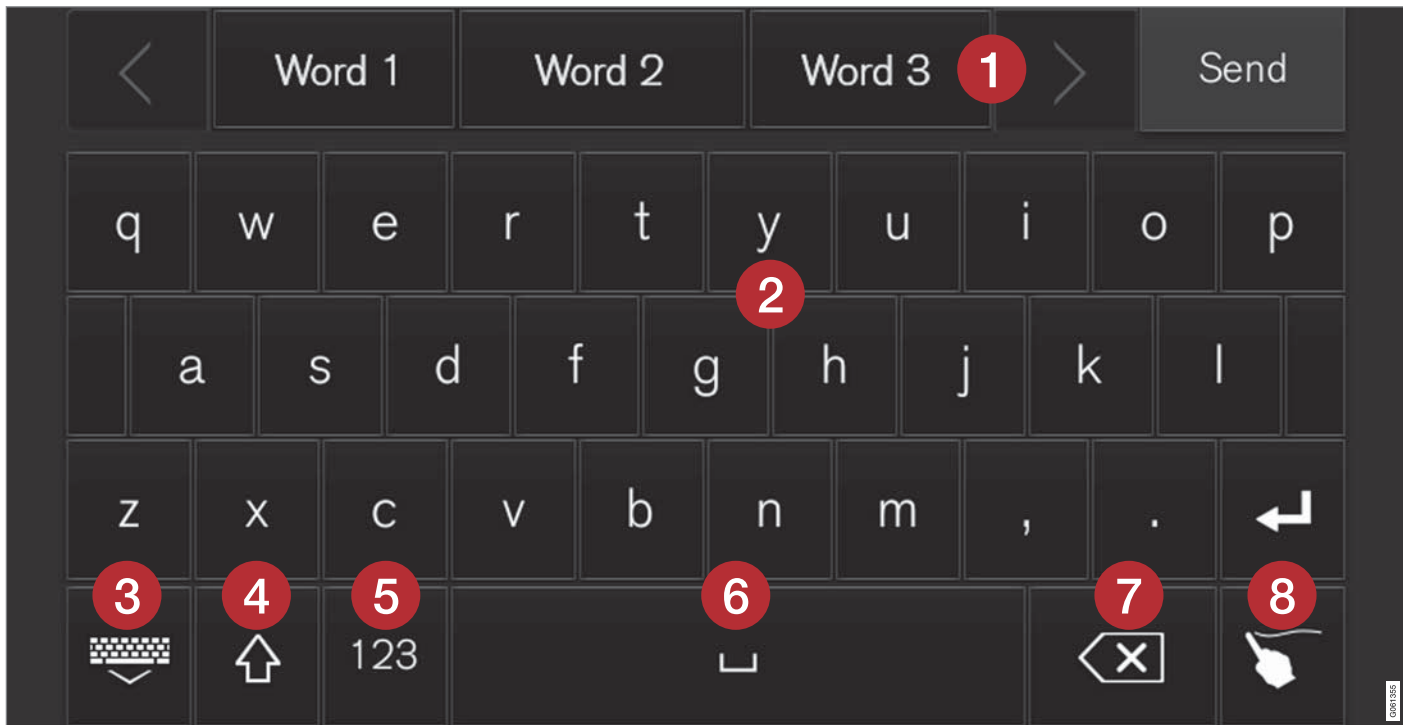

รูปภาพแสดงภาพรวมของปุ่มต่างๆ ที่อาจแสดงขึ้นบนแป้นพิมพ์ ลักษณะที่ปรากฏอาจแตกต่างกันออกไป โดยขึ้นอยู่กับการตั้งค่าภาษาและบริบทในขณะที่กำลังใช้แป้นพิมพ์อยู่

- 1 แถวของคำหรืออักขระที่แนะนำ¹¹ คำที่แนะนำจะได้รับการปรับเปลี่ยนเมื่อป้อนตัวอักษรตัวใหม่ เรียกดูคำที่แนะนำต่างๆ โดยการกดลูกศรขึ้นด้านขวาและลูกศรขึ้นด้านซ้าย และที่คำที่แนะนำเพื่อเลือกคำนั้น โปรดทราบว่าฟังก์ชันนี้ไม่ได้รับการสนับสนุนในตัวเลือกภาษาทั้งหมด ถ้าไม่มีคำที่แนะนำ แถวนี้จะไม่แสดงขึ้นบนแป้นพิมพ์
- 2 อักขระที่มีอยู่บนแป้นพิมพ์จะขึ้นอยู่กับภาษาที่เลือกไว้ (ดูข้อ 7) และที่อักขระเพื่อป้อนอักขระนั้น
- 3 ปุ่มจะทำงานในลักษณะต่างๆ กันโดยขึ้นอยู่กับเนื้อหาที่กำลังใช้แป้นพิมพ์อยู่ โดยอาจเป็นการป้อน @ (เมื่อป้อนที่อยู่อีเมล) หรือในการ**ขึ้นบรรทัดใหม่** (สำหรับการป้อนข้อความตัวอักษร)
- 4 ซ่อนแป้นพิมพ์ ถ้าไม่สามารถทำได้ ปุ่มจะไม่แสดงขึ้น
- 5 ใช้ในการเขียนด้วยอักษรตัวพิมพ์ใหญ่ กดอีกครั้งเพื่อเขียนอักษรตัวพิมพ์ใหญ่หนึ่งตัว แล้วต่อด้วยตัวอักษรตัวพิมพ์เล็ก กดอีกครั้งเพื่อเขียนข้อความด้วยอักษรตัวพิมพ์ใหญ่ทั้งหมด กดอีกครั้งถัดไปจะเปลี่ยนแป้นพิมพ์กลับไปเป็นตัวอักษรตัวพิมพ์เล็ก

ในโหมดนี้ ตัวอักษรตัวแรกหลังจากจุด, เครื่องหมายอัศเจรีย์ หรือเครื่องหมายคำถาม จะเป็นอักษรตัวพิมพ์ใหญ่เสมอ ตัวอักษรตัวแรกในช่องข้อความจะเป็นอักษรตัวพิมพ์ใหญ่ด้วยเช่นกัน ในช่องข้อความที่ใช้สำหรับชื่อหรือที่อยู่ คำแต่ละคำจะเริ่มต้นด้วยอักษรตัวพิมพ์ใหญ่โดยอัตโนมัติ ในช่องข้อความสำหรับรหัสผ่าน, ที่อยู่เว็บ หรือที่อยู่อีเมล ตัวอักษรทั้งหมดจะเป็นอักษรตัวพิมพ์เล็กโดยอัตโนมัติ ยกเว้นในกรณีที่ตั้งค่าไว้เป็นอย่างอื่นโดยใช้ปุ่ม

- 6 การป้อนตัวเลข แป้นพิมพ์ (2) จะแสดงขึ้นเป็นตัวเลข กด ABC (ซึ่งแสดงขึ้นในโหมดตัวเลขแทนที่จะเป็น 123) เพื่อกลับไปเป็นแป้นพิมพ์ตัวอักษร หรือ #\~ เพื่อเปิดแป้นพิมพ์สำหรับอักขระพิเศษ
- 7 เปลี่ยนภาษาในการป้อนข้อความ เช่น UK อักขระที่สามารถใช้ได้และคำที่แนะนำ (1) จะแตกต่างกันออกไป โดยขึ้นอยู่กับภาษาที่เลือก กดเพื่อเปิดรายการภาษา แล้วแตะที่ภาษาที่ต้องการใช้ ในการเพิ่มภาษาเพิ่มเติมในแป้นพิมพ์ - โปรดดูในหัวข้อ "การเปลี่ยนภาษาของแป้นพิมพ์" ที่ด้านล่างนี้

- 8 เว้นวรรค
- 9 ลบข้อความที่ป้อน กดเป็นเวลาสั้นๆ เพื่อลบอักขระทีละตัว กดปุ่มค้างไว้เพื่อลบอักขระอย่างรวดเร็วยิ่งขึ้น
- 10 เปลี่ยนโหมดของแป้นพิมพ์เพื่อเขียนตัวอักษรและอักขระต่างๆ ด้วยมือแทน อ่านเพิ่มเติมในหัวข้อ "การเขียนอักขระ/ตัวอักษรด้วยมือบนหน้าจอ" กดปุ่มยืนยันที่อยู่เหนือแป้นพิมพ์ (ไม่ได้แสดงไว้ในรูป) เพื่อยืนยันข้อความที่ป้อน ลักษณะของปุ่มจะแตกต่างกันออกไปโดยขึ้นกับบริบท

การเปลี่ยนภาษาของแป้นพิมพ์
เพื่อให้สามารถเปลี่ยนระหว่างภาษาของแป้นพิมพ์ภาษาต่างๆ ได้ ต้องตั้งค่าภาษาใน Settings ก่อน

¹¹ สำหรับกลุ่มภาษาเอเชียติก

การเพิ่ม/การลบภาษาในการตั้งค่าแป้นพิมพ์จะมีการกำหนดให้เป็นภาษาเดียวกับภาษาของระบบโดยอัตโนมัติ ภาษาของแป้นพิมพ์สามารถเปลี่ยนแปลงได้ด้วยตนเองโดยไม่มีผลกับภาษาของระบบ

1. กด Settings ในมุมมองระดับบนสุด
2. กด System → Keyboard Layouts
3. เลือกภาษาอย่างน้อยหนึ่งภาษาจากรายการ
 - > ในตอนนี้ ท่านสามารถเปลี่ยนระหว่างภาษาที่เลือกไว้ได้โดยตรงจากแป้นพิมพ์สำหรับการป้อนข้อความ

ถ้าไม่มีการเลือกภาษาใดๆ ไว้ใน Settings แป้นพิมพ์จะใช้ภาษาเดียวกันกับภาษาของระบบของรถ; โปรดดูในส่วน "การเปลี่ยนการตั้งค่าของระบบในมุมมองการตั้งค่า"

การเปลี่ยนระหว่างภาษาต่างๆ ในแป้นพิมพ์

SE

เมื่อเลือกภาษาต่างๆ ไว้ใน Settings สามารถใช้ปุ่มแป้นพิมพ์ (แสดงในบริบทเป็นหมายเลข 7 ในรูปภาพด้านบน) เพื่อเปลี่ยนระหว่างภาษาที่ต่างกัน

ในการเปลี่ยนภาษาของแป้นพิมพ์:

1. กดปุ่มค้างไว้ (ดูรูปด้านบน)
 - > รายการจะเปิดขึ้น
2. เลือกภาษาที่ต้องการ ถ้าได้เลือกภาษาใน Settings ไว้มากกว่าสี่ภาษา จะสามารถเลื่อนภายในรายการจากแป้นพิมพ์ได้
 - > แป้นพิมพ์จะเปลี่ยนไปยังภาษาที่เลือก และเสนอคำที่แนะนำในภาษานั้นๆ

รูปแบบต่างๆ ของตัวอักษรหรืออักขระ

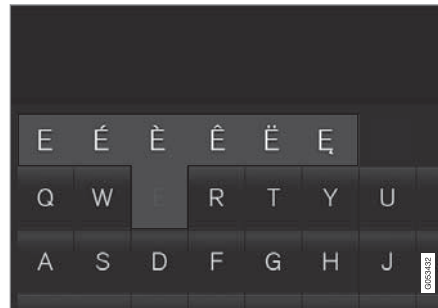

ในการเลือกรูปแบบใดรูปแบบหนึ่งของตัวอักษร/อักขระ เช่น é หรือ è:

1. กดที่ตัวอักษร/อักขระค้างไว้
 - > กล้องพร้อมด้วยรูปแบบต่างๆ ที่เป็นไปได้ของตัวอักษร/อักขระนั้นจะเปิดขึ้น
2. กดรูปแบบที่ต้องการ ถ้าไม่มีการเลือกรูปแบบใดๆ ระบบจะป้อนตัวอักษร/อักขระดั้งเดิม

ข้อมูลที่เกี่ยวข้อง

- มุมมองการตั้งค่า (น. 241)
- การใช้งานจอแสดงผลส่วนกลาง (น. 42)
- การจัดการข้อความ (น. 589)
- การเปลี่ยนการตั้งค่าของระบบในมุมมองการตั้งค่า (น. 245)

การเขียนอักขระด้วยมือบนหน้าจอ

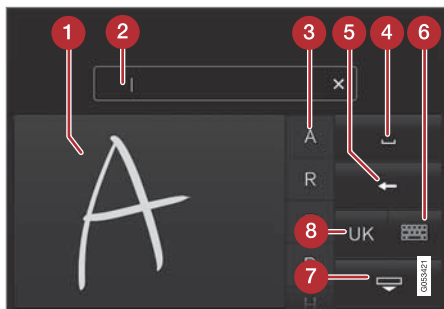

- 1 พื้นที่สำหรับการเขียนตัวอักษร/อักขระ
- 2 ช่องข้อความที่ตัวอักษร/อักขระจะถูกป้อนลงไป ในขณะที่วาดบนหน้าจอ
- 3 ตัวอักษร/อักขระที่แนะนำ ท่านสามารถเลื่อนในรายการนี้ได้
- 4 เว้นวรรค
- 5 ลบข้อความที่ป้อน กดเป็นเวลาสั้นๆ เพื่อลบตัวอักษร/อักขระทีละตัว รอสักครู่หนึ่งก่อนที่จะกดอีกครั้งเพื่อลบตัวอักษร/อักขระตัวถัดไป
- 6 กลับไปยังแป้นพิมพ์ที่ใช้การป้อนอักขระแบบปกติ

7 ซ่อนแป้นพิมพ์ ถ้าไม่สามารถทำได้ ปุ่มจะไม่แสดงขึ้น

8 เปลี่ยนภาษาในการป้อนข้อความ

การเขียนตัวอักษร/อักขระด้วยมือ

1. เขียนตัวอักษร/อักขระในพื้นที่สำหรับการเขียนตัวอักษรด้วยมือ (1)
 - > อักขระหรือตัวอักษรที่แนะนำจำนวนหนึ่งจะแสดงขึ้น (3) ตัวเลือกที่น่าจะเป็นมากที่สุดจะอยู่ที่ตำแหน่งบนสุดของรายการ
2. ป้อนตัวอักษร/อักขระโดยการรอสักครู่หนึ่ง
 - > ตัวอักษร/อักขระที่ตำแหน่งบนสุดของรายการจะถูกป้อนลงไป นอกจากนี้ ยังสามารถเลือกอักขระตัวอื่นได้โดยการกดตัวอักษร/อักขระที่ต้องการในรายการ

การลบ/การเปลี่ยนตัวอักษร/อักขระที่เขียนด้วยมือ

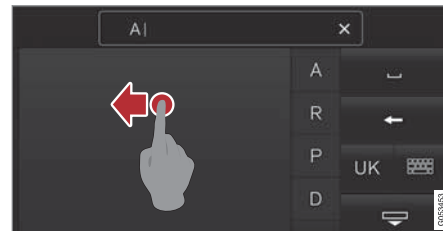

ลบอักขระทั้งหมดที่ป้อนในช่องข้อความ (2) โดยการปัดนิ้วผ่านพื้นที่สำหรับการเขียนด้วยมือ (1)

– ตัวเลือกสำหรับการลบ/การเปลี่ยนแปลงตัวอักษร/อักขระมีหลายตัวเลือกด้วยกัน

- กดตัวอักษรที่ต้องการในรายการ (3)
- กดปุ่มลบข้อความ (5) เพื่อลบตัวอักษรและเริ่มต้นอีกครั้ง
- ปัดนิ้วตามแนวอนจากด้านขวาไปทางด้านซ้าย¹²เหนือพื้นที่สำหรับตัวอักษรที่เขียนด้วยลายมือ (1) ลบตัวอักษรหลายตัวโดยการปาดไปบนพื้นที่หลายๆ ครั้ง
- การกด X ในช่องข้อความ (2) จะเป็นการลบข้อความทั้งหมดที่ป้อน

¹² สำหรับแป้นพิมพ์ภาษาอารบิก - ปัดนิ้วในทิศทางตรงกันข้าม การปัดจากด้านขวาไปทางด้านซ้ายจะเป็นการเว้นวรรค

การขึ้นบรรทัดใหม่ในช่องข้อความที่ว่างด้วยการเขียนด้วยมือ

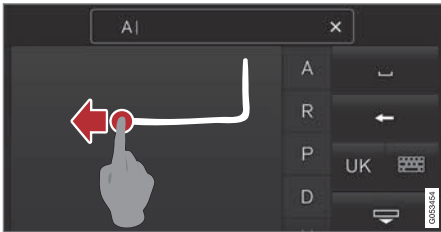

ขึ้นบรรทัดใหม่ด้วยมือโดยการวาดอักขระด้านบนในพื้นที่สำหรับการเขียนด้วยมือ¹³

ข้อมูลที่เกี่ยวข้อง

- การจัดการข้อความ (น. 589)
- การเปลี่ยนการตั้งค่าของระบบในมุมมองการตั้งค่า (น. 245)

บทนำสำหรับแก๊สรถยนต์ (Bi-Fuel)*

รถที่ติดตั้งเครื่องยนต์เชื้อเพลิงทวิ (Bi-Fuel) สามารถขับเคลื่อนได้ด้วยแก๊สหรือน้ำมันเบนซิน แก๊สรถยนต์อาจเป็นแก๊สชีวภาพหรือแก๊สธรรมชาติ หรือผสมระหว่างแก๊สทั้งสองแบบก็ได้ รถยนต์ใช้แก๊สเรียกอีกอย่างหนึ่งว่า CNG (Compressed Natural Gas)

แก๊สมีเทนเป็นส่วนประกอบหลักในรถยนต์ใช้แก๊ส ในแก๊สธรรมชาติจะมีปริมาณแก๊สมีเทนในระดับแตกต่างกันออกไปในช่วงระหว่าง 85% ถึง 98% ส่วนในแก๊สชีวภาพจะมีปริมาณแก๊สมีเทนอยู่เกือบจะ 100%

ถังแก๊สสำหรับรถยนต์ใช้แก๊สจะติดตั้งอยู่ใต้พื้นในบริเวณช่องเก็บสัมภาระ และไม่ส่งผลกระทบต่อถังเชื้อเพลิงปกติ

ระบบจะได้รับการตรวจสอบตามวิธีการเดียวกับที่ใช้ในรถยนต์เบนซิน เช่น ในระหว่างการเติมแก๊สระบบจะถูกปิด ซึ่งหมายถึงการป้องกันการรั่ว ถังแก๊สจะถูกป้องกันเป็นอย่างดีและมีความทนทานต่อการกระแทก แก๊สมีน้ำหนักเบากว่าอากาศ ไม่เป็นพิษและมีอุณหภูมิการจุดระเบิดสูงกว่าน้ำมันเบนซินและดีเซล ดังนั้นในกรณีที่เกิด

อุบัติเหตุจึงมีความเสี่ยงต่อการลุกไหม้หรือการระเบิดต่ำกว่ารถยนต์ที่ใช้ น้ำมันเบนซินหรือดีเซล

ถังแก๊สจะติดตั้งวาล์วนิรภัยซึ่งจะปล่อยแก๊สออกจากถังหากเกิดความดันสูงผิดปกติ วาล์วนี้นี้ช่วยให้มั่นใจได้ว่าถังแก๊สจะไม่เกิดการระเบิด

คำเตือน

ในกรณีที่เกิดอุบัติเหตุ ต้องนำรถเข้ารับการตรวจสอบและรับรองให้ใช้โดยศูนย์บริการของวอลโว่ที่ได้รับการแต่งตั้ง ก่อนที่จะนำรถกลับมาใช้งานอีกครั้ง รวมทั้งต้องแจ้งฝ่ายบริการลูกค้าทุกครั้งว่ารถยนต์มีการติดตั้งระบบ CNG

¹³ สำหรับเป็นพิมพ์ภาษาอาหรับ - ให้วาดอักขระเดียวกัน แต่ทำย้อนกลับ



คำเตือน

ในระหว่างการเติมน้ำมันเชื้อเพลิง, การเข้ารับบริการ และการทำงานซ่อม ห้ามสูบบุหรี่และก่อให้เกิดประกายไฟ ในกรณีที่เกิดไฟไหม้ ให้ออกจากรถยนต์ในทันทีและอยู่ให้ห่างจากรถในบริเวณที่ปลอดภัย ห้ามถอดประกอบหรือปรับระบบหรือชิ้นส่วนอุปกรณ์ของระบบด้วยตนเองโดยเด็ดขาด การกระทำการดังกล่าวจะทำให้เสี่ยงต่อการบาดเจ็บที่รุนแรงได้ ดังนั้น ด้วยเหตุผลด้านความปลอดภัย การบริการและการทำงานซ่อมทั้งหมดจึงต้องกระทำโดยช่างเทคนิคที่ได้รับการฝึกอบรมเท่านั้น และขอแนะนำให้ใช้ศูนย์บริการของวอลโว่ที่ได้รับการแต่งตั้ง

คำเตือน

ถ้าท่านได้กลิ่นแก๊สภายในห้องโดยสารหรือรอบๆ ตัวรถ ให้กลับไปใช้น้ำมันเบนซินโดยทันทีและนำรถเข้ารับการตรวจสอบโดยช่างเทคนิคที่ได้รับการฝึกอบรมในศูนย์บริการที่ใกล้ที่สุด

ถ้ารถอยู่ในห้องทำสี/พ่นสีที่มีอุณหภูมิสูงกว่า 60 °C ความดันระบบต้องไม่เกิน 50 บาร์ ในกรณีนี้ให้ตรวจสอบให้แน่ใจว่า ถัง CNG เกือบจะว่างเปล่า

ความปลอดภัย

ความปลอดภัย

รถยนต์จะติดตั้งระบบความปลอดภัยหลากหลายระบบซึ่งจะทำงานพร้อมกัน เพื่อป้องกันคนขับและผู้โดยสารในกรณีที่เกิดอุบัติเหตุ

รถมีเซ็นเซอร์จำนวนหนึ่งติดตั้งอยู่ ซึ่งจะตอบสนองในกรณีที่เกิดอุบัติเหตุ และสั่งงานระบบความปลอดภัยต่างๆ เช่น ถุงลมนิรภัยและตัวดึงเข็มขัดนิรภัย โดยขึ้นอยู่กับสภาพอุบัติเหตุเฉพาะ เช่นการชนที่มุมต่างๆ กัน การพลิกคว่ำ หรือการขับตกถนน ระบบจะตอบสนองในรูปแบบต่างๆ กัน เพื่อให้การปกป้องที่ดีที่สุด

นอกจากนี้ ยังมีระบบความปลอดภัยแบบกลไก เช่น Whiplash Protection System อีกด้วย นอกจากนี้รถยังถูกสร้างขึ้นในลักษณะที่สามารถกระจายแรงส่วนใหญ่ของการชนไปยังคาน เสา พื้น หลังคา และส่วนอื่นๆ ของตัวถังได้ด้วย

หมอนนิรภัยของรถอาจทำงานหลังการชน ถ้าฟังก์ชันที่สำคัญในรถได้รับความเสียหาย

สัญลักษณ์เตือนในจอแสดงผลสำหรับคนขับ



สัญลักษณ์เตือนในจอแสดงผลสำหรับคนขับจะติดสว่างขึ้นเมื่อระบบไฟฟ้าของรถอยู่ที่ตำแหน่งสวิตช์กุญแจ II สัญลักษณ์จะดับไปหลังจากผ่านไปประมาณ 6 วินาที ถ้าระบบความปลอดภัยไม่มีความผิดปกติ

คำเตือน

ถ้าสัญลักษณ์เตือนยังคงติดสว่างอยู่ หรือติดสว่างขึ้นในระหว่างการขับรถ และมีข้อความ SRS airbag Service urgent Drive to workshop แสดงขึ้นในจอแสดงผลสำหรับคนขับ แสดงว่าระบบความปลอดภัยระบบใดระบบหนึ่งทำงานไม่เต็มที่ วอลโว่ขอแนะนำให้ติดต่อศูนย์บริการของวอลโว่ที่ได้รับอนุญาตอย่างเป็นทางการโดยเร็วที่สุด



ถ้าสัญลักษณ์เตือนเฉพาะไม่ทำงาน สัญลักษณ์เตือนทั่วไปจะติดสว่างขึ้นแทน และจอแสดงผลสำหรับคนขับจะแสดง

ข้อความเดียวกันขึ้น

ข้อมูลที่เกี่ยวข้อง

- ความปลอดภัยระหว่างการตั้งครมภ์ (น. 65)
- เข็มขัดนิรภัย (น. 67)
- ถุงลมนิรภัย (น. 73)
- Whiplash Protection System (น. 65)
- Pedestrian Protection System (น. 67)
- Safety mode (น. 81)
- ความปลอดภัยสำหรับเด็ก (น. 82)

ความปลอดภัยระหว่างการตั้งครุ่

สิ่งที่สำคัญก็คือ จะต้องใช้เข็มขัดนิรภัยอย่างถูกต้องในระหว่างการตั้งครุ่ และคนขับที่ตั้งครุ่จะต้องปรับที่นั่งอย่างถูกต้อง

เข็มขัดนิรภัย

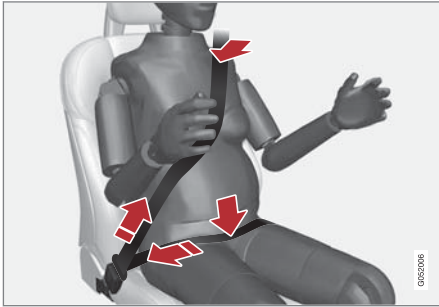

เข็มขัดนิรภัยช่วงทรวงควรจะรัดเหนือไหล่ จากนั้นผ่านระหว่างหน้าอกและไปยังด้านข้างของหน้าท้อง

เข็มขัดนิรภัยช่วงตักควรจะคาดอยู่ราบเหนือต้นขา และอยู่ได้หน้าท้องให้มากที่สุดเท่าที่จะเป็นไปได้ – ห้ามให้เข็มขัดเลื่อนขึ้นไป อย่าให้เข็มขัดนิรภัยหย่อนและดูให้แน่ใจว่าเข็มขัดรัดแน่นกับลำตัวมากที่สุด นอกจากนี้ ให้ตรวจสอบด้วยว่าเข็มขัดนิรภัยไม่มีบิดงอ

ตำแหน่งการนั่ง

เนื่องจากสภาพครุ่จะเปลี่ยนแปลงไปเรื่อยๆ สตรีมีครุ่ที่ขับรถจะต้องปรับที่นั่งและพวงมาลัย เพื่อให้สามารถควบคุมรถในขณะขับได้อย่างสะดวก ซึ่งหมายความว่าต้องสามารถบังคับพวงมาลัยและใช้แป้นเหยียบต่างๆ ได้โดยง่าย) ในกรณีนี้ สตรีมีครุ่ควรพยายามเลื่อนที่นั่งเพื่อให้ได้ระยะห่างระหว่างพวงมาลัยและหน้าท้องให้มากที่สุดเท่าที่จะเป็นไปได้

ข้อมูลที่เกี่ยวข้อง

- ความปลอดภัย (น. 64)
- เข็มขัดนิรภัย (น. 67)
- ที่นั่งด้านหน้าแบบแมนนวล (น. 185)
- ที่นั่งด้านหน้าแบบปรับด้วยระบบไฟฟ้า* (น. 185)

Whiplash Protection System

Whiplash Protection System (WHIPS) เป็นการป้องกันการบาดเจ็บเนื่องจากการสะบัดไปทางด้านหลังอย่างรวดเร็ว ระบบนี้ประกอบด้วยเบาะนั่งและพนักพิงแบบดูดซับพลังงาน และพนักพิงศีรษะที่ออกแบบมาเป็นพิเศษสำหรับที่นั่งด้านหน้า

WHIPS จะทำงานในกรณีที่เกิดการชนจากด้านหลังรถ ซึ่งมุมและความเร็วของการชน รวมถึงลักษณะของรถที่เข้ามาชนจะมีผลต่อการทำงานของระบบนี้

เมื่อ WHIPS ถูกกระตุ้นให้ทำงาน พนักพิงหลังของที่นั่งด้านหน้าจะเอนไปด้านหลังและเบาะนั่งจะลดต่ำลง เพื่อเปลี่ยนตำแหน่งการนั่งของคนขับและผู้โดยสารบนที่นั่งด้านหน้า ซึ่งจะช่วยลดอันตรายจากการบาดเจ็บที่ศีรษะจนถึงลำคอ

คำเตือน

WHIPS เป็นระบบที่ช่วยเสริมการทำงานของเข็มขัดนิรภัย ต้องคาดเข็มขัดนิรภัยเสมอ



⚠ คำเตือน

ห้ามตัดแปลงหรือซ่อมแซมที่นั่งหรือ WHIPS ด้วยตัวท่านเอง วอลโว่ขอแนะนำให้ติดต่อศูนย์บริการของวอลโว่ที่ได้รับอนุญาตอย่างเป็นทางการ

ถ้าที่นั่งด้านหน้าได้รับแรงในระดับสูงมาก เช่น ในระหว่างที่เกิดการชน จะต้องเปลี่ยนที่นั่งทั้งชุด ในกรณีนี้ คุณสมบัติในการป้องกันบางอย่างของที่นั่งอาจหายไป ถึงแม้ว่าที่นั่งจะไม่ชำรุดเสียหายก็ตาม

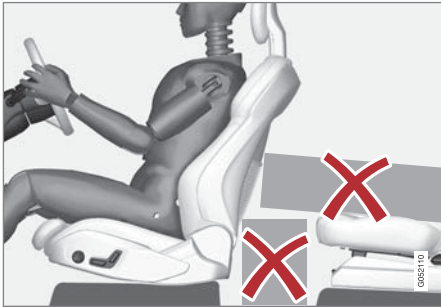

ห้ามวางวัตถุใดๆ ไว้บนพื้นด้านหลังหรือพื้นใต้ที่นั่งด้านหน้าหรือในที่นั่งด้านหลังที่อาจกีดขวางไม่ให้ WHIPS สามารถทำงานได้

⚠ คำเตือน

ห้ามพยายามอัดวัตถุที่แข็งเข้าไประหว่างเบาะรองนั่งของที่นั่งด้านหลังกับพนักพิงที่นั่งด้านหน้า

⚠ คำเตือน

ถ้ามีการพิงพนักพิงที่นั่งด้านหลังลง ต้องเลื่อนที่นั่งด้านหน้าไปข้างหน้าเพื่อไม่ให้โดนพนักพิงที่พับลงมา

ตำแหน่งการนั่ง

เพื่อให้ได้รับการป้องกันสูงสุดจาก WHIPS คนขับและผู้โดยสารจะต้องนั่งอยู่ในตำแหน่งการนั่งที่ถูกต้อง และตรวจสอบให้แน่ใจว่าไม่มีสิ่งใดกีดขวางการทำงานของระบบ

ปรับตำแหน่งการนั่งบนที่นั่งด้านหน้าอย่างถูกต้องก่อนที่จะเริ่มการขับขี่

คนขับและผู้โดยสารบนที่นั่งด้านหน้าควรนั่งอยู่ตรงกลางของที่นั่ง โดยให้มีระยะห่างระหว่างศีรษะกับพนักพิงศีรษะให้น้อยที่สุดเท่าที่จะทำได้

WHIPS และที่นั่งสำหรับเด็ก

การปกป้องของรถสำหรับเด็กที่นั่งอยู่ในที่นั่งสำหรับเด็กหรือบนเบาะรองนั่งเสริมไม่ลดลงแต่อย่างใดเมื่อใช้

WHIPS

ข้อมูลที่เกี่ยวข้อง

- ความปลอดภัย (น. 64)
- ที่นั่งด้านหน้าแบบแมนนวล (น. 185)
- ที่นั่งด้านหน้าแบบปรับด้วยระบบไฟฟ้า* (น. 185)
- Rear Collision Warning (น. 450)
- ที่นั่งสำหรับเด็ก (น. 83)

Pedestrian Protection System

Pedestrian Protection System (PPS) เป็นระบบซึ่งช่วยลดอันตรายของคนเดินถนนจากการกระแทกของรถเมื่อเกิดการชนด้านหน้า

ในการชนคนเดินถนนที่ด้านหน้าบางกรณี เซ็นเซอร์ที่อยู่ด้านหน้ารถจะตอบสนองและระบบจะทำงาน

เมื่อ PPS ทำงาน จะมีการทำงานต่อไปนี้เกิดขึ้น:

- ส่วนด้านหลังของฝากระโปรงหน้าจะยกขึ้น
- สัญญาณเตือนแบบอัตโนมัติจะถูกส่งผ่าน Volvo On Call*

เซ็นเซอร์จะทำงานที่ความเร็วประมาณ 25-50 กม./ชม. (15-30 ไมล์ต่อชั่วโมง)

เซ็นเซอร์ได้รับการออกแบบให้ตรวจจับการชนกับวัตถุที่มีลักษณะคล้ายกันขาของมนุษย์

❗ หมายเหตุ
อาจมีวัตถุในการจราจรที่ส่งสัญญาณที่คล้ายคลึงกับการชนกับคนเดินถนนไปยังเซ็นเซอร์ ซึ่งอาจทำให้ระบบถูกสั่งให้ทำงานได้ในกรณีที่เกิดการชนกับวัตถุลักษณะนี้

⚠ คำเตือน

ห้ามติดตั้งอุปกรณ์เสริมใดๆ หรือเปลี่ยนส่วนใดๆ ที่ด้านหน้า การรบกวนอุปกรณ์ด้านหน้า อาจเป็นสาเหตุให้ระบบทำงานผิดพลาดและก่อให้เกิดการบาดเจ็บที่รุนแรง รวมทั้งเกิดความเสียหายต่อรถยนต์ วอลโว่แนะนำให้ใช้แขนบังคับน้ำฝนของแท้ และใช้เฉพาะชิ้นส่วนของแท้เท่านั้น

⚠ คำเตือน

ในกรณีที่เกิดความเสียหายใดๆ ที่ด้านหน้ารถ วอลโว่ขอแนะนำให้ติดต่อศูนย์บริการของวอลโว่ที่ได้รับการแต่งตั้งอย่างเป็นทางการ เพื่อให้แน่ใจว่าระบบอยู่ในสภาพดี

สัญลักษณ์บนจอแสดงผลสำหรับคนขับ

สัญลักษณ์	ความหมาย
	มีการสั่งงาน PPS ก่อนหน้านี้ หรือมีความผิดปกติเกิดขึ้นในระบบ ปฏิบัติตามคำแนะนำที่ให้ไว้

ข้อมูลที่เกี่ยวข้อง

- ความปลอดภัย (น. 64)

เข็มขัดนิรภัย

การเบรคอย่างรุนแรงอาจทำให้ได้รับผลตามมาที่ร้ายแรงได้ หากไม่ใช้เข็มขัดรัดนิรภัย

เป็นสิ่งสำคัญที่จะต้องคาดเข็มขัดนิรภัยให้ติดแน่นกับตัว เพื่อให้เข็มขัดสามารถให้การปกป้องสูงสุด ห้ามเอียงพนักพิงหลังไปด้านหลังมากเกินไป เข็มขัดนิรภัยได้รับการออกแบบมาเพื่อให้การป้องกันในตำแหน่งการนั่งปกติ

⚠ คำเตือน

โปรดจำไว้เสมอว่า ห้ามหนีบหรือเกี่ยวเข็มขัดนิรภัยเข้ากับขอเกี่ยวหรือตัวยึดต่างๆ ภายในรถ เนื่องจากจะทำให้ไม่สามารถดึงเข็มขัดให้รัดแน่นได้อย่างถูกต้อง

⚠ คำเตือน

เข็มขัดนิรภัยและถุงลมนิรภัยเป็นอุปกรณ์ที่ทำงานร่วมกัน ถ้าไม่คาดเข็มขัดนิรภัยหรือใช้งานไม่ถูกต้อง อาจทำให้ประสิทธิภาพในการป้องกันอันตรายจากถุงลมนิรภัยลดลงในกรณีที่เกิดการชน



คำเตือน

ห้ามแก้ไขหรือซ่อมแซมเข็มขัดนิรภัยด้วยตัวเอง วอลโว่ขอแนะนำให้ติดต่อศูนย์บริการของวอลโว่ที่ได้รับอนุญาตอย่างเป็นทางการ

ถ้าเข็มขัดนิรภัยได้รับแรงสูงๆ เช่น ในระหว่างที่เกิดการชน จะต้องเปลี่ยนเข็มขัดนิรภัยทั้งชุด ในกรณีนี้คุณสมบัติในการป้องกันบางอย่างของเข็มขัดนิรภัยอาจหายไป ถึงแม้ว่าเข็มขัดจะไม่ชำรุดเสียหายก็ตาม ถ้าพบร่องรอยของการชำรุดเสียหาย ก็จะต้องเปลี่ยนเข็มขัดนิรภัยด้วยเช่นกัน เข็มขัดนิรภัยชุดใหม่จะต้องเป็นชนิดที่ได้รับการรับรอง และได้รับการออกแบบสำหรับการติดตั้งที่ตำแหน่งเดียวกันกับเข็มขัดนิรภัยที่จะเปลี่ยน

ข้อมูลที่เกี่ยวข้อง

- ความปลอดภัย (น. 64)
- ชุดดึงเข็มขัดนิรภัยกลับ (น. 68)
- การคาด/การปลดเข็มขัดนิรภัย (น. 70)
- ตัวเตือนประตูและเข็มขัดนิรภัย (น. 72)

ชุดดึงเข็มขัดนิรภัยกลับ

รถที่ติดตั้งชุดดึงเข็มขัดนิรภัยกลับแบบไฟฟ้าและไฟโรเทคนิคที่สามารถดึงรั้งเข็มขัดนิรภัยในสถานการณ์คับขันและในขณะเกิดการชน

ตัวดึงเข็มขัดนิรภัยในระหว่างการชน

เข็มขัดนิรภัยทุกเส้นจะมีตัวดึงเข็มขัดนิรภัยแบบไฟโรเทคนิคติดตั้งอยู่

ตัวดึงเข็มขัดนิรภัยแบบไฟโรเทคนิคจะดึงเข็มขัดนิรภัยกลับเมื่อเกิดการชนที่มีแรงมากพอ เพื่อให้สามารถรั้งตัวผู้โดยสารได้อย่างมีประสิทธิภาพมากขึ้น

ตัวดึงเข็มขัดนิรภัยในระหว่างสถานการณ์คับขัน

เข็มขัดนิรภัยของคนขับและผู้โดยสารจะมีตัวดึงเข็มขัดนิรภัยแบบไฟฟ้าติดตั้งอยู่

ตัวดึงเข็มขัดนิรภัยจะทำงานร่วมกันกับระบบช่วยเหลือคนขับ City Safety และ Rear Collision Warning และสามารถสั่งงานร่วมกับระบบเหล่านี้ได้ในสถานการณ์คับขัน เช่น เมื่อมีการเบรคอย่างแรง, การหักหลบอย่างรวดเร็ว, การขับออกนอกถนน (เช่น เมื่อรถไหลเข้าไปในคูน้ำ, ยกขึ้นจากพื้น หรือชนเข้ากับราวกันถนน), ลื่นไถลหรือเมื่อเสี่ยงต่อการเกิดการชน มอเตอร์ไฟฟ้าของตัวดึงเข็มขัดนิรภัยจะดึงเข็มขัดนิรภัยให้รัดแน่น

ตัวดึงเข็มขัดนิรภัยแบบไฟฟ้าจะปรับให้ผู้โดยสารอยู่ในตำแหน่งที่ดีที่สุด ซึ่งช่วยลดความเสี่ยงในการชนกับส่วนต่างๆ ภายในรถ และเพิ่มประสิทธิภาพของระบบความปลอดภัย เช่น ถุงลมนิรภัย เป็นต้น

สำคัญ

ถ้าถุงลมนิรภัยผู้โดยสารถูกปิดใช้งานไว้ ตัวดึงเข็มขัดนิรภัยแบบไฟฟ้าด้านผู้โดยสารจะถูกปิดใช้งานด้วย

การรีเซ็ตตัวตั้งเข็มขัดนิรภัยแบบไฟฟ้า

เมื่อสถานการณ์ดับขึ้นผ่านพ้นไปแล้ว เข็มขัดนิรภัยและตัวตั้งเข็มขัดนิรภัยแบบไฟฟ้าจะถูกรีเซ็ตโดยอัตโนมัติ

ถ้าเข็มขัดนิรภัยยังคงรัดแน่นอยู่:

1. หยุดในตำแหน่งที่ปลอดภัย
2. ปลดเข็มขัดนิรภัยแล้วคาดเข็มขัดนิรภัยอีกครั้ง
 - > เข็มขัดนิรภัยและตัวตั้งเข็มขัดนิรภัยแบบไฟฟ้าจะถูกรีเซ็ต

คำเตือน

ห้ามแก้ไขหรือซ่อมแซมเข็มขัดนิรภัยด้วยตัวเอง วอลโว่ขอแนะนำให้คุณติดต่อศูนย์บริการของวอลโว่ที่ได้รับอนุญาตอย่างเป็นทางการ

ถ้าเข็มขัดนิรภัยได้รับแรงสูงๆ เช่น ในระหว่างที่เกิดการชน จะต้องเปลี่ยนเข็มขัดนิรภัยทั้งหมด ในกรณีนี้คุณสมบัติในการป้องกันบางอย่างของเข็มขัดนิรภัยอาจหายไป ถึงแม้ว่าเข็มขัดจะไม่ชำรุดเสียหายก็ตาม ถ้าพบร่องรอยของการชำรุดเสียหาย ก็จะต้องเปลี่ยนเข็มขัดนิรภัยด้วยเช่นกัน เข็มขัดนิรภัยชุดใหม่จะต้องเป็นชนิดที่ได้รับการรับรอง และได้รับการออกแบบสำหรับการติดตั้งที่ตำแหน่งเดียวกันกับเข็มขัดนิรภัยที่จะเปลี่ยน

ข้อมูลที่เกี่ยวข้อง

- เข็มขัดนิรภัย (น. 67)
- การคาด/การปลดเข็มขัดนิรภัย (น. 70)
- ตัวเตือนประตูและเข็มขัดนิรภัย (น. 72)
- City Safety (น. 437)
- Rear Collision Warning (น. 450)

- การสั่งงาน/ยกเลิกการทำงานของถุงลมนิรภัยผู้โดยสาร* (น. 76)

การคาด/การปลดเข็มขัดนิรภัย

ตรวจสอบให้แน่ใจว่า ผู้โดยสารทุกคนคาดเข็มขัดนิรภัยแล้วก่อนที่จะเริ่มการขับขี่

การคาดเข็มขัดนิรภัย

1. ดึงเข็มขัดนิรภัยออกมาช้าๆ และตรวจสอบให้แน่ใจว่าไม่มีกรบิดเกลียวหรือการชำรุดเสียหายใดๆ

i หมายเหตุ

เข็มขัดจะล็อก และไม่สามารถดึงออกมาได้อีก:

- ถ้าดึงเข็มขัดออกมาเร็วเกินไป
- เมื่อเบรกหรือมีการเร่ง
- ถ้ารถเอียงมากเกินไป

2. ล็อคเข็มขัดนิรภัยโดยเสียบสลักล็อกเข้าในหัวล็อกเข็มขัดนิรภัยสำหรับเข็มขัดเส้นนั้นๆ
> เสียง "คลิก" ดังๆ หมายความว่า เข็มขัดนิรภัยล็อกแน่นแล้ว

! คำเตือน

ให้เสียบหัวเข็มขัดนิรภัยในตัวล็อกด้านที่ถูกต้องเสมอ เข็มขัดนิรภัยและหัวเข็มขัดอาจไม่สามารถทำงานได้อย่างถูกต้องในกรณีที่เกิดการชน ทำให้อาจได้รับบาดเจ็บสาหัส

3. เข็มขัดนิรภัยสำหรับที่นั่งด้านหน้าจะสามารถปรับความสูงได้



กดตัวยึดที่นั่งแล้วเลื่อนเข็มขัดนิรภัยขึ้นหรือลง ปรับเข็มขัดนิรภัยให้สูงที่สุดเท่าที่จะทำได้โดยไม่รัดคอของท่าน

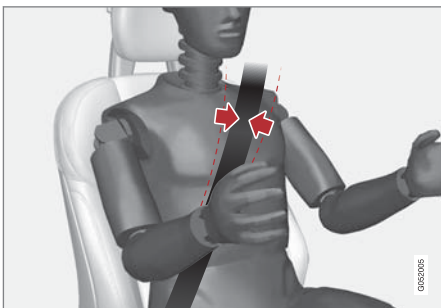

เข็มขัดนิรภัยจะต้องพาดผ่านเหนือหัวไหล่ (ไม่ต่ำลงมาจนอยู่บนแขน)

4. ยึดเข็มขัดคาดหน้าตักให้แน่นที่บริเวณเหนือตัก โดยการดึงเข็มขัดพาดไหล่ขึ้นไปทางหัวไหล่

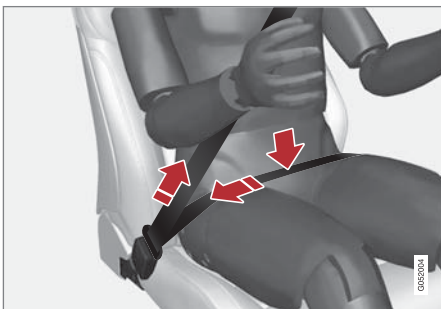

เข็มขัดคาดหน้าตักจะต้องอยู่ที่ระดับต่า (ไม่อยู่เหนือช่วงท้อง)

⚠ คำเตือน

เข็มขัดนิรภัยแต่ละเส้นออกแบบมาให้ใช้งานสำหรับหนึ่งคนเท่านั้น

⚠ คำเตือน

โปรดจำไว้เสมอว่า ห้ามหนีบหรือเกี่ยวเข็มขัดนิรภัยเข้ากับขอเกี่ยวหรือตัวยึดต่างๆ ภายในรถ เนื่องจากจะทำให้ไม่สามารถดึงเข็มขัดให้รัดแน่นได้อย่างถูกต้อง

⚠ คำเตือน

ห้ามทำให้เข็มขัดนิรภัยชำรุด และห้ามเสียบสิ่งแปลกปลอมในตัวล็อกเข็มขัด เข็มขัดนิรภัยและตัวล็อกหัวเข็มขัดอาจจะไม่ทำงานอย่างถูกต้องในกรณีที่มีการชน ทำให้อาจได้รับบาดเจ็บสาหัส

การปลดเข็มขัดนิรภัย

1. กดปุ่มล็อกสีแดงลงในที่ล็อก และปล่อยให้เข็มขัดถูกดึงกลับเข้าไป
2. หากเข็มขัดไม่ถูกดึงเข้าจนสุด ให้ใช้มือป้อนเข็มขัดเข้าไปเพื่อให้เข็มขัดห้อย

ข้อมูลที่เกี่ยวข้อง

- เข็มขัดนิรภัย (น. 67)
- ชุดดึงเข็มขัดนิรภัยกลับ (น. 68)
- ตัวเตือนประตูและเข็มขัดนิรภัย (น. 72)

ตัวเตือนประตูและเข็มขัดนิรภัย

ระบบจะเตือนผู้โดยสารที่ไม่ได้คาดเข็มขัดนิรภัยให้คาดเข็มขัดนิรภัย และยังเตือนเกี่ยวกับประตู, ฝากระโปรงหน้า, ประตูท้าย หรือฝาปิดที่เติมน้ำมันเชื้อเพลิงที่เปิดอยู่อีกด้วย

ภาพกราฟิกบนจอแสดงผลสำหรับคนขับ

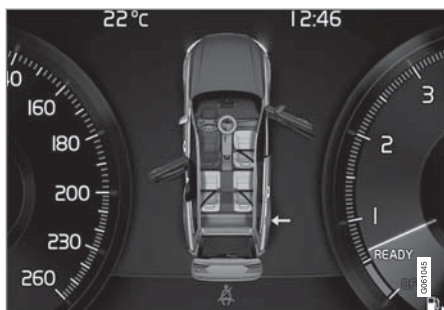

ภาพกราฟิกในจอแสดงผลสำหรับคนขับจะมีการเตือนที่แตกต่างกันหลายแบบ สีการเตือนบนประตูและประตูท้ายจะขึ้นอยู่กับความเร็วรถ

ภาพกราฟิกบนจอแสดงผลสำหรับคนขับจะแสดงว่า มีการใช้งานที่นั่งอยู่โดยที่ผู้โดยสารได้คาดและไม่ได้คาดเข็มขัดนิรภัย

ภาพกราฟิกเดียวกันนี้ยังจะแสดงภาพ หากฝากระโปรงหน้า, ประตูท้าย, ฝาปิดที่เติมน้ำมันเชื้อเพลิง หรือประตูใดๆ อยู่

ภาพกราฟิกจะหายไปโดยอัตโนมัติหลังจากการขับขี่ประมาณ 30 วินาที หรือโดยการกดปุ่ม O บนแป้นกดทางด้านขวาของพวงมาลัย

ระบบเตือนเข็มขัดนิรภัย



ตัวเตือนด้วยภาพในแผงคอนโซลที่หลังคา

ตัวเตือนด้วยภาพจะแสดงขึ้นในแผงคอนโซลที่หลังคาและโดยใช้สัญลักษณ์เตือนในจอแสดงผลสำหรับคนขับ เสียงเตือนจะขึ้นอยู่กับความเร็ว เวลาการขับขี่และระยะทาง

สถานะเข็มขัดนิรภัยของคนขับและผู้โดยสารจะแสดงขึ้นในภาพกราฟิกของจอแสดงผลสำหรับคนขับ เมื่อมีการคาดหรือไม่ได้คาดเข็มขัดนิรภัย

ระบบเตือนเข็มขัดนิรภัยไม่ครอบคลุมถึงเบาะนั่งสำหรับเด็กต่างๆ

เบาะนั่งหน้า

ถ้าคนขับหรือผู้โดยสารด้านหน้าไม่ได้คาดเข็มขัดนิรภัย ตัวเตือนด้วยภาพและเสียงเตือนจะเตือนคนขับและผู้โดยสารบนที่นั่งด้านหน้าให้คาดเข็มขัดนิรภัย

เบาะนั่งหลัง

ระบบเตือนเข็มขัดนิรภัยในเบาะนั่งหลังมีการทำงานย่อยสองการทำงาน:

- ให้ข้อมูลเกี่ยวกับเข็มขัดนิรภัยที่ใช้งานอยู่ในเบาะนั่งหลัง ภาพกราฟิกบนจอแสดงผลสำหรับคนขับจะแสดงขึ้นเมื่อมีการคาดเข็มขัดนิรภัย
- การเตือนว่าเข็มขัดนิรภัยของที่นั่งด้านหลังถูกปลดออกในระหว่างการเดินทางโดยใช้ตัวเตือนด้วยภาพและเสียงเตือน การเตือนจะหยุดลงเมื่อคาดเข็มขัดนิรภัยกลับเข้าไปอีกครั้ง และยังสามารถหยุดการเตือนในแบบแมนนวลโดยการกดปุ่ม O บนแป้นกดทางด้านขวาของพวงมาลัยได้อีกด้วย

ตัวเตือนประตู, ฝากระโปรงหน้า, ประตูท้าย หรือ ฝาปิดที่เติมน้ำมันเชื้อเพลิงเปิดอยู่

ถ้าฝากระโปรงหน้า, ประตูท้าย, ฝาปิดที่เติมน้ำมันเชื้อเพลิง หรือประตูใดประตูหนึ่งปิดไม่สนิท ภาพกราฟิกบนจอแสดงผลสำหรับคนขับจะแสดงว่าสิ่งใดเปิดอยู่ หยุดรถในที่ปลอดภัยทันทีที่สามารถทำได้ แล้วปิดส่วนที่เป็นต้นเหตุของการเตือนให้สนิท



ถ้าขับรถที่ความเร็วต่ำกว่าประมาณ 10 กม./ชม. (6 ไมล์ต่อชั่วโมง) สัญลักษณ์แสดงข้อมูลบนจอแสดงผลสำหรับคนขับจะติดสว่างขึ้น



ถ้าขับรถที่ความเร็วสูงกว่าประมาณ 10 กม./ชม. (6 ไมล์ต่อชั่วโมง) สัญลักษณ์เตือนบนจอแสดงผลสำหรับคนขับจะติดสว่างขึ้น

ข้อมูลที่เกี่ยวข้อง

- เข็มขัดนิรภัย (น. 67)
- ชุดดึงเข็มขัดนิรภัยกลับ (น. 68)
- การคาด/การปลดเข็มขัดนิรภัย (น. 70)

ถุงลมนิรภัย

รถมีถุงลมนิรภัยและม่านนิรภัยกันกระแทกสำหรับคนขับและผู้โดยสารติดตั้งอยู่

คำเตือน

โมดูลควบคุมของระบบถุงลมนิรภัยมีตำแหน่งอยู่ที่คอนโซลกลาง หากคอนโซลกลางเปียกน้ำหรือของเหลวอื่นๆ ให้ดึงสายเคเบิลที่ต่อกับแบตเตอรี่สตาร์ทออก ห้ามลองสตาร์ทรถเนื่องจากถุงลมนิรภัยอาจทำงาน การกักรถ วอลโว่ขอแนะนำให้คุณใช้วิธีขนส่งรถไปที่ศูนย์บริการของวอลโว่ที่ได้รับการแต่งตั้ง

ถุงลมนิรภัยพวงตัวออก

ถ้าถุงลมนิรภัยชุดใดชุดหนึ่งพวงตัวออก เราขอแนะนำดังต่อไปนี้:

- การกักรถ วอลโว่ขอแนะนำให้คุณใช้วิธีขนส่งรถไปที่ศูนย์บริการของวอลโว่ที่ได้รับการแต่งตั้ง ห้ามขับรถโดยที่ถุงลมนิรภัยต่างๆ พวงตัวอยู่
- วอลโว่ขอแนะนำให้คุณใช้ศูนย์บริการของวอลโว่ที่ได้รับการแต่งตั้งอย่างเป็นทางการ ในการเปลี่ยนส่วนประกอบต่างๆ ในระบบนิรภัยของรถ

- ไปพบแพทย์เสมอ

คำเตือน

ห้ามขับรถโดยที่ถุงลมนิรภัยพวงตัวแล้ว ถุงลมนิรภัยอาจทำให้การบังคับเบี่ยงเป็นไปโดยยากลำบาก รวมทั้งระบบความปลอดภัยอื่นๆ อาจได้รับความเสียหายได้ ครันและฝุ่นละอองที่เกิดขึ้นขณะที่ถุงลมนิรภัยพวงตัวอาจทำให้เกิดการบาดเจ็บ/การระคายเคืองต่อผิวหนังและดวงตาได้ หากเกิดการระคายเคืองให้ล้างทำความสะอาดด้วยน้ำเย็น การพวงตัวที่รวดเร็วและเส้นใยของถุงลมนิรภัยอาจเป็นสาเหตุให้เกิดแผลลอกและผิวหนังแสบร้อนได้

ข้อมูลที่เกี่ยวข้อง

- ความปลอดภัย (น. 64)
- ถุงลมนิรภัยคนขับและถุงลมนิรภัยผู้โดยสาร (น. 74)
- ถุงลมนิรภัยด้านข้าง (น. 79)
- ม่านนิรภัยกันกระแทก (น. 80)

ถุงลมนิรภัยคนขับและถุงลมนิรภัยผู้โดยสาร รถยนต์จะมีถุงลมนิรภัยด้านคนขับและด้านผู้ โดยสารในที่นั่งด้านหน้า เพื่อช่วยเสริมการทำงานของเข็มขัดนิรภัย



ถุงลมนิรภัยคนขับและถุงลมนิรภัยผู้โดยสาร¹

ในกรณีที่เกิดการชนด้านหน้า ถุงลมนิรภัยจะช่วยป้องกันบริเวณศีรษะ, ใบหน้า และทรวงอกของคนขับและผู้โดยสาร รวมถึงบริเวณเข่าและขา¹ ของคนขับด้วย

การชนในระดับที่รุนแรงพอจะกระตุ้นการทำงานของเซ็นเซอร์ต่างๆ และถุงลมนิรภัยจะพองตัว ถุงลมนิรภัยจะรองรับผู้โดยสารจากแรงกระแทกที่เกิดขึ้นเนื่องจากการ

ชน ถุงลมนิรภัยจะยุบตัวเมื่อถูกอัด เมื่อสิ่งนี้เกิดขึ้น ควันจะกระจายเข้าไปในรถ ซึ่งถือเป็นเรื่องปกติ ขั้นตอนทั้งหมดนี้รวมถึงการพองตัวและการยุบตัวของถุงลมนิรภัยจะเกิดขึ้นภายในเสี้ยววินาที

i หมายเหตุ

ตัวตรวจจับจะตอบสนองแตกต่างกันออกไปโดยขึ้นอยู่กับลักษณะของการชน รวมทั้งขึ้นอยู่กับว่าได้คาดเข็มขัดนิรภัยไว้หรือไม่ หลักการนี้จะนำไปใช้กับเข็มขัดนิรภัยที่ทุกตำแหน่ง

ดังนั้น เป็นไปได้ว่าอาจมีถุงลมนิรภัยเพียงหนึ่งชุดหรืออาจไม่มีเลย) ที่พองตัวเมื่อเกิดการชน ตัวตรวจจับจะตรวจจับแรงการชนที่ปะทะเข้ากับรถ และจะปรับสภาพการทำงานให้สอดคล้องกัน เพื่อให้ถุงลมนิรภัยหนึ่งชุด, มากกว่าหนึ่งชุดพองตัวออก หรือไม่มีถุงลมนิรภัยชุดใดพองตัวขึ้นเลย

⚠ คำเตือน

เข็มขัดนิรภัยและถุงลมนิรภัยเป็นอุปกรณ์ที่ทำงานร่วมกัน ถ้าไม่คาดเข็มขัดนิรภัยหรือใช้งานไม่ถูกต้อง อาจทำให้ประสิทธิภาพในการป้องกันอันตรายจากถุงลมนิรภัยลดลงในกรณีที่เกิดการชน

เพื่อลดความเสี่ยงต่อการบาดเจ็บในกรณีที่มีถุงลมนิรภัยพองตัว ผู้โดยสารต้องนั่งตัวตรงโดยให้เท้าวางบนพื้นและหลังพิงติดกับพนักพิง

⚠ คำเตือน

วอลโว่ขอแนะนำให้ติดต่อศูนย์บริการของวอลโว่ที่ได้รับอนุญาตอย่างเป็นทางการเพื่อขอรับการซ่อม การทำงานกับระบบถุงลมนิรภัยที่ไม่ถูกต้องอาจทำให้เกิดความผิดพลาดในการทำงานและส่งผลให้เกิดการบาดเจ็บต่อร่างกายได้

ถุงลมนิรภัยคนขับ

ถุงลมนิรภัยในพวงมาลัย

ถุงลมนิรภัยนี้ติดตั้งอยู่ในตรงกลางของพวงมาลัย พวงมาลัยจะมีเครื่องหมาย AIRBAG กำกับไว้

¹ รถที่มีถุงลมนิรภัยบริเวณหัวเข่าจะมีให้บริการในบางตลาดเท่านั้น

ถุงลมนิรภัยบริเวณหัวเข่า¹

ถุงลมนิรภัยจะถูกพับไว้ในส่วนด้านล่างของแผงคอนโซลหน้าที่ยานยนต์คันขับ แผงครอบจะมีเครื่องหมาย AIRBAG กำกับไว้

⚠ คำเตือน

ห้ามวางหรือติดตั้งใดๆ ที่ด้านบนหรือด้านหน้าของแผงปิดที่ถุงลมนิรภัยบริเวณเข่าติดตั้งอยู่

ถุงลมนิรภัยสำหรับผู้โดยสาร

ถุงลมนิรภัยนี้จะพับเก็บอยู่ในที่เก็บบริเวณเหนือช่องเก็บของหน้ารถ แผงครอบจะมีเครื่องหมาย AIRBAG กำกับไว้

⚠ คำเตือน

ห้ามใส่วัตถุใดๆ ที่ด้านหน้าหรือด้านบนเหนือแผงคอนโซลที่มีถุงลมนิรภัยติดตั้งอยู่

ป้ายสำหรับถุงลมนิรภัยผู้โดยสาร



รูปลอคจะอยู่บนที่บังแดดด้านผู้โดยสาร



รูปลอคจะอยู่บนเสาประตูด้านผู้โดยสาร ป้ายสำหรับถุงลมนิรภัยจะสามารถมองเห็นได้เมื่อเปิดประตูผู้โดยสาร

รูปลอคเตือนสำหรับถุงลมนิรภัยผู้โดยสารจะอยู่ในตำแหน่งตามที่แสดงไว้ด้านบน

⚠ คำเตือน

ถ้ารถไม่มีสวิตช์เปิดใช้งาน/ยกเลิกการทำงานของถุงลมนิรภัยผู้โดยสารติดตั้งอยู่ ถุงลมนิรภัยจะพร้อมทำงานอยู่ตลอดเวลา

⚠ คำเตือน

ห้ามยืนหรือนั่งที่ด้านหน้าของที่นั่งผู้โดยสารด้านหน้า

ห้ามใช้ที่นั่งสำหรับเด็กแบบหันไปทางด้านหลังบนที่นั่งผู้โดยสารด้านหน้าถ้าเปิดใช้งานถุงลมนิรภัยไว้

ห้ามไม่ให้ผู้โดยสารที่นั่งหันไปทางด้านหน้า (ทั้งเด็กและผู้ใหญ่) นั่งบนที่นั่งผู้โดยสารด้านหน้าเมื่อปิดใช้งานถุงลมนิรภัยผู้โดยสารไว้

หากไม่ปฏิบัติตามคำแนะนำที่กล่าวไว้ข้างต้น อาจทำให้ได้รับอันตรายถึงแก่ชีวิตหรือได้รับบาดเจ็บร้ายแรงได้

¹ รถที่มีถุงลมนิรภัยบริเวณหัวเข่าจะมีให้บริการในบางตลาดเท่านั้น

◀◀ ข้อมูลที่เกี่ยวข้อง

- ถุงลมนิรภัย (น. 73)
- การสั่งงาน/ยกเลิกการทำงานของถุงลมนิรภัยผู้โดยสาร* (น. 76)

การสั่งงาน/ยกเลิกการทำงานของถุงลมนิรภัยผู้โดยสาร*

ถ้ารถติดตั้งสวิตช์ Passenger Airbag Cut Off Switch (PACOS) ไว้ จะสามารถปิดการทำงานของถุงลมนิรภัยผู้โดยสารได้

สวิตช์

สวิตช์สำหรับถุงลมนิรภัยผู้โดยสาร (PACOS) อยู่ที่ขอบของคอนโซลหน้าทางด้านผู้โดยสาร และสามารถเข้าถึงได้เมื่อเปิดประตูผู้โดยสาร

ตรวจสอบว่าสวิตช์อยู่ในตำแหน่งที่ต้องการ

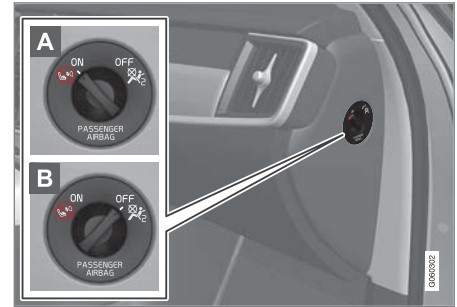

A ON - ถุงลมนิรภัยเปิดใช้งานอยู่ และผู้โดยสารที่นั่งหันไปด้านหน้า (ทั้งเด็กและผู้ใหญ่) สามารถนั่งบนที่นั่งผู้โดยสารได้อย่างปลอดภัย

B OFF - ถุงลมนิรภัยปิดใช้งานอยู่ และเด็กที่นั่งบนที่นั่งสำหรับเด็กแบบหันไปด้านหลังสามารถนั่งบนที่นั่งผู้โดยสารได้อย่างปลอดภัย

⚠ คำเตือน

ถ้ารถไม่มีสวิตช์เปิดใช้งาน/ยกเลิกการทำงานของถุงลมนิรภัยผู้โดยสารติดตั้งอยู่ ถุงลมนิรภัยจะพร้อมทำงานอยู่ตลอดเวลา

การสั่งงานถุงลมนิรภัยผู้โดยสาร



- 1 ดึงสวิตช์ออกไปทางด้านนอก และหมุนจากตำแหน่ง OFF (B) ไปยังตำแหน่ง ON (A)
- > จอแสดงผลสำหรับคนขับแสดงข้อความ Passenger airbag on Please acknowledge

i **หมายเหตุ**

หากมีการสั่งงานยกเลิกการทำงานของถุงลมนิรภัยผู้โดยสาร เมื่อรถอยู่ในตำแหน่งสวิตช์กุญแจ I หรือต่ำกว่า ข้อความจะแสดงขึ้นในจอแสดงผลสำหรับคนขับและไฟแสดงการทำงานในคอนโซลหลังจากจะติดส่วางเป็นเวลาประมาณ 6 วินาที หลังจากที่ตั้งค่าระบบไฟฟ้าของรถไปยังตำแหน่งสวิตช์กุญแจ II

2. ยืนยันข้อความโดยการกดปุ่ม **O** ที่แป้นกดทางด้านขวาบนพวงมาลัย

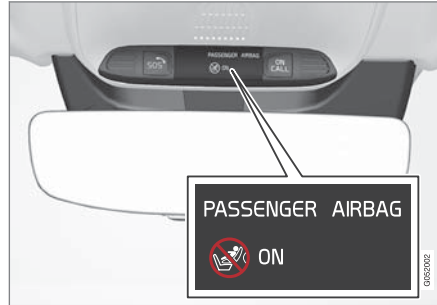

- > ข้อความและสัญลักษณ์เตือนในคอนโซลที่หลังคางจะแสดงให้ทราบว่า ถุงลมนิรภัยสำหรับที่นั่งผู้โดยสารด้านหน้าได้เปิดใช้งานแล้ว

⚠ คำเตือน

ห้ามใช้ที่นั่งสำหรับเด็กแบบหันไปทางด้านหลังบนที่นั่งผู้โดยสารด้านหน้าเมื่อเปิดใช้งานถุงลมนิรภัยไว้
 เมื่อมีผู้โดยสารที่นั่งหันหน้าไปทางด้านหน้า (ทั้งเด็กและผู้ใหญ่) นั่งอยู่บนที่นั่งผู้โดยสารด้านหน้า จะต้องเปิดใช้งานถุงลมนิรภัยสำหรับผู้โดยสารเสมอ
 หากไม่ปฏิบัติตามคำแนะนำที่กล่าวไว้ข้างต้น อาจทำให้ได้รับอันตรายถึงแก่ชีวิตหรือได้รับบาดเจ็บรุนแรงได้

การยกเลิกการทำงานของถุงลมนิรภัยผู้โดยสาร



- 1 ดึงสวิตช์ออกไปทางด้านนอก และหมุนจากตำแหน่ง ON (A) ไปยังตำแหน่ง OFF (B)
 - > จอแสดงผลสำหรับคนขับแสดงข้อความ Passenger airbag off Please acknowledge

i หมายเหตุ

หากมีการสั่งงานยกเลิกการทำงานของถุงลมนิรภัยผู้โดยสาร เมื่อรถอยู่ในตำแหน่งสวิตช์กุญแจ I หรือต่ำกว่า ข้อความจะแสดงขึ้นในจอแสดงผลสำหรับคนขับและไฟแสดงการทำงานในคอนโซลหลังจากจะติดส่วางเป็นเวลาประมาณ 6 วินาที หลังจากที่ตั้งค่าระบบไฟฟ้าของรถไปยังตำแหน่งสวิตช์กุญแจ II

2. ยืนยันข้อความโดยการกดปุ่ม O ที่แป้นกดทางด้านขวาบนพวงมาลัย

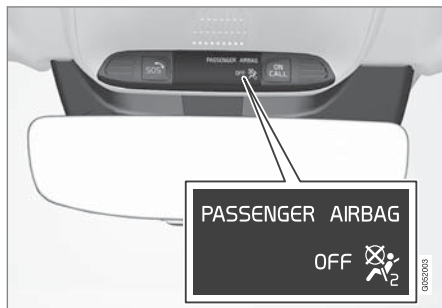

- > ข้อความและสัญลักษณ์ในคอนโซลที่หลังคางจะแสดงให้ทราบว่า ถุงลมนิรภัยสำหรับที่นั่งผู้โดยสารด้านหน้าถูกยกเลิกการทำงาน

⚠ คำเตือน

ห้ามไม่ให้ผู้โดยสารที่นั่งหันไปทางด้านหน้า (ทั้งเด็กและผู้ใหญ่) นั่งบนที่นั่งผู้โดยสารเมื่อปิดใช้งานถุงลมนิรภัยไว้

การไม่ปฏิบัติตามคำแนะนำข้างต้นอาจทำให้ได้รับอันตรายถึงแก่ชีวิตหรือได้รับบาดเจ็บร้ายแรงได้

! สำคัญ

ถ้าถุงลมนิรภัยผู้โดยสารถูกปิดใช้งานไว้ ตัวดึงเข็มขัดนิรภัยแบบไฟฟ้าด้านผู้โดยสารจะถูกปิดใช้งานด้วย

ข้อมูลที่เกี่ยวข้อง

- ถุงลมนิรภัยคนขับและถุงลมนิรภัยผู้โดยสาร (น. 74)
- ชุดดึงเข็มขัดนิรภัยกลับ (น. 68)
- ที่นั่งสำหรับเด็ก (น. 83)

ถุงลมนิรภัยด้านข้าง

ถุงลมนิรภัยด้านข้างบนที่นั่งคนขับและที่นั่งผู้โดยสารจะช่วยป้องกันบริเวณทรงอกและสะโพกในกรณีที่เกิดการชน

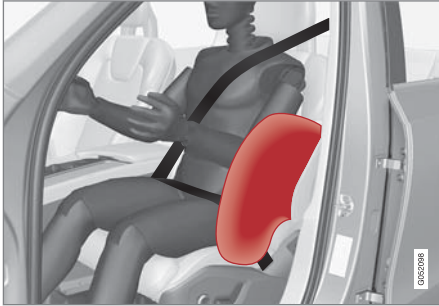

ถุงลมนิรภัยด้านข้างติดตั้งอยู่ในโครงพนักพิงชั้นนอกของที่นั่งด้านหน้า ซึ่งจะช่วยป้องกันคนขับและผู้โดยสารที่นั่งในที่นั่งด้านหน้า

เมื่อเกิดการชนอย่างรุนแรงพอ เช่นชนอ้อมต่างๆ จะตอบสนอง และถุงลมนิรภัย (ต่างๆ) จะพองตัวด้วยแก๊สที่ร้อน ถุงลมนิรภัยจะพองตัวระหว่างผู้โดยสารและแผงประตูเพื่อรองรับแรงกระแทก ถุงลมนิรภัยจะยุบตัวเมื่อถูกอัดโดยปกติแล้วถุงลมนิรภัยด้านข้างจะพองตัวเฉพาะด้านที่เกิดการชนเท่านั้น

คำเตือน

วอลโว่ขอแนะนำให้ติดต่อศูนย์บริการของวอลโว่ที่ได้รับอนุญาตอย่างเป็นทางการเพื่อขอรับการซ่อม การทำงานกับระบบถุงลมนิรภัยด้านข้างอย่างไม่ถูกต้อง อาจทำให้เกิดการทำงานผิดพลาด และส่งผลให้เกิดการบาดเจ็บร้ายแรงได้

คำเตือน

ห้ามวางวัตถุใดๆ ไว้ระหว่างด้านนอกของที่นั่งกับแผงประตู เนื่องจากบริเวณนี้เป็นบริเวณการทำงานของถุงลมนิรภัย

วอลโว่ขอแนะนำให้ใช้เฉพาะแผ่นปิดที่นั่งรถยนต์ที่ได้รับอนุญาตจากวอลโว่เท่านั้น แผ่นปิดที่นั่งอื่นๆ อาจกีดขวางการทำงานของถุงลมนิรภัยได้

คำเตือน

ถุงลมนิรภัยด้านข้างเป็นระบบที่ช่วยเสริมการทำงานของเข็มขัดนิรภัย ต้องคาดเข็มขัดนิรภัยเสมอ

ถุงลมนิรภัยด้านข้างและที่นั่งสำหรับเด็ก

การปกป้องของรถสำหรับเด็กที่นั่งอยู่ในเบาะนั่งสำหรับเด็กหรือบนเบาะรองนั่งไม่ลดลงแต่อย่างไรเมื่อใช้ระบบถุงลมนิรภัยด้านข้าง

ข้อมูลที่เกี่ยวข้อง

- ถุงลมนิรภัย (น. 73)
- ที่นั่งสำหรับเด็ก (น. 83)

ม่านนิรภัยกันกระแทก

ม่านนิรภัยกันกระแทก Inflatable Curtain (IC) จะช่วยป้องกันไม่ให้ศีรษะของคนขับและผู้โดยสารกระแทกกับส่วนต่างๆ ภายในรถเมื่อเกิดการชน

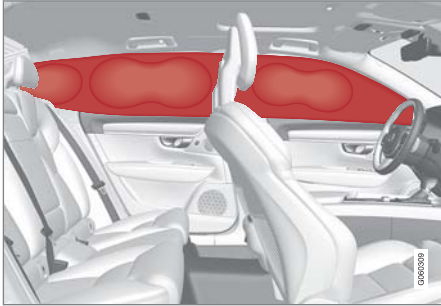

ม่านนิรภัยกันกระแทกจะยึดอยู่ตามแนวด้านข้างทั้งสองด้านของแผงบุหลังคา และช่วยป้องกันคนขับและผู้โดยสารบนที่นั่งด้านนอกของรถ แผงปิดจะมีป้าย IC AIRBAG ติดไว้

เมื่อเกิดการชนที่รุนแรงพอ เช่น เซอร์ต่าง ๆ จะตอบสนอง และม่านนิรภัยกันกระแทกจะพองตัว

คำเตือน

ห้ามแขวนหรือผูกวัตถุที่มีน้ำหนักมากบนมือจับบนหลังคา ขอเกี่ยวได้รับการออกแบบมาสำหรับเสื้อคลุมที่อ่อนนุ่มเท่านั้น (ไม่ใช่สำหรับวัตถุแข็ง เช่น ร่ม เป็นต้น)

ห้ามขึ้นสกรูหรือติดตั้งสิ่งใดบนแผงบุหลังคา เสาประตู่ หรือแผงด้านข้างของรถยนต์ เนื่องจากอาจทำให้ความสามารถในการป้องกันลดลงได้ วอลโว่ขอแนะนำให้เลือกใช้เฉพาะชิ้นส่วนอะไหล่ของแท้ของวอลโว่ที่ได้รับการรับรองสำหรับการติดตั้งในบริเวณนี้เท่านั้น

คำเตือน

เว้นระยะ 10 ซม. ระหว่างสัมภาระกับกระจกประตู ถ้าบรรทุกสัมภาระในรถจนสูงกว่าขอบด้านบนของกระจกประตู มิฉะนั้นม่านนิรภัยที่เก็บอยู่ในแผงหลังคาอาจถูกกระตุ้นการทำงานได้

คำเตือน

ม่านนิรภัยเป็นระบบที่ช่วยเสริมการทำงานของเข็มขัดนิรภัย ต้องคาดเข็มขัดนิรภัยเสมอ

ข้อมูลที่เกี่ยวข้อง

- ถุงลมนิรภัย (น. 73)

Safety mode

โหมดความปลอดภัยเป็นสถานะการป้องกัน ซึ่งจะทำงานเมื่อการชนอาจทำให้ฟังก์ชันการทำงานสำคัญต่างๆ ของรถ เช่น ท่อส่งน้ำมันเชื้อเพลิง, เซ็นเซอร์ของระบบความปลอดภัย หรือระบบเบรกได้รับความเสียหาย

ถ้ารถเคยเกิดการชนมาก่อนหน้านี้ ข้อความ Safety mode See Owner's manual จะแสดงขึ้นบนจอแสดงผลสำหรับคนขับร่วมกับสัญลักษณ์เตือน ซึ่งหมายความว่ารถมีความสามารถในการทำงานที่ลดลง

ถ้ารถถูกตั้งให้อยู่ในโหมดความปลอดภัย ท่านสามารถลองรีเซ็ตระบบแล้วสตาร์ทรถ และเคลื่อนย้ายรถออกจากตำแหน่งที่อันตรายได้

 คำเตือน

หากรถของท่านอยู่ในโหมดนิรภัย อย่าพยายามซ่อมแซมรถยนต์หรือรีเซ็ตอุปกรณ์อิเล็กทรอนิกส์ด้วยตนเอง เนื่องจากอาจทำให้เกิดการบาดเจ็บ หรือทำให้รถทำงานบกพร่องได้ วอลโว่ขอแนะนำให้ท่านให้ศูนย์บริการของวอลโว่ที่ได้รับการอนุญาตอย่างเป็นทางการเป็นผู้ตรวจสอบ และทำให้รถกลับมาอยู่ในสถานะปกติหลังจาก Safety mode See Owner's manual แสดงขึ้น

 คำเตือน

หากรถอยู่ในโหมดนิรภัย ห้ามลากรถเป็นอันขาด จะต้องใช้วิธีขนส่งรถเท่านั้น วอลโว่ขอแนะนำให้ใช้วิธีขนส่งรถไปที่ศูนย์บริการของวอลโว่ที่ได้รับการแต่งตั้ง

ข้อมูลที่เกี่ยวข้อง

- ความปลอดภัย (น. 64)
- การสตาร์ท/การเคลื่อนย้ายรถหลังจากอยู่ในโหมดความปลอดภัย (น. 81)

การสตาร์ท/การเคลื่อนย้ายรถหลังจากอยู่ในโหมดความปลอดภัย

ถ้ารถถูกตั้งให้อยู่ในโหมดความปลอดภัย จะสามารถลองสตาร์ทรถและเคลื่อนย้ายรถออกจากตำแหน่งที่อันตรายได้

การสตาร์ทรถหลังจากอยู่ในโหมดความปลอดภัย

1. ขั้นแรก ตรวจสอบว่าไม่มีการรั่วไหลของน้ำมันเชื้อเพลิงจากรถ และต้องไม่มีกลิ่นน้ำมันเชื้อเพลิง

หากทุกอย่างดูเหมือนปกติ และท่านได้ตรวจสอบร่องรอยของการรั่วไหลของน้ำมันเชื้อเพลิงแล้ว ท่านอาจลองสตาร์ทรถได้

 คำเตือน

ห้ามพยายามสตาร์ทรถเมื่อได้กลิ่นเชื้อเพลิงในขณะที่ข้อความ Safety mode See Owner's manual แสดงขึ้นบนจอแสดงผลสำหรับคนขับโดยเด็ดขาด ไม่อยู่ในสถานการณ์ใดก็ตาม ให้ออกจากรถในทันที

2. หมุนปุ่มสตาร์ทไปที่ตำแหน่ง STOP แล้วปล่อยปุ่ม



ความปลอดภัย

3. จากนั้นให้ลองสตาร์ทรถ
- > ชุดอิเล็กทรอนิกส์ของรถจะทำการตรวจสอบระบบ จากนั้นจะพยายามกลับเข้าสู่สถานะปกติ

! สำคัญ

ถ้าข้อความ Safety modeSee Owner's manual ยังคงแสดงอยู่ในจอแสดงผล ห้ามขับหรือลากรถ แต่ให้ใช้บริการกู้รถแทน แม้ว่ารถจะดูเหมือนใช้งานได้ ความเสียหายที่ซ่อนอยู่ อาจทำให้ไม่สามารถควบคุมรถได้เมื่อทำการขับเคลื่อน

การเคลื่อนย้ายรถหลังจากอยู่ในโหมดความปลอดภัย

1. ถ้าข้อความ Normal mode The car is now in normal mode แสดงขึ้นหลังจากที่ลองทำการสตาร์ท จะสามารถเคลื่อนย้ายรถอย่างระมัดระวังออกจากตำแหน่งที่จอดรถได้
2. ห้ามเคลื่อนย้ายรถไปไกลเกินกว่าที่จำเป็น

คำเตือน

หากรถอยู่ในโหมดนิรภัย ห้ามลากรถเป็นอันขาด จะต้องใช้วิธีขนส่งรถเท่านั้น วอลโว่ขอแนะนำให้ใช้วิธีขนส่งรถไปที่ศูนย์บริการของวอลโว่ที่ได้รับการแต่งตั้ง

ข้อมูลที่เกี่ยวข้อง

- Safety mode (น. 81)

ความปลอดภัยสำหรับเด็ก

วอลโว่มีอุปกรณ์เพื่อความปลอดภัยสำหรับเด็ก (ที่นั่งสำหรับเด็ก, เบาะรองนั่งเสริม และอุปกรณ์ยึด) ที่ได้รับการออกแบบมาสำหรับการติดตั้งในรถคันนี้โดยเฉพาะ

การใช้อุปกรณ์เพื่อความปลอดภัยสำหรับเด็ก ทำให้เด็กสามารถเดินทางไปในรถได้อย่างปลอดภัยที่สุด นอกจากนี้ อุปกรณ์เพื่อความปลอดภัยสำหรับเด็กยังสามารถติดตั้งได้เป็นอย่างดี และสามารถใช้งานได้ง่ายอีกด้วย

เด็กทุกวัยและทุกขนาดต้องคาดเข็มขัดนิรภัยอย่างถูกต้องเสมอเมื่อนั่งอยู่ในรถ ห้ามให้เด็กนั่งบนตักของผู้ใหญ่

วอลโว่ขอแนะนำให้เด็กใช้นั่งสำหรับเด็กแบบหันหน้าไปด้านหลังให้นานที่สุดเท่าที่จะเป็นไปได้ อย่างน้อยที่สุดจนกว่าจะอายุ 3-4 ปี จากนั้นให้ใช้ที่นั่งสำหรับเด็ก/เบาะรองนั่งเสริมแบบหันหน้าไปด้านหน้าจนกว่าเด็กจะมี ความสูง 140 ซม.

i **หมายเหตุ**

ข้อกำหนดตามกฎหมายเกี่ยวกับประเภทของที่นั่งสำหรับเด็กที่ต้องใช้สำหรับเด็กที่มีอายุและความสูงต่างๆ จะแตกต่างกันออกไปในแต่ละประเทศ ตรวจสอบข้อกำหนดก่อนการใช้งาน

i **หมายเหตุ**

หากมีคำถามสงสัยเกี่ยวกับการติดตั้งผลิตภัณฑ์เพื่อความปลอดภัยสำหรับเด็ก กรุณาติดต่อผู้ผลิตเพื่อขอรับคำแนะนำที่ถูกต้อง

ข้อมูลที่เกี่ยวข้อง

- ความปลอดภัย (น. 64)
- ที่นั่งสำหรับเด็ก (น. 83)
- เบาะรองนั่งเสริมแบบรวมในตัว* (น. 97)

ที่นั่งสำหรับเด็ก

ตำแหน่งที่เด็กนั่งในรถและการเลือกใช้อุปกรณ์ต้องพิจารณาตามน้ำหนักและขนาดของเด็ก

เด็กควรนั่งอย่างสบายและปลอดภัย ตรวจสอบให้แน่ใจว่าได้ใช้งานที่นั่งสำหรับเด็กอย่างถูกต้อง

ให้ดูวิธีติดตั้งเบาะนั่งสำหรับเด็กอย่างถูกต้องจากคำแนะนำในการติดตั้ง

i **หมายเหตุ**

เมื่อใช้ผลิตภัณฑ์เพื่อความปลอดภัยสำหรับเด็ก สิ่งสำคัญคือจะต้องอ่านคำแนะนำการติดตั้งที่ให้มาอย่างละเอียด

ตำแหน่งของที่นั่งสำหรับเด็ก

ที่นั่งสำหรับเด็กแบบหันด้านหลังและถุงลมนิรภัยไม่สามารถใช้งานร่วมกันได้

ถ้าถุงลมนิรภัยสำหรับผู้โดยสารเปิดใช้งานอยู่ จะต้องติดตั้งที่นั่งสำหรับเด็กแบบหันไปด้านหลังไว้บนที่นั่งด้านหลังเสมอ ถ้าเด็กกำลังนั่งในเบาะผู้โดยสารด้านหน้า เด็กอาจได้รับบาดเจ็บสาหัสได้ถ้าถุงลมนิรภัยพองตัวออก

ถ้าปิดใช้งานถุงลมนิรภัยสำหรับผู้โดยสารแล้ว จึงจะสามารถติดตั้งที่นั่งสำหรับเด็กแบบหันไปด้านหลังไว้บนที่นั่งผู้โดยสารด้านหน้าได้





❗ หมายเหตุ

ข้อกำหนดต่างๆ เกี่ยวกับตำแหน่งการนั่งในรถยนต์ของเด็กอาจเปลี่ยนแปลงไปตามข้อกำหนดของแต่ละประเทศ ตรวจสอบข้อกำหนดก่อนการใช้งาน

⚠ คำเตือน

ห้ามยืนหรือนั่งที่ด้านหน้าของที่นั่งผู้โดยสารด้านหน้า

ห้ามใช้ที่นั่งสำหรับเด็กแบบหันไปทางด้านหลังบนที่นั่งผู้โดยสารด้านหน้าถ้าเปิดใช้งานถุงลมนิรภัยไว้

ห้ามไม่ให้ผู้โดยสารที่นั่งหันไปทางด้านหน้า (ทั้งเด็กและผู้ใหญ่) นั่งบนที่นั่งผู้โดยสารด้านหน้าเมื่อเปิดใช้งานถุงลมนิรภัยผู้โดยสารไว้

หากไม่ปฏิบัติตามคำแนะนำที่กล่าวไว้ข้างต้น อาจทำให้ได้รับอันตรายถึงแก่ชีวิตหรือได้รับบาดเจ็บร้ายแรงได้

การติดตั้งที่นั่งสำหรับเด็ก

ต่อไปนี้เป็นจุดสำคัญที่ต้องให้ความสนใจเมื่อมีที่นั่งสำหรับเด็กติดตั้งอยู่ในรถ

⚠ คำเตือน

ห้ามใช้เบาะเสริม/ที่นั่งสำหรับเด็กที่มีคานเหล็กหรือที่นั่งประเภทที่ออกแบบมาให้สามารถวางบนปุ่มปลดหัวเข็มขัดนิรภัย เนื่องจากอาจทำให้หัวเข็มขัดนิรภัยปลดออกได้เอง

ห้ามยึดสายรัดของที่นั่งสำหรับเด็กเข้ากับก้านปรับที่นั่งตามแนวนอน หรือในสปริง, ราง หรือคานด้านใดที่นั่ง ขอบคมต่างๆ อาจทำให้เกิดความเสียหายต่อสายรัดได้

ห้ามให้ส่วนบนของที่นั่งสำหรับเด็กวางชิดกับกระจกหน้า

การติดตั้งที่นั่งด้านหน้า

- เมื่อติดตั้งที่นั่งสำหรับเด็กแบบหันไปทางด้านหลังให้ตรวจสอบว่าได้ยกเลิกการทำงานของถุงลมนิรภัยสำหรับผู้โดยสารไว้
- เมื่อติดตั้งที่นั่งสำหรับเด็กแบบหันไปทางด้านหน้าให้ตรวจสอบว่าได้เปิดใช้งานถุงลมนิรภัยสำหรับผู้โดยสารไว้

- ใช้เฉพาะที่นั่งสำหรับเด็กที่วอลโว่แนะนำให้ใช้, ได้รับการรับรองให้ใช้ได้ทั่วไปหรือแบบกึ่งอนุกรมประสงค์ และเมื่อมีรถของท่านรวมอยู่ในรายชื่อรถที่สามารถใช้งานได้ของบริษัทผู้ผลิตเท่านั้น
- ที่นั่งสำหรับเด็กแบบ ISOFIX สามารถติดตั้งได้เมื่อรถมีอุปกรณ์เสริมแผงคอนโซล ISOFIX² ติดตั้งอยู่เท่านั้น
- ถ้าที่นั่งสำหรับเด็กมีสายรัดด้านล่างติดตั้งอยู่ วอลโว่ของแนะนำให้ใช้จุดยึดพร้อมกับเหล่านี้
- ตัวนำ ISOFIX สามารถใช้ในการช่วยติดตั้งที่นั่งสำหรับเด็กได้

² ขอบเขตของอุปกรณ์จะแตกต่างกันออกไปโดยขึ้นอยู่กับตลาด

การติดตั้งที่นั่งด้านหลัง

- ใช้เฉพาะที่นั่งสำหรับเด็กที่วอลโว่แนะนำให้ใช้, ได้รับการรับรองให้ใช้ได้ทั่วไปหรือแบบกึ่งอเนกประสงค์ และเมื่อมีรถของท่านรวมอยู่ในรายชื่อรถที่สามารถใช้งานได้ของบริษัทผู้ผลิตเท่านั้น
- ห้ามติดตั้งที่นั่งสำหรับเด็กที่มีขารองรับไว้บนที่นั่งตรงกลาง
- ที่นั่งตัวนอกจะมีระบบตัวยึด ISOFIX ติดตั้งอยู่ และได้รับการรับรองสำหรับ i-Size³
- ที่นั่งตัวนอกจะมีจุดยึดด้านบนติดตั้งอยู่ วอลโว่ขอแนะนำให้ดึงสายรัดด้านบนของที่นั่งสำหรับเด็กผ่านรูในพนักพิงศีรษะ ก่อนที่จะรัดเข้ากับจุดยึด ถ้าไม่สามารถทำได้ ให้ปฏิบัติตามคำแนะนำของบริษัทผู้ผลิตที่นั่งสำหรับเด็ก
- ถ้าที่นั่งสำหรับเด็กมีสายรัดด้านล่างติดตั้งอยู่ ห้ามปรับตำแหน่งของที่นั่งที่อยู่ด้านหน้า หลังจากติดตั้งสายรัดในจุดยึดด้านล่างแล้ว อย่าลืมหักสายรัดด้านล่างออกเมื่อไม่ได้ติดตั้งที่นั่งสำหรับเด็ก

ป้ายสำหรับถุงลมนิรภัยผู้โดยสาร



รูปลอกจะอยู่บนที่บังแดดด้านผู้โดยสาร



รูปลอกจะอยู่บนเสาประตูด้านผู้โดยสาร ป้ายสำหรับถุงลมนิรภัยจะสามารถมองเห็นได้เมื่อเปิดประตูผู้โดยสาร

รูปลอกเตือนสำหรับถุงลมนิรภัยผู้โดยสารจะอยู่ในตำแหน่งตามที่แสดงไว้ด้านบน

ข้อมูลที่เกี่ยวข้อง

- ความปลอดภัยสำหรับเด็ก (น. 82)
- จุดยึดด้านบนสำหรับที่นั่งสำหรับเด็ก (น. 86)
- จุดยึดด้านล่างสำหรับที่นั่งสำหรับเด็ก (น. 86)
- จุดยึด i-Size/ISOFIX (น. 91)
- การสั่งงาน/ยกเลิกการทำงานของถุงลมนิรภัยผู้โดยสาร* (น. 76)

³ แตกต่างกันไปโดยขึ้นอยู่กับตลาด

ความปลอดภัย

จุดยึดด้านบนสำหรับที่นั่งสำหรับเด็ก

รถจะมีจุดยึดด้านบนสำหรับที่นั่งสำหรับเด็กติดตั้งอยู่บนที่นั่งด้านหลังของที่นั่งด้านหลัง

จุดยึดด้านบนจะใช้สำหรับเบาะนั่งสำหรับเด็กแบบหันไปข้างหน้าเป็นหลัก

ปฏิบัติตามคำแนะนำในการติดตั้งของผู้ผลิตเสมอ เมื่อทำการติดตั้งที่นั่งสำหรับเด็กเข้ากับจุดยึดด้านบน

ตำแหน่งของจุดยึด

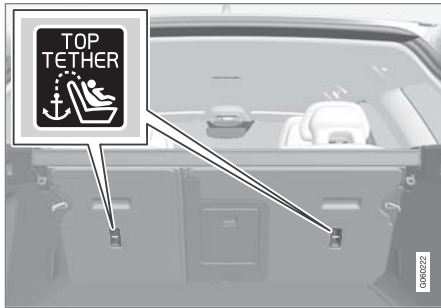

ตำแหน่งของจุดยึดจะระบุไว้โดยสัญลักษณ์ที่ด้านหลังของพนักพิง

จุดยึดจะอยู่ที่ด้านหลังของที่นั่งด้านหลังของที่นั่งด้านหลัง

คำเตือน

ต้องร้อยสายรัดด้านบนของที่นั่งสำหรับเด็กผ่านช่องระหว่างก้านเหล็กของพนักพิงศีรษะก่อนที่จะปรับความตึงที่จุดยึดเสมอ ถ้าไม่สามารถทำได้ ให้ปฏิบัติตามคำแนะนำของบริษัทผู้ผลิตที่นั่งสำหรับเด็ก

หมายเหตุ

พนักพิงพิงศีรษะเพื่อติดตั้งที่นั่งเด็กแบบนี้ในรถยนต์ที่มีพนักพิงศีรษะแบบพับได้ที่นั้งตัวนอก

หมายเหตุ

สำหรับรถยนต์ที่มีสั้มภาวะอยู่เหนือช่องเก็บสั้มภาวะ ต้องย้ายสั้มภาวะออกก่อนที่จะติดตั้งที่นั่งสำหรับเด็กเข้ากับตำแหน่งยึด

ข้อมูลที่เกี่ยวข้อง

- ที่นั่งสำหรับเด็ก (น. 83)
- จุดยึดด้านล่างสำหรับที่นั่งสำหรับเด็ก (น. 86)
- จุดยึด i-Size/ISOFIX (น. 91)
- ตารางตำแหน่งของที่นั่งสำหรับเด็กที่ใช้เข็มขัดนิรภัยของรถ (น. 88)

จุดยึดด้านล่างสำหรับที่นั่งสำหรับเด็ก

รถจะมีจุดยึดด้านล่างสำหรับที่นั่งเด็กติดตั้งอยู่บนที่นั่งด้านหน้า* และที่นั่งด้านหลัง

จุดยึดด้านล่างได้รับการออกแบบมาให้ใช้ร่วมกับเบาะนั่งสำหรับเด็กแบบหันไปด้านหลัง

ปฏิบัติตามคำแนะนำในการติดตั้งของผู้ผลิตเสมอ เมื่อทำการติดตั้งที่นั่งสำหรับเด็กเข้ากับจุดยึดด้านล่าง

ตำแหน่งของจุดยึด



ตำแหน่งของจุดยึดในที่นั่งด้านหน้า

จุดยึดในที่นั่งด้านหน้าจะอยู่ที่ด้านข้างของช่องวางขาของที่นั่งผู้โดยสาร

จุดยึดที่นั่งด้านหลังจะยึดติดได้ หากรถยนต์ติดตั้ง
สวิตช์สั่งงาน/ยกเลิกการทำงานของถุงลมนิรภัยผู้
โดยสาร* เท่านั้น

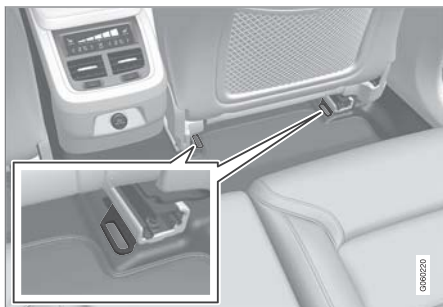

ตำแหน่งของจุดยึดบนที่นั่งด้านหลัง

จุดยึดบนที่นั่งด้านหลังจะอยู่บนส่วนหลังของรางที่พื้น
ของที่นั่งด้านหน้า

ข้อมูลที่เกี่ยวข้อง

- ที่นั่งสำหรับเด็ก (น. 83)
- จุดยึดด้านบนสำหรับที่นั่งสำหรับเด็ก (น. 86)
- จุดยึด i-Size/ISOFIX (น. 91)
- ตารางตำแหน่งของที่นั่งสำหรับเด็กที่ใช้เข็มขัด
นิรภัยของรถ (น. 88)

- การสั่งงาน/ยกเลิกการทำงานของถุงลมนิรภัยผู้
โดยสาร* (น. 76)

ตารางตำแหน่งของที่นั่งสำหรับเด็กที่ใช้เข็มขัดนิรภัยของรถ

ตารางจะให้คำแนะนำเกี่ยวกับที่นั่งสำหรับเด็กที่เหมาะสมสำหรับแต่ละตำแหน่ง และสำหรับขนาดของเด็ก

i หมายเหตุ
โปรดอ่านส่วน "ที่นั่งสำหรับเด็ก" ก่อนที่จะติดตั้งที่นั่งสำหรับเด็กลงในรถ

น้ำหนัก	ที่นั่งด้านหน้า (เมื่อยกเลิกการทำงานของถุงลมนิรภัยไว้ สำหรับที่นั่งสำหรับเด็กแบบหันไปทางด้านหลังเท่านั้น)	ที่นั่งด้านหน้า (เมื่อเปิดใช้งานถุงลมนิรภัยไว้ สำหรับที่นั่งสำหรับเด็กแบบหันไปทางด้านหน้าเท่านั้น)	เบาะนั่งหลังด้านที่ติดกับกระจก	เบาะนั่งหลังตรงกลาง
กลุ่ม 0 สูงสุด 10 กก.	U ^{A, B}	X	U ^B	U ^B
กลุ่ม 0+ สูงสุด 13 กก.	U ^{A, B}	X	U ^B	U ^B
กลุ่ม 1 9-18 กก.	L ^C	U ^{F, D}	U, L ^C	U
กลุ่ม 2 15-25 กก.	L ^C	U ^{F, A}	U ^{E, F, B*, G, L^C}	U ^E

น้ำหนัก	ที่นั่งด้านหน้า (เมื่อยกเลิกการทำงานของถุงลมนิรภัยไว้ สำหรับที่นั่งสำหรับเด็กแบบหันไปทางด้านหลังเท่านั้น)	ที่นั่งด้านหน้า (เมื่อเปิดใช้งานถุงลมนิรภัยไว้ สำหรับที่นั่งสำหรับเด็กแบบหันไปทางด้านหน้าเท่านั้น)	เบาะนั่งหลังด้านที่ติดกับกระจก	เบาะนั่งหลังตรงกลาง
กลุ่ม 3 22–36 กก.	X	UF ^A	UF, ^H , B [*] , G	U ^H





น้ำหนัก	ที่นั่งด้านหน้า (เมื่อยกเลิกการทำงานของถุงลมนิรภัยไว้ สำหรับที่นั่งสำหรับเด็กแบบหันไปทางด้านหลังเท่านั้น)	ที่นั่งด้านหน้า (เมื่อเปิดใช้งานถุงลมนิรภัยไว้ สำหรับที่นั่งสำหรับเด็กแบบหันไปทางด้านหน้าเท่านั้น)	เบาะนั่งหลังด้านที่ติดกับกระจก	เบาะนั่งหลังตรงกลาง
<p>U: เหมาะสำหรับที่นั่งสำหรับเด็กที่ได้รับการรับรองให้ใช้ได้ทั่วไป</p> <p>UF: เหมาะสำหรับที่นั่งสำหรับเด็กแบบหันไปทางด้านหน้าที่ได้รับการรับรองให้ใช้ได้ทั่วไป</p> <p>L: เหมาะสำหรับที่นั่งสำหรับเด็กบางรุ่น ที่นั่งสำหรับเด็กเหล่านี้เหมาะสำหรับการใช้งานกับรถบางรุ่น, การใช้งานแบบจำกัด หรือแบบกึ่งเอกประสงค์เท่านั้น</p> <p>B: ที่นั่งสำหรับเด็กแบบติดตั้งในตัวที่ได้รับการรับรองให้ใช้ได้ทั่วไป</p> <p>X: ที่นั่งนี้ไม่เหมาะสำหรับเด็กในกลุ่มนี้</p>				

- A ปรับพนักพิงให้อยู่ในตำแหน่งตั้งตรงมากขึ้น
- B วอลโว่แนะนำให้ใช้: ที่นั่งสำหรับเด็กทารกของวอลโว่ (การอนุมัติประเภท E1 04301146)
- C วอลโว่แนะนำให้ใช้: ที่นั่งแบบกลับทิศทางได้ของวอลโว่ในตำแหน่งหันไปทางด้านหลัง (การอนุมัติประเภท E5 04192); ที่นั่งแบบหันไปทางด้านหลังของวอลโว่ (การอนุมัติประเภท E5 04212)
- D วอลโว่ขอแนะนำให้ใช้ที่นั่งสำหรับเด็กแบบหันไปทางด้านหลังสำหรับเด็กที่อยู่ในกลุ่มนี้
- E วอลโว่ขอแนะนำให้ใช้: ที่นั่งแบบกลับทิศทางได้ของวอลโว่ในตำแหน่งหันไปทางด้านหน้าของวอลโว่ (การอนุมัติประเภท E5 04191); เบาะรองนั่งเสริมแบบมีและไม่มีพนักพิง (การอนุมัติประเภท E5 04216); เบาะรองนั่งเสริมแบบมีพนักพิงของวอลโว่ (การอนุมัติประเภท E1 04301169); ที่นั่งเสริมของวอลโว่ (การอนุมัติประเภท E1 04301312)
- F วอลโว่ขอแนะนำ: Römer KidFix XP (การอนุมัติประเภท E1 04301312)
- G วอลโว่ขอแนะนำให้ใช้: เบาะรองนั่งเสริมแบบรอง
- H วอลโว่ขอแนะนำ: เบาะรองนั่งเสริมแบบมีและไม่มีพนักพิง (การอนุมัติประเภท E5 04216); เบาะรองนั่งเสริมแบบมีพนักพิงของวอลโว่ (การอนุมัติประเภท E1 04301169)

คำเตือน

ห้ามใช้ที่นั่งสำหรับเด็กแบบหันไปทางด้านหลังบนที่นั่งผู้โดยสารด้านหน้า ถ้าเปิดใช้งานถุงลมนิรภัยสำหรับผู้โดยสารไว้

ข้อมูลที่เกี่ยวข้อง

- ที่นั่งสำหรับเด็ก (น. 83)
- จุดยึดด้านบนสำหรับที่นั่งสำหรับเด็ก (น. 86)
- ตารางตำแหน่งของที่นั่งสำหรับเด็ก ISOFIX (น. 92)

- ตารางตำแหน่งของที่นั่งสำหรับเด็ก i-Size (น. 96)

จุดยึด i-Size/ISOFIX

รถจะมีจุดยึด i-Size/ISOFIX⁴ สำหรับที่นั่งเด็กติดตั้ง
อยู่บนที่นั่งด้านหลัง

i-Size/ISOFIX เป็นระบบตัวยึดสำหรับที่นั่งสำหรับเด็ก
ภายในรถที่เป็นไปตามมาตรฐานระดับนานาชาติ

ปฏิบัติตามคำแนะนำในการติดตั้งของผู้ผลิตเสมอ เมื่อ
ทำการติดตั้งที่นั่งสำหรับเด็กเข้ากับจุดยึด i-Size/ISOFIX

ตำแหน่งของจุดยึด



ตำแหน่งของจุดยึดจะระบุไว้โดยสัญลักษณ์⁴ บนวัสดุหุ้มพนัก
พิง

จุดยึดสำหรับ i-Size/ISOFIX จะอยู่ด้านหลังวัสดุหุ้มที่
ส่วนด้านล่างของพนักพิงของที่นั่งด้านหลังตัวนอก

ยกวัสดุหุ้มขึ้นเพื่อเข้าไปที่จุดยึดเหล่านี้

ข้อมูลที่เกี่ยวข้อง

- ที่นั่งสำหรับเด็ก (น. 83)
- จุดยึดด้านบนสำหรับที่นั่งสำหรับเด็ก (น. 86)
- จุดยึดด้านล่างสำหรับที่นั่งสำหรับเด็ก (น. 86)
- ตารางตำแหน่งของที่นั่งสำหรับเด็ก i-Size (น. 96)
- ตารางตำแหน่งของที่นั่งสำหรับเด็ก ISOFIX (น. 92)

⁴ ชื่อและสัญลักษณ์อาจแตกต่างกันออกไปโดยขึ้นอยู่กับตลาด

ตารางตำแหน่งของที่นั่งสำหรับเด็ก ISOFIX
 ตารางนี้จะให้คำแนะนำเกี่ยวกับที่นั่งสำหรับเด็ก
 ISOFIX ที่เหมาะสมสำหรับแต่ละตำแหน่ง และ
 สำหรับขนาดของเด็ก

ที่นั่งสำหรับเด็กจะต้องได้รับการรับรองตาม UN Reg
 R44 และรุ่นรถจะต้องรวมอยู่ในรายชื่อรถที่สามารถใช้
 งานได้ของบริษัทผู้ผลิต

หมายเหตุ
โปรดอ่านส่วน "ที่นั่งสำหรับเด็ก" ก่อนที่จะติดตั้งที่นั่ง สำหรับเด็กลงในรถ

น้ำหนัก	ประเภทขนาด ^A	ประเภทของเบาะนั่งสำหรับเด็ก	ที่นั่งด้านหน้า (เมื่อ ยกเลิกการทำงานของ ถุงลมนิรภัยไว้ สำหรับที่ นั่งสำหรับเด็กแบบหัน ไปทางด้านหลังเท่านั้น) ^B	ที่นั่งด้านหน้า (เมื่อเปิด ใช้งานถุงลมนิรภัยไว้ สำหรับที่นั่งสำหรับเด็ก แบบหันไปทางด้าน หน้าเท่านั้น) ^B	เบาะนั่งหลังด้านที่ ติดกับกระจก	เบาะนั่งหลังตรง กลาง
กลุ่ม 0 สูงสุด 10 กก.	E	เบาะนั่งสำหรับเด็กทารกแบบหันไป ข้างหลัง	IL ^{B, C} , X ^D	X	IL ^C	X
กลุ่ม 0+ สูงสุด 13 กก.	E	เบาะนั่งสำหรับเด็กทารกแบบหันไป ข้างหลัง	IL ^{B, C, E} , X ^D	X	IL ^C	X
	C	ที่นั่งสำหรับเด็กแบบหันไปข้างหลัง				
	D	ที่นั่งสำหรับเด็กแบบหันไปข้างหลัง				

น้ำหนัก	ประเภทขนาด ^A	ประเภทของเบาะนั่งสำหรับเด็ก	ที่นั่งด้านหน้า (เมื่อยกเลิกการทำงานของถุงลมนิรภัยไว้สำหรับเด็กแบบหันไปทางด้านหลังเท่านั้น) ^B	ที่นั่งด้านหน้า (เมื่อเปิดใช้งานถุงลมนิรภัยไว้สำหรับที่นั่งสำหรับเด็กแบบหันไปทางด้านหน้าเท่านั้น) ^B	เบาะนั่งหลังด้านที่ติดกับกระจก	เบาะนั่งหลังตรงกลาง
กลุ่ม 1 9-18 กก.	A	ที่นั่งสำหรับเด็กแบบหันไปข้างหน้า	X	IL ^{B, E, F} , X ^D	IL ^F , IU ^F	X
	B	ที่นั่งสำหรับเด็กแบบหันไปข้างหน้า				
	B1	ที่นั่งสำหรับเด็กแบบหันไปข้างหน้า	IL ^{B, E} , X ^D	X	IL ^G	X
	C	ที่นั่งสำหรับเด็กแบบหันไปข้างหลัง				
	D	ที่นั่งสำหรับเด็กแบบหันไปข้างหลัง				





น้ำหนัก	ประเภทขนาด ^A	ประเภทของเบาะนั่งสำหรับเด็ก	ที่นั่งด้านหน้า (เมื่อยกเลิกการทำงานของถุงลมนิรภัยไว้สำหรับเด็กแบบหันไปทางด้านหลังเท่านั้น) ^B	ที่นั่งด้านหน้า (เมื่อเปิดใช้งานถุงลมนิรภัยไว้สำหรับเด็กแบบหันไปทางด้านหน้าเท่านั้น) ^B	เบาะนั่งหลังด้านที่ติดกับกระจก	เบาะนั่งหลังตรงกลาง
---------	-------------------------	-----------------------------	--	---	--------------------------------	---------------------

IL: เหมาะสำหรับที่นั่งสำหรับเด็ก ISOFIX ที่กำหนดไว้ ที่นั่งสำหรับเด็กเหล่านี้ได้รับการออกแบบมาสำหรับการใช้งานกับรถบางรุ่น, การใช้งานแบบจำกัด หรือแบบกึ่งอเนกประสงค์เท่านั้น

IUF: เหมาะสำหรับที่นั่งสำหรับเด็กแบบหันไปข้างหน้า ISOFIX ที่ได้รับการรับรองให้ใช้ได้ทั่วไป

X: ไม่เหมาะสำหรับที่นั่งสำหรับเด็ก ISOFIX

- A สำหรับที่นั่งสำหรับเด็กที่มีระบบตัวยึด ISOFIX จะมีคลาสขนาดเพื่อช่วยผู้ใช้ในการเลือกชนิดที่นั่งสำหรับเด็กที่ถูกต้อง คลาสขนาดนี้สามารถดูได้จากป้ายของที่นั่งสำหรับเด็ก
- B งานในการติดตั้งที่นั่งสำหรับเด็ก ISOFIX ที่ได้รับการรับรองแบบกึ่งอเนกประสงค์ (IL) ถ้ารถมีอุปกรณ์เสริมแผงคอนโซล ISOFIX ติดตั้งอยู่ (ขอบเขตของอุปกรณ์จะแตกต่างกันออกไปโดยขึ้นอยู่กับตลาด)
- C วอลโว่ขอแนะนำ: เบาะนั่งสำหรับเด็กทารกแบบยึดด้วยระบบยึด ISOFIX (การอนุมัติประเภท E1 04301146)
- D สามารถใช้ได้ ถ้ารถไม่ได้ติดตั้งตัวยึด ISOFIX
- E ปรับพนักพิงให้พนักพิงศีรษะไม่สัมผัสกับที่นั่งเด็ก
- F วอลโว่ขอแนะนำให้ใช้ที่นั่งสำหรับเด็กแบบหันไปทางด้านหลังสำหรับเด็กที่อยู่ในกลุ่มนี้
- G วอลโว่ขอแนะนำ: BeSafe iZi Kid X3 ISOfix (การอนุมัติประเภท E5 04200)

⚠ คำเตือน

ห้ามใช้ที่นั่งสำหรับเด็กแบบหันไปทางด้านหลังบนที่นั่งผู้โดยสารด้านหน้า ถ้าเปิดใช้งานถุงลมนิรภัยสำหรับผู้โดยสารไว้

ℹ หมายเหตุ

ถ้าที่นั่งสำหรับเด็ก i-Size/ISOFIX ไม่มีการระบุขนาดไว้ จะต้องมีการระบุไว้ในรายการของรถที่สามารถใช้ที่นั่งสำหรับเด็กชุดนั้นๆ ได้

i **หมายเหตุ**

วอลโว่แนะนำให้ติดตั้งตัวแทนจำหน่ายวอลโว่ที่ได้รับการอนุญาตอย่างเป็นทางการ เพื่อรับคำแนะนำเกี่ยวกับที่นั่งสำหรับเด็ก i-Size/ISOFIX ที่วอลโว่แนะนำให้ใช้

ข้อมูลที่เกี่ยวข้อง

- ที่นั่งสำหรับเด็ก (น. 83)
- จุดยึด i-Size/ISOFIX (น. 91)
- ตารางตำแหน่งของที่นั่งสำหรับเด็ก i-Size (น. 96)
- ตารางตำแหน่งของที่นั่งสำหรับเด็กที่ใช้เข็มขัดนิรภัยของรถ (น. 88)

ความปลอดภัย

ตารางตำแหน่งของที่นั่งสำหรับเด็ก i-Size
ตารางนี้จะให้คำแนะนำเกี่ยวกับที่นั่งสำหรับเด็ก i-
Size ที่เหมาะสมสำหรับแต่ละตำแหน่ง และสำหรับ
ขนาดของเด็ก

ที่นั่งสำหรับเด็กจะต้องได้รับการรับรองตาม UN Reg
R129

 หมายเหตุ
โปรดอ่านส่วน "ที่นั่งสำหรับเด็ก" ก่อนที่จะติดตั้งที่นั่ง สำหรับเด็กลงในรถ

ประเภทของเบาะนั่งสำหรับเด็ก	ที่นั่งด้านหน้า (เมื่อยกเลิกการ ทำงานของถุงลมนิรภัยไว้ สำหรับที่ นั่งสำหรับเด็กแบบหันไปทางด้าน หลังเท่านั้น)	ที่นั่งด้านหน้า (เมื่อเปิดใช้งานถุง ลมนิรภัยไว้ สำหรับที่นั่งสำหรับเด็ก แบบหันไปทางด้านหน้าเท่านั้น)	เบาะนั่งหลังด้านที่ติดกับ กระจก	เบาะนั่งหลังตรงกลาง
ที่นั่งสำหรับเด็ก i-Size	X	X	i-U ^A	X

i-U: เหมาะสำหรับที่นั่งสำหรับเด็ก i-Size "อเนกประสงค์" ทั้งแบบหันไปทางด้านหน้าและด้านหลัง
X: ไม่เหมาะสำหรับที่นั่งสำหรับเด็กที่ได้รับการรับรองให้ใช้ได้ทั่วไป

^A วอลโว่ขอแนะนำให้ใช้เบาะนั่งสำหรับเด็กแบบหันหน้าไปข้างหลังสำหรับกลุ่มนี้

ข้อมูลที่เกี่ยวข้อง

- ที่นั่งสำหรับเด็ก (น. 83)
- จุดยึด i-Size/ISOFIX (น. 91)
- ตารางตำแหน่งของที่นั่งสำหรับเด็ก ISOFIX (น. 92)
- ตารางตำแหน่งของที่นั่งสำหรับเด็กที่ใช้เข็มขัด
นิรภัยของรถ (น. 88)

เบาะรองนั่งเสริมแบบรวมในตัว*

เบาะรองนั่งเสริมแบบรวมในตัวบนที่นั่งตัวนอนของที่นั่งด้านหลังจะทำให้เด็ก ๆ นั่งได้อย่างสบายและปลอดภัย

เบาะรองนั่งเสริมได้รับการออกแบบมาเป็นพิเศษเพื่อให้ความปลอดภัยสูงสุด โดยจะใช้งานร่วมกับเข็มขัดนิรภัยที่ได้รับการรับรองสำหรับเด็กที่มีน้ำหนักระหว่าง 15 ถึง 36 กก. และมีความสูงไม่ต่ำกว่า 97 ซม.



ตำแหน่งที่ถูกต้อง เข็มขัดนิรภัยควรพาดอยู่บนไหล่

โปรดตรวจสอบก่อนขึ้นรถว่า:

- เบาะรองนั่งเสริมแบบรวมในตัวอยู่ในโหมดล็อกแล้ว
- เข็มขัดนิรภัยแนบตัวเด็กโดยไม่หย่อนหรือบิดงอ

- เข็มขัดนิรภัยจะต้องไม่พาดผ่านบริเวณลำคอของเด็ก หรือบริเวณต่ำกว่าไหล่
- เข็มขัดนิรภัยช่วงดักควรจะคาดอยู่ตำแหน่งกระดูกเชิงกรานเพื่อให้การป้องกันที่ดีที่สุด

⚠ คำเตือน

วอลโว่ขอแนะนำว่า การซ่อมแซมหรือการเปลี่ยนควรกระทำโดยศูนย์บริการของวอลโว่ที่ได้รับการแต่งตั้งเท่านั้น ห้ามทำการดัดแปลงหรือการต่อเติมเบาะรองนั่งไม่ว่าจะในทางใดก็ตาม ถ้าเบาะรองนั่งแบบติดตั้งในตัวได้รับแรงกระแทกอย่างแรง ตัวอย่างเช่น ในกรณีที่เกิดการชน ต้องเปลี่ยนเบาะรองนั่งทั้งชุด ถึงแม้จะดูเหมือนว่าเบาะรองนั่งไม่เสียหาย แต่ความสามารถในการป้องกันอาจไม่เหมือนเดิม ต้องเปลี่ยนเบาะรองนั่งด้วยเช่นกัน ถ้าสึกหรอมาก

⚠ คำเตือน

ถ้าไม่ปฏิบัติตามคำแนะนำสำหรับเบาะรองนั่งเสริมแบบรวมในตัว เด็กอาจได้รับบาดเจ็บร้ายแรงได้ในกรณีที่เกิดอุบัติเหตุขึ้น

ข้อมูลที่เกี่ยวข้อง

- ความปลอดภัยสำหรับเด็ก (น. 82)
- การยกเบาะรองนั่งเสริมแบบรวมในตัว* ขึ้น (น. 98)
- การลดระดับเบาะรองนั่งเสริมแบบรวมในตัว* ลง (น. 99)

ความปลอดภัย

การยกเบาะรองนั่งเสริมแบบรวมในตัว* ขึ้น
เบาะรองนั่งเสริมแบบรวมในตัวบนที่นั่งตัวนอกของ
ที่นั่งด้านหลังสามารถพับขึ้นเพื่อใช้งานได้

เบาะรองนั่งเสริมสามารถพับขึ้นได้สองตำแหน่ง
ตำแหน่งที่ควรใช้จะขึ้นอยู่กับน้ำหนักของเด็ก

	ตำแหน่งด้านล่าง	ตำแหน่งด้านบน
น้ำหนัก	22-36 กก.	15-25 กก.

ตำแหน่งด้านล่าง:

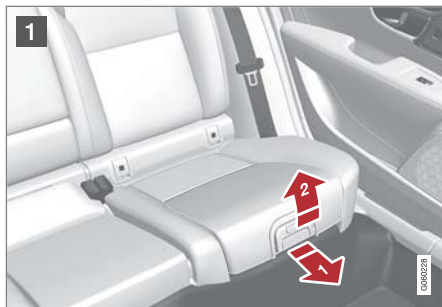

1 ดึงด้ามจับไปข้างหน้าและดึงขึ้นเพื่อปล่อยเบาะรอง
นั่ง



2 กดเบาะรองนั่งไปข้างหลังให้เข้าล็อก

ตำแหน่งด้านบน เริ่มจากตำแหน่งด้านล่าง:



1 กดปุ่มเพื่อปลดเบาะรองนั่งเสริม

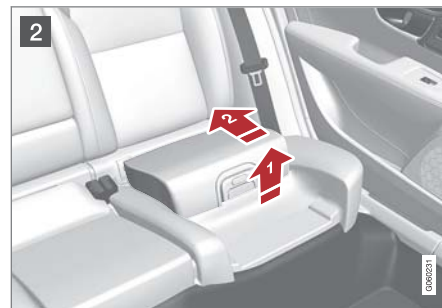

2 ยกเบาะรองนั่งขึ้นที่ขอบหน้า และกดกลับไปที่พัก
พิงหลังเพื่อล็อก

คำเตือน

ถ้าไม่ปฏิบัติตามคำแนะนำสำหรับเบาะรองนั่งเสริม
แบบรวมในตัว เด็กอาจได้รับบาดเจ็บร้ายแรงได้ใน
กรณีที่เกิดอุบัติเหตุขึ้น

i หมายเหตุ

ไม่สามารถปรับที่นั่งแบบยกระดับจากตำแหน่งด้านบนไปยังตำแหน่งด้านล่างได้ จากตำแหน่งด้านบนชั้นแรก จะต้องลดระดับที่นั่งแบบยกระดับลงไปใบบาะรองนั่งจนสุดเสียก่อน จากนั้นจึงพับไปที่ตำแหน่งด้านล่าง

ข้อมูลที่เกี่ยวข้อง

- เบาะรองนั่งเสริมแบบรวมในตัว* (น. 97)
- การลดระดับเบาะรองนั่งเสริมแบบรวมในตัว* ลง (น. 99)

การลดระดับเบาะรองนั่งเสริมแบบรวมในตัว* ลง

เบาะรองนั่งเสริมแบบรวมในตัวบนที่นั่งตัวนอกของที่นั่งด้านหลังสามารถพับลงได้เมื่อไม่ใช้งาน

i หมายเหตุ

ไม่สามารถปรับที่นั่งแบบยกระดับจากตำแหน่งด้านบนไปยังตำแหน่งด้านล่างได้ จากตำแหน่งด้านบนชั้นแรก จะต้องลดระดับที่นั่งแบบยกระดับลงไปใบบาะรองนั่งจนสุดเสียก่อน จากนั้นจึงพับไปที่ตำแหน่งด้านล่าง



1 ดึงด้ามจับไปข้างหน้าเพื่อปล่อยเบาะนั่ง



2 กดลงด้วยมือของท่านที่ตรงกลางเบาะเพื่อลดระดับเบาะ

! สำคัญ

ตรวจสอบว่า ไม่มีของหลุดลอย (เช่น ของเล่น) วางอยู่ในพื้นที่ว่างด้านหลังได้เบาะนั่งก่อนที่จะลดระดับเบาะนั่งลง

i หมายเหตุ

ก่อนที่จะลดระดับพนักพิงด้านหลังลง จะต้องลดระดับเบาะรองนั่งเสริมลงก่อน

ความปลอดภัย

◀◀ ข้อมูลที่เกี่ยวข้อง

- เบาะรองนั่งเสริมแบบรวมในตัว* (น. 97)
- การยกเบาะรองนั่งเสริมแบบรวมในตัว* ขึ้น (น. 98)

มาตรฐานวัด และชุดควบคุม

มาตรวัดและตัวควบคุม, รถพวงมาลัยซ้าย

ภาพรวมจะแสดงจอแสดงผลและปุ่มควบคุมต่างๆ ที่อยู่ในใกล้กัน

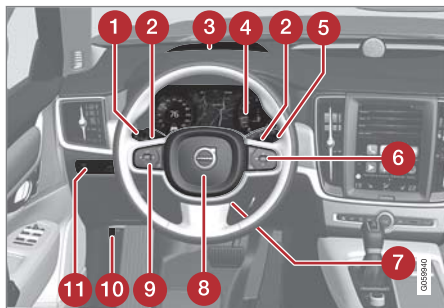

จอแสดงผล/ฟังก์ชันการทำงาน/ตัวควบคุม	
1	ไฟแสดงตำแหน่ง, ไฟสำหรับการขับขี่ในเวลากลางวัน, ไฟต่ำ, ไฟสูง, ไฟเลี้ยว, ไฟตัดหมอกด้านหน้า/ไฟขณะเข้าโค้ง*, ไฟตัดหมอกด้านหลัง, การรีเซ็ตมาตรวัดการเดินทาง
2	แป้นเปลี่ยนเกียร์ที่พวงมาลัยสำหรับการเปลี่ยนเกียร์แบบเกียร์ธรรมดาในกระปุกเกียร์อัตโนมัติ*

จอแสดงผล/ฟังก์ชันการทำงาน/ตัวควบคุม	
3	จอแสดงผลบนกระจกหน้า*
4	จอแสดงผลสำหรับคนขับ
5	ที่ปิดน้ำฝนและการล้างกระจก, เซ็นเซอร์วัดปริมาณน้ำฝน*
6	แป้นกดทางด้านขวาของพวงมาลัย
7	การปรับตั้งพวงมาลัย
8	แดร
9	แป้นกดทางด้านซ้ายของพวงมาลัย
10	การเปิดฝากระโปรงหน้า
11	ไฟจอแสดงผล, การปลดล็อคประตูท้าย, การเปิด/ปิดประตูท้าย*, การปรับระดับการส่องไฟหน้าฮาโลเจน



จอแสดงผล/ฟังก์ชันการทำงาน/ตัวควบคุม	
1	ไฟอ่านหนังสือด้านหน้าและไฟส่องสว่างภายใน
2	หลังคาพาโนรามา*
3	การแสดงผลในคอนโซลหลังคา
4	การติดตั้งสะท้อนของกระจกมองหลังด้วยตัวเอง

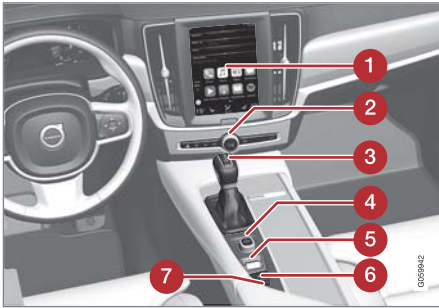

	จอแสดงผล/ฟังก์ชันการทำงาน/ตัวควบคุม
1	จอแสดงผลส่วนกลาง
2	ไฟกะพริบฉุกเฉิน, การไล่ฝ้าระดับสูงสุด/ชุดทำความร้อนกระจกหน้า*, สื่อข้อมูล, การเปิดฝาของช่องเก็บของหน้ารถ
3	คันเลือกเกียร์
4	ปุ่มสตาร์ท
5	ตัวควบคุมโหมดการขับขี่*
6	เบรกจอด
7	การเบรกอัตโนมัติเมื่อจอดอยู่กับที่

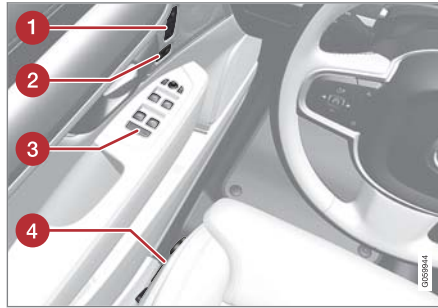

	จอแสดงผล/ฟังก์ชันการทำงาน/ตัวควบคุม
1	หน่วยความจำสำหรับการตั้งค่าของ: <ul style="list-style-type: none"> ที่นั่งด้านหน้าแบบปรับด้วยไฟฟ้า* กระจกมองข้าง จอแสดงผลบนกระจกหน้า*
2	การเปิดประตู, การล็อก/ปลดล็อกประตูและประตูท้าย
3	กระจกไฟฟ้า, กระจกมองข้าง
4	การปรับที่นั่งด้านหน้า

มาตรฐานและตัวควบคุม, รถพวงมาลัยขวา
ภาพรวมจะแสดงจอแสดงผลและปุ่มควบคุมต่างๆ
ที่อยู่ใกล้กัน

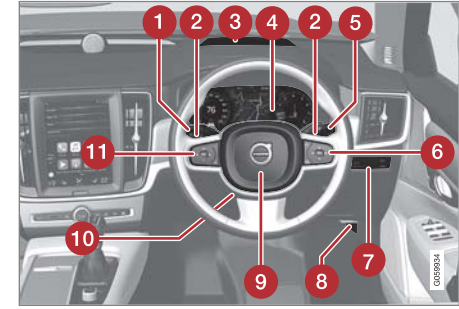

	จอแสดงผล/ฟังก์ชันการทำงาน/ตัวควบคุม
1	ไฟแสดงตำแหน่ง, ไฟสำหรับการขับขี่ในเวลากลางวัน, ไฟต่ำ, ไฟสูง, ไฟเลี้ยว, ไฟตัดหมอกด้านหน้า/ไฟขณะเข้าโค้ง*, ไฟตัดหมอกด้านหลัง, การรีเซ็ตมาตรวัดการเดินทาง
2	แป้นเปลี่ยนเกียร์ที่พวงมาลัยสำหรับการเปลี่ยนเกียร์แบบเบียร์ธรรมดาในกระปุกเกียร์อัตโนมัติ*





	จอแสดงผล/ฟังก์ชันการทำงาน/ตัวควบคุม
3	จอแสดงผลบนกระจกหน้า*
4	จอแสดงผลสำหรับคนขับ
5	ที่ปัดน้ำฝนและการล้างกระจก, เซ็นเซอร์วัดปริมาณน้ำฝน*
6	แป้นกดทางด้านขวาของพวงมาลัย
7	ไฟจอแสดงผล, การปลดล็อกประตูท้าย, การเปิด/การปิดประตูท้าย*
8	การเปิดฝากระโปรงหน้า
9	แตร
10	การปรับตั้งพวงมาลัย
11	แป้นกดทางด้านซ้ายของพวงมาลัย



	จอแสดงผล/ฟังก์ชันการทำงาน/ตัวควบคุม
1	ไฟอ่านหนังสือด้านหน้าและไฟส่องสว่างภายใน
2	หลังคาพวงมาลัย*
3	การแสดงผลในคอนโซลหลังคา
4	การตัดแสงสะท้อนของกระจกมองหลังด้วยตัวเอง

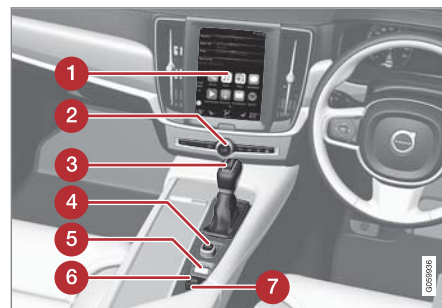

	จอแสดงผล/ฟังก์ชันการทำงาน/ตัวควบคุม
1	จอแสดงผลส่วนกลาง
2	ไฟกะพริบฉุกเฉิน, การไล่ฝ้าระดับสูงสุด/ชุดทำความร้อนบนกระจกหน้า*, สื่อข้อมูล, การเปิดฝาของช่องเก็บของหน้ารถ
3	คันเลือกเกียร์
4	ปุ่มสตาร์ท
5	ตัวควบคุมโหมดการขับขี่*
6	เบรกจอด
7	การเบรกอัตโนมัติเมื่อจอดอยู่กับที่

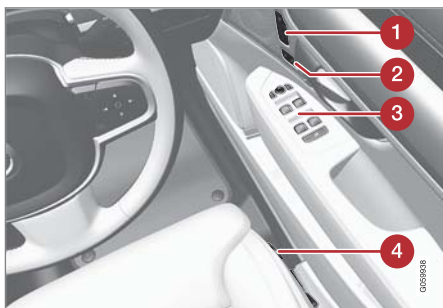

จอแสดงผล/ฟังก์ชันการทำงาน/ตัวควบคุม	
1	<p>หน่วยความจำสำหรับการตั้งค่าของ:</p> <ul style="list-style-type: none"> ที่นั่งด้านหน้าแบบปรับด้วยไฟฟ้า* กระจกมองข้าง จอแสดงผลบนกระจกหน้า*
2	<p>การเปิดประตู, การล็อก/ปลดล็อกประตูและประตูท้าย</p>
3	<p>กระจกไฟฟ้า, กระจกมองข้าง</p>
4	<p>การปรับที่นั่งด้านหน้า</p>

จอแสดงผลสำหรับคนขับ

จอแสดงผลสำหรับคนขับจะแสดงข้อมูลเกี่ยวกับรถ และการขับขี่

จอแสดงผลสำหรับคนขับประกอบด้วยเกจวัด, ไฟแสดง, สัญลักษณ์แสดง และสัญลักษณ์เตือน ข้อมูลของจอแสดงผลสำหรับคนขับจะขึ้นอยู่กับอุปกรณ์ของรถ, การตั้งค่า และฟังก์ชันที่ทำงานอยู่ในขณะนั้น

จอแสดงผลสำหรับคนขับมีให้เลือกใช้สองเวอร์ชัน นั่นคือแบบขนาด 12 นิ้วและขนาด 8 นิ้ว

คำเตือน

ในกรณีที่เกิดความผิดปกติขึ้นในจอแสดงผลสำหรับคนขับ ข้อมูลเกี่ยวกับเบรก, ถุงลมนิรภัย หรือระบบความปลอดภัยอื่นๆ อาจไม่แสดงขึ้น ในกรณีนี้ คนขับจะไม่สามารถตรวจสอบสถานะของระบบต่างๆ ของรถ หรือรับคำเตือนและข้อมูลในขณะนั้นได้

คำเตือน

ถ้าจอแสดงผลสำหรับคนขับดับ, ไม่ติดสว่างขึ้นเมื่อสั่งงาน/สตาร์ทรถ หรือแสดงผลไม่ถูกต้องทั้งจอหรือบางส่วน ห้ามรถไปใช้งาน ท่านควรนำรถเข้าไปที่ศูนย์บริการในพื้นที่ วอลโว่ขอแนะนำให้ผู้ศูนย์บริการของวอลโว่ที่ได้รับการแต่งตั้งอย่างเป็นทางการ

จอแสดงผลสำหรับคนขับขนาด 12 นิ้ว



ตำแหน่งบนจอแสดงผลสำหรับคนขับ:

ทางด้านซ้าย	ที่ตรงกลาง	ทางด้านขวา
มาตรวัดความเร็ว	สัญลักษณ์แสดงและสัญลักษณ์เตือน	มาตรวัดรอบเครื่องยนต์ ^A
มาตรวัดการเดินทาง	เกจวัดอุณหภูมิภายนอก	เกจวัด ECO ^A
มาตรวัดระยะทาง	นาฬิกา	ตัวแสดงการเปลี่ยนเกียร์
ข้อมูลเกี่ยวกับระบบควบคุมความเร็วคงที่และตัวจำกัดความเร็ว	ข้อความ และในบางกรณีจะมีภาพกราฟิกด้วย	โหมดขับชี้
ข้อมูลป้ายจราจรบนถนน*	ข้อมูลเกี่ยวกับประตูและเข็มขัดนิรภัย	เกจวัดระดับน้ำมันเชื้อเพลิง
–	เครื่องเล่นสื่อ	สถานะของฟังก์ชัน Start/Stop
–	แผนที่ระบบนำทาง*	ระยะทางที่สามารถขับชี้ได้ก่อนที่น้ำมันเชื้อเพลิงจะหมด
–	โทรศัพท์	ความดันเปลี่ยนน้ำมันเชื้อเพลิงในขณะนั้น
–	การจดจำเสียง	เมนูแอป (สั่งงานโดยใช้แป้นกดบนพวงมาลัย)

A ขึ้นอยู่กับโหมดการขับชี้ที่เลือกไว้



◀◀ **จอแสดงผลสำหรับคนขับขนาด 8 นิ้ว**



ตำแหน่งบนจอแสดงผลสำหรับคนขับ:

ทางด้านซ้าย	ที่ตรงกลาง	ทางด้านขวา
เกจวัดระดับน้ำมันเชื้อเพลิง	มาตรวัดความเร็ว	เครื่องเล่นสื่อ
โหมคัปซี	ข้อมูลป้ายจราจรบนถนน*	โทรศัพท์
ตัวแสดงการเปลี่ยนเกียร์	ข้อมูลเกี่ยวกับระบบควบคุมความเร็วคงที่และตัวจำกัดความเร็ว	ข้อมูลการนำทาง*
มาตรวัดรอบเครื่องยนต์ ^A	ข้อมูลเกี่ยวกับประตูและเข็มขัดนิรภัย	นาฬิกา
เกจวัด ECO ^A	สถานะของฟังก์ชัน Start/Stop	เมนูแอป (ทำงานโดยใช้แป้นกดบนพวงมาลัย)
ระยะทางที่สามารถขับซีได้ก่อนที่น้ำมันเชื้อเพลิงจะหมด	–	ความดันเปลี่ยนน้ำมันเชื้อเพลิงในขณะนั้น
เกจวัดอุณหภูมิภายนอก	–	มาตรวัดระยะทาง

ทางด้านซ้าย	ที่ตรงกลาง	ทางด้านขวา
สัญลักษณ์แสดงและสัญลักษณ์เตือน	–	มาตรวัดการเดินทาง
–	–	สัญลักษณ์แสดงและสัญลักษณ์เตือน
–	–	การจดจำเสียง
–	–	เกจวัดอุณหภูมิเครื่องยนต์
–	–	ข้อความ และในบางกรณีจะมีภาพกราฟิกด้วย

A ขึ้นอยู่กับโหมดการขับขี่ที่เลือกไว้

ตำแหน่งของสัญลักษณ์ที่สามารถปรับได้



ตัวอย่างของสัญลักษณ์ตัวแสดงบนจอแสดงผลสำหรับคนขับ ขนาด 12 นิ้ว

ที่ตรงกลางของจอแสดงผลสำหรับคนขับจะสามารถแสดงสัญลักษณ์ต่างๆ สำหรับข้อความชนิดต่างๆ ได้ โดยอาจอยู่ในรูปของไฟแสดงหรือสัญลักษณ์เตือน หรือประกอบด้วยชุดของรูปภาพที่เริ่มจากตำแหน่งนี้แล้วถูกแปลงเป็นรูปภาพที่มีขนาดใหญ่ขึ้น

การเปิดใช้งานจอแสดงผลสำหรับคนขับ

จอแสดงผลสำหรับคนขับจะทำงานทันทีที่ประตูบานใดบานหนึ่งเปิดออก กล่าวคือ เมื่อสวิตช์กุญแจอยู่ในตำแหน่ง 0 จอแสดงผลสำหรับคนขับจะดับไปชั่วขณะถ้าไม่ได้ใช้งาน ในการเปิดใช้งานอีกครั้ง ให้ดำเนินการอย่างใดอย่างหนึ่งดังต่อไปนี้:

- เขียบแป้นเบรก
- หมุนปุ่มสตาร์ทไปที่ตำแหน่งสวิตช์กุญแจ I
- เปิดประตูบานใดบานหนึ่งออก

ข้อมูลที่เกี่ยวข้อง

- การตั้งค่าจอแสดงผลสำหรับคนขับ (น. 111)
- สัญลักษณ์ตัวแสดงในจอแสดงผลสำหรับคนขับ (น. 112)
- สัญลักษณ์เตือนในจอแสดงผลสำหรับคนขับ (น. 115)



มาตรฐานและชุดควบคุม

- ◀◀ • เมนูแอปพลิเคชันในจอแสดงผลสำหรับคนขับ (น. 167)
- ข้อตกลงการอนุญาตใช้สิทธิสำหรับจอแสดงผล สำหรับคนขับ (น. 118)

การตั้งค่าจอแสดงผลสำหรับคนขับ

การตั้งค่าสำหรับจอแสดงผลสำหรับคนขับสามารถทำได้ในเมนูแอปพลิเคชันของจอแสดงผลสำหรับคนขับ และในเมนู Settings ของจอแสดงผลส่วนกลาง

การตั้งค่าในเมนูแอป

ในเมนูแอป ท่านสามารถเลือกข้อมูลที่จะแสดงขึ้นบนจอแสดงผลสำหรับคนขับได้จากข้อมูลต่อไปนี้

- คอมพิวเตอร์การเดินทาง
- เครื่องเล่นมีเดีย
- โทรศัพท์
- ระบบนำทาง*

เมนูแอปพลิเคชันในจอแสดงผลสำหรับคนขับจะเปิดขึ้น และสามารถไปยังส่วนต่างๆ ในเมนูได้โดยใช้แป้นกดทางด้านขวาบนพวงมาลัย โปรดดูส่วน "การใช้เมนูแอปพลิเคชันในจอแสดงผลสำหรับคนขับ"

การตั้งค่าในจอแสดงผลส่วนกลาง

การเลือกชนิดของข้อมูล

1. แตะที่ Settings ในมุมมองระดับบนสุดของจอแสดงผลส่วนกลาง
2. กด My Car → Displays → Driver Display Information
3. เลือกสิ่งที่จะแสดงในพื้นที่หลัง:
 - Show no information in background
 - Show information for current playing media
 - Show navigation even if no route is set¹.

จอแสดงผลสำหรับคนขับขนาด 12 นิ้วจะแสดงข้อมูลที่ตรงกลาง ส่วนจอแสดงผลสำหรับคนขับขนาด 8 นิ้วจะแสดงข้อมูลที่ช่องข้อมูลด้านบนขวา

การเลือกธีม

1. แตะที่ Settings ในมุมมองระดับบนสุดของจอแสดงผลส่วนกลาง
2. แตะที่ My Car → Displays → Display Themes

3. เลือกธีม (ลักษณะที่ปรากฏ) สำหรับจอแสดงผลสำหรับคนขับ:

- Glass
- Minimalistic
- Performance
- Chrome Rings.

การเลือกภาษา

1. แตะที่ Settings ในมุมมองระดับบนสุดของจอแสดงผลส่วนกลาง
2. แตะที่ System → System Language เพื่อเลือกภาษา
 - > การเปลี่ยนแปลงจะส่งผลกระทบต่อภาษาในจอแสดงผลทุกจอ



ข้อมูลที่เกี่ยวข้อง



- จอแสดงผลสำหรับคนขับ (น. 106)
- เมนูแอปพลิเคชันในจอแสดงผลสำหรับคนขับ (น. 167)
- มุมมองการตั้งค่า (น. 241)



¹ แผนที่แสดงขึ้นในจอแสดงผลสำหรับคนขับขนาด 12 นิ้วเท่านั้น ส่วนในจอแสดงผลสำหรับคนขับขนาด 8 นิ้ว จะแสดงเฉพาะคำแนะนำเส้นทางเท่านั้น สำหรับข้อมูลเพิ่มเติม โปรดดูในส่วน "จอแสดงผลและตัวควบคุมสำหรับการนำทางด้วยแผนที่" และ "การนำทางด้วยแผนที่บนจอแสดงผลสำหรับคนขับ"





สัญลักษณ์ตัวแสดงในจอแสดงผลสำหรับคนขับ





สัญลักษณ์แสดงผลต่าง ๆ ใช้ในการแจ้งให้คนขับทราบเกี่ยวกับฟังก์ชันที่สั่งงาน ว่าระบบนั้น ๆ กำลังทำงานอยู่ หรือมีข้อผิดพลาด/การทำงานล้มเหลวเกิดขึ้น

สัญลักษณ์	ความหมาย
	ข้อมูล อ่านข้อความบนจอแสดง เมื่อระบบใดระบบหนึ่งของรถไม่สามารถทำงานได้อย่างที่ควรจะเป็น สัญลักษณ์นี้แสดงข้อมูลนี้จะติดสว่างขึ้น และข้อความจะแสดงขึ้นบนจอแสดงผลสำหรับคนขับ สัญลักษณ์แสดงข้อมูลนี้อาจสว่างขึ้นพร้อมกับสัญลักษณ์อื่นด้วย
	ข้อบกพร่องในระบบเบรก สัญลักษณ์จะติดสว่างเมื่อมีความผิดปกติเกิดขึ้นในเบรกจอตรด

สัญลักษณ์	ความหมาย
	ข้อบกพร่องในระบบ ABS หากสัญลักษณ์นี้สว่างขึ้น แสดงว่าระบบไม่ทำงาน ระบบเบรกปกติของรถจะทำงานต่อไป แต่จะไม่มีการทำงานของ ABS
	เบรกอัตโนมัติทำงาน สัญลักษณ์จะติดสว่างขึ้นเมื่อฟังก์ชันนี้ทำงาน และมีการใช้เบรกเท้าหรือเบรกจอตรด เบรกจะรักษาให้รถจอดอยู่กับที่เมื่อหยุดรถ

สัญลักษณ์	ความหมาย
	ระบบความดันลมยาง สัญลักษณ์จะติดสว่างขึ้นในกรณีที่ความดันลมยางต่ำเกินไป ในกรณีที่เกิดความผิดปกติขึ้นในระบบตรวจสอบความดันลมยาง สัญลักษณ์จะกะพริบเป็นเวลาประมาณ 1 นาที จากนั้นจะติดสว่างคงที่ ความผิดปกติที่เป็นไปได้คือ ระบบไม่สามารถตรวจจับหรือทำการเตือนความดันลมยางต่ำได้อย่างที่ควรจะเป็น
	ระบบไอเสีย ถ้าสัญลักษณ์นี้ติดสว่างขึ้นหลังจากสตาร์ทเครื่องยนต์ติดแล้ว อาจเนื่องมาจากข้อบกพร่องในระบบไอเสียของรถ ขับรถไปที่ศูนย์บริการเพื่อเข้ารับการตรวจสอบ วอลโว่ขอแนะนำให้ท่านติดต่อศูนย์บริการของวอลโว่ที่ได้รับการแต่งตั้ง



สัญลักษณ์	ความหมาย
	ไฟแสดงไฟเลี้ยวซ้ายและเลี้ยวขวา สัญลักษณ์นี้จะกะพริบเมื่อใช้งานไฟเลี้ยว
	
	ไฟแสดงตำแหน่ง สัญลักษณ์จะติดสว่างขึ้นเมื่อเปิดไฟแสดงตำแหน่ง
	ความผิดปกติในระบบไฟหน้า สัญลักษณ์จะติดสว่างขึ้นถ้าเกิดความผิดปกติขึ้นในฟังก์ชัน ABL (ไฟขณะเข้าโค้งแบบแอคทีฟ) หรือถ้าเกิดความผิดปกติอื่นอีกอย่างหนึ่งขึ้นในระบบไฟหน้า
	ไฟสูงแบบแอคทีฟทำงาน สัญลักษณ์จะติดสว่างเป็นสีน้ำเงินเมื่อเปิดใช้งานไฟสูงแบบอัตโนมัติ

สัญลักษณ์	ความหมาย
	ไฟสูงแบบแอคทีฟปิดทำงาน สัญลักษณ์จะติดสว่างเป็นสีขาวเมื่อปิดใช้งานไฟสูงแบบอัตโนมัติ
	ไฟสูง เปิด สัญลักษณ์จะสว่างขึ้นเมื่อเปิดไฟสูงและเมื่อกะพริบไฟสูง
	ไฟสูงแบบแอคทีฟทำงาน สัญลักษณ์จะติดสว่างเป็นสีน้ำเงินเมื่อเปิดใช้งานไฟสูงแบบอัตโนมัติ เปิดไฟแสดงตำแหน่ง
	ไฟสูงแบบแอคทีฟปิดทำงาน สัญลักษณ์จะติดสว่างเป็นสีขาวเมื่อปิดใช้งานไฟสูงแบบอัตโนมัติ เปิดไฟแสดงตำแหน่ง
	ไฟสูง เปิด สัญลักษณ์จะติดสว่างขึ้นเมื่อเปิดไฟสูงและไฟแสดงตำแหน่ง

สัญลักษณ์	ความหมาย
	ไฟตัดหมอกด้านหน้าทำงาน สัญลักษณ์นี้จะสว่างขึ้นเมื่อเปิดไฟตัดหมอกด้านหน้า
	ไฟตัดหมอกด้านหลังถูกกระตุ้น สัญลักษณ์นี้จะสว่างขึ้นเมื่อเปิดไฟตัดหมอกด้านหลัง
	เซ็นเซอร์วัดปริมาณน้ำฝนทำงาน สัญลักษณ์นี้จะสว่างขึ้นเมื่อเซ็นเซอร์วัดปริมาณน้ำฝนเปิดทำงาน
	การปรับสภาพลวงหน้าทำงาน สัญลักษณ์จะติดสว่างขึ้นเมื่อชุดทำความร้อน/ระบบปรับอากาศสำหรับเครื่องยนต์และห้องโดยสารกำลังทำการปรับสภาพของรถลวงหน้า





สัญลักษณ์	ความหมาย
	<p>ระบบควบคุมเสถียรภาพ</p> <p>หากสัญลักษณ์กะพริบแสดงว่าระบบควบคุมเสถียรภาพทำงานอยู่ หากสัญลักษณ์สว่างค้างอยู่ แสดงว่ามีข้อบกพร่องในระบบ</p>
	<p>ระบบควบคุมเสถียรภาพ, โหมด Sport</p> <p>สัญลักษณ์จะติดสว่างขึ้นเมื่อโหมดสปอร์ตทำงาน โหมดสปอร์ตทำให้สามารถขับรถได้อย่างแอคทีฟยิ่งขึ้น ระบบจะตรวจดูว่า เป็นคันเร่ง การหมุนพวงมาลัย และการเข้าโค้งมีการทำงานสูงกว่าในการขับปกติหรือไม่ และให้ส่วนหลังของรถสามารถสไลด์ไถลในลักษณะที่ควบคุมได้ในระดับหนึ่ง จากนั้นระบบจะแทรกแซงและควบคุมเสถียรภาพของรถ</p>

สัญลักษณ์	ความหมาย
	<p>ระบบช่วยรักษาช่องทางเดินรถ</p> <p>สัญลักษณ์สีขาว: ระบบช่วยรักษาช่องทางเดินรถทำงาน และตรวจพบเส้นแบ่งช่องทางเดินรถ</p> <p>สัญลักษณ์สีเทา: ระบบช่วยรักษาช่องทางเดินรถทำงาน แต่ตรวจไม่พบเส้นแบ่งช่องทางเดินรถ</p> <p>สัญลักษณ์สีเหลือง: การเตือน/การเข้าแทรกการทำงานของระบบช่วยรักษาช่องทางเดินรถ</p>

สัญลักษณ์	ความหมาย
	<p>ระบบช่วยรักษาช่องทางเดินรถและเซ็นเซอร์วัดปริมาณน้ำฝน</p> <p>สัญลักษณ์สีขาว: ระบบช่วยรักษาช่องทางเดินรถทำงาน และตรวจพบเส้นแบ่งช่องทางเดินรถ เช่น เซอร์วิด ปริมาณน้ำฝนทำงาน</p> <p>สัญลักษณ์สีเทา: ระบบช่วยรักษาช่องทางเดินรถทำงาน แต่ตรวจไม่พบเส้นแบ่งช่องทางเดินรถ เช่น เซอร์วิด ปริมาณน้ำฝนทำงาน</p>

ตัวเตือนสำหรับประตู, ฝากระโปรงหน้า, ประตูท้าย และฝาปิดที่เติมน้ำมันเชื้อเพลิง

ถ้าฝากระโปรงหน้า, ประตูท้าย, ฝาปิดที่เติมน้ำมันเชื้อเพลิง หรือประตูปิดไม่สนิท ข้อมูลหรือสัญลักษณ์เตือน และภาพกราฟิกจะติดสว่างขึ้นในจอแสดงผลสำหรับคนขับ

ข้อมูลที่เกี่ยวข้อง

- จอแสดงผลสำหรับคนขับ (น. 106)
- สัญลักษณ์เตือนในจอแสดงผลสำหรับคนขับ (น. 115)
- ตัวเตือนประตูและเข็มขัดนิรภัย (น. 72)

สัญลักษณ์เตือนในจอแสดงผลสำหรับคนขับ
สัญลักษณ์เตือนจะแจ้งให้คนขับทราบเกี่ยวกับขั้น
การทำงานที่สำคัญที่กำลังทำงานอยู่ หรือแจ้งให้
ทราบว่ามีความผิดปกติร้ายแรง/การทำงานล้มเหลว
เกิดขึ้น



คำเตือน

ถ้าระดับน้ำมันเบรกในกระปุกน้ำมันเบรกอยู่ต่ำกว่าระดับ MIN ห้ามขับรถจนกว่าจะทำการเติมน้ำมันเบรกจนได้ระดับแล้ว

การรั่วไหลของน้ำมันเบรกต้องได้รับการตรวจสอบหาสาเหตุโดยศูนย์บริการ วอลโว่ขอแนะนำให้ติดต่อกับศูนย์บริการของวอลโว่ที่ได้รับการแต่งตั้งอย่างเป็นทางการ

คำเตือน

ถ้าสัญลักษณ์ BRAKE และ ABS ติดสว่างขึ้นพร้อมกัน อาจเสี่ยงต่อการเกิดอาการท้ายปัดได้ในขณะที่เบรกแรงๆ



สัญลักษณ์	ความหมาย
	<p>สัญญาณเตือน</p> <p>สัญลักษณ์เตือนสีแดงจะสว่างขึ้นเมื่อตรวจพบข้อบกพร่องที่อาจส่งผลกระทบต่อความปลอดภัย และ/หรือความสามารถในการขับขี่รถ ข้อความอธิบายจะแสดงขึ้นในจอแสดงผลสำหรับคนขับในเวลาเดียวกัน สัญลักษณ์เตือนอาจติดสว่างขึ้นพร้อมกับสัญลักษณ์อื่นด้วย</p>
	<p>ระบบเตือนเข็มขัดนิรภัย</p> <p>สัญลักษณ์นี้จะกะพริบถ้าผู้โดยสารบนที่นั่งด้านหน้าไม่ได้คาดเข็มขัดนิรภัย หรือถ้าผู้โดยสารบนที่นั่งด้านหลังปลดเข็มขัดนิรภัยออก</p>





สัญลักษณ์	ความหมาย
	<p>ดูลมนิรภัย</p> <p>ถ้าสัญลักษณ์ติดสว่างค้างอยู่หรือติดสว่างขึ้นในขณะที่กำลังขับขี้อยู่ หมายความว่ามีการตรวจพบความผิดปกติในระบบความปลอดภัยของรถ ระบบใดระบบหนึ่ง อ่านข้อความบนจอแสดงผลสำหรับคนขับ วอลโว่ขอแนะนำให้ท่านติดต่อศูนย์บริการของวอลโว่ที่ได้รับการแต่งตั้ง</p>
	<p>ข้อบกพร่องในระบบเบรก</p> <p>ถ้าสัญลักษณ์นี้สว่างขึ้น แสดงว่าระดับน้ำมันเบรกอาจต่ำเกินไป นำรถเข้าศูนย์บริการที่ได้รับการรับรองที่อยู่ใกล้ที่สุดเพื่อตรวจเช็คระดับน้ำมันเบรกและทำการแก้ไข</p>

สัญลักษณ์	ความหมาย
	<p>มีการใส่เบรกจอดรถ</p> <p>สัญลักษณ์จะสว่างค้างอยู่เมื่อมีการใช้เบรกจอด</p> <p>หากสัญลักษณ์กะพริบแสดงว่ามีข้อบกพร่องเกิดขึ้น อ่านข้อความบนจอแสดงผลสำหรับคนขับ</p>

สัญลักษณ์	ความหมาย
	<p>ความดันน้ำมันต่ำ</p> <p>หากสัญลักษณ์นี้สว่างขึ้นระหว่างขับรถ แสดงว่าความดันน้ำมันเครื่องต่ำเกินไป ให้ดับเครื่องยนต์ทันที และตรวจสอบระดับน้ำมันเครื่อง เติมน้ำมันหากจำเป็น หากสัญลักษณ์สว่างขึ้น แต่ระดับน้ำมันปกติ โปรดติดต่อศูนย์บริการ วอลโว่ขอแนะนำให้ท่านติดต่อศูนย์บริการของวอลโว่ที่ได้รับการแต่งตั้ง</p>
	<p>อัลเทอร์เนเตอร์ไม่ชาร์จ</p> <p>สัญลักษณ์นี้จะสว่างขึ้นระหว่างขับรถ หากมีข้อบกพร่องเกิดขึ้นในระบบไฟฟ้า ให้ไปที่ศูนย์บริการ วอลโว่ขอแนะนำให้ท่านติดต่อศูนย์บริการของวอลโว่ที่ได้รับการแต่งตั้ง</p>

ตัวเตือนสำหรับประตู, ฝากระโปรงหน้า, ประตูท้าย และฝาปิดที่เติมน้ำมันเชื้อเพลิง ถ้าฝากระโปรงหน้า, ประตูท้าย, ฝาปิดที่เติมน้ำมันเชื้อเพลิง หรือประตูปิดไม่สนิท ข้อมูลหรือสัญลักษณ์เตือน

และภาพกราฟิกจะติดสว่างขึ้นในจอแสดงผลสำหรับคนขับ

ข้อมูลที่เกี่ยวข้อง

- จอแสดงผลสำหรับคนขับ (น. 106)
- สัญลักษณ์ตัวแสดงในจอแสดงผลสำหรับคนขับ (น. 112)
- ตัวเตือนประตูและเข็มขัดนิรภัย (น. 72)
- ความปลอดภัย (น. 64)

เกจวัดอุณหภูมิภายนอก

เกจวัดอุณหภูมิภายนอกจะแสดงขึ้นบนจอแสดงผลสำหรับคนขับ

เซ็นเซอร์จะตรวจจับอุณหภูมิภายนอกรถ

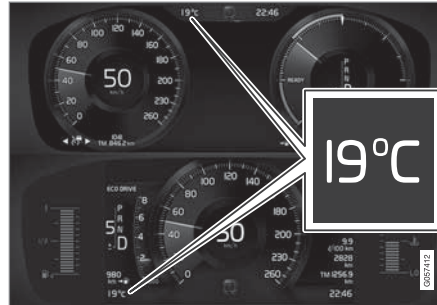

ตำแหน่งของเกจวัดอุณหภูมิภายนอกบนจอแสดงผลสำหรับคนขับขนาด 12 นิ้วและขนาด 8 นิ้ว

ถ้ารถจอดอยู่กับที่มาเป็นระยะหนึ่ง เกจวัดอุณหภูมิภายนอกอาจแสดงค่าอุณหภูมิที่สูงกว่าความเป็นจริง

เมื่ออุณหภูมิภายนอกอยู่ในช่วง $+2^{\circ}\text{C}$ ถึง -5°C

สัญลักษณ์เกล็ดหิมะจะแสดงขึ้นบนจอแสดงผลสำหรับคนขับ เพื่อเป็นการเตือนเกี่ยวกับสภาพถนนที่ลื่น

สัญลักษณ์เกล็ดหิมะยังแสดงขึ้นเป็นเวลาสั้นๆ บนจอแสดงผลบนกระจกหน้า (ถ้าติดตั้งไว้) อีกด้วย

การตั้งค่าเกจวัดอุณหภูมิภายนอก

เปลี่ยนหน่วยของเกจวัดอุณหภูมิโดยผ่านทางมุมมองระดับบนสุดของจอแสดงผลส่วนกลาง

- เลือก Settings → System → Units of Measurement และทำเครื่องหมายชนิดของหน่วยที่ต้องการ Metric, Imperial หรือ US

ข้อมูลที่เกี่ยวข้อง

- จอแสดงผลสำหรับคนขับ (น. 106)
- ระบบควบคุมสภาพอากาศ - เซ็นเซอร์ (น. 257)

นาฬิกา

นาฬิกาจะแสดงขึ้นทั้งบนจอแสดงผลสำหรับคนขับและจอแสดงผลส่วนกลาง

ตำแหน่ง



ตำแหน่งของนาฬิกาบนจอแสดงผลสำหรับคนขับขนาด 12 นิ้ว และขนาด 8 นิ้ว

บนจอแสดงผลส่วนกลาง นาฬิกาจะอยู่ที่ด้านบนขวาของส่วนแสดงสถานะ

ในบางสถานการณ์ ข้อความและข้อมูลอาจแสดงขึ้นโดยบังนฬิกาบนจอแสดงผลสำหรับคนขับ

การตั้งค่าสำหรับเวลาและวันที่

เลือก Settings → System → Date and Time ในมุมมองระดับบนสุดของจอแสดงผลส่วนกลาง เพื่อเปลี่ยนการตั้งค่ารูปแบบเวลาและวันที่

ปรับเวลาและวันที่โดยการกดลูกศรชี้ขึ้นหรือลงบนหน้าจอสัมผัส

เวลาแบบอัตโนมัติสำหรับรถที่มี GPS

ถ้ารถมีระบบนำทางติดตั้งอยู่ ก็จะสามารถเลือก Auto Time ได้ เขตเวลาจะได้รับการปรับโดยอัตโนมัติโดยอ้างอิงตามตำแหน่งของรถ สำหรับระบบนำทางบางชนิดจะต้องตั้งตำแหน่งในปัจจุบัน (ประเทศ) ด้วย จึงจะได้รับเขตเวลาที่ถูกต้อง ถ้าไม่เลือก Auto Time ไว้ จะสามารถปรับเวลาและวันที่ได้โดยใช้ลูกศรชี้ขึ้นและลูกศรชี้ลงบนหน้าจอสัมผัส

เวลาฤดูร้อน

ในบางประเทศ จะสามารถเลือกการตั้งค่าเวลาฤดูร้อนโดยอัตโนมัติได้โดยใช้ Auto สำหรับประเทศอื่นๆ เวลาฤดูร้อนสามารถตั้งค่าได้โดยใช้ On หรือ Off

ข้อมูลที่เกี่ยวข้อง

- จอแสดงผลสำหรับคนขับ (น. 106)
- มุมมองการตั้งค่า (น. 241)

ข้อตกลงการอนุญาตใช้สิทธิสำหรับจอแสดงผลสำหรับคนขับ

ใบอนุญาตคือ ข้อตกลงสำหรับสิทธิในการดำเนินการกิจกรรมบางอย่าง หรือการใช้สิทธิที่ได้รับมอบจากบุคคลอื่น ตามข้อกำหนดและเงื่อนไขในข้อตกลง ข้อความต่อไปนี้เป็นข้อตกลงของวอลโว่กับผู้ผลิต/ผู้พัฒนา และจะเป็นภาษาอังกฤษ

BSD 4-clause "Original" or "Old" License
Copyright (c) 1982, 1986, 1990, 1991, 1993 The Regents of the University of California. All rights reserved.

Redistribution and use in source and binary forms, with or without modification, are permitted provided that the following conditions are met:

1. Redistributions of source code must retain the above copyright notice, this list of conditions and the following disclaimer.
2. Redistributions in binary form must reproduce the above copyright notice, this list of conditions and the following disclaimer in the documentation and/or other materials provided with the distribution.

3. All advertising materials mentioning features or use of this software must display the following acknowledgement: This product includes software developed by the University of California, Berkeley and its contributors.
4. Neither the name of the University nor the names of its contributors may be used to endorse or promote products derived from this software without specific prior written permission.

THIS SOFTWARE IS PROVIDED BY THE REGENTS AND CONTRIBUTORS "AS IS" AND ANY EXPRESS OR IMPLIED WARRANTIES, INCLUDING, BUT NOT LIMITED TO, THE IMPLIED WARRANTIES OF MERCHANTABILITY AND FITNESS FOR A PARTICULAR PURPOSE ARE DISCLAIMED. IN NO EVENT SHALL THE REGENTS OR CONTRIBUTORS BE LIABLE FOR ANY DIRECT, INDIRECT, INCIDENTAL, SPECIAL, EXEMPLARY, OR CONSEQUENTIAL DAMAGES (INCLUDING, BUT NOT LIMITED TO, PROCUREMENT OF SUBSTITUTE GOODS OR

SERVICES; LOSS OF USE, DATA, OR PROFITS; OR BUSINESS INTERRUPTION) HOWEVER CAUSED AND ON ANY THEORY OF LIABILITY, WHETHER IN CONTRACT, STRICT LIABILITY, OR TORT (INCLUDING NEGLIGENCE OR OTHERWISE) ARISING IN ANY WAY OUT OF THE USE OF THIS SOFTWARE, EVEN IF ADVISED OF THE POSSIBILITY OF SUCH DAMAGE.

BSD 3-clause "New" or "Revised" License
Copyright (c) 2011-2014, Yann Collet.

Redistribution and use in source and binary forms, with or without modification, are permitted provided that the following conditions are met:

1. Redistributions of source code must retain the above copyright notice, this list of conditions and the following disclaimer.
2. Redistributions in binary form must reproduce the above copyright notice, this list of conditions and the following disclaimer in the documentation and/or other materials provided with the distribution.

3. Neither the name of the organisation nor the names of its contributors may be used to endorse or promote products derive from this software without specific prior written permission.

THIS SOFTWARE IS PROVIDED BY THE COPYRIGHT HOLDERS AND CONTRIBUTORS "AS IS" AND ANY EXPRESS OR IMPLIED WARRANTIES, INCLUDING, BUT NOT LIMITED TO, THE IMPLIED WARRANTIES OF MERCHANTABILITY AND FITNESS FOR A PARTICULAR PURPOSE ARE DISCLAIMED. IN NO EVENT SHALL THE COPYRIGHT HOLDER OR CONTRIBUTORS BE LIABLE FOR ANY DIRECT, INDIRECT, INCIDENTAL, SPECIAL, EXEMPLARY, OR CONSEQUENTIAL DAMAGES (INCLUDING, BUT NOT LIMITED TO, PROCUREMENT OF SUBSTITUTE GOODS OR SERVICES; LOSS OF USE, DATA, OR PROFITS; OR BUSINESS INTERRUPTION) HOWEVER CAUSED AND ON ANY THEORY OF LIABILITY, WHETHER IN CONTRACT, STRICT LIABILITY, OR TORT (INCLUDING NEGLIGENCE OR OTHERWISE)



ARISING IN ANY WAY OUT OF THE USE OF THIS SOFTWARE, EVEN IF ADVISED OF THE POSSIBILITY OF SUCH DAMAGE.

BSD 2-clause "Simplified" license

Copyright (c) <YEAR>, <OWNER> All rights reserved.

Redistribution and use in source and binary forms, with or without modification, are permitted provided that the following conditions are met:

1. Redistributions of source code must retain the above copyright notice, this list of conditions and the following disclaimer.
2. Redistributions in binary form must reproduce the above copyright notice, this list of conditions and the following disclaimer in the documentation and/or other materials provided with the distribution.

THIS SOFTWARE IS PROVIDED BY THE COPYRIGHT HOLDERS AND CONTRIBUTORS "AS IS" AND ANY EXPRESS OR IMPLIED WARRANTIES, INCLUDING, BUT NOT LIMITED

TO, THE IMPLIED WARRANTIES OF MERCHANTABILITY AND FITNESS FOR A PARTICULAR PURPOSE ARE DISCLAIMED. IN NO EVENT SHALL THE COPYRIGHT OWNER OR CONTRIBUTORS BE LIABLE FOR ANY DIRECT, INDIRECT, INCIDENTAL, SPECIAL, EXEMPLARY, OR CONSEQUENTIAL DAMAGES (INCLUDING, BUT NOT LIMITED TO, PROCUREMENT OF SUBSTITUTE GOODS OR SERVICES; LOSS OF USE, DATA, OR PROFITS; OR BUSINESS INTERRUPTION) HOWEVER CAUSED AND ON ANY THEORY OF LIABILITY, WHETHER IN CONTRACT, STRICT LIABILITY, OR TORT (INCLUDING NEGLIGENCE OR OTHERWISE) ARISING IN ANY WAY OUT OF THE USE OF THIS SOFTWARE, EVEN IF ADVISED OF THE POSSIBILITY OF SUCH DAMAGE.

The views and conclusions contained in the software and documentation are those of the authors and should not be interpreted as representing official policies, either expressed or implied, of the FreeBSD Project.

FreeType Project License

1. Copyright 1996-1999 by David Turner, Robert Wilhelm, and Werner Lemberg
Introduction The FreeType Project is distributed in several archive packages; some of them may contain, in addition to the FreeType font engine, various tools and contributions which rely on, or relate to, the FreeType Project. This license applies to all files found in such packages, and which do not fall under their own explicit license. The license affects thus the FreeType font engine, the test programs, documentation and makefiles, at the very least. This license was inspired by the BSD, Artistic, and IJG (Independent JPEG Group) licenses, which all encourage inclusion and use of free software in commercial and freeware products alike. As a consequence, its main points are that:
o We don't promise that this software works.
o However, we are interested in any kind of bug reports. ('as is' distribution)
o You can use this software for whatever you want, in

parts or full form, without having to pay us. ('royalty-free' usage) o You may not pretend that you wrote this software. If you use it, or only parts of it, in a program, you must acknowledge somewhere in your documentation that you've used the FreeType code. ('credits') We specifically permit and encourage the inclusion of this software, with or without modifications, in commercial products, provided that all warranty or liability claims are assumed by the product vendor. Legal Terms 0. Definitions Throughout this license, the terms 'package', 'FreeType Project', and 'FreeType archive' refer to the set of files originally distributed by the authors (David Turner, Robert Wilhelm, and Werner Lemberg) as the 'FreeType project', be they named as alpha, beta or final release. 'You' refers to the licensee, or person using the project, where 'using' is a generic term including compiling the project's source code as well as linking it to form a 'program' or 'executable'. This program is referred to as 'a

program using the FreeType engine'. This license applies to all files distributed in the original FreeType archive, including all source code, binaries and documentation, unless otherwise stated in the file in its original, unmodified form as distributed in the original archive. If you are unsure whether or not a particular file is covered by this license, you must contact us to verify this. The FreeType project is copyright (C) 1996-1999 by David Turner, Robert Wilhelm, and Werner Lemberg. All rights reserved except as specified below.

1. No Warranty THE FREETYPE ARCHIVE IS PROVIDED 'AS IS' WITHOUT WARRANTY OF ANY KIND, EITHER EXPRESSED OR IMPLIED, INCLUDING, BUT NOT LIMITED TO, WARRANTIES OF MERCHANTABILITY AND FITNESS FOR A PARTICULAR PURPOSE. IN NO EVENT WILL ANY OF THE AUTHORS OR COPYRIGHT HOLDERS BE LIABLE FOR ANY DAMAGES CAUSED BY THE USE OR THE INABILITY TO USE, OF THE FREETYPE PROJECT. As you have not signed this

license, you are not required to accept it. However, as the FreeType project is copyrighted material, only this license, or another one contracted with the authors, grants you the right to use, distribute, and modify it. Therefore, by using, distributing, or modifying the FreeType project, you indicate that you understand and accept all the terms of this license.

2. Redistribution Redistribution and use in source and binary forms, with or without modification, are permitted provided that the following conditions are met:
 - o Redistribution of source code must retain this license file ('licence.txt') unaltered; any additions, deletions or changes to the original files must be clearly indicated in accompanying documentation. The copyright notices of the unaltered, original files must be preserved in all copies of source files.
 - o Redistribution in binary form must provide a disclaimer that states that the software is based in part of the work of the FreeType Team, in the distribution





documentation. We also encourage you to put an URL to the FreeType web page in your documentation, though this isn't mandatory. These conditions apply to any software derived from or based on the FreeType code, not just the unmodified files. If you use our work, you must acknowledge us. However, no fee need be paid to us.

3. Advertising The names of FreeType's authors and contributors may not be used to endorse or promote products derived from this software without specific prior written permission. We suggest, but do not require, that you use one or more of the following phrases to refer to this software in your documentation or advertising materials: 'FreeType Project', 'FreeType Engine', 'FreeType library', or 'FreeType Distribution'.
4. Contacts There are two mailing lists related to FreeType: o freetype@freetype.org Discusses general use and applications of FreeType, as well as future and wanted additions to the

library and distribution. If you are looking for support, start in this list if you haven't found anything to help you in the documentation. o devel@freetype.org Discusses bugs, as well as engine internals, design issues, specific licenses, porting, etc. o <http://www.freetype.org> Holds the current FreeType web page, which will allow you to download our latest development version and read online documentation. You can also contact us individually at: David Turner <david.turner@freetype.org> Robert Wilhelm <robert.wilhelm@freetype.org> Werner Lemberg <werner.lemberg@freetype.org>

Libpng License

This copy of the libpng notices is provided for your convenience. In case of any discrepancy between this copy and the notices in the file png.h that is included in the libpng distribution, the latter shall prevail.

COPYRIGHT NOTICE, DISCLAIMER, and LICENSE:

If you modify libpng you may insert additional notices immediately following this sentence.

libpng versions 1.0.7, July 1, 2000, through 1.0.13, April 15, 2002, are Copyright (c) 2000-2002 Glenn Randers-Pehrson and are distributed according to the same disclaimer and license as libpng-1.0.6 with the following individuals added to the list of Contributing Authors

Simon-Pierre Cadieux

Eric S. Raymond

Gilles Vollant

and with the following additions to the disclaimer:

There is no warranty against interference with your enjoyment of the library or against infringement.

There is no warranty that our efforts or the library will fulfill any of your particular purposes or needs.

This library is provided with all faults, and the entire risk of satisfactory quality, performance, accuracy, and effort is with the user.

libpng versions 0.97, January 1998, through 1.0.6, March 20, 2000, are Copyright (c) 1998, 1999 Glenn Randers-Pehrson, and are distributed according to the same disclaimer and license as libpng-0.96, with the following individuals added to the list of Contributing Authors:

Tom Lane

Glenn Randers-Pehrson

Willem van Schaik

libpng versions 0.89, June 1996, through 0.96, May 1997, are Copyright (c) 1996, 1997 Andreas Dilger Distributed according to the same disclaimer and license as libpng-0.88, with the following individuals added to the list of Contributing Authors:

John Bowler

Kevin Bracey

Sam Bushell

Magnus Holmgren

Greg Roelofs

Tom Tanner

libpng versions 0.5, May 1995, through 0.88, January 1996, are Copyright (c) 1995, 1996 Guy Eric Schalnat, Group 42, Inc.

For the purposes of this copyright and license, "Contributing Authors" is defined as the following set of individuals:

Andreas Dilger

Dave Martindale

Guy Eric Schalnat

Paul Schmidt

Tim Wegner

The PNG Reference Library is supplied "AS IS". The Contributing Authors and Group 42, Inc. disclaim all warranties, expressed or implied, including, without limitation, the warranties of merchantability and of fitness for any purpose. The Contributing Authors and Group 42, Inc. assume no liability for direct, indirect, incidental, special, exemplary, or consequential damages, which may

result from the use of the PNG Reference Library, even if advised of the possibility of such damage.

Permission is hereby granted to use, copy, modify, and distribute this source code, or portions hereof, for any purpose, without fee, subject to the following restrictions:

1. The origin of this source code must not be misrepresented.
2. Altered versions must be plainly marked as such and must not be misrepresented as being the original source.
3. This Copyright notice may not be removed or altered from any source or altered source distribution.

The Contributing Authors and Group 42, Inc. specifically permit, without fee, and encourage the use of this source code as a component to supporting the PNG file format in commercial products. If you use this source code in a product, acknowledgment is not required but would be appreciated.



◀◀ A "png_get_copyright" function is available, for convenient use in "about" boxes and the like:

```
printf("%s",png_get_copyright(NULL));
```

Also, the PNG logo (in PNG format, of course) is supplied in the files "pngbar.png" and "pngbar.jpg" (88x31) and "pngnow.png" (98x31).

Libpng is OSI Certified Open Source Software. OSI Certified Open Source is a certification mark of the Open Source Initiative.

Glenn Randers-Pehrson randeg@alum.rpi.edu
April 15, 2002

MIT License

Copyright (c) <year> <copyright holders>

Permission is hereby granted, free of charge, to any person obtaining a copy of this software and associated documentation files (the "Software"), to deal in the Software without restriction, including without limitation the rights to use, copy, modify, merge, publish, distribute, sublicense, and/or sell copies of the Software, and to permit persons to

whom the Software is furnished to do so, subject to the following conditions:

The above copyright notice and this permission notice shall be included in all copies or substantial portions of the Software.

THE SOFTWARE IS PROVIDED "AS IS", WITHOUT WARRANTY OF ANY KIND, EXPRESS OR IMPLIED, INCLUDING BUT NOT LIMITED TO THE WARRANTIES OF MERCHANTABILITY, FITNESS FOR A PARTICULAR PURPOSE AND NONINFRINGEMENT. IN NO EVENT SHALL THE AUTHORS OR COPYRIGHT HOLDERS BE LIABLE FOR ANY CLAIM, DAMAGES OR OTHER LIABILITY, WHETHER IN AN ACTION OF CONTRACT, TORT OR OTHERWISE, ARISING FROM, OUT OF OR IN CONNECTION WITH THE SOFTWARE OR THE USE OR OTHER DEALINGS IN THE SOFTWARE.

zlib License

The zlib/libpng License Copyright (c) <year>
<copyright holders>

This software is provided 'as-is', without any express or implied warranty. In no event will the authors be held liable for any damages arising from the use of this software.

Permission is granted to anyone to use this software for any purpose, including commercial applications, and to alter it and redistribute it freely, subject to the following restrictions:

1. The origin of this software must not be misrepresented; you must not claim that you wrote the original software. If you use this software in a product, an acknowledgment in the product documentation would be appreciated but is not required.
2. Altered source versions must be plainly marked as such, and must not be misrepresented as being the original software.
3. This notice may not be removed or altered from any source distribution.

SGI Free Software B License Version 2.0.

SGI FREE SOFTWARE LICENSE B (Version 2.0,
Sept. 18, 2008)

Copyright (C) [dates of first publication] Silicon Graphics, Inc. All Rights Reserved. Permission is hereby granted, free of charge, to any person obtaining a copy of this software and associated documentation files (the "Software"), to deal in the Software without restriction, including without limitation the rights to use, copy, modify, merge, publish, distribute, sublicense, and/or sell copies of the Software, and to permit persons to whom the Software is furnished to do so, subject to the following conditions: The above copyright notice including the dates of first publication and either this permission notice or a reference to <http://oss.sgi.com/projects/FreeB/> shall be included in all copies or substantial portions of the Software.

THE SOFTWARE IS PROVIDED "AS IS", WITHOUT WARRANTY OF ANY KIND, EXPRESS OR IMPLIED, INCLUDING BUT NOT LIMITED TO THE WARRANTIES OF MERCHANTABILITY, FITNESS

FOR A PARTICULAR PURPOSE AND NONINFRINGEMENT. IN NO EVENT SHALL SILICON GRAPHICS, INC. BE LIABLE FOR ANY CLAIM, DAMAGES OR OTHER LIABILITY, WHETHER IN AN ACTION OF CONTRACT, TORT OR OTHERWISE, ARISING FROM, OUT OF OR IN CONNECTION WITH THE SOFTWARE OR THE USE OR OTHER DEALINGS IN THE SOFTWARE.

Except as contained in this notice, the name of Silicon Graphics, Inc. shall not be used in advertising or otherwise to promote the sale, use or other dealings in this Software without prior written authorization from Silicon Graphics, Inc.

ข้อมูลที่เกี่ยวข้อง

- จอแสดงผลสำหรับคนขับ (น. 106)

**ข้อความจะแสดงบนจอแสดงผลสำหรับคนขับ
และจอแสดงผลส่วนกลาง**

ข้อความที่แสดงในจอแสดงผลส่วนกลางที่มีอยู่ใน
บทความนี้จะแสดงไว้ในตารางด้านล่างนี้

ข้อความในจอแสดง	ความหมาย
12 V Battery	แบตเตอรี่ 12 โวลต์
12 V Battery	แบตเตอรี่ 12 โวลต์
12 V Battery	แบตเตอรี่ 12 โวลต์
30 minutes	30 นาที
30 sec	30 วินาที
60 sec	60 วินาที
90 sec	90 วินาที
2nd row climate	การควบคุมสภาพอากาศสำหรับที่นั่งแถวที่สอง
3rd row climate	การควบคุมสภาพอากาศสำหรับที่นั่งแถวที่สาม
Abort	หยุด
AC	AC
Accept	ยอมรับ

ข้อความในจอแสดง	ความหมาย
Activate UNIT	สั่งงาน UNIT
Activated	ทำงานแล้ว
Active Bending Lights	ไฟขณะเข้าโค้งแบบแอดคทีฟ
Active High Beam	ไฟสูงแบบแอดคทีฟ
Adaptive cruise	ระบบควบคุมความเร็วคงที่พร้อมการปรับความเร็วอัตโนมัติ
Add as waypoint	ตั้งจุดหมายปลายทางย่อยระหว่างทาง
Add call	เพิ่มการโทร
Add device	เพิ่มอุปกรณ์
Add phone	เพิ่มโทรศัพท์
Add timer	สร้างตัวตั้งเวลาใหม่
Added	เพิ่มแล้ว
Additional Heater	ชุดทำความร้อนเสริม
Address	ที่อยู่
Adjust passenger seat	ปรับที่นั่งผู้โดยสาร
Adjust Passenger Seat From Driver Position	ปรับที่นั่งผู้โดยสารตามตำแหน่งคนขับ





ข้อความในจอแสดง	ความหมาย
Advanced	ขั้นสูง
Ahead	ข้างหน้า
Air Quality Sensor	เซ็นเซอร์คุณภาพอากาศ
Alarm	สัญญาณเตือน
Alarm system failure	ระบบสัญญาณเตือนเกิดความผิดพลาด
Alertness Warning	การเตือนอาการเหนื่อยล้า
All	ทั้งหมด
All Doors	ประตูทุกบาน
Allowed services for this device	การบริการที่อนุญาตสำหรับอุปกรณ์นี้
Along route	ในเส้นทาง
Alternative Routes	เส้นทางเลือกอื่น
Always	เสมอ
AM/FM radio	วิทยุ AM /FM
Ambient Light Intensity	ความเข้มแสงของไฟตกแต่ง
Ambient Light Level	ระดับไฟตกแต่ง

ข้อความในจอแสดง	ความหมาย
Ambient Lighting	ไฟตกแต่ง
Answer	คำตอบ
Application updates	อัปเดตแอปพลิเคชัน
Apply steering	เลี้ยวรถ
Appointments	ร้องขอ
Arrival Time Format	รูปแบบเวลา
Ask	คำถาม
Ask before connecting	สอบถามก่อนการเชื่อมต่อ
Steering aid during increased collision risk	ความช่วยเหลือเมื่อขับออกนอกถนน
Audio Warning	สัญญาณเสียงเตือน
Auto	อัตโนมัติ
Auto Activate Parking Brake	การทำงานของเบรกจอดโดยอัตโนมัติ
Auto Camera Reverse Activation	กล้องทำงานเมื่อเข้าเกียร์ถอยหลัง
Auto Close Sunroof Curtain	การปิดม่านบังแดดโดยอัตโนมัติ
Rearview Mirror Auto Dimming	การตัดแสงสะท้อนของกระจกมองหลังอัตโนมัติ





ข้อความในจอแสดง	ความหมาย
Auto Lock Doors While Driving	การล็อกประตูอัตโนมัติ
Auto Driver Seat Heating Level	ระดับเริ่มต้น, ชุดทำความร้อนเบาะนั่งคนขับ
Auto Front Defroster	กระจกหน้าแบบมีการไล่ฝ้าด้วยไฟฟ้าอัตโนมัติ
Auto Rear Defroster	กระจกหลังแบบมีการไล่ฝ้าด้วยไฟฟ้าอัตโนมัติ
Auto fill	การปรับอัตโนมัติ
Auto hold	ตั้งรับอัตโนมัติ
Auto Passenger Seat Heating Level	ระดับเริ่มต้น, ชุดทำความร้อนเบาะนั่งผู้โดยสาร
Auto Rear Wiper	การปิดกระจกหลังอัตโนมัติ
Auto Segment Switching	การเปลี่ยนส่วนโดยอัตโนมัติ
Auto Software Update	ตรวจสอบการอัปเดตซอฟต์แวร์
Auto Steering Wheel Heating Level	ระดับเริ่มต้นสำหรับการทำความร้อนพวงมาลัยอัตโนมัติ
Auto update:	การอัปเดตอัตโนมัติ:
City Safety	การเข้าแทรกการทำงานอัตโนมัติ
Auto Time	เวลาอัตโนมัติ
Automatic Trailer Lamp Check	การควบคุมไฟรถพ่วงอัตโนมัติ

ข้อความในจอแสดง	ความหมาย
Automatically connect when I arrive	เชื่อมต่ออัตโนมัติเมื่อฉันมาถึง
Availability: Closed	ความพร้อมใช้งาน: ปิดแล้ว
Availability: Crowded	ความพร้อมใช้งาน: เกือบเต็ม
Availability: Free	ความพร้อมใช้งาน: ว่าง
Availability: Full	ความพร้อมใช้งาน: เต็มที่
Availability: Unknown	ความพร้อมใช้งาน: ไม่ทราบ
Avoid	หลีกเลี่ยง
Avoid Traffic Events	หลีกเลี่ยงเหตุการณ์การจราจร
Back	การถอยหลัง
Balance	บาลานซ์
Base Map Version	หมายเลขเวอร์ชันของแผนที่พื้นฐาน
Bass	พื้นฐาน
Battery level sustained for later use	รักษาระดับแบตเตอรี่ไว้ใช้งานในภายหลัง
Blind spot sensor	ตัวตรวจจับจุดบอด
Blind spot system off	ตัวตรวจจับจุดบอดปิดทำงาน





ข้อความในจอแสดง	ความหมาย
Block	หนึ่งในสี่
Blow into alcolock	เป่าเข้าไปในระบบล็อกตามระดับแอลกอฮอล์
Book time for maintenance	กำหนดเวลาสำหรับการซ่อมบำรุง
Both	ทั้งสอง
Brake Characteristics	คุณลักษณะของการเบรก
Brake pedal	แป้นเบรก
Bright	ไฟส่องสว่าง
Button lock	ล็อกปุ่ม
By Temperature	ตามอุณหภูมิ
By Colour	ตามสี
Bypass instead?	บายพาสแทนหรือไม่
Calibrate	ปรับเทียบ
Calibration unsuccessful. Please try again.	การปรับเทียบไม่เสร็จสมบูรณ์ ลองอีกครั้ง
Call	ทำการโทร
Call to make Appointment	โทรเพื่อจองเวลา

ข้อความในจอแสดง	ความหมาย
Camera	กล้อง
Cancel	หยุด
Cancel read out	ยกเลิกการอ่าน
Cancel request	ยกเลิกการร้องขอ
Cannot be selected because gear is in manual	ไม่สามารถเลือกได้เนื่องจากเกียร์อยู่ในโหมดแมนนวล
Cannot be selected because speed is too high	ไม่สามารถเลือกได้เนื่องจากความเร็วสูงเกินไป
Cannot be selected due to limitations	ไม่สามารถเลือกได้เนื่องจากข้อจำกัด
Cannot be selected due to low battery	ไม่สามารถเลือกได้เนื่องจากระดับแบตเตอรี่ต่ำ
Cannot be selected due to low temperature	ไม่สามารถเลือกได้เนื่องจากอุณหภูมิต่ำ
Vehicle Identification Number	หมายเลขตัวถังรถ
Car key battery low	แบตเตอรี่ในกุญแจรถต่ำ
Car key not found	ไม่พบกุญแจรีโมตคอนโทรล
Car message stored in Car Status application	ข้อความของรถถูกบันทึกไว้ในแอปสถานะของรถยนต์แล้ว
Car Modem Internet	อินเทอร์เน็ตผ่านทางโมเด็มของรถ
Car not possible to start	ไม่สามารถสตาร์ทรถได้





ข้อความในจอแสดง	ความหมาย
Car start	การสตาร์ทรถ
Car status	สถานะของรถยนต์
Car Trains	การขนส่งรถยนต์ด้วยรถไฟ
Car Wi-Fi Hotspot	การใช้ Wi-Fi ของรถร่วมกัน
Card Status:	สถานะของการ์ด:
Change	เปลี่ยน
Change device	เปลี่ยนอุปกรณ์
Change PIN	เปลี่ยนรหัส PIN
Characteristics changed Service required	ลักษณะการทำงานเปลี่ยนแปลงไป จำเป็นต้องเข้ารับบริการ
Charge cable	สายชาร์จ
Charging fault, low battery. Stop safely	ความผิดปกติในการชาร์จ แบตเตอรี่ต่ำ หยุดทันทีที่เป็นไปได้
Charging complete	ชาร์จเต็มแล้ว
Charging error	ข้อบกพร่องในการชาร์จ
Check tyres	ตรวจสอบยาง
Check tyres, calibrate after fill	ตรวจสอบยาง, ปรับเทียบหลังจากการเติมลมยาง

ข้อความในจอแสดง	ความหมาย
Cities	เมือง
City	เมือง
Clear itinerary	ลบกำหนดการเดินทาง
Climate	สภาพอากาศ
Close	ปิด
Comfort	แบบคอมฟอร์ท
Communication	การติดต่อสื่อสาร
Concert hall	ห้องแสดงดนตรีขนาดใหญ่
Confirm	ยืนยัน
Congestion Charge Zones	ค่าธรรมเนียมในเขตการจราจรติดขัด
Connect	เชื่อมต่อ
Connect key	เชื่อมต่อกุญแจรีโมตคอนโทรล
Connected devices	อุปกรณ์ที่เชื่อมต่ออยู่
Coordinates and altitude	พิกัดและระดับความสูง
Cornering Lamps	ไฟขณะเข้าโค้ง





ข้อความในจอแสดง	ความหมาย
Country	ประเทศ
Create new	สร้างใหม่
Cruise control	ระบบควบคุมความเร็วคงที่
Cushion extension	การขยายเบาะนั่ง
DAB To DAB Handover	เชื่อมต่อ DAB เข้ากับ DAB
DAB To FM Handover	เชื่อมต่อ DAB เข้ากับ FM
Dark	มืด
Data roaming	การโรมมิ่งข้อมูล
Data usage: %s	การใช้ข้อมูล: %s
Date	วันที่
Date and Time	เวลาและวันที่
Day	วัน
Days	วัน
Deactivated	ไม่ทำงาน
Decline	ปฏิเสธ

ข้อความในจอแสดง	ความหมาย
Disable Leveling Control	ยกเลิกการทำงานของระบบกันสะเทือนและการควบคุมการปรับระดับ
Choose Default Route Type	ชนิดเส้นทางมาตรฐาน
Delete	ลบ
Destination:	จุดหมายปลายทาง:
Detour	ทางเบี่ยง
Disable PIN	ยกเลิกรหัส PIN ของ SIM การ์ด
Displays	จอแสดงผล
Distance	ระยะทาง
Doors and tailgate lock when the car moves	ประตูและประตูท้ายถูกล็อคในขณะที่ขับขี่
Download Centre	ศูนย์การดาวน์โหลด
Drive Mode	โหมดขับขี่
Driver	คนขับ
Driver Display	จอแสดงผลสำหรับคนขับ
Driver Display Information	ข้อมูลในจอแสดงผลสำหรับคนขับ
Driver Display Options	อปชั่นจอแสดงผลสำหรับคนขับ





ข้อความในจอแสดง	ความหมาย
Driver focused	คนขับเฉพาะ
Single Door	เฉพาะประตูคนขับ
Driver performance	ประสิทธิภาพของคนขับ
Driver Profiles	โปรไฟล์ของคนขับ
Driver support system	ฟังก์ชันช่วยเหลือคนขับ
Driving mode ECO	โหมดขับที่ ECO
DSRC Uplink	อัปลิงค์ DSRC
Dynamic	ไดนามิก
Early	ก่อน
Easy Entry and Exit Suspension Control	ระบบช่วยในการเข้ารถ
Easy Entry and Exit Seat Control	การเข้า/ออกรถแบบสะดวก
Eco	ECO
Eco	ECO
ECO Climate	ระบบควบคุมสภาพอากาศ ECO
Edit	แก้ไข

ข้อความในจอแสดง	ความหมาย
Edit list	แก้ไขรายการ
Edit Profile	แก้ไขโปรไฟล์
Electric	ไฟฟ้า
Parking Brake and Suspension	เบรกจอดรบบไฟฟ้า
End call	สิ้นสุดการโทร
Engine charges hybrid battery	เครื่องยนต์เบนซินชาร์จแบตเตอรี่ไฮบริด
Engine coolant	น้ำหล่อเย็น
Engine oil level	ระดับน้ำมันเครื่อง
Engine oil level low	ระดับน้ำมันเครื่องต่ำ
Engine temperature	อุณหภูมิเครื่องยนต์
Ensembles	กลุ่มนักร้อง
Enter province	ตั้งจังหวัด
Equalizer	อีควอไลเซอร์
ESC Sport Mode	ESC โหมดสปอร์ต
Export profile to USB	เอ็กซ์พอร์ตโปรไฟล์ไปยัง USB



◀◀ ข้อความในจอแสดง	ความหมาย
Exterior Lights	ไฟภายนอก
Factory Reset	รีเซ็ตค่าจากโรงงาน
Fast	เร็ว
Favourites	รายการโปรด
Ferries	เรือข้ามฟาก
FM radio	วิทยุ FM
FM Radio Manual	วิทยุ FM แบบแมนนวล
FM Radio Settings	การตั้งค่าวิทยุ FM
Fog Lamp with Cornering Lamp	ไฟขณะเข้าโค้ง
Fold Headrest On Second Row Seats	ลดระดับพนักพิงศีรษะสำหรับที่นั่งแถวที่สอง
Fold Mirror When Locked	กระจกมองข้างที่ปรับเอียงแล้วในขณะล็อก
Forget	ลืม
Free Flow Information	แสดงข้อมูลสำหรับการไหลแบบอิสระ
Show Free Flowing Traffic	การจราจรไม่ติดขัด
Freeze Program Name	แสดงชื่อโปรแกรมการบริการตลอดเวลา

ข้อความในจอแสดง	ความหมาย
Frequency band	ความยาวคลื่น
Fuel lid is opening	มีการเปิดฝาปิดที่เติมน้ำมันเชื้อเพลิง
Fuel tank	ถึงน้ำมันเชื้อเพลิง
Full	เต็มที่
Fully charged at:	ชาร์จเต็มแล้ว:
Fuse failure Service required	ฟิวส์ขาด จำเป็นต้องเข้ารับบริการ
Gear lever	คันเกียร์
Gender	เพศ
Genres	ประเภท
Factory reset	รีเซ็ตทั้งหมด
Go here	เริ่มนับจากที่นี่
Gracenote® Multiple Results	Gracenote® ข้อมูลที่พบหลายข้อมูล
Gracenote® Online Search	ค้นหา Gracenote® ในฐานข้อมูลแบบออนไลน์
Guest	ผู้เยี่ยมชม
Guidance	ทิศทาง





ข้อความในจอแสดง	ความหมาย
Guide	คำแนะนำ
half a day	ครึ่งวัน
Harsh behaviour at low speed, car ok to use	การทำงานกระตุกที่ความเร็วต่ำ แต่เป็นปกติเมื่อขับต่อไป
Head-up display	จอแสดงผลบนกระจกหน้า
Head-up display adjustments	การปรับจอแสดงผลบนกระจกหน้า
Head-Up Display Calibration	การปรับเทียบจอแสดงผลบนกระจกหน้า
Head-Up Display Options	ตัวเลือกของจอแสดงผลบนกระจกหน้า
Headrest fold	พนักพิงศีรษะด้านหลัง
High	สูง
High temperature Stop safely	อุณหภูมิสูง หยุดอย่างปลอดภัย
High temperature Turn off engine	อุณหภูมิสูง ดับเครื่องยนต์
Motorways	ทางด่วน
Highway Facilities	สิ่งอำนวยความสะดวกบนทางหลวง
History	ประวัติ
Home	หน้าหลัก

ข้อความในจอแสดง	ความหมาย
Home Safety Light Time	ระยะเวลาที่ไฟส่องสว่างเพื่อเข้าบ้านปลอดภัย
Hybrid battery	แบตเตอรี่ไฮบริด
Hybrid system	ระบบไฮบริด
Hybrid system failure	ความผิดปกติของระบบไฮบริด
Imperial	อังกฤษ
Import profile from USB	อิมพอร์ตโปรไฟล์จาก USB
Individual Drive Mode	โหมดขับเคลื่อนเฉพาะ
Individual stage	สภาพแวดล้อมแต่ละแบบ
Info card	การ์ดข้อมูล
Install	ติดตั้ง
Install all	ติดตั้งทั้งหมด
Intensity	ความเข้ม
Interior Lighting	ไฟภายในรถ
Interior Mood Lighting	ไฟสลัว
Interior Mood Light Intensity	ความเข้มของไฟบรรยากาศ





ข้อความในจอแสดง	ความหมาย
International Borders	ชายแดนประเทศ
Internet connection	การเชื่อมต่ออินเทอร์เน็ต
Graphic Message	ข้อความแบบกราฟิก VICS
Text Message	ข้อความแบบตัวอักษร VICS
Join calls	รวมสายการโทร
JP Traffic Information	ข้อมูลการจราจร JP
Junction	ทางแยก
Keep climate comfort	การรักษาสภาพอากาศให้อยู่ในระดับที่สบาย
Keyboard Layouts	แผนผังแป้นพิมพ์
Keyless Unlock	การเข้ารถแบบไม่ใช้กุญแจ
Keypad Touch	เสียงแป้นพิมพ์
Lane Assistance	ระบบช่วยรักษาช่องทางเดินรถ
Lane Departure Warning feedback	ชนิดของสัญญาณเตือนสำหรับ Lane Departure Warning
Lane Keeping Aid Mode	ตัวเลือกการช่วยฉุกเฉินสำหรับ Lane Keeping Aid
Lane Keeping Aid Warning Feedback	ชนิดของสัญญาณเตือนสำหรับ Lane Keeping Aid

ข้อความในจอแสดง	ความหมาย
System Language	ภาษา
Late	ภายหลัง
Left turn indicator malfunction	ไฟเลี้ยวด้านซ้ายไม่ทำงาน
Level low, turn off engine	ระดับต่ำ, ดับเครื่องยนต์
Level low, refill	ระดับต่ำ เต็ม
Leveling Control	การตรวจสอบระดับน้ำมัน
Library	ไลบรารี
Lights and Lighting	ไฟส่องสว่าง
Light	ไฟส่องสว่าง
Lines	เส้นแบ่งช่องทางเดินรถ
Local Interruptions	การเข้าแทรกในส่วนท้องถิ่น
Locking	การล็อก
Visible Locking Feedback	ตอบสนองการล็อกหรือการปลดล็อก
Low	ต่ำ
Low charge, temporarily reduced functionality	ระดับประจุไฟฟ้าต่ำ, ระดับการทำงานลดลงชั่วคราว



◀◀ ข้อความในจอแสดง	ความหมาย
Low charge, will soon enter power save mode	ประจุไฟฟ้าต่ำ จะสั่งงานโหมดประหยัดกำลังไฟฟ้าในเร็วๆ นี้
Lumbar	บริเวนเอว
Lumbar	ส่วนรองรับบริเวนบั้นเอว
Main climate	สภาพอากาศหลัก
Maintenance overdue	เกินกำหนดเวลาที่จะต้องซ่อมบำรุง
Major	หลัก
Make car discoverable	ทำให้สามารถมองเห็นรถ
Malfunction	ฟังก์ชันการทำงานเกิดความผิดพลาด
Manual Trailer Lamp Check	การควบคุมไฟรถพ่วงแบบแมนนวล
Manual tuning	การตั้งค่าแบบแมนนวล
Map	แผนที่
Map Display Format	ลักษณะการแสดงผลแผนที่
Map Information	ข้อมูลแผนที่
Maps	แผนที่
Massage	การนวด

ข้อความในจอแสดง	ความหมาย
Max	สูงสุด
Max car speed limited	ขีดจำกัดความเร็วสูงสุด
Media	สื่อข้อมูล
Message Auto Read	อ่านข้อความอัตโนมัติ
Messages	ข้อความ
Metric	เมตริก
Medium	กลาง
Mirrors and Easy Entry	กระจกต่างๆ
Medium	กลาง
More than one key is found, put the key you want to connect on backup reader	พบกุญแจมากกว่าหนึ่งดอก วางกุญแจที่ท่านต้องการเชื่อมต่อบนตัวอ่านสำรอง
Motorways	ทางด่วน
Name	ชื่อ
Navi Voice Guidance	ระบบนำทาง
Navigation Settings	การตั้งค่าระบบนำทาง





ข้อความในจอแสดง	ความหมาย
Network	เครือข่าย
Network name	ชื่อเครือข่าย
New apps	แอปใหม่
New message	ข้อความใหม่
New software updates available	การอัปเดตซอฟต์แวร์พร้อมทำงาน
Never	ไม่เคย
Never connect and never ask	ไม่ต้องเชื่อมต่อและไม่ต้องสอบถาม
News	ข่าว
News Flash	ข้อมูลข่าว
Next	ถัดไป
Next info	ข้อมูลถัดไป
Next page	หน้าถัดไป
Night	กลางคืน
No ETC history available	ไม่มีประวัติ
No values available	ไม่พบค่าใดๆ

ข้อความในจอแสดง	ความหมาย
None	ไม่ต้องดำเนินการ
Normal	ปกติ
Normal mode	โหมดปกติ
Notification in centre display	หมายเหตุในจอแสดงผลส่วนกลาง
Notification in driver display	หมายเหตุในจอแสดงผลสำหรับคนขับ
Number	หมายเลข
Off	ปิดทำงาน
On	เปิดทำงาน
Opening hours	ชั่วโมงทำงาน
Ordinary Road	ถนนธรรมดา
Owner's manual	คู่มือสำหรับเจ้าของรถ
Parallel parking	การจอดรถในแนวขนาน
Park Assist	ระบบช่วยจอด
Park Assist System	Park Assist
Park In	การขับเข้า





ข้อความในจอแสดง	ความหมาย
Park Out	การขับออก
Parking brake	เบรกจอด
Parking climate	สภาพอากาศขณะจอด
Particulate filter full	ตัวกรองอนุภาคเต็ม
Passenger	ผู้โดยสาร
Passenger airbag off	ถุงลมนิรภัยผู้โดยสารปิดทำงาน
Passenger airbag on	ถุงลมนิรภัยผู้โดยสารเปิดทำงาน
Password	รหัสผ่าน
Perpendicular parking	การจอดในแนวตั้งฉาก
Phone	โทรศัพท์
Picture format	รูปแบบของรูปภาพ
Please acknowledge	โปรดยืนยัน
POI	สถานที่ที่น่าสนใจ (POI)
POI Along Route	Point Of Interest (POI) ในเส้นทาง
Position Format	รูปแบบของตำแหน่ง

ข้อความในจอแสดง	ความหมาย
Position:	ตำแหน่ง:
Postcode	รหัสไปรษณีย์
Powertrain Characteristics	คุณลักษณะของระบบขับเคลื่อน
Preconditioning	เงื่อนไขเบื้องต้น
Prefecture	ศาลากลางจังหวัด
Preferences	ความพึงพอใจ
Press brake pedal to activate gear lever	เหยียบเบรกเพื่อสั่งงานคันเกียร์
Previous info	ข้อมูลก่อนหน้า
Previous page	หน้าก่อนหน้า
Previously paired devices	อุปกรณ์ที่เชื่อมต่อไว้ก่อนหน้านี้
Audio Language	ภาษามาตรฐานสำหรับระบบเสียง
Subtitle Language	ภาษามาตรฐานสำหรับคำบรรยาย
Privacy	ความเป็นส่วนตัว
Private Locking	การล็อกส่วนตัว
Profile	โปรไฟล์





ข้อความในจอแสดง	ความหมาย
Profile connected to key	เชื่อมต่อโปรไฟล์เข้ากับกุญแจแล้ว
Profile Name	ชื่อโปรไฟล์
Lock My Profile	ล็อกโปรไฟล์ของฉัน
Province	จังหวัด
Public	ทั่วไป
Radio favourites	รายการวิทยุโปรด
Rain Sensor Memory	หน่วยความจำเซ็นเซอร์วัดปริมาณน้ำฝน
Read out	ปลดล็อค
Ready for refuelling	พร้อมสำหรับการเติมน้ำมันเชื้อเพลิง
Rear	ด้านหลัง
Rear child lock	ล็อกนิรภัยสำหรับเด็กที่ด้านหลัง
Rear climate	การควบคุมสภาพอากาศด้านหลัง
Rear Sun Curtain	ม่านบังแดดด้านหลัง
Rear View Instead of 360°	มุมมองด้านหลังแทนมุมมอง 360°
Received	ได้รับแล้ว

ข้อความในจอแสดง	ความหมาย
Recent	รายการล่าสุด
Recirc	Recirc (หมุนเวียน)
Recirculation Timer	ตัวตั้งเวลาการหมุนเวียนอากาศ
Recom.	แนะนำ
Red key	กุญแจสีแดง
Red Keys	กุญแจสีแดง
Reduce speed to lower temperature	ลดความเร็วเพื่อลดอุณหภูมิ
Reduced	ลดลงแล้ว
Reduced functionality Service required	ความสามารถในการทำงานลดลง จำเป็นต้องเข้ารับบริการ
Reduced Guard	ระบบสัญญาณเตือนที่ถูกกดทอน
Reduced performance	ประสิทธิภาพลดลง
Regular maintenance	การบริการตามปกติ
Remote and Interior Unlock	การล็อกแบบควบคุมด้วยรีโมต
Reject	ปฏิเสธ
Remotely immobilised	ชุดป้องกันการสตาร์ทแบบใช้รีโมตคอนโทรล





ข้อความในจอแสดง	ความหมาย
Remove before start	ถอดออกก่อนสตาร์ท
Remove device	นำอุปกรณ์ออก
Removed from car	ถอดออกจากรถ
Removed? Turn and hold start knob 7s	ถอดออกแล้วใช่หรือไม่ หมุนปุ่มสตาร์ทและค้างไว้ที่ตำแหน่งนั้นเป็นเวลา 7 วินาที
Repeat Voice Command	โหมดแบบทำซ้ำ
Repeat weekly	ทำซ้ำรายสัปดาห์
Request appoint.	สร้างการร้องขอ
Reset	รีเซ็ต
Reset for all profiles	รีเซ็ตโปรไฟล์ทั้งหมด
Reset for the active profile	รีเซ็ตโปรไฟล์ที่ใช้งานอยู่
Reset Personal Settings	รีเซ็ตความพึงพอใจส่วนบุคคล
Rest Stop Guidance	คำแนะนำไปยังสถานที่หยุดพัก
Restart	เริ่มการทำงานใหม่
Request appoint.	จองศูนย์บริการ
Phone Ringtone	สัญญาณเสียงเรียกเข้า

ข้อความในจอแสดง	ความหมาย
Right turn indicator malfunction	ไฟเลี้ยวด้านขวาไม่ทำงาน
Ringtones	สัญญาณเสียงเรียก
Show Road Sign Information	Road Sign Information ในจอแสดงผลบนกระจกหน้า
Traffic Flash	ข้อมูลการจราจร
Route and Guidance	เส้นทาง
Route Learning	การเรียนรู้เส้นทาง
Automatic intervention	การป้องกันการขับออกนอกถนน
Safety mode	Safety mode
Save	บันทึก
Save profile changes	บันทึกการเปลี่ยนแปลง
Saved networks	เครือข่ายที่บันทึกไว้
Scenic	ผ่านทิวทัศน์สวยงาม
Screen Touch	เสียงสัมผัส
Search	ค้นหา
Seats	ที่นั่ง





ข้อความในจอแสดง	ความหมาย
See Owner's manual	ดูคู่มือสำหรับเจ้าของรถ
Select Announcements	เลือกประเภทข้อความ
Select network operator	เลือกผู้ให้บริการ
Send	ส่ง
Send appointment request	ส่งการร้องขอเพื่อนัดหมาย
Send car data	ส่งข้อมูลรถ
Send new proposal	ส่งการร้องขอใหม่
Send request code	ส่งรหัสเพื่อร้องขอ
Sensor blocked, see Owner's manual	ตัวตรวจจับถูกปิดกั้น ดูคู่มือสำหรับเจ้าของรถ
Sensors blocked, cleaning needed	ตัวตรวจจับถูกปิดบัง, ต้องทำความสะอาด
Service required	จำเป็นต้องเข้ารับบริการ
Service urgent Drive to workshop	เข้ารับบริการทันที โปรดขับไปยังศูนย์บริการ
Services	การบริการ
Set as home region	ตั้งเป็นเขตพื้นที่ของบ้าน
Set dest.	ระบุจุดหมายปลายทาง

ข้อความในจอแสดง	ความหมาย
Set home address	ระบุที่อยู่
Settings	การตั้งค่า
Shoulder	บริเวณไหล่
Congestion Information	ข้อมูลความหนาแน่น
Show Driver Support	แสดงระบบช่วยเหลือคนขับในจอแสดงผลบนกระจกหน้า
Show information for current playing media	แสดงข้อมูลเกี่ยวกับสื่อข้อมูลที่กำลังเล่นอยู่ในขณะนี้
Show Map	แสดงระบบนำทาง
Show navigation even if no route is set	แสดงแผนที่แม้ว่าจะไม่ได้ตั้งค่าเส้นทาง
Show Navigation	แสดงระบบนำทางในจอแสดงผลบนกระจกหน้า
Show no information in background	ห้ามแสดงข้อมูลใดๆ ในพื้นหลัง
Show on map	แสดงบนแผนที่
Show parking and status on map	แสดงการจอดและสถานะบนแผนที่
Show Phone	แสดงโทรศัพท์ในจอแสดงผลบนกระจกหน้า
Show Program Related Images	แสดงภาพที่เกี่ยวข้องกับโปรแกรม
Show Broadcast Information	แสดงข้อความวิทยุ





ข้อความในจอแสดง	ความหมาย
Traffic Events	เหตุการณ์การจราจร VICS
Shuffle	ผสม
Side bolsters	ส่วนรองรับด้านข้าง
SIM card PIN	รหัส PIN ของ SIM การ์ด
Similar	เหมือนกัน
Single Door	หนึ่งประตู
Slow	ช้า
Software Updates	อัปเดตซอฟต์แวร์
Sort order for contacts	เรียงลำดับผู้ติดต่อ
Sort Services	เรียงรายการช่อง
Sound	เครื่องเสียง
Sound Experience	ลักษณะเสียง
Sound Experience	ลักษณะเสียง
Speech Rate	อัตราการพูด
Speed	ความเร็ว

ข้อความในจอแสดง	ความหมาย
Speed and Volume Compensation	การชดเชยความเร็วและปริมาณ
Show Speed Cameras	กล้องตรวจจับความเร็ว
Speed limit exceeded	สูงเกินความเร็วสูงสุด
Speed Limit Warning	การเตือนความเร็ว
Speed limitation cannot be exceeded	ห้ามเกินขีดจำกัดความเร็ว
Speed Sign Assist	ระบบช่วยจำกัดความเร็ว
SRS airbag	ถุงลมนิรภัย SRS
Standby until steering applied	สแตนด์บายจนกว่าจะมีการบังคับเลี้ยว
Start navigation	เริ่มการนำทาง
Start/Stop	Start/Stop
State	รัฐ
Stations	สถานี
Status	สถานะ
Status Of Parking	สถานะการจอดรถ
Assist	ระบบช่วยบังคับเลี้ยว





ข้อความในจอแสดง	ความหมาย
Steering force	แรงในการบังคับเลี้ยว
Stop safely	หยุดทันทีที่เป็นไปได้
Stop safely, wait for cooling	หยุดทันทีที่เป็นไปได้และปล่อยให้ชุดเกียร์เย็นลง
Storage	ที่เก็บ
Streets	ถนน
Studio	สตูดิโอ
Off	คำบรรยาย
Subwoofer	ลำโพงซับวูฟเฟอร์
Suspension	ระบบกันสะเทือน
Suspension Control	การควบคุมใช้คอป
Swap call	สลับสาย
Swell	พองขึ้น
Switch to mobile phone	สลับไปยังโทรศัพท์มือถือ
Synchronise temperature	การปรับอุณหภูมิให้เท่ากัน
System	ระบบ

ข้อความในจอแสดง	ความหมาย
System check, wait	การตรวจสอบระบบ โปรดรอ
System overheated	ระบบร้อนเกินไป
System updates	อัปเดตระบบ
System Version:	เวอร์ชันของระบบ:
System Volumes	ระดับความดังเสียงของระบบ
Take me home	กลับบ้าน
Tap to write information to the workshop	ท่านสามารถเขียนข้อมูลสำหรับศูนย์บริการของท่านได้ที่นี้
Temporarily off	หยุดทำงานชั่วคราว
Temporarily unavailable	ไม่สามารถใช้งานได้ชั่วคราว
Temporary Left Hand Traffic	การจราจรแบบขับทางด้านซ้ายชั่วคราว
Temporary Right Hand Traffic	การจราจรแบบขับทางด้านขวาชั่วคราว
Territory	พื้นที่
Text message tone	สัญญาณสำหรับข้อความ
Text Messages	ข้อความ
The car is now in normal mode	ในขณะนี้ รถอยู่ในโหมดปกติ





ข้อความในจอแสดง	ความหมาย
Theme Colours	สีของธีม
Display Themes	ธีม
Auto Third Row Climate	การควบคุมสภาพอากาศสำหรับที่นั่งแถวที่สามจะเริ่มต้นขึ้นเมื่อสตาร์ทเครื่องยนต์
This function needs an internet connection for full functionality. Your position will be sent to Volvo Cars' server and your mobile phone subscription will be charged for data traffic. Transmitted data is anonymized and will not be stored.	ฟังก์ชันนี้จำเป็นต้องมีการเชื่อมต่ออินเทอร์เน็ตเพื่อให้สามารถทำงานได้ดีที่สุด ข้อมูลตำแหน่งจะถูกส่งไปยังเซิร์ฟเวอร์ของ Volvo Cars และจะมีการคิดค่าใช้จ่ายสำหรับการส่งข้อมูลจากการเป็นสมาชิกระบบไร้สายของท่าน ข้อมูลที่ส่งผ่านจะไม่มีกระบวนการระบุชื่อและจะไม่มีการเก็บบันทึกไว้
Exterior Mirror Tilt at Reverse	ปรับเอียงกระจกมองข้างขณะถอยหลัง
Time for a break soon?	ได้เวลาพักแล้วหรือไม่
Time for maintenance	เวลาการบำรุงรักษาตามปกติ
Toll	กำหนดเอง
Toll Roads	ถนนที่เก็บค่าผ่านทาง
Tone	โทนเสียง
Total capacity: Less than 20	ความจุทั้งหมด: น้อยกว่า 20
Total capacity: Over 1000	ความจุทั้งหมด: มากกว่า 1000
Towbar	ขอพ่วงลาก

ข้อความในจอแสดง	ความหมาย
Town	เมือง
Traffic	การจราจร
Traffic Announcements	ข้อความการจราจร
Traffic Arrow/Icon Display	ข้อความการจราจรจากการเตือนทางวิทยุ
Show & Handle Traffic Events	เหตุการณ์การจราจร
Traffic Provider: %s	ผู้ให้บริการข้อมูลจราจร: %s
Trailer attached	ต่อรถพ่วงแล้ว
Trailer brake light	ไฟเบรกของรถพ่วง
Trailer turn indicator	ไฟเลี้ยวของรถพ่วง
Transmission hot	กระปุกเกียร์ร้อนเกินไป
Transmission warm	ระบบเกียร์ร้อน
Transport Flash	ข้อมูลการขนส่ง
Tread	การเพิ่ม
Treble	เสียงแหลม
Tunnels	อุโมงค์





ข้อความในจอแสดง	ความหมาย
Turn off engine	การดับเครื่องยนต์
TV-channels	ช่องสถานีโทรทัศน์
Tyre needs air now	เติมลมยาง
Tyre Pressure Units	Tyre pressure
Tyre pressure low	ความดันลมยางต่ำ
Tyre pressure system	ระบบความดันลมยาง
Unavailable	ไม่สามารถใช้ได้
Unavailable Charge level too low	ไม่พร้อมทำงาน ระดับประจุไฟฟ้าต่ำเกินไป
Unavailable Fuel level too low	ไม่พร้อมทำงาน ระดับน้ำมันเชื้อเพลิงต่ำเกินไป
Unavailable Service required	การเข้ารับบริการที่ต้องการไม่พร้อมทำงาน
Unavailable, fuel and charge level too low	ไม่พร้อมทำงาน ระดับประจุไฟฟ้าและน้ำมันเชื้อเพลิงต่ำเกินไป
Uninstall	ถอนการติดตั้ง
Units of Measurement	อุปกรณ์ต่างๆ
Unlock All Doors	ปลดล๊อคประตูทุกบาน
US	อเมริกัน

ข้อความในจอแสดง	ความหมาย
Vibration	การสั่น
VICS Archive	บันทึกของ VICS
VICS congestion information	ข้อมูลความหนาแน่นของการจราจรของ VICS
VICS Display	จอแสดงผล VICS
VICS FM	FM ของ VICS
VICS Interrupt	การหยุดการทำงานของ VICS
VICS Motorway	ทางหลวงของ VICS
VICS Public	ข้อมูลทั่วไปของ VICS
VICS Tuning	การตั้งค่า VICS
VICS Voice Guidance	เสียงแนะนำเส้นทางของ VICS
Video	วิดีโอ
View old payments	อ่านการชำระเงิน ETC ก่อนหน้านี้
Voice Control	การจดจำเสียง
Voice Guidance Level	ระดับแนะนำเส้นทางด้วยเสียง
Volvo Service Networks	เครือข่ายการบริการของวอลโว่





ข้อความในจอแสดง	ความหมาย
Warning	สัญญาณเตือน
Warning/Services	การเตือน/การบริการ
Washer fluid	น้ำล้างกระจก
Welcome Light	ไฟส่องสว่างนำทางเข้ารถ
Windscreen sensor	เซ็นเซอร์กระจกหน้า
Wiper Service Position	ตำแหน่งบริการสำหรับที่ปัดน้ำฝนกระจกหน้า
Wipers	ที่ปัดน้ำฝนกระจกบังลม
Workshop	ศูนย์บริการ
Workshop information	ข้อมูลศูนย์บริการ
Works only at certain speeds	ทำงานที่ความเร็วที่กำหนดเท่านั้น
Zoom	ภาพขยาย

ข้อมูลที่เกี่ยวข้อง

- ข้อความบนจอแสดงผลสำหรับคนขับและจอแสดงผลส่วนกลาง (น. 168)
- การจัดการข้อความบนจอแสดงผลสำหรับคนขับและจอแสดงผลส่วนกลาง (น. 171)

- การจัดการข้อความที่บันทึกจากจอแสดงผลสำหรับคนขับและจอแสดงผลส่วนกลาง (น. 172)

เมนูแอปพลิเคชันในจอแสดงผลสำหรับคนขับ
เมนูแอปพลิเคชัน (เมนูแอป) บนจอแสดงผล
สำหรับคนขับทำให้สามารถเข้าใช้งานฟังก์ชันที่
บ่อยที่สุดสำหรับแอปบางแอปได้อย่างรวดเร็ว



ท่านสามารถใช้เมนูแอปบนจอแสดงผลสำหรับคนขับแทนการใช้จอแสดงผลส่วนกลางได้

เมนูแอปจะแสดงขึ้นในจอแสดงผลสำหรับคนขับ และสามารถควบคุมได้โดยใช้แป้นกดทางด้านขวาของพวงมาลัย เมนูแอปทำให้สามารถสลับเปลี่ยนระหว่างแอปต่างๆ หรือฟังก์ชันต่างๆ ภายในแอปได้ง่ายขึ้น โดยไม่จำเป็นต้องยกมือออกจากพวงมาลัยหรือละสายตาของท่านออกจากถนนแต่อย่างใด

ฟังก์ชันของเมนูแอป

แอปแต่ละแอปทำให้ท่านสามารถเข้าใช้งานฟังก์ชันการทำงานชนิดต่างๆ ได้ แอปต่อไปนี้และฟังก์ชันที่เกี่ยวข้องของแต่ละแอปสามารถควบคุมได้จากเมนูแอป:

แอปฯ	การทำงานต่างๆ
คอมพิวเตอร์คำนวณการเดินทาง	การเลือกมาตรวัดการเดินทาง, การเลือกสิ่งที่จะแสดงขึ้นบนจอแสดงผลสำหรับคนขับ เป็นต้น
เครื่องเล่นสื่อ	การเลือกแหล่งข้อมูลที่ใช้งานสำหรับเครื่องเล่นสื่อข้อมูล
โทรศัพท์	การโทรหาผู้ติดต่อจากรายการการโทร
ระบบนำทาง	หยุดการนำทางชั่วคราว, เริ่มการนำทางไปยังจุดหมายปลายทางที่ใช้ล่าสุด เป็นต้น

ข้อมูลที่เกี่ยวข้อง

- จอแสดงผลสำหรับคนขับ (น. 106)
- ภาพรวมของจอแสดงผลส่วนกลาง (น. 39)
- การใช้เมนูแอปพลิเคชันในจอแสดงผลสำหรับคนขับ (น. 167)

การใช้เมนูแอปพลิเคชันในจอแสดงผลสำหรับคนขับ

การใช้งานเมนูแอปพลิเคชัน (เมนูแอป) บนจอแสดงผลสำหรับคนขับทำได้โดยใช้แป้นกดทางด้านขวาบนพวงมาลัย

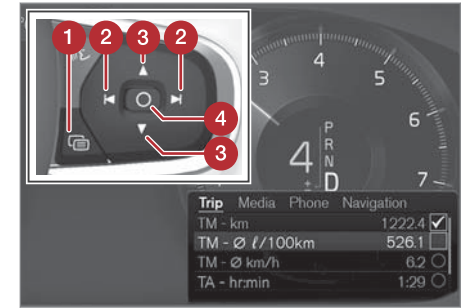

เมนูแอปและแป้นกดทางด้านขวาบนพวงมาลัย

- 1 เปิด/ปิด
- 2 ซ้าย/ขวา
- 3 ขึ้น/ลง
- 4 ยืนยัน



◀◀ การเปิด/การปิดเมนูแอป

— กติกา เปิด/ปิด (1)

(ไม่สามารถเปิดเมนูแอปได้ในขณะที่มีข้อความที่ไม่ทราบในจอแสดงผลข้อมูลคนขับ ต้องทำการยืนยันข้อความก่อนจึงจะเปิดเมนูแอปได้)

> เมนูแอปเปิด/ปิด

เมนูแอปจะปิดโดยอัตโนมัติหลังจากที่ไม่มีการใช้งานใดๆ เป็นเวลาช่วงหนึ่ง หรือหลังจากเลือกตัวเลือกบางตัวเลือก

การไปยังส่วนต่างๆ และการเลือกในเมนูแอป

1. ไปยังแอปต่างๆ ที่พร้อมใช้งานโดยการแตะทางด้านซ้ายหรือด้านขวา (2)
 - > ฟังก์ชันของแอปก่อนหน้า/แอปถัดไปจะแสดงขึ้นในเมนูแอป
2. เรียกดูฟังก์ชันต่างๆ ของแอปที่เลือกโดยการแตะขึ้นหรือลง (3)
3. ยืนยันหรือเน้นตัวเลือกใดตัวเลือกหนึ่งของฟังก์ชันโดยการกดยืนยัน (4)
 - > ฟังก์ชันจะทำงาน และสำหรับตัวเลือกบางตัวเลือก เมนูแอปจะปิดลง

ถ้าเปิดเมนูแอปขึ้นอีกครั้ง เมนูจะเปิดขึ้นถัดจากฟังก์ชันของแอปที่เลือกล่าสุด

ข้อมูลที่เกี่ยวข้อง

- เมนูแอปพลิกขึ้นในจอแสดงผลสำหรับคนขับ (น. 167)
- การจัดการข้อความบนจอแสดงผลสำหรับคนขับและจอแสดงผลส่วนกลาง (น. 171)

ข้อความบนจอแสดงผลสำหรับคนขับและจอแสดงผลส่วนกลาง

จอแสดงผลสำหรับคนขับและจอแสดงผลส่วนกลางสามารถแสดงข้อความต่างๆ เพื่อแจ้งหรือเพื่อช่วยเหลือคนขับในสถานการณ์ต่างๆ ได้

จอแสดงผลสำหรับคนขับ



ข้อความบนจอแสดงผลสำหรับคนขับ²



ข้อความบนจอแสดงผลสำหรับคนขับ³

จอแสดงผลสำหรับคนขับแสดงข้อความที่มีลำดับความสำคัญสูงสำหรับคนขับ

ข้อความเหล่านี้สามารถแสดงขึ้นในส่วนต่างๆ ของจอแสดงผลสำหรับคนขับ โดยขึ้นอยู่กับว่ามีข้อมูลอื่นกำลังแสดงอยู่ในขณะนั้นหรือไม่ หลังจากผ่านไประยะหนึ่งหรือเมื่อข้อความได้รับการยืนยันการรับทราบ/ดำเนินการ (ถ้าจำเป็น) แล้ว ข้อความนั้นจะหายไปจากจอแสดงผลสำหรับคนขับ ถ้าข้อความจำเป็นต้องถูกบันทึกไว้ ข้อความจะถูกวางไว้ในแอป Car status ซึ่งเปิดขึ้นจากมุมมองแอปบนจอแสดงผลส่วนกลาง

รูปแบบของข้อความอาจแตกต่างกันออกไป และอาจแสดงร่วมกับภาพกราฟิก, สัญลักษณ์ หรือปุ่มสำหรับยืนยันการรับทราบข้อความ หรือยอมรับการร้องขอเป็นต้น

ข้อความการบริการ

ที่แสดงอยู่ด้านล่างนี้คือส่วนหนึ่งของข้อความการบริการที่สำคัญ และความหมายของข้อความเหล่านั้น

ข้อความ	ความหมาย
Stop safely ^A	หยุดรถและดับเครื่องยนต์ มีความเสี่ยงที่จะเกิดความเสียหายอย่างรุนแรง ให้ปรึกษาศูนย์บริการ ^B
Turn off engine ^A	หยุดรถและดับเครื่องยนต์ มีความเสี่ยงที่จะเกิดความเสียหายอย่างรุนแรง ให้ปรึกษาศูนย์บริการ ^B
Service urgent Drive to workshop ^A	ให้ติดต่อศูนย์บริการ ^B เพื่อตรวจสอบรถในทันที
Service required ^A	ให้ติดต่อศูนย์บริการ ^B เพื่อตรวจสอบรถในทันที
Regular maintenance	ถึงเวลานัดหมายเวลาสำหรับเข้ารับบริการตามปกติ โปรดติดต่อศูนย์บริการ ^B แสดงก่อนถึงวันที่กำหนดให้เข้ารับบริการครั้งต่อไป
Book time for maintenance	

² มีจอแสดงผลสำหรับคนขับขนาด 8 นิ้ว

³ มีจอแสดงผลสำหรับคนขับขนาด 12 นิ้ว





ข้อความ	ความหมาย
Regular maintenance Time for maintenance	ถึงเวลานัดหมายเวลาสำหรับเข้ารับบริการตามปกติ โปรดติดต่อศูนย์บริการ ^B แสดงเมื่อถึงวันที่กำหนดให้เข้ารับบริการครั้งต่อไป
Regular maintenance Maintenance overdue	ถึงเวลานัดหมายเวลาสำหรับเข้ารับบริการตามปกติ โปรดติดต่อศูนย์บริการ ^B แสดงเมื่อเลยวันที่กำหนดให้เข้ารับบริการแล้ว
Temporarily off ^A	การทำงานหนึ่งได้ถูกยกเลิกการทำงานชั่วคราว และจะได้รับการรีเซ็ตโดยอัตโนมัติขณะขับรถ หรือหลังการสตาร์ทเครื่องอีกครั้ง

^A ส่วนของข้อความ แสดงพร้อมข้อมูลเกี่ยวกับปัญหาที่เกิดขึ้น

^B ขอแนะนำให้ติดต่อศูนย์บริการของวอลโว่ที่ได้รับการแต่งตั้ง

จอแสดงผลส่วนกลาง

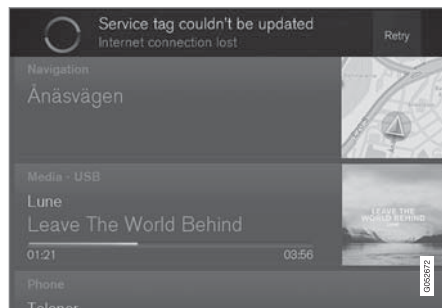

ข้อความบนจอแสดงผลส่วนกลาง

จอแสดงผลส่วนกลางแสดงข้อความที่มีลำดับความสำคัญต่ำกว่าสำหรับคนขับ

ข้อความส่วนใหญ่จะแสดงขึ้นเหนือแถบสถานะของจอแสดงผลส่วนกลาง หลังจากผ่านไประยะหนึ่ง หรือเมื่อได้มีการดำเนินการที่จำเป็นที่เกี่ยวข้องกับข้อความแล้ว ข้อความจะหายไปจากแถบสถานะ ถ้าข้อความจำเป็นต้องถูกบันทึกไว้ ข้อความจะถูกวางไว้ในมุมมองระดับบนสุดบนจอแสดงผลส่วนกลาง

ส่วนประกอบของข้อความอาจแตกต่างกันออกไป โดยอาจแสดงร่วมกับภาพกราฟิก, สัญลักษณ์ หรือปุ่ม สำหรับการสั่งงานยกเลิกการทำงานของฟังก์ชันที่เชื่อมโยงกับข้อความนั้นๆ

ข้อความแบบผุดขึ้น

ในบางกรณี ข้อความจะแสดงขึ้นในรูปแบบของหน้าต่างแบบผุดขึ้น ข้อความแบบผุดขึ้นนี้จะมีลำดับความสำคัญสูงกว่าข้อความที่แสดงในแถบสถานะ และจำเป็นต้องต้องยืนยันการรับทราบ/ดำเนินการ ข้อความจึงจะหายไป ข้อความที่จำเป็นต้องบันทึกไว้จะถูกวางไว้ในมุมมองระดับบนสุดบนจอแสดงผลส่วนกลาง

ข้อมูลที่เกี่ยวข้อง

- จอแสดงผลสำหรับคนขับ (น. 106)
- ภาพรวมของจอแสดงผลส่วนกลาง (น. 39)
- การจัดการข้อความบนจอแสดงผลสำหรับคนขับ และจอแสดงผลส่วนกลาง (น. 171)
- การจัดการข้อความที่บันทึกจากจอแสดงผลสำหรับคนขับและจอแสดงผลส่วนกลาง (น. 172)

การจัดการข้อความบนจอแสดงผลสำหรับคนขับและจอแสดงผลส่วนกลาง

การจัดการข้อความบนจอแสดงผลสำหรับคนขับและจอแสดงผลส่วนกลางทำได้โดยใช้แป้นกดทางด้านขวาบนพวงมาลัย และในมุมมองของจอแสดงผลส่วนกลาง

จอแสดงผลสำหรับคนขับ



ข้อความบนจอแสดงผลสำหรับคนขับ⁴ และแป้นกดทางด้านขวาบนพวงมาลัย



ข้อความบนจอแสดงผลสำหรับคนขับ⁵ และแป้นกดทางด้านขวาบนพวงมาลัย

1 ช้าย/ขวา

2 ยืนยัน

ข้อความบางข้อความบนจอแสดงผลสำหรับคนขับจะมีปุ่มหนึ่งปุ่มหรือมากกว่า เพื่อใช้สำหรับการยืนยันการรับทราบข้อความ หรือยอมรับการร้องขอ เป็นต้น

การจัดการข้อความใหม่

สำหรับข้อความที่มีปุ่ม:

1. ไปยังปุ่มต่างๆ ที่พร้อมใช้งานโดยการแตะทางด้านซ้ายหรือด้านขวา (1)

2. ยืนยันการเลือกโดยการกดยืนยัน (2)

> ข้อความจะหายไปจากจอแสดงผลสำหรับคนขับ

สำหรับข้อความที่ไม่มีปุ่ม:

- ปิดข้อความโดยการกดยืนยัน (2) หรือปล่อยให้ข้อความปิดลงโดยอัตโนมัติเมื่อเวลาผ่านไประยะหนึ่ง

> ข้อความจะหายไปจากจอแสดงผลสำหรับคนขับ

ถ้าข้อความจำเป็นต้องถูกบันทึกไว้ ข้อความจะถูกวางไว้ในแอป Car status ซึ่งเปิดขึ้นจากมุมมองแอปบนจอแสดงผลส่วนกลาง ข้อความ Car message stored in Car Status application จะแสดงขึ้นบนจอแสดงผลส่วนกลางด้วย

⁴ มีจอแสดงผลสำหรับคนขับขนาด 8 นิ้ว

⁵ มีจอแสดงผลสำหรับคนขับขนาด 12 นิ้ว

◀◀ จอแสดงผลส่วนกลาง

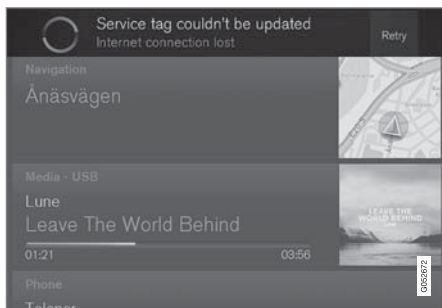

ข้อความบนจอแสดงผลส่วนกลาง

ข้อความบางข้อความในจอแสดงผลส่วนกลางจะมีปุ่มอยู่หนึ่งปุ่ม (หรือหลายปุ่มในข้อความแบบผุดขึ้น) เช่น เพื่อสั่งงาน/ยกเลิกการทำงานของฟังก์ชันที่เกี่ยวข้องกับข้อความ เป็นต้น

การจัดการข้อความใหม่

สำหรับข้อความที่มีปุ่ม:

- กดปุ่มเพื่อทำการดำเนินการ หรือปล่อยให้ข้อความปิดลงโดยอัตโนมัติหลังจากผ่านไประยะหนึ่ง
 - > ข้อความจะหายไปจากแถบสถานะ

สำหรับข้อความที่ไม่มีปุ่ม:

- ปิดข้อความโดยการแตะที่ข้อความ หรือปล่อยให้ข้อความปิดลงโดยอัตโนมัติเมื่อเวลาผ่านไประยะหนึ่ง
 - > ข้อความจะหายไปจากแถบสถานะ

ถ้าข้อความจำเป็นต้องถูกบันทึกไว้ ข้อความจะถูกวางไว้ในมุมมองระดับบนสุดบนจอแสดงผลส่วนกลาง

ข้อมูลที่เกี่ยวข้อง

- ข้อความบนจอแสดงผลสำหรับคนขับและจอแสดงผลส่วนกลาง (น. 168)
- การจัดการข้อความที่บันทึกจากจอแสดงผลสำหรับคนขับและจอแสดงผลส่วนกลาง (น. 172)

การจัดการข้อความที่บันทึกจากจอแสดงผลสำหรับคนขับและจอแสดงผลส่วนกลาง

ไม่ว่าข้อความจะถูกบันทึกจากจอแสดงผลสำหรับคนขับหรือจอแสดงผลส่วนกลางก็ตาม การจัดการข้อความจะทำบนจอแสดงผลส่วนกลาง

ข้อความที่บันทึกจากจอแสดงผลสำหรับคนขับ

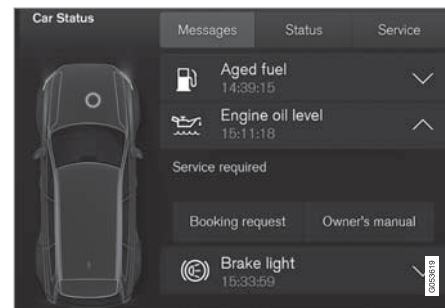

ข้อความที่บันทึกไว้และตัวเลือกต่างๆ ที่สามารถเลือกได้ในแอป Car status



ข้อความที่แสดงขึ้นบนจอแสดงผลสำหรับคนขับและจำเป็นต้องบันทึกไว้ จะถูกวางไว้ในแอป Car status บนจอแสดงผลส่วนกลาง ข้อความ Car message stored in Car

Status application จะแสดงขึ้นบนจอแสดงผลส่วนกลางด้วย

การอ่านข้อความที่บันทึกไว้

ในการอ่านข้อความที่บันทึกไว้ในทันที:

- กดปุ่มทางด้านขวาของข้อความ Car message stored in Car Status application บนจอแสดงผลส่วนกลาง
 - > ข้อความที่บันทึกไว้จะแสดงขึ้นในแอป Car status

ในการอ่านข้อความที่บันทึกไว้ในภายหลัง:

1. เปิดแอป Car status จากมุมมองแอปบนจอแสดงผลส่วนกลาง
 - > แอปจะเปิดขึ้นในมุมมองย่อยที่ด้านล่างของมุมมองหน้าหลัก

2. เลือกแท็บ Messages ในแอป
 - > รายการของข้อความที่บันทึกไว้จะแสดงขึ้น
3. กดที่ลูกศรชี้ด้านขวาเพื่อขยาย/ย่อข้อความ
 - > ข้อมูลเพิ่มเติมเกี่ยวกับข้อความจะแสดงขึ้นในรายการ และรูปภาพทางด้านซ้ายในแอปจะแสดง ข้อมูลเกี่ยวกับข้อความในรูปแบบของภาพกราฟิก

การจัดการข้อความที่บันทึกไว้

ในโหมดขยายออก ข้อความบางข้อความจะมีปุ่มอยู่สองปุ่ม เพื่อใช้สำหรับการจองเวลาการเข้ารับบริการ หรืออ่านคู่มือสำหรับเจ้าของรถ

ในการจองเวลาการเข้ารับบริการสำหรับข้อความที่บันทึกไว้:

- ในโหมดขยายออกของข้อความ ให้กด Request appoint.Call to make Appointment⁶ เพื่อขอความช่วยเหลือในการจองเวลาเข้ารับบริการ
 - > ที่มี Request appoint.: แท็บ Appointments จะเปิดขึ้นในแอป และสร้างคำขอการจองเวลาการเข้ารับบริการและงานซ่อม
 - ที่มี Call to make Appointment: แอปโทรศัพท์จะเริ่มทำงาน และโทรไปยังศูนย์บริการเพื่อจองเวลาการเข้ารับบริการและงานซ่อม

ในการอ่านคู่มือสำหรับเจ้าของรถสำหรับข้อความที่บันทึกไว้:

- ในโหมดขยายออกของข้อความ ให้กด Owner's manual เพื่ออ่านเกี่ยวกับข้อความในคู่มือสำหรับเจ้าของรถ
 - > คู่มือสำหรับเจ้าของรถจะเปิดขึ้นบนจอแสดงผลส่วนกลาง และแสดงข้อมูลที่เกี่ยวข้องกับข้อความ

⁶ขึ้นอยู่กับตลาด



ข้อความที่บันทึกไว้ในแอปจะถูกลบไปโดยอัตโนมัติทุกครั้งที่สตาร์ทเครื่องยนต์

ข้อความที่บันทึกจากจอแสดงผลส่วนกลาง

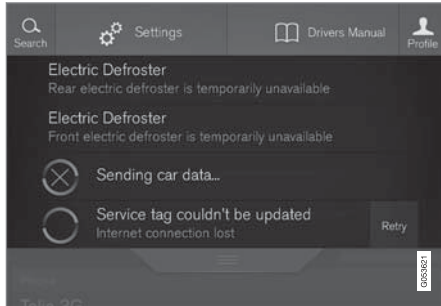

ข้อความที่บันทึกไว้และตัวเลือกต่างๆ ที่สามารถเลือกได้ในมุมมองระดับบนสุด

ข้อความที่แสดงขึ้นบนจอแสดงผลส่วนกลางและจำเป็นต้องบันทึกไว้ จะถูกวางไว้ในมุมมองระดับบนสุดของจอแสดงผลส่วนกลาง

การอ่านข้อความที่บันทึกไว้

1. เปิดมุมมองระดับบนสุดบนจอแสดงผลส่วนกลาง
 - > รายการของข้อความที่บันทึกไว้จะแสดงขึ้นข้อความที่มีลูกศรชี้ด้านขวาจะสามารถขยายออกได้
2. กดที่ลูกศรชี้ด้านขวาเพื่อขยาย/ย่อข้อความ

การจัดการข้อความที่บันทึกไว้

ข้อความบางข้อความจะมีปุ่ม เช่น สำหรับการสั่งงาน/ยกเลิกการทำงานของฟังก์ชันที่เชื่อมโยงกับข้อความนั้นๆ

— กดปุ่มเพื่อดำเนินการ

ข้อความที่บันทึกไว้ในมุมมองระดับบนสุดจะถูกลบไปโดยอัตโนมัติเมื่อปิดสวิตช์กุญแจไปที่ตำแหน่ง OFF

ข้อมูลที่เกี่ยวข้อง

- ข้อความบนจอแสดงผลสำหรับคนขับและจอแสดงผลส่วนกลาง (น. 168)
- การจัดการข้อความบนจอแสดงผลสำหรับคนขับและจอแสดงผลส่วนกลาง (น. 171)

จอแสดงผลบนกระจกหน้า*

จอแสดงผลบนกระจกหน้าจะเป็นส่วนเสริมสำหรับจอแสดงผลสำหรับคนขับในรถ และจะฉายข้อมูลจากจอแสดงผลสำหรับคนขับลงบนกระจกหน้า ภาพที่ฉายไปจะมองเห็นได้จากตำแหน่งคนขับเท่านั้น

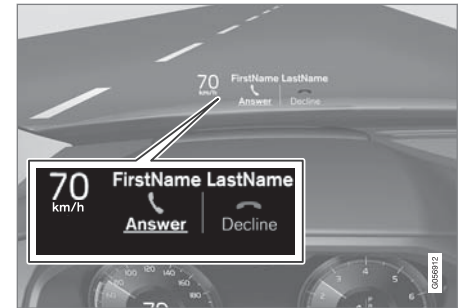

สายเรียกเข้าของโทรศัพท์

จอแสดงผลบนกระจกหน้าจะแสดงค่าเตือนและข้อมูลที่เกี่ยวข้องกับความเร็ว, ฟังก์ชันระบบควบคุมความเร็วคงที่, การนำทาง และอื่นๆ ในบริเวณพื้นที่การมองเห็นของคนขับ นอกจากนี้ ข้อมูลป้ายจราจรบนถนนและสายเรียกเข้าของโทรศัพท์ยังแสดงขึ้นบนจอแสดงผลบนกระจกหน้าอีกด้วย

! **สำคัญ**

ชุดแสดงผลซึ่งเป็นตัวฉายข้อมูลลงบนกระจกหน้าติดตั้งอยู่ในแผงคอนโซลหน้า เพื่อหลีกเลี่ยงไม่ให้เกิดความเสียหายขึ้นกับกระจกครอบชุดแสดงผล ห้ามเก็บสิ่งของใดๆ ไว้บนกระจกครอบ และตรวจสอบให้แน่ใจว่าไม่มีสิ่งของใดๆ ตกกลงไปที่บริเวณนั้น

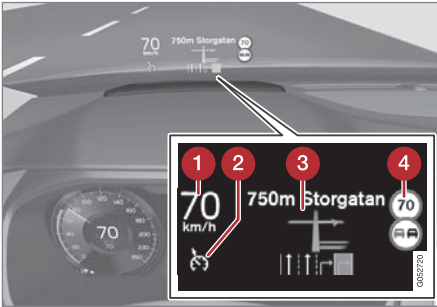

ตัวอย่างของข้อมูลที่แสดงขึ้นบนจอแสดงผลนี้

- 1 ความเร็ว
- 2 ระบบควบคุมความเร็วคงที่
- 3 ระบบนำทาง
- 4 บ้ายจากรบบถนน

สัญลักษณ์จำนวนหนึ่งที่สามารถแสดงขึ้นชั่วคราวบนจอแสดงผลบนกระจกหน้าได้ เช่น:



ถ้าสัญลักษณ์เตือนติดสว่างขึ้น - อ่านข้อความเตือนบนจอแสดงผลสำหรับคนขับ



ถ้าสัญลักษณ์แสดงข้อมูลติดสว่างขึ้น - อ่านข้อความบนจอแสดงผลสำหรับคนขับ

i **หมายเหตุ**

ความสามารถในการมองเห็นข้อมูลในจอแสดงผลบนกระจกหน้าของคนขับจะลดน้อยลงในกรณีต่อไปนี้:

- การใช้แว่นกันแดดแบบโพลารไรซ์
- ตำแหน่งการขับขี่ที่คนขับไม่ได้นั่งอยู่ที่ตรงกลางของที่นั่ง
- มีสิ่งของอยู่บนกระจกครอบของชุดแสดงผล
- สภาพแสงที่ไม่ดี

i **หมายเหตุ**

การมองเห็นภาพได้ไม่ชัดเจนอาจทำให้มีอาการปวดศีรษะ และเกิดความเครียดขึ้นในระหว่างการใช้งานจอแสดงผลบนกระจกหน้าได้

City Safety บนจอแสดงผลบนกระจกหน้า

i **หมายเหตุ**

เมื่อ City Safety* ทำงาน ข้อมูลในจอแสดงผลบนกระจกหน้าจะถูกแทนที่ด้วยภาพกราฟิกสำหรับ City Safety ภาพกราฟิกนี้จะติดสว่างขึ้นถึงแม้ว่าจะปิดการทำงานของจอแสดงผลบนกระจกหน้าไว้ก็ตาม

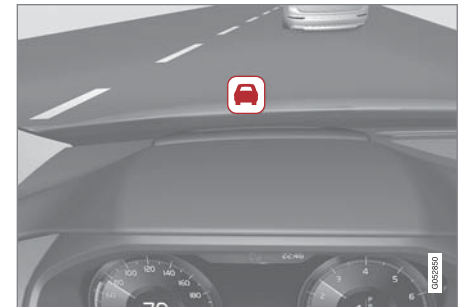

ภาพกราฟิกสำหรับ City Safety จะกะพริบเพื่อดึงดูดความสนใจของคนขับ

การสั่งงาน/ยกเลิกการทำงานของจอแสดงผลบนกระจกหน้า

ฟังก์ชันนี้สามารถสั่งงาน/ยกเลิกการทำงานได้สองวิธีโดยใช้จอแสดงผลส่วนกลาง:

ผ่านทางมุมมองฟังก์ชันการทำงาน



กดปุ่ม Head-up display

ผ่านทาง การตั้งค่า

1. กด Settings ในมุมมองระดับบนสุด
2. กด My Car → Displays
3. เลือก/ไม่เลือก Head-Up Display

ตัวเลือกนี้สามารถบันทึกไว้เป็นการตั้งค่าส่วนตัวในโปรไฟล์ของคนขับได้

i หมายเหตุ

การสั่งงาน/ยกเลิกการทำงาน และการปรับจอแสดงผลบนกระจกหน้าสามารถทำได้ในขณะที่การฉายภาพอยู่เท่านั้น เครื่องยนต์ของรถจะต้องทำงานอยู่

การตั้งค่าสำหรับจอแสดงผลบนกระจกหน้า
เลือกตัวเลือกและปรับการตั้งค่าสำหรับการฉายข้อมูลของจอแสดงผลบนกระจกหน้าลงบนกระจกหน้า

การเลือกตัวเลือกการแสดงผล

1. แตะที่ Settings ในมุมมองระดับบนสุดของจอแสดงผลส่วนกลาง
2. กด My Car → Displays → Head-Up Display Options
3. เลือกฟังก์ชันที่ต้องการให้แสดง:
 - Show Navigation
 - Show Road Sign Information
 - Show Driver Support
 - Show Phone.

การตั้งค่านี้สามารถบันทึกไว้เป็นการตั้งค่าส่วนตัวในโปรไฟล์ของคนขับได้

การปรับความสว่างและตำแหน่งตามแนวตั้ง

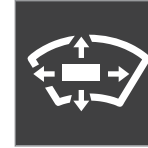

1. กดปุ่ม Head-up display adjustments ในมุมมองฟังก์ชันการทำงานบนจอแสดงผลส่วนกลาง
2. ปรับความสว่างและตำแหน่งตามแนวตั้งของภาพที่ฉายไปที่บริเวณการมองเห็นของคนขับ โดยใช้ปุ่มกดทางด้านขวาบนพวงมาลัย

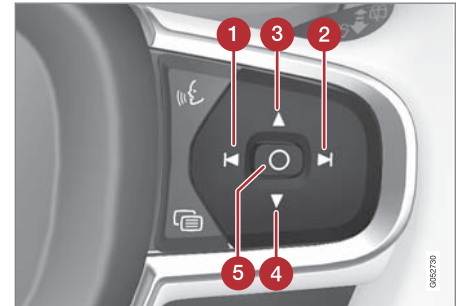

- 1 การลดความสว่าง
- 2 การเพิ่มความสว่าง

- 3 การเลื่อนตำแหน่งให้สูงขึ้น
- 4 การเลื่อนตำแหน่งให้ต่ำลง
- 5 ยืนยัน

ความสว่างของภาพกราฟิกจะได้รับการปรับตามสภาพแสงสว่างในพื้นที่โดยอัตโนมัติ นอกจากนี้ ความสว่างยังได้รับผลกระทบจากการปรับความสว่างของจอแสดงผลอื่นๆ ในรถอีกด้วย

ตำแหน่งตามแนวตั้งสามารถบันทึกไว้ในฟังก์ชันหน่วยความจำของที่นั่งด้านหน้าแบบปรับด้วยระบบไฟฟ้า* ได้

เปรียบเทียบตำแหน่งในแนวนอน

ตำแหน่งในแนวนอนของจอแสดงผลบนกระจกหน้าอาจจำเป็นต้องทำการปรับเทียบ หากมีการเปลี่ยนกระจกหน้าหรือชุดจอแสดงผล การปรับเทียบหมายถึงการหมุนภาพฉายไปตามเข็มหรือทวนเข็มนาฬิกา

1. แต่ที่ Settings ในมุมมองระดับบนสุดของจอแสดงผลส่วนกลาง
2. เลือก My Car → Displays → Head-Up Display Calibration

3. เปรียบเทียบตำแหน่งในแนวนอนของภาพโดยใช้ปุ่มกดด้านขวาบนพวงมาลัย

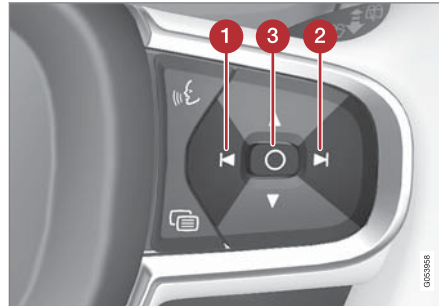

- 1 หมุนทวนเข็มนาฬิกา
- 2 หมุนตามเข็มนาฬิกา
- 3 ยืนยัน

การทำความสะอาด

เช็ดกระจกครอบจอแสดงผลเบาๆ ด้วยผ้าไมโครไฟเบอร์ที่สะอาดและแห้ง ถ้าจำเป็น ให้พรมน้ำลงบนผ้าไมโครไฟเบอร์เล็กน้อย

ห้ามใช้น้ำยาจัดคราบชนิดเข้มข้น ขอแนะนำให้ใช้น้ำยาทำความสะอาดชนิดพิเศษซึ่งสามารถหาซื้อได้จาก

ตัวแทนจำหน่ายวอลโว่ในบริเวณที่ยากต่อการทำความสะอาด

เมื่อเปลี่ยนกระจกหน้า

รถที่มีจอแสดงผลบนกระจกหน้าจะติดตั้งกระจกหน้าชนิดพิเศษไว้ ซึ่งกระจกหน้าชนิดนี้จะเป็นไปตามข้อกำหนดสำหรับการแสดงผลภาพฉาย

เมื่อเปลี่ยนกระจกหน้า - ติดต่อบริการที่ได้รับบริการแต่งตั้งอย่างเป็นทางการ⁷ จะต้องติดตั้งกระจกหน้ารุ่นที่ถูกต้อง เพื่อให้สามารถแสดงผลภาพกราฟิกของจอแสดงผลบนกระจกหน้าได้อย่างถูกต้อง

ข้อมูลที่เกี่ยวข้อง

- มุมมองฟังก์ชันการทำงานพร้อมด้วยปุ่มสำหรับฟังก์ชันการทำงานของรถ (น. 54)
- มุมมองการตั้งค่า (น. 241)
- พวงมาลัย (น. 196)
- การใช้ฟังก์ชันหน่วยความจำในที่นั่งด้านหน้าแบบปรับด้วยระบบไฟฟ้า* (น. 187)
- จอแสดงผลสำหรับคนขับ (น. 106)

⁷ ขอแนะนำให้ติดต่อศูนย์บริการของวอลโว่ที่ได้รับการแต่งตั้ง

การจดจำเสียง⁸

ระบบรับรู้คำสั่งเสียงทำให้คนขับสามารถใช้การรับรู้คำสั่งเสียงในการควบคุมฟังก์ชันการทำงานบางอย่างในเครื่องเล่นสื่อข้อมูล, โทรศัพท์ที่เชื่อมต่อผ่าน Bluetooth, ระบบควบคุมสภาพอากาศ และระบบนำทางของวอลโว่* ได้

คำสั่งเสียงช่วยให้มีความสะดวกสบายมากขึ้น และช่วยลดความเสี่ยงการรบกวนสมาธิของคนขับ ซึ่งทำให้คนขับจดจ่ออยู่กับการขับขี่ และให้ความสนใจกับสภาพถนนและการจราจรได้อย่างเต็มที่

⚠ คำเตือน

ผู้ขับต้องรับผิดชอบทุกอย่างในขณะที่ขับรถเพื่อให้ความปลอดภัยและปฏิบัติตามกฎจราจรอยู่เสมอ

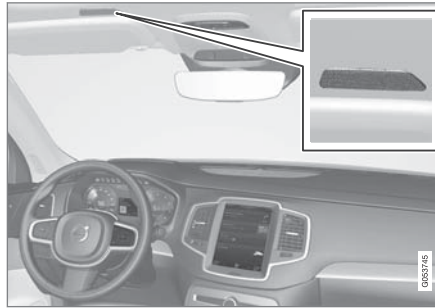

ไมโครโฟนของระบบควบคุมด้วยเสียง

การควบคุมด้วยคำสั่งเสียงจะอยู่ในรูปแบบของการสนทนาโดยอาศัยคำสั่งเสียงจากผู้ใช้และเสียงตอบจากระบบ ระบบรับรู้คำสั่งเสียงใช้ไมโครโฟนตัวเดียวกับกับระบบแฮนด์ฟรี Bluetooth และระบบรับรู้คำสั่งเสียงจะตอบรับโดยผ่านทางลำโพงของรถ ในบางกรณี จะมีข้อความแสดงขึ้นบนจอแสดงผลสำหรับคนขับด้วยการควบคุมฟังก์ชันเหล่านี้ทำได้โดยใช้แป้นกดทางด้านขวาของพวงมาลัย ส่วนการตั้งค่าจะทำได้ผ่านทางจอแสดงผลส่วนกลาง

การอัปเดตระบบ

ระบบรับรู้คำสั่งเสียงจะมีการพัฒนาอย่างต่อเนื่อง ดาวินโหลด์การอัปเดตเพื่อประสิทธิภาพที่ดีที่สุด โปรดดูที่ support.volvocars.com

ข้อมูลที่เกี่ยวข้อง

- การใช้การรับรู้คำสั่งเสียง (น. 179)
- การควบคุมด้วยการรับรู้คำสั่งเสียงของโทรศัพท์ (น. 181)
- การควบคุมการรับรู้คำสั่งเสียงสำหรับวิทยุและสื่อข้อมูล (น. 181)
- การควบคุมด้วยเสียงของระบบควบคุมสภาพอากาศ (น. 182)
- การรับรู้คำสั่งเสียงและระบบนำทางด้วยแผนที่ (น. 183)
- การตั้งค่าสำหรับการรับรู้คำสั่งเสียง (น. 180)

⁸ ใช้กับบางตลาด

การใช้การรับรู้อำนาจเสียง⁹

คำแนะนำพื้นฐานสำหรับการใช้การควบคุมด้วยการรับรู้อำนาจเสียง



กดปุ่มบนพวงมาลัยสำหรับการรับรู้อำนาจเสียง **๕** เพื่อเปิดใช้งานระบบ และเริ่มดำเนินการตอบโต้ด้วยคำสั่งเสียง

โปรดระลึกถึงสิ่งต่อไปนี้อยู่เสมอในระหว่างการโต้ตอบ:

- สำหรับคำสั่ง - พูดหลังจากเสียงโทน โดยใช้เสียงและจังหวะพูดตามปกติ
- ห้ามพูดในขณะที่ระบบตอบกลับ (ระบบจะไม่เข้าใจคำสั่งที่ท่านพูดในระหว่างนี้)
- ป้องกันไม่ให้มีเสียงรบกวนภายในห้องโดยสารโดยการปิดประตู, กระจก และชั้นรูป

การยกเลิกการทำงานของกรับรู้อำนาจเสียงสามารถทำได้ดังต่อไปนี้:

- โดยการพูด "Cancel"
- โดยการกดปุ่มการรับรู้อำนาจเสียงบนพวงมาลัยค้างไว้ **๕**

ในการทำให้การโต้ตอบรวดเร็วยิ่งขึ้นและข้ามการแจ้งของระบบ ให้กดปุ่มสำหรับการรับรู้อำนาจเสียง **๕** บนพวงมาลัยในขณะที่เสียงของระบบกำลังพูดอยู่ แล้วพูดคำสั่งถัดไป

ตัวอย่างของการควบคุมด้วยการรับรู้อำนาจเสียง

แตะที่ **๕** , แล้วพูดว่า "Call [Forename] (ชื่อแรก) [Surname] (ชื่อสกุล) [number category] (หมวดหมายเลข) — โทรหาผู้ติดต่อที่เลือกจากสมุดโทรศัพท์ ถ้าผู้ติดต่อมีหมายเลขโทรศัพท์มากกว่าหนึ่งหมายเลข (เช่น บ้าน, โทรศัพท์มือถือ, ที่ทำงาน) เช่น:

กด **๕** , แล้วพูดว่า "Call Robin (โรบิน) Smith (สมิธ) Mobile (โทรศัพท์มือถือ)"

คำสั่ง/วลี

ท่านสามารถใช้คำสั่งต่อไปนี้ได้ตลอดเวลา:

- "Repeat" - พูดคำแนะนำล่าสุดในการโต้ตอบที่กำลังดำเนินอยู่ซ้ำอีกครั้ง
- "Cancel" - หยุดการโต้ตอบ
- "Help" - เริ่มการโต้ตอบเกี่ยวกับวิธีใช้ระบบจะตอบด้วยคำสั่งที่สามารถใช้งานได้บนสถานการณ์ในขณะนั้น, คำขอ หรือตัวอย่าง

คำสั่งสำหรับฟังก์ชันแต่ละฟังก์ชันจะอธิบายไว้ในส่วนที่เกี่ยวข้อง เช่น การควบคุมด้วยการรับรู้อำนาจเสียงของโทรศัพท์ เป็นต้น

ตัวเลข

คำสั่งตัวเลขจะระบุแตกต่างกันขึ้นอยู่กับฟังก์ชันที่จะควบคุม:

- ท่านต้องพูดหมายเลขโทรศัพท์และรหัสไปรษณีย์แยกกันที่ละหมายเลข เช่น ศูนย์ สาม หนึ่ง สอง สอง สี่ สี่ สาม (03122443)
- ท่านสามารถพูดหมายเลขบ้านแยกกันหรือเป็นกลุ่มได้ เช่น สอง สอง หรือยี่สิบสอง (22) สำหรับภาษาอังกฤษและภาษาดัตช์ ท่านสามารถสามารถพูดกลุ่มตัวเลขต่างๆ ได้เป็นลำดับ เช่น ยี่สิบสอง ยี่สิบสอง (22 22) สำหรับภาษาอังกฤษ ท่านสามารถใช้เลขเบิ้ลหรือเลขต่อได้ เช่น เบิ้ลศูนย์ (00) หมายเลขสามารถป้อนได้ในช่วง 0-2300
- ท่านสามารถพูดความถี่ในรูปแบบเก้าสิบแปดจุดแปด (98.8) หนึ่งร้อยและสี่จุดสอง หรือร้อยสี่จุดสอง (104.2) ได้

⁹ใช้กับบางตลาด

◀◀ ข้อมูลที่เกี่ยวข้อง

- การจดจำเสียง (น. 178)
- การควบคุมด้วยการรับรู้คำสั่งเสียงของโทรศัพท์ (น. 181)
- การควบคุมการรับรู้คำสั่งเสียงสำหรับวิทยุและสื่อข้อมูล (น. 181)
- การควบคุมด้วยเสียงของระบบควบคุมสภาพอากาศ (น. 182)
- การรับรู้คำสั่งเสียงและระบบนำทางด้วยแผนที่ (น. 183)
- การตั้งค่าสำหรับการรับรู้คำสั่งเสียง (น. 180)

การตั้งค่าสำหรับการรับรู้คำสั่งเสียง¹⁰ ท่านสามารถตั้งค่าสำหรับระบบการรับรู้คำสั่งเสียง ได้หลายค่าด้วยกัน

1. กด Settings ในมุมมองระดับบนสุด
2. กด System → Voice Control แล้วเลือกการตั้งค่า
 - Repeat Voice Command
 - Gender
 - Speech Rate

การตั้งค่าเครื่องเสียง

1. กด Settings ในมุมมองระดับบนสุด
2. กด Sound → System Volumes → Voice Control แล้วเลือกการตั้งค่า

เปลี่ยนภาษา

การจดจำเสียงไม่ได้มีสำหรับทุกภาษา ภาษาที่มีการ
จดจำเสียงจะมีไอคอนกำกับไว้ในรายการภาษา - ๕๕

การเปลี่ยนภาษายังมีผลต่อเมนู, ข้อความ และข้อความ
วิธีใช้ อีกด้วย

1. กด Settings ในมุมมองระดับบนสุด

2. กด System → System Language แล้วเลือก
ภาษา

ข้อมูลที่เกี่ยวข้อง

- การจดจำเสียง (น. 178)
- การใช้การรับรู้คำสั่งเสียง (น. 179)
- การควบคุมด้วยการรับรู้คำสั่งเสียงของโทรศัพท์ (น. 181)
- การควบคุมการรับรู้คำสั่งเสียงสำหรับวิทยุและสื่อข้อมูล (น. 181)
- การควบคุมด้วยเสียงของระบบควบคุมสภาพอากาศ (น. 182)
- การรับรู้คำสั่งเสียงและระบบนำทางด้วยแผนที่ (น. 183)

¹⁰ ใช้กับบางตลาด

การควบคุมด้วยการรับรู้คำสั่งเสียงของโทรศัพท์¹¹

คำสั่งสำหรับการควบคุมด้วยการรับรู้คำสั่งเสียงของโทรศัพท์มือถือที่เชื่อมต่อผ่าน Bluetooth เช่น เพื่อโทรหาผู้ติดต่อ, โทรไปยังหมายเลข หรือเพื่อฟังการอ่านออกเสียงข้อความ

ในกรณีผู้ติดต่อในสมุดโทรศัพท์ คำสั่งสำหรับการรับรู้คำสั่งเสียงจะต้องประกอบด้วยข้อมูลของผู้ติดต่อที่ป้อนไว้ในสมุดโทรศัพท์ ถ้าผู้ติดต่อรายหนึ่ง เช่น Robyn Smith (โรบิน สมิต) มีหมายเลขโทรศัพท์หลายหมายเลข ในกรณีนี้จะต้องระบุหมวดของหมายเลขด้วย เช่น Home (บ้าน) หรือ Mobile (โทรศัพท์มือถือ): "Call Robin (โรบิน) Smith (สมิต) Mobile (โทรศัพท์มือถือ)"

และ ๕๔ แล้วพูดคำสั่งใดคำสั่งหนึ่งต่อไปนี้:

- "Call [ผู้ติดต่อ]" - โทรหาผู้ติดต่อที่เลือกไว้จากสมุดโทรศัพท์
- "Call [หมายเลขโทรศัพท์]" - หมุนหมายเลขโทรศัพท์
- "Recent calls" - แสดงรายการโทรออก

- "Read message" - อ่านข้อความแล้ว ถ้ามีข้อความหลายข้อความ - เลือกข้อความที่ต้องการให้อ่านออกเสียง

ข้อมูลที่เกี่ยวข้อง

- การจดจำเสียง (น. 178)
- การใช้การรับรู้คำสั่งเสียง (น. 179)
- การตั้งค่าสำหรับการรับรู้คำสั่งเสียง (น. 180)

การควบคุมการรับรู้คำสั่งเสียงสำหรับวิทยุและสื่อข้อมูล¹²

คำสั่งสำหรับการควบคุมด้วยการรับรู้คำสั่งเสียงสำหรับวิทยุและเครื่องเล่นสื่อข้อมูล

และ ๕๕ แล้วพูดคำสั่งใดคำสั่งหนึ่งต่อไปนี้:

- "Media" - เริ่มการโต้ตอบสำหรับสื่อข้อมูลและวิทยุและแสดงตัวอย่างของคำสั่งต่าง ๆ
- "Play [ศิลปิน]" - เล่นเพลงจากศิลปินที่เลือก
- "Play [ชื่อเพลง]" - เล่นเพลงที่เลือกไว้
- "Play [ชื่อเพลง] from (จาก) [อัลบั้ม]" - เล่นเพลงที่เลือกจากอัลบั้มที่เลือก
- "Play [ชื่อช่องสถานีโทรทัศน์]" - เริ่มช่องสถานีโทรทัศน์ที่เลือก
- "Play [สถานีวิทยุ]" - เริ่มเล่นช่องสัญญาณวิทยุที่เลือก
- "Tune to [ความถี่]" - เริ่มต้นความถี่คลื่นวิทยุที่เลือกในช่องความถี่ปัจจุบัน ถ้าไม่มีแหล่งข้อมูลวิทยุทำงานอยู่ ระบบจะเริ่มใช้ช่วงความยาวคลื่น FM โดยอัตโนมัติ

¹¹ ใช้กับบางตลาด

- ◀◀ • "Tune to [ความถี่] [ความยาวคลื่น]" - เริ่มต้นความถี่วิทยุที่เลือกในแถบความถี่ที่เลือก
- "Radio" - เริ่มเล่นวิทยุ FM
- "Radio FM" - เริ่มเล่นวิทยุ FM
- "Radio AM" - เริ่มเล่นวิทยุ AM
- "DAB " - เริ่มเล่นวิทยุ DAB
- "TV" - เริ่มเล่นจากโทรทัศน์*
- "CD" - เริ่มเล่นจากซีดี*
- "USB" - เริ่มเล่นจาก USB
- "iPod" - เริ่มเล่นจาก iPod
- "Bluetooth" - เริ่มเล่นจากแหล่งข้อมูลสื่อที่เชื่อมต่อผ่าน Bluetooth
- "Similar music" — เล่นเพลงที่คล้ายคลึงกับเพลงที่กำลังเล่นอยู่ในตอนนี้จากอุปกรณ์ USB

ข้อมูลที่เกี่ยวข้อง

- การจดจำเสียง (น. 178)
- การใช้การรับรู้คำสั่งเสียง (น. 179)
- การตั้งคำสั่งสำหรับการรับรู้คำสั่งเสียง (น. 180)

การควบคุมด้วยเสียงของระบบควบคุมสภาพอากาศ¹³

คำสั่งสำหรับการควบคุมด้วยเสียงของระบบควบคุมสภาพอากาศ เช่น เพื่อเปลี่ยนอุณหภูมิ, ตั้งงานชุดทำความร้อนที่นั่ง หรือเปลี่ยนระดับพัดลม เป็นต้น

กด **๕๔** แล้วพูดคำสั่งใดคำสั่งหนึ่งต่อไปนี้:

- "Climate" - เริ่มการโต้ตอบสำหรับระบบควบคุมสภาพอากาศ และแสดงตัวอย่างของคำสั่งต่างๆ
- "Set temperature to X degrees" - ตั้งอุณหภูมิที่ต้องการ
- "Raise temperature"/"Lower temperature" - เพิ่ม/ลดการตั้งค่าอุณหภูมิหนึ่งระดับ
- "Sync temperature" - ซิงค์อุณหภูมิของโซนอุณหภูมิทุกโซนในรถเข้ากับอุณหภูมิที่ตั้งไว้สำหรับด้านคนขับ
- "Air on feet"/"Air on body" - เปิดการจ่ายอากาศที่ต้องการ

- "Air on feet off"/"Air on body off" - ปิดการจ่ายอากาศที่ต้องการ
- "Set fan to max"/"Turn off fan" - เปลี่ยนการจ่ายอากาศไปยัง Max/Off
- "Raise fan speed"/"Lower fan speed" - เพิ่ม/ลดระดับพัดลมหนึ่งระดับ
- "Turn on auto" - ตั้งงานการหมุนเวียนอากาศอัตโนมัติ
- "Air condition on"/"Air condition off" - ตั้งงาน/ยกเลิกการทำงานการปรับอากาศ
- "Recirculation on"/"Recirculation off" - ตั้งงาน/ยกเลิกการทำงานการหมุนเวียนอากาศ
- "Turn on defroster"/"Turn off defroster" - ตั้งงาน/ยกเลิกการทำงานการไล่ฝ้ากระจกประตูและกระจกมองข้าง
- "Turn on max defroster"/"Turn max defroster off" - ตั้งงาน/ยกเลิกการทำงานการไล่ฝ้าระดับสูงสุด

¹² ใช้กับบางตลาด

- "Turn on electric defroster"/"Turn off electric defroster" - สั่งงาน/ยกเลิกการทำงานชุดทำความร้อนกระจกหน้า*
- "Turn on rear defroster"/"Turn off rear defroster" - สั่งงาน/ยกเลิกการทำงานชุดทำความร้อนกระจกหลังและกระจกมองข้าง
- "Turn steering wheel heat on"/"Turn steering wheel heat off" - สั่งงาน/ยกเลิกการทำงานชุดทำความร้อนพวงมาลัย*
- "Raise steering wheel heat"/"Lower steering wheel heat" - เพิ่ม/ลดการตั้งค่าสำหรับชุดทำความร้อนพวงมาลัย* หนึ่งระดับ
- "Turn on seat heat"/"Turn off seat heat" - สั่งงาน/ยกเลิกการทำงานชุดทำความร้อนที่นั่ง*
- "Raise seat heat"/"Lower seat heat" - เพิ่ม/ลดการตั้งค่าสำหรับชุดทำความร้อนที่นั่ง* หนึ่งระดับ
- "Turn on seat ventilation"/"Turn off seat ventilation" - สั่งงาน/ยกเลิกการทำงานการระบายอากาศที่นั่ง*

- "Raise seat ventilation"/"Lower seat ventilation" - เพิ่ม/ลดการตั้งค่าสำหรับชุดระบายอากาศที่นั่ง* หนึ่งระดับ

ข้อมูลที่เกี่ยวข้อง

- การจดจำเสียง (น. 178)
- การใช้การรับรู้คำสั่งเสียง (น. 179)
- การตั้งค่าสำหรับการรับรู้คำสั่งเสียง (น. 180)
- ชุดควบคุมสภาพอากาศ (น. 256)

การรับรู้คำสั่งเสียงและระบบนำทางด้วยแผนที่¹⁴

คำสั่งสำหรับการควบคุมด้วยเสียงของระบบนำทาง เช่น ตั้งจุดหมายปลายทาง หรือหยุดการแนะนำเส้นทางชั่วคราว

แผนที่ (๕) แล้วพูดคำสั่งใดคำสั่งหนึ่งต่อไปนี้:

- "Navigation" - เริ่มการโต้ตอบกับระบบนำทางและแสดงตัวอย่างของคำสั่ง
- "Take me home" - การให้คำแนะนำเส้นทางไปยังตำแหน่ง Home
- "Go to [City] (เมือง)" - ระบุเมืองเป็นจุดหมายปลายทาง ตัวอย่างเช่น "Drive to London" (ขับไปลอนดอน)
- "Go to [Address] (ที่อยู่)" - ระบุที่อยู่เป็นจุดหมายปลายทาง ที่อยู่จะต้องมีเมืองและถนน ตัวอย่างเช่น "Drive to 5 King Street" (ขับไปที่เลขที่ 5 ถนนคิง)
- "Add intersection" - เริ่มการโต้ตอบที่จำเป็นต่อระบบถนนสองสาย จุดตัดของถนนที่ระบุจะกลายเป็นจุดหมายปลายทาง

¹³ ใช้กับบางตลาด

¹⁴ ใช้กับบางตลาด



- ◀◀ • "Go to [Post code] (รหัสไปรษณีย์) - ระบุรหัสไปรษณีย์เป็นจุดหมายปลายทาง ตัวอย่างเช่น "Drive to 1 2 3 4 5" (ขับไปที่ 1 2 3 4 5)
- "Go to [contact] (ผู้ติดต่อ) - ระบุผู้ติดต่อจากสมุดโทรศัพท์เป็นจุดหมายปลายทาง ตัวอย่างเช่น "Drive to Robyn Smith" (ขับไปหาโรบิน สมิธ)
- "Search [POI category] (หมวดหมู่ POI)" - ค้นหาสถานที่ที่น่าสนใจ (POI) แห่งถัดไปในหมวดใดหมวดหนึ่ง (เช่น ร้านอาหาร)¹⁵ ในการจัดเรียงรายการตามเส้นทาง - พูดว่า "Along the route (ในเส้นทาง)" เมื่อรายการผลการค้นหาแสดงขึ้น
- "Search [POI category] (หมวดหมู่ POI) in [City] (เมือง)" - ค้นหาสถานที่ที่น่าสนใจ (POI) ภายในหมวดใดหมวดหนึ่งและในเมืองใดเมืองหนึ่ง รายการผลการค้นหาจะจัดเรียงตามจุดศูนย์กลางเมือง ตัวอย่างเช่น "Search for restaurant in London" (ค้นหาร้านอาหารในลอนดอน)
- "Search [POI name] (ชื่อ POI)" ตัวอย่างเช่น "Search Hyde Park" (ค้นหาไฮด์ปาร์ค)
- "Change country/Change state"^{16, 17*} - เปลี่ยนพื้นที่การค้นหาสำหรับระบบนำทาง
- "Show favourites" - แสดงสถานที่โปรดบนจอแสดงผลสำหรับคนขับ
- "Clear itinerary" - ลบจุดหมายปลายทางย่อยระหว่างทางและจุดหมายปลายทางสุดท้ายทั้งหมดที่บันทึกไว้ในกำหนดการเดินทาง
- "Repeat voice guidance" - พูดเสียงแนะนำเส้นทางล่าสุดซ้ำอีกครั้ง
- "Turn off voice guidance" - ปิดเสียงแนะนำเส้นทาง
- "Turn on voice guidance" - เปิดเสียงแนะนำเส้นทาง

ข้อมูลที่เกี่ยวข้อง

- การจดจำเสียง (น. 178)
- การใช้การรับรู้คำสั่งเสียง (น. 179)
- การตั้งค่าสำหรับการรับรู้คำสั่งเสียง (น. 180)

¹⁵ ผู้ใช้มีตัวเลือกในการโทรหา POI หรือระบุให้เป็นจุดหมายปลายทางได้

¹⁶ ในประเทศยุโรป จะใช้คำว่า "Country" (ประเทศ) แทนคำว่า "State" (รัฐ)

¹⁷ สำหรับประเทศบราซิลและอินเดีย การเปลี่ยนพื้นที่ค้นหาทำได้โดยใช้จอแสดงผลส่วนกลาง

ที่นั่งด้านหน้าแบบแมนนวล

ที่นั่งด้านหน้าของรถจะมีตัวเลือกการตั้งค่าต่างๆ เพื่อความสบายสูงสุดของที่นั่ง

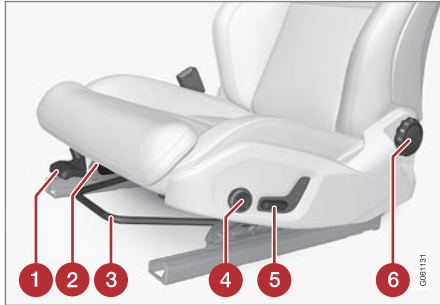

- 1 ยก/ลดระดับขอบด้านหน้าของเบาะรองนั่ง* โดยการปั๊มขึ้น/ลง
- 2 เปลี่ยนความยาวของเบาะรองนั่งของที่นั่งโดยการดึงคันควบคุมขึ้นด้านบน แล้วใช้มือเลื่อนเบาะรองนั่งของที่นั่งไปด้านหน้า/ด้านหลัง
- 3 ปรับที่นั่งไปข้างหน้า/ไปข้างหลังโดยการยกมือจับและปรับระยะห่างจากพวงมาลัยและเป็นเหยียบต่างๆ ตรวจสอบว่าที่นั่งล็อคเข้าที่แล้วหลังจากการปรับตำแหน่ง

- 4 เปลี่ยนแปลงระดับของส่วนรองรับบริเวณเอว* โดยการดันปุ่มขึ้น/ลง/ไปด้านหน้า/ด้านหลัง
- 5 ยก/ลดระดับที่นั่งโดยการปรับตัวควบคุมขึ้น/ลง
- 6 เปลี่ยนความเอียงของพนักพิงหลังโดยการหมุนปุ่มควบคุม

⚠ คำเตือน

ปรับตำแหน่งที่นั่งคนขับก่อนออกรถ ห้ามปรับในขณะที่กำลังขับขี้อยู่ ตรวจสอบให้แน่ใจว่าที่นั่งอยู่ในตำแหน่งล็อคแล้ว เพื่อไม่ให้เกิดการบาดเจ็บในกรณีที่เกิดเบรกอย่างแรงหรือเกิดอุบัติเหตุ

ข้อมูลที่เกี่ยวข้อง

- ที่นั่งด้านหน้าแบบปรับด้วยระบบไฟฟ้า* (น. 185)
- ที่นั่งด้านหน้าแบบมัลติฟังก์ชัน* (น. 188)
- การสั่งงานยกเลิกการทำงานของการทำงานทำความร้อนที่นั่ง* (น. 280)
- เข็มขัดนิรภัย (น. 67)

ที่นั่งด้านหน้าแบบปรับด้วยระบบไฟฟ้า*

ที่นั่งด้านหน้าของรถจะมีตัวเลือกการตั้งค่าต่างๆ เพื่อความสบายสูงสุดของที่นั่ง ที่นั่งแบบปรับด้วยไฟฟ้าสามารถเลื่อนไปข้างหน้า/ไปข้างหลัง และเลื่อนขึ้น/ลงได้ ขอบด้านหน้าของเบาะรองนั่งสามารถยก/ลดระดับได้ รวมทั้งสามารถเปลี่ยนมุมของพนักพิงหลังได้ด้วยเช่นกัน ส่วนรองรับบริเวณเอวสามารถปรับขึ้น/ลง/เดินหน้า/ถอยหลัง

ที่นั่งแบบปรับด้วยระบบไฟฟ้ามีระบบป้องกันการทำงานหนักเกินไป ซึ่งจะตัดการทำงานหากมีวัตถุใดๆ มาติดขวางการเลื่อนของที่นั่ง ถ้าเกิดกรณีเช่นนี้ขึ้น ให้นำวัตถุนั้นออก แล้วสั่งงานที่นั่งอีกครั้ง

ท่านสามารถปรับที่นั่งได้ภายในช่วงระยะเวลาหนึ่งหลังจากปลดล๊อคประตูโดยที่เครื่องยนต์ไม่ทำงาน การปรับที่นั่งสามารถทำได้ตลอดเวลาในขณะที่เครื่องยนต์ทำงานอยู่ นอกจากนี้ ยังสามารถทำการปรับได้เป็นช่วงเวลาหนึ่งหลังจากดับเครื่องยนต์แล้วอีกด้วย

ข้อมูลที่เกี่ยวข้อง

- ที่นั่งด้านหน้าแบบมัลติฟังก์ชัน* (น. 188)
- การปรับที่นั่งด้านหน้าแบบปรับด้วยระบบไฟฟ้า* (น. 186)



มาตรฐานและชุดควบคุม

- การใช้ฟังก์ชันหน่วยความจำในที่นั่งด้านหน้าแบบปรับด้วยระบบไฟฟ้า* (น. 187)
- ที่นั่งด้านหน้าแบบแมนนวล (น. 185)
- การสั่งงาน/ยกเลิกการทำงานของการทำงานทำความร้อนที่นั่ง* (น. 280)

การปรับที่นั่งด้านหน้าแบบปรับด้วยระบบไฟฟ้า*

การตั้งค่าไปยังตำแหน่งการนั่งที่ต้องการโดยใช้ตัวควบคุมบนส่วนเบาะนั่งด้านหน้า

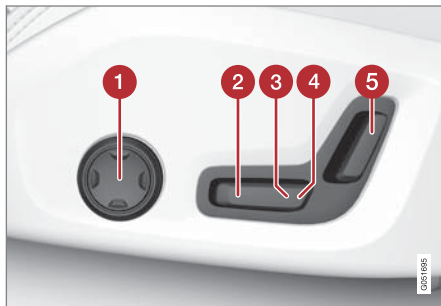

- 1 เปลี่ยนแปลงระดับของส่วนรองรับบริเวณเอวโดยการดันปุ่มขึ้น/ลง/ไปด้านหน้า/ด้านหลัง
- 2 ยก/ลดระดับขอบด้านหน้าของเบาะรองนั่งโดยการปรับตัวควบคุมขึ้น/ลง
- 3 ยก/ลดระดับที่นั่งโดยการปรับตัวควบคุมขึ้น/ลง
- 4 เลื่อนที่นั่งไปทางด้านหน้า/ด้านหลังโดยการปรับตัวควบคุมไปทางด้านหน้า/ด้านหลัง
- 5 เปลี่ยนความเอียงของพนักพิงโดยการปรับตัวควบคุมไปทางด้านหน้า/ด้านหลัง

สามารถเลื่อนได้ครั้งละทิศทางเดียว (ไปข้างหน้า/ถอยหลัง/ขึ้น/ลง) เท่านั้น

พนักพิงของที่นั่งด้านหน้าไม่สามารถลดระดับไปทางด้านหน้าจนสุดได้

ข้อมูลที่เกี่ยวข้อง

- ที่นั่งด้านหน้าแบบปรับด้วยระบบไฟฟ้า* (น. 185)
- การใช้ฟังก์ชันหน่วยความจำในที่นั่งด้านหน้าแบบปรับด้วยระบบไฟฟ้า* (น. 187)
- ที่นั่งด้านหน้าแบบมัลติฟังก์ชัน* (น. 188)
- เข็มขัดนิรภัย (น. 67)

การใช้ฟังก์ชันหน่วยความจำในที่นั่งด้านหน้าแบบปรับด้วยระบบไฟฟ้า*

ฟังก์ชันหน่วยความจำจะจัดเก็บการตั้งค่าสำหรับที่นั่ง กระจกมองข้าง และจอแสดงผลบนหน้ากระจกรถ*

ฟังก์ชันหน่วยความจำสามารถจัดเก็บการตั้งค่าที่แตกต่างกันได้สองแบบ เป็นกวดของฟังก์ชันหน่วยความจำจะอยู่บนประตูด้านหน้าด้านหนึ่ง หรือทั้งสองด้าน*

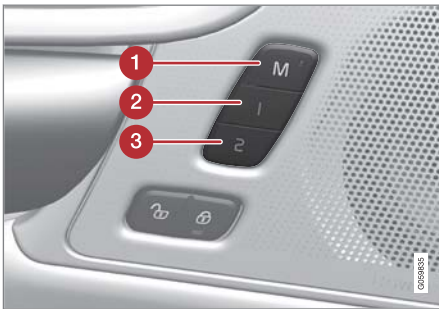

1 ปุ่ม M สำหรับการบันทึกการตั้งค่า

2 ปุ่มหน่วยความจำ

3 ปุ่มหน่วยความจำ

เก็บบันทึกการตั้งค่า

1. ปรับที่นั่ง, กระจกมองข้าง และจอแสดงผลบนกระจกหน้าไปที่ตำแหน่งที่ต้องการ
2. กดปุ่ม M และปล่อย ไฟแสดงภายในปุ่มจะติดสว่างขึ้น
3. ภายในเวลาสามวินาที ให้กดปุ่ม 1 หรือ 2
 - > เมื่อตำแหน่งได้รับการบันทึกไว้ในหน่วยความจำที่เลือกแล้ว เสียงสัญญาณจะดังขึ้น และไฟแสดงในปุ่ม M จะดับลง

ถ้าไม่มีการกดปุ่มหน่วยความจำใดๆ ภายในเวลาสามวินาที ปุ่ม M จะดับลง และไม่มีการบันทึกการตั้งค่าใดๆ จะต้องปรับที่นั่งอีกครั้งก่อนที่จะสามารถตั้งหน่วยความจำค่าใหม่ได้

การใช้การตั้งค่าที่เก็บบันทึกไว้

การใช้การตั้งค่าที่บันทึกไว้สามารถทำได้ทั้งเมื่อประตูด้านหน้าเปิดและปิดอยู่:

เปิดประตูด้านหน้า

- กดปุ่มหน่วยความจำ 1 หรือ 2 ปุ่มใดปุ่มหนึ่งเป็นเวลาสั้นๆ ที่นั่ง, กระจกมองข้าง และจอแสดงผลบนกระจกหน้าจะเคลื่อนที่ และหยุดที่ตำแหน่งที่บันทึกไว้ในปุ่มหน่วยความจำที่เลือก

ปิดประตูด้านหน้า

- กดปุ่มหน่วยความจำ 1 หรือ 2 ค้างไว้จนกระทั่งที่นั่ง, กระจกมองข้าง และจอแสดงผลบนกระจกหน้าหยุดที่ตำแหน่งที่บันทึกไว้ในปุ่มหน่วยความจำที่เลือก

ถ้าปล่อยปุ่มหน่วยความจำ การเคลื่อนที่ของที่นั่ง, กระจกประตู และจอแสดงผลบนกระจกหน้าจะหยุดลง

คำเตือน

เสี่ยงต่อการถูกหนีบได้! ตรวจสอบให้แน่ใจว่าเด็กไม่เล่นแป้นกดต่างๆ ตรวจสอบว่า ไม่มีวัตถุใดๆ ที่ด้านหน้า, ด้านหลัง หรือใต้ที่นั่งในระหว่างปรับที่นั่ง ตรวจสอบให้แน่ใจว่า ไม่มีผู้โดยสารบนที่นั่งด้านหลังคนใดได้รับอันตรายจากการถูกหนีบ

ข้อมูลที่เกี่ยวข้อง

- ที่นั่งด้านหน้าแบบปรับด้วยระบบไฟฟ้า* (น. 185)
- การปรับที่นั่งด้านหน้าแบบปรับด้วยระบบไฟฟ้า* (น. 186)

ที่นั่งด้านหน้าแบบมัลติฟังก์ชัน*

เพื่อความสะดวกสบายของการนั่งโดยใช้ตัวควบคุมแบบมัลติฟังก์ชัน



ตัวควบคุมมัลติฟังก์ชันจะอยู่ที่ด้านข้างของส่วนรองนั่งของที่นั่ง

ตัวควบคุมแบบมัลติฟังก์ชันในบางรุ่นสามารถใช้ในการปรับส่วนรองรับบริเวณบั้นเอว* , ส่วนรองรับด้านข้าง* , ความยาวของเบาะรองนั่ง และการตั้งค่าการนวด* ได้อีกด้วย การตั้งค่าด้วยตัวควบคุมแบบมัลติฟังก์ชันจะแสดงอยู่ในจอแสดงผลส่วนกลาง* นอกจากนี้ยังสามารถเลือกการทำงานบางอย่างได้โดยตรงจากจอแสดงผลส่วนกลาง

จอแสดงผลส่วนกลาง

การตั้งค่าสำหรับที่นั่งคนขับและที่นั่งผู้โดยสารที่ทำโดยใช้ตัวควบคุมมัลติฟังก์ชันจะแสดงขึ้นบนจอแสดงผลส่วนกลาง ถ้าการตั้งค่าสำหรับที่นั่งด้านหน้าเพียงตัวเดียวแสดงขึ้นในจอแสดงผลส่วนกลาง การตั้งค่าจะแสดงอยู่ที่ตรงกลางของหน้าจอ เมื่อสามารถแสดงตัวเลือกการตั้งค่าสำหรับที่นั่งด้านหน้าทั้งสองตัวได้ ตัวเลือกการตั้งค่าของคนขับจะแสดงขึ้นในครึ่งด้านบน และของผู้โดยสารจะแสดงในครึ่งด้านล่าง

ในการหยุดการแสดงผลมุมมองการตั้งค่าที่นั่งในจอแสดงผลส่วนกลาง ให้กดปุ่มหน้าหลัก ซึ่งอยู่ใต้จอแสดงผลส่วนกลาง

ข้อมูลที่เกี่ยวข้อง

- ที่นั่งด้านหน้าแบบปรับด้วยระบบไฟฟ้า* (น. 185)
- การปรับฟังก์ชันการทำงานในที่นั่งด้านหน้าแบบมัลติฟังก์ชัน* (น. 188)
- การสั่งงาน/ยกเลิกการทำงานของการทำความร้อนที่นั่ง* (น. 280)

การปรับฟังก์ชันการทำงานในที่นั่งด้านหน้าแบบมัลติฟังก์ชัน*

ท่านสามารถให้ทั้งตัวควบคุมแบบมัลติฟังก์ชันบนที่นั่งและที่จอแสดงผลส่วนกลางในการเปลี่ยนแปลงการตั้งค่าต่างๆ ได้ ช่วงของการตั้งค่าจะแสดงขึ้นในจอแสดงผลส่วนกลาง*



ตัวควบคุมมัลติฟังก์ชันจะอยู่ที่ด้านข้างของส่วนรองนั่งของที่นั่ง

เมื่อต้องการเปิดใช้ตัวควบคุมแบบมัลติฟังก์ชัน ให้หมุนตัวควบคุมขึ้น/ลง

การปรับการตั้งค่าการนวด* ในที่นั่งด้านหน้าที่นั่งด้านหน้าจะมีการนวดอยู่ในพนักพิง การนวดจะทำงานโดยใช้เบาะลมที่สามารถทำนวดด้วยการตั้งค่าต่างๆ ได้

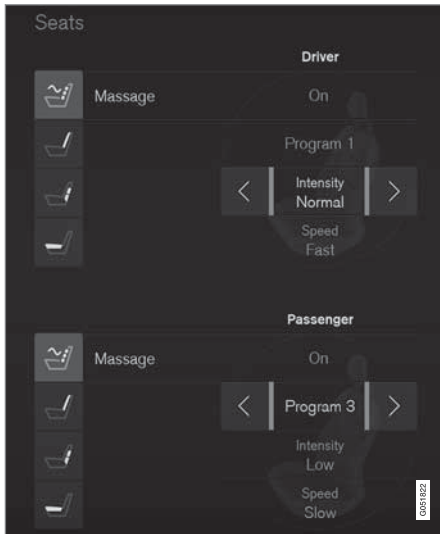

มุมมองสำหรับการควบคุมบนจอแสดงผลส่วนกลาง

1. เปิดใช้งานตัวควบคุมแบบมัลติฟังก์ชันโดยการหมุนตัวควบคุมขึ้น/ลง มุมมองการตั้งค่าที่นี้จะแสดงบนจอแสดงผลส่วนกลาง
2. เลือก Message ในมุมมองการตั้งค่าที่นี้

3. ในการเลือกระหว่างฟังก์ชันการนวดฟังก์ชันต่างๆ ให้เลือกโดยตรงบนหน้าจอสัมผัส หรือโดยการเลื่อนเคอร์เซอร์ขึ้น/ลงโดยใช้ปุ่มด้านบน/ด้านล่างของตัวควบคุมแบบมัลติฟังก์ชัน เปลี่ยนการตั้งค่าในฟังก์ชันที่เลือกไว้โดยการเลือกโดยตรงบนหน้าจอสัมผัส หรือโดยการกดลูกศร หรือโดยใช้ปุ่มด้านบน/ด้านล่างหลังของตัวควบคุมแบบมัลติฟังก์ชัน

การตั้งค่าสำหรับการนวด

การนวดจะมีตัวเลือกการตั้งค่าดังต่อไปนี้:

- On/Off: เลือก On/Off เพื่อเปิด/ปิดฟังก์ชันการนวด
- Programs 1-5 (โปรแกรม 1-5): โปรแกรมการนวดที่ตั้งค่าไว้ล่วงหน้ามี 5 โปรแกรม เลือกระหว่าง Swell, Tread, Advanced, Lumbar และ Shoulder
- Intensity: เลือกระหว่าง Low, Normal และ High
- Speed: เลือกระหว่าง Slow, Normal และ Fast

การเริ่มการนวดใหม่

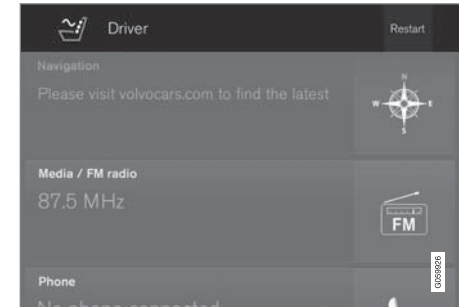

ปุ่มสำหรับการเริ่มการนวดใหม่บนจอแสดงผลส่วนกลาง ฟังก์ชันการนวดจะหยุดทำงานโดยอัตโนมัติหลังจากผ่านไป 20 นาที การเริ่มการทำงานของฟังก์ชันอีกครั้งจะทำในแบบแมนนวล

- แต่ที่ Restart บนจอแสดงผลส่วนกลางเพื่อเริ่มโปรแกรมการนวดที่เลือกไว้อีกครั้ง
 - > โปรแกรมการนวดจะเริ่มการทำงานใหม่ ถ้าไม่มีการดำเนินการใดๆ ข้อความจะยังคงแสดงอยู่ในมุมมองระดับบนสุด

ฟังก์ชันการนวดจะไม่สามารถใช้งานได้ในขณะที่ดับเครื่องยนต์



◀◀ การปรับส่วนรองรับด้านข้าง* บนพนักพิงหลังของที่นั่งด้านหน้า

ด้านข้างของพนักพิงหลังสามารถปรับเพื่อให้มีการรองรับด้านข้าง

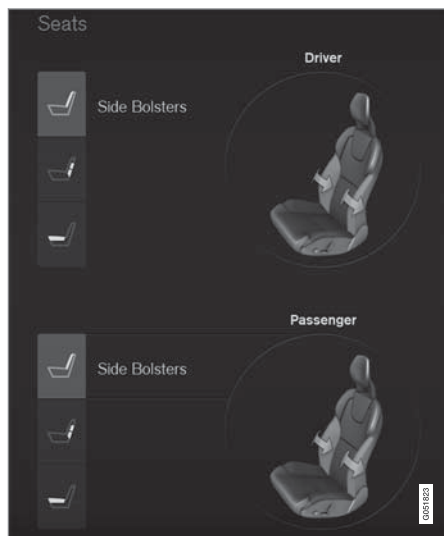

มุมมองของการรองรับด้านข้างที่สามารถปรับได้ในจอแสดงผลส่วนกลาง

เมื่อต้องการปรับการรองรับด้านข้าง:

1. เปิดใช้งานตัวควบคุมแบบมัลติฟังก์ชันโดยการหมุนตัวควบคุมขึ้น/ลง มุมมองการตั้งค่าที่นี้จะแสดงขึ้นที่จอแสดงผลส่วนกลาง
2. เลือก Side bolsters ในมุมมองการตั้งค่าที่นี้
 - กดปุ่มที่นี้ทางด้านหน้าเพื่อเพิ่มการรองรับด้านข้าง
 - กดปุ่มที่นี้ทางด้านหลังเพื่อลดการรองรับด้านข้าง

การปรับส่วนรองรับบริเวณเอว* ในที่นั่งด้านหน้า ส่วนรองรับบริเวณเอวสามารถปรับขึ้น/ลง/เดิหน้า/ถอยหลัง

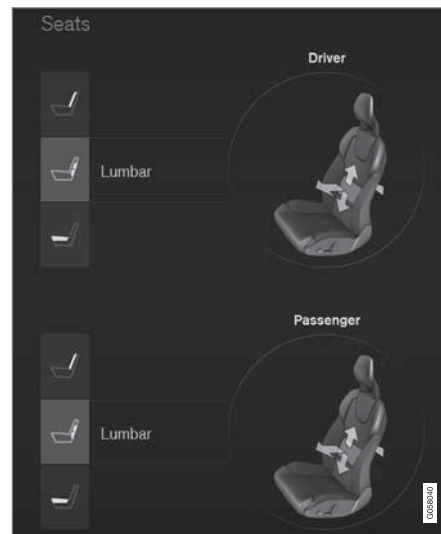

มุมมองสำหรับส่วนรองรับบริเวณเอวบนจอแสดงผลส่วนกลาง

เมื่อต้องการปรับส่วนรองรับบริเวณเอว:

1. เปิดใช้งานตัวควบคุมแบบมัลติฟังก์ชันโดยการหมุนตัวควบคุมขึ้น/ลง มุมมองการตั้งค่าที่นี้จะแสดงขึ้นที่จอแสดงผลส่วนกลาง

2. เลือก Lumbar ในมุมมองการตั้งค่าที่นั่ง

- กดปุ่มที่นั่งขึ้น/ลง เพื่อเลื่อนส่วนรองรับบริเวณเอวขึ้น/ลง
- กดปุ่มที่นั่งด้านหน้าเพื่อเพิ่มการรองรับบริเวณบั้นเอว
- กดปุ่มที่นั่งด้านหลังเพื่อลดการรองรับบริเวณบั้นเอว

การขยายเบาะรองนั่งในที่นั่งด้านหน้า

ความยาวของเบาะรองนั่งสามารถปรับได้โดยใช้ตัวควบคุมมัลติฟังก์ชันบนที่นั่ง

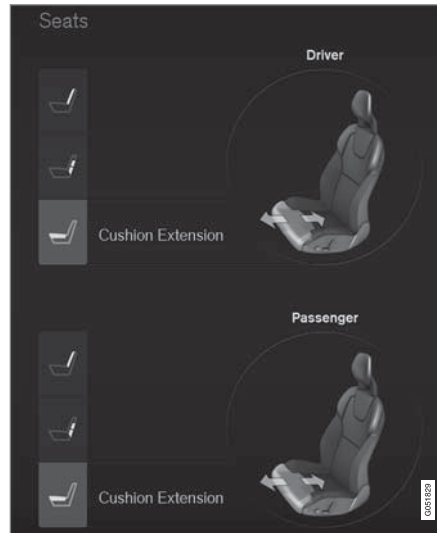

มุมมองสำหรับการขยายเบาะรองนั่งบนจอแสดงผลส่วนกลาง

1. เปิดใช้งานตัวควบคุมแบบมัลติฟังก์ชันโดยการหมุนตัวควบคุมขึ้น/ลง มุมมองการตั้งค่าที่นั่งจะแสดงขึ้นที่จอแสดงผลส่วนกลาง

2. เลือก Cushion extension ในมุมมองการตั้งค่าที่นั่ง

- กดปุ่มที่นั่งด้านหน้าเพื่อขยายเบาะรองนั่งของที่นั่งออก
- กดปุ่มที่นั่งด้านหลังเพื่อร่นเบาะรองนั่งของที่นั่งเข้า

ข้อมูลที่เกี่ยวข้อง

- ที่นั่งด้านหน้าแบบมัลติฟังก์ชัน* (น. 188)
- การจัดการข้อความที่บันทึกจากจอแสดงผลสำหรับคนขับและจอแสดงผลส่วนกลาง (น. 172)

การปรับที่นั่งผู้โดยสารจากที่นั่งคนขับ* ที่นั่งของผู้โดยสารด้านหน้าสามารถปรับได้จากที่นั่ง ของคนขับ

การสั่งงานฟังก์ชัน

การสั่งงานฟังก์ชันผ่านทางจอแสดงผลส่วนกลาง
สามารถทำได้สองวิธี:

ผ่านทางมุมมองฟังก์ชันการทำงาน



กดปุ่ม Adjust passenger seat
เพื่อสั่งงาน

ผ่านทาง การตั้งค่า

1. กด Settings ในมุมมองระดับบนสุด
2. กด My Car → Seats
3. เลือก Adjust Passenger Seat From Driver Position เพื่อสั่งงาน

ปรับที่นั่งผู้โดยสาร

หลังจากที่สั่งงานฟังก์ชันแล้ว คนขับจะต้องปรับที่นั่งผู้
โดยสารภายในเวลา 10 วินาที ถ้าไม่มีการปรับภายใน
ช่วงเวลานี้ ฟังก์ชันจะหยุดทำงาน

คนขับปรับที่นั่งผู้โดยสารโดยใช้ตัวควบคุมบนที่นั่งคนขับ
:



1. เลื่อนที่นั่งผู้โดยสารไปทางด้านหน้า/ด้านหลังโดย
การปรับตัวควบคุมไปทางด้านหน้า/ด้านหลัง
2. เปลี่ยนความเอียงของพนักพิงที่นั่งผู้โดยสารโดย
การปรับตัวควบคุมไปทางด้านหน้า/ด้านหลัง

ข้อมูลที่เกี่ยวข้อง

- ที่นั่งด้านหน้าแบบปรับด้วยระบบไฟฟ้า* (น. 185)
- การปรับที่นั่งด้านหน้าแบบปรับด้วยระบบไฟฟ้า*
(น. 186)
- เข็มขัดนิรภัย (น. 67)

เบาะนั่งด้านหลัง

รถมีที่นั่ง 5 ที่ ที่นั่งแถวที่สองจะแบ่งออกเป็นสอง
ส่วน โดยส่วนหนึ่งมีที่นั่งผู้โดยสารหนึ่งที่นั่ง และอีก
ส่วนหนึ่งมีที่นั่งผู้โดยสารสองที่นั่ง

ข้อมูลที่เกี่ยวข้อง

- การลดระดับพนักพิงของที่นั่งด้านหลัง (น. 194)
- การปรับพนักพิงศีรษะของที่นั่งด้านหลัง (น. 193)
- การสั่งงาน/ยกเลิกการทำงานของการทำงานทำความร้อน
ที่นั่ง* (น. 280)

การปรับพนักพิงศีรษะของที่นั่งด้านหลัง
ปรับพนักพิงศีรษะตรงกลางตามความสูงของผู้
โดยสาร พับพนักพิงศีรษะของที่นั่งด้านนอก* ลง
เพื่อให้มองเห็นทางด้านหลังได้ดียิ่งขึ้น

การปรับพนักพิงศีรษะ, ที่นั่งตรงกลาง

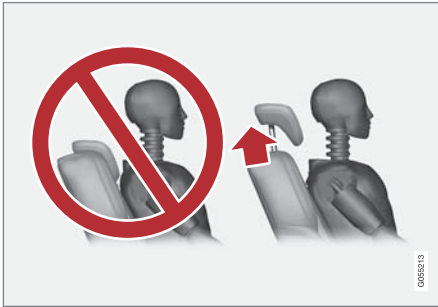

ถ้าสามารถทำได้ จะต้องปรับพนักพิงศีรษะของที่นั่งตรง
กลางตามความสูงของผู้โดยสาร นั่นคือจะต้อง
ครอบคลุมบริเวณด้านหลังของศีรษะทั้งหมด เลื่อนขึ้นใน
แบบแมนนวลตามต้องการ

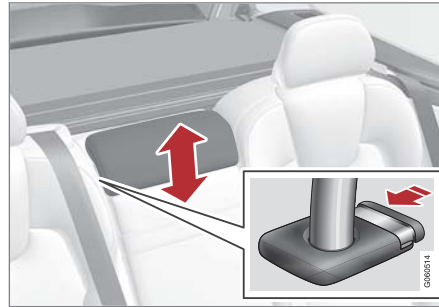

ในการลดระดับพนักพิงศีรษะ ให้กดปุ่ม (ดูภาพประกอบ)
พร้อมกับกดพนักพิงศีรษะลงอย่างระมัดระวัง

คำเตือน

พนักพิงศีรษะที่นั่งตรงกลางจะต้องอยู่ที่ตำแหน่งต่ำ
สุดเมื่อไม่ใช้งานที่นั่งตรงกลาง เมื่อใช้งานที่นั่งตรง
กลาง จะต้องปรับพนักพิงศีรษะอย่างถูกต้องตาม
ความสูงของผู้โดยสาร โดยจะต้องสามารถรองรับ
ส่วนด้านหลังทั้งหมดของศีรษะได้

การลดระดับพนักพิงศีรษะของที่นั่งด้านหลังตัว
นอกในแบบไฟฟ้า*



การลดระดับของพนักพิงศีรษะด้านนอกสามารถทำได้
สองวิธีโดยผ่านทางจอแสดงผลส่วนกลาง:

ผ่านทางมุมมองฟังก์ชันการทำงาน



กดปุ่ม Headrest fold เพื่อสั่งงาน/
ยกเลิกการทำงานของการลดระดับ



ผ่านทางารตั้งค่า

ระบบไฟฟ้าของรถจะต้องอยู่ที่ตำแหน่งสวิตช์กุญแจ II

1. กด Settings ในมุมมองระดับบนสุด
2. กด My Car → Seats
3. เลือก Fold Headrest On Second Row Seats เพื่อลดระดับพนักพิงศีรษะด้านนอกที่ด้านหลังลง

! คำเตือน

ถ้ามีผู้โดยสารนั่งอยู่บนที่นั่งตัวนอก ห้ามลดระดับพนักพิงศีรษะของที่นั่งตัวนอก

เลื่อนพนักพิงศีรษะกลับไปด้วยมือจนกระทั่งได้ยินเสียงคลิก

! คำเตือน

พนักพิงศีรษะจะต้องอยู่ในตำแหน่งล็อกหลังจากยกขึ้น

ข้อมูลที่เกี่ยวข้อง

- เบาะนั่งด้านหลัง (น. 192)
- การลดระดับพนักพิงของที่นั่งด้านหลัง (น. 194)

การลดระดับพนักพิงของที่นั่งด้านหลัง

พนักพิงของที่นั่งด้านหลังแบ่งออกเป็นสองส่วน สองส่วนนี้สามารถลดระดับไปทางด้านหน้าแยกกันได้

! คำเตือน

การปรับที่นั่งและยึดเข้าที่ก่อนขับรถ ให้ความระมัดระวังเมื่อปรับที่นั่ง การปรับที่ไม่มีการควบคุมหรือไม่ระมัดระวังอาจทำให้ได้รับบาดเจ็บจากการหนีบได้

! สำคัญ

ต้องไม่มีวัตถุใดๆ วางอยู่บนเบาะนั่งด้านหลังในขณะที่กำลังพับพนักพิงหลังลง และเข็มขัดนิรภัยจะต้องไม่ถูกคาบอยู่ มิฉะนั้น มีความเสี่ยงที่จะทำให้วัสดุหุ้มเบาะนั่งด้านหลังเสียหายได้

! สำคัญ

ก่อนที่จะลดระดับที่นั่งลง จะต้องลดระดับเบาะรองนั่งเสริมแบบรวมในตัว* บนที่นั่งตัวนอกลงเสียก่อน

ก่อนที่จะลดระดับที่นั่ง จะต้องยกที่วางแขน* สำหรับที่นั่งตรงกลางขึ้นก่อน

ถ้ารถมีการล็อกสวิตช์ จะต้องปิดประตูท้ายก่อนที่จะลดระดับที่นั่งลง

i หมายเหตุ

อาจจำเป็นต้องดันที่นั่งด้านหน้าไปข้างหน้า และ/หรือ ปรับพนักพิงขึ้นด้านบน เพื่อให้สามารถพับพนักพิงของที่นั่งด้านหลังไปทางด้านหน้าจนสุดได้

การลดระดับพนักพิง

รถที่มีการพับด้วยระบบอิเล็กทรอนิกส์

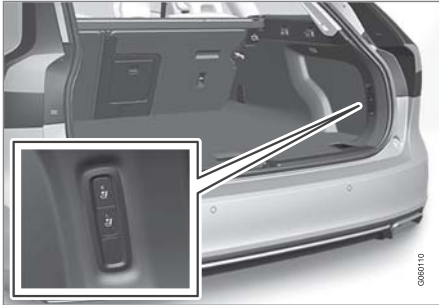

ถ้ารถมีการพับที่นั่งด้านหลังด้วยระบบอิเล็กทรอนิกส์* ติดตั้งอยู่ ก็จะมีปุ่มอยู่ในห้องเก็บสัมภาระ นอกจากนี้ยังสามารถลดระดับพนักพิงลงในแบบแมนนวลได้อีกด้วย

⚠ คำเตือน

ตรวจสอบให้แน่ใจว่า ไม่มีผู้ใดที่อาจเสี่ยงต่อการถูกหนีบในระหว่างการพับที่นั่งด้านหลังโดยอัตโนมัติ เนื่องจากการดำเนินการนี้จะเกิดขึ้นโดยอัตโนมัติเมื่อ กดปุ่ม จะต้องไม่มีผู้ใดนั่งอยู่บนที่นั่งด้านหลัง หรืออยู่ใกล้กับที่นั่งด้านหลังมากเกินไป

สำหรับการพับพนักพิงแบบควบคุมด้วยระบบอิเล็กทรอนิกส์:

1. ตรวจสอบให้แน่ใจว่าไม่มีผู้โดยสารหรือสิ่งของใดๆ อยู่บนที่นั่งด้านหลัง
2. ลดระดับพนักพิงศีรษะของที่นั่งตรงกลางในแบบแมนนวล
3. กดปุ่มสำหรับการพับค้างไว้ ปุ่มจะมีเครื่องหมาย L และ R กำกับอยู่สำหรับส่วนของพนักพิงทางด้านซ้ายและด้านขวาตามลำดับ
4. พนักพิงจะลดระดับลงไปที่ตำแหน่งแนวนอนโดยอัตโนมัติ พนักพิงศีรษะจะลดระดับลงโดยอัตโนมัติด้วย

ในการพับที่นั่งด้านหลัง รถจะต้องจอดอยู่กับที่ และ ประตูท้ายจะต้องเปิดอยู่

ในการลดระดับพนักพิงในแบบแมนนวล:

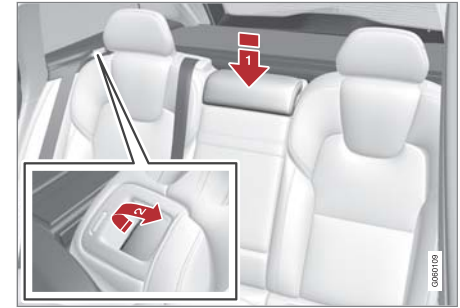

1. ลดระดับพนักพิงศีรษะตรงกลางลงในแบบแมนนวล
2. ดึงมือจับที่ติดตั้งอยู่ในพนักพิงของที่นั่งด้านหลังซ้ายและหลังขวาของรถไปทางด้านหน้า
3. พนักพิงจะถูกปลดออกจากตัวล็อก และจะลดระดับไปที่ตำแหน่งแนวนอนโดยอัตโนมัติ



มาตรวัดและชุดควบคุม

รถที่ไม่มีการพับด้วยระบบอิเล็กทรอนิกส์
ถ้ารถมีการลดระดับที่นั่งด้านหลังแบบแมนนวลติดตั้งอยู่
เท่านั้น:

1. ลดระดับพนักพิงศีรษะของที่นั่งตรงกลางในแบบ
แมนนวล
2. ดึงมือจับที่ติดตั้งอยู่ในพนักพิงของที่นั่งด้านหลัง
ซ้ายและหลังขวาของรถไปทางด้านหน้า
3. ที่นั่งจะถูกปลดออกจากตัวล็อคแต่ยังคงอยู่ใน
ตำแหน่งเดิม ลดระดับพนักพิงลงไปตำแหน่งแนว
นอน

การยกพนักพิงขึ้น

การยกพนักพิงไปที่ตำแหน่งตั้งฉากจะทำในแบบแมน
นวล:

1. เลื่อนพนักพิงขึ้น/ลงในแบบแมนนวล
2. เลื่อนพนักพิงหลังจนกระทั่งเข้ากับตัวล็อค
3. พนักพิงศีรษะจะยกระดับขึ้นในแบบแมนนวล
4. ถ้าจำเป็น ให้ยกพนักพิงศีรษะของที่นั่งตรงกลางขึ้น

ข้อมูลที่เกี่ยวข้อง

- เบาะนั่งด้านหลัง (น. 192)
- การปรับพนักพิงศีรษะของที่นั่งด้านหลัง (น. 193)

พวงมาลัย

พวงมาลัยจะมีตัวควบคุมสำหรับแตร, ระบบช่วย
เหลือคอนซ์ และการรับรู้คำสั่งเสียง

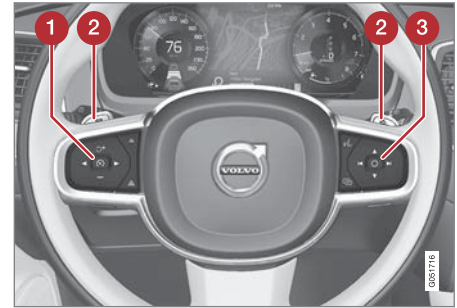

ปุ่มกดและเป็นเปลี่ยนเกียร์* บนพวงมาลัย

- 1 ตัวควบคุมสำหรับระบบช่วยเหลือคนขับ¹⁸
- 2 แป้นเปลี่ยนเกียร์* สำหรับการเปลี่ยนเกียร์แบบเกียร์ธรรมดาในชุดเกียร์อัตโนมัติ
- 3 ปุ่มควบคุมการรับรู้คำสั่งเสียง, การตั้งค่าจอแสดงผลบนกระจกหน้า, และเมนู, ข้อความและการใช้งานโทรศัพท์

แตร



แตรอยู่ที่บริเวณตรงกลางของพวงมาลัย

ข้อมูลที่เกี่ยวข้อง

- การปรับพวงมาลัย (น. 197)
- การสั่งงาน/ยกเลิกการทำงานของการทำงานของการทำความร้อนพวงมาลัย* (น. 283)
- ตัวจำกัดความเร็ว* (น. 370)
- ระบบควบคุมความเร็วคงที่ (น. 378)
- ระบบควบคุมความเร็วคงที่พร้อมการปรับความเร็วอัตโนมัติ* (น. 387)
- ระบบเตือนระยะห่าง* (น. 384)
- Pilot Assist* (น. 405)
- การเปลี่ยนเกียร์ด้วยแป้นเปลี่ยนเกียร์ที่พวงมาลัย* (น. 512)
- การจดจำเสียง (น. 178)
- จอแสดงผลบนกระจกหน้า* (น. 174)
- การใช้เมนูแอปพลิเคชันในจอแสดงผลสำหรับคนขับ (น. 167)
- การจัดการข้อความบนจอแสดงผลสำหรับคนขับและจอแสดงผลส่วนกลาง (น. 171)
- โทรศัพท์ (น. 584)

การปรับพวงมาลัย

ท่านสามารถปรับพวงมาลัยไปที่ตำแหน่งต่างๆ ได้

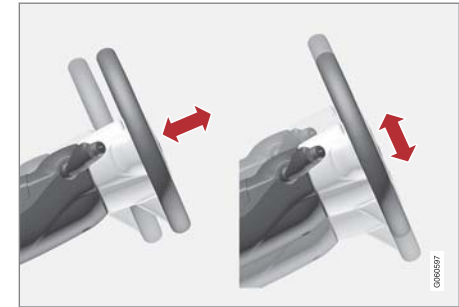

ความสูงและความลึกของพวงมาลัยสามารถปรับได้

¹⁸ ตัวจำกัดความเร็ว*, Cruise Control, ระบบควบคุมความเร็วคงที่พร้อมการปรับความเร็วอัตโนมัติ* การเตือนระยะห่าง* และ Pilot Assist*



มาตรฐานและชุดควบคุม

- ◀ การปรับพวงมาลัยทำได้หลายวิธีโดยขึ้นอยู่กับว่ารถมีถุงลมนิรภัยบริเวณเข้า¹⁹ ติดตั้งอยู่หรือไม่

⚠ คำเตือน

การปรับพวงมาลัยและยึดพวงมาลัยก่อนขับรถ

เมื่อใช้พวงมาลัยเพาเวอร์แบบขึ้นอยู่ด้วยความเร็ว ระดับของแรงบังคับเลี้ยวจะสามารถปรับเปลี่ยนได้ แรงบังคับเลี้ยวจะได้รับการปรับตามความเร็วของรถ เพื่อให้การตอบสนองต่อถนนที่ตีขึ้นสำหรับคนขับ

มีถุงลมนิรภัยบริเวณเข้า



การปรับพวงมาลัย

1. ดันคันปรับไปด้านหน้าเพื่อปลดพวงมาลัย

2. ปรับพวงมาลัยไปยังตำแหน่งที่เหมาะสมกับท่าน
3. ดันคันปรับกลับเพื่อล็อกพวงมาลัยให้อยู่ในตำแหน่ง หากก้านผิด ให้กดพวงมาลัยเบาๆ พร้อมกับที่ดันก้านกลับไป

ไม่มีถุงลมนิรภัยบริเวณเข้า



การปรับพวงมาลัย

1. ดึงคันปรับไปทางด้านหลังเพื่อปลดพวงมาลัย
2. ปรับพวงมาลัยไปยังตำแหน่งที่เหมาะสมกับท่าน
3. ดันคันปรับไปทางด้านหน้าเพื่อล็อกพวงมาลัย หากก้านผิด ให้กดพวงมาลัยเบาๆ พร้อมกับที่ดันก้านกลับไป

ข้อมูลที่เกี่ยวข้อง

- พวงมาลัย (น. 196)
- แรงบังคับเลี้ยวตามความเร็ว (น. 364)

¹⁹ ถุงลมนิรภัยบริเวณเข้าจะมีติดตั้งอยู่ในรถในบางตลาดเท่านั้น

สวิตช์ไฟ

ใช้ตัวควบคุมไฟในคันสวิตช์ที่ด้านซ้ายของพวงมาลัยในการสั่งงานไฟแสงสว่างภายนอกรถ ใช้ปุ่มล้อหมุนที่แผงคอนโซลหน้าในการปรับระดับการส่องไฟหน้า²⁰ และความสว่างของไฟภายในรถ

วงแหวนหมุนในคันสวิตช์ที่พวงมาลัย

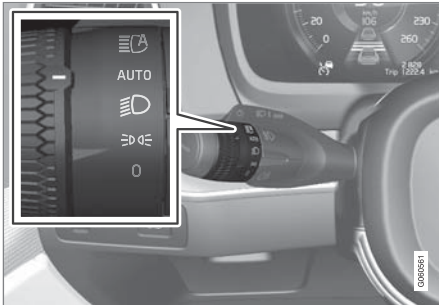

ตำแหน่ง	ความหมาย
0	ไฟสำหรับการขับขีในเวลากลางวันเมื่อระบบไฟฟ้าของรถอยู่ที่ตำแหน่งสวิตช์กุญแจ II หรือเมื่อรถกำลังทำงานอยู่ ไฟกะพริบไฟหน้าสามารถใช้งานได้
☰☑☒	ไฟสำหรับการขับขีในเวลากลางวันและไฟแสดงตำแหน่งเมื่อระบบไฟฟ้าของรถอยู่ที่ตำแหน่งสวิตช์กุญแจ II หรือเมื่อรถกำลังทำงานอยู่ ไฟแสดงตำแหน่งเมื่อจอดรถ ^A ไฟกะพริบไฟหน้าสามารถใช้งานได้
☰☑☒	ไฟต่ำและไฟแสดงตำแหน่ง ไฟสูงจะสามารถทำงานได้ ไฟกะพริบไฟหน้าสามารถใช้งานได้

ตำแหน่ง	ความหมาย
AUTO	ไฟสำหรับการขับขีในเวลากลางวันและไฟแสดงตำแหน่งในเวลากลางวัน เมื่อระบบไฟฟ้าของรถอยู่ที่ตำแหน่งสวิตช์กุญแจ II หรือเมื่อรถกำลังทำงานอยู่ ไฟต่ำและไฟแสดงตำแหน่งเมื่อสภาพแสงในเวลากลางวันน้อยหรือในความมืดหรือเมื่อสั่งงานไฟตัดหมอกด้านหน้า* และ/หรือ ไฟตัดหมอกด้านหลัง ฟังก์ชันไฟสูงแบบแอดทีฟสามารถสั่งงานได้ จะสามารถสั่งงานไฟสูงได้เมื่อเปิดไฟต่ำไว้ ไฟกะพริบไฟหน้าสามารถใช้งานได้
☰☑☒	ไฟสูงแบบแอดทีฟทำงานปิดทำงาน

^A และเมื่อจอดอยู่กับที่เมื่อรถกำลังทำงานอยู่ ถ้าเลื่อนวงแหวนหมุนจากอีกตำแหน่งหนึ่งไปที่ตำแหน่งนี้

วอลโว่ขอแนะนำให้ใช้โหมด AUTO ในขณะที่ขับรถ

²⁰ ใช้ได้กับรถยนต์ที่มีหลอดไฟฮาโลเจน



คำเตือน

ระบบไฟแสงสว่างของรถจะไม่สามารถระบุได้ว่าแสงแดดอ่อนเกินไปหรือสว่างเพียงพอในบางสถานการณ์ เช่น เมื่อมีหมอกหรือฝนตก เป็นต้น

คนขับเป็นผู้ที่รับผิดชอบในการขับรถโดยใช้รูปแบบการส่องไฟที่เหมาะสมตามสภาพจราจร และเป็นไปตามกฎจราจรที่เกี่ยวข้องเสมอ

ปุ่มหมุนที่แผงคอนโซลหน้า

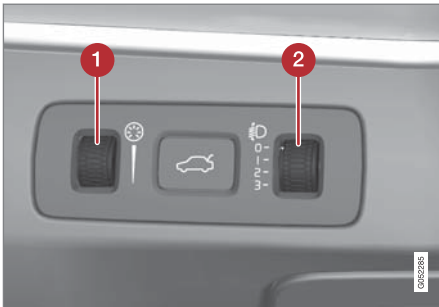

- 1 ปุ่มหมุนสำหรับการปรับระดับความสว่างภายใน
- 2 ปุ่มหมุนสำหรับการปรับระดับไฟหน้า

รถที่มีไฟหน้าแบบ LED^{21*} จะมีการปรับระดับการส่องไฟหน้าโดยอัตโนมัติ ดังนั้นจึงไม่มีปุ่มหมุนสำหรับการปรับระดับไฟหน้า

การปรับระดับความสว่างภายใน
หลอดไฟภายในรถจะสว่างขึ้นแตกต่างกันโดยขึ้นอยู่กับตำแหน่งสวิตช์กุญแจที่ใช้

ปุ่มล้อหมุนจะปรับระดับความสว่างของไฟแสงสว่างของจอแสดงผล, ไฟแสงสว่างของตัวควบคุม, ไฟสลัว และไฟบรรยากาศ*

การปรับระดับไฟหน้า

สั้มภาระในรถยนต์จะเปลี่ยนแปลงความสูงของลำไฟหน้า ซึ่งอาจแยงตาผู้ขับขี่ที่สวนทางมา เพื่อหลีกเลี่ยงดังกล่าว ให้ปรับความสูงของลำไฟ ลดระดับความสูงไฟหน้าหากรถบรรทุกสั้มภาระเต็ม

สำหรับกรณีการบรรทุกสั้มภาระและการตั้งค่าแบบต่างๆ โปรดดูในส่วน "การปรับระดับไฟหน้า"

ข้อมูลที่เกี่ยวข้อง

- ไฟส่องสว่างภายใน (น. 212)
- การสั่งงาน/ยกเลิกการทำงานของไฟสูง (น. 204)
- ตำแหน่งสวิตช์กุญแจ (น. 500)

- ไฟแสดงตำแหน่ง (น. 201)
- การปรับระดับไฟหน้า (น. 201)

²¹ ไฟ LED (Light Emitting Diode)

การปรับระดับไฟหน้า

การปรับระดับการส่องไฟหน้า²² ทำได้โดยใช้ปุ่มลัดหมุมปุ่มหนึ่งบนแผงคอนโซลหน้า

1. ปลดปล่อยให้เครื่องยนต์ทำงาน หรือตั้งให้ระบบไฟฟ้าของรถอยู่ที่ตำแหน่งสวิตช์กุญแจ I
2. เลื่อนปุ่มหมุมขึ้น/ลงเพื่อปรับลำไฟขึ้น/ลง

ตำแหน่งที่จะต้องหมุมปุ่มหมุมสำหรับกรณีจำนวนการบรรทุกน้ำหนักจะแสดงที่ด้านล่าง

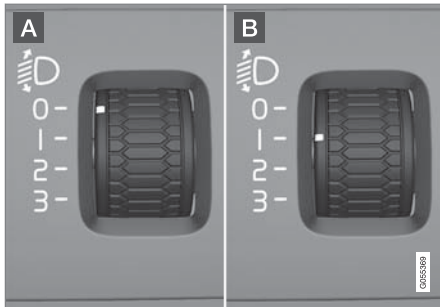

ตัวอย่างของตำแหน่งของปุ่มลัดหมุม

A ปุ่มหมุมในตำแหน่ง 0

B ปุ่มหมุมในตำแหน่ง 1

กรณีการบรรทุกน้ำหนัก	ตำแหน่งของปุ่มลัดหมุม
มีเฉพาะคนขับเพียงคนเดียว	0
คนขับและผู้โดยสารในที่นั่งผู้โดยสารด้านหน้า	0
คนขับและผู้โดยสารในที่นั่งผู้โดยสารด้านหน้า	1
ผู้โดยสารสามคนบนที่นั่งด้านหลัง	
คนขับและผู้โดยสารในที่นั่งผู้โดยสารด้านหน้า	1
ผู้โดยสารสามคนบนที่นั่งด้านหลัง	
น้ำหนักบรรทุก 220 กก. ในห้องเก็บสัมภาระ	
คนขับและบรรทุกน้ำหนักสูงสุดในห้องเก็บสัมภาระ	2

ข้อมูลที่เกี่ยวข้อง

- สวิตช์ไฟ (น. 199)

ไฟแสดงตำแหน่ง

การเปิดไฟแสดงตำแหน่งทำได้โดยใช้วงแหวนหมุมบนคันสวิตช์ที่พวงมาลัย

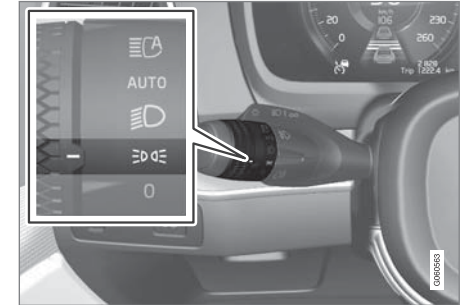

วงแหวนหมุมบนคันสวิตช์ที่พวงมาลัยในตำแหน่งไฟแสดงตำแหน่ง

หมุนวงแหวนหมุมไปที่ตำแหน่ง **D** - ไฟแสดงตำแหน่งจะติดสว่างขึ้น (ไฟส่องป้ายทะเบียนจะติดสว่างขึ้นในขณะเดียวกัน)

ถ้าระบบไฟฟ้าของรถอยู่ที่ตำแหน่งสวิตช์กุญแจ II หรือเมื่อรถกำลังทำงานอยู่ ไฟสำหรับการขับขึ้นในเวลากลางวันจะทำงานแทนที่จะเป็นไฟแสดงตำแหน่งด้านหน้า อย่างไรก็ตาม ยกเว้นในกรณีที่จอดอยู่กับที่โดยที่รถ

²² ใช้ได้กับรถยนต์ที่มีหลอดไฟฮาโลเจน

ทำงานอยู่ ถ้ามีการเลื่อนวงแหวนหมุนจากอีกตำแหน่งหนึ่งไปที่ตำแหน่ง **▷DCE** ในกรณีนี้ ไฟแสดงตำแหน่งจะติดสว่างขึ้น

ถ้าเปิดประตูท้ายในขณะที่ภายนอกมืด ไฟแสดงตำแหน่งด้านหลังจะติดสว่างขึ้น (ถ้าไม่ได้เปิดไฟไว้) เพื่อเตือนผู้ใช้รถใช้ถนนที่มาจากทางด้านหลัง การทำงานในลักษณะนี้จะเกิดขึ้นโดยอัตโนมัติกับว่าวงแหวนหมุนจะอยู่ในตำแหน่งใด หรือระบบไฟฟ้าของรถจะอยู่ในตำแหน่งสวิตช์กุญแจตำแหน่งใดก็ตาม

เมื่อขับที่เป็นเวลานานกว่า 30 วินาที ที่ความเร็วสูงสุด 10 กม./ชม. (ประมาณ 6 ไมล์ต่อชั่วโมง) หรือถ้าความเร็วเกิน 10 กม./ชม. (ประมาณ 6 ไมล์ต่อชั่วโมง) ไฟสำหรับการขับกลางวันจะติดสว่างขึ้น คนขับไม่ควรหมุนไปที่ตำแหน่งอื่นนอกเหนือจากตำแหน่ง **▷DCE**

ข้อมูลที่เกี่ยวข้อง

- สวิตช์ไฟ (น. 199)
- ตำแหน่งสวิตช์กุญแจ (น. 500)

ไฟสำหรับการขับกลางวันในเวลากลางวัน

ไฟสำหรับการขับกลางวันจะติดสว่างขึ้นเมื่อวงแหวนหมุนบนคันสวิตช์ที่พวงมาลัยอยู่ในตำแหน่ง **0** , **▷DCE** หรือ **AUTO** รวมทั้งเมื่อระบบไฟฟ้าของรถอยู่ในตำแหน่งสวิตช์กุญแจ II หรือเมื่อรถกำลังทำงานอยู่ สำหรับตำแหน่ง **AUTO** จะใช้สำหรับในเวลากลางวันเท่านั้น เมื่อสภาพแสงในเวลากลางวันน้อยหรือในความมืด ไฟตำแหน่งทำงานแทน

ไฟขับขีในตอนกลางวัน - ระหว่างกลางวัน DRL

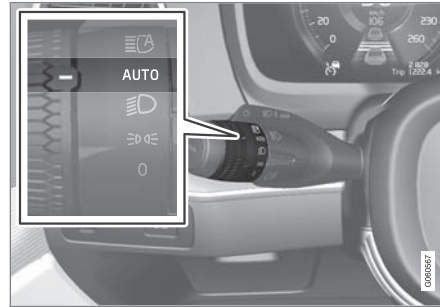

วงแหวนหมุนบนคันสวิตช์ในตำแหน่ง **AUTO**

ถ้าวงแหวนหมุนบนคันสวิตช์อยู่ในตำแหน่ง **AUTO** ไฟพิเศษ (Daytime Running Lights - DRL) จะติดสว่างขึ้นเมื่อขับขีรถในเวลากลางวัน รถจะเปลี่ยนจากการใช้

ไฟสำหรับการขับขีในเวลากลางวันเป็นไฟต่ำเมื่อสภาพแสงในเวลากลางวันน้อยหรือในความมืด การเปลี่ยนไปใช้ไฟต่ำยังเกิดขึ้นเมื่อสั่งงานไฟตัดหมอกด้านหน้า และ/หรือ ไฟตัดหมอกด้านหลังอีกด้วย

เมื่อจอดอยู่กับที่ในขณะที่รถทำงานอยู่ ไฟแสดงตำแหน่งจะเปิดทำงานแทนไฟส่องสว่างอื่นๆ ถ้าเลื่อนวงแหวนหมุนจากอีกตำแหน่งหนึ่งไปที่ตำแหน่งสำหรับไฟแสดงตำแหน่ง (**▷DCE**)

คำเตือน

ระบบนี้ทำให้ช่วยประหยัดพลังงานได้ ระบบจะไม่สามารถรู้ได้เองในทุกสถานการณ์ว่าแสงแดดนอกรถไม่แรงจ้าหรือไม่สว่างพอ เช่น ในสภาวะที่มีหมอกหรือฝนตก

ดังนั้นจึงถือเป็นความรับผิดชอบของคนขับที่จะขับรถโดยใช้รูปแบบไฟส่องสว่างที่ถูกต้องเหมาะสมกับสภาพการจราจร และเป็นไปตามกฎจราจรที่เกี่ยวข้อง

ข้อมูลที่เกี่ยวข้อง

- สวิตช์ไฟ (น. 199)
- ไฟต่ำ (น. 203)
- ตำแหน่งสวิตช์สัญญาณ (น. 500)

ไฟต่ำ

เมื่อขับขี่ในขณะที่วงแหวนหมุนของคันสวิตช์อยู่ในตำแหน่ง AUTO ไฟต่ำจะทำงานโดยอัตโนมัติเมื่อสภาพแสงในเวลากลางวันน้อยหรือในที่มืด

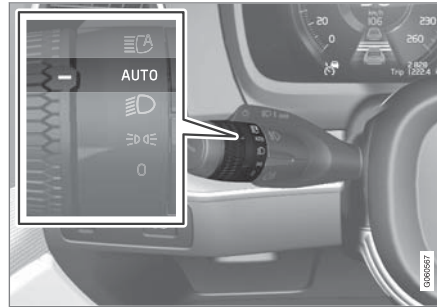

วงแหวนหมุนบนคันสวิตช์ในตำแหน่ง AUTO

เมื่อวงแหวนหมุนบนคันสวิตช์อยู่ในตำแหน่ง AUTO ไฟต่ำจะทำงานโดยอัตโนมัติเมื่อสภาพแสงในเวลากลางวันน้อยหรือในที่มืด, เมื่อระบบไฟฟ้าของรถอยู่ในตำแหน่งสวิตช์สัญญาณ II หรือเมื่อรถกำลังทำงานอยู่

เมื่อสวิตช์แบบวงแหวนหมุนของคันสวิตช์อยู่ในตำแหน่ง AUTO ไฟต่ำจะทำงานด้วยโดยอัตโนมัติเมื่อ:

- เปิดไฟตัดหมอกด้านหน้า*
- เปิดไฟตัดหมอกด้านหลัง

- เปิดไฟตัดหมอกด้านหน้าและด้านหลัง

ไฟต่ำจะติดสว่างขึ้นเสมอเมื่อวงแหวนหมุนบนคันสวิตช์ที่พวงมาลัยอยู่ในตำแหน่ง , เมื่อระบบไฟฟ้าของรถอยู่ในตำแหน่งสวิตช์สัญญาณ II หรือเมื่อรถกำลังทำงานอยู่

การตรวจจับอุโมงค์

รถจะตรวจจับเมื่อกำลังขับรถเข้าไปในอุโมงค์ และจะเปลี่ยนจากไฟสำหรับการขับขี่ในเวลากลางวันเป็นไฟต่ำ

พึงระลึกไว้ว่า วงแหวนหมุนในคันสวิตช์ด้านซ้ายต้องอยู่ในโหมด AUTO เพื่อให้การตรวจจับอุโมงค์ทำงาน

ข้อมูลที่เกี่ยวข้อง

- ไฟสำหรับการขับขี่ในเวลากลางวัน (น. 202)
- สวิตช์ไฟ (น. 199)
- ตำแหน่งสวิตช์สัญญาณ (น. 500)

การสั่งงาน/ยกเลิกการทำงานของไฟสูง

ไฟสูงสามารถสั่งงานได้โดยใช้คันสวิตช์ที่พวงมาลัย

การสั่งงานไฟสูงแบบแอดทิฟทำได้โดยใช้วงแหวนหมุนบนคันสวิตช์

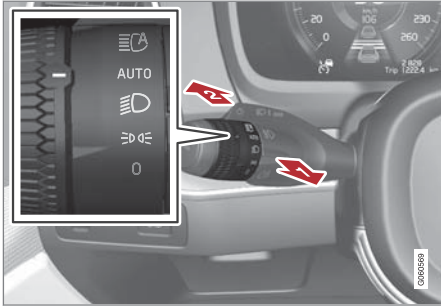

คันสวิตช์ที่พวงมาลัยแบบมีวงแหวนหมุน

1) ตำแหน่งไฟกะพริบไฟสูง

2) ตำแหน่งลำไฟสูง

ไฟกะพริบไฟสูง

เลื่อนคันสวิตช์ไปทางด้านหลังเล็กน้อยไปยังตำแหน่ง

กะพริบไฟสูง ไฟสูงจะสว่างจนกระทั่งปล่อยก้านควบคุม

ไฟสูง

ท่านสามารถเปิดไฟสูงได้เมื่อบังคับพวงมาลัยของคันสวิตช์ที่พวงมาลัยอยู่ในตำแหน่ง AUTO²³ หรือ  สั่งงานไฟสูงโดยการเลื่อนคันสวิตช์ไปด้านหน้า ยกเลิกการทำงานโดยการเลื่อนคันสวิตช์ไปทางด้านหลัง

เมื่อเปิดไฟสูง สัญลักษณ์  จะติดสว่างขึ้นในจอแสดงผลสำหรับคนขับ

ไฟสูงแบบแอดทิฟ

ไฟสูงแบบแอดทิฟเป็นฟังก์ชันที่ใช้เซ็นเซอร์แบบกล้องซึ่งอยู่ที่ขอบด้านบนของกระจกหน้า ในการตรวจจับลำแสงไฟหน้าของรถที่วิ่งสวนมา หรือไฟท้ายของรถที่อยู่ข้างหน้า จากนั้นจะเปลี่ยนการทำงานจากไฟสูงเป็นไฟต่ำ ฟังก์ชันนี้ยังพิจารณาไฟถนนด้วย

ไฟสูงจะทำงานอีกครั้งเมื่อเซ็นเซอร์แบบกล้องตรวจไม่พบรถวิ่งสวนมาหรือรถที่อยู่ข้างหน้าอีกต่อไป

รถที่มีไฟหน้าฮาโลเจน

หลังจากเซ็นเซอร์แบบกล้องตรวจไม่พบลำแสงไฟหน้าของรถที่วิ่งสวนมาหรือไฟท้ายของรถยนต์ที่วิ่งอยู่ด้านหน้าอีกต่อไป ไฟสองดวงจะกลับไปสู่ไฟสูงภายในหนึ่งวินาที

23 เมื่อสั่งงานไฟต่ำ

รถที่มีไฟหน้า LED^{24*}

ถ้าไฟสูงแบบแอดคทีฟมีการทำงานแบบเปิด/ปิด²⁵ ไฟหน้าจะกลับไปที่ไฟสูงอีกครั้งในเวลาประมาณหนึ่งวินาทีหลังจากที่เซ็นเซอร์แบบกล้องตรวจไม่พบลำแสงไฟหน้าจากรถที่วิ่งสวนมา หรือไฟท้ายของรถที่อยู่ด้านหน้าอีกต่อไป

ถ้าไฟสูงแบบแอดคทีฟมีการทำงานแบบปรับอัตโนมัติ²⁵ กรณีนี้จะแตกต่างจากการหรี่ไฟแบบทั่วไป โดยลำแสงของไฟทั้งด้านที่วิ่งสวนมาหรือด้านรถคันหน้าจะยังคงเป็นไฟสูงอยู่ แต่ความสว่างของไฟในส่วนที่ส่องตรงไปยังรถอื่นนั้นจะลดลง

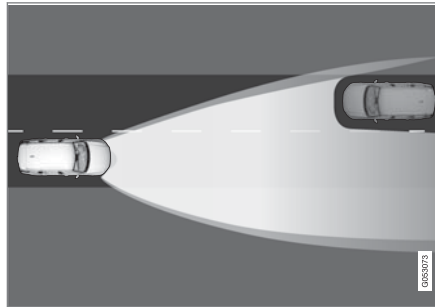

การทำงานแบบปรับอัตโนมัติ: ลดความสว่างของไฟที่ส่องโดยตรงไปยังรถที่วิ่งสวนเข้ามาให้ต่ำลง แต่ยังคงใช้ไฟสูงที่ทั้งสองด้านของรถ

ไฟหน้าจะเปลี่ยนไปเป็นไฟสูงเต็มประสิทธิภาพเมื่อผ่านไปประมาณหนึ่งวินาทีหลังจากที่เซ็นเซอร์แบบกล้องตรวจไม่พบลำแสงไฟหน้าจากรถที่วิ่งสวนมา หรือไฟท้ายจากรถที่อยู่ด้านหน้าอีกต่อไป

เปิดใช้/ยกเลิกการทำงาน

การทำงานจะเริ่มขึ้นขึ้นในระหว่างการขับขึ้นในความมืดที่มีความเร็วรถประมาณ 20 กม./ชม. (12 ไมล์ต่อชั่วโมง) หรือสูงกว่า

สั่งงาน/ยกเลิกการทำงานไฟสูงแบบแอดคทีฟโดยการหมุนวงแหวนหมุนของคันสวิตช์ไปที่ตำแหน่ง  แล้วปล่อย ถ้ามีการยกเลิกการทำงานของไฟสูงแบบแอดคทีฟในขณะที่เปิดไฟสูงอยู่ ไฟจะเปลี่ยนเป็นไฟต่ำในทันที

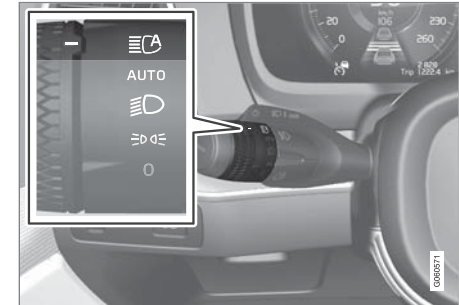

เมื่อสั่งงานไฟสูงแบบแอดคทีฟ สัญลักษณ์  จะติดสว่างขึ้นเป็นสีขาวอย่างคงที่บนจอแสดงผลสำหรับคนขับ

เมื่อไฟสูงทำงาน สัญลักษณ์จะติดสว่างเป็นสีน้ำเงิน กรณีนี้ยังใช้กับไฟหน้า LED ด้วย ถ้าระดับความสว่างของไฟสูงลดลงบางส่วน นั่นคือ ถ้าไฟหน้าติดสว่างขึ้นโดยมีความสว่างมากกว่าไฟต่ำเล็กน้อย

²⁴ ไฟ LED (Light Emitting Diode)

²⁵ ขึ้นอยู่กับระดับอุปกรณ์ที่ติดตั้งอยู่ในรถ

☐☐ การทำงานแบบแมนนวล

❗ **หมายเหตุ**

ป้องกันพื้นผิวกระจกหน้าบริเวณด้านหน้าของเซ็นเซอร์กล้องจับภาพจากน้ำแข็ง หิมะ และสิ่งสกปรก

ห้ามแปะหรือติดสิ่งใดๆ เข้ากับกระจกหน้าบริเวณด้านหน้าเซ็นเซอร์กล้องจับภาพ เนื่องจากอาจทำให้ประสิทธิภาพการทำงานลดลงหรือเป็นสาเหตุให้ระบบต่างๆ ที่ทำงานตามกล้องจับภาพไม่ทำงาน



ถ้าสัญลักษณ์นี้แสดงขึ้นบนจอแสดงผลสำหรับคนขับร่วมกับข้อความ Active High Beam Temporarily unavailable

หมายความว่าต้องทำการเปลี่ยนระหว่างไฟสูงกับไฟต่ำในแบบแมนนวล วงแหวนหมุนบนคันสวิตช์ที่วงมาลัยอาจยังอยู่ในตำแหน่ง AUTO ได้ สัญลักษณ์

☐☐ จะดับลงเมื่อข้อความเหล่านี้แสดงขึ้น



รวมถึงในกรณีที่สัญลักษณ์นี้แสดงขึ้นร่วมกับข้อความ Windscreen sensor blocked, see Owner's manual ด้วย

ไฟสูงแบบแอดทีฟอาจไม่สามารถทำงานได้ชั่วคราว เช่น ในสภาพที่มีหมอกลงจัดหรือฝนตกหนัก เป็นต้น เมื่อไฟสูงแบบแอดทีฟสามารถทำงานได้อีกครั้ง หรือเซ็นเซอร์กระจกหน้าไม่มีถูกบังอีกต่อไป ข้อความจะหายไปและสัญลักษณ์ ☐☐ จะติดสว่างขึ้น

⚠ **คำเตือน**

ไฟหน้าแบบแอดทีฟเป็นเครื่องมือช่วยในการใช้รูปแบบการส่องไฟที่ดีที่สุดเมื่อสภาพเงื่อนไขต่างๆ เอื้ออำนวย

ในการสลับใช้ระหว่างไฟหน้าและไฟหรี่ในแบบแมนนวลตามสภาพการจราจรหรือสภาพอากาศ คนขับต้องทราบและมีสติตลอดเวลา

❗ **สำคัญ**

ตัวอย่างสถานการณ์ เมื่อจำเป็นต้องสลับการใช้งานระหว่างไฟสูงและไฟต่ำในแบบแมนนวล:

- ขณะฝนตกหนักหรือหมอกหนา
- ขณะฝนตกแบบน้ำแข็ง
- ขณะหิมะตกปรอยๆ หรือหิมะละลาย
- ตอนกลางคืน
- เมื่อขับรถในบริเวณที่มีแสงริบหรี่
- เมื่อการจราจรด้านหน้ามีแสงน้อย
- ถ้ามีคนเดินบนถนนหรือด้านข้างถนน
- ถ้ามีวัตถุสะท้อนแสงสูง เช่น ป้ายบอกทางที่อยู่ใกล้ถนน
- เมื่อแสงจากรถที่วิ่งสวนมาถูกบดบัง เช่น ถูกกันชนบัง
- เมื่อมีการจราจรบนถนนสายที่เชื่อมต่อ
- บนหน้าผาหรือในหุบเขา
- ในโค้งหักศอก

อ่านเพิ่มเติมเกี่ยวกับข้อจำกัดของเซ็นเซอร์แบบกล้องในส่วน "ข้อจำกัดสำหรับ City Safety"

ข้อมูลที่เกี่ยวข้อง

- สวิตช์ไฟ (น. 199)
- ข้อกำหนดของ City Safety (น. 446)

ไฟขณะเข้าโค้งแบบแอคทีฟ*

ไฟขณะเข้าโค้งแบบแอคทีฟได้รับการออกแบบเพื่อให้แสงสว่างสูงสุดที่ทางโค้งและทางแยก

รถที่มีไฟหน้า LED^{26*} อาจมีไฟขณะเข้าโค้งแบบแอคทีฟ โดยขึ้นอยู่กับระดับของอุปกรณ์ที่ติดตั้งอยู่ในรถ



รูปแบบไฟหน้าเมื่อยกเลิกการทำงาน (ด้านซ้าย) และเมื่อใช้งาน (ด้านขวา) ตามลำดับ

ไฟหน้า LED อาจมีฟังก์ชันไฟขณะเข้าโค้งแบบแอคทีฟ โดยขึ้นอยู่กับระดับของอุปกรณ์ที่ติดตั้งอยู่ในรถ ไฟขณะเข้าโค้งแบบแอคทีฟจะเคลื่อนที่ไปตามการหมุนพวง

มาลัย เพื่อให้ความสว่างสูงสุดที่ทางโค้งและทางแยก ซึ่งทำให้มีความปลอดภัยมากขึ้น

การทำงานนี้จะเริ่มโดยอัตโนมัติเมื่อสตาร์ทรถ ในกรณีที่มิชอบกพ่วงในการทำงาน สัญลักษณ์  จะติดสว่างขึ้นในจอแสดงผลสำหรับคนขับ พร้อมกับมีข้อความอธิบายแสดงขึ้นในจอแสดงผลสำหรับคนขับ

ฟังก์ชันนี้จะทำงานเฉพาะเมื่อสภาพแสงในเวลากลางวัน น้อยหรือในที่มืด และเมื่อรถกำลังเคลื่อนที่อยู่พร้อมกับเปิดไฟต่ำไว้เท่านั้น

การยกเลิกการทำงาน/การสั่งงานฟังก์ชัน
ฟังก์ชันนี้จะถูกเปิดใช้งานไว้เมื่อรถออกจากโรงงาน และสามารถยกเลิกการทำงาน/สั่งงานผ่านทางจอแสดงผลส่วนกลางได้สองวิธี:

ผ่านทางมุมมองฟังก์ชันการทำงาน



กดปุ่ม Active Bending Lights

²⁶ ไฟ LED (Light Emitting Diode)

◀◀ ผ่านทางการตั้งค่า

1. กด Settings ในมุมมองระดับบนสุด
2. กด My Car → Lights and Lighting → Exterior Lights
3. ยกเลิกการเลือก/เลือก Active Bending Lights

ข้อมูลที่เกี่ยวข้อง

- มุมมองการตั้งค่า (น. 241)
- ไฟตัดหมอกด้านหน้า/ไฟขณะเข้าโค้ง* (น. 209)

การปรับรูปแบบการส่องไฟจากไฟหน้า

ถ้ารถมีไฟหน้า LED พร้อมฟังก์ชันการปรับอัตโนมัติติดตั้งอยู่ ท่านควรรีเซ็ตรูปแบบการส่องไฟหน้าเมื่อเปลี่ยนจากการจราจรแบบขับทางด้านขวาไปเป็นการจราจรแบบขับทางด้านซ้าย (และกลับกัน)

ไฟหน้าแบบฮาโลเจน

ไม่จำเป็นต้องปรับรูปแบบของไฟ ไฟหน้าได้รับการออกแบบมาในลักษณะที่ไม่ส่งแสงจ้าไปยังรถที่วิ่งสวนมา

ไฟหน้าแบบ LED*

ถ้าไฟสูงแบบแอดทีฟมีฟังก์ชันการปรับอัตโนมัติ ท่านควรปรับรูปแบบการส่องไฟหน้า โปรดดูในส่วน "การสั่งงาน/ยกเลิกการทำงานไฟสูง" รถจะต้องจอดอยู่กับที่และทำงานอยู่เมื่อทำการเปลี่ยนรูปแบบการส่องไฟหน้าระหว่างการจราจรแบบขับทางด้านขวากับแบบขับทางด้านซ้าย

1. กด Settings ในมุมมองระดับบนสุดบนจอแสดงผลส่วนกลาง
2. กด My Car → Lights and Lighting → Exterior Lights

3. เลือก Temporary Right Hand Traffic/Temporary Left Hand Traffic

ข้อมูลที่เกี่ยวข้อง



- มุมมองการตั้งค่า (น. 241)
- การสั่งงาน/ยกเลิกการทำงานของไฟสูง (น. 204)

ไฟตัดหมอกด้านหน้า/ไฟขณะเข้าโค้ง*

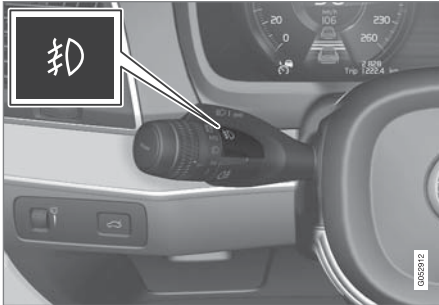
ไฟตัดหมอกจะมีไฟขณะเข้าโค้งรวมอยู่ด้วย ซึ่งจะส่องไฟไปทางด้านข้างในแนวทแยงมุม



ปุ่มสำหรับไฟตัดหมอกด้านหน้า

ไฟตัดหมอกด้านหน้าจะสามารถทำงานได้เมื่อสวิตช์กุญแจอยู่ในตำแหน่ง II หรือเมื่อรถกำลังทำงานอยู่ และวงแหวนหมุนบนคันสวิตช์ที่พวงมาลัยอยู่ในตำแหน่ง AUTO,  หรือ  เท่านั้น

กดปุ่มเปิด/ปิด สัญลักษณ์  บนจอแสดงผลสำหรับคนขับจะติดสว่างขึ้นเมื่อไฟตัดหมอกด้านหน้าทำงาน

ไฟตัดหมอกด้านหน้าจะปิดทำงานโดยอัตโนมัติเมื่อปิดปุ่มสวิตช์กุญแจไปที่ตำแหน่ง STOP หรือเมื่อหมุนวงแหวนหมุนบนคันสวิตช์ไปที่ตำแหน่ง 0

หมายเหตุ

ข้อกำหนดเกี่ยวกับการใช้งานไฟตัดหมอกอาจแตกต่างกันออกไปในแต่ละประเทศ

ไฟขณะเข้าโค้ง

ไฟตัดหมอกด้านหน้าจะมีฟังก์ชันไฟขณะเข้าโค้งรวมอยู่ด้วย ไฟนี้จะติดสว่างขึ้นชั่วคราวเพื่อส่องไปยังช่องทางเดินรถตรงข้ามทางด้านหน้าของรถ ในทิศทางที่หมุนพวงมาลัยเมื่อเข้าโค้งหักศอก หรือในทิศทางที่เปิดไฟเลี้ยว ฟังก์ชันนี้จะทำงานเมื่อสภาพแสงในเวลากลางวันน้อยหรือในที่มืด เมื่อวงแหวนหมุนบนคันสวิตช์อยู่ที่ตำแหน่ง AUTO หรือ  และความเร็วของรถต่ำกว่าประมาณ 30 กม./ชม. (20 ไมล์ต่อชั่วโมง)

นอกจากนั้น ไฟขณะเข้าโค้งทั้งสองดวงจะทำงานเพื่อเสริมการทำงานของไฟถอยหลังในขณะที่ยกยกรถอีกด้วย ฟังก์ชันนี้จะถูกเปิดใช้งานไว้เมื่อรถมาออกจากโรงงาน และสามารถยกเลิกการทำงาน/สั่งงานได้บนจอแสดงผลส่วนกลาง

ข้อมูลที่เกี่ยวข้อง

- สวิตช์ไฟ (น. 199)
- ไฟตัดหมอกด้านหลัง (น. 210)
- ไฟขณะเข้าโค้งแบบแอดทีฟ* (น. 207)
- ตำแหน่งสวิตช์กุญแจ (น. 500)

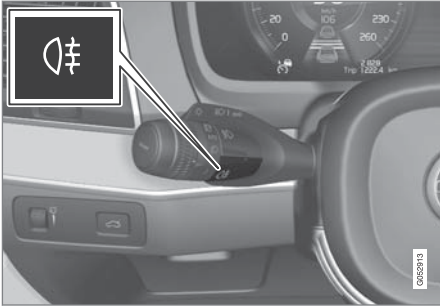

ไฟตัดหมอกด้านหลัง

เมื่อทัศนวิสัยไม่ดีเนื่องจากมีหมอกหนา ท่านสามารถใช้ไฟตัดหมอกด้านหลังเพื่อให้ผู้ใช้รถใช้ถนนรายอื่นสังเกตเห็นรถของท่านซึ่งวิ่งอยู่ด้านหลังได้เร็วขึ้น



ปุ่มสำหรับไฟตัดหมอกด้านหลัง

ไฟตัดหมอกด้านหลังจะมีหลอดไฟอยู่ทางด้านซ้ายในรถพวงมาลัยซ้าย และอยู่ทางด้านขวาในรถพวงมาลัยขวา ไฟตัดหมอกด้านหลังสามารถทำงานได้เฉพาะเมื่อ:

- สวิตช์กุญแจอยู่ที่ตำแหน่ง II หรือเมื่อรถกำลังทำงานอยู่ และวงแหวนหมุนของคันสวิตช์อยู่ที่ตำแหน่ง AUTO หรือ 
- วงแหวนหมุนของคันสวิตช์อยู่ที่ตำแหน่ง  และมีการเปิดไฟตัดหมอกด้านหน้า

กดปุ่ม เปิด/ปิด สัญลักษณ์  บนจอแสดงผล สำหรับคนขับจะติดสว่างขึ้นเมื่อไฟตัดหมอกด้านหลังทำงาน

ไฟตัดหมอกด้านหลังจะปิดทำงานโดยอัตโนมัติเมื่อ:

- บิดปุ่มสวิตช์กุญแจไปที่ตำแหน่ง STOP หรือเมื่อตั้งวงแหวนหมุนของคันสวิตช์ไปที่ตำแหน่ง 0
- วงแหวนหมุนของคันสวิตช์อยู่ที่ตำแหน่ง  และมีการปิดไฟตัดหมอกด้านหน้า

หมายเหตุ

ข้อกำหนดเกี่ยวกับการใช้งานไฟตัดหมอกด้านหลัง อาจแตกต่างกันออกไปในแต่ละประเทศ

ข้อมูลที่เกี่ยวข้อง

- สวิตช์ไฟ (น. 199)
- ไฟตัดหมอกด้านหน้า/ไฟขณะเข้าโค้ง* (น. 209)

- ตำแหน่งสวิตช์กุญแจ (น. 500)

ไฟเบรก

ไฟเบรกจะติดสว่างโดยอัตโนมัติในขณะเบรก

ไฟเบรกจะติดสว่างขึ้นเมื่อเหยียบแป้นเบรก นอกจากนั้น ยังติดสว่างขึ้นเมื่อระบบสนับสนุนการขับขี่ (ระบบควบคุมความเร็วคงที่พร้อมการปรับความเร็วอัตโนมัติ* , City Safety หรือระบบเตือนการชนด้านหลัง) ระบบใดระบบหนึ่งทำการเบรกรถอีกด้วย

ข้อมูลที่เกี่ยวข้อง

- ไฟเบรกฉุกเฉิน (น. 528)
- ระบบควบคุมความเร็วคงที่พร้อมการปรับความเร็วอัตโนมัติ* (น. 387)
- City Safety (น. 437)
- Rear Collision Warning (น. 450)

ไฟกะพริบฉุกเฉิน

ไฟกะพริบฉุกเฉินจะเตือนผู้ใช้ถนนรายอื่นโดยการกะพริบไฟเลี้ยวทั้งหมดของรถพร้อมกันเมื่อฟังก์ชันนี้ทำงาน

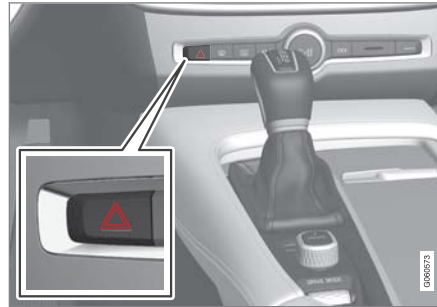

ปุ่มสำหรับไฟกะพริบฉุกเฉิน

กดปุ่มนี้เพื่อเปิดการทำงานไฟกะพริบฉุกเฉิน

ไฟกะพริบฉุกเฉินจะทำงานโดยอัตโนมัติเมื่อมีการเบรกรถอย่างรุนแรง ซึ่งไฟเบรกฉุกเฉินจะทำงานและความเร็วจะลดลง ไฟกะพริบฉุกเฉินจะเริ่มกะพริบหลังจากที่ไฟเบรกฉุกเฉินหยุดกะพริบ และจะหยุดทำงานโดยอัตโนมัติเมื่อรถเริ่มออกตัวอีกครั้ง หรือมีการยกเลิกการทำงานโดยการกดปุ่ม

ข้อมูลที่เกี่ยวข้อง

- การใช้ไฟเลี้ยว (น. 212)
- ไฟเบรกฉุกเฉิน (น. 528)

การใช้ไฟเลี้ยง

การสั่งงานไฟเลี้ยงของรถสามารถทำได้โดยใช้คันสวิตช์ด้านซ้าย ไฟเลี้ยงจะกะพริบสามครั้งหรือกะพริบต่อเนื่อง โดยขึ้นอยู่กับว่าได้เลื่อนคันสวิตช์ขึ้นหรือลงมากน้อยเพียงใด



ไฟเลี้ยง

ไฟกะพริบสั้น ๆ

➔ เลื่อนคันสวิตช์ขึ้นหรือลงไปยังตำแหน่งแรก แล้วปล่อย ไฟเลี้ยงจะกะพริบสามครั้ง ฟังก์ชันนี้สามารถสั่งงาน/ยกเลิกการทำงานได้โดยใช้จอแสดงผลส่วนกลาง

❗ หมายเหตุ

- ขั้นตอนการกะพริบไฟโดยอัตโนมัตินี้สามารถหยุดการทำงานได้โดยการเลื่อนคันสวิตช์ไปในทิศทางตรงข้ามในทันที
- ถ้าสัญลักษณ์สำหรับไฟเลี้ยงบนจอแสดงผลสำหรับคนขับกะพริบถี่กว่าปกติ โปรดดูข้อความบนจอแสดงผลสำหรับคนขับ

ไฟกะพริบต่อเนื่อง

➔ เลื่อนคันสวิตช์ขึ้นหรือลงไปจนสุดตำแหน่ง

ก้านควบคุมจะยังอยู่ในตำแหน่งจนกว่าจะถูกดันกลับไปด้วยมือ หรือถูกดันกลับโดยอัตโนมัติจากการเคลื่อนไหวของพวงมาลัย

ข้อมูลที่เกี่ยวข้อง

- สวิตช์ไฟ (น. 199)
- ไฟกะพริบฉุกเฉิน (น. 211)
- มุมมองการตั้งค่า (น. 241)

ไฟส่องสว่างภายใน

การเปิด/ปิดไฟส่องสว่างของห้องโดยสารสามารถทำได้โดยใช้ปุ่มในแผงควบคุมเหนือศีรษะ ที่อยู่ที่นั่งด้านหน้าและที่นั่งด้านหลัง

ท่านสามารถเปิดและปิดไฟส่องสว่างในห้องโดยสารทั้งหมดด้วยตัวเองภายใน 30 นาทีหลังจาก:

- หยุดการทำงานของรถแล้ว และระบบไฟฟ้าของรถอยู่ที่ตำแหน่งสวิตช์กุญแจ 0
- ปลดล๊อครถแล้วแต่ยังไม่ได้เริ่มการทำงานของรถ

ไฟแสงสว่างด้านหน้า

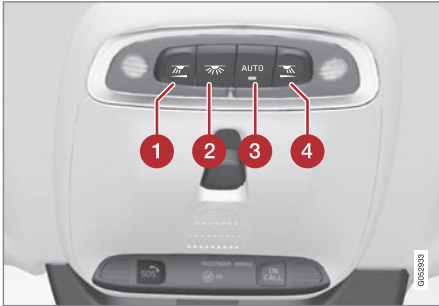

ปุ่มควบคุมในคอนโซลหลังคาสำหรับหลอดไฟอ่านหนังสือด้านหน้า และไฟส่องสว่างห้องโดยสาร

- 1 ไฟอ่านหนังสือ ด้านซ้าย
- 2 ไฟส่องสว่างภายใน
- 3 ฟังก์ชันอัตโนมัติสำหรับไฟส่องสว่างในห้องโดยสาร
- 4 ไฟอ่านหนังสือ ด้านขวา

ไฟอ่านหนังสือด้านหน้า

การกดปุ่มในคอนโซลหลังคาเป็นระยะเวลาสั้นๆ จะเป็นการเปิดและปิดไฟอ่านหนังสือที่ด้านซ้ายและด้านขวา ความสว่างจะถูกปรับโดยการกดปุ่มค้างไว้

ไฟส่องสว่างภายใน

การเปิดและปิดไฟส่องสว่างบริเวณพื้นภายในรถและไฟส่องสว่างบริเวณหลังคาภายในรถ ทำได้โดยการกดปุ่มที่คอนโซลบริเวณหลังคาเป็นเวลาสั้นๆ

ฟังก์ชันอัตโนมัติสำหรับไฟส่องสว่างในห้องโดยสาร

การสั่งงานฟังก์ชันอัตโนมัติทำได้โดยการกดปุ่ม AUTO ที่คอนโซลบริเวณหลังคาเป็นเวลาสั้นๆ ไฟแสดงภายในปุ่มจะติดสว่างขึ้นเมื่อฟังก์ชันอัตโนมัติทำงาน กดปุ่ม AUTO เพื่อเปิดและปิดไฟแสงสว่างของห้องโดยสารดังต่อไปนี้

ไฟแสงสว่างของห้องโดยสาร:

- จะติดสว่างขึ้นเมื่อปลดล็อครถ และเมื่อหยุดการทำงานของรถ
- จะดับลงเมื่อเริ่มการทำงานของรถ และเมื่อล็อครถ
- จะเปิดหรือปิดตามลำดับ เมื่อเปิดหรือปิดประตูรถ
- จะติดสว่างเป็นเวลาสองนาที่ถ้าเปิดประตูข้างบานใดบานหนึ่งเปิดค้างไว้

ไฟแสงสว่างด้านหลัง

พื้นที่ด้านหลังของรถจะมีไฟอ่านหนังสือ ซึ่งสามารถใช้เป็นไฟส่องสว่างห้องโดยสารได้ด้วย

ไฟอ่านหนังสือจะอยู่ที่บริเวณหลังคาภายในรถ



ไฟอ่านหนังสือเหนือที่นั่งด้านหลัง²⁷

27 ในรถที่มีหลังคาพาโนรามา* จะมีชุดไฟส่องชุด โดยหนึ่งชุดสำหรับแต่ละด้านของหลังคา





ไฟอ่านหนังสือเหนือที่นั่งด้านหลังในรถที่มีหลังคาพาโนรามา*

การเปิดหรือปิดไฟอ่านหนังสือทำได้โดยการกดปุ่มบนไฟเป็นเวลาสั้นๆ ความสว่างจะถูกปรับโดยการกดปุ่มค้างไว้

ไฟส่องสว่างช่องเก็บของหน้ารถ

ไฟส่องสว่างช่องเก็บของหน้ารถจะเปิดหรือปิดตามลำดับเมื่อเปิดหรือปิดฝา

ไฟกระจกแต่งหน้า*

ไฟส่องสว่างสำหรับกระจกเสริมสวยในที่บังแดด จะเปิดหรือปิดอย่างสอดคล้องกันเมื่อเปิดหรือปิดฝาปิด

ไฟส่องพื้น

ไฟส่องพื้นจะเปิดและปิดเมื่อเปิดหรือปิดประตูนั้นๆ

ไฟส่องแผงบันไดประตู

ไฟส่องแผงบันไดประตูจะเปิดและปิดเมื่อเปิดหรือปิดประตูนั้นๆ

ไฟส่องสว่างในห้องเก็บสัมภาระ

ไฟส่องสว่างในห้องเก็บสัมภาระจะเปิดหรือปิดตามลำดับเมื่อเปิดหรือปิดประตูท้าย

ไฟสลัว

1. กด Settings ในมุมมองระดับบนสุดบนจอแสดงผลส่วนกลาง
2. กด My Car → Lights and Lighting → Interior Lighting
3. เลือกระหว่างการตั้งค่าต่อไปนี้:
 - ที่ Ambient Light Intensity, เลือกจาก Off, Low และ High
 - ที่ Ambient Light Level, เลือกจาก Reduced, และ Full



ปุ่มควบคุมที่อยู่ถัดจากพวงมาลัย

ความเข้มของไฟสลัวสามารถปรับได้โดยใช้ตัวควบคุมในแผงหน้าปัด

— หมุนปุ่มหมุนเพื่อปรับความเข้มแสง

ไฟสลัว*

ภายในรถจะมีไฟ LED จำนวนหนึ่งติดตั้งอยู่เพื่อเปลี่ยนสีของไฟ ไฟเหล่านี้จะติดสว่างขึ้นเมื่อรถทำงาน

การเปลี่ยนแปลงไฟสลัวสามารถทำได้โดยผ่านทางจอแสดงผลส่วนกลาง:

การเปลี่ยนความสว่างของไฟ

1. กด Settings ในมุมมองระดับบนสุดบนจอแสดงผลส่วนกลาง
2. กด My Car → Lights and Lighting → Interior Lighting → Interior Mood Lighting
3. ที่ Interior Mood Light Intensity, เลือกจาก Off, Low และ High

การเปลี่ยนสีของไฟ

1. กด Settings ในมุมมองระดับบนสุดบนจอแสดงผลส่วนกลาง
2. กด My Car → Lights and Lighting → Interior Lighting → Interior Mood Lighting
3. เลือกระหว่าง By Temperature, By Colour และ Theme Colours เพื่อเปลี่ยนสีของไฟ
ตัวเลือกสี By Temperature ทำให้สีของไฟเปลี่ยนแปลงไปตามอุณหภูมิห้องโดยสารที่ตั้งไว้



ปุ่มควบคุมที่อยู่ถัดจากพวงมาลัย

ความเข้มของไฟบรรยากาศสามารถปรับได้โดยใช้ตัวควบคุมในแผงหน้าปัด

— หมุนปุ่มหมุนเพื่อปรับความเข้มแสง

ไฟส่องสว่างในช่องเก็บของที่ประตู

ไฟส่องสว่างในช่องเก็บของที่ประตูจะติดสว่างขึ้นเมื่อรถทำงาน ท่านสามารถปรับความสว่างได้โดยใช้ตัวควบคุมที่แผงคอนโซลหน้า

ไฟส่องสว่างในที่วางแก้วที่คอนโซลระหว่างที่นั่งด้านหน้า

ไฟส่องสว่างในที่วางแก้วจะติดสว่างขึ้นเมื่อปลดลิ้อครกและจะดับลงเมื่อลิ้อครก ท่านสามารถปรับความสว่างได้โดยใช้ตัวควบคุมที่แผงคอนโซลหน้า

ข้อมูลที่เกี่ยวข้อง

- สวิตช์ไฟ (น. 199)
- ตำแหน่งสวิตช์กุญแจ (น. 500)
- มุมมองการตั้งค่า (น. 241)

ระยะเวลาที่ไฟส่องสว่างเพื่อเข้าบ้านปลอดภัย
ไฟส่องสว่างภายนอกบางส่วนจะยังคงสว่างอยู่และ
ทำงานเป็นไฟส่องสว่างเพื่อเข้าบ้านปลอดภัยหลัง
จากที่ได้ลือครดแล้ว

เมื่อต้องการสั่งงานฟังก์ชัน:

1. ปิดการทำงานของรถ
2. ดันคันสวิตช์ด้านซ้ายมือไปด้านหน้าเข้าหาแผงหน้า
ปิดและปล่อย
3. ออกจากรถและลือครดประตู

เมื่อฟังก์ชันทำงาน ไฟต่ำ, ไฟแสดงตำแหน่ง, ไฟที่มีมือจับ
ประตูภายนอก* และไฟส่องป้ายทะเบียนจะติดสว่าง
ขึ้น

ระยะเวลาที่ไฟส่องทางหลังดับเครื่องจะติดสว่างอยู่
สามารถตั้งค่าได้โดยใช้จอแสดงผลส่วนกลาง

ข้อมูลที่เกี่ยวข้อง

- ไฟส่องสว่างนำทางเข้ารถ (น. 216)
- มุมมองการตั้งค่า (น. 241)

ไฟส่องสว่างนำทางเข้ารถ

ไฟส่องสว่างนำทางเข้ารถจะทำงานเมื่อปลดลือครด
และใช้เพื่อเปิดไฟส่องสว่างของรถจากระยะไกล

เมื่อสั่งงานฟังก์ชันด้วยกุญแจรีโมตคอนโทรลในระหว่าง
การปลดลือครด ไฟแสดงตำแหน่ง, ไฟที่มีมือจับด้านนอก*,
ไฟส่องป้ายทะเบียน, ไฟที่หลังคาภายในรถ และไฟแสง
สว่างบริเวณพื้นจะติดสว่างขึ้น ถ้ามีการเปิดประตูในช่วง
เวลาการทำงาน เวลาสำหรับไฟที่มีมือจับภายนอก*
และไฟภายในรถจะถูกยืดออกยาวนานขึ้น

ฟังก์ชันนี้สามารถยกเลิกการทำงานสั่งงานได้โดยใช้จอ
แสดงผลส่วนกลาง

ข้อมูลที่เกี่ยวข้อง

- ระยะเวลาที่ไฟส่องสว่างเพื่อเข้าบ้านปลอดภัย
(น. 216)
- กุญแจรีโมตคอนโทรล (น. 320)
- มุมมองการตั้งค่า (น. 241)

การใช้งานที่ปิดน้ำฝนกระจกหน้า

ที่ปิดน้ำฝนกระจกหน้าทำหน้าที่ในการทำความสะอาด
สะอาดกระจกหน้า การตั้งค่าต่างๆ สำหรับที่ปิดน้ำ
ฝนกระจกหน้าสามารถทำได้โดยใช้คันสวิตช์ทาง
ด้านขวาของพวงมาลัย

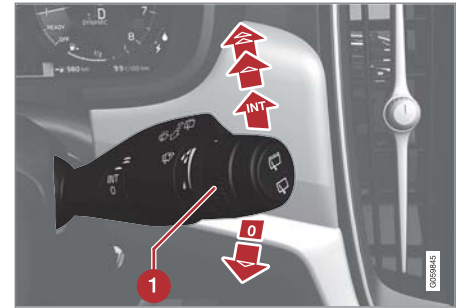

คันสวิตช์ทางด้านขวา

- 1 ปุ่มหมุนความไว/ความถี่

การปิดครั้งเดียว

▼ ดันคันสวิตช์ลงด้านล่างแล้วปล่อยเพื่อทำการ
ปิดหนึ่งครั้ง

ที่ปิดน้ำฝนกระจกบังลมปิด

0 เลื่อนถ่านควบคุมไปยังตำแหน่ง 0 เพื่อปิดที่ปิด
น้ำฝนกระจกบังลม

การปิดเป็นจังหวะ

INT ตั้งจำนวนครั้งของการปิดต่อหน่วยเวลาด้วยปุ่ม
หมุน เมื่อเลือกการปิดเป็นจังหวะ

การปิดอย่างต่อเนื่อง

 ยกคันสวิตช์ขึ้นด้านบนเพื่อให้ที่ปิดน้ำฝนทำการ
ปิดด้วยความเร็วปกติ

 ยกคันสวิตช์ขึ้นด้านบนมากกว่าเดิมเพื่อให้ที่ปิด
น้ำฝนทำการปิดด้วยความเร็วสูง

! สำคัญ

ก่อนใช้งานที่ปิดน้ำฝน - ต้องแน่ใจว่าใบปิดน้ำฝนไม่
มีน้ำแข็งจับ และได้ชุดหิมะหรือน้ำแข็งบนกระจก
หน้า (และกระจกหลัง) ออกแล้ว

! สำคัญ

ให้ใช้น้ำยาทำความสะอาดมากๆ ในขณะที่ใช้ที่ปิดน้ำ
ฝนทำความสะอาดกระจกหน้า กระจกหน้าต้อง
เปียกในขณะที่ก้านปิดน้ำในกระจกหน้ากำลังทำงาน

ข้อมูลที่เกี่ยวข้อง

- การสั่งงาน/ยกเลิกการทำงานของเซ็นเซอร์วัด
ปริมาณน้ำฝน (น. 217)
- ตัวฉีดน้ำล้างกระจกบังลมและไฟหน้า (น. 219)
- ใบปิดน้ำฝนอยู่ในตำแหน่งบริการ (น. 669)

การสั่งงาน/ยกเลิกการทำงานของเซ็นเซอร์วัด ปริมาณน้ำฝน

เซ็นเซอร์วัดปริมาณน้ำฝนจะกระตุ้นที่ปิดน้ำฝน
กระจกบังลมโดยอัตโนมัติ โดยขึ้นอยู่กับปริมาณน้ำ
ที่เซ็นเซอร์ตรวจจับได้บนกระจกบังลม เซ็นเซอร์วัด
ปริมาณน้ำฝนสามารถปรับตั้งได้โดยใช้ปุ่มหมุนบน
คันสวิตช์ด้านขวามือ

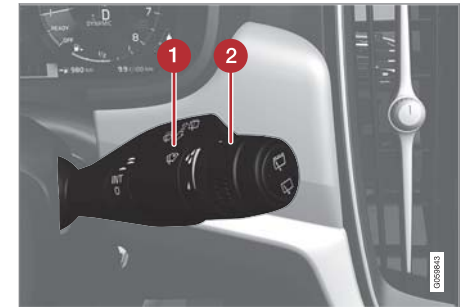

คันสวิตช์ทางด้านขวา

- 1 ปุ่มเซ็นเซอร์วัดปริมาณน้ำฝน
- 2 ปุ่มหมุนความเร็ว/ความถี่

เมื่อเซ็นเซอร์วัดปริมาณน้ำฝนทำงาน สัญลักษณ์
เซ็นเซอร์วัดปริมาณน้ำฝน  จะแสดงขึ้นในจอ
แสดงผลสำหรับคนขับ





การสั่งงานเซ็นเซอร์วัดปริมาณน้ำฝน

เมื่อสั่งงานเซ็นเซอร์วัดปริมาณน้ำฝน รถจะต้องทำงานอยู่ หรือระบบไฟฟ้าของรถจะต้องอยู่ที่ตำแหน่งสวิตช์กุญแจ I หรือ II ในขณะที่คันสวิตช์ที่ปิดน้ำฝนกระจกหน้าจะต้องอยู่ที่ตำแหน่ง 0 หรือในตำแหน่งสำหรับการปิดครั้งเดียว

เปิดเซ็นเซอร์วัดปริมาณน้ำฝนโดยกดปุ่ม 

เซ็นเซอร์วัดปริมาณน้ำฝน

คันคันสวิตช์ลงด้านล่างเพื่อให้ที่ปิดน้ำฝนปิดอีกหนึ่งครั้ง

หมุนปุ่มหมุนขึ้นด้านบนเพื่อเพิ่มความไว และหมุนลงด้านล่างเพื่อลดความไว เมื่อหมุนปุ่มหมุนขึ้นด้านบน จะมีการปิดเพิ่มอีกหนึ่งครั้ง

การยกเลิกการทำงานของเซ็นเซอร์วัดปริมาณน้ำฝน

ยกเลิกการทำงานของเซ็นเซอร์วัดปริมาณน้ำฝนโดยการกดปุ่มเซ็นเซอร์วัดปริมาณน้ำฝน  หรือเลื่อนคันสวิตช์ขึ้นด้านบนไปยังโปรแกรมที่ปิดน้ำฝนโปรแกรมอื่น

เซ็นเซอร์วัดปริมาณน้ำฝนจะถูกยกเลิกการทำงานโดยอัตโนมัติเมื่อสวิตช์กุญแจอยู่ที่ตำแหน่ง 0 หรือเมื่อดับเครื่องยนต์

เซ็นเซอร์วัดปริมาณน้ำฝนจะถูกยกเลิกการทำงานโดยอัตโนมัติเมื่อตั้งใบปิดน้ำฝนให้อยู่ในตำแหน่งสำหรับการบริการ เซ็นเซอร์วัดปริมาณน้ำฝนจะทำงานอีกครั้งเมื่อยกเลิกตำแหน่งสำหรับการบริการแล้ว

สำคัญ

ที่ปิดน้ำฝนกระจกหน้าอาจทำงานในระหว่างการล้างรถแบบอัตโนมัติและเกิดความเสียหายได้ ยกเลิกการทำงานของเซ็นเซอร์ตรวจจับน้ำฝนในขณะที่กำลังขับที่รถอยู่ หรือเมื่อระบบไฟฟ้าของรถ (สวิตช์กุญแจ) อยู่ที่ตำแหน่ง I หรือ II สัญลักษณ์ในจอแสดงผลสำหรับคนขับดับลง

การสั่งงาน/ยกเลิกการทำงานของฟังก์ชันหน่วยความจำ

ท่านสามารถสั่งงานฟังก์ชันหน่วยความจำสำหรับเซ็นเซอร์วัดปริมาณน้ำฝน เพื่อให้ไม่จำเป็นต้องกดปุ่มเซ็นเซอร์วัดปริมาณน้ำฝนทุกครั้งที่สตาร์ทรถได้:

1. กด Settings ในมุมมองระดับบนสุดบนจอแสดงผลส่วนกลาง
2. กด My Car → Wipers

3. เลือก Rain Sensor Memory เพื่อสั่งงาน/ยกเลิกการทำงานของฟังก์ชันหน่วยความจำ

ข้อมูลที่เกี่ยวข้อง

- การใช้งานที่ปิดน้ำฝนกระจกหน้า (น. 216)
- ใบปิดน้ำฝนอยู่ในตำแหน่งบริการ (น. 669)
- ที่ปิดน้ำฝนและระบบล้างกระจกหลัง (น. 220)

ตัวฉีดน้ำล้างกระจกบังลมและไฟหน้า

ระบบล้างกระจกหน้าและระบบล้างไฟหน้าทำหน้าที่ในการทำความสะอาดกระจกหน้าและไฟหน้า การล้าง/การปิดจะเริ่มทำงานโดยใช้คันสวิตช์ทางด้านขวา

การเริ่มการทำงานของระบบล้างกระจกหน้าและไฟหน้า



ฟังก์ชันการล้าง, คันสวิตช์ทางด้านขวา

- ดึงคันสวิตช์ทางด้านขวาเข้าหาพวงมาลัย เพื่อเริ่มการฉีดล้างกระจกหน้าและไฟหน้า
 - > หลังจากปล่อยคันสวิตช์แล้ว ที่ปิดน้ำฝนจะปิดอีกหลายครั้ง

! สำคัญ

หลีกเลี่ยงการสั่งงานระบบฉีดล้างเมื่ออุณหภูมิต่ำจนถึงจุดเยือกแข็ง หรือเมื่อไม่มีน้ำยาทำความสะอาดอยู่ในถัง ไม่เช่นนั้นแล้ว อาจทำให้บีมได้รับความเสียหายได้

หัวฉีดน้ำล้างกระจกแบบทำความร้อน*

หัวฉีดน้ำยาทำความสะอาดจะได้รับการทำความร้อนโดยอัตโนมัติในสภาพอากาศเย็น เพื่อป้องกันไม่ให้น้ำยาทำความสะอาดกลายเป็นน้ำแข็ง

การล้างไฟหน้า*

เพื่อการประหยัดน้ำยาล้างกระจก ไฟหน้าจะถูกล้างโดยอัตโนมัติในทุกๆ รอบการล้างที่ห้า

การล้างกระจกที่จำกัด

ถ้ามีน้ำยาทำความสะอาดเหลือในถังเก็บประมาณ 1 ลิตร และมีข้อความ Washer fluid Level low, refill ร่วมกับสัญลักษณ์  แสดงขึ้นบนจอแสดงผลสำหรับคนขับ การจ่ายน้ำยาทำความสะอาดไปยังไฟหน้าจะหยุดทำงาน ทั้งนี้เพื่อให้ความสำคัญกับการทำความสะอาดกระจกหน้าและทัศนวิสัยที่ชัดเจน

ข้อมูลที่เกี่ยวข้อง

- การใช้งานที่ปิดน้ำฝนกระจกหน้า (น. 216)
- ที่ปิดน้ำฝนและระบบล้างกระจกหลัง (น. 220)
- ที่เติมน้ำล้างกระจก (น. 672)

ที่ปัดน้ำฝนและระบบล้างกระจกหลัง



ที่ปัดน้ำฝนและระบบล้างกระจกหลังทำหน้าที่ในการทำความสะอาดกระจกหลัง การล้าง/การปัดจะเริ่มขึ้น และสามารถเปลี่ยนการตั้งค่าได้โดยใช้คันสวิตช์ทางด้านขวาของพวงมาลัย

i หมายเหตุ

ที่ปัดน้ำฝนกระจกหลังมีระบบป้องกันไม่ให้ร้อนจัด กล่าวคือมอเตอร์จะปิดการทำงานเมื่อร้อนจัด ที่ปัดน้ำฝนกระจกหลังจะทำงานอีกครั้งหลังจากผ่านช่วงเวลาสำหรับการทิ้งให้เย็นตัวลงแล้ว

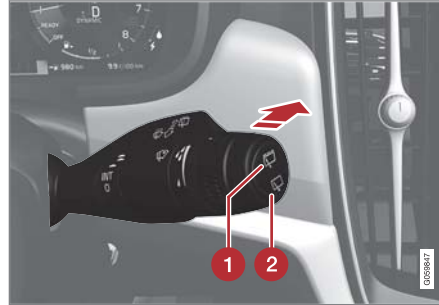
การใช้งานที่ปัดน้ำฝนและระบบล้างกระจกหลัง



- 1 เลือก  สำหรับการปิดแบบเว้นระยะพร้อมด้วยที่ปัดน้ำฝนกระจกหลัง
 - 2 เลือก  สำหรับการปิดแบบต่อเนื่องพร้อมด้วยที่ปัดน้ำฝนกระจกหลัง
- เลื่อนคันสวิตช์ทางด้านขวาของพวงมาลัยไปทางด้านหน้าเพื่อเริ่มการล้างและปัดกระจกหลัง

การสั่งงาน/ยกเลิกการปิดเมื่อถอยหลัง

1. กด Settings ในมุมมองระดับบนสุดบนจอแสดงผลส่วนกลาง
2. กด My Car → Wipers
3. เลือก Auto Rear Wiper เพื่อสั่งงาน/ยกเลิกการปิดเมื่อถอยหลัง

การเข้าเกียร์ถอยหลังในขณะที่ที่ปัดน้ำฝนกระจกหน้าทำงานอยู่ จะเป็นการเริ่มการทำงานที่ปัดน้ำฝนกระจกหลัง การทำงานจะหยุดเมื่อไม่เข้าเกียร์ถอยหลัง ถ้าที่ปัดน้ำฝนกระจกหลังทำงานที่ความเร็วต่อเนื่องอยู่แล้ว จะไม่มีการเปลี่ยนแปลง

ข้อมูลที่เกี่ยวข้อง

- การใช้งานที่ปัดน้ำฝนกระจกหน้า (น. 216)
- ตัวคิदन้าล้างกระจกบังลมและไฟหน้า (น. 219)
- การสั่งงาน/ยกเลิกการทำงานของเซ็นเซอร์วัดปริมาณน้ำฝน (น. 217)

กระจกไฟฟ้า

ท่านสามารถใช้แผงควบคุมที่ประตูคนขับในการสั่งงานกระจกไฟฟ้าทั้งหมดได้ - แผงควบคุมที่ประตูอื่น ๆ จะสั่งงานได้เฉพาะกระจกไฟฟ้าของประตูนั้น ๆ เท่านั้น

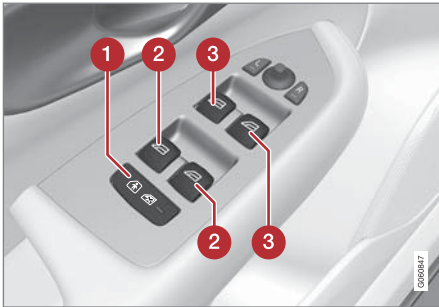

แผงควบคุมที่ประตูด้านคนขับ

- 1 ล็อคนิรภัยสำหรับเด็กแบบไฟฟ้า* ซึ่งป้องกันไม่让孩子สามารถเปิดประตูด้านหลังจากภายในรถ และเปิด/ปิดกระจกประตูด้านหลังได้
- 2 ตัวควบคุมกระจกประตูด้านหลัง
- 3 ตัวควบคุมกระจกประตูด้านหน้า

ข้อมูลที่เกี่ยวข้อง

- การใช้งานกระจกไฟฟ้า (น. 221)
- ล็อคป้องกันเด็ก (น. 350)

การใช้งานกระจกไฟฟ้า

ท่านสามารถใช้แผงควบคุมที่ประตูคนขับในการสั่งงานกระจกไฟฟ้าทั้งหมดได้ - แผงควบคุมที่ประตูอื่น ๆ จะสั่งงานได้เฉพาะกระจกไฟฟ้าของประตูนั้น ๆ เท่านั้น

คำเตือน

เมื่อปิดกระจกจากประตูคนขับ ให้ตรวจสอบให้แน่ใจว่าไม่มีเด็กหรือผู้โดยสารคนอื่นที่อาจถูกหนีบได้

คำเตือน

เมื่อปิดกระจกโดยใช้กุญแจรีโมตคอนโทรล ให้ตรวจสอบให้แน่ใจว่าไม่มีเด็กหรือผู้โดยสารคนอื่นที่อาจถูกหนีบได้

คำเตือน

ถ้ามีเด็กอยู่ในรถ ให้ปิดการจ่ายกำลังไฟฟ้าไปยังกระจกไฟฟ้าเสมอ โดยการตั้งระบบไฟฟ้าของรถ (สวิตช์กุญแจ) ให้อยู่ที่ตำแหน่ง 0 จากนั้นดึงกุญแจรีโมตคอนโทรลออกและนำติดตัวไปด้วยเมื่อออกจากรถ

◀ การใช้งาน



การใช้งานกระจกไฟฟ้า

➡ การใช้งานโดยตัวเอง

➡ การใช้งานอัตโนมัติ

ท่านสามารถใช้แผงควบคุมที่ประตูคนขับในการสั่งงานกระจกไฟฟ้าทั้งหมดได้ - แผงควบคุมที่ประตูอื่นๆ จะสั่งงานได้เฉพาะกระจกไฟฟ้าของประตูนั้นๆ เท่านั้น สามารถใช้แผงควบคุมได้คราวละหนึ่งแผงเท่านั้น

ในการใช้งานกระจกไฟฟ้า สวิตช์ถูกติดตั้งอยู่ที่ตำแหน่ง I เป็นอย่างน้อย ท่านจะยังคงสามารถใช้งานกระจกประตูแบบทำงานด้วยระบบไฟฟ้าได้เป็นเวลาสองถึงสามนาทีหลังจากหยุดการทำงานของรถ และหลังจาก

ที่มีสวิตช์ถูกยกไปที่ตำแหน่ง OFF แต่ไม่สามารถใช้งานได้หลังจากมีการเปิดประตูใดประตูหนึ่ง

การปิดกระจกจะถูกกระบังการทำงานและกระจกจะเปิดอยู่หากมีสิ่งกีดขวางการเคลื่อนที่ ท่านสามารถยกเลิกระบบป้องกันการหนีบได้ เมื่อการปิดติดขัด เช่น มีน้ำแข็งจับ หลังจากการปิดติดขัดติดต่อกันสองครั้ง ระบบป้องกันการหนีบจะถูกควบคุมการทำงาน และการทำงานอัตโนมัติจะถูกยกเลิกการทำงานชั่วคราว ถึงตอนนี้จะสามารถปิดได้โดยกดปุ่มค้างไว้อย่างต่อเนื่อง

❗ หมายเหตุ

วิธีหนึ่งที่จะช่วยลดการเสียดสีเมื่อเปิดกระจกหลัง คือ เปิดกระจกหน้าลงเล็กน้อย

❗ หมายเหตุ

กระจกประตูจะไม่สามารถเปิดได้ที่ความเร็วสูงกว่า 180 กม./ชม. (112 ไมล์ต่อชั่วโมง) แต่จะสามารถปิดได้

การใช้งานโดยตัวเอง

เลื่อนปุ่มควบคุมปุ่มใดปุ่มหนึ่งขึ้น/ลงเบาๆ กระจกไฟฟ้าจะเลื่อนขึ้น/ลงครบเท่าที่กดปุ่มค้างไว้ในตำแหน่ง

การใช้งานอัตโนมัติ

เลื่อนปุ่มควบคุมปุ่มใดปุ่มหนึ่งขึ้น/ลงจนถึงสุดตำแหน่งแล้วปล่อย กระจกจะเลื่อนโดยอัตโนมัติจนถึงตำแหน่งปลาย

การใช้งานด้วยกุญแจรีโมตคอนโทรล, มือจับประตูหรือปุ่มเซ็นทรัลล็อก

สำหรับการควบคุมกระจกไฟฟ้าจากภายนอกกรดโดยใช้กุญแจรีโมตคอนโทรลหรือมือจับประตู หรือจากภายในรถโดยใช้ปุ่มเซ็นทรัลล็อก โปรดดูใน ส่วน "กุญแจรีโมตคอนโทรล", "การล็อก/ปลดล็อกจากภายนอก" หรือ "การล็อก/ปลดล็อกจากภายในรถ"

การรีเซ็ต

ถ้ามีการปลดสายเบตเตอรี่สตาร์ทออก จะต้องรีเซ็ตฟังก์ชันการเปิดอัตโนมัติ เพื่อให้ฟังก์ชันสามารถทำงานได้อย่างถูกต้อง

1. ยกส่วนหน้าของปุ่มเบาๆ เพื่อเลื่อนกระจกขึ้นไปยังตำแหน่งปลาย และยกค้างไว้หนึ่งวินาที
2. ปล่อยปุ่มเบาๆ
3. ยกส่วนด้านหน้าของปุ่มขึ้นอีกครั้งเป็นเวลาหนึ่งวินาที

คำเตือน

ต้องทำการรีเซ็ตเพื่อป้องกันการหนีบท่างาน

ข้อมูลที่เกี่ยวข้อง

- กระจกไฟฟ้า (น. 221)
- ตำแหน่งสวิตช์กุญแจ (น. 500)
- กุญแจรีโมตคอนโทรล (น. 320)
- การล็อก/ปลดล็อกจากภายนอก (น. 326)
- การล็อก/ปลดล็อกจากภายในรถ (น. 330)

การใช้ม่านบังแดด*

ม่านบังแดดจะรวมอยู่ในประตูด้านหลังแต่ละด้าน

ในประตูด้านหลัง - การทำงานในแบบแมนนวล

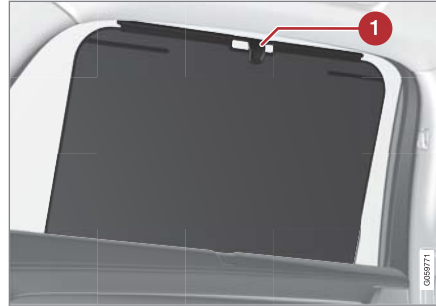

1 ตะขอที่มีตัวล็อก

- ดึงม่านบังแดดขึ้นแล้วเกี่ยวกับตะขอที่รอบประตูด้านหลัง

นอกจากนี้ยังสามารถเปิดและปิดหน้าต่างได้เมื่อม่านบังแดดถูกดึงขึ้น

การปรับกระจกมองข้าง

ตำแหน่งของกระจกมองข้างสามารถปรับได้โดยใช้คันควบคุมในแผงควบคุมที่ประตูคนขับ



ตัวควบคุมกระจกมองข้าง

การตั้งค่า

1. กดปุ่ม L สำหรับกระจกมองข้างด้านซ้าย หรือปุ่ม R สำหรับกระจกมองข้างด้านขวา หลอดไฟในปุ่มจะสว่างขึ้น
2. ปรับตำแหน่งโดยใช้ปุ่มโยกที่ตรงกลาง
3. กดปุ่ม L หรือ R อีกครั้ง ไฟไม่ควรรสว่างอีกต่อไป





คำเตือน

กระจกมองข้างทั้งสองด้านเป็นกระจกแบบมุกกว้าง เพื่อให้มองเห็นได้ชัดเจนที่สุด วัตถุอาจดูเหมือนอยู่ห่างออกไปมากกว่าระยะทางจริง

ฟังก์ชันหน่วยความจำสำหรับที่นั่งด้านหน้าแบบปรับด้วยระบบไฟฟ้า*

ท่านสามารถบันทึกตำแหน่งของกระจกมองข้างลงในฟังก์ชันหน่วยความจำของที่นั่งด้านหน้าแบบปรับด้วยระบบไฟฟ้าได้

การปรับมุมกระจกมองข้างเมื่อจอดรถ²⁸

กระจกมองข้างสามารถปรับมุมลงเพื่อให้คนขับสามารถมองเห็นขอบถนนเมื่อทำการจอดรถ เป็นต้น

- เข้าเกียร์ถอยหลัง และกดปุ่ม L หรือ R

เมื่อปลดเกียร์ถอยหลัง กระจกมองข้างจะเลื่อนไปยัง

ตำแหน่งเดิมโดยอัตโนมัติหลังจากเวลาผ่านไป

ประมาณ 10 วินาที หรือก่อนหน้านั้นโดยกดปุ่ม L หรือ R ตามลำดับ

การปรับมุมกระจกมองข้างอัตโนมัติเมื่อจอดรถ²⁸

เมื่อเข้าเกียร์ถอยหลัง กระจกมองข้างจะปรับมุมลงโดยอัตโนมัติเพื่อให้คนขับสามารถมองเห็นขอบถนนในขณะที่จอดรถ เป็นต้น เมื่อปลดเกียร์ถอยหลัง กระจกมองข้างจะเลื่อนกลับไปยังตำแหน่งเดิมโดยอัตโนมัติหลังจากผ่านไปเป็นเวลาสั้นๆ

การตั้งค่าสำหรับฟังก์ชันการทำงานนี้สามารถทำได้บนจอแสดงผลส่วนกลาง:

1. กด Settings ในมุมมองระดับบนสุด
2. กด My Car → Mirrors and Easy Entry
3. ที่ Exterior Mirror Tilt at Reverse, เลือก Off, Driver, Passenger หรือ Both เพื่อสั่งงาน/ยกเลิกการทำงาน และเลือกว่าจะปรับเอียงกระจกมองข้างใด

การพับกระจกโดยอัตโนมัติเมื่อล็อครถ*

เมื่อล็อก/ปลดล็อครถด้วยกุญแจรีโมตคอนโทรล กระจกมองข้างจะถูกพับ/กางออกโดยอัตโนมัติ

ฟังก์ชันนี้สามารถสั่งงาน/ยกเลิกการทำงานได้โดยใช้จอแสดงผลส่วนกลาง:

1. กด Settings ในมุมมองระดับบนสุด
2. กด My Car → Mirrors and Easy Entry
3. เลือก Fold Mirror When Locked เพื่อสั่งงาน/ยกเลิกการทำงาน

การรีเซ็ตไปยังตำแหน่งกลาง

กระจกที่ถูกเคลื่อนออกจากตำแหน่งโดยแรงภายนอกจะต้องได้รับการรีเซ็ตสู่ตำแหน่งกลางเพื่อให้การพับ/กางออกด้วยไฟฟ้าทำงานอย่างถูกต้อง:

1. พับกระจกมองข้างด้วยปุ่ม L และ R
2. กางกระจกมองข้างอีกครั้งโดยใช้ปุ่ม L และ R
3. ทำขั้นตอนด้านบนนี้ซ้ำตามที่จำเป็น

ขณะนี้กระจกจะถูกรีเซ็ตสู่ตำแหน่งกลางแล้ว

การตัดแสงสะท้อนอัตโนมัติ*

กระจกมองหลังและกระจกมองข้างจะปรับสีไฟที่ส่องมาจากด้านหลังโดยอัตโนมัติ

สำหรับกระจกมองข้างที่จะติดตั้งฟังก์ชันนี้ จำเป็นต้องมีกระจกมองหลังภายในรถที่มีการปรับหรือไฟอัตโนมัติด้วยโปรเจกต์ในสวน "กระจกมองหลังภายในรถ"

²⁸ ใช้ร่วมกับที่นั่งแบบปรับด้วยระบบไฟฟ้าที่มีหน่วยความจำเท่านั้น

การปรับหรือไฟอัตโนมัติจะทำงานเสมอเมื่อขับที่ ยกเว้นเมื่อเลือกตำแหน่งเกียร์ถอยหลัง ความไวในการปรับหรือไฟสามารถปรับได้ตามระดับ โดยจะส่งผลต่อกระจกมองหลังภายในรถและกระจกมองข้าง

หมายเหตุ

เมื่อมีการเปลี่ยนแปลงความไว จะไม่สามารถสังเกตความเปลี่ยนแปลงของการปรับหรือไฟได้ในทันที แต่การเปลี่ยนแปลงจะเสร็จสมบูรณ์หลังจากผ่านไปช่วงหนึ่ง

การตั้งค่าสำหรับฟังก์ชันการทำงานนี้สามารถทำได้บนจอแสดงผลส่วนกลาง:

1. กด Settings ในมุมมองระดับบนสุด
2. กด My Car → Mirrors and Easy Entry
3. ที่ Rearview Mirror Auto Dimming, เลือก Normal, Dark หรือ Light

กระจกมองข้างไฟฟ้าแบบพับได้*

กระจกมองข้างสามารถพับได้เพื่อการจอดรอ/การขับจอดในบริเวณที่แคบ:

1. กดปุ่ม L และ R พร้อมกัน (ตำแหน่งสวิตช์กฎแฉ L เป็นอย่างน้อย)
 2. ปลดปล่อยปุ่มหลังจากเวลาประมาณ 1 วินาที กระจกจะหยุดโดยอัตโนมัติเมื่อถึงตำแหน่งพับเต็มที่
- ทางกระจกออกโดยกดปุ่ม L และ R พร้อมกัน กระจกจะหยุดโดยอัตโนมัติเมื่อถึงตำแหน่งกางออกเต็มที่

ข้อมูลที่เกี่ยวข้อง

- กระจกมองหลัง (น. 225)
- มุมมองการตั้งค่า (น. 241)
- การใช้ฟังก์ชันหน่วยความจำที่นั่งด้านหลังแบบปรับด้วยระบบไฟฟ้า* (น. 187)

กระจกมองหลัง

ท่านสามารถตัดแสงสะท้อนของกระจกมองหลังภายในรถได้โดยใช้ตัวควบคุมซึ่งอยู่ที่ขอบด้านล่างของกระจก หรือจะใช้การตัดแสงสะท้อนโดยอัตโนมัติก็ได้เช่นกัน

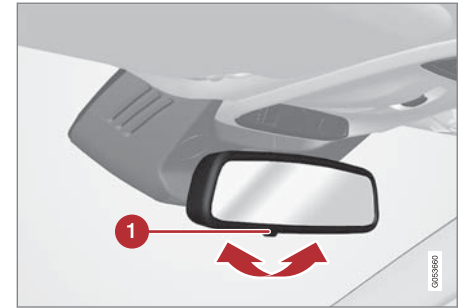

1 ปุ่มควบคุมการตัดแสงสะท้อน

การตัดแสงสะท้อนด้วยตนเอง

แสงไฟจากรถด้านหลังอาจสะท้อนในกระจกมองหลัง และแยงตาคนขับ ให้ใช้การตัดแสงสะท้อนด้วยปุ่มตัดแสงสะท้อนเมื่อถูกรบกวนจากแสงไฟจากรถด้านหลัง

1. ให้ใช้การตัดแสงสะท้อนโดยเลื่อนปุ่มควบคุมเข้าไปทางห้องโดยสาร

- ◀◀ 2. กลับไปยังตำแหน่งปกติโดยเลื่อนปุ่มควบคุมไปทาง
กระจกบังลม

การตัดแสงสะท้อนอัตโนมัติ*

แสงไฟจ้าจากด้านหลังจะถูกตัดแสงอัตโนมัติโดยกระจก
มองหลัง กระจกมองหลังที่มีการตัดแสงสะท้อนอัตโนมัติ
จะไม่มีตัวควบคุมสำหรับการตัดแสงสะท้อนแบบแมน
นวล

กระจกมองหลังมีเซ็นเซอร์อยู่สองตัวด้วยกัน โดย
เซ็นเซอร์ตัวหนึ่งจะหันไปทางด้านหน้ารถ และอีกตัวหนึ่ง
หันไปทางด้านหลังรถ เซ็นเซอร์สองตัวนี้จะทำงานร่วม
กันเพื่อระบุและตัดแสงสะท้อนที่อาจทำให้ตาพร่าได้
เซ็นเซอร์ที่หันไปทางด้านหน้ารถจะตรวจจับแสงสว่าง
ภายนอก และเซ็นเซอร์ที่หันไปทางด้านหลังจะตรวจจับ
แสงที่ส่องมาจากไฟหน้าของรถที่อยู่ด้านหลัง

❗ หมายเหตุ
ถ้าเซ็นเซอร์ถูกบังโดยป้ายอนุญาตจอดรถ, ตัวส่ง สัญญาณ, ที่บังแดด หรือวัตถุที่วางอยู่ที่นั่น หรือ บริเวณที่เก็บสัมภาระ ในลักษณะที่กั้นไม่ให้แสงส่อง ไปถึงเซ็นเซอร์ ประสิทธิภาพของการตัดแสงสะท้อน ของกระจกมองหลังและกระจกมองข้างจะลดลง

การปรับหรือไฟอัตโนมัติจะทำงานเสมอเมื่อขับที่ ยกเว้น
เมื่อเลือกตำแหน่งเกียร์ถอยหลัง ความไวในการปรับหรือ
ไฟสามารถปรับได้สามระดับ โดยจะส่งผลต่อกระจกมอง
หลังภายในรถและกระจกมองข้าง

❗ หมายเหตุ
เมื่อมีการเปลี่ยนแปลงความไว จะไม่สามารถ สังเกตความเปลี่ยนแปลงของการปรับหรือไฟได้ใน ทันที แต่การเปลี่ยนแปลงจะเสร็จสมบูรณ์หลังจาก ผ่านไปช่วงหนึ่ง

การตั้งค่าสำหรับฟังก์ชันการทำงานนี้สามารถทำได้บนจอ
แสดงผลส่วนกลาง:

1. กด Settings ในมุมมองระดับบนสุด
2. กด My Car → Mirrors and Easy Entry
3. ที่r Rearview Mirror Auto Dimming, เลือก
Normal, Dark หรือ Light

ข้อมูลที่เกี่ยวข้อง

- การปรับกระจกมองข้าง (น. 223)
- มุมมองการตั้งค่า (น. 241)

เข็มทิศ*

มุมขวบนของกระจกมองหลังมีจอแสดงในตัวซึ่ง
แสดงทิศทางของเข็มทิศที่ด้านหน้าของรถซึ่งไป

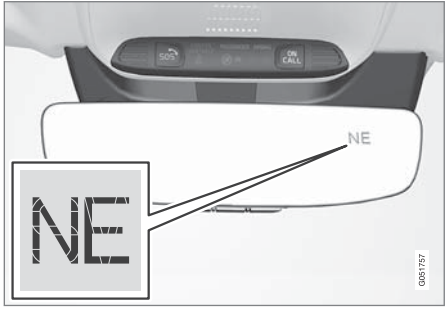

กระจกมองหลังที่มีเข็มทิศ
ทิศทางของเข็มทิศทั้งแปดทิศจะแสดงขึ้นโดยใช้ตัวย่อ
ภาษาอังกฤษ: N (เหนือ), NE (ตะวันออกเฉียงเหนือ),
E (ตะวันออก), SE (ตะวันออกเฉียงใต้), S (ใต้), SW
(ตะวันตกเฉียงใต้), W (ตะวันตก) และ NW (ตะวันตก
เฉียงเหนือ)

การสั่งงาน/ยกเลิกการทำงานของเข็มทิศ
เข็มทิศจะทำงานโดยอัตโนมัติในทันทีที่สตาร์ทรถ
ในการสั่งงาน/ยกเลิกการทำงานของเข็มทิศ:

* อบอุ่นพิเศษ/อุปกรณ์เสริม

- กดปุ่มที่ด้านล่างของกระจกรมองหลังโดยใช้อุปกรณ์
อย่างเช่น คลิปหนีบกระดาษ เป็นต้น

ข้อมูลที่เกี่ยวข้อง

- การปรับเทียบเข็มทิศ* (น. 227)
- ตำแหน่งสวิตช์สัญญาณ (น. 500)
- การสั่งงาน/ยกเลิกการทำงานของการไล่ฝ้ากระจกรมองหลังและกระจกรมองข้าง (น. 270)

การปรับเทียบเข็มทิศ*

โลกแบ่งออกเป็นโซนสนามแม่เหล็ก 15 โซน เข็มทิศจะต้องมีการปรับเทียบเมื่อขับผ่านระหว่างเขตสนามแม่เหล็กต่างๆ

ดำเนินการดังต่อไปนี้เพื่อทำการปรับเทียบ:

1. ให้หยุดรถในพื้นที่โล่งกว้างที่ไม่มีสิ่งก่อสร้างโลหะและสายไฟฟ้าแรงสูง
2. สตาร์ทรถและเปิดสวิตช์อุปกรณ์อิเล็กทรอนิกส์ทั้งหมด (เครื่องปรับอากาศ, ที่ปัดน้ำฝน เป็นต้น) และตรวจสอบให้แน่ใจว่าประตูทั้งหมดปิดอยู่

หมายเหตุ

ถ้าไม่เปิดสวิตช์อุปกรณ์ไฟฟ้า ระบบอาจไม่เริ่มทำการปรับเทียบหรือการปรับเทียบอาจล้มเหลว

3. กดปุ่มที่ด้านล่างของกระจกรมองหลังค้างไว้ (ใช้คลิปหนีบกระดาษหรือวัสดุที่คล้ายกัน) เป็นเวลาประมาณ 3 วินาที จะแสดงหมายเลขของโซนสนามแม่เหล็กปัจจุบัน

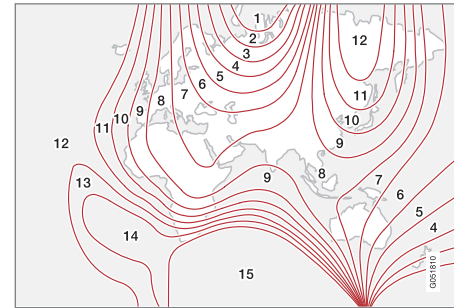

โซนสนามแม่เหล็ก

4. กดปุ่มซ้ำจนกระทั่งโซนสนามแม่เหล็กที่ต้องการ 1-15 จะปรากฏขึ้น โปรดดูแผนที่โซนสนามแม่เหล็กสำหรับเข็มทิศ
5. รอจนกระทั่งจอแสดงผลกลับไปแสดงตัวอักษร C หรือกดปุ่มที่ด้านล่างของกระจกรมองหลังค้างไว้เป็นเวลาประมาณ 6 วินาที จนกระทั่งตัวอักษร C แสดงขึ้น
6. ขับรถซ้ำๆ เป็นวงกลมด้วยความเร็วที่ไม่เกิน 10 กม./ชม. (6 ไมล์ต่อชั่วโมง) จนกระทั่งทิศทางของเข็มทิศแสดงขึ้นบนจอแสดงผล ซึ่งหมายความว่า การปรับเทียบเสร็จสมบูรณ์แล้ว จากนั้นขับรถต่ออีกสองรอบเพื่อปรับเทียบให้ดีที่สุด



7. รถที่มีชุดทำความร้อนกระจกหน้า* : ถ้าตัวอักษร C แสดงขึ้นในจอแสดงผลเมื่อสั่งงานชุดทำความร้อนกระจกหน้า ให้ทำการปรับเทียบตามที่ระบุไว้ในข้อ 6 ด้านบนในขณะที่ชุดทำความร้อนกระจกหน้าทำงานอยู่

8. ทำขั้นตอนด้านบนนี้ซ้ำตามที่จำเป็น

ข้อมูลที่เกี่ยวข้อง

- เติมทีศ* (น. 226)

หลังคาพาโนรามา*

หลังคาพาโนรามาแบ่งออกเป็นกระจกสองส่วน ส่วนด้านหน้าสามารถเปิดในแนวตั้งได้ที่บริเวณขอบด้านหลัง (ตำแหน่งระบายอากาศ) หรือในแนวนอน (ตำแหน่งเปิด) ส่วนด้านหลังจะเป็นกระจกหลังคาแบบยึดตายตัว

หลังคาพาโนรามาจะมีแผ่นกันลม

หลังคาพาโนรามาจะมีมันบังแดดที่ทำจากผ้าเจาะรู และอยู่ใต้หลังคากระจกเพื่อให้การป้องกันเพิ่มในกรณีที่แดดจ้า



การสั่งงานหลังคาพาโนรามาและมันบังแดดทำได้โดยใช้ตัวควบคุมที่หลังคา

ตัวควบคุมจะทำงานเมื่อระบบไฟฟ้าของรถอยู่ที่ตำแหน่งสวิตช์กุญแจ I หรือ II

คำเตือน

เด็ก ผู้โดยสารคนอื่นๆ หรือวัตถุอาจถูกชิ้นส่วนที่เคลื่อนที่ได้ของหลังคาพาโนรามาหนีบ

- ให้ใช้งานหลังคาพาโนรามาอย่างระมัดระวัง
- อย่าปล่อยให้เด็กเล่นปุ่มควบคุมต่างๆ
- โปรดจำไว้เสมอว่า จะต้องปิดการจ่ายกำลังไฟฟ้าไปยังหลังคาพาโนรามาเสมอ โดยการตั้งระบบไฟฟ้าของรถ (สวิตช์กุญแจ) ให้อยู่ที่ตำแหน่ง 0 จากนั้น ให้ดึงกุญแจรีโมตคอนโทรลออก และนำติดตัวไปด้วยเมื่อออกจากรถ

สำคัญ

ห้ามเปิดหลังคาพาโนรามาเมื่อติดตั้งรางบรรทุกสัมภาระไว้

กระบ้งลม

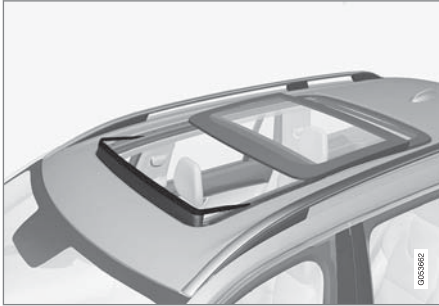

หลังคาพานอรามามีกระบ้งลมที่พับขึ้นเมื่อหลังคาพานอรามาอยู่ในตำแหน่งเปิด

ข้อมูลที่เกี่ยวข้อง

- การใช้หลังคาพานอรามา* (น. 229)
- ตำแหน่งสวิตช์กุญแจ (น. 500)

การใช้หลังคาพานอรามา*

เมื่อสั่งงานโดยใช้ตัวควบคุมที่ติดตั้งอยู่ที่หลังคาหลังคาพานอรามาจะเปิดออกตามแนวนอนไปที่ตำแหน่งแบบสวดกสขยก่อน

ในตำแหน่งการระบายอากาศ ส่วนด้านหลังของแผ่นกระจกที่ส่วนหน้าของหลังคาจะยกขึ้น

⚠ คำเตือน

เด็ก ผู้โดยสารคนอื่น ๆ หรือวัตถุอาจถูกชิ้นส่วนที่เคลื่อนที่ได้ของหลังคาพานอรามาหนีบ

- ให้ใช้งานหลังคาพานอรามาอย่างระมัดระวัง
- อย่าปล่อยให้เด็กเล่นปุ่มควบคุมต่างๆ
- โปรดจำไว้เสมอว่า จะต้องปิดการจ่ายกำลังไฟฟ้าไปยังหลังคาพานอรามาเสมอ โดยการตั้งระบบไฟฟ้าของรถ (สวิตช์กุญแจ) ให้อยู่ที่ตำแหน่ง 0 จากนั้น ให้ดึงกุญแจรีโมตคอนโทรลออก และนำติดตัวไปด้วยเมื่อออกจากรถ

! สำคัญ

ห้ามเปิดหลังคาพานอรามาเมื่อติดตั้งวางบรรทุกสัมภาระไว้

เพื่อให้สามารถใช้งานหลังคาพานอรามาและม่านบังแดดได้ ระบบไฟฟ้าของรถจะต้องอยู่ที่ตำแหน่งสวิตช์กุญแจ 1 เป็นอย่างต่ำ

การสั่งงานด้วยตัวควบคุมที่หลังคา



- 1 การเปิดด้วยมือ
- 2 การเปิดอัตโนมัติ
- 3 การปิดด้วยมือ
- 4 การปิดอัตโนมัติ



☐☐ การทำงานแบบแมนนวล

1. ในการเปิดม่านบังแดด - ดันตัวควบคุมไปด้านหลัง จนถึงตำแหน่งสำหรับการเปิดแบบแมนนวล ม่านบังแดดจะเลื่อนเข้าหาตำแหน่งเปิดสุดราบใดที่ดันตัวควบคุมไปทางด้านหลังค้างไว้
2. เปิดหลังคาพาโนรามา - ดันปุ่มควบคุมไปทางด้านหลังไปยังตำแหน่งสำหรับการเปิดแบบแมนนวลซ้ำ เป็นครั้งที่สอง ในขั้นแรก หลังคาพาโนรามาจะเลื่อนไปที่ตำแหน่งแบบสะดวกสบาย²⁹ ก่อน ในการเปิดไปที่ตำแหน่งเปิดสุด - ดันตัวควบคุมไปทางด้านหลังเป็นครั้งที่สาม

ปิดหลังคา/ม่านบังแดดโดยการทำขั้นตอนการทำงานก่อนหน้าซ้ำย้อนกลับ - ดันปุ่มไปทางด้านหน้า/ลงด้านล่างจนถึงตำแหน่งปิดแบบแมนนวล

การเคลื่อนที่ของหลังคาจะหยุดลงเมื่อปล่อยตัวควบคุมหรือเมื่อแผ่นหลังคากระจกเลื่อนไปถึงตำแหน่งแบบสะดวกสบาย หรือตำแหน่งเปิดหรือปิดสุดแล้ว

i หมายเหตุ

สำหรับการเปิดแบบแมนนวล ที่บังแดดจะต้องเปิดออกเต็มที่ก่อนที่หลังคาพาโนรามาจะสามารถเปิดได้ ในการดำเนินการย้อนขั้นตอน หลังคาพาโนรามาจะต้องปิดจนสนิทก่อนที่จะสามารถปิดที่บังแดดได้

การทำงานอัตโนมัติ

1. เปิดม่านบังแดดไปที่ตำแหน่งเปิดสุด - ดันปุ่มควบคุมไปทางด้านหลังไปยังตำแหน่งสำหรับการเปิดแบบอัตโนมัติแล้วปล่อยปุ่ม
2. เปิดหลังคาพาโนรามา - ดันปุ่มควบคุมไปทางด้านหลังไปยังตำแหน่งสำหรับการเปิดแบบอัตโนมัติซ้ำ เป็นครั้งที่สองแล้วปล่อยปุ่ม ในขั้นแรก หลังคาพาโนรามาจะเลื่อนไปที่ตำแหน่งแบบสะดวกสบาย²⁹ ก่อน ในการเปิดไปที่ตำแหน่งเปิดสุด - ดันตัวควบคุมไปทางด้านหลังไปยังตำแหน่งสำหรับการเปิดแบบอัตโนมัติเป็นครั้งที่สาม แล้วปล่อยตัวควบคุม

ปิดหลังคา/ม่านบังแดดโดยการทำขั้นตอนการทำงานก่อนหน้าซ้ำย้อนกลับ - ดันปุ่มไปทางด้านหน้า/ลงด้านล่างจนถึงตำแหน่งปิดแบบอัตโนมัติ

การเคลื่อนที่ของหลังคาจะหยุดลงเมื่อแผ่นกระจกเลื่อนไปถึงตำแหน่งแบบสะดวกสบาย หรือตำแหน่งเปิดหรือปิดสุดแล้ว นอกจากนั้น การเคลื่อนที่จะหยุดลงถ้ามีการสั่งงานตัวควบคุมซ้ำอีกครั้งในทิศทางตรงข้ามกับทิศทางที่กำลังเคลื่อนที่อยู่

การเคลื่อนที่ของหลังคาจะไม่หยุดลงเมื่อกระจกหลังคาเลื่อนไปถึงตำแหน่งแบบสะดวกสบาย เมื่อปิดจากตำแหน่งเปิดสุด

²⁹ ตำแหน่งแบบสะดวกสบายเป็นตำแหน่งเปิดสำหรับแผงปิดกระจกตำแหน่งหนึ่ง ซึ่งเสียงลมและเสียงการสั่นในระหว่างการขับจะค่อนข้างต่ำ

การทำงานแบบอัตโนมัติ - การเปิด/ปิดอย่างรวดเร็ว

หลังคาพาโนรามาและที่บังแดดสามารถเปิด/ปิดได้พร้อมกัน:

- ในการเปิด ให้กดปุ่มกดไปด้านหลังจนถึงตำแหน่งทำงานอัตโนมัติสองครั้ง แล้วปล่อย
- ในการปิด ให้ดันตัวควบคุมไปทางด้านหน้า/ลงด้านล่างจนถึงตำแหน่งทำงานอัตโนมัติสองครั้ง แล้วปล่อยตัวควบคุม

การเคลื่อนที่ของหลังคาจะหยุดลงเมื่อแผ่นหลังคากระจกเลื่อนไปถึงตำแหน่งแบบสะดวกสบายหรือตำแหน่งปิด นอกจากนี้ การเคลื่อนที่จะหยุดลงถ้ามีการสั่งงานตัวควบคุมซ้ำอีกครั้งในทิศทางตรงข้ามกับทิศทางที่กำลังเคลื่อนที่อยู่

การเคลื่อนที่ของหลังคาจะไม่หยุดลงเมื่อกระจกหลังคาเลื่อนไปถึงตำแหน่งแบบสะดวกสบาย เมื่อปิดจากตำแหน่งเปิดสุด การเคลื่อนที่ของม่านบังแดดจะไม่หยุดเมื่อหลังคาเลื่อนถึงตำแหน่งแบบสะดวกสบายแล้ว

ตำแหน่งระบายอากาศ

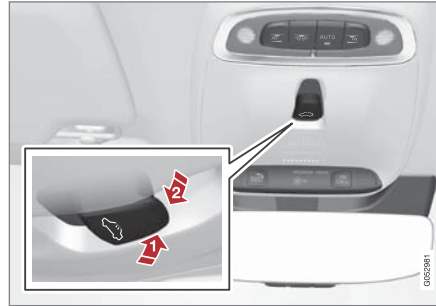

ตำแหน่งระบายอากาศ ในแนวตั้งที่ขอบหลัง

➡ เปิดโดยการดันปุ่มควบคุมขึ้นด้านบน

➡ ปิดโดยการดันตัวควบคุมไปทางด้านหน้า/ลงด้านล่าง

เมื่อเลือกตำแหน่งการระบายอากาศ ขอบด้านหลังของแผ่นกระจกส่วนหน้าจะยกขึ้น ถ้าม่านบังแดดปิดสนิทในขณะที่เลือกตำแหน่งการระบายอากาศ ม่านบังแดดจะเปิดออกประมาณ 50 มม.โดยอัตโนมัติ

การปิดม่านบังแดดโดยอัตโนมัติ

เมื่อรถจอดอยู่ในบริเวณที่อากาศร้อน/แสงแดดส่องตรง ม่านบังแดดจะปิดโดยอัตโนมัติหลังจากที่ล็อครถแล้วเป็นเวลา 15 นาที การดำเนินการนี้ก็เพื่อลดอุณหภูมิของ

ห้องโดยสารให้ต่ำลง และป้องกันวัสดุหุ้มเบาะภายในรถไม่ให้ซีดจางเนื่องจากแสงแดด

ฟังก์ชันนี้จะถูกปิดการทำงานไว้ขณะขนส่งรถออกจากโรงงาน และสามารถยกเลิกการทำงานสั่งงานได้:

1. กด Settings ในมุมมองระดับบนสุดบนจอแสดงผลส่วนกลาง
2. กด My Car → Locking

เลือก Auto Close Sunroof Curtain เพื่อสั่งงาน/ยกเลิกการทำงาน

การปิดโดยใช้กุญแจรีโมตคอนโทรล, ปุ่มเซ็นทรัลล็อก หรือมือจับประตู

กุญแจรีโมตคอนโทรล

- กดปุ่มล็อกบนกุญแจรีโมตคอนโทรล (X) ค้างไว้จนกระทั่งหลังคาพาโนรามาและที่บังแดดเริ่มเคลื่อนที่ไปยังตำแหน่งปิด จากนั้นให้ปล่อยปุ่มล็อก

การเคลื่อนที่จะหยุดลงถ้ามีการกดปุ่มล็อกบนกุญแจรีโมตคอนโทรลอีกครั้ง หรือเมื่อหลังคา/ที่บังแดดเลื่อนไปจนถึงตำแหน่งปิดแล้ว

ปุ่มเซ็นทรัลล็อก



ปุ่มเซ็นทรัลล็อก

เมื่อระบบไฟฟ้าของรถอยู่ในตำแหน่งสวิตช์กุญแจ I เป็นอย่างต่ำ จะสามารถใช้ปุ่มเซ็นทรัลล็อกที่ประตูด้านคนขับหรือผู้โดยสาร* ในการปิดหลังคาพาโนรามาได้

- กดปุ่มเซ็นทรัลล็อก **🔒** ค้างไว้จนกระทั่งหลังคาพาโนรามาและที่บังแดดเริ่มเคลื่อนที่ไปยังตำแหน่งปิด จากนั้นให้ปล่อยปุ่ม

การเคลื่อนที่จะหยุดลง ถ้ามีการกดปุ่มเซ็นทรัลล็อกอีกครั้ง หรือเมื่อหลังคาที่บังแดดเคลื่อนไปจนถึงตำแหน่งปิดแล้ว

มือจับประตู

รถที่มีการติดตั้งระบบการล็อก/ปลดล็อกแบบไม่ใช้กุญแจ* จะมีร่องที่ไวต่อการสัมผัสบนส่วนด้านนอกของมือจับประตูด้านนอก

- วางนิ้วบนร่องที่ไวต่อการสัมผัสบนส่วนด้านนอกของมือจับประตูด้านนอกด้านใดด้านหนึ่ง จนกระทั่งหลังคาแบบพาโนรามาและแผงบังแดดเริ่มเลื่อนไปทางตำแหน่งสุด จากนั้นให้ปล่อยมือออกจากร่องของมือจับประตู

การเคลื่อนที่จะหยุดลง ถ้าวางนิ้วบนส่วนด้านนอกของมือจับประตูอีกครั้ง หรือเมื่อหลังคา/ที่บังแดดเคลื่อนไปจนถึงตำแหน่งปิดแล้ว

⚠ คำเตือน

ถ้าปิดหลังคาพาโนรามาโดยใช้กุญแจรีโมตคอนโทรล, ปุ่มเซ็นทรัลล็อก หรือมือจับประตู ให้ตรวจสอบให้แน่ใจว่าไม่มีผู้ใดที่อาจเสี่ยงต่อการถูกหนีบ

❗ สำคัญ

เมื่อปิดหลังคาพาโนรามา ให้ตรวจสอบให้แน่ใจว่าหลังคาพาโนรามาปิดอย่างถูกต้อง

การป้องกันการติด

หลังคาแบบพาโนรามาจะมีระบบป้องกันการหนีบซึ่งทำงานเมื่อแผ่นหลังคากระจกหรือแผงบังแดดติดขัดเนื่องจากมีสิ่งกีดขวางในขณะปิด ในกรณีที่มีวัตถุกีดขวาง แผ่นหลังคากระจกหรือม่านบังแดดจะหยุดเคลื่อนที่และจะเปิดออกโดยอัตโนมัติเป็นระยะ 50 มม. จากตำแหน่งของวัตถุที่กีดขวางนั้น (หรือไปที่ตำแหน่งการระบายอากาศเต็มที่) นอกจากนี้ ระบบป้องกันการหนีบยังทำงานเมื่อเปิดแผ่นหลังคากระจกหรือแผงบังแดดอีกด้วย

ถ้าการป้องกันการหนีบถูกกระตุ้นให้ทำงาน จะยังคงสามารถใช้งานแผ่นหลังคากระจก/ม่านบังแดดได้อีกหนึ่งครั้งในทิศทางเดิมโดยไม่มีกการป้องกันการหนีบ ถ้าสั่งการทำงานนี้ภายในเวลา 10 วินาทีหลังจากที่การป้องกันการหนีบถูกกระตุ้นให้ทำงาน ท่านสามารถบังคับให้ระบบป้องกันการหนีบทำงานต่อเมื่อมีสิ่งกีดขวางในขณะปิดได้ เช่น ในกรณีที่มีน้ำแข็งเกาะรอบๆ แผ่นกระจก เป็นต้น ซึ่งทำได้โดยการกดปุ่มควบคุมสำหรับการเลื่อนไปข้างหน้า/ลงด้านล่างค้างไว้จนกระทั่งแผ่นกระจก และ/หรือ ม่านบังแดดปิดสนิท

ข้อมูลที่เกี่ยวข้อง

- หลังคาพาโนรามา* (น. 228)
- ตำแหน่งสวิตช์กุญแจ (น. 500)
- กุญแจรีโมตคอนโทรล (น. 320)
- การล็อค/ปลดล็อคจากภายในรถ (น. 330)
- การล็อค/ปลดล็อคจากภายนอก (น. 326)

HomeLink®³⁰

HomeLink® เป็นรีโมตคอนโทรลที่ตั้งโปรแกรมได้ ซึ่งจะรวมอยู่ในระบบไฟฟ้าของรถ

ทั่วไป

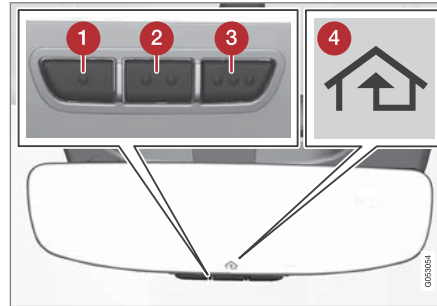

- 1 ปุ่ม 1
- 2 ปุ่ม 2
- 3 ปุ่ม 3
- 4 ไฟแสดง

HomeLink®³¹ เป็นรีโมตคอนโทรลที่สามารถตั้งโปรแกรมได้ ซึ่งสามารถควบคุมอุปกรณ์ต่างๆ จากระยะ

ไกลได้ถึงสามอุปกรณ์ (เช่น ที่เปิดประตูโรงรถ, ระบบสัญญาณเตือน, ไฟแสงสว่างภายนอกอาคาร และไฟแสงสว่างภายในอาคาร เป็นต้น) จึงสามารถแทนที่รีโมตคอนโทรลของอุปกรณ์เหล่านั้นได้ HomeLink® จะรวมอยู่ในระจกมองหลังภายในรถ แผงควบคุม HomeLink® ประกอบด้วยปุ่มที่สามารถตั้งโปรแกรมได้สามปุ่ม และไฟแสดงภายในแผ่นระจกมองหลังอีกหนึ่งดวง

สำหรับข้อมูลเพิ่มเติมเกี่ยวกับ HomeLink® โปรดเยี่ยมชม www.HomeLink.com, www.youtube.com/HomeLinkGentex หรือโทรศัพท์ไปที่หมายเลขแบบไม่คิดค่าบริการ 00 8000 466 354 65 (หรือหมายเลขแบบคิดค่าบริการ +49 6838 907 277)

³⁰ ใช้กับบางตลาด

³¹ HomeLink และสัญลักษณ์รูปบ้าน HomeLink เป็นเครื่องหมายการค้าจดทะเบียนของ Gentex Corporation





คำเตือน

- ถ้ามีการใช้ HomeLink® เพื่อควบคุมประตูโรงเก็บรถ ต้องแน่ใจว่าไม่มีผู้ใดอยู่ใกล้ประตูในขณะที่ประตูมีการเคลื่อนไหว
- ในขณะที่กำลังตั้งโปรแกรม HomeLink อยู่ ประตูโรงรถหรือประตูรั้วที่กำลังตั้งโปรแกรมอยู่ อาจทำงานได้ ดังนั้น ต้องตรวจสอบให้แน่ใจว่าไม่มีผู้ใดอยู่ในบริเวณใกล้เคียงกับประตูโรงรถหรือประตูรั้วในขณะที่กำลังตั้งโปรแกรมอยู่
- รถควรอยู่นอกโรงรถในขณะที่ตั้งโปรแกรมตัวเปิดประตูโรงเก็บรถ
- ห้ามใช้ HomeLink® กับประตูโรงรถใดๆ ที่ไม่มีตัวหยุดนิรภัยและระบบถอยกลับเพื่อความปลอดภัย

บันทึกปุ่มควบคุมรีโมตแบบตัวเดิมไว้เพื่อการตั้งโปรแกรมในอนาคต (เช่น เมื่อเปลี่ยนไปใช้รถยนต์คันอื่นหรือนำไปใช้กับรถยนต์คันอื่น) นอกจากนี้ ขอแนะนำให้ลบการตั้งโปรแกรมสำหรับปุ่มต่างๆ ออกเมื่อท่านขายรถ ; โปรดดูในส่วน "การตั้งโปรแกรม HomeLink®"

ข้อมูลที่เกี่ยวข้อง

- การตั้งโปรแกรม HomeLink®* (น. 234)

การตั้งโปรแกรม HomeLink®*³²

คำแนะนำในการตั้งโปรแกรม HomeLink®

การตั้งโปรแกรม HomeLink®

i หมายเหตุ

ในรถยนต์บางรุ่น ต้องบิดสวิตช์กุญแจไปยังตำแหน่ง ON หรือ "ตำแหน่งพร้อมทำงาน (accessory position)" ก่อน จึงจะสามารถตั้งโปรแกรมหรือใช้งาน HomeLink® ได้ ขอแนะนำให้ติดตั้งแบตเตอรี่ใหม่ลงในรีโมตคอนโทรลที่จะนำ HomeLink® มาใช้แทน เพื่อให้สามารถตั้งโปรแกรมได้อย่างรวดเร็วและสามารถส่งสัญญาณวิทยุได้ดีขึ้น ท่านควรรีเซ็ตปุ่ม HomeLink® ก่อนที่จะตั้งโปรแกรม โปรดดูหัวข้อ "การรีเซ็ตปุ่ม HomeLink®" เมื่อการรีเซ็ตเสร็จสมบูรณ์แล้ว HomeLink® จะอยู่ใน "โหมดการเรียนรู้ค่า" และพร้อมสำหรับการตั้งโปรแกรม

³² ใช้กับบางตลาด

1. เมื่อต้องการตั้งโปรแกรม ให้กดปุ่ม ³³ บน HomeLink[®] ไฟแสดงการทำงาน³³ บน HomeLink[®] ควรกะพริบเป็นสีเหลืองหนึ่งครั้งต่อหนึ่งวินาที ท่านไม่จำเป็นต้องกดปุ่มค้างไว้
2. เล็งรีโมตคอนโทรลไปที่ปุ่ม HomeLink[®] ที่จะตั้งโปรแกรม โดยถือรีโมตคอนโทรลให้ห่างจากปุ่ม 2-8 ซม. ห้ามมีสิ่งใดบดบังไฟแสดงบน HomeLink[®]

หมายเหตุ: รีโมตคอนโทรลบางชุดสามารถตั้งโปรแกรม HomeLink[®] ได้ดีขึ้นที่ระยะห่าง 15-20 ซม. โปรดระลึกไว้เสมอว่า ถ้าท่านพบปัญหาในระหว่างการตั้งโปรแกรม

3. กดปุ่มบนรีโมตคอนโทรลชุดเก่าที่จะตั้งโปรแกรมบน HomeLink[®] ค้างไว้ แล้วคอยมองไฟแสดงไว้ตลอดเวลา ห้ามปล่อยปุ่มจนกว่าไฟแสดงจะเปลี่ยนจากกะพริบเป็นสีเหลืองหนึ่งครั้งต่อวินาที เป็นกะพริบเป็นสีเขียว 10 ครั้งต่อวินาที หรือติดสว่างคงที่เป็นสีเขียว ท่านสามารถปล่อยปุ่มบนรีโมตคอนโทรลได้เมื่อไฟแสดงกะพริบเป็นสีเขียว หรือติดสว่างคงที่เป็นสีเขียว

หมายเหตุ: สำหรับตัวรับสัญญาณบางชุด อาจต้องแทนที่ขั้นตอนที่ 3 ของการตั้งโปรแกรมด้วยคำแนะนำในขั้นตอนที่ 4

4. กดและปล่อยปุ่มบนรีโมตคอนโทรลชุดเก่าสลับกันทุกหนึ่งวินาที จนกระทั่งไฟแสดงเปลี่ยนจากกะพริบเป็นสีเหลืองหนึ่งครั้งต่อวินาที เป็นกะพริบเป็นสีเขียว 10 ครั้งต่อวินาที หรือติดสว่างคงที่เป็นสีเขียว

5. กดปุ่ม HomeLink[®] ที่ตั้งโปรแกรมแล้ว และตรวจสอบไฟแสดง

> **ติดสว่างคงที่เป็นสีเขียว:** ถ้าไฟแสดงติดสว่างคงที่เป็นสีเขียว หมายความว่า**การตั้งโปรแกรมเสร็จสมบูรณ์แล้ว** ในตอนนี้ ประตูโรงรถ, ประตูรั้ว หรืออื่นๆ ที่คล้ายคลึงกันควรจะทำงานเมื่อท่านกดปุ่มที่ตั้งโปรแกรมแล้ว

กะพริบเป็นสีเขียว 10 ครั้งต่อวินาที: กดปุ่มที่กำลังตั้งโปรแกรมอยู่ค้างไว้เป็นเวลา **2 วินาทีแล้วปล่อยปุ่ม** ทำขั้นตอน กด/ค้าง/ปล่อย ซ้ำเป็นครั้งที่สอง หรืออาจต้องทำซ้ำอีกเป็นครั้งที่สาม ขึ้นอยู่กับรุ่นของตัวรับสัญญาณ ในตอนนี้ การตั้งโปรแกรมควรจะเสร็จสมบูรณ์แล้ว และประตูโรงรถ, ประตูรั้ว หรืออื่นๆ ที่คล้ายคลึงกันควรจะทำงานเมื่อท่านกดปุ่มที่ตั้งโปรแกรมแล้ว

ถ้าตัวรับสัญญาณยังคงไม่ทำงาน: ทำการตั้งโปรแกรมขั้นตอนที่ 6-8 ต่อไปเพื่อทำการตั้งโปรแกรมให้เสร็จสมบูรณ์

³³ สำหรับตำแหน่งปุ่มต่างๆ และไฟแสดงการทำงาน โปรดดูในส่วน "HomeLink[®] *"



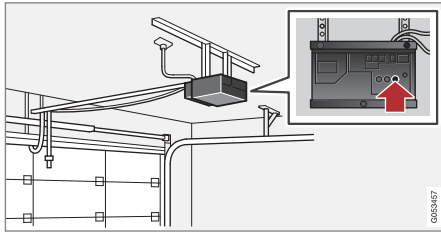

6. ค้นหาปุ่มการตั้งโปรแกรม³⁴ บนตัวรับสัญญาณสำหรับประตูโรงรถหรืออื่นๆ ที่คล้ายคลึงกัน โดยปกติแล้วจะอยู่ที่บริเวณใกล้กับตัวยึดเสาอากาศบนตัวรับสัญญาณ
7. กดและปล่อยปุ่มเรียนรู้บนตัวรับสัญญาณ ชั้นตอนที่ 8 จะต้องทำให้เสร็จภายใน 30 วินาทีหลังจากที่กดปุ่ม
8. กดปุ่มที่กำลังตั้งโปรแกรมอยู่ค้างไว้เป็นเวลา 2 วินาทีแล้วปล่อยปุ่ม ทำขั้นตอน กด/ค้าง/ปล่อยซ้ำเป็นครั้งที่สอง หรืออาจต้องทำซ้ำอีกเป็นครั้งที่สาม ขึ้นอยู่กับรุ่นของตัวรับสัญญาณ ในตอนนี้ การตั้งโปรแกรมจะเสร็จสมบูรณ์แล้ว และประตูโรงรถ, ประตูรั้ว หรืออื่นๆ ที่คล้ายคลึงกันควรจะทำงานเมื่อท่านกดปุ่มที่ตั้งโปรแกรมแล้ว

การทำงาน

เมื่อตั้งโปรแกรม HomeLink[®] อย่างสมบูรณ์แล้ว จะสามารถใช้แทนที่รีโมตคอนโทรลเก่าหลายตัวได้

กดปุ่มที่ตั้งโปรแกรมแล้ว ประตูโรงรถ, ประตูรั้ว, ระบบสัญญาณเตือน หรืออื่นๆ ที่คล้ายคลึงกันจะทำงาน (อาจใช้เวลาสองถึงสามวินาที) ไฟแสดงการทำงานจะติดสว่างขึ้นหรือกะพริบเมื่อกดปุ่ม โดยหลักแล้ว สามารถใช้รีโมตคอนโทรลเดิมควบคู่กับ HomeLink[®] ได้ ถ้าจำเป็น

ⓘ หมายเหตุ

ถ้ามีการปิดสวิทช์กุญแจไปที่ OFF HomeLink[®] จะทำงานเป็นเวลา 30 นาที หลังจากที่เปิดประตูด้านคนขับออก

ในกรณีที่มีปัญหาในการตั้งโปรแกรม โปรดติดต่อ HomeLink[®] ที่ www.HomeLink.com, www.youtube.com/HomeLinkGentex หรือโทรศัพท์ไปที่หมายเลขแบบไม่คิดค่าบริการ 00 8000 466 354 65 (หรือหมายเลขแบบคิดค่าบริการ +49 6838 907 277)

การตั้งค่าปุ่ม HomeLink[®] อีกครั้ง

การรีเซ็ตปุ่ม HomeLink[®] ทั้งหมดต้องทำพร้อมกันเท่านั้น ไม่สามารถรีเซ็ตแต่ละปุ่มแยกกันได้ อย่างไรก็ตาม ท่านสามารถตั้งโปรแกรมปุ่มแต่ละปุ่มแยกกันได้: โปรดดูในส่วน "การตั้งโปรแกรมปุ่มแต่ละปุ่ม" ที่ด้านล่างนี้

1. กดปุ่ม 1 และ 3 บน HomeLink[®] ค้างไว้จนกระทั่งไฟแสดงเริ่มกะพริบเป็นสีเขียว (ประมาณ 10 วินาที)
2. ปล่อยปุ่ม
 - > ในขณะที่ HomeLink[®] จะถูกตั้งให้อยู่ใน "โหมดการเรียนรู้" และพร้อมสำหรับการตั้งโปรแกรมซ้ำอีกครั้งแล้ว โปรดดูในส่วน "การตั้งโปรแกรม HomeLink[®]" ที่ด้านบน

การตั้งโปรแกรมแต่ละปุ่ม

การทำโปรแกรมซ้ำที่ปุ่ม HomeLink[®] แต่ละปุ่ม ให้ทำดังนี้

1. กดปุ่มที่ต้องการ และ ห้ามปล่อย

³⁴ ชื่อปุ่มและสีอาจแตกต่างกันไปตามผู้ผลิต

2. หลังจากประมาณ 20 วินาที เมื่อไฟแสดงบน HomeLink[®] เริ่มกะพริบเป็นสีเหลือง ให้เริ่มขั้นตอนที่ 1 ในส่วน "การตั้งโปรแกรม HomeLink[®]" ที่ด้านบน

หมายเหตุ: ถ้าปุ่มที่จะตั้งโปรแกรมไม่ได้รับการตั้งโปรแกรมเข้ากับอุปกรณ์ชุดใหม่ ก็จะไปใช้การตั้งโปรแกรมที่บันทึกไว้ก่อนหน้านี้

สำหรับข้อมูลเพิ่มเติม หรือถ้าต้องการแสดงความคิดเห็นเกี่ยวกับ HomeLink[®] โปรดเยี่ยมชม

www.HomeLink.com, www.youtube.com/

HomeLinkGentex หรือโทรศัทพ์ไปที่หมายเลขแบบไม่คิดค่าบริการ 00 8000 466 354 65 (หรือหมายเลขแบบคิดค่าบริการ +49 6838 907 277)

ข้อมูลที่เกี่ยวข้อง

- HomeLink[®]* (น. 233)

คอมพิวเตอร์คำนวณการเดินทาง

คอมพิวเตอร์การเดินทางของรถจะบันทึก และคำนวณค่าต่างๆ เช่น ระยะทาง อัตราสิ้นเปลืองน้ำมันเชื้อเพลิง และความเร็วเฉลี่ยในขณะที่ขับรถ

เพื่อช่วยให้สามารถขับที่โดยประหยัดน้ำมันเชื้อเพลิงได้ดียิ่งขึ้น จะมีการบันทึกข้อมูลเกี่ยวกับอัตราสิ้นเปลืองน้ำมันเชื้อเพลิงในขณะนั้นและอัตราสิ้นเปลืองน้ำมันเชื้อเพลิงเฉลี่ย ข้อมูลจากคอมพิวเตอร์การเดินทางสามารถแสดงในจอแสดงผลสำหรับคนขับได้

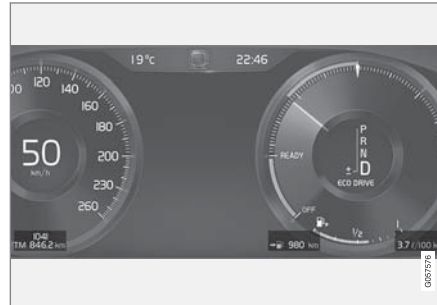

จอแสดงผลสำหรับคนขับขนาด 12 นิ้ว

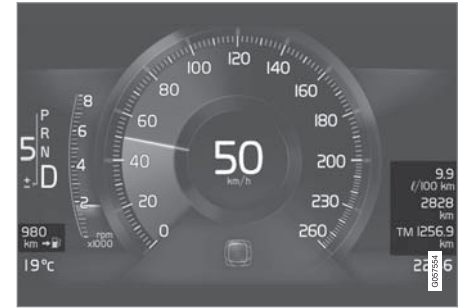

จอแสดงผลสำหรับคนขับขนาด 8 นิ้ว

ในคอมพิวเตอร์การเดินทางจะมีมาตรวัดต่อไปนี้:

- มาตรวัดการเดินทาง
- มาตรวัดระยะทาง
- ความสิ้นเปลืองน้ำมันเชื้อเพลิงในขณะนั้น
- ระยะทางที่สามารถขับที่ได้อีกก่อนที่น้ำมันเชื้อเพลิงจะหมด
- นักท่องเที่ยว - มาตรวัดความเร็วทางเลือก

มาตรวัดการเดินทาง

มาตรวัดการเดินทางมีสองชุด นั่นคือ TM และ TA



TM สามารถรีเซ็ตได้ในแบบแมนนวล ส่วน TA จะถูกรีเซ็ตโดยอัตโนมัติถ้าไม่ได้ใช้งานเป็นเวลาอย่างน้อยสี่ชั่วโมง

ระบบจะตรวจจับข้อมูลเหล่านี้ในระหว่างขับขี่:

- ระยะเดินทาง
- เวลาขับขี่
- ความเร็วเฉลี่ย
- ความสิ้นเปลืองน้ำมันเชื้อเพลิงเฉลี่ย

ค่าเหล่านี้เป็นค่านับตั้งแต่การรีเซ็ตมาตรวัดการเดินทางครั้งล่าสุด

มาตรวัดระยะทาง

มาตรวัดระยะทางจะบันทึกระยะเดินทางทั้งหมดของรถ ค่านี้ไม่สามารถรีเซ็ตให้เป็นศูนย์ได้

ความสิ้นเปลืองน้ำมันเชื้อเพลิงในขณะนั้น

เกจวัดนี้จะแสดงค่าความสิ้นเปลืองน้ำมันเชื้อเพลิงในขณะนั้นของรถ ค่าจะได้รับการอัปเดตทุกๆ วินาทีโดยประมาณ

ระยะทางที่สามารถขับขี่ได้ก่อนที่น้ำมันเชื้อเพลิงจะหมด

คอมพิวเตอร์การเดินทางจะคำนวณระยะเดินทางที่สามารถขับขี่ต่อไปได้ด้วยน้ำมันเชื้อเพลิงที่เหลืออยู่ในถัง

การคำนวณจะยึดตามความสิ้นเปลืองน้ำมันเชื้อเพลิงเฉลี่ยในช่วง 30 กม. สุดท้าย และปริมาณน้ำมันเชื้อเพลิงที่สามารถใช้ในการขับขี่ที่เหลืออยู่

เมื่อเกจวัดแสดง "----" ขึ้น หมายความว่าไม่สามารถรับประกันระยะเดินทางที่สามารถขับขี่ต่อไปได้ ในกรณีนี้ให้เติมน้ำมันเชื้อเพลิงโดยเร็วที่สุดที่จะสามารถทำได้

i หมายเหตุ

อาจมีความคาดเคลื่อนได้เล็กน้อยถ้าลักษณะการขับขี่เปลี่ยนไป

โดยทั่วไป การขับขี่แบบประหยัดน้ำมันจะให้ระยะทางการขับขี่ที่ยาวขึ้น

นักท่องเที่ยวนำ - มาตรวัดความเร็วทางเลือก

มาตรวัดความเร็วแบบดิจิตอลทางเลือกทำให้สามารถขับขี่ในประเทศที่เครื่องหมายขีดจำกัดความเร็วอยู่ในหน่วยที่แตกต่างไปจากหน่วยที่แสดงในมาตรวัดของรถได้ง่ายขึ้น

ความเร็วแบบดิจิตอลจะแสดงขึ้นในหน่วยที่ตรงกันข้ามกับหน่วยที่แสดงในมาตรวัดความเร็วแบบอนาล็อก ถ้ามาตรวัดความเร็วแบบอนาล็อกแสดงในหน่วย mph มาตรวัดความเร็วแบบดิจิตอลจะแสดงความเร็วที่ตรงกันในหน่วย km/h และกลับกัน

ข้อมูลที่เกี่ยวข้อง

- การแสดงข้อมูลการเดินทางบนจอแสดงผลสำหรับคนขับ (น. 239)
- การแสดงสถิติของการเดินทาง บนจอแสดงผลส่วนกลาง (น. 240)

การแสดงผลข้อมูลการเดินทางบนจอแสดงผล สำหรับคนขับ

ค่าที่มีการคำนวณและบันทึกไว้ในซอฟต์แวร์การ
การเดินทางสามารถแสดงในจอแสดงผลส่วนกลาง

ค่าต่างๆ จะถูกบันทึกไว้ในซอฟต์แวร์การ
เดินทาง คุณสามารถเลือกข้อมูลที่จะแสดงขึ้นบนจอแสดงผล
สำหรับคนขับได้โดยผ่านทางเมนูออฟ

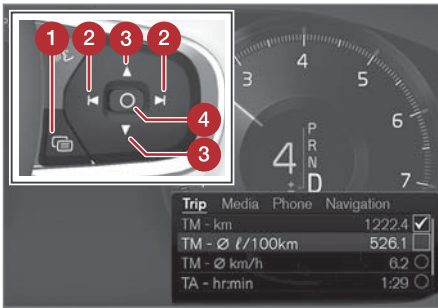

เปิดเมนูออฟ³⁵ และยังไปส่วนต่างๆ ในเมนูโดยใช้แป้นกดทาง
ด้านขวาของพวงมาลัย

- 1 เมนูออฟ
- 2 ข้าย/ขวา

3 ขึ้น/ลง

4 ยืนยัน

1. เปิดเมนูออฟบนจอแสดงผลสำหรับคนขับโดยการ
กด (1)

(ไม่สามารถเปิดเมนูออฟได้ในขณะที่มีข้อความที่ไม่
ทราบในจอแสดงผลข้อมูลคนขับ ต้องทำการยืนยัน
ข้อความก่อนจึงจะเปิดเมนูออฟได้)

2. ไปยังตัวเลือกทางด้านซ้ายและด้านขวาของออฟ
คอมพิวเตอร์การเดินทางด้วย (2)

> แถวเมนูสีแถบบนสุดจะแสดงค่าที่วัดได้ของ
มาตรวัดการเดินทาง TM แถวเมนูสีแถบถัดไปจะ
แสดงค่าที่วัดได้ของมาตรวัดการเดินทาง TA
เลื่อนขึ้นหรือลงในรายการโดยใช้ (3)

3. เลื่อนลงไปยังปุ่มตัวเลือกเพื่อเลือกข้อมูลที่จะแสดง
ขึ้นบนจอแสดงผลสำหรับคนขับ:

- ความสิ้นเปลืองน้ำมันเชื้อเพลิงในขณะนั้น
- ระยะทางที่สามารถขับขึ้นได้ก่อนที่น้ำมันเชื้อเพลิง
จะหมด
- มาตรวัดระยะทาง
- ระยะเดินทางสำหรับมาตรวัดการเดินทาง TM,
TA หรือไม่มีการแสดงระยะเดินทาง
- นักท่องเที่ยว (มาตรวัดความเร็วทางเลือก)

เลือกหรือยกเลิกการเลือกตัวเลือกโดยใช้ปุ่ม O (4)
การเปลี่ยนแปลงจะมีผลในทันที

³⁵ ลักษณะที่ปรากฏของจอแสดงผลอาจแตกต่างกันออกไปโดยขึ้นอยู่กับรุ่นของเครื่องม็อด

การรีเซ็ตมาตรวัดการเดินทาง

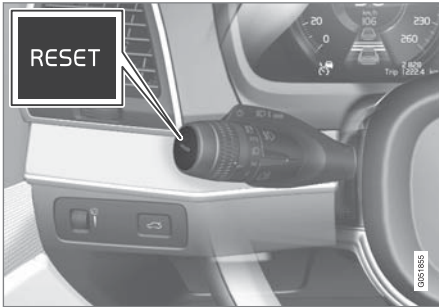

รีเซ็ตมาตรวัดการเดินทาง TM โดยการกดปุ่ม RESET บนคันสวิตซ์ทางด้านซ้ายค้างไว้

มาตรวัดการเดินทาง TA จะรีเซ็ตได้โดยอัตโนมัติเท่านั้น มาตรวัดจะถูกรีเซ็ตเมื่อไม่มีการใช้รถเป็นเวลานานอย่างน้อยสี่ชั่วโมง

เปลี่ยนหน่วย

เปลี่ยนหน่วยสำหรับระยะเดินทาง, ความเร็ว และอื่นๆ โดยผ่านทางจอแสดงผลส่วนกลางดังต่อไปนี้:

1. กด Settings ในมุมมองระดับบนสุด
2. กด System → Units

3. ภายใต้ Units of Measurement ให้เลือกค่าเริ่มต้นสำหรับหน่วยที่ต้องการ: Metric, Imperial หรือ US

i หมายเหตุ

นอกจากนี้ในคอมพิวเตอร์คำนวณการเดินทางแล้ว หน่วยต่างๆ เหล่านี้จะถูกเปลี่ยนในระบบนำทางของ Volvo ด้วย*

ข้อมูลที่เกี่ยวข้อง

- คอมพิวเตอร์คำนวณการเดินทาง (น. 237)
- การแสดงสถิติของการเดินทาง บนจอแสดงผลส่วนกลาง (น. 240)
- การใช้เมนูแอปพลิเคชันในจอแสดงผลสำหรับคนขับ (น. 167)

การแสดงผลสถิติของการเดินทาง บนจอแสดงผลส่วนกลาง

สถิติของการเดินทางจากคอมพิวเตอร์การเดินทางจะแสดงขึ้นในแบบกราฟิกบนจอแสดงผลส่วนกลาง ซึ่งให้ภาพรวมที่ช่วยให้สามารถขับขี่ได้อย่างประหยัดน้ำมันเชื้อเพลิงมากขึ้น



เปิดแอป Driver performance ในมุมมองแอปเพื่อแสดงสถิติของการเดินทาง

แท่งแต่ละแท่งในแผนภูมิจะแทนระยะเดินทาง 1, 10 หรือ 100 กม.

หรืออาจเลือกให้แสดงในหน่วยไมล์ก็ได้เช่นกัน แท่งเหล่านี้จะได้รับการเติมสีภายในจากด้านขวาเมื่อการขับขี่ดำเนินไป แถบที่อยู่ด้านขวาสุดจะแสดงค่าสำหรับระยะทางในปัจจุบัน

ความสิ้นเปลืองน้ำมันเชื้อเพลิงเฉลี่ยและเวลาการขับขี่รวมจะคำนวณนับตั้งแต่การรีเซ็ตสถิติของการเดินทางครั้งล่าสุด

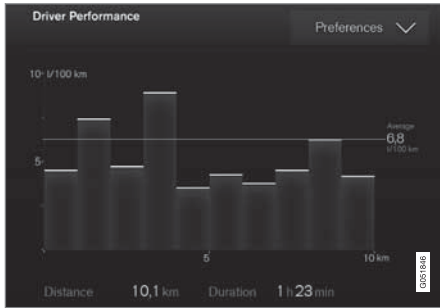

สถิติของการเดินทางจากคอมพิวเตอร์การเดินทาง³⁶

การตั้งค่าสำหรับสถิติของการเดินทาง

กด Preferences เพื่อ

- เปลี่ยนอัตราส่วนของกราฟ เลือกความละเอียด 1, 10 หรือ 100 กม./ไมล์ สำหรับกราฟแท่ง
- รีเซ็ตข้อมูลหลังจากการเดินทางทุกเที่ยว ทำเมื่อรถจอดอยู่กับที่เป็นเวลานานกว่า 4 ชั่วโมง
- รีเซ็ตข้อมูลของการเดินทางในปัจจุบัน

สถิติของการเดินทาง, ความสิ้นเปลืองเฉลี่ย และเวลาการขับทั้งหมด จะถูกรีเซ็ตพร้อมกันเสมอ

เปลี่ยนหน่วย

เปลี่ยนหน่วยสำหรับระยะเดินทาง, ความสิ้นเปลืองน้ำมันเชื้อเพลิง และอื่นๆ โดยผ่านทางจอแสดงผลส่วนกลางดังต่อไปนี้:

1. กด Settings ในมุมมองระดับบนสุด
2. กด System → Units
3. ภายใต้ Units of Measurement ให้เลือกค่าเริ่มต้นสำหรับหน่วยที่ต้องการ: Metric, Imperial หรือ US

ข้อมูลที่เกี่ยวข้อง

- คอมพิวเตอร์คำนวณการเดินทาง (น. 237)
- การแสดงข้อมูลการเดินทางบนจอแสดงผลสำหรับคนขับ (น. 239)

มุมมองการตั้งค่า

การจัดการ Settings และข้อมูลสำหรับฟังก์ชันการทำงานหลายอย่างของรถสามารถทำได้ในมุมมองการตั้งค่าของจอแสดงผลส่วนกลาง

การเปิด/ปิดและการไปยังส่วนต่างๆ ในมุมมองการตั้งค่า

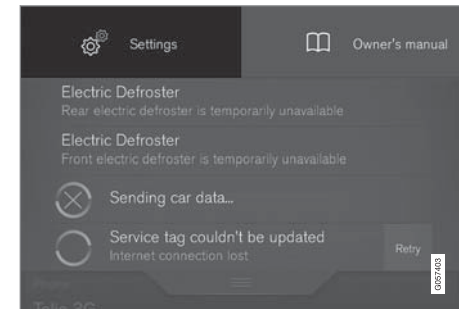

มุมมองระดับบนสุดพร้อมด้วยปุ่มสำหรับ Settings

1. ลากแท็บที่ด้านบนของจอแสดงผลส่วนกลางลงมาเพื่อเปิดมุมมองระดับบนสุด
2. กด Settings เพื่อเปิดมุมมองการตั้งค่า
3. กดหมวดใดหมวดหนึ่งที่แสดงขึ้น แล้วไปยังหมวดย่อย จากนั้น ไปที่ Settings โดยการกดซ้ำอีกครั้ง

³⁶ ภาพประกอบเป็นเพียงตัวอย่างคร่าวๆ เท่านั้น การจัดรูปแบบอาจแตกต่างออกไปโดยขึ้นอยู่กับมาตรฐานของชุดอุปกรณ์ที่เลือกและซอฟต์แวร์ที่อัปเดต



4. กด Back เพื่อย้อนกลับไปยังมุมมองการตั้งค่า
กด Close เพื่อปิดมุมมองการตั้งค่า

การเปลี่ยนการตั้งค่า

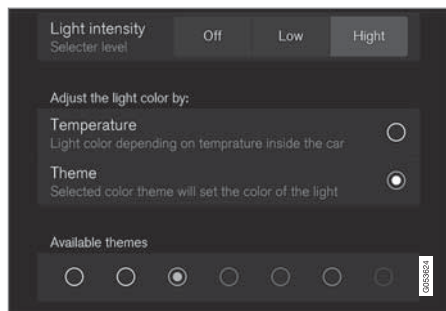

หมวดย่อยในมุมมองการตั้งค่าพร้อมด้วยการตั้งค่าชนิดต่างๆ (ในที่นี้คือ ปุ่มแบบหลายตัวเลือกและปุ่มวิทยุ)

1. กดที่หมวดและหมวดย่อยเพื่อไปยังการตั้งค่าที่ต้องการ
2. เปลี่ยนการตั้งค่าอย่างใดอย่างหนึ่งหรือหลายอย่าง การเปลี่ยนแปลงการตั้งค่าชนิดต่างๆ สามารถทำได้หลายวิธี (สำหรับคำอธิบายสำหรับแต่ละชนิด โปรดดูตารางด้านล่างนี้)
 - > การเปลี่ยนแปลงจะได้รับการบันทึกไว้ในทันที

ชนิดของการตั้งค่า

การตั้งค่ามีหลายชนิดด้วยกัน:

ชนิดการตั้งค่า	คำอธิบาย
ฟังก์ชัน กระตุ้นการทำงาน	เริ่มการทำงานของแอป หรือเริ่มมุมมองแยกต่างหากสำหรับการตั้งค่า ขั้นสูงเพิ่มเติม โดยการกดบนข้อความ เช่น การเชื่อมต่อชุดอุปกรณ์เข้ากับ Bluetooth เป็นต้น
ปุ่มวิทยุ	เลือกการตั้งค่าจากตัวเลือกหลายตัวโดยการกดปุ่มวิทยุที่ต้องการ เช่น การเลือกภาษาของระบบ เป็นต้น
ปุ่มแบบหลายตัวเลือก	เลือกระดับสำหรับบางอย่างโดยการกดส่วนที่ต้องการของปุ่ม เช่น การเลือกระดับความไวสำหรับ City Safety เป็นต้น

ชนิดการตั้งค่า	คำอธิบาย
กล่องกาเครื่องหมาย	สั่งงาน/ยกเลิกการทำงานของฟังก์ชันโดยการกดบนกล่องกาเครื่องหมายเพื่อเลือก/ยกเลิกการเลือกกล่องนั้น เช่น การเลือกการเริ่มทำงานโดยอัตโนมัติของการทำความร้อนที่นั่ง เป็นต้น
ตัวเลื่อน	เลือกระดับสำหรับบางอย่างภายในช่วงที่กำหนด โดยการกดแล้วลากตัวเลื่อน เช่น การเลือกระดับเสียง เป็นต้น
การแสดงข้อมูล	ไม่มีการตั้งค่าใดๆ แต่จะแสดงข้อมูลบางอย่าง เช่น หมายเลขตัวถังรถ เป็นต้น

ข้อมูลที่เกี่ยวข้อง

- ภาพรวมของจอแสดงผลส่วนกลาง (น. 39)
- หมวดต่างๆ ในมุมมองการตั้งค่า (น. 243)

หมวดต่างๆ ในมุมมองการตั้งค่า

มุมมองการตั้งค่ามีหมวดหลักและหมวดย่อยจำนวนหนึ่ง ซึ่งเก็บรวบรวมการตั้งค่าและข้อมูลสำหรับฟังก์ชันการทำงานต่างๆ ของรถไว้

มุมมองการตั้งค่ามีหมวดหลัก 7 หมวด: My Car, Sound, Navigation, Media, Communication, Climate และ System

ในลักษณะเดียวกัน หมวดแต่ละหมวดจะมีหมวดย่อยและตัวเลือกการตั้งค่าต่างๆ ตารางด้านล่างนี้จะแสดงหมวดย่อยระดับแรก ตัวเลือกการตั้งค่าสำหรับฟังก์ชันหรือขอบเขตการทำงานจะอธิบายไว้โดยละเอียดในส่วนที่เกี่ยวข้องในคู่มือสำหรับเจ้าของรถ สำหรับการตั้งค่าของระบบที่ไม่ได้อธิบายไว้ในส่วนที่เกี่ยวข้อง โปรดดูในส่วน "การเปลี่ยนแปลงการตั้งค่าของระบบในมุมมองการตั้งค่า"

การตั้งค่าบางอย่างเป็นการตั้งค่าส่วนตัว ซึ่งหมายความว่าสามารถบันทึกลงใน Driver Profiles ได้ การตั้งค่าอื่นๆ จะเป็นการตั้งค่าส่วนรวม ซึ่งหมายความว่าจะไม่เชื่อมโยงกับโปรไฟล์ของคนขับใดๆ ตารางด้านล่างนี้จะให้ภาพรวมซึ่งแสดงว่าการตั้งค่าของหมวดเป็นแบบส่วนตัว, ส่วนรวม หรือผสมกันทั้งสองแบบ

My Car

หมวดย่อย	การตั้งค่า
Displays	ส่วนตัว
IntelliSafe	ผสม
Park Assist	ส่วนรวม
Drive Mode/Individual Drive Mode *	ผสม
Lights and Lighting	ผสม
Mirrors and Easy Entry	ส่วนตัว
Locking	ผสม
Parking Brake and Suspension	ผสม
Seats	ผสม
Wipers	ผสม
Suspension	ส่วนรวม

เครื่องเสียง

หมวดย่อย	การตั้งค่า
Sound Experience *	ส่วนตัว
Tone	ส่วนตัว
Balance	ส่วนตัว
System Volumes	ผสม

ระบบนำทาง

หมวดย่อย	การตั้งค่า
Map	ส่วนตัว
Route and Guidance	ส่วนตัว
Traffic	ส่วนตัว
Guidance	ส่วนตัว
System	ส่วนตัว





สื่อข้อมูล

หมวดย่อย	การตั้งค่า
AM/FM radio	ส่วนตัว
DAB	ส่วนตัว
Gracenote®	ส่วนตัว
Video	ส่วนตัว

การติดต่อสื่อสาร

หมวดย่อย	การตั้งค่า
Phone	-
Text Messages	-
Bluetooth Devices	-
Wi-Fi	ส่วนรวม
Car Wi-Fi Hotspot	ส่วนรวม
Car Modem Internet	ส่วนรวม
Volvo On Call	-
Volvo Service Networks	ส่วนรวม

สภาพอากาศ

หมวดหลัก Climate จะไม่มีหมวดย่อย

ระบบ

หมวดย่อย	การตั้งค่า
Driver Profile	ส่วนตัว
Date and Time	-
System Language	ส่วนตัว
Keyboard Layouts	ส่วนรวม
Voice Control	ส่วนตัว
Units	ส่วนตัว
Storage	-
Software Updates	-
Factory reset	-
Services	-

ข้อมูลที่เกี่ยวข้อง

- มุมมองการตั้งค่า (น. 241)
- การเปลี่ยนการตั้งค่าของระบบในมุมมองการตั้งค่า (น. 245)

การเปลี่ยนการตั้งค่าของระบบในมุมมองการตั้งค่า

หมวด System ในมุมมองการตั้งค่าจะรวบรวมการตั้งค่าทั่วไปและข้อมูลต่างๆ สำหรับระบบของรถ เช่น ภาษาและหน่วย เป็นต้น

การตั้งค่าของระบบใน Driver Profile, Date and Time, Keyboard Layouts, Voice Control, Software Updates, Factory reset, Factory Reset และ Services จะอธิบายไว้ในส่วนที่เกี่ยวข้องในคู่มือสำหรับเจ้าของรถ

การเปลี่ยนภาษาของระบบ

1. กด Settings ในมุมมองระดับบนสุดบนจอแสดงผลส่วนกลาง
2. กด System → System Language
3. เลือกภาษาของระบบ ภาษาที่รองรับการควบคุมด้วยเสียงจะมีสัญลักษณ์การควบคุมด้วยเสียงอยู่
 - > ภาษาในจอแสดงผลสำหรับคนขับ, จอแสดงผลส่วนกลาง และจอแสดงผลบนกระจกหน้า จะเปลี่ยนไป

การเปลี่ยนหน่วยของระบบ

การเปลี่ยนหน่วยความยาวและระดับเสียง

1. กด Settings ในมุมมองระดับบนสุดบนจอแสดงผลส่วนกลาง
2. กด System → Units → Units of Measurement
3. เลือกมาตรฐานของหน่วยต่อไปนี้:
 - Metric - กิโลเมตร, ลิตร และองศาเซลเซียส
 - Imperial - ไมล์, แกลลอน และองศาเซลเซียส
 - US - ไมล์, แกลลอน และองศาฟาเรนไฮต์

> หน่วยในจอแสดงผลสำหรับคนขับ, จอแสดงผลส่วนกลาง และจอแสดงผลบนกระจกหน้า จะเปลี่ยนไป

ดูข้อมูลของพื้นที่เก็บข้อมูล

1. กด Settings ในมุมมองระดับบนสุดบนจอแสดงผลส่วนกลาง

2. กด System → Storage

- > ข้อมูลของพื้นที่เก็บข้อมูลของฮาร์ดดิสก์ของรถจะแสดงขึ้น โดยรวมถึงพื้นที่ทั้งหมด, พื้นที่ว่างที่เหลืออยู่ และพื้นที่ที่แอปที่ติดตั้งไว้กำลังใช้งานอยู่

การดูหมายเลขตัวถังรถ

1. กด Settings ในมุมมองระดับบนสุดบนจอแสดงผลส่วนกลาง
2. กด System → Vehicle Identification Number
 - > หมายเลขตัวถังรถ (VIN³⁷) จะแสดงขึ้น

ข้อมูลที่เกี่ยวข้อง

- หมวดต่างๆ ในมุมมองการตั้งค่า (น. 243)
- ไปรไฟล์ของคนขับ (น. 246)
- นาฬิกา (น. 118)
- การใช้แป้นพิมพ์บนจอแสดงผลส่วนกลาง (น. 56)
- การตั้งค่าสำหรับการรับรู้คำสั่งเสียง (น. 180)
- การอัปเดตระบบ (น. 649)
- การรีเซ็ตการตั้งค่าในมุมมองการตั้งค่า (น. 246)
- การจองเวลาเข้ารับบริการและการซ่อม (น. 644)

³⁷ Vehicle Identification Number.

การรีเซ็ตการตั้งค่าในมุมมองการตั้งค่า

ท่านสามารถรีเซ็ตการตั้งค่าทั้งหมดที่มีการปรับเปลี่ยนในมุมมองการตั้งค่า กลับไปเป็นการตั้งค่าเริ่มต้นพร้อมกันในคราวเดียวได้

ชนิดของการรีเซ็ต

การรีเซ็ตการตั้งค่าในมุมมองการตั้งค่ามีสามชนิด:

- Factory Reset - ลบข้อมูลและสื่อข้อมูลทั้งหมด และรีเซ็ตการตั้งค่าทั้งหมดกลับไปเป็นค่าเริ่มต้น
- Reset Car Settings - รีเซ็ตการตั้งค่าส่วนรวมกลับไปเป็นค่าเริ่มต้น
- Reset Personal Settings - ลบข้อมูลส่วนตัวทั้งหมด และรีเซ็ตการตั้งค่าส่วนตัวกลับไปเป็นค่าเริ่มต้น

การรีเซ็ตการตั้งค่า

i หมายเหตุ
Factory reset สามารถทำได้เมื่อรถจอดอยู่กับที่เท่านั้น

1. กด Settings ในมุมมองระดับบนสุดบนจอแสดงผลส่วนกลาง

2. กด System → Factory reset
3. เลือกชนิดการรีเซ็ตที่ต้องการ
> หน้าต่างแบบผุดขึ้นจะแสดงขึ้น
4. กดปุ่ม OK เพื่อยืนยันการรีเซ็ต
สำหรับ Reset Personal Settings จะต้องยืนยันการรีเซ็ตโดยการกด Reset for the active profile หรือ Reset for all profiles
> การตั้งค่าที่เลือกไว้จะถูกรีเซ็ต

ข้อมูลที่เกี่ยวข้อง

- การเปลี่ยนการตั้งค่าของระบบในมุมมองการตั้งค่า (น. 245)
- โปรไฟล์ของคนขับ (น. 246)
- การรีเซ็ตข้อมูลผู้ใช้สำหรับการเปลี่ยนเจ้าของ (น. 253)

โปรไฟล์ของคนขับ

การตั้งค่าจำนวนมากในรถจะสามารถปรับตามความต้องการของคนขับแต่ละคน และบันทึกไว้ในโปรไฟล์ของคนขับหนึ่งโปรไฟล์หรือหลายโปรไฟล์ได้

การตั้งค่าส่วนบุคคลจะถูกบันทึกโดยอัตโนมัติในโปรไฟล์ของคนขับที่ท่านทำงานอยู่ ท่านสามารถเชื่อมโยงกุญแจแต่ละดอกเข้ากับโปรไฟล์ของคนขับโปรไฟล์ใดโปรไฟล์หนึ่งได้ เมื่อใช้กุญแจที่เชื่อมโยงแล้ว รถจะได้รับการปรับเปลี่ยนตามการตั้งค่าของโปรไฟล์ของคนขับที่เชื่อมโยงอยู่กับกุญแจดอกนั้น

การตั้งค่าที่สามารถบันทึกลงในโปรไฟล์ของคนขับได้คือการตั้งค่าไอบ้าง

การตั้งค่าจำนวนมากที่ทำให้รถจะถูกบันทึกไว้โดยอัตโนมัติในโปรไฟล์ของคนขับที่ท่านทำงานอยู่ ถ้าไม่ได้ล็อกโปรไฟล์นั้นไว้; โปรดดูในส่วน "การแก้ไขโปรไฟล์ของคนขับ" การตั้งค่าต่างๆ ที่ทำในรถอาจเป็นการตั้งค่าส่วนตัวหรือการตั้งค่าส่วนรวมก็ได้ เฉพาะการตั้งค่าส่วนตัวเท่านั้นที่จะถูกบันทึกลงในโปรไฟล์ของคนขับ

ส่วนหนึ่งของการตั้งค่าที่สามารถบันทึกลงในโปรไฟล์ของคนขับได้ ได้แก่ หน้าจอ, กระจกมองข้าง, ที่นั่งด้านหลัง

หน้า, ระบบนำทาง, ระบบเสียงและสื่อข้อมูล, ภาษา และการควบคุมด้วยเสียง

การตั้งค่าบางอย่าง (ซึ่งเรียกว่า การตั้งค่าส่วนรวม) สามารถเปลี่ยนแปลงได้ แต่จะไม่มีการบันทึกไว้ในโปรไฟล์ของคนขับ การเปลี่ยนแปลงการตั้งค่าส่วนรวมจะส่งผลกระทบต่อโปรไฟล์ทั้งหมด

การตั้งค่าส่วนรวม

การตั้งค่าส่วนรวมและพารามิเตอร์จะไม่เปลี่ยนแปลงเมื่อเปลี่ยนระหว่างโปรไฟล์ของคนขับโปรไฟล์ต่างๆ การตั้งค่าเหล่านี้จะยังคงเหมือนเดิมอยู่ ไม่ว่าโปรไฟล์ของคนขับโปรไฟล์ใดจะทำงานอยู่ก็ตาม

ตัวอย่างของการตั้งค่าส่วนรวม เช่น การตั้งค่าการจัดรูปแบบของแป้นพิมพ์ เป็นต้น ถ้าโปรไฟล์ของคนขับ X เพิ่มภาษาเพิ่มเติมลงในแป้นพิมพ์ ภาษานี้จะยังคงมีให้เลือกใช้อยู่ถึงแม้ว่าจะเปลี่ยนไปใช้โปรไฟล์ของคนขับ Y ก็ตาม การตั้งค่าการจัดรูปแบบของแป้นพิมพ์จะไม่ถูกบันทึกลงในโปรไฟล์ของคนขับโปรไฟล์ใดโปรไฟล์หนึ่ง - การตั้งค่าเป็นแบบส่วนรวม

การตั้งค่าส่วนตัว

ถ้ามีการใช้โปรไฟล์ของคนขับ X ในการตั้งค่า เช่น ความสว่างของจอแสดงผลส่วนกลาง โปรไฟล์ของคนขับ Y จะไม่ได้รับผลกระทบจากการตั้งค่านี้ การตั้งค่านี้ได้ถูก

บันทึกไว้ในโปรไฟล์ของคนขับ X - การตั้งค่าความสว่างเป็นการตั้งค่าส่วนตัว

สำหรับข้อมูลเพิ่มเติมว่าการตั้งค่าใดเป็นแบบส่วนตัว และการตั้งค่าใดเป็นแบบส่วนรวม โปรดดูในส่วน "หมวดต่างๆ ในมุมมองการตั้งค่า"

ข้อมูลที่เกี่ยวข้อง

- การแก้ไขโปรไฟล์ของคนขับ (น. 248)
- หมวดต่างๆ ในมุมมองการตั้งค่า (น. 243)
- การเลือกโปรไฟล์ของคนขับ (น. 247)

การเลือกโปรไฟล์ของคนขับ

โปรไฟล์ของคนขับโปรไฟล์ล่าสุดที่ใช้จะเป็นโปรไฟล์ที่ระบบเลือกใช้เมื่อปลดล๊อคครด ท่านสามารถเปลี่ยนไปใช้โปรไฟล์ของคนขับโปรไฟล์อื่นได้หลังจากที่ปลดล๊อคครดแล้ว

เมื่อจอแสดงผลส่วนกลางเริ่มทำงานแล้ว โปรไฟล์ของคนขับที่เลือกไว้จะแสดงขึ้นที่ด้านบนของหน้าจอ โปรไฟล์ของคนขับที่ใช้งานเป็นโปรไฟล์ล่าสุดจะทำงานเมื่อปลดล๊อคครดในครั้งถัดไป อย่างไรก็ตาม ถ้าได้เชื่อมโยงกุญแจรีโมตคอนโทรลเข้ากับโปรไฟล์ของคนขับโปรไฟล์ใดโปรไฟล์หนึ่งแล้ว ระบบจะเลือกใช้โปรไฟล์ของคนขับโปรไฟล์นั้นเมื่อสตาร์ทรถ โปรดดูที่ "การเชื่อมโยงกุญแจรีโมตคอนโทรลเข้ากับโปรไฟล์ของคนขับ"

การเปลี่ยนไปเป็นโปรไฟล์ของคนขับโปรไฟล์อื่นสามารถทำได้สองวิธี

ตัวเลือก 1:

1. แตะที่ชื่อโปรไฟล์ของคนขับที่แสดงขึ้นที่ด้านบนของจอแสดงผลส่วนกลางเมื่อจอแสดงผลเริ่มการทำงานแล้ว
 - > รายการของโปรไฟล์ของคนขับที่สามารถเลือกได้จะแสดงขึ้น



- ◀◀ 2. เลือกโปรไฟล์ของคนขับต้องการ
- 3. กดปุ่ม Confirm
 - > โปรไฟล์ของคนขับนั้นจะถูกเลือก และระบบจะโหลดการตั้งค่าสำหรับโปรไฟล์ของคนขับโปรไฟล์ใหม่

ตัวเลือก 2:

1. ลากมุมมองระดับบนสุดบนจอแสดงผลส่วนกลางลงมา
2. กดปุ่ม Profile
 - > รายการเดียวกันกับที่แสดงขึ้นในวิธีที่ 1 จะแสดงขึ้น
3. เลือกโปรไฟล์ของคนขับต้องการ
4. กดปุ่ม Confirm
 - > โปรไฟล์ของคนขับนั้นจะถูกเลือก และระบบจะโหลดการตั้งค่าสำหรับโปรไฟล์ของคนขับโปรไฟล์ใหม่

ข้อมูลที่เกี่ยวข้อง

- โปรไฟล์ของคนขับ (น. 246)
- การแก้ไขโปรไฟล์ของคนขับ (น. 248)

- เชื่อมโยงกฎแบริโมตคอนโทรลเข้ากับโปรไฟล์ของคนขับ (น. 249)

การแก้ไขโปรไฟล์ของคนขับ

ท่านสามารถเปลี่ยนชื่อของโปรไฟล์ของคนขับโปรไฟล์ต่างๆ ที่ใช้ในรถได้

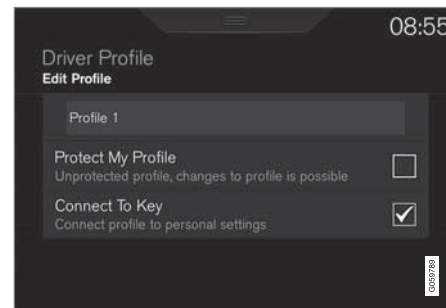

การเปลี่ยนแปลงโปรไฟล์ของคนขับทุกรูปแบบจะทำจากมุมมองระดับบนสุดบนจอแสดงผลส่วนกลาง - Settings → System → Driver Profiles

การเปลี่ยนชื่อโปรไฟล์ของคนขับ

การเปลี่ยนชื่อโปรไฟล์ของคนขับจะเริ่มจากหน้าต่าง Driver Profile:

1. กดปุ่ม Edit Profile
 - > เมนูจะแสดงขึ้น ที่ซึ่งสามารถแก้ไขโปรไฟล์ได้

2. แต่ในช่อง Profile Name
 - > แป้นพิมพ์จะแสดงขึ้น และสามารถเปลี่ยนชื่อได้ แต่ที่  เพื่อปิดแป้นพิมพ์
3. บันทึกการเปลี่ยนชื่อโดยการแตะที่ Back/Close
 - > ชื่อจะเปลี่ยนไปแล้วในตอนนั้น

i **หมายเหตุ**

ชื่อโปรไฟล์จะตั้งไม่เริ่มต้นด้วยการเว้นวรรค ไม่เช่นนั้นแล้ว จะไม่สามารถบันทึกชื่อโปรไฟล์ได้

การรีเซ็ตการตั้งค่าในโปรไฟล์ของคนขับ

การตั้งค่าที่ได้บันทึกลงในโปรไฟล์ของคนขับอย่างน้อยหนึ่งโปรไฟล์แล้วจะสามารถรีเซ็ตได้เมื่อจอดอยู่กับที่

i **หมายเหตุ**

Factory reset สามารถทำได้เมื่อจอดอยู่กับที่เท่านั้น

1. กด Settings ในมุมมองระดับบนสุด
2. กด System → Factory Reset → Reset Personal Settings

3. เลือกตัวเลือกใดตัวเลือกหนึ่งจาก Reset for the active profile, Reset for all profiles หรือ Cancel

ข้อมูลที่เกี่ยวข้อง

- โปรไฟล์ของคนขับ (น. 246)
- การรีเซ็ตการตั้งค่าในมุมมองการตั้งค่า (น. 246)
- การใช้แป้นพิมพ์บนจอแสดงผลส่วนกลาง (น. 56)
- การเลือกโปรไฟล์ของคนขับ (น. 247)

เชื่อมโยงกุญแจรีโมตคอนโทรลเข้ากับโปรไฟล์ของคนขับ

ท่านสามารถเชื่อมโยงกุญแจของท่านเข้ากับโปรไฟล์ของคนขับได้ จากนั้นทุกครั้งที่มีการใช้รถด้วยกุญแจรีโมตคอนโทรลคอกนั้น โปรไฟล์ของคนขับรวมทั้งการตั้งค่าต่างๆ จะถูกเลือกโดยอัตโนมัติ

เมื่อใช้งานกุญแจรีโมตคอนโทรลในครั้งแรก จะยังไม่มี การเชื่อมโยงกุญแจกับโปรไฟล์คนขับ เมื่อสตาร์ทรถโปรไฟล์ Guest จะได้รับการสั่งงานโดยอัตโนมัติ

ท่านสามารถเลือกโปรไฟล์ของคนขับในแบบแมนนวลโดยไม่ต้องเชื่อมโยงกับกุญแจได้ เมื่อปลดล๊อครถ โปรไฟล์ของคนขับโปรไฟล์ที่ใช้ล่าสุดจะทำงาน เมื่อได้เชื่อมโยงกุญแจเข้ากับโปรไฟล์ของคนขับไว้แล้ว จะไม่จำเป็นต้องเลือกโปรไฟล์ของคนขับเมื่อใช้กุญแจคอกนั้น

การเชื่อมโยงกุญแจรีโมตคอนโทรลเข้ากับโปรไฟล์ของคนขับ

ขั้นแรก ให้เลือกโปรไฟล์ที่จะเชื่อมโยงเข้ากับกุญแจ ถ้ายังไม่ได้เปิดโปรไฟล์ที่จะเชื่อมโยงไว้ โปรไฟล์ที่เปิดไว้แล้วจะสามารถเชื่อมโยงเข้ากับกุญแจได้ในทันที

1. กด Settings ในมุมมองระดับบนสุดบนจอแสดงผลส่วนกลาง



- ◀◀ 2. กด System → Driver Profiles
- 3. เลือกโปรไฟล์ที่ต้องการ ไม่สามารถเชื่อมต่อโยงโปรไฟล์ Guest เข้ากับกุญแจได้
- 4. ลากมุมมองระดับบนสุดลงมาแล้วแตะที่ Settings → System → Driver Profiles → Edit Profile

- 5. เลือก Connect key เพื่อเชื่อมต่อโยงโปรไฟล์เข้ากับกุญแจ ท่านไม่สามารถเชื่อมต่อโยงโปรไฟล์ของคนขับเข้ากับกุญแจดอกอื่นๆ ได้ นอกเหนือจากกุญแจดอกที่กำลังใช้อยู่ในรถ หากมีกุญแจหลายดอกในรถข้อความ More than one key is found, put the key you want to connect on backup reader จะแสดงขึ้น



ตำแหน่งของตัวอ่านสำรองในคอนโซลบริเวณโพงเพลากลาง

- > เมื่อข้อความ Profile connected to key แสดงขึ้น จะมีการเชื่อมต่อโยงกุญแจกับโปรไฟล์ของคนขับ
- 6. กดปุ่ม OK
 - > ได้เชื่อมต่อโยงกุญแจดอกนี้เข้ากับโปรไฟล์ของคนขับแล้วในขณะนี้ และจะยังคงเชื่อมต่อโยงอยู่จนกว่าจะยกเลิกการเลือกในช่อง Connect key

ข้อมูลที่เกี่ยวข้อง

- โปรไฟล์ของคนขับ (น. 246)
- การแก้ไขโปรไฟล์ของคนขับ (น. 248)
- กุญแจรีโมตคอนโทรล (น. 320)

การนำเข้า/การส่งออกโปรไฟล์ของคนขับจาก/ไปยัง USB

การตั้งค่าส่วนตัวที่บันทึกไว้ในโปรไฟล์ของคนขับจะสามารถส่งออก/นำเข้าไปยังรถคันอื่นได้โดยใช้ USB

ปฏิบัติตามขั้นตอนเหล่านี้เพื่อนำเข้า/ส่งออกโปรไฟล์ของคนขับจาก/ไปยังหน่วยความจำแบบ USB:

1. กด Settings ในมุมมองระดับบนสุดบนจอแสดงผลส่วนกลาง
2. กด System → Driver Profiles



ปลั๊กเสียบ USB ในคอนโซลบริเวณโพงเพลากลาง

3. เสียบหน่วยความจำแบบ USB เข้าที่คอนโซลบริเวณโพงเพลากลาง

4. เลือก Import profile from USB/Export profile to USB

i หมายเหตุ

ในขณะที่กำลังนำเข้าหรือส่งออกโปรไฟล์ จะต้องมียูเอสบีซีหน่วยความจำแบบ USB เพียงหนึ่งตัวเท่านั้นเสียบอยู่ในช่องเสียบ USB ถ้ามีมากกว่าหนึ่งตัว อาจเสี่ยงต่อการที่โปรไฟล์ถูกบันทึกลงในหน่วยความจำแบบ USB ที่ไม่ถูกต้อง หรือรถไม่พบโปรไฟล์ที่จะนำเข้า

i หมายเหตุ

ท่านสามารถส่งออกโปรไฟล์ไปยัง USB ได้จำนวนหนึ่ง แต่จะสามารถนำเข้าโปรไฟล์ได้เพียงครั้งละหนึ่งโปรไฟล์เท่านั้น เมื่อนำเข้าโปรไฟล์ โปรไฟล์ที่นำเข้านั้นจะเขียนทับโปรไฟล์ในปัจจุบันของรถ ชื่อโปรไฟล์จะถูกเขียนทับด้วย

โปรไฟล์ผู้ใช้รถชั่วคราวไม่สามารถส่งออกหรือนำเข้าได้

5. เลือกโปรไฟล์ที่จะนำเข้าหรือส่งออก
 - > โปรไฟล์ของคนขับในปัจจุบันจะถูกเขียนทับและโปรไฟล์ใหม่จะถูกนำเข้า



6. เลือก OK

ถ้าการส่งออกล้มเหลว อาจเกิดขึ้นเนื่องจากสาเหตุต่อไปนี้:

- หน่วยความจำแบบ USB เต็มแล้ว
- เสียบหน่วยความจำแบบ USB เข้าอย่างไม่ถูกต้อง หรือดึงหน่วยความจำแบบ USB ออกในระหว่างการส่งออก

ถ้าการนำเข้าล้มเหลว อาจเกิดขึ้นเนื่องจากสาเหตุต่อไปนี้:

- เสียบหน่วยความจำแบบ USB เข้าอย่างไม่ถูกต้อง หรือดึงหน่วยความจำแบบ USB ออกในระหว่างการนำเข้า
- ไม่มีโปรไฟล์ของคนขับบันทึกอยู่ในหน่วยความจำแบบ USB
- ไฟล์สำหรับโปรไฟล์ของคนขับในหน่วยความจำแบบ USB เสียหาย

ข้อมูลที่เกี่ยวข้อง

- โปรไฟล์ของคนขับ (น. 246)

การเปลี่ยนการตั้งค่าสำหรับแอฟ

แอฟของรถทั้งหมดจะแสดงอยู่ในมุมมองแอฟ การตั้งค่าแอฟที่เชื่อมโยงกับฟังก์ชันที่ฝังมาที่รถสามารถเปลี่ยนแปลงได้จากมุมมองด้านบนของจอแสดงผลส่วนกลาง

แอฟสำหรับฟังก์ชันที่รวมมากับรถ - แอฟพื้นฐานแอฟที่ติดตั้งอยู่ในรถตั้งแต่เริ่มต้น เช่น FM radio และ USB เป็นส่วนหนึ่งของ Sensus และเป็นส่วนหนึ่งของฟังก์ชันที่รวมอยู่ในรถ การตั้งค่าสำหรับแอฟเหล่านี้สามารถเปลี่ยนแปลงได้โดยตรงในมุมมองระดับบนสุดบนจอแสดงผลส่วนกลาง

การเปลี่ยนแปลงการตั้งค่าของแอฟพื้นฐาน

1. แต่ที่แอฟ เช่น FM radio
2. ลากมุมมองระดับบนสุดลงด้านล่าง
3. กดปุ่ม FM Radio Settings
4. เปลี่ยนแปลงการตั้งค่าตามต้องการ แล้วยืนยันการเลือก
5. กดปุ่มกดหน้าหลักหรือปุ่มปิดแบบเสมือน

แอฟพื้นฐานของรถส่วนใหญ่จะมีตัวเลือกการตั้งค่าตามเนื้อหานี้ แต่ไม่ทุกแอฟ สำหรับข้อมูลเพิ่มเติมเกี่ยวกับวิธี

การเปลี่ยนแปลงการตั้งค่า โปรดดูในส่วน "หมวดต่างๆ ในมุมมองการตั้งค่า"

แอฟของบริษัทภายนอก

แอฟของบริษัทภายนอกจะไม่รวมอยู่ในรถตั้งแต่เริ่มต้น แต่เป็นแอฟที่ท่านสามารถดาวน์โหลดได้ เช่น Volvo ID ในกรณีนี้ การตั้งค่าจะต้องทำภายในแอฟเสมอ ไม่สามารถทำได้จากมุมมองระดับบนสุด

ข้อมูลที่เกี่ยวข้อง

- การไปยังส่วนต่างๆ ในมุมมองของจอแสดงผลส่วนกลาง (น. 46)
- มุมมองการตั้งค่า (น. 241)
- การดาวน์โหลด, การอัปเดต และการถอนการติดตั้งแอฟ (น. 599)
- หมวดต่างๆ ในมุมมองการตั้งค่า (น. 243)

**การรีเซ็ตข้อมูลผู้ใช้สำหรับการเปลี่ยนเจ้าของ
เมื่อเปลี่ยนเจ้าของ ควรตั้งค่าข้อมูลของผู้ใช้และ
การตั้งค่าของระบบให้กลับไปเป็นการตั้งค่าจาก
โรงงาน**

การตั้งค่าต่างๆ ในรถสามารถรีเซ็ตได้หลายระดับ คำนาค่า
ข้อมูลของผู้ใช้และการตั้งค่าระบบกลับไปเป็นการตั้งค่า
ดั้งเดิมจากโรงงานเมื่อเปลี่ยนเจ้าของ ในกรณีที่มีการ
เปลี่ยนเจ้าของรถ สิ่งที่สำคัญก็คือจะต้องเปลี่ยนเจ้าของ
บริการ Volvo On Call* ด้วย

ข้อมูลที่เกี่ยวข้อง

- การรีเซ็ตการตั้งค่าในมุมมองการตั้งค่า (น. 246)
- Volvo ID (น. 27)

สภาพอากาศ

ชุดควบคุมสภาพอากาศ

รถมีชุดควบคุมสภาพอากาศแบบอิเล็กทรอนิกส์ ระบบควบคุมสภาพอากาศจะทำความเย็นหรือทำความร้อน พร้อมกับลดความชื้นของอากาศในห้องโดยสาร

ระบบสภาพอากาศแบบ 2 โซน

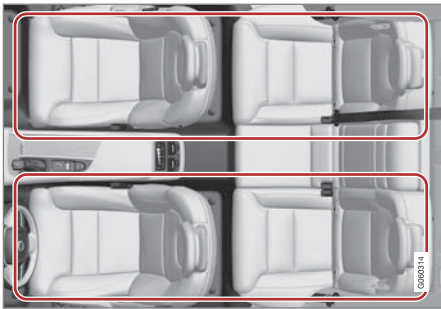

ระบบสภาพอากาศแบบ 2 โซน

เมื่อใช้ระบบสภาพอากาศแบบ 2 โซน จะสามารถตั้งอุณหภูมิในห้องโดยสารสำหรับด้านซ้ายและด้านขวาแยกกันได้

การควบคุมฟังก์ชันการทำงานทั้งหมดของระบบควบคุมสภาพอากาศสามารถทำได้จากจอแสดงผลส่วนกลางและปุ่มกดที่คอนโซลกลาง

ระบบสภาพอากาศแบบ 4 โซน*

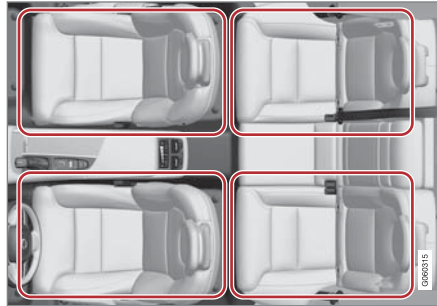

ระบบสภาพอากาศแบบ 4 โซน

เมื่อใช้ระบบสภาพอากาศแบบ 4 โซน จะสามารถตั้งอุณหภูมิในห้องโดยสารสำหรับด้านซ้ายและด้านขวาของที่นั่งทั้งด้านหน้าและด้านหลังแยกกันได้

การควบคุมฟังก์ชันการทำงานทั้งหมดของระบบควบคุมสภาพอากาศสามารถทำได้จากจอแสดงผลส่วนกลางและปุ่มกดที่คอนโซลกลาง นอกจากนี้ ยังสามารถควบคุมฟังก์ชันการทำงานสำหรับที่นั่งด้านหลังจากส่วนควบคุมสภาพอากาศที่ด้านหลังของคอนโซลบริเวณโพงเพลากลางได้อีกด้วย

ข้อมูลที่เกี่ยวข้อง

- ระบบควบคุมสภาพอากาศ - เซ็นเซอร์ (น. 257)
- อุณหภูมิที่รู้สึก (น. 257)
- คุณภาพอากาศ (น. 258)
- ตัวควบคุมสภาพอากาศ (น. 260)
- การกระจายอากาศ (น. 274)
- สภาพอากาศขณะจอด* (น. 284)
- การควบคุมด้วยเสียงของระบบควบคุมสภาพอากาศ (น. 182)

ระบบควบคุมสภาพอากาศ - เซ็นเซอร์

ระบบควบคุมสภาพอากาศมีเซ็นเซอร์จำนวนหนึ่งเพื่อช่วยในการควบคุมสภาพอากาศภายในรถ

ตำแหน่งเซ็นเซอร์

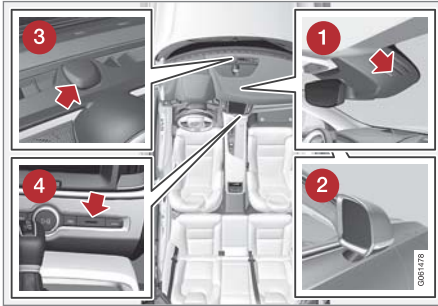

- 1 เซ็นเซอร์ความชื้น - ในตัวเรือนใกล้กับกระจกมองหลัง
- 2 เซ็นเซอร์อุณหภูมิภายนอก - ในกระจกมองข้างด้านขวา
- 3 เซ็นเซอร์แสงแดด - ที่ด้านบนของคอนโซลหน้า
- 4 เซ็นเซอร์อุณหภูมิของห้องโดยสาร - โดยปุ่มกดที่คอนโซลกลาง

i หมายเหตุ

ห้ามให้เสื้อผ้าหรือวัตถุใดๆ ปิดคลุมหรือบดบังเซ็นเซอร์

นอกจากนี้ระบบ Interior Air Quality System* จะยังมีเซ็นเซอร์คุณภาพอากาศซึ่งติดตั้งเข้ากับช่องอากาศเข้าของระบบควบคุมสภาพอากาศ

ข้อมูลที่เกี่ยวข้อง

- ชุดควบคุมสภาพอากาศ (น. 256)
- อุณหภูมิที่รู้สึก (น. 257)
- Interior Air Quality System* (น. 260)

อุณหภูมิที่รู้สึก

ระบบควบคุมสภาพอากาศจะควบคุมสภาพอากาศภายในห้องโดยสารโดยอ้างอิงตามอุณหภูมิที่รู้สึก ไม่ใช่ใช้อุณหภูมิจริง

อุณหภูมิที่ท่านเลือกในห้องโดยสารจะสอดคล้องกับอุณหภูมิที่ร่างกายรู้สึก ซึ่งได้รับผลกระทบจากปัจจัยต่างๆ เช่น อุณหภูมิบรรยากาศ, ความเร็วลม, ความชื้น, การรับแสงแดด เป็นต้น ทั้งจากภายในและภายนอกของรถในขณะนั้นๆ

ระบบนี้ประกอบด้วยเซ็นเซอร์รับแสงซึ่งจะตรวจหาด้านที่แดดส่องไปยังห้องโดยสาร ซึ่งหมายความว่า อุณหภูมิระหว่างช่องจ่ายอากาศด้านขวาและด้านซ้ายอาจแตกต่างกัน แม้ว่าจะตั้งตัวควบคุมทั้งสองด้านไว้ที่อุณหภูมิเดียวกันก็ตาม

ข้อมูลที่เกี่ยวข้อง

- ชุดควบคุมสภาพอากาศ (น. 256)
- ระบบควบคุมสภาพอากาศ - เซ็นเซอร์ (น. 257)
- การปรับอุณหภูมิ (น. 266)

คุณภาพอากาศ

วัสดุที่เลือกสรรมาสำหรับห้องโดยสารและระบบฟอกอากาศ ทำให้มั่นใจได้ว่าคุณภาพของอากาศในห้องโดยสารอยู่ในระดับสูงอยู่เสมอ

วัสดุในห้องโดยสาร

ภายในห้องโดยสารได้รับการออกแบบให้มีความสะอาดสบายสูงสุด แม้แต่ผู้ที่เป็โรคภูมิแพ้จากการสัมผัสและโรคหืดก็จะมีอาการดีขึ้นด้วยเช่นกัน

วัสดุที่ผ่านการทดสอบแล้วได้รับการพัฒนาขึ้นเพื่อลดปริมาณฝุ่นในห้องโดยสาร และยังช่วยให้สามารถรักษาความสะอาดในห้องโดยสารได้ง่ายขึ้นอีกด้วย

พรมในห้องโดยสารและห้องเก็บสัมภาระสามารถถอดออกได้ และง่ายต่อการถอดและทำความสะอาด

ใช้น้ำยาทำความสะอาดและผลิตภัณฑ์ดูแลรักษาที่แนะนำโดยยอลโว่ในการทำความสะอาดภายในรถ

ระบบฟอกอากาศ

นอกเหนือจากตัวกรองสำหรับห้องโดยสารแล้ว การปรับเปลี่ยนสำหรับ Clean Zone Interior Package* และระบบคุณภาพอากาศ Interior Air Quality System* ยังช่วยรักษาคุณภาพอากาศในห้องโดยสารให้อยู่ในระดับสูงอีกด้วย

Clean Zone*

ฟังก์ชัน Clean Zone จะตรวจสอบว่าสภาพทั้งหมดเป็นไปตามเงื่อนไขสำหรับคุณภาพอากาศในห้องโดยสารที่ดีที่สุดหรือไม่



A ไฟแสดงจะแสดงขึ้นในมุมมองสภาพอากาศบนจอแสดงผลส่วนกลาง

B ไฟแสดงจะแสดงขึ้นในแถบข้อมูลสภาพอากาศถ้าไม่ได้เปิดมุมมองสภาพอากาศอยู่

ถ้าสภาพต่างๆ ไม่เป็นไปตามเงื่อนไข ข้อความ Clean Zone จะเป็นสีขาว เมื่อสภาพทั้งหมดเป็นไปตามเงื่อนไขแล้ว ข้อความจะเปลี่ยนเป็นสีน้ำเงิน

สภาพเงื่อนไขที่ตรวจสอบ:

- ประตูทั้งหมดและประตูท้ายปิด
- ปิดกระจกประตูทั้งหมดและหลังคาพานาโมมา* แล้ว
- ทำงานระบบคุณภาพอากาศ Interior Air Quality System* แล้ว
- ทำงานพัดลมระบายอากาศแล้ว
- ยกเลิกการทำงานของโหมดหมุนเวียนอากาศภายในรถแล้ว

หมายเหตุ

Clean Zone ไม่ได้แสดงว่าคุณภาพอากาศมีคุณภาพดี แต่จะแสดงว่าสภาพต่างๆ เป็นไปตามเงื่อนไขสำหรับคุณภาพอากาศที่ดีที่สุดเท่านั้น

ข้อมูลที่เกี่ยวข้อง

- ชุดควบคุมสภาพอากาศ (น. 256)
- ตัวกรองห้องโดยสาร (น. 259)
- Clean Zone Interior Package* (น. 259)
- Interior Air Quality System* (น. 260)

- การทำความสะอาดส่วนประกอบภายใน (น. 699)
- ตัวควบคุมสภาพอากาศในจอแสดงผลส่วนกลาง (น. 261)

ตัวกรองห้องโดยสาร

อากาศที่เข้าสู่ห้องโดยสารของรถจะได้รับการทำความสะอาดด้วยตัวกรอง

การเปลี่ยนตัวกรองสำหรับห้องโดยสาร

เพื่อรักษาประสิทธิภาพการทำงานของระบบควบคุมสภาพอากาศให้อยู่ในระดับสูงอยู่เสมอ ท่านจะต้องเปลี่ยนตัวกรองเป็นประจำ ให้ปฏิบัติตามโปรแกรมการให้บริการของวอลโว่สำหรับช่วงระยะเวลาการเปลี่ยนที่แนะนำ ถ้าใช้รถในสภาพแวดล้อมที่มีการปนเปื้อนมาก อาจจำเป็นต้องเปลี่ยนตัวกรองบ่อยขึ้น

หมายเหตุ

ฟิลเตอร์สำหรับห้องโดยสารมีหลายประเภทแตกต่างกัน ต้องแน่ใจว่าได้ติดตั้งฟิลเตอร์ที่ถูกต้อง

ข้อมูลที่เกี่ยวข้อง

- คุณภาพอากาศ (น. 258)
- Clean Zone Interior Package* (น. 259)
- Interior Air Quality System* (น. 260)
- โปรแกรมการให้บริการของวอลโว่ (น. 644)

Clean Zone Interior Package*

Clean Zone Interior Package (CZIP) มีชุดของการปรับเปลี่ยนชุดหนึ่งที่ช่วยรักษาอากาศภายในห้องโดยสารให้สะอาด ปราศจากสิ่งที่ก่อให้เกิดอาการภูมิแพ้หรือหอบหืด

ซึ่งจะรวมถึงสิ่งต่อไปนี้ด้วย:

- ฟังก์ชันการทำงานขั้นสูงของพัดลม หมายความว่าพัดลมจะเริ่มทำงานเมื่อปลดล็อคครกด้วยกุญแจรีโมตคอนโทรล พัดลมจะให้อากาศที่บริสุทธิ์แก่ห้องโดยสาร การทำงานนี้จะเริ่มขึ้นเมื่อจำเป็น และจะถูกระงับการใช้งานโดยอัตโนมัติหลังจากช่วงเวลาหนึ่ง หรือเมื่อประตูห้องโดยสารบานใดบานหนึ่งเปิด จำนวนเวลาที่พัดลมทำงานจะลดลงอย่างต่อเนื่องเนื่องจากความต้องการลดลงจนกระทั่งรถมีอายุ 4 ปี
- ระบบคุณภาพอากาศแบบอัตโนมัติเต็มรูปแบบ Interior Air Quality System (IAQS)

ข้อมูลที่เกี่ยวข้อง

- คุณภาพอากาศ (น. 258)
- ตัวกรองห้องโดยสาร (น. 259)
- Interior Air Quality System* (น. 260)

Interior Air Quality System*

Interior Air Quality System (IAQS) เป็นระบบคุณภาพอากาศแบบอัตโนมัติเต็มรูปแบบ ซึ่งจะแยกแก๊สและอนุภาคต่างๆ เพื่อลดปริมาณของกลิ่นและสิ่งปนเปื้อนในห้องโดยสารให้น้อยลง

IAQS เป็นส่วนหนึ่งของ Clean Zone Interior Package (CZIP) และจะทำความสะอาดอากาศในห้องโดยสารไม่ให้มีสิ่งปนเปื้อน เช่น ฝุ่นละออง, ไฮโดรคาร์บอน, ไนโตรสออกไซด์ และโอโซนระดับพื้นดิน

ถ้าเซ็นเซอร์คุณภาพอากาศตรวจพบว่าอากาศภายนอกมีการปนเปื้อน ช่องอากาศเข้าจะปิดและการหมุนเวียนอากาศจะทำงาน

i หมายเหตุ

ต้องเปิดใช้งานเซ็นเซอร์คุณภาพอากาศตลอดเวลา เพื่อให้แน่ใจว่ามีอากาศที่บริสุทธิ์ที่สุดในห้องโดยสาร

ในสภาพอากาศเย็น การหมุนเวียนอากาศจะถูกจำกัดการทำงานไว้เพื่อป้องกันการเกิดฝ้า

ในกรณีที่มีฝ้า ควรใช้ฟังก์ชันการไล่ฝ้าสำหรับกระจกหน้า, กระจกประตู และกระจกหลัง

การสั่งงาน/ยกเลิกการทำงานของเซ็นเซอร์คุณภาพอากาศ

ท่านสามารถตั้งให้เซ็นเซอร์คุณภาพอากาศทำงานหรือปิดทำงานได้

1. กด Settings ในมุมมองระดับบนสุดบนจอแสดงผลส่วนกลาง
2. กดปุ่ม Climate
3. เลือก Air Quality Sensor เพื่อสั่งงาน/ยกเลิกการทำงานของเซ็นเซอร์คุณภาพอากาศ

ข้อมูลที่เกี่ยวข้อง

- คุณภาพอากาศ (น. 258)
- ตัวกรองห้องโดยสาร (น. 259)
- Clean Zone Interior Package* (น. 259)
- การสั่งงาน/ยกเลิกการทำงานของระบบหมุนเวียนอากาศ (น. 273)

ตัวควบคุมสภาพอากาศ

ฟังก์ชันการทำงานต่างๆ ของระบบควบคุมสภาพอากาศสามารถควบคุมได้จากจอแสดงผลส่วนกลาง, ปุ่มกดที่คอนโซลกลาง และแผงควบคุมที่ด้านหลังของคอนโซลบริเวณโพรงเพลากลาง*

ภาพรวมของตัวควบคุมสภาพอากาศ



- 1 ตัวควบคุมสภาพอากาศในจอแสดงผลส่วนกลาง
- 2 ปุ่มไล่ฝ้าที่คอนโซลกลาง
- 3 ตัวควบคุมสภาพอากาศที่ด้านหลังของคอนโซลบริเวณโพรงเพลากลาง*

ข้อมูลที่เกี่ยวข้อง

- ชุดควบคุมสภาพอากาศ (น. 256)
- ตัวควบคุมสภาพอากาศในจอแสดงผลส่วนกลาง (น. 261)
- ตัวควบคุมสภาพอากาศที่ด้านหลังของคอนโซลบริเวณโพรงเพลากลาง* (น. 264)
- การสั่งงาน/ยกเลิกการทำงานของการไล่ฝ้ากระจกประตูและกระจกมองข้าง (น. 270)

ตัวควบคุมสภาพอากาศในจอแสดงผลส่วนกลาง

ฟังก์ชันการควบคุมสภาพอากาศทั้งหมดสามารถควบคุมได้จากแถบข้อมูลสภาพอากาศ และมุมมองสภาพอากาศบนจอแสดงผลส่วนกลาง

แถบข้อมูลสภาพอากาศ

ฟังก์ชันการทำงานที่ใช้บ่อยที่สุดของระบบสภาพอากาศสามารถควบคุมได้จากแถบข้อมูลสภาพอากาศ

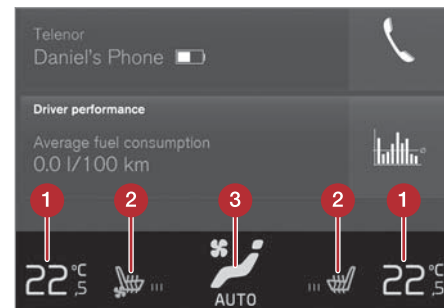

- 1 ตัวควบคุมอุณหภูมิสำหรับด้านคนขับและด้านผู้โดยสาร
- 2 ตัวควบคุมชุดทำความร้อน* และการระบายอากาศ* สำหรับที่นั่งคนขับและที่นั่งผู้โดยสารด้านหน้า รวมถึงชุดทำความร้อนพวงมาลัย*
- 3 ปุ่มสำหรับการเข้าไปที่มุมมองสภาพอากาศ ภาพกราฟิกบนปุ่มจะแสดงการตั้งค่าสภาพอากาศที่ใช้ทำงานอยู่

มุมมองสภาพอากาศ

การแตะปุ่มที่ตรงกลางของแถบข้อมูลสภาพอากาศหนึ่งครั้งจะเป็นการเข้าไปที่มุมมองสภาพอากาศ มุมมองสภาพอากาศจะแบ่งออกเป็นทับต่างๆ ซึ่งได้แก่ Main climate, Rear climate* และ Parking climate*



สภาพอากาศ

- ◀◀ เปลี่ยนระหว่างแท็บต่างๆ โดยการปัดนิ้วไปทางด้านซ้าย/ด้านขวา หรือโดยการกดปุ่มของหัวข้อที่ต้องการ

สภาพอากาศหลัก

นอกจากฟังก์ชันของแถบข้อมูลสภาพอากาศแล้ว ยังสามารถควบคุมฟังก์ชันสภาพอากาศหลักอื่นๆ ในแท็บ Main climate ได้อีกด้วย

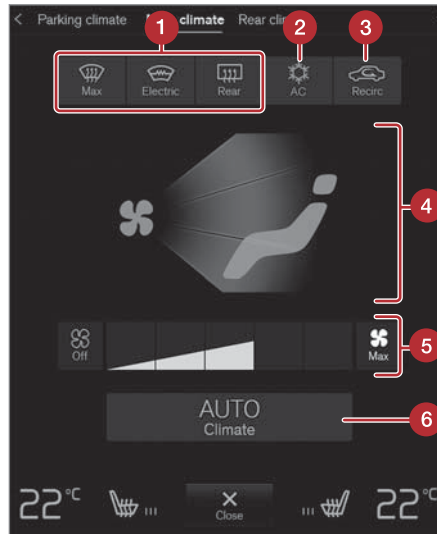

- 1 Max, Electric, Rear - ตัวควบคุมสำหรับกระจกประตูและกระจกมองข้าง
- 2 AC - ตัวควบคุมสำหรับระบบปรับอากาศ
- 3 Recirc - ตัวควบคุมสำหรับการหมุนเวียนอากาศ
- 4 ตัวควบคุมสำหรับการกระจายอากาศ

- 5 การควบคุมพัดลมสำหรับที่นั่งด้านหน้า (สำหรับรุ่นที่มีสภาพอากาศแบบ 2 โซน จะใช้ตัวควบคุมร่วมกันกับที่นั่งด้านหลัง)
- 6 AUTO - การควบคุมสภาพอากาศแบบอัตโนมัติ

ระบบควบคุมสภาพอากาศด้านหลัง*

ฟังก์ชันสภาพอากาศสำหรับที่นั่งด้านหลังสามารถ

ควบคุมได้แบบ Rear climate

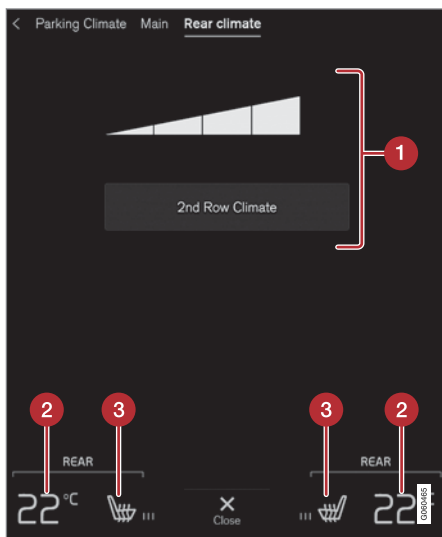

- 1 2nd row climate - ตัวควบคุมสภาพอากาศในที่นั่งด้านหลัง ตัวควบคุมพัดลมสำหรับที่นั่งด้านหลัง
- 2 ตัวควบคุมอุณหภูมิของที่นั่งด้านหลัง
- 3 ตัวควบคุมชุดทำความร้อนที่นั่งด้านหลัง*

สภาพอากาศขณะจอด*

ระบบควบคุมสภาพอากาศขณะจอดของรถสามารถ

ควบคุมได้ในแท็บ Parking climate

ข้อมูลที่เกี่ยวข้อง

- ตัวควบคุมสภาพอากาศ (น. 260)
- การสั่งงานยกเลิกการทำงานของการไล่ฝ้ากระจกประตูและกระจกมองข้าง (น. 270)
- การสั่งงานยกเลิกการทำงานของระบบปรับอากาศ (น. 265)
- การสั่งงาน/ยกเลิกการทำงานของการหมุนเวียนอากาศ (น. 273)
- การเปลี่ยนการกระจายอากาศ (น. 275)
- การควบคุมระดับพัดลม (น. 268)
- การควบคุมสภาพอากาศแบบอัตโนมัติ (น. 264)
- การปรับอุณหภูมิ (น. 266)
- การสั่งงานยกเลิกการทำงานของทำความร้อนที่นั่ง* (น. 280)
- การสั่งงานยกเลิกการทำงานของระบายอากาศที่นั่ง* (น. 282)

- การสั่งงาน/ยกเลิกการทำงานของทำความร้อนพวงมาลัย* (น. 283)
- สภาพอากาศขณะจอด* (น. 284)

ตัวควบคุมสภาพอากาศที่ด้านหลังของคอนโซลบริเวณโพรงเพลากลาง*

ฟังก์ชันสภาพอากาศของที่นั่งด้านหลังสามารถควบคุมได้จากแผงควบคุมสภาพอากาศที่ด้านหลังของคอนโซลบริเวณโพรงเพลากลาง

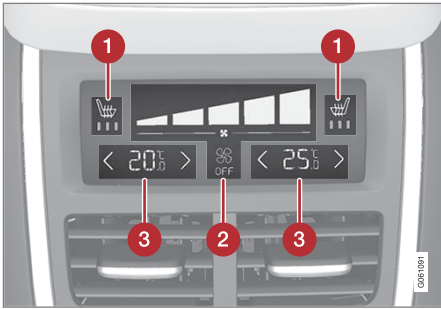

- 1 ตัวควบคุมชุดทำความร้อนที่นั่งด้านหลัง*
- 2 ตัวควบคุมพัดลมสำหรับที่นั่งด้านหลัง
- 3 ตัวควบคุมอุณหภูมิของที่นั่งด้านหลัง

ถ้ารถไม่มีแผงควบคุมสภาพอากาศติดตั้งอยู่ที่ด้านหลังของคอนโซลบริเวณโพรงเพลากลาง แต่มีชุดทำความร้อนที่ที่นั่งด้านหลัง* ในกรณีนี้จะมีปุ่มกดที่ด้านหลังของคอนโซลบริเวณโพรงเพลากลางสำหรับการควบคุมการทำงานนี้

ข้อมูลที่เกี่ยวข้อง

- ตัวควบคุมสภาพอากาศ (น. 260)
- การสั่งงาน/ยกเลิกการทำงานของการทำงานทำความร้อนที่ที่นั่ง* (น. 280)
- การควบคุมระดับพัดลม (น. 268)
- การปรับอุณหภูมิ (น. 266)

การควบคุมสภาพอากาศแบบอัตโนมัติ

เมื่อใช้ระบบสภาพอากาศแบบควบคุมโดยอัตโนมัติ ฟังก์ชันการทำงานเกี่ยวกับสภาพอากาศหลายฟังก์ชันจะได้รับการควบคุมโดยอัตโนมัติโดยระบบควบคุมสภาพอากาศ

การควบคุมโดยอัตโนมัติจะควบคุมการหมุนเวียนอากาศ, การปรับอากาศ และการจ่ายอากาศ



ปุ่มการควบคุมโดยอัตโนมัติในมุมมองสภาพอากาศ

1. เปิดมุมมองสภาพอากาศบนจอแสดงผลส่วนกลาง

2. กด AUTO เป็นเวลาสั้นๆ หรือกดค้างไว้

อุณหภูมิและระดับการทำงานของพัดลมจะเปลี่ยนแปลงไป โดยขึ้นอยู่กับว่าได้กดเป็นเวลาสั้นๆ หรือกดค้างไว้:

- กดเป็นเวลาสั้นๆ - รีเซ็ตกลับไปเป็นการตั้งค่าก่อนหน้านี้สำหรับระบบควบคุมสภาพอากาศแบบปรับอัตโนมัติ
 - กดค้างไว้ - เปลี่ยนไปเป็นการตั้งค่าเริ่มต้น: 22°C/72 °F และระดับ 3 (ระดับ 2 ในที่นั่งด้านหลัง¹)
- > การควบคุมสภาพอากาศแบบอัตโนมัติจะทำงาน/หยุดทำงาน และปุ่มจะติดสว่างขึ้น/ดับลง

ข้อมูลที่เกี่ยวข้อง

- ตัวควบคุมสภาพอากาศในจอแสดงผลส่วนกลาง (น. 261)

การสั่งงาน/ยกเลิกการทำงานของระบบปรับอากาศ

ระบบปรับอากาศจะทำความเย็นและกำจัดความชื้นออกจากอากาศที่ไหลเข้ามาตามความจำเป็น

การสั่งงาน/ยกเลิกการทำงานของระบบปรับอากาศหลัก

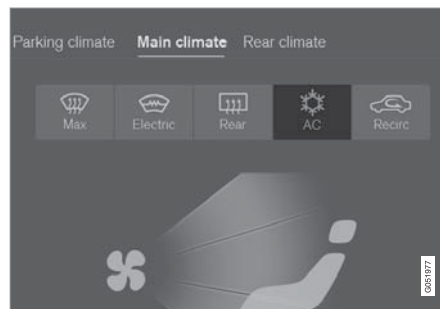

ปุ่มระบบปรับอากาศในมุมมองสภาพอากาศ

1. เปิดมุมมองสภาพอากาศบนจอแสดงผลส่วนกลาง

2. กดปุ่ม AC

- > ระบบปรับอากาศจะทำงาน/หยุดทำงาน และปุ่มจะติดสว่างขึ้น/ดับลง

เมื่อสั่งงานเครื่องปรับอากาศ ระบบควบคุมสภาพอากาศจะควบคุมการเริ่มและการหยุดทำงานของเครื่องปรับอากาศโดยอัตโนมัติตามความจำเป็น

หมายเหตุ

ปิดกระจกประตูทั้งหมดและหลังคาพาโนรามา* เพื่อให้ระบบปรับอากาศทำงานได้ดีที่สุด

หมายเหตุ

ในขณะที่ตัวควบคุมพัดลมอยู่ในตำแหน่ง Off จะไม่สามารถสั่งงานระบบปรับอากาศได้

ข้อมูลที่เกี่ยวข้อง

- ตัวควบคุมสภาพอากาศในจอแสดงผลส่วนกลาง (น. 261)

¹ สำหรับรถที่มีระบบสภาพอากาศแบบ 4 โซน*

การปรับอุณหภูมิ

ท่านสามารถปรับอุณหภูมิสำหรับด้านซ้ายและด้านขวาแยกกันได้ เมื่อใช้ระบบสภาพอากาศแบบ 4 โซน* ยังสามารถตั้งอุณหภูมิแยกกันสำหรับที่นั่งด้านหน้าและที่นั่งด้านหลังได้อีกด้วย

การปรับอุณหภูมิของที่นั่งด้านหน้า²



ปุ่มอุณหภูมิในแถบข้อมูลสภาพอากาศ

1. กดปุ่มอุณหภูมิด้านซ้ายและด้านขวาในแถบข้อมูลสภาพอากาศของจอแสดงผลส่วนกลางเพื่อเปิดตัวควบคุมขึ้น

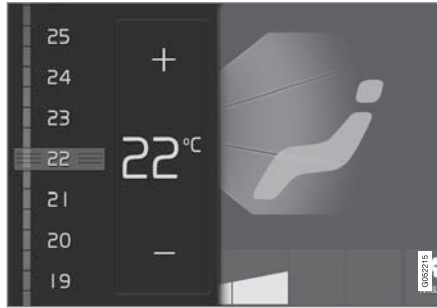

ตัวควบคุมอุณหภูมิ

2. ปรับอุณหภูมิด้วยวิธีใดวิธีหนึ่งต่อไปนี้:

- ลากตัวควบคุมไปที่อุณหภูมิที่ต้องการ หรือ
- กด +/- เพื่อเพิ่ม/ลดอุณหภูมิอย่างช้าๆ

> อุณหภูมิจะเปลี่ยนไป และปุ่มจะแสดงอุณหภูมิที่ตั้งไว้

การปรับอุณหภูมิให้เท่ากัน

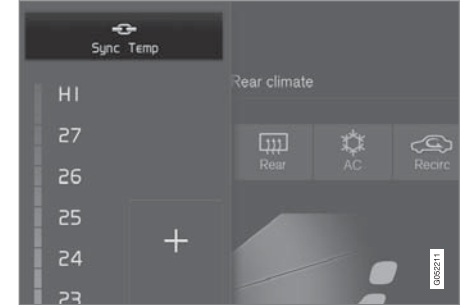

ปุ่มปรับให้เท่ากันบนตัวควบคุมอุณหภูมิด้านคนขับ

1. กดปุ่มอุณหภูมิด้านคนขับในแถบข้อมูลสภาพอากาศของจอแสดงผลส่วนกลางเพื่อเปิดตัวควบคุมขึ้น
2. กดปุ่ม Synchronise temperature
 - > อุณหภูมิสำหรับโซนทุกโซนในรถจะได้รับการปรับให้เท่ากับอุณหภูมิที่ตั้งไว้สำหรับด้านคนขับ และสัญลักษณ์การปรับอุณหภูมิให้เท่ากันจะแสดงขึ้นถัดจากปุ่มอุณหภูมิ

การหยุดการซิงโครไนซ์ทำได้โดยการกด Synchronise temperature ต่อไป หรือโดยการเปลี่ยนการตั้งค่า

² สำหรับระบบสภาพอากาศแบบ 2 โซน จะเป็นการปรับสำหรับด้านหลังด้วย

อุณหภูมิสำหรับด้านผู้โดยสาร หรือสำหรับที่นั่งด้านหลัง*

การปรับอุณหภูมิของที่นั่งด้านหลัง
จากที่นั่งด้านหน้า



ปุ่มอุณหภูมิในแท็บ Rear climate ในมุมมองสภาพอากาศ

1. เปิดมุมมองสภาพอากาศที่จอแสดงผลส่วนกลาง แล้วเลือกแท็บสำหรับ Rear climate
2. กดปุ่มอุณหภูมิด้านซ้ายและด้านขวาเพื่อเปิดตัวควบคุมขึ้น

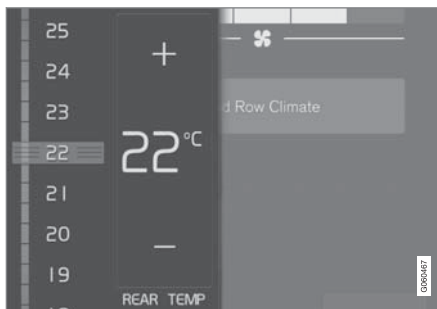

ตัวควบคุมอุณหภูมิ

3. ปรับอุณหภูมิด้วยวิธีต่อไปนี้:

- ลากตัวควบคุมไปที่อุณหภูมิที่ต้องการ
 - กด +/- เพื่อเพิ่ม/ลดอุณหภูมิอย่างช้าๆ
- > อุณหภูมิจะเปลี่ยนไป และปุ่มจะแสดงอุณหภูมิที่ตั้งไว้

จากที่นั่งด้านหลัง



ตัวควบคุมอุณหภูมิมบนส่วนควบคุมสภาพอากาศที่ด้านหลังของคอนโซลบริเวณโพงเพลากลาง

- กดปุ่ม </> ด้านซ้ายหรือด้านขวาบนส่วนควบคุมสภาพอากาศที่คอนโซลบริเวณโพงเพลากลาง เพื่อลด/เพิ่มอุณหภูมิอย่างช้าๆ
- > อุณหภูมิจะเปลี่ยนไป และหน้าจอในส่วนควบคุมสภาพอากาศจะแสดงอุณหภูมิที่ตั้งไว้

i หมายเหตุ

ไม่สามารถเร่งการทำความร้อนหรือการทำความเย็นได้โดยการเลือกอุณหภูมิให้สูงขึ้นหรือต่ำกว่าอุณหภูมิที่กำหนดไว้จริง



◀◀ ข้อมูลที่เกี่ยวข้อง

- ตัวควบคุมสภาพอากาศ (น. 260)
- ตัวควบคุมสภาพอากาศในจอแสดงผลส่วนกลาง (น. 261)
- ตัวควบคุมสภาพอากาศที่ด้านหลังของคอนโซลบริเวณโพรงเพลากลาง* (น. 264)
- อุณหภูมิที่รู้สึก (น. 257)

การควบคุมระดับพัดลม

ท่านสามารถตั้งระดับการทำงานของพัดลมโดยอัตโนมัติได้ห้าระดับ รวมถึง Off และ Max เมื่อใช้ระบบสภาพอากาศแบบ 4 โซน* จะสามารถตั้งระดับพัดลมแยกกันสำหรับที่นั่งด้านหน้าและที่นั่งด้านหลังได้

การปรับระดับของพัดลมสำหรับที่นั่งด้านหน้า³

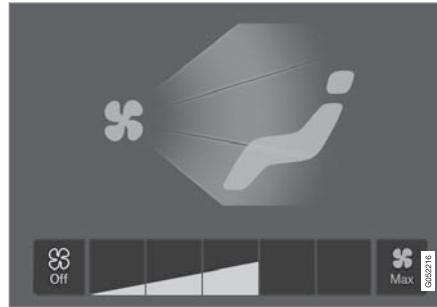

ปุ่มควบคุมพัดลมในมุมมองสภาพอากาศ

1. เปิดมุมมองสภาพอากาศบนจอแสดงผลส่วนกลาง

2. ตั้งระดับของพัดลมที่ต้องการ Off, 1-5 หรือ Max
> ระดับของพัดลมจะเปลี่ยนไป และปุ่มของระดับที่เลือกจะติดสว่างขึ้น

! สำคัญ

ถ้าพัดลมปิดการทำงานโดยสมบูรณ์ ระบบปรับอากาศจะไม่ทำงาน ซึ่งส่งผลให้เสี่ยงต่อการเกิดฝ้าที่ด้านในของกระจกหน้าต่างได้

³ สำหรับระบบสภาพอากาศแบบ 2 โซน จะเป็นการปรับสำหรับด้านหลังด้วย

การปรับระดับของพัดลมสำหรับที่นั่งด้านหลัง* จากที่นั่งด้านหน้า

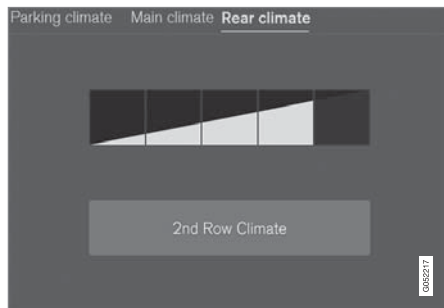

ปุ่มควบคุมพัดลมในแท็บ Rear climate ในมุมมองสภาพอากาศ

1. เปิดมุมมองสภาพอากาศที่จอแสดงผลส่วนกลางแล้วเลือกแท็บสำหรับ Rear climate
2. แตะที่ระดับของพัดลมที่ต้องการ 1-5

การปิดระดับการทำงานของพัดลมสำหรับที่นั่งด้านหลังทำได้โดยการแตะที่ 2nd row climate

- > ระดับของพัดลมจะเปลี่ยนไป และปุ่มของระดับที่เลือกจะติดสว่างขึ้น

จากที่นั่งด้านหลัง



ปุ่มควบคุมพัดลมบนส่วนควบคุมสภาพอากาศที่ด้านหลังของคอนโซลบริเวณโพงเพลากลาง

- กดระดับของพัดลม Off หรือ 1-5 ตามต้องการที่แผงควบคุมสภาพอากาศที่คอนโซลบริเวณโพงเพลากลาง
 - > ระดับของพัดลมจะเปลี่ยนไป และปุ่มของระดับที่เลือกจะติดสว่างขึ้น

หมายเหตุ

ถ้าระดับพัดลมสำหรับที่นั่งด้านหน้าอยู่ในตำแหน่ง Off จะไม่สามารถตั้งระดับพัดลมสำหรับที่นั่งด้านหลังได้

หมายเหตุ

ระบบควบคุมสภาพอากาศจะปรับการไหลของอากาศภายในระดับของพัดลมที่เลือกไว้โดยอัตโนมัติ โดยอ้างอิงจากอัตราการไหลที่จำเป็น ซึ่งหมายความว่าความเร็วของพัดลมอาจเปลี่ยนแปลงได้ ถึงแม้ว่าระดับของพัดลมยังคงเป็นระดับเดิมก็ตาม

ข้อมูลที่เกี่ยวข้อง

- ตัวควบคุมสภาพอากาศในจอแสดงผลส่วนกลาง (น. 261)
- ตัวควบคุมสภาพอากาศที่ด้านหลังของคอนโซลบริเวณโพงเพลากลาง* (น. 264)

การสั่งงาน/ยกเลิกการทำงานของการไล่ฝ้ากระจกประตูและกระจกมองข้าง ฟังก์ชันสามฟังก์ชัน นั่นคือ การไล่ฝ้าระดับสูงสุด, ชุดทำความร้อนกระจกหน้า* และชุดทำความร้อนกระจกหลังและกระจกมองข้าง ใช้สำหรับการไล่ฝ้าและละลายน้ำแข็งออกจากกระจกประตูและกระจกมองข้างอย่างรวดเร็ว

จากปุ่มกดที่คอนโซลกลาง

คอนโซลกลางประกอบด้วยปุ่มกดเพื่อให้สามารถใช้งานฟังก์ชันการไล่ฝ้าได้อย่างรวดเร็ว

สำหรับรุ่นที่มีชุดทำความร้อนกระจกหน้า* การไล่ฝ้าระดับสูงสุดจะสามารถสั่งงานได้อย่างอิสระจากมุมมองสภาพอากาศบนจอแสดงผลส่วนกลางเท่านั้น

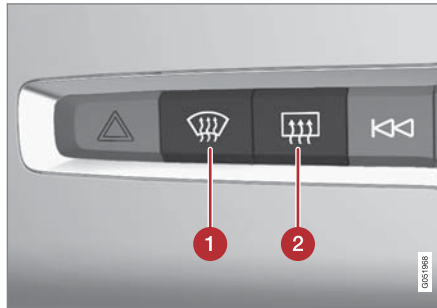

ปุ่มกดที่คอนโซลกลาง

- 1 ปุ่มสำหรับชุดทำความร้อนกระจกหน้า* และการไล่ฝ้าระดับสูงสุด
- 2 ปุ่มสำหรับชุดทำความร้อนกระจกหลังและกระจกมองข้าง

รถที่ไม่มีชุดทำความร้อนกระจกหน้า:

- กดปุ่ม (1)
 - > การไล่ฝ้าระดับสูงสุดจะทำงาน/หยุดทำงาน และปุ่มจะติดสว่างขึ้น/ดับลง

รถที่มีชุดทำความร้อนกระจกหน้า:

- กดปุ่ม (1) ซ้ำๆ เพื่อเปลี่ยนระหว่างระดับต่างๆ สามระดับ:
 - ชุดทำความร้อนกระจกหน้าทำงาน
 - ชุดทำความร้อนกระจกหน้าและการไล่ฝ้าระดับสูงสุดทำงาน
 - ไม่ทำงาน
- > ชุดทำความร้อนกระจกหน้าและการไล่ฝ้าระดับสูงสุดจะทำงาน/หยุดทำงาน และปุ่มจะติดสว่างขึ้น/ดับลง

i หมายเหตุ

การไล่ฝ้าระดับสูงสุดจะเริ่มทำงานโดยมีการหน่วงเวลาเล็กน้อย เพื่อหลีกเลี่ยงการเพิ่มระดับพัดลมเป็นเวลาสั้นๆ ถ้ามีการยกเลิกการทำงานของชุดทำความร้อนกระจกหน้าโดยการกดปุ่มอย่างรวดเร็วสองครั้ง

ที่ไต่ฝ้ากระจกหลังและกระจกมองข้าง:

– กดปุ่ม (2)

- > ชุดทำความร้อนกระจกหลังและกระจกมองข้างจะทำงาน/หยุดทำงาน และปุ่มจะติดสว่างขึ้น/ดับลง

จากมุมมองสภาพอากาศบนจอแสดงผลส่วนกลาง การสั่งงาน/ยกเลิกการทำงานของไต่ฝ้าระดับสูงสุด

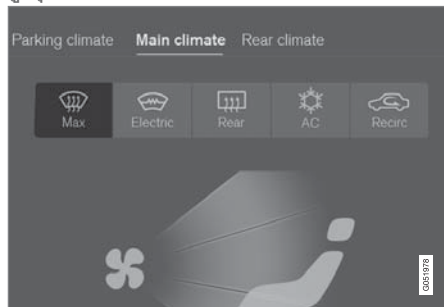

ปุ่มการไต่ฝ้าระดับสูงสุดในมุมมองสภาพอากาศ

1. เปิดมุมมองสภาพอากาศบนจอแสดงผลส่วนกลาง

2. กดปุ่ม Max

- > การไต่ฝ้าระดับสูงสุดจะทำงาน/หยุดทำงาน และปุ่มจะติดสว่างขึ้น/ดับลง

การไต่ฝ้าระดับสูงสุดจะปิดการทำงานของควบคุมโดยอัตโนมัติสำหรับสภาพอากาศและการหมุนเวียนอากาศภายในรถ, สั่งงานระบบปรับอากาศ, เปลี่ยนระดับพัดลมเป็น 5 และเปลี่ยนอุณหภูมิเป็น HI

เมื่อปิดใช้งานการไต่ฝ้าระดับสูงสุด ระบบควบคุมสภาพอากาศกลับไปยังการตั้งค่าก่อนหน้านี้

i หมายเหตุ

การเปลี่ยนระดับพัดลมเป็น 5 จะทำให้ระดับเสียงดังขึ้น

การสั่งงาน/ยกเลิกการทำงานของชุดทำความร้อนกระจกหน้า*

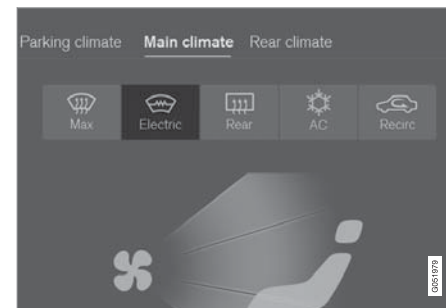

ปุ่มสำหรับชุดทำความร้อนกระจกหน้าในมุมมองสภาพอากาศ

1. เปิดมุมมองสภาพอากาศบนจอแสดงผลส่วนกลาง

2. กดปุ่ม Electric

- > ชุดทำความร้อนกระจกหน้าจะทำงาน/หยุดทำงาน และปุ่มจะติดสว่างขึ้น/ดับลง

i หมายเหตุ

พื้นที่รูปสามเหลี่ยมที่ปลายแต่ละด้านของกระจกหน้าจะไม่ได้รับการทำความร้อนด้วยระบบไฟฟ้า ซึ่งการละลายน้ำแข็งในบริเวณนี้จะใช้เวลานานขึ้น



i **หมายเหตุ**

ชุดทำความร้อนกระจกหน้าอาจส่งผลต่อประสิทธิภาพการทำงานของตัวส่งสัญญาณและอุปกรณ์ติดต่อสื่อสารอื่นๆ ได้

i **หมายเหตุ**

ถ้าสั่งงานชุดทำความร้อนกระจกหน้าในขณะที่ฟังก์ชัน Start/Stop ได้ทำการดับเครื่องยนต์โดยอัตโนมัติ เครื่องยนต์จะสตาร์ทขึ้นอีกครั้ง

การสั่งงาน/ยกเลิกการทำงานของชุดทำความร้อนกระจกหลังและกระจกมองข้าง

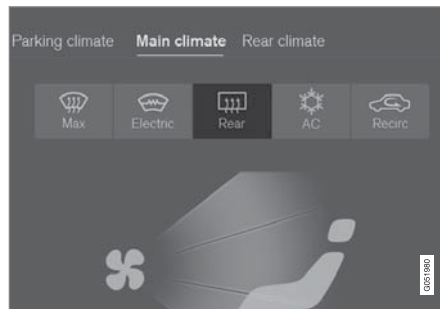

ปุ่มสำหรับชุดทำความร้อนกระจกหลังและกระจกมองข้างในมุมมองสภาพอากาศ

1. เปิดมุมมองสภาพอากาศบนจอแสดงผลส่วนกลาง
2. กดปุ่ม Rear
 - > ชุดทำความร้อนกระจกหลังและกระจกมองข้างจะทำงาน/หยุดทำงาน และปุ่มจะติดสว่างขึ้น/ดับลง

การสั่งงาน/ยกเลิกการทำงานของการทำงานโดยอัตโนมัติของชุดทำความร้อนกระจกประตู ท่านสามารถตั้งได้ว่าต้องการให้การเริ่มทำความร้อนกระจกหน้า* รวมถึงกระจกหลังและกระจกมองข้างโดยอัตโนมัติทำงานหรือไม่ทำงานเมื่อสตาร์ทเครื่องยนต์ เมื่อ

ตั้งให้เริ่มการทำงานโดยอัตโนมัติ การทำความร้อนจะเริ่มทำงานเมื่อมีโอกาสที่จะเกิดน้ำแข็งหรือฝ้าขึ้นบนกระจกหน้า/กระจกประตู การทำความร้อนจะหยุดทำงานโดยอัตโนมัติเมื่อกระจกหน้า/กระจกประตูแห้งเพียงพอ และน้ำแข็งหรือฝ้าหายไปแล้ว

1. กด Settings ในมุมมองระดับบนสุดบนจอแสดงผลส่วนกลาง
2. กดปุ่ม Climate
3. เลือก Auto Front Defroster เพื่อสั่งงาน/ยกเลิกการทำงานของการทำงานของการเริ่มทำความร้อนกระจกหน้าโดยอัตโนมัติ

เลือก Auto Rear Defroster เพื่อสั่งงาน/ยกเลิกการทำงานของการทำงานของการเริ่มทำความร้อนกระจกประตูและกระจกมองข้างโดยอัตโนมัติ

ข้อมูลที่เกี่ยวข้อง

- ตัวควบคุมสภาพอากาศ (น. 260)
- ตัวควบคุมสภาพอากาศในจอแสดงผลส่วนกลาง (น. 261)

การสั่งงาน/ยกเลิกการทำงานของการทำงาน หมุนเวียนอากาศ

การหมุนเวียนอากาศจะตัดอากาศเสีย, ไอเสีย และ
อื่นๆ ออกจากห้องโดยสารโดยไม่ยอมให้ดูดอากาศ
ภายนอกเข้าไปในรถ

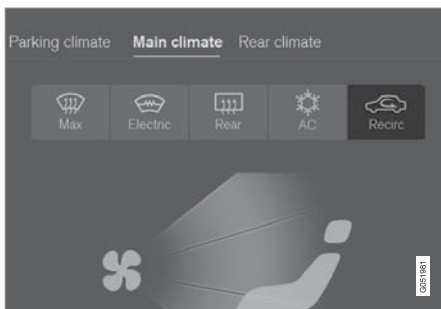

ปุ่มการหมุนเวียนอากาศในมุมมองสภาพอากาศ

1. เปิดมุมมองสภาพอากาศบนจอแสดงผลส่วนกลาง
2. กดปุ่ม Recirc
 - > การหมุนเวียนอากาศจะทำงาน/หยุดทำงาน
และปุ่มจะติดสว่างขึ้น/ดับลง

! สำคัญ

ถ้าอากาศหมุนเวียนอยู่ในห้องโดยสารนานเกินไป
อาจเกิดฝ้าที่ด้านในของกระจกหน้าต่างได้

i หมายเหตุ

ในขณะที่สั่งงานการไล่ฝ้าระดับสูงสุด จะไม่สามารถ
สั่งการหมุนเวียนอากาศได้

การสั่งงาน/ยกเลิกการทำงานของตัวตั้งเวลา สำหรับการหมุนเวียนอากาศ

ท่านสามารถตั้งได้ว่าต้องการให้การหมุนเวียนอากาศ
ภายในรถทำงานหรือไม่ทำงาน โดยเมื่อสั่งงานตัวตั้ง
เวลาไว้ การหมุนเวียนอากาศภายในรถจะหยุดทำงาน
โดยอัตโนมัติหลังจาก 20 นาที

1. กด Settings ในมุมมองระดับบนสุดบนจอแสดงผล
ส่วนกลาง
2. กดปุ่ม Climate
3. เลือก Recirculation Timer เพื่อสั่งงานยกเลิกการ
ทำงานของตัวตั้งเวลาการหมุนเวียนอากาศภายใน
รถ

ข้อมูลที่เกี่ยวข้อง

- ตัวควบคุมสภาพอากาศในจอแสดงผลส่วนกลาง
(น. 261)

สภาพอากาศ

การกระจายอากาศ

ระบบควบคุมสภาพอากาศจะจ่ายอากาศที่ไหลเข้ามาไปยังช่องจ่ายอากาศต่างๆ ในห้องโดยสาร

ภาพรวมของการกระจายอากาศ

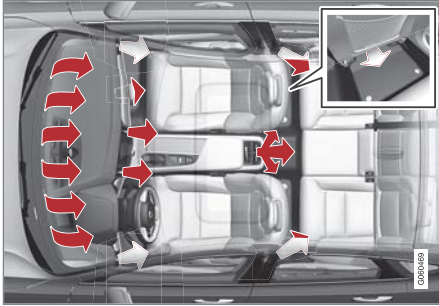

การกระจายอากาศในห้องโดยสารที่ใช้ระบบสภาพอากาศแบบ 4 โซน

การกระจายอากาศแบบอัตโนมัติและแบบแมนนวล

เมื่อการปรับสภาพอากาศแบบอัตโนมัติทำงานอยู่ การกระจายอากาศจะทำงานโดยอัตโนมัติ ถ้าจำเป็น จะสามารถควบคุมการกระจายอากาศในแบบแมนนวลได้

ช่องจ่ายอากาศแบบปรับได้

ช่องจ่ายอากาศแบบปรับได้ในห้องโดยสารมีอยู่ 6 หรือ 8* ช่อง โดยขึ้นอยู่กับระบบควบคุมสภาพอากาศ

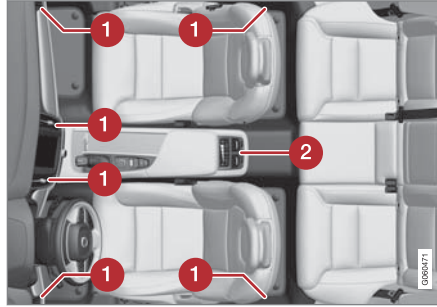

ตำแหน่งของช่องจ่ายอากาศแบบปรับได้ในห้องโดยสาร

- 1 สำหรับระบบสภาพอากาศแบบ 2 โซน - ช่องอากาศที่ช่องจะอยู่บนคอนโซลหน้า และบนเสาประตูระหว่างประตูด้านหน้าและด้านหลังด้านละหนึ่งช่อง
- 2 สำหรับระบบสภาพอากาศแบบ 4 โซน* - เพิ่มสองช่องที่ด้านหลังของคอนโซลบริเวณโพงเพลากลาง

หมายเหตุ

โปรดจำไว้ว่าเด็กเล็กอาจไวต่อการดูดและการไหลของอากาศ

ข้อมูลที่เกี่ยวข้อง

- ชุดควบคุมสภาพอากาศ (น. 256)
- การเปลี่ยนการกระจายอากาศ (น. 275)
- การเปิด/ปิดและการปรับทิศทางของช่องจ่ายอากาศ (น. 275)
- ตารางตัวเลือกการกระจายอากาศ (น. 277)
- การควบคุมสภาพอากาศแบบอัตโนมัติ (น. 264)

การเปลี่ยนการกระจายอากาศ

ถ้าต้องการ ท่านสามารถเปลี่ยนการกระจายอากาศ
ในแบบแมนนวลได้

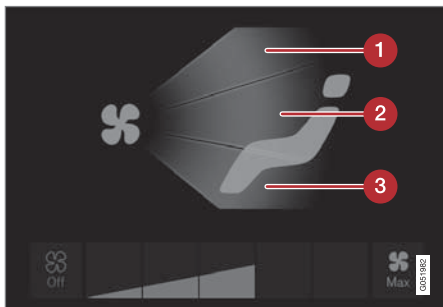

ปุ่มการกระจายอากาศในมุมมองสภาพอากาศ

- 1 การกระจายอากาศ - ช่องจ่ายอากาศละลายน้ำแข็ง
กระจกหน้า
- 2 การกระจายอากาศ - ช่องจ่ายอากาศที่คอนโซล
หน้าและคอนโซลกลาง
- 3 การกระจายอากาศ - ช่องจ่ายอากาศที่พื้น

1. เปิดมุมมองสภาพอากาศบนจอแสดงผลส่วนกลาง

2. กดปุ่มการกระจายอากาศอย่างน้อยหนึ่งปุ่มเพื่อ
เปิด/ปิดการกระจายอากาศที่ตรงกัน
 - > การกระจายอากาศจะเปลี่ยนไป และปุ่มจะติด
สว่างขึ้น/ดับลง

ข้อมูลที่เกี่ยวข้อง

- การกระจายอากาศ (น. 274)
- การเปิด/ปิดและการปรับทิศทางของช่องจ่าย
อากาศ (น. 275)
- ตารางตัวเลือกการกระจายอากาศ (น. 277)
- ตัวควบคุมสภาพอากาศในจอแสดงผลส่วนกลาง
(น. 261)

การเปิด/ปิดและการปรับทิศทางของช่องจ่าย อากาศ

ช่องจ่ายอากาศบางช่องในห้องโดยสารสามารถเปิด,
ปิด หรือปรับทิศทางเฉพาะช่องนั้นๆ ได้

ถ้าช่องจ่ายอากาศที่เสาประตูและช่องจ่ายอากาศที่ด้าน
นอกของคอนโซลหน้าหันไปทางกระจกประตู จะ
สามารถไล่ฝ้าได้

ถ้าช่องจ่ายอากาศที่เสาประตูหันเข้าด้านใน นั่น
หมายความว่า ในสภาพอากาศที่ร้อน ห้องโดยสารจะได้
รับการรักษาให้อยู่ในระดับที่เย็นสบาย

การเปิด/ปิดช่องจ่ายอากาศ

ช่องจ่ายอากาศสำหรับที่นั่งด้านหน้า:

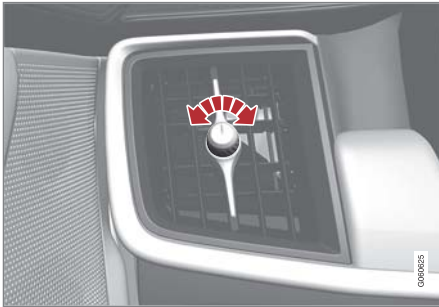

ปุ่มปรับช่องจ่ายอากาศ⁴

- หมุนปุ่มหมุนเพื่อเปิด/ปิดการไหลของอากาศจากช่องจ่าย

การไหลของอากาศจะมากที่สุดเมื่อเครื่องหมายบนปุ่มปรับอยู่ในตำแหน่งแนวตั้ง

ช่องจ่ายอากาศสำหรับที่นั่งด้านหลัง:



ปุ่มหมุนของช่องจ่ายอากาศ⁴

- หมุนปุ่มหมุนเพื่อเปิด/ปิดการไหลของอากาศจากช่องจ่าย

ยังมองเห็นเส้นสีขาวบนปุ่มหมุนยาวมากขึ้นเท่าใด การไหลของอากาศก็ยิ่งสูงขึ้นเท่านั้น

การปรับทิศทางของช่องจ่ายอากาศ

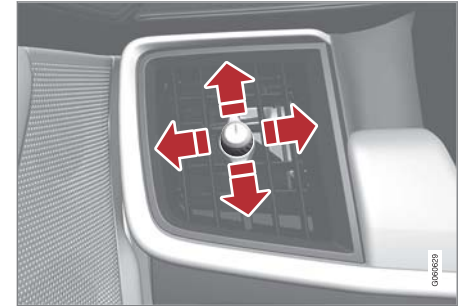

คันควบคุมช่องจ่ายอากาศ⁴

- เลื่อนคันควบคุมไปทางด้านข้าง/ตามแนวตั้งเพื่อปรับทิศทางกระจายอากาศจากช่องจ่ายอากาศ

ข้อมูลที่เกี่ยวข้อง

- การกระจายอากาศ (น. 274)
- การเปลี่ยนการกระจายอากาศ (น. 275)
- ตารางตัวเลือกการกระจายอากาศ (น. 277)



⁴ ภาพประกอบเป็นเพียงตัวอย่างคร่าวๆ เท่านั้น - การออกแบบช่องจ่ายจะแตกต่างกันออกไปโดยขึ้นอยู่กับตำแหน่ง

ตารางตัวเลือกการกระจายอากาศ



ถ้าต้องการ ท่านสามารถเปลี่ยนการกระจายอากาศ



ในแบบแมนนวลได้ ตัวเลือกที่สามารถตั้งค่าได้มีดัง

ต่อไปนี้

	การกระจายอากาศ	จุดประสงค์
	<p>ถ้าเลือกการเลือกปุ่มการจ่ายอากาศทั้งหมดในโหมดแมนนวล ระบบควบคุมสภาพอากาศจะกลับไปยังการควบคุมสภาพอากาศแบบปรับโดยอัตโนมัติ</p>	
	<p>การไหลของอากาศหลักจากช่องอากาศละลายน้ำแข็ง อากาศบางส่วนไหลจากช่องจ่ายอากาศช่องอื่น</p>	<p>ป้องกันไม่ให้เกิดฝ้าและน้ำแข็งในสภาพอากาศที่เย็นและชื้น (ในการดำเนินการนี้ ระดับของพัดลมจะต้องต่ำ)</p>
	<p>การไหลของอากาศหลักจากช่องจ่ายอากาศที่แผงคอนโซลหน้า อากาศบางส่วนไหลจากช่องจ่ายอากาศช่องอื่น</p>	<p>ให้การทำความเย็นที่มีประสิทธิภาพในสภาพอากาศร้อน</p>



	การกระจายอากาศ	จุดประสงค์
	การไหลของอากาศหลักจากช่องจ่ายอากาศที่พื้น อากาศบางส่วนไหลจากช่องจ่ายอากาศช่องอื่น	ให้ความร้อนหรือความเย็นแก่บริเวณพื้น
	อากาศหลักจากช่องจ่ายอากาศละลายน้ำแข็งและช่องจ่ายอากาศที่แผงคอนโซลหน้า อากาศบางส่วนไหลจากช่องจ่ายอากาศช่องอื่น	ให้ความสบายในสภาพอากาศที่ร้อนและแห้ง
	การไหลของอากาศหลักจากช่องจ่ายอากาศละลายน้ำแข็งและช่องจ่ายอากาศที่พื้น อากาศบางส่วนไหลจากช่องจ่ายอากาศช่องอื่น	ให้ความสบายและการไล่ฝ้าที่ดีในสภาพอากาศที่เย็นและชื้น

	การกระจายอากาศ	จุดประสงค์
	การไหลของอากาศหลักจากช่องจ่ายอากาศที่แผงคอนโซลหน้าและช่องจ่ายอากาศที่พื้นอากาศบางส่วนไหลจากช่องจ่ายอากาศช่องอื่น	ให้ความสบายในสภาพอากาศที่แดดจัดโดยที่อุณหภูมิภายนอกเย็น
	การไหลของอากาศหลักจากช่องจ่ายอากาศละลายน้ำแข็ง, จากช่องจ่ายอากาศที่แผงคอนโซลหน้า และช่องจ่ายอากาศที่พื้น	ให้ความสะดวกสบายอย่างสมดุลในห้องโดยสาร

ข้อมูลที่เกี่ยวข้อง

- การกระจายอากาศ (น. 274)
- การเปลี่ยนการกระจายอากาศ (น. 275)
- การเปิด/ปิดและการปรับทิศทางของช่องจ่ายอากาศ (น. 275)
- ตัวควบคุมสภาพอากาศในจอแสดงผลส่วนกลาง (น. 261)

การสั่งงาน/ยกเลิกการทำงานของการทำงานทำความร้อนที่นั่ง*

ระบบสามารถทำความร้อนที่นั่งเพื่อเพิ่มความสบายให้แก่คนขับและผู้โดยสารเมื่ออากาศหนาวเย็นได้

การสั่งงาน/ยกเลิกการทำงานของการทำงานทำความร้อนที่นั่งด้านหน้า*



ปุ่มสำหรับพวงมาลัยและที่นั่งในแถบข้อมูลสภาพอากาศ

1. กดปุ่มที่ด้านซ้ายหรือด้านขวาบนพวงมาลัย และปุ่มสำหรับที่นั่งในแถบข้อมูลสภาพอากาศของจอแสดงผลส่วนกลาง เพื่อเปิดตัวควบคุมสำหรับที่นั่งและพวงมาลัยขึ้น

ถ้ารถไม่ได้ติดตั้งที่นั่งแบบมีกระบายอากาศหรือพวงมาลัยแบบมีชุดทำความร้อนไว้ ปุ่มสำหรับการทำงานทำความร้อนที่นั่งจะสามารถใช้งานได้โดยตรงในแถบข้อมูลสภาพอากาศ

2. กดปุ่มสำหรับชุดทำความร้อนที่นั่งซ้ำๆ เพื่อเปลี่ยนระหว่างระดับต่างๆ สี่ระดับ: Off, High, Medium และ Low
> ระดับจะเปลี่ยนไป และปุ่มจะแสดงระดับที่ตั้งไว้

การสั่งงาน/ยกเลิกการทำงานของการทำงานทำความร้อนที่นั้งด้านหลัง*

จากที่นั่งด้านหน้า*



ปุ่มสำหรับชุดทำความร้อนที่นั้งในกลุ่ม Rear climate ในมุมมองสภาพอากาศ

1. เปิดมุมมองสภาพอากาศที่จอแสดงผลส่วนกลางแล้วเลือกแท็บสำหรับ Rear climate
2. กดปุ่มสำหรับชุดทำความร้อนที่นั้งซ้ำๆ เพื่อเปลี่ยนระหว่างระดับต่างๆ สี่ระดับ: Off, High, Medium และ Low
 - > ระดับจะเปลี่ยนไป และปุ่มจะแสดงระดับที่ตั้งไว้

จากที่นั่งด้านหลัง

แบบมีสภาพอากาศแบบ 2 โซน:

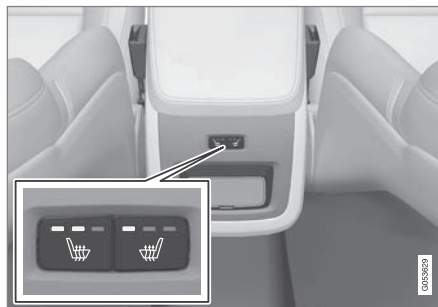

ปุ่มสำหรับชุดทำความร้อนที่นั้งที่ด้านหลังของคอนโซลบริเวณโพรงเพลากลาง

- กดปุ่มกดที่ด้านซ้ายหรือด้านขวาสำหรับชุดทำความร้อนที่นั้งที่ด้านหลังของคอนโซลบริเวณโพรงเพลากลางซ้ำๆ เพื่อเปลี่ยนระหว่างระดับต่างๆ สี่ระดับ: Off, High, Medium และ Low
 - > ระดับจะเปลี่ยนไป และไฟ LED ภายในปุ่มจะแสดงระดับที่ตั้งไว้

แบบมีสภาพอากาศแบบ 4 โซน*



ตัวแสดงและตัวควบคุมการทำความร้อนที่นั้งบนส่วนควบคุมสภาพอากาศที่ด้านหลังของคอนโซลบริเวณโพรงเพลากลาง

- กดปุ่มที่ด้านซ้ายหรือด้านขวาสำหรับชุดทำความร้อนที่นั้งบนแผงควบคุมสภาพอากาศที่คอนโซลบริเวณโพรงเพลากลางซ้ำๆ เพื่อเปลี่ยนระหว่างระดับต่างๆ สี่ระดับ: Off, High, Medium และ Low
 - > ระดับจะเปลี่ยนไป และหน้าจอในส่วนควบคุมสภาพอากาศจะแสดงระดับที่ตั้งไว้

คำเตือน

ที่นั่งแบบทำความร้อนกับผู้โดยสารที่ไม่มีความรู้สึกต่อการเปลี่ยนแปลงอุณหภูมิหรือผู้โดยสารที่มีปัญหาในการควบคุมที่นั่งแบบทำความร้อน มิฉะนั้นอาจทำให้ผู้โดยสารเกิดการเจ็บปวดจากความร้อนได้

การสั่งงาน/ยกเลิกการทำงานของการทำงานโดยอัตโนมัติของชุดทำความร้อนที่นั่ง

ท่านสามารถตั้งได้ว่าต้องการให้การเริ่มทำความร้อนที่นั่งโดยอัตโนมัติทำงานหรือไม่ทำงานเมื่อสตาร์ทเครื่องยนต์ เมื่อสั่งการเริ่มทำงานโดยอัตโนมัติไว้ การทำความร้อนจะเริ่มทำงานเมื่ออุณหภูมิอากาศภายนอกต่ำ

1. กด Settings ในมุมมองระดับบนสุดบนจอแสดงผลส่วนกลาง
2. กดปุ่ม Climate
3. ที่ Auto Driver Seat Heating Level และ Auto Passenger Seat Heating Level, เลือก Off, Low, Medium หรือ High เพื่อสั่งงาน/ยกเลิกการทำงานของการทำงานโดยอัตโนมัติของที่นั่งคนขับและผู้โดยสาร และเพื่อเลือกระดับการทำความร้อน

ข้อมูลที่เกี่ยวข้อง

- ตัวควบคุมสภาพอากาศ (น. 260)
- ตัวควบคุมสภาพอากาศในจอแสดงผลส่วนกลาง (น. 261)
- ตัวควบคุมสภาพอากาศที่ด้านหลังของคอนโซลบริเวณโพรงเพลากลาง* (น. 264)

การสั่งงาน/ยกเลิกการทำงานของการทำงานของการระบายอากาศที่นั่ง*

ระบบสามารถระบายอากาศที่นั่งได้ เช่น เพื่อกำจัดความชื้นออกจากผ้าหุ้มเบาะ เป็นต้น

ระบบระบายอากาศประกอบด้วยพัดลมในเบาะนั่งและพนักพิงหลังซึ่งดูดอากาศผ่านวัสดุหุ้มเบาะ ยิ่งอากาศห้องโดยสารเย็นขึ้นเท่าใด ผลการทำความเย็นก็จะยิ่งเพิ่มขึ้นเท่านั้น ระบบสามารถทำงานได้เมื่อเครื่องยนต์ทำงานอยู่ โดยจะพิจารณาอุณหภูมิของที่นั่ง, รังสีจากแสงอาทิตย์ และอุณหภูมิภายนอกด้วย

การสั่งงาน/ยกเลิกการทำงานของการระบายอากาศที่นั่นด้านหน้า*



ปุ่มสำหรับพวงมาลัยและที่นั่งในแถบข้อมูลสภาพอากาศ

1. กดปุ่มที่ด้านซ้ายหรือด้านขวาบนพวงมาลัย และปุ่มสำหรับที่นั่งในแถบข้อมูลสภาพอากาศของจอแสดงผลส่วนกลาง เพื่อเปิดตัวควบคุมสำหรับที่นั่งและพวงมาลัยขึ้น

ถ้ารถไม่ได้ติดตั้งที่นั่งแบบมีการทำความร้อนหรือพวงมาลัยแบบมีการทำความร้อนไว้ ปุ่มสำหรับการระบายอากาศที่นั่นจะสามารถใช้งานได้โดยตรงในแถบข้อมูลสภาพอากาศ

2. กดปุ่มสำหรับชุดระบายอากาศที่นั่นซ้ำๆ เพื่อเปลี่ยนระหว่างระดับต่างๆ สี่ระดับ: Off, High, Medium และ Low
> ระดับจะเปลี่ยนไป และปุ่มจะแสดงระดับที่ตั้งไว้

หมายเหตุ

บุคคลที่ร่างกายไวต่อลมโกรกควรใช้การระบายอากาศแบบนี้้อย่างระมัดระวัง สำหรับการใช้งานเป็นเวลานาน ขอแนะนำให้ใช้ระดับ Low

สำคัญ

การระบายอากาศที่นั่นจะไม่สามารถเริ่มทำงานได้ ถ้าอุณหภูมิของห้องโดยสารต่ำเกินไป กรณีนี้ก็เพื่อหลีกเลี่ยงไม่ให้ผู้ที่นั่งอยู่บนที่นั่งรู้สึกเย็นเกินไป

ข้อมูลที่เกี่ยวข้อง

- ตัวควบคุมสภาพอากาศ (น. 260)
- ตัวควบคุมสภาพอากาศในจอแสดงผลส่วนกลาง (น. 261)

การสั่งงาน/ยกเลิกการทำงานของการทำความร้อนพวงมาลัย*

ระบบสามารถทำความร้อนพวงมาลัยเพื่อเพิ่มความสบายให้แก่คนขับเมื่ออากาศหนาวเย็นได้

การสั่งงาน/ยกเลิกการทำงานของทำความร้อนพวงมาลัย



ปุ่มสำหรับพวงมาลัยและที่นั่งในแถบข้อมูลสภาพอากาศ

1. กดปุ่มพวงมาลัยและที่นั่งด้านคนขับในแถบข้อมูลสภาพอากาศของจอแสดงผลส่วนกลาง เพื่อเปิดตัวควบคุมสำหรับที่นั่งและพวงมาลัยขึ้น

ถ้ารถไม่ได้ติดตั้งที่นั่งแบบมีการทำความร้อนหรือที่นั่งแบบมีการระบายอากาศไว้ ปุ่มสำหรับการทำความร้อนพวงมาลัยจะสามารถใช้งานได้โดยตรงในแถบข้อมูลสภาพอากาศ

สภาพอากาศ

- ◀◀ 2. กดปุ่มสำหรับชุดทำความร้อนพวงมาลัยซ้ำๆ เพื่อเปลี่ยนระหว่างระดับต่างๆ ที่ระดับ: Off, High, Medium และ Low
- > ระดับจะเปลี่ยนไป และปุ่มจะแสดงระดับที่ตั้งไว้

การสั่งงาน/ยกเลิกการทำงานของการทำงานโดยอัตโนมัติของชุดทำความร้อนพวงมาลัย

ท่านสามารถตั้งได้ว่าต้องการให้การเริ่มทำความร้อนพวงมาลัยโดยอัตโนมัติทำงานหรือไม่ทำงานเมื่อสตาร์ทเครื่องยนต์ เมื่อสั่งการเริ่มทำงานโดยอัตโนมัติไว้ การทำความร้อนจะเริ่มทำงานเมื่ออุณหภูมิอากาศภายนอกต่ำ

1. กด Settings ในมุมมองระดับบนสุดบนจอแสดงผลส่วนกลาง
2. กดปุ่ม Climate
3. ที่ Auto Steering Wheel Heating Level, เลือก Off, Low, Medium หรือ High เพื่อสั่งงาน/ยกเลิกการทำงานของการทำงานโดยอัตโนมัติของชุดทำความร้อนพวงมาลัย และเพื่อเลือกระดับการทำงานทำความร้อน

ข้อมูลที่เกี่ยวข้อง

- ตัวควบคุมสภาพอากาศ (น. 260)
- ตัวควบคุมสภาพอากาศในจอแสดงผลส่วนกลาง (น. 261)
- พวงมาลัย (น. 196)

สภาพอากาศขณะจอด*

ท่านสามารถปรับสภาพอากาศของห้องโดยสารล่วงหน้า หรือรักษาระดับไว้ในระหว่างที่จอดรถอยู่ได้

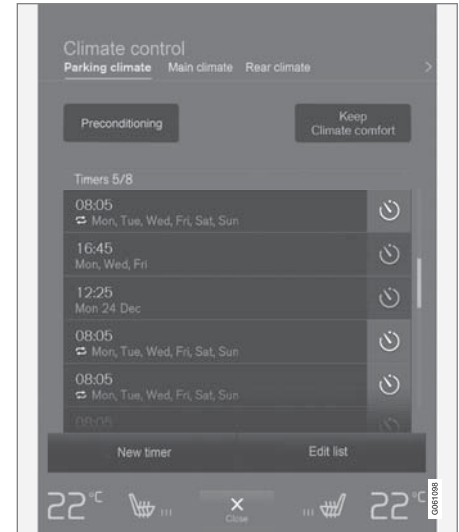

การปรับสภาพล่วงหน้าและการรักษาสภาพอากาศให้อยู่ในระดับที่สบายสามารถควบคุมได้จากแท็บ Parking climate ในมุมมองสภาพอากาศของจอแสดงผลส่วนกลาง

เงื่อนไขเบื้องต้น

การปรับสภาพรถล่วงหน้าก่อนการขับขี่จะช่วยลดการสึกหรอ และลดพลังงานที่ต้องใช้ในระหว่างการเดินทางได้

ท่านสามารถสั่งการปรับสภาพล่วงหน้าให้เริ่มทำงานในทันที หรือโดยใช้ตัวตั้งเวลาก็ได้

ฟังก์ชันนี้ใช้ระบบหลายระบบในสถานการณ์ที่แตกต่างกัน:

- ในสภาพอากาศหนาว ชุดทำความร้อนขณะจอด* จะทำให้ห้องโดยสารและเครื่องยนต์อุ่นขึ้น
- ในสภาพอากาศร้อน การระบายอากาศจะทำความเย็นห้องโดยสารให้สอดคล้องกับอุณหภูมิภายนอกในขณะนั้น

หมายเหตุ

ในระหว่างการปรับสภาพล่วงหน้าสำหรับห้องโดยสาร รถยนต์จะทำงานเพื่อให้อุณหภูมิขึ้นถึงระดับที่สบาย โดยไม่พิจารณาอุณหภูมิที่ตั้งค่าในระบบควบคุมสภาพอากาศ

การรักษาสภาพอากาศให้อยู่ในระดับที่สบายสภาพอากาศภายในห้องโดยสารของรถจะถูกรักษาระดับไว้ในขณะที่จอดรถอยู่ เช่น เมื่อจำเป็นต้องดับ

เครื่องยนต์ แต่คนขับหรือผู้โดยสารต้องการที่จะอยู่ในรถ และต้องการรักษาสภาพอากาศให้อยู่ในระดับที่สบายเป็นต้น

การเริ่มการทำงานของการรักษาสภาพอากาศให้อยู่ในระดับที่สบายสามารถทำได้โดยใช้การเริ่มทำงานในทันทีเท่านั้น

ฟังก์ชันนี้ใช้ระบบหลายระบบในสถานการณ์ที่แตกต่างกัน:

- ในสภาพอากาศหนาว ความร้อนส่วนที่เหลือจากเครื่องยนต์จะนำไปใช้ในการทำความร้อนห้องโดยสารเพื่อให้มีอุณหภูมิที่สบาย
- ในสภาพอากาศร้อน การระบายอากาศจะทำความเย็นห้องโดยสารให้สอดคล้องกับอุณหภูมิภายนอกในขณะนั้น

หมายเหตุ

การรักษาสภาพอากาศให้อยู่ในระดับที่สบายจะหยุดทำงานเมื่อลืกรอดจากภายนอก เพื่อหลีกเลี่ยงการใช้ความร้อนส่วนที่เหลือโดยไม่จำเป็น จุดประสงค์ของการใช้ฟังก์ชันนี้ก็เพื่อรักษาสภาพอากาศให้อยู่ในระดับที่สะดวกสบาย เมื่อคนขับหรือผู้โดยสารอยู่ในรถ

ข้อมูลที่เกี่ยวข้อง

- ชุดควบคุมสภาพอากาศ (น. 256)
- การเริ่ม/หยุดการปรับสภาพล่วงหน้า* (น. 286)
- ตัวตั้งเวลาการปรับสภาพล่วงหน้า* (น. 287)
- การเริ่มการทำงาน/ปิดการทำงานของรักษาสภาพอากาศให้อยู่ในระดับที่สบาย* (น. 290)
- สัญลักษณ์และข้อความสำหรับระบบควบคุมสภาพอากาศขณะจอด* (น. 292)
- ชุดทำความร้อน* (น. 294)
- ชุดทำความร้อนขณะจอด* (น. 295)

การเริ่ม/หยุดการปรับสภาพล่วงหน้า*

การปรับสภาพล่วงหน้าจะทำความร้อนห้องโดยสารและเครื่องยนต์ หรือเป่าลมเข้าไปในห้องโดยสารก่อนการขับที่ ฟังก์ชันนี้สามารถเริ่มการทำงานได้โดยตรงจากจอแสดงผลส่วนกลางหรือโทรศัพท์มือถือ

การเริ่ม/หยุดการทำงานจากจอแสดงผลส่วนกลาง

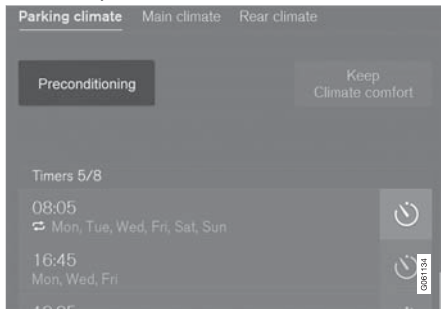

ปุ่มการปรับสภาพล่วงหน้าในแท็บ Parking climate ในมุมมองสภาพอากาศ

1. เปิดมุมมองสภาพอากาศบนจอแสดงผลส่วนกลาง
2. เลือกแท็บ Parking climate

3. กดปุ่ม Preconditioning

- > การปรับสภาพล่วงหน้าจะเริ่มทำงาน/หยุดทำงาน และปุ่มจะติดสว่างขึ้น/ดับลง

i หมายเหตุ

ประตูรถและกระจกประตูควรปิดอยู่ในระหว่างการปรับสภาพล่วงหน้าของห้องโดยสาร

⚠ คำเตือน

ห้ามใช้การปรับสภาพล่วงหน้าถ้ารถมีชุดทำความร้อน* ติดตั้งอยู่

- ในพื้นที่ภายในอาคารที่ไม่มีกระแสลมจากอากาศ ถ้าชุดทำความร้อนเริ่มทำงาน จะมีการปล่อยแก๊สไอเสียออกมา
- ในที่ซึ่งมีวัสดุที่สามารถระเบิดหรือลุกไหม้ได้อยู่ใกล้ๆ น้ำมันเชื้อเพลิง, แก๊ส, หน้าที่ขึ้นสูง, ฝุ่นจากการเลื่อย และอื่นๆ อาจลุกไหม้ได้
- เมื่อมีความเสี่ยงที่ท่อระบายไอเสียของชุดทำความร้อนจะถูกปิดกั้นไว้ เช่น หิมะหนาภายในซุ้มล้อหน้าด้านขวาอาจปิดกั้นการระบายอากาศของชุดทำความร้อนได้

โปรดจำไว้เสมอว่า การปรับสภาพล่วงหน้าสามารถเริ่มทำงานได้โดยตัวตั้งเวลาที่ได้รับการตั้งไว้ก่อนหน้านี้

การเริ่มการทำงานจากแอป*

การเริ่มการปรับสภาพล่วงหน้าและข้อมูลเกี่ยวกับการตั้งค่าที่เลือกไว้จะสามารถจัดการได้จากอุปกรณ์ที่มีแอป

Volvo On Call* การปรับสภาพล่วงหน้าจะทำให้ความร้อนห้องโดยสารเพื่อปรับอุณหภูมิให้มีความสบาย หรือเป่าลมเข้าไปในห้องโดยสารเพื่อให้อุณหภูมิเท่ากับอุณหภูมิภายนอกในขณะนั้น

นอกจากนี้ ในการปรับความเย็นห้องโดยสารให้มีอุณหภูมิที่สบาย (ด้วยเครื่องปรับอากาศของรถ) ท่านสามารถใช้ฟังก์ชันการสตาร์ทเครื่องยนต์จากระยะไกล Engine Remote Start - ERS⁵ ผ่านทางแอป Volvo On Call* ได้อีกด้วย

ข้อมูลที่เกี่ยวข้อง

- สภาพอากาศขณะจอด* (น. 284)
- ตัวตั้งเวลาการปรับสภาพล่วงหน้า* (น. 287)
- การเริ่มการทำงานปิดการทำงานของการทำงานของสภาพอากาศให้อยู่ในระดับที่สบาย* (น. 290)
- สัญลักษณ์และข้อความสำหรับระบบควบคุมสภาพอากาศขณะจอด* (น. 292)
- ชุดทำความร้อน* (น. 294)

ตัวตั้งเวลาการปรับสภาพล่วงหน้า*

ท่านสามารถใช้ตัวตั้งเวลาเพื่อสิ้นสุดการปรับสภาพล่วงหน้าตามเวลาที่กำหนดไว้ล่วงหน้าได้

ตัวตั้งเวลาสามารถรองรับการตั้งค่า 8 ค่าสำหรับ:

- เวลาในวันใดวันหนึ่ง
- เวลาในวันหนึ่งวันหรือหลายวันในสัปดาห์ โดยจะซ้ำหรือไม่ซ้ำก็ได้

ข้อมูลที่เกี่ยวข้อง

- สภาพอากาศขณะจอด* (น. 284)
- การตั้งเวลาสำหรับการปรับสภาพล่วงหน้า* (น. 287)
- การสั่งงาน/ยกเลิกการทำงานตัวตั้งเวลาสำหรับการปรับสภาพล่วงหน้า* (น. 289)
- การเริ่ม/หยุดการปรับสภาพล่วงหน้า* (น. 286)
- สัญลักษณ์และข้อความสำหรับระบบควบคุมสภาพอากาศขณะจอด* (น. 292)

การตั้งเวลาสำหรับการปรับสภาพล่วงหน้า*

ตัวตั้งเวลาสำหรับการปรับสภาพล่วงหน้าสามารถจัดการการตั้งค่าเวลาได้ถึง 8 ค่า

การเพิ่มการตั้งค่าเวลา

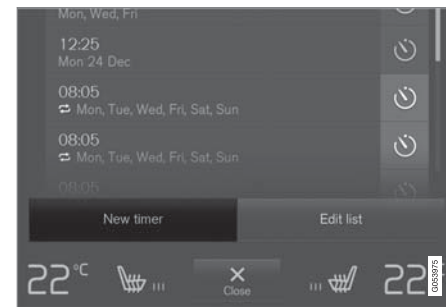

ปุ่มเพิ่มการตั้งค่าเวลาที่แท็บ Parking climate ในมุมมองสภาพอากาศ

1. เปิดมุมมองสภาพอากาศบนจอแสดงผลส่วนกลาง
2. เลือกแท็บ Parking climate

⁵ เฉพาะรถยนต์บางรุ่นและบางตลาด

- 3. กดปุ่ม Add timer
 - > หน้าต่างแบบผุดขึ้นจะแสดงขึ้น

i **หมายเหตุ**

ถ้าได้ป้อนการตั้งค่าสำหรับตัวตั้งเวลาไว้ 8 ค่าแล้ว จะไม่สามารถเพิ่มการตั้งค่าเวลาได้อีก ลบการตั้งค่าเวลาค่าใดค่าหนึ่งเพื่อให้สามารถเพิ่มค่าใหม่ได้

- 4. แตะที่ Date เพื่อตั้งเวลาสำหรับวันวันเดียว
แตะที่ Days เพื่อตั้งเวลาสำหรับวันของสัปดาห์หนึ่งวันหรือมากกว่านั้น
ที่มี Days: สิ่งการทำงานซ้ำ/ยกเลิกการทำงานซ้ำ โดยการเลือก/ยกเลิกการเลือกกล่องกาเครื่องหมายสำหรับ Repeat weekly
- 5. ที่มี Date: เลือกวันที่สำหรับการปรับสภาพล่วงหน้า โดยการเลือกรายการวันที่ด้วยลูกศร
ที่มี Days: เลือกวันของสัปดาห์สำหรับการปรับสภาพล่วงหน้า โดยการแตะที่ปุ่มสำหรับวันของสัปดาห์

- 6. ตั้งเวลาที่ต้องการให้การปรับสภาพล่วงหน้าเสร็จสิ้น โดยการเลื่อนด้วยลูกศร
- 7. แตะที่ Confirm เพื่อเพิ่มการตั้งค่าเวลา
> การตั้งค่าเวลาถูกเพิ่มลงในรายการและเปิดใช้งาน

⚠ คำเตือน

ห้ามใช้การปรับสภาพล่วงหน้าถ้ารถมีชุดทำความร้อน* ติดตั้งอยู่

- ในพื้นที่ภายในอาคารที่ไม่มีกระแสลมระบายอากาศ ถ้าชุดทำความร้อนเริ่มทำงาน จะมีการปล่อยแก๊สไอเสียออกมา
- ในที่ซึ่งมีวัสดุที่สามารถระเบิดหรือลุกไหม้ได้อยู่ใกล้ๆ น้ำมันเชื้อเพลิง, แก๊ส, หนู่าที่ขึ้นสูง, ฝุ่นจากการเลื่อย และอื่นๆ อาจลุกไหม้ได้
- เมื่อมีความเสี่ยงที่ท่อระบายไอเสียของชุดทำความร้อนจะถูกปิดกั้นไว้ เช่น หิมะหนากายในซุ้มล้อหน้าด้านขวาอาจปิดกั้นการระบายอากาศของชุดทำความร้อนได้

โปรดจำไว้เสมอว่า การปรับสภาพล่วงหน้าสามารถเริ่มทำงานได้โดยตัวตั้งเวลาที่ได้รับการตั้งไว้นานก่อนหน้า

การแก้ไขการตั้งค่าเวลา

1. เปิดมุมมองสภาพอากาศบนจอแสดงผลส่วนกลาง
2. เลือกแท็บ Parking climate

- กดการตั้งค่าเวลาที่ต้องการเปลี่ยน
> หน้าต่างแบบผุดขึ้นจะแสดงขึ้น
- แก้ไขการตั้งค่าเวลาด้วยวิธีเดียวกันดังที่ได้อธิบายไว้ใน "การเพิ่มการตั้งค่าเวลา" ด้านบน

การลบการตั้งค่าเวลา

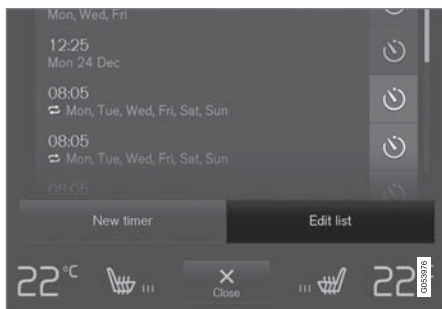

ปุ่มสำหรับแก้ไขรายการ/ลบการตั้งค่าเวลาที่แท็บ Parking climate ในมุมมองสภาพอากาศ

- เปิดมุมมองสภาพอากาศบนจอแสดงผลส่วนกลาง
- เลือกแท็บ Parking climate
- กดปุ่ม Edit list
- กดไอคอนลบไปทางขวาในรายการ
> ไอคอนจะเปลี่ยนเป็นข้อความ Delete

- กด Delete เพื่อยืนยัน
> การตั้งค่าเวลาจะถูกลบออกจากรายการ

ข้อมูลที่เกี่ยวข้อง

- ตัวตั้งเวลาการปรับสภาพล่วงหน้า* (น. 287)
- การสั่งงาน/ยกเลิกการทำงานตัวตั้งเวลาสำหรับการปรับสภาพล่วงหน้า* (น. 289)
- ชุดทำความร้อน* (น. 294)

การสั่งงาน/ยกเลิกการทำงานตัวตั้งเวลาสำหรับการปรับสภาพล่วงหน้า*

ท่านสามารถสั่งงานหรือยกเลิกการทำงานของตัวตั้งเวลาในตัวตั้งเวลาสำหรับการปรับสภาพล่วงหน้าได้ตามความจำเป็น

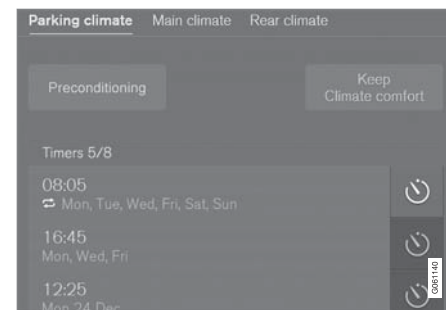

ปุ่มตัวตั้งเวลาในแท็บ Parking climate ในมุมมองสภาพอากาศ

- เปิดมุมมองสภาพอากาศบนจอแสดงผลส่วนกลาง
- เลือกแท็บ Parking climate
- สั่งงาน/ยกเลิกการทำงานของตัวตั้งเวลาโดยการแตะที่ปุ่มตัวตั้งเวลาทางด้านขวาของการตั้งค่า
> การตั้งค่าเวลาจะทำงาน/หยุดทำงาน และปุ่มจะติดสว่างขึ้น/ดับลง





คำเตือน

ห้ามใช้การปรับสภาพล่วงหน้าถ้ารถมีชุดทำความร้อน* ติดตั้งอยู่

- ในพื้นที่ภายในอาคารที่ไม่มีกระแสลมอากาศ ถ้าชุดทำความร้อนเริ่มทำงาน จะมีการปล่อยแก๊สไอเสียออกมา
- ในที่ซึ่งมีวัสดุที่สามารถระเบิดหรือลุกไหม้ได้อยู่ ใกล้ๆ น้ำมันเชื้อเพลิง, แก๊ส, หนุ่ยาที่ขึ้นสูง, ฝุ่นจากการเลี้ยว และอื่นๆ อาจลุกไหม้ได้
- เมื่อมีความเสี่ยงที่ท่อระบายไอเสียของชุดทำความร้อนจะถูกปิดกั้นไว้ เช่น หิมะหนาภายในซุ้มล้อหน้าด้านขวาอาจปิดกั้นการระบายอากาศของชุดทำความร้อนได้

โปรดจำไว้เสมอว่า การปรับสภาพล่วงหน้าสามารถเริ่มทำงานได้โดยตัวตั้งเวลาที่ได้รับการตั้งไว้นานก่อนหน้า

ข้อมูลที่เกี่ยวข้อง

- ตัวตั้งเวลาการปรับสภาพล่วงหน้า* (น. 287)
- การตั้งเวลาสำหรับการปรับสภาพล่วงหน้า* (น. 287)

- ชุดทำความร้อน* (น. 294)

การเริ่มการทำงาน/ปิดการทำงานของการรักษาสภาพอากาศให้อยู่ในระดับที่สบาย*

การรักษาสภาพอากาศให้อยู่ในระดับที่สบายจะรักษาสภาพอากาศในห้องโดยสารไว้หลังจากการขับที่ พังค์ชันนี้สามารถเริ่มการทำงานได้โดยตรงจากจอแสดงผลส่วนกลาง

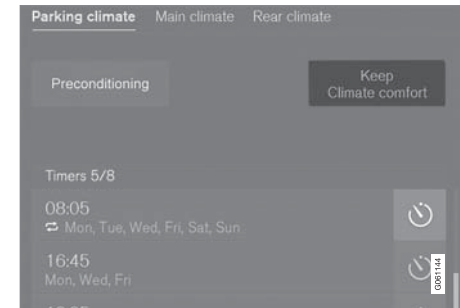

ปุ่มสำหรับการรักษาสภาพอากาศให้อยู่ในระดับที่สบายในแท็บ Parking climate ในมุมมองสภาพอากาศ

1. เปิดมุมมองสภาพอากาศบนจอแสดงผลส่วนกลาง
2. เลือกแท็บ Parking climate

3. กดปุ่ม Keep climate comfort

- > การรักษาสภาพอากาศให้อยู่ในระดับที่สบายจะ
เริ่มทำงาน/หยุดทำงาน และปุ่มจะติดสว่างขึ้น/
ดับลง

i หมายเหตุ

ถ้าความร้อนส่วนที่เหลือในเครื่องยนต์มีอยู่ไม่เพียงพอสำหรับการรักษาระดับสภาพอากาศของห้องโดยสาร หรือถ้าอุณหภูมิภายนอกสูงกว่าประมาณ 20 °C จะไม่สามารถเริ่มการทำงานของการรักษาสภาพอากาศให้อยู่ในระดับที่สบายได้

i หมายเหตุ

การรักษาสภาพอากาศให้อยู่ในระดับที่สบายจะหยุดทำงานเมื่อล้อครดจากภายนอก เพื่อหลีกเลี่ยงการใช้ความร้อนส่วนที่เหลือโดยไม่จำเป็น จุดประสงค์ของการใช้ฟังก์ชันนี้ก็เพื่อรักษาสภาพอากาศให้อยู่ในระดับที่สะดวกสบาย เมื่อคนขับหรือผู้โดยสารอยู่ภายในรถ

ข้อมูลที่เกี่ยวข้อง

- สภาพอากาศขณะจอด* (น. 284)
- การเริ่ม/หยุดการปรับสภาพล่วงหน้า* (น. 286)

สัญลักษณ์และข้อความสำหรับระบบควบคุมสภาพอากาศขณะจอด*

สัญลักษณ์และข้อความที่เกี่ยวข้องกับระบบควบคุมสภาพอากาศขณะจอดจำนวนหนึ่งสามารถแสดงขึ้นบนจอแสดงผลสำหรับคนขับได้



สัญลักษณ์นี้จะติดสว่างขึ้นบนจอแสดงผลสำหรับคนขับ เมื่อชุดทำความร้อนขณะจอดทำงาน

สัญลักษณ์	ข้อความ	ความหมาย
	Parking climate Service required	ระบบควบคุมสภาพอากาศขณะจอดหยุดทำงาน โปรดติดต่อศูนย์บริการ ^A เพื่อตรวจสอบการทำงานโดยเร็วที่สุดที่สามารถทำได้
	Parking climate Temporarily unavailable	ระบบควบคุมสภาพอากาศขณะจอดหยุดทำงานชั่วคราว ถ้าปัญหายังคงเกิดขึ้นเป็นบางครั้ง โปรดติดต่อศูนย์บริการ ^A เพื่อทำการตรวจสอบฟังก์ชันการทำงาน
	Parking climate Unavailable Fuel level too low	ระบบควบคุมสภาพอากาศขณะจอดจะไม่สามารถทำงานได้ ถ้าระดับน้ำมันเชื้อเพลิงต่ำเกินกว่าจะเริ่มการทำงานของชุดทำความร้อนขณะจอดได้* การเติมน้ำมันเชื้อเพลิงลงในถังน้ำมันเชื้อเพลิงปกติของรถ
	Parking climate Unavailable Charge level too low	ระบบควบคุมสภาพอากาศขณะจอดจะไม่สามารถทำงานได้ ถ้าระดับประจุไฟฟ้าของแบตเตอรี่สตาร์ทต่ำเกินกว่าจะเริ่มการทำงานของชุดทำความร้อนขณะจอดได้* การชาร์จแบตเตอรี่

^A ขอแนะนำให้ติดต่อศูนย์บริการของวอลโว่ที่ได้รับการแต่งตั้ง

ข้อมูลที่เกี่ยวข้อง

- สภาพอากาศขณะจอด* (น. 284)
- การเริ่ม/หยุดการปรับสภาพล่วงหน้า* (น. 286)
- การเริ่มการทำงานเปิดการทำงานของการรักษาสภาพอากาศให้อยู่ในระดับที่สบาย* (น. 290)
- ตัวตั้งเวลาการปรับสภาพล่วงหน้า* (น. 287)
- ชุดทำความร้อน* (น. 294)
- การจัดการข้อความบนจอแสดงผลสำหรับคนขับและจอแสดงผลส่วนกลาง (น. 171)

ชุดทำความร้อน*

ชุดทำความร้อนจะช่วยให้เครื่องยนต์และห้องโดยสารขึ้นถึงอุณหภูมิที่ถูกต้องได้ก่อนการขับขี่ และในระหว่างการขับขี่

ชุดทำความร้อนมีฟังก์ชันการทำงานย่อยสองอย่าง:

- ชุดทำความร้อนขณะจอด - ทำความร้อนเครื่องยนต์และห้องโดยสาร (ถ้าจำเป็น) เมื่อการปรับสภาพล่วงหน้าของระบบควบคุมสภาพอากาศ* ทำงานอยู่

- ชุดทำความร้อนเสริม - ทำความร้อนห้องโดยสารและเครื่องยนต์ (ถ้าจำเป็น) ในระหว่างการขับขี่

ชุดทำความร้อนนี้เป็นชนิดใช้น้ำมันเชื้อเพลิง และติดตั้งอยู่ในขั้วล้อหน้าด้านขวา



สัญลักษณ์นี้จะติดสว่างขึ้นบนจอแสดงผลสำหรับคนขับเมื่อชุดทำความร้อนทำงาน

หมายเหตุ

เมื่อชุดทำความร้อนทำงานอยู่ อาจมีควันออกมาจากขั้วล้อด้านหน้าขวา และอาจได้ยินเสียงอัมเบาๆ นอกจากนี้ ยังอาจได้ยินเสียงตึกๆ จากปั้มน้ำมันเชื้อเพลิงดังมาจากท้ายรถอีกด้วย นี่ถือเป็นเรื่องปกติ

แบตเตอรี่และการชาร์จ

ชุดทำความร้อนจะได้รับไฟจากแบตเตอรี่สตาร์ทของรถ ถ้าวัดระดับประจุไฟฟ้าของแบตเตอรี่สตาร์ทต่ำเกินไป ชุดทำความร้อนจะปิดทำงานโดยอัตโนมัติและจะแสดงผลสำหรับคนขับจะแสดงข้อความขึ้น

หมายเหตุ

ถ้าจำเป็นต้องใช้ชุดทำความร้อน ให้ตรวจสอบให้แน่ใจว่ามีพลังงานอยู่ในแบตเตอรี่อย่างเพียงพอ

น้ำมันเชื้อเพลิงและการเติมน้ำมันเชื้อเพลิง⁶

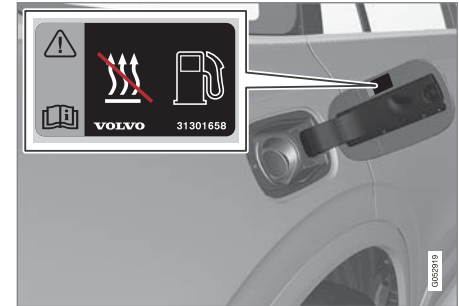

ป้ายเตือนบนฝาถังน้ำมันเชื้อเพลิง

ชุดทำความร้อนจะใช้น้ำมันเชื้อเพลิงจากถังน้ำมันเชื้อเพลิงปกติของรถ

ถ้าท่านจอดรถบนทางลาดชัน ให้หันด้านหน้าของรถลงเนิน เพื่อให้แน่ใจว่ามีกรจ่ายน้ำมันเชื้อเพลิงไปยังชุดทำความร้อน

ถ้าวัดระดับน้ำมันเชื้อเพลิงในถังน้ำมันเชื้อเพลิงต่ำเกินไป ชุดทำความร้อนจะปิดทำงานโดยอัตโนมัติและจะแสดงผลสำหรับคนขับจะแสดงข้อความขึ้น

⁶ ใช้กับชุดทำความร้อนแบบทำงานด้วยน้ำมันเชื้อเพลิง

i **หมายเหตุ**

ถ้าจำเป็นต้องใช้ชุดทำความร้อน ให้ตรวจสอบให้แน่ใจว่า มีน้ำมันเชื้อเพลิงอยู่ในถังน้ำมันเชื้อเพลิงปกติของรถอย่างเพียงพอ

! **คำเตือน**

น้ำมันเชื้อเพลิงที่กระเด็นออกมาอาจทำให้เกิดการลุกไหม้ได้ ปิดการทำงานของชุดทำความร้อนเสริมแบบใช้น้ำมันเชื้อเพลิงก่อนที่จะเริ่มเติมน้ำมันเชื้อเพลิง

ตรวจสอบที่จอแสดงผลสำหรับคนขับว่าได้ปิดการทำงานของชุดทำความร้อนแล้ว สัญลักษณ์การทำงานทำความร้อนจะแสดงขึ้นเมื่อชุดทำความร้อนทำงาน

ข้อมูลที่เกี่ยวข้อง

- ชุดทำความร้อนขณะจอด* (น. 295)
- ชุดทำความร้อนเสริม* (น. 296)
- สภาพอากาศขณะจอด* (น. 284)

ชุดทำความร้อนขณะจอด*

ชุดทำความร้อนขณะจอดจะช่วยให้เข้าถึงอุณหภูมิที่ถูกต้องในห้องโดยสารก่อนการขับขี่

ชุดทำความร้อนขณะจอดเป็นฟังก์ชันย่อยฟังก์ชันหนึ่ง (จากสองฟังก์ชัน) ของชุดทำความร้อนของรถ ชุดทำความร้อนติดตั้งอยู่ในซุ้มล้อหน้าด้านขวา

i **หมายเหตุ**

เมื่อชุดทำความร้อนทำงานอยู่ อาจมีควันออกมาจากซุ้มล้อด้านหน้าขวา และอาจได้ยินเสียงฮัมเบาๆ นอกจากนั้น ยังอาจได้ยินเสียงติ๊กๆ จากปั๊มน้ำมันเชื้อเพลิงดึงมาจากท้ายรถอีกด้วย นี่ถือเป็นเรื่องปกติ

ชุดทำความร้อนขณะจอดจะเริ่มทำงานโดยอัตโนมัติเมื่อจำเป็นด้วยความร้อนเสริม ถ้าการปรับสภาพล่วงหน้าของระบบควบคุมสภาพอากาศขณะจอด* ทำงาน ซึ่งจะปิดทำงานโดยอัตโนมัติเมื่อถึงอุณหภูมิที่ถูกต้อง เวลาในตัวเองเวลาหรือเวลาทำงานสูงสุดของชุดทำความร้อน

เวลาทำงานสูงสุดของชุดทำความร้อนคือ 40 นาที

i **หมายเหตุ**

ถ้าจำเป็นต้องใช้ชุดทำความร้อน ให้ตรวจสอบให้แน่ใจว่า มีน้ำมันเชื้อเพลิงอยู่ในถังน้ำมันเชื้อเพลิงปกติของรถอย่างเพียงพอ

ถ้าจำเป็นต้องใช้ชุดทำความร้อน ให้ตรวจสอบให้แน่ใจว่ามีพลังงานอยู่ในแบตเตอรี่สำหรับสตาร์ทเครื่องยนต์อย่างเพียงพอ

! **สำคัญ**

การใช้งานชุดทำความร้อนสำหรับการจอดข้ามๆ ร่วมกับการขับขี่เป็นระยะทางสั้นๆ อาจทำให้แบตเตอรี่หมดไฟและสตาร์ทดยาก

ถ้าใช้ชุดทำความร้อนเป็นประจำ ควรขับขี่เป็นเวลาใกล้เคียงกับเวลาที่ใช้งานชุดทำความร้อน เพื่อให้แน่ใจว่าแบตเตอรี่ของรถได้รับการชาร์จไฟในปริมาณที่เท่ากับที่ถูกใช้ไปโดยชุดทำความร้อนขณะจอด ชุดทำความร้อนขณะจอดจะสามารถใช้งานได้ครั้งละไม่เกิน 40 นาทีเท่านั้น





⚠ คำเตือน

ห้ามใช้การปรับสภาพล่วงหน้าถ้ารถมีชุดทำความร้อน* ติดตั้งอยู่

- ในพื้นที่ภายในอาคารที่ไม่มีการระบายอากาศ ถ้าชุดทำความร้อนเริ่มทำงาน จะมีการปล่อยแก๊สไอเสียออกมา
- ในที่ซึ่งมีวัสดุที่สามารถระเบิดหรือลุกไหม้ได้อยู่ใกล้ๆ น้ำมันเชื้อเพลิง, แก๊ส, ควันที่ขึ้นสูง, ฝุ่นจากการเลี้ยว และอื่นๆ อาจลุกไหม้ได้
- เมื่อมีความเสี่ยงที่ท่อระบายไอเสียของชุดทำความร้อนจะถูกปิดกั้นไว้ เช่น หิมะหนาภายในซุ้มล้อหน้าด้านขวาอาจปิดกั้นการระบายอากาศของชุดทำความร้อนได้

โปรดจำไว้เสมอว่า การปรับสภาพล่วงหน้าสามารถเริ่มทำงานได้โดยอัตโนมัติที่ได้รับการตั้งไว้นานก่อนหน้า

⚠ คำเตือน

ถ้าได้กลิ่นน้ำมันเชื้อเพลิง, มีควันเป็นปริมาณมากผิดปกติ, ควันดำ หรือมีเสียงที่ผิดปกติมาจากชุดทำความร้อนขณะจอด ให้ปิดการทำงานของชุดทำความร้อน และถ้าสามารถทำได้ ให้ถอดฟิวส์ของชุดทำความร้อนออก วอลโว่ขอแนะนำให้ติดต่อศูนย์บริการของวอลโว่ที่ได้รับอนุญาตอย่างเป็นทางการเพื่อขอรับการซ่อม

ข้อมูลที่เกี่ยวข้อง

- ชุดทำความร้อน* (น. 294)
- ชุดทำความร้อนเสริม* (น. 296)
- สภาพอากาศขณะจอด* (น. 284)
- ฟิวส์ - ในห้องเครื่องยนต์ (น. 681)

ชุดทำความร้อนเสริม*

ชุดทำความร้อนเสริมจะช่วยให้ห้องโดยสารและเครื่องยนต์ถึงอุณหภูมิที่ถูกต้องในระหว่างการขับขี่

ชุดทำความร้อนเสริมเป็นฟังก์ชันย่อยฟังก์ชันหนึ่ง (จากสองฟังก์ชัน) ของชุดทำความร้อนของรถ ชุดทำความร้อนติดตั้งอยู่ในซุ้มล้อหน้าด้านขวา

❗ หมายเหตุ

เมื่อชุดทำความร้อนทำงานอยู่ อาจมีควันออกมาจากซุ้มล้อด้านหน้าขวา และอาจได้ยินเสียงฮัมเบาๆ นอกจากนั้น ยังอาจได้ยินเสียงตึกๆ จากปั๊มน้ำมันเชื้อเพลิงดังมาจากท้ายรถอีกด้วย นี่ถือเป็นเรื่องปกติ

ชุดทำความร้อนเสริมจะเริ่มทำงานและควบคุมโดยอัตโนมัติเมื่อจำเป็นต้องมีการทำความร้อนในขณะขับเคลื่อนรถ

ซึ่งจะปิดโดยอัตโนมัติเมื่อปิดการทำงานของรถ

i หมายเหตุ

ถ้าจำเป็นต้องใช้ชุดทำความร้อน ให้ตรวจสอบให้แน่ใจว่า มีน้ำมันเชื้อเพลิงอยู่ในถังน้ำมันเชื้อเพลิงปกติของรถอย่างเพียงพอ

ถ้าจำเป็นต้องใช้ชุดทำความร้อน ให้ตรวจสอบให้แน่ใจว่ามีพลังงานอยู่ในแบตเตอรี่สำหรับสตาร์ทเครื่องยนต์อย่างเพียงพอ

การสั่งงาน/ยกเลิกการทำงานของการทำงาน
โดยอัตโนมัติของชุดทำความร้อนเสริม
ท่านสามารถตั้งค่าให้การเริ่มทำงานโดยอัตโนมัติของชุด
ทำความร้อนเสริมเปิดทำงาน/หยุดทำงานได้

1. กด Settings ในมุมมองระดับบนสุดบนจอแสดงผลส่วนกลาง
2. กดปุ่ม Climate
3. เลือก Additional Heater เพื่อสั่งงาน/ยกเลิกการทำงานของการทำงานการเริ่มทำงานโดยอัตโนมัติของชุดทำความร้อน

i หมายเหตุ

วอลโว่ขอแนะนำให้ปิดการเริ่มการทำงานอัตโนมัติของชุดทำความร้อนเสริมสำหรับการขับที่เป็นระยะทางสั้นๆ

ข้อมูลที่เกี่ยวข้อง

- ชุดทำความร้อน* (น. 294)
- ชุดทำความร้อนขณะจอด* (น. 295)

การบรรลุสัมภาระและการเก็บของ

ภายในห้องโดยสาร

ภาพรวมของภายในห้องโดยสารและตำแหน่งของที่เก็บของ

เบาะนั่งหน้า

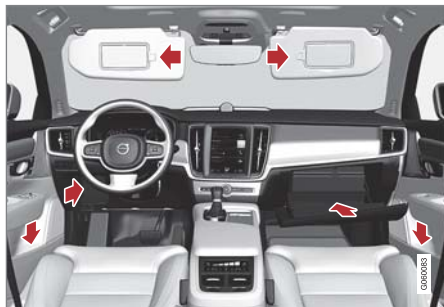

ช่องเก็บของในแผงประตูและที่พวงมาลัย, ช่องเก็บของหน้ารถ และที่บังแดด

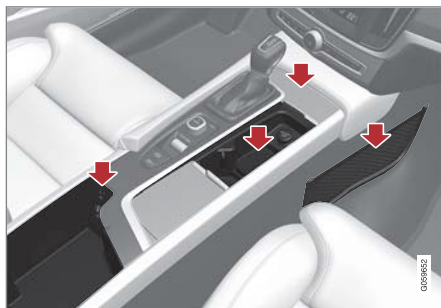

พื้นที่ช่องเก็บของพร้อมที่วางแก้ว, ที่เขี่ยบุหรี่*, ปลั๊กไฟและที่จุดบุหรี่*, กระจาเปิดตาข่าย* รวมถึงช่องเสียบ AUX/USB ในคอนโซลระหว่างที่นั่งด้านหน้า

เบาะนั่งด้านหลัง

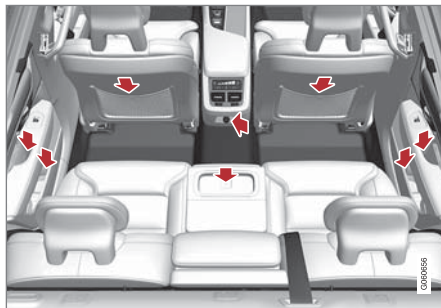

ช่องเก็บของและที่เขี่ยบุหรี่* ในแผงประตู, ที่วางแก้ว* ในพนักพิงที่นั่งตรงกลาง, กระจาเปิดตาข่าย* บนพนักพิงที่นั่งด้านหน้า

และปลั๊กไฟรวมทั้งที่จุดบุหรี่* ที่คอนโซลบริเวณโถงพวงมาลัยกลาง

คำเตือน

เก็บสิ่งของที่เคลื่อนไปมาได้ เช่น โทรศัพท์เคลื่อนที่ กล้องถ่ายรูป วีโมคคอนโทรลสำหรับอุปกรณ์เสริมต่างๆ เป็นต้น ไว้ในช่องเก็บของด้านหน้าหรือช่องเก็บของอื่นๆ มิฉะนั้น สิ่งของเหล่านั้นอาจทำให้ผู้โดยสารภายในรถบาดเจ็บได้ในกรณีที่มีการเบรกกะทันหันหรือประสบอุบัติเหตุ

ข้อมูลที่เกี่ยวข้อง

- ช่องใส่สัมภาระในคอนโซล (น. 301)
- การใช้ช่องเก็บของหน้ารถ (น. 307)
- ที่บังแดด (น. 309)
- ช่องจ่ายไฟ (น. 302)
- การเทที่เขี่ยบุหรี่* (น. 307)

ช่องใส่สัมภาระในคอนโซล

คอนโซลระหว่างที่นั่งด้านหน้าจะอยู่ตรงกลางระหว่างที่นั่งด้านหน้าสองด้าน

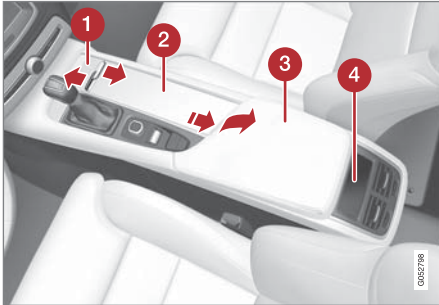

- ❶ ช่องเก็บของพร้อมฝาปิด* การเปิด/ปิดฝาปิดทำได้โดยการกดบนมือจับ
- ❷ ช่องเก็บของพร้อมด้วยที่วางแก้วสำหรับคนขับและผู้โดยสาร และช่องจ่ายไฟ 12 โวลต์ ถ้าเลือกใช้ที่เข็มพุนหรือที่จุดพุนหรือ จะมีที่จุดพุนหรืออยู่ในช่องจ่ายไฟ 12 โวลต์ และที่เข็มพุนหรือแบบถอดได้อยู่ในที่วางแก้ว

- ❸ ช่องเก็บของและช่องเสียบอินพุต AUX/USB ได้ที่วางแขน
- ❹ ตัวควบคุมสภาพอากาศสำหรับฟังก์ชันการปรับอากาศบริเวณที่นั่งด้านหลัง* หรือช่องเก็บของ

ข้อมูลที่เกี่ยวข้อง

- ภายในห้องโดยสาร (น. 300)
- ช่องจ่ายไฟ (น. 302)
- การใช้งานที่จุดพุนหรือ* (น. 306)
- การเทที่เข็มพุนหรือ* (น. 307)
- การเชื่อมต่อสื่อข้อมูลผ่านช่องเสียบอินพุต AUX/USB (น. 573)
- ตัวควบคุมสภาพอากาศที่ด้านหลังของคอนโซลบริเวณโพรงเพลากลาง* (น. 264)

ช่องจ่ายไฟ

ในคอนโซลบริเวณโพงเพลากลางจะมีปลั๊กไฟ 12 โวลต์อยู่สองชุด และปลั๊กไฟ 230 โวลต์อยู่หนึ่งชุด* และในห้องเก็บสัมภาระจะมีปลั๊กไฟ 12 โวลต์อีกหนึ่งชุด*

เพื่อให้ช็อคเกอร์สามารถจ่ายกระแสได้ ต้องปิดสวิตช์กุญแจไปยังตำแหน่งระบบไฟฟ้าของรถที่ต่ำที่สุด! จากนั้นช็อคเกอร์จะทำงานไปจนกว่าระดับประจุไฟฟ้าของแบตเตอรี่สตาร์ทไม่ต่ำเกินไป

ถ้ามีการดับเครื่องยนต์และลือครวไว้ ช็อคเกอร์จะหยุดเลิกการทำงาน ถ้ามีการดับเครื่องยนต์และไม่ได้ลือครวไว้ หรือมีการลือครวไว้ที่ตำแหน่งลือคแบบปิดที่ถูกยกเลิกการทำงานชั่วคราว ช็อคเกอร์จะทำงานต่อไปอีกสิบนาที

i หมายเหตุ

โปรดจำไว้เสมอว่า การใช้ช็อคเกอร์จ่ายไฟในขณะที่ดับเครื่องยนต์อาจทำให้แบตเตอรี่สตาร์ทหมดไฟได้ ซึ่งจะทำให้การทำงานของรถถูกจำกัด

ปลั๊กไฟ 230 โวลต์*



ปลั๊กไฟ 230 โวลต์ที่คอนโซลบริเวณโพงเพลากลาง, ที่นั่งด้านหลัง

ปลั๊กไฟสามารถใช้ได้กับอุปกรณ์เสริมต่างๆ ที่ใช้ไฟ 230 โวลต์ เช่น ที่ชาร์จโทรศัพท์มือถือและคอมพิวเตอร์แบบพกพา เป็นต้น

! สำคัญ

กำลังไฟฟ้าเอาต์พุตของช็อคเกอร์จ่ายไฟคือ 150 วัตต์

การใช้งานช็อคเกอร์

1. ดึงฝาปิดช็อคเกอร์ตลงและเสียบปลั๊กอุปกรณ์
 - > หลอดไดโอดบนช็อคเกอร์จะแสดงสถานะของช็อคเกอร์

2. ตรวจสอบว่าหลอดไดโอดจะติดสว่างค้างเป็นสีเขียวเฉพาะเมื่อมีกระแสไฟที่ช็อคเกอร์เท่านั้น
 3. ปลดอุปกรณ์โดยการจับที่ตัวปลั๊กแล้วดึงออก ห้ามดึงที่สายเคเบิล
- ดันฝาปิดขึ้นเมื่อไม่ได้ใช้งานช็อคเกอร์หรือช็อคเกอร์ถูกเปิดทิ้งไว้

! สำคัญ

- ห้ามใช้อุปกรณ์ไฟฟ้าเสริมที่มีขั้วต่อขนาดใหญ่หรือมีน้ำหนักมาก - ขั้วต่อแบบนี้อาจทำให้ช็อคเกอร์จ่ายไฟชำรุดหรือหลวมในระหว่างการขับขี่ได้
- ห้ามใช้อุปกรณ์ไฟฟ้าเสริมที่อาจรบกวนการทำงานของตัวรับสัญญาณวิทยุหรือระบบไฟฟ้าของรถ
- วางอุปกรณ์ไฟฟ้าเสริมให้อยู่ในตำแหน่งที่ไม่เสี่ยงต่อการทำให้คนขับหรือผู้โดยสารได้รับบาดเจ็บ ในกรณีที่มีการเบรกอย่างแรงหรือเมื่อเกิดการชน
- คอยดูอุปกรณ์ไฟฟ้าเสริมที่เชื่อมต่อไว้ตลอดเวลา เนื่องจากอุปกรณ์เหล่านี้อาจก่อให้เกิด

ความร้อนที่อาจทำให้ผู้โดยสารได้รับบาดเจ็บ
หรือทำให้ภายในรถไหม้ได้

คำเตือน

- ใช้อุปกรณ์ไฟฟ้าเสริมที่ไม่ชำรุดเสียหายและไม่มีความผิดปกติใดๆ เท่านั้น อุปกรณ์ไฟฟ้าเสริมจะต้องมีพิกัดแรงดันไฟฟ้า 230 โวลต์ และ 50 Hz โดยมีขั้วต่อที่ออกแบบมาสำหรับช็อคเกิดจ่ายไฟโดยเฉพาะ อุปกรณ์ไฟฟ้าเสริมจะต้องมีเครื่องหมายรับรองความปลอดภัย CE, UL หรือเครื่องหมายอื่นที่เทียบเท่ากัน
- ห้ามไม่ให้ช็อคเกิดจ่ายไฟ, ขั้วต่อ หรืออุปกรณ์ไฟฟ้าเสริมสัมผัสกับน้ำหรือสารเหลวอื่นๆ ห้ามสัมผัสหรือใช้งานช็อคเกิดจ่ายไฟถ้าพบว่ามีอาการชำรุดเสียหาย หรือช็อคเกิดจ่ายไฟสัมผัสกับน้ำหรือสารเหลวอื่นๆ

- ห้ามต่อปลั๊กพ่วงสาย, อะแดปเตอร์ หรือสายต่อเข้ากับช็อคเกิดจ่ายไฟ เนื่องจากอุปกรณ์เหล่านี้ อาจทำให้คุณสมบัติด้านความปลอดภัยของช็อคเกิดจ่ายไฟไม่สามารถทำงานได้
 - ช็อคเกิดจ่ายไฟจะมีฝาปิดป้องกัน เพื่อให้แน่ใจได้ว่าไม่มีสิ่งใดยื่นเข้าไปภายใน หรือทำให้ช็อคเกิดจ่ายไฟได้รับความเสียหาย ซึ่งทำให้ฝาปิดป้องกันไม่สามารถทำงานตามที่ออกแบบไว้ได้ ห้ามทั้งเด็กไว้ในรถโดยไม่มีผู้ดูแลในขณะที่ช็อคเกิดจ่ายไฟทำงานอยู่
- การไม่ปฏิบัติตามคำแนะนำทำให้ไว้ด้านบนอาจส่งผลให้ได้รับบาดเจ็บอย่างรุนแรงหรือเสียชีวิตเนื่องจากไฟฟ้าช็อตได้

การแสดงผลสถานะ

หลอดไดโอดบนช็อคเกิดจะแสดงผลสถานะของช็อคเกิด:

การแสดงผลสถานะ	สาเหตุ	การแก้ไข
ไฟสีเขียวสว่างค้าง	ช็อคเกิดกำลังจ่ายไฟไปยังอุปกรณ์ที่เชื่อมต่อ	ไม่ต้องดำเนินการ





การแสดงสถานะ	สาเหตุ	การแก้ไข
ไฟกะพริบสีส้ม	อุณหภูมิของตัวแปลงแรงดันไฟฟ้าของชอคเก็ตสูงเกินไป (เช่น เนื่องจากอุปกรณ์เครื่องกระแสไฟมากเกินไป หรือห้องโดยสารร้อนเกินไป)	ถอดปลั๊กออกและปล่อยให้ตัวแปลงแรงดันไฟฟ้าเย็นลง จากนั้นเสียบปลั๊กกลับเข้าไปใหม่
	อุปกรณ์ที่เชื่อมต่ออยู่ดึงกระแสไฟมากเกินไป (เป็นระยะๆ หรือต่อเนื่องตลอดเวลา) หรืออุปกรณ์ผิดปกติ	ไม่ต้องดำเนินการ อุปกรณ์ไม่สามารถเชื่อมต่อเข้ากับชอคเก็ตได้
หลอดไดโอดไม่ติดสว่าง	ชอคเก็ตตรวจจับไม่ได้ว่ามีการเสียบปลั๊ก	ตรวจสอบว่าเสียบปลั๊กเข้ากับชอคเก็ตอย่างถูกต้อง
	ชอคเก็ตไม่ทำงาน	ปิดสวิตช์กฎจราจรไปยังตำแหน่งระบบไฟฟ้าของรถที่ต่ำที่สุด।
	ชอคเก็ตทำงานแล้ว แต่ถูกยกเลิกการทำงานในขณะนี้	สตาร์ทเครื่องยนต์และ/หรือชาร์จแบตเตอรี่

ถ้าปัญหายังคงเกิดขึ้น ขอแนะนำให้ติดต่อศูนย์บริการของวอลโว่ที่ได้รับการแต่งตั้ง

คำเตือน

ห้ามดัดแปลงหรือซ่อมแซมชอคเก็ตจ่ายไฟ 230 โวลต์ด้วยตัวท่านเอง วอลโว่ขอแนะนำให้ติดต่อศูนย์บริการของวอลโว่ที่ได้รับอนุญาตอย่างเป็นทางการ

ปลั๊กไฟ 12 โวลต์



ปลั๊กไฟ 12 โวลต์ที่คอนโซลบริเวณโพงเพลากลาง, ที่นั่งด้านหน้า



ปลั๊กไฟ 12 โวลต์ที่คอนโซลบริเวณโพงเพลากลาง, ที่นั่งด้านหลัง

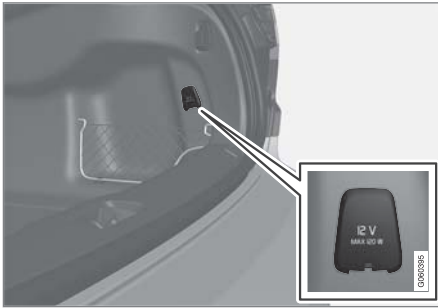

ปลั๊กไฟ 12 โวลต์ในห้องเก็บสัมภาระ*

ซอคเก็ตสามารถใช้สำหรับอุปกรณ์เสริมต่างๆ ที่ใช้ไฟ 12 โวลต์ เช่น เครื่องเล่นเพลง และตู้เย็น และโทรศัพท์มือถือ

ซอคเก็ตในคอนโซลบริเวณโพงเพลากลางสามารถปิดไว้อย่างมิดชิดด้วยที่จุดบุหรี่*

! **สำคัญ**

กำลังไฟฟ้าเอาต์พุตของซอคเก็ตจ่ายไฟคือ 120 วัตต์ต่อซอคเก็ต

การใช้งานซอคเก็ต

1. ถอดจุกปิดออก (คอนโซลบริเวณโพงเพลากลาง) หรือพับฝาปิดลง (ห้องเก็บสัมภาระ) และเสียบปลั๊กอุปกรณ์

2. เมื่อไม่ได้ใช้งานซอคเก็ตหรือหากต้องเปิดซอคเก็ตทิ้งไว้ ให้ถอดปลั๊กอุปกรณ์และใส่จุกปิดเข้าไว้ที่เดิม (คอนโซลบริเวณโพงเพลากลาง) หรือพับฝาปิดขึ้น (ห้องเก็บสัมภาระ)

ข้อมูลที่เกี่ยวข้อง

- ภายในห้องโดยสาร (น. 300)

การใช้งานที่จุดบุหรี่*

ที่จุดบุหรี่สามารถเสียบเข้ากับปลั๊กไฟ 12 โวลต์ที่ส่วนด้านหน้าและด้านหลังของคอนโซลบริเวณโพรงเพลากลางได้



ที่จุดบุหรี่ในคอนโซลบริเวณโพรงเพลากลาง, ที่นั่งด้านหน้า

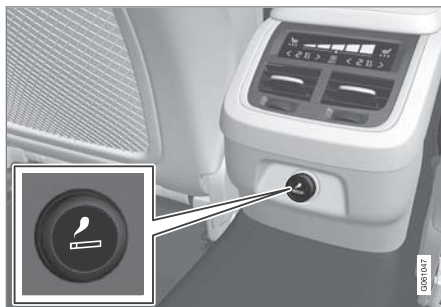

ที่จุดบุหรี่ในคอนโซลระหว่างที่นั่งด้านหน้า, ที่นั่งด้านหลัง

1. กดปุ่มบนที่จุดบุหรี่
> ขณะที่จุดบุหรี่กำลังทำความร้อน ปุ่มจะร้อนขึ้น
2. ดึงที่จุดบุหรี่ออกมาจากซอกเกิดและกดปุ่มหรือลงบนคอยล์ทำความร้อนเบาๆ
3. เสียบที่จุดบุหรี่กลับเข้าไปในซอกเกิด

! สำคัญ

สังเกตข้อควรระวังเมื่อใช้งานที่จุดบุหรี่ เพื่อไม่ให้ส่วนที่มีความร้อนทำความเสียหายให้แก่ภายในรถ

ข้อมูลที่เกี่ยวข้อง

- ช่องใส่สัมภาระในคอนโซล (น. 301)
- ช่องจ่ายไฟ (น. 302)
- การเทที่เขี่ยบุหรี่* (น. 307)

การเทที่เขี่ยบุหรี่*

ถ้ามีที่จุดบุหรี่ติดตั้งอยู่ในรถ ก็จะมีที่เขี่ยบุหรี่แบบถอดออกได้ติดตั้งอยู่ในที่วางแก้วที่คอนโซลระหว่างที่นั่งด้านหน้า และที่แผงประตูสำหรับที่นั่งด้านหลัง

การเทที่เขี่ยบุหรี่ที่คอนโซลบริเวณโพรงเพลากลาง

1. ถอดที่เขี่ยบุหรี่ออกโดยการดึงขึ้นตรงๆ จากที่วางแก้ว แล้วเทขยะที่อยู่ในออกให้หมด
2. ใส่ที่เขี่ยบุหรี่กลับเข้าไปในที่วางแก้ว

การเทที่เขี่ยบุหรี่ในแผงประตูสำหรับที่นั่งด้านหลัง

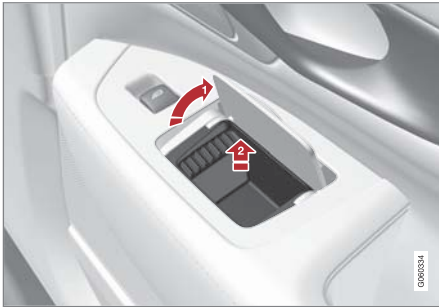

1. เปิดฝาปิดที่เขี่ยบุหรี่และดันฝาปิดขึ้นไปตามแนวตั้งจนสุด
 - > สลักล็อกที่ยึดที่เขี่ยบุหรี่เข้าตำแหน่งจะถูกปลดออก

2. ยกที่เขี่ยบุหรี่ขึ้นแล้วเทขยะภายในออกให้หมด
3. ใส่ที่เขี่ยบุหรี่กลับเข้าที่ โดยให้ที่เขี่ยบุหรี่เลื่อนลงไปตามรางที่ด้านข้าง

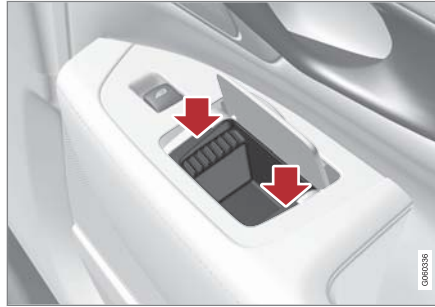

4. กดด้านข้างด้านที่สั้นกว่าของที่เขี่ยหรืออย่างระมัดระวัง
 - > สลักล็อกที่ยึดที่เขี่ยบุหรี่จะยัดเข้าตำแหน่งอีกครั้ง

ข้อมูลที่เกี่ยวข้อง

- ภายในห้องโดยสาร (น. 300)
- ช่องใส่สัมภาระในคอนโซล (น. 301)
- การใช้งานที่จุดบุหรี่* (น. 306)

การใช้ช่องเก็บของหน้ารถ

ช่องเก็บของนี้จะอยู่ที่ด้านผู้โดยสาร



ท่านสามารถเก็บสิ่งของต่างๆ เช่น คู่มือสำหรับเจ้าของรถฉบับพิมพ์และแผนที่ เป็นต้น ไว้ในช่องเก็บของหน้ารถได้ นอกจากนี้ ยังมีที่เหน็บปากกาอยู่ที่ด้านในของฝาปิดอีกด้วย

การล็อก/ปลดล็อกลิ้นชักเก็บของหน้ารถ*

ท่านสามารถล็อกช่องเก็บของหน้ารถได้ เช่น เมื่อนำรถเข้ารับบริการ, จอดทิ้งไว้ที่โรงแรม หรือในสถานการณอื่น ๆ ที่คล้ายคลึงกัน การล็อก/ปลดล็อกลิ้นชักเก็บของหน้ารถทำได้โดยใช้กุญแจที่จัดมาให้เท่านั้น



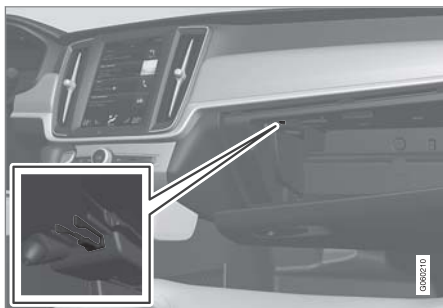

ช่องเก็บกุกญแจ

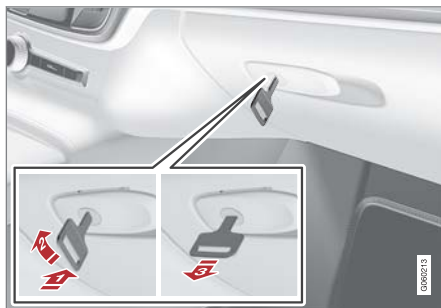

การลือกช่องเก็บของหน้ารถ:

- 1 สอดกุกญแจเข้าไปในกระบอกตัวลือกของลันชักเก็บของหน้ารถ
 - 2 หมุนกุกญแจตามเข็มนาฬิกา 90 องศา
 - 3 ดึงกุกญแจออก
- การปลดลือกจะทำได้ในลำดับกลับกัน

การใช้ช่องเก็บของหน้ารถเป็นช่องแช่เย็น*
 ช่องเก็บของหน้ารถสามารถใช้ในการแช่เย็นเครื่องดื่มหรืออาหารได้ การทำความเย็นจะทำงานเมื่อระบบควบคุมสภาพอากาศทำงาน (นั่นคือ เมื่อสวิตช์กุกญแจของรถอยู่ที่ตำแหน่ง II หรือเมื่อเครื่องยนต์ทำงานอยู่)

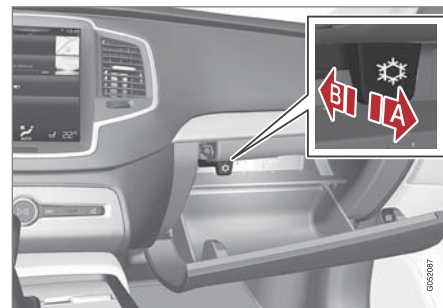

A การทำความเย็นทำงาน

B การทำความเย็นหยุดทำงาน

- สังงาน/ยกเลิกการงานของการทำงานทำความเย็นโดยการลือกตัวควบคุมเข้าหาห้องโดยสาร/ช่องเก็บของหน้ารถจนสุด

ข้อมูลที่เกี่ยวข้อง

- ภายในห้องโดยสาร (น. 300)
- การใช้การลือกส่วนตัว (น. 335)

ที่บังแดด

ที่ด้านหลังของตัวเรือนของที่บังแดดจะมีกระจก
แต่งหน้าพร้อมด้วยที่ใส่บัตร

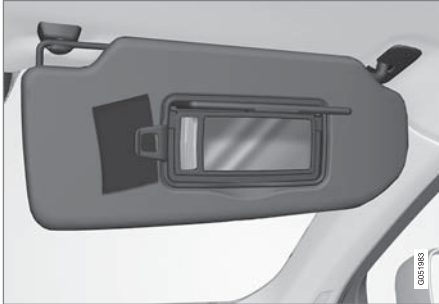

กระจกแต่งหน้าพร้อมด้วยไฟแสงสว่างและที่ใส่บัตร

ไฟแสงสว่างของกระจกแต่งหน้า* จะติดสว่างขึ้นโดย
อัตโนมัติเมื่อยกฝาปิดขึ้น

กรอบกระจกแต่งหน้าจะมีที่ใส่บัตรหรือตัวรวมอยู่ด้วย

ข้อมูลที่เกี่ยวข้อง

- ภายในห้องโดยสาร (น. 300)

ห้องเก็บสัมภาระ

รถรุ่นนี้มีพื้นที่เก็บสัมภาระที่ปรับเปลี่ยนได้ ซึ่งช่วย
ให้สามารถขนส่งสิ่งของขนาดใหญ่ได้อย่าง
ปลอดภัย

เมื่อพับพนักพิงของที่นั่งด้านหลังลง ห้องเก็บสัมภาระจะ
มีขนาดกว้างขวางมาก ใช้หุ้ยึดสัมภาระหรือตัวยึด
กระเป๋าเพื่อยึดสัมภาระ และแผงปิดสัมภาระแบบยึด
ออกได้* ในการปิดคลุมสัมภาระตามต้องการ ป้ายเตือน
รูปสี่เหลี่ยมและชุดปฐมพยาบาลก็เก็บอยู่ในห้องเก็บ
สัมภาระด้วยเช่นกัน

หูลากพ่วงของรถและชุดซ่อมรอยรั่วหรือล้ออะไหล่* จะ
เก็บอยู่ใต้พื้นห้องเก็บสัมภาระ

ข้อมูลที่เกี่ยวข้อง

- ฝาปิดช่องสัมภาระลอดผ่านบนที่นั่งด้านหลัง
(น. 312)
- การลดระดับพนักพิงของที่นั่งด้านหลัง (น. 194)
- การบรรทุกสัมภาระ (น. 309)
- ชุดเครื่องมือ (น. 637)

การบรรทุกสัมภาระ

เมื่อบรรทุกสัมภาระในรถ จะมีสิ่งที่จะต้องระลึกถึงอยู่
เสมออยู่จำนวนหนึ่ง

น้ำหนักบรรทุกขึ้นอยู่กับน้ำหนักรถเปล่า น้ำหนักรวมของ
ผู้โดยสารและอุปกรณ์เสริมทั้งหมดจะลดน้ำหนักบรรทุก
ของรถตามสัดส่วน

คำเตือน

ลักษณะในการขับขึ้นของรถยนต์จะเปลี่ยนแปลงตาม
น้ำหนักและตำแหน่งของสิ่งของบรรทุก

คำแนะนำสำหรับการบรรทุกสัมภาระในห้องเก็บ สัมภาระ

- วางสัมภาระให้พียงอยู่อย่างมั่นคงกับพนักพิงหลัง
ข้างหน้า
- วางสัมภาระให้อยู่กึ่งกลาง
- ควรวางวัตถุที่มีน้ำหนักมากไว้ในตำแหน่งที่ต่ำที่สุด
เท่าที่จะเป็นไปได้ หลีกเลี่ยงการวางสัมภาระที่มีน้ำ
หนักมากบนพนักพิงหลังที่พับลงแล้ว

- หุ้มขอบที่คมด้วยวัสดุนุ่มเพื่อไม่ให้เกิดความเสียหาย แก้ววัสดุหุ้มเบา
- ยึดล้มภาวะทั้งหมดในรูยึดล้มภาวะด้วยแถบรัดหรือแถบยึด

⚠ คำเตือน

วัตถุหนัก 20 กก. เมื่อหลุดกระเด็นในขณะที่เกิดการชนด้านหน้าด้วยความเร็ว 50 กม./ชม. (30 ไมล์ต่อชั่วโมง) จะให้แรงปะทะเท่ากับ 1000 กก.

⚠ คำเตือน

การป้องกันของมานนิรภัยกันกระแทกในแผงบุหลังคาอาจลดประสิทธิภาพลงหรือไม่มีการป้องกันเลย หากบรรทุกล้มภาวะสูงเกินไป

- ห้ามบรรทุกล้มภาวะจนสูงเกินพนักพิงหลัง

⚠ คำเตือน

ให้อึดล้มภาวะไว้เสมอ ในระหว่างการเบรกที่รุนแรง ล้มภาวะอาจจะเคลื่อนที่ได้ ทำให้ผู้โดยสารภายในรถได้รับบาดเจ็บ

หุ้มขอบที่คมด้วยวัสดุนุ่มเพื่อไม่ให้เกิดความเสียหาย แก้ววัสดุหุ้มเบา

ให้ดับเครื่องยนต์และใช้เบรกจอดเมื่อทำการบรรทุกล้มภาวะหรือถ่ายสิ่งของที่มีขนาดยาว มิฉะนั้น ท่านอาจดันคันเกียร์หรือคันเลือกเกียร์โดยไม่ได้ตั้งใจในขณะที่มีไหลดไปยังตำแหน่งขับ และรถจะเคลื่อนที่ได้

การเพิ่มพื้นที่ในห้องเก็บล้มภาวะ

เพื่อขยายพื้นที่ของห้องเก็บล้มภาวะและช่วยให้สามารถบรรทุกล้มภาวะได้มากขึ้น ท่านสามารถพับพนักพิงของที่นั่งด้านหลังลงได้ โปรดทราบว่า จะต้องไม่มีวัตถุใดๆ กีดขวางการทำงานของระบบ WHIPS สำหรับที่นั่งด้านหน้า ถ้าพนักพิงหลังของที่นั่งด้านหลังถูกพับลง

ฝาปิดช่องล้มภาวะตลอดมาน บนที่นั่งด้านหลังสามารถพับลงเพื่อบรรทุกล้มภาวะที่ยาวและแคบได้

ข้อแนะนำสำหรับการบรรทุกล้มภาวะบนหลังคา

สำหรับการบรรทุกล้มภาวะบนหลังคาควร ขอแนะนำให้อึดวางรองรับล้มภาวะ¹ ที่วอลโว่ได้พัฒนาขึ้น ทั้งนี้ก็เพื่อหลีกเลี่ยงความเสียหายที่อาจเกิดขึ้นแก่รถยนต์ และเพื่อให้มีปลอดภัยสูงสุดตลอดการเดินทาง

ทำตามขั้นตอนการติดตั้งที่ให้มาพร้อมกับราวบรรทุกล้มภาวะอย่างระมัดระวัง

- ตรวจสอบเป็นระยะๆ ว่าราวบรรทุกล้มภาวะและล้มภาวะยึดแน่นดีแล้ว รัดล้มภาวะให้แน่นหนาด้วยสายรัดล้มภาวะ
- กระจายน้ำหนักบรรทุกล้มภาวะเท่าๆ กันบนราวบรรทุกล้มภาวะ วางล้มภาวะชั้นที่หนักที่สุดไว้ล่างสุด
- พื้นที่ด้านลม และด้วยเหตุนี้ การสั่นเปลื้องน้ำมันเชื้อเพลิงจะเพิ่มขึ้นตามขนาดของล้มภาวะ
- ขับรถอย่างนุ่มนวล หลีกเลี่ยงการเร่งอย่างรวดเร็วกการเบรกอย่างรุนแรง และการเข้าโค้งฉับพลัน

¹ ท่านสามารถสั่งซื้อวางรองรับล้มภาวะของวอลโว่ได้จากตัวแทนจำหน่ายของวอลโว่ที่ได้รับการแต่งตั้งอย่างเป็นทางการ

⚠ คำเตือน

จุดศูนย์ถ่วงและลักษณะการขับซึ่งของรถจะเปลี่ยนไปเมื่อมีการบรรทุกสัมภาระบนหลังคา

อ่านเกี่ยวกับน้ำหนักบรรทุกบนหลังคาสูงสุดที่อนุญาตในส่วนเกี่ยวกับ น้ำหนัก

ข้อมูลที่เกี่ยวข้อง

- รุยัดสัมภาระ (น. 311)
- การลื้อค/ปลดลื้อคประตูท้าย (น. 333)
- ฝาปิดช่องสัมภาระลอดผ่านบนที่นั่งด้านหลัง (น. 312)
- การลดระดับพนักพิงของที่นั่งด้านหลัง (น. 194)
- ตะแกรงนิรภัย* (น. 317)
- ตาข่ายนิรภัย* (น. 315)
- แผงปิดห้องเก็บสัมภาระ* (น. 313)
- น้ำหนัก (น. 711)

รุยัดสัมภาระ

รุยัดสัมภาระแบบพับเก็บได้จะใช้เพื่อยึดแถบรัดที่ยึดเหนี่ยววัตถุในห้องเก็บสัมภาระ

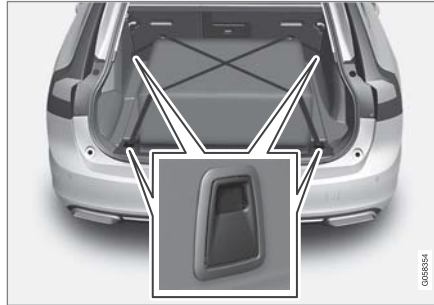

⚠ คำเตือน

วัตถุแข็ง, มีคม และ/หรือวัตถุที่มีน้ำหนักมากซึ่งส่วนที่ยื่นออกมาอาจเป็นสาเหตุให้เกิดการบาดเจ็บได้เมื่อมีการเบรกที่รุนแรง

ใช้เข็มขัดหรือสายรัดยึดวัตถุขนาดใหญ่และที่มีน้ำหนักมากไว้เสมอ

ข้อมูลที่เกี่ยวข้อง

- การบรรทุกสัมภาระ (น. 309)
- ตะขอแขวนถุง (น. 312)
- ตะแกรงนิรภัย* (น. 317)
- ตาข่ายนิรภัย* (น. 315)
- แผงปิดห้องเก็บสัมภาระ* (น. 313)

ตะขอแขวนถุง

ตะขอแขวนถุงพร้อมด้วยสายรัดยางจะทำให้ถุงอยู่กับที่ และป้องกันไม่ให้ถุงหล่นลงมา ซึ่งทำให้สิ่งของในถุงกระจัดกระจายอยู่ในห้องเก็บสัมภาระ

ได้ฝาปิดที่บริเวณพื้น*

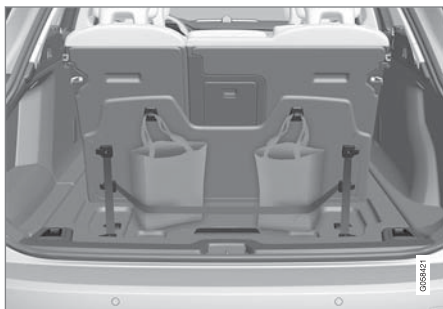

ภายในฝาปิดจะมีตะขอแขวนถุงสองตัวและสายรัดยาง² หนึ่งเส้น ซึ่งเป็นส่วนหนึ่งของฝาปิดที่บริเวณพื้นในห้องเก็บสัมภาระ สายรัดสามารถติดตั้งได้ที่ตำแหน่งด้วยกัน ยกฝาปิดขึ้นเพื่อใช้ตะขอแขวนถุง ยึดถุงเข้าในตำแหน่งที่เหมาะสมโดยใช้สายรัดยางที่จัดมาให้ ถ้าถุงมีหูหิ้วและมีความสูงที่เหมาะสม ให้แขวนไว้กับตะขอ

² ท่านสามารถสั่งซื้อสายรัดยางเพิ่มเติมได้จากตัวแทนจำหน่ายของวอลโว่

ทางด้านข้าง



ในห้องเก็บสัมภาระที่มีตะขออยู่บนแผงปิดด้านข้างของห้องเก็บสัมภาระด้านละสองตัว

! สำคัญ

ตะขอแขวนถุงสามารถรับน้ำหนักได้สูงสุด 5 กก.

ข้อมูลที่เกี่ยวข้อง

- การบรรทุกสัมภาระ (น. 309)
- ตะแกรงนิรภัย* (น. 317)
- ตาข่ายนิรภัย* (น. 315)
- แผงปิดห้องเก็บสัมภาระ* (น. 313)

ฝาปิดช่องสัมภาระลดผ่านบนที่นั่งด้านหลัง
ฝาปิดที่พนักพิงของที่นั่งด้านหลังสามารถเปิดออกเพื่อบรรทุกสัมภาระที่แคบและยาว เช่น สกี ได้

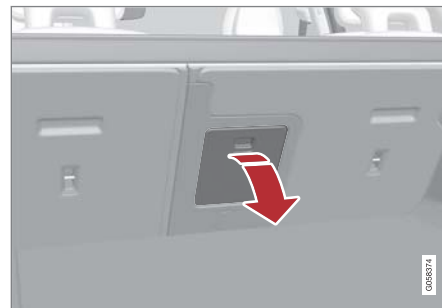

1. จับมือจับของฝาปิดในในห้องเก็บสัมภาระ และพับฝาปิดลงด้านล่าง
2. พับที่วางแขนบนที่นั่งด้านหลังไปทางด้านหน้า
ถ้าใช้ฟังก์ชันการล็อคส่วนตัว* จะต้องปิดฝาปิด

ข้อมูลที่เกี่ยวข้อง

- การใช้การล็อคส่วนตัว (น. 335)
- การบรรทุกสัมภาระ (น. 309)
- รูยึดสัมภาระ (น. 311)

แผงปิดห้องเก็บสัมภาระ*

ในตำแหน่งยึดออก แผงปิดห้องเก็บสัมภาระจะป้องกันไม่ให้คุณสามารถมองเห็นภายในห้องเก็บสัมภาระได้

การใส่

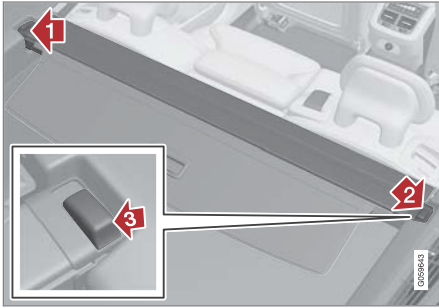

- 1▶ เสียบปลายด้านหนึ่งของแผงปิดห้องเก็บสัมภาระเข้าไปในร่องที่แผงด้านข้างของห้องเก็บสัมภาระ
- 2▶ จากนั้น ให้เสียบส่วนปลายอีกด้านหนึ่งเข้าไปในร่องที่แผงด้านข้างบนด้านตรงข้าม

- 3▶ กดส่วนปลายลงทั้งสองด้านลง โดยกดลงทีละด้าน > เมื่อได้ยินเสียง "คลิก" และเครื่องหมายสีแดงบนส่วนปลายแต่ละด้านหายไป นั่นหมายความว่า แผงปิดห้องเก็บสัมภาระเข้าตำแหน่งแล้ว ให้ตรวจสอบว่าได้ยึดเข้าอย่างแน่นหนา

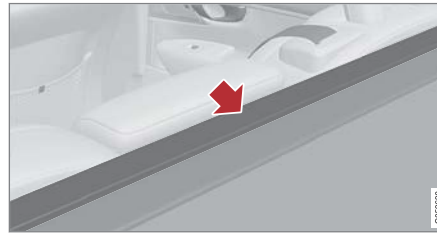

4. พับจานชิลด้านหน้าของแผงปิดห้องเก็บสัมภาระไปทางด้านหน้าเพื่อกำจัดช่องว่างระหว่างแผงปิดห้องเก็บสัมภาระกับพนักพิงของที่นั่งด้านหลัง

ถ้าต้องการใช้ตาข่ายนิรภัย* ในเวลาเดียวกันกับแผงปิดห้องเก็บสัมภาระ จะต้องติดตั้งตาข่ายนิรภัยก่อน

การใช้งาน

ตำแหน่งยึดออกของแผงปิดห้องเก็บสัมภาระมีสองตำแหน่ง นั่นคือ ตำแหน่งปิดทั้งหมดและตำแหน่งสำหรับการบรรทุกล้มภาวะ ซึ่งแผงปิดจะยึดออกบางส่วนเพื่อให้ยื่นมือเข้าไปในห้องเก็บสัมภาระได้ง่ายขึ้น

ตำแหน่งปิดทั้งหมด

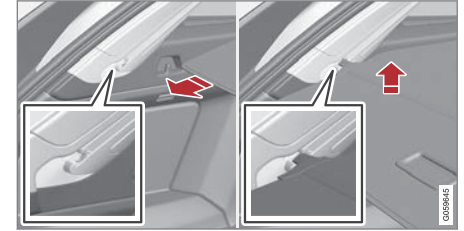

1. จับที่มีมือจับแล้วดึงแผงปิดห้องเก็บสัมภาระออกเพื่อให้แผงปิดเลื่อนไปบนแผงด้านข้างของห้องเก็บสัมภาระ ดึงไปจนถึงตำแหน่งสุด
2. สอดสลักยึดของฝาปิดเข้าไปในร่องในแผงด้านข้างปล่อยออก ในขณะเดียวกันให้เอียงมือจับขึ้นด้านบนเล็กน้อยเพื่อให้สลักยึดเกี่ยวเข้าที่ > แผงปิดห้องเก็บสัมภาระจะถูกล็อกไว้ในตำแหน่งปิดทั้งหมด

◀◀ โหมดการบรรจุทุกสัมภาระ

จากตำแหน่งที่ปิดทั้งหมด:

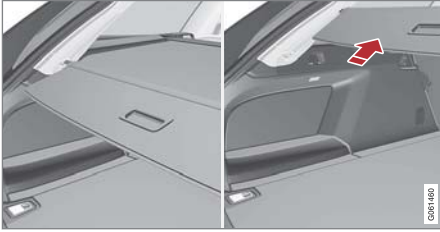

- จับมือจับเพื่อปลดสลักยึดออกจากขอเกี่ยว
 - > แผงปิดจะร่นเข้าจนกระทั่งหยุดลงที่ตำแหน่งสำหรับการบรรจุทุกสัมภาระ

การกลับไปตำแหน่งปิดทั้งหมดจากตำแหน่งสำหรับการบรรจุทุกสัมภาระ:

1. จับมือจับแล้วดึงแผงปิดห้องเก็บสัมภาระไปที่ตำแหน่งสุด
2. ปล่อยมือจับเพื่อให้สลักยึดเกี่ยวเข้ากับขอเกี่ยว
 - > แผงปิดจะล็อกเข้าที่ที่ตำแหน่งสำหรับการบรรจุทุกสัมภาระ

เมื่อมีแผงปิดห้องเก็บสัมภาระแบบอัตโนมัติ* ฝาปิดจะร่นเข้าจากตำแหน่งปิดทั้งหมดไปที่ตำแหน่งสำหรับการ

บรรจุทุกสัมภาระทุกครั้งที่เปิดประตูท้าย และจะยึดออกอีกครั้งเมื่อปิดประตูท้าย ฝาปิดห้องเก็บสัมภาระจะตรวจจับว่ามีสิ่งใดกีดขวางการเคลื่อนที่หรือไม่ และจะร่นเข้าโดยอัตโนมัติ

i หมายเหตุ

แผงปิดช่องเก็บสัมภาระอาจไม่ทำงานโดยอัตโนมัติเมื่ออุณหภูมิห้องโดยสารอยู่ในระดับต่ำ

! สำคัญ

ห้ามบรรจุทุกสิ่งของใดๆ บนแผงปิดห้องเก็บสัมภาระ

! สำคัญ

ใช้ความระมัดระวังเพื่อไม่ให้เกิดการชนกระแทกเมื่อเปิดหรือปิดแผงปิดห้องเก็บสัมภาระแบบอัตโนมัติ*

! สำคัญ

ถ้ามีการบรรจุทุกสัมภาระขนาดใหญ่ในห้องเก็บสัมภาระ แผงปิดห้องเก็บสัมภาระแบบอัตโนมัติ* จะเลื่อนไปที่ตำแหน่งร่นเข้าเพื่อหลีกเลี่ยงการชนกับสัมภาระ

การร่นเข้า

1. จากตำแหน่งที่ปิดทั้งหมด:

ยกมือจับขึ้นและดึงไปข้างหลังเพื่อปลดออกจากสลักยึดของแผงปิดสัมภาระ จากนั้นปล่อยมือจับ

จากตำแหน่งสำหรับการบรรจุทุกสัมภาระ

จับที่มือจับ แล้วดึงแผงปิดห้องเก็บสัมภาระในร่องออก จากนั้นดึงไปที่ตำแหน่งปิดทั้งหมด ยกมือจับขึ้น และดึงไปข้างหลังเพื่อปลดออกจากสลักยึด จากนั้นปล่อยมือจับ

2. ร่นแผงปิดพร้อมด้วยสลักยึดที่ด้านนอกของแผงด้านข้างจนกระทั่งแผงปิดหยุดที่ตำแหน่งร่นเข้า

โปรดทราบว่า แผงปิดห้องเก็บสัมภาระแบบร่นเข้าได้อาจบดบังทัศนวิสัยทางด้านหลังได้

การถอด

ในตำแหน่งร่นเข้า:

1. กดปุ่มที่ส่วนปลายด้านหนึ่งของแผงปิดห้องเก็บสัมภาระที่ร่นเข้าอยู่ แล้วยกออกจากปลายด้านนั้น
2. เอียงแผงปิดขึ้นด้านบน/ออกอย่างระมัดระวัง
 - > ปลายอีกด้านหนึ่งจะหลุดออกโดยอัตโนมัติ และท่านสามารถยกแผงปิดออกจากห้องเก็บสัมภาระได้

ข้อมูลที่เกี่ยวข้อง

- การบรรทุกสัมภาระ (น. 309)
- ตะแกรงนิรภัย* (น. 317)
- ตาข่ายนิรภัย* (น. 315)
- รุ่ยยึดสัมภาระ (น. 311)

ตาข่ายนิรภัย*

ตาข่ายนิรภัยจะป้องกันไม่ให้สัมภาระถูกเหวี่ยงเข้าไปในห้องโดยสารในกรณีที่มีการเบรกอย่างกะทันหัน

ตาข่ายนิรภัยถูกติดตั้งไว้กับจุดยึดที่สุด



เพื่อเหตุผลด้านความปลอดภัย จะต้องยึดตาข่ายนิรภัยตามที่อธิบายไว้ด้านล่างนี้

ตาข่ายนิรภัยทำจากไนลอนที่แข็งแรงและสามารถติดตั้งในรถได้สองตำแหน่ง:

- การติดตั้งด้านหลัง - ด้านหลังที่นั่งด้านหลัง
- การติดตั้งด้านหน้า - ด้านหลังที่นั่งด้านหน้า

คำเตือน

ต้องยึดสิ่งของต่างๆ ในช่องเก็บสัมภาระให้แน่น รวมทั้งใช้ตาข่ายนิรภัยที่ติดตั้งอย่างถูกต้อง





การใส่

การติดตั้งด้านหลัง

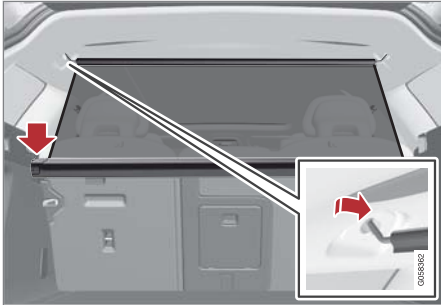

1. ถ้าจำเป็น ให้พับพนักพิงของที่นั่งด้านหลังไปทางด้านหน้าเพื่อช่วยให้ติดตั้งได้ง่ายขึ้น
2. วางส่วนปิดท้ายรถบรรทุกด้านหลังของเบาะนั่งด้านหลังของแผงปิดด้านข้าง กดส่วนปิดท้ายลงที่ละข้าง ตรวจสอบว่าได้ยึดติดไว้อย่างถูกต้องแล้ว
3. ดึงตาข่ายขึ้น
4. เกี่ยวหูยึดตัวหนึ่งของตาข่ายนิรภัยเข้ากับตัวยึดที่หลังคาบริเวณด้านหลัง แล้วดันหูยึดไปทางด้านหน้าจนถึงตำแหน่งสุด
5. เกี่ยวหูยึดอีกตัวหนึ่งของตาข่ายนิรภัยเข้ากับด้านตรงข้าม แล้วดันไปทางด้านหน้าจนถึงตำแหน่งสุด

การติดตั้งด้านหน้า

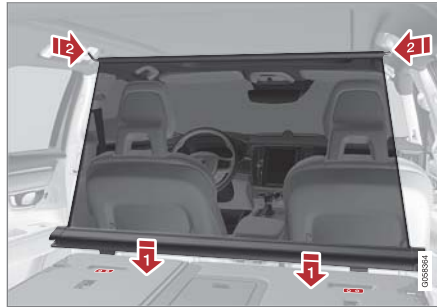

1. พับพนักพิงหลังของเบาะนั่งหลังไปข้างหน้า
2. จัดแนวรางยึดรถบรรทุกตาข่ายนิรภัยที่ด้านหน้าหัวยึดของพนักพิง
3. เลื่อนรถบรรทุกเข้าไปในห่วงยึด
4. ดึงตาข่ายขึ้น
5. เกี่ยวหูยึดตัวหนึ่งของตาข่ายนิรภัยเข้ากับตัวยึดที่หลังคาบริเวณด้านหน้า แล้วดันหูยึดไปทางด้านหน้าจนถึงตำแหน่งสุด
6. เกี่ยวหูยึดอีกตัวหนึ่งของตาข่ายนิรภัยเข้ากับด้านตรงข้าม แล้วดันไปทางด้านหน้าจนถึงตำแหน่งสุด

การถอดและการเก็บรักษา

1. ปลดตาข่ายนิรภัยออกจากตัวยึดที่หลังคาโดยการดันหูยึดไปทางด้านหลัง ปล่อยให้ตาข่ายม้วนกลับเข้าไปในรถบรรทุก

2.

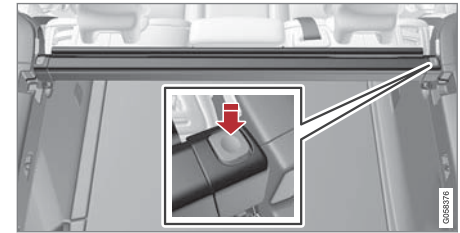

การติดตั้งด้านหลัง:

กดปุ่มที่แต่ละด้านของรถบรรทุกเพื่อปลดส่วนปิดท้ายออกจากหูยึด ยกตาข่ายนิรภัยออก

การติดตั้งด้านหน้า:

เลื่อนรถบรรทุกออกจากหูยึดแล้วยกตาข่ายนิรภัยออก

ข้อมูลที่เกี่ยวข้อง

- การบรรจุกัมภาระ (น. 309)
- ตะแกรงนิรภัย* (น. 317)

- แผงปิดห้องเก็บสัมภาระ* (น. 313)
- รุยี่ดสัมภาระ (น. 311)

ตะแกรงนิรภัย*

ตะแกรงนิรภัยจะป้องกันไม่ให้สัมภาระหรือสัตว์เลี้ยงในท้องเก็บสัมภาระถูกเหวี่ยงเข้าไปในห้องผู้โดยสาร

ตะแกรงนิรภัยได้รับการทดสอบการชนตามข้อกำหนดตามกฎหมาย ECE R17 และเป็นไปตามข้อกำหนดที่เข้มงวดของวอลโว่



เพื่อเหตุผลด้านความปลอดภัย จะต้องติดตั้งและยึดตะแกรงนิรภัยอย่างถูกต้องเสมอ

คำเตือน

ไม่ว่าในกรณีใดก็ตาม ห้ามไม่ให้ผู้โดยสารอยู่ในห้องเก็บสัมภาระในขณะที่รถกำลังเคลื่อนที่โดยเด็ดขาด ทั้งนี้เพื่อหลีกเลี่ยงไม่ให้เกิดการบาดเจ็บเมื่อเบรกอย่างแรงหรือเมื่อเกิดอุบัติเหตุขึ้น

การใช้

ก่อนที่จะทำการติดตั้งตะแกรงนิรภัยเป็นครั้งแรก จะต้องเปลี่ยนตัวยึดพลาสติกที่หลังคาที่มีอยู่เดิมไปเป็นตัวยึดที่ทำจากเหล็กเสียก่อน วอลโว่ขอแนะนำให้นำรถเข้าไปที่ศูนย์บริการวอลโว่ที่ได้รับอนุญาตเพื่อทำการเปลี่ยนตัวยึดที่หลังคานี้

1. พับพนักพิงหลังของเบาะนั่งหลังไปข้างหน้า
2. ตรวจสอบให้แน่ใจว่าตะแกรงนิรภัยหันไปในทิศทางที่ถูกต้อง ยกตะแกรงนิรภัยเข้าผ่านทางประตูด้านหลังด้านใดด้านหนึ่ง





3. จัดวางตำแหน่งหูยึดของตะแกรงนิรภัยบนตัวยึดที่
หลังคา

ขั้นตอนต่อไปจะสามารถทำได้ง่ายขึ้นถ้ามีคนสอง
คนช่วยกันจับตะแกรงนิรภัยให้อยู่ในตำแหน่งที่ถูก
ต้อง



4. ติดตั้งสกรูแล้วขันให้แน่น ทำแบบเดียวกันที่อีกด้าน
หนึ่ง

> ตรวจสอบว่าได้ยึดตะแกรงนิรภัยอย่างแน่นหนา
แล้ว

สำหรับข้อมูลเพิ่มเติมเกี่ยวกับเครื่องมือที่ต้องใช้และวิธี
ติดตั้ง/ถอด โปรดดูคำแนะนำในการติดตั้ง³ ที่จัดมาให้
เมื่อซื้อครั้งแรก

! **สำคัญ**

ตะแกรงป้องกันจะไม่สามารถพับขึ้นหรือลงได้เมื่อ
ติดตั้งฝาปิดที่เก็บสัมภาระ

ข้อมูลที่เกี่ยวข้อง

- การบรรทุกล้มเกาะ (น. 309)
- รูกีฬาล้มเกาะ (น. 311)
- ตาข่ายนิรภัย* (น. 315)
- แผงปิดห้องเก็บสัมภาระ* (น. 313)

³ คำแนะนำในการติดตั้งหมายเลข 31659257

ลือค และะสัจญานเต็อน

กุญแจรีโมตคอนโทรล

กุญแจรีโมตคอนโทรลล๊อค/ปลดล๊อคประตูและประตูท้าย กุญแจรีโมตคอนโทรลจำเป็นต้องอยู่ภายในรถ จึงจะสามารถสตาร์ทรถได้



กุญแจรีโมตคอนโทรลด้านซ้ายและกุญแจแบบไม่มีปุ่ม (Key Tag) ด้านขวา

ในระหว่างการสตาร์ทไม่จำเป็นต้องเสียบหรือใช้งานกุญแจรีโมตคอนโทรลแต่อย่างใด เนื่องจากกรณีระบบการสตาร์ทแบบไม่ใช้กุญแจ (Passive Start) ติดตั้งอยู่เป็นระบบมาตรฐาน กุญแจจะต้องอยู่ในห้องโดยสารด้านหน้า เช่น ในกระเป๋าของคนขับ หรือในที่วางแก้ว ที่คอนโซลระหว่างที่นั่งด้านหน้า เป็นต้น จึงจะสามารถสตาร์ทรถได้โปรดดูในส่วน "การสตาร์ทเครื่องยนต์"

และยังมีข้อขึ้นพิเศษสำหรับการล๊อค/ปลดล๊อคประตูและประตูท้ายแบบไม่ใช้กุญแจ (Passive Entry*) ให้เลือกใช้อีกด้วย กุญแจจะต้องอยู่ภายในระยะครึ่งวงกลมรัศมีประมาณ 1.5 เมตร จากประตูคนขับ และประมาณ 1 เมตร จากประตูท้าย โปรดดูในส่วน "ช่วงการทำงานของกุญแจรีโมตคอนโทรล"

ถ้ารถมีฟังก์ชันการสตาร์ทแบบไม่ใช้กุญแจและการล๊อค/ปลดล๊อคแบบไม่ใช้กุญแจ จะสามารถวางกุญแจรีโมตคอนโทรลไว้ที่ตำแหน่งใดก็ได้ภายในห้องโดยสารหรือห้องเก็บสัมภาระ โดยยังคงสามารถสตาร์ทรถได้

กุญแจรีโมตคอนโทรลแต่ละชุดที่จัดมาให้พร้อมกับรถสามารถเชื่อมโยงเข้ากับโปรไฟล์ของคนขับ ซึ่งมีการตั้งค่าโดยเฉพาสำหรับรถได้ เมื่อใช้กุญแจที่มีโปรไฟล์ใดโปรไฟล์หนึ่งอยู่ การตั้งค่าของรถจะได้รับการปรับให้สอดคล้องกับการตั้งค่าของโปรไฟล์นั้นๆ โปรดดูในส่วน "โปรไฟล์ของคนขับ"

กุญแจแบบไม่มีปุ่ม (Key Tag)

สำหรับรถที่ติดตั้งระบบการล๊อค/ปลดล๊อคแบบไม่ใช้กุญแจ* จะมีกุญแจแบบไม่มีปุ่ม (Key Tag) ซึ่งมีน้ำหนักเบาและมีขนาดเล็กจัดให้ กุญแจนี้จะทำงานเพื่อใช้ในการสตาร์ทและการล๊อค/ปลดล๊อคแบบไม่ใช้กุญแจในลักษณะเดียวกับกุญแจรีโมตคอนโทรลทั่วไปทุกประ

การ แต่จะไม่มีเขี้ยวกุญแจแบบถอดออกได้ และไม่สามารถเปลี่ยนแบตเตอรี่ได้ การติดตั้งกุญแจใหม่สามารถสั่งซื้อได้จากศูนย์บริการของวอลโว่ที่ได้รับการแต่งตั้งอย่างเป็นทางการ

การสั่งซื้อกุญแจเพิ่มเติม

รถจะมาพร้อมกับกุญแจรีโมตคอนโทรลสองชุด และถ้ารถมีระบบการล๊อค/ปลดล๊อคแบบไม่ใช้กุญแจ* ติดตั้งอยู่ ก็จะมีกุญแจแบบไม่มีปุ่มจัดให้อีกหนึ่งชุด ท่านสามารถสั่งซื้อกุญแจเพิ่มเติมได้ถ้าต้องการ สำหรับรถแต่ละคัน ท่านสามารถตั้งโปรแกรมกุญแจและนำไปใช้ได้สูงสุดสิบสองชุด ถ้ามีการสั่งซื้อกุญแจเพิ่ม ก็จะมีโปรไฟล์ของคนขับเพิ่มขึ้นด้วย - หนึ่งโปรไฟล์ต่อกุญแจรีโมตคอนโทรลหนึ่งชุด กรณีนี้ใช้สำหรับกุญแจแบบไม่มีปุ่มด้วย

ในกรณีที่กุญแจหาย โปรดดูในหัวข้อ "กุญแจรีโมตคอนโทรลหาย" ที่ด้านล่างนี้

ปุ่มของกุญแจรีโมตคอนโทรล



ปุ่มของกุญแจรีโมตคอนโทรลมีอยู่สี่ปุ่ม - หนึ่งปุ่มทางด้านซ้าย และอีกสามปุ่มทางด้านขวา

ซี การล๊อค - การกดปุ่มนี้จะเป็นการล๊อคประตูและประตูท้าย รวมถึงเปิดระบบสัญญาณเตือน* กดค้างไว้เพื่อปิดกระจกประตูทั้งหมด และหลังคาพาโนรามา* พร้อมกัน โปรดดูที่ส่วน "การล๊อค/การปลดล๊อคจากด้านนอก" และ "การล๊อค/การปลดล๊อคจากด้านใน"

ซี การปลดล๊อค - การกดปุ่มจะเป็นการปลดล๊อคประตูและประตูท้ายพร้อมกัน รวมถึงปิดระบบสัญญาณเตือนด้วย นอกจากนี้ การกดปุ่มค้างไว้ยังเป็นการเปิดกระจกประตูทุกบานพร้อมกัน - ซึ่งเรียก

ว่า การเปิดทั้งหมด¹ โปรดดูที่ส่วน "การล๊อค/ปลดล๊อคจากด้านนอก"

ค ประตุท้าย - ปลดล๊อคและปิดระบบสัญญาณเตือนเฉพาะสำหรับประตูท้ายเท่านั้น ในรถที่มีประตูท้ายแบบทำงานด้วยไฟฟ้า* ประตูท้ายไฟฟ้าจะเปิดโดยอัตโนมัติเมื่อกดปุ่มค้างไว้ นอกจากนี้ ยังสามารถปิดประตูท้ายด้วยการกดค้างไว้ได้อีกด้วย - เสียงสัญญาณเตือนจะดังขึ้น ดูในส่วน "ประตูท้ายแบบทำงานด้วยระบบไฟฟ้า"

ค ฟังก์ชันฉุกเฉิน - ใช้เพื่อดึงความสนใจในกรณีที่เกิดเหตุฉุกเฉิน กดปุ่มค้างไว้อย่างน้อย 3 วินาที หรือกดสองครั้งภายในเวลา 3 วินาทีเพื่อเปิดไฟเลี้ยวและแตร ท่านสามารถปิดการทำงานได้โดยใช้ปุ่มเดียวกันนี้ หลังจากที่มีระบบทำงานเป็นเวลาอย่างน้อย 5 วินาที มิฉะนั้น ฟังก์ชันนี้จะปิดการทำงานโดยอัตโนมัติหลังจากผ่านไป 3 นาที

คำเตือน

ถ้าท่านจำเป็นต้องทิ้งบุคคลใดบุคคลหนึ่งในรถ ตรวจสอบให้แน่ใจว่าได้ยกเลิกการทำงานของกระจกไฟฟ้าและชั้นรูปแล้ว โดยการนำกุญแจรีโมตคอนโทรลติดตัวไปด้วยเมื่อท่านออกจากรถ

หมายเหตุ

ระมัดระวังไม่ให้กุญแจรีโมตคอนโทรล/Key Tag ถูกล๊อคอยู่ภายในรถ

กุญแจรีโมตคอนโทรล/Key Tag ที่ถูกทิ้งไว้ในรถจะถูกยกเลิกการทำงานเมื่อล๊อครถและเปิดระบบสัญญาณเตือนโดยใช้กุญแจที่ถูกต้องอีกชุดหนึ่ง กุญแจที่ถูกยกเลิกการทำงานจะสามารถใช้งานได้อีกครั้งเมื่อปลดล๊อครถ

การรบกวน

การทำงานของกุญแจรีโมตคอนโทรลสำหรับการสตาร์ท และการล๊อค/ปลดล๊อคแบบไม่ใช้กุญแจ* อาจถูกรบกวนจากสนามแม่เหล็กไฟฟ้าและตัวกั้นสัญญาณได้

¹ ใช้เมื่อต้องกระบายอากาศในรถอย่างรวดเร็วในสภาพอากาศร้อน เป็นต้น



i หมายเหตุ

หลีกเลี่ยงการเก็บกุญแจรีโมตคอนโทรลไว้ใกล้กับวัตถุที่เป็นโลหะหรืออุปกรณ์อิเล็กทรอนิกส์อย่างเช่น โทรศัพท์มือถือ, แท็บเล็ต หรือเครื่องชาร์จ - ควรมีระยะห่างจากอุปกรณ์เหล่านี้อย่างน้อย 10-15 ซม.

หากยังมีการรบกวนอยู่ - ใช้ดอกกุญแจของกุญแจรีโมตคอนโทรล และวางกุญแจในตำแหน่งที่อ่านข้อมูลสำรองในที่ว่างแก้วเพื่อปิดระบบสัญญาณเตือนของรถ โปรดดูที่ส่วน "การลือค/ปลดลือคด้วยเช็วกุญแจแบบถอดได้"

i หมายเหตุ

เมื่อวางกุญแจรีโมตคอนโทรลไว้ในที่ว่างแก้ว ต้องแน่ใจว่าไม่มีกุญแจรถดอกอื่น, วัตถุที่เป็นโลหะ หรืออุปกรณ์อิเล็กทรอนิกส์ (เช่น โทรศัพท์มือถือ, แท็บเล็ต, แล็ปท็อป หรือเครื่องชาร์จ) อยู่ในที่ว่างแก้ว กุญแจรถหลายดอกที่วางอยู่ใกล้กันในที่ว่างแก้วสามารถสร้างสัญญาณรบกวนกันและกันได้

หากกุญแจรีโมตคอนโทรลหายไ้

ถ้าท่านทำกุญแจรีโมตคอนโทรลชุดหนึ่งหาย ท่านสามารถสั่งกุญแจรีโมตคอนโทรลชุดใหม่ได้ที่ศูนย์บริการ

ซึ่งขอแนะนำให้สั่งจากศูนย์บริการของวอลโว่ที่ได้รับการแต่งตั้งอย่างเป็นทางการ ท่านต้องนำกุญแจรีโมตคอนโทรลชุดอื่นๆ ที่เหลือไปยังศูนย์บริการด้วย รหัสของกุญแจที่หายไปจะถูกลบออกจากระบบ เพื่อเป็นการป้องกันขโมย

จำนวนกุญแจที่ลงทะเบียนไว้กับรถในปัจจุบันสามารถตรวจสอบได้ในมุมมองระดับบนสุดของจอแสดงผลส่วนกลาง

ข้อมูลที่เกี่ยวข้อง

- ระยะเวลาทำงานของกุญแจรีโมตคอนโทรล (น. 322)
- เช็วกุญแจแบบถอดได้ (น. 337)
- การเปลี่ยนแบตเตอรี่ในกุญแจรีโมตคอนโทรล (น. 345)
- การลือค/ปลดลือคจากภายในรถ (น. 330)
- การลือค/ปลดลือคจากภายนอกรถ (น. 326)
- โปรไฟล์ของคนขับ (น. 246)
- ประตุท้ายแบบทำงานด้วยระบบไฟฟ้า* (น. 340)
- การสตาร์ทรถ (น. 502)
- Red Key - กุญแจรีโมตคอนโทรลแบบจำกัดการทำงาน* (น. 323)

ระยะเวลาทำงานของกุญแจรีโมตคอนโทรลเพื่อให้กุญแจรีโมตคอนโทรลสามารถทำงานได้อย่างถูกต้อง กุญแจจะต้องอยู่ภายในช่วงระยะห่างจากรถตามที่กำหนดไว้

สำหรับการใช้งานแบบแมนนวล

ฟังก์ชันการทำงานของกุญแจรีโมตคอนโทรล เช่น การลือค/ปลดลือค ที่ทำโดยการกด ปุ่ม หรือ ปุ่ม จะมีระยะประมาณ 20 เมตร จากรถ

หากรถไม่สามารถตรวจจับได้ว่ามีการกดปุ่ม ให้ท่านเข้าไปใกล้รถมากกว่าเดิมและลองอีกครั้ง

สำหรับการทำงานแบบไม่ใช้กุญแจ?

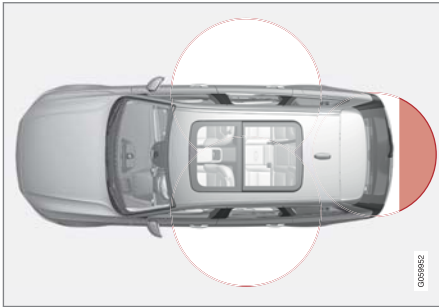

บริเวณที่ทำเครื่องหมายไว้ในภาพประกอบแสดงพื้นที่ที่ครอบคลุมโดยเสาอากาศของระบบ

สำหรับการทำงานแบบไม่ใช้กุญแจ กุญแจรีโมตคอนโทรลหรือกุญแจแบบไม่มีปุ่ม (Key Tag) จะตั้งอยู่ในพื้นที่ครึ่งวงกลมรัศมี 1.5 เมตรจากด้านข้างรถทั้งสองด้าน และประมาณ 1 เมตรจากประตูท้าย

i หมายเหตุ

ฟังก์ชันการทำงานต่างๆ ของกุญแจรีโมตคอนโทรลอาจถูกรบกวนจากคลื่นวิทยุในบริเวณโดยรอบ, อาคาร, สภาพภูมิประเทศ และอื่นๆ ได้ ท่านสามารถใช้ดอกกุญแจในการล๊อค/ปลดล๊อครถได้ตลอดเวลา

ถ้านำกุญแจรีโมตคอนโทรลออกจากรถ



ถ้านำกุญแจรีโมตคอนโทรลออกจากรถในขณะที่เครื่องยนต์ทำงานอยู่ ข้อความเตือน

Car key not found Removed from car จะแสดงขึ้นบนจอแสดงผลสำหรับคนขับ และจะมีเสียงเตือนดังขึ้นเมื่อปิดประตูทุกบานแล้ว

ข้อความจะหายไปเมื่อนำกุญแจกลับเข้ามาในรถอีกครั้งตามด้วยการกดปุ่ม O ที่แผงปุ่มกดทางด้านขวา หรือเมื่อปิดประตูทุกบานแล้ว

ข้อมูลที่เกี่ยวข้อง

- กุญแจรีโมตคอนโทรล (น. 320)
- ตำแหน่งของเสาอากาศสำหรับระบบการสตาร์ทและการล๊อค (น. 325)

Red Key - กุญแจรีโมตคอนโทรลแบบจำกัดการทำงาน*

Red Key ทำให้เจ้าของรถสามารถตั้งค่าขีดจำกัดสำหรับคุณสมบัติบางอย่างของรถได้ ขีดจำกัดเหล่านี้มีจุดมุ่งหมายเพื่อช่วยให้การขับขี่ปลอดภัยยิ่งขึ้น เมื่อให้ผู้อื่นยืมรถไปใช้ เป็นต้น



สำหรับ Red Key กุญแจรีโมตคอนโทรลแบบจำกัดการทำงานทำให้สามารถกำหนดความเร็วสูงสุดของรถ, ตั้งตัวเตือนความเร็ว และกำหนดระดับเสียงสูงสุดของระบบลำโพงได้ นอกจากนี้ ระบบการสนับสนุนคนขับของรถบางระบบจะทำงานอยู่ตลอดเวลาอีกด้วย ฟังก์ชัน

2 สำหรับการติดตั้งอุปกรณ์พิเศษการล๊อค/ปลดล๊อคแบบไม่ใช้กุญแจ (Passive Entry)* เท่านั้น

ล๊อคและสัญญาณเตือน

◀◀ อื่นๆ ของกุญแจนี้จะเหมือนกันกับฟังก์ชันของกุญแจรีโมตคอนโทรลทั่วไป

ท่านสามารถตั้งชื่อ Red Keys หนึ่งชุดหรือมากกว่านั้นได้จากตัวแทนจำหน่ายของวอลโว่ รถหนึ่งคันสามารถตั้งโปรแกรมและใช้งานกุญแจได้ทั้งหมดสิบเอ็ดชุด โดยรวมกุญแจแบบจำกัดการทำงานด้วย - กุญแจหนึ่งชุดจะต้องเป็นกุญแจรีโมตคอนโทรลแบบธรรมดา

การตั้งค่าสำหรับ Red Key จะทำโดยผู้ใช้กุญแจรีโมตคอนโทรลแบบธรรมดา โดยสามารถตั้งค่าได้จากมุมมองระดับบนสุดของจอแสดงผลส่วนกลาง; ไปที่: Settings → System → Driver Profiles → Red Keys

ผู้ใช้ Red Key ไม่สามารถยกเลิกการทำงานฟังก์ชันการสนับสนุนคนขับของรถบางฟังก์ชันได้

ข้อจำกัดต่างๆ มีจุดมุ่งหมายเพื่อเป็นมาตรการลดความเสี่ยงของการเกิดอุบัติเหตุ ซึ่งทำให้รู้สึกว่าการปลอดภัยมากขึ้นเมื่อให้ผู้อื่นนำไปขับ เช่น คนขับที่อายุน้อย, ผู้ให้บริการจอร์ดหรือศูนย์บริการ เป็นต้น ผู้ที่ใช้ Red Key จะไม่สามารถเปลี่ยนแปลงการตั้งค่าต่างๆ ได้

³ ออปชั่นพิเศษ สำหรับ Red Key เท่านั้น

การตั้งค่าที่สามารถทำได้

ท่านสามารถทำการตั้งค่าต่อไปนี้เพื่อใช้กับ Red Key ได้:

ตัวจำกัดความเร็ว (Speed Limiter)³ (เปิด/ปิด):

- ช่วงการตั้งค่า: 50-250 กม./ชม. (30-160 ไมล์ต่อชั่วโมง)
- การตั้งค่าเมื่อใช้งานครั้งแรกคือ 120 กม./ชม. (75 ไมล์ต่อชั่วโมง)
- ขั้นการเพิ่ม: 1 กม./ชม. (1 ไมล์ต่อชั่วโมง)



จอแสดงผลสำหรับคนขับจะแสดงสัญลักษณ์และข้อความ

Red key Speed limitation cannot be exceeded.

ตัวเตือนความเร็ว³ (เปิด/ปิด):

- ช่วงการตั้งค่า: 0-250 กม./ชม. (0-160 ไมล์ต่อชั่วโมง)
- การตั้งค่าเมื่อใช้งานครั้งแรกคือ 50, 70 และ 90 กม./ชม. (30, 45 และ 55 ไมล์ต่อชั่วโมง)
- ขั้นการเพิ่ม: 1 กม./ชม. (1 ไมล์ต่อชั่วโมง)
- จำนวนสูงสุดของการเตือนพร้อมกัน: 6

ระดับเสียงสูงสุดที่ลดลง³ (เปิด/ปิด):

- การตั้งค่าเมื่อใช้งานครั้งแรก: เปิดทำงาน

ระบบควบคุมความเร็วคงที่พร้อมการปรับความเร็วอัตโนมัติ³:

- การตั้งค่าเมื่อใช้งานครั้งแรก: รอบเวลายาวนานที่สุด
- สำหรับข้อมูลเพิ่มเติม โปรดดูในส่วน "ระบบควบคุมความเร็วคงที่พร้อมการปรับความเร็วอัตโนมัติ"

ฟังก์ชันการสนับสนุนคนขับ

ฟังก์ชันการสนับสนุนคนขับต่อไปนี้จะทำงานอยู่ตลอดเวลาสำหรับผู้ที่ใช้ Red Key:

- Blind Spot Information (BLIS)^{*} - โปรดดูในส่วน "Blind Spot Information"
- Lane assistance (LDW และ LKA)^{*} - โปรดดูที่ส่วน "ระบบช่วยรักษาช่องทางเดินรถ"
- การเตือนระยะห่าง^{*} - โปรดดูที่ส่วน "การเตือนระยะห่าง"
- City Safety - โปรดดูที่ส่วน "ระบบ City Safety"

^{*} ออปชั่นพิเศษ/อุปกรณ์เสริม

- Driver Alert Control (DAC)* - โปรดดูที่ส่วน "ระบบควบคุมการเตือนคนขับ"
- ข้อมูลป้ายจราจรบนถนน* - โปรดดูที่ส่วน "ข้อมูลป้ายจราจรบนถนน"

ข้อมูลที่เกี่ยวข้อง

- กุญแจรีโมตคอนโทรล (น. 320)
- ระบบควบคุมความเร็วคงที่พร้อมการปรับความเร็วอัตโนมัติ* (น. 387)
- ระบบเตือนระยะห่าง* (น. 384)
- Blind Spot Information* (น. 451)
- City Safety (น. 437)
- การช่วยรักษาช่องทางเดินรถ (น. 466)
- Driver Alert Control (น. 464)
- ข้อมูลป้ายจราจรบนถนน* (น. 459)
- โป้รไฟล์ของคนขับ (น. 246)

ตำแหน่งของเสาอากาศสำหรับระบบการสตาร์ทและการล็อค

รถมีระบบการสตาร์ทและการล็อคแบบไม่ใช้กุญแจ⁴ ติดตั้งอยู่ โดยจะมีเสาอากาศแบบรวมในตัวจำนวนหนึ่งติดตั้งอยู่ที่ตำแหน่งต่างๆ ภายในรถ

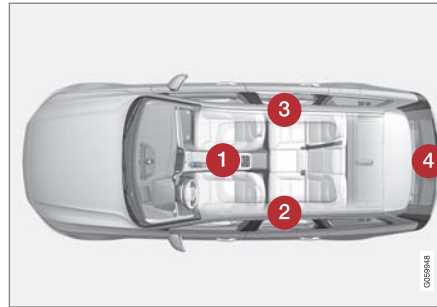

ตำแหน่งของเสาอากาศ

- 1 ใต้ที่วางแก้วที่ส่วนด้านหน้าของคนขับบริเวณโพรงเพลากลาง
- 2 ที่ด้านบนของส่วนด้านหน้าของประตูด้านหลังซ้าย⁵
- 3 ที่ด้านบนของส่วนด้านหน้าของประตูด้านหลังขวา⁵
- 4 ในห้องเก็บสัมภาระ

คำเตือน

ห้ามไม่ให้ผู้ที่มิอุปกรณ์ช่วยปรับอัตราการเต้นของหัวใจ (Pacemaker) เข้าใกล้เสาอากาศของระบบการทำงานแบบไม่ใช้กุญแจในระยะใกล้กว่า 22 ซม. ทั้งนี้เพื่อป้องกันการรบกวนทางไฟฟ้าระหว่างอุปกรณ์ช่วยปรับอัตราการเต้นของหัวใจกับระบบการทำงานแบบไม่ใช้กุญแจ

ข้อมูลที่เกี่ยวข้อง

- กุญแจรีโมตคอนโทรล (น. 320)
- ระยะเวลาการทำงานของกุญแจรีโมตคอนโทรล (น. 322)

⁴ ระบบล็อคแบบไม่ใช้กุญแจจะใช้กับรถที่มีการติดตั้งระบบการล็อค/ปลดล็อคแบบไม่ใช้กุญแจ (Passive Entry*) เท่านั้น

⁵ เฉพาะในรถที่มีการติดตั้งระบบการล็อค/ปลดล็อคแบบไม่ใช้กุญแจ (Passive Entry*) เท่านั้น

ล็อคและสัญญาณเตือน

การล็อค/ปลดล็อคจากภายนอก

การล็อค/ปลดล็อครถจากภายนอกทำได้โดยใช้ปุ่มบนกุญแจรีโมตคอนโทรล หรือโดยใช้มีดจับประตูหรือประตูท้าย ถ้ารถมีระบบการล็อค/ปลดล็อคแบบไม่ใช้กุญแจ (Passive Entry)* ติดตั้งอยู่ ประตูท้ายสามารถสั่งงานได้โดยใช้การทำงานด้วยระบบไฟฟ้า* และ/หรือ การเคลื่อนเท้า*

การล็อค/การปลดล็อค



ปุ่มบนกุญแจรีโมตคอนโทรลสามารถใช้ในการล็อค/ปลดล็อคประตูทั้งหมดและประตูท้ายพร้อมกันได้

การล็อค

ประตูคนขับจะต้องปิดอยู่ ขั้นตอนการล็อคจึงจะสามารถทำงานได้ ถ้าประตูอื่นๆ หรือประตูท้ายเปิดอยู่ ระบบจะไม่ทำการล็อคประตูเหล่านี้และสัญญาณเตือนจะยังไม่

พร้อมทำงาน* จนกว่าจะปิดประตูเหล่านี้เสียก่อน ตัวตรวจจับการเคลื่อนของสัญญาณเตือน* จะพร้อมทำงานเมื่อปิดและล็อคประตูทั้งหมดและประตูท้ายแล้ว

หมายเหตุ

ระมัดระวังไม่ให้กุญแจรีโมตคอนโทรล/Key Tag ถูกล็อคอยู่ในรถ

กุญแจรีโมตคอนโทรล/Key Tag ที่ถูกทิ้งไว้ในรถจะถูกยกเลิกการทำงานเมื่อล็อครถและเปิดระบบสัญญาณเตือนโดยใช้กุญแจที่ถูกต้องอีกชุดหนึ่ง กุญแจที่ถูกยกเลิกการทำงานจะสามารถใช้งานได้อีกครั้งเมื่อปลดล็อครถ

คำเตือน

ห้ามปล่อยให้ผู้โดยสารอยู่ในรถโดยที่ไม่ได้ยกเลิกระบบล็อคตายก่อน เพื่อป้องกันไม่ให้ผู้โดยสารถูกขังอยู่ในรถ

การปลดล็อค

ถ้าไม่สามารถล็อค/ปลดล็อคด้วยกุญแจรีโมตคอนโทรล อาจเป็นไปได้ว่าแบตเตอรี่หมดไฟ ในกรณีนี้ ให้ล็อคหรือปลดล็อคประตูคนขับโดยใช้เข็วกุญแจแบบถอดได้

สำหรับข้อมูลเพิ่มเติม โปรดดูในส่วน "เข็วกุญแจแบบถอดได้"

หมายเหตุ

ลองเข้าไปล็อครถมากขึ้นแล้วปลดล็อคอีกครั้ง

การตั้งค่าสำหรับการปลดล็อคแบบควบคุมจากระยะไกล

ท่านสามารถเลือกขั้นตอนการล็อครูปแบบต่างๆ ได้

1. แตะที่ Settings ในมุมมองระดับบนสุดของจอแสดงผลส่วนกลาง
2. กด My Car → Locking → Remote and Interior Unlock/>
3. เลือกตัวเลือก:
 - Unlock All Doors
 - ปลดล็อคประตูทุกบานพร้อมกัน
 - Single Door
 - ปลดล็อคประตูคนขับ การปลดล็อคประตูทุกบานทำได้โดยการกดปุ่มปลดล็อคที่กุญแจรีโมตคอนโทรลสองครั้ง

การตั้งค่าสำหรับฟังก์ชัน Remote and Interior Unlock ยังส่งผลต่อการปลดเซ็นทรัลล็อคโดยใช้มือจับจากภายในรถอีกด้วย สำหรับข้อมูลเพิ่มเติมว่าการปลดล็อคจากภายในรถได้รับผลกระทบอย่างไร โปรดดูในส่วน "การล็อค/การปลดล็อคจากภายในรถ"

การล็อค/ปลดล็อคแบบไม่ใช้กุญแจ*

ถ้ารถมีระบบการล็อค/ปลดล็อคแบบไม่ใช้กุญแจติดตั้งอยู่* เพียงแค่มีกุญแจรีโมตคอนโทรลอยู่ใกล้ๆ เช่น ในกระเป๋าเสื้อหรือกระเป๋าถือก็เพียงพอแล้ว ซึ่งทำให้สามารถเปิดประตูได้สะดวกยิ่งขึ้นถ้ามือของท่านไม่วางสำหรับข้อมูลเพิ่มเติมเกี่ยวกับช่วงการทำงานของระบบโปรดดูในส่วน "ช่วงการทำงานของกุญแจรีโมตคอนโทรล"

พื้นผิวสำหรับการสัมผัส

ที่ด้านนอกของมือจับประตูจะมีร่องสำหรับการล็อค ในขณะที่ด้านในจะมีพื้นผิวที่ไวต่อการสัมผัสสำหรับการปลดล็อค มือจับประตูท้ายจะมีแผ่นกดยางซึ่งใช้สำหรับการปลดล็อคเท่านั้น

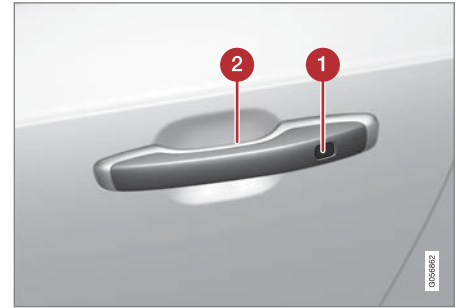

- 1 ร่องที่ไวต่อการสัมผัสสำหรับการล็อค
- 2 ผิวหน้าที่ไวต่อการสัมผัสสำหรับการปลดล็อค

หมายเหตุ

สิ่งที่สำคัญก็คือ จะต้องสัมผัสบริเวณที่ไวต่อการสัมผัสเพียงครั้งละหนึ่งบริเวณเท่านั้น การจับมือจับในขณะที่สัมผัสพื้นผิวสำหรับการล็อคจะทำให้เสี่ยงต่อการสั่งงานซ้ำซ้อน ซึ่งหมายความว่า การสั่งงานที่ร้องขอ (ล็อค/ปลดล็อค) จะไม่มีการดำเนินการ หรือมีการหน่วงเวลาก่อนดำเนินการออกไป





แผ่นกดยางบนฝากระโปรงหลังใช้สำหรับการปลดล็อคล้อเท่านั้น
การล็อคล้อแบบไม่ใช้กุญแจ
ประตูด้านข้างทั้งหมดจะต้องปิดอยู่จึงจะสามารถล็อคล้อครก
ได้ แต่ประตูท้ายจะสามารถเปิดได้ในระหว่างการล็อคล้อ
โดยใช้มือจับประตูด้านข้าง

- แต่พื้นผิวที่ทำเครื่องหมายไว้ที่ส่วนหลังของมือจับ
ประตูภายนอกหลังจากที่ปิดประตูแล้ว หรือกด
ปุ่มบนขอบด้านล่างของประตูท้าย เพื่อทำการล็อคล้อ
ก่อนที่จะเปิดประตูท้าย
 - > ไฟแสดงการล็อคล้อที่กระจกหน้าจะเริ่มกะพริบเพื่อ
ระบุว่ารล็อคล้ออยู่

เพื่อปิดกระจกประตูทั้งหมดและหลังคาแบบพาโนรามา*
พร้อมกัน - วางนิ้วบนร่องที่ไวต่อการสัมผัสบนด้านนอก

ของมือจับประตูจนกระทั่งกระจกประตูทั้งหมดและ
หลังคาแบบพาโนรามา*ปิด

การเข้ารถแบบไม่ใช้กุญแจ

- จับมือจับประตูหรือกดที่แผ่นกดยางได้มือจับประตู
ท้ายเพื่อปลดล็อคล้อครก
 - > ไฟแสดงการล็อคล้อที่กระจกหน้าจะดับลงเพื่อ
ยืนยันว่าได้ปลดล็อคล้อครกแล้ว - เปิดประตูหรือ
ประตูท้ายตามปกติ

การตั้งค่าสำหรับการเข้ารถแบบไม่ใช้กุญแจ

ท่านสามารถเลือกขั้นตอนการเข้ารถแบบไม่ใช้กุญแจรูป
แบบต่างๆ ได้

1. แต่ที่ Settings ในมุมมองระดับบนสุดของจอแสดง
ผลส่วนกลาง
2. แต่ที่ My Car → Locking → Keyless Unlock
3. เลือกตัวเลือก:
 - All Doors
 - ปลดล็อคล้อประตูทุกบานพร้อมกัน
 - Single Door
 - ปลดล็อคล้อประตูที่เลือก

การล็อคล้ออัตโนมัติ

ถ้าไม่มีการเปิดประตูบานใดบานหนึ่งหรือประตูท้าย
ภายในสองนาทีหลังจากปลดล็อคล้อ ประตูทุกบานและ
ประตูท้ายจะถูกล็อกอีกครั้งโดยอัตโนมัติ การทำงานนี้จะ
ช่วยป้องกันในกรณีที่ท่านปลดล็อคล้อครกโดยไม่ได้ตั้งใจ

การปลดล็อคล้อด้วย Volvo On Call

การปลดล็อคล้อครกจากระยะไกลสามารถทำได้โดยใช้แอป
Volvo On Call*

ข้อมูลที่เกี่ยวข้อง

- กุญแจรีโมตคอนโทรล (น. 320)
- ประตูท้ายแบบทำงานด้วยระบบไฟฟ้า* (น. 340)
- การล็อคล้อ/ปลดล็อคล้อประตูท้าย (น. 333)
- การเปิด/ปิดประตูท้ายด้วยการเคลื่อนเท้า*
(น. 343)
- ระยะเวลาการทำงานของกุญแจรีโมตคอนโทรล
(น. 322)
- เชื้อวกุญแจแบบถอดได้ (น. 337)
- สัญญาณเตือน* (น. 351)

ไฟแสดงการล็อก/ปลดล็อกรถ

เมื่อรถถูกล็อกหรือปลดล็อกโดยใช้กุญแจรีโมตคอนโทรล ไฟสีเขียวต่างๆ ยืนยันว่า การล็อก/การปลดล็อกทำงานถูกต้อง

ท่านสามารถปรับการแสดงผลสำหรับการล็อก/การปลดล็อกแยกกันได้ โปรดดูในหัวข้อ "เลือกวิธีที่รถยืนยันการล็อกและการปลดล็อก"

ไฟแสดงภายนอกรถ

การล็อก

- ไฟกะพริบเตือนฉุกเฉินของรถจะแสดงว่าได้ทำการล็อกแล้วโดยการกะพริบหนึ่งครั้ง แล้วพักกระจกมองข้าง⁶ เข้า

การปลดล็อก

- ไฟกะพริบเตือนฉุกเฉินของรถจะแสดงว่าได้ปลดล็อกแล้วโดยการกะพริบสองครั้ง และกางกระจกมองข้าง⁶ ออก

ประตูทุกบาน ประตูท้าย และฝากระโปรงหน้าต้องถูกปิดไว้เพื่อแสดงว่ารถถูกล็อกอยู่

หากทำการล็อกขณะที่ปิดประตูด้านคนขับเพียงด้านเดียว⁷ รถจะล็อกแต่ไฟกะพริบการเตือนฉุกเฉินจะกะพริบหลังจากประตูทุกบาน ประตูท้าย และฝากระโปรงหน้าถูกปิด

ไฟแสดงการล็อกและระบบสัญญาณเตือน

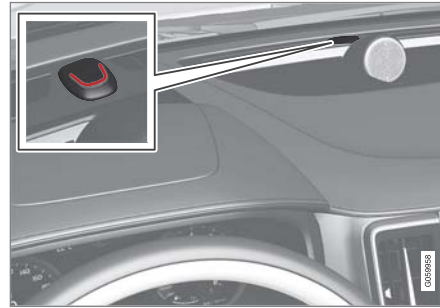

ไฟแสดงการล็อกและระบบสัญญาณเตือนบนแผงคอนโซลหน้าจะแสดงสถานะของระบบสัญญาณเตือน

กะพริบยาวแสดงถึงการล็อกรถ เมื่อรถถูกล็อกแล้ว ไฟแสดงการล็อกจะแสดงโดยการกะพริบสั้นๆ เป็นจังหวะ

การแสดงในปุ่มล็อก

ประตูด้านหน้า



ปุ่มล็อกพร้อมด้วยไฟแสดงในประตูด้านหน้า

ไฟแสดงที่ติดสว่างขึ้นในปุ่มล็อกของประตูด้านหน้าประตูใดประตูหนึ่ง เป็นการระบุว่าประตูทั้งหมดล็อกอยู่ หากมีประตูด้านใดด้านหนึ่งเปิดอยู่ ไฟที่ปุ่มล็อกของประตูด้านหน้าทั้งสองบานจะดับลง

⁶ สำหรับรถที่มีกระจกมองข้างแบบพับได้เท่านั้น

⁷ ไม่ใช้กับรถที่มีการติดตั้งการล็อก/ปลดล็อกแบบไม่ใช้กุญแจ (Passive Entry*)

ล็อคและสัญญาณเตือน

ในประตูทั้งหมด*



ปุ่มล็อคที่มีไฟแสดงสถานะในประตูด้านหลัง

ไฟแสดงสถานะที่ติดสว่างขึ้นในปุ่มล็อคของประตูด้านบานใดบานหนึ่ง เป็นการระบุว่าประตูบานนั้นถูกล็อคอยู่ หากมีประตูบานใดบานหนึ่งถูกปลดล็อค ไฟของประตูบานนั้นจะดับลงขณะที่ไฟของประตูบานอื่นจะยังคงติดสว่าง

เลือกวิธีที่รถใช้ในการยืนยันการล็อคและปลดล็อค

การตั้งค่าตัวเลือกต่างๆ สำหรับการแสดงสถานะการล็อค/ปลดล็อคสามารถทำได้บนจอแสดงผลส่วนกลาง

1. แตะที่ Settings ในมุมมองระดับบนสุดของจอแสดงผลส่วนกลาง

2. กด My Car → Locking → Visible Locking Feedback/>

3. เลือกการตั้งค่าสำหรับการยืนยันด้วยเสียงและไฟ

อ่านเพิ่มเติมเกี่ยวกับการแสดงสถานะการล็อค/การปลดล็อคในส่วน "การจัดการไฟส่องสว่าง" และ "การปรับกระจกมองข้าง"

ข้อมูลที่เกี่ยวข้อง

- การล็อค/ปลดล็อคจากภายนอก (น. 326)
- ไฟส่องสว่างนำทางเข้ารถ (น. 216)
- การปรับกระจกมองข้าง (น. 223)

การล็อค/ปลดล็อคจากภายในรถ

ท่านสามารถล็อคและปลดล็อคประตูและประตูท้ายจากภายในรถได้โดยใช้ตัวควบคุมเซ็นทรัลล็อคที่ประตูด้านหน้า ตัวควบคุมการล็อค* ที่ประตูด้านหลังแต่ละประตูจะทำการล็อคประตูด้านหลังด้านนั้นๆ

เซ็นทรัลล็อค



ปุ่มล็อค/ปลดล็อคพร้อมด้วยไฟแสดงในประตูด้านหน้า

- กดปุ่ม  เพื่อล็อค และกดปุ่ม  เพื่อปลดล็อค

การปลดล็อค

- กดปุ่ม  เพื่อปลดล็อคประตูทั้งหมดและประตูท้าย

นอกจากนี้ การกดปุ่ม **๒** ดังไว้ยังเป็นการเปิดกระจก ประตูทั้งหมดพร้อมกันอีกด้วย - ซึ่งเรียกว่า การเปิด ทั้งหมด^๘

วิธีปลดล็อควิธีอื่น



มือจับสำหรับการเปิดซึ่งเป็นทางเลือกวิธีหนึ่งในการปลด ล็อคประตูด้านหน้า

- ดึงมือจับสำหรับเปิดของประตูด้านหน้าด้านใดด้าน หนึ่งแล้วปล่อย
 - > ถ้าเลือกตัวเลือก Unlock All Doors สำหรับ ฟังก์ชัน Remote and Interior Unlock ของ กุญแจรีโมตคอนโทรล ประตูทุกบานจะถูกปลด ล็อคออก ถ้าเลือกตัวเลือก Single Door เฉพาะ ประตูด้านหน้าด้านนั้นๆ เท่านั้นที่จะปลดล็อค และเปิดออก

สำหรับข้อมูลเพิ่มเติมเกี่ยวกับ Remote and Interior Unlock โปรดดูในส่วน "การล็อค/การปลดล็อคจาก ภายนอกรถ"

การล็อค

- กดปุ่ม **๓** - ประตูด้านหน้าทั้งสองด้านจะต้องปิด อยู่
 - > ประตูทั้งหมดและประตูท้ายจะถูกล็อค

การกดปุ่ม **๓** ดังไว้จะเป็นการปิดกระจกประตูทุกบาน และหลังคาพาโนรามา* พร้อมกัน

ปุ่มล็อค* ประตูหลัง



ปุ่มล็อคพร้อมด้วยไฟแสดงโมประตูด้านหลัง

ปุ่มล็อคที่ประตูหลังจะทำการล็อคเพียงประตูบานดังกล่าว

ในปลดล็อคประตูด้านหลัง:

- ดึงมือจับประตู ประตูด้านหลังจะปลดล็อคและเปิด ออก

^๘ ใช้เมื่อต้องการระบายอากาศในรถอย่างรวดเร็วในสภาพอากาศร้อน เป็นต้น

ล็อกและสัญญาณเตือน

การตั้งค่าสำหรับการล็อกอัตโนมัติ

ประตูต่างๆ และประตูท้ายสามารถล็อกได้โดยอัตโนมัติเมื่อรถเริ่มเคลื่อนที่

1. แตะที่ Settings ในมุมมองระดับบนสุดของจอแสดงผลส่วนกลาง
2. กด My Car → Locking/>
3. เลือก Auto Lock Doors While Driving

ข้อมูลที่เกี่ยวข้อง

- การล็อก/ปลดล็อกจากภายนอก (น. 326)
- ไฟแสดงการล็อก/ปลดล็อก (น. 329)

ชุดล็อกตายตัว*

ล็อกตายหมายความว่า กลไกของมือจับประตูทุกบานจะไม่ทำงาน ทำให้ไม่สามารถเปิดประตูจากภายในรถได้

การสั่งงานระบบล็อกตายทำได้โดยใช้กุญแจรีโมตคอนโทรล และการล็อกแบบไม่ใช้กุญแจ (Passive Entry*) ระบบล็อกตายจะหน่วงเวลาการทำงานประมาณ 10 วินาที หลังจากการล็อกประตู

หมายเหตุ

หากเปิดรถภายในระยะเวลาที่รอ ลำดับการทำงานจะถูกขัดจังหวะและสัญญาณเตือนจะยกเลิกการทำงาน

เมื่อเปิดใช้งานชุดล็อกตายตัว จะสามารถปลดล็อกครกได้โดยใช้กุญแจรีโมตคอนโทรล, การปลดล็อกแบบไม่ใช้กุญแจ หรือแอป Volvo On Call* เท่านั้น นอกจากนี้ ยังสามารถปลดล็อกประตูด้านหน้าซ้ายโดยใช้คอกกุญแจแบบถอดได้ได้อีกด้วย ถ้าปลดล็อกครกด้วยคอกกุญแจแบบถอดได้ สัญญาณเตือน* จะถูกกระตุ้น

ให้ทำงาน สำหรับวิธีการปิดสัญญาณเตือน โปรดดูในส่วน "สัญญาณเตือน"

คำเตือน

ห้ามปล่อยให้ผู้โดยสารอยู่ในรถโดยที่ไม่ได้ยกเลิกระบบล็อกตายก่อน เพื่อป้องกันไม่ให้ผู้โดยสารถูกขังอยู่ในรถ

การปิดการทำงานของชุดล็อกตายตัวชั่วคราว

ถ้าจะมีใครบางคนนั่งอยู่ในรถแต่ต้องการให้ล็อกประตูรถได้จากภายนอกเท่านั้น ท่านสามารถปิดระบบล็อกตายตัวชั่วคราวได้โดยใช้ฟังก์ชัน Reduced guard



แตะที่ปุ่ม Reduced guard ในมุมมองฟังก์ชันการทำงานของจอแสดงผลส่วนกลาง

ท่านยังสามารถเลือกการลดระดับการทำงานของสัญญาณเตือนในมุมมองระดับบนสุดของจอแสดงผลส่วนกลางได้อีกด้วย

- แตะที่ Settings → My Car → Locking แล้วเลือก Reduced Guard

หลังจากนั้น Reduced Guard จะแสดงขึ้นบนจอแสดงผลส่วนกลาง และชุดล็อคตายตัวจะปิดทำงานชั่วคราวเมื่อทำการล็อครถในครั้งถัดไป

ในระบบการล็อคแบบเดิม ซอคเก็ตไฟฟ้าจะถูกยกเลิกการทำงานทันที แต่เมื่อระบบล็อคตายถูกยกเลิกการทำงานชั่วคราว ระบบจะถูกสั่งการหลังจากการล็อคประตูในเวลาไม่เกิน 10 นาที

หากปลดล็อคและล็อครถอีกครั้ง ระบบล็อคตายจะถูกยกเลิกการทำงานชั่วคราวอีกครั้ง โปรดสังเกตว่า ตัวตรวจจับการเคลื่อนไหวและความเอียง* ของระบบสัญญาณเตือนจะปิดทำงานในเวลาเดียวกันด้วย ระบบจะถูกรีเซ็ตเมื่อสตาร์ทรถในครั้งถัดไป

i **หมายเหตุ**

- โปรดระลึกอยู่เสมอว่า สัญญาณเตือนของรถจะทำงานเมื่อรถถูกล็อค
- หากประตูบานใดบานหนึ่งเปิดจากด้านใน สัญญาณเตือนจะถูกกระตุ้น

ข้อมูลที่เกี่ยวข้อง

- กฎจราจรโมโตคอนโทรล (น. 320)
- การล็อค/ปลดล็อคจากภายนอก (น. 326)

- การล็อค/ปลดล็อคจากภายในรถ (น. 330)
- การล็อค/ปลดล็อคด้วยเซ็นเซอร์กฎจราจรแบบถอดได้ (น. 338)
- สัญญาณเตือน* (น. 351)

การล็อค/ปลดล็อคประตูท้าย

การล็อค/ปลดล็อคและการเปิดประตูท้ายสามารถทำได้หลายวิธี ขึ้นอยู่กับระดับของอุปกรณ์ที่ติดตั้งอยู่ในรถ

การปลดล็อคประตูท้ายด้วยกุญแจรีโมตคอนโทรล





ท่านสามารถใช้ปุ่ม  บนกุญแจรีโมตคอนโทรลในการปิดระบบสัญญาณเตือนสำหรับประตูท้ายและปลดล็อคประตูท้ายได้

มีวิธีปลดล็อคประตูท้ายสองวิธีที่แตกต่างกัน



ล็อคล้อและสัญญาณเตือน

1. กดปุ่ม  ที่กุญแจรีโมตคอนโทรล
- > ไฟแสดงการล็อคล้อและระบบสัญญาณเตือนบนแผงคอนโซลหน้าจะดับลง เพื่อแสดงว่าระบบสัญญาณเตือนสำหรับรถทั้งคันไม่ทำงาน
- เซ็นเซอร์ตรวจจับการเคลื่อนไหวและเซ็นเซอร์วัดระดับของสัญญาณเตือน และเซ็นเซอร์ต่างๆ สำหรับการเปิดประตูท้ายจะถูกปลดการต่อเชื่อม
- ประตูท้ายจะปลดล็อคล้อออกแต่ยังคงปิดอยู่ในขณะที่ประตูทั้งหมดจะยังคงล็อคล้ออยู่ และฟังก์ชันสัญญาณเตือนของประตูจะยังคงทำงานอยู่
- เพื่อเปิดประตูท้าย จับแผงความดันยางได้มือจับประตูท้าย แล้วเปิดประตูท้าย
- หากประตูท้ายไม่เปิดภายใน 2 นาที ประตูจะถูกล็อคล้ออีกครั้ง และรถจะเตรียมป้องกันอีกครั้ง

- พร้อมประตูท้ายแบบทำงานด้วยระบบไฟฟ้า* ออปชั่น
2. กดปุ่ม  บนกุญแจรีโมตคอนโทรลค้างไว้ (ประมาณ 1.5 วินาที)
- > ประตูท้ายจะปลดล็อคล้อออกและเปิดอยู่ในขณะที่ประตูทั้งหมดจะยังคงล็อคล้ออยู่ และฟังก์ชันสัญญาณเตือนของประตูจะยังคงทำงานอยู่

การปลดล็อคล้อประตูท้ายแบบไม่ใช้กุญแจ*

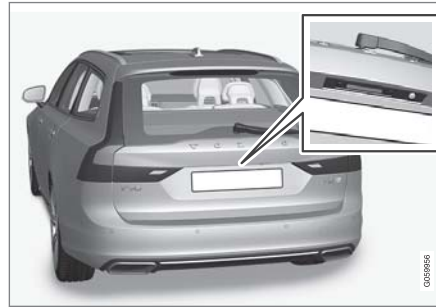

แผ่นยางพร้อมด้วยพื้นผิวที่ไวต่อแรงกด

ประตูท้ายปิดค้างอยู่โดยล็อคล้อไฟฟ้า เพียงแค่ท่านมีกุญแจรีโมตคอนโทรลอยู่ใกล้ๆ เช่น ในกระเป๋าเสื้อ หรือ กระเป๋าถือ ก็เพียงพอแล้ว

1. ในการเปิดประตูท้าย - กดแผ่นกดยางที่อยู่ใต้มือจับประตูท้ายเบาๆ
 - > ล็อคล้อจะถูกปลดออก

i หมายเหตุ

หากตรวจพบว่ากุญแจรีโมตคอนโทรลยังอยู่ใกล้ประตูท้ายไม่พอ การล็อคล้อ/การปลดล็อคล้อจะไม่ทำงานสำหรับข้อมูลเพิ่มเติมกรุณาดูในส่วน "ช่วงทำงานของกุญแจรีโมตคอนโทรล"

2. ยกมือจับด้านนอกเพื่อเปิดประตูท้ายเต็มที่

! สำคัญ

- ในการปลดล็อคล้อห้องเก็บสัมภาระจะใช้แรงกดเพียงเล็กน้อย ให้กดเบาๆ ตรงส่วนที่เป็นยาง
- อย่ายกแผงยางในขณะที่เปิดห้องเก็บของ ให้ยกที่ส่วนมือจับ การใช้แรงกดมากเกินไปอาจทำให้หน้าสัมผัสไฟฟ้าบนแผงยางเสียหาย

⚠ คำเตือน

ห้ามขับรถในขณะที่ประตูท้ายเปิดอยู่! ควันพิษไอเสียอาจจะถูกดูดเข้าไปในรถผ่านทางห้องเก็บสัมภาระ

การปลดล๊อคประตูท้ายจากภายในรถ



การปลดล๊อคประตูท้าย:

1. กดปุ่ม  บนแผงคอนโซลหน้าอื่นๆ
 - > ประตูท้ายสามารถปลดล๊อคและเปิดจากด้านนอกโดยการกดที่แผ่นประกับที่หุ้มด้วยยาง

Plus ที่มีมือป้อนประตูท้ายแบบทำงานด้วยระบบไฟฟ้า

2. กดค้างบนปุ่ม  บนแผงคอนโซลหน้า
 - > ประตูท้ายเปิด

การล๊อคด้วยกุญแจรีโมตคอนโทรล

- กดปุ่ม  ที่กุญแจรีโมตคอนโทรล
 - > ไฟแสดงการล๊อคและสัญญาณเตือนบนแผงคอนโซลหน้าเริ่มกะพริบ - รถได้ถูกล๊อคและสัญญาณเตือน* พร้อมทำงานแล้ว

ข้อมูลที่เกี่ยวข้อง

- กุญแจรีโมตคอนโทรล (น. 320)
- ประตูท้ายแบบทำงานด้วยระบบไฟฟ้า* (น. 340)
- การเปิด/ปิดประตูท้ายด้วยการเคลื่อนเท้า* (น. 343)

การใช้การล๊อคส่วนตัว

ท่านสามารถล๊อคประตูท้ายโดยใช้การล๊อคที่เรียกว่า "การล๊อคส่วนตัว" ได้ เช่น เมื่อนำรถเข้ารับบริการ, จอดทิ้งไว้ที่โรงแรม หรือในสถานการณ์อื่นๆ ที่คล้ายคลึงกัน

หมายเหตุ

ในการใช้งานฟังก์ชันการล๊อคส่วนตัว รถต้องอยู่ในโหมดการจูดระเบิด I เป็นอย่างน้อย



ปุ่มฟังก์ชันสำหรับการล๊อคส่วนตัว Private locking unlocked หรือ Private locking locked จะแสดงขึ้นโดยขึ้นอยู่กับสถานะในปัจจุบันของตัวล๊อค

ป้อนรหัสนิรภัยก่อนที่จะใช้งานเป็นครั้งแรก

ท่านจำเป็นต้องเลือกรหัสนิรภัยเมื่อใช้งานฟังก์ชันนี้เป็นครั้งแรก จากนั้น ท่านสามารถใช้รหัสนี้ในการยกเลิกการทำงานของการล๊อคส่วนตัวได้ ถ้าท่านลืมรหัส PIN หรือทำรหัสหายไป ป้อนรหัสนิรภัยทำหน้าที่เป็นรหัส PUK สำหรับรหัส PIN ทั้งหมดที่ตั้งขึ้นในภายหลังสำหรับฟังก์ชันการล๊อคส่วนตัว

ล็อคและสัญญาณเตือน

◀◀ เก็บรหัสนิรภัยไว้ในที่ปลอดภัย

1. การสั่งงานรหัสนิรภัยสามารถทำได้จากมุมมองฟังก์ชันการทำงานหรือมุมมองระดับบนสุดบนจอแสดงผลส่วนกลาง
 - แตะที่ปุ่ม Private Locking ในมุมมองฟังก์ชันการทำงานหรือ
 - แตะที่ Settings ในมุมมองระดับบนสุด แตะที่ My Car → Locking แล้วเลือก Private Locking

> หน้าต่างแบบผุดขึ้นจะแสดงขึ้น
2. ป้อนรหัสนิรภัยที่ต้องการ
 - > รหัสนิรภัยได้รับการบันทึกไว้แล้ว ในขณะนี้ฟังก์ชันการล็อคส่วนตัวพร้อมสำหรับการใช้งานแล้ว

ถ้ามีการรีเซ็ตระบบให้เป็นศูนย์ จะต้องทำขั้นตอนด้านบนนี้ซ้ำอีกครั้ง

สั่งงานการล็อคส่วนตัว

1. การสั่งงานฟังก์ชันนี้สามารถทำได้จากมุมมองฟังก์ชันการทำงานหรือมุมมองระดับบนสุดบนจอแสดงผลส่วนกลาง
 - แตะที่ปุ่ม Private Locking ในมุมมองฟังก์ชันการทำงานหรือ
 - แตะที่ Settings ในมุมมองระดับบนสุด แตะที่ My Car → Locking แล้วเลือก Private Locking

> หน้าต่างแบบผุดขึ้นจะแสดงขึ้น
2. ป้อนรหัสที่จะใช้ในการปลดล็อคประตูท้ายหลังการล็อค แล้วแตะที่ Confirm
 - > ประตูท้ายถูกล็อค การล็อคจะยืนยันโดยไฟสว่างสีเขียวที่ปุ่มในมุมมองฟังก์ชันการทำงาน และกล่องล็อคส่วนตัวจะกากบาทไว้ในมุมมองการตั้งค่า

ยกเลิกการล็อคส่วนตัว

1. การยกเลิกการทำงานของฟังก์ชันนี้สามารถทำได้จากมุมมองฟังก์ชันการทำงานหรือมุมมองระดับบนสุดบนจอแสดงผลส่วนกลาง
 - แตะที่ปุ่ม Private Locking ในมุมมองฟังก์ชันการทำงานหรือ
 - แตะที่ Settings ในมุมมองระดับบนสุด แตะที่ My Car → Locking แล้วเลือก Private Locking

> หน้าต่างแบบผุดขึ้นจะแสดงขึ้น
2. ป้อนรหัสที่ใช้สำหรับการล็อค แล้วแตะที่ Confirm
 - > ประตูท้ายถูกปลดล็อค การปลดล็อคจะถูกยืนยันโดยไฟสว่างสีเขียวที่ปุ่มในมุมมองฟังก์ชันการทำงานหายไป และส่วนกากบาทจะหายไปจากกล่องล็อคส่วนตัวในมุมมองการตั้งค่า

i **หมายเหตุ**

ถ้าท่านลืมรหัส PIN หรือทำรหัสหายไ้ หรือถ้ามีการป้อนรหัส PIN ไม่ถูกต้องมากกว่าสามครั้ง จะสามารถใช้รหัสนิรภัยในการยกเลิกการล็อคส่วนตัวได้

i **หมายเหตุ**

ถ้ามีการสั่งงานการล็อคส่วนตัวและมีการปลดล๊อครถผ่านทาง Volvo On Call* หรือแอป Volvo On Call* การล็อคส่วนตัวจะถูกยกเลิกการทำงานโดยอัตโนมัติ

ข้อมูลที่เกี่ยวข้อง

- การใช้ช่องเก็บของหน้ารถ (น. 307)
- การล็อค/ปลดล๊อคประตูท้าย (น. 333)

เชื่อมต่อกุญแจแบบถอดได้

กุญแจรีโมตคอนโทรลจะมี**เชื่อมต่อกุญแจโลหะแบบถอดได้**ซึ่งสามารถใช้**สั่งการทำงานและดำเนินการบางอย่างได้**

ศูนย์บริการของวอลโว่ที่ได้รับการแต่งตั้งจะเป็นผู้ให้รหัสเฉพาะของ**เชื่อมต่อกุญแจ**แก่ท่าน ซึ่งเป็นสิ่งที่แนะนำเมื่อสั่ง**เชื่อมต่อกุญแจชุดใหม่**

พื้นที่การใช้งานของเชื่อมต่อกุญแจ

การใช้**เชื่อมต่อกุญแจแบบถอดได้**ของ**กุญแจรีโมตคอนโทรล**:

- ถ้าไม่สามารถสั่งงานเซ็นทรัลล็อคด้วย**กุญแจรีโมตคอนโทรล**ได้ ท่านสามารถเปิดประตูหน้าด้านซ้าย⁹ ในแบบแมนนวลได้
- ประตูทั้งหมดจะถูกล็อคฉุกเฉิน - โปรดดูในส่วน "การล็อค/ปลดล๊อคด้วย**เชื่อมต่อกุญแจแบบถอดได้**"
- ท่านสามารถสั่งงาน/ยกเลิกการทำงานของ**ล็อคนิรภัย**สำหรับ**เด็กแบบกลไก**ที่ประตูด้านหลังได้โปรดดูในส่วน "ล็อคนิรภัยสำหรับ**เด็ก**"

กุญแจแบบไม่มีปุ่ม¹⁰ (Key Tag) จะไม่มี**เชื่อมต่อกุญแจแบบถอดได้** ถ้าจำเป็น ให้ใช้**เชื่อมต่อกุญแจแบบถอดได้**ของ**กุญแจรีโมตคอนโทรลแบบทั่วไป**

การถอดเชื่อมต่อกุญแจ



1 **1** ถอด**กุญแจรีโมตคอนโทรล**โดยหันด้านหน้าขึ้น และหันตราสัญลักษณ์วอลโว่ไปในทิศทางที่ถูกต้อง - เลื่อนปุ่มที่ขอบด้านล่างใกล้กับห่วง**กุญแจ**ไปทางด้านขวา เลื่อนฝาด้านหน้าขึ้นด้านบนสองถึงสามมิลลิเมตร

2 ซึ่งฝาจะหลุดออก และสามารถยกออกจาก**กุญแจ**ได้

⁹ กรณีนี้สามารถใช้ได้ทั้งในรถพวงมาลัยซ้ายและรถพวงมาลัยขวา

¹⁰ กุญแจแบบนี้จะมากับรถที่มีการติดตั้งอุปกรณ์พิเศษการล็อค/ปลดล๊อคแบบไม่ใช้**กุญแจ** (Passive Entry)*



2 **1**▶ ถอดเข็มกุญแจออกโดยการดึงขึ้นด้านบน



3 หลังจากใช้งานแล้ว ให้เก็บดอกกุญแจกลับเข้าที่ในกุญแจรีโมตคอนโทรล

1▶ ติดตั้งตัวครอบด้านนอกกลับเข้าที่โดยการกดลงด้านล่างจนกระทั่งได้ยินเสียงคลิก

2▶ จากนั้นให้เลื่อนฝาประกบกลับไปยังสัญลักษณ์ชี้ด้าน

> ท่านจะได้ยินเสียงคลิกอีกครั้งซึ่งเป็นการระบุว่าฝาประกบล็อคเข้าตำแหน่งแล้ว

ข้อมูลที่เกี่ยวข้อง

- การล็อค/ปลดล็อคด้วยเข็มกุญแจแบบถอดได้ (น. 338)
- ล็อคป้องกันเด็ก (น. 350)
- กุญแจรีโมตคอนโทรล (น. 320)

การล็อค/ปลดล็อคด้วยเข็มกุญแจแบบถอดได้ หน้าที่ย่างหนึ่งของเข็มกุญแจแบบถอดได้ก็ใช้ใช้ในการปลดล็อครถจากภายนอก เช่น ถ้าแบตเตอรี่ของกุญแจรีโมตคอนโทรลหมดไฟ เป็นต้น

การปลดล็อค

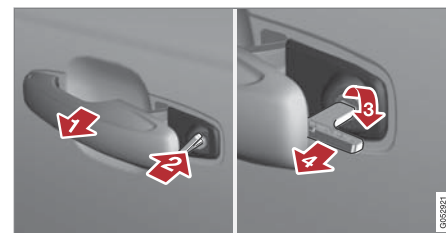

1▶ ดึงมือจับประตูด้านหน้าที่ด้านซ้าย¹¹ ออกจนสุด เพื่อให้สามารถมองเห็นกระบอกตัวล็อค

2▶ เสียบกุญแจลงในกระบอกตัวล็อค

3▶ หมุนกุญแจในทิศทางตามเข็มนาฬิกา 45 องศา เพื่อให้กุญแจชี้เป็นแนวตรง

¹¹ กรณีนี้ใช้ได้ทั้งในรถพวงมาลัยขวาและรถพวงมาลัยซ้าย

4 หนุมกุญแจกลับ 45 องศา ไปยังตำแหน่งเริ่มต้นของกุญแจ ดึงกุญแจออกจากกระบอกตัวล๊อคแล้วปล่อยมือจับ โดยให้ส่วนด้านหลังของมือจับวางแนบเข้ากับบรอกอีกครั้ง

5. ดึงมือจับ
> ประตูจะเปิดออก

การล๊อคจะทำในวิธีการเดียวกัน แต่จะหมุนทวนเข็มนาฬิกา 45 องศา แทนการหมุนตามเข็มนาฬิกาในขั้นตอนที่ (3)

การปิดสัญญาณเตือน*

i **หมายเหตุ**
เมื่อปลดล๊อคประตูโดยใช้ดอกกุญแจและเปิดประตูออก สัญญาณเตือนจะถูกกระตุ้นให้ทำงาน



ตำแหน่งของตัวอ่านข้อมูลสำรองในที่วางแก้ว

ยกเลิกการทำงานของสัญญาณเตือนดังต่อไปนี้:

- วางกุญแจรีโมตคอนโทรลไว้ในตัวอ่านข้อมูลสำรองที่ด้านล่างของที่วางแก้วที่คอนโซลบริเวณโพรงเพลากลาง
- จากนั้นให้หนุมปุ่มสตาร์ทไปที่ตำแหน่ง START แล้วปล่อยปุ่ม
> ตัวควบคุมจะกลับไปยังตำแหน่งเริ่มต้นโดยอัตโนมัติ - สัญญาณเตือนจะหยุดลงและปิดทำงาน

การล๊อค

ท่านสามารถล๊อคครดโดยใช้เช็วกุญแจแบบถอดได้ของกุญแจรีโมตคอนโทรลได้ เช่น ในกรณีที่มีไฟกำลังไฟฟ้า หรือถ้าแบตเตอรี่ของกุญแจหมดไฟ เป็นต้น ประตูหน้าด้านซ้ายสามารถล๊อคได้โดยใช้กระบอกตัวล๊อคและเช็วกุญแจแบบถอดได้

ประตูอื่นๆ จะไม่มีกระบอกตัวล๊อค แต่จะมีสวิทช์ล๊อคอยู่ที่ขอบของประตูแต่ละบาน ซึ่งต้องใช้เช็วกุญแจในการกด จากนั้นประตูจะถูกล๊อค/ปิดกันด้วยระบบกลไกเพื่อป้องกันไม่ให้อสามารถเปิดจากด้านนอกได้

แต่ยังคงสามารถเปิดประตูต่างๆ จากภายในได้

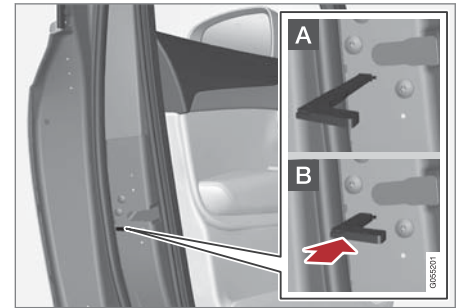

การล๊อคประตูด้วยมือ อย่างสัมพันธ์กับตัวล๊อคป้องกันเด็ก

- ถอดเช็วกุญแจแบบถอดได้ออกจากกุญแจรีโมตคอนโทรล เสียบเช็วกุญแจเข้าในช่องสำหรับรีเซ็ตการล๊อค และดันกุญแจเข้าด้านในจนสุด ประมาณ 12 มม.

- A** ประตูสามารถเปิดได้จากทั้งภายนอกและภายในรถ
- B** ประตูจะถูกปิดกันไม่ให้อสามารถเปิดจากภายนอกได้ ในการกลับไปที่ตำแหน่ง A จะต้องดึงมือจับประตูภายในรถเพื่อเปิดออก

นอกจากนี้ ยังสามารถปลดล๊อคประตูโดยใช้ปุ่มปลดล๊อคบนกุญแจรีโมตคอนโทรล หรือโดยใช้ปุ่มเซ็นทรัลล๊อคที่ประตูคนขับได้อีกด้วย





หมายเหตุ
<ul style="list-style-type: none">การรีเซ็ตตัวล็อคล้อประตูจะเป็นการล็อกล้อประตูบานดังกล่าวเพียงอย่างเดียว ไม่ใช่ล็อกล้อประตูทุกบานพร้อมกันประตูด้านหลังที่ทำการล็อคล้อแบบแมนนวลพร้อมกับมีการสั่งงานล็อคล้อนิรภัยป้องกันเด็กในแบบแมนนวลหรือแบบไฟฟ้าไว้ จะไม่สามารถเปิดออกได้ไม่ว่าจากภายในหรือจากภายนอก อีกทั้งตาม ประตูด้านหลังที่ทำการล็อคล้อไว้ด้วยวิธีนี้จะสามารถปลดล็อคล้อได้โดยใช้กุญแจรีโมทคอนโทรลหรือปุ่มเซ็นทรัลล็อคล้อเท่านั้น

ข้อมูลที่เกี่ยวข้อง

- เชี่ยวชาญแบบถอดได้ (น. 337)

ประตูท้ายแบบทำงานด้วยระบบไฟฟ้า*

ประตูท้ายของรถสามารถเปิด/ปิดได้ด้วยระบบไฟฟ้า

นอกจากนี้ ยังมีการเปิด/ปิดด้วยการเคลื่อนเท้าให้เลือกใช้ เป็นออปชั่นพิเศษอีกด้วย - สำหรับข้อมูลเพิ่มเติม โปรดดูในส่วน "การเปิด/ปิดประตูท้ายแบบทำงานด้วยระบบไฟฟ้าด้วยการเคลื่อนเท้า"

การเปิด

การเปิดประตูท้ายสามารถทำได้โดยใช้มือจับที่ประตูท้าย โดยการเลื่อนเท้า* ปุ่มบนแผงคอนโซลหน้า หรือ กุญแจรีโมทคอนโทรล



ปุ่มเปิด/ปิดบนแผงคอนโซลหน้า

เลือกตัวเลือกอย่างใดอย่างหนึ่งต่อไปนี้เพื่อเปิดประตูท้าย:

- กดมือจับประตูท้ายเบาๆ
- กดปุ่ม บนแผงคอนโซลหน้าค้างไว้จนกว่าประตูท้ายจะเริ่มเปิด
- กดปุ่ม ที่กุญแจรีโมทคอนโทรลค้างไว้จนกว่าประตูท้ายจะเริ่มเปิด

การปิด

การปิดประตูท้ายสามารถทำได้โดยใช้ปุ่มบนแผงคอนโซลหน้า โดยการเลื่อนเท้า* โดยใช้กุญแจรีโมทคอนโทรล หรือปุ่ม¹² ที่ขอบด้านล่างของประตูท้าย

เลือกตัวเลือกอย่างใดอย่างหนึ่งต่อไปนี้เพื่อปิดประตูท้าย

- กดปุ่ม บนแผงคอนโซลหน้า หรือปุ่ม ที่กุญแจรีโมทคอนโทรลค้างไว้
 - > ประตูท้ายจะปิดโดยอัตโนมัติ และเสียงสัญญาณจะดังขึ้น - ประตูท้ายยังคงปลดล็อคล้ออยู่

12 รถที่มีฟังก์ชันการล็อคล้อ/การเข้ารถแบบไม่ใช้กุญแจ (Passive Entry*) จะมีปุ่มอยู่หนึ่งปุ่มสำหรับการปิด และอีกปุ่มหนึ่งสำหรับการปิดและล็อคล้อ

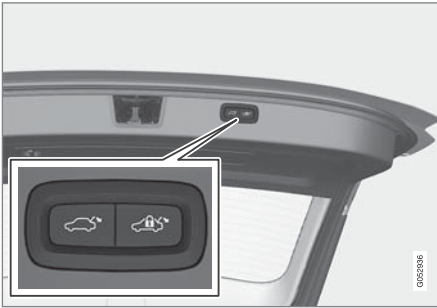

ปุ่มสำหรับการปิดและล็อคที่ด้านล่างของประตูท้าย

- กดปุ่ม  ¹² ที่ด้านล่างของประตูท้ายเพื่อปิด
 - > ประตูท้ายจะปิดโดยอัตโนมัติ - ประตูท้ายยังคงปลดล็อคอยู่

i **หมายเหตุ**

ปุ่มจะสามารถทำงานได้ 24 ชั่วโมง หลังจากที่เปิดประตูท้ายค้างไว้ หลังจากนั้น จะต้องทำการปิดในแบบแมนนวล

- กดปุ่ม  ¹² ที่ด้านล่างของประตูท้ายเพื่อปิดประตูท้าย พร้อมกับล็อคประตูท้ายและประตูทั้งหมดในเวลาเดียวกัน (ประตูทั้งหมดจะต้องปิดอยู่จึงจะสามารถล็อคได้)
 - > ประตูท้ายปิดโดยอัตโนมัติ - ประตูท้ายและประตูทั้งหมดจะล็อค และระบบสัญญาณเตือน* จะพร้อมทำงาน

i **หมายเหตุ**

หากตรวจพบว่ากุญแจรีโมตคอนโทรลยังอยู่ใกล้ประตูท้ายไม่พอ การล็อค/การปลดล็อคจะไม่ทำงาน สำหรับข้อมูลเพิ่มเติมกรุณาดูในส่วน "ช่วงทำงานของกุญแจรีโมตคอนโทรล"

i **หมายเหตุ**

หากตรวจพบว่ากุญแจยังอยู่ใกล้ประตูท้ายไม่พอ ขณะใช้การหยุด/การปิดแบบไม่ใช้กุญแจ* สัญญาณเสียงสามสัญญาณจะดังขึ้น สำหรับข้อมูลเพิ่มเติม กรุณาดูในส่วน "ช่วงทำงานของกุญแจรีโมตคอนโทรล" และ "ล็อคและกุญแจรีโมตคอนโทรล"

! **สำคัญ**

ขณะที่ใช้งานประตูท้ายแบบแมนนวล ให้เปิดหรือปิดประตูท้ายช้าๆ อย่าใช้แรงเพื่อเปิด/ปิดประตูหากมีแรงต้านทาน เพราะอาจทำให้เกิดความเสียหายและทำงานไม่ถูกต้อง

¹² รถที่มีฟังก์ชันการล็อค/การเข้ารถแบบไม่ใช้กุญแจ (Passive Entry*) จะมีปุ่มอยู่หนึ่งปุ่มสำหรับการปิด และอีกปุ่มหนึ่งปุ่มสำหรับการปิดและล็อค

ยกเลิกการเปิด/ปิด

การยกเลิกการเปิด/ปิด ทำได้ห้าวิธี:

- กดปุ่มบนแผงคอนโซลหน้า
- กดปุ่มที่กุญแจรีโมตคอนโทรล
- กดปุ่มปิด¹² ที่ขอบด้านล่างของประตูท้าย
- กดแผงความดันเคลือบยางได้มือจับด้านนอก
- การใช้การขยับเท้า (สำหรับข้อมูลเพิ่มเติม โปรดดูในส่วน "การเปิด/ปิดประตูท้ายแบบทำงานด้วยไฟฟ้าโดยใช้การขยับเท้า")
- > การเลื่อนของประตูท้ายจะถูกขัดจังหวะ และประตูจะหยุด และจากนั้นจะสามารถเลื่อนได้แบบแมนนวล

ตำแหน่งเปิดสูงสุดที่ตั้งโปรแกรมได้

ตำแหน่งเปิดสูงสุดของประตูท้ายสามารถปรับได้ เช่น เพื่อให้เหมาะกับความสูงของหลังคาในโรงจอดรถ เป็นต้น

ในการปรับตำแหน่งเปิดสุด:

1. การเปิดประตูท้าย - หยุดในตำแหน่งเปิด

2. กดปุ่ม  ที่ด้านล่างของประตูท้ายค้างไว้เป็นเวลาอย่างน้อย 3 วินาที
- > เสียงสัญญาณสั้นๆ จะดังขึ้นสองครั้งเพื่อแจ้งให้ทราบว่าได้บันทึกตำแหน่งที่ตั้งไว้แล้ว

ในการรีเซ็ตตำแหน่งเปิดสุด:

- เลื่อนประตูท้ายไปยังตำแหน่งสูงสุดที่เป็นไปได้ในแบบแมนนวล - กดปุ่ม  บนประตูท้ายค้างไว้เป็นเวลาอย่างน้อย 3 วินาที
- > เสียงสัญญาณจะดังขึ้นสองครั้งเพื่อแจ้งให้ทราบว่าได้ลบตำแหน่งที่ตั้งไว้แล้ว ประตูท้ายจะกลับไปใช้ตำแหน่งเปิดสุดเมื่อเปิด

หมายเหตุ

- ถ้าระบบทำงานอย่างต่อเนื่องเป็นเวลานาน ให้ปิดการทำงานลงเพื่อไม่ให้ระบบทำงานหนักเกินไป ท่านจะใช้งานระบบนี้ได้อีกครั้งใน 2 นาที โดยประมาณ

การป้องกันการติด

หากมีบางสิ่งบางอย่างที่มีแรงดันพอที่จะกั้นไม่ให้ประตูท้ายเปิดหรือปิด การป้องกันการติดจะถูกเปิดใช้งาน

- ในระหว่างการเปิด - การเคลื่อนที่ที่ถูกกีดขวาง ประตูท้ายจะหยุดเคลื่อนที่ และเสียงสัญญาณยาวจะดังขึ้น
- ในระหว่างการปิด - การเคลื่อนที่ที่ถูกกีดขวาง ประตูท้ายจะหยุดเคลื่อนที่ และเสียงสัญญาณยาวจะดังขึ้น จากนั้นประตูท้ายจะกลับไปยังตำแหน่งเปิดสุดที่ตั้งโปรแกรมไว้

คำเตือน

สังเกตความเสี่ยงในการหนีบเมื่อเปิด/ปิด ก่อนที่จะเริ่มการเปิด/ปิด ให้ตรวจสอบให้แน่ใจว่าไม่มีใครอยู่ใกล้กับประตูท้าย เนื่องจากการหนีบอาจทำให้เกิดผลสืบเนื่องที่ร้ายแรงได้

ใช้งานประตูท้ายอย่างระมัดระวังเสมอ

¹² รถที่มีฟังก์ชันการล๊อค/การเข้ารถแบบไม่ใช้กุญแจ (Passive Entry*) จะมีปุ่มอยู่หนึ่งปุ่มสำหรับการปิด และอีกปุ่มหนึ่งสำหรับการปิดและล๊อค

สปริงอัดความดัน

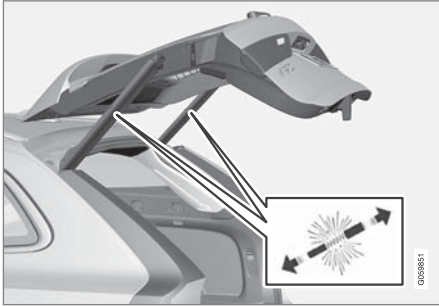

สปริงอัดความดันสำหรับประตูท้ายแบบทำงานด้วยระบบไฟฟ้า

คำเตือน

ห้ามเปิดสปริงแบบปรับความตึงไว้ล่วงหน้าสำหรับประตูท้ายแบบไฟฟ้า สปริงเหล่านี้ได้รับการปรับความตึงไว้ล่วงหน้าด้วยความดันสูง และหากเปิดออก อาจเป็นสาเหตุทำให้เกิดการบาดเจ็บได้

ข้อมูลที่เกี่ยวข้อง

- การเปิด/ปิดประตูท้ายด้วยการเคลื่อนเท้า* (น. 343)
- ระยะเวลาการทำงานของกุญแจรีโมตคอนโทรล (น. 322)

การเปิด/ปิดประตูท้ายด้วยการเคลื่อนเท้า* เพื่อช่วยในการใช้ประตูท้ายเมื่อมือของท่านไม่วาง ท่านสามารถเปิด/ปิดประตูท้ายโดยใช้การเคลื่อนเท้าเข้าไปได้ทันทีหลังจากได้

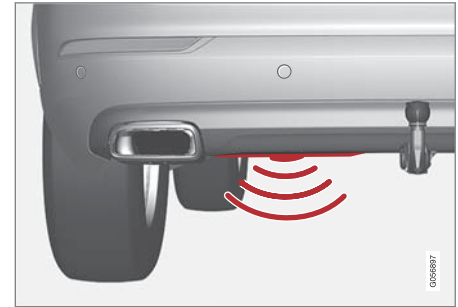

เซ็นเซอร์ติดตั้งอยู่ที่ด้านซ้ายของจุดกึ่งกลางของกันชนหลัง¹³ รีโมตคอนโทรลของรถอย่างน้อยหนึ่งชุดอยู่ภายในระยะการทำงาน¹⁴ ที่ด้านหลังรถ จึงจะสามารถเปิด/ปิดได้ โดยจะรวมถึงกรณีที่รถถูกปลดล๊อคไว้แล้วด้วย เพื่อป้องกันการเปิดออกโดยไม่ตั้งใจ เช่น ในระหว่างการล้างรถ เป็นต้น



การทำงาน



การเคลื่อนเท้าโดยการเตะภายในบริเวณการสั่งงานของตัวตรวจจับ

การเปิด/ปิด

i หมายเหตุ

ฟังก์ชันประตูท้ายแบบสั่งงานด้วยการเคลื่อนเท้ามีให้เลือกใช้สองเวอร์ชัน:

- การเปิดและการปิดด้วยการเคลื่อนเท้า
- ปลดล็อคเท่านั้นเมื่อใช้การเคลื่อนเท้า (ยกประตูท้ายขึ้นในแบบแมนนวลเพื่อเปิดประตูท้าย)

โปรดทราบว่าฟังก์ชันสำหรับการเปิดและการปิดด้วยการเคลื่อนเท้าจำเป็นต้องมีอุปกรณ์พิเศษ "ประตูท้ายแบบทำงานด้วยระบบไฟฟ้า"

– เลื่อนเท้าโดยการเตะหนึ่งครั้งอย่างช้าๆ เข้าไปได้ด้านซ้ายของกันชนหลัง จากนั้นก้าวถอยหลัง ไม่จำเป็นต้องสัมผัสกับกันชนหลัง

> สัญญาณเสียงสั้นๆ จะดังขึ้นเมื่อการเปิด/การปิดทำงาน - ประตูท้ายจะเปิด/ปิด

ถ้าประตูท้ายอยู่ในตำแหน่งเปิด ประตูท้ายจะปิดลงทุกครั้งเมื่อสั่งงานด้วยการเคลื่อนเท้า

นอกจากนั้น ยังสามารถปิดประตูท้ายโดยใช้ปุ่มบนแผงคอนโซลหน้า กุญแจรีโมตคอนโทรล หรือปุ่ม¹⁵ ที่ด้านล่างของประตูท้ายได้อีกด้วย สำหรับข้อมูลเพิ่มเติม โปรดดูในส่วน "ประตูท้ายแบบทำงานด้วยระบบไฟฟ้า"

ถ้ามีการเคลื่อนเท้าโดยการเตะหลายครั้งโดยไม่มีกุญแจรีโมตคอนโทรลที่ได้รับอนุญาตอยู่ที่ด้านหลังรถ จะไม่สามารถเปิดประตูท้ายออกได้จนกว่าจะผ่านช่วงเวลาหน่วงช่วงหนึ่งเสียก่อน

ห้ามวางเท้าของท่านใต้รถในระหว่างการเคลื่อนเท้าโดยการเตะ เนื่องจากอาจทำให้การสั่งงานไม่สำเร็จ

¹³ ถ้ารถมีแผ่นเลื่อน/แผงคิฟิวเซอร์* ติดตั้งอยู่ เซ็นเซอร์จะอยู่ค่อนข้างสูงของกันชน

¹⁴ สำหรับข้อมูลเพิ่มเติม โปรดดูในส่วน "ระยะเวลาการทำงานของกุญแจรีโมตคอนโทรล"

¹⁵ สำหรับรถที่มีฟังก์ชันการล็อค/การเข้ารถไม่ใช้กุญแจ (Passive Entry)* ติดตั้งอยู่เท่านั้น

ยกเลิกการเปิด/ปิด

- เลื่อนเท้าโดยการเตะหนึ่งครั้งอย่างซ้ำๆ เข้าไปได้
กันชนหลังในขณะที่ประตูท้ายกำลังเปิดออก/กำลัง
ปิดลงเพื่อหยุดการเคลื่อนที่ของประตูท้าย

กุญแจรีโมตคอนโทรลไม่จำเป็นต้องอยู่ใกล้รถเพื่อยกเลิก
การเปิด/ปิด

i **หมายเหตุ**

ถ้ามีน้ำแข็ง, หิมะ, สิ่งสกปรก หรือสิ่งที่ยึดติดกัน
เกาะอยู่บนกันชนหลังเป็นจำนวนมาก จะมีโอกาสที่
การทำงานจะลดประสิทธิภาพลงหรือไม่สามารถ
ทำงานได้เลย ด้วยเหตุนี้ ให้ตรวจสอบให้แน่ใจว่า
สะอาดอยู่เสมอ

i **หมายเหตุ**

ให้ระมัดระวังเกี่ยวกับความเป็นไปได้ที่ระบบอาจ
ทำงานเมื่ออยู่ในเครื่องล้างรถหรืออุปกรณ์ที่คล้าย
กัน ถ้าระยะห่างจากรถของกุญแจรีโมตอยู่ภายใน
ช่วงทำงาน

ข้อมูลที่เกี่ยวข้อง

- การล๊อค/ปลดล๊อคประตูท้าย (น. 333)
- ประตูท้ายแบบทำงานด้วยระบบไฟฟ้า* (น. 340)
- ระยะเวลาการทำงานของกุญแจรีโมตคอนโทรล
(น. 322)

**การเปลี่ยนแบตเตอรี่ในกุญแจรีโมตคอนโทรล
ทำงานจำเป็นต้องเปลี่ยนแบตเตอรี่ในกุญแจรีโมต
คอนโทรลเมื่อแบตเตอรี่หมดไฟ**

i **หมายเหตุ**

แบตเตอรี่ทุกลูกมีอายุใช้งานจำกัด และในที่สุดก็ต้อง
เปลี่ยนแบตเตอรี่ (แต่ห้ามใช้กับ Key Tag) อายุใช้
งานของแบตเตอรี่จะแตกต่างกันขึ้นอยู่กับความถี่ใน
การใช้งานรถ/กุญแจ

ท่านควรเปลี่ยนแบตเตอรี่ของกุญแจรีโมตคอนโทรลใน
กรณีต่อไปนี้:



สัญลักษณ์แสดงข้อมูลจะติดสว่างขึ้น และ
ข้อความ Car key battery low See
Owner's manual จะแสดงขึ้นบนจอแสดง
ผลสำหรับคนขับ

และ/หรือ

- ตัวล๊อคต่างๆ ไม่ตอบสนองต่อสัญญาณจากกุญแจ
รีโมตคอนโทรลภายในระยะ 20 เมตรจากรถหลาย
ครั้งติดต่อกัน





❗ หมายเหตุ

ลองเข้าใกล้รถมากขึ้นแล้วปลดล็อคอีกครั้ง

แบตเตอรี่ในกุญแจแบบไม่มีปุ่ม¹⁶ (Key Tag) จะไม่สามารถเปลี่ยนได้ - ท่านสามารถสั่งซื้อกุญแจชุดใหม่ได้จากศูนย์บริการของวอลโว่ที่ได้รับการแต่งตั้งอย่างเป็นทางการ

❗ สำคัญ

ต้องส่งมอบ Key Tag ที่หมดไฟแล้วให้กับศูนย์บริการของวอลโว่ที่ได้รับการรับรอง ต้องลบกุญแจดอกนี้ออกจากรถเนื่องจากมีความเป็นไปได้ที่อาจสามารถนำกลับมาใช้ในการสตาร์ทรถผ่านทางการสตาร์ทที่สำรอง

การเปิดและการเปลี่ยน



- 1** ถือกุญแจรีโมตคอนโทรลโดยหันด้านหน้าขึ้นและหันตราสัญลักษณ์วอลโว่ไปในทิศทางที่ถูกต้อง - เลื่อนปุ่มที่ขอบด้านล่างใกล้กับห่วงกุญแจไปทางด้านขวา เลื่อนฝาด้านหน้าขึ้นด้านบนสองถึงสามมิลลิเมตร ซึ่งฝ่าจะหลุดออก และสามารถยกออกจากกุญแจได้



- 2** เลื่อนปุ่มไปด้านข้างและเลื่อนฝาลงขึ้นด้านบนสองสามมิลลิเมตร ซึ่งฝ่าจะหลุดออก และสามารถยกออกจากกุญแจได้

¹⁶ กุญแจนี้จัดให้มาพร้อมกับรถที่มีอุปกรณ์พิเศษการล็อค/การเข้ารถแบบไม่ใช้กุญแจ (Passive Entry*) ติดตั้งอยู่

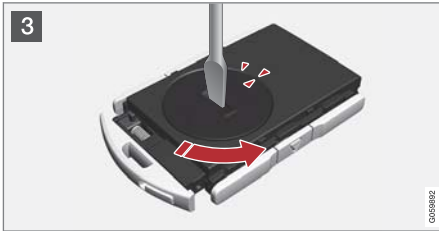

- 3 ใช้ไขควงหรือเครื่องมือที่คล้ายคลึงกันในการหมุนฝาปิดแบตเตอรี่ทวนเข็มนาฬิกา จนกระทั่งเครื่องหมายถึงข้อความ OPEN ค่อยๆ ยกฝาปิดแบตเตอรี่ออกโดยใช้เล็บกดเข้าไปในร่อง จากนั้น ให้หงัดฝาปิดแบตเตอรี่ขึ้นด้านบน



- 4 แบตเตอรี่ (+) ให้หงัดขึ้น ถอดแบตเตอรี่ออกตามภาพประกอบ

! **สำคัญ**

หลีกเลี่ยงการสัมผัสโดนแบตเตอรี่และหน้าสัมผัสต่างๆ ด้วยมือเปล่า เนื่องจากอาจทำให้ประสิทธิภาพในการทำงานลดลงได้



- 5 ใส่แบตเตอรี่ก้อนใหม่ โดยให้ด้าน (+) หันขึ้นด้านบน หลีกเลี่ยงไม่ให้แบตเตอรี่ของกยูงเจอร์เมตคอนโทรลสัมผัสกับนิ้วของท่าน
- 1 วางแบตเตอรี่ในตัวยึดโดยให้ขอบลง จากนั้น เลื่อนแบตเตอรี่ไปข้างหน้าเพื่อให้ยึดได้ตัวล็อคพลาสติกสองตัว
 - 2 กดแบตเตอรี่ลงจนยึดได้ตัวล็อคพลาสติกสีดำด้านบน

i **หมายเหตุ**

ใช้แบตเตอรี่แบบ CR2032, 3 โวลต์



i **หมายเหตุ**

วอลโว่ขอแนะนำว่า แบตเตอรี่ที่ใช้กับกุญแจรีโมตคอนโทรลจะต้องเป็นไปตาม UN Manual of Test and Criteria, Part III, sub-section 38.3 แบตเตอรี่ที่ติดตั้งมาจากโรงงานหรือที่เปลี่ยนโดยศูนย์บริการของวอลโว่ที่ได้รับอนุญาตอย่างเป็นทางการจะเป็นไปตามเกณฑ์ที่กล่าวถึงด้านบน



6 ติดตั้งฝาปิดแบตเตอรี่กลับเข้าที่ และหมุนฝาปิดตามเข็มนาฬิกาจนกระทั่งเครื่องหมายอยู่ในแนวตรงกับข้อความ CLOSE



7 **1** วางฝาประกบกับส่วนด้านหลังกลับเข้าที่และกดฝาประกบลงจนกว่าจะได้ยินเสียงคลิก
2 จากนั้นให้เลื่อนฝาประกบกลับไปยังสัญลักษณ์ขีดาน
 > ท่านจะได้ยินเสียงคลิกอีกครั้งซึ่งเป็นการระบุว่าฝาประกบล๊อคเข้าตำแหน่งอย่างถูกต้องแล้ว



8 **1** พลิกกุญแจรีโมตคอนโทรลกลับด้าน และใส่ฝาประกบกับส่วนด้านหน้ากลับเข้าที่โดยการกดฝาประกบลงจนกว่าจะได้ยินเสียงคลิก
2 จากนั้นให้เลื่อนฝาประกบกลับไปยังสัญลักษณ์ขีดาน
 > ท่านจะได้ยินเสียงคลิกอีกครั้งซึ่งเป็นการระบุว่าฝาประกบล๊อคเข้าตำแหน่งแล้ว

! **สำคัญ**
 ต้องแน่ใจว่า ได้กำจัดทั้งแบตเตอรี่ที่หมดไฟแล้วตามวิธีการและข้อกำหนดในการรักษาสภาพแวดล้อม

ข้อมูลที่เกี่ยวข้อง

- กุญแจรีโมตคอนโทรล (น. 320)

ชุดป้องกันการสตาร์ท

ชุดป้องกันการสตาร์ทแบบอิเล็กทรอนิกส์เป็นระบบป้องกันขโมยอย่างหนึ่ง ซึ่งจะป้องกันไม่ให้ผู้ที่ไม่ได้รับอนุญาตสามารถขับขีรถยนต์ได้

รถสามารถสตาร์ทได้ด้วยกุญแจรีโมตคอนโทรลที่ถูกต้องเท่านั้น

ข้อความแสดงข้อผิดพลาดในจอแสดงผลสำหรับคนขับต่อไปนี้จะเกี่ยวข้องกับชุดป้องกันการสตาร์ทแบบอิเล็กทรอนิกส์:

สัญลักษณ์	ข้อความ	ความหมาย
	Car key not found See Owner's manual	ข้อผิดพลาดในการอ่านข้อมูลกุญแจรีโมตคอนโทรลในระหว่างการสตาร์ท - วางกุญแจไว้ในที่วางแก้วใกล้กับสัญลักษณ์กุญแจ แล้วลองอีกครั้ง

ชุดป้องกันการสตาร์ทที่ควบคุมด้วยรีโมตพร้อมด้วยระบบติดตาม¹⁷

รถได้ติดตั้งระบบที่ทำให้สามารถติดตามและระบุตำแหน่งของรถได้ และสามารถเปิดใช้งานชุดป้องกันการสตาร์ทจากระยะไกลซึ่งจะป้องกันไม่ให้อสามารถสตาร์ทรถได้ ติดต่อด่วนเจ้าหน้าที่ของวอลโว่ที่ใกล้ที่สุดเพื่อขอข้อมูลเพิ่มเติมและขอความช่วยเหลือในการเปิดใช้งานระบบ

ข้อความแสดงข้อผิดพลาดในจอแสดงผลสำหรับคนขับต่อไปนี้จะเกี่ยวข้องกับชุดป้องกันการสตาร์ทแบบควบคุมจากระยะไกลพร้อมระบบการติดตาม:

สัญลักษณ์	ข้อความ	ความหมาย
	Remotely immobilised Car not possible to start	ชุดป้องกันการสตาร์ทแบบควบคุมจากระยะไกลพร้อมระบบการติดตามทำงานอยู่ ไม่สามารถสตาร์ทรถได้ ติดต่อด่วนบริการ Volvo On Call

ข้อมูลที่เกี่ยวข้อง

- กุญแจรีโมตคอนโทรล (น. 320)
- ระยะเวลาการทำงานของกุญแจรีโมตคอนโทรล (น. 322)

¹⁷ มีเฉพาะในบางตลาด และต้องใช้ร่วมกับ Volvo On Call* เท่านั้น

ล็อคและสัญญาณเตือน

ล็อคป้องกันเด็ก

ล็อคป้องกันเด็กจะป้องกันไม่ให้เด็กเปิดประตูด้านหลังจากภายในรถ โดยจะมีการล็อคแบบไฟฟ้า* และแบบแมนนวล

การสั่งงาน/ยกเลิกการทำงานแบบไฟฟ้า*

ล็อคนิรภัยสำหรับเด็กแบบไฟฟ้าสามารถสั่งงาน/ยกเลิกการทำงานได้ในตำแหน่งสวิตช์ทุกตำแหน่งที่เกินกว่าตำแหน่ง 0 การสั่งงาน/ยกเลิกการทำงานสามารถทำได้ภายในเวลาไม่เกิน 2 นาที หลังจากดับเครื่องยนต์ โดยที่ไม่มีการเปิดประตูใดๆ สำหรับข้อมูลเพิ่มเติม โปรดดูในส่วน "ตำแหน่งสวิตช์ทุกแง"



ปุ่มสำหรับการสั่งงาน/ยกเลิกการทำงานแบบไฟฟ้า

1. สตาร์ทเครื่องยนต์ หรือเลือกตำแหน่งสวิตช์ทุกแงที่สูงกว่า 0
2. กดปุ่มควบคุมที่ประตูด้านคนขับ
 - > จอแสดงผลสำหรับคนขับจะแสดงข้อความ Rear child lock Activated และไฟภายในปุ่มจะติดสว่างขึ้น - ตัวล็อคทำงาน

เมื่อล็อคป้องกันเด็กแบบไฟฟ้าทำงาน:

- กระบอกจะสามารถเปิดได้ด้วยปุ่มควบคุมที่ประตูด้านคนขับเท่านั้น
- ประตูจะไม่สามารถเปิดจากภายในได้

ในการยกเลิกการทำงานของตัวล็อค:

- กดปุ่มควบคุมที่ประตูด้านคนขับ
 - > จอแสดงผลสำหรับคนขับจะแสดงข้อความ Rear child lock Deactivated และไฟภายในปุ่มจะดับลง - ตัวล็อคถูกยกเลิกการทำงาน

การตั้งค่าปัจจุบันจะถูกบันทึกเมื่อดับเครื่องยนต์ หากล็อคป้องกันเด็กถูกเปิดการทำงานเมื่อเครื่องยนดับการทำงานจะยังคงทำงานอยู่ในขณะที่สตาร์ทเครื่องยนต์ในครั้งต่อไป

สัญลักษณ์	ข้อความ	ความหมาย
	Rear child lock Activated	ล็อคนิรภัยสำหรับเด็กเปิดทำงาน
	Rear child lock Deactivated	ล็อคนิรภัยสำหรับเด็กปิดทำงาน

การสั่งงาน/ยกเลิกการทำงานแบบแมนนวล

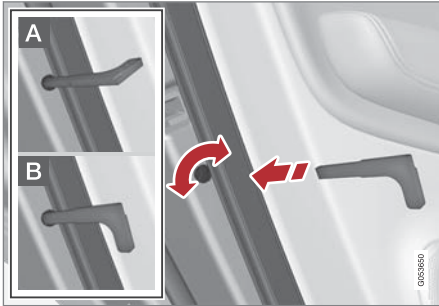

มีล๊อคป้องกันเด็กอย่าสับสนกับการล๊อคประตูด้วยมือ

- ใช้ดอกกุญแจแบบถอดได้ของกุญแจรีโมตคอนโทรลในการหมุนปุม สำหรับข้อมูลเพิ่มเติม โปรดดูในส่วน "ดอกกุญแจแบบถอดได้"

- A** ประตูจะถูกปิดกั้นไม่ให้อสามารถเปิดจากภายในได้
- B** ประตูสามารถเปิดได้จากทั้งภายนอกและภายใน

i หมายเหตุ

- ปุ่มควบคุมของประตูจะเป็นการป้องกันประตูบานดังกล่าวเพียงอย่างเดียว ไม่ใช่ประตูหลังทั้งสองบานพร้อมกัน
- รถที่มีล๊อคป้องกันเด็กแบบไฟฟ้าจะไม่มีล๊อคป้องกันเด็กแบบปรับด้วยตนเอง

ข้อมูลที่เกี่ยวข้อง

- เชี่ยวกุญแจแบบถอดได้ (น. 337)
- ตำแหน่งสวิตช์กุญแจ (น. 500)

สัญญาณเตือน*

สัญญาณเตือนจะทำการเตือน เช่น ในกรณีที่มีการบุกรุกเข้าไปในรถ เป็นต้น

สัญญาณเตือนที่ทำงานอยู่จะถูกกระตุ้นเมื่อ:

- ประตูหนึ่ง ผ่ากระโปรงหน้า หรือ ประตูท้ายถูกเปิด¹⁸
- ตรวจพบการเคลื่อนไหวในห้องโดยสาร (หากติดตั้งอุปกรณ์ตรวจจับความเคลื่อนไหว*)
- รถถูกยกหรือลาก (หากติดตั้งอุปกรณ์ตรวจจับความเอียง*)
- มีการปลดสายเบตเตอร์ออก หรือ
- ไสเรนถูกปลดการต่อเชื่อม



ถ้ามีความผิดปกติเกิดขึ้นในระบบสัญญาณเตือน จอแสดงผลสำหรับคนขับจะแสดงสัญลักษณ์และข้อความ Alarm system

failure Service required ขึ้น ในกรณีดังกล่าว ให้ติดต่อศูนย์บริการ ขอแนะนำให้ใช้ศูนย์บริการของวอลโว่ที่ได้รับการแต่งตั้ง

¹⁸ เฉพาะบางตลาด



i **หมายเหตุ**
ห้ามพยายามซ่อมหรือปรับเปลี่ยนอุปกรณ์ต่างๆ ในระบบสัญญาณเตือนด้วยตัวเอง การพยายามทำการใดๆ ในลักษณะดังกล่าว อาจส่งผลต่อเงื่อนไขการรับประกัน

i **หมายเหตุ**
เซ็นเซอร์ตรวจจับความเคลื่อนไหวจะกระตุ้นสัญญาณเตือนในกรณีที่มีความเคลื่อนไหวในห้องโดยสาร จะตรวจสอบกระแสลมด้วยเช่นกัน ด้วยเหตุนี้ สัญญาณเตือนอาจจะถูกกระตุ้นให้ทำงาน ถ้าเปิดกระจกประตูหรือหลังคาพาโนรามา* ทิ้งไว้ หรือถ้ามีการใช้ชุดทำความร้อนห้องโดยสาร
เพื่อหลีกเลี่ยง: ปิดกระจกหน้าต่าง/หลังคาพาโนรามา ก่อนออกจากรถ ถ้าใช้ชุดทำความร้อนขณะจอดแบบรวมในตัวของรถ (หรือชุดทำความร้อนแบบไฟฟ้าแบบพกพา) ให้ปรับทิศทางไหลของอากาศจากช่องจ่ายอากาศเพื่อไม่ให้ชี้ขึ้นด้านบนเข้าไปในห้องโดยสาร หรือสามารถใช้สัญญาณเตือนแบบลดระดับลงได้เช่นกัน โปรดดูในส่วนที่อยู่ด้านล่างของบทความนี้

การเปิดใช้งานสัญญาณเตือน

ล็อคและเปิดระบบสัญญาณเตือนของรถดังต่อไปนี้:

- กดปุ่มล็อคที่กุญแจรีโมตคอนโทรล
- แตะบริเวณที่ทำเครื่องหมายไว้ที่ด้านบนของมือจับประตู¹⁹ หรือ
- กดลงบนแผ่นประกบที่หุ้มด้วยยางของประตูท้าย¹⁹

ถ้ารถมีประตูท้ายแบบทำงานด้วยระบบไฟฟ้า จะสามารถใช้ปุ่มที่ด้านล่างของประตูท้ายในการล็อคและเปิดระบบสัญญาณเตือนของรถได้อีกด้วย

ปิดสัญญาณเตือน

ปลดล็อคและปิดระบบสัญญาณเตือนของรถดังต่อไปนี้:

- กดปุ่มปลดล็อคที่กุญแจรีโมตคอนโทรล
- จับมือจับประตู¹⁹ ด้านใดด้านหนึ่ง หรือ
- กดลงบนแผ่นประกบที่หุ้มด้วยยางของประตูท้าย¹⁹

¹⁹ สำหรับรถที่มีการล็อค/การเข้ารถแบบไม่ใช้กุญแจ (Passive Entry*) ติดตั้งอยู่เท่านั้น

การปิดการทำงานของสัญญาณเตือนที่ถูกกระตุ้น

- กดปุ่มปลดล๊อคที่กุญแจรีโมตคอนโทรล หรือตั้งให้รถอยู่ในตำแหน่งสวิตช์กุญแจ I โดยการหมุนปุ่มสตาร์ทไปที่ตำแหน่ง START แล้วปล่อยปุ่ม

i หมายเหตุ
<ul style="list-style-type: none"> โปรตระกูลอยู่เสมอว่า สัญญาณเตือนของรถจะทำงานเมื่อรถถูกล๊อค หากประตูบานใดบานหนึ่งเปิดจากด้านใน สัญญาณเตือนจะถูกกระตุ้น

สัญญาณเตือน

เมื่อสัญญาณเตือนถูกกระตุ้นให้ทำงาน จะเกิดสิ่งต่อไปนี้:

- ไซเรนส่งเสียงดังเป็นเวลา 30 วินาที หรือจนกว่าจะปิดการทำงานของสัญญาณเตือน
- ไฟเลี้ยวทั้งหมดกะพริบเป็นเวลา 5 นาที หรือจนกว่าจะปลดสัญญาณเตือน

ถ้าสาเหตุที่ทำให้สัญญาณเตือนทำงานไม่ได้รับการแก้ไข สัญญาณเตือนจะทำงานซ้ำสูงสุดไม่เกิน 10 ครั้ง²⁰

ไฟแสดงการล๊อคและระบบสัญญาณเตือน

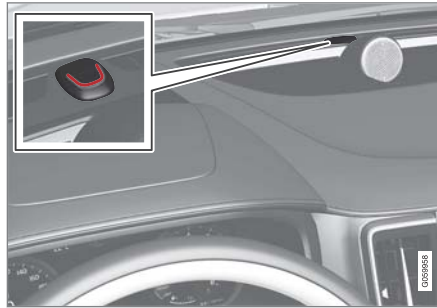

ไฟ LED สีแดงบนแดชบอร์ดจะแสดงสถานะของระบบสัญญาณเตือน:

- ไฟ LED ดับ – ระบบสัญญาณเตือนปิดทำงาน
- ไฟ LED กะพริบทุกๆ สองวินาที – ระบบสัญญาณเตือนเปิดทำงานอยู่
- หลังจากปิดระบบสัญญาณเตือนแล้ว ไฟ LED จะกะพริบอย่างรวดเร็วเป็นเวลาไม่เกิน 30 วินาที หรือจนกว่าจะมีการเลือกสวิตช์กุญแจตำแหน่ง I โดยการหมุนปุ่มสตาร์ทไปที่ตำแหน่ง START แล้วปล่อยปุ่ม - มีการกระตุ้นการทำงานของสัญญาณเตือน

ระบบสัญญาณเตือนที่ถูกกดทอน

การป้องกันที่ลดลงหมายความว่าตัวตรวจจับการเคลื่อนที่และการเอียงจะถูกยกเลิกการทำงานชั่วคราว ปิดตัวตรวจจับการเคลื่อนที่และการเอียงเพื่อหลีกเลี่ยงการกระตุ้นการทำงานของสัญญาณเตือน เช่น เมื่อทิ้งสุนัขไว้ในรถที่ล๊อคไว้ หรือในระหว่างการขนส่งรถทางรถไฟหรือเรือขนรถยนต์ เป็นต้น ขั้นตอนเหมือนกับกรยกเลิกการทำงานของการฟังก์ชันล๊อคตายชั่วคราว



กดปุ่ม Reduced guard ในมุมมองฟังก์ชันการทำงานของจอแสดงผลส่วนกลางเพื่อปิดตัวตรวจจับการเคลื่อนที่และการเอียงชั่วคราว

สำหรับข้อมูลเพิ่มเติม โปรดดูในส่วน "การล๊อคตาย"

ข้อมูลที่เกี่ยวข้อง

- การเปิดใช้งาน/การปิดใช้งานซ้ำอีกครั้งโดยอัตโนมัติของสัญญาณเตือน* (น. 354)
- การปิดระบบสัญญาณเตือน* โดยไม่มีกุญแจรีโมตคอนโทรลที่สามารถทำงานได้ (น. 354)
- ชุดล๊อคตายตัว* (น. 332)

²⁰ มีให้บริการในบางตลาดเท่านั้น

ล็อคลและสัญญาณเตือน

การเปิดใช้งาน/การเปิดใช้งานซ้ำอีกครั้งโดยอัตโนมัติของสัญญาณเตือน*

การเปิดสัญญาณเตือนซ้ำอีกครั้งโดยอัตโนมัติจะช่วยป้องกันไม่ให้น้ำหนักออกจากรถโดยปิดสัญญาณเตือนไว้โดยไม่ได้ตั้งใจ

ถ้าปัดลลอครถด้วยกุญแจรีโมตคอนโทรล (ซึ่งเป็นการปิดระบบสัญญาณเตือน) และไม่มีกรเปิดประตูใดๆ หรือประตูท้ายภายในสองนาที ระบบสัญญาณเตือนจะทำงานอีกครั้งโดยอัตโนมัติ รถลลอคซ้ำในขณะเดียวกัน

ในบางตลาด สัญญาณเตือนจะเริ่มทำงานอีกครั้งหลังจากเวลาหนึ่งระยะเวลาหนึ่ง หลังจากทีเปิดและปิดประตูคนขับโดยไม่ได้ทำการลลอค

ข้อมูลที่เกี่ยวข้อง

- สัญญาณเตือน* (น. 351)
- การปิดระบบสัญญาณเตือน* โดยไม่มีกุญแจรีโมตคอนโทรลที่สามารถทำงานได้ (น. 354)

การปิดระบบสัญญาณเตือน* โดยไม่มีกุญแจรีโมตคอนโทรลที่สามารถทำงานได้

รถสามารถปัดลลอคและปิดระบบสัญญาณเตือนแม้ว่ากุญแจรีโมตคอนโทรลจะไม่ทำงาน ตัวอย่างเช่น หากกุญแจรีโมตคอนโทรลเสีย

1. เปิดประตูด้านคนขับโดยใช้กุญแจแบบถอดได้
> สัญญาณเตือนจะถูกกระตุ้นให้ทำงาน



ตำแหน่งของตัวอ่านข้อมูลสำรองในที่วางแก้ว

2. วางกุญแจรีโมตคอนโทรลไว้ในตัวอ่านข้อมูลสำรองในที่วางแก้วที่คอนโซลบริเวณโพงเพลงกลาง
3. หมุนปุ่มสตาร์ทไปที่ตำแหน่ง START แล้วปล่อยปุ่ม
> สัญญาณเตือนถูกยกเลิกการทำงาน

ข้อมูลที่เกี่ยวข้อง

- สัญญาณเตือน* (น. 351)
- การเปิดใช้งาน/การเปิดใช้งานซ้ำอีกครั้งโดยอัตโนมัติของสัญญาณเตือน* (น. 354)
- เช็วกุญแจแบบถอดได้ (น. 337)
- การสตาร์ทรถ (น. 502)

การรับรองประเภทสำหรับระบบกุญแจรีโมตคอนโทรล

การรับรองประเภทสำหรับกุญแจรีโมตคอนโทรลสามารถดูได้ในตาราง

ระบบล็คพร้อมการสตาร์ทแบบไม่ใช้กุญแจ (Passive Start) และการล็ค/ปลดล็คแบบไม่ใช้กุญแจ (Passive Entry*)





เครื่องหมาย CEM สำหรับระบบกุญแจรีโมตคอนโทรล สำหรับหมายเลขการรับรองประเภทเพิ่มเติม โปรดดูตารางด้านล่างนี้

ประเทศ/พื้นที่	การรับรองประเภท	
จอร์แดน	TRC/LPD/2014/250	
เซอร์เบีย	P1614120100	
อาร์เจนตินา	CNC ID: C-14771	



สื่อและสัญญาณเตือน



ประเทศ/พื้นที่	การรับรองประเภท	
บราซิล	MT-3245/2015	 <p data-bbox="965 274 1093 296">0589-15-6830</p>  <p data-bbox="925 375 1133 397">(01) 0 7897843840961</p> <p data-bbox="1220 364 1236 397" style="writing-mode: vertical-rl; transform: rotate(180deg);">00589122</p>
อินโดนีเซีย	Nomor: 38301/SDPPI/2015	
มาเลเซีย	RAAT/37A/0315/S(15-0663)	
เม็กซิโก	IFETEL: RLVDEVO15-0396	

ประเทศ/พื้นที่	การรับรองประเภท	
รัสเซีย		
สหรัฐอเมริกาสำหรับเอมิเรตส์	ER37847/15 DA0062437/11	

สำหรับข้อมูลเพิ่มเติมเกี่ยวกับการรับรองประเภทสำหรับ
ระบบกุญแจรีโมตคอนโทรล โปรดดูที่
support.volvocars.com

กุญแจรีโมตคอนโทรล

ประเทศ/พื้นที่	การรับรองประเภท	
จอร์แดน	TRC/LPD/2015/104	
โมร็อกโก	AGREE PAR L'ANRT MAROC Numéro d'agrément: MR 10668 ANRT 2015 Date d'agrément: 24/07/2015	





ล๊อคและสัญญาณเตือน

ประเทศ/พื้นที่	การรับรองประเภท	
เม็กซิโก	<p>IFETEL</p> <p>Marca: HUF</p> <p>Modelo (s): HUF8423</p> <p>NOM-121-SCT1-2009</p> <p>La operación de este equipo está sujeta a las siguientes dos condiciones: (1) es posible que este equipo o dispositivo no cause interferencia perjudicial y (2) este equipo o dispositivo debe aceptar cualquier interferencia, incluyendo la que pueda causar su operación no deseada.</p>	
โอมาน		<div style="border: 2px solid black; padding: 10px; text-align: center;"> <p style="font-size: 1.2em; margin: 0;">OMAN - TRA</p> <hr style="border: 0.5px solid black;"/> <p style="font-size: 1.1em; margin: 0;">R/2585/15</p> <hr style="border: 0.5px solid black;"/> <p style="font-size: 1.1em; margin: 0;">D080134</p> </div>

ประเทศ/พื้นที่	การรับรองประเภท	
เซอร์เบีย		 <p data-bbox="1203 362 1337 394">N011 15</p> <p data-bbox="1474 362 1485 400" style="writing-mode: vertical-rl; transform: rotate(180deg);">0058019</p>
สหรัฐอเมริกาหรับเอมิเรตส์		<div data-bbox="1069 441 1471 658" style="border: 1px solid black; padding: 10px; text-align: center;"> <p data-bbox="1232 456 1305 488">TRA</p> <p data-bbox="1145 495 1407 526">REGISTERED No:</p> <p data-bbox="1177 530 1362 562">ER38970/15</p> <p data-bbox="1177 566 1362 598">DEALER No:</p> <p data-bbox="1177 602 1362 633">DA36976/14</p> </div> <p data-bbox="1474 620 1485 658" style="writing-mode: vertical-rl; transform: rotate(180deg);">0058008</p>

กฎแบบไม่มีปุ่ม

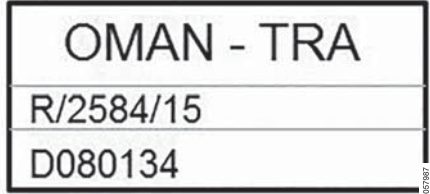
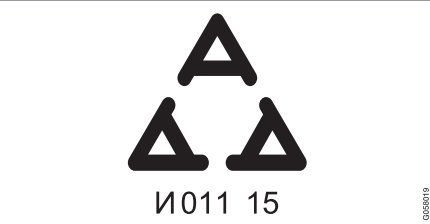
ประเทศ/พื้นที่	การรับรองประเภท	
จอร์แดน	TRC/LPD/2015/107	
โมร็อกโก	AGREE PAR L'ANRT MAROC Numéro d'agrément: MR 10667 ANRT 2015 Date d'agrément: 24/07/2015	
เม็กซิโก	IFETEL Marca: HUF Modelo (s): HUF8432 NOM-121-SCT1-2009 La operación de este equipo está sujeta a las siguientes dos condiciones: (1) es posible que este equipo o dispositivo no cause interferencia perjudicial y (2) este equipo o dispositivo debe aceptar cualquier interferencia, incluyendo la que pueda causar su operación no deseada.	

ประเทศ/พื้นที่	การรับรองประเภท	
โอมาน		 <p>OMAN - TRA R/2584/15 D080134</p>
เซอร์เบีย		 <p>△ △ △ N011 15</p>
สหรัฐอเมริกาหรับเอมิเรตส์		 <p>TRA REGISTERED No: ER38971/15 DEALER No: DA36976/14</p>



สื่อและสัญญาณเตือน



ข้อมูลที่เกี่ยวข้อง

- กฎจราจรบนถนน (น. 320)

ระบบสนับสนุนคนขับ

แรงบังคับเลี้ยวตามความเร็ว

พวงมาลัยเพาเวอร์แบบขึ้นกับความเร็วจะทำให้แรงบังคับเลี้ยวจะเพิ่มขึ้นตามความเร็วรถเพื่อให้คนขับรู้สึกถึงสภาพถนนได้ดีขึ้น

บนทางด่วน พวงมาลัยจะหนักขึ้น ขณะจอดรถด้วยความเร็วต่ำ พวงมาลัยจะมีน้ำหนักเบาและหมุนได้ด้วยการออกแรงเบาๆ เท่านั้น

i หมายเหตุ
ในบางสถานการณ์ พวงมาลัยเพาเวอร์อาจมีอุณหภูมิสูงเกินไป และจำเป็นต้องได้รับการทำให้เย็นตัวลงเป็นการชั่วคราว ในระหว่างการดำเนินการนี้ พวงมาลัยเพาเวอร์จะทำงานโดยมีแรงช่วยน้อยลง และอาจต้องใช้แรงมากขึ้นเล็กน้อยในการหมุนพวงมาลัย
ในขณะที่แรงช่วยบังคับเลี้ยวลดลงเป็นการชั่วคราว จะมีข้อความแสดงขึ้นบนจอแสดงผลสำหรับคนขับ

เปลี่ยนระดับแรงในการบังคับเลี้ยว*

เพื่อเลือกระดับแรงในการบังคับเลี้ยว ไปยังหัวข้อ "โหมดขับขี่" และดูรายละเอียดที่ตัวเลือก INDIVIDUAL ได้หัวข้อเรื่อง "โหมดการขับขี่ที่สามารถเลือกได้"

สำหรับรถรุ่นที่ไม่มีตัวควบคุมโหมดการขับขี่พร้อมด้วยตัวเลือก INDIVIDUAL การเลือกแรงในการบังคับเลี้ยวจะทำให้มุมมองระดับบนสุดของจอแสดงผลส่วนกลางและพารากรค้นหาดูไปนี้แทน:

Settings → My Car → Drive Modes → Steering force

การเลือกแรงในการบังคับเลี้ยวจะไม่สามารถเข้าถึงได้ในขณะที่กำลังเข้าโค้ง

ข้อมูลที่เกี่ยวข้อง

- โหมดการขับขี่* (น. 518)

Roll Stability Control

Roll Stability Control (RSC) เป็นระบบควบคุมเสถียรภาพซึ่งช่วยลดความเสี่ยงที่รถจะเกิดการพลิกคว่ำ เช่น ในกรณีที่หักเลี้ยวอย่างรุนแรง หรือรถเริ่มลื่นไถล เป็นต้น

ระบบ RSC จะลงบันทึกว่าการเอียงด้านข้างของรถเปลี่ยนไปหรือไม่และเปลี่ยนเท่าไร ข้อมูลนี้ใช้ในการคำนวณความเสี่ยงการพลิกคว่ำของรถ ถ้ารถอยู่ในความเสี่ยง ระบบควบคุมเสถียรภาพแบบอิเล็กทรอนิกส์จะเริ่มทำงาน ทอร์คเครื่องยนต์จะลดลง และล้อหนึ่งหรือมากกว่าจะเบรก จนกระทั่งรถได้เสถียรภาพกลับคืน

⚠ คำเตือน
ในสภาพการขับขี่ตามปกติ ระบบ RSC จะเพิ่มความปลอดภัยบนท้องถนนของรถให้สูงขึ้น แต่ไม่ใช่ข้ออ้างในการเพิ่มความเร็วรถ ให้ปฏิบัติตามข้อควรระวังโดยทั่วไปสำหรับการขับขี่อย่างปลอดภัยเสมอ

ข้อมูลที่เกี่ยวข้อง

- ระบบควบคุมเสถียรภาพแบบอิเล็กทรอนิกส์ (น. 365)
- ความปลอดภัย (น. 64)

ระบบควบคุมเสถียรภาพแบบอิเล็กทรอนิกส์
ระบบควบคุมเสถียรภาพแบบอิเล็กทรอนิกส์
 (Electronic Stability Control — ESC) จะช่วยคนขับในการป้องกันการลื่นไถล และทำให้การยึดเกาะถนนของรถดีขึ้น



การทำงานของ ESC ในระหว่างการเบรกอาจสังเกตได้จากเสียงที่ดังขึ้นเป็นจังหวะ รถอาจจะเร่งเครื่องช้ากว่าที่คาดไว้เมื่อเหยียบคันเร่ง

⚠ คำเตือน

ระบบควบคุมเสถียรภาพ ESC ของรถเป็นเพียงฟังก์ชันเสริมเท่านั้น ซึ่งไม่สามารถเข้าควบคุมสถานการณ์ทุกสถานการณ์และสภาพถนนทุกรูปแบบได้ คนขับจะต้องมีสติอยู่ตลอดเวลาเพื่อให้มั่นใจว่าสามารถขับรถได้อย่างปลอดภัย รวมทั้งต้องปฏิบัติตามกฎหมายและข้อบังคับด้านการจราจร

ระบบ ESC ประกอบด้วยฟังก์ชันการทำงานดังต่อไปนี้:

- ระบบควบคุมการลื่นไถล
- ระบบควบคุมการหมุนฟรี
- ระบบควบคุมการเกาะยึดถนน
- การควบคุมการลากของเครื่องยนต์
- ระบบช่วยควบคุมเสถียรภาพของรถพ่วง

ระบบควบคุมการลื่นไถล

ฟังก์ชันนี้จะตรวจสอบแรงขับเคลื่อนและแรงเบรกของล้อแต่ละล้อแยกกันเพื่อทำให้รถมีเสถียรภาพ

ระบบควบคุมการหมุนฟรี

การทำงานนี้จะป้องกันล้อขับเคลื่อนไม่ให้หมุนฟรีบนผิวถนนในขณะเร่งเครื่อง

ระบบควบคุมการเกาะยึดถนน

การทำงานนี้จะถูกกระตุ้นที่ความเร็วต่ำ และจะส่งกำลังจากล้อขับเคลื่อนที่หมุนอยู่ไปยังล้อที่ไม่หมุน

การควบคุมการลากของเครื่องยนต์

การควบคุมการลากของเครื่องยนต์ (Engine Drag Control — EDC) จะป้องกันการลื่นไถลโดยไม่ได้ตั้งใจ เช่น หลังจากลดเกียร์ หรือการเบรกด้วยเครื่องยนต์เมื่อขับขึ้นด้วยเกียร์ต่ำบนพื้นถนนที่ลื่น เป็นต้น

การลื่นไถลโดยไม่ได้ตั้งใจ ในขณะที่ขับขึ้นอาจเป็นสาเหตุหนึ่งนอกเหนือจากสาเหตุอื่นๆ ที่ทำให้ความสามารถในการควบคุมรถของคนขับลดลงได้

ระบบช่วยควบคุมเสถียรภาพของรถพ่วง*¹

ฟังก์ชันของระบบช่วยควบคุมเสถียรภาพของรถพ่วง (Trailer Stability Assist — TSA) ทำหน้าที่ในการควบคุมเสถียรภาพของรถและรถพ่วงที่ต่ออยู่ เมื่อเริ่มมีอาการบิดส่าย สำหรับข้อมูลเพิ่มเติม โปรดดูในส่วน "การขับขี่โดยมีรถพ่วง"

หมายเหตุ

ฟังก์ชัน TSA จะถูกยกเลิกการทำงานเมื่อสั่งงานโหมดสปอร์ต

ข้อมูลที่เกี่ยวข้อง

- โหมดสปอร์ตสำหรับระบบควบคุมเสถียรภาพแบบอิเล็กทรอนิกส์ (น. 366)
- สัญลักษณ์และข้อความสำหรับระบบควบคุมเสถียรภาพแบบอิเล็กทรอนิกส์ (น. 368)

¹ ระบบช่วยควบคุมเสถียรภาพของรถพ่วงจะรวมอยู่ในการติดตั้งคานลากพ่วงของแท้ของวอลโว่

ระบบสนับสนุนคนขับ

- Roll Stability Control (น. 364)
- การขับขณะมีรถพ่วง (น. 548)

โหมดสปอร์ตสำหรับระบบควบคุมเสถียรภาพแบบอิเล็กทรอนิกส์

ระบบควบคุมเสถียรภาพแบบอิเล็กทรอนิกส์

(Electronic Stability Control — ESC) จะช่วยคนขับในการป้องกันการลื่นไถล และทำให้การยึดเกาะถนนของรถดีขึ้น

ระบบ ESC จะทำงานอยู่ตลอดเวลา - ไม่สามารถปิดการทำงานได้ อย่างไรก็ตาม คนขับสามารถเลือกโหมดสปอร์ต ซึ่งทำให้การขับขี้อึดใญ่มากขึ้นได้

ในโหมดสปอร์ต ระบบ ESC จะตรวจจับว่าการเหยียบคันเร่ง, การหมุนพวงมาลัย และการเข้าโค้งฉับไวกว่าการขับที่ปกติหรือไม่ และยอมให้ส่วนหลังของรถสามารถลื่นไถลในลักษณะที่ควบคุมได้ในระดับหนึ่ง ก่อนที่ระบบ ESC จะเข้าแทรกการทำงานและควบคุมเสถียรภาพของรถ

ตัวอย่างเช่น ถ้าคนขับหยุดการลื่นไถลแบบควบคุมด้วยการถอนคันเร่ง ระบบ ESC จะเข้าแทรกการทำงานและควบคุมเสถียรภาพของรถทันที

โหมดสปอร์ตยังทำให้รถมีแรงจุดลากสูงสุดในกรณีที่รถติดหล่ม หรือขณะขับขึ้นพื้นผิวที่ไม่แน่นอน เช่น บนทรายหรือหิมะที่หนา เป็นต้น

เลือก/ยกเลิกการเลือกโหมดสปอร์ต



การสั่งงาน/ยกเลิกการทำงานของโหมดสปอร์ตในมุมมองฟังก์ชันการทำงานบนจอแสดงผลส่วนกลาง

— แต่ที่ปุ่ม ESC Sport Mode ในมุมมองฟังก์ชันการทำงาน

> เมื่อสั่งงาน/ยกเลิกการทำงานของโหมดสปอร์ต ไฟแสดงสีเขียว/สีเทาจะแสดงขึ้นใหม่



จอแสดงผลสำหรับคนขับจะระบุโหมดสปอร์ตโดยการแสดงสัญลักษณ์ขึ้นตลอดเวลา จนกว่าจะยกเลิกการทำงานของฟังก์ชัน หรือจนกว่าจะดับเครื่องยนต์ เมื่อสตาร์ทเครื่องยนต์ในครั้งถัดไป ระบบ ESC จะทำงานในโหมดปกติอีกครั้ง

ข้อจำกัดสำหรับโหมดการขับแบบสปอร์ต

ฟังก์ชัน ESC Sport Mode จะไม่สามารถเลือกได้ เมื่อฟังก์ชันใดฟังก์ชันหนึ่งระหว่างตัวจำกัดความเร็ว ระบบควบคุมความเร็วคงที่ หรือระบบควบคุมความเร็วคงที่แบบปรับอัตโนมัติเปิดทำงาน

ข้อมูลที่เกี่ยวข้อง





- ระบบควบคุมเสถียรภาพแบบอิเล็กทรอนิกส์ (น. 365)
- ตัวจำกัดความเร็ว* (น. 370)
- ระบบควบคุมความเร็วคงที่ (น. 378)
- ระบบควบคุมความเร็วคงที่พร้อมการปรับความเร็วอัตโนมัติ* (น. 387)

สัญลักษณ์และข้อความสำหรับระบบควบคุมเสถียรภาพแบบอิเล็กทรอนิกส์

สัญลักษณ์และข้อความที่เกี่ยวข้องกับระบบควบคุมเสถียรภาพแบบอิเล็กทรอนิกส์ (Electronic Stability

Control -ESC) จะแสดงขึ้นบนจอแสดงผลสำหรับคนขับ

ในตารางต่อไปนี้คือตัวอย่าง

สัญลักษณ์	ข้อความ	ความหมาย
	ไฟติดสว่างคงที่เป็นเวลาประมาณ 2 วินาที	ตรวจสอบระบบเมื่อสตาร์ทเครื่องยนต์
	ไฟกะพริบ	ระบบ ESC ถูกกระตุ้นการทำงาน
	ติดสว่างคงที่	มีการเลือกโหมดสปอร์ต หมายเหตุ: ระบบ ESC จะไม่ถูกยกเลิกการทำงานในโหมดนี้ — ระบบลดระดับการทำงานลงบางส่วน
	ESC Temporarily off	ระบบ ESC จะลดระดับการทำงานชั่วคราวเนื่องจากอุณหภูมิของเบรกสูงเกินไป ระบบจะเริ่มทำงานอีกครั้งโดยอัตโนมัติเมื่อเบรกเย็นลง
	ESC Service required	ระบบ ESC ถูกยกเลิกการทำงาน <ul style="list-style-type: none"> หยุดรถในบริเวณที่ปลอดภัย ดับเครื่องยนต์แล้วสตาร์ทอีกครั้ง ให้ไปที่ศูนย์บริการถ้าข้อความยังคงแสดงอยู่ ขอแนะนำให้ใช้ศูนย์บริการของวอลโว่ที่ได้รับการแต่งตั้ง

ข้อมูลที่เกี่ยวข้อง

- ระบบควบคุมเสถียรภาพแบบอิเล็กทรอนิกส์ (น. 365)
- โหมดสปอร์ตสำหรับระบบควบคุมเสถียรภาพแบบอิเล็กทรอนิกส์ (น. 366)
- การจัดการข้อความบนจอแสดงผลสำหรับคนขับ และจอแสดงผลส่วนกลาง (น. 171)

ตัวจำกัดความเร็ว*

ตัวจำกัดความเร็ว (Speed Limiter — SL) เป็นการทำงานที่ตรงกันข้ามกับระบบควบคุมความเร็วคงที่ — คนขับจะใช้คันเร่งในการควบคุมความเร็ว แต่ตัวจำกัดความเร็วจะป้องกันไม่ให้เกิดความเร็วที่สูงกว่าความเร็วสูงสุดที่เลือกไว้ล่วงหน้า/ตั้งค่าไว้ล่วงหน้าโดยไม่ตั้งใจ

ภาพรวม

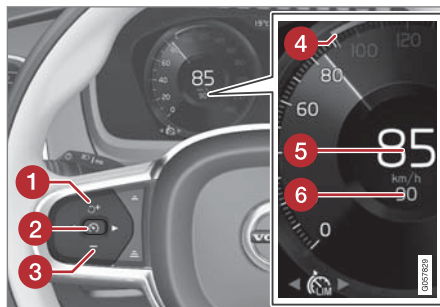

ปุ่มและสัญลักษณ์ของฟังก์ชัน²

1. เพิ่มความเร็วสูงสุดที่บันทึกไว้ หรือตั้งงานตัวจำกัดความเร็วอีกครั้ง และกลับเข้าสู่ความเร็วสูงสุดที่บันทึกไว้
2. ตั้งงานตัวจำกัดความเร็วและบันทึกความเร็วปัจจุบัน หรือยกเลิกการทำงานตัวจำกัดความเร็ว
3. ลดความเร็วสูงสุดที่บันทึกไว้
4. เครื่องหมายสำหรับความเร็วสูงสุดที่บันทึกไว้
5. ความเร็วรถในปัจจุบัน
6. ความเร็วสูงสุดที่บันทึกไว้

คำเตือน

ตัวจำกัดความเร็วเป็นระบบช่วยเหลือแบบหนึ่ง และอาจไม่สามารถทำงานได้ในสภาพการจราจร, สภาพอากาศ และสภาพถนนบางรูปแบบ

คนขับจะต้องให้ความสนใจกับสภาพการจราจรอยู่ตลอดเวลา และต้องดำเนินการอย่างใดอย่างหนึ่งเมื่อตัวจำกัดความเร็วไม่รักษาระดับความเร็วให้อยู่ในช่วงที่เหมาะสม

คนขับจะเป็นผู้รับผิดชอบต่อการขับที่รอกอย่างปลอดภัย และเป็นไปตามกฎจราจรและข้อบังคับต่างๆ แม้ในขณะที่ใช้ฟังก์ชันตัวจำกัดความเร็วก็ตาม

ข้อจำกัด

บนทางลงเขาที่ลาดชัน แรงเบรกของตัวจำกัดความเร็ว อาจไม่เพียงพอ และเป็นสาเหตุให้รถอาจมีความเร็วสูงเกินความเร็วสูงสุดที่บันทึกไว้ ในกรณีนี้ ระบบจะเตือนคนขับด้วยข้อความ Speed limit exceeded บนจอแสดงผลสำหรับคนขับ

²หมายเหตุ: ภาพประกอบจะแสดงตัวอย่างแบบคร่าวๆ เท่านั้น - รายละเอียดอาจแตกต่างกันไปในรุ่นแต่ละรุ่น

หมายเหตุ

ข้อความที่ระบุว่าเกินความเร็วสูงสุดจะแสดงขึ้น ถ้าความเร็วเกินความเร็วสูงสุดไปอย่างน้อย 3 กม./ชม. (ประมาณ 2 ไมล์ต่อชั่วโมง)

ข้อมูลที่เกี่ยวข้อง

- การเปิดใช้งานและการเริ่มการทำงานของตัวจำกัดความเร็ว (น. 371)
- การควบคุมความเร็วสำหรับตัวจำกัดความเร็ว (น. 372)
- การยกเลิกการทำงาน/การสั่งงานตัวจำกัดความเร็วอีกครั้ง (น. 373)
- การปิดทำงานของตัวจำกัดความเร็ว (น. 374)
- ตัวจำกัดความเร็วแบบอัตโนมัติ* (น. 375)

การเปิดใช้งานและการเริ่มการทำงานของตัวจำกัดความเร็ว

ท่านจะต้องเลือกและสั่งงานฟังก์ชันตัวจำกัดความเร็ว (Speed Limiter - SL) ไว้ก่อนจึงจะสามารถควบคุมความเร็วได้

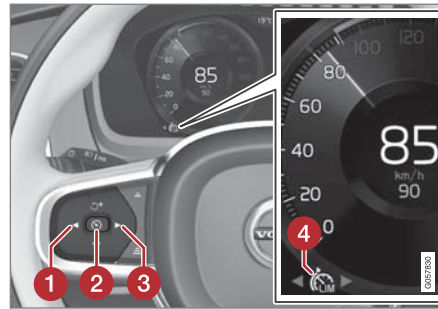
สั่งงานตัวจำกัดความเร็ว

หมายเหตุ: ภาพประกอบจะแสดงตัวอย่างแบบคร่าวๆ เท่านั้น รายละเอียดอาจแตกต่างกันไปในรถแต่ละรุ่น



- กด ◀ (1) หรือ ▶ (3) เพื่อไปที่สัญลักษณ์/ฟังก์ชัน



- > สัญลักษณ์จะแสดงขึ้น และจากนั้นตัวจำกัดความเร็วจะทำงาน

เริ่มการทำงานของตัวจำกัดความเร็ว

ค่าต่ำสุดที่สามารถบันทึกเพื่อใช้เป็นความเร็วสูงสุดได้คือ 30 กม./ชม. (20 ไมล์ต่อชั่วโมง)

- ในขณะที่สัญลักษณ์/ฟังก์ชัน  แสดงอยู่ให้กดปุ่ม  (2) บนพวงมาลัย > ตัวจำกัดความเร็วจะเริ่มทำงาน และความเร็วในปัจจุบันจะถูกบันทึกไว้เป็นความเร็วสูงสุด

ข้อมูลที่เกี่ยวข้อง

- ตัวจำกัดความเร็ว* (น. 370)
- การควบคุมความเร็วสำหรับตัวจำกัดความเร็ว (น. 372)
- การยกเลิกการทำงาน/การสั่งงานตัวจำกัดความเร็วอีกครั้ง (น. 373)
- การปิดทำงานของตัวจำกัดความเร็ว (น. 374)

การควบคุมความเร็วสำหรับตัวจำกัดความเร็ว
ตัวจำกัดความเร็ว (Speed Limiter - SL) สามารถตั้ง
ค่าได้ที่ความเร็วต่างๆ

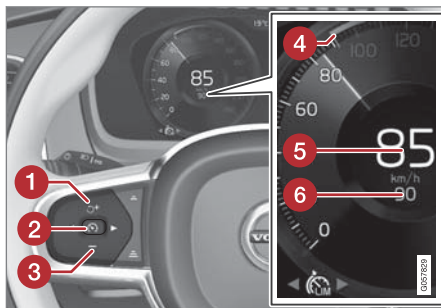

หมายเหตุ: ภาพประกอบจะแสดงตัวอย่างแบบคร่าวๆ เท่านั้น
- รายละเอียดอาจแตกต่างกันไปในรถแต่ละรุ่น

- เปลี่ยนความเร็วสูงสุดที่บันทึกไว้โดยการกดปุ่ม
 - + (1) หรือ - (3) บนพวงมาลัยเป็นเวลาสั้นๆ หรือกดค้างไว้:
 - ใช้ การกดเป็นเวลาสั้นๆ เพื่อปรับความเร็ว +/- 5 กม./ชม. (+/- 5 ไมล์ต่อชั่วโมง) สำหรับการกดแต่ละครั้ง
 - กดปุ่มค้างไว้ เพื่อปรับความเร็ว +/- 1 กม./ชม. (+/- 1 ไมล์ต่อชั่วโมง) แล้ว **ปล่อย** เมื่อเครื่องหมายบนจอแสดงผลสำหรับคนขับ (4)/(6) **อยู่ที่ความเร็วที่ต้องการ**
 - > ค่าเมื่อทำการกดครั้งสุดท้ายจะถูกบันทึกไว้ในหน่วยความจำ

ข้อมูลที่เกี่ยวข้อง

- ตัวจำกัดความเร็ว* (น. 370)
- การเปิดใช้งานและการเริ่มการทำงานของตัวจำกัดความเร็ว (น. 371)
- การยกเลิกการทำงาน/การสั่งงานตัวจำกัดความเร็วอีกครั้ง (น. 373)
- การปิดทำงานของตัวจำกัดความเร็ว (น. 374)

การยกเลิกการทำงาน/การสั่งงานตัวจำกัดความเร็วอีกครั้ง

ตัวจำกัดความเร็ว (Speed Limiter - SL) อาจหยุดทำงานลงชั่วคราวและกลับเข้าไปอยู่ในโหมดสแตนด์บาย และสามารถสั่งให้ทำงานได้อีกครั้ง

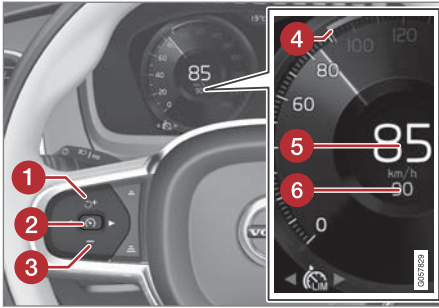

หมายเหตุ: ภาพประกอบจะแสดงตัวอย่างแบบคร่าวๆ เท่านั้น
- รายละเอียดอาจแตกต่างกันไปในรถแต่ละรุ่น

ยกเลิกการทำงานของตัวจำกัดความเร็วและตั้งให้อยู่ในโหมดสแตนด์บาย

- กดปุ่ม  (2) บนพวงมาลัย
 - > เครื่องหมายขีดจำกัดความเร็วและสัญลักษณ์บนจอแสดงผลสำหรับคนขับเปลี่ยนจากสีเขียวเป็นสีเทา — ในตอนนี้ ตัวจำกัดความเร็วจะหยุดทำงานชั่วคราว และคนขับสามารถใช้ความเร็วเกินความเร็วที่ตั้งไว้ได้

การสั่งงานตัวจำกัดความเร็วอีกครั้งจากโหมดสแตนด์บาย

- กดปุ่ม  (1) บนพวงมาลัย
 - > เครื่องหมายของตัวจำกัดความเร็วบนจอแสดงผลสำหรับคนขับเปลี่ยนจากสีเทาเป็นสีเขียว - ความเร็วสูงสุดของรถจะถูกจำกัดไว้ตามความเร็วสูงสุดที่บันทึกไว้ล่าสุดอีกครั้ง

หรือ

- กดปุ่ม  (2) บนพวงมาลัย
 - > เครื่องหมายและสัญลักษณ์ของตัวจำกัดความเร็วบนจอแสดงผลสำหรับคนขับเปลี่ยนจากสีเทาเป็นสีเขียว — ในตอนนี้ รถจะใช้ความเร็วในปัจจุบันเป็นความเร็วสูงสุด

การเพิ่มความเร็วชั่วคราวด้วยคันเร่ง

ท่านสามารถใช้ความเร็วเกินกว่าตัวจำกัดความเร็วเป็นการชั่วคราวโดยใช้คันเร่ง โดยไม่ทำให้ตัวจำกัดความเร็วเข้าสู่โหมดสแตนด์บายได้ - เช่น เพื่อให้สามารถเร่งความเร็วของรถเพื่อออกจากสถานการณ์บางสถานการณ์ได้อย่างรวดเร็ว เป็นต้น ในกรณีนี้ ให้ดำเนินการดังต่อไปนี้:

1. เหยียบคันเร่งจนสุดแล้วปล่อยคันเร่งในทันทีที่ถึงความเร็วที่ต้องการเพื่อหยุดการเร่งความเร็ว
 - > ในกรณีนี้ ตัวจำกัดความเร็วจะยังคงทำงานอยู่ และสัญลักษณ์บนจอแสดงผลสำหรับคนขับจะเป็นสีเขียว
2. ปล่อยคันเร่งออกจนสุดเมื่อการเร่งความเร็วชั่วคราวเสร็จสิ้นแล้ว
 - > จากนั้น รถจะถูกเบรกโดยอัตโนมัติจนความเร็วต่ำกว่าความเร็วสูงสุดที่บันทึกไว้ครั้งล่าสุด

ข้อมูลที่เกี่ยวข้อง

- ตัวจำกัดความเร็ว* (น. 370)
- การเปิดใช้งานและการเริ่มการทำงานของตัวจำกัดความเร็ว (น. 371)



ระบบสนับสนุนคนขับ

- การควบคุมความเร็วสำหรับตัวจำกัดความเร็ว (น. 372)
- การปิดทำงานของตัวจำกัดความเร็ว (น. 374)

การปิดทำงานของตัวจำกัดความเร็ว ท่านสามารถยกเลิกการทำงานของตัวจำกัด ความเร็ว Speed Limiter — SL ได้

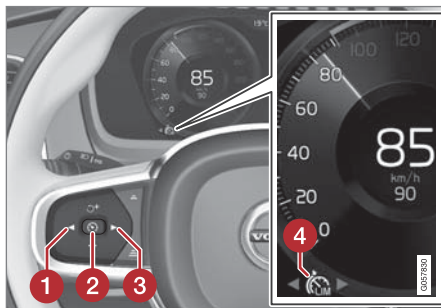

หมายเหตุ: ภาพประกอบจะแสดงตัวอย่างแบบคร่าวๆ เท่านั้น
- รายละเอียดอาจแตกต่างกันไปในรุ่นแต่ละรุ่น

1. กดปุ่ม (2) บนพวงมาลัย
> ตัวจำกัดความเร็วจะถูกตั้งให้อยู่ในโหมดสแตนด์บาย
2. กดปุ่ม (1) หรือ (3) บนพวงมาลัยเพื่อเปลี่ยนไปยังฟังก์ชันอื่น
> สัญลักษณ์บนจอแสดงผลสำหรับคนขับและไฟแสดงสำหรับตัวจำกัดความเร็ว (4) จะดับลง ซึ่งเป็นการลบความเร็วสูงสุดที่ตั้งค่าไว้

3. กดปุ่ม (2) บนพวงมาลัยอีกครั้ง
> ฟังก์ชันการทำงานอีกฟังก์ชันหนึ่งจะทำงาน

ข้อมูลที่เกี่ยวข้อง

- ตัวจำกัดความเร็ว* (น. 370)
- การเปิดใช้งานและการเริ่มการทำงานของตัวจำกัดความเร็ว (น. 371)
- การควบคุมความเร็วสำหรับตัวจำกัดความเร็ว (น. 372)
- การยกเลิกการทำงาน/การสั่งงานตัวจำกัดความเร็วอีกครั้ง (น. 373)

ตัวจำกัดความเร็วแบบอัตโนมัติ*

ฟังก์ชันตัวจำกัดความเร็วอัตโนมัติ (Automatic Speed Limiter - ASL) ช่วยคนขับในการปรับความเร็วสูงสุดของรถตามความเร็วที่แสดงบนป้ายจราจรบนถนน

ฟังก์ชันตัวจำกัดความเร็ว (Speed Limiter — SL) สามารถเปลี่ยนเป็นตัวจำกัดความเร็วแบบอัตโนมัติได้ ตัวจำกัดความเร็วอัตโนมัติใช้ข้อมูลความเร็วจากฟังก์ชันข้อมูลป้ายจราจรบนถนน³ ในการปรับความเร็วสูงสุดของรถ

คำเตือน

ฟังก์ชันตัวจำกัดความเร็วโดยอัตโนมัติเป็นระบบช่วยเหลือแบบหนึ่ง และอาจไม่ทำงานในสภาพการขับขี่, สภาพการจราจร, สภาพอากาศ และสภาพถนนบางรูปแบบ คนขับเป็นผู้ที่รับผิดชอบต่อการรักษาระยะห่างและความเร็วรถที่เหมาะสมอยู่เสมอ รวมถึงในขณะที่กำลังใช้ตัวจำกัดความเร็วโดยอัตโนมัติอยู่ด้วย

ถึงแม้ว่าคนขับจะมองเห็นป้ายจราจรบนถนนที่เกี่ยวข้องกับความเร็วอย่างชัดเจน แต่ความเร็วจากฟังก์ชันข้อมูลป้ายจราจรบนถนนก็อาจไม่ถูกต้องได้ในกรณีนี้ คนขับจะต้องเข้าแทรกการทำงานและเร่งความเร็วหรือเบรกเพื่อให้มีความเร็วที่เหมาะสมด้วยตัวเอง

โปรดดูหัวข้อ "ข้อจำกัดของข้อมูลป้ายจราจรบนถนน" ประกอบด้วย

SL หรือ ASL ทำงานอยู่หรือไม่

สัญลักษณ์บนจอแสดงผลสำหรับคนขับจะแสดงว่าฟังก์ชันตัวจำกัดความเร็วฟังก์ชันใดทำงานอยู่:

สัญลักษณ์	SL	ASL
 A	✓	✓
 สัญลักษณ์ป้ายจราจร ^B หลังจาก "70" = ASL ทำงาน		✓

- A สัญลักษณ์สีเขียว: ฟังก์ชันทำงาน, สัญลักษณ์สีเทา: โหมดสแตนด์บาย
- B โปรดดูหัวข้อต่อไปที่ "ASL" เกี่ยวกับความหมายของสีของสัญลักษณ์

³ Road Sign Information – RSI

สัญลักษณ์ ASL

48
70  สัญลักษณ์ป้ายจราจร (แสดงขึ้นร่วมกับความเร็วที่บันทึกไว้, "70", ที่ตรงกลางของมาตรวัดความเร็ว) สามารถแสดงเป็นสี่สามสี่โดยมีความหมายดังต่อไปนี้:

สีของสัญลักษณ์ป้ายจราจร	ความหมาย
สีเหลืองอมเขียว	ASL ทำงาน
สีเทา	ASL ถูกตั้งให้อยู่ในโหมดสแตนด์บาย
สีเหลืองอำพัน/ส้ม	ASL อยู่ในโหมดสแตนด์บายชั่วคราว ^A

A ตัวอย่างเช่น การสแกนป้ายจราจรล้มเหลว

ข้อจำกัดของ ASL

การจำกัดความเร็วอัตโนมัติจะเกิดขึ้นโดยใช้ข้อมูลความเร็วจากฟังก์ชัน RSI³ ไม่ใช่จากป้ายขีดจำกัดความเร็วบนถนนที่รถวิ่งผ่าน

ถ้า RSI³ ไม่สามารถแปลความหมายและให้ข้อมูลความเร็วแก่ ASL ได้ ASL จะถูกตั้งให้อยู่ในโหมดสแตนด์บาย และระบบจะเปลี่ยนไปใช้การทำงานของ SL แทน ในกรณีเช่นนี้ คนขับจะต้องเข้าแทรกการทำงาน และทำการเบรกเพื่อลดความเร็วไปที่ระดับที่เหมาะสม

ASL จะเริ่มทำงานอีกครั้งเมื่อฟังก์ชัน RSI³ สามารถแปลความหมายและให้ข้อมูลความเร็วแก่ ASL ได้อีกครั้ง โปรดดูหัวข้อ "ข้อจำกัดของข้อมูลป้ายจราจรบนถนน" ประกอบด้วย

ข้อมูลที่เกี่ยวข้อง

- ตัวจำกัดความเร็ว* (น. 370)
- การสั่งงาน/ยกเลิกการทำงานตัวจำกัดความเร็วอัตโนมัติ (น. 376)
- การเปลี่ยนระยะสำหรับตัวจำกัดความเร็วอัตโนมัติ (น. 377)
- ข้อมูลป้ายจราจรบนถนน* (น. 459)
- ข้อจำกัดของข้อมูลป้ายจราจรบนถนน* (น. 463)

การสั่งงาน/ยกเลิกการทำงานตัวจำกัดความเร็วอัตโนมัติ

ฟังก์ชันตัวจำกัดความเร็วอัตโนมัติ (Automatic Speed Limiter - ASL) สามารถสั่งงานและยกเลิกการทำงานได้เป็นฟังก์ชันเสริมของตัวจำกัดความเร็ว (Speed Limiter - SL)



การสั่งงาน/ยกเลิกการทำงานของฟังก์ชันสามารถทำได้ในมุมมองฟังก์ชันการทำงานบนจอแสดงผลส่วนกลาง

การสั่งงานตัวจำกัดความเร็วอัตโนมัติ

1. ตะปุ่ม Speed Sign Assist ในมุมมองฟังก์ชันการทำงาน
 - > ASL จะถูกตั้งให้อยู่ในโหมดสแตนด์บายไฟแสดงสีเขียวจะแสดงขึ้นบนปุ่ม และจอแสดงผลสำหรับคนขับจะแสดงสัญลักษณ์ป้ายจราจรที่ตรงกลางของมาตรวัดความเร็ว
2. กดปุ่มบนพวงมาลัย 
 - > ASL จะทำงานโดยใช้ความเร็วในปัจจุบันของรถ

³ Road Sign Information – RSI

การยกเลิกการทำงานตัวจำกัดความเร็วอัตโนมัติ

- แต่ที่ปุ่ม Speed Sign Assist ในมุมมองฟังก์ชันการทำงาน
 - > ASL จะถูกยกเลิกการทำงาน และการแสดงปุ่มจะกลายเป็น "สีเทา" - SL จะทำงานแทน

คำเตือน

หลังจากเปลี่ยนจาก ASL เป็น SL รถจะไม่ทำงานตามขีดจำกัดความเร็วที่กำหนดโดยป้ายจราจรอีกต่อไป แต่จะทำงานตามความเร็วสูงสุดที่บันทึกไว้ในหน่วยความจำ

ข้อมูลที่เกี่ยวข้อง

- ตัวจำกัดความเร็วแบบอัตโนมัติ* (น. 375)
- การเปลี่ยนระยะสำหรับตัวจำกัดความเร็วอัตโนมัติ (น. 377)

การเปลี่ยนระยะสำหรับตัวจำกัดความเร็วอัตโนมัติ

ฟังก์ชันตัวจำกัดความเร็ว (Automatic Speed Limiter - ASL) สามารถตั้งค่าได้สามระดับแตกต่างกัน

ท่านสามารถเพิ่ม/ลดขีดจำกัดความเร็วที่กำหนดโดยป้ายจราจรได้ เช่น ถ้าวรกำลังขับที่ตามขีดจำกัดความเร็วที่กำหนดโดยป้ายจราจรที่มีค่า 70 กม./ชม. (43 ไมล์ต่อชั่วโมง) คนขับสามารถเลือกที่จะอนุญาตให้รถรักษาความเร็วไว้ที่ 75 กม./ชม. (47 ไมล์ต่อชั่วโมง) ได้

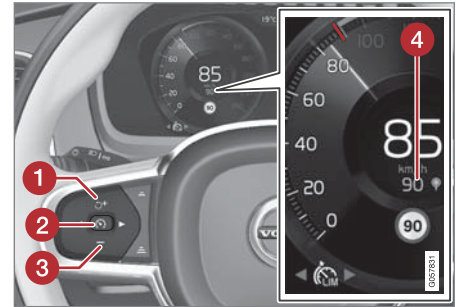

ปุ่มและสัญลักษณ์ของฟังก์ชัน

- กดปุ่ม + (1) บนพวงมาลัยจนกระทั่งค่า 70 กม./ชม. (43 ไมล์ต่อชั่วโมง) ที่ตรงกลางของ



มาตรวัดความเร็ว (4) เปลี่ยนเป็น 75 กม./ชม.
(47 ไมล์ต่อชั่วโมง)

- > หลังจากนั้น รดจะใช้ค่าเบี่ยงเบนที่ยอมรับได้ที่เลือกไว้ 5 กม./ชม. (4 ไมล์ต่อชั่วโมง) ตราบใดที่ป้ายที่ขับผ่านยังคงแสดง 70 กม./ชม. (43 ไมล์ต่อชั่วโมง) อยู่

ระบบจะใช้ค่าความคลาดเคลื่อนที่ยอมรับได้นี้ จนกระทั่งรถวิ่งผ่านป้ายจราจรบนถนนที่ระบุความเร็วต่ำกว่าหรือสูงกว่า ซึ่งรถจะใช้ขีดจำกัดความเร็วของป้ายใหม่แทน และค่าความคลาดเคลื่อนที่ยอมรับได้จะถูกลบออกจากหน่วยความจำ

ถ้าฟังก์ชันข้อมูลป้ายจราจรบนถนน* ทำงานอยู่ ขีดจำกัดความเร็วที่กำหนดโดยป้ายจราจรจะแสดงขึ้น พร้อมด้วยไฟแสดงสีแดงบนมาตรวัดความเร็ว

การปรับค่าความคลาดเคลื่อนที่ยอมรับได้สามารถทำได้ด้วยวิธีเดียวกันกับการปรับการตั้งค่าความเร็วในตัวจำกัดความเร็ว



หมายเหตุ

ค่าความคลาดเคลื่อนสูงสุดที่ยอมรับได้คือ +/- 10 กม./ชม. (5 ไมล์ต่อชั่วโมง)

ข้อมูลที่เกี่ยวข้อง

- ตัวจำกัดความเร็วแบบอัตโนมัติ* (น. 375)
- การสั่งงาน/ยกเลิกการทำงานตัวจำกัดความเร็วอัตโนมัติ (น. 376)
- ข้อมูลป้ายจราจรบนถนน* (น. 459)
- การควบคุมความเร็วสำหรับตัวจำกัดความเร็ว (น. 372)

ระบบควบคุมความเร็วคงที่

ระบบควบคุมความเร็วคงที่ (Cruise Control - CC) ช่วยคนขับรักษาความเร็วรถให้คงที่ คนขับจะรู้สึกสะดวกสบายยิ่งขึ้นในการขับรถทางไกลบนถนนทางด่วน และบนถนนใหญ่ที่เป็นทางตรงในสภาพการจราจรที่คล่องตัว

ภาพรวม

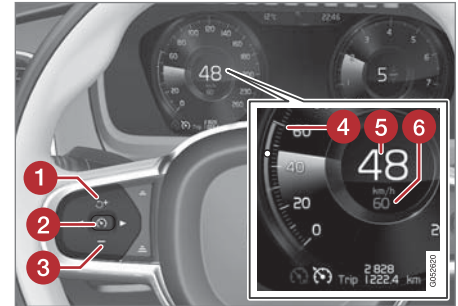

ปุ่มและสัญลักษณ์ของฟังก์ชัน

- 1 เพิ่มความเร็วที่บันทึกไว้ หรือสั่งงานระบบควบคุมความเร็วคงที่อีกครั้ง และกลับเข้าสู่ความเร็วที่บันทึกไว้
- 2 สั่งงานระบบควบคุมความเร็วคงที่และบันทึกความเร็วปัจจุบัน หรือยกเลิกการทำงานของระบบควบคุมความเร็วคงที่

- ③ ลดความเร็วที่บันทึกไว้
- ④ เครื่องหมายสำหรับความเร็วที่บันทึกไว้
- ⑤ ความเร็วรถในปัจจุบัน
- ⑥ ความเร็วที่บันทึกไว้

ในรถที่มีอุปกรณ์ระบบควบคุมความเร็วคงที่พร้อมการปรับความเร็วอัตโนมัติ คนขับสามารถเปลี่ยนระหว่าง CC กับ ACC ได้ - โปรดดูที่ "เปลี่ยนระหว่างระบบควบคุมความเร็วคงที่กับระบบควบคุมความเร็วคงที่พร้อมการปรับความเร็วอัตโนมัติ"

⚠ คำเตือน

คนขับจะต้องเอาใจใส่ต่อสภาพการจราจร และเข้าแทรกแซงเมื่อระบบควบคุมความเร็วอัตโนมัติไม่รักษาความเร็วและ/หรือระยะห่างที่เหมาะสมจากรถคันหน้า

คนขับจะต้องมีสติอยู่ตลอดเวลาเพื่อให้มั่นใจว่าสามารถขับรถได้อย่างปลอดภัย

ข้อมูลที่เกี่ยวข้อง

- การเปิดใช้งานและการเริ่มการทำงานของระบบควบคุมความเร็วคงที่ (น. 379)
- การควบคุมความเร็วสำหรับระบบควบคุมความเร็วคงที่ (น. 380)
- การยกเลิกการทำงาน/การสั่งงานระบบควบคุมความเร็วคงที่อีกครั้ง (น. 382)
- การยกเลิกการทำงานของระบบควบคุมความเร็วคงที่ (น. 383)
- เปลี่ยนระหว่างระบบควบคุมความเร็วคงที่กับระบบควบคุมความเร็วคงที่พร้อมการปรับความเร็วอัตโนมัติ* (น. 401)
- ระบบควบคุมความเร็วคงที่พร้อมการปรับความเร็วอัตโนมัติ* (น. 387)

การเปิดใช้งานและการเริ่มการทำงานของระบบควบคุมความเร็วคงที่
ท่านจะต้องเลือกและสั่งงานฟังก์ชันระบบควบคุมความเร็วคงที่ (Cruise Control - CC) ไว้ก่อนจึงจะสามารถควบคุมความเร็วได้

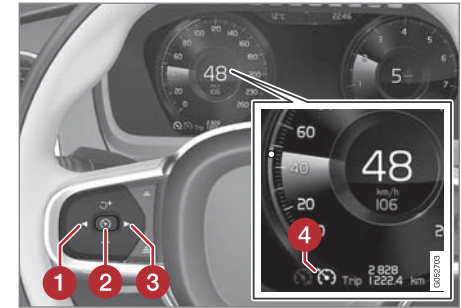

หมายเหตุ: ภาพประกอบจะแสดงตัวอย่างแบบคร่าวๆ เท่านั้น - รายละเอียดอาจแตกต่างกันไปในรถแต่ละรุ่น

ระบบควบคุมความเร็วคงที่แบบแอคทีฟ

— กด ◀ (1) หรือ ▶ (3) เพื่อไปที่สัญลักษณ์ฟังก์ชัน





> สัญลักษณ์จะแสดงขึ้น และจากนั้นระบบควบคุมความเร็วคงที่ทำงาน

ระบบสนับสนุนคนขับ



เริ่มการทำงานของระบบควบคุมความเร็วคงที่

ในการเริ่มต้นระบบควบคุมความเร็วคงที่จากโหมดสแตนด์บาย ความเร็วในขณะนั้นของรถจะต้องเท่ากับ 30 กม./ชม. (20 ไมล์ต่อชั่วโมง) หรือสูงกว่า ความเร็วต่ำสุดที่สามารถบันทึกได้คือ 30 กม./ชม. (20 ไมล์ต่อชั่วโมง)

- ในขณะที่สัญลักษณ์ฟังก์ชัน  แสดงอยู่ ให้กดปุ่ม  (2) บนพวงมาลัย
 - > ระบบควบคุมความเร็วคงที่จะเริ่มทำงาน และความเร็วในขณะนั้นจะกลายเป็นความเร็วที่บันทึกไว้

หมายเหตุ

ระบบควบคุมความเร็วคงที่ไม่สามารถทำงานได้ที่ความเร็วต่ำกว่า 30 กม./ชม. (20 ไมล์ต่อชั่วโมง)

ข้อมูลที่เกี่ยวข้อง

- ระบบควบคุมความเร็วคงที่ (น. 378)
- การควบคุมความเร็วสำหรับระบบควบคุมความเร็วคงที่ (น. 380)
- การยกเลิกการทำงาน/การสั่งงานระบบควบคุมความเร็วคงที่อีกครั้ง (น. 382)

- การยกเลิกการทำงานของระบบควบคุมความเร็วคงที่ (น. 383)

การควบคุมความเร็วสำหรับระบบควบคุมความเร็วคงที่

ระบบควบคุมความเร็วคงที่ (Cruise Control - CC) สามารถตั้งค่าได้ที่ความเร็วต่างๆ

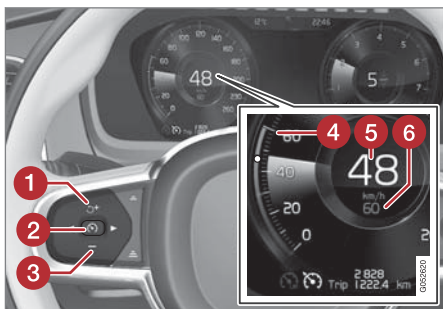

หมายเหตุ: ภาพประกอบจะแสดงตัวอย่างแบบคร่าวๆ เท่านั้น
- รายละเอียดอาจแตกต่างกันไปในรถแต่ละรุ่น

- เปลี่ยนความเร็วที่บันทึกไว้โดยการกดปุ่ม **+** (1) หรือ **-** (3) บนพวงมาลัยเป็นเวลาสั้นๆ หรือกดค้างไว้:

- ใช้ การกดเป็นเวลาสั้น ๆ เพื่อปรับความเร็ว +/- 5 กม./ชม. (+/- 5 ไมล์ต่อชั่วโมง) สำหรับการกดแต่ละครั้ง
- กดปุ่มค้างไว้ เพื่อปรับความเร็ว +/- 1 กม./ชม. (+/- 1 ไมล์ต่อชั่วโมง) แล้ว ปล่อย เมื่อ

เครื่องหมายบนจอแสดงผลสำหรับคนขับ

(4)/(6) **อยู่ที่ความเร็วที่ต้องการ**

- > ค่าเมื่อทำการกดครั้งสุดท้ายจะถูกบันทึกไว้ในหน่วยความจำ

ถ้าคนขับเพิ่มความเร็วดังกล่าวโดยใช้คันเร่งก่อนที่จะกดปุ่ม

+ บนพวงมาลัย ความเร็วที่บันทึกไว้จะเป็นความเร็วของรถในขณะที่ยกคันเร่ง โดยเท้าของคนขับจะต้องอยู่บนคันเร่งในขณะที่ยกคันเร่ง

การเพิ่มความเร็วจุดคร่าวด้วยการเหยียบคันเร่ง เช่น ในขณะที่ขับแซงรถคันอื่น จะไม่มีผลต่อการตั้งค่า รถจะกลับไปใช้ความเร็วที่บันทึกไว้ล่าสุดหลังจากถอนคันเร่ง

การใช้การเบรกด้วยเครื่องยนต์แทนเบรกเท้า

เมื่อใช้ระบบควบคุมความเร็วคงที่ ความเร็วจะถูกควบคุมโดยการใช้เบรกเท่านั้นบ่อยครั้งลง บนทางลาดลงเขา บางครั้งคนขับอาจต้องการที่จะเริ่มเคลื่อนที่เร็วขึ้นและจำกัดการเร่งความเร็วโดยใช้การเบรกด้วยเครื่องยนต์ ในกรณีนี้ คนขับสามารถปิดใช้งานการใช้เบรกเท้าโดยระบบควบคุมความเร็วคงที่เป็นการชั่วคราวได้

- เหยียบคันเร่งลงครึ่งทางแล้วปล่อยคันเร่ง
> ระบบควบคุมความเร็วคงที่จะหยุดการใช้เบรกทำอัตโนมัติ และใช้เฉพาะการเบรกด้วยเครื่องยนต์เท่านั้น

ข้อมูลที่เกี่ยวข้อง

- ระบบควบคุมความเร็วคงที่ (น. 378)
- การเปิดใช้งานและการเริ่มการทำงานของระบบควบคุมความเร็วคงที่ (น. 379)
- การยกเลิกการทำงาน/การสั่งงานระบบควบคุมความเร็วคงที่อีกครั้ง (น. 382)
- การยกเลิกการทำงานของระบบควบคุมความเร็วคงที่ (น. 383)

การยกเลิกการทำงาน/การสั่งงานระบบควบคุมความเร็วคงที่อีกครั้ง

ระบบควบคุมความเร็วคงที่ (Cruise Control - CC) อาจหยุดทำงานลงชั่วคราวและกลับเข้าไปอยู่ในโหมดสแตนด์บาย และสามารถสั่งให้ทำงานได้อีกครั้ง

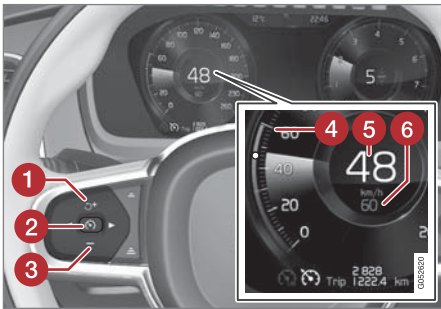

หมายเหตุ: ภาพประกอบจะแสดงตัวอย่างแบบคร่าวๆ เท่านั้น - รายละเอียดอาจแตกต่างกันไปในรถแต่ละรุ่น

ยกเลิกการทำงานของระบบควบคุมความเร็วคงที่และตั้งให้อยู่ในโหมดสแตนด์บาย

— กดปุ่ม  (2) บนพวงมาลัย

- > เครื่องหมายขีดจำกัดความเร็วและสัญลักษณ์บนจอแสดงผลสำหรับคนขับเปลี่ยนจากสีเขียวเป็นสีเทา — ในตอนนี้ระบบควบคุมความเร็วคงที่หยุดทำงานชั่วคราว และคนขับสามารถใช้ความเร็วเกินความเร็วที่ตั้งไว้ได้ชั่วคราว

โหมดสแตนด์บายเมื่อคนขับเข้าแทรกการทำงานระบบควบคุมความเร็วคงที่จะหยุดทำงานชั่วคราวและอยู่ในโหมดสแตนด์บาย ถ้า:

- มีการเหยียบแป้นเบรก
- เลื่อนคันเกียร์ไปที่ตำแหน่ง N
- เหยียบแป้นคลัตช์ค้างไว้นานกว่า 1 นาที
- คนขับรักษาความเร็วที่สูงกว่าที่บันทึกไว้เป็นระยะเวลา นานกว่า 1 นาที

คนขับจะต้องควบคุมความเร็วเอง

การเพิ่มความเร็วชั่วคราวด้วยการเหยียบคันเร่ง เช่น ในขณะที่ขับแซงรถคันอื่น จะไม่มีผลต่อการตั้งค่า รถมจะกลับไปใช้ความเร็วที่บันทึกไว้ล่าสุดหลังจากถอนคันเร่ง

โหมดสแตนด์บายโดยอัตโนมัติระบบควบคุมความเร็วคงที่จะหยุดทำงานชั่วคราว และถูกตั้งให้อยู่ในโหมดสแตนด์บาย ถ้า:

- ล้อสูญเสียการยึดเกาะถนน
- ความเร็วรอบเครื่องยนต์ต่ำ/สูงเกินไป
- อุณหภูมิเบรกสูงเกินไป
- ความเร็วลดลงต่ำกว่า 30 กม./ชม. (20 ไมล์ต่อชั่วโมง)

คนขับจะต้องควบคุมความเร็วเอง

การสั่งงานระบบควบคุมความเร็วคงที่อีกครั้งจากโหมดสแตนด์บาย

— กดปุ่ม  (1) บนพวงมาลัย

- > เครื่องหมายและสัญลักษณ์ของระบบควบคุมความเร็วคงที่บนจอแสดงผลสำหรับคนขับเปลี่ยนจากสีเทาเป็นสีเขียว — ในตอนนี้รถจะทำงานตามความเร็วล่าสุดที่บันทึกไว้ล่าสุดอีกครั้ง

หรือ

- กดปุ่ม  (2) บนพวงมาลัย
 - > เครื่องหมายและสัญลักษณ์ของระบบควบคุมความเร็วคงที่บนจอแสดงผลสำหรับคนขับเปลี่ยนจากสีเทาเป็นสีขาว — ในตอนนี้ รัดจะทำงานตามความเร็วในปัจจุบัน

หมายเหตุ

ความเร็วที่กำหนดไว้จะสูงขึ้นเมื่อกลับมาใช้ความเร็วนั้นอีกครั้งโดยการกดปุ่ม  บนพวงมาลัย

ข้อมูลที่เกี่ยวข้อง



- ระบบควบคุมความเร็วคงที่ (น. 378)
- การเปิดใช้งานและการเริ่มการทำงานของระบบควบคุมความเร็วคงที่ (น. 379)
- การควบคุมความเร็วสำหรับระบบควบคุมความเร็วคงที่ (น. 380)
- การยกเลิกการทำงานของระบบควบคุมความเร็วคงที่ (น. 383)

การยกเลิกการทำงานของระบบควบคุมความเร็วคงที่

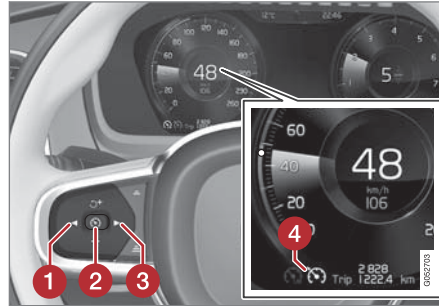
ท่านสามารถยกเลิกการทำงานของระบบควบคุมความเร็วคงที่ Cruise Control — CC ได้



ปุ่มและสัญลักษณ์ของฟังก์ชัน

1. กดปุ่ม  (2) บนพวงมาลัย
 - > ระบบควบคุมความเร็วคงที่จะถูกตั้งให้อยู่ในโหมดสแตนด์บาย
2. กดปุ่ม  (1) หรือ  (3) บนพวงมาลัยเพื่อเปลี่ยนไปยังฟังก์ชันอื่น
 - > สัญลักษณ์บนจอแสดงผลสำหรับคนขับและไฟแสดงสำหรับระบบควบคุมความเร็วคงที่ (4) จะดับลง ซึ่งเป็นการลบความเร็วที่ตั้งค่าไว้

3. กดปุ่ม  (2) บนพวงมาลัยอีกครั้ง
 - > ฟังก์ชันการทำงานอีกฟังก์ชันหนึ่งจะทำงาน

ในรถที่มีระบบควบคุมความเร็วคงที่พร้อมการปรับความเร็วอัตโนมัติ* ติดตั้งอยู่ จะสามารถเปลี่ยนระหว่างฟังก์ชันการควบคุมความเร็วคงที่สองฟังก์ชันได้ - โปรดดูในหัวข้อ "การเปลี่ยนระหว่าง CC กับ ACC"

ข้อมูลที่เกี่ยวข้อง

- ระบบควบคุมความเร็วคงที่ (น. 378)
- การเปิดใช้งานและการเริ่มการทำงานของระบบควบคุมความเร็วคงที่ (น. 379)
- การควบคุมความเร็วสำหรับระบบควบคุมความเร็วคงที่ (น. 380)
- การยกเลิกการทำงาน/การตั้งระบบควบคุมความเร็วคงที่อีกครั้ง (น. 382)
- เปลี่ยนระหว่างระบบควบคุมความเร็วคงที่กับระบบควบคุมความเร็วคงที่พร้อมการปรับความเร็วอัตโนมัติ* (น. 401)

ระบบเตือนระยะห่าง*

ฟังก์ชันการเตือนระยะห่าง (Distance Alert) จะเตือนคนขับถ้าระยะห่างตามช่วงเวลาจากรถคันหน้าสั้นเกินไป

การเตือนระยะห่างจะทำงานที่ความเร็วสูงกว่า 30 กม./ชม. (20 ไมล์ต่อชั่วโมง) และจะตอบสนองต่อรถที่อยู่ด้านหน้าในช่องทางเดินรถช่องเดียวกันเท่านั้น ไม่มีข้อมูลระยะสำหรับรถที่แล่นใกล้เข้ามาที่แล่นอย่างช้าๆ หรือที่อยู่กับที่

i หมายเหตุ

สัญญาณเตือนระยะห่างจะปิดการทำงานในขณะที่ระบบควบคุมความเร็วอัตโนมัติแบบดัดแปลงกำลังทำงานอยู่

! คำเตือน

การเตือนระยะห่างจะโต้ตอบเฉพาะเมื่อรถมีระยะห่างจากรถคันหน้าใกล้กว่าค่าที่กำหนดไว้เท่านั้น ความเร็วของรถจะไม่มีผลกระทบ

จอแสดงผลบนกระจกหน้า*

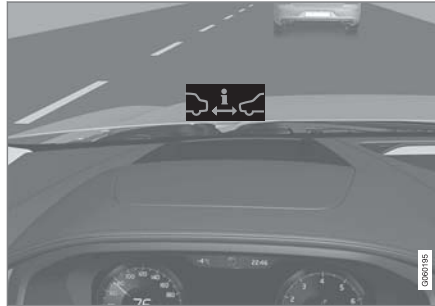

สัญลักษณ์สำหรับการเตือนระยะห่างบนกระจกหน้า⁴

ในรถที่มีจอแสดงผลบนกระจกหน้าติดตั้งอยู่ จะมีสัญลักษณ์แสดงชั้นบนกระจกหน้าตาบดที่ระยะห่างตามช่วงเวลาจากรถคันหน้ายังคงสั้นกว่าค่าที่ตั้งไว้ล่วงหน้า อย่างไรก็ตาม กรณีนี้เป็นการสันนิษฐานว่าฟังก์ชัน Show Driver Support ทำงานโดยใช้การตั้งค่าในระบบ

เมนูของรถ - โปรดดูหัวข้อ "จอแสดงผลบนกระจกหน้า" เกี่ยวกับลักษณะการทำงานนี้

i หมายเหตุ

ข้อมูลบนกระจกหน้าอาจมองเห็นได้ยากเมื่อมีแสงแดดจัดและเมื่อคนขับสวมแว่นกันแดด

ข้อมูลที่เกี่ยวข้อง

- การสั่งงานและการตั้งค่าช่วงเวลาสำหรับการเตือนระยะห่าง* (น. 385)
- ข้อจำกัดของการเตือนระยะห่าง* (น. 386)
- จอแสดงผลบนกระจกหน้า* (น. 174)
- ระบบควบคุมความเร็วคงที่พร้อมการปรับความเร็วอัตโนมัติ* (น. 387)

⁴ หมายเหตุ: ภาพประกอบจะแสดงตัวอย่างแบบคร่าวๆ เท่านั้น - รายละเอียดอาจแตกต่างกันไปในรถแต่ละรุ่น

การสั่งงานและการตั้งค่าช่วงเวลาสำหรับการเตือนระยะห่าง*

ฟังก์ชันการเตือนระยะห่าง (Distance Alert) สามารถสั่งงาน/ยกเลิกการทำงานได้ รวมทั้งสามารถตั้งระยะห่างตามช่วงเวลาได้

การสั่งงาน/ยกเลิกการทำงานการเตือนระยะห่าง



การสั่งงาน/ยกเลิกการทำงานของฟังก์ชันสามารถทำได้ในมุมมองฟังก์ชันการทำงานบนจอแสดงผลส่วนกลาง

- แต่ที่ปุ่ม Distance Alert ในมุมมองฟังก์ชันการทำงาน
 - > เมื่อสั่งงาน/ยกเลิกการทำงานการเตือนระยะห่างจะทำงาน ไฟแสดงสีเขียว/สีเทาจะแสดงขึ้นในปุ่ม

การตั้งค่าช่วงเวลาสำหรับการเตือนระยะห่าง



ท่านสามารถเลือกระยะห่างตามช่วงเวลาจากรถคันหน้าได้แตกต่างกันห้าช่วง และจะแสดงบนจอแสดงผลสำหรับคนขับเป็นเส้นแนวนอน 1-5 เส้น โดยเมื่อจำนวนเส้นยิ่งมากขึ้น ระยะห่างตามเวลาก็จะยิ่งมากขึ้น เส้นหนึ่งเส้นจะเท่ากับระยะห่างจากรถคันหน้า ประมาณ 1 วินาที เส้น 5 เส้น จะเท่ากับระยะห่าง ประมาณ 3 วินาที สัญลักษณ์เดียวกันนี้จะแสดงขึ้นด้วย เมื่อมีการสั่งงานฟังก์ชันระบบควบคุมความเร็วที่พร้อมการปรับความเร็วอัตโนมัติ

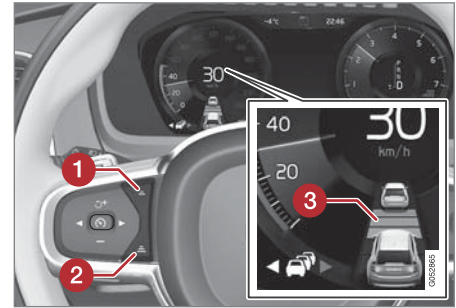

การควบคุมระยะห่างตามช่วงเวลา

- ❶ ลดระยะห่างตามช่วงเวลา
 - ❷ เพิ่มระยะห่างตามช่วงเวลา
 - ❸ การเตือนระยะห่าง
- กดปุ่ม (1) หรือ (2) บนพวงมาลัยเพื่อเพิ่มหรือลดระยะห่างตามช่วงเวลา
 - > ตัวแสดงระยะห่าง (3) จะแสดงระยะห่างตามช่วงเวลาในปัจจุบัน



i **หมายเหตุ**

ยิ่งความเร็วสูงเท่าใด ระยะทางที่คำนวณได้ในหน่วยเมตรสำหรับช่วงเวลาหนึ่งก็จะยิ่งมากขึ้นเท่านั้น

ฟังก์ชันการควบคุมความเร็วคงที่พร้อมการปรับความเร็วอัตโนมัติจะใช้รอบเวลาที่ตั้งไว้นี้ด้วย

ใช้เฉพาะช่วงเวลาที่ถูกข้อบังคับของแต่ละประเทศกำหนดไว้เท่านั้น

ข้อมูลที่เกี่ยวข้อง

- ระบบเตือนระยะห่าง* (น. 384)
- ข้อจำกัดของการเตือนระยะห่าง* (น. 386)
- ระบบควบคุมความเร็วคงที่พร้อมการปรับความเร็วอัตโนมัติ* (น. 387)

ข้อจำกัดของการเตือนระยะห่าง*

ฟังก์ชันการเตือนระยะห่าง (Distance Alert) อาจจำกัดการทำงานในบางสถานการณ์

i **หมายเหตุ**

แสงจ้า แสงสะท้อนหรือความแตกต่างอย่างมากของความเข้มแสง รวมทั้งการสวมแว่นกันแดด อาจทำให้ไม่สามารถมองเห็นไฟเตือนในกระจกบังลมได้

สภาพอากาศไม่ดีหรือถนนที่คดเคี้ยวอาจส่งผลกระทบต่อความสามารถในการตรวจจับรถที่อยู่ข้างหน้าของชุดเรดาร์ได้

ขนาดของยานพาหนะคันอื่นก็อาจส่งผลกระทบต่อความสามารถในการตรวจจับด้วย เช่น รถจักรยานยนต์ ซึ่งหมายความว่า ไฟเตือนจะส่องสว่างที่ระยะสั้นกว่าการตั้งค่านี้อาจการเตือนจะหยุดไปชั่วคราว

นอกจากนี้ ความเร็วที่สูงมากยังสามารถทำให้ไฟสว่างในระยะสั้นกว่าที่กำหนดไว้เนื่องจากข้อจำกัดเกี่ยวกับระยะเซ็นเซอร์

i **หมายเหตุ**

ฟังก์ชันนี้ใช้ชุดเรดาร์ของรถ ซึ่งอาจมีข้อจำกัดทั่วไประดับหนึ่ง โปรดดูในส่วน "ข้อจำกัดของชุดเรดาร์"

ข้อมูลที่เกี่ยวข้อง

- ระบบเตือนระยะห่าง* (น. 384)
- การใช้งานและการตั้งค่าช่วงเวลาสำหรับการเตือนระยะห่าง* (น. 385)
- ข้อจำกัดของชุดเรดาร์ (น. 424)

ระบบควบคุมความเร็วคงที่พร้อมการปรับความเร็วอัตโนมัติ *

ระบบควบคุมความเร็วคงที่พร้อมการปรับความเร็วอัตโนมัติ (Adaptive Cruise Control - ACC) จะช่วยคนขับในการรักษาความเร็วที่คงที่ร่วมกับระยะห่างตามช่วงเวลาจากรถคันหน้าที่เลือกไว้ล่วงหน้า

ระบบควบคุมความเร็วคงที่พร้อมการปรับความเร็วอัตโนมัติช่วยให้คนขับผ่อนคลายมากยิ่งขึ้นในการขับรถทางไกลบนทางด่วน และบนถนนสายหลักที่เป็นทางตรงในสภาพการจราจรที่คล่องตัว

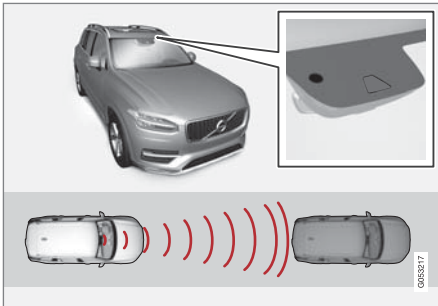

ถัดและชุดเรดาร์จะวัดระยะห่างจากรถคันหน้า⁵

คนขับเลือกความเร็วและระยะห่างตามช่วงเวลาจากรถคันหน้าตามที่ต้องการ ถัดถัดและชุดเรดาร์ตรวจสอบรถที่ขับช้ากว่าอยู่ด้านหน้ารถของท่าน ความเร็วจะถูกปรับโดยอัตโนมัติตามระยะห่างตามช่วงเวลาที่ตั้งไว้ในรถ รถจะกลับไปใช้ความเร็วที่เลือกไว้หลังจากถนนว่างอีกครั้งหนึ่ง

คำเตือน

ระบบควบคุมความเร็วคงที่พร้อมการปรับความเร็วอัตโนมัติเป็นระบบช่วยเหลืออย่างหนึ่ง ซึ่งอาจไม่สามารถทำงานได้ในสภาพการจราจร, สภาพอากาศ และสภาพถนนบางรูปแบบ

คนขับจะต้องสังเกตสภาพการจราจรอยู่ตลอดเวลา และเข้าแทรกการทำงานถ้าระบบควบคุมความเร็วคงที่พร้อมการปรับความเร็วอัตโนมัติไม่รักษาความเร็วหรือระยะห่างตามช่วงเวลาที่เหมาะสม

โปรดอ่านส่วนทุกส่วนที่มีเนื้อหาเกี่ยวกับระบบควบคุมความเร็วคงที่พร้อมการปรับความเร็วอัตโนมัติในคู่มือสำหรับเจ้าของรถ เพื่อศึกษาเกี่ยวกับข้อจำกัดต่างๆ ของระบบที่คนขับควรทราบก่อนที่จะใช้งานฟังก์ชันนี้

คนขับเป็นผู้ที่รับผิดชอบต่อการรักษาระยะห่างตามช่วงเวลาและความเร็วรถที่เหมาะสมอยู่เสมอ ถึงแม้ว่าระบบควบคุมความเร็วคงที่พร้อมการปรับความเร็วอัตโนมัติจะทำงานอยู่ก็ตาม

⁵หมายเหตุ: ภาพประกอบจะแสดงตัวอย่างแบบคร่าวๆ เท่านั้น - รายละเอียดอาจแตกต่างกันไปในรถแต่ละรุ่น

ระบบสนับสนุนคนขับ



ระบบควบคุมความเร็วคงที่พร้อมการปรับความเร็วอัตโนมัติจะควบคุมความเร็วด้วยการเร่งความเร็วและการเบรก เบรกอาจส่งเสียงเบาๆ เมื่อมีการใช้เบรกเพื่อปรับความเร็วซึ่งถือเป็นเรื่องปกติ

จุดประสงค์ของระบบควบคุมความเร็วคงที่พร้อมการปรับความเร็วอัตโนมัติก็คือ เพื่อควบคุมความเร็วอย่างนิ่มนวล ในสถานการณ์ที่จำเป็นต้องเบรกกะทันหัน คนขับจะต้องทำการเบรกด้วยตนเอง กรณีนี้ใช้เมื่อความแตกต่างของความเร็วสูง หรือเมื่อรถคันหน้าเบรกอย่างกะทันหัน เนื่องจากข้อจำกัดของชุดเรดาร์ จึงอาจมีการเบรกโดยไม่ได้คาดไว้หรืออาจไม่มีการเบรกเลยก็ได้

จุดประสงค์ของระบบควบคุมความเร็วคงที่พร้อมการปรับความเร็วอัตโนมัติก็คือ เพื่อขับตามรถคันหน้าในช่องทางเดินรถของเดียวกันที่ระยะห่างที่คนขับตั้งไว้ ถ้าชุดเรดาร์ตรวจไม่พบว่ามีรถใดๆ อยู่ด้านหน้า รถจะรักษาความเร็วไว้ที่ระดับที่คนขับได้ตั้งค่าและบันทึกไว้ รวมถึงในกรณีที่ความเร็วของรถคันหน้าเพิ่มขึ้น และสูงกว่าความเร็วที่บันทึกไว้ด้วย

สิ่งต่อไปนี้เป็นใช้สำหรับสำหรับรถที่ใช้กระปุกเกียร์อัตโนมัติ:

- ระบบควบคุมความเร็วคงที่พร้อมการปรับความเร็วอัตโนมัติ สามารถตามรถคันหน้าได้ตั้งแต่ความเร็วตั้งแต่หยุดนิ่ง (0 กม./ชม.) จนถึง 200 กม./ชม. (125 ไมล์ต่อชั่วโมง)

สิ่งต่อไปนี้เป็นใช้สำหรับรถที่ใช้กระปุกเกียร์ธรรมดา:

- ระบบควบคุมความเร็วคงที่พร้อมการปรับความเร็วอัตโนมัติสามารถตามรถคันหน้าได้ตั้งแต่ความเร็ว 30 กม./ชม. (20 ไมล์ต่อชั่วโมง) จนถึง 200 กม./ชม. (125 ไมล์ต่อชั่วโมง)

คำเตือน

ระบบควบคุมความเร็วรถอัตโนมัติแบบดัดแปลงไม่ใช่ระบบหลีกเลี่ยงการชน คนขับจะต้องทำการควบคุมการขับซึ่งเองหากระบบตรวจไม่พบรถคันหน้า

ระบบควบคุมความเร็วรถอัตโนมัติแบบดัดแปลงจะไม่เบรกให้กับคนหรือสัตว์ หรือให้กับยานยนต์ขนาดเล็ก เช่น มอเตอร์ไซด์ และจักรยาน หรือรถพ่วงต่ำรถที่แล่นใกล้เข้ามา รถและวัตถุที่เคลื่อนที่ช้าหรือหยุดนิ่งอยู่กับที่

ห้ามใช้ระบบควบคุมความเร็วคงที่พร้อมการปรับความเร็วอัตโนมัติในสภาพการขับที่ซับซ้อนอย่าง เช่น การจราจรในเมือง, บริเวณทางแยก, บนผิวถนนที่ลื่น, ถนนมีน้ำขังหรือมีหิมะละลายเป็นโคลนอยู่บนถนนเป็นจำนวนมาก, ในขณะที่ฝนหิมะตกหนัก, ในขณะที่ทัศนวิสัยการขับที่ไม่ดี, บนถนนคดเคี้ยว หรือถนนลื่น เป็นต้น

! **สำคัญ**

การบำรุงรักษาระบบควบคุมความเร็วอัตโนมัติแบบดัดแปลงต้องดำเนินการโดยศูนย์บริการเท่านั้น ขอแนะนำให้ใช้ศูนย์บริการของวอลโว่ที่ได้รับการแต่งตั้ง

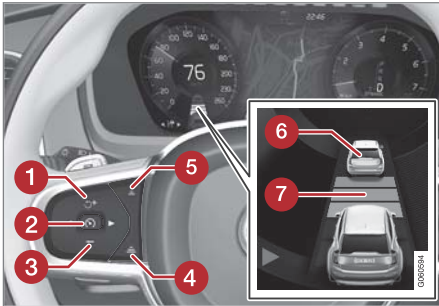
ภาพรวม
ตัวควบคุม

ปุ่มและสัญลักษณ์ของฟังก์ชัน⁵

- 1 เพิ่มความเร็วที่บันทึกไว้ หรือสั่งงานระบบควบคุมความเร็วคงที่พร้อมการปรับความเร็วอัตโนมัติอีก

- 2 สั่งงานหรือยกเลิกการทำงานระบบควบคุมความเร็วคงที่พร้อมการปรับความเร็วอัตโนมัติ และบันทึกความเร็วปัจจุบัน
- 3 ลดความเร็วที่บันทึกไว้
- 4 เพิ่มระยะห่างตามช่วงเวลาจากรถคันหน้า
- 5 ลดระยะห่างตามช่วงเวลาจากรถคันหน้า
- 6 ตัวแสดงรถเป้าหมาย: ACC ตรวจพบรถเป้าหมายและกำลังตามรถเป้าหมายโดยใช้ระยะห่างตามช่วงเวลาที่ตั้งไว้ล่วงหน้า
- 7 สัญลักษณ์สำหรับระยะห่างตามช่วงเวลาจากรถคันหน้า

ในรถที่มีอุปกรณ์ระบบควบคุมความเร็วคงที่พร้อมการปรับความเร็วอัตโนมัติ คนขับสามารถเปลี่ยนระหว่าง CC กับ ACC ได้ - โปรดดูที่ "เปลี่ยนระหว่างระบบควบคุมความเร็วคงที่กับระบบควบคุมความเร็วคงที่พร้อมการปรับความเร็วอัตโนมัติ"

จอแสดงผลสำหรับคนขับ



การระบุความเร็ว⁵

- 1 ความเร็วที่บันทึกไว้
- 2 ความเร็วของรถคันหน้า
- 3 ความเร็วในปัจจุบันของรถของท่าน

ในการดูข้อมูลของสัญลักษณ์ต่างๆ ที่ขึ้นกับสภาพการจราจร โปรดดูในส่วน "สัญลักษณ์และข้อความสำหรับระบบควบคุมความเร็วคงที่พร้อมการปรับความเร็วอัตโนมัติ"

⁵ หมายเหตุ: ภาพประกอบจะแสดงตัวอย่างแบบคร่าวๆ เท่านั้น - รายละเอียดอาจแตกต่างกันไปในรุ่นแต่ละรุ่น

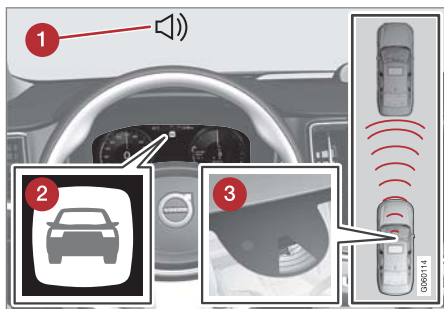
การเตือนความเสี่ยงต่อการชน



เสียงและสัญลักษณ์สำหรับการเตือนการชน⁵

- 1 สัญญาณเสียงเตือนในกรณีที่มีความเสี่ยงต่อการชน
- 2 สัญญาณเตือนในกรณีที่มีความเสี่ยงต่อการชน
- 3 การวัดระยะห่างด้วยชดกกล้องและเรดาร์

ระบบควบคุมความเร็วคงที่พร้อมการปรับความเร็วอัตโนมัติใช้ความสามารถในการเบรกของเบรกเท้าที่ประมาณ 40% ถ้าต้องการแรงเบรกที่มากกว่าความสามารถของระบบควบคุมความเร็วคงที่พร้อมการปรับความเร็วอัตโนมัติ และคนขับไม่ทำการเบรก ระบบ

จะสั่งงานไฟเตือนและเสียงเตือน เพื่อเตือนให้คนขับทราบว่าเป็นต้องเข้าแทรกการทำงานในทันที

คำเตือน

ระบบควบคุมความเร็วคงที่พร้อมการปรับความเร็วอัตโนมัติจะเตือนเกี่ยวกับรถคันอื่นเฉพาะเมื่อชุดเรดาร์ของระบบเองตรวจจบริดคันอื่นได้เท่านั้น ด้วยเหตุนี้ จึงอาจไม่มีการเตือนหรือการเตือนอาจล่าช้าได้ ห้ามรอสัญญาณเตือนโดยไม่ทำการเบรกเมื่อจำเป็น

จอแสดงผลบนกระจกหน้า*

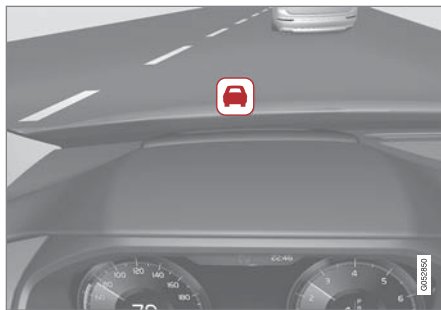

สัญลักษณ์สำหรับการเตือนการชนบนกระจกหน้า⁵

ถ้ารถมีจอแสดงผลบนกระจกหน้าติดตั้งอยู่ การเตือนจะแสดงขึ้นบนกระจกหน้าโดยใช้การกะพริบสัญลักษณ์

หมายเหตุ

ข้อมูลบนกระจกหน้าอาจมองเห็นได้ยากเมื่อมีแสงแดดจัดและเมื่อคนขับสวมแว่นกันแดด

ข้อมูลที่เกี่ยวข้อง

- การสั่งงานและการเริ่มต้นการทำงานระบบควบคุมความเร็วคงที่พร้อมการปรับความเร็วอัตโนมัติ* (น. 391)
- การควบคุมความเร็วของระบบควบคุมความเร็วคงที่พร้อมการปรับความเร็วอัตโนมัติ* (น. 392)
- การตั้งค่าระยะห่างตามช่วงเวลาสำหรับระบบควบคุมความเร็วคงที่พร้อมการปรับอัตโนมัติ* (น. 393)
- การเปลี่ยนเป้าหมายและการเบรกอัตโนมัติด้วยระบบควบคุมความเร็วคงที่พร้อมการปรับความเร็วอัตโนมัติ (Adaptive Cruise Control) (น. 398)

⁵ หมายเหตุ: ภาพประกอบจะแสดงตัวอย่างแบบคร่าวๆ เท่านั้น - รายละเอียดอาจแตกต่างกันไปในรถแต่ละรุ่น

- เปลี่ยนระหว่างระบบควบคุมความเร็วคงที่ กับระบบควบคุมความเร็วคงที่พร้อมการปรับความเร็วอัตโนมัติ* (น. 401)
- ระบบช่วยขณะแซงพร้อมระบบควบคุมความเร็วคงที่พร้อมการปรับความเร็วอัตโนมัติ* หรือ Pilot Assist* (น. 397)
- การยกเลิกการทำงาน/การสั่งงานระบบควบคุมความเร็วคงที่พร้อมการปรับความเร็วอัตโนมัติ* (น. 395)
- ข้อจำกัดของระบบควบคุมความเร็วคงที่พร้อมการปรับความเร็วอัตโนมัติ* (น. 400)
- สัญลักษณ์และข้อความสำหรับระบบควบคุมความเร็วคงที่พร้อมการปรับความเร็วอัตโนมัติ* (น. 403)
- Pilot Assist* (น. 405)
- ระบบเตือนระยะห่าง* (น. 384)
- จอแสดงผลบนกระจกหน้า* (น. 174)
- ข้อจำกัดของชุดเรดาร์* (น. 424)

การสั่งงานและการเริ่มต้นการทำงานของระบบควบคุมความเร็วคงที่พร้อมการปรับความเร็วอัตโนมัติ*

หากต้องการควบคุมความเร็วและระยะห่าง จะต้องเปิดใช้งานและเริ่มต้นการทำงานของระบบควบคุมความเร็วคงที่พร้อมการปรับความเร็วอัตโนมัติ (Adaptive Cruise Control - ACC) ก่อน

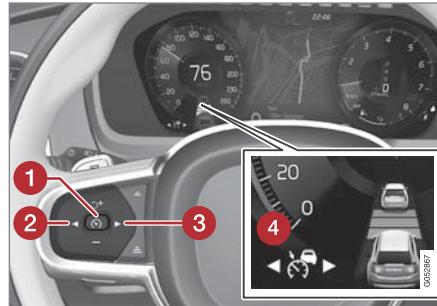

หมายเหตุ: ภาพประกอบจะแสดงตัวอย่างแบบคร่าวๆ เท่านั้น - รายละเอียดอาจแตกต่างกันไปในรถแต่ละรุ่น

สั่งงานระบบควบคุมความเร็วคงที่พร้อมการปรับความเร็วอัตโนมัติ

ในทันทีหลังจากสตาร์ทเครื่องยนต์ ระบบควบคุมความเร็วคงที่พร้อมการปรับความเร็วอัตโนมัติจะอยู่ในโหมดสแตนด์บาย



- กด ◀ (2) หรือ ▶ (3) เพื่อไปที่สัญลักษณ์/ฟังก์ชัน  (4)
- > สัญลักษณ์จะแสดงขึ้น และระบบควบคุมความเร็วคงที่พร้อมการปรับความเร็วอัตโนมัติจะถูกตั้งให้อยู่ในโหมดสแตนด์บาย

เริ่มการทำงานของระบบควบคุมความเร็วคงที่พร้อมการปรับความเร็วอัตโนมัติ

สภาพต่างๆ ต้องเป็นไปตามเงื่อนไขต่อไปนี้ จึงจะสามารถเริ่มการทำงานของ ACC ได้:

- คนขับจะต้องคาดเข็มขัดนิรภัย และประตูคนขับจะต้องปิดอยู่
- จะต้องมียกคันหนึ่ง ("รถเป้าหมาย") อยู่ที่ระยะห่างที่เหมาะสมด้านหน้ารถของท่าน หรือความเร็วในขณะนั้นจะต้องมีค่าอย่างน้อย 15 กม./ชม. (9 ไมล์ต่อชั่วโมง)
- สำหรับรถที่ใช้เกียร์ปลั๊กกี้อัตโนมัติ ความเร็วรถจะต้องอยู่ที่ค่าต่ำสุด 30 กม./ชม. (20 ไมล์ต่อชั่วโมง)

ระบบสนับสนุนคนขับ

◀ - ในขณะที่สัญลักษณ์ฟังก์ชัน  แสดงอยู่ ให้กดปุ่ม  (1) บนพวงมาลัย

- > ระบบควบคุมความเร็วคงที่พร้อมการปรับความเร็วอัตโนมัติจะเริ่มทำงาน และความเร็วในขณะนั้นจะถูกบันทึกไว้ ซึ่งจะแสดงขึ้นเป็นตัวเลขที่ตรงกลางของมาตรวัดความเร็ว



ระยะห่างตามช่วงเวลาจะได้รับการปรับตามรถคันหน้าโดย ACC เฉพาะเมื่อสัญลักษณ์ระยะทางแสดงรถสองคันเท่านั้น



ในขณะเดียวกัน ช่วงความเร็วจะถูกทำเครื่องหมายไว้

ความเร็วที่สูงกว่าคือความเร็วที่บันทึก/เลือกไว้ ความเร็วที่ต่ำกว่าจะเป็นความเร็วของรถคันหน้า (รถเป้าหมาย)

ข้อมูลที่เกี่ยวข้อง

- ระบบควบคุมความเร็วคงที่พร้อมการปรับความเร็วอัตโนมัติ * (น. 387)

การควบคุมความเร็วของระบบควบคุมความเร็วคงที่พร้อมการปรับความเร็วอัตโนมัติ*

ระบบควบคุมความเร็วคงที่พร้อมการปรับความเร็วอัตโนมัติ (Adaptive Cruise Control -ACC) สามารถตั้งค่าได้ที่ความเร็วต่างๆ

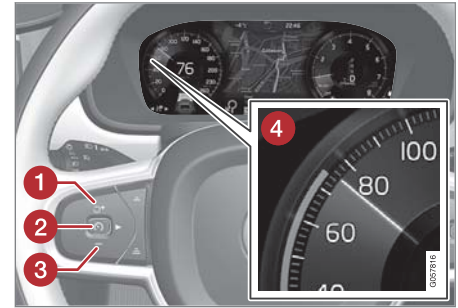

หมายเหตุ: ภาพประกอบจะแสดงตัวอย่างแบบคร่าวๆ เท่านั้น - รายละเอียดอาจแตกต่างกันไปในรุ่นแต่ละรุ่น

- เปลี่ยนความเร็วที่บันทึกไว้โดยการกดปุ่ม **+** (1) หรือ **-** (3) บนพวงมาลัยเป็นเวลาสั้นๆ หรือกดค้างไว้:

- ใช้ การกดเป็นเวลาสั้นๆ เพื่อปรับความเร็ว +/- 5 กม./ชม. (+/- 5 ไมล์ต่อชั่วโมง) สำหรับการกดแต่ละครั้ง
- กดปุ่มค้างไว้ เพื่อปรับความเร็ว +/- 1 กม./ชม. (+/- 1 ไมล์ต่อชั่วโมง) แล้ว **ปล่อย** เมื่อเครื่องหมายบนจอแสดงผลสำหรับคนขับ (4) **อยู่ที่ความเร็วที่ต้องการ**
- > ค่าเมื่อทำการกดครั้งสุดท้ายจะถูกบันทึกไว้ในหน่วยความจำ

ถ้าคนขับเพิ่มความเร็วรถโดยใช้คันเร่งก่อนที่จะกดปุ่ม **+** บนพวงมาลัย ความเร็วที่บันทึกไว้จะเป็นความเร็วของรถในขณะที่เกิดปุ่ม โดยเท้าของคนขับจะต้องอยู่บนคันเร่งในขณะที่เกิดปุ่ม

การเพิ่มความเร็วจุดครวด้วยการเหยียบคันเร่ง เช่น ในขณะที่ยังมีรถคันอื่น จะไม่มีผลต่อการตั้งค่า รถจะกลับไปใช้ความเร็วที่บันทึกไว้ล่าสุดหลังจากถอนคันเร่ง

ชุดเกียร์อัตโนมัติ

ระบบควบคุมความเร็วคงที่พร้อมการปรับความเร็วอัตโนมัติ สามารถตามรถคันหน้าได้ด้วยความเร็วตั้งแต่หยุดนิ่ง (0 กม./ชม.) จนถึง 200 กม./ชม. (125 ไมล์ต่อชั่วโมง)

โปรดสังเกตว่า ความเร็วต่ำสุดที่ตั้งโปรแกรมได้สำหรับระบบควบคุมความเร็วคงที่พร้อมการปรับความเร็วอัตโนมัติคือ 30 กม./ชม. (20 ไมล์ต่อชั่วโมง) แม้ว่าระบบจะสามารถตามรถคันอื่นที่ลดความเร็วลงจนถึง 0 กม./ชม. ได้ แต่ก็ไม่สามารถเลือก/บันทึกความเร็วที่ต่ำกว่า 30 กม./ชม. (20 ไมล์ต่อชั่วโมง) ได้

ความเร็วสูงสุดที่สามารถเลือกได้คือ 200 กม./ชม. (125 ไมล์ต่อชั่วโมง)

ชุดเกียร์ธรรมดา

ระบบควบคุมความเร็วคงที่พร้อมการปรับความเร็วอัตโนมัติสามารถตามรถคันหน้าได้ตั้งแต่ความเร็ว 30 กม./ชม. (20 ไมล์ต่อชั่วโมง) จนถึง 200 กม./ชม. (125 ไมล์ต่อชั่วโมง)

ความเร็วต่ำสุดที่สามารถตั้งโปรแกรมได้สำหรับระบบควบคุมความเร็วคงที่พร้อมการปรับความเร็วอัตโนมัติคือ 30 กม./ชม. (20 ไมล์ต่อชั่วโมง) - ความเร็วสูงสุดคือ 200 กม./ชม. (125 ไมล์ต่อชั่วโมง)

ข้อมูลที่เกี่ยวข้อง

- ระบบควบคุมความเร็วคงที่พร้อมการปรับความเร็วอัตโนมัติ * (น. 387)

การตั้งค่าระยะห่างตามช่วงเวลาสำหรับระบบควบคุมความเร็วคงที่พร้อมการปรับอัตโนมัติ* ระบบควบคุมความเร็วคงที่พร้อมการปรับความเร็วอัตโนมัติ (Adaptive Cruise Control -ACC) สามารถตั้งระยะห่างตามเวลาที่แตกต่างกันได้



ท่านสามารถเลือกระยะห่างตามช่วงเวลาจากรถคันหน้าได้แตกต่างกันห้าช่วง และจะแสดงบนจอแสดงผลสำหรับคนขับเป็นเส้นแนวนอน 1-5 เส้น โดยเมื่อจำนวนเส้นยิ่งมาก

ขึ้น ระยะห่างตามเวลาก็จะยิ่งมากขึ้น เส้นหนึ่งเส้นจะเท่ากับระยะห่างจากรถคันหน้า ประมาณ 1 วินาที เส้น 5 เส้น จะเท่ากับระยะห่าง ประมาณ 3 วินาที

สัญลักษณ์เดียวกันนี้จะแสดงขึ้นด้วยเมื่อการเตือนระยะห่างทำงานอีกด้วย



i **หมายเหตุ**

เมื่อสัญลักษณ์บนจอแสดงผลสำหรับคนขับแสดงรถสองคัน แสดงว่า ACC กำลังตามรถคันหน้าโดยใช้ระยะห่างตามช่วงเวลาที่กำหนดไว้ล่วงหน้า

เมื่อแสดงรถเพียงคันเดียว แสดงว่าไม่มีรถคันหน้าอยู่ในช่วงระยะห่างที่เหมาะสม

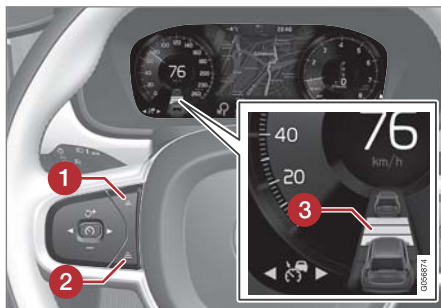

การควบคุมระยะห่างตามช่วงเวลา

- 1** ลดระยะห่างตามช่วงเวลา
- 2** เพิ่มระยะห่างตามช่วงเวลา
- 3** การเตือนระยะห่าง
 - กดปุ่ม (1) หรือ (2) บนพวงมาลัยเพื่อเพิ่มหรือลดระยะห่างตามช่วงเวลา
 - > ตัวแสดงระยะห่าง (3) จะแสดงระยะห่างตามช่วงเวลาในปัจจุบัน

ในบางสถานการณ์ ระบบควบคุมความเร็วคงที่พร้อมการปรับความเร็วอัตโนมัติจะยอมให้ระยะห่างตามเวลาแตกต่างกันอย่างเห็นได้ชัด เพื่อให้รถวิ่งตามรถคันหน้าได้อย่างราบรื่น ที่ความเร็วต่ำ (ระยะค่อนข้างสั้น) ระบบ

ควบคุมความเร็วคงที่พร้อมการปรับความเร็วอัตโนมัติจะเพิ่มระยะห่างตามเวลาขึ้นเล็กน้อย

โปรดสังเกตว่า รอบเวลาที่สั้นจะทำให้คนขับมีช่วงเวลาการตอบสนองและตัดสินใจดำเนินการที่สั้น ถ้าเกิดปัญหาที่ไม่คาดคิดขึ้น

i **หมายเหตุ**

ใช้เฉพาะช่วงเวลาที่กฎหมายบังคับของแต่ละประเทศกำหนดไว้เท่านั้น

ถ้าระบบควบคุมความเร็วคงที่พร้อมการปรับความเร็วอัตโนมัติไม่ตอบสนองเมื่อสั่งงาน อาจเนื่องจากระยะห่างจากรถคันหน้ากำลังยับยั้งไม่ให้เกิดการเพิ่มความเร็วรถ

ยิ่งความเร็วสูงเท่าใด ระยะทางที่คำนวณได้ในหน่วยเมตรสำหรับช่วงเวลาหนึ่งก็จะยิ่งมากขึ้นเท่านั้น

ข้อมูลที่เกี่ยวข้อง

- ระบบควบคุมความเร็วคงที่พร้อมการปรับความเร็วอัตโนมัติ* (น. 387)
- การควบคุมความเร็วของระบบควบคุมความเร็วคงที่พร้อมการปรับความเร็วอัตโนมัติ* (น. 392)
- ระบบเตือนระยะห่าง* (น. 384)

* อบรมพิเศษ/อุปกรณ์เสริม

การยกเลิกการทำงาน/การสั่งงานระบบควบคุมความเร็วคงที่พร้อมการปรับความเร็วอัตโนมัติ*

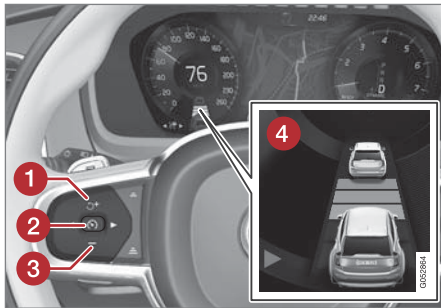

ระบบควบคุมความเร็วคงที่พร้อมการปรับความเร็วอัตโนมัติ (Adaptive Cruise Control - ACC) อาจหยุดทำงานลงชั่วคราวและกลับเข้าไปอยู่ในโหมดสแตนด์บาย และสามารถสั่งให้ทำงานได้อีกครั้งในภายหลัง

ยกเลิกการทำงานของระบบควบคุมความเร็วคงที่พร้อมการปรับความเร็วอัตโนมัติ และตั้งให้อยู่ในโหมดสแตนด์บาย



หมายเหตุ: ภาพประกอบจะแสดงตัวอย่างแบบคร่าวๆ เท่านั้น
- รายละเอียดอาจแตกต่างกันไปในรถแต่ละรุ่น

ในการปิดการทำงานของระบบควบคุมความเร็วคงที่พร้อมการปรับความเร็วอัตโนมัติชั่วคราว และตั้งให้อยู่ในโหมดสแตนด์บาย:

- กดปุ่ม  (2) บนพวงมาลัย
 - > สัญลักษณ์  บนจอแสดงผลสำหรับคนขับจะเปลี่ยนสีจากสีเขียวเป็นสีเทา และความเร็วที่บันทึกไว้ที่ตรงกลางของมาตรวัดความเร็วจะเปลี่ยนจากสีเบจเป็นสีเทา

ในโหมดสแตนด์บาย คนขับจะต้องควบคุมความเร็วและระยะห่างด้วยตัวเขาเอง

เมื่อระบบควบคุมความเร็วคงที่พร้อมการปรับความเร็วอัตโนมัติอยู่ในโหมดสแตนด์บาย และรถเข้าใกล้รถคันหน้ามากเกินไป คนขับจะได้รับการเตือนเกี่ยวกับระยะห่างที่สั้นโดยฟังก์ชัน "การเตือนระยะห่าง" แทน (โปรดดูข้อมูลอ้างอิงในหัวข้อ "การเตือนระยะห่าง" ในส่วนท้ายของส่วนนี้)

โหมดสแตนด์บายเมื่อคนขับเข้าแทรกการทำงานระบบควบคุมความเร็วคงที่พร้อมการปรับความเร็วอัตโนมัติจะหยุดทำงานชั่วคราวและอยู่ในโหมดสแตนด์บาย ถ้า:

- มีการเหยียบแป้นเบรก
- เลื่อนคันเกียร์ไปที่ตำแหน่ง N
- คนขับรักษาความเร็วที่สูงกว่าที่บันทึกไว้เป็นระยะเวลา นานกว่า 1 นาที
- มีการเหยียบแป้นคลัตช์เป็นเวลาประมาณ 1 นาที - สำหรับรถที่ใช้เกียร์มือรวมดา

ในสถานการณ์เช่นนี้ คนขับจะต้องเข้าแทรกการทำงานและปรับความเร็วและระยะห่างจากรถข้างหน้าด้วยตัวเอง

การเพิ่มความเร็วชั่วคราวด้วยการเหยียบคันเร่ง เช่น ในขณะที่ขับแซงรถคันอื่น จะไม่มีผลต่อการตั้งค่า ระยะกลับไปใช้ความเร็วที่บันทึกไว้ล่าสุดหลังจากถอนคันเร่ง

ระบบสนับสนุนคนขับ

◀◀ โหมดสแตนด์บายโดยอัตโนมัติ

ระบบควบคุมความเร็วคงที่พร้อมการปรับความเร็วอัตโนมัติจะทำงานโดยขึ้นกับระบบอื่นๆ เช่น ระบบควบคุมเสถียรภาพ/การป้องกันการลื่นไถล ESC เป็นต้น ถ้าระบบเหล่านี้หยุดทำงาน ระบบควบคุมความเร็วคงที่พร้อมการปรับความเร็วอัตโนมัติก็จะปิดทำงานโดยอัตโนมัติ

ในกรณีที่ยกเลิกการทำงานโดยอัตโนมัติ เสียงสัญญาณจะดังขึ้นและมีข้อความแสดงขึ้นบนจอแสดงผลสำหรับคนขับ จากนั้นท่านจะต้องเข้าแทรกการทำงาน และปรับความเร็วให้เหมาะสมกับรถข้างหน้า

การยกเลิกการทำงานอัตโนมัติอาจเนื่องจาก:

- ความเร็วต่ำกว่า 5 กม./ชม. (3 ไมล์ต่อชั่วโมง) และ ACC ไม่แน่ใจว่ารถคันหน้าเป็นรถที่จอดอยู่กับที่หรือวัตถุอื่น เช่น ลูกกระพรวน เป็นต้น
- ความเร็วต่ำกว่า 5 กม./ชม. (3 ไมล์ต่อชั่วโมง) และรถคันหน้าเลี้ยวหายไป ซึ่งทำให้ ACC ไม่มีรถคันหน้าให้ขับตามอีกต่อไป
- ความเร็วลดลงจนต่ำกว่า 30 กม./ชม. (20 ไมล์ต่อชั่วโมง) - สำหรับรถที่ใช้กระบะประเภทบรรทุกคา

- คนขับเปิดประตู
- คนขับปลดเข็มขัดนิรภัยออก
- ความเร็วรอบเครื่องยนต์ต่ำ/สูงเกินไป
- ล้อสูญเสียการยึดเกาะถนน
- อุณหภูมิเบรกสูง
- มีกาวไสเบรกจอตรด
- ชุดกล้อและเรดาร์ถูกบัง เช่น เนื่องจากหิมะหรือฝนที่ตกอย่างหนัก (เลนส์ของกล้อง/คลื่นวิทยุถูกบัง)

การสั่งงานระบบควบคุมความเร็วคงที่พร้อมการปรับความเร็วอัตโนมัติอีกครั้งจากโหมดสแตนด์บาย

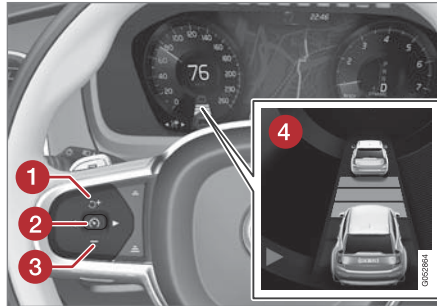

หมายเหตุ: ภาพประกอบจะแสดงตัวอย่างแบบคร่าวๆ เท่านั้น - รายละเอียดอาจแตกต่างกันไปในรถแต่ละรุ่น

ในการสั่งงาน ACC อีกครั้งจากโหมดสแตนด์บาย:

- กดปุ่ม  (1) บนพวงมาลัย
 - > จากนั้นความเร็วจะถูกตั้งให้เป็นความเร็วที่บันทึกไว้ล่าสุด

i หมายเหตุ

ความเร็วที่กำหนดไว้อาจสูงขึ้นเมื่อกลับมาใช้ความเร็วนั้นอีกครั้งโดยการกดปุ่ม  บนพวงมาลัย

ข้อมูลที่เกี่ยวข้อง

- ระบบควบคุมความเร็วคงที่พร้อมการปรับความเร็วอัตโนมัติ* (น. 387)
- ระบบเตือนระยะห่าง* (น. 384)

ระบบช่วยขณะแซงพร้อมระบบควบคุมความเร็วคงที่พร้อมการปรับความเร็วอัตโนมัติ* หรือ Pilot Assist*

ระบบควบคุมความเร็วคงที่พร้อมการปรับความเร็วอัตโนมัติ (Adaptive Cruise Control - ACC) หรือ Pilot Assist สามารถช่วยเหลือคนขับเมื่อแซงรถคันอื่นได้

เมื่อ ACC หรือ Pilot Assist กำลังขับตามหลังรถอีกคันหนึ่ง และคนขับแสดงความต้องการที่จะแซงโดยการเปิดไฟเลี้ยว⁶ ระบบควบคุมความเร็วคงที่พร้อมการปรับความเร็วอัตโนมัติหรือ Pilot Assist จะช่วยโดยการเร่งความเร็วของรถเพื่อเคลื่อนตัวเข้าหากรถคันหน้า ก่อนที่รถของท่านจะถึงช่องทางเดินรถสำหรับแซง

จากนั้น ฟังก์ชันจะหน่วงเวลาการลดความเร็วลงเพื่อหลีกเลี่ยงการเบรกก่อนกำหนดเมื่อรถของท่านเคลื่อนที่เข้าหาที่ที่ช้ากว่า

ฟังก์ชันจะยังคงทำงานอยู่จนกว่ารถของท่านจะแซงรถอีกคันหนึ่งพ้นแล้ว

คำเตือน

พึงระลึกเสมอว่า ฟังก์ชันนี้สามารถทำงานได้ในสถานการณ์อื่นๆ ด้วยนอกเหนือไปจากในระหว่างการแซง เช่น เมื่อใช้ไฟเลี้ยวเพื่อเปลี่ยนช่องทางการเดินรถ หรือออกจากถนน รถยนต์จะเร่งความเร็วขึ้นชั่วคราว

การเริ่มการทำงานของระบบช่วยขณะแซง

สภาพต่างๆ ต้องเป็นไปตามเงื่อนไขต่อไปนี้ ระบบช่วยขณะแซงจึงจะทำงาน:

- จะต้องมียอดคันหนึ่งอยู่ด้านหน้า ("รถเป้าหมาย")
 - ความเร็วจะต้องมีค่าอย่างน้อย 70 กม./ชม. (43 ไมล์ต่อชั่วโมง)
 - ความเร็วที่บันทึกไว้สำหรับ ACC หรือ Pilot Assist จะต้องสูงพอสำหรับการแซง เพื่อให้สามารถแซงได้อย่างปลอดภัย
 - เปิดไฟเลี้ยว
- ใช้ไฟเลี้ยวซ้ายในรถพวงมาลัยซ้าย หรือไฟเลี้ยวขวาในรถพวงมาลัยขวา
- > ระบบช่วยขณะแซงเริ่มต้นทำงานแล้ว

ข้อจำกัด

เมื่อใช้ระบบช่วยขณะแซง คนขับควรเตรียมพร้อมสำหรับสถานการณ์ที่อาจเปลี่ยนแปลงไปในทันที ในบางสถานการณ์ ระบบช่วยขณะแซงอาจเร่งความเร็วโดยไม่จำเป็นได้

ด้วยสาเหตุนี้ จึงควรหลีกเลี่ยงสถานการณ์บางอย่าง ตัวอย่างของสถานการณ์เหล่านี้ได้แก่:

- เมื่อรถกำลังเคลื่อนที่เข้าใกล้ถนนที่เป็นทางออกเพื่อเลี้ยวออกในทิศทางเดียวกับทิศทางที่โดยปกติจะใช้สำหรับการแซง
- รถคันหน้าลดความเร็วลงก่อนที่รถของท่านจะเข้าสู่ช่องทางเดินรถสำหรับแซง
- การจราจรในช่องทางเดินรถสำหรับแซงเคลื่อนที่ช้ากว่า
- เมื่อกำลังขับรถที่ออกแบบสำหรับการขับขี่ในช่องทางเดินรถด้านขวาในประเทศที่ขับขี่ในช่องทางเดินรถด้านซ้าย (หรือกลับกัน)

สถานการณ์ในลักษณะนี้สามารถหลีกเลี่ยงได้โดยการตั้งให้ ACC หรือ Pilot Assist อยู่ในโหมดสแตนด์บายเป็นการชั่วคราว

⁶ เฉพาะไฟเลี้ยวซ้ายเท่านั้นสำหรับรถพวงมาลัยซ้าย หรือเฉพาะไฟเลี้ยวขวาเท่านั้นสำหรับรถพวงมาลัยขวา

◀ ข้อมูลที่เกี่ยวข้อง

- Pilot Assist* (น. 405)
- ระบบควบคุมความเร็วคงที่พร้อมการปรับความเร็วอัตโนมัติ* (น. 387)

การเปลี่ยนเป้าหมายและการเบรกอัตโนมัติด้วยระบบควบคุมความเร็วคงที่พร้อมการปรับความเร็วอัตโนมัติ (Adaptive Cruise Control) เมื่อใช้ระบบเบรกอัตโนมัติ ระบบควบคุมความเร็วคงที่พร้อมการปรับความเร็วอัตโนมัติ (Adaptive Cruise Control - ACC) จะมีฟังก์ชันในการเปลี่ยนเป้าหมายและการเบรกที่ความเร็วค่าใดค่าหนึ่ง

การเปลี่ยนเป้าหมาย

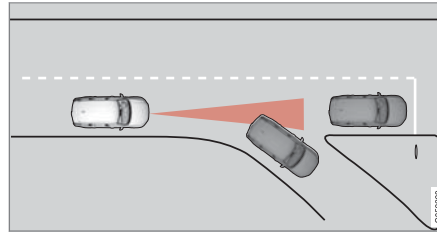

ถ้ารถคันหน้าที่เป็นเป้าหมายเลี้ยวทันที แสดงว่าข้างหน้าอาจมีสภาพการจราจรที่หยุดนิ่ง

เมื่อระบบควบคุมความเร็วคงที่พร้อมการปรับความเร็วอัตโนมัติกำลังติดตามรถคันอื่นที่ความเร็วรถต่ำกว่า 30 กม./ชม. (20 ไมล์ต่อชั่วโมง) และเป้าหมายเปลี่ยนจากรถที่กำลังเคลื่อนที่อยู่เป็นรถที่จอดอยู่กับที่ ระบบควบคุมความเร็วคงที่พร้อมการปรับความเร็วอัตโนมัติจะเบรกเพื่อให้รถจอดอยู่กับที่

⚠ คำเตือน

เมื่อระบบควบคุมความเร็วคงที่พร้อมการปรับความเร็วอัตโนมัติกำลังติดตามรถคันอื่นที่ความเร็วรถสูงกว่าประมาณ 30 กม./ชม. (20 ไมล์ต่อชั่วโมง) และเป้าหมายเปลี่ยนจากรถที่กำลังเคลื่อนที่อยู่เป็นรถที่จอดอยู่กับที่ ระบบควบคุมความเร็วคงที่พร้อมการปรับความเร็วอัตโนมัติจะไม่ติดตามรถที่จอดอยู่กับที่ แต่จะเลือกใช้ความเร็วที่บันทึกไว้

- ซึ่งคนขับต้องทำการควบคุมการขับที่และเบรกด้วยตนเอง

โหมดสแตนด์บายโดยอัตโนมัติเมื่อเปลี่ยนเป้าหมาย

การยกเลิกการทำงานระบบควบคุมความเร็วคงที่พร้อมการปรับความเร็วอัตโนมัติและการตั้งค่าให้อยู่ในโหมดสแตนด์บาย:

- เมื่อความเร็วต่ำกว่า 5 กม./ชม. (3 ไมล์ต่อชั่วโมง) และระบบควบคุมความเร็วคงที่พร้อมการปรับความเร็วอัตโนมัติไม่แน่ใจว่าวัตถุเป้าหมายคือรถที่อยู่ข้างหน้าหรือวัตถุอื่น เช่น ลูกกระพรวน เป็นต้น
- เมื่อความเร็วรถต่ำกว่า 5 กม./ชม. (3 ไมล์ต่อชั่วโมง) และรถคันหน้าเลี้ยวแยกไป ซึ่งทำให้ระบบควบคุมความเร็วคงที่พร้อมการปรับความเร็วอัตโนมัติไม่มีรถคันหน้าให้ขับตามอีกต่อไป

การเบรกอัตโนมัติ

สำหรับการหยุดที่สั้นลงซึ่งสัมพันธ์กับการเคลื่อนที่เป็นระยะทางสั้นๆ ในสภาพการจราจรที่หนาแน่น หรือเมื่อหยุดรอสัญญาณไฟจราจร การขับที่ซึ่งเริ่มทำงานอีกครั้งโดยอัตโนมัติถ้าการหยุดนั้นเป็นช่วงเวลาไม่เกินประมาณ 3 วินาที ถ้าต้องใช้เวลานานกว่านั้นที่รถคันหน้าจะเริ่มเคลื่อนที่อีกครั้ง ระบบควบคุมความเร็วคงที่พร้อมการปรับความเร็วอัตโนมัติจะถูกตั้งค่าให้อยู่ในโหมดสแตนด์บายพร้อมการเบรกอัตโนมัติ

- ระบบควบคุมความเร็วคงที่พร้อมการปรับความเร็วอัตโนมัติจะถูกสั่งให้ทำงานอีกครั้งด้วยวิธีใดวิธีหนึ่งต่อไปนี้:
 - กดปุ่มบนพวงมาลัย 
 - เหยียบแป้นคันเร่ง
- > ระบบควบคุมความเร็วคงที่พร้อมการปรับความเร็วอัตโนมัติจะกลับไปตามรถคันหน้าอีกครั้ง ถ้ารถคันหน้าเริ่มเคลื่อนที่ไปข้างหน้าภายใน 6 วินาที

หมายเหตุ

ACC จะรักษาให้รถจอดอยู่กับที่เป็นเวลานานที่สุด 5 นาที หลังจากนั้น เบรกจอดรถจะทำงาน และระบบควบคุมความเร็วคงที่พร้อมการปรับความเร็วอัตโนมัติจะหยุดทำงาน

ท่านจะต้องปลดเบรกจอดรถออกก่อน จึงจะสามารถสั่งให้ระบบควบคุมความเร็วคงที่พร้อมการปรับความเร็วอัตโนมัติทำงานอีกครั้งได้

การหยุดการเบรกอัตโนมัติ

ในบางสถานการณ์ การเบรกโดยอัตโนมัติจะหยุดทำงานเมื่อใกล้จะจอดนิ่ง และระบบควบคุมความเร็วคงที่พร้อม

การปรับความเร็วอัตโนมัติจะเข้าสู่โหมดสแตนด์บาย ซึ่งหมายถึงการปลดเบรกและรถยนต์อาจหมุน ดังนั้นคนขับต้องเข้าแทรกการทำงานและเบรกรถยนต์ด้วยตนเองเพื่อรักษาตำแหน่งของรถ

กรณีนี้สามารถเกิดขึ้นได้ในสถานการณ์ต่อไปนี้:

- คนขับวางเท้าบนแป้นเบรกเท้า
- มีการใส่เบรกจอดรถ
- มีการเลื่อนคันเกียร์ไปที่ตำแหน่ง P, N หรือ R
- คนขับตั้งระบบควบคุมความเร็วคงที่พร้อมการปรับความเร็วอัตโนมัติให้ทำงานในโหมดสแตนด์บาย

การสั่งงานเบรกจอดโดยอัตโนมัติ

ในบางสถานการณ์ จะมีการใส่เบรกจอดรถเพื่อให้รถหยุดอยู่กับที่

กรณีนี้จะเกิดขึ้นถ้าระบบควบคุมความเร็วคงที่พร้อมการปรับความเร็วอัตโนมัติกำลังรักษาให้รถจอดอยู่กับที่โดยใช้เบรกเท้า และ:

- คนขับเปิดประตู หรือถอดเข็มขัดนิรภัยออก
- ACC ได้รักษาให้รถอยู่กับที่ เป็นเวลานานกว่าประมาณ 5 นาที แล้ว





- เบรกอัตโนมัติ
- ดับเครื่องยนต์

ข้อมูลที่เกี่ยวข้อง

- ระบบควบคุมความเร็วคงที่พร้อมการปรับความเร็วอัตโนมัติ * (น. 387)

ข้อจำกัดของระบบควบคุมความเร็วคงที่พร้อมการปรับความเร็วอัตโนมัติ*

(Adaptive Cruise Control - ACC) อาจจำกัดการทำงานในบางสถานการณ์

ถนนชันและ/หรือมีน้ำหนักรถบรรทุกมาก

สิ่งที่ต้องระลึกลูกอยู่เสมออีกคือ ระบบควบคุมความเร็วคงที่พร้อมการปรับความเร็วอัตโนมัติจะใช้สำหรับในการขับขี่บนถนนทางราบเป็นหลัก เมื่อกำลังขับขี้อยู่บนทางลงเขาที่ลาดชัน การรักษาระยะห่างจากรถคันหน้าที่ต้องอาจทำได้ลำบาก ในกรณีนี้ ขอให้ท่านใช้ความระมัดระวังมากกว่าปกติและเตรียมพร้อมที่จะเบรกอยู่ตลอดเวลา ห้ามใช้ระบบควบคุมความเร็วคงที่พร้อมการปรับความเร็วอัตโนมัติเมื่อบรรทุกน้ำหนักมาก หรือเมื่อมีรถพ่วงเชื่อมต่ออยู่กับรถ

เบ็ดเตล็ด

- โหมดขับขี่ Off Road จะไม่สามารถเลือกได้เมื่อเปิดใช้งานระบบควบคุมความเร็วคงที่แบบปรับอัตโนมัติ

หมายเหตุ

ฟังก์ชันนี้ใช้ชุดเรดาร์ของรถ ซึ่งอาจมีข้อจำกัดทั่วไประดับหนึ่ง โปรดดูในส่วน "ข้อจำกัดของชุดเรดาร์"



ข้อมูลที่เกี่ยวข้อง

- ระบบควบคุมความเร็วคงที่พร้อมการปรับความเร็วอัตโนมัติ * (น. 387)
- ข้อจำกัดของชุดเรดาร์ (น. 424)

เปลี่ยนระหว่างระบบควบคุมความเร็วคงที่ กับ ระบบควบคุมความเร็วคงที่พร้อมการปรับความเร็วอัตโนมัติ*

ในรถที่มีระบบควบคุมความเร็วคงที่พร้อมการปรับความเร็วอัตโนมัติ (ACC) คนขับสามารถเปลี่ยนระหว่างระบบควบคุมความเร็วคงที่ (CC) กับ ACC ได้





สัญลักษณ์บนจอแสดงผลสำหรับคนขับจะแสดงว่า ระบบควบคุมความเร็วคงที่ระบบใดทำงานอยู่:

CC Cruise Control	ACC Adaptive Cruise Control
 A	 A
ระบบควบคุมความเร็วคงที่	ระบบควบคุมความเร็วคงที่พร้อมการปรับความเร็วอัตโนมัติ

A สัญลักษณ์สีขาว: ฟังก์ชันทำงาน, สัญลักษณ์สีเทา: โหมดสแตนด์บาย

การเปลี่ยนจาก ACC เป็น CC

วิธีการเปลี่ยนจากระบบควบคุมความเร็วคงที่พร้อมการปรับความเร็วอัตโนมัติ (ACC) เป็นระบบควบคุมความเร็วคงที่ (CC):

- ตั้งระบบควบคุมความเร็วคงที่พร้อมการปรับความเร็วอัตโนมัติให้อยู่ในโหมดสแตนด์บายโดยใช้ปุ่ม  บนพวงมาลัย
- แตะที่ปุ่ม Cruise control ในมุมมองฟังก์ชันการทำงาน - ตัวแสดงของปุ่มจะเปลี่ยนสีจากสีเทาเป็นสีเขียว
 - > สัญลักษณ์บนจอแสดงผลสำหรับคนขับเปลี่ยนจาก  ACC เป็น  CC ซึ่งในตอนนี้ ระบบควบคุมความเร็วคงที่พร้อมการปรับความเร็วอัตโนมัติ (ACC) จะหยุดทำงาน และระบบควบคุมความเร็วคงที่ (CC) จะถูกตั้งให้อยู่ในโหมดสแตนด์บาย
- กดปุ่มบนพวงมาลัย 
 - > ระบบควบคุมความเร็วคงที่เริ่มทำงานและบันทึกความเร็วในขณะนั้น



คำเตือน

หลังจากสลับการทำงานจาก ACC เป็น CC กระจกจะไม่รักษาระยะห่างตามเวลาที่ตั้งไว้ล่วงหน้าอีกต่อไป โดยรถจะทำงานตามความเร็วที่ตั้งค่าไว้เท่านั้น

ถ้า CC ทำงานเมื่อดับเครื่องยนต์ ACC จะทำงานเมื่อสตาร์ทเครื่องยนต์ครั้งถัดไป

การเปลี่ยนจาก CC เป็น ACC

ทำดังต่อไปนี้เพื่อเปลี่ยนจากระบบควบคุมความเร็วคงที่ CC เป็นระบบควบคุมความเร็วคงที่พร้อมการปรับความเร็วอัตโนมัติ (ACC):

- ตั้งระบบควบคุมความเร็วคงที่ให้อยู่ในโหมดสแตนด์บายโดยใช้ปุ่ม  บนพวงมาลัย
- แตะที่ปุ่ม Cruise control ในมุมมองฟังก์ชันการทำงาน - ตัวแสดงของปุ่มจะเปลี่ยนสีจากสีเทาเป็นสีเขียว
 - > สัญลักษณ์บนจอแสดงผลสำหรับคนขับเปลี่ยนจาก  CC เป็น  ACC และระบบควบคุมความเร็วคงที่พร้อมการปรับความเร็วอัตโนมัติจะถูกตั้งให้อยู่ในโหมดสแตนด์บาย



◀◀ 3. กดปุ่มบนพวงมาลัย 

- > ระบบควบคุมความเร็วคงที่พร้อมการปรับความเร็วอัตโนมัติเริ่มทำงาน และบันทึกความเร็วในขณะนั้นร่วมกับระยะห่างตามช่วงเวลาจากรถคันหน้าที่ได้ตั้งค่าไว้ล่วงหน้า

ข้อมูลที่เกี่ยวข้อง

- ระบบควบคุมความเร็วคงที่ (น. 378)
- ระบบควบคุมความเร็วคงที่พร้อมการปรับความเร็วอัตโนมัติ * (น. 387)

สัญลักษณ์และข้อความสำหรับระบบควบคุมความเร็วคงที่พร้อมการปรับความเร็วอัตโนมัติ*

สัญลักษณ์และข้อความที่เกี่ยวข้องกับระบบควบคุมความเร็วคงที่พร้อมการปรับความเร็วอัตโนมัติ (Adaptive Cruise Control - ACC) จำนวนหนึ่งจะสามารถแสดงขึ้นบนจอแสดงผลสำหรับคนขับ และ/หรือ จอแสดงผลบนกระจกหน้า* ได้

ต่อไปนี้เป็นตัวอย่างจำนวนหนึ่ง⁷

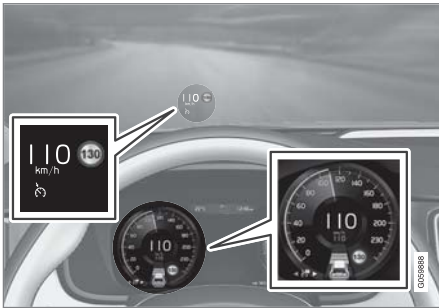

ภาพก่อนหน้า⁸ แสดงว่าระบบควบคุมความเร็วคงที่พร้อมการปรับความเร็วอัตโนมัติถูกตั้งให้รักษาความเร็วไว้ที่ 110 กม./ชม. และไม่มีรถอยู่ด้านหน้าให้ขับตาม

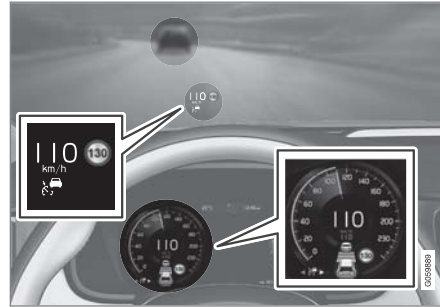

ภาพก่อนหน้า⁸ แสดงว่าระบบควบคุมความเร็วคงที่พร้อมการปรับความเร็วอัตโนมัติถูกตั้งให้รักษาความเร็วไว้ที่ 110 กม./ชม. และในเวลาเดียวกันก็กำลังขับตามรถคันหน้าที่ใช้ความเร็วเดียวกัน

⁷ ในภาพตัวอย่างต่อไปนี ฟังก์ชัน RSI (Road Sign Information) แจ้งว่าความเร็วสูงสุดที่อนุญาตคือ 130 กม./ชม.

⁸ หมายเหตุ: ภาพประกอบจะแสดงตัวอย่างแบบคร่าวๆ เท่านั้น - รายละเอียดอาจแตกต่างกันไปในรถแต่ละรุ่น





สัญลักษณ์	ข้อความ	ความหมาย
	สัญลักษณ์เป็นสีขา	ความเร็วรถถูกรักษาให้เท่ากับความเร็วที่บันทึก/เลือกไว้
	Unavailable และสัญลักษณ์เป็นสีเทา	ระบบควบคุมความเร็วรถพร้อมการปรับความเร็วอัตโนมัติอยู่ในโหมดสแตนด์บาย
	Adaptive cruise Service required	ระบบไม่ทำงานตามปกติ ขอแนะนำให้ติดต่อศูนย์บริการของวอลโว่ที่ได้รับการแต่งตั้ง
	Windscreen sensor Sensor blocked, see Owner's manual	ทำความสะอาดกระจกหน้าที่ยังบริเวณด้านหน้าของตัวตรวจจับของชุดเรดาร์และกล้อง

ข้อมูลที่เกี่ยวข้อง

- ระบบควบคุมความเร็วคงที่พร้อมการปรับความเร็วอัตโนมัติ* (น. 387)
- ข้อมูลป้ายจราจรบนถนน* (น. 459)

Pilot Assist*

Pilot Assist จะช่วยคนขับในการขับรถให้อยู่ระหว่างเส้นแบ่งช่องทางเดินรถโดยใช้การช่วยบังคับเลี้ยว รวมถึงช่วยรักษาความเร็วให้คงที่ ร่วมกับรักษาระยะห่างตามช่วงเวลาจากรถคันหน้า

ฟังก์ชัน Pilot Assist จะให้ความสะดวกสบายในการขับขี่และทำให้ผ่อนคลายมากขึ้น เช่น ในระหว่างการเดินทางไกลบนทางหลวงที่มีการจราจรคล่องตัว เป็นต้น

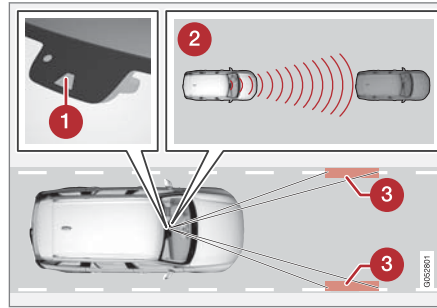

กล้องและชุดเรดาร์จะวัดระยะห่างจากรถคันหน้า และตรวจจับเส้นแบ่งช่องทางเดินรถ⁹

- 1 กล้องและชุดเรดาร์
- 2 ตัวอ่านระยะห่าง
- 3 ตัวอ่าน, เครื่องหมายเส้นแบ่งช่องทางเดินรถ

คนขับเลือกความเร็วและระยะห่างตามช่วงเวลาจากรถคันหน้าที่ต้องการ Pilot Assist จะสแกนระยะห่างจากรถคันหน้าและเครื่องหมายแบ่งช่องทางเดินรถบนผิวถนนโดยใช้กล้องและชุดเรดาร์ ระบบจะรักษาระยะห่างตามช่วงเวลาที่ตั้งไว้ล่วงหน้าพร้อมกับการปรับความเร็วอัตโนมัติ ในขณะที่ระบบช่วยบังคับเลี้ยวจะช่วยบังคับรถให้อยู่ในช่องทางเดินรถ

Pilot Assist ระบบช่วยบังคับเลี้ยวจะตรวจจับความเร็วของรถคันหน้าและเครื่องหมายช่องทางเดินรถ คนขับสามารถปฏิเสธคำแนะนำการหักเลี้ยวของ Pilot Assist ได้ตลอดเวลา และบังคับรถไปในทิศทางอื่น เช่น เมื่อเปลี่ยนช่องทางเดินรถหรือหลีกเลี่ยงสิ่งกีดขวางบนถนน ถ้า Pilot Assist ไม่สามารถตรวจจับช่องทางเดินรถได้อย่างชัดเจน เช่น ถ้ากล้องและชุดเรดาร์มองไม่เห็นเครื่องหมายแบ่งช่องทางเดินรถ เป็นต้น Pilot Assist จะหยุดการทำงานของระบบช่วยบังคับเลี้ยวชั่วคราว แต่จะเริ่มทำงานต่อเมื่อสามารถตรวจจับช่องทางเดินรถได้อีกครั้ง - แต่ฟังก์ชันการควบคุมความเร็วและระยะห่างจะยังคงทำงานอยู่อย่างต่อเนื่อง

i หมายเหตุ

ระบบช่วยบังคับเลี้ยว Pilot Assist จะหยุดทำงานและจะเริ่มทำงานต่ออีกครั้งโดยไม่มีการแจ้งเตือนใดๆ

⁹ หมายเหตุ: ภาพประกอบจะแสดงตัวอย่างแบบคร่าวๆ เท่านั้น - รายละเอียดอาจแตกต่างกันไปในรุ่นแต่ละรุ่น



สถานะในปัจจุบันของระบบช่วย
บังคับเลี้ยวจะแสดงโดยใช้สีของ
สัญลักษณ์พวงมาลัย:

- พวงมาลัย 'สีเขียว' แสดงว่าระบบ
ช่วยบังคับเลี้ยวทำงานอยู่

- พวงมาลัย 'สีเทา' (ตามที่แสดงในรูป) แสดงว่าระบบ
ช่วยบังคับเลี้ยวหยุดทำงาน

คำเตือน

Pilot Assist เป็นระบบช่วยเหลือแบบหนึ่ง ซึ่งอาจไม่
สามารถทำงานได้ในสภาพการจราจร, สภาพอากาศ
และสภาพถนนบางรูปแบบ

คนขับจะต้องสังเกตสภาพการจราจรอยู่ตลอดเวลา
และเข้าแทรกการทำงานถ้า Pilot Assist ไม่ทำการ
ช่วยบังคับเลี้ยวที่เหมาะสม หรือไม่รักษาความเร็ว
หรือระยะห่างตามช่วงเวลาที่เหมาะสม

โปรดอ่านส่วนทุกส่วนที่มีเนื้อหาเกี่ยวกับฟังก์ชันการ
ทำงานนี้ในคู่มือสำหรับเจ้าของรถ เพื่อเรียนรู้เกี่ยวกับ
ข้อจำกัดต่างๆ ของระบบที่คนขับควรทราบก่อนที่จะ
ใช้งานฟังก์ชันนี้

Pilot Assist สามารถใช้ได้เมื่อมองเห็นเส้นแบ่งช่อง
ทางเดินรถที่ทาสีไว้บนผิวถนนทั้งสองด้านของช่อง
ทางเดินรถได้อย่างชัดเจนเท่านั้น การใช้งานใน
สภาพอื่น ๆ นอกจากนั้น จะทำให้มีความเสี่ยงสูงขึ้นใน
การเข้าไปสัมผัสกับสิ่งกีดขวางโดยรอบ ซึ่งฟังก์ชันนี้
ไม่สามารถตรวจจับได้

คนขับเป็นผู้ที่รับผิดชอบต่อการควบคุมรถ รวมถึง
การรักษาระยะห่างและความเร็วรถที่เหมาะสมอยู่
เสมอ ถึงแม้ว่าจะใช้ Pilot Assist อยู่ก็ตาม

Pilot Assist จะควบคุมความเร็วด้วยการเร่งความเร็ว
และการเบรก เบรกอาจส่งเสียงเบาๆ เมื่อมีการใช้เบรก
เพื่อปรับความเร็วซึ่งถือเป็นเรื่องปกติ

Pilot Assist พยายามที่จะควบคุมความเร็วให้ราบรื่น ใน
สถานการณ์ที่จำเป็นต้องเบรกกะทันหัน คนขับจะต้องทำ
การเบรกด้วยตนเอง ใช้เมื่อความแตกต่างของความเร็วสูง
หรือเมื่อรถยนต์คันหน้าห้ามล้ออย่างกะทันหัน เนื่องจาก
ข้อจำกัดของชุดล้อและเรดาร์ จึงอาจมีการเบรกโดย
ไม่ได้คาดไว้หรืออาจไม่มีการเบรกเลยก็ได้

เป้าหมายของ Pilot Assist ก็คือ เพื่อขับตามรถคันหน้า
ในช่องทางเดินรถของเดียวกันที่ระยะห่างที่คนขับตั้งไว้
ถ้าชุดเรดาร์ตรวจไม่พบว่ามีรถใดๆ อยู่ด้านหน้า รถจะ
รักษาความเร็วไว้ที่ระดับที่คนขับได้ตั้งค่าและบันทึกไว้
นอกจากนี้ ยังรวมถึงในกรณีที่ความเร็วของรถคันหน้า
เพิ่มขึ้น และสูงกว่าความเร็วที่บันทึกไว้ด้วย

สิ่งต่อไปนี้เป็นใช้สำหรับสำหรับรถที่ใช้กระบะปลูกเกียร์อัตโนมัติ:

- Pilot Assist สามารถตามรถคันหน้าได้ตั้งแต่ความเร็ว 0 กม./ชม. จนถึง 200 กม./ชม. (125 ไมล์ต่อชั่วโมง)
- Pilot Assist สามารถช่วยบังคับเลี้ยวได้ตั้งแต่ความเร็วเกือบหยุดนิ่งจนถึง 140 กม./ชม. (87 ไมล์ต่อชั่วโมง)

สิ่งต่อไปนี้เป็นใช้สำหรับรถที่ใช้กระบะปลูกเกียร์ธรรมดา:

- Pilot Assist สามารถตามรถคันหน้าได้ตั้งแต่ความเร็ว 30 กม./ชม. (20 ไมล์ต่อชั่วโมง) จนถึง 200 กม./ชม. (125 ไมล์ต่อชั่วโมง)
- Pilot Assist สามารถช่วยบังคับเลี้ยวได้ตั้งแต่ความเร็ว 30 กม./ชม. (20 ไมล์ต่อชั่วโมง) จนถึง 140 กม./ชม. (87 ไมล์ต่อชั่วโมง)

คำเตือน

Pilot Assist ไม่ใช่ระบบหลีกเลี่ยงการชน คนขับจะต้องทำการควบคุมการขับขี่เองหากระบบตรวจไม่พบรถคันหน้า

Pilot Assist จะไม่ทำการเบรกสำหรับคน, สัตว์, สิ่งของ, รถขนาดเล็ก (เช่นรถจักรยานหรือรถมอเตอร์ไซด์), รถพ่วงที่ต่ำ รวมถึงรถที่วิ่งเข้ามาหา, เคลื่อนที่ช้าๆ หรือจอดอยู่กับที่

ห้ามใช้ Pilot Assist ในสภาพการขับขี่บางอย่าง เช่น การจราจรในเมือง, บริเวณทางแยก, บนผิวถนนที่ลื่น, ถนนมีน้ำขังหรือมีหิมะละลายเป็นโคลนอยู่บนถนนเป็นจำนวนมาก, ในขณะที่ฝน/หิมะตกหนัก, ในขณะที่ทัศนวิสัยการขับขี่ไม่ดี, บนถนนคดเคี้ยว, ถนนลื่นหรือเมื่อมีรถพ่วงเชื่อมต่ออยู่กับรถ เป็นต้น

สำคัญ

การบำรุงรักษาส่วนประกอบต่างๆ ของ Pilot Assist จะต้องดำเนินการโดยศูนย์บริการเท่านั้น - ขอแนะนำให้ใช้ศูนย์บริการของวอลโว่ที่ได้รับการแต่งตั้ง

ภาพรวม ตัวควบคุม

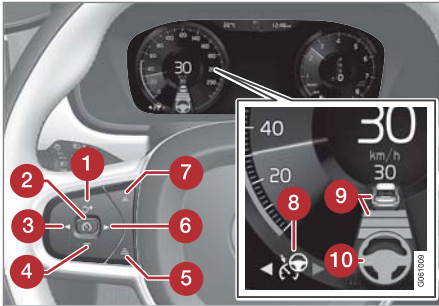

ปุ่มและสัญลักษณ์ของฟังก์ชัน⁹

- 1 เพิ่มความเร็วที่บันทึกไว้ หรือสั่งงาน Pilot Assist อีกครั้งแล้วใช้ความเร็วและระยะห่างตามช่วงเวลาที่บันทึกไว้ต่อ
- 2 สั่งงานยกเลิกการทำงาน Pilot Assist
- 3 เปลี่ยนจาก Pilot Assist เป็นระบบควบคุมความเร็วคงที่พร้อมการปรับความเร็วอัตโนมัติ
- 4 ลดความเร็วที่บันทึกไว้
- 5 เพิ่มระยะห่างจากรถคันหน้า

- 6 เปลี่ยนจากระบบควบคุมความเร็วคงที่พร้อมการปรับความเร็วอัตโนมัติไปเป็น Pilot Assist
- 7 ลดระยะห่างจากรถคันหน้า
- 8 สัญลักษณ์ของฟังก์ชัน
- 9 สัญลักษณ์สำหรับรถเป้าหมายและระยะห่างตามช่วงเวลาจากรถคันหน้า
- 10 สัญลักษณ์สำหรับระบบช่วยบังคับเลี้ยวที่ทำงาน/หยุดทำงาน

จอแสดงผลสำหรับคนขับ

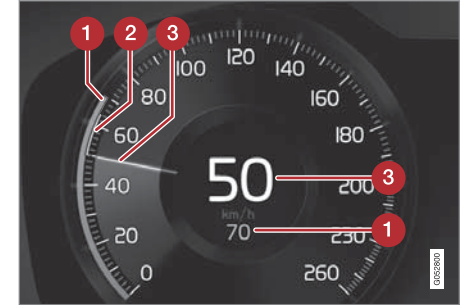

การระบุความเร็ว⁹

- 1 ความเร็วที่บันทึกไว้
- 2 ความเร็วของรถคันหน้า
- 3 ความเร็วในปัจจุบันของรถของท่าน

ในการดูชุดของสัญลักษณ์ต่างๆ ที่ขึ้นกับสภาพการจราจร โปรดดูในส่วน "สัญลักษณ์และข้อความสำหรับ Pilot Assist"

⁹หมายเหตุ: ภาพประกอบจะแสดงตัวอย่างแบบคร่าวๆ เท่านั้น - รายละเอียดอาจแตกต่างกันไปในรุ่นแต่ละรุ่น

การเตือนความเสี่ยงต่อการชน

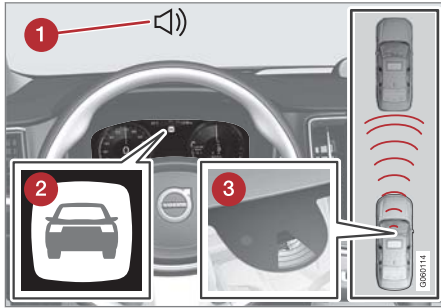
เสียงและสัญลักษณ์สำหรับการเตือนการชน⁹

- 1 สัญลักษณ์เสียงเตือนในกรณีที่มีความเสี่ยงต่อการชน
- 2 สัญลักษณ์เตือนในกรณีที่มีความเสี่ยงต่อการชน
- 3 การวัดระยะห่างด้วยชูดกล้องและเรดาร์

Pilot Assist จะใช้ประสิทธิภาพของเบรกเท้าประมาณ 40% ถ้ารถต้องการแรงเบรกที่มากเกินไปกว่าความสามารถของ Pilot Assist และคนขับไม่ทำการเบรก ระบบจะสั่งงานไฟเตือนและเสียงเตือน เพื่อเตือนให้คนขับทราบว่าจำเป็นต้องเข้าแทรกการทำงานในทันที

คำเตือน

Pilot Assist จะทำการเตือนเฉพาะรถที่กล้องและชุดเรดาร์ตรวจจับได้เท่านั้น - จึงอาจเกิดกรณีที่ไม่มีการเตือนหรือการเตือนล่าช้าได้ ห้ามรอสัญญาณเตือนโดยไม่ทำการเบรกเมื่อจำเป็น

จอแสดงผลบนกระจกหน้า*

สัญลักษณ์สำหรับการเตือนการชนบนกระจกหน้า⁹

ถ้ารถมีจอแสดงผลบนกระจกหน้าติดตั้งอยู่ การเตือนจะแสดงขึ้นบนกระจกหน้าโดยใช้การกะพริบสัญลักษณ์

หมายเหตุ

ข้อมูลบนกระจกหน้าอาจมองเห็นได้ยากเมื่อมีแสงแดดจัดและเมื่อคนขับสวมแว่นกันแดด

ข้อมูลที่เกี่ยวข้อง

- การสั่งงานงานและการเริ่มการทำงาน Pilot Assist* (น. 410)
- การจัดการความเร็วสำหรับ Pilot Assist* (น. 412)
- การตั้งค่าช่วงเวลาสำหรับ Pilot Assist* (น. 413)
- การเปลี่ยนเป้าหมายและการเบรกอัตโนมัติด้วย Pilot Assist* (น. 417)
- การยกเลิกการทำงาน/สั่งงาน Pilot Assist* (น. 415)
- ระบบช่วยขณะแซงพร้อมระบบควบคุมความเร็วคงที่พร้อมการปรับความเร็วอัตโนมัติ* หรือ Pilot Assist* (น. 397)
- ข้อจำกัดของ Pilot Assist* (น. 419)
- สัญลักษณ์และข้อความสำหรับ Pilot Assist* (น. 421)

⁹ หมายเหตุ: ภาพประกอบจะแสดงตัวอย่างแบบคร่าวๆ เท่านั้น - รายละเอียดอาจแตกต่างกันไปในรถแต่ละรุ่น

ระบบสนับสนุนคนขับ

- ระบบควบคุมความเร็วคงที่พร้อมการปรับความเร็วอัตโนมัติ* (น. 387)
- ระบบเตือนระยะห่าง* (น. 384)
- จอแสดงผลบนกระจกหน้า* (น. 174)
- ข้อจำกัดของชุดเรดาร์ (น. 424)
- ข้อจำกัดของชุดกล้อง (น. 433)

การสั่งงานและการเริ่มการทำงาน Pilot Assist*

ในขั้นแรก จะต้องเปิดใช้งาน Pilot Assist ก่อน จากนั้นจึงจะสามารถเริ่มควบคุมความเร็วและระยะห่าง และสามารถช่วยบังคับเลี้ยวได้

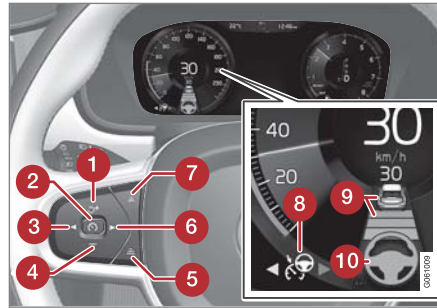

หมายเหตุ: ภาพประกอบจะแสดงตัวอย่างแบบคร่าวๆ เท่านั้น
- รายละเอียดอาจแตกต่างกันไปในรถแต่ละรุ่น

ต้องเป็นไปตามเงื่อนไขต่อไปนี้ จึงจะสามารถเริ่มการทำงาน ของ Pilot Assist ได้:

- คนขับจะต้องคาดเข็มขัดนิรภัย และประตูคนขับจะต้องปิดอยู่
- จะต้องมีรถอีกคันหนึ่ง ("รถเป้าหมาย") อยู่ที่ระยะห่างที่เหมาะสมด้านหน้ารถของท่าน หรือความเร็ว

ในขณะนั้นจะต้องมีค่าอย่างน้อย 15 กม./ชม.

(9 ไมล์ต่อชั่วโมง)

- สำหรับรถที่ใช้เกียร์ปุกเกียร์ธรรมดา ความเร็วรถจะต้องอยู่ที่ค่าต่ำสุด 30 กม./ชม. (20 ไมล์ต่อชั่วโมง)

เมื่อระบบควบคุมความเร็วคงที่พร้อมการปรับความเร็วอัตโนมัติอยู่ในโหมดสแตนด์บาย:

1. กด ► (6)

> สัญลักษณ์  เปลี่ยนเป็น Pilot Assist ในโหมดสแตนด์บาย (8)

2. กดปุ่ม  (2) บนพวงมาลัย

> Pilot Assist จะเริ่มทำงานและความเร็วในขณะนั้นจะถูกบันทึกไว้ ซึ่งจะแสดงด้วยตัวเลขที่ตรงกลางของมาตรวัดความเร็ว

...หรือ...

เมื่อระบบควบคุมความเร็วคงที่พร้อมการปรับความเร็วอัตโนมัติเริ่มต้นทำงาน:

— กด ► (6)

> Pilot Assist เริ่มต้นการทำงานแล้ว

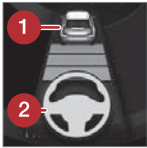

การช่วยบังคับเลี้ยวของ Pilot Assist จะทำงานเมื่อสัญลักษณ์รูปพวงมาลัย (2) เปลี่ยนจาก 'สีเทา' เป็น 'สีเขียว' เท่านั้น

Pilot Assist จะควบคุมระยะห่างตามช่วงเวลาจากรถคันหน้าเมื่อสัญลักษณ์ระยะทางแสดงรูปรถ (1) เห็นสัญลักษณ์รูปพวงมาลัยเท่านั้น



ในขณะเดียวกัน ช่วงความเร็วจะถูกทำเครื่องหมายไว้

ความเร็วที่สูงกว่าคือความเร็วที่บันทึก/เลือกไว้ ความเร็วที่ต่ำกว่าจะเป็นความเร็วของรถคันหน้า (รถเป้าหมาย)

มืออยู่บนพวงมาลัย

เพื่อให้ Pilot Assist ทำงาน มือทั้งสองข้างของคนขับจะต้องจับอยู่บนพวงมาลัย ระบบจะตรวจสอบสภาพนี้อยู่ตลอดเวลา ถ้าตรวจไม่พบมือทั้งสองข้างบนพวงมาลัย จะมีข้อความแสดงขึ้นเพื่อแจ้งให้คนขับทำการควบคุมพวงมาลัยรถอย่างเต็มที่ นอกจากนี้ ถ้าคนขับยังคงไม่ดำเนินการใดๆ ยังมีสัญญาณเสียงเตือนดังขึ้นอีกด้วย

ถ้าการเตือนนี้ยังไม่ทำให้คนขับจับพวงมาลัยด้วยมือทั้งสองข้างอีก Pilot Assist จะเปลี่ยนไปเป็นโหมดสแตนด์บาย หลังจากนั้น จะต้องเริ่มการทำงานของ Pilot Assist อีกครั้งโดยใช้ปุ่ม  บนพวงมาลัย

หมายเหตุ

โปรดทราบว่า Pilot Assist จะสามารถทำงานได้เมื่อคนขับใช้มือทั้งสองข้างจับพวงมาลัยอยู่เท่านั้น

ข้อมูลที่เกี่ยวข้อง

- Pilot Assist* (น. 405)
- การจัดการความเร็วสำหรับ Pilot Assist* (น. 412)
- การตั้งค่าช่วงเวลาสำหรับ Pilot Assist* (น. 413)
- การเปลี่ยนเป้าหมายและการเบรกอัตโนมัติด้วย Pilot Assist* (น. 417)
- การยกเลิกการทำงาน/สั่งงาน Pilot Assist* (น. 415)
- ระบบช่วยขณะแซงพร้อมระบบควบคุมความเร็วคงที่พร้อมการปรับความเร็วอัตโนมัติ* หรือ Pilot Assist* (น. 397)
- ข้อจำกัดของ Pilot Assist* (น. 419)

- สัญลักษณ์และข้อความสำหรับ Pilot Assist* (น. 421)

การจัดการความเร็วสำหรับ Pilot Assist*

Pilot Assist สามารถตั้งค่าที่ความเร็วต่างๆ ได้

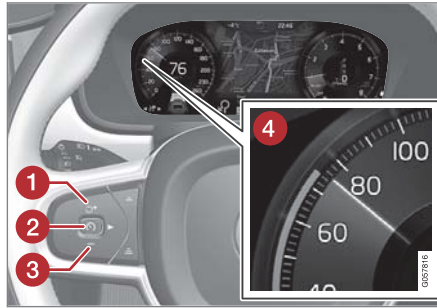

หมายเหตุ: ภาพประกอบจะแสดงตัวอย่างแบบคร่าวๆ เท่านั้น
- รายละเอียดอาจแตกต่างกันไปในรถแต่ละรุ่น

- เปลี่ยนความเร็วที่บันทึกไว้โดยการกดปุ่ม **+** (1) หรือ **-** (3) บนพวงมาลัยเป็นเวลาสั้นๆ หรือกดค้างไว้:
 - ใช้ การกดเป็นเวลาสั้น ๆ เพื่อปรับความเร็ว +/- 5 กม./ชม. (+/- 5 ไมล์ต่อชั่วโมง) สำหรับการกดแต่ละครั้ง
 - กดปุ่มค้างไว้ เพื่อปรับความเร็ว +/- 1 กม./ชม. (+/- 1 ไมล์ต่อชั่วโมง) แล้ว **ปล่อย** เมื่อเครื่องหมายบนจอแสดงผลสำหรับคนขับ (4) **อยู่ที่ความเร็วที่ต้องการ**
- > ค่าเมื่อทำการกดครั้งสุดท้ายจะถูกบันทึกไว้ในหน่วยความจำ

ถ้าคนขับเพิ่มความเร็วโดยใช้คันเร่งก่อนที่จะกดปุ่ม **+** บนพวงมาลัย ความเร็วที่บันทึกไว้จะเป็นความเร็วของรถในขณะทีกดปุ่ม โดยเท้าของคนขับจะต้องอยู่บนคันเร่งในขณะทีกดปุ่ม

การเพิ่มความเร็วชั่วคราวด้วยการเหยียบคันเร่ง เช่น ในขณะทีขับแซงรถคันอื่น จะไม่มีผลต่อการตั้งค่า รถจะกลับไปใช้ความเร็วที่บันทึกไว้ล่าสุดหลังจากถอนคันเร่ง

ชุดเกียร์อัตโนมัติ

Pilot Assist สามารถตามรถคันหน้าได้ตั้งแต่ความเร็ว 0 กม./ชม. จนถึง 200 กม./ชม. (125 ไมล์ต่อชั่วโมง)

โปรดสังเกตว่า ความเร็วต่ำสุดที่ตั้งโปรแกรมได้สำหรับ Pilot Assist คือ 30 กม./ชม. (20 ไมล์ต่อชั่วโมง) แม้ว่าระบบจะสามารถตามรถคันอื่นที่ลดความเร็วลงจนถึง 0 กม./ชม.ได้ แต่ก็ไม่สามารถเลือก/บันทึกความเร็วที่ต่ำกว่า 30 กม./ชม. (20 ไมล์ต่อชั่วโมง) ได้

ความเร็วสูงสุดที่สามารถเลือกได้คือ 200 กม./ชม. (125 ไมล์ต่อชั่วโมง)

ชุดเกียร์ธรรมดา

Pilot Assist สามารถตามรถคันหน้าได้ตั้งแต่ความเร็ว 30 กม./ชม. (20 ไมล์ต่อชั่วโมง) จนถึง 200 กม./ชม. (125 ไมล์ต่อชั่วโมง)

ความเร็วต่ำสุดที่สามารถตั้งโปรแกรมได้สำหรับ Pilot Assist คือ 30 กม./ชม. (20 ไมล์ต่อชั่วโมง) - ความเร็วสูงสุดคือ 200 กม./ชม. (125 ไมล์ต่อชั่วโมง)

ข้อมูลที่เกี่ยวข้อง

- Pilot Assist* (น. 405)
- การสั่งงานงานและการเริ่มการทำงาน Pilot Assist* (น. 410)
- การตั้งค่าช่วงเวลาสำหรับ Pilot Assist* (น. 413)
- การเปลี่ยนเป้าหมายและการเบรคอัตโนมัติด้วย Pilot Assist* (น. 417)
- การยกเลิกการทำงาน/สั่งงาน Pilot Assist* (น. 415)
- ระบบช่วยขณะแซงพร้อมระบบควบคุมความเร็วคงที่พร้อมการปรับความเร็วอัตโนมัติ* หรือ Pilot Assist* (น. 397)
- ข้อจำกัดของ Pilot Assist* (น. 419)

- สัญลักษณ์และข้อความสำหรับ Pilot Assist* (น. 421)

การตั้งค่าช่วงเวลาสำหรับ Pilot Assist*

Pilot Assist สามารถตั้งค่าช่วงเวลาที่แตกต่างกันได้

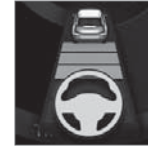

ท่านสามารถเลือกระยะห่างตามช่วงเวลาจากรถคันหน้าได้แตกต่างกันห้าช่วง และจะแสดงบนจอแสดงผลสำหรับคนขับเป็นเส้นแนวนอน 1-5 เส้น โดยเมื่อจำนวนเส้นยิ่งมาก

ขึ้น ระยะห่างตามเวลาก็จะยิ่งมากขึ้น เส้นหนึ่งเส้นจะเท่ากับระยะห่างจากรถคันหน้า ประมาณ 1 วินาที เส้น 5 เส้น จะเท่ากับระยะห่าง ประมาณ 3 วินาที

หมายเหตุ

เมื่อสัญลักษณ์บนจอแสดงผลสำหรับคนขับแสดงรูปรถและพวงมาลัย Pilot Assist จะติดตามรถคันหน้าตามระยะห่างตามช่วงเวลาที่ตั้งค่าไว้ล่วงหน้า

เมื่อแสดงพวงมาลัยเพียงอย่างเดียวเท่านั้น หมายความว่าไม่มีรถคันหน้าอยู่ในช่วงระยะห่างที่เหมาะสม



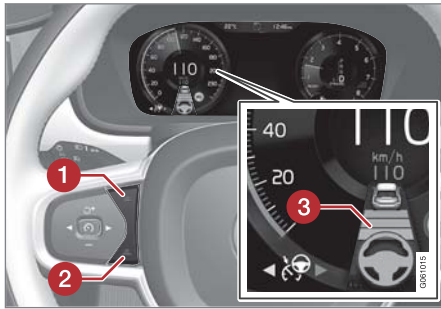

การควบคุมระยะห่างตามช่วงเวลา

- 1 ลดระยะห่างตามช่วงเวลา
- 2 เพิ่มระยะห่างตามช่วงเวลา
- 3 การเตือนระยะห่าง

- กดปุ่ม (1) หรือ (2) บนพวงมาลัยเพื่อเพิ่มหรือลดระยะห่างตามช่วงเวลา
 - > ตัวแสดงระยะห่าง (3) จะแสดงระยะห่างตามช่วงเวลาในปัจจุบัน

เพื่อให้การขับตามรถคันหน้าเป็นไปอย่างราบรื่นและสะดวกสบาย Pilot Assist อนุญาตให้ระยะห่างตามช่วงเวลาเปลี่ยนแปลงไปได้อย่างชัดเจนในบางสถานการณ์ เช่น ที่ความเร็วต่ำหรือเมื่อระยะห่างสั้น เป็นต้น Pilot Assist จะเพิ่มระยะห่างตามช่วงเวลาขึ้นเล็กน้อย

โปรดสังเกตว่า รอบเวลาที่สั้นจะทำให้คนขับมีช่วงเวลาการตอบสนองและตัดสินใจดำเนินการที่สั้น ถ้าเกิดปัญหาที่ไม่คาดคิดขึ้น

หมายเหตุ

ใช้เฉพาะช่วงเวลาที่ถูกขออนุญาตของแต่ละประเทศกำหนดไว้เท่านั้น

ถ้า Pilot Assist ไม่ตอบสนองเมื่อสั่งงาน อาจเนื่องจากระยะทางจากรถคันหน้ากำลังยับยั้งไม่ให้เกิดการเพิ่มความเร็วรถ

ยิ่งความเร็วสูงเท่าใด ระยะทางที่คำนวณได้ในหน่วยเมตรสำหรับช่วงเวลานึงก็จะยิ่งมากขึ้นเท่านั้น

ข้อมูลที่เกี่ยวข้อง

- Pilot Assist* (น. 405)
- การสั่งงานงานและการเริ่มการทำงาน Pilot Assist* (น. 410)
- การจัดการความเร็วสำหรับ Pilot Assist* (น. 412)
- การเปลี่ยนเป้าหมายและการเบรกอัตโนมัติด้วย Pilot Assist* (น. 417)

- การยกเลิกการทำงานสั่งงาน Pilot Assist* (น. 415)
- ระบบช่วยขณะแซงพร้อมระบบควบคุมความเร็วคงที่พร้อมการปรับความเร็วอัตโนมัติ* หรือ Pilot Assist* (น. 397)
- ข้อจำกัดของ Pilot Assist* (น. 419)
- สัญลัษณ์และข้อความสำหรับ Pilot Assist* (น. 421)
- ระบบเตือนระยะห่าง* (น. 384)

การยกเลิกการทำงาน/สั่งงาน Pilot Assist*
ท่านสามารถยกเลิกทำงานของ Pilot Assist
ชั่วคราวและตั้งให้อยู่ในโหมดสแตนด์บาย และ
สามารถสั่งให้ทำงานอีกครั้งได้

**การยกเลิกการทำงานและการตั้งค่า Pilot Assist
ในโหมดสแตนด์บาย**

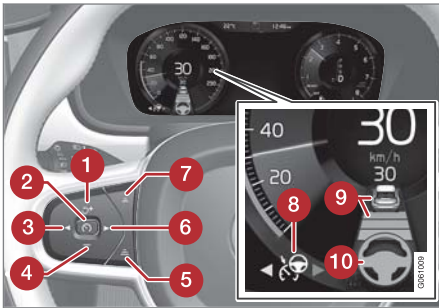

หมายเหตุ: ภาพประกอบจะแสดงตัวอย่างแบบคร่าวๆ เท่านั้น
- รายละเอียดอาจแตกต่างกันไปในรุ่นแต่ละรุ่น

ในการยกเลิกการทำงานของ Pilot Assist ชั่วคราว และ
ตั้งให้อยู่ในโหมดสแตนด์บาย:

- กดปุ่ม (2) บนพวงมาลัย
 - > Pilot Assist ถูกตั้งให้อยู่ในโหมดสแตนด์บาย -
สัญลักษณ์ (8) บนจอแสดงผลสำหรับคนขับจะ
เปลี่ยนสีจาก 'สีเขียว' เป็น 'สีเทา' และความเร็วที่
บันทึกไว้ที่ตรงกลางของมาตรวัดความเร็วจะ
เปลี่ยนจาก 'สีเขียว' เป็น 'สีเทา'

...หรือ...

- กด (3)
 - > Pilot Assist ปิดการทำงานและเปลี่ยนไปเป็น
ระบบควบคุมความเร็วคงที่พร้อมการปรับ
ความเร็วอัตโนมัติในโหมดพร้อมทำงาน

ในโหมดสแตนด์บาย จะไม่มีการแนะนำการหมุนพวง
มาลัยให้แก่คนขับ และคนขับจะต้องควบคุมทั้งความเร็ว
และระยะห่างด้วยตัวเอง

เมื่อ Pilot Assist อยู่ในโหมดสแตนด์บาย และรถเข้าใกล้
รถคันหน้ามากเกินไป คนขับจะได้รับการเตือนเกี่ยวกับ
ระยะห่างที่สั้นโดยฟังกังขึ้น "การเตือนระยะห่าง" แทน
(โปรดดูข้อมูลอ้างอิงในหัวข้อ "การเตือนระยะห่าง" ใน
ส่วนท้ายของส่วนนี้)

โหมดสแตนด์บายเมื่อคนขับเข้าแทรกการทำงาน
Pilot Assist จะหยุดทำงานชั่วคราวและอยู่ในโหมดส
แตนด์บาย ถ้า:

- มีการเหยียบแป้นเบรก
- เลื่อนคันเกียร์ไปที่ตำแหน่ง N
- มีการใช้ไฟเลี้ยวเป็นเวลานานกว่า 1 นาที
- คนขับรักษาความเร็วที่สูงกว่าที่บันทึกไว้เป็นระยะ
เวลานานกว่า 1 นาที
- มีการเหยียบแป้นคลัตช์เป็นเวลาประมาณ 1 นาที -
สำหรับรถที่ใช้เกียร์ธรรมดา

การเพิ่มความเร็วชั่วคราวด้วยการเหยียบคันเร่ง เช่น ใน
ขณะที่ขับแซงรถคันอื่น จะไม่มีผลต่อการตั้งค่า รถจะ
กลับไปใช้ความเร็วที่บันทึกไว้ล่าสุดหลังจากถอนคันเร่ง

เมื่อเปิดไฟเลี้ยว ระบบช่วยบังคับเลี้ยวของ Pilot Assist
จะหยุดทำงานชั่วคราว เมื่อไม่มีการดำเนินการเหล่านี้อีก
ต่อไป การช่วยบังคับเลี้ยวจะเริ่มทำงานอีกครั้งโดย
อัตโนมัติ ถ้ายังคงสามารถตรวจจับเส้นแบ่งช่องทางเดิน
รถได้



◀◀ โหมดสแตนด์บายโดยอัตโนมัติ

Pilot Assist จะทำงานโดยขึ้นกับระบบอื่นๆ เช่น ระบบควบคุมเสถียรภาพ/การป้องกันการลื่นไถล ESC เป็นต้น ถ้าระบบเหล่านี้หยุดทำงาน Pilot Assist ก็จะปิดทำงานโดยอัตโนมัติ

ในกรณีที่ยกเลิกการทำงานโดยอัตโนมัติ เสียงสัญญาณจะดังขึ้นและมีข้อความแสดงขึ้นบนจอแสดงผลสำหรับคนขับ จากนั้นท่านจะต้องเข้าแทรกการทำงาน และปรับความเร็วให้เหมาะกับรถข้างหน้า

การยกเลิกการทำงานอัตโนมัติอาจเนื่องจาก:

- ความเร็วต่ำกว่า 5 กม./ชม. (3 ไมล์ต่อชั่วโมง) และ Pilot Assist ไม่แน่ใจว่ารถคันหน้าเป็นรถที่จอดอยู่กับที่หรือวัตถุอื่น เช่น ลูกกระพรวน เป็นต้น
- ความเร็วต่ำกว่า 5 กม./ชม. (3 ไมล์ต่อชั่วโมง) และรถคันหน้าเลี้ยวหายไป ซึ่งทำให้ Pilot Assist ไม่มีรถคันหน้าให้ขับตามอีกต่อไป
- ความเร็วลดลงจนต่ำกว่า 30 กม./ชม. (20 ไมล์ต่อชั่วโมง) - สำหรับรถที่ใช้เกียร์ธรรมดา
- มือทั้งสองข้างของคนขับไม่อยู่บนพวงมาลัย
- คนขับเปิดประตู

- คนขับปลดเข็มขัดนิรภัยออก
- ความเร็วรอบเครื่องยนต์ต่ำ/สูงเกินไป
- ล้อสูญเสียการยึดเกาะถนน
- อุณหภูมิเบรกสูง
- มีการใส่เบรกจอตรก
- ชุดกลิ้งและเรดาร์ถูกบัง เช่น เนื่องจากหิมะหรือฝนที่ตกอย่างหนัก (เลนส์ของกล้อง/คลื่นวิทยุถูกบัง)

การสั่งงาน Pilot Assist อีกครั้งจากโหมดสแตนด์บาย

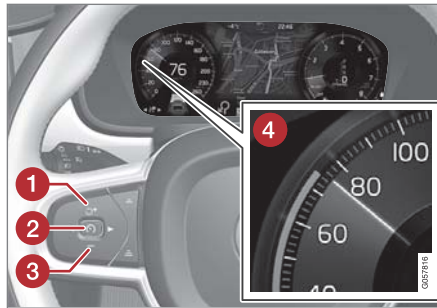

หมายเหตุ: ภาพประกอบจะแสดงตัวอย่างแบบคร่าวๆ เท่านั้น - รายละเอียดอาจแตกต่างกันไปในรถแต่ละรุ่น

- กดปุ่ม  (1) บนพวงมาลัย
 - > จากนั้นความเร็วจะถูกตั้งให้เป็นความเร็วที่บันทึกไว้ล่าสุด

หมายเหตุ

ความเร็วที่กำหนดไว้อาจสูงขึ้นเมื่อกลับมาใช้ความเร็วนั้นอีกครั้งโดยการกดปุ่ม  บนพวงมาลัย

ข้อมูลที่เกี่ยวข้อง

- Pilot Assist* (น. 405)
- การสั่งงานงานและการเริ่มการทำงาน Pilot Assist* (น. 410)
- การจัดการความเร็วสำหรับ Pilot Assist* (น. 412)
- การตั้งค่าช่วงเวลาสำหรับ Pilot Assist* (น. 413)
- การเปลี่ยนเป้าหมายและการเบรกอัตโนมัติด้วย Pilot Assist* (น. 417)
- ระบบช่วยขณะแซงพร้อมระบบควบคุมความเร็วคงที่พร้อมการปรับความเร็วอัตโนมัติ* หรือ Pilot Assist* (น. 397)
- ข้อจำกัดของ Pilot Assist* (น. 419)

- สัญลักษณ์และข้อความสำหรับ Pilot Assist* (น. 421)
- ระบบเตือนระยะห่าง* (น. 384)

การเปลี่ยนเป้าหมายและการเบรกอัตโนมัติด้วย Pilot Assist*

เมื่อใช้ระบบเบรกอัตโนมัติด้วย Pilot Assist จะมีฟังก์ชันในการเปลี่ยนเป้าหมายและการเบรกที่ความเร็วค่าใดค่าหนึ่ง

การเปลี่ยนเป้าหมาย

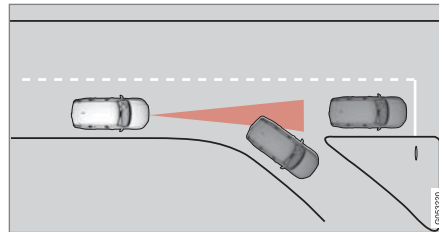

ถ้ารถคันหน้าที่เป็นเป้าหมายเลี้ยวทันที แสดงว่าข้างหน้าอาจมีสภาพการจราจรที่หยุดนิ่ง

เมื่อ Pilot Assist กำลังตามรถอีกคันหนึ่งที่ความเร็วต่ำกว่า 30 กม./ชั่วโมง (20 ไมล์ต่อชั่วโมง) และเป้าหมายเปลี่ยนจากรถที่เคลื่อนที่เป็นรถที่หยุดอยู่กับที่ Pilot Assist จะลดความเร็วลงตามรถที่หยุดอยู่กับที่

⚠ คำเตือน

เมื่อ Pilot Assist กำลังติดตามรถคันอื่นที่ความเร็วรถ สูงกว่า ประมาณ 30 กม./ชม. (20 ไมล์ต่อชั่วโมง) และเป้าหมายเปลี่ยนจากรถที่กำลังเคลื่อนที่อยู่เป็นรถที่จอดอยู่กับที่ Pilot Assist จะไม่ติดตามรถที่จอดอยู่กับที่ แต่จะเลือกใช้ความเร็วที่บันทึกไว้

- ซึ่งคนขับต้องทำการควบคุมการขับขี่และเบรกด้วยตนเอง

โหมดสแตนด์บายโดยอัตโนมัติเมื่อเปลี่ยนเป้าหมาย

Pilot Assist จะหยุดทำงานและเข้าสู่โหมดสแตนด์บาย:

- เมื่อความเร็วต่ำกว่า 5 กม./ชม. (3 ไมล์ต่อชั่วโมง) และ Pilot Assist ไม่แน่ใจว่าวัตถุเป้าหมายคือรถที่หยุดอยู่กับที่หรือวัตถุอื่น เช่น ลูกกระพรวน เป็นต้น
- เมื่อความเร็วรถต่ำกว่า 5 กม./ชม. (3 ไมล์ต่อชั่วโมง) และรถคันหน้าเลี้ยวแยกไป Pilot Assist จะไม่มีรถคันหน้าให้ติดตามอีก

การเบรกอัตโนมัติ

สำหรับการหยุดที่สั้นลงซึ่งสัมพันธ์กับการเคลื่อนที่เดินทางเป็นระยะทางสั้นๆ ในสภาพการจราจรที่หนาแน่นหรือเมื่อหยุดรอสัญญาณไฟจราจร การขับขี่จะเริ่ม



ระบบสนับสนุนคนขับ

ทำงานอีกครั้งโดยอัตโนมัติถ้าการหยุดนั้นเป็นช่วงเวลาไม่เกินประมาณ 3 วินาที ถ้าต้องใช้เวลานานกว่านี้ก่อนที่รถคันหน้าจะเริ่มเคลื่อนที่อีกครั้ง Pilot Assist จะถูกตั้งค่าให้อยู่ในโหมดสแตนด์บายพร้อมการเบรกอัตโนมัติ

— Pilot Assist จะถูกสั่งให้ทำงานอีกครั้งด้วยวิธีต่อไปนี้:

- กดปุ่มบนพวงมาลัย 
- เหยียบแป้นคันเร่ง

> Pilot Assist จะกลับไปตามรถคันหน้าอีกครั้ง ถ้ารถคันหน้าเริ่มเคลื่อนที่ไปข้างหน้าภายใน 6 วินาที

หมายเหตุ

Pilot Assist จะรักษาให้รถจอดอยู่กับที่เป็นเวลานานที่สุด 5 นาที - จากนั้นเบรกจอดรถจะทำงานและฟังก์ชันจะถูกยกเลิกการทำงาน

ก่อนที่จะสามารถสั่งงาน Pilot Assist ได้อีกครั้ง จะต้องปลดเบรกจอดรถเสียก่อน

การหยุดการเบรกอัตโนมัติ

ในบางสถานการณ์ การเบรกโดยอัตโนมัติจะหยุดทำงานเมื่อใกล้จะจอดนิ่ง และ Pilot Assist จะเข้าสู่โหมดสแตนด์บาย ซึ่งหมายถึงการปลดเบรกและรถยนต์อาจหมุน ดังนั้นคนขับต้องเข้าแทรกการทำงานและเบรกรถยนต์ด้วยตนเองเพื่อรักษาตำแหน่งของรถ

กรณีนี้สามารถเกิดขึ้นได้ในสถานการณ์ต่อไปนี้:

- คนขับวางเท้าบนแป้นเบรกเท้า
- มีการใส่เบรกจอดรถ
- มีการเลื่อนคันเกียร์ไปที่ตำแหน่ง P, N หรือ R
- คนขับตั้ง Pilot Assist ให้อยู่ในโหมดสแตนด์บาย

การสั่งงานเบรกจอดโดยอัตโนมัติ

ในบางสถานการณ์ จะมีการใส่เบรกจอดรถเพื่อให้รถหยุดอยู่กับที่

กรณีนี้จะเกิดขึ้นถ้า Pilot Assist กำลังรักษาให้รถจอดอยู่กับที่โดยใช้เบรกเท้า และ:

- คนขับเปิดประตู หรือถอดเข็มขัดนิรภัยออก
- Pilot Assist ได้รักษาให้รถอยู่กับที่เป็นเวลานานกว่าประมาณ 5 นาที แล้ว
- เบรกมือจับ

- ดับเครื่องยนต์

ข้อมูลที่เกี่ยวข้อง

- Pilot Assist* (น. 405)
- การสั่งงานงานและการเริ่มการทำงาน Pilot Assist* (น. 410)
- การจัดการความเร็วสำหรับ Pilot Assist* (น. 412)
- การตั้งค่าช่วงเวลาสำหรับ Pilot Assist* (น. 413)
- การยกเลิกการทำงานสั่งงาน Pilot Assist* (น. 415)
- ระบบช่วยขณะแซงพร้อมระบบควบคุมความเร็วคงที่พร้อมการปรับความเร็วอัตโนมัติ* หรือ Pilot Assist* (น. 397)
- ข้อจำกัดของ Pilot Assist* (น. 419)
- สัญลักษณ์และข้อความสำหรับ Pilot Assist* (น. 421)

ข้อจำกัดของ Pilot Assist*

ฟังก์ชัน Pilot Assist อาจจำกัดการทำงานในบางสถานการณ์

ฟังก์ชัน Pilot Assist คือระบบที่จะช่วยเหลือคนขับในหลายๆ สถานการณ์ อย่างไรก็ตาม คนขับยังต้องรับผิดชอบต่อการรักษาระยะห่างจากวัตถุต่างๆ โดยรอบ รวมทั้งบังคับรถให้อยู่ในช่องทางเดินรถตลอดเวลา

! สำคัญ

ในบางสถานการณ์ ระบบช่วยบังคับเลี้ยว Pilot Assist อาจไม่สามารถให้ความช่วยเหลือแก่คนขับได้อย่างถูกต้อง หรืออาจถูกยกเลิกการทำงานโดยอัตโนมัติ ในกรณีนี้ ไม่แนะนำให้ใช้ Pilot Assist ตัวอย่างของสถานการณ์ลักษณะนี้ได้แก่:

- เครื่องหมายช่องทางเดินรถจางลง, หายไป หรือตัดผ่านซึ่งกันและกัน
- เส้นแบ่งช่องทางเดินรถไม่ชัดเจน เช่น เมื่อมีการแยกหรือรวมช่องทางเดินรถ หรือที่ทางออกหรือในกรณีที่มีเส้นแบ่งหลายเส้น เป็นต้น
- มีขอบหรือเส้นอื่นๆ นอกเหนือจากเส้นแบ่งช่องทางเดินรถอยู่บนถนนหรือในบริเวณใกล้กับถนน เช่น ขอบถนน, จุดต่อผิวถนนหรือจุดที่มีการซ่อมผิวถนน, ขอบตัวกัน, ขอบข้างถนนหรือเงาที่ชัดเจน เป็นต้น
- ช่องทางเดินรถแคบหรือคดเคี้ยว
- มีส่วนนูนหรือหลุมบ่ออยู่ในช่องทางเดินรถ

- สภาพอากาศไม่ดี เช่น ฝนตก, หิมะตก, หมอกหนา, มีโคลน หรือทัศนวิสัยไม่ดี โดยมีแสงน้อย, มีไฟส่องมาจากด้านหลัง, ผิวถนนเปียก เป็นต้น

คนขับควรทราบด้วยว่า Pilot Assist มีข้อจำกัดดังต่อไปนี้:

- ไม่สามารถตรวจจับขอบถนนที่สูง, ที่กั้นด้านข้างของถนน หรือสิ่งกีดขวางชั่วคราว (กรวยจราจร, ที่กั้นนิรภัย และอื่นๆ) ได้ หรืออาจตรวจจับสิ่งเหล่านี้ว่าเป็นเครื่องหมายแบ่งช่องทางเดินรถซึ่งไม่ถูกต้อง และส่งผลให้รถเข้าไปสัมผัสกับสิ่งกีดขวางเหล่านี้ได้ คนขับจะต้องตรวจสอบด้วยตัวเองให้แน่ใจว่า รถอยู่ในช่วงระยะห่างที่เหมาะสมจากสิ่งกีดขวางเหล่านี้
- กล้องและเซ็นเซอร์เรดาร์ไม่สามารถตรวจจับวัตถุที่เข้ามาใกล้และสิ่งกีดขวางในการจราจร เช่น หลุมบนถนน, สิ่งกีดขวางที่อยู่กับที่ หรือวัตถุที่บังเส้นทางทั้งหมดหรือบางส่วน ได้ทั้งหมด





- Pilot Assist "มองไม่เห็น" คนเดินถนน, สัตว์ และอื่นๆ
- แรงบังคับเลี้ยวที่แนะนำจะมีขีดจำกัด ซึ่งหมายความว่าอาจไม่สามารถช่วยคนขับในการบังคับรถ และรักษารถให้อยู่ในช่องทางเดินรถได้เสมอไป

คนขับสามารถแก้ไขหรือปรับเปลี่ยนการเข้าควบคุมการบังคับเลี้ยวที่ถูกกำหนดโดย Pilot Assist และสามารถหักเลี้ยวพวงมาลัยไปยังตำแหน่งที่ต้องการได้

ถนนชันและ/หรือมีน้ำหนักรถทุกมาก

สิ่งที่ต้องระลึกร่วมคือ Pilot Assist จะใช้สำหรับการขับขึ้นบนถนนทางราบเป็นหลัก เมื่อกำลังขับขึ้นอยู่บนทางลงเขาที่ลาดชัน การรักษาระยะห่างจากรถคันหน้าที่ถูกตัดอาจทำได้ลำบาก ในกรณีนี้ ขอให้ท่านใช้ความระมัดระวังมากกว่าปกติและเตรียมพร้อมที่จะเบรกอยู่ตลอดเวลา ห้ามใช้ Pilot Assist เมื่อบรรทุกน้ำหนักมากหรือเมื่อมีรถพ่วงเชื่อมต่ออยู่กับรถ

เบ็ดเตล็ด

- เมื่อ Pilot Assist ทำงานอยู่ จะไม่สามารถเลือกโหมดการขับขี่ Off Road ได้

i หมายเหตุ

ฟังก์ชันนี้ใช้ชุดกล่องของรถ ซึ่งอาจมีข้อจำกัดทั่วไประดับหนึ่ง โปรดดูในส่วน "ข้อจำกัดของชุดกล่อง"

i หมายเหตุ

ฟังก์ชันนี้ใช้ชุดเรดาร์ของรถ ซึ่งอาจมีข้อจำกัดทั่วไประดับหนึ่ง โปรดดูในส่วน "ข้อจำกัดของชุดเรดาร์"

ข้อมูลที่เกี่ยวข้อง

- Pilot Assist* (น. 405)
- การสั่งงานงานและการเริ่มการทำงาน Pilot Assist* (น. 410)
- การจัดการความเร็วสำหรับ Pilot Assist* (น. 412)
- การตั้งค่าช่วงเวลาสำหรับ Pilot Assist* (น. 413)
- การเปลี่ยนเป้าหมายและการเบรกอัตโนมัติด้วย Pilot Assist* (น. 417)
- การยกเลิกการทำงาน/สั่งงาน Pilot Assist* (น. 415)
- ระบบช่วยขณะแซงพร้อมระบบควบคุมความเร็วคงที่พร้อมการปรับความเร็วอัตโนมัติ* หรือ Pilot Assist* (น. 397)

- สัญลักษณ์และข้อความสำหรับ Pilot Assist* (น. 421)
- ข้อจำกัดของชุดกล่อง (น. 433)
- ข้อจำกัดของชุดเรดาร์ (น. 424)

สัญลักษณ์และข้อความสำหรับ Pilot Assist*
สัญลักษณ์และข้อความที่เกี่ยวข้องกับ Pilot Assist
จำนวนหนึ่งจะสามารถแสดงขึ้นบนจอแสดงผล
สำหรับคนขับ และ/หรือ จอแสดงผลบนกระจกหน้า*
ได้

ต่อไปนี้เป็นตัวอย่างจำนวนหนึ่ง¹⁰

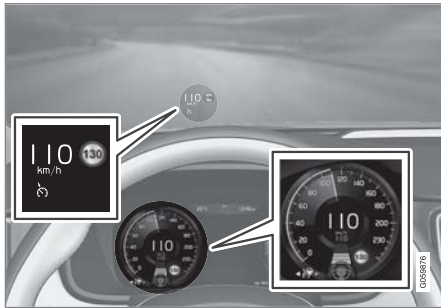

ภาพก่อนหน้านี้¹¹ แสดงว่า Pilot Assist ถูกตั้งให้รักษาความเร็วไว้ที่ 110 กม./ชม. และไม่มีรถอยู่ด้านหน้าให้ขับตาม

Pilot Assist จะไม่มีการช่วยบังคับเลี้ยวเนื่องจากไม่สามารถตรวจจับเครื่องหมายแบ่งช่องทางเดินรถได้

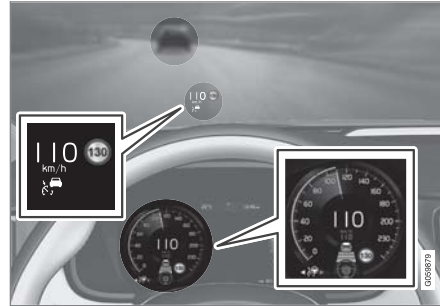

ภาพก่อนหน้านี้¹¹ แสดงว่า Pilot Assist ถูกตั้งให้รักษาความเร็วไว้ที่ 110 กม./ชม. และในเวลาเดียวกันก็กำลังขับตามรถคันหน้าที่ใช้ความเร็วเดียวกัน

Pilot Assist จะไม่มีการช่วยบังคับเลี้ยวเนื่องจากไม่สามารถตรวจจับเครื่องหมายแบ่งช่องทางเดินรถได้

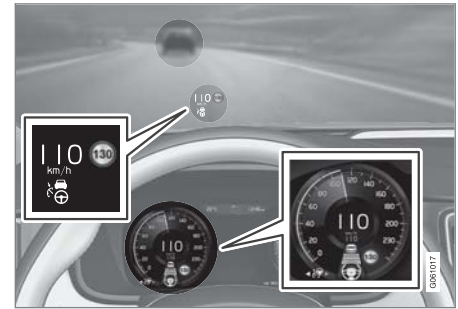

ภาพก่อนหน้านี้¹¹ แสดงว่า Pilot Assist ถูกตั้งให้รักษาความเร็วไว้ที่ 110 กม./ชม. และในเวลาเดียวกันก็กำลังขับตามรถคันหน้าที่ใช้ความเร็วเดียวกัน
 ที่นี้ Pilot Assist จะช่วยบังคับเลี้ยวด้วย เนื่องจากสามารถตรวจจับเครื่องหมายแบ่งช่องทางเดินรถได้

¹⁰ ในภาพตัวอย่างต่อไปนี้ ฟังก์ชัน RSI (Road Sign Information) แจ้งว่าความเร็วสูงสุดที่อนุญาตคือ 130 กม./ชม.

¹¹ หมายเหตุ: ภาพประกอบจะแสดงตัวอย่างแบบคร่าวๆ เท่านั้น - รายละเอียดอาจแตกต่างกันไปในรถแต่ละรุ่น

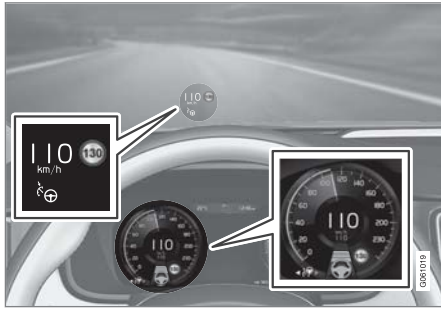

ภาพก่อนหน้า¹¹ แสดงว่า Pilot Assist ถูกตั้งให้รักษาความเร็วไว้ที่ 110 กม./ชม. และไม่มีรถอยู่ด้านหน้าให้ขับตาม

ที่นี้ Pilot Assist จะช่วยบังคับด้วย เนื่องจากสามารถตรวจจับเครื่องหมายแบ่งช่องทางเดินรถได้

ข้อมูลที่เกี่ยวข้อง

- Pilot Assist* (น. 405)
- การสั่งงานงานและการเริ่มการทำงาน Pilot Assist* (น. 410)
- การจัดการความเร็วสำหรับ Pilot Assist* (น. 412)
- การตั้งค่าช่วงเวลาสำหรับ Pilot Assist* (น. 413)

- การเปลี่ยนเป้าหมายและการเบรกอัตโนมัติด้วย Pilot Assist* (น. 417)
- การยกเลิกการทำงาน/สั่งงาน Pilot Assist* (น. 415)
- ระบบช่วยขณะแซงหรือระบบควบคุมความเร็วคงที่พร้อมการปรับความเร็วอัตโนมัติ* หรือ Pilot Assist* (น. 397)
- ข้อจำกัดของ Pilot Assist* (น. 419)
- ข้อมูลป้ายจราจรบนถนน* (น. 459)

ชุดเรดาร์

ชุดเรดาร์จะถูกใช้งานโดยระบบช่วยเหลือคนขับต่างๆ และมีหน้าที่ในการตรวจจ็บริดยนต์คันอื่น



หมายเหตุ: ภาพประกอบจะแสดงตัวอย่างแบบคร่าวๆ เท่านั้น - รายละเอียดอาจแตกต่างกันไปในรถแต่ละรุ่น

ชุดเรดาร์จะถูกใช้งานในฟังก์ชันต่างๆ ต่อไปนี้:

- ระบบเตือนระยะห่าง*
- ระบบควบคุมความเร็วคงที่พร้อมการปรับความเร็วอัตโนมัติ*
- Pilot Assist*
- City Safety

¹¹ หมายเหตุ: ภาพประกอบจะแสดงตัวอย่างแบบคร่าวๆ เท่านั้น - รายละเอียดอาจแตกต่างกันไปในรถแต่ละรุ่น

การแก้ไขเปลี่ยนแปลงชุดเรดาร์อาจส่งผลให้การใช้งาน
เรดาร์ผิดกฎหมายได้

ข้อมูลที่เกี่ยวข้อง

- ข้อกำหนดของชุดเรดาร์ (น. 424)
- การรับรองชนิดสำหรับชุดเรดาร์ (น. 428)
- ระบบเตือนระยะห่าง* (น. 384)
- ระบบควบคุมความเร็วคงที่พร้อมการปรับความเร็ว
อัตโนมัติ* (น. 387)
- Pilot Assist* (น. 405)
- City Safety (น. 437)

ระบบสนับสนุนคนขับ

ข้อจำกัดของชุดเรดาร์

ชุดเรดาร์จะมีข้อจำกัดบางอย่างซึ่งจะจำกัดฟังก์ชันการทำงาน

ชุดกล้องและเรดาร์กล้องถูกบัง



บริเวณที่ทำให้เครื่องหมายไว้จะต้องไม่มีสติกเกอร์, วัตถุ, ฟิล์มกันแสง และอื่นๆ ติดอยู่¹²

ชุดกล้องและเรดาร์ของรถจะอยู่ด้านในในส่วนบนของกระจกหน้า

! สำคัญ

ห้ามติดหรือยึดสิ่งใดที่ด้านนอกหรือด้านในของกระจกหน้าที่บริเวณด้านหน้าและรอบๆ กล้องและชุดเรดาร์ — การทำเช่นนี้อาจรบกวนการทำงานของฟังก์ชันการทำงานต่างๆ ที่ใช้กล้องและเรดาร์ได้

กรณีนี้หมายความว่าการทำงานของฟังก์ชันจะลดระดับลง, หยุดการทำงานทั้งหมด หรือให้การตอบสนองการทำงานที่ไม่ถูกต้อง



ถ้าจอแสดงผลสำหรับคนขับแสดงสัญลักษณ์นี้พร้อมด้วยข้อความ Windscreen sensor

Sensor blocked, see Owner's manual

กรณีนี้หมายความว่าชุดกล้องและเรดาร์ไม่สามารถตรวจจับรถที่อยู่ด้านหน้าได้

ตารางต่อไปนี้จะแสดงตัวอย่างของสาเหตุที่เป็นไปได้สำหรับข้อความที่แสดงขึ้น พร้อมกับการแก้ไขที่เหมาะสม:

¹² หมายเหตุ: ภาพประกอบจะแสดงตัวอย่างแบบคร่าวๆ เท่านั้น - รายละเอียดอาจแตกต่างกันไปในรถแต่ละรุ่น

สาเหตุ	การแก้ไข
พื้นผิวของกระจกหน้าต่างด้านหน้าชุดกล้องและเรดาร์สกปรกหรือปกคลุมด้วยน้ำแข็งหรือหิมะ	ทำความสะอาดสิ่งสกปรก, น้ำแข็ง และหิมะจากผิวกระจกหน้าต่างด้านหน้าชุดกล้องและเรดาร์
หมอกหนาและฝนตกหนักหรือหิมะจะปิดกั้นสัญญาณเรดาร์หรือมุมมองกล้อง	ไม่ต้องทำการแก้ไขใด บางครั้งชุดกล้องและเรดาร์จะไม่ทำงานในขณะที่ฝนหรือหิมะตกหนัก
น้ำหรือหิมะจากพื้นถนนหนูนขึ้นและปิดกั้นสัญญาณเรดาร์หรือมุมมองกล้อง	ไม่ต้องทำการแก้ไขใด บางครั้งชุดกล้องและเรดาร์จะไม่ทำงานเมื่อขับบนพื้นถนนที่เปียกมากหรือมีหิมะปกคลุมอยู่
มีสิ่งสกปรกระหว่างด้านในของกระจกหน้าต่างและชุดกล้องและเรดาร์	นำรถเข้าไปที่ศูนย์บริการเพื่อทำความสะอาดกระจกหน้าต่างด้านในของฝาครอบชุดกล้องและเรดาร์ ขอแนะนำให้ใช้ศูนย์บริการของวอลโว่ที่ได้รับการแต่งตั้งอย่างเป็นทางการ

❗ หมายเหตุ
รักษากระจกหน้าต่างบริเวณด้านหน้าของกล้องและชุดเรดาร์ให้สะอาดอยู่เสมอ

พื้นที่การมองเห็นที่จำกัด

ชุดเรดาร์มีพื้นที่การมองเห็นที่จำกัด ในบางสถานการณ์
จึงอาจตรวจไม่พบรถคันอื่น หรือกระทำการตรวจจับ
ล่าช้ากว่าที่คาด

ความเร็วรถ

ความสามารถของชุดเรดาร์ในการตรวจหารถคันหน้าจะลดลงเป็นอย่างมาก ถ้า:

- ความเร็วของรถคันหน้าแตกต่างจากความเร็วของรถของท่านอย่างมาก



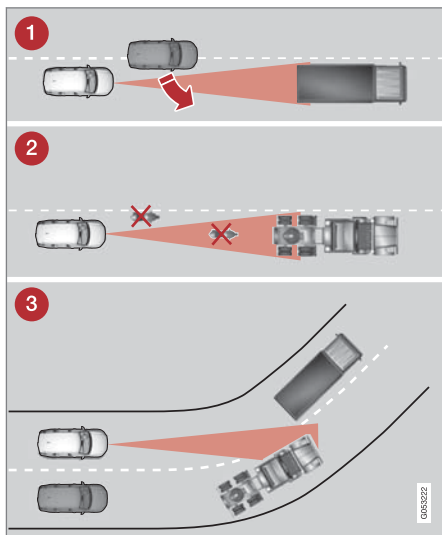

พื้นที่การมองเห็นของชุดเรดาร์

- 1 บางครั้ง ชุดเรดาร์อาจตรวจพบรถที่อยู่ในระยะใกล้ได้ล่าช้า เช่น เมื่อมีรถขับแทรกเข้ามาระหว่างรถของคุณกับรถคันหน้า เป็นต้น
- 2 รถขนาดเล็ก เช่น รถจักรยานยนต์ หรือรถที่ไม่ขับกลางเลนอาจไม่ถูกตรวจพบ
- 3 บนทางโค้ง ชุดเรดาร์อาจตรวจพบรถผิดคัน หรือรถที่ตรวจพบแล้วอาจหายไป

รถพ่วงระดับต่ำ

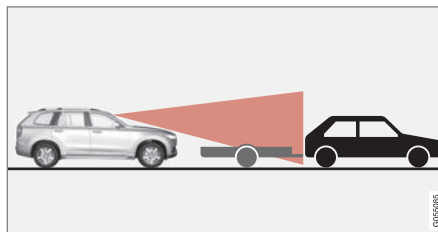

รถพ่วงต่ำในเงาของเรดาร์

รถพ่วงระดับต่ำเป็นวัตถุอย่างหนึ่งที่ชุดเรดาร์ตรวจจับได้ยาก หรือไม่สามรถตรวจจับได้เลย ดังนั้น คนขับควรใช้ความระมัดระวังเป็นพิเศษเมื่อขับชิดตามหลังรถพ่วงระดับต่ำ เมื่อระบบควบคุมความเร็วคงที่พร้อมการปรับความเร็วอัตโนมัติหรือ Pilot Assist ทำงานอยู่

อุณหภูมิสูง

ในอุณหภูมิสูง หลังจากที่คุณสตาร์ทเครื่องยนต์ ชุดกล้องและเรดาร์อาจหยุดทำงานชั่วคราวเป็นเวลา 15 นาที ทั้งนี้เพื่อป้องกันชุดอิเล็กทรอนิกส์ของชุดกล้องและเรดาร์ ชุดกล้องและเรดาร์จะเริ่มทำงานอีกครั้งโดยอัตโนมัติเมื่ออุณหภูมิลดลงเพียงพอ

กระจกหน้าชำรุดเสียหาย

! สำคัญ

ถ้ามีรอยแตกร้าว, รอยขีดขูด หรือรอยกระแทกจากสะเก็ดหินในกระจกหน้าที่มีบริเวณด้านหน้าของ "บริเวณตรวจสอบ" ของกล้องและชุดเรดาร์ตัวใดตัวหนึ่ง โดยมีขนาดประมาณ 0.5 x 3.0 มม. หรือใหญ่กว่านี้ ท่านจะต้องติดต่อศูนย์บริการเพื่อทำการเปลี่ยนกระจกหน้า โดยขอแนะนำให้ใช้ศูนย์บริการของวอลโว่ที่ได้รับการแต่งตั้งอย่างเป็นทางการ

ถ้าไม่ทำการแก้ไข อาจส่งผลให้ประสิทธิภาพของระบบการสนับสนุนคนขับที่ใช้ชุดกล้องและเรดาร์ลดลงได้

กรณีนี้หมายความว่าการทำงานของฟังก์ชันจะลดระดับลง, หยุดการทำงานทั้งหมด หรือให้การตอบสนองการทำงานที่ไม่ถูกต้อง

เพื่อหลีกเลี่ยงความเสี่ยงของการทำงานล้มเหลว, ทำงานไม่ครบถ้วน หรือการทำงานด้วยประสิทธิภาพที่ลดลงของระบบสนับสนุนคนขับที่ใช้ชุดเรดาร์ ให้ปฏิบัติตามดังต่อไปนี้:

- วอลโว่ไม่แนะนำให้ซ่อมรอยแตกร้าว, รอยขีดขูด หรือรอยกระแทกจากสะเก็ดหินที่บริเวณ

ด้านหน้าของกล่องและชุดเรดาร์ แต่ควรเปลี่ยนกระจกหน้าทั้งแผ่นแทน

- ก่อนเปลี่ยนกระจกหน้า กรุณาติดต่อศูนย์บริการวอลโว่ที่ได้รับการแต่งตั้งเพื่อให้แน่ใจว่ามีการส่งกระจกหน้าที่ถูกต้อง
- ต้องติดตั้งที่ปัดน้ำฝนกระจกบังลมชนิดเดียวกันหรือกระจกบังลมที่ได้รับการรับรองจากวอลโว่ ในระหว่างการเปลี่ยน

! สำคัญ

เมื่อเปลี่ยนกระจกหน้า จะต้องทำการปรับเทียบกล่องและชุดเรดาร์อีกครั้งที่ศูนย์บริการ เพื่อให้แน่ใจว่าระบบทั้งหมดที่ใช้กล่องและเรดาร์สามารถทำงานได้อย่างถูกต้อง ขอแนะนำให้ใช้ศูนย์บริการของวอลโว่ที่ได้รับการแต่งตั้งอย่างเป็นทางการ

การซ่อมบำรุง

เพื่อให้ชุดกล่องและเรดาร์สามารถทำงานได้อย่างถูกต้อง กระจกหน้าที่บริเวณด้านหน้าของชุดกล่องและเรดาร์จะต้องสะอาดโดยไม่มีฝุ่น, น้ำแข็ง และหิมะเกาะอยู่ และควรได้รับการทำความสะอาดด้วยน้ำสะอาดและแชมพูล้างรถเป็นประจำ

i หมายเหตุ

สิ่งสกปรก, น้ำแข็ง และหิมะที่บังกล่องและชุดเรดาร์ จะทำให้ประสิทธิภาพการทำงานลดลง และอาจทำให้ไม่สามารถทำการวัดได้

กรณีนี้หมายความว่าการทำงานของฟังก์ชันจะลดระดับลง, หยุดการทำงานทั้งหมด หรือให้การตอบสนองการทำงานที่ไม่ถูกต้อง

ข้อมูลที่เกี่ยวข้อง

- ชุดเรดาร์ (น. 422)
- ข้อจำกัดของชุดกล่อง (น. 433)
- ข้อจำกัดของการเตือนระยะห่าง* (น. 386)
- ข้อจำกัดของระบบควบคุมความเร็วคงที่พร้อมการปรับความเร็วอัตโนมัติ* (น. 400)
- ข้อจำกัดของ City Safety (น. 446)
- Pilot Assist* (น. 405)

การรับรองชนิดสำหรับชุดเรดาร์

การรับรองชนิดสำหรับชุดเรดาร์ของรถสามารถดู



ได้ในตารางต่อไปนี้



ตลาด	ACC ^A	BLIS ^B	สัญลักษณ์	การรับรองประเภท
บราซิล		✓		<p>Este equipamento opera em caráter secundário, isto é, não tem direito à proteção contra interferência prejudicial, mesmo de estações do mesmo tipo, e não pode causar interferência a sistemas operando em caráter primário.</p> <p>Modelo: L2C0055TR 1500-15-8065 EAN: 07897843840978</p>
	✓			<p>Modelo: L2C0054TR 4122-14-8645 EAN: (01)07897843840855</p>
ยุโรป	✓	✓		<p>Hereby, Delphi Electronics & Safety declares that L2C0054TR / L2C0055TR are in compliance with the essential requirements and other relevant provisions of Directive 1999/5/EC. The Declaration of Conformity may be consulted at Delphi Electronics & Safety / 2151 E. Lincoln Road / Kokomo, Indiana 46902 USA</p>

ตลาด	ACC ^A	BLIS ^B	สัญลักษณ์	การรับรองประเภท
สหรัฐอเมริกาหรับเอมิเรตส์	✓			TRA REGISTERED No: ER37536/15 DEALER No: DA37380/15
		✓		TRA REGISTERED No: ER37357/15 DEALER No: DA37380/15
อินโดนีเซีย	✓			37295/POSTEL/2014 4927
		✓		38806/SDPPI/2015 4927
จอร์แดน	✓			Type Approval No.: TRC/LPD/2014/255 Equipment Type: Low Power Device (LPD)
		✓		Type Approval No.: TRC/LPD/2015/3 Equipment Type: Low Power Device (LPD)

ระบบสนับสนุนคนขับ



ตลาด	ACC ^A	BLIS ^B	สัญลักษณ์	การรับรองประเภท
เกาหลี	✓			Certification No. MSIP-CMI- DPH-L2C0054TR
		✓		Certification No. MSIP-CMI-DPH-L2C0055TR
โมร็อกโก	✓	✓		AGREE PAR L'ANRT MAROC NUMÉRO D'AGRÉMENT: MR 9929 ANRT 2014 DATE D'AGRÉMENT: 26/12/2014
มอลดาเวีย	✓	✓		1024
สิงคโปร์	✓	✓		Complies with IDA Standards DA105753

ตลาด	ACC ^A	BLIS ^B	สัญลักษณ์	การรับรองประเภท
แอฟริกาใต้	✓			TA-2014/1824 APPROVED
		✓		TA-2014/2390 APPROVED
ไต้หวัน	✓			CCAB15LP0560T3
		✓		CCAB15LP0680T0

^A ACC = Adaptive Cruise Control

^B BLIS = Blind Spot Information

ข้อมูลที่เกี่ยวข้อง

- ชุดเรดาร์ (น. 422)
- ข้อกำหนดของชุดเรดาร์ (น. 424)
- ระบบควบคุมความเร็วคงที่พร้อมการปรับความเร็วอัตโนมัติ * (น. 387)
- Blind Spot Information * (น. 451)

ชุดกล้อง

ชุดกล้องจะถูกใช้งานโดยระบบช่วยเหลือคนขับต่างๆ และมีหน้าที่ตรวจจับเส้นแบ่งช่องทางเดินรถหรือป้ายจราจร



หมายเหตุ: ภาพประกอบจะแสดงตัวอย่างแบบคร่าวๆ เท่านั้น
- รายละเอียดอาจแตกต่างกันไปในรถแต่ละรุ่น

ชุดกล้องจะถูกใช้งานในฟังก์ชันต่างๆ ต่อไปนี้:

- ระบบควบคุมความเร็วคงที่พร้อมการปรับความเร็วอัตโนมัติ *
- ระบบช่วยรักษาช่องทางเดินรถ*
- Driver Alert Control *
- Pilot Assist *
- City Safety

- การป้องกันการขับออกนอกถนน Run-off Mitigation
- ข้อมูลป้ายจราจรบนถนน*
- ไฟหน้าแบบแอดทีฟ *

ข้อมูลที่เกี่ยวข้อง

- ข้อกำหนดของชุดกล้อง (น. 433)
- ระบบควบคุมความเร็วคงที่พร้อมการปรับความเร็วอัตโนมัติ * (น. 387)
- การช่วยรักษาช่องทางเดินรถ (น. 466)
- Driver Alert Control (น. 464)
- Pilot Assist* (น. 405)
- City Safety (น. 437)
- การป้องกันการขับออกนอกถนน Run-off Mitigation (น. 473)
- ข้อมูลป้ายจราจรบนถนน* (น. 459)
- การสั่งงานยกเลิกการทำงานของไฟสูง (น. 204)

ข้อจำกัดของชุดกล้อง

ชุดกล้องจะมีข้อจำกัดบางอย่างซึ่งจะจำกัดฟังก์ชันการทำงาน

ทัศนวิสัยที่ลดลง

กล้องมีข้อจำกัดที่คล้ายคลึงกับดวงตาของมนุษย์ นั่นคือสามารถ "มองเห็น" ได้น้อยลงเมื่อมีหิมะตกหรือฝนตกหนัก, มีหมอกหรือพายุฝุ่นหนา หรือมีเกล็ดหิมะ ในสภาพเหล่านี้ การทำงานของระบบที่ต้องใช้กล้องจะลดลงอย่างมาก หรือหยุดทำงานชั่วคราว

แสงไฟจ้าจากรถที่แล่นสวนมา, แสงสะท้อนจากช่องทางเดินรถ, หิมะหรือน้ำแข็งบนพื้นผิวถนน, พื้นผิวถนนที่สกปรกหรือเครื่องหมายช่องทางเดินรถที่ไม่ชัดเจน อาจลดความสามารถในการทำงานของกล้องได้อย่างมาก เมื่อมีการใช้กล้องตรวจสอบช่องทางเดินรถเพื่อตรวจจับคนเดินถนน, คนขับขี่จักรยาน, สัตว์ขนาดใหญ่ และรถคันอื่น

ชุดกล้องและเรดาร์กล้องถูกบัง



บริเวณที่ทำเครื่องหมายไว้จะต้องไม่มีสติ๊กเกอร์, วัตถุ, ฟิล์มกันแสง และอื่นๆ ติดอยู่¹³

ชุดกล้องและเรดาร์ของรถจะอยู่ด้านในในส่วนบนของกระจกหน้า

! สำคัญ

ห้ามติดหรือยึดสิ่งใดที่ด้านนอกหรือด้านในของกระจกหน้าบริเวณด้านหน้าและรอบๆ กล้องและชุดเรดาร์ — การทำเช่นนี้อาจรบกวนการทำงานของฟังก์ชันการทำงานต่างๆ ที่ใช้กล้องและเรดาร์ได้

กรณีนี้หมายความว่าการทำงานของฟังก์ชันจะลดระดับลง, หยุดการทำงานทั้งหมด หรือให้การตอบสนองการทำงานที่ไม่ถูกต้อง



ถ้าจอแสดงผลสำหรับคนขับแสดงสัญลักษณ์นี้พร้อมด้วยข้อความ Windscreen sensor Sensor blocked, see Owner's manual

กรณีนี้หมายความว่าชุดกล้องและเรดาร์ไม่สามารถตรวจจับรถที่อยู่ด้านหน้าได้

ตารางต่อไปนี้จะแสดงตัวอย่างของสาเหตุที่เป็นไปได้สำหรับข้อความที่แสดงขึ้น พร้อมกับการแก้ไขที่เหมาะสม:

¹³ หมายเหตุ: ภาพประกอบจะแสดงตัวอย่างแบบคร่าวๆ เท่านั้น - รายละเอียดอาจแตกต่างกันไปในรถแต่ละรุ่น



สาเหตุ	การแก้ไข
พื้นผิวของกระจกหน้าต่างด้านหน้าซูดกล้องและเรดาร์สกปรกหรือปกคลุมด้วยน้ำแข็งหรือหิมะ	ทำความสะอาดสิ่งสกปรก, น้ำแข็ง และหิมะจากผิวกระจกหน้าต่างบริเวณด้านหน้าซูดกล้องและเรดาร์
หมอกหนาและฝนตกหนักหรือหิมะจะปิดกั้นสัญญาณเรดาร์หรือมุมมองกล้อง	ไม่ต้องทำการแก้ไขใด บางครั้งซูดกล้องและเรดาร์จะไม่ทำงานในขณะที่ฝนหรือหิมะตกหนัก
น้ำหรือหิมะจากพื้นถนนหมุนขึ้นและปิดกั้นสัญญาณเรดาร์หรือมุมมองกล้อง	ไม่ต้องทำการแก้ไขใด บางครั้งซูดกล้องและเรดาร์จะไม่ทำงานเมื่อขับรถบนพื้นถนนที่เปียกมากหรือมีหิมะปกคลุมอยู่
มีสิ่งสกปรกระหว่างด้านในของกระจกหน้าต่างและซูดกล้องและเรดาร์	นำรถเข้าไปที่ศูนย์บริการเพื่อทำความสะอาดกระจกหน้าต่างด้านในของฝาครอบซูดกล้องและเรดาร์ ขอแนะนำให้ผู้ศูนย์บริการของวอลโว่ที่ได้รับการแต่งตั้งอย่างเป็นทางการ
แสงไฟจ้าจากรถที่แล่นสวนมา	ไม่ต้องทำการแก้ไขใด ซูดกล้องจะถูกรีเซ็ตโดยอัตโนมัติเมื่อสภาพแสงดีขึ้น

i **หมายเหตุ**

รักษากระจกหน้าต่างบริเวณด้านหน้าของกล้องและซูดเรดาร์ให้สะอาดอยู่เสมอ

อุณหภูมิต่ำ

ในอุณหภูมิต่ำ หลังจากที่เราสตาร์ทเครื่องยนต์ ซูดกล้องและเรดาร์อาจหยุดทำงานชั่วคราวเป็นเวลา 15 นาที ทั้งนี้เพื่อป้องกันชุดอิเล็กทรอนิกส์ของซูดกล้องและเรดาร์ ซูดกล้องและเรดาร์จะเริ่มต้นทำงานอีกครั้งโดยอัตโนมัติเมื่ออุณหภูมิลดลงเพียงพอง

กระจกหน้าชำรุดเสียหาย

! สำคัญ

ถ้ามีรอยแตกร้าว, รอยขีดขูด หรือรอยกระแทกจากสะเก็ดหินในกระจกหน้าที่บริเวณด้านหน้าของ "บริเวณตรวจสอบ" ของกล้องและชุดเรดาร์ตัวใดตัวหนึ่ง โดยมีขนาดประมาณ 0.5 x 3.0 มม. หรือใหญ่กว่านี้ ท่านจะต้องติดต่อศูนย์บริการเพื่อทำการเปลี่ยนกระจกหน้า โดยขอแนะนำให้ใช้ศูนย์บริการของวอลโว่ที่ได้รับการแต่งตั้งอย่างเป็นทางการ ถ้าไม่ทำการแก้ไข อาจส่งผลให้ประสิทธิภาพของระบบการสนับสนุนคนขับที่ใช้ชุดกล้องและเรดาร์ลดลงได้

กรณีนี้หมายความว่าการทำงานของฟังก์ชันจะลดระดับลง, หยุดการทำงานทั้งหมด หรือให้การตอบสนองการทำงานที่ไม่ถูกต้อง

เพื่อหลีกเลี่ยงความเสี่ยงของการทำงานล้มเหลว, ทำงานไม่ครบถ้วน หรือการทำงานด้วยประสิทธิภาพที่ลดลงของระบบสนับสนุนคนขับที่ใช้ชุดเรดาร์ให้ปฏิบัติตามดังต่อไปนี้:

- วอลโว่ไม่แนะนำให้ซ่อมรอยแตกร้าว, รอยขีดขูด หรือรอยกระแทกจากสะเก็ดหินที่บริเวณด้านหน้าของกล้องและชุดเรดาร์ แต่ควรเปลี่ยนกระจกหน้าทั้งแผ่นแทน
- ก่อนเปลี่ยนกระจกหน้า กรุณาติดต่อศูนย์บริการวอลโว่ที่ได้รับการแต่งตั้งเพื่อให้แน่ใจว่ามีการส่งกระจกหน้าที่ถูกต้อง
- ต้องติดตั้งที่ปัดน้ำฝนกระจกบังลมชนิดเดียวกันหรือกระจกบังลมที่ได้รับการรับรองจากวอลโว่ในระหว่างการเปลี่ยน

! สำคัญ

เมื่อเปลี่ยนกระจกหน้า จะต้องทำการปรับเทียบกล้องและชุดเรดาร์อีกครั้งที่ศูนย์บริการ เพื่อให้แน่ใจว่าระบบทั้งหมดที่ใช้กล้องและเรดาร์สามารถทำงานได้อย่างถูกต้อง ขอแนะนำให้ใช้ศูนย์บริการของวอลโว่ที่ได้รับการแต่งตั้งอย่างเป็นทางการ

การซ่อมบำรุง

เพื่อให้ชุดกล้องและเรดาร์สามารถทำงานได้อย่างถูกต้อง กระจกหน้าที่บริเวณด้านหน้าของชุดกล้องและเรดาร์จะต้องสะอาดโดยไม่มีฝุ่น, น้ำแข็ง และหิมะเกาะอยู่ และควรได้รับการทำความสะอาดด้วยน้ำสะอาดและแชมพูล้างรถเป็นประจำ

i หมายเหตุ

สิ่งสกปรก, น้ำแข็ง และหิมะที่บังกล้องและชุดเรดาร์จะทำให้ประสิทธิภาพการทำงานลดลง และอาจทำให้ไม่สามารถทำการวัดได้

กรณีนี้หมายความว่าการทำงานของฟังก์ชันจะลดระดับลง, หยุดการทำงานทั้งหมด หรือให้การตอบสนองการทำงานที่ไม่ถูกต้อง

ข้อมูลที่เกี่ยวข้อง

- ชุดกล้อง (น. 432)
- ข้อจำกัดของชุดเรดาร์ (น. 424)
- การช่วยรักษาช่องทางเดินรถ (น. 466)
- ข้อจำกัดของ Driver Alert Control (น. 466)
- ข้อจำกัดของ Pilot Assist* (น. 419)



ระบบสนับสนุนคนขับ



- ข้อกำหนดของ City Safety (น. 446)
- ข้อกำหนดของข้อมูลป้ายจราจรบนถนน* (น. 463)

City Safety

City Safety จะใช้ทั้งสัญญาณภาพ, การสั่นสะเทือน และสัญญาณเสียงในการเตือนคนขับเกี่ยวกับคนเดินถนน, คนขับขี่รถจักรยาน, สัตว์ขนาดใหญ่ หรือรถคันอื่นที่ปรากฏขึ้น รถจะเบรกโดยอัตโนมัติ เว้นแต่ว่าคนขับจะตอบสนองได้ทันทันที

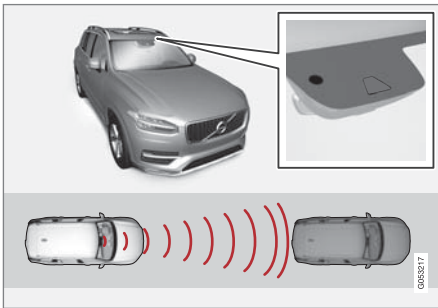

ตำแหน่งของชุดเรดาร์¹⁴

City Safety สามารถป้องกันการชนและลดความเร็วในการชนได้

City Safety เป็นระบบช่วยเหลือคนขับเมื่อมีความเสี่ยงต่อการเกิดการชนคนเดินถนน, สัตว์ขนาดใหญ่, คนขับขี่รถจักรยาน หรือรถคันอื่น

ฟังก์ชัน City Safety สามารถช่วยคนขับในการหลีกเลี่ยงการชนในขณะที่ยังสามารถมองเห็น เช่น เมื่อมีการเปลี่ยนแปลงของการจราจรข้างหน้า รวมถึงการเสียสมาธิชั่วคราว ซึ่งอาจทำให้เกิดอุบัติเหตุได้

ฟังก์ชันจะช่วยคนขับโดยการเบรกโดยอัตโนมัติเมื่อมีความเสี่ยงจะเกิดการชน ถ้าคนขับไม่เบรก และ/หรือ หักพวงมาลัยหลบในเวลาที่เหมาะสม

City Safety จะสั่งการเบรกในระยะใกล้ในทันที และหยุดรถในสถานการณ์ปกติ คือที่ด้านหลังของรถคันหน้า สำหรับคนขับส่วนใหญ่ การเบรกเช่นนี้ไม่ใช่ลักษณะการขับขีปกติของตนเอง และอาจรู้สึกไม่มั่นใจ

City Safety ถูกกระตุ้นในสถานการณ์ที่คนขับควรจะเริ่มต้นการเบรกเร็วขึ้น ซึ่งเป็นเหตุผลที่ไม่สามารถช่วยเหลือคนขับได้ในทุกสถานการณ์

City Safety ถูกออกแบบให้เริ่มการทำงานล่าช้าที่สุดเพื่อหลีกเลี่ยงไม่ให้มีการแทรกแซงโดยไม่จำเป็น

โดยปกติแล้ว คนขับหรือผู้โดยสารจะไม่สามารถสังเกตเห็นว่า City Safety ทำงานอยู่ นอกจากในกรณีที่เกิดการชนที่รถเกือบจะเกิดการชนเท่านั้น

City Safety สามารถหลีกเลี่ยงการชนกับรถคันหน้าหรือกับรถจักรยานได้โดยการลดความเร็วของรถลงได้ถึง 50 กม./ชม. (30 ไมล์ต่อชั่วโมง) สำหรับคนเดินถนน City Safety สามารถลดความเร็วลงได้ถึง 45 กม./ชม. (28 ไมล์ต่อชั่วโมง)

ถ้าค่าความแตกต่างของความเร็วเกินกว่า 50 กม./ชม. (30 ไมล์ต่อชั่วโมง) หรือ 45 กม./ชม. (28 ไมล์ต่อชั่วโมง) ตามลำดับ การเบรกอัตโนมัติของ City Safety จะไม่สามารถป้องกันการชนได้ แต่จะลดความรุนแรงของการชนให้น้อยลง

ในกรณีที่มีความเสี่ยงที่จะเกิดการชนกับสัตว์ขนาดใหญ่ City Safety สามารถลดความเร็วของรถลงได้ถึง 15 กม./ชม. (9 ไมล์ต่อชั่วโมง) จุดมุ่งหมายหลักของฟังก์ชันการเบรกสำหรับสัตว์ขนาดใหญ่ก็เพื่อลดแรงในการชนที่ความเร็วสูง การเบรกจะมีประสิทธิภาพสูงสุดที่ความเร็วสูงกว่า 70 กม./ชม. (43 ไมล์ต่อชั่วโมง) และจะมีประสิทธิภาพลดลงที่ความเร็วต่ำ

¹⁴ หมายเหตุ: ภาพประกอบจะแสดงตัวอย่างแบบคร่าวๆ เท่านั้น - รายละเอียดอาจแตกต่างกันไปในรถแต่ละรุ่น

คำเตือน

City Safety เป็นระบบช่วยเหลือแบบหนึ่ง และอาจไม่ทำงานในสภาพการขับที่, สภาพการจราจร, สภาพอากาศ และสภาพถนนบางรูปแบบ

การเตือนจะถูกกระตุ้นเฉพาะในกรณีที่มีความเสี่ยงต่อการชนสูง ส่วนนี้และส่วน "ข้อกำหนดสำหรับ City Safety" จะให้ข้อมูลเกี่ยวกับข้อกำหนดที่คนขับควรทราบก่อนที่จะใช้ City Safety

การเตือนและการเข้าแทรกการทำงานด้วยการเบรกสำหรับคนเดินเท้าและผู้ขับขี่รถจักรยานจะปิดทำงานเมื่อความเร็วรถสูงกว่า 70 กม./ชม. (43 ไมล์ต่อชั่วโมง)

ฟังก์ชันการเบรกอัตโนมัติของ City Safety สามารถป้องกันการชนหรือลดความเร็วขณะชนได้ เพื่อให้ได้ประสิทธิภาพของเบรกอย่างเต็มที่ คนขับควรเหยียบแป้นเบรกเสมอ ถึงแม้ว่าจะใช้เบรกอัตโนมัติก็ตาม

City Safety จะไม่สั่งงานฟังก์ชันการเบรกอัตโนมัติในกรณีที่มีการเร่งความเร็วสูง

คนขับเป็นผู้รับผิดชอบในการรักษาระยะห่างและความเร็วที่ถูกต้องเสมอ ห้ามรอให้ระบบเตือนการชนหรือ City Safety เข้าแทรกการทำงาน

ขีดจำกัดของตลาด

City Safety ไม่มีให้บริการในบางประเทศ ถ้า City Safety ไม่แสดงขึ้นในเมนู Settings ของจอแสดงผลส่วนกลาง แสดงว่ารถไม่มีฟังก์ชันนี้ติดตั้งอยู่

ค้นหาเส้นทางในเมนูด้านบนสุด: Settings → My Car → IntelliSafe

ภาพรวม

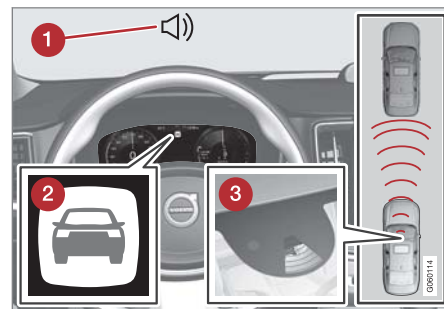

ภาพรวมของการทำงาน¹⁴

- 1 สัญญาณเสียงเตือนในกรณีที่มีความเสี่ยงต่อการชน
- 2 สัญญาณเตือนในกรณีที่มีความเสี่ยงต่อการชน
- 3 การวัดระยะห่างด้วยชุดกล้องและเรดาร์

City Safety จะดำเนินการสามขั้นตอนตามลำดับต่อไปนี้:

1. การเตือนการชน
2. การเสริมการเบรก
3. เบรกอัตโนมัติ

¹⁴ หมายเหตุ: ภาพประกอบจะแสดงตัวอย่างแบบคร่าวๆ เท่านั้น - รายละเอียดอาจแตกต่างกันไปในรถแต่ละรุ่น

การเตือนการชน

ในขั้นแรก คนขับจะได้รับการเตือนถึงการชนที่มีโอกาสเกิดขึ้นสูง

City Safety สามารถตรวจจับคนเดินถนน, คนขับขี่รถจักรยาน หรือรถที่จอดอยู่กับที่หรือเคลื่อนที่ในทิศทางเดียวกันที่ด้านหน้าของรถของท่านได้ City Safety ยังสามารถตรวจจับคนเดินถนน, คนขับขี่รถจักรยาน หรือสัตว์ขนาดใหญ่ที่กำลังข้ามถนนที่ด้านหน้าของรถได้อีกด้วย

ในกรณีที่มีความเสี่ยงที่จะเกิดการชนกับคนเดินเท้า, สัตว์ขนาดใหญ่, คนขับขี่รถจักรยาน หรือรถคันอื่น (รวมถึงรถที่อธิบายไว้ในส่วน "City Safety ในภาวะจรรยาบรรณ") จะมีการเรียกความสนใจของคนขับโดยใช้สัญญาณไฟกะพริบสีแดง, สัญญาณเสียง และการเตือนด้วยการสั่นของเบาะรถ ที่ความเร็วต่ำหรือมีการเหยียบเบรกรอย่างรุนแรงหรือเร่งความเร็วจะไม่มีการเตือนในระบบสัมผัส ความถี่ในการสั่นของเบาะรถจะแตกต่างกันตามความเร็วของรถ

การเสริมการเบรก

ถ้าความเสี่ยงต่อการชนยังคงเพิ่มมากขึ้นหลังการเตือนการชน การเสริมการเบรกจะถูกกระตุ้นให้ทำงาน

การเสริมการเบรกจะช่วยเสริมการเบรกของคนขับ ถ้าระบบพิจารณาว่า การเบรคนั้นไม่เพียงพอที่จะหลีกเลี่ยงการชน

เบรกอัตโนมัติ

ฟังก์ชันการเบรกอัตโนมัติจะทำงานเป็นลำดับสุดท้าย

ถ้าอยู่ในสถานการณ์เช่นนี้ และคนขับยังไม่เริ่มดำเนินการใดๆ และมีความเสี่ยงที่จะเกิดการชนสูงมาก ฟังก์ชันการเบรกอัตโนมัติจะถูกกระตุ้นให้ทำงาน ไม่ว่าจะคนขับจะเบรกด้วยตนเองหรือไม่ก็ตาม จากนั้น ระบบจะทำการเบรกโดยใช้แรงเบรกเต็มที่เพื่อลดความเร็วในการชน หรือโดยใช้แรงเบรกในระดับที่เพียงพอที่จะหลีกเลี่ยงไม่ให้เกิดการชนได้

และด้วยการเบรกอัตโนมัติ ชุดดึงเข็มขัดนิรภัยกลับอาจจะทำงานด้วยเช่นกัน สำหรับข้อมูลเพิ่มเติม โปรดดูในส่วน "ชุดดึงเข็มขัดนิรภัยกลับ"

ในบางสถานการณ์ การเบรกอัตโนมัติอาจเริ่มต้นจากการเบรกเล็กน้อย จากนั้นจึงค่อยๆ เพิ่มแรงเบรกขึ้นจนถึงการเบรกเต็มที่

เมื่อ City Safety ได้ป้องกันการชนกับวัตถุที่อยู่กับที่แล้ว รถจะยังคงจอดอยู่กับที่อยู่เพื่อรอการดำเนินการโดยคนขับ ถ้ามีการเบรกเนื่องจากรถคันหน้าเคลื่อนที่ช้ากว่า

ความเร็วของรถของท่านจะถูกลดลงจนเท่ากับความเร็วของรถคันหน้า

หมายเหตุ

ในรถยนต์ที่ใช้เกียร์ธรรมดา เครื่องยนต์จะหยุดทำงานเมื่อฟังก์ชันเบรกอัตโนมัติทำการหยุดรถยนต์ เว้นแต่คนขับได้ดำเนินการกดแป้นคลัตช์เอาไว้

คนขับสามารถหยุดการแทรกการทำงานของเบรกได้ตลอดเวลาโดยการเหยียบคันเร่งลงจนสุด

หมายเหตุ

เมื่อ City Safety™ สั่งงานเบรก ไฟเบรกจะติดสว่าง

เมื่อ City Safety ทำงานและทำการเบรก จะแสดงผลสำหรับคนขับจะแสดงข้อความที่แจ้งว่าฟังก์ชันกำลังทำงานอยู่

คำเตือน

คนขับไม่สามารถใช้ City Safety เป็นข้ออ้างในการเปลี่ยนลักษณะการขับขี่ของตนเอง ถ้าคนขับปล่อยให้ City Safety ทำการเบรกเพียงอย่างเดียว ก็อาจเกิดการชนขึ้นได้ไม่ช้าก็เร็ว



ข้อมูลที่เกี่ยวข้อง

- การตั้งค่าระยะห่างการเตือนสำหรับ City Safety (น. 440)
- การตรวจจับสิ่งกีดขวางด้วย City Safety™ (น. 441)
- City Safety เมื่อการบังคับรถเพื่อหลบหลีกถูกระงับไว้ (น. 445)
- City Safety ในการจราจรติดขัด (น. 444)
- ข้อจำกัดของ City Safety (น. 446)
- ข้อความของ City Safety (น. 449)
- ชุดตั้งเข็มขัดนิรภัยกลับ (น. 68)

การตั้งค่าระยะห่างการเตือนสำหรับ City Safety

City Safety จะทำงานตลอดเวลา แต่สามารถเลือกระยะห่างสำหรับการเตือนของฟังก์ชันได้

หมายเหตุ

ท่านไม่สามารถปิดใช้งานฟังก์ชัน City Safety ได้ ฟังก์ชันนี้จะทำงานโดยอัตโนมัติเมื่อสตาร์ทเครื่องยนต์/เริ่มการทำงานด้วยระบบไฟฟ้า และจะทำงานอยู่จนกระทั่งดับเครื่องยนต์/ปิดการทำงานด้วยระบบไฟฟ้า

ระยะห่างการเตือนจะกำหนดความไวของระบบและความคมชัดระยะห่าง ณ จุดที่การเตือนด้วยการมองเห็น, เสียงเตือน และการเตือนแบบสัมผัสจะถูกกระตุ้นการทำงาน

- แตะที่ Settings ในมุมมองระดับบนสุดบนจอแสดงผลส่วนกลาง
- กดปุ่ม My Car → IntelliSafe
- ที่ City Safety Warning, เลือก Late, Normal หรือ Early เพื่อตั้งค่าระยะห่างการเตือนที่ต้องการ

ถ้าการตั้งค่า Early ทำให้เกิดการเตือนมากเกินไป ซึ่งอาจรบกวนท่านในบางสถานการณ์ ให้ใช้ระยะการเตือน Normal หรือ Late

หากท่านรู้สึกว่าการเตือนเกิดขึ้นบ่อยเกินไปหรือรบกวนท่านสามารถลดทอนระยะเตือนได้ ซึ่งจะนำไปสู่การเตือนระบบที่เกิดขึ้นช้าลง ซึ่งจะลดจำนวนครั้งการเตือนลงด้วย

ระยะการเตือน Late ควรใช้ในกรณีเฉพาะบางกรณีเท่านั้น เช่น ในการขับที่แบบขับไถ

หมายเหตุ

City Safety จะเตือนคนขับในกรณีที่มีความเสี่ยงต่อการชน แต่การทำงานนี้จะไม่สามารถลดเวลาตอบสนองของคนขับได้

เมื่อตั้งระยะห่างสำหรับการเตือนไว้ที่ Early การเตือนจะทำงานล่วงหน้าเร็วขึ้น กรณีนี้อาจหมายความว่า การเตือนจะทำงานบ่อยครั้งกว่าเมื่อตั้งระยะห่างสำหรับการเตือนไว้ที่ Normal

หมายเหตุ

ถึงแม้ว่าระยะห่างสำหรับการเตือนถูกตั้งค่าไว้เป็น Early การเตือนอาจเกิดขึ้นล่าช้าในบางสถานการณ์ เช่น เมื่อมีความเร็วแตกต่างกันมาก หรือเมื่อรถคันหน้าเบรกอย่างกะทันหัน เป็นต้น

หมายเหตุ

คำเตือนพร้อมตัวแสดงทิศทางสำหรับ Rear Collision Warning จะถูกยกเลิกการทำงานถ้าตั้งค่าระยะห่างในการเตือนสำหรับการเตือนการชนในฟังก์ชัน City Safety ไว้ที่ระดับต่ำสุด "Late" อย่างไรก็ตาม ตัวดึงเข็มขัดนิรภัยที่นั่งและการเบรกจะยังคงทำงานอยู่

คำเตือน

ไม่มีระบบอัตโนมัติใดสามารถรับประกันการทำงานได้ถูกต้อง 100 % ในทุกสถานการณ์ ดังนั้น ห้ามทำการทดสอบ City Safety โดยการขับรถเข้าหาผู้คนหรือรถคันอื่น การทำเช่นนี้อาจทำให้เกิดความเสียหายร้ายแรง และเสี่ยงต่อการบาดเจ็บและเสียชีวิตได้

ข้อมูลที่เกี่ยวข้อง

- City Safety (น. 437)

การตรวจจับสิ่งกีดขวางด้วย City Safety™

สิ่งกีดขวางที่ City Safety สามารถตรวจจับได้ ได้แก่ รถยนต์, คนขับขี่รถจักรยาน, สัตว์ขนาดใหญ่ และคนเดินถนน

รถยนต์

City Safety ตรวจจับรถส่วนใหญ่ที่จอดอยู่กับที่หรือเคลื่อนที่ไปในทิศทางเดียวกันกับรถของท่าน รวมถึงรถที่อธิบายไว้ในส่วน "City Safety ในการจราจรตัดผ่าน" ด้วย

เพื่อให้ City Safety สามารถตรวจจับรถยนต์ได้ในความมืด ไฟหน้าและไฟท้ายของรถยนต์ต้องทำงานและส่องสว่างชัดเจน



ผู้ขับขี่จักรยาน

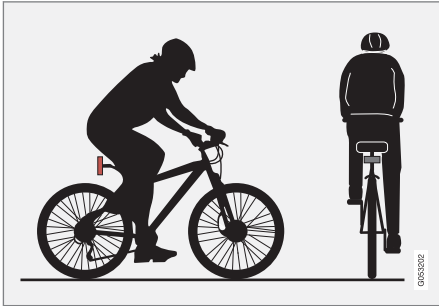

ตัวอย่างที่ดีที่สุดที่ City Safety แปลความหมายว่าเป็นคนขับรถจักรยานคือ มีเส้นโครงร่างของลำตัวและของรถจักรยานอย่างชัดเจน

ระบบจะสามารถทำงานได้ดีที่สุดก็ต่อเมื่อ ฟังก์ชันของระบบที่ทำหน้าที่ตรวจจับคนขับขี่รถจักรยานได้รับข้อมูลที่กำกวมน้อยที่สุดเท่าที่จะเป็นไปได้เกี่ยวกับรูปร่างของคนขับและรถจักรยาน ซึ่งหมายถึงโอกาสที่จะสามารถระบุรถจักรยาน, ศีรษะ, แขน, ไหล่, ขา, ลำตัวส่วนบนและส่วนล่าง ร่วมกับรูปแบบการเคลื่อนที่ของคนทั่วไปได้

ถ้ากล้องมองไม่เห็นบริเวณส่วนใหญ่ของคนขับขี่รถจักรยานหรือรถจักรยาน ระบบจะไม่สามารถตรวจจับคนขับขี่รถจักรยานได้

เพื่อให้ฟังก์ชันสามารถตรวจจับคนขับขี่รถจักรยานได้ คนขับขี่รถจักรยานจะต้องเป็นผู้ใหญ่และกำลังขับขี่จักรยานสำหรับผู้ใหญ่เท่านั้น

⚠ คำเตือน

City Safety เป็นระบบช่วยอย่างหนึ่ง และอาจไม่สามารถตรวจจับคนขับขี่รถจักรยานได้ในบางสถานการณ์ และจะไม่สามารถมองเห็นบางอย่าง เช่น:

- คนขับขี่รถจักรยานที่ถูกบังไว้บางส่วน
- คนขับขี่รถจักรยานที่สวมเสื้อผ้าที่บดบังโครงร่างของลำตัว
- จักรยานที่มีสัมภาระขนาดใหญ่

ถือเป็นความรับผิดชอบของคนขับเสมอที่จะต้องขับรถอย่างถูกต้องและรักษาระยะห่างที่ปลอดภัยโดยสอดคล้องกับความเร็วรถ

คนเดินถนน

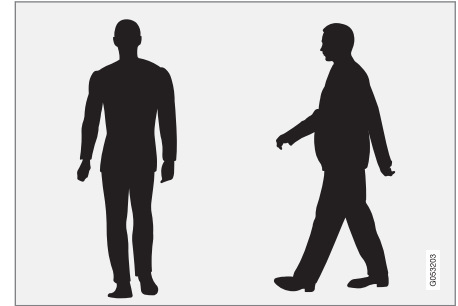

ตัวอย่างที่ดีที่สุดของสิ่งๆที่ระบบถือว่าเป็นคนเดินเท้าที่มีรูปร่างชัดเจน

สมรรถนะที่ดีที่สุดของระบบจะมีขึ้นได้ต่อเมื่อ การทำงานของระบบที่ทำหน้าที่ตรวจจับคนเดินเท้าได้รับข้อมูลที่กำกวมน้อยที่สุดเท่าที่จะเป็นไปได้เกี่ยวกับรูปร่างของคน ซึ่งเท่ากับบอกเป็นนัยถึงโอกาสที่จะระบุส่วนหัว แขน ไหล่ ขา ร่างกายส่วนบนและส่วนล่าง ร่วมกับรูปแบบการเคลื่อนที่ของคนทั่วไป

เพื่อให้สามารถตรวจจับคนเดินถนนได้ ตัวคนเดินถนนกับพื้นหลังจะต้องมีความแตกต่างกันชัดเจน ซึ่งเสื้อผ้า, พื้นหลังและอากาศจะส่งผลต่อลักษณะดังกล่าว โดยหากไม่มีความแตกต่าง ระบบอาจตรวจจับคนเดินถนน

ได้ช้าหรืออาจตรวจจับไม่ได้เลย ซึ่งนั่นหมายถึงการเตือนหรือการเบรกจะเกิดขึ้นช้าตามไปด้วยหรืออาจถูกข้ามไป

City Safety ยังสามารถตรวจจับคนเดินถนนในที่มืดได้อีกด้วย ถ้าไฟหน้าของรถส่องไปพบคนเดินเท้า

คำเตือน

City Safety เป็นระบบช่วย และไม่สามารถตรวจจับคนเดินถนนได้ในบางสถานการณ์ และจะไม่สามารถมองเห็นบางอย่าง เช่น:

- คนเดินถนนที่ไม่ชัดเจนเป็นบางส่วน, ผู้ที่แต่งกายด้วยเสื้อผ้าที่ปกปิดแนวโครงร่างของลำตัว หรือคนเดินถนนที่มีความสูงไม่ถึง 80 ซม.
- คนเดินถนน ถ้าจากหลังของคนเดินถนนมีลักษณะคล้ายคลึงและกลมกลืนไปกับตัวคนเดินถนน - การเตือนและการแทรกการทำงานของการเบรกอาจล่าช้า หรือไม่เกิดขึ้นเลย
- คนเดินถนนที่ถือสิ่งของที่มีขนาดใหญ่กว่าตัวถือ เป็นความรับผิดชอบของคนขับเสมอที่จะต้องขับรถอย่างถูกต้องและรักษาระยะห่างที่ปลอดภัยโดยสอดคล้องกับความเร็วยก

สัตว์ขนาดใหญ่

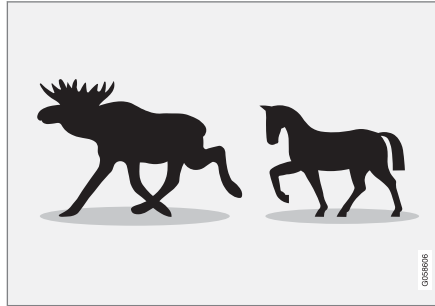

ตัวอย่างที่ดีที่สุดที่ City Safety ตีความหมายว่าเป็นสัตว์ขนาดใหญ่ก็คือ สัตว์ที่อยู่กับที่หรือเดินอย่างช้าๆ และสามารถตรวจจับเส้นโครงร่างของลำตัวได้อย่างชัดเจน

เงื่อนไขของประสิทธิภาพการทำงานที่ดีที่สุดของระบบก็คือ ฟังก์ชันของระบบที่ตรวจจับสัตว์ขนาดใหญ่ (เช่น กวางขนาดใหญ่และม้า เป็นต้น) ได้รับข้อมูลเกี่ยวกับเส้นโครงร่างของลำตัวได้อย่างชัดเจนที่สุด โดยต้องสามารถระบุสัตว์นั้นได้โดยตรงจากด้านข้าง ร่วมกับรูปแบบการเคลื่อนที่ตามปกติของสัตว์ชนิดนั้นๆ

ถ้ากล้องของฟังก์ชันไม่สามารถมองเห็นส่วนใดส่วนหนึ่งของลำตัวของสัตว์ได้ ระบบก็ไม่สามารถตรวจจับสัตว์ได้ City Safety ยังสามารถตรวจจับสัตว์ขนาดใหญ่ในที่มืดได้อีกด้วย ถ้าไฟหน้าของรถส่องไปพบสัตว์ขนาดใหญ่

คำเตือน

City Safety เป็นระบบช่วยอย่างหนึ่ง และอาจไม่สามารถตรวจจับสัตว์ขนาดใหญ่ได้ในบางสถานการณ์ และจะไม่สามารถมองเห็นบางอย่าง เช่น:

- สัตว์ขนาดใหญ่ที่ถูกบังไว้บางส่วน
- สัตว์ขนาดใหญ่ที่มองจากด้านหน้าหรือด้านหลัง
- สัตว์ขนาดใหญ่ที่วิ่งหรือเคลื่อนที่อย่างรวดเร็ว
- สัตว์ขนาดใหญ่ ถ้าจากหลังมีลักษณะคล้ายคลึงและกลมกลืนไปกับสัตว์ขนาดใหญ่ นั้น - การเตือนและการแทรกการทำงานของการเบรกอาจล่าช้า หรือไม่เกิดขึ้นเลย
- สัตว์ขนาดเล็ก เช่น สุนัขและแมว เป็นต้น

ถือเป็นความรับผิดชอบของคนขับเสมอที่จะต้องขับรถอย่างถูกต้องและรักษาระยะห่างที่ปลอดภัยโดยสอดคล้องกับความเร็วยก

ข้อมูลที่เกี่ยวข้อง

- City Safety (น. 437)

City Safety ในการจราจรตัดผ่าน

City Safety จะช่วยคนขับเมื่อเลี้ยวหรือขับรถข้ามทางแยกที่มีรถตัดผ่าน

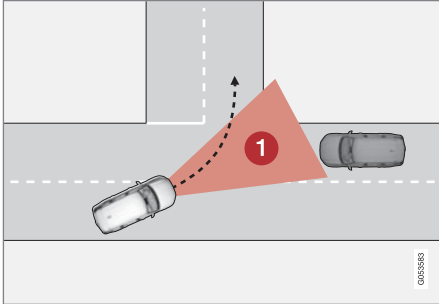

พื้นที่ซึ่ง City Safety สามารถตรวจจับรถที่วิ่งตัดผ่านได้ เพื่อให้ City Safety สามารถตรวจจับรถที่เคลื่อนที่เข้ามาในเส้นทางที่อาจเกิดการชนได้ ชั้นแรก รถที่เคลื่อนที่เข้ามา นั้นจะต้องเข้ามาอยู่ในพื้นที่ (1) ซึ่ง City Safety สามารถวิเคราะห์สถานการณ์ได้เสียก่อน

นอกจากนั้น สภาพต่างๆ ต้องเป็นไปตามเงื่อนไขต่อไปนี้ด้วย:

- รถของท่านจะต้องขับด้วยความเร็วไม่ต่ำกว่า 4 กม./ชม. (3 ไมล์ต่อชั่วโมง)
- รถของท่านจะต้องเลี้ยวซ้ายในตลาดที่ใช้การจราจรแบบขับทางด้านขวา (หรือเลี้ยวขวาในการจราจรแบบขับทางด้านซ้าย)
- รถที่เคลื่อนที่เข้ามาจะต้องเปิดไฟหน้า

คำเตือน

City Safety เป็นระบบช่วยเหลือแบบหนึ่ง และอาจไม่ทำงานในสภาพการขับซี, สภาพการจราจร, สภาพอากาศ และสภาพถนนบางรูปแบบ บ่อยครั้งที่การเตือนและเข้าแทรกการทำงานของเบรกเนื่องจากความเสี่ยงในการเกิดการชนกับรถที่เคลื่อนที่เข้ามาจะเกิดขึ้นซ้ำมาก

คนขับเป็นผู้รับผิดชอบในการรักษาระยะห่างและความเร็วที่ถูกต้องเสมอ ห้ามรอให้ระบบเตือนการชนหรือ City Safety เข้าแทรกการทำงาน

ขีดจำกัดสำหรับการจราจรตัดผ่าน

ในบางกรณี City Safety ไม่สามารถช่วยเหลือคนขับในด้านความเสี่ยงที่จะเกิดการชนเนื่องจากการจราจรตัดผ่านได้มากนัก ตัวอย่างเช่น:

- ระบบควบคุมเสถียรภาพ ESC จะเข้าแทรกการทำงานในกรณีที่เกิดสภาพการขับที่บนถนนที่ลื่น
- ถ้าตรวจพบรถที่เคลื่อนที่เข้ามาได้ช้าเกินไป
- ถ้ารถที่วิ่งเข้ามาถูกบังด้วยสิ่งใดสิ่งหนึ่ง
- ถ้ารถที่เคลื่อนที่เข้ามาปิดไฟหน้าไว้
- ถ้ารถที่เคลื่อนที่เข้ามามีลักษณะการขับที่ที่ไม่สามารถคาดเดาได้ เช่น การเปลี่ยนช่องทางเดินรถอย่างรวดเร็วในช่วงสุดท้าย

ข้อมูลที่เกี่ยวข้อง

- City Safety (น. 437)

City Safety เมื่อการบังคับรถเพื่อหลบหลีกถูก ระงับไว้

City Safety มีคุณสมบัติในการช่วยคนขับโดยการเบรกโดยอัตโนมัติตั้งแต่เนิ่นๆ ในกรณีที่ไม่สามารถหลีกเลี่ยงการชนโดยใช้การหักพวงมาลัยเพียงอย่างเดียวได้

City Safety จะช่วยคนขับโดยการพยายามตรวจหาว่ามี "เส้นทางหลบหลีก" ไปทางด้านข้างหรือไม่อยู่ตลอดเวลา ในกรณีที่พบรถคันหน้าที่ขับช้าหรือจอดอยู่กับที่ในระยะกระชั้นชิด

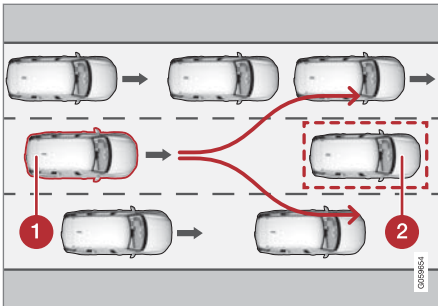

รถของท่าน (1) "มองเห็น" ว่าไม่มีทางเลือกสำหรับการหลบหลีกจากรถคันหน้า (2) จึงทำการเบรกตั้งแต่เนิ่นๆ โดยอัตโนมัติ

- 1 รถของท่าน
- 2 รถที่เคลื่อนที่ช้า/จอดอยู่กับที่

City Safety จะไม่เข้าแทรกการทำงานโดยใช้ฟังก์ชันการเบรกถ้าคนขับมีโอกาสในการหลีกเลี่ยงการชนโดยการหักพวงมาลัย

อย่างไรก็ตาม ถ้า City Safety ตรวจพบว่าไม่สามารถทำการหักพวงมาลัยได้เนื่องจากสภาพการจราจรในช่องทางเดินรถถัดไป ฟังก์ชันจะสามารถช่วยคนขับได้โดยการเริ่มการเบรกโดยอัตโนมัติตั้งแต่เนิ่นๆ

⚠ คำเตือน

ความสามารถในการคาดการณ์สถานการณ์บางอย่างของ City Safety เป็นการช่วยเหลืออย่างหนึ่งซึ่งอาจไม่สามารถทำงานได้ในสภาพการขับที่หรือสภาพการจราจร, สภาพอากาศ และสภาพถนนบางรูปแบบ

คนขับจะต้องมีสติอยู่ตลอดเวลาเพื่อให้มั่นใจว่าสามารถขับรถได้อย่างปลอดภัย รวมทั้งต้องปฏิบัติตามกฎหมายและข้อบังคับด้านการจราจร

ข้อมูลที่เกี่ยวข้อง

- City Safety (น. 437)
- ข้อจำกัดของ City Safety (น. 446)

ข้อจำกัดของ City Safety

ฟังก์ชัน City Safety อาจจำกัดการทำงานในบางสถานการณ์

สภาพโดยรอบ

วัตถุที่อยู่ต่ำ

วัตถุที่แขวนในระดับต่ำ เช่น ธงสำหรับสัมภาระที่ยื่นออกมา หรืออุปกรณ์เสริม เช่น หลอดไฟเสริมและแท่งกลมหมุนซึ่งมีความสูงมากกว่าฝากระโปรงหน้าจะจำกัดการทำงานนี้

การลื่นไถล

สำหรับพื้นผิวถนนที่ลื่น ระยะเบรกจะไกลขึ้นกว่าปกติ ซึ่งอาจลดความสามารถของ City Safety ในการหลีกเลี่ยงการชนให้น้อยได้ ในบางสถานการณ์ ระบบเบรกป้องกันล้อล็อกและระบบควบคุมเสถียรภาพ ESC จะให้แรงเบรกที่ดีที่สุดที่เป็นไปได้รวมทั้งรักษาเสถียรภาพของรถไว้

ไฟจากรถที่วิ่งสวนมา

สัญญาณไฟเตือนบนกระจกหน้าอาจมองเห็นได้ยากในขณะที่แสงแดดจ้า, มีแสงสะท้อน, เมื่อคนขับสวมแว่นตากันแดด หรือถ้าคนขับไม่ได้มองตรงไปข้างหน้า

ความร้อน

ในกรณีที่ห้องโดยสารมีอุณหภูมิสูงเนื่องจากกรณีอย่างเช่น แสงแดดจัด เป็นต้น สัญญาณไฟเตือนบนกระจกหน้าอาจหยุดทำงานชั่วคราว

พื้นที่การมองเห็นของชุดกล้องและเรดาร์

พื้นที่การมองเห็นของกล้องจะจำกัด ดังนั้นจึงอาจไม่สามารถตรวจจับคนเดินถนน, สัตว์ขนาดใหญ่, คนขับที่รถจักรยาน และรถยนต์ได้ในบางสถานการณ์ หรือตรวจจับได้ล่าช้ากว่าที่ควรจะเป็น

รถยนต์ที่เบียดสปรกอาจถูกตรวจจับได้ช้ากว่ารถคันอื่น และหากอยู่ในที่มืด อาจตรวจจับรถจักรยานยนต์ได้ช้า หรืออาจตรวจจับไม่ได้เลย

ถ้าข้อความในจอแสดงผลสำหรับคนขับระบุว่า กล้องและชุดเรดาร์ถูกบัง City Safety อาจไม่สามารถตรวจจับคนเดินถนน, สัตว์ขนาดใหญ่, คนขับที่รถจักรยาน, รถคันอื่น หรือเส้นด้านข้างของถนนที่อยู่ด้านหน้าของรถได้ ซึ่งหมายความว่าการทำงานของ City Safety อาจลดประสิทธิภาพลง

อย่างไรก็ตาม ข้อความแสดงข้อผิดพลาดอาจไม่แสดงขึ้นในบางสถานการณ์ถ้ามีสิ่งกีดขวางเช่นเซอร์ที่กระจกหน้า คนขับจะต้องให้ความสนใจในการรักษากระจก

หน้าในบริเวณด้านหน้าของชุดกล้องและเรดาร์ให้สะอาดอยู่เสมอ

! สำคัญ

การบำรุงรักษาและการเปลี่ยนอุปกรณ์ City Safety ต้องดำเนินการในศูนย์บริการเท่านั้น - ขอแนะนำให้ใช้ศูนย์บริการวอลโว่ที่ได้รับการแต่งตั้ง

การเข้าแทรกการทำงานของคนขับ

การถอยหลัง

เมื่อท่านถอยรถ City Safety จะปิดการทำงานชั่วคราว

ความเร็วต่ำ

City Safety จะไม่ทำงานที่ความเร็วต่ำมาก นั่นคือต่ำกว่า 4 กม./ชม. (3 ไมล์ต่อชั่วโมง) ซึ่งเป็นสาเหตุให้ระบบไม่เข้าแทรกการทำงานในสถานการณ์ที่รถของท่านเข้าใกล้รถคันหน้าอย่างช้าๆ เช่น เมื่อจอดรถ เป็นต้น

คนขับที่ตื่นตัวอยู่เสมอ

คำสั่งของคนขับจะมีลำดับความสำคัญสูงสุดเสมอ ซึ่งเป็นเหตุผลที่ทำให้ City Safety ไม่เข้าแทรกการทำงาน หรือหน่วงเวลาการเตือน/การแทรกการทำงาน ในสถานการณ์ที่คนขับเป็นผู้ตัดสินใจหักเลี้ยวและเร่งความเร็ว ถึงแม้ว่าจะไม่สามารถหลีกเลี่ยงการชนได้ก็ตาม

ลักษณะการขับที่ตื่นตัวอยู่เสมอจะสามารถหน่วงเวลา การเตือนการชนและการเข้าแทรกการทำงาน เพื่อลด การเตือนที่ไม่จำเป็นให้เหลือน้อยที่สุดได้

เบ็ดเตล็ด

คำเตือน

การเตือนและการแทรกการทำงานของเบรกอาจเกิดขึ้นล่าช้าหรือไม่เกิดขึ้นเลย ถ้าสภาพการจราจรหรือปัจจัยภายนอกต่างๆ ทำให้กล่องและชุดเรดาร์ไม่สามารถตรวจจับคนเดินเท้า, คนขับขี่รถจักรยาน, สัตว์ขนาดใหญ่ หรือรถคันหน้าได้อย่างถูกต้อง

เพื่อให้สามารถตรวจจับรถคันอื่นได้ในเวลากลางคืน รถเหล่านั้นจะต้องเปิดไฟหน้าและไฟท้ายไว้ และไฟจะต้องสว่างอย่างชัดเจน

ชุดกล้องและเรดาร์มีช่วงการทำงานที่จำกัดสำหรับ คนเดินถนนและผู้ขับขี่รถจักรยาน ระบบจะสามารถ ทำการเตือนและเข้าแทรกการทำงานด้วยการเบรก ได้อย่างมีประสิทธิภาพเมื่อความเร็วสัมพัทธ์ต่ำกว่า 50 กม./ชม. (30 ไมล์ต่อชั่วโมง) สำหรับรถที่จอดอยู่กับที่หรือรถที่เคลื่อนที่ช้า การเตือนและการเข้าแทรก การทำงานด้วยการเบรกจะสามารถทำงานได้อย่างมีประสิทธิภาพที่ความเร็วไม่เกิน 70 กม./ชม.

(43 ไมล์ต่อชั่วโมง) การลดความเร็วสำหรับสัตว์ ขนาดใหญ่จะน้อยกว่า 15 กม./ชม. (9 ไมล์ต่อชั่วโมง) และสามารถทำงานถึงระดับนี้ได้ที่ความเร็วสูงกว่า 70 กม./ชม. (43 ไมล์ต่อชั่วโมง) การเตือนและการ เข้าแทรกการทำงานด้วยการเบรกสำหรับสัตว์ขนาดใหญ่ จะมีประสิทธิภาพน้อยลงที่ความเร็วต่ำกว่านี้ การเตือนสำหรับรถที่อยู่กับที่หรือที่เคลื่อนที่ช้าและ สัตว์ขนาดใหญ่อาจหยุดทำงานเนื่องจากความมืด หรือสภาวะที่มองเห็นไม่ชัดเจนได้

การเตือนและการเข้าแทรกการทำงานของเบรก สำหรับคนเดินเท้าและผู้ขับขี่รถจักรยานจะปิดการ ทำงานเมื่อความเร็วรถสูงกว่า 70 กม./ชม. (43 ไมล์ต่อชั่วโมง)



ระบบสนับสนุนคนขับ



ห้ามติดหรือยึดสิ่งใดที่ด้านนอกหรือด้านในของกระจกหน้าต่างบริเวณด้านหน้าและรอบๆ กล้องและชุดเรดาร์ — การทำเช่นนี้อาจรบกวนการทำงานของฟังก์ชันการทำงานต่างๆ ที่ใช้กล้องได้

วัตถุ, หิมะ, น้ำแข็ง หรือสิ่งสกปรกในบริเวณเซ็นเซอร์ของกล้องอาจลดประสิทธิภาพการทำงานของกล้องลง, ทำให้ไม่สามารถทำงานได้เลย หรือให้การตอบสนองการทำงานที่ไม่ถูกต้อง

i หมายเหตุ

ฟังก์ชันนี้ใช้ชุดกล้องของรถ ซึ่งอาจมีข้อจำกัดทั่วไประดับหนึ่ง โปรดดูในส่วน "ข้อจำกัดของชุดกล้อง"

i หมายเหตุ

ฟังก์ชันนี้ใช้ชุดเรดาร์ของรถ ซึ่งอาจมีข้อจำกัดทั่วไประดับหนึ่ง โปรดดูในส่วน "ข้อจำกัดของชุดเรดาร์"

ข้อมูลที่เกี่ยวข้อง

- City Safety (น. 437)
- ข้อจำกัดของชุดกล้อง (น. 433)
- ข้อจำกัดของชุดเรดาร์ (น. 424)

ข้อความของ City Safety

ในตารางต่อไปนี้เป็นตัวอย่าง

ข้อความจำนวนหนึ่งที่เกี่ยวข้องกับ City Safety สามารถแสดงขึ้นบนจอแสดงผลสำหรับคนขับได้

ข้อความ	ความหมาย
Automatic intervention City Safety	เมื่อ City Safety เบรกหรือทำการเบรกอัตโนมัติ สัญญาณหรือสัญลักษณ์หลายๆอย่างจะแสดงขึ้นบนจอแสดงผลสำหรับคนขับ พร้อมกับข้อความ
City Safety Reduced functionality Service required	ระบบไม่ทำงานตามปกติ ขอแนะนำให้ติดต่อศูนย์บริการของวอลโว่ที่ได้รับการแต่งตั้ง

ข้อมูลที่เกี่ยวข้อง

- City Safety (น. 437)

Rear Collision Warning

ฟังก์ชัน Rear Collision Warning (RCW) จะช่วยคนขับในการหลีกเลี่ยงไม่ให้ถูกชนจากรถที่เคลื่อนที่เข้ามาทางด้านหลัง

RCW จะทำงานโดยอัตโนมัติทุกครั้งที่สตาร์ทเครื่องยนต์

RCW สามารถเตือนคนขับของรถที่เคลื่อนที่เข้ามาทางด้านหลังในระยะเวลาที่อาจเกิดการชนได้ โดยการกะพริบไฟเลี้ยวอย่างรวดเร็ว

ถ้าความเร็วรถต่ำกว่า 30 กม./ชม. (20 ไมล์ต่อชั่วโมง) และฟังก์ชัน RCW ตรวจพบว่ารถกำลังอยู่ในอันตรายเนื่องจากรถที่อาจเข้ามาชนจากทางด้านหลัง ตัวดึงเข็มขัดนิรภัยอาจดึงเข็มขัดนิรภัยด้านหน้าให้รัดแน่น และระบบความปลอดภัย Whiplash Protection System จะถูกสั่งให้ทำงาน

นอกจากนี้ RCW ยังอาจมีการสั่งงานเบรกเท้าในทันทีก่อนที่จะเกิดการชน เพื่อลดการเร่งความเร็วของรถในระหว่างที่เกิดการชนอีกด้วย อย่างไรก็ตาม เบรกเท้าจะทำงานเมื่อรถจอดอยู่กับที่เท่านั้น เบรกเท้าจะถูกปลดออกโดยอัตโนมัติเมื่อเหยียบคันเร่ง

ข้อจำกัด

ในบางกรณี RCW อาจไม่สามารถช่วยหลีกเลี่ยงคนขับได้ในด้านความเสี่ยงที่จะเกิดการชน ตัวอย่างเช่น:

- ถ้าตรวจพบรถที่เคลื่อนเข้ามาจากด้านหลังได้ช้าเกินไป
- ถ้ารถที่เคลื่อนเข้ามาจากด้านหลังเปลี่ยนช่องทางเดินรถในวินาทีสุดท้าย
- ถ้ารถที่เคลื่อนเข้ามาจากด้านหลังมีความเร็วสูงกว่า 80 กม./ชม. (50 ไมล์ต่อชั่วโมง)

หมายเหตุ

ในบางตลาด RCW จะ **ไม่** ทำการเตือนด้วยไฟเลี้ยวเนื่องจากกฎจราจรในท้องถิ่น - ในกรณีนี้ การทำงานในส่วนนี้ของฟังก์ชันจะถูกปิดใช้งาน

หมายเหตุ

ค่าเตือนพร้อมตัวแสดงทิศทางสำหรับ Rear Collision Warning จะถูกยกเลิกการทำงานถ้าตั้งค่าระยะห่างในการเตือนสำหรับการเตือนการชนในฟังก์ชัน City Safety ไว้ที่ระดับต่ำสุด "Late" อย่างไรก็ตาม ตัวดึงเข็มขัดนิรภัยที่นั่งและการเบรกจะยังคงทำงานอยู่

ข้อมูลที่เกี่ยวข้อง

- City Safety (น. 437)
- การตั้งค่าระยะห่างการเตือนสำหรับ City Safety (น. 440)
- ชุดดึงเข็มขัดนิรภัยกลับ (น. 68)
- Whiplash Protection System (น. 65)

Blind Spot Information*

ฟังก์ชัน Blind Spot Information (BLIS) ได้รับการออกแบบให้ทำการเตือนเกี่ยวกับรถที่อยู่ทางด้านข้าง ค่อนไปทางด้านหลัง และทางด้านข้างของรถ เพื่อช่วยคนขับในสภาพการจราจรที่หนาแน่นบนถนนที่มีช่องทางเดินรถที่ซับซ้อนในทิศทางเดียวกันหลายช่อง

BLIS เป็นฟังก์ชันช่วยเหลือคนขับซึ่งจะเตือนคนขับเกี่ยวกับ:

- รถคันอื่นที่อยู่ในบริเวณจุดบอดของรถ
- ซึ่งวิ่งเข้ามาอย่างรวดเร็วในช่องทางเดินรถด้านซ้ายหรือด้านขวาที่ติดกับรถ

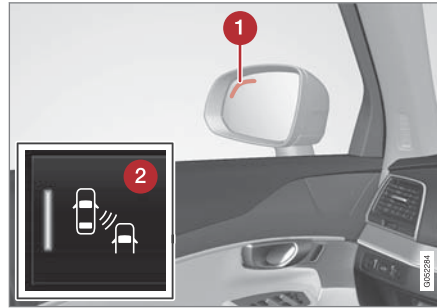
ตำแหน่งของไฟ BLIS¹⁵

- 1 ไฟแสดง
- 2 ปุ่ม BLIS ในมุมมองฟังก์ชันการทำงานของจอแสดงผลส่วนกลางใช้ในการสั่งงาน/ยกเลิกการทำงานของฟังก์ชัน

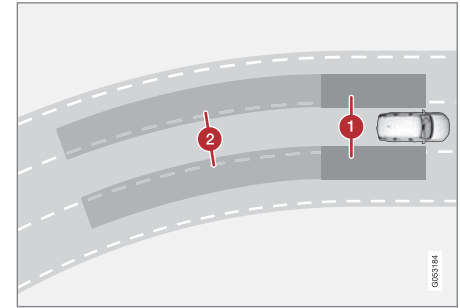

หลักการของ Blind Spot Information

- 1 บริเวณที่อยู่ในจุดบอด
 - 2 บริเวณสำหรับรถที่วิ่งเข้ามาอย่างรวดเร็ว
- ฟังก์ชัน BLIS จะทำงานที่ความเร็วสูงกว่า 10 กม./ชม. (6 ไมล์ต่อชั่วโมง)

ระบบได้รับการออกแบบมาให้ตอบสนองเมื่อ:

- รถของท่านถูกแซงโดยรถคันอื่น
- รถคันอื่นวิ่งเข้ามาใกล้รถของท่านอย่างรวดเร็ว

เมื่อ BLIS ตรวจพบรถคันอื่นในบริเวณ 1 หรือรถที่เคลื่อนที่เข้ามาใกล้อย่างรวดเร็วในบริเวณ 2 ไฟแสดงบนกระจกมองข้างด้านนั้นๆ จะติดสว่างขึ้น และติดสว่าง

¹⁵ หมายเหตุ: ภาพประกอบจะแสดงในรูปแบบเค้าร่าง โดยรายละเอียดอาจแตกต่างกันไปในรถแต่ละรุ่น

ระบบสนับสนุนคนขับ

- ◀ ค้างอยู่ ถ้าคนขับเปิดไฟเลี้ยวที่ด้านเดียวกับที่มีการเตือนไว้ ไฟแสดงจะเปลี่ยนจากการติดสว่างคงที่เป็นการกะพริบโดยใช้ระดับความสว่างของไฟที่มากขึ้น

❗ หมายเหตุ

ไฟด้านที่ระบบตรวจพบรถยนต์คันอื่นจะติดสว่างขึ้น ไฟทั้งสองจะติดสว่าง ถ้ามีการแซงทั้งสองด้านของรถในเวลาเดียวกัน

⚠ คำเตือน

Blind Spot Information จะไม่ทำงานในโค้งหักศอก

Blind Spot Information จะไม่ทำงานเมื่อรถกำลังถอยหลัง

⚠ คำเตือน

Blind Spot Information เป็นระบบช่วยเท่านั้น และอาจไม่สามารถทำงานได้ในบางสถานการณ์

Blind Spot Information ไม่ใช่สิ่งให้นำมาใช้แทนลักษณะการขับที่ปลอดภัยและการใช้กระจกมองหลัง/กระจกมองข้าง

Blind Spot Information จะไม่สามารถแทนที่ความรับผิดชอบและความใส่ใจของคนขับได้เลย การเปลี่ยนช่องทางเดินรถอย่างปลอดภัยจะเป็นความรับผิดชอบของคนขับเสมอ

⚠ คำเตือน

ระบบนี้จะเป็นส่วนเสริมของรูปแบบการขับที่ที่ปลอดภัยและการใช้กระจกมองหลัง โดยไม่ได้เป็นสิ่งที่นำมาใช้แทนแต่อย่างใด สิ่งนี้ไม่สามารถทดแทนความระมัดระวังและความรับผิดชอบของคนขับได้ คนขับมีหน้าที่รับผิดชอบต่อการเปลี่ยนช่องทาง การขับให้เป็นไปอย่างปลอดภัยเสมอ

ข้อมูลที่เกี่ยวข้อง

- สิ่งงาน/ยกเลิกการทำงาน Blind Spot Information* (น. 453)
- ข้อจำกัดของ Blind Spot Information* (น. 454)
- ข้อความของ Blind Spot Information* และ Cross Traffic Alert* (น. 458)
- Cross Traffic Alert* (น. 455)

สัญญาณ/ยกเลิกการทำงาน Blind Spot Information*

ฟังก์ชัน Blind Spot Information (BLIS) สามารถส่งงาน/ยกเลิกการทำงานได้

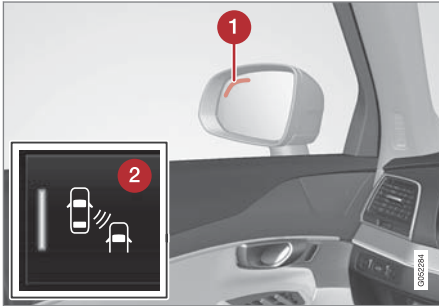

ตำแหน่งของไฟ Blind Spot Information¹⁶

- 1 ไฟแสดง
 - 2 การส่งงาน/ยกเลิกการทำงานของฟังก์ชันทำได้โดยใช้ปุ่ม BLIS ในมุมมองฟังก์ชันการทำงานของจอแสดงผลส่วนกลาง
- แต่ที่ปุ่ม BLIS ในมุมมองฟังก์ชันการทำงาน
 - > BLIS จะทำงาน/หยุดทำงาน - ไฟแสดงสีเขียว/สีเทาจะแสดงขึ้นในปุ่ม

ถ้ามีการส่งงาน BLIS เมื่อสตาร์ทเครื่องยนต์ ฟังก์ชันจะยืนยันการทำงานด้วยการกะพริบไฟเดี่ยวที่กระจกมองข้างหนึ่งครั้ง

ถ้าได้ยกเลิกการทำงาน BLIS เมื่อดับเครื่องยนต์ และเมื่อสตาร์ทอีกครั้งฟังก์ชันจะยังคงถูกยกเลิกการทำงานอยู่และไม่มีการติดสว่างของไฟเดี่ยว

คำเตือน

Blind Spot Information เป็นระบบช่วยเท่านั้น และอาจไม่สามารถทำงานได้ในบางสถานการณ์

Blind Spot Information ไม่ใช่สิ่งให้นำมาใช้แทนลักษณะการขับที่ปลอดภัยและการใช้กระจกมองหลัง/กระจกมองข้าง

Blind Spot Information จะไม่สามารถแทนที่ความรับผิดชอบและความใส่ใจของคนขับได้เลย การเปลี่ยนช่องทางเดินรถอย่างปลอดภัยจะเป็นความรับผิดชอบของคนขับเสมอ

ข้อมูลที่เกี่ยวข้อง

- Blind Spot Information* (น. 451)
- ข้อจำกัดของ Blind Spot Information* (น. 454)
- ข้อความของ Blind Spot Information* และ Cross Traffic Alert* (น. 458)

¹⁶ หมายเหตุ: ภาพประกอบจะแสดงตัวอย่างแบบคร่าวๆ เท่านั้น - รายละเอียดอาจแตกต่างกันไปในรถแต่ละรุ่น

ข้อจำกัดของ Blind Spot Information*

ฟังก์ชัน Blind Spot Information (BLIS) อาจจำกัดการทำงานในบางสถานการณ์

ตัวอย่างของข้อจำกัดต่างๆ:

- สิ่งสกปรก, น้ำแข็ง และหิมะที่ปกคลุมเซ็นเซอร์อยู่ อาจลดประสิทธิภาพการทำงานและทำให้สัญญาณเตือนไม่ทำงานได้
- BLIS จะหยุดทำงานเมื่อมีการเชื่อมต่อรถพ่วงเข้ากับระบบไฟฟ้าของรถ

เซ็นเซอร์

เซ็นเซอร์สำหรับฟังก์ชัน BLIS จะอยู่ในส่วนท้าย/กันชนที่แต่ละมุม เซ็นเซอร์เหล่านี้จะถูกใช้งานในฟังก์ชัน Cross Traffic Alert (CTA)

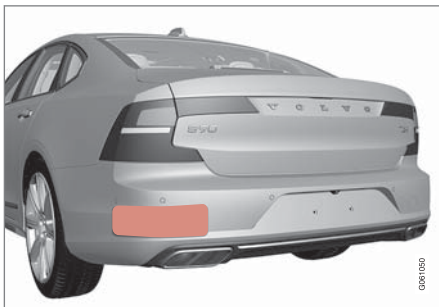

รักษาพื้นผิวให้สะอาดอยู่เสมอ - ทั้งด้านซ้ายและด้านขวา รวมถึงด้านข้างของรถ¹⁷ ด้วย

เพื่อให้แน่ใจว่าการทำงานได้ประสิทธิภาพมากที่สุด บริเวณด้านหน้าของเซ็นเซอร์ต้องสะอาดอยู่เสมอ ห้ามติดวัตถุใดๆ เทปหรือป้ายต่างๆ ในบริเวณเซ็นเซอร์

! สำคัญ

การซ่อมส่วนประกอบของฟังก์ชัน BLIS และ CTA หรือการทำสีกันชนซ้ำ จะต้องดำเนินการโดยศูนย์บริการเท่านั้น โดยขอแนะนำให้ใช้ศูนย์บริการที่ได้รับอนุญาตอย่างเป็นทางการของวอลโว่

ข้อมูลที่เกี่ยวข้อง

- Blind Spot Information* (น. 451)
- สิ่งงาน/ยกเลิกการทำงาน Blind Spot Information* (น. 453)
- ข้อความของ Blind Spot Information* และ Cross Traffic Alert* (น. 458)
- ข้อจำกัดของ Cross Traffic Alert (น. 456)

¹⁷ หมายเหตุ: ภาพประกอบจะแสดงตัวอย่างแบบคร่าวๆ เท่านั้น - รายละเอียดอาจแตกต่างกันไปในรถแต่ละรุ่น

Cross Traffic Alert*

Cross Traffic Alert (CTA) คือระบบช่วยเหลือนคนขับที่จะเตือนคนขับเกี่ยวกับการจราจรที่ตัดผ่านในขณะที่กำลังถอยรถ CTA เป็นส่วนเสริมของ Blind Spot Information (BLIS)

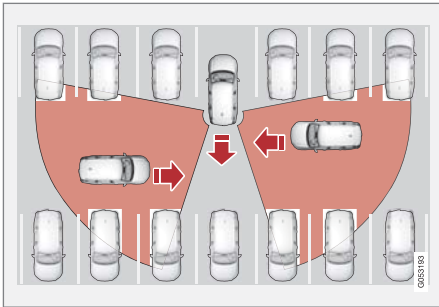

หลักการของ CTA

CTA จะเสริมการทำงานของ BLIS โดยช่วยให้สามารถมองเห็นการจราจรที่เคลื่อนที่เข้ามาทางด้านข้าง เช่น เมื่อถอยรถออกจากช่องจอดรถ เป็นต้น

CTA ถูกออกแบบมาให้ตรวจจัปรถยนต์เป็นอันดับแรกในบางสถานการณ์อาจจะสามารถตรวจจัปรถที่เล็กกว่าเช่น คนขับขี่รถจักรยานและคนเดินถนน ได้

CTA จะทำงานเมื่อรถเคลื่อนถอยหลังหรือมีเข้าเกียร์ถอยหลังเท่านั้น

ถ้า CTA ตรวจพบว่ามีสิ่งใดกำลังเคลื่อนที่ผ่านจากด้านหนึ่ง จะแจ้งให้คนขับทราบดังนี้:

- สัญญาณเสียง - เสียงจะดังขึ้นที่ลำโพงด้านซ้ายหรือด้านขวาขึ้นอยู่กับทิศทางที่สิ่งนั้นเคลื่อนผ่าน
- ไอคอนเรืองแสงในภาพกราฟิก PAS บนจอแสดงผล
- ไอคอนในมุมมองด้านบนสุดบนกล้องสำหรับระบบช่วยจอดรถ



ไอคอน CTA เรืองแสงในภาพกราฟิก PAS บนจอแสดงผล

คำเตือน

CTA เป็นระบบช่วยเท่านั้น และอาจไม่สามารถทำงานได้ในบางสถานการณ์

CTA ไม่ใช่สิ่งที่น่าสนใจแทนลักษณะการขับขี่ที่ปลอดภัยและการใช้กระจกมองหลัง/กระจกมองข้าง

CTA จะไม่สามารถแทนที่ความรับผิดชอบและความใส่ใจของคนขับได้เลย การถอยรถอย่างปลอดภัยจะเป็นความรับผิดชอบของคนขับเสมอ

ข้อมูลที่เกี่ยวข้อง

- สิ่งงาน/ยกเลิกการทำงานของ Cross Traffic Alert* (น. 456)
- ข้อความของ Blind Spot Information* และ Cross Traffic Alert* (น. 458)
- ข้อจำกัดของ Cross Traffic Alert (น. 456)
- Blind Spot Information* (น. 451)

สั่งงาน/ยกเลิกการทำงานของ Cross Traffic Alert* Alert*

ฟังก์ชัน Cross Traffic Alert (CTA) สามารถสั่งงาน/
ยกเลิกการทำงานได้



การสั่งงาน/ยกเลิกการทำงานของ
ฟังก์ชันสามารถทำได้ในมุมมอง
ฟังก์ชันการทำงานบนจอแสดงผล
ส่วนกลาง

- ตะขี่ปุ่ม Cross Traffic Alert ในมุมมองฟังก์ชันการทำงาน
 - > • ไฟแสดงที่ปุ่มเป็นสีเขียว - CTA ทำงานอยู่
 - ไฟแสดงที่ปุ่มเป็นสีแดง - CTA หยุดทำงาน

CTA จะอยู่ในโหมดทำงานเสมอหลังจากสตาร์ท
เครื่องยนต์

คำเตือน

CTA เป็นระบบช่วยเท่านั้น และอาจไม่สามารถ
ทำงานได้ในบางสถานการณ์

CTA ไม่ใช่สิ่งให้นำมาใช้แทนลักษณะการขับที่
ปลอดภัยและการใช้กระจกมองหลัง/กระจกมองข้าง

CTA จะไม่สามารถแทนที่ความรับผิดชอบและความ
ใส่ใจของคนขับได้เลย การถอยรถอย่างปลอดภัยจะ
เป็นความรับผิดชอบของคนขับเสมอ

ข้อมูลที่เกี่ยวข้อง

- Cross Traffic Alert* (น. 455)
- ข้อจำกัดของ Cross Traffic Alert (น. 456)
- ข้อความของ Blind Spot Information* และ Cross
Traffic Alert* (น. 458)

ข้อจำกัดของ Cross Traffic Alert

ฟังก์ชัน Cross Traffic Alert (CTA) อาจจำกัดการ
ทำงานในบางสถานการณ์

ในบางสถานการณ์ CTA อาจไม่สามารถทำงานได้อย่าง
เต็มที่ โดยอาจมีข้อจำกัด เช่น เซ็นเซอร์ CTA ไม่สามารถ
"มอง" ผ่านรถคันอื่นที่จอดอยู่หรือสิ่งกีดขวางได้

ต่อไปนี้เป็นตัวอย่างของสถานการณ์ที่ "พื้นที่การมอง
เห็น" ของ CTA ถูกจำกัดตั้งแต่เริ่มต้น และทำให้ไม่
สามารถตรวจจับรถที่เคลื่อนเข้ามาหาได้ จนกระทั่งรถ
คันนั้นเคลื่อนเข้ามาจนอยู่ใกล้มาก:

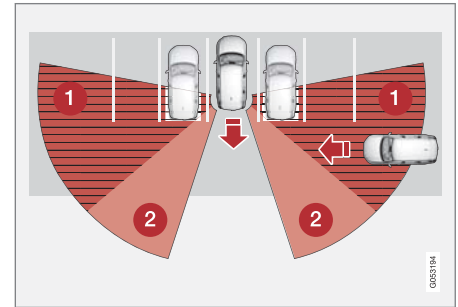

รถคันนั้นจอดอยู่ลึกในช่องจอดรถ

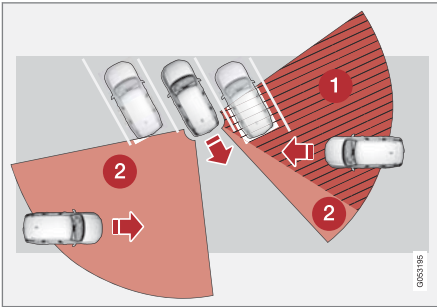

ในช่องจอดรถที่เป็นมุม CTA อาจ "มองไม่เห็นสิ่งใดเลย" ที่ด้านหนึ่งได้

1 ส่วนจุดบอดของ CTA

2 ส่วนที่ CTA ไม่สามารถตรวจจับ "มองเห็น" ได้อย่างไรก็ตาม เมื่อรถของท่านถอยหลังอย่างช้าๆ มุมระหว่างรถ/วัตถุที่กีดขวางอยู่จะเปลี่ยนแปลงไป ซึ่งทำให้ส่วนที่เป็นจุดบอดลดน้อยลงอย่างรวดเร็ว

ตัวอย่างของข้อจำกัดอื่นๆ:

- สิ่งสกปรก, น้ำแข็ง และหิมะที่ปกคลุมเซ็นเซอร์อยู่ อาจลดประสิทธิภาพการทำงานและทำให้สัญญาณเตือนไม่ทำงานได้
- CTA จะหยุดทำงานเมื่อมีการเชื่อมต่อรพวงเข้ากับระบบไฟฟ้าของรถ

เซ็นเซอร์

เซ็นเซอร์สำหรับฟังก์ชัน CTA จะอยู่ภายในส่วนท้าย/กันชนที่แต่ละมุม เซ็นเซอร์เหล่านี้จะถูกใช้งานในฟังก์ชัน

Blind Spot Information (BLIS)

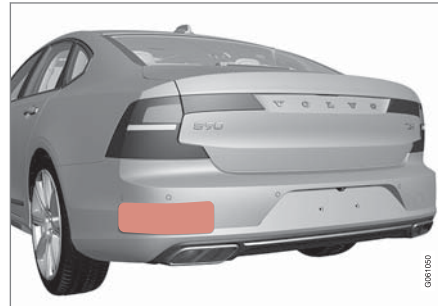

รักษาพื้นผิวให้สะอาดอยู่เสมอ - ทั้งด้านซ้ายและด้านขวา รวมถึงด้านข้างของรถ¹⁸ ด้วย

เพื่อให้แน่ใจว่าการทำงานได้ประสิทธิภาพมากที่สุด บริเวณด้านหน้าของเซ็นเซอร์ต้องสะอาดอยู่เสมอ ห้ามติดวัตถุใดๆ, เทป, ป้ายต่างๆ หรือสิ่งอื่นที่คล้ายกัน ในบริเวณเซ็นเซอร์

! สำคัญ

การซ่อมส่วนประกอบของฟังก์ชัน BLIS และ CTA หรือการทำสีกันชนซ้ำ จะต้องดำเนินการโดยศูนย์บริการเท่านั้น โดยขอแนะนำให้ผู้ศูนย์บริการที่ได้รับอนุญาตอย่างเป็นทางการของวอลโว่

ข้อมูลที่เกี่ยวข้อง

- Cross Traffic Alert* (น. 455)
- สิ่งงาน/ยกเลิกการทำงานของ Cross Traffic Alert* (น. 456)
- ข้อความของ Blind Spot Information* และ Cross Traffic Alert* (น. 458)
- ข้อจำกัดของ Blind Spot Information* (น. 454)

¹⁸ หมายเหตุ: ภาพประกอบจะแสดงตัวอย่างแบบคร่าวๆ เท่านั้น - รายละเอียดอาจแตกต่างกันไปในรถแต่ละรุ่น

ระบบสนับสนุนคนขับ

ข้อความของ Blind Spot Information* และ Cross Traffic Alert*

ในตารางต่อไปนี้คือตัวอย่าง

ข้อความจำนวนหนึ่งที่เกี่ยวข้องกับ Blind Spot Information (BLIS) และ Cross Traffic Alert (CTA) สามารถแสดงขึ้นบนจอแสดงผลสำหรับคนขับได้

ข้อความ	ความหมาย
Blind spot sensor Service required	ระบบไม่ทำงานตามปกติ ขอแนะนำให้ติดต่อศูนย์บริการของวอลโว่ที่ได้รับการแต่งตั้ง
Blind spot system off Trailer attached	มีการยกเลิกการทำงานของ BLIS และ CTA เนื่องจากมีการเชื่อมต่อรถพ่วงเข้ากับระบบไฟฟ้าของรถ

ข้อมูลที่เกี่ยวข้อง

- Blind Spot Information* (น. 451)
 - สัญญาณ/ยกเลิกการทำงานของ Blind Spot Information* (น. 453)
 - ข้อจำกัดของ Blind Spot Information* (น. 454)
 - Cross Traffic Alert* (น. 455)
 - สัญญาณ/ยกเลิกการทำงานของ Cross Traffic Alert* (น. 456)
- การจัดการข้อความบนจอแสดงผลสำหรับคนขับ และจอแสดงผลส่วนกลาง (น. 171)

ข้อมูลป้ายจราจรบนถนน*

ฟังก์ชันข้อมูลป้ายจราจรบนถนน (Road Sign Information – RSI) ช่วยคนขับในการสังเกตป้ายจราจรเกี่ยวกับความเร็วและป้ายห้ามบางอย่างที่รถวิ่งผ่าน

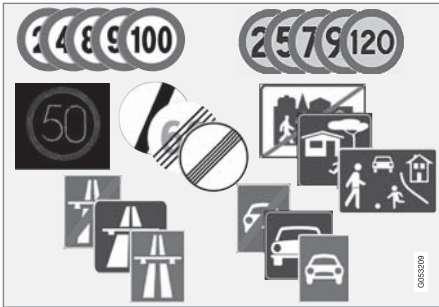

ตัวอย่างของป้ายจราจรที่สามารถอ่านได้¹⁹

RSI มีข้อมูลเกี่ยวกับความเร็วในขณะนั้น, จุดเริ่มต้น/จุดสิ้นสุดทางด่วนหรือถนน, บริเวณที่ห้ามแซงหรือบริเวณเดินรถทางเดียว

ในกรณีที่รถวิ่งผ่านทั้งป้ายทางด่วน/ทางคู่ขนาน และป้ายขีดจำกัดความเร็ว RSI จะเลือกที่จะแสดง

สัญลักษณ์ของป้ายทางด่วน/ทางคู่ขนาน ขีดจำกัดความเร็วค่าใหม่จะแสดงขึ้นโดยตรงในมาตรวัดความเร็วของจอแสดงผลสำหรับคนขับ

⚠ คำเตือน

RSI ไม่ทำงานในทุกสถานการณ์ แต่ออกแบบมาให้ เป็นเพียงอุปกรณ์ช่วยเสริมเท่านั้น

คนขับจะต้องมีสติอยู่ตลอดเวลาเพื่อให้มั่นใจว่า สามารถขับรถได้อย่างปลอดภัย รวมทั้งต้องปฏิบัติตามกฎหมายและข้อบังคับด้านการจราจร

ข้อมูลที่เกี่ยวข้อง

- การแสดงป้ายด้วยข้อมูลป้ายจราจรบนถนน (น. 459)
- ข้อมูลเกี่ยวกับกล้องตรวจจับความเร็ว* (น. 461)
- การสั่งงานยกเลิกการทำงานข้อมูลป้ายถนน (น. 462)
- ข้อจำกัดของข้อมูลป้ายจราจรบนถนน* (น. 463)

การแสดงผลด้วยข้อมูลป้ายจราจรบนถนน ฟังก์ชันข้อมูลป้ายถนน (Road Sign Information – RSI) จะตรวจจับและแสดงป้ายถนนในลักษณะที่แตกต่างกันขึ้นอยู่กับป้ายและสภาพ

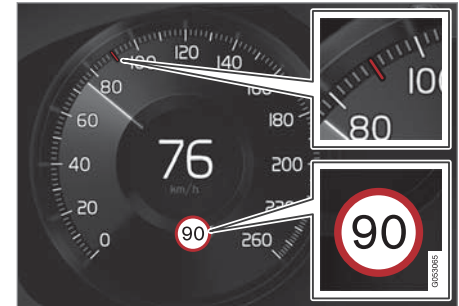

ตัวอย่างของข้อมูลความเร็วที่บันทึกไว้²⁰

เมื่อ RSI ตรวจจับป้ายจราจรบนถนนที่มีขีดจำกัดความเร็ว จอแสดงผลสำหรับคนขับจะแสดงป้ายในรูปแบบของสัญลักษณ์ พร้อมด้วยตัวแสดงสีแดงในมาตรวัดความเร็ว

¹⁹ ป้ายจราจรบนถนนจะขึ้นอยู่กับตลาด - ภาพประกอบในคำแนะนำนี้จะแสดงตัวอย่างเพียงไม่กี่ป้ายเท่านั้น

²⁰ ป้ายจราจรบนถนนจะขึ้นอยู่กับตลาด - ภาพประกอบในคำแนะนำนี้จะแสดงตัวอย่างเพียงไม่กี่ป้ายเท่านั้น

ระบบสนับสนุนคนขับ

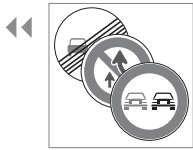

นอกเหนือจากสัญลักษณ์ขีดจำกัดความเร็วแล้ว ยังอาจแสดงป้ายเพิ่มเติมด้วย เช่น "ห้ามแซง" เป็นต้น

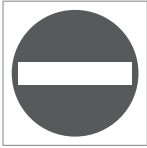

ถ้าคนขับขับรถเข้าไปบนถนนที่มีป้ายห้ามผ่านติดไว้ที่ข้างถนน สัญลักษณ์สำหรับป้ายนี้จะกะพริบบนจอแสดงผลสำหรับคนขับเพื่อเป็นการเตือน

ถ้ารถมี Sensus Navigation* ติดตั้งอยู่ ก็จะมีการใช้ข้อมูลจากแผนที่ในการระบุว่ากำลังขับขึ้นหรือในทิศทางที่ไม่ถูกต้องหรือไม่อีกด้วย

คนขับยังได้รับเสียงเตือนเมื่อขับเข้าหาทางเข้าที่ห้ามผ่านอีกด้วย ถ้าฟังก์ชัน Audio Warning ทำงานอยู่ - โปรดดูที่หัวข้อ "การสั่งงาน/ยกเลิกการทำงานเสียงเตือน" ในส่วน "การสั่งงาน/ยกเลิกการทำงานข้อมูลป้ายถนน"

สิ้นสุดการจำกัดหรือสิ้นสุดทางด้านพิเศษ

ถ้า RSI ตรวจพบป้ายซึ่งระบุการสิ้นสุดขีดจำกัดความเร็ว เช่น สิ้นสุดทางด้าน จอแสดงผลสำหรับคนขับจะแสดงป้ายจราจรบนถนนที่ตรงกันเป็นเวลา 10-30 วินาที

ตัวอย่างของป้ายเหล่านี้ได้แก่:

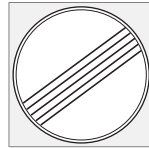

สิ้นสุดการจำกัดทั้งหมด



สิ้นสุดทางด้านพิเศษ

หลังจากนั้น ข้อมูลของป้ายนั้นจะถูกซ่อนไว้จนกว่าจะตรวจพบป้ายที่เกี่ยวข้องกับความเร็วป้ายถัดไป

ป้ายเสริมอื่นๆ

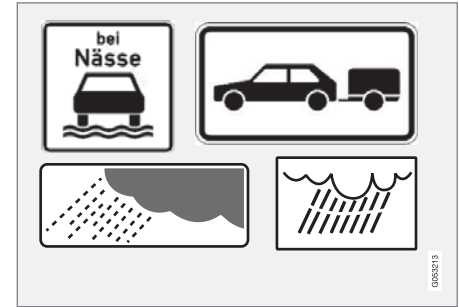

ตัวอย่างของป้ายเสริมอื่นๆ²⁰

บางครั้งบนถนนเส้นเดียวกันขีดจำกัดความเร็วต่างๆ จะถูกแสดงไว้บนเสาป้ายบอกทาง จากนั้นจะมีป้ายเสริมที่แสดงสภาวะแวดล้อมอื่นๆ อยู่ได้ป้ายบอกความเร็วที่แตกต่างกันนั้น เช่น บนถนนที่เกิดอุบัติเหตุได้บ่อยครั้งในขณะที่ฝนตกและ/หรือมีหมอก

ป้ายเสริมอื่นๆ ที่เกี่ยวข้องกับฝนตกจะถูกแสดงขึ้นก็ต่อเมื่อมีการใช้ที่ปัดน้ำฝน

ถ้ารถมีรถพ่วงต่ออยู่และท่านผ่านป้ายกำหนดความเร็วพร้อมด้วยป้ายเพิ่มเติม "รถพ่วง" ความเร็วที่ระบุไว้จะแสดงขึ้นบนจอแสดงผลสำหรับคนขับ

²⁰ ป้ายจราจรบนถนนจะขึ้นอยู่กัตลาด - ภาพประกอบในคำแนะนำนี้จะแสดงตัวอย่างเพียงไม่กี่ป้ายเท่านั้น

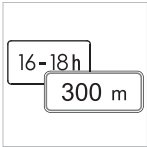

ในบางความเร็วจะใช้สำหรับบางสถานการณ์เท่านั้น เช่น ที่ระยะทางที่กำหนด หรือในช่วงเวลาช่วงใดช่วงหนึ่งเท่านั้น โดยจะแสดงให้คนขับทราบด้วยสัญลักษณ์สำหรับป้าย

เพิ่มเติมไว้ได้สัญลักษณ์แสดงความเร็ว สัญลักษณ์เพิ่มเติมบนจอแสดงผลสำหรับคนขับจะแสดง "DIST" หรือ "TIME"



สัญลักษณ์สำหรับป้ายเพิ่มเติมซึ่งอยู่ในรูปของกรอบว่างใต้สัญลักษณ์ความเร็วบนจอแสดงผลสำหรับคนขับหมายความว่า RSI ได้ตรวจพบป้ายเพิ่มเติมซึ่งมีข้อมูลเพิ่มเติม

เกี่ยวกับขีดจำกัดความเร็วในขณะนั้น

Sensus Navigation

ถ้ารถมี Sensus Navigation ติดตั้งอยู่ ระบบจะอ่านข้อมูลความเร็วจากชุดระบบนำทางในกรณีต่อไปนี้:

- เมื่อตรวจพบป้ายที่ระบุขีดจำกัดความเร็วในทางข้าม เช่น ทางด่วน, ทางหลวง และป้ายขีดจำกัดของเมือง เป็นต้น
- ถ้าป้ายที่ตรวจพบก่อนหน้านี้ดูเหมือนว่าจะไม่มีผลบังคับอีกต่อไป แต่ยังคงไม่พบป้ายใหม่

หมายเหตุ

หากมีการใช้แอปจากผู้พัฒนาซอฟต์แวร์รายอื่นที่ดาวน์โหลดไว้สำหรับระบบนำทาง จะไม่มีการสนับสนุนเกี่ยวกับข้อมูลที่เกี่ยวข้องกับความเร็ว

ป้าย "โรงเรียน" และ "ระวังเด็ก"



ถ้าป้ายเตือน "โรงเรียน" หรือ "ระวังเด็ก" มีรวมอยู่ในข้อมูลแผนที่ของระบบนำทาง จอแสดงผลสำหรับคนขับจะแสดงป้าย²⁰ ประเภทนี้

ข้อมูลที่เกี่ยวข้อง

- ข้อมูลป้ายจราจรบนถนน* (น. 459)
- การสั่งงาน/ยกเลิกการทำงานข้อมูลป้ายถนน (น. 462)

ข้อมูลเกี่ยวกับกล้องตรวจจับความเร็ว*

รถที่ติดตั้ง Sensus Navigation จะสามารถให้ข้อมูลเกี่ยวกับกล้องตรวจจับความเร็วที่จะมาถึงบนจอแสดงผลสำหรับคนขับ



การเตือนกล้องตรวจจับความเร็วในจอแสดงผลสำหรับคนขับ



ถ้ารถขับเกินขีดจำกัดความเร็วที่ตรวจพบ คนขับจะได้รับการเตือนเมื่อรถเข้าใกล้กล้องตรวจจับความเร็ว ทั้งนี้หากแผนที่ระบบนำทางสำหรับตลาดที่เกี่ยวข้องมีข้อมูลเกี่ยวกับ

กล้องจับความเร็วนั้นๆ

²⁰ ป้ายจราจรบนถนนจะขึ้นอยู่กัตลาด - ภาพประกอบในคำแนะนำนี้จะแสดงตัวอย่างเพียงไม่กี่ป้ายเท่านั้น

◀◀ สำหรับข้อมูลเพิ่มเติมเกี่ยวกับการเตือนความเร็วร่วมกับกล้องจับความเร็ว โปรดดูหัวข้อเรื่อง "การสั่งงาน/ยกเลิกการทำงานการเตือนความเร็ว" ในส่วน "การสั่งงาน/ยกเลิกข้อมูลป้ายจราจรบนถนน" รวมทั้งส่วน "ข้อจำกัดสำหรับข้อมูลป้ายจราจรบนถนน"

i หมายเหตุ
ข้อมูลเกี่ยวกับกล้องจับความเร็วในแผนที่ระบบนำทางไม่มีให้บริการในทุกประเทศ

ข้อมูลที่เกี่ยวข้อง

- ข้อมูลป้ายจราจรบนถนน* (น. 459)
- การสั่งงาน/ยกเลิกการทำงานข้อมูลป้ายถนน (น. 462)
- ข้อจำกัดของข้อมูลป้ายจราจรบนถนน* (น. 463)

การสั่งงาน/ยกเลิกการทำงานข้อมูลป้ายถนน ฟังก์ชันข้อมูลป้ายถนน (Road Sign Information - RSI) สามารถสั่งงาน/ยกเลิกการทำงานได้

การสั่งงาน/ยกเลิกการทำงานข้อมูลป้ายถนน



การสั่งงาน/ยกเลิกการทำงานของฟังก์ชันสามารถทำได้ในมุมมองฟังก์ชันการทำงานบนจอแสดงผลส่วนกลาง

- แต่ที่ปุ่ม Road Sign Information ในมุมมองฟังก์ชันการทำงาน
 - > RSI จะถูกกระตุ้นและปุ่มจะแสดงไฟแสดงสีเขียว - ไฟแสดงสีเทาหมายความว่า RSI ถูกยกเลิกการทำงาน

การสั่งงาน/ยกเลิกการทำงานการเตือนความเร็ว ฟังก์ชันการเตือนความเร็วจะเตือนคนขับเมื่อเกินขีดจำกัดความเร็วที่มีผลบังคับใช้ ระบบจะส่งการเตือนความเร็วเสมอเมื่อเกินขีดจำกัดความเร็วตามข้อมูลกล้องตรวจจับความเร็ว คนขับสามารถเลือกที่จะใช้งานหรือยกเลิกฟังก์ชัน



การเตือนความเร็วนี้แสดงขึ้นโดยที่สัญลักษณ์บนจอแสดงผลสำหรับคนขับซึ่งแสดงความเร็วสูงสุดที่ใช้งานได้ที่อนุญาต จะกะพริบชั่วคราวเมื่อเกินความเร็วดังกล่าว

1. กด Settings ในมุมมองบนสุดของจอแสดงผลส่วนกลาง
2. กด My Car → IntelliSafe → Road Sign Information
3. เลือก Speed Limit Warning เพื่อสั่งงาน/ยกเลิกการทำงานการเตือนความเร็ว
 - > ตัวเลือกความเร็วจะแสดงขึ้น หากมีการสั่งงานฟังก์ชัน
4. ชีตจำกัดความเร็วที่ต้องการให้การเตือนความเร็วเตือนสามารถปรับเพิ่มขึ้น/ลดลงได้ โดยการกดลูกศรขึ้น/ลง

โปรดสังเกตว่าจะไม่มีการพิจารณาถึงการปรับขอบเขตใดๆ ที่ทำได้ เมื่อจอแสดงผลสำหรับคนขับแสดงสัญลักษณ์กล้องตรวจจับความเร็ว

การสั่งงาน/ยกเลิกการทำงานเสียงเตือน

นอกจากนี้ ยังสามารถใช้การเตือนด้วยเสียงร่วมกับการเตือนความเร็วได้อีกด้วย:

1. กด Settings ในมุมมองบนสุดของจอแสดงผลส่วนกลาง
2. กด My Car → IntelliSafe → Road Sign Information
3. เลือก Audio Warning เพื่อสั่งงาน/ยกเลิกการทำงานเสียงเตือน

เมื่อฟังก์ชัน Audio Warning ทำงาน ระบบยังจะเตือนคนขับเมื่อขับเข้าหาทางเข้าที่ห้ามผ่านอีกด้วย

ข้อมูลที่เกี่ยวข้อง

- ข้อมูลป้ายจราจรบนถนน* (น. 459)
- ข้อมูลเกี่ยวกับกล้องตรวจจับความเร็ว* (น. 461)
- การแสดงป้ายด้วยข้อมูลป้ายจราจรบนถนน (น. 459)

ข้อจำกัดของข้อมูลป้ายจราจรบนถนน*

ฟังก์ชันข้อมูลป้ายถนน Road Sign Information - RSI อาจจำกัดการทำงานในบางสถานการณ์

ตัวอย่างของสถานการณ์ต่างๆ ที่อาจลดประสิทธิภาพการทำงานของ RSI มีดังต่อไปนี้:

- ป้ายที่ลึบซีดจาง
- ป้ายที่ตั้งไว้ที่ทางโค้ง
- ป้ายที่หม่นมืดตำแหน่งหรือชำรุดเสียหาย
- ป้ายที่ติดตั้งไว้สูงกว่าถนน
- ป้ายที่ถูกบังไว้ทั้งหมดหรือบางส่วน หรือป้ายที่วางตำแหน่งไว้ไม่ดี
- ป้ายที่มีน้ำแข็ง, หิมะ และ/หรือ สิ่งสกปรกทั้งหมดหรือบางส่วน
- แผนที่ถนนแบบดิจิทัล²¹ ล้าสมัย, ไม่แม่นยำ หรือไม่มีข้อมูลความเร็ว²²

i หมายเหตุ

ฟังก์ชัน RSI อาจเข้าใจว่าแฉ็ควางรถจักรยานบางชนิด (ที่เชื่อมต่อเข้ากับซอคเก็ตจ่ายไฟสำหรับรถพ่วง) เป็นรถพ่วงที่เชื่อมต่ออยู่ได้ ในกรณีเช่นนี้ ข้อมูลความเร็วที่แสดงขึ้นแก่คนขับอาจไม่ถูกต้อง

i หมายเหตุ

ฟังก์ชันนี้ใช้ชุดกล้องของรถ ซึ่งอาจมีข้อจำกัดทั่วไประดับหนึ่ง โปรดดูในส่วน "ข้อจำกัดของชุดกล้อง"

ข้อมูลที่เกี่ยวข้อง

- ข้อมูลป้ายจราจรบนถนน* (น. 459)
- การสั่งงาน/ยกเลิกการทำงานข้อมูลป้ายถนน (น. 462)
- การแสดงป้ายด้วยข้อมูลป้ายจราจรบนถนน (น. 459)
- ข้อจำกัดของชุดกล้อง (น. 433)

²¹ ในรถที่มี Sensus Navigation ติดตั้งอยู่

²² ข้อมูลแผนที่พร้อมข้อมูลความเร็วมีให้บริการในบางตลาดเท่านั้น

Driver Alert Control

ฟังก์ชัน Driver Alert Control มีจุดประสงค์เพื่อดึงความสนใจของคนขับ เมื่อคนขับเริ่มขับรถในลักษณะที่ผิดปกติ เช่น อาจเนื่องจากมีสิ่งรบกวนสมาธิ หรือเริ่มมีอาการง่วงนอน เป็นต้น

จุดประสงค์ของ DAC คือ เพื่อตรวจจับความสามารถในการขับที่ลดลงอย่างช้าๆ และมีจุดมุ่งหมายให้ใช้กับถนนหลวง การทำงานนี้ไม่มีจุดมุ่งหมายให้ใช้กับการจราจรในชุมชน

ฟังก์ชันจะเริ่มทำงานเมื่อความเร็วสูงกว่า 65 กม./ชม. (40 ไมล์ต่อชั่วโมง) และจะยังคงทำงานอยู่ต่อไปตราบใดที่ความเร็วยังคงสูงกว่า 60 กม./ชม. (37 ไมล์ต่อชั่วโมง)

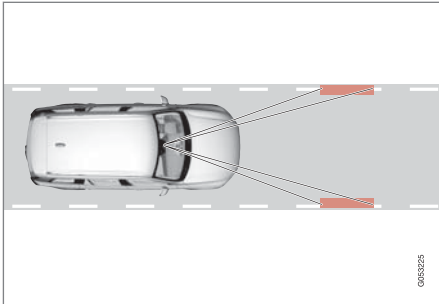

ถ้าจะตรวจจับเครื่องหมายขอบที่ทาไว้บนช่องทางเดินรถ และเปรียบเทียบการวางแนวของถนนกับการหมุนพวงมาลัยของคนขับ

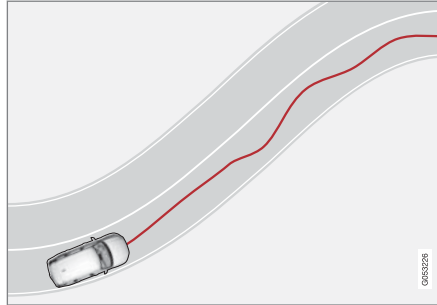

ถ้าพฤติกรรมคนขับที่เริ่มไม่แน่นอนอย่างมาก คนขับจะได้รับการเตือนโดยใช้สัญญาณเสียง ร่วมกับสัญลักษณ์บนจอแสดงผลสำหรับคนขับและข้อความ Time for a break soon?

หลังจากช่วงเวลาหนึ่ง การเตือนจะเกิดขึ้นซ้ำหากความสามารถในการขับรถไม่ดีขึ้น

หมายเหตุ

ห้ามใช้ฟังก์ชันนี้เพื่อยืดช่วงเวลาในการขับที่ ให้หยุดพักเป็นช่วงๆ เสมอ และต้องแน่ใจว่าคุณได้พักผ่อนเต็มที่แล้ว

คำเตือน

ควรเอาใจใส่กับสัญญาณเตือนอย่างเอาใจจริงเนื่องจากคนขับที่ง่วงนอนมักจะไม่รู้ถึงภาวะของตนเอง

ในกรณีที่มีสัญญาณเตือนหรือคนขับมีอาการเหนื่อยล้า ให้หยุดรถอย่างปลอดภัยโดยเร็วที่สุด แล้วพัก

จากการวิจัยพบว่า การขับรถเมื่อมีอาการเหนื่อยล้า จะมีอันตรายเท่ากับการขับที่ภายใต้ผลกระทบจากแอลกอฮอล์

คำเตือน

Driver Alert Control ไม่ทำงานในทุกสถานการณ์ แต่ออกแบบมาให้เป็นเพียงอุปกรณ์ช่วยเสริมเท่านั้น

คนขับจะต้องมีสติอยู่ตลอดเวลาเพื่อให้งั้นแน่ใจว่าสามารถขับรถได้อย่างปลอดภัย

ข้อมูลที่เกี่ยวข้อง

- เปิดใช้/ยกเลิกการทำงานDriver Alert Control (น. 465)
- ข้อจำกัดของ Driver Alert Control (น. 466)

เปิดใช้/ยกเลิกการทำงานDriver Alert Control

ฟังก์ชัน Driver Alert Control (DAC) สามารถสั่งงาน/ยกเลิกการทำงานได้

เปิดใช้/ยกเลิกการทำงานDriver Alert Control

1. แต่ที่ Settings ในมุมมองระดับบนสุดบนจอแสดงผลส่วนกลาง
2. กด My Car → IntelliSafe → Driver Alert Control
3. เลือก Alertness Warning เพื่อสั่งงาน/ยกเลิกการทำงาน DAC

คำเตือน

Driver Alert Control ไม่ทำงานในทุกสถานการณ์ แต่ออกแบบมาให้เป็นเพียงอุปกรณ์ช่วยเสริมเท่านั้น คนขับจะต้องมีสติอยู่ตลอดเวลาเพื่อให้มั่นใจว่าสามารถขับรถได้อย่างปลอดภัย

การสั่งงาน/ยกเลิกการทำงานคำแนะนำสถานที่หยุดพักในกรณีที่มีการเตือน

ท่านสามารถเลือกให้คำแนะนำสถานที่หยุดพักทำงานหรือยกเลิกการทำงานได้ หากคำแนะนำทำงาน การ

เสนอสถานที่หยุดพักจะแสดงขึ้นพร้อมกับการเตือนจาก DAC

1. แต่ที่ Settings ในมุมมองระดับบนสุดบนจอแสดงผลส่วนกลาง
2. กด My Car → IntelliSafe → Driver Alert Control
3. เลือก Rest Stop Guidance เพื่อสั่งงาน/ยกเลิกการทำงานคำแนะนำสถานที่หยุดพัก

ข้อมูลที่เกี่ยวข้อง

- Driver Alert Control (น. 464)
- ข้อจำกัดของ Driver Alert Control (น. 466)

ข้อจำกัดของ Driver Alert Control

ฟังก์ชัน Driver Alert Control (DAC) อาจจำกัดการทำงานในบางสถานการณ์

ในบางกรณี ลักษณะการขับที่อาจไม่ได้รับผลกระทบใดๆ ถึงแม้ว่าคนขับจะรู้สึกเหนื่อยล้าก็ตาม เช่น เมื่อใช้ฟังก์ชัน Pilot Assist ซึ่งทำให้คนขับไม่ได้รับการเตือนจาก DAC ด้วยเหตุนี้ จึงเป็นสิ่งสำคัญอย่างยิ่งที่จะต้องหยุดรถและพัก หากคนขับมีอาการเหนื่อยล้า ไม่ว่าจะ DAC จะทำการเตือนหรือไม่ก็ตาม

ในบางกรณี ระบบอาจจะออกการเตือน แม้ว่าความสามารถในการขับรถไม่ได้แย่งลง เช่น:

- เมื่อลมแรงจากด้านข้าง
- บนพื้นถนนเป็นร่อง

i หมายเหตุ
ฟังก์ชันนี้ใช้ชุดกล้องของรถ ซึ่งอาจมีข้อจำกัดทั่วไประดับหนึ่ง โปรดดูในส่วน "ข้อจำกัดของชุดกล้อง"

ข้อมูลที่เกี่ยวข้อง

- Driver Alert Control (น. 464)
- เปิดใช้/ยกเลิกการทำงาน Driver Alert Control (น. 465)
- ข้อจำกัดของชุดกล้อง (น. 433)
- Pilot Assist* (น. 405)

การช่วยรักษาช่องทางเดินรถ

หน้าที่ของระบบช่วยรักษาช่องทางเดินรถก็คือ เพื่อช่วยคนขับในการลดความเสี่ยงของการขับออกจากช่องทางเดินรถของตัวเองโดยไม่ตั้งใจ เมื่ออยู่บนทางด่วนหรือถนนสายหลักที่คล้ายคลึงกัน

ระบบช่วยรักษาช่องทางเดินรถจะบังคับรถกลับสู่ช่องทางเดินรถของตัวเอง และ/หรือ เตือนคนขับด้วยสัญญาณเสียงหรือการสั่นเป็นจังหวะของพวงมาลัย

การช่วยรักษาช่องทางเดินรถจะทำงานภายในช่วงความเร็ว 65-200 กม./ชม. (40-125 ไมล์ต่อชั่วโมง) บนถนนที่มีเส้นแบ่งช่องทางเดินรถที่ชัดเจน

บนถนนที่แคบ ฟังก์ชันอาจไม่สามารถทำงานได้ ซึ่งฟังก์ชันจะเข้าสู่โหมดสแตนด์บาย ฟังก์ชันจะพร้อมทำงานอีกครั้งเมื่อถนนกว้างเพียงพอ

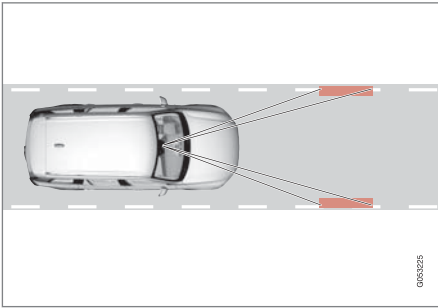

กล้องตรวจหาเส้นด้านข้างของถนน/เส้นแบ่งช่องทางเดินรถ

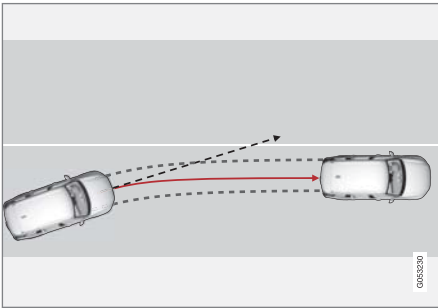

ระบบช่วยรักษาช่องทางเดินรถจะบังคับรถให้กลับเข้าไปในช่องทางเดินรถของตัวเอง

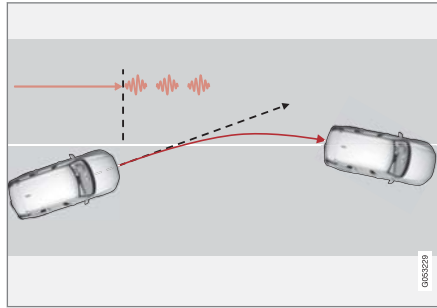

ระบบช่วยรักษาช่องทางเดินรถจะเตือนด้วยการสั่นพวงมาลัย²³

โดยขึ้นอยู่กับการตั้งค่า ระบบช่วยรักษาช่องทางเดินรถจะทำงานดังต่อไปนี้:

1. เมื่อเปิดใช้ระบบช่วยบังคับเลี้ยวไว้: เมื่อรถกำลังจะข้ามเส้นแบ่งช่องทางเดินรถ LKA จะบังคับรถให้กลับสู่ช่องทางเดินรถของตัวเองโดยการจ่ายแรงบิดเล็กน้อยไปที่พวงมาลัย
2. เมื่อเปิดใช้งานการเตือนไว้: เมื่อรถกำลังจะข้ามเส้นแบ่งช่องทางเดินรถ จะมีการเตือนคนขับด้วยสัญญาณเสียงเตือนหรือการสั่นของพวงมาลัย

หมายเหตุ

เมื่อเปิดไฟเลี้ยว จะไม่มีการเข้าควบคุมพวงมาลัยหรือการเตือนจากระบบช่วยรักษาช่องทางเดินรถ

คำเตือน

ระบบช่วยรักษาช่องทางเดินรถเป็นเพียงแค่ระบบช่วยเหลือคนขับเท่านั้น และอาจไม่ทำงานในสภาพการขับขี่, สภาพจราจร, สภาพอากาศ หรือสภาพถนนบางอย่าง

คนขับจะต้องมีสติอยู่ตลอดเวลาเพื่อให้อุ่นใจว่าสามารถขับรถได้อย่างปลอดภัย รวมทั้งต้องปฏิบัติตามกฎหมายและข้อบังคับด้านการจราจร

ระบบช่วยบังคับเลี้ยว

เงื่อนไขในการทำงานของระบบช่วยบังคับเลี้ยว LKA คือมือทั้งสองข้างของคนขับจะต้องอยู่บนพวงมาลัย ระบบจะตรวจสอบสภาพเงื่อนไขนี้อยู่ตลอดเวลา

²³ การสั่นของพวงมาลัยจะแตกต่างกันออกไป — ยิ่งรถอยู่นอกเส้นแบ่งช่องทางเดินรถนานเท่าใด การสั่นก็จะนานขึ้นเท่านั้น



ถ้าคนขับไม่จับพวงมาลัยด้วยมือทั้งสองข้าง จอแสดงผลสำหรับคนขับจะแสดงสัญลักษณ์นี้พร้อมด้วยข้อความต่อไปนี้ เพื่อแจ้งให้คนขับเข้าควบคุมรถอย่างเต็มที่

- Lane Keeping Aid Apply steering

ถ้าคนขับไม่เริ่มควบคุมพวงมาลัย สัญลักษณ์จะแสดงขึ้นอีกครั้ง ร่วมกับเสียงเตือนและข้อความนี้:

- Lane Keeping Aid Standby until steering applied

ถ้าคนขับยังไม่ปฏิบัติตามการแจ้งให้เริ่มควบคุมพวงมาลัย LKA จะถูกตั้งให้อยู่ในโหมดสแตนด์บาย - ฟังก์ชันไม่สามารถทำงานได้จนกว่าคนขับจะเริ่มเข้าควบคุมรถอีกครั้ง

ระบบช่วยรักษาช่องทางเดินรถไม่ทำงาน

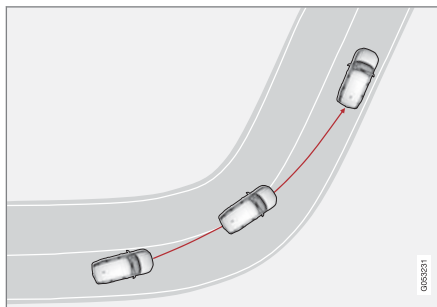

ระบบช่วยรักษาช่องทางเดินรถจะไม่ทำงานในโค้งหักศอก

ในบางสถานการณ์ ระบบช่วยเกี่ยวกับช่องทางเดินรถจะยอมให้รถเคลื่อนที่ผ่านเส้นแบ่งช่องทางเดินรถได้โดยไม่มีการเข้าแทรกการทำงานทั้งโดยการช่วยบังคับเลี้ยวหรือการเตือน เช่น เมื่อมีการใช้ไฟเลี้ยว หรือการขับข้ามช่องทางเดินรถบนทางโค้ง เป็นต้น

ข้อจำกัด

ในสภาพการขับขี่ที่ยากลำบาก ระบบช่วยรักษาช่องทางเดินรถอาจไม่สามารถช่วยเหลือคนขับได้อย่างถูกต้องในกรณีเช่นนี้ ขอแนะนำให้ปิดการทำงานของฟังก์ชันนี้

ตัวอย่างของสภาพเช่นนี้ เช่น:

- การซ่อมถนน
- สภาพถนนในฤดูหนาว
- พื้นผิวถนนที่ไม่ดี
- ลักษณะการขับขี่ที่ "ฉับไว" อย่างมาก
- สภาพอากาศไม่ดีและทัศนวิสัยที่แย่ง
- ขอบโค้งหรือเส้นอื่นที่นอกเหนือจากเส้นแบ่งช่องทางเดินรถ
- ถนนที่เส้นแบ่งช่องทางเดินรถไม่ชัดเจนหรือไม่มีเส้นแบ่ง

i หมายเหตุ

ฟังก์ชันนี้ใช้ชุดกล้องของรถ ซึ่งอาจมีข้อจำกัดทั่วไประดับหนึ่ง โปรดดูในส่วน "ข้อจำกัดของชุดกล้อง"

ข้อมูลที่เกี่ยวข้อง

- เปิดใช้/ยกเลิกการทำงาน Lane Keeping Aid (น. 469)
- การป้องกันการขับออกนอกถนน Run-off Mitigation (น. 473)

- สัญลักษณ์และข้อความสำหรับระบบช่วยรักษาช่องทางเดินรถ (น. 471)
- ข้อจำกัดของชุดกล้อง (น. 433)

เปิดใช้/ยกเลิกการทำงาน Lane Keeping Aid
ท่านสามารถสั่งงาน/ยกเลิกการทำงานของระบบช่วยรักษาช่องทางเดินรถ Lane Keeping Aid (LKA) และสามารถเลือกฟังก์ชันการทำงานย่อยบางฟังก์ชันได้



การสั่งงาน/ยกเลิกการทำงานของฟังก์ชันสามารถทำได้ในมุมมองฟังก์ชันการทำงานบนจอแสดงผลส่วนกลาง

- แตะที่ปุ่ม Lane Keeping Aid ในมุมมองฟังก์ชันการทำงาน
 - > LKA ทำงาน (ปุ่มสีเขียวจะติดสว่าง) หรือยกเลิกการทำงาน (ปุ่มสีเทาจะติดสว่าง)

เลือกประเภทการเตือนสำหรับ Lane Keeping Aid
และยังสามารถเลือกลักษณะการเตือนคนขับของ LKA ได้เมื่อรถออกนอกเส้นแบ่งช่องทาง

1. กด Settings ในมุมมองบนสุดของจอแสดงผลส่วนกลาง
2. กด My Car → IntelliSafe → Lane Assistance

3. ที่ Lane Keeping Aid Warning Feedback เลือกประเภทการเตือน:

- Sound — เตือนคนขับด้วยสัญญาณเสียง
- Vibration — เตือนคนขับด้วยการสั่นของพวงมาลัย

ตัวเลือกการช่วยเหลือสำหรับ Lane Keeping Aid
และยังสามารถเลือกลักษณะการตอบสนองของ LKA ได้เมื่อรถออกนอกเส้นแบ่งช่องทาง

1. กด Settings ในมุมมองบนสุดของจอแสดงผลส่วนกลาง
2. กด My Car → IntelliSafe → Lane Assistance
3. ที่ Lane Keeping Aid Mode เลือกลักษณะการตอบสนองของ LKA
 - Assist — ช่วยคนขับควบคุมรถโดยไม่มี การเตือน
 - Both - ช่วยคนขับควบคุมรถโดยใช้ทั้งการเตือนและระบบช่วยบังคับเลี้ยว
 - Warning — เตือนคนขับเท่านั้น



ระบบสนับสนุนคนขับ

◀◀ ข้อมูลที่เกี่ยวข้อง

- การช่วยรักษาช่องทางเดินรถ (น. 466)
- สัญลักษณ์และข้อความสำหรับระบบช่วยรักษาช่องทางเดินรถ (น. 471)

สัญลักษณ์และข้อความสำหรับระบบช่วยรักษาช่องทางเดินรถ

สัญลักษณ์และข้อความที่เกี่ยวข้องกับระบบช่วยรักษาช่องทางเดินรถสามารถแสดงขึ้นในจอแสดงผลสำหรับคนขับ

สัญลักษณ์ในจอแสดงผลผลสำหรับคนขับ



ระบบช่วยรักษาช่องทางเดินรถจะแสดงโดยใช้สัญลักษณ์บนจอแสดงผลสำหรับคนขับ โดยขึ้นกับสถานการณ์

ต่อไปนี้เป็นตัวอย่างของ

สัญลักษณ์และสถานการณ์ที่สัญลักษณ์นั้นๆ แสดงขึ้น:

พร้อมทำงาน



พร้อมทำงาน — เส้นแบ่งช่องทางเดินรถในสัญลักษณ์เป็นสีขาว

ระบบช่วยรักษาช่องทางเดินรถกำลังสแกนเส้นแบ่งช่องทางเดินรถด้านหนึ่งหรือทั้งสองด้าน

ไม่พร้อมทำงาน



ไม่พร้อมทำงาน — เส้นแบ่งช่องทางเดินรถในสัญลักษณ์เป็นสีเทา

ระบบช่วยรักษาช่องทางเดินรถตรวจไม่พบเส้นแบ่งช่องทางเดินรถ ความเร็วต่ำเกินไปหรือถนนแคบเกินไป





การระบุระบบช่วยบังคับเลี้ยว/การเตือน



ระบบช่วยบังคับเลี้ยว/การเตือน — เส้นแบ่งช่องทางเดินรถในสัญลักษณ์เป็นสี

ระบบช่วยรักษาช่องทางเดินรถจะแจ้งว่าระบบกำลังทำการเตือน และ/หรือ กำลังพยายามบังคับรถให้กลับเข้าสู่ช่องทางเดินรถของตัวเอง

สัญลักษณ์และข้อความ
ในตารางต่อไปนี้เป็นตัวอย่าง

สัญลักษณ์	ข้อความ	ความหมาย
	Driver support system Reduced functionality Service required	ระบบไม่ทำงานตามปกติ ขอแนะนำให้ติดต่อศูนย์บริการของวอลโว่ที่ได้รับการแต่งตั้ง
	Windscreen sensor Sensor blocked, see Owner's manual	ความสามารถของกล้องในการสแกนถนนด้านหน้าลดลง
	Lane Keeping Aid Apply steering	ระบบช่วยบังคับเลี้ยว LKA ไม่ทำงาน หากคนขับไม่จับพวงมาลัย ปฏิบัติตามคำแนะนำและบังคับรถ
	Lane Keeping Aid Standby until steering applied	LKA ถูกตั้งให้อยู่ในโหมดสแตนด์บายจนกว่าคนขับจะเริ่มบังคับรถอีกครั้ง

ข้อมูลที่เกี่ยวข้อง

- การช่วยรักษาช่องทางเดินรถ (น. 466)
- เปิดใช้/ยกเลิกการทำงาน Lane Keeping Aid (น. 469)

การป้องกันการขับออกนอกถนน Run-off Mitigation

ฟังก์ชันการป้องกันการขับออกนอกถนนจะช่วยคนขับในการลดความเสี่ยงที่รถจะวิ่งออกไปนอกถนนโดยไม่ตั้งใจ โดยการช่วยบังคับเลี้ยวให้รถกลับมาอยู่บนถนนในทันที

ฟังก์ชันนี้จะทำงานภายในช่วงความเร็ว

65-140 กม./ชม. (40-87 ไมล์ต่อชั่วโมง) บนถนนที่มีเส้นแบ่งช่องทางเดินรถ/เส้นขอบถนนที่ชัดเจน

กล้องสแกนขอบถนนและเส้นขอบถนนที่ทาสีไว้ ถ้ารถกำลังจะวิ่งผ่านขอบถนน การป้องกันการขับออกนอกถนนจะช่วยบังคับเลี้ยวให้รถกลับเข้ามาอยู่บนถนนในทันที นอกจากนี้ ถ้าการเข้าแทรกการทำงานด้วยการบังคับเลี้ยวไม่เพียงพอที่จะหลีกเลี่ยงการขับออกนอกถนน ระบบจะสั่งงานการแทรกการทำงานด้วยการเบรกด้วย

การควบคุมการขับออกนอกถนนจะไม่เข้าแทรกการทำงานด้วยการช่วยบังคับเลี้ยวหรือการเบรกถ้ามีการเปิดไฟเลี้ยว ถ้าฟังก์ชันตรวจพบว่าคุณขับกำลังขับซีกในลักษณะที่ฉับไว การทำงานของการป้องกันการขับออกนอกถนนจะถูกยกเลิกเป็นเวลาสั้นๆ

การทำงานของฟังก์ชันนี้มีสองระดับ:

- ช่วยบังคับเลี้ยวเพียงอย่างเดียว
- ช่วยบังคับเลี้ยวพร้อมการแทรกการทำงานด้วยการเบรก

การป้องกันการขับออกนอกถนนพร้อมการช่วยบังคับเลี้ยว

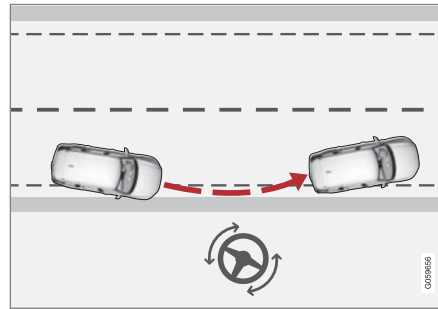

Run-off Mitigation เข้าแทรกการทำงานด้วยการช่วยบังคับเลี้ยว

การป้องกันการขับออกนอกถนนพร้อมการช่วยบังคับเลี้ยวและการแทรกการทำงานด้วยการเบรก

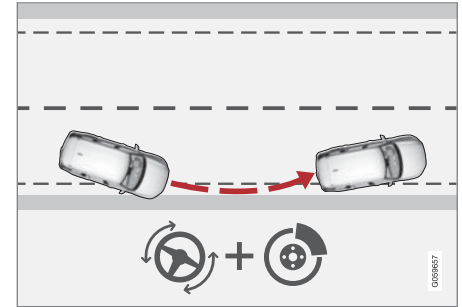

Run-off Mitigation เข้าแทรกการทำงานด้วยการช่วยบังคับเลี้ยวและการเบรก

การแทรกการทำงานด้วยการเบรกจะทำงานในสถานการณ์ที่การช่วยบังคับเลี้ยวเพียงอย่างเดียวไม่เพียงพอ แรงเบรกจะได้รับการปรับโดยอัตโนมัติตามสถานการณ์การขับออกนอกถนนในขณะนั้น

การตั้งค่าสำหรับการป้องกันการขับออกนอกถนน Run-off Mitigation

ฟังก์ชันการป้องกันการขับออกนอกถนนเป็นฟังก์ชันที่สามารถเลือกได้ คนขับสามารถเลือกที่จะ "เปิด" หรือ "ปิด" การทำงานได้โดยการลากมุมกระจกด้านบนสุดของจอแสดงผลส่วนกลางลงมา และคันหาตั้งต่อไปนี้:



ระบบสนับสนุนคนขับ

◀ Settings → My Car → IntelliSafe → Lane Assistance

ในการสั่งงานการป้องกันการขับออกนอกถนน:

- เลือกกล่องกาเครื่องหมายที่ Collision Avoidance Assistance, Steering aid during increased collision risk ฟังก์ชันจะได้รับการเปิดใช้งาน

การตั้งค่าในปัจจุบันของการป้องกันการขับออกนอกถนนเมื่อดับเครื่องยนต์จะยังทำงานอยู่เมื่อสตาร์ทเครื่องยนต์ในครั้งถัดไป

ข้อจำกัดของการป้องกันการขับออกนอกถนน Run-off Mitigation

ในสภาพการขับขี่ที่ยากลำบาก การป้องกันการขับออกนอกถนนอาจไม่สามารถช่วยเหลือคนขับได้อย่างถูกต้องในกรณีเช่นนี้ ขอแนะนำให้ปิดการทำงานของฟังก์ชันนี้ ตัวอย่างของสภาพเช่นนี้ เช่น:

- การซ่อมถนน
- สภาพถนนในฤดูหนาว
- ถนนแคบ
- พื้นผิวถนนที่ไม่ดี
- ลักษณะการขับขี่ที่ "ฉับไว" อย่างมาก

- สภาพอากาศไม่ดีและทัศนวิสัยที่แย่งลง
- ถนนที่เส้นขอบถนนไม่ชัดเจนหรือไม่มีเส้นขอบถนน
- ขอบเป็นสันหรือมีเส้นอื่นที่นอกเหนือจากเส้นขอบถนน

⚠ คำเตือน

ฟังก์ชันการป้องกันการขับออกนอกถนนเป็นเพียงระบบช่วยเหลือคนขับเท่านั้น และอาจไม่ทำงานในสภาพการขับขี่, สภาพการจราจร, สภาพอากาศ และสภาพถนนบางรูปแบบ

ฟังก์ชันจะไม่สามารถตรวจจับที่กัน, รวากัน หรือสิ่งกีดขวางที่คล้ายคลึงกันที่ด้านข้างของถนนได้

คนขับจะต้องมีสติอยู่ตลอดเวลาเพื่อให้มั่นใจว่าสามารถขับรถได้อย่างปลอดภัย รวมทั้งต้องปฏิบัติตามกฎหมายและข้อบังคับด้านการจราจร

ⓘ หมายเหตุ

ฟังก์ชันนี้ใช้ชุดกล้องของรถ ซึ่งอาจมีข้อจำกัดทั่วไประดับหนึ่ง โปรดดูในส่วน "ข้อจำกัดของชุดกล้อง"



ข้อมูลที่เกี่ยวข้อง

- สัญลักษณ์และข้อความสำหรับการป้องกันการขับออกนอกถนน (น. 475)
- การช่วยรักษาช่องทางเดินรถ (น. 466)
- ข้อจำกัดของชุดกล้อง (น. 433)

สัญลักษณ์และข้อความสำหรับการป้องกันการขับออกนอกถนน

สัญลักษณ์และข้อความจำนวนหนึ่งที่เกี่ยวข้องกับการป้องกันการขับออกนอกถนน Run-off Mitigation จะแสดงขึ้นในจอแสดงผลสำหรับคนขับ

ในตารางต่อไปนี้เป็นตัวอย่าง

สัญลักษณ์	ข้อความ	ความหมาย
	Automatic intervention City Safety	ในขณะที่การป้องกันการขับออกนอกถนนกำลังทำงานอยู่ จะมีข้อความแจ้งให้คนขับทราบว่าระบบกำลังทำงานอยู่อีกด้วย
	Driver support system Reduced functionality Service required	ระบบไม่ทำงานตามปกติ ขอแนะนำให้ติดต่อศูนย์บริการของวอลโว่ที่ได้รับการแต่งตั้ง
	Windscreen sensor Sensor blocked, see Owner's manual	ความสามารถของกล้องในการสแกนถนนด้านหน้าลดลง

ระบบสนับสนุนคนขับ

◀◀ ข้อมูลที่เกี่ยวข้อง

- การป้องกันการขับออกนอกถนน Run-off Mitigation (น. 473)

ระบบช่วยจอด*

ระบบช่วยจอดจะช่วยคนขับในระหว่างการเลี้ยวรถเข้าจอดในช่องจอดรถที่แคบ โดยจะแจ้งระยะห่างจากสิ่งกีดขวางด้วยสัญญาณเสียง พร้อมด้วยภาพกราฟิกบนจอแสดงผลส่วนกลาง

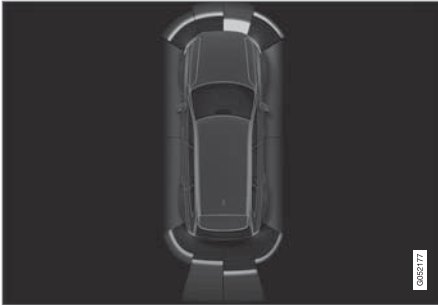

มุมมองของหน้าจอซึ่งแสดงเขตสิ่งกีดขวางและส่วนของเซ็นเซอร์

จอแสดงผลส่วนกลางจะแสดงภาพรวมของความสัมพันธ์ระหว่างรถและสิ่งกีดขวางที่ตรวจพบ

ส่วนที่เน้นไว้แสดงถึงตำแหน่งของสิ่งกีดขวาง ยิ่งสัญลักษณ์ของรถเข้าใกล้ช่องของส่วนที่เน้นมากเท่าใด ระยะทางระหว่างรถกับสิ่งกีดขวางที่ตรวจพบจะยิ่งสั้นลงเท่านั้น

ยิ่งระยะห่างจากสิ่งกีดขวางสั้นเท่าใด สัญญาณก็จะดังขึ้นเท่านั้น เสียงอื่นจากระบบเครื่องเสียงจะถูกเงียบเสียงลงโดยอัตโนมัติ

สัญญาณเสียงสำหรับสิ่งกีดขวางด้านหน้าและด้านข้างจะทำงานเมื่อรถเคลื่อนที่ แต่จะหยุดทำงานเมื่อรถจอดอยู่กับที่เป็นเวลาประมาณ 2 วินาที สัญญาณเสียงสำหรับสิ่งกีดขวางด้านหลังจะทำงานเมื่อรถจอดอยู่กับที่ด้วย

ที่ระยะไม่เกิน 30 ซม. จากสิ่งกีดขวางที่ด้านหลังหรือหน้าด้านรถ เสียงจะดังต่อเนื่อง และพื้นที่ของเซ็นเซอร์ที่ทำงานอยู่ที่อยู่ใกล้กับสัญลักษณ์รถมากที่สุดจะมีสีเข้มอยู่เต็ม

ระดับเสียงของสัญญาณเตือนระบบช่วยจอดสามารถปรับได้ในขณะที่สัญญาณส่งเสียงเตือนโดยใช้ปุ่ม [>||] บนคอนโซลกลาง นอกจากนี้ยังสามารถทำการปรับในตัวเลือกเมนู Settings ของภาพด้านบนหลังคาได้ด้วย

หมายเหตุ

- เสียงเตือนจะดังขึ้นเมื่อมีสิ่งกีดขวางอยู่บนเส้นทางของรถโดยตรงเท่านั้น

คำเตือน

- ระบบช่วยจอดรถไม่ได้เป็นการลดความรับผิดชอบของคนขับในการจอด
- เซ็นเซอร์มีจุดบอดที่อาจตรวจไม่พบสิ่งกีดขวาง
- โปรดระวังเด็กหรือสัตว์ในบริเวณใกล้กับรถ

การถอยหลัง

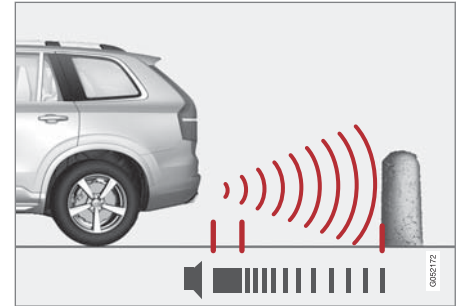

หมายเหตุ: ภาพประกอบจะแสดงตัวอย่างแบบคร่าวๆ เท่านั้น - รายละเอียดอาจแตกต่างกันไปในรถแต่ละรุ่น

เซ็นเซอร์สำหรับการถอยหลังจะทำงานถ้าวรถเคลื่อนที่ถอยหลังโดยไม่มีการเข้าเกียร์ หรือเมื่อเลื่อนคันเกียร์ไปที่ตำแหน่งถอยหลัง

ระบบสนับสนุนคนขับ

◀◀ ช่วงการวัดจะเริ่มต้นที่ประมาณ 1.5 เมตร จากด้านหลังรถ

เมื่อถอยหลังในขณะที่มีรถพ่วงต่ออยู่ ระบบช่วยจอดขณะถอยหลังจะหยุดทำงานโดยอัตโนมัติ

i หมายเหตุ

เมื่อถอยหลังโดยมีวัตถุ เช่น รถพ่วงหรือแร็คบรรทุกรถจักรยานติดตั้งอยู่กับคานลากพ่วง โดยที่ไม่มีชุดสายไฟสำหรับรถพ่วงของแท้ของวอลโว่ อาจจำเป็นต้องปิดสวิตช์ระบบช่วยจอดด้วยตัวท่านเอง เพื่อให้เซ็นเซอร์ส่งสัญญาณเตือนอย่างไม่ต้อง เนื่องจากวัตถุเหล่านี้

ในด้านข้าง

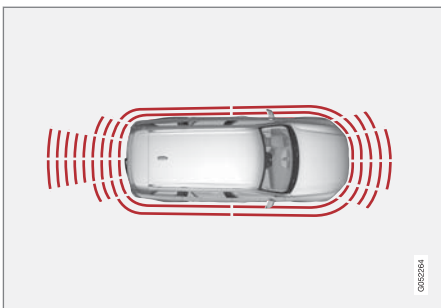

เซ็นเซอร์ด้านข้างของระบบช่วยจอดจะทำงานโดยอัตโนมัติเมื่อสตาร์ทเครื่องยนต์ เซ็นเซอร์เหล่านี้จะทำงานที่ความเร็วต่ำกว่า 10 กม./ชม. (6 ไมล์ต่อชั่วโมง)

ช่วงการวัดจะเริ่มต้นที่ ประมาณ 30 ซม. จากด้านข้างเสี่ยงสัญญาณเตือนสิ่งกีดขวางทางด้านข้างจะดังมาจากลำโพงด้านข้าง

ด้านหน้า

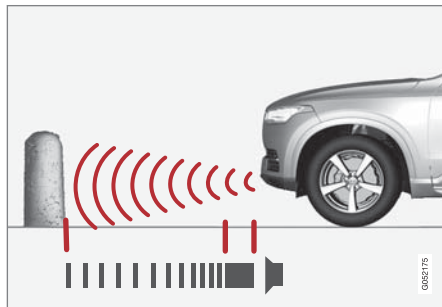

หมายเหตุ: ภาพประกอบจะแสดงตัวอย่างแบบคร่าวๆ เท่านั้น - รายละเอียดอาจแตกต่างกันไปในรถแต่ละรุ่น

เซ็นเซอร์ระบบช่วยจอดด้านหน้าจะทำงานโดยอัตโนมัติเมื่อสตาร์ทเครื่องยนต์ เซ็นเซอร์ด้านหน้าจะทำงานที่ความเร็วต่ำกว่า 10 กม./ชม. (6 ไมล์ต่อชั่วโมง)

ช่วงการวัดจะเริ่มต้นที่ประมาณ 0.8 เมตร จากด้านหน้ารถ

i หมายเหตุ

ระบบช่วยจอดจะถูกยกเลิกการทำงานเมื่อใช้เบรกจอด หรือเลือกโหมด P ในรถที่มีเกียร์อัตโนมัติ

! สำคัญ

เมื่อมีการติดตั้งไฟเสริม: โปรดจำไว้ว่า อุปกรณ์เสริมเหล่านี้ต้องไม่บดบังเซ็นเซอร์ - จากนั้นไฟเสริมจะถูกตรวจจับเป็นเช่นสิ่งกีดขวางอย่างหนึ่ง

ข้อมูลที่เกี่ยวข้อง

- การสั่งงาน/ยกเลิกการทำงานของระบบช่วยจอดรถ* (น. 479)
- ข้อจำกัดของระบบช่วยจอดรถ* (น. 479)
- ข้อความของระบบช่วยจอด* (น. 481)
- กล้องช่วยจอดรถ* (น. 482)
- ระบบช่วยนำทางขณะจอด* (น. 489)

การสั่งงาน/ยกเลิกการทำงานระบบช่วยจอดรถ* ฟังก์ชันระบบช่วยจอดรถสามารถสั่งงาน/ยกเลิกการทำงานได้

เซ็นเซอร์ระบบช่วยจอดด้านหน้าและด้านข้างจะทำงานโดยอัตโนมัติเมื่อสตาร์ทเครื่องยนต์ ส่วนเซ็นเซอร์ด้านหลังจะทำงานเมื่อรถไหลไปทางด้านหลัง หรือถ้าเข้าเกียร์ถอยหลัง



การสั่งงาน/ยกเลิกการทำงานของฟังก์ชันสามารถทำได้ในมุมมองฟังก์ชันการทำงานบนจอแสดงผลส่วนกลาง

คนขับยังสามารถสั่งงาน/ยกเลิกการทำงานของระบบช่วยจอดจากมุมมองกล้องได้อีกด้วย

- แต่ที่ปุ่ม Park Assist ในมุมมองฟังก์ชันการทำงาน
 - > เมื่อสั่งงาน/ยกเลิกการทำงานระบบช่วยจอดรถไฟแสดงสีเขียว/สีเทาจะแสดงขึ้นในปุ่ม

ข้อมูลที่เกี่ยวข้อง

- ระบบช่วยจอด* (น. 477)
- Cross Traffic Alert* (น. 455)

ข้อจำกัดของระบบช่วยจอดรถ*

ฟังก์ชันระบบช่วยจอดรถอาจจำกัดการทำงานในบางสถานการณ์

หมายเหตุ

เนื่องจากคานลากพวงได้รับการกำหนดค่าร่วมกับระบบไฟฟ้าของรถ เมื่อฟังก์ชันทำการวัดระยะห่างจากสิ่งกีดขวางด้านหลังรถ ส่วนที่ยื่นออกมาของคานลากพวงจะถูกรวมไว้แล้ว

สำคัญ

วัตถุ เช่น ไซ้, เสาบางๆ ที่มันวาว หรือตัวกันที่ต่ำๆ อาจอยู่ในบริเวณ "เงาสัญญาณ" และเซ็นเซอร์อาจตรวจไม่พบวัตถุเหล่านี้ชั่วคราว เสียงดังเป็นจังหวะอาจจะหยุดลงโดยไม่คาดคิดแทนที่จะเปลี่ยนเป็นเสียงดังยาวต่อเนื่องตามที่คาดไว้

เซ็นเซอร์ไม่สามารถตรวจจับวัตถุที่สูง เช่น แท่นขนถ่ายสัมภาระที่ยื่นออกมาได้

- ในสถานการณ์เช่นนี้ ให้ใช้ความระมัดระวังเป็นพิเศษและเลือนรถอย่างช้าๆ หรือหยุดการเลือนรถเพื่อจอดในขณะนั้นในทันที เนื่องจากมีความเสี่ยงสูงที่จะเกิดความเสียหายกับรถหรือวัตถุอื่นๆ เนื่องจากข้อมูลจากเซ็นเซอร์อาจไม่สามารถเชื่อถือได้ในสถานการณ์เหล่านี้



❗ สำคัญ

ในบางสถานการณ์ ระบบช่วยจอดอาจส่งสัญญาณเตือนที่ไม่ถูกต้อง เนื่องจากแหล่งกำเนิดเสียงภายนอกที่ส่งความถี่อัลตราโซนิคความถี่เดียวกันกับที่ระบบใช้ในการทำงาน

เช่น เสียงแตร, ยางเปียกบนถนนลาดยาง, เบรกลม และเสียงท่อไอเสียจากรถจักรยานยนต์ เป็นต้น

การซ่อมบำรุง

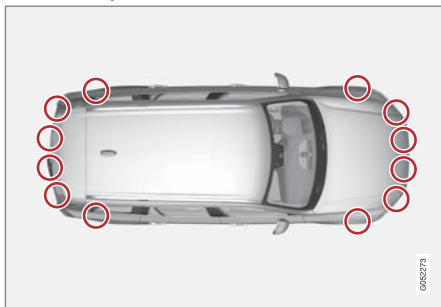

ตำแหน่งของเซ็นเซอร์ช่วยจอด²⁴

เพื่อให้ระบบช่วยจอดสามารถทำงานได้ดีที่สุด จะต้องทำความสะอาดเซ็นเซอร์ระบบช่วยจอดด้วยน้ำสะอาดและแชมพูล้างรถเป็นประจำ

❗ หมายเหตุ

สิ่งสกปรก, น้ำแข็ง และหิมะที่ปกคลุมเซ็นเซอร์อยู่ อาจทำให้เซ็นเซอร์ส่งสัญญาณเตือนที่ไม่ถูกต้อง, ลดระดับการทำงานลง หรือไม่สามารถทำงานได้เลย

ข้อมูลที่เกี่ยวข้อง

- ระบบช่วยจอด* (น. 477)
- การล้างงาน/ยกเลิกการทำงานระบบช่วยจอดรถ* (น. 479)
- ข้อความของระบบช่วยจอด* (น. 481)

²⁴ หมายเหตุ: ภาพประกอบจะแสดงตัวอย่างแบบคร่าวๆ เท่านั้น - รายละเอียดอาจแตกต่างกันไปในรถแต่ละรุ่น

ข้อความของระบบช่วยจอด *

ในตารางต่อไปนี้เป็นตัวอย่าง

ข้อความจำนวนหนึ่งที่เกี่ยวข้องกับระบบช่วยจอด
สามารถแสดงขึ้นบนจอแสดงผลสำหรับคนขับได้

ข้อความ	ความหมาย
Park Assist System Unavailable Service required	ระบบไม่ทำงานตามปกติ ขอแนะนำให้ติดต่อศูนย์บริการของวอลโว่ที่ได้รับการแต่งตั้ง
Park Assist System Sensors blocked, cleaning needed	เซ็นเซอร์ของระบบหนึ่งตัวหรือมากกว่าถูกปิดบัง ตรวจสอบและแก้ไขในทันทีที่เป็นไปได้

ข้อมูลที่เกี่ยวข้อง

- ระบบช่วยจอด* (น. 477)
- การสั่งงาน/ยกเลิกการทำงานระบบช่วยจอดรถ* (น. 479)
- ข้อกำหนดของระบบช่วยจอดรถ* (น. 479)

กล้องช่วยจอดรถ*

กล้องช่วยจอดจะช่วยเหลือคนขับในระหว่างการหักเลี้ยวรถเข้าจอดในช่องจอดรถที่แคบ โดยจะแสดงสิ่งกีดขวางที่มีอยู่ด้วยภาพจากกล้อง และภาพกราฟิกบนจอแสดงผลส่วนกลาง

ภาพรวม

กล้องระบบช่วยจอดจะทำงานโดยอัตโนมัติเมื่อเข้าเกียร์ถอยหลัง หรือสั่งงานได้ในแบบแมนนวลจากจอแสดงผลส่วนกลาง ทั้งนี้ขึ้นอยู่กับการตั้งค่าที่เลือกไว้

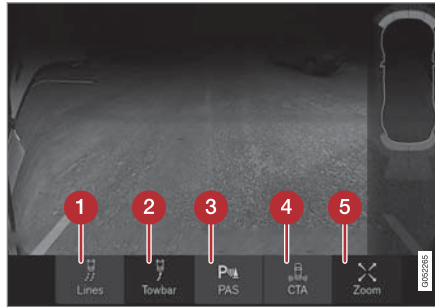

- 1 Lines - สั่งงาน/ยกเลิกการทำงานแนวเส้นของระบบช่วยจอด
- 2 Towbar* - สั่งงาน/ยกเลิกการทำงานแนวเส้นช่วยจอดสำหรับคานลากพ่วง*²⁵
- 3 PAS* - สั่งงาน/ยกเลิกการทำงานระบบช่วยจอด
- 4 CTA* - สั่งงาน/ยกเลิกการทำงาน Cross Traffic Alert
- 5 Zoom²⁶ - ขยาย/ย่อ

คำเตือน

- กล้องช่วยจอดทำหน้าที่เป็นตัวช่วยเหลือ ไม่ได้ช่วยลดความรับผิดชอบของคนขับในขณะที่ขับถอยหลังแต่อย่างใด
- กล้องนี้มีจุดบอด ซึ่งเป็นส่วนที่ไม่สามารถตรวจพบสิ่งกีดขวางได้
- ให้ระวังคนและรถที่อยู่ใกล้ตัวรถ

มุมมองของกล้อง

ฟังก์ชันจะแสดงขึ้นในมุมมอง 360° และมุมมองแยกเฉพาะสำหรับกล้องทั้งสิ้นแต่ละตัว ได้แก่ ภาพของกล้องด้านหลัง ภาพของกล้องด้านหน้า ภาพของกล้องด้านซ้าย หรือภาพของกล้องด้านขวา ด้านบนสุดในมุมมองที่เลือกจะแสดงว่ากล้องตัวใดทำงานอยู่

²⁵ ไม่มีในบางตลาด

²⁶ แนวเส้นช่วยจอดจะหยุดทำงานเมื่อขยาย

กล้องมุมมอง 360°*

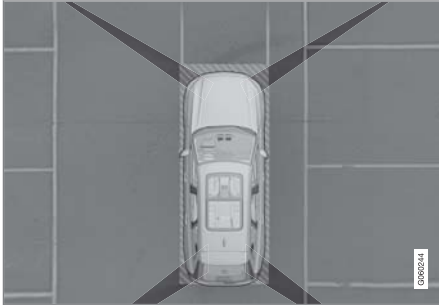

ขอบเขตพื้นที่ที่ครอบคลุมโดยประมาณของกล้องช่วยจอด ด้านทั้งสี่ด้านของรถจะแสดงขึ้นพร้อมกันบนจอแสดงผลส่วนกลาง ซึ่งช่วยคนขับในการสังเกตสิ่งที่อยู่รอบๆ รถในขณะ que เลื่อนรถด้วยความเร็วต่ำ

มุมมองของกล้องทุกตัวสามารถสั่งงานแยกกันได้โดยการแตะบนหน้าจอที่บริเวณ "พื้นที่ตรวจจับ" ของกล้องที่ต้องการ เช่น ด้านหน้าหรือเหนือกล้องด้านหน้า

นอกจากนี้ ถ้ารถติดตั้งระบบช่วยจอด* ไว้ ระยะห่างจากสิ่งกีดขวางที่ตรวจพบจะแสดงขึ้นด้วยพื้นที่ที่เป็นสีต่างๆ กัน

การถอยหลัง

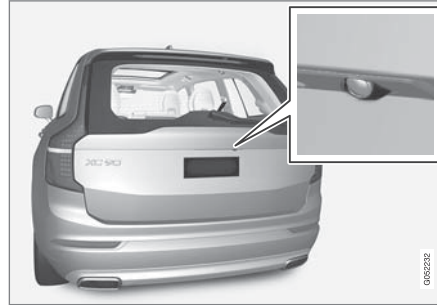

กล้องแสดงภาพด้านหลัง²⁷ ติดตั้งอยู่เหนือแผ่นป้ายทะเบียน กล้องแสดงภาพด้านหลังจะแสดงภาพมุมกว้างของบริเวณด้านหลังรถ สำหรับบางรุ่น จะมองเห็นบางส่วนของกันชน รวมถึงคานลากพ่วงด้วยในบางกรณี วัตถุที่แสดงบนจอแสดงผลส่วนกลางอาจปรากฏในลักษณะที่เล็กลงน้อย — กรณีนี้ถือเป็นเรื่องปกติ

i **หมายเหตุ**

วัตถุบนจอแสดงผลส่วนกลางอาจจะไม่ใกล้เคียงมากกว่าที่ปรากฏบนจอแสดงผล

ด้านหน้า



กล้องช่วยจอดด้านหน้า²⁷ จะอยู่ที่แผงกระจังหน้า กล้องด้านหน้าจะช่วยให้การขับออกจากถนนที่ไม่สามารถมองเห็นด้านข้างได้ เช่น เมื่อขับผ่านแนวพุ่มไม้ เป็นต้น อุปกรณ์นี้จะทำงานที่ความเร็วไม่เกิน 25 กม./ชม. (16 ไมล์ต่อชั่วโมง) หลังจากนั้น กล้องแสดงภาพด้านหน้าจะปิดทำงาน

ถ้าความเร็วรถขึ้นไม่ถึง 50 กม./ชม. (30 ไมล์ต่อชั่วโมง) และความเร็วได้ลดลงจนต่ำกว่า 22 กม./ชม. (14 ไมล์ต่อชั่วโมง) ภายใน 60 วินาที หลังจาก que กล้องแสดงภาพด้านหน้าปิดทำงาน กล้องจะเริ่มทำงานอีกครั้ง

²⁷ ภาพประกอบจะแสดงตัวอย่างแบบคร่าวๆ เท่านั้น - รายละเอียดอาจแตกต่างกันไปในรถแต่ละรุ่น



i **หมายเหตุ**

กล้องด้านหน้าจะเริ่มทำงานอีกครั้งโดยอัตโนมัติเมื่อลดความเร็วลงถ้าได้เลือก Auto Camera Reverse Activation ไว้ใน Settings → My Car → Park Assist

ด้านข้าง



กล้องด้านข้าง²⁷ จะติดตั้งอยู่ในกระจกมองข้างทั้งสองด้าน

กล้องด้านข้างจะแสดงภาพของสิ่งต่างๆ ที่อยู่ด้านข้างของรถ

ข้อมูลที่เกี่ยวข้อง

- การเริ่มต้นการทำงานของกล้องช่วยจอด* (น. 487)
- เส้นของระบบช่วยจอดและส่วนแสดงข้อมูลของกล้องช่วยจอด* (น. 484)
- ข้อจำกัดของกล้องช่วยจอด* (น. 488)
- ระบบช่วยจอด* (น. 477)
- Cross Traffic Alert* (น. 455)
- ระบบช่วยนำทางขณะจอด* (น. 489)

เส้นของระบบช่วยจอดและส่วนแสดงข้อมูลของกล้องช่วยจอด*

กล้องช่วยจอดจะระบุตำแหน่งของรถเทียบกับสิ่งโดยรอบ โดยการแสดงเส้นในภาพของกล้อง

แนวทาง



ตัวอย่างที่แสดงว่าสามารถแสดงเส้นช่วยจอดให้คนขับเห็นได้อย่างไร

แนวเส้นช่วยจอดจะแสดงเส้นทางที่รถจะเคลื่อนที่ไปโดยอ้างอิงตามขนาดภายนอกของรถร่วมกับมุมพวงมาลัยในขณะนั้น ซึ่งจะช่วยในการเข้าจอดในแนวขนาน, การถอยหลังเข้าช่องจอดที่แคบ และเมื่อเชื่อมต่อรถพ่วง

²⁷ ภาพประกอบจะแสดงตัวอย่างแบบคร่าวๆ เท่านั้น - รายละเอียดอาจแตกต่างกันไปในรถแต่ละรุ่น

เส้นบนหน้าจะลากต่อออกไปในลักษณะที่เหมือนกับมีพื้นระดับอยู่ด้านหลังรถ และจะสัมพันธ์โดยตรงกับการเคลื่อนที่ของพวงมาลัย ซึ่งแสดงให้เห็นข้อควรระวังเส้นทางที่รถจะเคลื่อนไปเมื่อเลี้ยว

เส้นของระบบช่วยจอดเหล่านี้จะประกอบด้วยชิ้นส่วนที่ยื่นออกมามากที่สุดของรถ เช่น คานลากพวง, กระจกมองข้าง และมุมรถ เป็นต้น

❗ หมายเหตุ

เส้นช่วยจอดไม่แสดงขึ้นเมื่อขยายภาพ

❗ หมายเหตุ

- เมื่อถอยหลังขณะมีรถพ่วงที่ไม่ได้เชื่อมต่อกับระบบไฟฟ้าเข้ากับรถยนต์ เส้นทางบนจอแสดงผลจะแสดงเส้นทางที่ **รถยนต์จะวิ่งไป** ไม่ใช่รถพ่วง
- หน้าจอจะไม่แสดงเส้นใดๆ เมื่อมีการเชื่อมต่อรถพ่วงเข้ากับระบบไฟฟ้าของรถยนต์

❗ สำคัญ

โปรดจำไว้เสมอว่า เมื่อเลือกมุมมองจากกล้องด้านหลัง จอแสดงผลส่วนกลางจะแสดงเฉพาะภาพพื้นที่ด้านหลังรถเท่านั้น ให้คอยมองดูด้านข้างและด้านหน้าของรถไว้ตลอดเวลาเมื่อหมุนพวงมาลัยในระหว่างการถอยหลัง

และในทางกลับกัน - ให้คอยสังเกตบริเวณด้านหลังของรถ เมื่อเลือกมุมมองจากกล้องด้านหน้า

โปรดทราบว่า เส้นนำทางจะแสดงเส้นทางที่**สั้นที่สุด** ดังนั้น ให้คอยระวังด้านข้างของรถเป็นพิเศษ เพื่อให้ไม่ให้อันข้างของรถเข้าไปชนหรือทับสิ่งใดเมื่อหมุนพวงมาลัยในขณะที่ขับไปข้างหน้า หรือไม่ให้ส่วนหน้าของรถเฉี่ยว/ทับสิ่งใดเมื่อหมุนพวงมาลัยในขณะที่ขับถอยหลัง

แนวเส้นของระบบช่วยจอดในมุมมอง 360°*

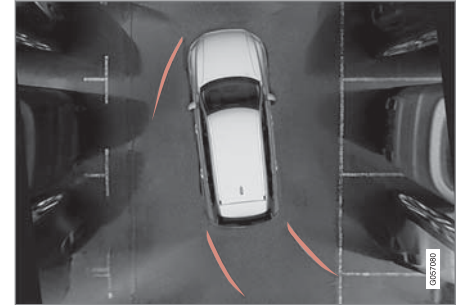

มุมมอง 360° พร้อมด้วยเส้นช่วยจอด

ด้วยมุมมอง 360° เส้นช่วยจอดจะแสดงขึ้นที่ด้านหลังด้านหน้าและด้านข้างของรถยนต์ (ขึ้นอยู่กับทิศทางการเคลื่อนที่):

- เมื่อขับเข้าไปด้านหน้า: เส้นด้านหน้า
- เมื่อถอยหลัง: เส้นด้านข้างและเส้นด้านหลัง

ถ้าเลือกกล้องด้านหน้าหรือกล้องด้านหลังไว้ เส้นช่วยจอดจะแสดงขึ้นโดยไม่ขึ้นกับทิศทางการเคลื่อนที่ของรถ กล้องด้านข้างที่เลือกไว้จะใช้ในการแสดงเส้นช่วยจอดเฉพาะในระหว่างการถอยหลังเท่านั้น



เส้นช่วยจอดสำหรับคานลากพวง

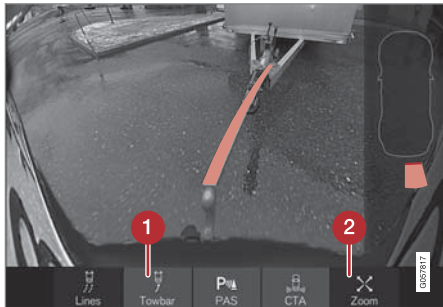

คานลากพวงที่มีเส้นช่วยจอด

1 Towbar - ตั้งงานแนวเส้นช่วยจอดสำหรับคานลากพวง*

2 Zoom - ขยาย/ย่อ

กล้องจะช่วยให้การเชื่อมต่อกับรถพ่วงง่ายขึ้น โดยจะแสดงแนวเส้นช่วยจอดซึ่งแทน "เส้นทาง" ของคานลากพ่วงไปยังรถพ่วง

1. กด Towbar (1)

- > แนวเส้นช่วยจอดสำหรับ "เส้นทาง" ของคานลากพ่วงจะแสดงขึ้น ในขณะที่เดียวกันแนวเส้นช่วยจอดของรถจะหายไป

2. กด Zoom (2) เมื่อต้องการการหักเลี้ยวที่แม่นยำมากขึ้น

- > มุมมองกล้องจะขยาย

แนวเส้นช่วยจอดสำหรับรถและคานลากพ่วงไม่สามารถแสดงขึ้นพร้อมกันได้

ส่วนของเซ็นเซอร์จากระบบช่วยจอด*

ถ้ารถมีระบบช่วยจอด* ติดตั้งอยู่ ระยะห่างจะแสดงขึ้นด้วยภาพ 360° ด้วยพื้นที่ที่เป็นสีสำหรับเซ็นเซอร์แต่ละตัวที่ตรวจพบสิ่งกีดขวาง

ส่วนของเซ็นเซอร์ด้านหน้าและเซ็นเซอร์ด้านหลัง



หน้าจอสสามารถแสดงพื้นที่ที่เป็นสีของเซ็นเซอร์บนสัญลักษณ์รถยนต์ที่ด้านขวา

ส่วนแสดงภาพของเซ็นเซอร์ด้านหน้าและด้านหลังจะเปลี่ยนสีเมื่อระยะห่างจากสิ่งกีดขวางน้อยลง — จากสีเขียวเหลืองเป็นสีส้มและสีแดง

สีของส่วนแสดงภาพด้านหน้าและด้านหลัง	ระยะทาง (เมตร)
เหลือง	0.6–1.5
ส้ม	0.4–0.6
แดง	0–0.4

ส่วนของเซ็นเซอร์ไปทางด้านข้าง

พื้นที่ด้านข้างจะแสดงด้วยสีส้ม

สีของส่วนแสดงภาพด้านข้าง	ระยะทาง (เมตร)
ส้ม	0–0.3

ข้อมูลที่เกี่ยวข้อง

- กล้องช่วยจอด* (น. 482)
- การเริ่มต้นการทำงานของกล้องช่วยจอด* (น. 487)
- ข้อจำกัดของกล้องช่วยจอด* (น. 488)

การเริ่มต้นการทำงานของกล้องช่วยจอด*

กล้องระบบช่วยจอดสามารถเริ่มการทำงานโดยอัตโนมัติได้เมื่อเข้าเกียร์ถอยหลัง หรือสามารถเริ่มสั่งงานกล้องด้วยตัวเองได้ผ่านทางจอแสดงผลส่วนกลาง

การเริ่มต้นการทำงานของกล้องช่วยจอด



ในการเริ่มการทำงานของกล้องช่วยจอดในแบบแมนนวล:

- กดปุ่ม Camera ในมุมมองฟังก์ชันการทำงานของจอแสดงผลส่วนกลาง
 - > กล้องช่วยจอดเริ่มต้นทำงานแล้ว

กล้องจะเริ่มทำงานในสถานการณ์ต่างๆ การกดปุ่มหนึ่งครั้งเป็นการกำหนดความเร็วของรถและทิศทางการเคลื่อนที่ ถ้ากล้องเริ่มทำงานด้วยภาพจากด้านบนหรือภาพด้านหน้า:

- ภาพจากด้านบน: เมื่อจอดอยู่กับที่หรือเคลื่อนที่ไปข้างหน้า - 0-15 กม./ชม. (0-9 กม./ชม.)
- ภาพจากด้านบน: เมื่อจอดอยู่กับที่และเคลื่อนที่ไปด้านหลัง - ไม่ขึ้นกับความเร็ว

- ภาพด้านหน้า: เมื่อเคลื่อนที่ไปข้างหน้า 15-22 กม./ชม. (9-14 ไมล์ต่อชั่วโมง)

การสั่งงาน/ยกเลิกการทำงานสำหรับการเริ่มต้นทำงานอัตโนมัติของกล้องช่วยจอด

ท่านสามารถสั่งงาน/ยกเลิกการทำงานสำหรับการเริ่มต้นทำงานอัตโนมัติของกล้องช่วยจอดเมื่อเข้าเกียร์ถอยหลังได้

1. กด Settings ในมุมมองบนสุดของจอแสดงผลส่วนกลาง
2. กดปุ่ม My Car → Park Assist
3. เลือก Auto Camera Reverse Activation เพื่อสั่งงาน/ยกเลิกการทำงานสำหรับการเริ่มต้นทำงานอัตโนมัติ

การยกเลิกการทำงานของกล้องโดยอัตโนมัติ

มุมมองภาพด้านหน้าจะดับลงที่ 25 กม./ชม. (16 ไมล์ต่อชั่วโมง) เพื่อไม่ให้รบกวนสมาชิกของคนขับ ถ้าเลือกการตั้งค่า Auto Camera Reverse Activation ไว้ กล้องจะเริ่มทำงานอีกครั้งโดยอัตโนมัติที่ความเร็ว 22 กม./ชม. (14 ไมล์ต่อชั่วโมง) ภายในเวลา 60 วินาที ถ้าความเร็วเกิน 50 กม./ชม. (31 ไมล์ต่อชั่วโมง) มุมมองภาพด้านหน้าจะไม่เริ่มทำงานอีก

มุมมองของกล้องตัวอื่นๆ จะดับลงที่ความเร็ว 15 กม./ชม. (9 ไมล์ต่อชั่วโมง) และจะไม่เริ่มทำงานอีก

เลือกมุมมองพื้นฐานสำหรับกล้องระบบช่วยจอดสำหรับการถอยหลัง

เมื่อเลือกฟังก์ชัน Auto Camera Reverse Activation ไว้ คนขับยังสามารถเลือกฟังก์ชันของกล้องที่ควรทำงานเมื่อถอยหลัง นั่นคือ กล้องส่องด้านหลัง หรือมุมมอง 360°* ได้อีกด้วย

1. กด Settings ในมุมมองบนสุดของจอแสดงผลส่วนกลาง
2. กดปุ่ม My Car → Park Assist
3. เลือก Rear View Instead of 360° เพื่อสั่งงาน/ยกเลิกการทำงานกล้องจับภาพด้านหลังเป็นมุมมองพื้นฐาน

ข้อมูลที่เกี่ยวข้อง

- เส้นขอบระบบช่วยจอดและส่วนแสดงข้อมูลของกล้องช่วยจอด* (น. 484)
- ข้อจำกัดของกล้องช่วยจอด* (น. 488)
- ตำแหน่งสวิทช์กุญแจ (น. 500)

ข้อจำกัดของกล้องช่วยจอด*

ฟังก์ชันกล้องช่วยจอดอาจจำกัดการทำงานในบางสถานการณ์

กล้องช่วยจอดไม่สามารถมองเห็นวัตถุทั้งหมดได้ในทุกสถานการณ์ คนขับต้องให้ความใส่ใจในข้อจำกัดต่างๆ ต่อไปนี้ :

i หมายเหตุ

ผู้จักรยานหรืออุปกรณ์เสริมอื่นที่ติดตั้งอยู่ที่ด้านหลังรถ อาจกีดขวางการมองเห็นของกล้องได้

ส่วนจุดบอด

ให้ความสนใจเป็นพิเศษว่าถึงแม้ว่าจะดูเหมือนว่ามีเพียงส่วนเล็กๆ ของรูปที่ถูกกีดขวาง แต่อาจเป็นบริเวณที่กว้างที่ถูกบดบังจากการมองเห็น ทำให้ตรวจไม่พบสิ่งกีดขวางจนกระทั่งรถอยู่ใกล้กับสิ่งกีดขวางมาก

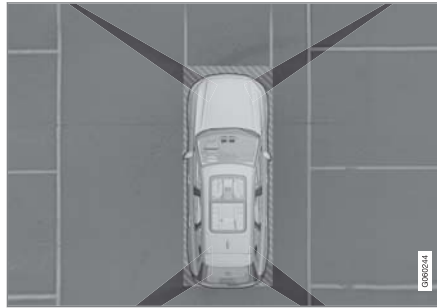

มีส่วน "จุดบอด" ระหว่างพื้นที่การมองเห็นของกล้อง

ในมุมมอง 360° สิ่งกีดขวาง/วัตถุอาจ "หายไป" ในช่องว่างระหว่างกล้องแต่ละตัว

กล้องผิดปกติ



ถ้าส่วนแสดงผลของกล้องใดกล้องหนึ่งเป็นสีดำและมีสัญลักษณ์นี้แสดงขึ้น แสดงว่ากล้องของส่วนนั้นไม่สามารถทำงานได้ ภาพต่อไปนี้ จะแสดงตัวอย่าง

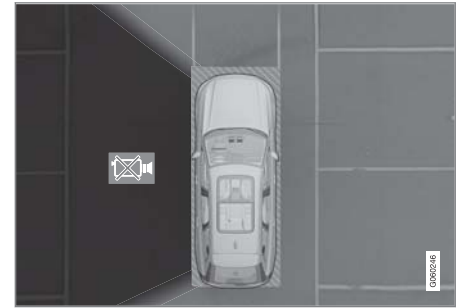

กล้องด้านซ้ายของรถไม่สามารถทำงานได้

ส่วนแสดงผลของกล้องเป็นสีดำ

ส่วนแสดงผลของกล้องเป็นสีดำยังแสดงขึ้นในกรณีต่อไปนี้อีกด้วย แต่จะไม่มีสัญลักษณ์ที่แสดงว่ากล้องเสียแสดงอยู่:

- เปิดประตู
- เปิดประตูท้าย
- กระงะมองข้างพับเข้า

ภาวะแสง

ภาพจากกล้องได้รับการปรับโดยอัตโนมัติตามภาวะแสงสว่างทั่วไป เนื่องจากมีการทำงานเช่นนี้ ทำให้รูปภาพแตกต่างกันเล็กน้อยในด้านความสว่างและคุณภาพ สภาพแสงน้อยอาจทำให้คุณภาพของภาพลดลง

การซ่อมบำรุง

ทำความสะอาดเลนส์กล้องเป็นประจำโดยใช้น้ำอุ่นและแชมพูล้างรถ ระวังอย่าให้เกิดรอยขีดข่วนบนเลนส์

หมายเหตุ

รักษาเลนส์กล้องของระบบช่วยจอดด้านหลังให้ปราศจากสิ่งสกปรก หิมะ และน้ำแข็ง เพื่อให้แน่ใจว่าฟังก์ชันการทำงานมีประสิทธิภาพสูงสุด ซึ่งสำคัญมากโดยเฉพาะในเวลาที่มีแสงสว่างน้อย

ข้อมูลที่เกี่ยวข้อง

- กล้องช่วยจอด* (น. 482)
- การเริ่มต้นการทำงานของกล้องช่วยจอด* (น. 487)
- เส้นของระบบช่วยจอดและส่วนแสดงข้อมูลของกล้องช่วยจอด* (น. 484)

ระบบช่วยนำทางขณะจอด*

ระบบช่วยจอดแบบแอคทีฟ (Park Assist Pilot - PAP) จะช่วยคนขับเข้าหรือออกจากช่องจอดรถ

ก่อนอื่น PAP จะตรวจสอบว่าช่องจอดมีพื้นที่มากพอ และจากนั้นจะช่วยคนขับในการหักเลี้ยวพวงมาลัยและเลี้ยวรถเข้าไปในช่องจอด

จอแสดงผลส่วนกลางจะแสดงสัญลักษณ์, ภาพกราฟิก และข้อความขั้นตอนการทำงานต่างๆ ที่ต้องกระทำ

หมายเหตุ

ฟังก์ชัน PAP จะวัดช่องจอดที่ว่างและบังคับพวงมาลัย - หน้าที่ของคนขับคือ:

- เฝ้าจับตาดูอย่างใกล้ชิดรอบๆ รถ
- ปฏิบัติตามคำแนะนำในจอแสดงผลส่วนกลาง
- เปลี่ยนเกียร์ (ถอยหลัง/เดินหน้า)
- ควบคุมและรักษาระดับความเร็วที่ปลอดภัย
- เบรกและหยุดรถ

คำเตือน

PAP ไม่ทำงานในทุกสถานการณ์ แต่ออกแบบมาให้ เป็นเพียงอุปกรณ์ช่วยเสริมเท่านั้น

คนขับเป็นผู้ที่รับผิดชอบต่อการขับรถยนต์อย่างปลอดภัย และการให้ความระมัดระวังต่อสิ่งรอบๆ รวมทั้งผู้ใช้รถใช้ถนนคนอื่นๆ ที่เคลื่อนที่เข้ามาหาหรือตัดผ่านในระหว่างการจอดด้วย

ประเภทของลักษณะการจอดรถ

PAP สามารถใช้ได้กับลักษณะการจอดรถที่แตกต่างกันดังต่อไปนี้

การจอดรถในแนวขนาน

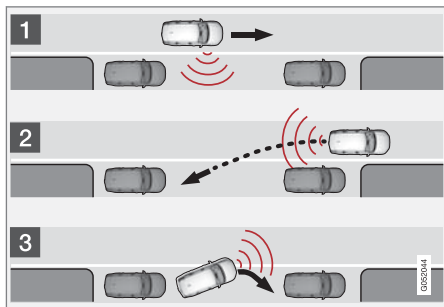

หลักการทำงานของ การจอดรถในแนวขนาน

ฟังก์ชัน PAP จะทำการจอดรถโดยใช้ขั้นตอนต่อไปนี้:

1. ช่องจอดรถจะถูกตรวจจับและวัดระยะ
2. รถจะถูกบังคับเข้าไปในช่องจอดในขณะที่ถอยหลัง
3. รถจะถูกควบคุมให้เข้าตำแหน่งในช่องจอดรถโดยการขับเคลื่อนหน้า/ถอยหลัง

การใช้ฟังก์ชัน Park Out จะทำให้รถคันที่จอดขนานกัน ได้รับการช่วยเหลือจาก PAP เพื่อขับออกจากช่องจอดรถด้วย - โปรดดูที่หัวข้อ "การออกจากช่องจอดรถ" ในส่วน "การจอดรถโดยใช้ระบบช่วยจอดแบบแอคทีฟ"

การจอดในแนวตั้งฉาก

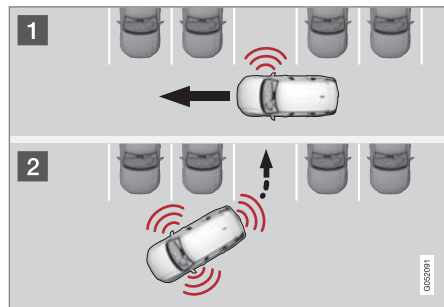

หลักการทำงานของ การจอดในแนวตั้งฉาก

ฟังก์ชัน PAP จะทำการจอดรถโดยใช้ขั้นตอนต่อไปนี้:

1. ช่องจอดรถจะถูกตรวจจับและวัดระยะ
2. รถจะถูกควบคุมเข้าไปในช่องจอดรถในระหว่างถอยหลัง และขับเข้าตำแหน่งในช่องจอดรถโดยการเดินหน้าและถอยหลัง

ⓘ หมายเหตุ

รถที่จอดในแนวตั้งฉาก **ไม่สามารถ**รับการช่วยเหลือจากฟังก์ชัน PAP Park Out เพื่อขับออกจากช่องจอดรถได้ - ฟังก์ชันนี้สามารถใช้ได้เฉพาะกับรถที่จอดในแนวขนานเท่านั้น

ข้อมูลที่เกี่ยวข้อง

- การจอดรถด้วยระบบช่วยจอดแบบแอคทีฟ* (น. 491)
- ข้อจำกัดของระบบช่วยนำทางขณะจอด* (น. 494)
- ข้อความของระบบช่วยนำทางขณะจอด* (น. 496)

การจอดรถด้วยระบบช่วยจอดรถแบบแอคทีฟ*

ระบบช่วยจอดรถแบบแอคทีฟ (Park Assist Pilot - PAP) จะช่วยคนขับจอดรถในสามขั้นตอน และยังช่วยคนขับในการขับรถออกจากช่องจอดด้วยเช่นกัน

หมายเหตุ

ฟังก์ชัน PAP จะวัดช่องจอดที่ว่างและบังคับพวงมาลัย - หน้าที่ของคนขับคือ:

- เฝ้ายับตาอยู่อย่างใกล้ชิดรอบๆ รถ
- ปฏิบัติตามคำแนะนำในจอแสดงผลส่วนกลาง
- เปลี่ยนเกียร์ (ถอยหลัง/เดินหน้า)
- ควบคุมและรักษาระดับความเร็วที่ปลอดภัย
- เบรกและหยุดรถ

PAP จะสามารถทำงานได้เมื่อสภาพต่างๆ เป็นไปตามเงื่อนไขต่อไปนี้เมื่อสตาร์ทเครื่องยนต์:

- ไม่มีการติดตั้งรถพ่วงเข้ากับรถ
- ความเร็วรถจะต้องต่ำกว่า 30 กม./ชม. (20 ไมล์ต่อชั่วโมง)

หมายเหตุ

ระยะห่างระหว่างรถกับช่องจอดควรมีระยะ 0.5-1.5 เมตร ในขณะที่ PAP กำลังค้นหาช่องจอดอยู่

การจอดรถ

ฟังก์ชัน PAP จะทำการจอดรถโดยใช้ขั้นตอนต่อไปนี้:

1. ช่องจอดจะถูกตรวจจับและวัดระยะ
2. รถจะถูกบังคับเข้าไปในช่องจอดในขณะที่ถอยหลัง
3. รถยนต์จะถูกจัดเข้าในที่จอด - จากนั้นระบบอาจร้องขอให้คนขับทำการเปลี่ยนเกียร์

การค้นหาและการวัดช่องจอดรถ



การสั่งงานฟังก์ชันสามารถทำได้ในมุมมองฟังก์ชันของจอแสดงผลส่วนกลาง

นอกจากนี้ ยังสามารถเข้าถึงจากมุมมองกล้องแสดงภาพได้อีกด้วย

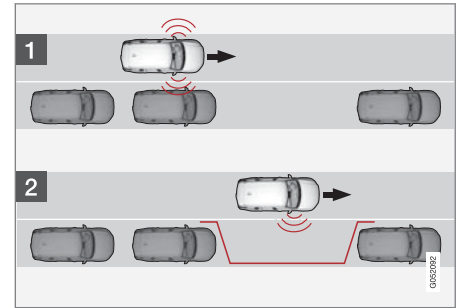

หลักการทำงานของ การจอดในแนวขนาน

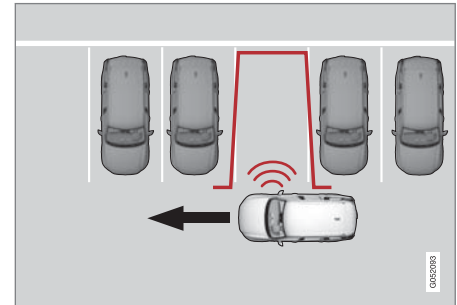

หลักการทำงานของ การจอดในแนวตั้งฉาก

ระบบสนับสนุนคนขับ

1. ขับรถด้วยความเร็วต่ำกว่า 30 กม./ชม (20 ไมล์ต่อชั่วโมง) สำหรับการจอดในแนวขนาน หรือ 20 กม./ชม. (12 ไมล์ต่อชั่วโมง) สำหรับการจอดในแนวตั้งฉาก
2. ตะขู่มุม Park In ในมุมมองฟังก์ชันการทำงาน
 - > PAP จะค้นหาที่จอดรถและตรวจสอบว่าที่จอดนั้นมีขนาดใหญ่พอหรือไม่
3. คอยดูจอแสดงผลส่วนกลางตลอดเวลา และเตรียมพร้อมที่จะหยุดรถเมื่อภาพกรรพิกและข้อความแจ้งว่าพบช่องจอดรถที่เหมาะสมแล้ว
 - > หน้าต่างแบบผุดขึ้นจะแสดงขึ้น
4. เลือก Parallel parking หรือ Perpendicular parking และเข้าเกียร์ถอยหลัง

i หมายเหตุ

PAP จะค้นหาช่องจอดรถ, แสดงคำแนะนำ และนำรถเข้าช่องจอดรถที่อยู่ทางด้านผู้โดยสาร แต่ถ้าจำเป็น สามารถจอดรถยนต์ที่ด้านคนขับของถนนได้ด้วยเช่นกัน:

- สิ่งงานไฟเลี้ยวที่ด้านคนขับ จากนั้นระบบจะค้นหาช่องจอดรถที่ว่างที่ด้านนั้นของรถแทน

การถอยหลังเข้าสู่ช่องจอดรถ

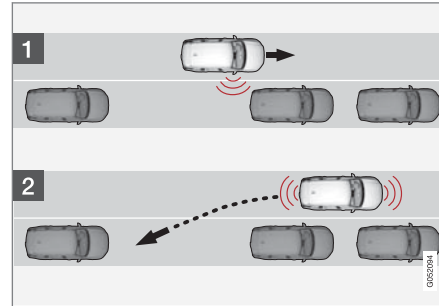

แนวขนาน

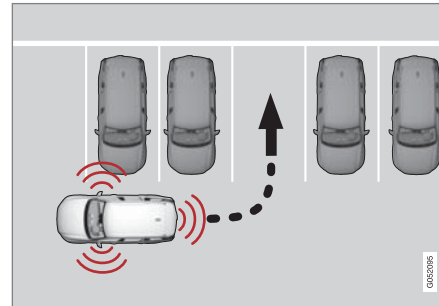

แนวตั้งฉาก

1. ตรวจสอบว่าไม่มีสิ่งใดอยู่ด้านหลังรถ

2. ถอยหลังช้าๆ อย่างระมัดระวังโดยไม่ต้องจับพวงมาลัย และใช้ความเร็วไม่เกิน 7 km/h (4 mph)
 - > จากนั้น PAP จะหักเลี้ยวรถเข้าในช่องจอดรถ
3. คอยดูจอแสดงผลส่วนกลางตลอดเวลา และเตรียมพร้อมที่จะหยุดรถเมื่อมีการร้องขอโดยใช้ภาพกรรพิกและข้อความ

i หมายเหตุ

- อย่าให้มืออยู่ใกล้พวงมาลัยเมื่อฟังก์ชัน PAP ทำงาน
- ต้องแน่ใจว่า ไม่มีสิ่งใดกีดขวางพวงมาลัยและพวงมาลัยสามารถหมุนได้อย่างอิสระ
- เพื่อให้ได้ผลสูงสุด กรุณา รอจนกว่าพวงมาลัยจะหมุนก่อนที่จะเริ่มการขับถอยหลัง/เดินหน้า

การจัดตำแหน่งรถในช่องจอดรถ

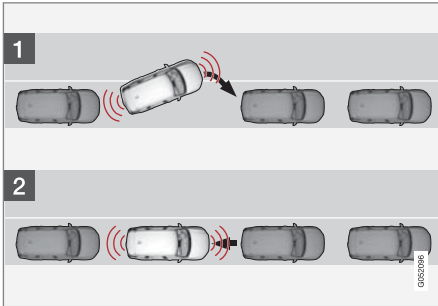

แนวขนาน

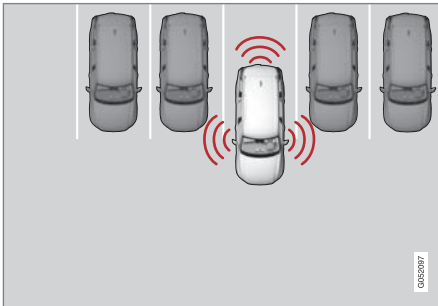

แนวตั้งฉาก

1. เลื่อนเกียร์ไปที่ตำแหน่ง D รอจนกว่าจะมีการหมุนพวงมาลัยและขับเดินหน้าช้าๆ

2. คอยดูจอแสดงผลส่วนกลางตลอดเวลา และเตรียมพร้อมที่จะหยุดรถเมื่อมีการร้องขอโดยใช้ภาพกราฟิกและข้อความ
3. เข้าเกียร์ถอยหลังและขับถอยหลังช้าๆ
4. คอยดูจอแสดงผลส่วนกลางตลอดเวลา และเตรียมพร้อมที่จะหยุดรถเมื่อมีการร้องขอโดยใช้ภาพกราฟิกและข้อความ

ฟังก์ชันนี้จะหยุดทำงานโดยอัตโนมัติ โดยจะมีภาพกราฟิกและข้อความแสดงว่าได้จอดเสร็จแล้ว คนขับอาจจำเป็นต้องแก้ไขตำแหน่งการจอด เฉพาะเมื่อคนขับสามารถกำหนดได้ว่ารถยนต์ได้จอดอย่างถูกต้องแล้ว

! สำคัญ

เมื่อมีการใช้งานเซ็นเซอร์โดย PAP การเตือนระยะห่างจะดับลงเมื่อเปรียบเทียบกับการใช้งานเซ็นเซอร์โดยระบบ Park Assist

การออกจากช่องจอดรถ

i หมายเหตุ

เมื่อขับรถออกจากช่องจอดรถ จะสามารถใช้งานฟังก์ชัน Park Out ได้เฉพาะสำหรับรถที่จอดในแนวขนานเท่านั้น - ฟังก์ชันนี้จะไม่สามารถทำงานได้สำหรับรถที่จอดในแนวตั้งฉาก



การสั่งงานฟังก์ชัน Park Out สามารถทำได้ในมุมมองฟังก์ชันของจอแสดงผลส่วนกลาง

1. ตะโกนที่ปุ่ม Park Out ในมุมมองฟังก์ชันการทำงาน
2. ใช้ไฟเลี้ยวในการเลือกทิศทางที่รถจะออกจากช่องจอดรถ
3. คอยดูจอแสดงผลส่วนกลางตลอดเวลา ปฏิบัติตามคำแนะนำในลักษณะเดียวกับการจอดรถ

ฟังก์ชันนี้คิดว่าพวงมาลัยจะ "ดึง" กลับ เมื่อฟังก์ชันการทำงานสิ้นสุดลง จากนั้นคนขับต้องหมุนพวงมาลัยกลับไปจนสุดเพื่อออกจากช่องจอดรถ



◀◀ ถ้า PAP ตรวจพบว่าคนขับสามารถออกจากช่องจอดรถได้โดยไม่ต้องหักเลี้ยวเพิ่มเติม ฟังก์ชันการทำงานจะหยุดลง แม้ว่าคนขับจะสังเกตเห็นได้ว่ารถยังคงอยู่ในช่องจอดรถ

ข้อมูลที่เกี่ยวข้อง

- ระบบช่วยนำทางขณะจอด* (น. 489)
- ข้อจำกัดของระบบช่วยนำทางขณะจอด* (น. 494)
- ข้อความของระบบช่วยนำทางขณะจอด* (น. 496)

ข้อจำกัดของระบบช่วยนำทางขณะจอด*

ฟังก์ชันระบบช่วยจอดแบบแอสซิสต์ (Park Assist Pilot – PAP -) อาจมีการทำงานแบบจำกัดในบางสถานการณ์

การจอดรถหยุดลง

ขั้นตอนการจอดจะหยุดลง:

- เมื่อคนขับจับพวงมาลัย
- เมื่อความเร็วรถสูงเกินไป นั่นคือสูงกว่า 7 กม./ชม. (4 ไมล์ต่อชั่วโมง)
- ถ้าคนขับกด Cancel บนจอแสดงผลส่วนกลาง
- เมื่อระบบเบรกแบบป้องกันล้อล็อกหรือระบบควบคุมเสถียรภาพแบบอิเล็กทรอนิกส์ทำงาน กล่าวคือ เมื่อล้อสูญเสียการเกาะถนนบนถนนที่ลื่น

ข้อความในจอแสดงผลส่วนกลางจะระบุสาเหตุที่ทำให้การจอดรถหยุดลง

i หมายเหตุ

สิ่งสกปรก, น้ำแข็งและหิมะที่ปิดบังเซ็นเซอร์จะทำให้ประสิทธิภาพการทำงานลดลงและอาจไปกีดขวางการวัดได้

! **สำคัญ**

ในบางสถานการณ์ PAP จะไม่สามารถค้นหาหรือหาทางจอดได้ สาเหตุหนึ่งที่เป็นไปได้คือ มีการแทรกแซงการทำงานโดยเซ็นเซอร์ซึ่งตรวจจับเสียงภายนอกได้ที่ความถี่เดียวกับความถี่ที่กระตุ้นการทำงานของระบบ

เช่น เสียงแตร, ยางเปียกบนถนนลาดยาง, เบรกลม และเสียงท่อไอเสียจากรถจักรยานยนต์ เป็นต้น

ความรับผิดชอบของคนขับ

คนขับควรระลึกไว้อยู่เสมอว่า PAP เป็นเพียงฟังก์ชันช่วยเหลือเท่านั้น ไม่ใช่ฟังก์ชันอัตโนมัติเต็มรูปแบบและอาจมีข้อผิดพลาดได้ ดังนั้นคนขับต้องเตรียมพร้อมที่จะหยุดขั้นตอนการจอดอยู่ตลอดเวลา

นอกจากนี้ในระหว่างการจอดยังมีรายละเอียดที่ต้องระลึกอยู่เสมอ เช่น

- PAP จะเริ่มทำงานจากตำแหน่งในปัจจุบันของรถที่จอดอยู่ ถ้าท่านจอดรถไว้อย่างไม่เหมาะสม ยางรถและขอบกระทะล้ออาจชำรุดเสียหายเนื่องจากการชนกับขอบทางได้
- PAP ได้รับการออกแบบขึ้นมาเพื่อช่วยในการจอดบนถนนที่ตรง ไม่โค้งหรืออยู่ในโค้งหักคอก ด้วย

เหตุนี้ ให้ตรวจสอบให้แน่ใจว่ารถอยู่ในแนวขนานกันช่องจอดรถเมื่อ PAP ทำการวัดระยะ

- ช่องจอดรถบนถนนที่แคบอาจไม่สามารถเข้าจอดได้เสมอไป เนื่องจากพื้นที่สำหรับการเลี้ยวรถอาจไม่เพียงพอ
- พึงระวังไว้เสมอว่าในระหว่างการจอด ด้านหน้าของรถจะหันออกไปในช่องทางการจราจร
- เมื่อทำการคำนวณระยะเลี้ยวรถเพื่อเข้าจอด วัตถุที่อยู่สูงกว่าบริเวณตรวจจပ်ของเซ็นเซอร์จะไม่ถูกนำมาพิจารณา ซึ่งอาจทำให้ PAP เลี้ยวรถเข้าไปในช่องจอดรถก่อนถึงระยะที่ถูกต้อง ด้วยเหตุนี้ จึงควรหลีกเลี่ยงช่องจอดรถในลักษณะนี้
- คนขับมีหน้าที่ที่จะตัดสินใจว่าบริเวณที่เลือกโดย PAP นั้นเหมาะสมสำหรับการจอดหรือไม่
- ใช้ยางที่ได้รับการรับรอง²⁸ พร้อมความดันลมยางที่ถูกต้อง เนื่องจากอาจส่งผลกระทบต่อความสามารถในการจอดรถของ PAP
- ฝนตกหนักหรือหิมะอาจเป็นสาเหตุให้ระบบทำการวัดพื้นที่จอดรถไม่ถูกต้อง

- ห้ามใช้ PAP ถ้าติดตั้งโซ่กันลื่นหรือล้ออะไหล่
- ห้ามใช้ PAP ถ้ามีการบรรทุกวัตถุใดๆ ที่ยื่นออกจากตัวรถ
- ช่องจอดรถที่ตั้งฉากอาจตรวจจပ်ไม่พบ หรือไม่มี ความจำเป็นที่จะแสดงขึ้น ถ้ารถที่จอดอยู่คันหนึ่งจอดยื่นออกไปมากกว่ารถคันอื่นที่จอดอยู่

! สำคัญ

การเปลี่ยนไปใช้กระทะล้อที่ได้รับการรับรองให้ใช้ได้แบบอื่น และ/หรือ ขนาดยางขนาดอื่น อาจทำให้เส้นรอบวงของยางเปลี่ยนแปลงไป ซึ่งหมายความว่าอาจจำเป็นต้องอัปเดตพารามิเตอร์ของระบบ PAP ไปรถบริการศูนย์บริการ โดยขอแนะนำให้ผู้ศูนย์บริการของวอลโว่ที่ได้รับการแต่งตั้งอย่างเป็นทางการ

การซ่อมบำรุง

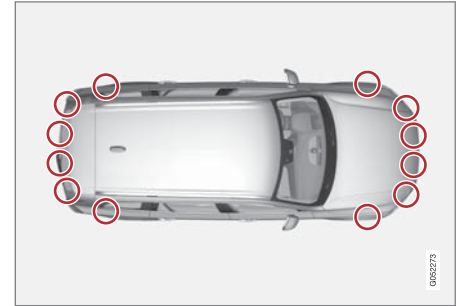

ตำแหน่งของเซ็นเซอร์ PAP²⁹

เพื่อให้ฟังก์ชัน PAP สามารถทำงานได้อย่างถูกต้อง จะต้องทำความสะอาดเซ็นเซอร์ของระบบด้วยน้ำสะอาด และแชมพูล้างรถเป็นประจำ

ข้อมูลที่เกี่ยวข้อง

- ระบบช่วยนำทางขณะจอด* (น. 489)
- การจอดรถด้วยระบบช่วยจอดรถแบบแคดที่พี* (น. 491)

²⁸ "ยางที่ได้รับอนุมัติ" หมายถึงยางที่เป็นชนิดและยี่ห้อเดียวกันกับยางที่ติดตั้งไว้เมื่อรถยนต์ได้รับการส่งมอบมาจากโรงงาน

²⁹ หมายเหตุ: ภาพประกอบจะแสดงตัวอย่างแบบคร่าวๆ เท่านั้น รายละเอียดอาจแตกต่างกันไปในรถแต่ละรุ่น

ระบบสนับสนุนคนขับ

ข้อความของระบบช่วยนำทางขณะจอด*

ข้อความจำนวนหนึ่งที่เกี่ยวข้องกับ Park Assist

Pilot – PAP สามารถแสดงขึ้นบนจอแสดงผล

สำหรับคนขับได้

ในตารางต่อไปนี้คือตัวอย่าง

ข้อความ	ความหมาย
Park Assist System Sensors blocked, cleaning needed	เซ็นเซอร์ของระบบหนึ่งตัวหรือมากกว่าถูกปิดบัง ตรวจสอบและแก้ไขในทันทีที่เป็นไปได้
Park Assist System Unavailable Service required	ระบบไม่ทำงานตามปกติ ขอแนะนำให้ติดต่อศูนย์บริการของวอลโว่ที่ได้รับการแต่งตั้ง

ข้อมูลที่เกี่ยวข้อง

- ระบบช่วยนำทางขณะจอด* (น. 489)
- การจอดรถด้วยระบบช่วยจอดแบบแอคทีฟ*
(น. 491)
- ข้อจำกัดของระบบช่วยนำทางขณะจอด* (น. 494)

การสตาร์ท และการขับขี

ระบบล๊อคตามระดับแอลกอฮอล์*

การทำงานของระบบล๊อคตามระดับแอลกอฮอล์คือ ป้องกันไม่ให้ผู้ที่มึนเมาจากการดื่มแอลกอฮอล์ขับ ขีรถยนต์ ก่อนที่จะสตาร์ทเครื่องยนต์ คนขับต้อง ทดสอบลมหายใจเพื่อยืนยันว่าคนขับไม่ได้อยู่ภาย ใต้ฤทธิ์ของอัลกอฮอล์ การเปรียบเทียบมาตรฐานของ ระบบล๊อคตามระดับแอลกอฮอล์ดำเนินการตามค่า ขีดจำกัดของแต่ละตลาดที่มีการบังคับใช้ตาม กฎหมาย

รถมีอินเทอร์เฟซสำหรับการเชื่อมต่อทางไฟฟ้าของระบบ ล๊อคตามระดับแอลกอฮอล์สำหรับยี่ห้อและรุ่นต่างๆ ที่ วอลโว่แนะนำให้ใช้ อินเทอร์เฟซนี้จะช่วยในการเชื่อมต่อ ระบบล๊อคตามระดับแอลกอฮอล์ และให้ตัวเลือกสำหรับ ฟังก์ชันการทำงานที่รวมอยู่ในตัว โดยรวมถึงข้อความที่ เกี่ยวข้องกับระบบล๊อคตามระดับแอลกอฮอล์บนจอ แสดงผลหลักของรถด้วย สำหรับข้อมูลโดยเฉพาะเกี่ยว กับระบบล๊อคตามระดับแอลกอฮอล์ โปรดดูในคู่มือ สำหรับเจ้าของรถ

คำเตือน

ระบบล๊อคตามระดับแอลกอฮอล์เป็นเพียงเครื่องมือ ช่วย ไม่ได้ทำให้ความรับผิดชอบของคนขับหมดไป แต่อย่างใด ถือเป็นหน้าที่ของคนขับที่ต้องมีสติและ ตั้งตัวอยู่เสมอและขับรถอย่างปลอดภัย

การบายพาสระบบล๊อคตามระดับแอลกอฮอล์* ในกรณีฉุกเฉินหรือเมื่อระบบล๊อคตามระดับ แอลกอฮอล์ไม่ทำงาน ท่านสามารถบายพาสระบบ ล๊อคตามระดับแอลกอฮอล์ เพื่อให้สามารถขับขี รถยนต์ได้

สำหรับการยกเลิกการทำงานของระบบล๊อคตามระดับ แอลกอฮอล์แต่ละชุด โดยดูที่คำแนะนำการใช้งานของ อุปกรณ์นั้นๆ

การสั่งงานฟังก์ชันการบายพาส Bypass

หมายเหตุ

การสั่งงานการบายพาสทั้งหมดจะถูกบันทึกไว้ใน หน่วยความจำในชุดควบคุมของระบบล๊อคตาม ระดับแอลกอฮอล์ ไม่สามารถยกเลิกการบายพาสได้

ข้อความ Blow into alcolock Bypass instead? จะ แสดงขึ้นบนหน้าจอ:

- เลือกบายพาสโดยการกดปุ่ม O ที่แป้นกดทางด้าน ขวามองมาซ้ายหนึ่งครั้ง
 - > ในตอนนี้ ระบบล๊อคตามระดับแอลกอฮอล์จะถูก บายพาส และท่านจะสามารถสตาร์ทรถได้

จำนวนครั้งที่สามารถทำการบายพาสได้ก่อนที่จะต้องเข้ารับบริการจะถูกเลือกไว้ในระหว่างการติดตั้งระบบ ล็อคตามระดับแอลกอฮอล์

ข้อมูลที่เกี่ยวข้อง

- ก่อนสตาร์ทเครื่องยนต์ที่มีระบบล็อคตามระดับ แอลกอฮอล์ (น. 499)
- การสตาร์ทตรถ (น. 502)

ก่อนสตาร์ทเครื่องยนต์ที่มีระบบล็อคตามระดับ แอลกอฮอล์

ระบบล็อคตามระดับแอลกอฮอล์จะเปิดการทำงาน โดยอัตโนมัติ และพร้อมสำหรับใช้งานเมื่อเปิด ประตูรถ

สิ่งที่ต้องระลึกอยู่เสมอ

เพื่อให้ทำงานอย่างถูกต้องและได้ผลการวัดที่แม่นยำที่สุดเท่าที่จะเป็นไปได้:

- หลีกเลี่ยงการทานอาหารหรือการดื่มประมาณ 5 นาที ก่อนการทดสอบลมหายใจ
- หลีกเลี่ยงการขีดล้างกระจกหน้ารถในปริมาณมาก - อัลกอฮอล์ในน้ำยาล้างอาจทำให้ผลลัพธ์ที่วัดได้ไม่ถูกต้อง

i หมายเหตุ

หลังจากขับขี ท่านจะสามารถสตาร์ทตรถอีกครั้ง ภายใน 30 นาที ได้ โดยไม่ต้องวัดปริมาณ แอลกอฮอล์ใหม่อีกครั้ง

ข้อมูลที่เกี่ยวข้อง

- การบายพาสระบบล็อคตามระดับแอลกอฮอล์* (น. 498)
- การสตาร์ทตรถ (น. 502)

ตำแหน่งสวิตช์กุญแจ

ระบบไฟฟ้าของรถสามารถตั้งในอยู่ในระดับ/
ตำแหน่งต่างๆ ได้ ซึ่งฟังก์ชันที่สามารถใช้งานได้ที
ระดับ/ตำแหน่งต่างๆ จะแตกต่างกัน

เพื่อช่วยในการใช้งานฟังก์ชันการทำงานที่มีอยู่จำกัดใน
ขณะที่เครื่องยนต์ไม่ทำงาน จะสามารถตั้งระบบไฟฟ้า
ของรถได้ 3 ระดับ นั่นคือ 0, I และ II เราจะต้องอิงถึง
ระดับเหล่านี้ด้วยคำว่า "ตำแหน่งสวิตช์กุญแจ" ในคู่มือ
สำหรับเจ้าของรถฉบับนี้

ตารางต่อไปนี้จะแสดงฟังก์ชันที่สามารถใช้งานได้ที
ระดับ/ตำแหน่งสวิตช์กุญแจแต่ละระดับ/ตำแหน่ง:

ระดับ	การทำงานต่างๆ
0	<ul style="list-style-type: none"> • มาตราวัดระยะทาง, นาฬิกา และเกจวัดอุณหภูมิจะติดสว่างขึ้น • ที่นั่งแบบปรับด้วยระบบไฟฟ้าจะสามารถปรับได้ • กระจกไฟฟ้าสามารถใช้งานได้ • จอแสดงผลส่วนกลางจะเริ่มทำงานและสามารถใช้งานได้ • ท่านสามารถเริ่มการทำงานของเครื่องเสียงได้ <p>ฟังก์ชันจะถูกควบคุมตามเวลาในตำแหน่งสวิตช์กุญแจตำแหน่งนี้ และจะหยุดทำงานโดยอัตโนมัติหลังจากผ่านไปช่วงเวลาหนึ่ง</p>

ระดับ	การทำงานต่างๆ
I	<ul style="list-style-type: none"> • หลังคาแบบพาโนรามา, กระจกไฟฟ้า, ช่องจ่ายไฟ 12 โวลต์ในห้องผู้โดยสาร, ระบบนำทาง, โทรศัพท, พัดลมระบายอากาศ, และที่ปัดน้ำฝนกระจกหน้าสามารถทำงานได้ • ที่นั่งแบบปรับด้วยระบบไฟฟ้าจะสามารถปรับได้ • ปลั๊กไฟ 12 โวลต์ในห้องเก็บสัมภาระสามารถใช้งานได้ • เครื่องเสียงจะเริ่มทำงานอีกครั้งโดยอัตโนมัติถ้าเครื่องเสียงทำงานอยู่เมื่ót่านออกจากรถ <p>เมื่อสวิตช์กุญแจอยู่ที่ตำแหน่งนี้ กระแสไฟฟ้าที่ใช้จะมาจากแบตเตอรี่</p>

ระดับ	การทำงานต่างๆ
II	<ul style="list-style-type: none"> ไฟหน้าสว่างขึ้น หลอดไฟเตือน/หลอดไฟแสดงสว่างเป็นเวลา 5 วินาที ระบบอื่นๆ อีกหลายระบบจะทำงานอย่างไรก็ตาม จะสามารถสั่งงานการทำงาน ความร้อนที่นึ่งและกระจกหลังได้หลังที่สตาร์ทตรงแล้วเท่านั้น <p>ตำแหน่งสวิตช์กุญแจตำแหน่งนี้จะใช้กำลังไฟฟ้าจากแบตเตอรี่อย่างมาก ดังนั้นจึงควรหลีกเลี่ยงการใช้ตำแหน่งนี้!</p>

การเลือกตำแหน่งสวิตช์กุญแจ



ปุ่มสตาร์ทที่คอนโซลบริเวณพวงเลากกลาง

- ตำแหน่งสวิตช์กุญแจ 0 - ปลดล็อกครดและเก็บกุญแจรีโมตคอนโทรลไว้ภายในรถ

i **หมายเหตุ**

ในการไปที่ตำแหน่ง I หรือ II **โดยไม่มี**การสตาร์ทเครื่องยนต์ - ห้ามเหยียบแป้นเบรก หรือแป้นคลัตช์สำหรับรถที่มีเกียร์ธรรมดา เมื่อเลือกตำแหน่งสวิตช์กุญแจเหล่านี้

- ตำแหน่งสวิตช์กุญแจ I - หมุนปุ่มสตาร์ทไปที่ตำแหน่ง START แล้วปล่อยปุ่ม ตัวควบคุมจะกลับไปยังตำแหน่งเริ่มต้นโดยอัตโนมัติ
- ตำแหน่งสวิตช์กุญแจ II - หมุนปุ่มสตาร์ทไปที่ตำแหน่ง START แล้วค้างไว้ที่ตำแหน่ง START เป็นเวลาประมาณ 4 วินาที จากนั้นให้ปล่อยปุ่ม ซึ่งปุ่มจะกลับไปยังตำแหน่งเริ่มต้นโดยอัตโนมัติ
- กลับไปตำแหน่งสวิตช์กุญแจ 0 - ในการกลับไปตำแหน่งสวิตช์กุญแจ 0 จากตำแหน่ง I และ II - หมุนปุ่มสตาร์ทไปที่ตำแหน่ง STOP แล้วปล่อยปุ่ม ตัวควบคุมจะกลับไปยังตำแหน่งเริ่มต้นโดยอัตโนมัติ

ข้อมูลที่เกี่ยวข้อง

- การสตาร์ทตรง (น. 502)
- การเปลี่ยนตำแหน่งสวิตช์กุญแจของรถไปที่ตำแหน่ง OFF (น. 503)
- จอแสดงผลสำหรับคนขับ (น. 106)

การสตาร์ทรถ

การสตาร์ทรถทำได้โดยใช้กุญแจรีโมตคอนโทรลและปุ่มสตาร์ทที่คอนโซลระหว่างที่นั่งด้านหน้า



ปุ่มสตาร์ทที่คอนโซลบริเวณโพงเพลากลาง

ในระหว่างการสตาร์ทรถ ท่านไม่จำเป็นต้องเสียบหรือใช้งานกุญแจรีโมตคอนโทรลแต่อย่างใด เนื่องจากระบบการสตาร์ทแบบไม่ใช้กุญแจ (Passive Start) ติดตั้งอยู่

ในการสตาร์ทรถ:

1. กุญแจรีโมตคอนโทรลจะต้องอยู่ภายในรถ สำหรับรถที่มี Passive Start กุญแจจะต้องอยู่ในส่วนด้านหน้าของห้องโดยสาร ถ้ามีมือป้อนพิเศษการล็อก/ปลดล็อกแบบไม่ใช้กุญแจ (Passive Entry*) กุญแจสามารถอยู่ที่ตำแหน่งใดก็ได้ภายในรถ
2. สำหรับรถที่มีการเปลี่ยนเกียร์แบบเกียร์อัตโนมัติ ตรวจสอบให้แน่ใจว่าเกียร์อยู่ในตำแหน่ง P หรือ N สำหรับรถที่มีการเปลี่ยนเกียร์แบบเกียร์ธรรมดา ต้องแน่ใจว่าคันเกียร์อยู่ในตำแหน่งเกียร์ว่าง และได้เหยียบแป้นคลัตช์หรือแป้นเบรกแล้ว
3. เหยียบแป้นเบรก¹จนสุด
4. หมุนปุ่มสตาร์ทไปที่ตำแหน่ง START แล้วปล่อยปุ่มตัวควบคุมจะกลับไปยังตำแหน่งเริ่มต้นโดยอัตโนมัติ

i หมายเหตุ

สำหรับรถที่ใช้เครื่องยนต์ดีเซล อาจมีการหน่วงเวลาเล็กน้อยก่อนที่จะเริ่มการสตาร์ท

เมื่อสตาร์ทเครื่องยนต์ มอเตอร์สตาร์ทจะทำงานจนกระทั่งเครื่องยนต์สตาร์ทติดแล้ว หรือจนกระทั่งการป้องกันความร้อนสูงเกินถูกกระตุ้นให้ทำงาน



ตำแหน่งของตัวอ่านสัญญาณในคอนโซลบริเวณโพงเพลากลาง ถ้าข้อความ Car key not found แสดงขึ้นในจอแสดงผล สำหรับคนขับเมื่อสตาร์ทรถ ให้วางกุญแจรีโมตคอนโทรลไว้ที่ตัวอ่านสัญญาณในที่วางแก้ว จากนั้นลองสตาร์ทใหม่อีกครั้ง

¹ ถ้ารถกำลังเคลื่อนที่อยู่ การหมุนปุ่มสตาร์ทไปที่ตำแหน่ง START ก็เพียงพอสำหรับการสตาร์ทเครื่องยนต์

❗ **หมายเหตุ**

เมื่อวางกุญแจรีโมตคอนโทรลไว้ในที่วางแก้ว ต้องแน่ใจว่าไม่มีกุญแจรถดอกอื่น, วัตถุที่เป็นโลหะ หรืออุปกรณ์อิเล็กทรอนิกส์ (เช่น โทรศัพท์มือถือ, แท็บเล็ต, แล็ปท็อป หรือเครื่องชาร์จ) อยู่ในที่วางแก้ว กุญแจรถหลายดอกที่วางอยู่ใกล้กันในที่วางแก้วสามารถสร้างสัญญาณรบกวนกันและกันได้

❗ **สำคัญ**

หากเครื่องยนต์ไม่สตาร์ทหลังจากรถจอด 3 ครั้งแล้ว ให้รอนาน 3 นาทีก่อนที่จะลองใหม่อีกครั้ง ความสามารถในการสตาร์ทจะเพิ่มขึ้นหลังจากที่ปล่อยให้แบตเตอรี่กลับคืนสู่สภาพเดิม

⚠ **คำเตือน**

ห้าม ดึงกุญแจรีโมตคอนโทรลออกจากรถในขณะที่กำลังขับหรือในขณะที่กำลังถูกฟ่วงลาก

⚠ **คำเตือน**

นำกุญแจรีโมตคอนโทรลติดตัวไปด้วยเสมอเมื่อออกจากรถ และตรวจสอบให้แน่ใจว่าระบบไฟฟ้าของรถ (สวิตช์กุญแจ) อยู่ที่ตำแหน่ง 0 โดยเฉพาะอย่างยิ่งเมื่อมีเด็กอยู่ในรถ

❗ **หมายเหตุ**

สำหรับเครื่องยนต์บางประเภทอาจได้ยินเสียงรอบเดินเบาได้ชัดกว่าปกติ ในระหว่างการสตาร์ทขณะเย็น อันเป็นการทำงานเพื่อให้ระบบไอเสียถึงอุณหภูมิการทำงานปกติโดยเร็วเท่าที่ทำได้ ซึ่งจะช่วยลดการปล่อยมลพิษในไอเสียและป้องกันสภาพแวดล้อม

ข้อมูลที่เกี่ยวข้อง

- ตำแหน่งสวิตช์กุญแจ (น. 500)
- การเปลี่ยนตำแหน่งสวิตช์กุญแจของรถไปที่ตำแหน่ง OFF (น. 503)
- กุญแจรีโมตคอนโทรล (น. 320)
- การเปลี่ยนแบตเตอรี่ในกุญแจรีโมตคอนโทรล (น. 345)

การเปลี่ยนตำแหน่งสวิตช์กุญแจของรถไปที่ตำแหน่ง OFF

การเปลี่ยนตำแหน่งสวิตช์กุญแจของรถไปที่ตำแหน่ง OFF ทำได้โดยใช้ปุ่มสตาร์ทที่คอนโซลระหว่างที่นั่งด้านหน้า



ปุ่มสตาร์ทที่คอนโซลบริเวณไฟงเพลิงกลาง

ในการเปลี่ยนตำแหน่งสวิตช์กุญแจของรถไปที่ตำแหน่ง OFF:

- หมุนปุ่มสตาร์ทไปที่ตำแหน่ง STOP แล้วปล่อยปุ่ม - สวิตช์กุญแจของรถจะเปลี่ยนไปเป็นตำแหน่ง OFF ตัวควบคุมจะกลับไปยังตำแหน่งเริ่มต้นโดยอัตโนมัติ

การสตาร์ทและการขับขี

◀◀ ถ้าคันเกียร์ไม่อยู่ในตำแหน่ง P หรือถ้ารถยนต์กำลังเคลื่อนที่:

- จับปุ่มค้างไว้ที่ตำแหน่ง STOP จนกว่าสวิตช์กุญแจของรถจะเปลี่ยนไปที่ตำแหน่ง OFF

ข้อมูลที่เกี่ยวข้อง

- การสตาร์ทรถ (น. 502)

ล๊อคพวงมาลัย

ในบางกรณี (เช่น เมื่อรถถูกขโมยไป เป็นต้น) ล๊อคพวงมาลัยจะทำให้การบังคับเลี้ยวทำได้ยาก ท่านอาจได้ยินเสียงกลไกการทำงานในขณะที่ล๊อคหรือปลดล๊อคพวงมาลัย

การสั่งงานตัวล๊อคพวงมาลัย

ตัวล๊อคพวงมาลัยจะทำงานเมื่อล๊อครถจากภายนอกและดับเครื่องยนต์แล้ว ถ้าปลดล๊อครถยนต์ทิ้งไว้ ล๊อคพวงมาลัยจะทำการล๊อคโดยอัตโนมัติหลังเวลาผ่านไปชั่วขณะ

การยกเลิกการทำงานของตัวล๊อคพวงมาลัย

ล๊อคพวงมาลัยจะหยุดทำงานเมื่อปลดล๊อครถจากภายนอก ในกรณีที่ไม่มีการล๊อครถ ถ้ามีกุญแจรีโมตคอนโทรลอยู่ในห้องโดยสาร และมีการสตาร์ทเครื่องยนต์โดยการหมุนปุ่มสตาร์ทไปที่ตำแหน่ง START ก็เพียงพอสำหรับการปลดล๊อคตัวล๊อคพวงมาลัย

ข้อมูลที่เกี่ยวข้อง

- การสตาร์ทรถ (น. 502)
- การเปลี่ยนตำแหน่งสวิตช์กุญแจของรถไปที่ตำแหน่ง OFF (น. 503)
- พวงมาลัย (น. 196)

การใช้การพ่วงสตาร์ทกับแบตเตอรี่อีกชุดหนึ่ง

ถ้าแบตเตอรี่ไฟหมด สามารถสตาร์ทรถด้วยแรงเคลื่อนไฟฟ้าจากแบตเตอรี่อื่น

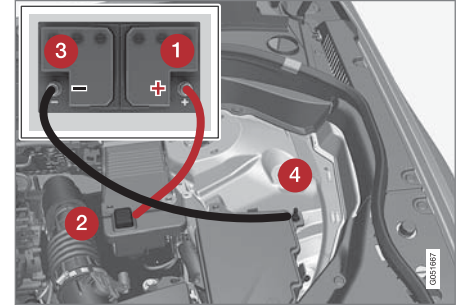

เมื่อสตาร์ทรถโดยใช้การพ่วงแบตเตอรี่ ขอแนะนำให้ปฏิบัติตามขั้นตอนต่อไปเพื่อป้องกันการลัดวงจรหรือความเสียหายในลักษณะอื่นๆ:

1. ตั้งค่าระบบไฟฟ้าของรถให้อยู่ที่ตำแหน่งสวิตช์กุญแจ 0
2. ตรวจสอบว่าแบตเตอรี่ช่วยสตาร์ทมีแรงดันไฟฟ้า 12 โวลต์ หรือไม่

3. หากแบตเตอรี่ช่วยสตาร์ทอยู่ในรถคันอื่น ให้ดับเครื่องยนต์ของรถคันที่มีแบตเตอรี่ช่วยสตาร์ท และดูให้แน่ใจว่ารถสองคันนี้ไม่มีการสัมผัสกัน
4. ต่อแคลมป์ที่ปลายด้านหนึ่งของสายพ่วงสตาร์ทสีแดงเข้ากับขั้วบวกของแบตเตอรี่ช่วยสตาร์ท (1)

! สำคัญ

ต่อเชื่อมเคเบิลสตาร์ทอย่างระมัดระวังเพื่อป้องกันการลัดวงจรกับส่วนประกอบอื่นๆ ในห้องเครื่องยนต์

5. เปิดฝาปิดจุดพ่วงสตาร์ทขั้วบวก (2)
6. ต่อแคลมป์อีกอันหนึ่งจากสายพ่วงสตาร์ทสีแดงเข้ากับจุดพ่วงสตาร์ทขั้วบวกของรถ (2)
7. ต่อแคลมป์ที่ปลายด้านหนึ่งของสายพ่วงสตาร์ทสีดำเข้ากับขั้วลบของแบตเตอรี่ช่วยสตาร์ท (3)
8. ต่อแคลมป์อีกอันหนึ่งจากสายพ่วงสตาร์ทสีดำเข้ากับจุดพ่วงสตาร์ทขั้วลบของรถ (4)
9. ตรวจสอบว่าแคลมป์ต่างๆ ของสายพ่วงสตาร์ทยึดอยู่อย่างแน่นหนา เพื่อไม่ให้เกิดประกายไฟในระหว่างการพยายามสตาร์ท

10. สตาร์ทเครื่องยนต์ของ "รถที่มีแบตเตอรี่ช่วยสตาร์ท" และปล่อยให้เครื่องยนต์เดินสองสามนาทีที่ความเร็วรอบสูงกว่าความเร็วเดินเบาเล็กน้อย ประมาณ 1500 รอบต่อนาที
11. สตาร์ทเครื่องยนต์ของรถคันที่มีแบตเตอรี่หมดประจุ

! สำคัญ

ห้ามสัมผัสจุดจุดต่อระหว่างสายไฟกับรถยนต์ในระหว่างการสตาร์ทรถ มีความเสี่ยงต่อการเกิดประกายไฟ

12. ถอดสายพ่วงสตาร์ทในลำดับกลับกัน อันดับแรกสีดำ จากนั้นสีแดง
- ตรวจสอบให้แน่ใจว่า แคลมป์ของสายพ่วงสตาร์ทสีดำไม่สัมผัสกับจุดพ่วงสตาร์ทขั้วบวกของรถ/ขั้วบวกของแบตเตอรี่ช่วยสตาร์ท หรือแคลมป์ที่ติดอยู่กับสายพ่วงสตาร์ทสีแดง!

! คำเตือน

- แบตเตอรี่อาจทำให้เกิดแก๊สออกซิไฮโดรเจนได้ ซึ่งแก๊สนี้มีแรงระเบิดสูง อาจเกิดประกายไฟ หากเชื่อมต่อสายพ่วงสตาร์ทอย่างไม่ถูกต้อง ซึ่งสามารถทำให้แบตเตอรี่ระเบิดได้
- ในแบตเตอรี่มีกรดซัลฟูริกซึ่งอาจทำให้เกิดแผลไหม้อย่างรุนแรงได้
- หากกรดซัลฟูริกสัมผัสผู้ถูกดวงตา ผิวหนัง หรือเสื้อผ้า ให้ล้างออกด้วยน้ำปริมาณมากๆ หากกรดกระเด็นเข้าตา ให้รีบพบแพทย์ทันที

ข้อมูลที่เกี่ยวข้อง

- แบตเตอรี่ (น. 673)
- ตำแหน่งสวิตช์กุญแจ (น. 500)
- การสตาร์ทรถ (น. 502)
- การเปิดและการปิดฝากระโปรงหน้า (น. 654)

กระปุกเกียร์

กระปุกเกียร์เป็นส่วนหนึ่งของระบบขับเคลื่อน (ระบบส่งกำลัง) ของรถซึ่งอยู่ระหว่างเครื่องยนต์กับ ล้อขับเคลื่อน หน้าที่ของชุดเกียร์คือ การเปลี่ยน อัตราทดเกียร์โดยขึ้นกับความเร็วและกำลังขับเคลื่อนที่ต้องการ

กระปุกเกียร์มีอยู่สองประเภทหลักๆ นั่นคือ เกียร์ธรรมดา และเกียร์อัตโนมัติ

กระปุกเกียร์ธรรมดามีหกเกียร์ กระปุกเกียร์อัตโนมัติอาจมีแปดเกียร์หรือหกเกียร์ โดยขึ้นอยู่กับเครื่องยนต์ที่ติดตั้ง อยู่ในรถ จำนวนของการเปลี่ยนเกียร์หมายความว่า สามารถใช้แรงบิดและช่วงกำลังของเครื่องยนต์ได้อย่างมีประสิทธิภาพ



นอกจากนี้ กระปุกเกียร์อัตโนมัติยังสามารถเลือกเกียร์ในแบบเกียร์ธรรมดาได้อีกด้วย จอแสดงผลสำหรับคนขับ จะแสดงเกียร์หรือตำแหน่งเกียร์ที่ใช้อยู่ในขณะนั้น

! **สำคัญ**

จะมีการตรวจสอบอุณหภูมิการทำงานของชุดเกียร์ เพื่อป้องกันความเสียหายที่จะเกิดขึ้นต่ออุปกรณ์ต่างๆ ของระบบการขับขี ถ้ามีความเสี่ยงต่อการเกิดสภาพความร้อนสูงเกิน สัญลักษณ์เตือนบนจอแสดงผลสำหรับคนขับจะติดสว่างขึ้นพร้อมกับมีข้อความแสดงขึ้น ให้ปฏิบัติตามคำแนะนำที่ให้ไว้

สัญลักษณ์ในจอแสดงผลผลสำหรับคนขับ

ถ้าเกิดข้อบกพร่องขึ้นในกระปุกเกียร์ จอแสดงผลผลสำหรับคนขับจะแสดงสัญลักษณ์และข้อความขึ้น

สัญลักษณ์	ความหมาย
	ข้อมูลหรือข้อความแสดงความผิดพลาดสำหรับกระปุกเกียร์ ปฏิบัติตามคำแนะนำที่ให้ไว้
	กระปุกเกียร์ร้อนหรือร้อนเกินไป ปฏิบัติตามคำแนะนำที่ให้ไว้

ข้อมูลที่เกี่ยวข้อง

- ตำแหน่งเกียร์สำหรับเกียร์อัตโนมัติ (น. 507)
- เกียร์ธรรมดา (น. 509)

- ไฟแสดงตำแหน่งเกียร์* (น. 510)

ตำแหน่งเกียร์สำหรับเกียร์อัตโนมัติ

ถ้ามีกระปุกเกียร์อัตโนมัติ ระบบจะเลือกเกียร์เพื่อ
ให้การขับขีที่ติที่สุด กระปุกเกียร์ยังมีโหมดการ
เปลี่ยนเกียร์แบบเกียร์ธรรมดาอีกด้วย

ตำแหน่งเกียร์บนจอแสดงผลสำหรับคนขับ

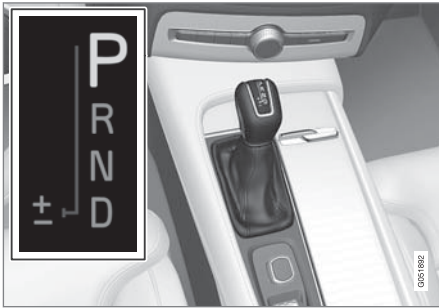

ตำแหน่งของคันเกียร์จะแสดงขึ้นในจอแสดงผลสำหรับ
คนขับ:

P, R, N, D หรือ M

ในโหมดการเปลี่ยนเกียร์แบบเกียร์ธรรมดา เกียร์ที่ใช้อยู่
ในขณะนั้นจะแสดงขึ้นด้วย

ตำแหน่งเกียร์

ตำแหน่งจอด - P

เลือกตำแหน่ง P เมื่อจอดรถ หรือเมื่อสตาร์ทเครื่องยนต์
รถต้องจอดอยู่กับที่เมื่อเข้าเกียร์จอด

ในการเลื่อนคันเกียร์ออกจากตำแหน่งจอด ท่านจะต้อง
เหยียบแป้นเบรก และสวิตช์กุญแจจะต้องอยู่ในตำแหน่ง
II

กระปุกเกียร์จะถูกล็อกทางกลเมื่อเข้าเกียร์ P เมื่อจอด
รถแล้วอันดับแรกให้ใส่เบรกจอดรถ

⚠ คำเตือน

ใช้เบรกจอดรถเสมอในขณะที่จอดรถบนพื้นที่ลาด
เอียง การเข้าเกียร์หรือใช้ตำแหน่ง P ในระบบเกียร์
อัตโนมัติจะไม่เพียงพอต่อการทำให้รถหยุดนิ่งกับที่
ไม่ว่าในสถานการณ์ใดๆ

i **หมายเหตุ**

คันเลือกเกียร์จะต้องอยู่ในตำแหน่ง P จึงจะสามารถ
ล็อกครยนต์และเปิดระบบสัญญาณเตือนได้

เกียร์ถอยหลัง - R

เลือกตำแหน่ง R เพื่อถอยหลัง รถต้องจอดอยู่กับที่เมื่อ
เข้าเกียร์ถอยหลัง

ตำแหน่งเกียร์ว่าง - N

สามารถสตาร์ทเครื่องยนต์ได้แต่จะไม่มีการเข้าเกียร์ใดๆ
ให้ใส่เบรกมือถ้ารถจอดอยู่กับที่และคันเลือกเกียร์อยู่ใน
ตำแหน่ง N

เพื่อให้สามารถเปลี่ยนจากตำแหน่งเกียร์ว่างไปยัง
ตำแหน่งเกียร์อื่นๆ ได้ จะต้องเหยียบเบรก และสวิตช์
กุญแจจะต้องอยู่ในตำแหน่ง II

ตำแหน่งขับเคลื่อน - D

D คือตำแหน่งขับขีที่ใช้ปกติ การเปลี่ยนเกียร์ขึ้นและลงจะ
เกิดขึ้นโดยอัตโนมัติโดยขึ้นอยู่กัระดับความเร่งและ
ความเร็ว รถจะต้องจอดอยู่กับที่เมื่อเปลี่ยนเกียร์จาก
ตำแหน่ง R ไปที่ตำแหน่ง D



การสตาร์ทและการขับขี

◀◀ โหมดการเปลี่ยนเกียร์แบบเกียร์ธรรมดา - M ท่านสามารถเลือกไปที่ตำแหน่งเปลี่ยนเกียร์เองเมื่อใดก็ได้ ในขณะที่ขั้บรถ จะมีการหน่วงเครื่องยนต์ เมื่อแป้นเบรกถูกปล่อย

เลือกโหมดการเปลี่ยนเกียร์แบบเกียร์ธรรมดาโดยการเลื่อนคันเกียร์จากตำแหน่ง D ไปทางด้านข้างจนถึงตำแหน่งสุดท้าย "±" จอแสดงผลสำหรับคนขับจะแสดงเกียร์ที่เข้าอยู่ในขณะนั้น

- ดันคันเกียร์ไปทางด้านหน้าไปที่ตำแหน่ง "+" (บวก) เพื่อเพิ่มเกียร์ขึ้นหนึ่งขั้น แล้วปล่อยคันเกียร์
- ดันคันเกียร์ไปทางด้านหลังไปที่ตำแหน่ง "-" (ลบ) เพื่อลดเกียร์ลงหนึ่งขั้น แล้วปล่อยคันเกียร์



โหมดการเปลี่ยนเกียร์แบบเกียร์ธรรมดาในจอแสดงผลสำหรับคนขับ²

เพื่อหลีกเลี่ยงการกระตุกและเครื่องยนต์ดับ ชูดเกียร์จะลดเกียร์ลงโดยอัตโนมัติถ้าความเร็วลดต่ำลงจนต่ำกว่าระดับที่เหมาะสมสำหรับเกียร์ที่เลือกอยู่

ในการกลับไปยังการเปลี่ยนเกียร์โดยอัตโนมัติ ให้ดันคันเกียร์ไปทางด้านข้างจนถึงตำแหน่งสุดท้าย D

คิกดาวน์

เมื่อเหยียบคันเร่งลงจนสุดถึงพื้น (เกินกว่าตำแหน่งการเร่งเต็มที่ปกติ) จะมีการเข้าเกียร์ที่ต่ำกว่านั้นโดยอัตโนมัติ ซึ่งเรียกว่าคิกดาวน์

หากปล่อยคันเร่งจากตำแหน่งคิกดาวน์ ระบบเกียร์จะเปลี่ยนเกียร์สูงขึ้นโดยอัตโนมัติ

ท่านควรใช้คิกดาวน์ เมื่อต้องการอัตราเร่งสูงสุด เช่น เมื่อขับแข่ง

การทำงานนิรภัย

ระบบเกียร์มีระบบป้องกันการเปลี่ยนเกียร์ลงเพื่อช่วยไม่ให้เครื่องยนต์มีอัตราเร่งสูงเกินไป

กระปุกเกียร์จะไม่ยอมให้มีการเปลี่ยนเกียร์ลง/คิกดาวน์ที่จะส่งผลให้ความเร็วเครื่องยนต์สูงมากจนทำให้เครื่องยนต์เสียหายได้ ที่ความเร็วเครื่องยนต์สูง คนขับจะไม่สามารถเปลี่ยนเกียร์ลงได้ด้วยวิธีนี้แม้ว่าจะพยายามเพียงใดก็ตาม – รถจะยังคงเข้าเกียร์เดิม

เมื่อคิกดาวน์ทำงาน รถสามารถเปลี่ยนเกียร์ลงหนึ่งเกียร์หรือมากกว่านั้นต่อครั้งโดยขึ้นอยู่กับความเร็วเครื่องยนต์ รถจะเปลี่ยนเกียร์ขึ้นเมื่อเครื่องยนต์ถึงความเร็วสูงสุดสำหรับเกียร์นั้นๆ เพื่อป้องกันความเสียหายต่อเครื่องยนต์

² ภาพประกอบเป็นเพียงตัวอย่างคร่าวๆ เท่านั้น การจัดรูปแบบอาจแตกต่างออกไปโดยขึ้นอยู่กับอุปกรณ์ที่ติดตั้งอยู่ในรถ

ข้อมูลที่เกี่ยวข้อง

- กระจุกเกียร์ (น. 506)
- การเปลี่ยนเกียร์ด้วยแป้นเปลี่ยนเกียร์ที่พวงมาลัย* (น. 512)
- ไฟแสดงตำแหน่งเกียร์* (น. 510)
- ปุ่มปลดล็อกคันทันเกียร์ (น. 511)
- ตำแหน่งสวิตช์กุญแจ (น. 500)

เกียร์ธรรมดา

เมื่อใช้กระจุกเกียร์ธรรมดา คนขับจะสามารถเลือกเกียร์ที่เหมาะสมกับความเร็วและกำลังที่ต้องการในขณะนั้นๆ ได้ด้วยตัวเอง

การเปลี่ยนเกียร์

กระจุกเกียร์ธรรมดามีเกียร์ทั้งหมดหกเกียร์ รูปแบบการเปลี่ยนแปลงจะพิมพ์ไว้บนคันทันเกียร์

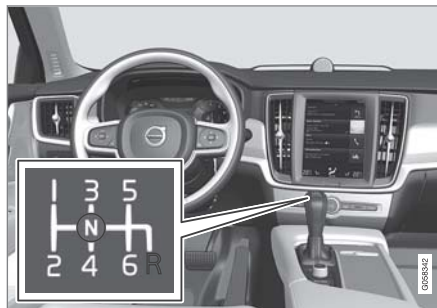

รูปแบบการเปลี่ยนเกียร์

- เหยียบแป้นคลัตช์ให้สุดเมื่อเปลี่ยนเกียร์ทุกครั้ง
- ยกเท้าออกจากแป้นคลัตช์ระหว่างการเปลี่ยนเกียร์

ระบบป้องกันการเข้าเกียร์ถอย

ชุดป้องกันการเข้าเกียร์ถอยหลังจะลดโอกาสที่จะเกิดการเข้าเกียร์ถอยหลังโดยไม่ตั้งใจในการเคลื่อนที่ไปข้างหน้าตามปกติ

- ปฏิบัติตามรูปแบบการเข้าเกียร์ที่ติดอยู่บนคันทันเกียร์ สตาร์ทรถยนต์จากตำแหน่งเกียร์ว่าง N ก่อนที่จะเลื่อนคันทันเกียร์ไปในตำแหน่ง R
- เข้าเกียร์ถอยหลังเมื่อรถจอดสนิทแล้วเท่านั้น

ในระหว่างการจอดรถ

⚠ คำเตือน

เมื่อจอดรถบนทางลาดเอียงให้เข้าเบรกมือด้วยทุกครั้ง - การออกจากรถโดยเข้าเกียร์ไว้ไม่เพียงพอที่จะดึงรั้งรถยนต์ไว้ได้

ข้อมูลที่เกี่ยวข้อง

- กระจุกเกียร์ (น. 506)
- ไฟแสดงตำแหน่งเกียร์* (น. 510)

การสตาร์ทและการขับขี่

ไฟแสดงตำแหน่งเกียร์*

ตัวแสดงการเปลี่ยนเกียร์บนจอแสดงผลสำหรับคนขับจะแสดงให้คนขับทราบถึงเกียร์ที่ใช้อยู่ในขณะนั้นในระหว่างการเปลี่ยนเกียร์แบบเกียร์ธรรมดา และเมื่อใดที่ควรเข้าเกียร์ถัดไปเพื่อให้ประหยัดน้ำมันเชื้อเพลิงได้มากที่สุด

สำหรับการขับขี่แบบ Eco ในโหมดเกียร์ธรรมดา สิ่งที่สำคัญก็คือการขับขี่ในเกียร์ที่ถูกต้อง และการเปลี่ยนเกียร์ในเวลาที่เหมาะสม

รถที่ใช้เกียร์อัตโนมัติ

ตัวแสดงการเปลี่ยนเกียร์บนจอแสดงผลสำหรับคนขับจะแสดงเกียร์ที่ใช้อยู่ในขณะนั้น และใช้ลูกศรชี้ขึ้นเพื่อแนะนำการเปลี่ยนไปยังเกียร์ที่สูงขึ้น



ไฟแสดงการเปลี่ยนเกียร์บนจอแสดงผลสำหรับคนขับขนาด 12 นิ้ว



ไฟแสดงการเปลี่ยนเกียร์บนจอแสดงผลสำหรับคนขับขนาด 8 นิ้ว

รถที่ใช้เกียร์ธรรมดา

ลูกศรชี้ขึ้นด้านบนบนแสดงถึงการแนะนำให้เพิ่มเกียร์เป็นเกียร์ที่สูงขึ้น และลูกศรชี้ลงด้านล่างเป็นการแนะนำให้ลดเกียร์เป็นเกียร์ที่ต่ำลง



ไฟแสดงการเปลี่ยนเกียร์บนจอแสดงผลสำหรับคนขับขนาด 12 นิ้ว



ไฟแสดงการเปลี่ยนเกียร์บนจอแสดงผลสำหรับคนขับขนาด 8 นิ้ว

ข้อมูลที่เกี่ยวข้อง

- กระปุกเกียร์ (น. 506)
- ตำแหน่งเกียร์สำหรับเกียร์อัตโนมัติ (น. 507)
- เกียร์ธรรมดา (น. 509)

ปุ่มปลดล๊อคคันเกียร์

ตัวรับการทำงานของคันเกียร์จะป้องกันไม่ให้มีการเปลี่ยนเกียร์ระหว่างตำแหน่งเกียร์ต่างๆ ในกระปุกเกียร์อัตโนมัติโดยไม่มีตั้งใจ

ตัวล๊อคคันเลือกเกียร์มีสองชนิด - แบบกลไกและแบบอัตโนมัติ

ปุ่มล๊อคคันเกียร์ทางกล

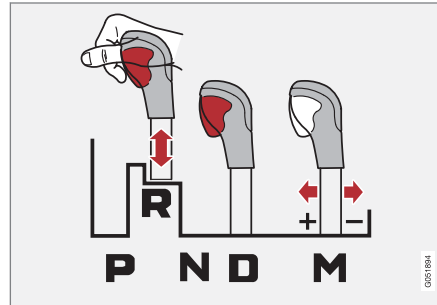

ท่านสามารถเลื่อนคันเกียร์ได้อย่างอิสระไปทางด้านหน้าหรือด้านหลังระหว่างเกียร์ N และ D ตำแหน่งอื่นๆ จะถูกล็อคด้วยตัวล๊อคซึ่งท่านสามารถปลดล๊อคได้ด้วยปุ่มปลดล๊อคบนคันเลือกเกียร์

โดยกดปุ่มปลดล๊อค ท่านสามารถเลื่อนคันเกียร์ไปทางด้านหน้าหรือด้านหลังระหว่างเกียร์ P, R, N และ D

ปุ่มล๊อคคันเกียร์อัตโนมัติ

ตัวรับการทำงานของคันเกียร์อัตโนมัติมีระบบความปลอดภัยภัยพิเศษ

จากตำแหน่งจอดรถ - P

ในการเลื่อนคันเกียร์ออกจากตำแหน่ง P ท่านจะต้องเหยียบเบรก และสวิตช์กุญแจจะต้องอยู่ในตำแหน่ง II

จากตำแหน่งเกียร์ว่าง - N

ถ้าคันเลือกเกียร์อยู่ในตำแหน่ง N และรถได้จอดอยู่กับที่อย่างน้อย 3 วินาที (ไม่ว่าเครื่องยนต์จะเดินอยู่หรือไม่) คันเลือกเกียร์จะถูกล็อค

เพื่อให้สามารถเลื่อนคันเลือกเกียร์ออกจากตำแหน่ง N ไปยังตำแหน่งเกียร์อื่นๆ ได้ จะต้องเหยียบเบรก และสวิตช์กุญแจจะต้องอยู่ในตำแหน่ง II



การยกเลิกการทำงานของปุ่มล็อคคั่นเกียร์อัตโนมัติ

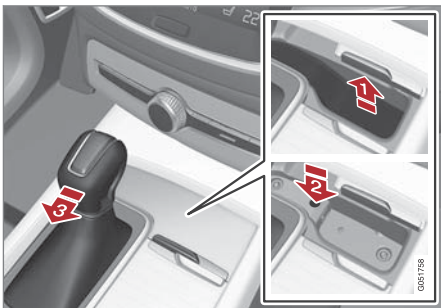

ถ้าไม่สามารถขับรถได้ เช่น เนื่องจากแบตเตอรี่หมดไฟ จะต้องเลื่อนคั่นเกียร์ไปที่ตำแหน่ง N เพื่อให้สามารถเลื่อนรถได้

- 1) ยกแผ่นยางในช่องเก็บของที่บริเวณด้านหน้าของคั่นเกียร์ขึ้น หากยังมีปุ่มสปริงที่ด้านล่างของช่องเก็บของ
 - 2) เสียบไขควงขนาดเล็กเข้าไปในรูแล้วกดค้างไว้
 - 3) เลื่อนคั่นเกียร์ไปที่ตำแหน่ง N แล้วปล่อยปุ่ม
4. ใส่แผ่นยางกลับเข้าที่เดิม

ข้อมูลที่เกี่ยวข้อง

- ตำแหน่งเกียร์สำหรับเกียร์อัตโนมัติ (น. 507)
- ตำแหน่งสวิตช์กุญแจ (น. 500)

การเปลี่ยนเกียร์ด้วยแป้นเปลี่ยนเกียร์ที่พวงมาลัย*

แป้นเปลี่ยนเกียร์ที่พวงมาลัยเป็นส่วนเสริมของคั่นเกียร์ ซึ่งทำให้สามารถเปลี่ยนเกียร์ในแบบเกียร์ธรรมดาได้ โดยไม่ต้องปล่อยมือออกจากพวงมาลัย

การสั่งงานแป้นเปลี่ยนเกียร์ที่พวงมาลัย

ก่อนที่จะสามารถเปลี่ยนเกียร์โดยใช้แป้นเปลี่ยนเกียร์ที่พวงมาลัยได้ จะต้องเปิดใช้งานแป้นเปลี่ยนเกียร์ก่อน:

- ดึงแป้นใดแป้นหนึ่งเข้าหาพวงมาลัย
 - > ตัวเลขบนจอแสดงผลสำหรับคนขับซึ่งแสดงเกียร์ในขณะนั้น



จอแสดงผลสำหรับคนขับเมื่อกำลังเปลี่ยนเกียร์ด้วยแป้นเปลี่ยนเกียร์ที่พวงมาลัย

โหมดการเปลี่ยนเกียร์แบบเกียร์ธรรมดา
เมื่อเกียร์อยู่ในตำแหน่ง M แป้นเปลี่ยนเกียร์ที่พวงมาลัย
จะพร้อมทำงานโดยอัตโนมัติ



จอแสดงผลสำหรับคนขับเมื่อเปลี่ยนเกียร์ด้วยแป้นเปลี่ยน
เกียร์ที่พวงมาลัยในโหมดการเปลี่ยนเกียร์แบบเกียร์ธรรมดา

การเปลี่ยนเกียร์

ในการเปลี่ยนเกียร์หนึ่งเกียร์:

- ดึงแป้นเปลี่ยนเกียร์ตัวใดตัวหนึ่งไปทางด้านหลัง (เข้าหาพวงมาลัย) แล้วปล่อย



- 1 "-": ลดเกียร์ลงหนึ่งเกียร์
- 2 "+": เพิ่มเกียร์ขึ้นหนึ่งเกียร์

การเปลี่ยนเกียร์จะเกิดขึ้นในแต่ละครั้งที่ดึงแป้นเปลี่ยน
เกียร์ ซึ่งทำให้ความเร็วรอบเครื่องยนต์ไม่ออกไปนอกช่วง
ที่อนุญาต

หลังจากการเปลี่ยนเกียร์แต่ละครั้ง ตัวเลขบนจอแสดงผล
ผลสำหรับคนขับจะเปลี่ยนแปลงไปเพื่อแสดงเกียร์ที่ใช้
อยู่ในปัจจุบัน

การยกเลิกการทำงานของฟังก์ชัน

การยกเลิกการทำงานแบบแมนนวลในตำแหน่ง
เกียร์ D

- ยกเลิกการทำงานของแป้นเปลี่ยนเกียร์ที่พวงมาลัย
โดยการดึงแป้นเปลี่ยนเกียร์ด้านขวา (+) เข้าหาพวง
มาลัย และค้างไว้ที่ตำแหน่งนั้นจนกระทั่งตัวเลข
แสดงเกียร์ในขณะนั้นบนจอแสดงผลสำหรับคนขับ
ดับลง

การยกเลิกการทำงานโดยอัตโนมัติ

ในตำแหน่งเกียร์ D แป้นเปลี่ยนเกียร์ที่พวงมาลัยจะถูก
ยกเลิกการทำงานหลังจากที่ไม่มีการใช้แป้นเปลี่ยนเกียร์
เป็นระยะเวลาสั้นๆ ช่วงหนึ่ง ซึ่งสามารถสังเกตได้โดย
ตัวเลขแสดงเกียร์ในขณะนั้นจะดับลง

ยกเว้นในระหว่างการเบรกด้วยเครื่องยนต์ - ซึ่งแป้น
เปลี่ยนเกียร์จะพร้อมทำงานอยู่ตรงราบไคที่การเบรกด้วย
เครื่องยนต์ยังคงดำเนินอยู่

ในตำแหน่งเกียร์ M จะไม่มีการยกเลิกการทำงานโดย
อัตโนมัติ

ข้อมูลที่เกี่ยวข้อง

- ตำแหน่งเกียร์สำหรับเกียร์อัตโนมัติ (น. 507)
- ไฟแสดงตำแหน่งเกียร์* (น. 510)

Start/Stop

ฟังก์ชัน Start/Stop จะดับเครื่องยนต์ชั่วคราวเมื่อรถหยุดอยู่กับที่ เช่น เมื่อจอดรอสัญญาณไฟจราจร หรือในสภาพการจราจรที่หนาแน่น เป็นต้น และจะสตาร์ทเครื่องยนต์อีกครั้งโดยอัตโนมัติเมื่อเริ่มเดินทางต่อ

Start/Stop เป็นฟังก์ชันสำหรับประหยัดพลังงานอย่างหนึ่งที่จะช่วยลดความสิ้นเปลืองน้ำมันเชื้อเพลิงให้น้อยลง ซึ่งเป็นการลดมลพิษในไอเสียให้น้อยลงด้วย ระบบทำให้สามารถขับได้อย่างเป็นมิตรกับสิ่งแวดล้อมมากขึ้น โดยการดับเครื่องยนต์โดยอัตโนมัติเมื่อสามารถทำได้

ข้อมูลที่เกี่ยวข้อง

- การใช้ฟังก์ชัน Start/Stop (น. 514)
- เงื่อนไขสำหรับฟังก์ชัน Start/Stop (น. 516)

การใช้ฟังก์ชัน Start/Stop

ฟังก์ชัน Start/Stop จะดับเครื่องยนต์เป็นการชั่วคราวเมื่อจอดอยู่กับที่ จากนั้นจะสตาร์ทเครื่องยนต์ขึ้นอีกครั้งเมื่อเริ่มเดินทางต่อ

ฟังก์ชัน Start/Stop จะสามารถใช้งานได้เมื่อเครื่องยนต์ทำงานอยู่ และจะทำงานเมื่อสภาพต่างๆ เป็นไปตามเงื่อนไขที่กำหนด จอแสดงผลสำหรับคนขับจะแสดงว่าฟังก์ชันพร้อมใช้งาน, ทำงานอยู่ หรือไม่พร้อมใช้งาน โปรดดูในหัวข้อ "สัญลักษณ์บนจอแสดงผลสำหรับคนขับ" ที่ด้านล่างนี้

ระบบโดยทั่วไปของรถ เช่น ไฟส่องสว่าง, วิทยุ และอื่นๆ จะยังคงทำงานตามปกติ แม้ในขณะที่มีการดับเครื่องยนต์โดยอัตโนมัติ อย่างไรก็ตาม เอาต์พุตของอุปกรณ์บางอย่างจะลดระดับลงชั่วคราว เช่น ความเร็วของพัดลมของระบบควบคุมสภาพอากาศ หรือระดับเสียงที่ดังมากของระบบเครื่องเสียง เป็นต้น

ดับเครื่องยนต์อัตโนมัติ

ต่อไปนี้เป็นเงื่อนไขสำหรับการดับเครื่องยนต์โดยอัตโนมัติ:

รถที่ใช้เกียร์อัตโนมัติ

- หยุดรถโดยใช้เบรกเท้า จากนั้นให้เหยียบแป้นเบรกค้างไว้ เครื่องยนต์จะดับโดยอัตโนมัติ

รถที่ใช้เกียร์ธรรมดา

- ปลดคลัตช์ และเลื่อนคันเกียร์ไปที่ตำแหน่งเกียร์ว่าง แล้วปล่อยแป้นคลัตช์ เครื่องยนต์จะหยุดทำงานโดยอัตโนมัติ

ในโหมดการขับขี่ Eco หรือ Comfort³ เครื่องยนต์อาจดับโดยอัตโนมัติก่อนที่รถจะหยุดนิ่งสนิท

เมื่อฟังก์ชัน Adaptive cruise หรือ Pilot Assist ทำงาน เครื่องยนต์จะดับโดยอัตโนมัติหลังจากผ่านไปประมาณสามวินาที

โปรดดูที่ส่วน "เงื่อนไขสำหรับฟังก์ชัน Start/Stop"

การสตาร์ทอัตโนมัติ

เงื่อนไขสำหรับการสตาร์ทเครื่องยนต์โดยอัตโนมัติมีดังต่อไปนี้:

³ โหมดการสตาร์ทปกติ

รถที่ใช้เกียร์อัตโนมัติ

- ปลดปล่อยเบรก - เครื่องยนต์จะดับโดยอัตโนมัติและท่านสามารถขับรถต่อได้ เมื่ออยู่บนทางลาดชันเขา ระบบช่วยออกตัวบนทางลาดชัน (HSA) จะทำงาน ซึ่งป้องกันไม่ให้รถไหลไปทางด้านหลัง
- เมื่อฟังก์ชัน Auto hold ทำงาน การสตาร์ทโดยอัตโนมัติจะถูกหน่วงเวลาไว้จนกว่าจะมีการเหยียบคันเร่ง
- เมื่อฟังก์ชัน Adaptive cruise หรือ Pilot Assist ทำงาน เครื่องยนต์จะสตาร์ทโดยอัตโนมัติเมื่อเหยียบเบรกคันเร่ง หรือโดยการกดปุ่ม  บนแป้นกดด้านซ้ายของพวงมาลัย
- เหยียบเบรกค้างไว้ แล้วเหยียบคันเร่ง - เครื่องยนต์จะสตาร์ทโดยอัตโนมัติ
- บนทางลาดลงเขา: ค่อยปล่อยเบรกเพื่อให้รถเริ่มเคลื่อนที่ - เครื่องยนต์จะสตาร์ทโดยอัตโนมัติหลังจากความเร็วเพิ่มขึ้นเล็กน้อย

รถที่ใช้เกียร์ธรรมดา

- คันเกียร์อยู่ในตำแหน่งเกียร์ว่าง: เหยียบเบรกคลัตช์หรือเหยียบคันเร่ง - เครื่องยนต์จะเริ่มทำงาน
- บนทางลาดลงเขา: ค่อยปล่อยเบรกเพื่อให้รถเริ่มเคลื่อนที่ - เครื่องยนต์จะสตาร์ทโดยอัตโนมัติหลังจากความเร็วเพิ่มขึ้นเล็กน้อย

สัญลักษณ์ในจอแสดงผลสำหรับคนขับ
มีจอแสดงผลสำหรับคนขับขนาด 12 นิ้ว

- ข้อความ READY จะแสดงขึ้นในมาตรวัดความเร็วรอบเมื่อฟังก์ชันพร้อมทำงาน
- ตัวชี้ในมาตรวัดความเร็วรอบชี้ไปที่ READY เมื่อฟังก์ชันนี้ทำงานและมีการดับเครื่องยนต์โดยอัตโนมัติ
- ข้อความ READY จะกลายเป็นสีเทาเมื่อฟังก์ชันไม่พร้อมทำงาน
- ไม่มีข้อความแสดงขึ้นเมื่อยกเลิกการทำงานของฟังก์ชัน



ฟังก์ชันทำงานอยู่ และมีการดับเครื่องยนต์โดยอัตโนมัติ

มีจอแสดงผลสำหรับคนขับขนาด 8 นิ้ว

สัญลักษณ์จะแสดงขึ้นที่ขอบด้านล่างของมาตรวัดความเร็ว

สัญลักษณ์	ความหมาย
	สัญลักษณ์สีเขียว: ฟังก์ชันพร้อมทำงาน
	สัญลักษณ์สีเบจ: ฟังก์ชันทำงานอยู่ และมีการดับเครื่องยนต์โดยอัตโนมัติ
	ฟังก์ชันไม่พร้อมทำงาน สภาพต่างๆ ไม่เป็นไปตามเงื่อนไข
	ไม่มีสัญลักษณ์แสดงขึ้นเมื่อยกเลิกการทำงานของฟังก์ชัน

การยกเลิกการทำงานของฟังก์ชัน

ในบางสถานการณ์ อาจจำเป็นต้องยกเลิกการทำงานของฟังก์ชันนี้เป็นการชั่วคราว



ยกเลิกการทำงานโดยใช้ปุ่มฟังก์ชัน Start/Stop ในมุมมองฟังก์ชันการทำงานของจอแสดงผลส่วนกลาง ไฟแสดงในปุ่มจะดับลงเมื่อยกเลิกการทำงานของฟังก์ชัน

การทำงานจะหยุดทำงานจนกระทั่ง

- มีการสั่งงานอีกครั้ง
- โหมดการขับขี่เปลี่ยนเป็น Eco หรือ Comfort
- สตาร์ทรถครั้งถัดไป

ข้อมูลที่เกี่ยวข้อง

- Start/Stop (น. 514)
- เงื่อนไขสำหรับฟังก์ชัน Start/Stop (น. 516)
- ระบบช่วยออกตัวบนทางลาดชัน (น. 533)
- การเบรคอัตโนมัติเมื่อจอดอยู่กับที่ (น. 533)
- ระบบควบคุมความเร็วคงที่พร้อมการปรับความเร็วอัตโนมัติ* (น. 387)
- การสั่งงานงานและการเริ่มการทำงาน Pilot Assist* (น. 410)

เงื่อนไขสำหรับฟังก์ชัน Start/Stop

เพื่อให้ฟังก์ชัน Start/Stop สามารถทำงานได้ สภาพต่างๆ ต้องเป็นไปตามเงื่อนไขจำนวนหนึ่ง

ถ้าไม่เป็นไปตามเงื่อนไข จะถูกระงับในจอแสดงผลสำหรับคนขับ โปรดดูในส่วน "การใช้ฟังก์ชัน Start/Stop"

เครื่องยนต์ไม่ดับโดยอัตโนมัติ

เครื่องยนต์จะไม่ดับโดยอัตโนมัติในกรณีต่อไปนี้:

- ความเร็วของรถยังขึ้นไม่ถึงประมาณ 10 กม./ชม. (6 ไมล์ต่อชั่วโมง) หลังจากการสตาร์ท
- หลังจากการดับเครื่องยนต์โดยอัตโนมัติซ้ำๆ กันเป็นจำนวนหนึ่งแล้ว ความเร็วรถต้องเพิ่มขึ้นจนเกินกว่าประมาณ 10 กม./ชม. (6 ไมล์ต่อชั่วโมง) อีกครั้งหนึ่งก่อนที่จะทำการดับเครื่องยนต์โดยอัตโนมัติในครั้งถัดไป
- คนขับปลดเข็มขัดนิรภัยออก
- ความจุของแบตเตอรี่ต่ำกว่าระดับต่ำสุดที่อนุญาต
- เครื่องยนต์ไม่ได้อยู่ที่อุณหภูมิการทำงานปกติ
- อุณหภูมิอากาศภายนอกอยู่ภายใต้ -5 °C หรือสูงกว่าประมาณ 30 °C

- การทำความร้อนกระจกหน้าแบบไฟฟ้าได้รับการสั่งงาน
- สภาพแวดล้อมในห้องโดยสารแตกต่างไปจากค่าที่ตั้งไว้
- รถเคลื่อนถอยหลัง
- อุณหภูมิของแบตเตอรี่สตาร์ทต่ำกว่าหรือสูงกว่าค่าขีดจำกัดที่อนุญาต
- คันขับหมุนพวงมาลัยอย่างมาก
- ถนนลาดชันมาก
- ฝากระโปรงหน้าเปิดอยู่
- เมื่อขับขีในพื้นที่สูงเมื่ออุณหภูมิของเครื่องยนต์ยังขึ้นไม่ถึงอุณหภูมิการทำงานปกติ
- มีการทำงานของระบบ ABS ก่อนหน้านั้น
- ในกรณีที่มีการเบรคอย่างแรง (ถึงแม้ว่าจะไม่มีการทำงานจากระบบ ABS ก็ตาม)
- การสตาร์ทหลายครั้งในช่วงเวลาสั้นๆ จะทำให้ระบบป้องกันความร้อนของมอเตอร์สตาร์ททำงาน
- ตัวกรองอนุภาคของระบบไอเสียเต็ม⁴

- มีการเชื่อมต่อระบบไฟฟ้าของรถพวงเข้ากับระบบไฟฟ้าของรถ

ข้อมูลต่อไปนี้เป็นใช้สำหรับกระปุกเกียร์อัตโนมัติ:

- กระปุกเกียร์ไม่ได้อยู่ที่อุณหภูมิการทำงานปกติ
- คันเกียร์อยู่ที่ตำแหน่ง **±**

เครื่องยนต์ไม่สตาร์ทโดยอัตโนมัติ

ในกรณีต่อไปนี้เป็นเครื่องยนต์จะไม่สตาร์ทอัตโนมัติหลังจากดับอัตโนมัติเมื่อ:

ที่มีเกียร์อัตโนมัติ:

- คันขับปลดเข็มขัดนิรภัยออก, คันเกียร์อยู่ที่ตำแหน่ง P และประตูคนขับเปิดออก - จะต้องสตาร์ทด้วยวิธีปกติ

ที่มีเกียร์ธรรมดา:

- คันขับไม่ได้คาดเข็มขัดนิรภัย
- เกียร์ใดเกียร์หนึ่งจับเข้าโดยไม่มีมีการปลดคลัตช์

กระปุกเกียร์ธรรมดาหยุดทำงานโดยไม่คาดไว้

ถ้าไม่สามารถสตาร์ทรถได้และเครื่องยนต์ดับ ให้ปฏิบัติดังต่อไปนี้:

1. ตรวจสอบว่า เข็มขัดนิรภัยด้านคนขับถูกล็อกอยู่ในหัวเข็มขัดของเข็มขัดนิรภัยหรือไม่
2. เหยียบแป้นคลัตช์อีกครั้ง - เครื่องยนต์จะสตาร์ทโดยอัตโนมัติ
3. ในบางกรณี จะต้องเข้าเกียร์ไว้ที่ตำแหน่งเกียร์ว่าง ข้อความจะแสดงขึ้นบนจอแสดงผลสำหรับคนขับ - ปฏิบัติตามคำแนะนำที่ให้ไว้

การสตาร์ทเครื่องยนต์โดยอัตโนมัติโดยยังไม่ได้ถอนเท้าออกจากแป้นเบรค

ในกรณีต่อไปนี้เป็นเครื่องยนต์จะสตาร์ทโดยอัตโนมัติถึงแม้ว่าคันขับไม่ได้ถอนเท้าออกจากแป้นเบรคก็ตาม:

- ความชื้นในห้องโดยสารสูงทำให้เกิดฝ้าขึ้นบนกระจกหน้าต่าง
- สภาพแวดล้อมในห้องโดยสารแตกต่างไปจากค่าที่ตั้งไว้
- การออกรถที่ใช้กระแสไฟมากชั่วคราวหรือปริมาณแบตเตอรี่ลดลงจนต่ำกว่าจุดต่ำสุดที่อนุญาต
- กัดแป้นเบรคซ้ำหลายๆ ครั้ง

⁴ สำหรับรถที่มีเครื่องยนต์ดีเซลเท่านั้น



การสตาร์ทและการขับขึ้น

- ฝากระโปรงหน้าเปิดอยู่
- รถเริ่มเคลื่อนที่ หรือเพิ่มความเร็วขึ้นเล็กน้อย ถ้ามีการดับเครื่องยนต์โดยอัตโนมัติโดยรถยังไม่จอดสนิท

ข้อมูลต่อไปนี้จะใช้สำหรับกระปุกเกียร์อัตโนมัติ:

- หัวลอคเข็มชดนิรภัยของคนขับถูกปลดออกในขณะที่คันเกียร์อยู่ในตำแหน่ง D หรือตำแหน่ง N
- มีการเลื่อนคันเกียร์จากตำแหน่ง D ไปที่ตำแหน่ง R หรือ \pm
- ประตูกคนขับเปิดออกในขณะที่คันเกียร์อยู่ในตำแหน่ง D - เสียง 'บี๊ง' จะดังขึ้นพร้อมกับข้อความแสดงว่าสวิตช์กุญแจอยู่ที่ตำแหน่ง ON

คำเตือน

ห้ามเปิดฝากระโปรงหน้าเมื่อมีการดับเครื่องยนต์โดยอัตโนมัติ ให้ดับเครื่องยนต์ด้วยวิธีปกติก่อนที่จะยกฝากระโปรงหน้าขึ้น

ข้อมูลที่เกี่ยวข้อง

- Start/Stop (น. 514)
- การใช้ฟังก์ชัน Start/Stop (น. 514)

โหมดการขับขึ้น*

การเลือกโหมดการขับขึ้นจะส่งผลต่อลักษณะการขับขึ้นของรถเพื่อให้ประสบการณ์การขับขึ้นที่ดีที่สุด และให้ความช่วยเหลือเมื่อขับขึ้นในสถานการณ์แบบพิเศษ

การใช้โหมดการขับขึ้นทำให้สามารถเข้าใช้งานการตั้งค่าและฟังก์ชันการทำงานต่างๆ ที่จำเป็นสำหรับการขับขึ้นรูปแบบต่างๆ ได้อย่างรวดเร็ว ระบบต่อไปนี้จะได้รับการปรับเพื่อให้ลักษณะการขับขึ้นที่ดีที่สุดเท่าที่จะเป็นไปได้ในโหมดการขับขึ้นแต่ละโหมด:

- การบังคับคันเลี้ยว
- เครื่องยนต์/กระปุกเกียร์⁵/การขับเคลื่อนทุกล้อ*
- เบรก
- ใช้เก้อัพ
- จอแสดงผลสำหรับคนขับ
- ฟังก์ชัน Start/Stop
- การตั้งค่าชุดควบคุมสภาพอากาศ

เลือกโหมดการขับขี่ที่เหมาะสมที่สุดสำหรับสถานการณ์การขับขี่ในขณะนั้น โปรดจำไว้เสมอว่า อาจไม่สามารถเลือกโหมดการขับขี่บางโหมดได้ในบางสถานการณ์

การเลือกโหมดการขับขี่



1. กดตัวควบคุมโหมดการขับขี่ DRIVE MODE
 - > เมนูแบบผุดขึ้นจะเปิดขึ้นในจอแสดงผลส่วนกลาง
2. หมุนปุ่มหมุนขึ้นด้านบนหรือลงด้านล่างจนกระทั่งโหมดการขับขี่ที่ต้องการถูกทำเครื่องหมายไว้
3. กดตัวควบคุมโหมดการขับขี่หรือกดโดยตรงบนหน้าจอสัมผัส เพื่อยืนยันการเลือก
 - > โหมดการขับขี่ที่เลือกจะแสดงขึ้นในจอแสดงผลสำหรับคนขับ

ข้อความจะแสดงขึ้น เช่น เมื่อไม่มีการเลือกโหมดการขับขี่ใดๆ เป็นต้น

- Cannot be selected because gear is in manual
- Cannot be selected due to low battery
- Cannot be selected due to low temperature
- Cannot be selected due to limitations
- Cannot be selected because speed is too high.

โหมดการขับขี่ที่สามารถเลือกได้

COMFORT

- นี่คือโหมดการทำงานปกติของรถ

เมื่อสตาร์ทรถ จะอยู่ในโหมด Comfort และฟังก์ชัน Start/Stop จะทำงาน การตั้งค่าเหล่านี้หมายความว่า รถจะให้ความรู้สึกสะดวกสบาย, การบังคับคันเลี้ยวจะกระชับ, ใช้เก้อัพจะนุ่ม และการเคลื่อนที่ของตัวถังจะราบรื่น

โหมดการขับขี่นี้เป็นโหมดที่ได้รับการรับรองสำหรับระดับการปล่อยคาร์บอนไดออกไซด์

⁵ สำหรับกระปุกเกียร์อัตโนมัติ

การสตาร์ทและการขับขี่

ECO

- ปรับรถให้มีการขับขี่ที่ประหยัดพลังงานและเป็นมิตรต่อสิ่งแวดล้อมมากขึ้นโดยการเลือกใช้โหมด Eco

โหมดการขับขี่นี้หมายความว่า ฟังก์ชัน Start/Stop จะทำงาน และเอาต์พุตของการตั้งค่าสภาพอากาศบางอย่างจะลดลง เป็นต้น

จอแสดงผลสำหรับคนขับมีเกจวัด ECO ซึ่งช่วยให้การขับขี่ประหยัดเชื้อเพลิงมากขึ้น

ข้อมูลเพิ่มเติมเกี่ยวกับโหมดการขับขี่นี้จะอยู่ในส่วน "โหมดการขับขี่ ECO"

DYNAMIC

- โหมด Dynamic หมายความว่าลักษณะการขับขี่ของรถยนต์เป็นแบบสปอร์ตมากขึ้น และตอบสนองต่อการเร่งความเร็วได้เร็วขึ้น

การเปลี่ยนเกียร์จะเร็วขึ้นและปรับเข้ากับสถานการณ์มากขึ้น และชุดเกียร์จะให้ความสำคัญกับเกียร์ที่มีการแรงจุดลากมากขึ้น

การตอบสนองของพวงมาลัยจะเร็วขึ้น และใช้กัอล์ฟจะแข็งขึ้น⁶ ซึ่งหมายความว่าตัวถังจะเคลื่อนที่ไปตาม

⁶ สำหรับ Four-C

⁷ ภาพประกอบเป็นเพียงตัวอย่างคร่าวๆ เท่านั้น การจัดรูปแบบอาจแตกต่างออกไปโดยขึ้นอยู่กับรุ่นของรถและซอฟต์แวร์ที่อัปเดต

เส้นทางได้ดีขึ้น เพื่อลดความเสี่ยงต่อการพลิกคว่ำในระหว่างการเข้าโค้ง

ฟังก์ชัน Start/Stop ถูกยกเลิกการทำงาน

INDIVIDUAL

- การปรับโหมดการขับขี่ตามความต้องการของคนขับแต่ละคน

เลือกโหมดการขับขี่โหมดใดโหมดหนึ่งเพื่อเริ่มต้น จากนั้นให้ปรับการตั้งค่าตามลักษณะการขับขี่ที่ต้องการ การตั้งค่าเหล่านี้จะถูกบันทึกไว้ในโปรไฟล์ของคนขับแต่ละคน

โหมดการขับขี่เฉพาะบุคคลนี้จะสามารถใช้งานได้เมื่อเปิดใช้งานไว้บนจอแสดงผลส่วนกลางเท่านั้น

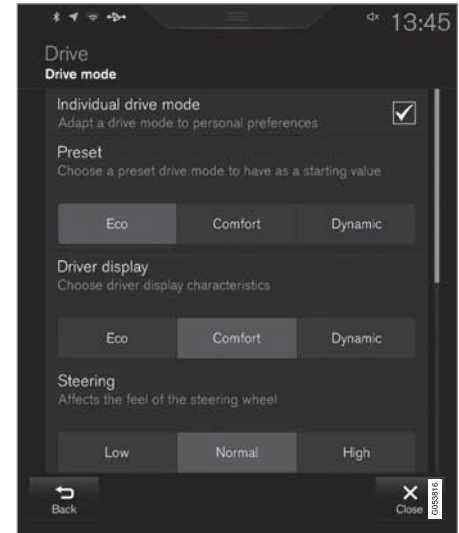

มุมมองการตั้งค่า⁷ สำหรับโหมดการขับขี่เฉพาะบุคคล

- กด Settings ในมุมมองระดับบนสุด
- กด My Car → Individual Drive Mode แล้วเลือก Individual Drive Mode

3. ใน Presets ให้เลือกโหมดการขับขี่เพื่อสตาร์ทจาก:
Eco, Comfort หรือ Dynamic

การปรับที่สามารถใช้ได้กับการตั้งค่าสำหรับ:

- Driver Display
- Steering force
- Powertrain Characteristics
- Brake Characteristics
- Suspension Control
- ECO Climate
- Start/Stop.

ข้อมูลที่เกี่ยวข้อง

- แรงบังคับเลี้ยวตามความเร็ว (น. 364)
- การควบคุมระดับ* และใช้กอล์ฟ (น. 524)
- Start/Stop (น. 514)
- ขับเคลื่อน ECO (น. 521)
- ระบบขับเคลื่อนทุกล้อ* (น. 525)

ขับเคลื่อน ECO

โหมด Driving mode ECO จะปรับลักษณะการขับขี่ของรถให้เหมาะสมที่สุด เพื่อให้มีการขับขี่ที่ประหยัดเชื้อเพลิง และคำนึงถึงสิ่งแวดล้อมมากขึ้น

ใช้โหมดการขับขี่โหมดนี้เพื่อประหยัดเชื้อเพลิงและรักษาสัญญาณสิ่งแวดล้อม

คุณสมบัติต่อไปนี้ได้รับการปรับสำหรับการขับขี่แบบประหยัด (Eco):

- จุดเปลี่ยนเกียร์ของกระปุกเกียร์⁸
- การจัดการเครื่องยนต์และการตอบสนองของคันเร่ง
- ฟังก์ชันการเคลื่อนที่ด้วยแรงเฉื่อยของ Eco Coast⁹ จะทำงาน และการเบรกด้วยเครื่องยนต์จะหยุดทำงาน เมื่อปล่อยคันเร่งที่ความเร็วระหว่าง 65 ถึง 140 กม./ชม. (40 ถึง 87 ไมล์ต่อชั่วโมง)
- การตั้งค่าบางอย่างของระบบควบคุมสภาพอากาศทำงานด้วยกำลังที่ลดลงหรือหยุดทำงาน

- จอแสดงผลสำหรับคนขับแสดงข้อมูลในแถว ECO ซึ่งช่วยให้การขับขี่เป็นมิตรต่อสิ่งแวดล้อมมากขึ้น และประหยัดน้ำมันเชื้อเพลิงมากขึ้น

การเลือกโหมด ECO

โหมด Eco จะหยุดทำงานเมื่อดับเครื่องยนต์ และจะต้องใช้งานในแต่ละครั้งที่สตาร์ทเครื่องยนต์ จอแสดงผลสำหรับคนขับจะแสดง ECO เมื่อฟังก์ชันนี้ทำงาน

⁸ เฉพาะรถที่มีกระปุกเกียร์อัตโนมัติเท่านั้น

⁹ เฉพาะรถที่มีกระปุกเกียร์อัตโนมัติเท่านั้น



เมื่อมีระบบควบคุมโหมดการขับขี่*



1. กดตัวควบคุมโหมดการขับขี่ DRIVE MODE
> เมนูแบบผุดขึ้นจะเปิดขึ้นในจอแสดงผลส่วนกลาง
2. หมุนปุ่มหมุนขึ้นด้านบนหรือลงด้านล่างจนกระทั่งโหมดการขับขี่ที่ต้องการถูกทำเครื่องหมายไว้
3. กดตัวควบคุมโหมดการขับขี่หรือกดโดยตรงบนหน้าจอสัมผัส เพื่อยืนยันการเลือก

ในมุมมองฟังก์ชันการทำงานของจอแสดงผลส่วนกลาง



รถที่ไม่มีตัวควบคุมโหมดการขับขี่ จะมีปุ่มฟังก์ชันสำหรับ Driving mode ECO อยู่ในมุมมองฟังก์ชันการทำงานของจอแสดงผลส่วนกลาง

- กดปุ่มเพื่อสั่งงานฟังก์ชัน
> ไฟแสดงในปุ่มจะติดสว่างขึ้นเมื่อฟังก์ชันทำงาน

ฟังก์ชันการเคลื่อนที่ด้วยแรงเฉื่อย Eco Coast¹⁰

ฟังก์ชันการเคลื่อนที่ด้วยแรงเฉื่อย Eco Coast จะยกเลิกการทำงานของการเบรกด้วยเครื่องยนต์ ซึ่งส่งผลให้พลังงานจลน์ของรถยนต์ถูกนำไปใช้ในการเคลื่อนที่ด้วยความเฉื่อยเป็นระยะทางไกลขึ้น เมื่อคนขับปล่อยคันเร่ง ชุดเกียร์จะถูกปลดออกจากเครื่องยนต์โดยอัตโนมัติ ส่งผลให้ความเร็วรอบเครื่องลดลงไปที่ความเร็วรอบเดินเบา ซึ่งทำให้ความสิ้นเปลืองลดลง

ฟังก์ชันนี้เหมาะสำหรับการใช้งานเมื่อรถสามารถไหลต่อได้เป็นระยะทางไกล เช่น เมื่อถนนลาดเอียงลงเล็กน้อย

หรือเมื่อคาดว่าจะมีการลดความเร็วเมื่อเข้าสู่เขตที่มีการจำกัดความเร็ว

การสั่งงานฟังก์ชันการเคลื่อนที่ด้วยแรงเฉื่อย ฟังก์ชันจะทำงานเมื่อปล่อยคันเร่งออกจนสุด ร่วมกับพารามิเตอร์ต่อไปนี้:

- โหมดการขับขี่ Eco ทำงาน
- คันเกียร์อยู่ที่ตำแหน่ง D
- ความเร็วอยู่ในช่วงประมาณ 65-140 กม./ชม. (40-87 ไมล์ต่อชั่วโมง)
- ความลาดเอียงของถนนลงเขาไม่เกินกว่าประมาณ 6%

จอแสดงผลสำหรับคนขับแสดง COASTING เมื่อใช้ฟังก์ชันการเคลื่อนที่ด้วยแรงเฉื่อย

¹⁰ เฉพาะรถที่มีกระปุกเกียร์อัตโนมัติเท่านั้น

ข้อจำกัด

ฟังก์ชันการเคลื่อนที่ด้วยแรงเฉื่อยจะไม่พร้อมใช้งาน ถ้า:

- อุณหภูมิของเครื่องยนต์ และ/หรือ ชุดเกียร์ไม่อยู่ในช่วงอุณหภูมิทำงานปกติ
- สิ่งงานระบบควบคุมความเร็วคงที่
- คันเกียร์ถูกเลื่อนออกจากตำแหน่ง D และตำแหน่งเกียร์ธรรมดา
- ความเร็วอยู่นอกช่วงประมาณ 65-140 กม./ชม. (40-87 ไมล์ต่อชั่วโมง)
- ความลาดชันของถนนลงเขาเกินกว่าประมาณ 6%
- มีการเปลี่ยนเกียร์แบบเกียร์ธรรมดาโดยใช้แป้นเปลี่ยนเกียร์ที่พวงมาลัย*

การยกเลิกการทำงานและการปิดฟังก์ชันการเคลื่อนที่ด้วยแรงเฉื่อย

ในบางสถานการณ์ อาจจำเป็นต้องยกเลิกการทำงานหรือปิดฟังก์ชันนี้เพื่อใช้การเบรกด้วยเครื่องยนต์ ตัวอย่างของสถานการณ์ในลักษณะนี้ เช่น เมื่ออยู่บนทางลาดลงเขา หรือก่อนที่จะควบคุมรถเพื่อแข่งในระยะเวลาชิต - เพื่อให้สามารถขับได้อย่างปลอดภัยที่สุด

ยกเลิกการทำงานของฟังก์ชันการเคลื่อนที่ด้วยแรงเฉื่อยด้วยวิธีต่อไปนี้:

- เหยียบคันเร่งหรือแป้นเบรก
- เลื่อนคันเกียร์ไปที่ตำแหน่งการเปลี่ยนเกียร์แบบเกียร์ธรรมดา
- การเปลี่ยนเกียร์ด้วยแป้นเปลี่ยนเกียร์ที่พวงมาลัย*

ปิดฟังก์ชันการเคลื่อนที่ด้วยแรงเฉื่อยด้วยวิธีต่อไปนี้:

- เปลี่ยนโหมดการขับที่* หรือปิด Driving mode ECO ในมุมมองฟังก์ชันการทำงาน

ถึงแม้ว่าจะไม่มีฟังก์ชันการเคลื่อนที่ด้วยแรงเฉื่อย รถก็สามารถไหลต่อเป็นระยะทางสั้นๆ ได้ ซึ่งช่วยลดความเสี่ยงเปลี่ยนให้น้อยลง อย่างไรก็ตาม เพื่อการประหยัดน้ำมันสูงสุด การสั่งงานฟังก์ชันการเคลื่อนที่ด้วยแรงเฉื่อยจะเป็นการดีที่สุด เพื่อให้รถสามารถไหลต่อได้เป็นระยะทางไกลขึ้น

เกจวัด ECO ในจอแสดงผลสำหรับคนขับ

เกจวัด ECO จะระบุว่าการขับที่เป็นการขับที่ประหยัดน้ำมันเชื้อเพลิงมากน้อยเพียงใด:

- เมื่อขับอย่างประหยัดน้ำมันเชื้อเพลิง เกจวัดจะแสดงค่าต่ำ โดยเข็มชี้จะอยู่ในช่วงสีเขียว
- เมื่อขับอย่างไม่ประหยัดน้ำมันเชื้อเพลิง เช่น ในระหว่างการเบรกอย่างแรง หรือการเร่งความเร็วอย่างรวดเร็ว เกจวัดจะแสดงค่าสูง

เกจวัด ECO ยังมีตัวแสดงเพื่อแสดงว่าคนขับที่ดีจะขับที่อย่างไรในสถานการณ์เดียวกันนี้ กรณีนี้จะระบุโดยใช้เข็มชี้เข็มสั้นบนเกจวัด

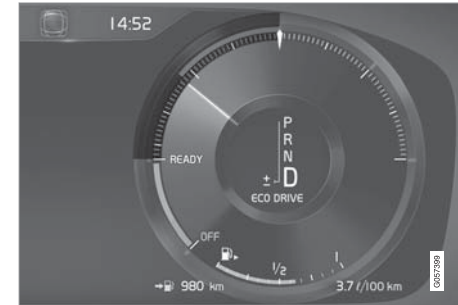

เกจวัด Eco บนจอแสดงผลสำหรับคนขับขนาด 12 นิ้ว



เกจวัด Eco บนจอแสดงผลสำหรับคนขับขนาด 8 นิ้ว

ระบบควบคุมสภาพอากาศ ECO

ในโหมดการขับขี Eco การควบคุมสภาพอากาศแบบ ECO ภายในห้องโดยสารจะทำงานโดยอัตโนมัติเพื่อลดความสิ้นเปลืองพลังงานให้น้อยลง

i หมายเหตุ

เมื่อฟังก์ชัน ECO ทำงาน พารามิเตอร์หลายตัวในการตั้งค่าของระบบควบคุมสภาพอากาศจะเปลี่ยนไป และการทำงานของอุปกรณ์ไฟฟ้าหลายตัวจะลดลง การตั้งค่าบางอย่างสามารถรีเซ็ตในแบบแมนนวลได้ แต่จะสามารถกลับมาทำงานอย่างเต็มรูปแบบได้โดยการปิดฟังก์ชัน ECO หรือการปรับโหมดการขับขี Individual* ด้วยการทำงานของระบบสภาพอากาศเต็มรูปแบบเท่านั้น

ในกรณีที่มีองผ่านกระจกได้ยากเนื่องจากกระจกเป็นฝ้า ให้กดปุ่มสำหรับการไล่ฝ้าระดับสูงสุดซึ่งมีการทำงานปกติ

ข้อมูลที่เกี่ยวข้อง

- การขับขีแบบประหยัดน้ำมัน (น. 544)
- Start/Stop (น. 514)
- โหมดการขับขี* (น. 518)

- การสั่งงาน/ยกเลิกการทำงานของการไล่ฝ้ากระจกประตูและกระจกมองข้าง (น. 270)

การควบคุมระดับ* และใช้ก้อพ

การควบคุมระดับและใช้ก้อพได้รับการควบคุมโดยอัตโนมัติภายในรถ

การควบคุมระดับด้านหลังทำให้รักษาระดับความสูงที่ด้านหลังของรถไว้ที่ระดับเดิมอยู่ตลอดเวลาโดยไม่ขึ้นกับน้ำหนักบรรทุก นอกจากนี้ ยังสามารถทำการควบคุมระดับหลังจากที่จอดรถแล้วได้อีกด้วย

ใช้ก้อพ (Four-C)

ใช้ก้อพจะได้รับการปรับตามโหมดการขับขีที่เลือกไว้และตามความเร็วของรถ โดยปกติแล้ว ใช้ก้อพจะได้รับการตั้งเพื่อให้ความนิ่มนวลมากที่สุดเท่าที่จะเป็นไปได้ และจะได้รับการปรับอย่างต่อเนื่องโดยขึ้นอยู่กับผิวดถนน, การเร่งความเร็วของรถ, การเบรก และการเข้าโค้ง

การตั้งค่าสำหรับการควบคุมระดับ

การยกเลิกการทำงานของระบบกันสะเทือนด้วยอากาศและการควบคุมระดับ

ในบางกรณี จะจำเป็นต้องยกเลิกการทำงานของฟังก์ชันนี้ เช่น ก่อนที่จะยกรถขึ้นด้วยแม่แรง* เป็นต้น ไม่เช่นนั้นแล้ว ระดับที่แตกต่างกันที่เกิดขึ้นโดยการยกรถขึ้นด้วยแม่แรงอาจทำให้เกิดปัญหาขึ้นในระบบกันสะเทือนด้วยอากาศ

การยกเลิกการทำงานของฟังก์ชันผ่านทางจอแสดงผลส่วนกลาง:

1. กด Settings ในมุมมองระดับบนสุด
2. กด My Car → Suspension
3. เลือก Disable Leveling Control

เปลี่ยนระดับการหน่วง¹¹

รถที่มีแชสซีแบบแอดทีฟ (Four-C) และไม่มีฟังก์ชันโหมดการขับขี่* จะสามารถปรับระดับใช้ก้อพได้โดยผ่านทางจอแสดงผลส่วนกลาง:

1. กด Settings ในมุมมองระดับบนสุด
2. แต่ที่ My Car → Drive Mode → Suspension Control แล้วเลือกระดับ

ในระหว่างการขนส่ง

ในระหว่างการขนส่งรถบนเรือข้ามฟาก, รถไฟ หรือรถบรรทุก จะต้องยึดสายรัดไว้รอบล้อ ห้ามยึดเข้ากับส่วนอื่นๆ ของแชสซี ในระหว่างการขนส่ง อาจมีการเปลี่ยนแปลงเกิดขึ้นในระบบกันสะเทือนด้วยอากาศ ซึ่งอาจส่งผลเสียต่อการยึดได้

ข้อมูลที่เกี่ยวข้อง

- โหมดการขับขี่* (น. 518)
- การบรรทุกสัมภาระ (น. 309)

ระบบขับเคลื่อนทุกล้อ*

ระบบขับเคลื่อนทุกล้อ AWD (All Wheel Drive)

หมายความว่า รถจะขับเคลื่อนล้อทั้งสี่พร้อมกัน

เพื่อให้ได้แรงจลลาคที่ดีที่สุด และป้องกันไม่ให้ล้อหมุนฟรี กำลังขับเคลื่อนจะจ่ายไปยังล้อที่มีการยึดเกาะที่ดีที่สุดโดยอัตโนมัติ ระบบจะคำนวณความจำเป็นสำหรับแรงบิดที่จ่ายไปยังล้อหลังอยู่ตลอดเวลา และสามารถกระจายแรงบิดของมอเตอร์ไปยังล้อหลังได้สูงถึงครึ่งหนึ่งของแรงบิดที่มีได้ในทันที

การขับเคลื่อนทุกล้อก็ช่วยให้เสถียรภาพที่ความเร็วสูงดีขึ้นด้วย ในการขับขี่ปกติ กำลังส่วนใหญ่จะถูกส่งไปยังล้อหน้า เมื่อจอดอยู่กับที่ การขับเคลื่อนทุกล้อจะจับเข้าอยู่ตลอดเวลาเพื่อเตรียมตัวสำหรับแรงจลลาคสูงสุดในระหว่างการเร่งความเร็ว

ลักษณะการทำงานของระบบขับเคลื่อนทุกล้อจะแตกต่างกันออกไป โดยขึ้นอยู่กับโหมดการขับขี่ที่เลือก*

ข้อมูลที่เกี่ยวข้อง

- โหมดการขับขี่* (น. 518)

¹¹ ขึ้นอยู่กับอุปกรณ์ที่ติดตั้งอยู่ในรถ

การทำงานของเบรก

เบรกของรถใช้ในการลดความเร็วหรือป้องกันไม่ให้รถเคลื่อนที่

นอกเหนือจากเบรกเท้าและเบรกจอดแล้ว รถยังมีฟังก์ชันช่วยเบรกอัตโนมัติหลายฟังก์ชันติดตั้งอยู่อีกด้วย ฟังก์ชันเหล่านี้จะให้ความช่วยเหลือคนขับ โดยคนขับไม่จำเป็นต้องวางเท้าเพื่อเหยียบแป้นเบรกค้างไว้เมื่อจอด รอสัญญาณไฟจราจร, เมื่อออกตัวบนทางลาดชันเขา หรือเมื่อขับขึ้นทางลาดชัน เป็นต้น

โดยขึ้นอยู่กับอุปกรณ์ที่ติดตั้งอยู่ในรถ ฟังก์ชันการเบรกอัตโนมัติที่สามารถใช้ได้มีดังต่อไปนี้:

- การเบรกอัตโนมัติเมื่อจอดอยู่กับที่ (Auto Hold)
- ระบบช่วยออกตัวบนทางลาดชัน (Hill Start Assist)
- ระบบการเบรกโดยอัตโนมัติหลังจากการชน
- City Safety

ข้อมูลที่เกี่ยวข้อง

- เบรกเท้า (น. 526)
- เบรกจอด (น. 530)
- ระบบช่วยออกตัวบนทางลาดชัน (น. 533)
- การเบรกอัตโนมัติเมื่อจอดอยู่กับที่ (น. 533)

- ระบบการเบรกโดยอัตโนมัติหลังจากการชน (น. 529)

เบรกเท้า

เบรกเท้าใช้ในการลดความเร็วของรถยนต์ในขณะที่ขับขี

ระบบเบรกเท้า

รถติดตั้งพร้อมวงจรเบรกสองวงจร หากวงจรเบรกเสียหาย แป้นเบรกจะลึกลงกว่าปกติ ดังนั้นจะต้องใช้แรงเหยียบเบรกที่สูงขึ้นเพื่อสร้างแรงการเบรกปกติ เบรกเซอร์โวจะเสริมแรงเหยียบเบรกของคนขับ

คำเตือน

เซอร์โวเบรกจะทำงานเมื่อเครื่องยนต์กำลังทำงานอยู่เท่านั้น

ถ้ามีการใช้เบรกเท้าในขณะที่ดับเครื่องยนต์อยู่ แป้นเบรกจะแข็ง และจะต้องใช้แรงเหยียบแป้นเบรกมากขึ้นในการหยุดรถ

ในภูมิภาคที่เป็นเนินเขาสูง หรือเมื่อขับขีโดยมีสัมภาระหนัก ท่านสามารถแบ่งเบาภาระการทำงานของเบรกได้โดยใช้การเบรกด้วยเครื่องยนต์ในโหมดการเปลี่ยนเกียร์แบบเกียร์ธรรมดา แรงเบรกจากการหน่วงเครื่องยนต์จะถูกใช้อย่างมีประสิทธิภาพมากที่สุด ถ้าใช้เกียร์เดียวกันทั้งในการขึ้นเขาและลงเขา

ระบบเบรกแบบป้องกันล้อล็อก (ABS)

รถมีระบบเบรกแบบป้องกันล้อล็อก Anti-lock Braking System (ABS) ซึ่งป้องกันไม่ให้อัตโนมัติในระหว่างการเบรก และทำให้คนขับสามารถควบคุมรถได้ ท่านอาจรู้สึกได้ถึงการสั่นสะเทือนในแป้นเบรกเมื่อระบบนี้ทำงาน ซึ่งเป็นเรื่องปกติ

หลังจากสตาร์ทเครื่องยนต์ จะมีการทดสอบระบบ ABS แบบสั้นๆ โดยอัตโนมัติ เมื่อคนขับถอนเท้าออกจากแป้นเบรก อาจมีการทำการทดสอบระบบโดยอัตโนมัติเพิ่มเติมที่ความเร็วต่ำ การทดสอบนี้อาจรู้สึกได้ในลักษณะของการสั่นเป็นระยะๆ ที่แป้นเบรก

การเบรกบนถนนที่ลื่น

เมื่อขับซีเป็นเวลานานกลางฝนที่ตกหนักโดยไม่มีการเบรก แรงเบรกอาจช้าลงเล็กน้อยเมื่อเบรกในครั้งแรก กรณีนี้ยังอาจเกิดขึ้นหลังจากล้างรถในเครื่องล้างรถได้เช่นกัน ซึ่งทำให้จำเป็นต้องเหยียบแป้นเบรกแรงขึ้น ดังนั้น ท่านจึงควรรักษาระยะห่างจากรถคันหน้าให้ห่างขึ้น เบรกแรงๆ หลังขับซีบนถนนที่เปียก หรือเมื่อออกจากเครื่องล้างรถ การดำเนินการนี้จะทำให้เบรกอ่อนขึ้น ซึ่งทำให้งานเบรกแห้งเร็วขึ้น และป้องกันไม่ให้เกิดสนิม โปรดสังเกตการจราจรในขณะนั้นๆ เมื่อทำการเบรก

การเบรกบนถนนที่โรยเกลือ

เมื่อขับซีบนถนนที่โรยเกลือ อาจทำให้เกิดชั้นเกลือขึ้นบนงานเบรกและผ้าเบรกได้ สิ่งนี้อาจทำให้ระยะการเบรกไกลขึ้นได้ ดังนั้น ท่านจึงควรรักษาระยะห่างที่ปลอดภัยจากรถคันหน้าให้ห่างขึ้นมากกว่าปกติ นอกจากนี้ ต้องดำเนินการต่อไปนี้ด้วย:

- ทำการเบรกช้าๆ เพื่อขจัดชั้นเกลือที่อาจมีอยู่ ต้องแน่ใจว่าท่านไม่ทำให้เกิดอันตรายขึ้นกับผู้ใช้รถใช้ถนนคนอื่นเมื่อท่านทำการเบรก
- เหยียบแป้นเบรกอย่างระมัดระวังหลังจากขับซีเสร็จแล้ว และก่อนที่จะเริ่มการเดินทางครั้งถัดไป

การซ่อมบำรุง

เพื่อให้รถยนต์มีความปลอดภัยและสามารถไว้วางใจได้มากที่สุดเท่าที่จะเป็นไปได้ ให้ปฏิบัติตามรอบเวลาการให้บริการของวอลโว่ที่ระบุไว้ในคู่มือการบริการและการรับประกัน

ผ้าเบรกและงานเบรกใหม่และที่เปลี่ยนทดแทนจะยังไม่ให้แรงเบรกสูงสุด จนกว่าจะมีการใช้งานเป็นระยะทางประมาณสองถึงสามร้อยกิโลเมตรเสียก่อน ให้ชดเชยแรงเบรกที่น้อยลงด้วยการเหยียบแป้นเบรกให้แรงขึ้น วอลโว่

ขอแนะนำให้ใช้ผ้าเบรกที่ได้รับการรับรองจากวอลโว่เท่านั้น

! **สำคัญ**

ต้องตรวจสอบการสึกหรอในอุปกรณ์ของระบบเบรกอย่างสม่ำเสมอ

ติดต่อศูนย์บริการเพื่อขอคำแนะนำเกี่ยวกับขั้นตอนการตรวจสอบ หรือนัดหมายศูนย์บริการเพื่อทำการตรวจสอบ ขอแนะนำให้ใช้ศูนย์บริการวอลโว่ที่ได้รับการแต่งตั้ง



สัญลักษณ์ในจอแสดงผลสำหรับคนขับ

สัญลักษณ์	ความหมาย
	ตรวจสอบระดับน้ำมันเบรก หากระดับต่ำ ให้เติมน้ำมันเบรก และตรวจสอบสาเหตุของการสูญเสียน้ำมันเบรก
	ติดสว่างค้างไว้เป็นเวลา 2 วินาทีเมื่อสตาร์ทเครื่องยนต์: การตรวจสอบการทำงานโดยอัตโนมัติ ติดสว่างค้างเป็นเวลามากกว่า 2 วินาที: มีความผิดปกติในระบบ ABS ระบบเบรกปกติของรถยังทำงานได้ตามปกติ แต่จะไม่มีฟังก์ชัน ABS

คำเตือน

ถ้าทั้งไฟเตือนความผิดปกติของเบรกและความผิดปกติของ ABS ติดสว่างขึ้นในเวลาเดียวกัน แสดงว่าเกิดความผิดปกติขึ้นในระบบเบรก

- ถ้าระดับน้ำมันเบรกในกระปุกน้ำมันเบรกอยู่ที่ระดับปกติ ให้ขับรถด้วยความระมัดระวังไปยังศูนย์บริการที่ใกล้ที่สุดเพื่อตรวจสอบระบบเบรก - ขอแนะนำให้ใช้ศูนย์บริการของวอลโว่ที่ได้รับการแต่งตั้งอย่างเป็นทางการ
- ถ้าระดับน้ำมันเบรกในกระปุกน้ำมันเบรกอยู่ต่ำกว่าระดับ MIN ห้ามขับรถจนกว่าจะทำการเติมน้ำมันเบรกจนได้ระดับแล้ว ต้องทำการวิเคราะห์หาสาเหตุที่น้ำมันเบรกรั่วไหล

ข้อมูลที่เกี่ยวข้อง

- การทำงานของเบรก (น. 526)
- การเพิ่มแรงเบรก (น. 529)
- ไฟเบรก (น. 211)
- ไฟเบรกฉุกเฉิน (น. 528)

ไฟเบรกฉุกเฉิน

ไฟเบรกฉุกเฉินถูกสั่งให้ทำงานเพื่อเตือนรถคันหลังเมื่อมีการเบรกอย่างกะทันหัน การทำงานนี้หมายความว่า ไฟเบรกจะกะพริบแทนการติดสว่างอย่างต่อเนื่องอย่างเช่นที่เป็นในการเบรกตามปกติ

ไฟเบรกฉุกเฉินจะติดสว่างขึ้นในระหว่างการเบรกอย่างแรง หรือถ้าระบบ ABS ถูกสั่งให้ทำงานที่ความเร็วสูง หลังจากการเบรกฉุกเฉินและความเร็วลดต่ำลงแล้ว ไฟเบรกจะเปลี่ยนจากการกะพริบเป็นติดสว่างคงที่ตามปกติ ไฟกะพริบฉุกเฉินของรถจะทำงานในเวลาเดียวกันด้วย ไฟเหล่านี้จะกะพริบจนกว่าคนขับจะเร่งความเร็วให้สูงขึ้นอีกครั้ง หรือเมื่อคนขับปิดไฟกะพริบฉุกเฉิน

ข้อมูลที่เกี่ยวข้อง

- เบรกเท้า (น. 526)
- ไฟกะพริบฉุกเฉิน (น. 211)
- ไฟเบรก (น. 211)

การเพิ่มแรงเบรก

ระบบเพิ่มแรงเบรก BAS (Brake Assist System) ช่วยเพิ่มแรงเบรกในระหว่างการเบรก ซึ่งทำให้ระยะการเบรกสั้นลง

ระบบจะตรวจจับลักษณะการเบรกของคนขับ และเพิ่มแรงเบรกเมื่อจำเป็น ระบบสามารถเพิ่มแรงเบรกขึ้นจนถึงระดับที่ระบบ ABS จะถูกสั่งให้ทำงาน ระบบจะหยุดทำงานเมื่อแรงเหยียบแป้นเบรกลดลง

i หมายเหตุ

เมื่อ BAS ถูกสั่งให้ทำงาน แป้นเบรกจะมีระดับต่ำกว่าปกติเล็กน้อย ให้เหยียบแป้นเบรกค้างไว้ให้นานที่สุดเท่าที่จำเป็น

เมื่อปล่อยแป้นเบรก การเบรกทั้งหมดจะหยุดลง

ข้อมูลที่เกี่ยวข้อง

- เบรกเท้า (น. 526)

ระบบการเบรกโดยอัตโนมัติหลังการชน

ในกรณีที่เกิดการชนจนถึงระดับที่ทำให้ตัวดึงเข็มขัดนิรภัยหรือถุงลมนิรภัยทำงาน หรือตรวจพบการชนกับสัตว์ที่มีขนาดใหญ่ ระบบการเบรกของรถจะทำงานโดยอัตโนมัติ ฟังก์ชันนี้จะช่วยป้องกันหรือลดผลกระทบจากการชนที่อาจเกิดขึ้นภายหลัง

หลังจากการชนอย่างรุนแรง อาจมีโอกาสนี้จะไม่สามารถควบคุมและบังคับพวงมาลัยรถได้อีกต่อไป เพื่อหลีกเลี่ยงหรือลดโอกาสที่จะเกิดการชนต่อเนื่องใดๆ กับรถคันอื่นหรือวัตถุที่อยู่ในเส้นทางของรถ ระบบเบรกอัตโนมัติจะทำงานโดยอัตโนมัติ และเบรกในลักษณะที่ปลอดภัย

ไฟเบรกและไฟเตือนฉุกเฉินจะทำงานระหว่างการเบรก เมื่อรถหยุดนิ่งแล้ว ไฟเตือนฉุกเฉินจะกะพริบต่อไป และจะมีการใส่เบรกจอดรถ

ถ้าไม่เหมาะสมที่จะทำการเบรก เช่น อาจมีความเสี่ยงต่อการถูกชนโดยรถที่ขับตามมา คนขับสามารถยกเลิกการเบรกโดยระบบได้โดยการเหยียบคันเร่ง

ฟังก์ชันจะถือว่าระบบเบรกยังสามารถทำงานได้เป็นปกติหลังจากเกิดการชน

ดูในส่วน "Rear Collision Warning" และ "Blind Spot Information" ด้วย

ข้อมูลที่เกี่ยวข้อง

- การทำงานของเบรก (น. 526)
- ชุดดึงเข็มขัดนิรภัยกลับ (น. 68)
- ถุงลมนิรภัย (น. 73)
- Rear Collision Warning (น. 450)
- Blind Spot Information* (น. 451)

เบรกจอด

เบรกจอดตรงจะป้องกันรถไม่ให้เคลื่อนที่ในขณะที่จอดอยู่กับที่โดยใช้การล็อก/ปิดกั้นล้อสองล้อด้วยการทำงานในแบบทางกล



ตัวควบคุมเบรกจอดจะอยู่ในคอนโซลบริเวณโพงเพลากลางระหว่างที่นั่ง

เมื่อใช้งานเบรกจอดแบบทำงานด้วยระบบไฟฟ้า อาจได้ยินเสียงมอเตอร์ไฟฟ้าเบาๆ เสียงรบกวนนี้ อาจได้ยินในระหว่างการตรวจสอบการทำงานอัตโนมัติของเบรกจอดด้วย

หากรถจอดอยู่กับที่เมื่อใช้เบรกจอด เบรกจอดจะทำงานที่ล้อหลังเท่านั้น หากใช้เบรกจอดเมื่อรถเคลื่อนที่อยู่ จะมีการใช้งานเบรกเท้าปกติ กล่าวคือ เบรกจะทำงานที่ล้อ

ทั้งสี่ล้อ การทำงานของเบรกจะย้ายไปที่ล้อหลังเมื่อรถจอดเกือบอยู่กับที่

ข้อมูลที่เกี่ยวข้อง

- การทำงานของเบรก (น. 526)
- การใช้เบรกจอดตรง (น. 530)
- ในกรณีที่มีความผิดปกติของเบรกจอดตรง (น. 532)

การใช้เบรกจอดตรง

ใช้เบรกจอดตรงในการป้องกันไม่ให้รถไหลจากตำแหน่งจอดอยู่กับที่

การใส่เบรกจอดตรง



1. ดึงตัวควบคุมขึ้นด้านบน
> สัญลักษณ์ในจอแสดงผลสำหรับคนขับจะติดสว่างขึ้นเมื่อใส่เบรกจอดตรง
2. ตรวจสอบว่ารถยกน็อคจอดอยู่กับที่

สัญลักษณ์ในจอแสดงผลสำหรับคนขับ

สัญลักษณ์	ความหมาย
	สัญลักษณ์นี้จะติดสว่างขึ้นเมื่อใส่เบรกจอดรถ ถ้าสัญลักษณ์กะพริบ หมายความว่าเกิดความผิดปกติขึ้น อ่านข้อความในจอแสดงผลสำหรับคนขับ

การใช้งานโดยอัตโนมัติ

เบรกจอดรถจะทำงานโดยอัตโนมัติ:

- ถ้าสั่งงานฟังก์ชัน Auto Hold (การเบรกอัตโนมัติเมื่อจอดอยู่กับที่) ไว้ และรถได้จอดอยู่กับที่เป็นเวลาประมาณ 5 นาทีแล้ว
- เมื่อเลือกตำแหน่งเกียร์ P บนทางลาดชัน¹²
- เมื่อสวิตช์กุญแจของรถอยู่ที่ตำแหน่ง OFF

เบรกฉุกเฉิน

ในกรณีฉุกเฉิน จะสามารถสั่งงานเบรกจอดรถในขณะที่รถกำลังเคลื่อนที่อยู่ได้โดยการดึงตัวควบคุมขึ้นด้านบนและค้างไว้ กระบวนการเบรกจะหยุดลงเมื่อปลดตัวควบคุม

¹² สำหรับกระปุกเกียร์อัตโนมัติ

i หมายเหตุ

เสียงสัญญาณจะดังขึ้นเมื่อเบรกฉุกเฉินทำงานที่ความเร็วสูง

การปลดเบรกจอดรถ



การปล่อยเบรกด้วยตัวเอง

1. กดปุ่มเบรกเท้าให้แน่น
2. ดันตัวควบคุมลงด้านล่าง
 - > เบรกจอดรถจะปลดออก และสัญลักษณ์ในจอแสดงผลสำหรับคนขับจะหายไป

การปล่อยเบรกอัตโนมัติ

1. การคาดเข็มขัดนิรภัย

2. สตาร์ทรถ

3. ที่มีเกียร์อัตโนมัติ:

เลือกตำแหน่งเกียร์ D หรือ R แล้วเหยียบคันเร่ง

ที่มีเกียร์ธรรมดา:

เข้าเกียร์ที่เหมาะสม, ปลดคลัตช์ แล้วเหยียบคันเร่ง

- > เบรกจอดรถจะปลดออก และสัญลักษณ์ในจอแสดงผลสำหรับคนขับจะหายไป

การจอดรถบนเนิน

! คำเตือน

ใช้เบรกจอดรถเสมอในขณะที่จอดรถบนพื้นที่ลาดเอียง การเข้าเกียร์หรือใช้ตำแหน่ง P ในระบบเกียร์อัตโนมัติจะไม่เพียงพอต่อการทำให้รถหยุดนิ่งกับที่ไม่ว่าในสถานการณ์ใดๆ

หากจอดรถไว้บนทางขึ้นเนิน:

- ให้หันล้อ ออกจาก ขอบถนน

หากจอดรถไว้บนทางลงเนิน:

- ให้หันล้อ ไปทาง ขอบถนน



การสตาร์ทและการขับขี



การบรรทุกัมภาระหนักขึ้นเขา

สัมภาระหนัก เช่น รถพ่วง อาจทำให้รถเลื้อนถอยหลังเมื่อเบรกจอดถูกปล่อยโดยอัตโนมัติบนเนินสูงชัน หลีกเลี่ยงกรณีเช่นนี้โดยการดึงปุ่มควบคุมขึ้นในขณะที่ขับออกตัว ปล่อยปุ่มควบคุม เมื่อรถมีการเกาะยึดถนนที่ดีแล้ว

การตั้งค่าสำหรับเบรกจอดรถ

การเลือกการทำงานโดยอัตโนมัติของเบรกจอดรถสามารถทำได้บนจอแสดงผลส่วนกลาง

การทำงานโดยอัตโนมัติเมื่อปิดการทำงานของรถ:

1. กด Settings ในมุมมองระดับบนสุด
2. กด My Car → Parking Brake and Suspension และยกเลิกการเลือก/เลือกฟังก์ชัน Auto Activate Parking Brake

ข้อมูลที่เกี่ยวข้อง

- เบรกจอด (น. 530)
- ในกรณีที่มีความผิดปกติของเบรกจอดรถ (น. 532)
- การเบรกอัตโนมัติเมื่อจอดอยู่กับที่ (น. 533)

ในกรณีที่มีความผิดปกติของเบรกจอดรถ

ติดต่อศูนย์บริการของวอลโว่ที่ได้รับการแต่งตั้งอย่างเป็นทางการ ถ้าไม่สามารถปลดหรือใส่เบรกจอดรถได้หลังจากที่พยายามหลายครั้งแล้ว

สัญญาณเสียงเตือนจะดังขึ้นเมื่อขับขีโดยที่ใส่เบรกจอดไว้

ถ้าจำเป็นต้องจอดรถก่อนที่ขับออกพร้อมที่เป็นไปได้จะได้รับการแก้ไข จะต้องหันล้อในลักษณะเดียวกับการจอดบนทางลาดชัน และคันเกียร์ต้องอยู่ในตำแหน่ง P หรือเข้าเกียร์หนึ่งไว้ถ้าเป็นรถที่ใช้กระบุงเกียร์ธรรมดา

แรงดันไฟฟ้าแบตเตอรี่ต่ำ

ถ้าแรงเคลื่อนไฟฟ้าแบตเตอรี่ต่ำเกินไป เบรกจอดจะไม่สามารถปล่อยหรือใช้ได้ ถ้าแรงดันไฟฟ้าของแบตเตอรี่ต่ำเกินไป ให้ต่อเชื่อมแบตเตอรี่ช่วยสตาร์ท

การเปลี่ยนสายเบรก

การเปลี่ยนผ้าเบรกด้านหลังจะต้องทำโดยศูนย์บริการเนื่องจากโครงสร้างของเบรกจอดรถแบบไฟฟ้า - ขอแนะนำให้ใช้ศูนย์บริการของวอลโว่ที่ได้รับการแต่งตั้งอย่างเป็นทางการ

สัญลักษณ์ในจอแสดงผลสำหรับคนขับ

สัญลักษณ์	ความหมาย
	ถ้าสัญลักษณ์กะพริบ หมายความว่าเกิดความผิดปกติขึ้น โปรดดูข้อความบนจอแสดงผลสำหรับคนขับ
	ข้อบกพร่องในระบบเบรก โปรดดูข้อความบนจอแสดงผลสำหรับคนขับ
	ข้อความบนจอแสดงผลสำหรับคนขับ

ตัวอย่างข้อความ:

- Parking brake Service required
- Parking brake System overheated
- Parking brake Temporarily unavailable

ข้อมูลที่เกี่ยวข้อง

- การทำงานของเบรก (น. 526)
- การใช้เบรกจอด (น. 530)

- เบรกจอด (น. 530)
- การใช้การพวงสแตร์กับแปดเตอร์อีกชุดหนึ่ง (น. 504)

ระบบช่วยออกตัวบนทางลาดชัน

ระบบช่วยออกตัวบนทางลาดชัน Hill Start Assist (HSA) จะป้องกันไม่ให้รถไหลไปทางด้านหลังเมื่อออกตัวบนทางลาดชันเขา เมื่อถอยหลังบนทางลาดชันเขา ระบบนี้จะช่วยไม่ให้รถไหลไปทางด้านหน้า

ฟังก์ชันนี้จะรักษาแรงเหยียบบนแป้นเบรกของระบบเบรกไว้เป็นหลายวินาทีหลังจากที่คนขับถอนเท้าออกจากแป้นเบรกเพื่อเหยียบคันเร่ง

ผลจากการเบรกชั่วคราวจะหายไปไม่กี่วินาทีหรือเมื่อคนขับเร่งความเร็วรถ

ระบบช่วยออกตัวบนทางลาดชันจะพร้อมทำงาน แม้ว่าฟังก์ชันสำหรับการเบรกอัตโนมัติเมื่อจอดอยู่กับที่ (Auto hold) จะหยุดทำงานก็ตาม

ข้อมูลที่เกี่ยวข้อง

- การทำงานของเบรก (น. 526)
- การเบรกอัตโนมัติเมื่อจอดอยู่กับที่ (น. 533)

การเบรกอัตโนมัติเมื่อจอดอยู่กับที่

การเบรกอัตโนมัติเมื่อจอดอยู่กับที่ (Auto Hold) หมายความว่าคนขับสามารถถอนเท้าออกจากแป้นเบรกได้ ในขณะที่ยังมีการจ่ายแรงเบรกอยู่ เมื่อรถจอดรอสัญญาณไฟจราจรหรือที่ทางแยก

การทำงาน

เมื่อรถหยุด เบรกจะทำงานโดยอัตโนมัติ ฟังก์ชันสามารถใช้เบรกเท้าหรือเบรกจอดรถก็ได้ในการรักษาให้รถจอดอยู่กับที่ และสามารถทำงานได้ที่ระดับความลาดชันทุกระดับ เมื่อเหยียบคันเร่งอีกครั้ง เบรกจะถูกปลดออก

เมื่อทำการเบรกเพื่อจอดรถบนทางลงเขาหรือทางชันเขาที่ลาดชัน - ให้เหยียบแป้นเบรกอย่างแรงเล็กน้อยก่อนที่จะปล่อยเพื่อให้แน่ใจว่ารถจะไม่ไหล

ถ้าคนขับดับเครื่องยนต์ในขณะที่รถจอดอยู่กับที่ ให้ใช้เบรกจอดรถ

การยกเลิกการทำงานโดยอัตโนมัติ

ฟังก์ชันจะถูกยกเลิกการทำงานโดยอัตโนมัติ

- เมื่อเปิดประตูคนขับและมีการปลดเข็มขัดนิรภัยของคนขับออก
- ในตำแหน่งเกียร์ N¹³

¹³ สำหรับกระปุกเกียร์อัตโนมัติ



สวิตช์สำหรับการเบรกอัตโนมัติ



ไฟแสดงในปุ่มจะติดสว่างขึ้นเมื่อฟังก์ชันทำงาน

สั่งงานหรือยกเลิกการทำงานของ Auto Hold โดยใช้สวิตช์ที่คอนโซลบริเวณโพรงเพลากลาง ฟังก์ชันจะหยุดทำงานจนกว่าจะมีการสั่งงานอีกครั้ง





ถ้าฟังก์ชันทำงานและรักษาตำแหน่งของรถโดยใช้เบรกเท้าอยู่ (สัญลักษณ์ A ติดสว่างขึ้น) จะต้องเหยียบเบรกเท้าพร้อมกับกดปุ่ม

ในเวลาเดียวเพื่อยกเลิกการทำงาน

เมื่อยกเลิกการทำงานของฟังก์ชัน ระบบช่วยออกตัวบนทางลาดชัน (HSA) จะยังคงทำงานอยู่ เพื่อป้องกันไม่ให้รถไหลไปทางด้านหลังเมื่อเริ่มออกตัวบนทางลาดชันเขา

สัญลักษณ์ในจอแสดงผลสำหรับคนขับ

สัญลักษณ์	ความหมาย
	สัญลักษณ์นี้จะติดสว่างขึ้นเมื่อฟังก์ชันใช้เบรกเท้าในการรักษาให้รถอยู่กับที่
	สัญลักษณ์นี้จะติดสว่างขึ้นเมื่อฟังก์ชันใช้เบรกจอดรถในการรักษาให้รถอยู่กับที่

ข้อมูลที่เกี่ยวข้อง

- การทำงานของเบรก (น. 526)
- ระบบช่วยออกตัวบนทางลาดชัน (น. 533)

การขับลุยน้ำ

การขับรถในน้ำหมายถึงการขับรถลุยผ่านน้ำลึกบนพื้นผิวถนนที่นองด้วยน้ำ การขับลุยน้ำจะต้องทำอย่างระมัดระวังอย่างยิ่ง

รถสามารถขับผ่านน้ำที่มีระดับความลึกสูงสุด 25 ซม. ที่ความเร็วสูงสุดเท่ากับการเดิน ต้องใช้ความระมัดระวังเป็นพิเศษเมื่อขับผ่านถนนที่มีน้ำไหล

ระหว่างการขับรถลุยน้ำ ให้รักษาความเร็วต่ำ และห้ามหยุดรถ เมื่อลุยผ่านน้ำแล้ว ให้เหยียบแป้นเบรกเบาๆ และตรวจสอบว่าเบรกทำงานเต็มที่ น้ำและโคลน เป็นต้น อาจทำให้สายเบรกเปียกส่งผลให้การทำงานของเบรกล่าช้า

- ถ้าจำเป็น ให้ทำความสะอาดหน้าสัมผัสของชุดทำความร้อนแบบไฟฟ้าและข้อต่อรถพวง หลังจากขับลุยน้ำและโคลน
- ห้ามปล่อยให้รถแช่ในน้ำที่สูงกว่าระดับประตูเป็นเวลานาน เพราะอาจเป็นเหตุให้ระบบไฟฟ้าทำงานผิดปกติ

! **สำคัญ**

เครื่องยนต์อาจเสียหายได้ ถ้ามีน้ำเข้าไปในตัวกรองอากาศ

ที่ความลึกมากกว่า 25 ซม. น้ำอาจจะเข้าไปยังชุดเกียร์ได้ ซึ่งทำให้ความสามารถในการหล่อลื่นของน้ำมันต่างๆ ลดลง และอายุการใช้งานของระบบต่างๆ ลดลง

ความเสียหายของส่วนประกอบใดๆ, เครื่องยนต์, ระบบเกียร์, เทอร์โบชาร์จเจอร์, ชุดดีพีเฟอเรนเชียล หรือส่วนประกอบภายในของอุปกรณ์เหล่านี้ ที่เกิดขึ้นเนื่องจากน้ำท่วม, การลัดวงจรเนื่องจากระดับน้ำท่วม หรือระดับน้ำมันหล่อลื่นต่ำ จะไม่อยู่ภายใต้การคุ้มครองโดยการรับประกัน

ในกรณีที่เครื่องยนต์ดับในน้ำ อย่าพยายามสตาร์ทเครื่องยนต์ แต่ให้ลากรถยนต์ไปยังศูนย์บริการ ขอแนะนำให้ใช้ศูนย์บริการวอลโว่ที่ได้รับการแต่งตั้งเสี่ยงต่อการเสียหายของเครื่องยนต์

ข้อมูลที่เกี่ยวข้อง

- การฟ่วงลาก (น. 554)
- การกู้รถ (น. 556)

สภาพความร้อนสูงเกินในเครื่องยนต์และระบบขับเคลื่อน

ภายใต้เงื่อนไขพิเศษ ตัวอย่างเช่น เมื่อขับที่ในสภาพภูมิประเทศที่เป็นเนินเขาหรืออากาศร้อน เครื่องยนต์และระบบขับเคลื่อนอาจเสี่ยงต่อการเกิดความร้อนจัด โดยเฉพาะอย่างยิ่งเมื่อบรรทุกสัมภาระมาก

- ในกรณีที่เกิดสภาพความร้อนสูงเกิน กำลังของเครื่องยนต์อาจถูกจำกัดชั่วคราว
- เมื่อขับรถในสภาพอากาศร้อน ให้ถอดหม้อน้ำไฟเสริมทุกดวงออกจากด้านหน้าของกระจังรถ
- ถ้าอุณหภูมิในระบบหล่อเย็นเครื่องยนต์สูงเกินไป สัญลักษณ์เตือนจะติดสว่างขึ้น และจอแสดงผลสำหรับคนขับจะแสดงข้อความ Engine temperature High temperature Stop safely ให้หยุดรถในที่ปลอดภัยและปล่อยให้เครื่องยนต์เดินเบาหลายนาทีเพื่อให้เครื่องยนต์เย็นลง
- ถ้าข้อความ Engine temperature High temperature Turn off engine หรือ Engine coolant Level low, turn off engine แสดงขึ้น ให้หยุดรถและดับเครื่องยนต์

- ในกรณีที่เกิดสภาพความร้อนสูงเกินในกระปุกเกียร์ ระบบจะเลือกโปรแกรมการเปลี่ยนเกียร์ทางเลือก นอกจากนั้น ฟังก์ชันการป้องกันแบบรวมในตัวจะทำงาน โดยการทำงานส่วนหนึ่งก็คือสัญลักษณ์เตือนจะติดสว่างขึ้น และจอแสดงผลสำหรับคนขับจะแสดงข้อความ Transmission warm Reduce speed to lower temperature หรือ Transmission hot Stop safely, wait for cooling ปฏิบัติตามคำแนะนำที่ให้ไว้ และลดความเร็วลงหรือหยุดรถในบริเวณที่ปลอดภัย แล้วปล่อยให้เครื่องยนต์เดินเบาหลายนาทีเพื่อให้กระปุกเกียร์เย็นลง
- หากรถร้อนจัด ระบบปรับอากาศอาจไม่ทำงานชั่วคราว
- หลังจากใช้งานรถอย่างสมบุกสมบัน อย่าดับเครื่องยนต์ทันทีที่จอดรถ

! **หมายเหตุ**

หลังจากที่ดับเครื่องยนต์แล้ว พัดลมหม้อน้ำของเครื่องยนต์จะยังคงทำงานต่อไปอีกระยะเวลาหนึ่ง ซึ่งเป็นเรื่องปกติ





สัญลักษณ์ในจอแสดงผลสำหรับคนขับ

สัญลักษณ์	ความหมาย
	อุณหภูมิเครื่องยนต์สูง ปฏิบัติตามคำแนะนำที่ให้ไว้
	ระดับต่ำ, น้ำหล่อเย็น ปฏิบัติตามคำแนะนำที่ให้ไว้
	กระปุกเกียร์ร้อน/ร้อนเกินไป/เย็น ปฏิบัติตามคำแนะนำที่ให้ไว้

ข้อมูลที่เกี่ยวข้อง

- การขับขี่พร้อมด้วยรถพ่วงในสภาพพิเศษ (น. 551)
- การเตรียมการสำหรับการเดินทางไกล (น. 537)

การโอเวอร์โวลตของแบตเตอรี่สตาร์ท

ระบบไฟฟ้าของรถใช้พลังงานแบตเตอรี่ในระดับต่างกัน หลีกเลี่ยงการเสียบกุญแจทิ้งไว้ในตำแหน่ง II เมื่อปิดการทำงานของรถ ให้ใช้สวิตช์กุญแจตำแหน่ง I ซึ่งใช้กำลังไฟฟ้าน้อยลงแทน

นอกจากนี้ ยังต้องเอาใจใส่กับอุปกรณ์เสริมต่างๆ ที่เป็นภาระต่อระบบไฟฟ้า อย่าใช้ฟังก์ชันการทำงานที่ใช้กำลังไฟสูงเมื่อปิดการทำงานของรถแล้ว ตัวอย่างของการทำงานเหล่านี้ได้แก่:

- พัดลมระบายอากาศ
- ไฟหน้า
- ที่ปัดน้ำฝนกระจกบังลม
- ระบบเครื่องเสียง (เปิดเสียงดัง)

ถ้าแรงดันไฟฟ้าของแบตเตอรี่สตาร์ทต่ำเกินไป ข้อความ 12 V Battery Low charge, will soon enter power save mode จะแสดงขึ้นบนจอแสดงผลสำหรับคนขับ จากนั้นระบบประหยัพลังงานจะปิดหรือลดภาระการใช้งานบางอย่าง เช่น พัดลมระบายอากาศและ/หรือระบบเครื่องเสียง

- ในกรณีนี้ ให้ชาร์จแบตเตอรี่โดยสตาร์ทรถ และปล่อยให้เครื่องยนต์ทำงานเป็นเวลาอย่างน้อย 15 นาที - การชาร์จแบตเตอรี่สตาร์ทในขณะที่จะมีประสิทธิภาพสูงกว่าในขณะที่เครื่องยนต์เดินเบาและจอดอยู่กับที่

ข้อมูลที่เกี่ยวข้อง

- ตำแหน่งสวิตช์กุญแจ (น. 500)
- แบตเตอรี่ (น. 673)

การเตรียมการสำหรับการเดินทางไกล

ก่อนที่จะขับขีรถท่องเที่ยวในวันหยุดหรือการเดินทางไกลอื่น ๆ สิ่งที่สำคัญคือจะต้องตรวจสอบฟังก์ชันการทำงานและอุปกรณ์ต่างๆ อย่างละเอียด

ตรวจสอบว่า:

- เครื่องยนต์ทำงานได้เป็นปกติ และความดันเปลี่ยนน้ำมันเชื้อเพลิงเป็นปกติ
- ไม่มีการรั่ว (น้ำมันเชื้อเพลิง, น้ำมันหล่อลื่น หรือสารเหลวอื่นๆ)
- หลอดไฟทุกดวงทำงานได้เป็นปกติ
- ดอกยางสึกเพียงพอ และความดันลมยางเพียงพอ
- บ้ายเตือนรูปสามเหลี่ยมและเสื้อกั๊กสะท้อนแสงจะมียูภายในรถ - กฎหมายในบางประเทศกำหนดว่าต้องมีอุปกรณ์เหล่านี้ภายในรถ
- ที่ปั้มน้ำฝนอยู่ในสภาพดี

ข้อมูลที่เกี่ยวข้อง

- การสิ้นเปลืองน้ำมันเชื้อเพลิงและการปล่อยแก๊ส CO2 (น. 723)
- การตรวจสอบความดันลมยาง (น. 618)
- ที่เติมน้ำล้างกระจก (น. 672)

- การขับขีในฤดูหนาว (น. 537)
- การขับขีแบบประหยัดน้ำมัน (น. 544)
- การตั้งค่าสำหรับโมเด็มของรถ* (น. 598)
- การบรรทุกล้มภาวะ (น. 309)
- Pilot Assist* (น. 405)
- ตัวจำกัดความเร็ว* (น. 370)
- ข้อมูลเกี่ยวกับกล้องตรวจจับความเร็ว* (น. 461)
- การขับขีขณะมีรถพ่วง (น. 548)
- การขับขีลุยน้ำ (น. 534)
- สัญญาณเตือน* (น. 351)
- การควบคุมระดับ* และใช้เก้อ (น. 524)
- บ้ายเตือนรูปสามเหลี่ยม (น. 638)
- ชุดซ่อมรอยรั่วฉุกเฉิน (น. 625)
- ล้ออะไหล่* (น. 635)

การขับขีในฤดูหนาว

สำหรับการขับขีในฤดูหนาว สิ่งที่สำคัญก็คือจะต้องทำการตรวจสอบเฉพาะของรถ เพื่อให้แน่ใจว่าสามารถขับขีได้อย่างปลอดภัย

ตรวจสอบการทำงานต่อไปนี้เป็นพิเศษก่อนถึงฤดูหนาว:

- น้ำมันหล่อเย็นเครื่องยนต์จะต้องประกอบด้วยกลีซอล 50 % อัตราส่วนผสมนี้จะช่วยปกป้องเครื่องยนต์ไม่ให้ถูกการกัดกร่อนเนื่องจากน้ำค้างแข็งที่อุณหภูมิลดลงเหลือประมาณ -35°C และเพื่อหลีกเลี่ยงความเสี่ยงต่อสุขภาพ ห้ามผสมด้วยกลีซอลต่างชนิดกัน
- จะต้องเติมถังน้ำมันเชื้อเพลิงให้เต็มพอดีเพื่อป้องกันการควบแน่น
- ความหนืดของน้ำมันเครื่องมีความสำคัญ น้ำมันเครื่องที่มีความหนืดต่ำ (น้ำมันทินเนอร์) จะช่วยการสตาร์ทดีในสภาพอากาศเย็น และช่วยลดการสิ้นเปลืองน้ำมันเชื้อเพลิงในขณะที่เครื่องยนต์เย็นอีกด้วย อ่านเพิ่มเติมเกี่ยวกับน้ำมันหล่อลื่นที่เหมาะสมในส่วน "สภาพการขับขีที่ส่งผลเสียสำหรับน้ำมันเครื่อง"





! **สำคัญ**

ห้ามใช้น้ำมันที่มีความหนืดต่ำสำหรับการขับขีอย่างหนัก หรือในสภาพอากาศร้อน

- จะต้องตรวจสอบสภาพของแบตเตอรี่ และระดับการชาร์จ สภาพอากาศเย็นทำให้มีความจำเป็นต้องใช้แบตเตอรี่สตาร์ทสูง และความจุของแบตเตอรี่จะลดลงเนื่องจากความเย็น
- ใช้น้ำมันล้างกระบอกที่มีสารป้องกันการแข็งตัวเพื่อไม่ให้เกิดน้ำแข็งในหม้อเก็บน้ำมันล้างกระบอก

สภาวะการขับขีบนพื้นผิวถนนลื่น

เพื่อให้ได้การยึดเกาะถนนที่ดีที่สุด Volvo ขอแนะนำให้ใช้ยางสำหรับฤดูหนาวกับทุกล้อหากมีความเสี่ยงต่อหิมะและน้ำแข็ง

i **หมายเหตุ**

ในบางประเทศ มีข้อบังคับทางกฎหมายของการใช้ยางสำหรับฤดูหนาว ยางแบบมีปุ่มจะไม่อนุญาตให้ใช้ในทุกประเทศ

ฝึกขับรถยนต์บนสภาพผิวถนนที่ลื่นภายใต้สภาวะที่สามารถควบคุมได้ เพื่อเรียนรู้การตอบสนองของรถ

ข้อมูลที่เกี่ยวข้อง

- การเติมน้ำหล่อเย็น (น. 659)
- สภาพการขับขีที่ส่งผลเสียน้ำมันเครื่อง (น. 719)
- แบตเตอรี่ (น. 673)
- ล้อสำหรับฤดูหนาว (น. 636)
- ที่เติมน้ำมันล้างกระบอก (น. 672)
- การเปลี่ยนใบปัดน้ำฝน (น. 670)
- สภาพอากาศขณะจอด* (น. 284)
- การสั่งงานยกเลิกการทำงานของการไล่ฝ้ากระจกประตูและกระจกมองข้าง (น. 270)
- โหมดการขับขี* (น. 518)
- เบรกเท้า (น. 526)
- ระบบขับเคลื่อนทุกล้อ* (น. 525)
- ระบบควบคุมเสถียรภาพแบบอิเล็กทรอนิกส์ (น. 365)

การเปิด/ปิดฝาปิดที่เติมน้ำมันเชื้อเพลิงและการเติมน้ำมันเชื้อเพลิง

ถ้าน้ำมันเชื้อเพลิงจะติดตั้งระบบที่เติมน้ำมันเชื้อเพลิงแบบไม่มีฝาครอบ

การเปิด/ปิดฝาปิดที่เติมน้ำมันเชื้อเพลิง รถจะต้องปลดล็อกอยู่จึงจะสามารถเปิดฝาปิดที่เติมน้ำมันเชื้อเพลิงได้



ในจอแสดงผลสำหรับคนขับ ลูกศรชี้ที่อยู่ถัดจากสัญลักษณ์ถังจะระบุว่าฝาปิดที่เติมน้ำมันเชื้อเพลิงอยู่ที่ด้านใดของรถ

1. เปิดฝาปิดที่เติมน้ำมันเชื้อเพลิงทำได้โดยการกดเบาๆ ที่ด้านหลังของฝาปิด
2. หลังจากเติมน้ำมันเชื้อเพลิงเสร็จเรียบร้อยแล้ว - ปิดฝาปิดที่เติมน้ำมันเชื้อเพลิงโดยการกดเบาๆ

การเติมน้ำมันเชื้อเพลิงที่ปั้มน้ำมัน

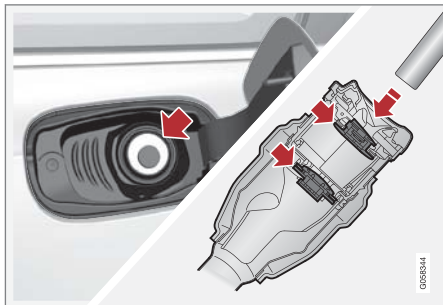

ท่านสามารถเติมน้ำมันเชื้อเพลิงได้ดังต่อไปนี้

1. เปิดฝาปิดที่เติมน้ำมันเชื้อเพลิง
2. เลือกน้ำมันเชื้อเพลิงที่ได้รับการรับรองให้ใช้ในรถ ดูข้อมูลเกี่ยวกับเชื้อเพลิงที่ได้รับการรับรองให้ใช้ในส่วน "น้ำมันเบนซิน" และ "น้ำมันเชื้อเพลิง" ตามลำดับ
3. สอดหัวเติมของปั้มเข้าไปในช่องเติมน้ำมันเชื้อเพลิง ท่อที่เติมน้ำมันเชื้อเพลิงจะมีฝาปิดสองฝา ท่านจะต้องดันท่อของกรวยเติมน้ำมันผ่านฝาปิดทั้งสองฝาก่อนจึงจะสามารถเริ่มการเติมน้ำมันเชื้อเพลิงได้

4. ห้ามเติมน้ำมันเชื้อเพลิงลงไปถึงจันล้น แต่ให้เติมจนกระทั่งหัวฉีดปั้มตัดการเติมน้ำมันเชื้อเพลิงในครั้งแรกเท่านั้น
> ถังน้ำมันเชื้อเพลิงเต็มแล้ว

i **หมายเหตุ**

น้ำมันเชื้อเพลิงที่มากเกินไปในถังอาจล้นออกมาได้ในสภาพอากาศที่ร้อน

การเติมน้ำมันโดยใช้ถังน้ำมันเชื้อเพลิง¹⁴

เมื่อเติมน้ำมันด้วยถังบรรจุน้ำมันเชื้อเพลิง ให้ใช้กรวยซึ่งอยู่ที่ใต้ฝาปิดช่องสัมภาระที่พื้นในบริเวณที่เก็บสัมภาระ

1. เปิดฝาปิดที่เติมน้ำมันเชื้อเพลิง
2. สอดกรวยเข้าไปในช่องเติมน้ำมันเชื้อเพลิง ท่อที่เติมน้ำมันเชื้อเพลิงจะมีฝาปิดสองฝา ท่านจะต้องดันท่อของกรวยเติมน้ำมันผ่านฝาปิดทั้งสองฝาก่อนจึงจะสามารถเริ่มการเติมได้

รูปลอก

ห้ามใช้เครื่องอุ่นน้ำมันเชื้อเพลิงเมื่อรถอยู่ในบริเวณปั้มน้ำมัน

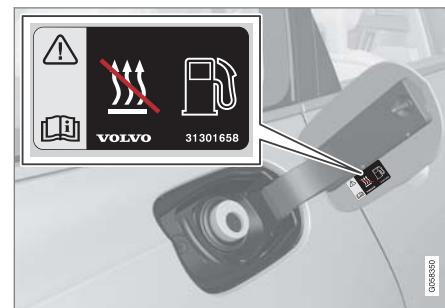

สติ๊กเกอร์ที่ด้านในฝาปิดช่องเติมน้ำมันเชื้อเพลิง

ข้อมูลที่เกี่ยวข้อง

- การทำงานกับน้ำมันเชื้อเพลิง (น. 540)
- เบนซิน (น. 541)
- เครื่องยนต์ดีเซล (น. 541)

¹⁴ สำหรับรถยนต์ที่ใช้เครื่องยนต์ดีเซลเท่านั้น

การทำงานกับน้ำมันเชื้อเพลิง

ห้ามใช้น้ำมันเชื้อเพลิงที่คุณภาพต่ำกว่าที่แนะนำโดยวอลโว่ เนื่องจากอาจทำให้เกิดผลกระทบด้านลบต่อกำลังเครื่องยนต์ และอัตราสิ้นเปลืองน้ำมันเชื้อเพลิง

⚠ คำเตือน

หลีกเลี่ยงการสูดดมละอองน้ำมันเชื้อเพลิง และหลีกเลี่ยงไม่ให้น้ำมันเชื้อเพลิงกระเด็นเข้าตาเสมอ

หากน้ำมันเชื้อเพลิงกระเด็นเข้าตา ให้ถอดคอนแทกเลนส์ และล้างดวงตาด้วยน้ำในปริมาณมากนานอย่างน้อย 15 นาที และให้รีบพบแพทย์ในทันที

ห้ามกลืนน้ำมันเชื้อเพลิง น้ำมันเชื้อเพลิง เช่นน้ำมันเบนซิน เอทานอลซีวีภาพ และส่วนผสมของน้ำมันเชื้อเพลิงทั้งสองชนิดนี้และน้ำมันดีเซลมีความเป็นพิษสูง และอาจทำให้เกิดการบาดเจ็บอย่างถาวรหรือเป็นอันตรายถึงชีวิตได้หากกลืน หากได้กลืนน้ำมันเชื้อเพลิง ให้รีบพบแพทย์ในทันที

⚠ คำเตือน

น้ำมันเชื้อเพลิงที่กระเด็นลงพื้นอาจทำให้เกิดการลื่นไถลได้

ปิดสวิตช์ชุดทำความร้อนแบบใช้น้ำมันเชื้อเพลิงก่อนที่จะเติมน้ำมันเชื้อเพลิง

ห้ามถือโทรศัพท์เคลื่อนที่ที่เปิดใช้งานอยู่ไว้ใกล้ตัวในขณะที่เติมน้ำมันเชื้อเพลิง สัญญาณเรียกเข้าอาจทำให้เกิดการสปาร์คและไอน้ำมันเกิดประกายไฟ เป็นสาเหตุให้เกิดไฟไหม้และบาดเจ็บได้

⚠ สำคัญ

การใช้น้ำมันเชื้อเพลิงประเภทต่างๆ ปนกันหรือการใช้น้ำมันเชื้อเพลิงที่ไม่ได้รับการแนะนำ จะส่งผลให้การรับประกันและข้อตกลงเกี่ยวกับการเข้ารับบริการเสริมอื่นๆ ของวอลโว่สิ้นสุดลง; เงื่อนไขนี้ใช้กับเครื่องยนต์ทุกรุ่น

ⓘ หมายเหตุ

ในสภาพอากาศที่เลวร้ายที่สุด การขับโดยมีรถพ่วงหรือการขับในระดับพื้นที่สูงมาก รวมทั้งเกรดเชื้อเพลิง เป็นปัจจัยซึ่งส่งผลต่อสมรรถนะของรถ

ข้อมูลที่เกี่ยวข้อง

- เบนซิน (น. 541)
- เครื่องยนต์ดีเซล (น. 541)
- การเปิด/ปิดฝาปิดที่เติมน้ำมันเชื้อเพลิงและการเติมน้ำมันเชื้อเพลิง (น. 538)
- การขับขี่แบบประหยัดน้ำมัน (น. 544)

เบนซิน

น้ำมันเบนซินเป็นเชื้อเพลิงเครื่องยนต์แบบหนึ่งซึ่งใช้สำหรับรถที่ใช้เครื่องยนต์เบนซิน

ให้ใช้เฉพาะน้ำมันเบนซินจากบริษัทน้ำมันที่เรารู้จักอย่างแพร่หลายเท่านั้น ห้ามเติมน้ำมันเชื้อเพลิงที่ไม่มั่นใจในคุณภาพ น้ำมันเบนซินจะต้องตรงตามมาตรฐาน EN 228

! สำคัญ

- น้ำมันเชื้อเพลิงที่อนุญาตให้ใช้ได้คือ น้ำมันเชื้อเพลิงที่ผสมเอธานอลในอัตราส่วนไม่เกิน 10% ตามปริมาตร
- น้ำมันเบนซิน EN 228 E10 (เอธานอลสูงสุด 10 เปอร์เซ็นต์ตามปริมาตร) ได้รับการรับรองให้ใช้ได้
- ไม่อนุญาตให้ใช้เชื้อเพลิงที่มีปริมาณเอธานอลสูงกว่า E10 (เอธานอลสูงสุด 10 เปอร์เซ็นต์ตามปริมาตร) เช่น ไม่อนุญาตให้ใช้ E85 เป็นต้น

อัตราค่าออกเทน

- 95 RON ใช้สำหรับการขับที่ตามปกติ
- 98 RON แนะนำให้ใช้เพื่อสมรรถนะสูงสุดและการสิ้นเปลืองน้ำมันเชื้อเพลิงต่ำที่สุด

เมื่อขับรถในสภาพอากาศที่มีอุณหภูมิสูงกว่า +38 °C ขอแนะนำให้ท่านใช้น้ำมันเชื้อเพลิงที่มีค่าออกเทนสูงที่สุด เพื่อให้ได้สมรรถนะและการประหยัดน้ำมันเชื้อเพลิงสูงสุด

! สำคัญ

- ใช้เฉพาะน้ำมันเชื้อเพลิงไร้สารตะกั่วเท่านั้น เพื่อหลีกเลี่ยงไม่ให้เครื่องฟอกไอเสียชำรุดเสียหาย
- ห้ามใช้น้ำมันเชื้อเพลิงที่มีสารเติมแต่งที่มีส่วนผสมของโลหะ
- ห้ามใช้สารเติมแต่งใดๆ ที่ไม่ได้รับการแนะนำจากวอลโว่

ข้อมูลที่เกี่ยวข้อง

- การทำงานกับน้ำมันเชื้อเพลิง (น. 540)
- การเปิด/ปิดฝาปิดที่เติมน้ำมันเชื้อเพลิงและการเติมน้ำมันเชื้อเพลิง (น. 538)

เครื่องยนต์ดีเซล

น้ำมันดีเซลเป็นเชื้อเพลิงเครื่องยนต์แบบหนึ่งซึ่งใช้สำหรับรถที่ใช้เครื่องยนต์ดีเซล

ให้ใช้เฉพาะน้ำมันเชื้อเพลิงดีเซลจากบริษัทน้ำมันที่มีชื่อเสียง ห้ามเติมน้ำมันเชื้อเพลิงที่ไม่มั่นใจในคุณภาพ น้ำมันดีเซลจะต้องตรงตามมาตรฐาน EN 590 หรือ SS 155435 เครื่องยนต์ดีเซลมีความไวต่อสิ่งปนเปื้อนในน้ำมันเชื้อเพลิง เช่น กำมะถันและโลหะที่มีปริมาณสูงเกินไป เป็นต้น

ที่อุณหภูมิต่ำ (ต่ำกว่า 0 °C) อาจเกิดการตกตะกอนของพาราฟินขึ้นในเชื้อเพลิงดีเซล ซึ่งอาจทำให้เกิดปัญหาในการจุดระเบิดได้ คุณภาพของน้ำมันเชื้อเพลิงที่ขายจะต้องได้รับการปรับตามฤดูกาลและเขตสภาพอากาศ แต่สภาพอากาศที่หนาวเย็นอย่างรุนแรง, น้ำมันเชื้อเพลิงเก่า และการเคลื่อนย้ายระหว่างเขตสภาพอากาศแบบต่างๆ อาจทำให้เกิดการตกตะกอนของพาราฟินขึ้นได้ ความเสี่ยงของการควบแน่นในถังน้ำมันเชื้อเพลิงจะลดลง ถ้าคอยเติมน้ำมันอย่างสม่ำเสมอ

เมื่อเติมน้ำมันเชื้อเพลิง ตรวจสอบว่าบริเวณโดยรอบของท่อเติมน้ำมันเชื้อเพลิงนั้นสะอาด หลีกเลี่ยงไม่ให้น้ำมัน



◀◀ เชื้อเพลิงหกบนสวิตช์ ล้างน้ำมันเชื้อเพลิงที่หกด้วย น้ำยาทำความสะอาดและน้ำ

! **สำคัญ**

น้ำมันดีเซลจะต้อง:

- เป็นไปตามมาตรฐาน EN 590 และ/หรือ SS 155435
- มีปริมาณกำมะถันไม่เกิน 10 มก./กก.
- มี FAME¹⁵ (B7) ไม่เกิน 7 % ตามปริมาตร

! **สำคัญ**

เชื้อเพลิงประเภทดีเซลที่ห้ามใช้:

- สารเติมแต่งพิเศษ
- เชื้อเพลิงดีเซลสำหรับเรือ
- น้ำมันไวไฟ
- FAME¹⁶ และน้ำมันพืช

เชื้อเพลิงเหล่านี้ไม่สอดคล้องกับข้อกำหนดที่ Volvo แนะนำและทำให้มีการสึกหรอสูงขึ้นและทำให้เครื่องยนต์เสียหาย ซึ่งไม่ได้รับการครอบคลุมในการรับประกันของ Volvo

ข้อมูลที่เกี่ยวข้อง

- ถังที่ว่างเปล่าและเครื่องยนต์ดีเซล (น. 542)
- ตัวกรองอนุภาคสำหรับเครื่องยนต์ดีเซล (น. 543)

ถังที่ว่างเปล่าและเครื่องยนต์ดีเซล

หลังจากที่เครื่องยนต์ดับเนื่องจากขาดน้ำมันเชื้อเพลิง ระบบน้ำมันเชื้อเพลิงต้องใช้เวลาลักครู่หนึ่งในการตรวจสอบ

ก่อนที่จะสตาร์ทเครื่องยนต์หลังจากเติมน้ำมันเชื้อเพลิงดีเซล ให้ดำเนินการดังต่อไปนี้:

1. กุญแจรีโมตคอนโทรลจะต้องอยู่ภายในรถ
2. หมุนตำแหน่งสวิตช์กุญแจของรถให้อยู่ที่ตำแหน่ง II - ปิดปุ่มสตาร์ทไปที่ START โดยไม่ต้องเหยียบแป้นเบรก และค้างปุ่มไว้ที่ตำแหน่ง START เป็นเวลาประมาณ 4 วินาที จากนั้นให้ปล่อยปุ่ม ซึ่งปุ่มจะกลับไปยังตำแหน่งเริ่มต้นโดยอัตโนมัติ
3. รอประมาณหนึ่งนาที
4. ในการสตาร์ทเครื่องยนต์: เหยียบแป้นเบรกแล้วหมุนปุ่มสตาร์ทไปที่ตำแหน่ง START อีกครั้ง

¹⁵ เมธิลเอสเทอร์จากกรดไขมัน

¹⁶ อนุญาตให้ใช้น้ำมันดีเซลที่มี FAME (B7) สูงสุดไม่เกิน 7 % ตามปริมาตร ได้

i **หมายเหตุ**

ก่อนเติมน้ำมันเชื้อเพลิงในกรณีที่มีเชื้อเพลิงไม่เพียงพอ:

- หยุดรถบนพื้นที่ราบมากที่สุด มีความเสี่ยงที่จะมีฟองอากาศในน้ำมันเชื้อเพลิงหากรถอยู่ในลักษณะลาดเอียง

สิ่งที่ต้องระลึกรู้ถึงอยู่เสมอเมื่อเติมน้ำมันเชื้อเพลิงโดยใช้ถังบรรจุน้ำมันเชื้อเพลิง

เมื่อเติมน้ำมันเชื้อเพลิงด้วยถังบรรจุน้ำมันเชื้อเพลิง ให้ใช้กรวยซึ่งอยู่ที่ใต้ฝาปิดช่องสัมภาระที่พื้นในบริเวณที่เก็บสัมภาระ ตรวจสอบให้แน่ใจว่า ท่านได้สอดส่วนคอของกรวยเข้าในท่อเติมน้ำมันอย่างแน่นหนาแล้ว ท่อเติมน้ำมันเชื้อเพลิงจะมีฝาปิดที่เปิดออกได้ ซึ่งท่านจะต้องสอดส่วนคอของกรวยผ่านเลยฝาปิดเข้าไปก่อนเริ่มทำการเติมน้ำมัน

ข้อมูลที่เกี่ยวข้อง

- เครื่องยนต์ดีเซล (น. 541)
- การสิ้นเปลืองน้ำมันเชื้อเพลิงและการปล่อยแก๊ส CO₂ (น. 723)

ตัวกรองอนุภาคสำหรับเครื่องยนต์ดีเซล

รถยนต์ที่ใช้เครื่องยนต์ดีเซลมีตัวกรองอนุภาคติดตั้งอยู่ ซึ่งทำให้สามารถควบคุมระดับมลพิษในไอเสียได้มีประสิทธิภาพยิ่งขึ้น

อนุภาคต่างๆ ในแก๊สไอเสียจะถูกสะสมในตัวกรองในระหว่างการขับที่รถตามปกติ สิ่งนี้เรียกว่า "การเสริมสภาพ" จะเกิดขึ้นเพื่อเผาไหม้อนุภาคให้หมดไป และตัวกรองจะถูกทำให้ว่าง ทั้งนี้เครื่องยนต์จะต้องเข้าถึงอุณหภูมิการทำงานปกติ

การรีเจเนอเรชันตัวกรองอนุภาคจะทำงานโดยอัตโนมัติ และโดยปกติแล้วจะใช้เวลาประมาณ 10-20 นาที แต่อาจจะใช้เวลานานกว่านี้เล็กน้อยเมื่อความเร็วเฉลี่ยต่ำ ความดันเปลืองน้ำมันเชื้อเพลิงอาจสูงขึ้นเล็กน้อยในระหว่างการรีเจเนอเรชัน

การเสริมสภาพในสภาพอากาศเย็น

หากขับรถบ่อยๆ ในระยะสั้นในสภาพอากาศเย็น เครื่องยนต์จะไม่เข้าถึงอุณหภูมิการทำงานปกติ ซึ่งหมายความว่า การเสริมสภาพของตัวกรองอนุภาคสำหรับเครื่องยนต์ดีเซลจะไม่เกิดขึ้น และตัวกรองไม่ถูกถ่ายทิ้ง

เมื่อตัวกรองมีอนุภาคอยู่ประมาณ 80 % ไฟเตือนรูปสามเหลี่ยมสีเหลืองจะติดสว่างขึ้น และข้อความ Particulate filter full See Owner's manual จะแสดงขึ้นในจอแสดงผลสำหรับคนขับ

เริ่มการเสริมสภาพของตัวกรองโดยขับรถยนต์ถ้าจะให้ดีบนทางหลวงหรือทางด่วนจนกระทั่งเครื่องยนต์เข้าถึงอุณหภูมิการทำงานปกติ จากนั้นให้ขับรถต่อไปอีก 20 นาที

i **หมายเหตุ**

กรณีต่อไปนี้อาจเกิดขึ้นในระหว่างการรีเจเนอเรชัน

- ท่านอาจสังเกตเห็นว่ากำลังเครื่องยนต์ลดลงเล็กน้อยเป็นการชั่วคราว
- ความดันเปลืองน้ำมันเชื้อเพลิงอาจเพิ่มขึ้นเป็นการชั่วคราว
- อาจได้กลิ่นการเผาไหม้

เมื่อการเสริมสภาพเสร็จสมบูรณ์ ข้อความเตือนจะดับไปเองโดยอัตโนมัติ



- ◀◀ ใช้ชุดทำความร้อนขณะจอด* ในสภาพอากาศเย็นเพื่อให้อุณหภูมิเครื่องยนต์ขึ้นถึงอุณหภูมิการทำงานได้เร็วขึ้น

! **สำคัญ**

ถ้าตัวกรองเต็มไปด้วยเศษฝุ่นต่างๆ อาจทำให้สตาร์ทเครื่องยนต์ยากและตัวกรองไม่ทำงาน ซึ่งอาจจำเป็นต้องเปลี่ยนตัวกรอง

ข้อมูลที่เกี่ยวข้อง

- เครื่องยนต์ดีเซล (น. 541)

การขับขีแบบประหยัดน้ำมัน

การขับขีอย่างประหยัดและตระหนักถึงระบบนิเวศทำได้ด้วยการขับขีอย่างราบรื่น การคิดล่วงหน้า และการปรับรูปแบบการขับขี และความเร็วของทานตามสถานการณ์ในขณะนั้น

- เพื่อให้ความดันเปลี่ยนน้ำมันเชื้อเพลิงต่ำลง ให้สั่งงานโหมดการขับขี ECO
- ใช้ฟังก์ชันการเคลื่อนที่ด้วยแรงเฉื่อย Eco Coast¹⁷ - จะยกเลิกการทำงานของเบรกด้วยเครื่องยนต์ซึ่งส่งผลให้พลังงานจลน์ของรถยนต์มีการนำไปใช้ในการเคลื่อนที่ด้วยความเฉื่อยเป็นระยะทางไกลขึ้น
- ขับเกียร์สูงสุด¹⁸ เท่าที่ทำได้ ปรับให้เข้ากับสภาพการจราจรและถนนในขณะนั้น - ความเร็วรอบเครื่องยนต์ยังต่ำยังทำให้การสิ้นเปลืองน้ำมันเชื้อเพลิงลดลง ใช้ตัวแสดงการเปลี่ยนเกียร์
- ขับรถที่ความเร็วคงที่และรักษาระยะห่างระหว่างวัตถุ และรถคันอื่นให้เหมาะสมเพื่อลดการเบรก

- ความเร็วสูงจะส่งผลให้การสิ้นเปลืองน้ำมันเชื้อเพลิงเพิ่มสูงขึ้น กล่าวคือจะทำให้แรงต้านลมเพิ่มขึ้นด้วย
- อย่าปล่อยให้เครื่องยนต์ทำงานที่ความเร็วรอบเดินเบาจนถึงอุณหภูมิการทำงาน แต่ให้ขับเคลื่อนรถที่มีน้ำหนักบรรทุกปกติทันทีหลังจากสตาร์ทเครื่องแทน - เครื่องยนต์ที่เย็นจะมีอัตราสิ้นเปลืองน้ำมันเชื้อเพลิงมากกว่าเครื่องยนต์ที่อุ่น
- ขับขีโดยมีความดันลมยางที่ถูกต้อง และตรวจสอบความดันลมยางเป็นประจำ - เลือกความดันลมยางแบบ ECO เพื่อให้ขับขีได้ดีที่สุด
- ประเภทของยางสามารถส่งผลต่อการสิ้นเปลืองน้ำมันเชื้อเพลิง - กรุณาขอคำแนะนำเกี่ยวกับยางที่เหมาะสมจากตัวแทนจำหน่าย
- เอาสิ่งที่ไม่จำเป็นออกจากรถ ยังมีสัมภาระมาก ยิ่งสิ้นเปลืองน้ำมันเชื้อเพลิงมาก
- ใช้การเบรกเครื่องยนต์เพื่อลดความเร็วลง เมื่อสามารถทำได้โดยไม่เสียต่อผู้ใช้งานคนอื่น

¹⁷ โปรดดูในส่วน "โหมดการขับขี ECO"

¹⁸ สำหรับการขับขีที่ใช้การเปลี่ยนเกียร์แบบเกียร์ธรรมดา

- สัมภาระบนหลังคาและกล่องเก็บของทำให้รถต้านลมมากขึ้น จึงทำให้ความดันเปลี่ยนน้ำมันเชื้อเพลิงสูงขึ้น ให้ออตรงรองรับสัมภาระออกเมื่อไม่ใช้งาน
- หลีกเลี่ยงการเปิดกระจกหน้าต่างขณะขับรถ

⚠ คำเตือน

ห้ามดับเครื่องยนต์ในขณะที่รถกำลังเคลื่อนที่ เช่น ลงเนิน เนื่องจากจะทำให้ระบบที่สำคัญต่างๆ ปิดการทำงานด้วยเช่นกัน เช่น พวงมาลัยเพาเวอร์และเบรกเซอร์โว

ข้อมูลที่เกี่ยวข้อง

- ขับเคลื่อน ECO (น. 521)
- แรงดันยางรถยนต์ที่อนุญาตไว้ (น. 724)
- การเปลี่ยนน้ำมันเชื้อเพลิงและการปล่อยแก๊ส CO2 (น. 723)
- Drive-E - ความปลอดภัยในการขับขีแบบเครื่องยนต์สะอาด (น. 30)

ตัวยึดสำหรับการลากพ่วง*

รถสามารถติดตั้งตัวยึดสำหรับลากพ่วงเพื่อให้สามารถพ่วงต่อรถพ่วงได้

ตัวยึดสำหรับการลากพ่วงสำหรับรถมีหลายแบบให้เลือกใช้ โปรดติดต่อตัวแทนจำหน่ายวอลโว่เพื่อรับข้อมูลเพิ่มเติม

สำหรับข้อมูลเกี่ยวกับความสามารถในการลากพ่วงและการรับน้ำหนักของหัวลากพ่วง โปรดดูในส่วน "ความสามารถในการลากพ่วงและการรับน้ำหนักของหัวลากพ่วง"

! สำคัญ

เมื่อดับเครื่องยนต์ แรงดันไฟฟ้าแบตเตอรี่แบบคงที่ที่จ่ายไปยังขั้วต่อรถพ่วงจะหยุดลงโดยอัตโนมัติ เพื่อไม่ให้มีการใช้กำลังไฟฟ้าจากแบตเตอรี่สตาร์ท

! สำคัญ

หัวลากพ่วงจำเป็นต้องได้รับการทำความสะอาดและหล่อลื่นด้วยจาระบีเป็นประจำเพื่อป้องกันกรลือกรือ

i หมายเหตุ

เมื่อใช้ข้อต่อที่มีแอมเปอร์รับแรงสะเทือน ห้ามหล่อลื่นหัวลากพ่วง

รวมถึงเมื่อติดตั้งรางบรรทุกทุกจักรยานที่หนีบเข้ากับหัวลากพ่วงด้วย

i หมายเหตุ

ถ้ารถมีตัวยึดสำหรับการลากพ่วงติดตั้งอยู่ จะไม่มีตัวยึดด้านหลังสำหรับหูลากพ่วง

ข้อมูลที่เกี่ยวข้อง

- การขับขีขณะมีรถพ่วง (น. 548)
- ความสามารถในการลากพ่วงและการรับน้ำหนักของหัวลากพ่วง (น. 713)
- ระบบช่วยควบคุมเสถียรภาพของรถพ่วง* (น. 552)
- ข้อกำหนดเฉพาะของตัวยึดสำหรับการลากพ่วง* (น. 548)
- ตัวยึดสำหรับลากพ่วงที่สามารถยึด/ร่นได้* (น. 546)

ตัวยัดสำหรับลากรถพ่วงที่สามารถยัด/ร่นได้*
ตัวยัดสำหรับลากรถพ่วงที่สามารถยัด หรือร่นได้จะ
ทำให้สามารถเข้าใช้งานได้ง่าย และสามารถยัด
หรือร่นได้เมื่อต้องการ ในตำแหน่งที่มีการร่น ตัวยัด
สำหรับลากรถพ่วงจะถูกปิดสนิท

⚠ คำเตือน

ปฏิบัติตามคำแนะนำสำหรับการร่นและยัดตัวยัด
สำหรับการลากพ่วงอย่างระมัดระวัง

การยัดตัวยัดสำหรับลากรถพ่วง

⚠ คำเตือน

หลีกเลี่ยงการยืนใกล้กับกันชนในตำแหน่งตรงกลาง
ที่ด้านหลังรถในขณะที่การต่อตะขอลากพ่วง



1. เปิดประตูท้าย ปุ่มสำหรับการยัด/ร่นคานลากพ่วง
จะอยู่ทางด้านขวาที่ด้านหลังของห้องเก็บสัมภาระ
ไฟแสดงในปุ่มจะต้องติดสว่างขึ้นเป็นสีส้มอย่าง
คงที่ ฟังก์ชันการยัดออกจึงจะสามารถทำงานได้



2. กดปุ่มแล้วปล่อย - การยัดออกอาจไม่เริ่มทำงานถ้า
กดปุ่มนานเกินไป
> คานลากพ่วงจะยัดออกและลดระดับลงไปที่
ตำแหน่งปลดล็อก - ไฟแสดงจะกะพริบเป็นสีส้ม

⚠ คำเตือน

ห้ามกดปุ่มยัดออก/ร่นเข้าถ้ามีรถพ่วงต่ออยู่กับตัวยัด
สำหรับการลากพ่วง

i **หมายเหตุ**

จะต้องรอให้คานลากพ่วงทำขั้นตอนการยึดออกให้เสร็จสิ้นเสียก่อน จึงจะสามารถเลื่อนไปที่ตำแหน่งล็อกได้ ขั้นตอนนี้อาจใช้เวลาหลายวินาที ถ้าคานลากพ่วงไม่ยึดเข้าที่ในตำแหน่งล็อก ให้รอเป็นเวลาสองถึงสามวินาที แล้วลองอีกครั้ง



- เลื่อนคานลากพ่วงไปที่ตำแหน่งสุด ซึ่งคานลากพ่วงจะถูกยึดไว้และล็อกเข้าตำแหน่ง - ไฟแสดงติดสว่างเป็นสีส้มอย่างคงที่
 - > คานลากพ่วงพร้อมใช้งานแล้ว

⚠ คำเตือน

ต้องยึดสายเคเบิลนิรภัยของรถลากพ่วงเข้ากับจุดยึดที่กำหนด

i **หมายเหตุ**

โหมดประหยัดพลังงานจะทำงานหลังจากเวลาผ่านไปเป็นระยะหนึ่ง และไฟแสดงจะดับลง การสั่งงานระบบอีกครั้งทำได้โดยการปิดและเปิดประตูท้ายกรณีนี้ใช้ในการร่นและการยึดตัวยึดสำหรับการลากพ่วง

ถ้ารถตรวจพบว่าการเชื่อมต่อระบบไฟฟ้าของรถพ่วง ไฟแสดงจะดับลง

การร่นตัวยึดสำหรับการลากพ่วง

! **สำคัญ**

ตรวจสอบให้แน่ใจว่า ไม่มีปลั๊กหรืออะแดปเตอร์ใดๆ ติดตั้งอยู่ในช่องเกิดจ่ายไฟเมื่อร่นตัวยึดสำหรับการลากพ่วงเข้า

- เปิดประตูท้าย กดปุ่มทางด้านขวาที่ด้านหลังของห้องเก็บสัมภาระแล้วปล่อย - การร่นเข้าอาจไม่เริ่มทำงานถ้ากดปุ่มนานเกินไป
 - > ตัวยึดสำหรับการลากพ่วงจะลดระดับโดยอัตโนมัติลงไปที่ตำแหน่งปลดล็อก - ไฟแสดงในปุ่มกะพริบเป็นสีส้ม



- ล็อกตัวยึดสำหรับการลากพ่วงโดยการเลื่อนกลับไป ที่ตำแหน่งร่นเข้า ซึ่งตัวยึดจะล็อกเข้าตำแหน่ง
 - > ไฟแสดงจะติดสว่างอย่างคงที่ ถ้าตัวยึดสำหรับการลากพ่วงร่นเข้าอย่างถูกต้องแล้ว

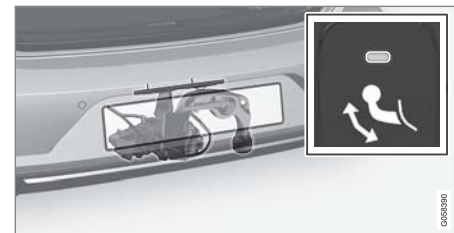

ข้อมูลที่เกี่ยวข้อง

- ตัวยึดสำหรับการลากพ่วง* (น. 545)
- ข้อกำหนดเฉพาะของตัวยึดสำหรับการลากพ่วง* (น. 548)

ข้อกำหนดเฉพาะของตัวยึดสำหรับการลากรถ*

ขนาดและตำแหน่งการยึดของตัวยึดสำหรับการลากรถ

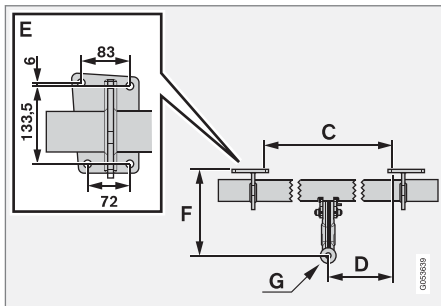
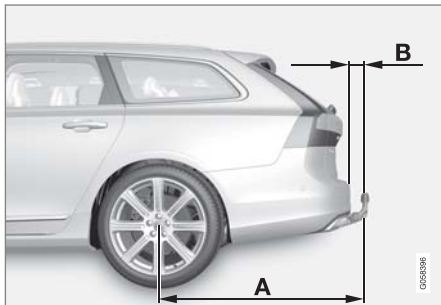

ขนาด, จุดยึด (มม.)	
A	1229
B	111.8
C	875
D	437.5
E	ดูรูปภาพด้านบน
F	310.5
G	ลูกปืนข้อต่อกลาง

ข้อมูลที่เกี่ยวข้อง

- ตัวยึดสำหรับการลากพ่วง* (น. 545)

การขับขีขณะมีรถพ่วง

เมื่อขับขีโดยมีรถพ่วง จำเป็นต้องคำนึงถึงสิ่งสำคัญจำนวนหนึ่งอยู่เสมอ เช่น ตัวยึดสำหรับการลากพ่วง, รถพ่วง และการจัดสัมภาระในรถพ่วง เป็นต้น

น้ำหนักบรรทุกขึ้นอยู่กับน้ำหนักรถเปล่า น้ำหนักรวมของผู้โดยสารและอุปกรณ์เสริมทั้งหมด เช่น ตะขอพ่วง จะลดน้ำหนักบรรทุกของรถตามสัดส่วน

รถจะมีอุปกรณ์ที่จำเป็นสำหรับการลากรถพ่วงจัดมาให้

- หูยึดพ่วงลากที่ใช้นรถจะต้องเป็นชนิดที่ได้รับการรับรองแล้ว
- ให้กระจายน้ำหนักบรรทุกในรถพ่วง เพื่อให้น้ำหนักบนหูยึดพ่วงลากไม่เกินขีดจำกัดน้ำหนักบรรทุกสูงสุดของลูกปืนข้อต่อ น้ำหนักบรรทุกของลูกปืนข้อต่อจะได้รับการคำนวณเป็นส่วนหนึ่งของน้ำหนักบรรทุกของรถ
- เพิ่มความดันลมยางจนถึงความดันสำหรับการบรรทุกน้ำหนักเต็มที่แนะนำ สำหรับข้อมูลเพิ่มเติมเกี่ยวกับความดันลมยาง โปรดดูในส่วน "ความดันลมยางที่รับรอง"
- เครื่องยนต์จะรับภาระหนักกว่าปกติเมื่อขับรถโดยมีรถพ่วงท้าย

- ห้ามขับซีโดยมีรถพ่วงที่มีน้ำหนักมาก ถ้ารถของท่านยังใหม่ รอกจนกระทั่งขับซีเป็นระยะทางอย่างน้อย 1,000 กม.
- เบรกจะรับภาระหนักกว่าปกติเมื่อขับรอกบนทางลาดชันลงเขาเป็นระยะทางยาวๆ ให้เปลี่ยนเกียร์ต่ำลงและปรับความเร็วของรอก
- ปฏิบัติตามข้อบังคับเกี่ยวกับความเร็วและน้ำหนักที่ได้รับอนุญาต
- ขณะขับรอกโดยมีรถพ่วงท้ายบนถนนที่ลาดชันสูงชันให้ขับรอกด้วยความเร็วต่ำ
- น้ำหนักรถพ่วงสูงสุดที่กำหนดจะใช้กับระดับความสูงไม่เกิน 1000 เมตร เหนือระดับน้ำทะเล ที่ระดับความสูงมากกว่าจะทำให้กำลังเครื่องยนต์ลดลงและทำให้ความสามารถในการไต่เขาของรถลดลงด้วย เนื่องจากความหนาแน่นของอากาศที่ลดลงและดังนั้นจึงต้องลดน้ำหนักสูงสุดของรถพ่วงลง น้ำหนักของรอกและรถพ่วงจะต้องลดลงประมาณ 10 % สำหรับความสูงที่เพิ่มขึ้นทุกๆ 1000 เมตร (หรือส่วนของรอก)
- หลีกเลี่ยงการขับซีพร้อมรถพ่วงบนพื้นที่เอียงเกิน 12%

i **หมายเหตุ**

สภาพอากาศที่เลวร้าย, การขับโดยมีรถพ่วง หรือ การขับในระดับพื้นที่สูง ร่วมกับคุณภาพเชื้อเพลิงเป็นปัจจัยที่ส่งผลให้ความดันเปลี่ยนน้ำมันเชื้อเพลิงของรอกเพิ่มขึ้นอย่างมากได้

ข้อต่อรถพ่วง

ถ้าตัวยึดสำหรับการลากพ่วงของรอกของท่านมีข้อต่อแบบ 13 ขา และรถพ่วงมีข้อต่อแบบ 7 ขา ในกรณีนี้จำเป็นต้องใช้อะแดปเตอร์ ให้ใช้อะแดปเตอร์ที่รับรองโดยวอลโว่ ให้แน่ใจว่าสายไฟไม่ลากพื้น

! **สำคัญ**

เมื่อดับเครื่องยนต์ แรงดันไฟฟ้าแบตเตอรี่แบบคงที่ที่จ่ายไปยังขั้วต่อรถพ่วงจะหยุดลงโดยอัตโนมัติ เพื่อให้ไม่มีการใช้กำลังไฟฟ้าจากแบตเตอรี่สตาร์ท

น้ำหนักของรถพ่วง

ข้อมูลเกี่ยวกับน้ำหนักของรถพ่วงที่อนุญาตของวอลโว่จะมียกเว้นในบทความ "ความสามารถในการลากพ่วงและการรับน้ำหนักของหัวลากพ่วง"

! **คำเตือน**

ปฏิบัติตามข้อแนะนำเกี่ยวกับน้ำหนักรถลากพ่วงที่กำหนด มิฉะนั้น อาจทำให้ควบคุมรถยนต์และรถลากพ่วงได้ยาก ในกรณีที่เคลื่อนที่หรือเบรกอย่างกะทันหัน

i **หมายเหตุ**

น้ำหนักรถลากพ่วงที่กำหนดไว้สูงสุดได้รับการอนุญาตให้ใช้งานได้จากวอลโว่ น้ำหนักรถลากพ่วงและความเร็วยังถูกจำกัดตามข้อกำหนดเกี่ยวกับรถยนต์ของแต่ละประเทศ คานรถลากพ่วงสามารถบรรทุกน้ำหนักรถลากพ่วงที่หนักกว่าที่รถยนต์สามารถลากได้จริง

ไฟเลี้ยวและไฟเบรกของรถพ่วง

ถ้าหลอดไฟเลี้ยวหรือไฟเบรกของรถพ่วงอย่างน้อยหนึ่งดวงชำรุด จอแสดงผลสำหรับคนขับจะแสดงสัญลักษณ์และข้อความขึ้น สำหรับไฟอื่น ๆ ของรถพ่วง คนขับจะต้องทำการตรวจสอบในแบบแมนนวลก่อนที่จะออกเดินทาง โปรดดูหัวข้อ "การตรวจสอบไฟของรถพ่วง"





สัญลักษณ์	ข้อความ
	<ul style="list-style-type: none"> Trailer turn indicator Right turn indicator malfunction Trailer turn indicator Left turn indicator malfunction
	<ul style="list-style-type: none"> Trailer brake light Malfunction

หากไฟเลี้ยวของรถพ่วงชำรุด สัญลักษณ์ไฟเลี้ยวบนจอแสดงผลสำหรับคนขับจะกะพริบเร็วกว่าปกติ

การตรวจสอบไฟของรถพ่วง*

การตรวจสอบโดยอัตโนมัติ

หลังจากที่เชื่อมต่อรถพ่วงในทางไฟฟ้าแล้ว ท่านสามารถตรวจสอบว่าไฟของรถพ่วงทำงานได้เป็นปกติหรือไม่ โดยใช้การส่งงานไฟอัตโนมัติ ฟังก์ชันนี้ช่วยคนขับในการตรวจสอบว่า ไฟของรถพ่วงทำงานได้เป็นปกติหรือไม่ ก่อนที่จะออกรถ

เครื่องยนต์จะต้องไม่ทำงานจึงจะสามารถทำการตรวจสอบได้

- เมื่อเชื่อมต่อรถพ่วงเข้ากับตัวยึดสำหรับการลากพ่วงแล้ว ข้อความ Automatic Trailer Lamp Check จะแสดงขึ้นในจอแสดงผลสำหรับคนขับ
- ยืนยันข้อความโดยการกดปุ่ม O ที่แป้นกดทางด้านขวาบนพวงมาลัย
 - > การตรวจสอบไฟจะเริ่มทำงาน
- ออกจากรถเพื่อตรวจสอบการทำงานของไฟ
 - > ไฟทั้งหมดของรถพ่วงจะเริ่มกะพริบ - จากนั้นจะติดสว่างขึ้นทีละดวง
- ตรวจสอบไฟทั้งหมดบนรถพ่วงด้วยสายตาว่าไฟทำงานได้เป็นปกติหรือไม่
- หลังจากผ่านไประยะหนึ่ง ไฟทั้งหมดจะกะพริบอีกครั้ง
 - > การตรวจสอบเสร็จสมบูรณ์

การยกเลิกการทำงานของรถพ่วงโดยอัตโนมัติ

การยกเลิกการทำงานของฟังก์ชันการตรวจสอบโดยอัตโนมัติทำได้บนจอแสดงผลส่วนกลาง

- กด Settings ในมุมมองระดับบนสุด

- กด My Car → Lights and Lighting

- ยกเลิกการเลือก Automatic Trailer Lamp Check

การตรวจสอบแบบแมนนวล

ถ้ายกเลิกการทำงานของรถพ่วงโดยอัตโนมัติไว้ ท่านจะสามารถเริ่มการตรวจสอบแบบแมนนวลได้

- กด Settings ในมุมมองระดับบนสุด
- กด My Car → Lights and Lighting
- เลือก Manual Trailer Lamp Check
 - > การตรวจสอบไฟจะเริ่มทำงาน ออกจากรถเพื่อตรวจสอบการทำงานของไฟ

การควบคุมระดับ*

ระบบควบคุมระดับความสูงของรถจะพยายามรักษาความสูงของรถให้คงที่อยู่เสมอโดยไม่คำนึงถึงน้ำหนักบรรทุก (ไม่เกินน้ำหนักสูงสุดที่อนุญาต) เมื่อรถอยู่กับที่ ด้านหลังของรถจะลดลงเล็กน้อย ซึ่งเป็นเรื่องปกติ

ข้อมูลที่เกี่ยวข้อง

- การขับขีพร้อมด้วยรถพ่วงในสภาพพิเศษ (น. 551)
- ความสามารถในการลากพ่วงและการรับน้ำหนักของหัวลากพ่วง (น. 713)

- ระบบช่วยควบคุมเสถียรภาพของรถพ่วง* (น. 552)
- แรงดันยางรถยนต์ที่อนุญาตไว้ (น. 724)
- ตัวยึดสำหรับการลากพ่วง* (น. 545)

การขับขีพร้อมด้วยรถพ่วงในสภาพพิเศษ เมื่อขับขีโดยมีรถพ่วงในสภาพภูมิประเทศที่เป็น เนินเขาและอากาศร้อน มีความเสี่ยงต่อการเกิด ความร้อนจัด

ในกรณีที่มีความร้อนสูงเกิน สัญลักษณ์เตือนจะติดสว่าง
ขึ้นในจอแสดงผลสำหรับคนขับพร้อมกับข้อความ โปรด
ดูที่ส่วน "ความร้อนสูงเกินในเครื่องยนต์และระบบขับ
เคลื่อน"

ข้อมูลต่อไปนี้จะใช้สำหรับรถที่มีกระปุกเกียร์อัตโนมัติ
เท่านั้น

เกียร์อัตโนมัติจะเลือกเกียร์ที่เหมาะสมที่สุดโดยสัมพันธ์กับ
น้ำหนักบรรทุกและความเร็วรอบเครื่องยนต์

ทางลาดชัน

ห้ามลืตกเกียร์อัตโนมัติในเกียร์ที่สูงกว่าที่เครื่องยนต์ "
สามารถรับได้" - การขับด้วยเกียร์สูงและความเร็วรอบ
เครื่องยนต์ต่ำไม่ใช่ความคิดที่ดีเลย

การจอดรถบนเนิน

1. เขี่ยเบรคจนสุด
2. ใช้งานเบรคจอด
3. เลือกตำแหน่งเกียร์ P

4. ปลดเบรค

ถ้าท่านจอดรถที่มีรถพ่วงหรือถ้าท่านจอดบนเนินเขาลาด
ชัน ให้วางไม้รองไว้ใต้ล้อ

เมื่อสตาร์ทรถบนเนินเขา

1. เขี่ยเบรคจนสุด
2. เลือกตำแหน่งเกียร์ D
3. การปลดเบรคจอดรถ
4. ปลดเบรคเท้าแล้วออกตัว

ข้อมูลที่เกี่ยวข้อง

- การขับขีขณะมีรถพ่วง (น. 548)
- สภาพความร้อนสูงเกินในเครื่องยนต์และระบบขับ
เคลื่อน (น. 535)
- การใช้เบรคจอดรถ (น. 530)

ระบบช่วยควบคุมเสถียรภาพของรถพ่วง*

ฟังก์ชันของระบบช่วยควบคุมเสถียรภาพของรถพ่วง Trailer Stability Assist (TSA) ทำหน้าที่ในการควบคุมเสถียรภาพของรถและรถพ่วงที่ต่ออยู่ เมื่อเริ่มมีอาการบิดส่าย ฟังก์ชันนี้รวมอยู่ในระบบควบคุมเสถียรภาพ ESC¹⁹

สาเหตุของการบิดส่าย

อาการบิดส่ายสามารถเกิดขึ้นกับรถ/รถพ่วงได้เสมอ ตามปกติแล้ว อาการบิดส่ายจะเกิดขึ้นเฉพาะเมื่อขับรถด้วยความเร็วสูงเท่านั้น แต่ก็มีความเสี่ยงที่จะเกิดขึ้นได้เมื่อขับด้วยความเร็วต่ำเช่นกัน หากรถพ่วงบรรทุกของมากเกินไปหรือจัดการกระจายน้ำหนักโหลดไม่ดี เช่น ค่อนข้างทางด้านหลังมากเกินไป

ในกรณีที่เกิดอาการบิดส่าย จะต้องมียุติภัยที่เป็นตัวกระตุ้น เช่น

- รถมีรถพ่วงที่มีลมปะทะด้านข้างอย่างแรงและฉับพลัน
- รถมีรถพ่วงที่ขับบนพื้นผิวขรุขระหรือมีหลุมบ่อ
- การหมุนพวงมาลัยอย่างรวดเร็ว

หากเริ่มมีอาการบิดส่าย อาจยากที่จะควบคุมหรือระงับไม่ให้อาการนี้เกิดขึ้นได้ ทำให้บังคับรถ/รถพ่วงได้ยาก และมีความเสี่ยงที่ทานอาจจะเข้าผิดเลนหรือหลุดออกจากเลนได้

ฟังก์ชันการช่วยรักษาเสถียรภาพของรถพ่วง

ฟังก์ชันการช่วยรักษาเสถียรภาพของรถพ่วงจะตรวจสอบการเคลื่อนที่ของรถอย่างต่อเนื่อง โดยเฉพาะอย่างยิ่งการเคลื่อนที่ไปทางด้านข้าง หากตรวจพบว่ามีการบิดส่าย ล้อหน้าแต่ละล้อจะเบรก ช่วยทำให้ควบคุมการทรงตัวของรถ/รถพ่วงได้ การเบรคนี้จะเกิดขึ้นบ่อยครั้งพอที่จะช่วยให้คนขับสามารถควบคุมรถได้อีกครั้ง

ถ้าไม่สามารถแก้ไขอาการบิดส่ายได้ในครั้งแรกที่ระบบช่วยควบคุมเสถียรภาพของรถพ่วงเข้าทำงาน จะมีการเบรกล้อทุกล้อของรถ/รถพ่วง และจะลดกำลังเครื่องยนต์ลง หลังจากที่มีการบิดส่ายค่อยๆ ลดลง และรถพร้อมรถพ่วงมีเสถียรภาพอีกครั้งหนึ่งแล้ว ระบบจะหยุดการควบคุม และคนขับจะสามารถควบคุมรถได้อย่างเต็มที่อีกครั้ง

หมายเหตุ

ฟังก์ชันด้านเสถียรภาพจะถูกยกเลิกการทำงานถ้าคนขับเลือกโหมดสปอร์ตโดยการกดปุ่ม ESC ในระบบเมนูบนหน้าจอที่จอแสดงผลส่วนกลาง

ระบบช่วยควบคุมเสถียรภาพของรถพ่วงอาจไม่สามารถทำงานได้ ถ้าคนขับหมุนพวงมาลัยอย่างรุนแรงเพื่อพยายามแก้ไขอาการบิดส่ายของรถ เนื่องจากในสถานการณ์เช่นนี้ ระบบไม่สามารถระบุได้ว่าสาเหตุที่ทำให้เกิดการบิดส่ายมาจากคนขับหรือรถพ่วง



เมื่อระบบช่วยควบคุมเสถียรภาพของรถพ่วงทำงาน สัญลักษณ์ ESC จะกะพริบในจอแสดงผลสำหรับคนขับ

ข้อมูลที่เกี่ยวข้อง

- การขับขีขณะมีรถพ่วง (น. 548)
- การขับขีพร้อมด้วยรถพ่วงในสภาพพิเศษ (น. 551)
- ระบบควบคุมเสถียรภาพแบบอิเล็กทรอนิกส์ (น. 365)

¹⁹ Electronic Stability Control (ระบบควบคุมเสถียรภาพแบบอิเล็กทรอนิกส์)

ห่วงสำหรับพวงลา

ใช้หูลากพวงสำหรับการลา ห่วงสำหรับพวงลา จะยึดในร่องเกลียวด้านหลังฝาปิดทางด้านขวาของ กันชนด้านหน้าหรือด้านหลัง

❶ หมายเหตุ

ถ้ารถมีตัวยึดสำหรับการลาพวงติดตั้งอยู่ จะไม่มี ตัวยึดด้านหลังสำหรับหูลากพวง

การติดตั้งหูลากพวง

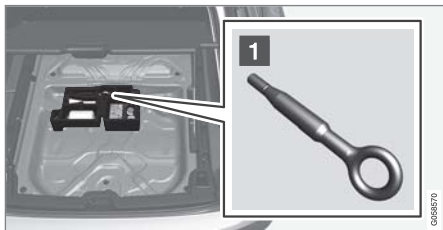

- นำขอเกี่ยวลาพวงออกจากแผงโม่ได้ฝาปิดที่ บริเวณพื้นในห้องเก็บสัมภาระ

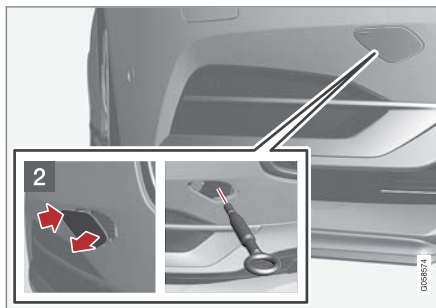

- ด้านหน้า: ถอดฝาปิด

> ฝาปิดจะหมุนรอบเส้นกึ่งกลางของตัวเอง และจะสามารถถอดออกได้

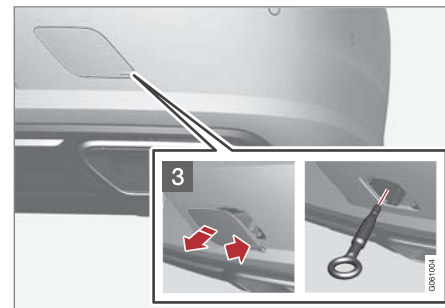

- ด้านหลัง: ถอดฝาปิด - ใช้นิ้วกดที่เครื่องหมาย และในเวลาเดียวกัน ให้กางมุม/ด้านตรงข้ามออกโดยใช้ เหรียญหรือวัสดุที่คล้ายคลึงกัน
- > ฝาปิดจะหมุนรอบเส้นกึ่งกลางของตัวเอง และจะสามารถถอดออกได้
- ขันหูลากพวงเข้าไปตรงๆ จนสุด ขันหูลากพวงให้ แน่น เช่น ใช้ประแจขันล้อ* เป็นต้น

ถอดห่วงสำหรับพวงลาแล้วเก็บเข้าที่หลังจากใช้งาน เสร็จ

ทำขั้นตอนสุดท้ายโดยใส่ฝาปิดกลับคืนบนกันชน





! สำคัญ

สิ่งที่สำคัญก็คือ จะต้องขันนูลากพวงเข้าตำแหน่งจนสนิท นั่นคือจะต้องขันเข้าจนสุด

นูลากอาจถูกนำมาใช้กับรถยนต์คันที่ใช้ในการกู้รถเพื่อตั้งรถคันที่ติดอยู่ขึ้นโดยใช้การลากพวง ตำแหน่งของรถยนต์และระยะห่างจากพื้นจะเป็นตัวกำหนดว่าจะสามารถทำการตั้งรถขึ้นได้หรือไม่

ถ้าระดับตำแหน่งของรถยนต์คันที่ใช้ในการกู้รถมีความชันมากเกินไป หรือถ้าระยะห่างจากพื้นได้รถยนต์มีระยะไม่เพียงพอ อาจทำให้รถยนต์คันที่ติดอยู่ได้รับความเสียหายได้ถ้าพยายามตั้งรถขึ้นโดยใช้นูลาก

ถ้าจำเป็น ให้ยกรถขึ้นโดยใช้อุปกรณ์ยกของรถกู้ภัย ห้ามใช้นูลากพวง

! คำเตือน

ห้ามไม่ให้มีผู้ใดหรือสิ่งของใดๆ อยู่หลังรถกู้ภัยในขณะที่กำลังลากรถขึ้นไปบนแพลตฟอร์มแบบแบนรอง

! สำคัญ

ห้วงสำหรับพวงลากได้รับการออกแบบมาสำหรับการพวงลากรถบนถนนเท่านั้น **ไม่ได้** มีไว้สำหรับลากรถที่ติดหล่ม ให้ติดต่อศูนย์บริการกู้รถเพื่อขอความช่วยเหลือในการกู้รถ

ข้อมูลที่เกี่ยวข้อง

- การพวงลาก (น. 554)
- การกู้รถ (น. 556)

การพวงลาก

ในระหว่างการลากพวง รถคันหนึ่งจะถูกลากโดยรถอีกคันหนึ่งโดยใช้เชือกลากพวง

ดูความเร็วสูงสุดที่กฎหมายกำหนดสำหรับการพวงลากรถก่อนที่จะเริ่มการพวงลาก

การเตรียมการและการลากรถ

1. สั่งงานไฟกะพริบเตือนฉุกเฉินของรถ
2. ยึดสายลากพวงเข้ากับนูลากพวง
3. ยกเลิกการทำงานของตัวล็อกพวงมาลัยโดยการปลดล็อกครด

i หมายเหตุ

ในตำแหน่งสวิตช์กุญแจ II ตัวล็อกพวงมาลัยจะถูกยกเลิกทำงานถ้ามีการปลดล็อก สำหรับข้อมูลเพิ่มเติม ดูในส่วน "ตำแหน่งสวิตช์กุญแจ"

4. ตั้งรถให้อยู่ในตำแหน่งสวิตช์กุญแจ II โดยการหมุนปุ่มสตาร์ทไปที่ตำแหน่ง START แล้วค้างปุ่มไว้ในตำแหน่ง START เป็นเวลาประมาณ 4 วินาที จากนั้นให้ปล่อยปุ่ม ซึ่งปุ่มจะกลับไปยังตำแหน่งเริ่มต้นโดยอัตโนมัติ

5. เลื่อนคันเลือกเกียร์ไปยังตำแหน่งเกียร์ว่าง N แล้วปลดเบรกจอด
 - > ในขณะที่รถลากจะสามารถเริ่มการลากได้แล้ว
6. รักษาความตึงของสายพวงลากไว้ขณะที่รถลากลดความเร็วโดยเหยียบแป้นเบรกเบาๆ เพื่อหลีกเลี่ยงการกระตุกโดยไม่จำเป็น
7. เตรียมพร้อมที่จะเบรกเพื่อหยุดรถเสมอ

! สำคัญ

โปรดสังเกตว่า ต้องลากรถโดยให้ล้อหมุนไปข้างหน้าเสมอ

- ห้ามลากรถที่ติดตั้งเกียร์อัตโนมัติด้วยความเร็วสูงกว่า 80 กม./ชม. (50 ไมล์ต่อชั่วโมง) หรือเป็นระยะทางไกลกว่า 80 กม.

! คำเตือน

- ตรวจสอบว่า ล้อพวงมาลัยถูกปลดล็อกอยู่ก่อนที่จะทำการพวงลาก
- สวิตช์กุญแจจะต้องอยู่ที่ตำแหน่ง II - ในตำแหน่งสวิตช์กุญแจ I ลูกหมอนนิรภัยทั้งหมดจะถูกยกเลิกการทำงาน
- เก็บบัญแจรีโมตคอนโทรลไว้ในรถอยู่ตลอดเวลาในขณะที่กำลังลากรถอยู่

! คำเตือน

เบรกเซอร์โวและพวงมาลัยเพาเวอร์จะไม่สามารถใช้งานได้ในขณะที่เครื่องยนต์ดับ ต้องกดแป้นเบรกแรงๆ ประมาณ 5 ครั้ง และจะรู้สึกพวงมาลัยแข็งกว่าปกติ

การพวงสตาร์ท

ห้ามพวงลากรถเพื่อพวงสตาร์ทเครื่องยนต์ ให้ใช้แบตเตอรี่เสริม หากแบตเตอรี่หมดและเครื่องยนต์สตาร์ทไม่ติด

! สำคัญ

แคลาดิติกคอนเวอร์เตอร์อาจเสียหายในขณะที่พวงลากรถเพื่อพยายามช่วยสตาร์ทเครื่องยนต์

ข้อมูลที่เกี่ยวข้อง

- ป้ายเตือนรูปสามเหลี่ยม (น. 638)
- ห่วงสำหรับพวงลาก (น. 553)
- การกักรถ (น. 556)
- การใช้การพวงสตาร์ทกับแบตเตอรี่อีกชุดหนึ่ง (น. 504)
- ตำแหน่งสวิตช์กุญแจ (น. 500)

การกู้รถ

สำหรับการกู้รถ รถจะถูกเคลื่อนย้ายออกไปโดย
อาศัยความช่วยเหลือของรถคันอื่น

ให้ติดต่อศูนย์บริการกู้รถเพื่อขอความช่วยเหลือในการกู้
รถ

หูลากสามารถนำมาใช้ในการดึงรถขึ้นไปบนรถกู้ภัยแบบ
แพลตฟอร์มรองรับรถได้

สำหรับรถที่มีระบบควบคุมระดับ* ถ้ารถติดตั้งระบบ
กันสะเทือนด้วยอากาศ จะต้องยกเลิกการทำงานระบบนี้
ก่อนที่จะยกรถขึ้น การยกเลิกการทำงานของฟังก์ชันผ่าน
ทางจอแสดงผลส่วนกลาง

1. กด Settings ในมุมมองระดับบนสุด
2. กด My Car → Suspension
3. เลือก Disable Leveling Control

ตำแหน่งของรถและระยะห่างจากพื้นจะเป็นตัวกำหนด
ว่า จะสามารถดึงรถขึ้นไปบนแพลตฟอร์มรองรับรถได้
หรือไม่ ถ้าความเอียงของทางลาดของรถกู้ภัยชันมาก
เกินไป หรือถ้าระยะห่างจากพื้นได้รถไม่เพียงพอ อาจทำ
ให้รถได้รับความเสียหายได้ถ้าพยายามดึงรถขึ้น ในกรณี
นี้ ควรยกรถขึ้นโดยใช้อุปกรณ์ยกของรถกู้ภัย

คำเตือน

ห้ามไม่ให้มีผู้ใดหรือสิ่งของใดๆ อยู่หลังรถกู้ภัยใน
ขณะที่กำลังลากรถขึ้นไปบนแพลตฟอร์มแบบแท่น
รอง

สำคัญ

ห่วงสำหรับพ่วงลากได้รับการออกแบบมาสำหรับ
การพ่วงลากรถบนถนนเท่านั้น **ไม่ได้** มีไว้สำหรับ
ลากรถที่ติดหล่ม ให้ติดต่อศูนย์บริการกู้รถเพื่อขอ
ความช่วยเหลือในการกู้รถ

สำคัญ

โปรดสังเกตว่า ต้องขนส่งรถโดยให้ล้อหมุนไปข้าง
หน้าเสมอ

หมายเหตุ

ถ้ารถมีตัวยึดสำหรับการลากพ่วงติดตั้งอยู่ จะไม่มี
ตัวยึดด้านหลังสำหรับหูลากพ่วง

ข้อมูลที่เกี่ยวข้อง

- การพ่วงลาก (น. 554)
- ห่วงสำหรับพ่วงลาก (น. 553)

ระบบเครื่องเสียงและสื่อข้อมูล

ระบบเครื่องเสียงและสื่อข้อมูล

ระบบเครื่องเสียงและสื่อข้อมูล

ระบบเครื่องเสียงและสื่อข้อมูลประกอบด้วยเครื่องเล่นสื่อข้อมูล, วิทยุ และการเชื่อมต่อโทรศัพท์ Bluetooth รถที่ออนไลน์ยังสามารถฟังบริการต่างๆ ผ่านแอปต่างได้อีกด้วย

ฟังก์ชันสามารถควบคุมได้โดยใช้คำสั่งเสียง หรือผ่านทางแป้นกดบนพวงมาลัยและจอแสดงผลส่วนกลาง จำนวนของลำโพงและเครื่องขยายสัญญาณจะขึ้นอยู่กับระบบเครื่องเสียงที่ติดตั้งอยู่ในรถ



ภาพรวมของเครื่องเสียงและสื่อข้อมูล

การอัปเดตระบบ

ระบบเครื่องเสียงและสื่อข้อมูลมีการปรับปรุงอย่างต่อเนื่อง เมื่อรถออนไลน์อยู่ จะมีตัวเลือกให้ดาวน์โหลดการ

อัปเดตเพื่อให้สามารถทำงานได้ดีที่สุด โปรดดูในส่วน

"การอัปเดตระบบ" และ support.volvocars.com

ข้อมูลที่เกี่ยวข้อง

- เครื่องเล่นสื่อ (น. 566)
- วิทยุ (น. 560)
- โทรศัพท์ (น. 584)
- รถแบบออนไลน์* (น. 593)
- แอป (น. 558)
- ตำแหน่งสวิตช์กุญแจ (น. 500)
- สัญลักษณ์ในแถบสถานะของจอแสดงผลส่วนกลาง (น. 52)
- การจดจำเสียง (น. 178)
- การอัปเดตระบบ (น. 649)
- ข้อตกลงการอนุญาตสำหรับการใช้ระบบเครื่องเสียงและสื่อข้อมูล (น. 601)

แอป

แอปพลิเคชั่น (แอป) จะช่วยในการเข้าใช้งานบริการของรถบางบริการ



มุมมองแอปพลิเคชั่น

แอปพื้นฐานบางอย่างจะมีให้เสมอ เมื่อรถออนไลน์อยู่จะสามารถดาวน์โหลดข้อมูลอื่นๆ ได้มากขึ้น แอปที่

สามารถดาวน์โหลดได้อาจแตกต่างกันไป แต่อาจมีวิทยุทางอินเทอร์เน็ตและบริการเพลง

แอปบางแอปสามารถใช้งานได้เมื่อรถเชื่อมต่อกับอินเทอร์เน็ตเท่านั้น

— แต่ที่แอปในมุมมองแอปเพื่อเริ่มใช้งานแอปนั้น

ข้อมูลที่เกี่ยวข้อง

- รถแบบออนไลน์* (น. 593)
- การดาวน์โหลด, การอัปเดต และการถอนการติดตั้งแอป (น. 599)
- การเปลี่ยนการตั้งค่าสำหรับแอป (น. 252)

การตั้งค่าเครื่องเสียง

ระบบเครื่องเสียงจะได้รับการตั้งค่าไว้ล่วงหน้าเพื่อการถ่ายทอดเสียงที่ดีที่สุด แต่ก็สามารถปรับเปลี่ยนตามความต้องการได้เช่นกัน

โดยปกติแล้ว ระดับเสียงสามารถปรับได้โดยใช้ตัวควบคุมระดับเสียงที่อยู่ใต้จอแสดงผลส่วนกลาง หรือโดยใช้แป้นกดทางด้านขวาของพวงมาลัย

การตั้งค่าสำหรับการถ่ายทอดเสียงที่ดีที่สุด

ระบบเครื่องเสียงจะได้รับการปรับเทียบไว้ล่วงหน้าเพื่อการถ่ายทอดเสียงที่ดีที่สุดโดยใช้การประมวลผลสัญญาณแบบดิจิทัล การปรับเทียบจะพิจารณาลำโพง, เครื่องขยายสัญญาณ, ลักษณะเสียงในห้องโดยสาร, ตำแหน่งของผู้ฟัง และอื่นๆ สำหรับรุ่นรถและระบบเสียงในรถแต่ละคัน นอกจากนี้ยังมีการปรับเทียบแบบไดนามิกซึ่งครอบคลุมถึงการตั้งค่าปุ่มควบคุมระดับเสียง และความเร็วรถ

การตั้งค่าเครื่องเสียงจะอธิบายไว้ในส่วนที่เกี่ยวข้องของคู่มือสำหรับเจ้าของรถ ในการเข้าไปที่การตั้งค่า ให้เปิดมุมมองระดับบนสุด แล้วแตะที่ Settings → Sound

การลดเสียงรบกวนแบบแอคทีฟ*

รถบางคันจะมีฟังก์ชันการลดเสียงรบกวนแบบแอคทีฟติดตั้งอยู่ ซึ่งจะลดเสียงเครื่องยนต์ภายในห้องโดยสารลงโดยใช้ระบบเครื่องเสียง ไมโครโฟนในหลังคาจะตรวจจับเสียงรบกวนที่เกิดขึ้น จากนั้นระบบเครื่องเสียงจะส่งเสียงหักล้างเพื่อลดเสียงรบกวนนั้น

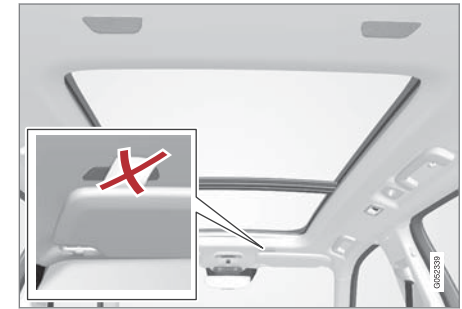

ไมโครโฟนในหลังคา

หมายเหตุ

ห้ามปิดคลุมไมโครโฟนของรถ ไม่เช่นนั้นแล้วอาจมีเสียงดังครืนๆ ออกมาจากระบบเครื่องเสียงได้

ระบบเครื่องเสียงและสื่อข้อมูล

◀ ข้อมูลที่เกี่ยวข้อง

- การตั้งค่าเครื่องเสียงสำหรับสื่อข้อมูล (น. 574)
- การตั้งค่าสำหรับการรับรู้คำสั่งเสียง (น. 180)
- การตั้งค่าสำหรับโทรศัพท์ (น. 591)
- ระบบเครื่องเสียงและสื่อข้อมูล (น. 558)
- รถแบบออนไลน์* (น. 593)

วิทยุ

ท่านสามารถฟังคลื่นความถี่ AM และ FM รวมถึงวิทยุแบบดิจิทัล (DAB)* ได้ เมื่อรถออนไลน์อยู่ ท่านสามารถฟังวิทยุผ่านอินเทอร์เน็ตได้

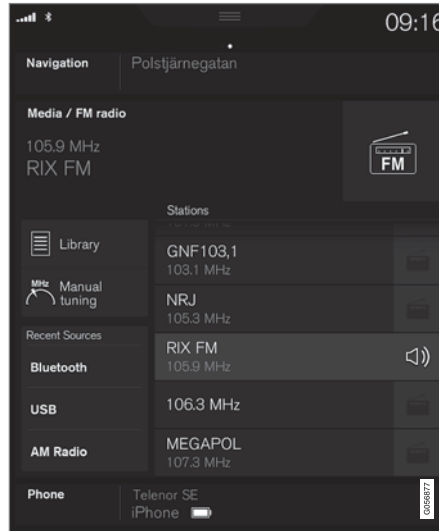

การใช้งานวิทยุสามารถทำได้โดยใช้การรับรู้คำสั่งเสียง, แป้นกดที่พวงมาลัย หรือจอแสดงผลส่วนกลาง

ข้อมูลที่เกี่ยวข้อง

- การเปลี่ยนและการค้นหาสถานีวิทยุ (น. 561)
- วิทยุแบบดิจิทัล (น. 564)
- วิทยุ RDS (น. 563)
- รถแบบออนไลน์* (น. 593)
- การควบคุมการรับรู้คำสั่งเสียงสำหรับวิทยุและสื่อข้อมูล (น. 181)
- เครื่องเล่นสื่อ (น. 566)

การเปลี่ยนและการค้นหาสถานีวิทยุ

วิทยุจะรวบรวมรายการสถานีวิทยุภายในพื้นที่ใกล้เคียงที่ส่งสัญญาณชัดเจนที่สุดโดยอัตโนมัติ

การเริ่มการทำงานของวิทยุ



1. เปิดแอป (เช่น FM) จากมุมมองแอป
2. เลือกสถานี

¹ วิทยุแบบดิจิทัลเท่านั้น (DAB)

การเปลี่ยนรายการภายในช่วงความถี่

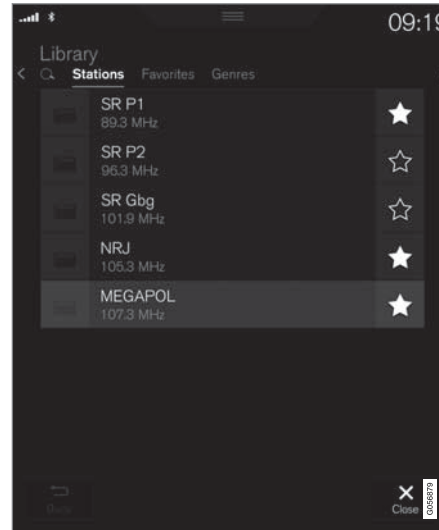

1. กดปุ่ม Library
2. เลือกการเล่นจาก Stations, Favourites, Genres หรือ Ensembles¹
3. แตะที่สถานีที่ต้องการจากรายการ

Favourites — เล่นช่องสถานีโปรดที่เลือกไว้เท่านั้น ดูที่หัวข้อ "รายการโปรด" ที่ด้านล่างนี้

Genres — เล่นเฉพาะช่องสถานีที่กระจายเสียงแนวดนตรี/ชนิดเนื้อหา (เช่น ดนตรีป๊อป, ดนตรีคลาสสิก) ที่เลือกไว้เท่านั้น

การเปลี่ยนสถานีภายในรายการที่เลือก

- กด < > ที่อยู่ใต้จอแสดงผลส่วนกลาง หรือแป้นกดทางด้านขวาบนพวงมาลัย
 - > การเน้นจะเลื่อนขึ้นหรือลงหนึ่งตำแหน่งในรายการที่จะเล่นที่เลือกไว้

ท่านยังสามารถเปลี่ยนสถานีจากจอแสดงผลส่วนกลางได้อีกด้วย

รายการโปรด

เมื่อบันทึกรายการโปรดจากรายการ วิทยุจะค้นหาความถี่ที่ดีที่สุดโดยอัตโนมัติ แต่หากมีการบันทึกรายการโปรดจากการค้นหาสถานีแบบแมนนวล วิทยุจะไม่เปลี่ยนไปยังความถี่ที่ชัดเจนกว่าโดยอัตโนมัติ

ในการเลือกกระหว่างรายการโปรดต่างๆ ภายในช่วงความถี่ ดูที่หัวข้อ "การเปลี่ยนรายการภายในช่วงความถี่"



ระบบเครื่องเสียงและสื่อข้อมูล

- ◀▶ ที่ด้านบน ในการเลือกจากรายการโปรดทั้งหมด ดูที่หัวข้อ "รายการวิทยุโปรด" ที่ด้านล่างนี้
- แตะที่ ☆ เพื่อเพิ่มหรือลบช่องสัญญาณลงใน/ออกจากรายการโปรดของช่วงความถี่และรายการวิทยุโปรด

รายการวิทยุโปรด



รายการวิทยุโปรดจะแสดงรายการโปรดที่บันทึกไว้จากคลื่นความถี่ทั้งหมด

1. เปิดแอป Radio favourites จากมุมมองแอป
 2. แตะที่สถานีที่ต้องการในรายการเพื่อเริ่มฟัง
- เมื่อท่านลบรายการโปรดรายการใดรายการหนึ่งออก จะเป็นการลบออกจากรายการโปรดของช่วงความถี่ด้วย

การเปลี่ยนช่วงความยาวคลื่นวิทยุ



- แตะที่แอป (เช่น FM) จากมุมมองแอป หรือเปิดเมนูแอปโดยใช้แป้นกดทางด้านขวาของพวงมาลัย แล้วเลือกจากที่นั่น

การค้นหามาตรานี้วิทยุ

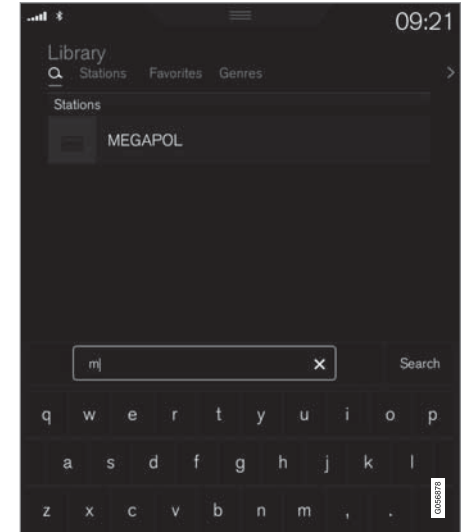

พารามิเตอร์ที่ท่านค้นหาจะขึ้นอยู่กับช่วงความถี่ที่เลือก:

- AM — สถานีและความถี่
- FM — สถานี, แนวดนตรี และความถี่
- DAB - กลุ่มนักร้องและสถานี

1. กดปุ่ม Library

2. กดปุ่ม 
 - > มุมมองการค้นหาพร้อมด้วยแป้นพิมพ์จะเปิดขึ้น
3. ป้อนรายการที่จะค้นหา
 - > การค้นหาจะเกิดขึ้นเมื่อป้อนอักขระแต่ละตัว และผลการค้นหาจะแสดงขึ้นตามหมวด

การค้นหาสถานีด้วยตนเอง



เมื่อเปลี่ยนไปยังการค้นหาสถานีด้วยตนเอง ความถี่วิทยุจะไม่เปลี่ยนแปลงโดยอัตโนมัติอีกต่อไปเมื่อการรับสัญญาณไม่ดี

- แต่ที่ Manual tuning, ตั้งตัวควบคุม หรือแตะที่ <> เพื่อไปที่ความถี่ที่ต้องการ

ข้อมูลที่เกี่ยวข้อง

- วิทยุ (น. 560)
- วิทยุแบบดิจิตอล (น. 564)
- การควบคุมการรับรู้คำสั่งเสียงสำหรับวิทยุและสื่อข้อมูล (น. 181)

วิทยุ RDS

RDS (Radio Data System) ทำให้วิทยุสามารถเปลี่ยนไปยังตัวส่งสัญญาณที่ชัดเจนที่สุดได้โดยอัตโนมัติ RDS ทำให้สามารถรับข้อมูลต่างๆ เช่น ข้อมูลจราจร และค้นหารูปแบบรายการอย่างใดอย่างหนึ่งได้

RDS เชื่อมโยงเครื่องส่งสัญญาณ FM กับเครือข่ายเครื่องส่งสัญญาณ FM ในเครือข่ายดังกล่าวส่งข้อมูลที่ทำให้การทำงานๆ ดังต่อไปนี้แก่วิทยุ RDS:

- สามารถกลับเปลี่ยนโดยอัตโนมัติไปยังเครื่องส่งสัญญาณที่ชัดเจนกว่าหากการรับสัญญาณในพื้นที่ไม่ดี
- ค้นหาหมวดของรายการ เช่น ชนิดของรายการ หรือข้อมูลการจราจร
- รับข้อมูลในรูปแบบข้อความเกี่ยวกับรายการวิทยุในขณะนั้น

หมายเหตุ

สถานีวิทยุบางสถานีไม่ใช่ RDS หรือเฉพาะชิ้นส่วนที่เลือกไว้ของการทำงานเท่านั้น



ระบบเครื่องเสียงและสื่อข้อมูล

◀◀ เมื่อมีการกระจายข่าวหรือข้อความการจราจร วิทยุอาจเปลี่ยนสถานี ซึ่งจะขัดจังหวะแหล่งสัญญาณเสียงที่ใช้ อยู่ในขณะนั้น ตัวอย่างเช่น ถ้าเครื่องเล่นซีดีกำลังใช้งานอยู่ เครื่องเล่นจะหยุดชั่วคราว วิทยุจะเปลี่ยนกลับไปยังแหล่งข้อมูลเสียงและระดับความดังเสียงก่อนหน้านี้ เมื่อไม่มีการกระจายสัญญาณของรูปแบบรายการที่ตั้งไว้ อีกต่อไป ในการย้อนกลับไปที่ก่อนหน้านี้ ให้กด  ที่เบ้นกกดทางด้านขวาของพวงมาลัย หรือแตะ Cancel บนจอแสดงผลส่วนกลาง

ข้อมูลที่เกี่ยวข้อง

- วิทยุ (น. 560)
- การตั้งค่าสำหรับวิทยุ (น. 565)

วิทยุแบบดิจิทัล

วิทยุแบบดิจิทัล (Digital Audio Broadcasting, DAB) เป็นระบบกระจายเสียงแบบดิจิทัลสำหรับวิทยุ วิทยุจะรองรับ DAB, DAB+ และ DMB (Digital Multimedia Broadcasting)



การใช้งานวิทยุสามารถทำได้โดยใช้ การรับรู้คำสั่งเสียง, เบ้นกดที่พวงมาลัย หรือจอแสดงผลส่วนกลาง



แอปวิทยุแบบดิจิทัลสามารถเริ่มใช้งานได้จากมุมมองแอปในจอแสดงผลส่วนกลาง

การเล่นวิทยุแบบดิจิทัลทำได้ในลักษณะเดียวกับวิทยุ FM และ AM (โปรดดูในส่วน "การเปลี่ยนและการค้นหาสถานีวิทยุ") แต่นอกเหนือจากตัวเลือกในการเลือกเล่นจาก Stations, Favourites และ Genres แล้ว ยังมีตัวเลือกสำหรับการเล่นจากช่องสถานีย่อยและ Ensembles อีกด้วย กลุ่มช่องสัญญาณคือ ชุดของช่องสัญญาณวิทยุที่กระจายเสียงด้วยความถี่เดียวกัน

ในกรณีที่ช่องสถานีวิทยุกระจายข้อมูลอักษรสัญลักษณ์ของช่องด้วย อักษรสัญลักษณ์นี้จะถูกดาวน์โหลดและแสดงขึ้นถัดจากชื่อสถานี (เวลาในการดาวน์โหลดจะแตกต่างกันออกไป)

ช่องสถานีย่อย DAB

โดยทั่วไปส่วนประกอบรองจะเรียกว่าช่องสัญญาณย่อยนี้เป็นช่องสัญญาณชั่วคราวและอาจประกอบด้วย เช่น ค่าแปลของรูปแบบรายการที่เป็นภาษาอื่น สถานีย่อยจะแสดงด้วยสัญลักษณ์ลูกศรในรายการช่องสถานี

ข้อมูลที่เกี่ยวข้อง

- การเปลี่ยนและการค้นหาสถานีวิทยุ (น. 561)
- เชื่อมโยงระหว่างช่วงความยาวคลื่นวิทยุ FM และ DAB (น. 565)
- การควบคุมการรับรู้คำสั่งเสียงสำหรับวิทยุและสื่อข้อมูล (น. 181)
- วิทยุ (น. 560)
- การตั้งค่าสำหรับวิทยุ (น. 565)
- การรีเซ็ตการตั้งค่าในมุมมองการตั้งค่า (น. 246)

เชื่อมโยงระหว่างช่วงความยาวคลื่นวิทยุ FM และ DAB

ฟังก์ชันนี้ทำให้วิทยุแบบดิจิตอลเปลี่ยนจากช่องที่สัญญาณไม่ดีหรือไม่มีสัญญาณไปยังช่องเดียวกันในกลุ่มช่องสัญญาณ (Ensemble) อื่นที่มีสัญญาณดีกว่าได้ ภายใน DAB และ/หรือ ระหว่าง DAB กับ FM

การเชื่อมโยง DAB ไปยัง DAB และ DAB ไปยัง FM

1. กด Settings ในมุมมองระดับบนสุด
2. กด Media → DAB
3. เลือก/ยกเลิกการเลือก DAB To DAB Handover และ/หรือ DAB To FM Handover เพื่อสั่งงาน/ยกเลิกการทำงานของฟังก์ชันที่ตรงกัน

ข้อมูลที่เกี่ยวข้อง

- วิทยุแบบดิจิตอล (น. 564)
- วิทยุ (น. 560)
- การตั้งค่าสำหรับวิทยุ (น. 565)

การตั้งค่าสำหรับวิทยุ

การตั้งค่าสำหรับช่วงความยาวคลื่นวิทยุต่างๆ

ท่านสามารถปิดใช้งานการกระจายข้อมูลข้อความการจราจร และอื่นๆ เป็นการชั่วคราวได้โดยการแตะ  บนแถบกดทางด้านขวาของพวงมาลัย หรือโดยการแตะ Cancel ในจอแสดงผลส่วนกลาง

ลากมุมมองระดับบนสุดลงมา แล้วเลือก Settings → Media และช่วงความยาวคลื่นวิทยุที่ต้องการ การสั่งงาน/ยกเลิกการทำงานของฟังก์ชัน

AM/FM

- Show Broadcast Information - แสดงข้อมูลเกี่ยวกับเนื้อหาของรายการ, ศิลปิน และอื่นๆ
- Freeze Program Name - เลือกเพื่อหยุดการเลื่อนชื่อบริการของรายการอย่างต่อเนื่อง แต่ให้หยุดนิ่งหลังจากผ่านไป 20 วินาที
- News - หยุดการเล่นสื่อข้อมูล และฟังการกระจายเสียงข่าวสาร แหล่งข้อมูลก่อนหน้าจะเริ่มเล่นต่อเมื่อการกระจายเสียงข่าวสารสิ้นสุดลง
- Traffic Announcements - หยุดการเล่นสื่อข้อมูลในปัจจุบันชั่วคราว และฟังการกระจายเสียงข้อมูล

เกี่ยวกับการจราจรติดขัด แหล่งข้อมูลก่อนหน้าจะเริ่มเล่นต่อเมื่อข้อความสิ้นสุดลง

- Local Interruptions — หยุดการเล่นสื่อข้อมูลในปัจจุบันชั่วคราว และฟังการกระจายเสียงข้อมูลเกี่ยวกับการจราจรติดขัดในบริเวณใกล้เคียง แหล่งข้อมูลก่อนหน้าจะเริ่มเล่นต่อเมื่อข้อความสิ้นสุดลง ฟังก์ชัน Local Interruptions เป็นเวอร์ชันแบบจำกัดพื้นที่ของฟังก์ชัน Traffic Announcements ท่านจะต้องสั่งงานฟังก์ชัน Traffic Announcements ในเวลาเดียวกัน
- Alarm - หยุดการเล่นสื่อข้อมูลในปัจจุบันชั่วคราว และส่งการเตือนเกี่ยวกับอุบัติเหตุหรือภัยพิบัติที่ร้ายแรง แหล่งข้อมูลก่อนหน้าจะเริ่มเล่นต่อเมื่อข้อความสิ้นสุดลง

DAB

- Sort Services - การเลือกวิธีการจัดเรียงช่องสถานีเรียงตามตัวอักษรหรือตามหมายเลขบริการ
- DAB To DAB Handover - เริ่มฟังก์ชันการทำงานสำหรับการเชื่อมโยงภายใน DAB ถ้าการรับสัญญาณช่องสถานีวิทยุหายไป ระบบจะค้นหาอีกช่องหนึ่งในกลุ่มช่องสถานีอื่นโดยอัตโนมัติ



ระบบเครื่องเสียงและสื่อข้อมูล



- DAB To FM Handover - เริ่มฟังก์ชันการทำงานสำหรับการเชื่อมโยงระหว่าง DAB กับ FM ถ้าการรับสัญญาณช่องสถานีวิทยุหายไป ระบบจะค้นหาความถี่สำรองโดยอัตโนมัติ

- Select Announcements - เลือกชนิดของข้อความที่จะรับในขณะที่กำลังเล่น DAB อยู่ ข้อความที่เลือกจะหยุดการเล่นสื่อข้อมูลในขณะนั้นเพื่อเล่นข้อความ แหล่งข้อมูลก่อนหน้านั้นจะเริ่มเล่นต่อเมื่อข้อความสิ้นสุดลง

Alarm - หยุดการเล่นสื่อข้อมูลในปัจจุบันชั่วคราวและส่งการเตือนเกี่ยวกับอุบัติเหตุหรือภัยพิบัติที่ร้ายแรง แหล่งข้อมูลก่อนหน้านั้นจะเริ่มเล่นต่อเมื่อข้อความสิ้นสุดลง

Traffic Flash — รับข้อมูลเกี่ยวกับการจราจรติดขัด

News Flash — รับข่าวสาร

Transport Flash — รับข้อมูลเกี่ยวกับการขนส่งสาธารณะ เช่น ตารางเวลาของเรือข้ามฟากและรถไฟ เป็นต้น

Warning/Services — รับข้อมูลเกี่ยวกับเหตุการณ์ที่มีความสำคัญน้อยกว่าฟังก์ชันสัญญาณเตือน เช่น ไฟดับ เป็นต้น

- Show Broadcast Information — เลือกเพื่อแสดงข้อความวิทยุ หรือชนิดข้อความวิทยุที่เลือกไว้ เช่น ศิลปิน เป็นต้น
- Show Program Related Images — เลือกว่าต้องการให้แสดงรูปภาพของรายการบนหน้าจอหรือไม่

ข้อมูลที่เกี่ยวข้อง

- วิทยุ (น. 560)
- วิทยุแบบดิจิทัล (น. 564)
- สัญลักษณ์ในแถบสถานะของจอแสดงผลส่วนกลาง (น. 52)

เครื่องเล่นสื่อ

เครื่องเล่นสื่อข้อมูลสามารถเล่นเสียงจากแผ่นซีดี* และแหล่งข้อมูลเสียงที่เชื่อมต่อจากภายนอกโดยผ่านทางช่องเสียบอินพุต AUX/USB หรือสตรีมไฟล์เสียงในแบบไร้สายจากอุปกรณ์ภายนอกผ่านทาง Bluetooth ได้ ท่านสามารถดูวิดีโอจากอุปกรณ์ที่เชื่อมต่อผ่าน USB ได้ ในรถที่มีการเชื่อมต่ออินเทอร์เน็ต ท่านสามารถฟังวิทยุผ่านอินเทอร์เน็ต หนังสือนเสียง และใช้บริการเพลงผ่านแอปต่างๆ ได้ เครื่องเล่นสื่อข้อมูลยังใช้สำหรับฟังวิทยุอีกด้วย ซึ่งจะอธิบายไว้ในส่วนแยกต่างหาก

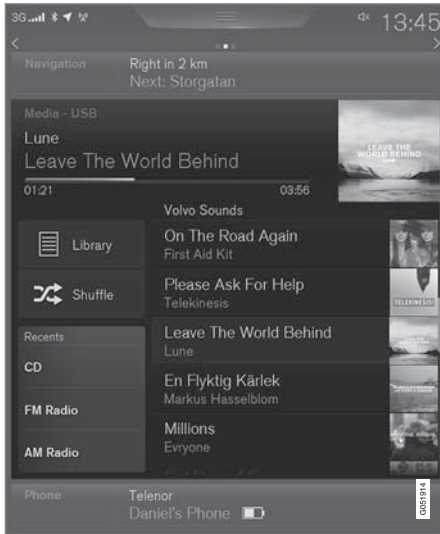

เครื่องเล่นสื่อข้อมูลสามารถควบคุม
ได้จากจอแสดงผลส่วนกลาง แต่
ฟังก์ชันหลายฟังก์ชันสามารถ
ควบคุมจากแป้นกดทางด้านขวาบน
พวงมาลัย หรือโดยใช้การควบคุม

ด้วยการรับรู้คำสั่งเสียงได้

ข้อมูลที่เกี่ยวข้อง

- การเล่นสื่อข้อมูล (น. 567)
- การควบคุมการรับรู้คำสั่งเสียงสำหรับวิทยุและสื่อ
ข้อมูล (น. 181)
- แอป (น. 558)
- วิทยุ (น. 560)
- เครื่องเล่นซีดี* (น. 571)
- สื่อข้อมูลผ่าน Bluetooth (น. 572)
- สื่อข้อมูลผ่านช่องเสียบอินพุต AUX/USB
(น. 572)
- วิดีโอ (น. 574)

การเล่นสื่อข้อมูล

เครื่องเล่นสื่อจะมีการควบคุมจากจอแสดงผลส่วน
กลาง การทำงานต่างๆ ยังสามารถควบคุมได้จาก
ปุ่มกดทางขวาบนพวงมาลัย หรือการสั่งงานด้วย
เสียง

เครื่องเล่นสื่อข้อมูลยังใช้สำหรับฟังวิทยุอีกด้วย ซึ่ง
จะอธิบายไว้ในส่วนแยกต่างหาก



การเริ่มแหล่งข้อมูลสื่อ



ชิตี*

1. เสียบแผ่นชิตี
2. เปิดแอป CD จากมุมมองแอป
3. เลือกสิ่งที่จะเล่น
> เริ่มต้นการเล่น

หน่วยความจำแบบ USB

1. เสียบหน่วยความจำแบบ USB
2. เปิดแอป USB จากมุมมองแอป
3. เลือกสิ่งที่จะเล่น
> เริ่มต้นการเล่น

เครื่องเล่น Mp3 และ iPod®

หมายเหตุ

ในการเริ่มเล่นจาก iPod ให้ใช้แอป iPod (ไม่ใช่ USB)

เมื่อใช้ iPod เป็นแหล่งข้อมูลเสียง ระบบเครื่องเสียงและสื่อข้อมูลของรถจะมีโครงสร้างเมนูที่คล้ายคลึงกับโครงสร้างเมนูของเครื่องเล่น iPod

1. เชื่อมต่อแหล่งข้อมูลสื่อ
2. เริ่มเล่นในแหล่งข้อมูลสื่อที่เชื่อมต่ออยู่
3. เปิดแอป (iPod, USB, AUX) จากมุมมองแอป
> เริ่มต้นการเล่น

อุปกรณ์ที่เชื่อมต่อผ่าน Bluetooth

1. ตั้งงาน Bluetooth ในแหล่งข้อมูลสื่อ
2. เชื่อมต่อแหล่งข้อมูลสื่อ

3. เริ่มเล่นในแหล่งข้อมูลสื่อที่เชื่อมต่ออยู่
4. เปิดแอป Bluetooth จากมุมมองแอป
> เริ่มต้นการเล่น

สื่อข้อมูลบลูทูนีท

1. การเชื่อมต่อรถ
2. เปิดแอปจากมุมมองแอป
> เริ่มต้นการเล่น

วิดีโอ

1. เชื่อมต่อแหล่งข้อมูลสื่อ
2. เปิดแอป USB จากมุมมองแอป
- 3.แตะที่ชื่อของรายการที่ต้องการจะเล่น
> เริ่มต้นการเล่น

Apple CarPlay

Apple CarPlay จะอธิบายไว้ในส่วนแยกต่างหาก

การควบคุมและการเปลี่ยนสื่อข้อมูล



การใช้งานเครื่องเล่นสื่อข้อมูลสามารถทำได้โดยใช้การรับรู้อำนาจเสียง, แอปกดบนพวงมาลัย หรือจอแสดงผลส่วนกลาง

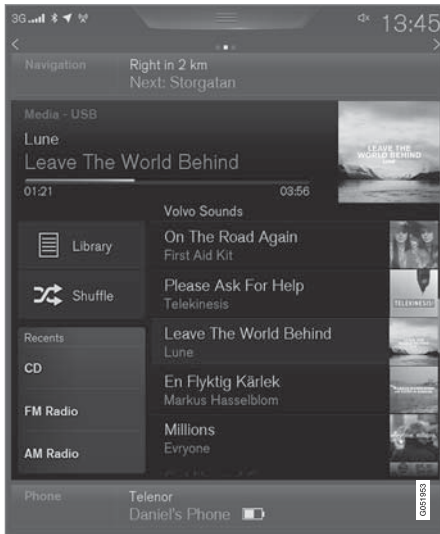

ระดับเสียง - หมุนปุ่มควบคุมที่อยู่ใต้จอแสดงผลส่วนกลาง หรือกด ▲ ▼ บนแป้นกดทางด้านขวาบนพวงมาลัย เพื่อเพิ่มหรือลดระดับเสียง

เล่น/หยุดชั่วคราว - และที่รูปภาพของเพลงที่กำลังเล่นอยู่, ปุ่มที่อยู่ใต้จอแสดงผลส่วนกลาง หรือ ○ บนแป้นกดทางด้านขวาบนพวงมาลัย

เปลี่ยนแทร็ก/เพลง - แตะแทร็กที่ต้องการบนจอแสดงผลส่วนกลาง กด ◀ ▶ ได้จอแสดงผลส่วนกลางหรือที่แป้นกดทางด้านขวาบนพวงมาลัย

เล่นไปข้างหน้าอย่างรวดเร็ว/ย้ายไปที่ตำแหน่งเวลา - แตะที่แถบเวลาบนจอแสดงผลส่วนกลางแล้วลากไปทางด้านข้าง หรือกด ◀ ▶ ได้จอแสดงผลส่วนกลางหรือที่แป้นกดทางด้านขวาบนพวงมาลัยค้างไว้

การเปลี่ยนสื่อข้อมูล - เลือกใน Recent sources ในแอปพ และในมุมมองแอปพ, แตะที่แอปที่ต้องการ หรือเลือกโดยใช้แป้นกดทางด้านขวาบนพวงมาลัยโดยผ่านทางเมนูแอป 

Library - แตะที่ปุ่มเพื่อเล่นจากไลบรารี

Shuffle - แตะที่ปุ่มเพื่อเล่นตามลำดับแบบสุ่ม

Similar - แตะที่ปุ่มเพื่อใช้ Gracenote ในการค้นหาเพลงที่คล้ายคลึงกันในอุปกรณ์ USB และเพื่อสร้างรายการที่จะเล่นจากอุปกรณ์นี้ รายการที่จะเล่นสามารถมีเพลงได้สูงสุด 50 เพลง

Change device - แตะที่ปุ่มเพื่อสลับระหว่างอุปกรณ์ USB ต่างๆ ถ้าเชื่อมต่อไว้หลายอุปกรณ์

การตั้งค่าสำหรับวิดีโอ

ในขณะที่เครื่องเล่นวิดีโออยู่ในโหมดเต็มหน้าจอ หรือโดยการเปิดมุมมองระดับบนสุด แล้วกด Settings → Video ท่านสามารถปรับสิ่งต่อไปนี้ได้: Audio Language, Off และ Subtitle Language

การเล่น DivX®

ท่านจะต้องลงทะเบียนอุปกรณ์ DivX Certified® เพื่อให้สามารถเล่นภาพยนตร์ DivX Video-on-Demand (VOD) ที่สั่งซื้อได้

1. กด Settings ในมุมมองระดับบนสุด
2. แตะ Video → DivX® VOD และรับรหัสการลงทะเบียน
3. ไปที่ vod.divx.com สำหรับข้อมูลเพิ่มเติม และทำการลงทะเบียนให้เสร็จสมบูรณ์

ข้อมูลที่เกี่ยวข้อง

- การใช้เมนูแอปพลิเคชันในจอแสดงผลสำหรับบนขับ (น. 167)
- การควบคุมการรับรู้คำสั่งเสียงสำหรับวิทยุและสื่อข้อมูล (น. 181)
- การเชื่อมต่อรถ (น. 594)
- แอปพ (น. 558)



ระบบเครื่องเสียงและสื่อข้อมูล

- การค้นหาสื่อข้อมูล (น. 571)
- การเชื่อมต่อสื่อข้อมูลผ่าน Bluetooth (น. 572)
- การเชื่อมต่อสื่อข้อมูลผ่านช่องเสียบอินพุต AUX/USB (น. 573)
- เครื่องเล่นซีดี* (น. 571)
- วิทยู (น. 560)
- Gracenote® (น. 570)
- วิดีโอ (น. 574)
- การตั้งค่าเครื่องเสียงสำหรับสื่อข้อมูล (น. 574)
- TV* (น. 575)
- Apple CarPlay* (น. 577)
- ข้อมูลจำเพาะทางเทคนิคของสื่อข้อมูล (น. 582)

Gracenote®

Gracenote จะระบุศิลปิน อัลบั้ม ชื่อเพลง และรูปภาพที่เกี่ยวข้อง ซึ่งจะแสดงขึ้นในระหว่างที่เล่นเพลงนั้นๆ

Gracenote MusicID® เป็นมาตรฐานของการรับรู้เพลง

เปิดใช้/ยกเลิกการทำงาน Gracenote

เมื่อเปิดใช้งานอยู่ ข้อมูล Gracenote จะมาแทนที่ข้อมูลดั้งเดิม

1. กด Settings ในมุมมองระดับบนสุด
2. กด Media → Gracenote®
3. ตั้งงาน/ยกเลิกการทำงานของ Gracenote โดยการเลือก/ยกเลิกการเลือกกล่องกาเครื่องหมายสำหรับ Gracenote®
4. เลือกการตั้งค่าสำหรับข้อมูล Gracenote ที่เปิดใช้งาน:
 - Gracenote® Online Search - ค้นหาสื่อข้อมูลที่เล่นอยู่ในฐานข้อมูลออนไลน์ของ Gracenote
 - Gracenote® Multiple Results - เลือกวิธีการแสดงข้อมูล Gracenote ในผลการค้นหาต่างๆ

- 1 - ใช้ข้อมูลดั้งเดิมของไฟล์
- 2 - ใช้ข้อมูล Gracenote
- 3 - สามารถเลือกข้อมูล Gracenote หรือข้อมูลดั้งเดิมได้

- None - ไม่แสดงผลการค้นหา

การอัปเดต Gracenote

เนื้อหาของฐานข้อมูล Gracenote จะได้รับการอัปเดตอยู่ตลอดเวลา ความถี่ของการอัปเดตล่าสุดเพื่อการทำงานที่ดีที่สุด สำหรับข้อมูลและการดาวน์โหลด โปรดดูที่ support.volvocars.com

ข้อมูลที่เกี่ยวข้อง

- การเล่นสื่อข้อมูล (น. 567)
- ข้อตกลงการอนุญาตสำหรับการใช้ระบบเครื่องเสียงและสื่อข้อมูล (น. 601)

การค้นหาสื่อข้อมูล

ท่านสามารถค้นหาตามศิลปิน, ผู้ประพันธ์, เพลง (ชื่อเพลง), อัลบั้ม, วิดีโอ, หนังสือเสียง และรายการที่จะเล่นได้ และเมื่อรถออนไลน์อยู่ จะสามารถค้นหาพอดคาสท์ (สื่อข้อมูลดิจิทัลผ่านอินเทอร์เน็ต) ได้อีกด้วย



1. กดปุ่ม 
 - > มุมมองการค้นหาพร้อมด้วยแป้นพิมพ์จะเปิดขึ้น
 2. ป้อนรายการที่จะค้นหา
 3. กดปุ่ม Search
 - > ระบบจะทำการค้นหาในอุปกรณ์ที่เชื่อมต่ออยู่ และผลการค้นหาจะแสดงรายการขึ้นตามหมวดหมู่
- ปิดนิ้วผ่านหน้าจอไปทางด้านข้างเพื่อแสดงแต่ละหมวดหมู่แยกกัน

ข้อมูลที่เกี่ยวข้อง

- เครื่องเล่นสื่อ (น. 566)
- การเล่นสื่อข้อมูล (น. 567)
- การใช้แป้นพิมพ์บนจอแสดงผลส่วนกลาง (น. 56)
- รถแบบออนไลน์* (น. 593)

เครื่องเล่นซีดี*

เครื่องเล่นสื่อข้อมูลสามารถเล่นแผ่นซีดีที่มีไฟล์เพลงได้ โปรดดูข้อกำหนดทางเทคนิคสำหรับรูปแบบที่รองรับ

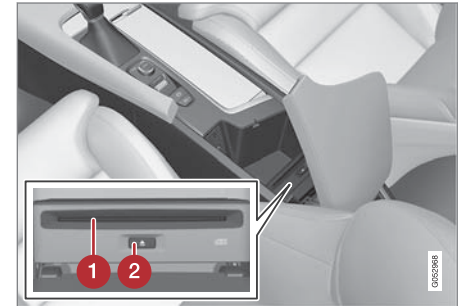

- 1 ช้อนใส่และนำแผ่นดิสก์ออกจากเครื่อง
- 2 ปุ่มนำแผ่นออก

ข้อมูลที่เกี่ยวข้อง

- การเล่นสื่อข้อมูล (น. 567)
- การควบคุมการรับรู้คำสั่งเสียงสำหรับวิทยุและสื่อข้อมูล (น. 181)
- เครื่องเล่นสื่อ (น. 566)
- ข้อมูลจำเพาะทางเทคนิคของสื่อข้อมูล (น. 582)

สื่อข้อมูลผ่าน Bluetooth

เครื่องเล่นสื่อของรถมาพร้อมกับ Bluetooth และสามารถเล่นแฟ้มเสียงแบบ streaming ไร้สายจากอุปกรณ์ภายนอกด้วย Bluetooth ได้ เช่น โทรศัพท์มือถือและ PDA

ข้อมูลที่เกี่ยวข้อง

- การเชื่อมต่อสื่อข้อมูลผ่าน Bluetooth (น. 572)
- การเล่นสื่อข้อมูล (น. 567)
- การควบคุมการรับรู้คำสั่งเสียงสำหรับวิทยุและสื่อข้อมูล (น. 181)
- เครื่องเล่นสื่อ (น. 566)
- ตำแหน่งสวิตช์กุญแจ (น. 500)
- ข้อมูลจำเพาะทางเทคนิคของสื่อข้อมูล (น. 582)

การเชื่อมต่อสื่อข้อมูลผ่าน Bluetooth

เชื่อมต่ออุปกรณ์ Bluetooth เข้ากับรถเพื่อสตรีมสื่อข้อมูล และใช้เป็นการเชื่อมต่ออินเทอร์เน็ตถ้าสามารถใช้งานได้

ในปัจจุบันนี้ โทรศัพท์จำนวนมากในตลาดจะมีเทคโนโลยี Bluetooth แบบไร้สาย แต่ไม่ใช่ทุกรุ่นที่สามารถใช้ร่วมกับรถได้ สำหรับการใช้งานร่วมกัน ดูที่ support.volvocars.com

ขั้นตอนการเชื่อมต่ออุปกรณ์สื่อข้อมูลจะเหมือนกันกับการเชื่อมต่อโทรศัพท์

ข้อมูลที่เกี่ยวข้อง

- การเชื่อมต่อโทรศัพท์ (น. 585)
- สื่อข้อมูลผ่าน Bluetooth (น. 572)
- การเล่นสื่อข้อมูล (น. 567)
- เครื่องเล่นสื่อ (น. 566)

สื่อข้อมูลผ่านช่องเสียบอินพุต AUX/USB

ท่านสามารถเชื่อมต่อแหล่งข้อมูลสื่อภายนอก เช่น iPod หรือเครื่องเล่น MP3 เข้ากับระบบเครื่องเสียงได้

แหล่งข้อมูลสื่อที่มีแบตเตอรี่แบบสามารถชาร์จได้จะได้รับการชาร์จไฟเมื่อเชื่อมต่อเข้ากับ USB และสวิตช์ถูกแจอยที่ตำแหน่ง I, II หรือเมื่อเครื่องยนต์ทำงาน

เพื่อให้สามารถใช้งานอุปกรณ์หน่วยความจำแบบ USB ได้ ให้บันทึกเฉพาะไฟล์ที่มีรูปแบบที่สามารถใช้ร่วมกันได้เท่านั้นใน USB ระบบจะใช้เวลาในการโหลดสื่อเก็บข้อมูลนานกว่าปกติมาก ถ้าสื่อข้อมูลนั้นมีไฟล์รูปแบบอื่นนอกเหนือจากรูปแบบที่สามารถใช้ร่วมกันได้ นอกเหนือจากเสียงแล้ว เครื่องเล่นสื่อข้อมูลยังรองรับการเล่นวิดีโอ เมื่อเชื่อมต่ออุปกรณ์ผ่านทาง USB ได้อีกด้วย

เครื่องเล่น MP3 บางเครื่องมีระบบไฟล์ของมันเอง ซึ่งไม่ได้รับการสนับสนุนโดยระบบเครื่องเสียง

ข้อมูลที่เกี่ยวข้อง

- การเชื่อมต่อสื่อข้อมูลผ่านช่องเสียบอินพุต AUX/USB (น. 573)
- การเล่นสื่อข้อมูล (น. 567)

- การควบคุมการรับรู้คำสั่งเสียงสำหรับวิทยุและสื่อข้อมูล (น. 181)
- เครื่องเล่นสื่อ (น. 566)
- ตำแหน่งสวิตช์กุญแจ (น. 500)
- วิดีโอ (น. 574)
- Apple CarPlay* (น. 577)
- ข้อมูลจำเพาะทางเทคนิคของสื่อข้อมูล (น. 582)

การเชื่อมต่อสื่อข้อมูลผ่านช่องเสียบอินพุต AUX/USB

ท่านสามารถเชื่อมต่อแหล่งเสียงภายนอก เช่น iPod หรือเครื่องเล่น MP3 เข้ากับระบบเครื่องเสียงผ่านทางจุดเชื่อมต่อจุดใดจุดหนึ่งที่คอนโซลบริเวณโพรงเพลากลางได้ ท่านจะต้องเดินสายไฟออกไปทางด้านหน้าเพื่อหลีกเลี่ยงไม่ให้สายไฟถูกหนีบเมื่อปิดฝาปิด

ในกรณีที่มีช่องเสียบ USB สองช่อง จะต้องใช้ช่องเสียบที่มีกรอบสีขาวรอบช่องในการเชื่อมต่อกับโทรศัพท์เมื่อจะใช้โทรศัพท์เครื่องนั้นสำหรับ Apple CarPlay หรือ

Android Auto



ข้อมูลที่เกี่ยวข้อง

- การเล่นสื่อข้อมูล (น. 567)
- สื่อข้อมูลผ่านช่องเสียบอินพุต AUX/USB (น. 572)
- เครื่องเล่นสื่อ (น. 566)
- ข้อมูลจำเพาะทางเทคนิคของสื่อข้อมูล (น. 582)

วิดีโอ

ท่านสามารถเล่นวิดีโอจากอุปกรณ์ที่เชื่อมต่อผ่าน USB และเล่นด้วยเครื่องเล่นสื่อข้อมูลได้

ในขณะที่ทรกเคลื่อนที่อยู่จะไม่มีการแสดงภาพใดๆ แต่เสียงจะยังคงเล่นอยู่ต่อไป ภาพจะแสดงขึ้นเมื่อรถจอดอยู่กับที่

โปรดดูที่ส่วน "ข้อกำหนดเฉพาะทางเทคนิคสำหรับสื่อข้อมูล" สำหรับรูปแบบของวิดีโอที่รองรับ

ข้อมูลที่เกี่ยวข้อง

- การเล่นสื่อข้อมูล (น. 567)
- เครื่องเล่นสื่อ (น. 566)
- ข้อมูลจำเพาะทางเทคนิคของสื่อข้อมูล (น. 582)

การตั้งค่าเครื่องเสียงสำหรับสื่อข้อมูล

การกำหนดค่าส่วนตัวของการตั้งค่าเครื่องเสียงสำหรับการเล่นสื่อข้อมูล

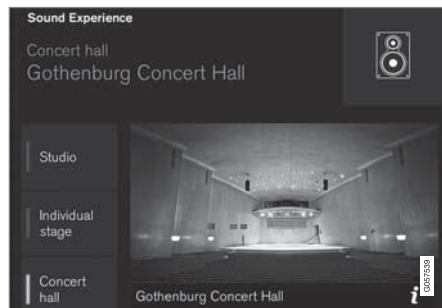

โหมดเสียงที่จำลองลักษณะเสียงจากห้องแสดงคอนเสิร์ต
Gothenburg Concert Hall

1. กด Settings ในมุมมองระดับบนสุด

- 2.แตะ Sound แล้วเลือกการตั้งค่า:

- Sound Experience* — ตัวเลือกเพิ่มเติมสำหรับการเล่นเครื่องเสียง เช่น การเล่นโดยใช้ลักษณะเสียงแบบห้องแสดงดนตรีขนาดใหญ่ เป็นต้น การตั้งค่าจะแทนที่การเลือกใดๆ ที่ทำในหัวข้อต่างๆ ด้านล่างนี้สำหรับการตั้งค่าเครื่องเสียง
- Tone — การตั้งค่าส่วนตัวสำหรับเสียงทุ้ม, เสียงแหลม, อีควอไลเซอร์ เป็นต้น
- Balance - ปรับสมดุลระหว่างลำโพงด้านซ้ายและด้านขวา และระหว่างลำโพงด้านหน้า/ด้านหลัง

ระดับเสียงของระบบสำหรับสื่อข้อมูล

1. กด Settings ในมุมมองระดับบนสุด

2. กด Sound → System Volumes

- AUX - ถ้าเชื่อมต่อแหล่งข้อมูลเสียงภายนอก (เช่น เครื่องเล่น MP3 หรือ iPod) เข้ากับช่องเสียบอินพุต AUX แหล่งข้อมูลเสียงที่เชื่อมต่ออยู่นี้ อาจมีระดับความดังเสียงที่แตกต่างจากระดับความดังเสียงภายในของระบบเครื่องเสียง (เช่น วิทยุ) ได้ แกะไขโดยปรับระดับเสียงของอินพุต ถ้าระดับความดังเสียงสูงหรือต่ำเกินไป เสียงจะมีคุณภาพลดลง
- Speed and Volume Compensation - ระบบเครื่องเสียงจะชดเชยเสียงรบกวนในห้องโดยสาร โดยเพิ่มระดับเสียงให้สัมพันธ์กับความเร็วของรถ สามารถตั้งค่าระดับการชดเชยได้

ข้อมูลที่เกี่ยวข้อง

- การตั้งค่าเครื่องเสียง (น. 559)
- เครื่องเล่นสื่อ (น. 566)

² ใช้กับบางตลาด

³ ใช้กับบางตลาด

TV*2

ภาพจะปรากฏบนโทรทัศน์เฉพาะในขณะที่รถกำลังจอดอยู่กับที่ ในขณะที่รถเคลื่อนที่อยู่ จะไม่มีภาพใดๆ แสดงขึ้น แต่ระบบเสียงจะยังคงเล่นเสียงต่อไป รูปภาพจะแสดงขึ้นอีกครั้งเมื่อรถเกือบจะจอดสนิทหรือจอดสนิทแล้ว

การควบคุมโทรทัศน์ทำได้จากจอแสดงผลส่วนกลาง การทำงานต่างๆ ยังสามารถควบคุมได้จากปุ่มกดทางขวาบนพวงมาลัย หรือการสั่งงานด้วยเสียง

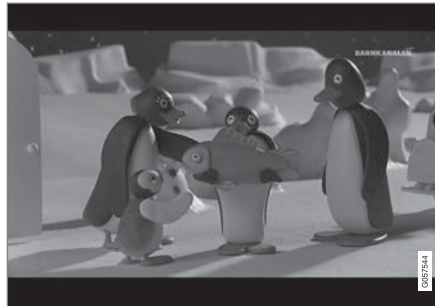

ข้อมูลที่เกี่ยวข้อง

- การใช้โทรทัศน์* (น. 575)

การใช้โทรทัศน์*3

เริ่มการทำงานของโทรทัศน์

1. เปิดแฉพ TV จากมุมมองแฉพ
2. เลือกช่องสถานี

เปลี่ยนหรือค้นหาช่องสถานีโทรทัศน์

โทรทัศน์จะค้นหาช่องสถานีที่รับสัญญาณได้ชัดเจนที่สุดโดยอัตโนมัติ

เปลี่ยนรายการของช่องสถานีที่มองเห็นได้

1. กด Library
2. เลือกการเล่นจาก TV-channels, Favourites หรือ Genres
3. เลือกช่องสถานีที่ต้องการ

ระบบเครื่องเสียงและสื่อข้อมูล



เปลี่ยนช่องสถานีจากรายการที่เลือก

- กด <> ที่อยู่ใต้จอแสดงผลส่วนกลาง หรือที่แป้นกดบนพวงมาลัย
 - > การเน้นจะเลื่อนขึ้นหรือลงหนึ่งตำแหน่งในรายการที่จะเล่นที่เลือกไว้

ท่านยังสามารถเปลี่ยนสถานีจากจอแสดงผลส่วนกลางได้อีกด้วย

รายการโปรด

ช่องสถานีโทรทัศน์แต่ละช่องสามารถบันทึกเป็น

Favourite ได้:

- กดที่ ☆ เพื่อเพิ่ม/ลบช่องสถานีลงใน/ออกจากรายการโปรด

การแนะนำรายการโทรทัศน์

การแนะนำรายการจะมีข้อมูลเกี่ยวกับรายการโทรทัศน์ต่างๆ เป็นช่วงเวลาถึง 48 ชั่วโมง

- กดที่ Guide เพื่อแสดงข้อมูลเกี่ยวกับรายการโทรทัศน์

i หมายเหตุ
เปิดแอป Favourites ในมุมมองแอป

เปลี่ยนรูปแบบของภาพโทรทัศน์

การแตะที่ Picture format ทำให้ท่านสามารถเลือกรูปแบบของภาพโทรทัศน์ที่จะแสดงได้

1. Auto - แสดงภาพโทรทัศน์ในรูปแบบภาพที่กำลังส่งข้อมูล
2. Auto fill - แสดงภาพโทรทัศน์ที่ใหญ่ที่สุดโดยไม่มีกรอบรอบตัด

การตั้งค่าสำหรับโทรทัศน์

ตัวเลือกสำหรับการตั้งค่าบางอย่างจะมีให้ทั้งในมุมมองระดับบนสุด หรือเมื่อดูโทรทัศน์ในโหมดเต็มหน้าจอ

ในขณะที่เครื่องเล่นวิดีโออยู่ในโหมดเต็มหน้าจอ หรือโดยการเปิดมุมมองระดับบนสุด แล้วกด Settings → Media → TV ท่านสามารถปรับสิ่งต่อไปนี้ได้:

- Subtitle Language
- Audio Language

ข้อมูลที่เกี่ยวข้อง

- TV* (น. 575)
- การควบคุมการรับรู้คำสั่งเสียงสำหรับวิทยุและสื่อข้อมูล (น. 181)
- การเล่นเกมสื่อข้อมูล (น. 567)

- การไปยังส่วนต่างๆ ในมุมมองของจอแสดงผลส่วนกลาง (น. 46)
- ข้อตกลงการอนุญาตสำหรับการใช้ระบบเครื่องเสียงและสื่อข้อมูล (น. 601)

Apple CarPlay*

Apple CarPlay นำเสนอตัวเลือกในการฟังเพลง, ใช้สายโทรศัพท์, รับการแนะนำเส้นทาง, ส่ง/รับข้อความ และใช้ Siri ได้โดยไม่รบกวนสมาธิในการขับขี่ของท่าน Apple CarPlay สามารถใช้งานได้กับอุปกรณ์บางอย่างของ Apple

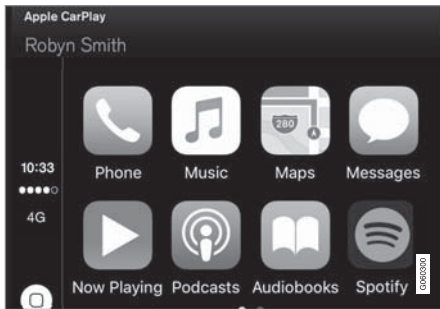

ถ้ารถไม่มี Apple CarPlay ติดตั้งอยู่ ท่านสามารถติดตั้งเพิ่มในภายหลังได้ โปรดติดต่อตัวแทนจำหน่ายวอลโว่เพื่อทำการติดตั้ง Apple CarPlay

ข้อมูลเกี่ยวกับแอปที่รองรับและโทรศัพท์ที่สามารถใช้งานร่วมกันได้จะมีอยู่ในเว็บไซต์ของ Apple: www.apple.com/ios/carplay/ การใช้แอปที่ไม่สามารถใช้งานร่วมกันได้กับ Apple CarPlay อาจหมายความว่า ใน

บางครั้งจะมีการตัดการเชื่อมต่อระหว่าง iPhone กับรถ ออก โปรดทราบว่า Volvo จะไม่รับผิดชอบต่อเนื้อหาใน Apple CarPlay

เมื่อใช้การนำทางบนแผนที่ผ่าน Apple CarPlay จะไม่มีการแนะนำเส้นทางบนจอแสดงผลสำหรับคนขับหรือบนจอแสดงผลผลบนกระจกหน้า แต่จะมีอยู่บนจอแสดงผลส่วนกลางเท่านั้น

แอป Apple CarPlay สามารถควบคุมได้จากจอแสดงผลส่วนกลาง, โทรศัพท์มือถือ หรือแป้นกดทางด้านขวาบนพวงมาลัย (สำหรับบางฟังก์ชันเท่านั้น) นอกจากนี้ยังสามารถควบคุมแอปด้วยเสียงโดยใช้ Siri ได้อีกด้วย การกดปุ่ม ๕ บนพวงมาลัยค้างไว้จะเป็นการเริ่มการควบคุมด้วยเสียงโดยใช้ Siri และการกดสั้นๆ จะเป็นการสั่งงานการควบคุมด้วยเสียงของรถ ถ้า Siri หยุดการทำงานเร็วเกินไป ให้กดปุ่มบนพวงมาลัย ๕ ค้างไว้

การใช้ Apple Car Play จะมีข้อกำหนดดังต่อไปนี้:

Apple CarPlay เป็นบริการที่จัดให้โดย Apple Inc. ตามข้อกำหนดและเงื่อนไขสำหรับผู้ให้บริการ Volvo Cars ไม่รับผิดชอบต่อ Apple CarPlay หรือฟังก์ชันการทำงาน/แอปพลิเคชันของบริการนี้ เมื่อใช้ Apple CarPlay ข้อมูลบางอย่างจากรถของท่าน (รวมถึงตำแหน่งของรถ) จะถูกส่งไปยัง iPhone ของท่าน ตามเงื่อนไขของ Volvo Cars

ท่านจะเป็นผู้รับผิดชอบแต่เพียงผู้เดียวต่อการใช้งาน Apple CarPlay ด้วยตัวท่านเองหรือโดยผู้อื่น

ข้อมูลที่เกี่ยวข้อง

- เครื่องเล่นสื่อ (น. 566)
- การเชื่อมต่อรถ (น. 594)
- การใช้ Apple CarPlay* (น. 578)

การใช้ Apple CarPlay*

ในการใช้ Apple CarPlay จะต้องเปิดใช้งานการควบคุมด้วยเสียงโดย Siri บนโทรศัพท์ของท่านก่อน

การเชื่อมต่อ iPhone เข้ากับ Apple CarPlay

❗ หมายเหตุ
Apple CarPlay สามารถใช้งานได้เมื่อยกเลิกการทำงานของ Bluetooth แล้วเท่านั้น ดังนั้น โทรศัพท์หรือเครื่องเล่นสื่อข้อมูลที่เชื่อมต่อกับรถผ่าน Bluetooth จะไม่สามารถใช้งานได้เมื่อ CarPlay ทำงานอยู่ และจะต้องใช้แหล่งอินเทอร์เน็ตแหล่งอื่นในการเชื่อมต่อกับอินเทอร์เน็ตสำหรับแอปต่างๆ ของรถ ใช้ Wi-Fi หรือโมเด็มแบบรวมในตัวของรถ *

1. เชื่อมต่อ iPhone เข้ากับช่องเสียบ USB ในกรณีที่มีช่องเสียบ USB สองช่อง จะต้องใช้ช่องที่มีกรอบสีขาวอยู่รอบช่องเสียบ
2. อ่านข้อมูลในข้อความที่แสดงขึ้น แล้วแตะที่ OK
3. แตะที่ Apple CarPlay ในมุมมองแอป

4. อ่านข้อกำหนดและเงื่อนไขแล้วแตะที่ Accept เพื่อเชื่อมต่อ
> มุมมองย่อย Apple CarPlay จะเปิดขึ้น และแอปที่สามารถใช้งานร่วมกันได้จะแสดงขึ้น
5. แตะที่แอปที่ต้องการ
> แอปจะเริ่มทำงาน

การเริ่มทำงาน Apple CarPlay

Apple CarPlay จะเริ่มทำงานต่อไปนั้ หลังจากเชื่อมต่อ iPhone แล้วเท่านั้น

1. เชื่อมต่อ iPhone เข้ากับช่องเสียบ USB ในกรณีที่มีช่องเสียบ USB สองช่อง จะต้องใช้ช่องที่มีกรอบสีขาวอยู่รอบช่องเสียบ
> ถ้าเลือกการตั้งค่าสำหรับการเริ่มทำงานโดยอัตโนมัติไว้ - มุมมองย่อยที่มี Apple CarPlay จะเปิดขึ้น และแอปที่สามารถใช้งานร่วมกันได้จะแสดงขึ้น
2. ถ้ามุมมองย่อยที่มี Apple CarPlay ไม่เปิดขึ้น ให้แตะที่ Apple CarPlay ในมุมมองแอป
> มุมมองย่อย Apple CarPlay จะเปิดขึ้น และแอปที่สามารถใช้งานร่วมกันได้จะแสดงขึ้น

3. แตะที่แอปที่ต้องการ
> แอปจะเริ่มทำงาน

ถ้ามีแอปอื่นในมุมมองย่อยมุมมองเดียวกันทำงานอยู่แล้ว Apple CarPlay จะทำงานในเบื้องหลัง ในการแสดง Apple CarPlay ในมุมมองย่อยอีกครั้ง - แตะที่ไอคอน Apple CarPlay ในมุมมองแอป

สลับเปลี่ยนการเชื่อมต่อระหว่าง Apple CarPlay กับ iPod

Apple CarPlay กับ iPod

1. กด Settings ในมุมมองระดับบนสุด
2. กด Communication ➔ Apple CarPlay
3. ยกเลิกการเลือกกล่องกาเครื่องหมายสำหรับอุปกรณ์ของ Apple ที่ไม่ต้องการให้เริ่มการทำงานของ Apple CarPlay โดยอัตโนมัติเมื่อเชื่อมต่อสาย USB
4. ถอดสายและต่อสายอุปกรณ์ Apple ออกจากเข้ากับช่องเสียบ USB
5. เปิดแอป iPod จากมุมมองแอป

iPod กับ Apple CarPlay

1. แตะที่ Apple CarPlay ในมุมมองแอป
2. อ่านข้อมูลในข้อความที่แสดงขึ้น แล้วแตะที่ OK
3. ถอดสายและต่อสายอุปกรณ์ Apple ออกจาก/เข้ากับช่องเสียบ USB
 - > มุมมองย่อย Apple CarPlay จะเปิดขึ้น และแอปที่สามารถใช้งานร่วมกันได้จะแสดงขึ้น

ข้อมูลที่เกี่ยวข้อง

- เครื่องเล่นสื่อ (น. 566)
- การเล่นสื่อข้อมูล (น. 567)
- การเชื่อมต่อสื่อข้อมูลผ่านช่องเสียบอินพุต AUX/USB (น. 573)
- การตั้งค่าสำหรับ Apple CarPlay* (น. 579)
- การเชื่อมต่อรถ (น. 594)

การตั้งค่าสำหรับ Apple CarPlay*

การตั้งค่าสำหรับโทรศัพท์ที่เชื่อมต่อเป็น Apple CarPlay

การเริ่มทำงานโดยอัตโนมัติ

1. กด Settings ในมุมมองระดับบนสุด
2. กด Communication → Apple CarPlay แล้วเลือกการตั้งค่า:
 - เลือกกล่องกาเครื่องหมาย - Apple CarPlay เริ่มการทำงานอัตโนมัติเมื่อเชื่อมต่อสาย USB
 - ยกเลิกการเลือกกล่องกาเครื่องหมาย - Apple CarPlay ไม่เริ่มการทำงานอัตโนมัติเมื่อเชื่อมต่อสาย USB

ท่านสามารถบันทึกอุปกรณ์ Apple ลงในรายการได้สูงสุด 20 อุปกรณ์ เมื่อรายการเต็มแล้ว และมีการเชื่อมต่ออุปกรณ์ใหม่ อุปกรณ์ที่เก่าที่สุดในรายการจะถูกลบไป

จำเป็นต้องใช้การรีเซ็ตกลับไปเป็นค่าจากโรงงานเพื่อลบรายการนี้ โปรดดูที่ส่วน "การรีเซ็ตการตั้งค่าในมุมมองการตั้งค่า"

ระดับความดังเสียงของระบบ

1. กด Settings ในมุมมองระดับบนสุด
2. แตะที่ Sound → System Volumes แล้วทำการตั้งค่าสำหรับสิ่งต่อไปนี้:
 - Voice Control
 - Navi Voice Guidance
 - Phone Ringtone

ข้อมูลที่เกี่ยวข้อง

- Apple CarPlay* (น. 577)
- การรีเซ็ตการตั้งค่าในมุมมองการตั้งค่า (น. 246)

Android Auto*

Android Auto ทำให้ท่านสามารถฟังเพลง, ใช้สายโทรศัพท์, รับการแนะนำเส้นทาง และใช้โปรแกรมต่างๆ จากอุปกรณ์ Android ได้ Android Auto สามารถทำงานได้กับ Android บางรุ่น

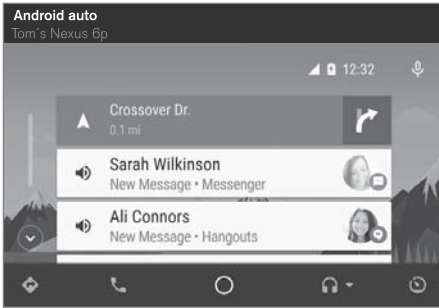

ข้อมูลเกี่ยวกับแอปที่รองรับและโทรศัพท์ที่สามารถใช้งานร่วมกันได้จะมีอยู่บนเว็บไซต์: www.android.com/auto/ โปรดทราบว่า Volvo จะไม่รับผิดชอบต่อนเนื้อหาใน Android Auto

Android Auto จะเริ่มทำงานจากมุมมองแอป หลังจากเริ่มการทำงานของ Android Auto ไปครั้งหนึ่งแล้ว แอปพลิเคชันจะเริ่มทำงานโดยอัตโนมัติเมื่อเชื่อมต่ออุปกรณ์

ในครั้งถัดไป ท่านสามารถยกเลิกการทำงานอัตโนมัติได้ในครั้งถัดมา

i **หมายเหตุ**

เมื่อมีโทรศัพท์ที่เชื่อมต่ออยู่กับ Android Auto จะสามารถสตรีมผ่าน Bluetooth ไปยังเครื่องเล่นมีเดียอื่นได้ Bluetooth จะทำงานในขณะที่กำลังใช้ Android Auto อยู่

เมื่อใช้การนำทางบนแผนที่ผ่าน Android Auto จะไม่มีการแนะนำเส้นทางบนจอแสดงผลสำหรับคนขับหรือบนจอแสดงผลบนกระจกหน้า แต่จะมีอยู่บนจอแสดงผลส่วนกลางเท่านั้น

แอป Android Auto สามารถควบคุมได้จากจอแสดงผลส่วนกลาง, โทรศัพท์มือถือ หรือแป้นกดทางด้านขวาบนพวงมาลัย (สำหรับบางฟังก์ชันเท่านั้น) นอกจากนี้ยังสามารถควบคุม Android Auto โดยใช้การควบคุมด้วยเสียง เพื่อให้คุณใช้สมาธิอยู่กับท้องถนนอย่างเต็มที่ได้อีกด้วย การกดปุ่ม **☰** บนพวงมาลัยค้างไว้จะเป็นการเริ่มการควบคุมด้วยการรับคำสั่งเสียง และการกดเป็นเวลาสั้นๆ จะเป็นการยกเลิกการทำงาน

การใช้ Android Auto จะมีข้อกำหนดดังต่อไปนี้:

Android Auto เป็นบริการที่จัดให้โดย Google Inc. ตามข้อกำหนดและเงื่อนไขสำหรับผู้ใช้บริการ Volvo Cars ไม่รับผิดชอบต่อ Android Auto หรือฟังก์ชันการทำงานหรือแอปพลิเคชันใดๆ ของบริการนี้ เมื่อท่านใช้ Android Auto ข้อมูลบางอย่างจากรถของท่าน (รวมถึงตำแหน่งของรถ) จะถูกส่งไปยังโทรศัพท์ที่ใช้ระบบ Android ที่เชื่อมต่ออยู่ ท่านเป็นผู้รับผิดชอบแต่เพียงผู้เดียวต่อการใช้งาน Android Auto ด้วยตัวท่านเองหรือโดยผู้อื่น

การเริ่มทำงาน Android Auto

การเชื่อมต่อ Android เป็นครั้งแรก

1. เชื่อมต่อ Android เข้ากับช่องเสียบ USB ในกรณีที่มีช่องเสียบ USB สองช่อง จะต้องใช้ช่องที่มีกรอบสีขาวอยู่รอบช่องเสียบ
2. อ่านข้อมูลในข้อความที่แสดงขึ้น แล้วแตะที่ OK
3. แตะที่ Android Auto ในมุมมองแอป
4. อ่านข้อกำหนดและเงื่อนไขแล้วแตะที่ Accept เพื่อเชื่อมต่อ
 - > มุมมองย่อย Android Auto จะเปิดขึ้น และแอปที่สามารถใช้งานร่วมกันได้จะแสดงขึ้น
5. แตะที่แอปที่ต้องการ
 - > แอปจะเริ่มทำงาน

Android ที่เชื่อมต่อก่อนหน้านี้

1. เชื่อมต่อโทรศัพท์เข้ากับช่องเสียบ USB
 - > ถ้าเลือกการตั้งค่าสำหรับการเริ่มทำงานโดยอัตโนมัติไว้ - มุมมองย่อยที่มี Android Auto จะเปิดขึ้น และแอปที่สามารถใช้งานร่วมกันได้จะแสดงขึ้น

2. ถ้าไม่ได้เลือกการตั้งค่าสำหรับการเริ่มทำงานโดยอัตโนมัติไว้ - เปิดแอป Android Auto จากมุมมองแอป
 - > มุมมองย่อย Android Auto จะเปิดขึ้น และแอปที่สามารถใช้งานร่วมกันได้จะแสดงขึ้น
3. แตะที่แอปที่ต้องการ
 - > แอปจะเริ่มทำงาน

ถ้ามีแอปอื่นในมุมมองย่อยมุมมองเดียวกันทำงานอยู่แล้ว Android Auto จะทำงานในเบื้องหลัง ในการแสดง Android Auto ในมุมมองย่อยอีกครั้ง - แตะที่ไอคอน Android Auto ในมุมมองแอป

ข้อมูลที่เกี่ยวข้อง

- เครื่องเล่นสื่อ (น. 566)
- การเล่นสื่อข้อมูล (น. 567)
- การเชื่อมต่อสื่อข้อมูลผ่านช่องเสียบอินพุต AUX/USB (น. 573)
- การตั้งค่าสำหรับ Android Auto* (น. 581)
- การเชื่อมต่อรถ (น. 594)
- ภาพรวมของจอแสดงผลส่วนกลาง (น. 39)

การตั้งค่าสำหรับ Android Auto*

การตั้งค่าสำหรับโทรศัพท์ที่เชื่อมต่อกับ Android Auto เป็นครั้งแรก

การเริ่มทำงานโดยอัตโนมัติ

1. กด Settings ในมุมมองระดับบนสุด
2. กด Communication → Android Auto แล้วเลือกการตั้งค่า:

- เลือกกล่องกาเครื่องหมาย - Android Auto เริ่มการทำงานอัตโนมัติเมื่อเชื่อมต่อสาย USB
- ยกเลิกการเลือกกล่องกาเครื่องหมาย - Android Auto ไม่เริ่มการทำงานอัตโนมัติเมื่อเชื่อมต่อสาย USB

ท่านสามารถบันทึกอุปกรณ์ Android ลงในรายการได้สูงสุด 20 อุปกรณ์ เมื่อรายการเต็มแล้ว และมีการเชื่อมต่ออุปกรณ์ใหม่ อุปกรณ์ที่เก่าที่สุดในรายการจะถูกลบไป

จำเป็นต้องใช้การรีเซ็ตกลับไปเป็นค่าจากโรงงานเพื่อลบรายการนี้ โปรดดูที่ส่วน "การรีเซ็ตการตั้งค่าในมุมมองการตั้งค่า"



◀◀ ระดับความดังเสียงของระบบ

1. กด Settings ในมุมมองระดับบนสุด
2. แตะที่ Sound → System Volumes แล้วทำการตั้งค่าสำหรับสิ่งต่อไปนี้:

- Voice Control
- Navi Voice Guidance
- Phone Ringtone

ข้อมูลที่เกี่ยวข้อง

- Android Auto* (น. 580)
- การรีเซ็ตการตั้งค่าในมุมมองการตั้งค่า (น. 246)
- ภาพรวมของจอแสดงผลส่วนกลาง (น. 39)

ข้อมูลจำเพาะทางเทคนิคของสื่อข้อมูล

รูปแบบไฟล์ที่สามารถใช้ร่วมกันได้, ข้อมูลจำเพาะของระบบเครื่องเสียง และ USB

แฟ้มข้อมูลเสียง

รูปแบบ	นามสกุลของไฟล์	Codec
MP3	.mp3	MPEG1 Layer III, MPEG2 Layer III, MP3 Pro (ใช้ร่วมกับ mp3 ได้), MP3 HD (ใช้ร่วมกับ mp3 ได้)
AAC	.m4a, .m4b, .aac	AAC LC (MPEG-4 part III Audio), HE-AAC (aacPlus v1/v2)
WMA	.wma	WMA8/9, WMA9/10 Pro
WAV	.wav	LPCM
FLAC	.flac	FLAC

ไฟล์วิดีโอ

รูปแบบ	นามสกุลของไฟล์
MP4	.mp4, m4v
MPEG-PS	.mpg, .mp2, .mpeg, .m1v
AVI	.avi
AVI (DivX)	.avi, divx
ASF	.asf, .wmv
MKV	.mkv

คำบรรยาย

รูปแบบ	นามสกุลของไฟล์
SubViewer	.sub
SubRip	.srt
SSA	.ssa

DivX®

อุปกรณ์ที่ได้รับการรับรอง DivX ได้ผ่านการทดสอบสำหรับการเล่นวิดีโอ DivX (.divx, .avi) คุณภาพสูง เมื่อท่านเห็นตราสัญลักษณ์ DivX ท่านจะสามารถเล่นภาพยนตร์ DivX ได้

โปรไฟล์	DivX Home Theater
codec ของวิดีโอ	DivX, MPEG-4
ความละเอียด	720x576
อัตราบิต	4.8Mbps
อัตราเฟรม	30 fps
นามสกุลของไฟล์	.divx, .avi
ขนาดไฟล์สูงสุด	4 GB
codec ของเสียง	MP3, AC3
คำบรรยาย	XSUB

ฟังก์ชันพิเศษ	คำบรรยายหลายภาษา, เสียงหลายภาษา, เล่นต่อ
ข้อมูลอ้างอิง	เป็นไปตามข้อกำหนดของโปรไฟล์ DivX Home Theater สำหรับข้อมูลเพิ่มเติมและเครื่องมือซอฟต์แวร์สำหรับการแปลงไฟล์ของท่านให้เป็นวิดีโอ DivX Home Theater โปรดเยี่ยมชม divx.com

การเก็บข้อมูลบนอุปกรณ์ USB

เพื่อให้ระบบสามารถอ่านข้อมูลของอุปกรณ์ USB ได้อย่างถูกต้อง ข้อมูลจะต้องเป็นไปตามข้อกำหนดต่อไปนี้ ในระหว่างการเล่น จะไม่มีการแสดงโครงสร้างไฟล์เดอร์ในจอแสดงผลส่วนกลาง

	จำนวนสูงสุด
ไฟล์	15000
โฟลเดอร์	1000
ระดับของโฟลเดอร์	8
รายการที่จะเล่น	100

	จำนวนสูงสุด
รายการข้อมูลในรายการที่จะเล่น	1000
โฟลเดอร์ย่อย	ไม่จำกัด

ข้อมูลจำเพาะทางเทคนิคของขั้วต่อ USB

- ซอกเก็ตประเภท A
- เวอร์ชัน 2.0
- แรงดันไฟจ่าย 5 โวลต์
- กระแสไฟจ่ายสูงสุด 2.1 แอมป์

ข้อมูลที่เกี่ยวข้อง

- เครื่องเล่นสื่อ (น. 566)
- การเล่นสื่อข้อมูล (น. 567)

โทรศัพท์

โทรศัพท์มือถือที่มี Bluetooth สามารถเชื่อมต่อกับระบบแอสต์รีแบบติดตั้งในตัวของรถในแบบไร้สายได้

ระบบเครื่องเสียงและสื่อข้อมูลจะทำหน้าที่เป็นอุปกรณ์แอสต์รี ที่จะช่วยควบคุมการเลือกฟังก์ชันการทำงานของโทรศัพท์มือถือในแบบรีโมต นอกจากนี้ ยังสามารถใช้งานโทรศัพท์มือถือโดยใช้ปุ่มของโทรศัพท์เองในขณะที่โทรศัพท์ต่อเชื่อมอยู่ได้อีกด้วย

เมื่อโทรศัพท์มือถือถูกเชื่อมต่อเข้ากับรถและเชื่อมต่อแล้ว จะสามารถใช้ในการโทรออก ส่ง/รับข้อความ สตรีมสื่อข้อมูล และใช้เป็นจุดเชื่อมต่ออินเทอร์เน็ตได้



ท่านสามารถใช้งานโทรศัพท์ได้จากจอแสดงผลส่วนกลาง แต่การทำงานบางอย่างยังสามารถใช้งานผ่านการรับรู้คำสั่งเสียงและเมนูออฟได้อีกด้วย โดยสามารถเข้าใช้งานได้จาก

แป้นกดทางด้านขวาของพวงมาลัย

ภาพรวม

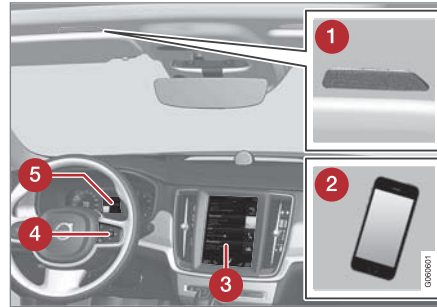

- 1 ไมโครโฟน
- 2 โทรศัพท์มือถือ
- 3 การใช้งานโทรศัพท์ที่ในจอแสดงผลส่วนกลาง
- 4 แป้นกดสำหรับการใช้ฟังก์ชันการทำงานของโทรศัพท์ที่แสดงขึ้นในจอแสดงผลสำหรับคนขับและการรับรู้คำสั่งเสียง
- 5 จอแสดงผลสำหรับคนขับ

ข้อมูลที่เกี่ยวข้อง

- การเชื่อมต่อโทรศัพท์ (น. 585)
- การเชื่อมต่อ/การตัดการเชื่อมต่อโทรศัพท์ (น. 586)

- การจัดการสายสนทนา (น. 587)
- การจัดการข้อความ (น. 589)
- การตั้งค่าสำหรับโทรศัพท์ (น. 591)
- การตั้งค่าสำหรับข้อความ (น. 592)
- การตั้งค่า Bluetooth (น. 592)
- การจดจำเสียง (น. 178)
- การใช้เมนูแอปพลิเคชันในจอแสดงผลสำหรับคนขับ (น. 167)
- เครื่องเล่นสื่อ (น. 566)

การเชื่อมต่อโทรศัพท์

เชื่อมต่อโทรศัพท์ที่ส่งงาน Bluetooth แล้วเข้ากับรถ เพื่อทำการโทร, ส่ง/รับข้อความ, สตรีมสื่อข้อมูล และเชื่อมต่อรถเข้ากับอินเทอร์เน็ท

ท่านสามารถเชื่อมต่ออุปกรณ์ Bluetooth สองอุปกรณ์ในเวลาเดียวกันได้ แต่อุปกรณ์หนึ่งจะสามารถใช้ในการสตรีมสื่อข้อมูลได้เพียงอย่างเดียวเท่านั้น ระบบจะใช้โทรศัพท์ที่เชื่อมต่อเครื่องหลังสุดในการรับสาย/โทรออก, รับ/ส่งข้อความ, สตรีมสื่อข้อมูล และให้การเชื่อมต่ออินเทอร์เน็ทโดยอัตโนมัติ ในการเปลี่ยนการใช้งานโทรศัพท์ โปรดดูในส่วน "การตั้งค่า Bluetooth"

การเชื่อมต่ออุปกรณ์สามารถทำได้ทีละอุปกรณ์เท่านั้น หลังจากการเชื่อมต่อ อุปกรณ์ Bluetooth จะไม่จำเป็นต้องเข้าสู่โหมด สามารถมองเห็นได้/ค้นหาได้ อีกต่อไป เพียงแค่เปิดใช้งาน Bluetooth ไว้เท่านั้น ในการเชื่อมต่อรถเข้ากับอินเทอร์เน็ทโดยผ่านโทรศัพท์ จะต้องสั่งงานการใช้เครือข่ายร่วมกันในโทรศัพท์ไว้ ท่านสามารถบันทึกอุปกรณ์ Bluetooth ที่เชื่อมต่อแล้วไว้ในรถได้สูงสุด 20 อุปกรณ์

ตัวเลือกในการเชื่อมต่อมีสองตัวเลือก นั่นคือการค้นหาโทรศัพท์จากรถ หรือการค้นหารถจากโทรศัพท์

ตัวเลือกที่ 1 - ค้นหาโทรศัพท์จากรถ

1. ตั้งสถานะของโทรศัพท์ให้ ค้นหาได้/มองเห็นได้ ผ่านทาง Bluetooth
2. ในการเชื่อมต่อรถเข้ากับอินเทอร์เน็ทโดยผ่านโทรศัพท์ Bluetooth ให้สั่งงานการใช้เครือข่ายร่วมกัน (ฮอตสปอตแบบพกพา/ฮอตสปอตส่วนตัว) ของโทรศัพท์ Bluetooth
3. เปิดมุมมองย่อยสำหรับโทรศัพท์
 - ถ้าไม่มีโทรศัพท์เชื่อมต่ออยู่กับรถ ให้แตะ Add phone
 - ถ้ามีโทรศัพท์เครื่องหนึ่งเชื่อมต่ออยู่กับรถ ให้แตะ Change  ในหน้าต่างแบบผุดขึ้น ให้แตะ Add phone
- > อุปกรณ์ Bluetooth ที่พร้อมใช้งานจะแสดงรายการขึ้น รายการจะได้รับการอัปเดตเมื่อตรวจพบอุปกรณ์ใหม่
4. แตะที่ชื่อของโทรศัพท์ที่จะเชื่อมต่อ
5. ตรวจสอบว่ารหัสตัวเลขที่ระบุไว้ในรถตรงกับในโทรศัพท์หรือไม่ ในกรณีนี้ ให้เลือกยอมรับทั้งสองที่

6. เลือกในโทรศัพท์ให้ยอมรับหรือปฏิเสธตัวเลือกต่างๆ สำหรับผู้ติดต่อและข้อความ

i หมายเหตุ
<ul style="list-style-type: none"> • ในโทรศัพท์บางเครื่อง จะต้องสั่งงานฟังก์ชันข้อความก่อน • โทรศัพท์มือถือบางเครื่องอาจไม่สามารถใช้งานร่วมกันได้ และอาจไม่แสดงผู้ติดต่อและข้อความขึ้นในรถ

ตัวเลือกที่ 2 - ค้นหารถจากโทรศัพท์

1. เปิดมุมมองย่อยสำหรับโทรศัพท์
 - ถ้าไม่มีโทรศัพท์เชื่อมต่ออยู่กับรถ ให้แตะ Add phone → Make car discoverable
 - ถ้ามีโทรศัพท์เครื่องหนึ่งเชื่อมต่ออยู่กับรถ ให้แตะ Change  ในหน้าต่างแบบผุดขึ้น ให้แตะ Add phone → Make car discoverable
2. สั่งงาน Bluetooth ในโทรศัพท์



ระบบเครื่องเสียงและสื่อข้อมูล

3. ในการเชื่อมต่อรถเข้ากับอินเทอร์เน็ทโดยผ่านโทรศัพท์ Bluetooth ให้สั่งงานการใช้เครือข่ายร่วมกัน (ฮอตสปอตแบบพกพา/ฮอตสปอตส่วนตัว) ของโทรศัพท์ Bluetooth
4. ค้นหาอุปกรณ์ Bluetooth ในโทรศัพท์
- > อุปกรณ์ Bluetooth ที่พร้อมใช้งานจะแสดงรายการขึ้น
5. เลือกชื่อของรถในโทรศัพท์
6. ตรวจสอบว่ารหัสตัวเลขที่ระบุไว้ในรถตรงกับในอุปกรณ์ภายนอกหรือไม่ ในกรณีนี้ ให้เลือกยอมรับทั้งสองที่
7. เลือกในโทรศัพท์ให้ยอมรับหรือปฏิเสธตัวเลือกต่างๆ สำหรับผู้ติดต่อและข้อความ

i หมายเหตุ

- ในโทรศัพท์บางเครื่อง จะต้องสั่งงานฟังก์ชันข้อความก่อน
- โทรศัพท์มือถือบางเครื่องอาจไม่สามารถใช้งานร่วมกันได้ และอาจไม่แสดงผู้ติดต่อและข้อความขึ้นในรถ

i หมายเหตุ

ถ้าระบบปฏิบัติการของโทรศัพท์ได้รับการอัปเดต การเชื่อมต่อโทรศัพท์อาจหายไป ในกรณีนี้ ให้ลบโทรศัพท์ออกจากรถแล้วทำการเชื่อมต่อใหม่อีกครั้ง

โทรศัพท์ที่สามารถใช้ร่วมกันได้

ในปัจจุบันนี้ โทรศัพท์จำนวนมากในตลาดจะมีเทคโนโลยี Bluetooth แบบไร้สาย แต่ไม่ใช่ทุกรุ่นที่สามารถใช้ร่วมกันได้ สำหรับการใช้งานร่วมกัน ดูที่ support.volvocars.com

ข้อมูลที่เกี่ยวข้อง

- โทรศัพท์ (น. 584)
- การเชื่อมต่อ/การตัดการเชื่อมต่อโทรศัพท์ (น. 586)
- การตั้งค่า Bluetooth (น. 592)
- การจัดการสายสนทนา (น. 587)
- การจัดการข้อความ (น. 589)
- รถแบบออนไลน์* (น. 593)

การเชื่อมต่อ/การตัดการเชื่อมต่อโทรศัพท์เชื่อมต่อ เปลี่ยน หรือตัดการเชื่อมต่อจากโทรศัพท์ที่เชื่อมต่ออยู่

การเชื่อมต่อโทรศัพท์โดยอัตโนมัติ

ระบบสามารถเชื่อมต่อโดยอัตโนมัติเข้ากับโทรศัพท์ที่เชื่อมต่อสองเครื่องล่าสุดเท่านั้น

1. สั่งงาน Bluetooth ในโทรศัพท์ก่อนที่จะตั้งสวิตช์กุญแจของรถไปที่ตำแหน่ง I

ในการเชื่อมต่อรถเข้ากับอินเทอร์เน็ทในเวลาเดียวกัน จะต้องสั่งงานการใช้เครือข่ายร่วมกัน (ฮอตสปอตแบบพกพา/ฮอตสปอตส่วนตัว) ในโทรศัพท์

2. เปลี่ยนตำแหน่งสวิตช์กุญแจของรถไปที่ตำแหน่ง I หรือสูงกว่า
- > โทรศัพท์จะทำการเชื่อมต่อ

เชื่อมต่อโทรศัพท์ในแบบแมนนวล

1. สั่งงาน Bluetooth ในโทรศัพท์

ในการเชื่อมต่อรถเข้ากับอินเทอร์เน็ทในเวลาเดียวกัน จะต้องสั่งงานการใช้เครือข่ายร่วมกัน (ฮอตสปอตแบบพกพา/ฮอตสปอตส่วนตัว) ในโทรศัพท์

- เปิดมุมมองย่อยสำหรับโทรศัพท์
 - > โทรศัพท์ที่เชื่อมต่ออยู่จะแสดงขึ้น
- แตะที่ชื่อของโทรศัพท์ที่จะเชื่อมต่อ
 - > โทรศัพท์จะทำการเชื่อมต่อ

การตัดการเชื่อมต่อโทรศัพท์

- ยกเลิกการทำงานของ Bluetooth ในโทรศัพท์

เมื่อโทรศัพท์อยู่นอกช่วงระยะทำงาน รถจะตัดการเชื่อมต่อโดยอัตโนมัติ ถ้าการตัดการเชื่อมต่อเกิดขึ้นในระหว่างที่กำลังใช้สายอยู่ ท่านสามารถใช้สายต่อที่โทรศัพท์ได้

การเปลี่ยนโทรศัพท์

- เปิดมุมมองย่อยสำหรับโทรศัพท์
- กด Change 
 - > อุปกรณ์ Bluetooth ที่พร้อมใช้งานจะแสดงรายการขึ้น
- แตะที่โทรศัพท์ที่จะเชื่อมต่อ

การนำโทรศัพท์ออก

- เปิดมุมมองย่อยสำหรับโทรศัพท์

- กด Settings → Communication → Bluetooth Devices
 - > รายการของอุปกรณ์ Bluetooth ที่เชื่อมต่ออยู่จะแสดงขึ้น
- แตะที่โทรศัพท์ที่จะลบออก
- แตะที่ Remove device และยืนยันตัวเลือกของท่าน
 - > โทรศัพท์จะไม่ถูกเชื่อมต่อกับรถอีกต่อไป

ข้อมูลที่เกี่ยวข้อง

- โทรศัพท์ (น. 584)
- การเชื่อมต่อโทรศัพท์ (น. 585)
- การตั้งค่าสำหรับโทรศัพท์ (น. 591)
- การตั้งค่า Bluetooth (น. 592)
- ตำแหน่งสวิตช์กุญแจ (น. 500)
- รถแบบออนไลน์* (น. 593)

การจัดการสายสนทนา

การจัดการสายโทรศัพท์ที่นรดสำหรับโทรศัพท์ที่เชื่อมต่อ Bluetooth

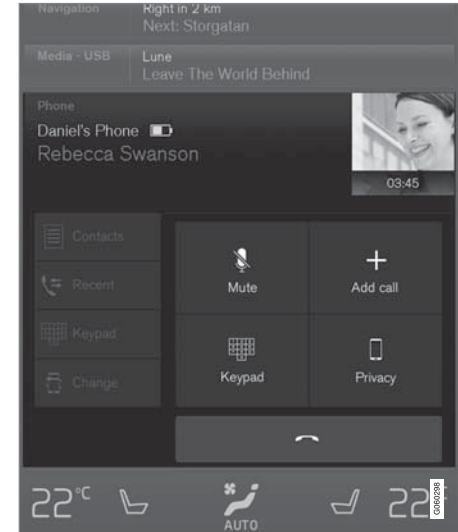

การโทรออก

- เปิดมุมมองย่อยสำหรับโทรศัพท์

ระบบเครื่องเสียงและสื่อข้อมูล

◀◀ 2. เลือกสายจาก: ประวัติการโทร, ป้อนหมายเลขโดยใช้แป้นกด หรือผ่านทางรายการผู้ติดต่อ ท่านสามารถค้นหรือเรียกดูในรายการผู้ติดต่อได้ และที่ ☆ ในรายการผู้ติดต่อเพื่อเพิ่มผู้ติดต่อใน Favourites

3. และ Call หรือ 

4. และที่ End call เพื่อวางสาย

ท่านสามารถโทรออกจากรุ่นที่ทำการโทรผ่านทางเมนูแอปได้อีกด้วย โดยสามารถเข้าใช้งานได้จากแป้นกดทางด้านขวาของพวงมาลัย 

การสนทนาหลายสาย

ในระหว่างการใช้สาย:

1. กดปุ่ม Add call

2. เลือกการโทรออกจากรุ่นที่ทำการโทร, รายการโปรด หรือรายชื่อผู้ติดต่อ

3. และที่รายการ/แถวในรุ่นที่ทำการโทร หรือและที่  ที่อยู่ข้างๆ ผู้ติดต่อในรายการผู้ติดต่อ

4. และที่ Swap call เพื่อสลับระหว่างสายต่างๆ

5. และที่ End call เพื่อวางสายที่กำลังสนทนาอยู่

การประชุมสาย

ในระหว่างที่สนทนากับหลายสายอยู่:

1. และที่ Join calls เพื่อรวมสายที่สนทนาอยู่หลายสายเข้าด้วยกัน

2. และที่ End call เพื่อวางสาย

สายเรียกเข้า

สายเรียกเข้าจะแสดงขึ้นในจอแสดงผลสำหรับคนขับ และจอแสดงผลส่วนกลาง จัดการการโทรโดยใช้แป้นกดทางด้านขวาของพวงมาลัย หรือบนจอแสดงผลส่วนกลาง

1. และที่ Answer/Reject

2. และที่ End call เพื่อวางสาย

สายเรียกเข้าในระหว่างใช้สายสนทนาอยู่

1. และที่ Answer/Reject

2. และที่ End call เพื่อวางสาย

การโทรส่วนตัว

— ระหว่างการโทร ให้กดปุ่ม Privacy และเลือกการตั้งค่า:

- Switch to mobile phone - ฟังก์ชันแฮนด์ฟรีจะถูกตัดการเชื่อมต่อ และสามารถใช้สายต่อได้บนโทรศัพท์มือถือของท่าน
- Driver focused - ไมโครโฟนในหลังคาบนด้านผู้โดยสารจะถูกปิด และยังสามารถใช้สายต่อได้ด้วยฟังก์ชันแฮนด์ฟรีของรถ

ข้อมูลที่เกี่ยวข้อง

- โทรศัพท์ (น. 584)
- การควบคุมด้วยการรับรู้คำสั่งเสียงของโทรศัพท์ (น. 181)
- การใช้เมนูแอปพอลิเคชันในจอแสดงผลสำหรับคนขับ (น. 167)
- การใช้แป้นพิมพ์บนจอแสดงผลส่วนกลาง (น. 56)
- การตั้งค่าสำหรับโทรศัพท์ (น. 591)

การจัดการข้อความ

การจัดการข้อความในรถสำหรับโทรศัพท์ที่เชื่อมต่อ Bluetooth

ในโทรศัพท์บางเครื่อง ท่านจะต้องเปิดใช้งานฟังก์ชันข้อความไว้ โทรศัพท์บางเครื่องจะไม่สามารถใช้งานร่วมกันได้อย่างเต็มที่ และไม่สามารถแสดงผู้ติดต่อและข้อความในรถได้อย่างเต็มรูปแบบ สำหรับการใช้งานร่วมกัน ดูที่ support.volvocars.com

การอ่านข้อความในจอแสดงผลส่วนกลาง

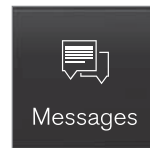
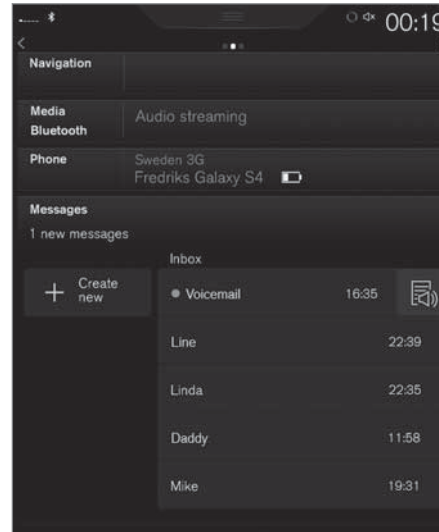

1. ในมุมมองแอป ให้แตะที่ Messages เพื่อเปิดแอปนั้น

2. กด Read out เพื่ออ่านข้อความ หรือกดบนข้อความที่ท่านต้องการอ่าน

การอ่านข้อความใหม่ในจอแสดงผลสำหรับคนขับข้อความจะแสดงขึ้นในจอแสดงผลสำหรับคนขับหากเลือกตัวเลือกไว้ โปรดดูที่ส่วน "การตั้งค่าสำหรับข้อความ"

- เมื่อต้องการให้ระบบอ่านออกเสียงข้อความ - ให้เลือก Read out โดยใช้แป้นกดที่พวงมาลัย

ส่งข้อความ

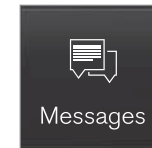

1. ในมุมมองแอป ให้แตะที่ Messages เพื่อเปิดแอปนั้น
 - ตอบข้อความ - แตะที่ผู้ติดต่อที่ส่งข้อความที่ท่านต้องการตอบ จากนั้นให้แตะ Answer
 - สร้างข้อความใหม่ - แตะที่ Create new → + เลือกผู้ติดต่อหรือพิมพ์หมายเลข
3. เขียนข้อความ



4. กดปุ่ม Send

การแจ้งเตือนข้อความ

สำหรับการตั้งค่าการแจ้งเตือน โปรดดูที่ส่วน "การตั้งค่าสำหรับข้อความ"

ข้อมูลที่เกี่ยวข้อง

- โทรศัพท์ (น. 584)
- การตั้งค่าสำหรับข้อความ (น. 592)
- การตั้งค่าสำหรับโทรศัพท์ (น. 591)
- การควบคุมด้วยการรับคำสั่งเสียงของโทรศัพท์ (น. 181)
- การใช้แป้นพิมพ์บนจอแสดงผลส่วนกลาง (น. 56)

การจัดการสมุดโทรศัพท์

การจัดการผู้ติดต่อในรถสำหรับโทรศัพท์ที่เชื่อมต่อ Bluetooth

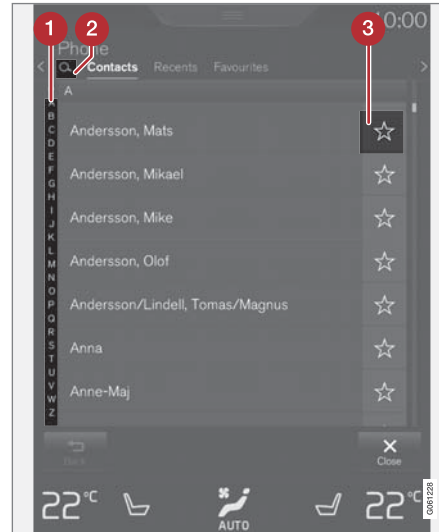

1. เรียงดูระหว่างตัวอักษรต่างๆ และ # เพื่อค้นหาผู้ติดต่อที่ตรงกัน ตัวอักษรที่ตรงกันเท่านั้นที่จะ

แสดงขึ้น โดยขึ้นอยู่กับผู้ติดต่อที่มีอยู่ในสมุดโทรศัพท์

2. Search contacts - และที่ 🔍 เพื่อค้นหาหมายเลขโทรศัพท์ของชื่อในรายการผู้ติดต่อ
3. Favourites - และที่ ☆ เพื่อเพิ่ม/ลบผู้ติดต่อลงใน/ออกจากรายการโปรด

หมายเหตุ

เฉพาะรายชื่อผู้ติดต่อจากโทรศัพท์ที่เชื่อมต่อผ่าน Bluetooth ที่ใช้งานอยู่เท่านั้นที่จะแสดงขึ้นบนจอแสดงผลส่วนกลาง สามารถแสดงรายชื่อผู้ติดต่อได้สูงสุด 3000 รายการ

การจัดเรียง

รายการผู้ติดต่อจะจัดเรียงตามลำดับตัวอักษร โดยอักขระพิเศษและตัวเลขจะจัดเรียงอยู่ในส่วน # ลำดับการจัดเรียงสามารถเลือกให้เรียงตามชื่อหรือนามสกุลได้ โปรดดูข้อมูลเพิ่มเติมในส่วน "การตั้งค่าสำหรับโทรศัพท์"

ข้อมูลที่เกี่ยวข้อง

- โทรศัพท์ (น. 584)
- การควบคุมด้วยการรับรู้อาสาเสียงของโทรศัพท์ (น. 181)
- การใช้เมนูแอปพลิเคชันในจอแสดงผลสำหรับคนขับ (น. 167)
- การใช้แป้นพิมพ์บนจอแสดงผลส่วนกลาง (น. 56)
- การตั้งค่าสำหรับโทรศัพท์ (น. 591)

การตั้งค่าสำหรับโทรศัพท์**การตั้งค่าสำหรับโทรศัพท์ที่เชื่อมต่อ****โทรศัพท์**

1. กด Settings ในมุมมองระดับบนสุด
2. กด Communication → Phone แล้วเลือกการตั้งค่า
 - Ringtones - การเลือกสัญญาณเสียงเรียกเข้า ท่านสามารถใช้สัญญาณเสียงเรียกเข้าจากโทรศัพท์หรือรถได้ โทรศัพท์บางเครื่องจะไม่สามารถใช้งานร่วมกันได้อย่างเต็มรูปแบบ และอาจไม่สามารถใช้เสียงเรียกเข้าของโทรศัพท์ในรถได้ สำหรับการใช้งานร่วมกัน ดูที่ support.volvocars.com
 - Sort order for contacts - การเลือกลำดับการจัดเรียงในรายชื่อผู้ติดต่อ

สำหรับการแจ้งเตือนสายบนจอแสดงผลบนกระจกหน้า * โปรดดูที่ส่วน "จอแสดงผลบนกระจกหน้า"

ข้อมูลที่เกี่ยวข้อง

- การตั้งค่าสำหรับข้อความ (น. 592)
- การตั้งค่า Bluetooth (น. 592)

- โทรศัพท์ (น. 584)
- การเชื่อมต่อโทรศัพท์ (น. 585)
- จอแสดงผลบนกระจกหน้า* (น. 174)

ระบบเครื่องเสียงและสื่อข้อมูล

การตั้งค่าสำหรับข้อความ

การตั้งค่าสำหรับข้อความในโทรศัพท์ที่เชื่อมต่ออยู่

ข้อความ

1. กด Settings ในมุมมองระดับบนสุด
2. กด Communication → Text Messages แล้วเลือกการตั้งค่า
 - Notification in centre display - แสดงการแจ้งเตือนข้อความในแถบสถานะของจอแสดงผลส่วนกลาง
 - Notification in driver display - แสดงการแจ้งเตือนบนจอแสดงผลสำหรับคนขับ เมื่อการแจ้งเตือนบนจอแสดงผลสำหรับคนขับทำงาน ท่านสามารถจัดการข้อความที่ได้รับโดยใช้แป้นกดทางด้านขวาบนพวงมาลัยได้
 - Text message tone - การเลือกโทนเสียงสำหรับข้อความที่ได้รับ

ข้อมูลที่เกี่ยวข้อง

- โทรศัพท์ (น. 584)
- การเชื่อมต่อโทรศัพท์ (น. 585)
- การจัดการข้อความ (น. 589)

- การตั้งค่าสำหรับโทรศัพท์ (น. 591)

การตั้งค่า Bluetooth

การตั้งค่าสำหรับโทรศัพท์ที่เชื่อมต่อผ่าน Bluetooth

Bluetooth

1. กด Settings ในมุมมองระดับบนสุด
2. กด Communication → Bluetooth Devices แล้วเลือกการตั้งค่า
 - Previously paired devices - แสดงรายการของอุปกรณ์ที่เชื่อมต่ออยู่
 - Remove device - ลบอุปกรณ์ที่เชื่อมต่ออยู่ออก
 - Allowed services for this device - ตัวเลือกการใช้โทรศัพท์: การโทร, การส่ง/รับข้อความ, การสตรีมสื่อข้อมูล และใช้ในการเชื่อมต่ออินเทอร์เน็ต
 - Internet connection - ตัวเลือกสำหรับการเชื่อมต่อรถเข้ากับอินเทอร์เน็ตผ่านทาง การเชื่อมต่อ Bluetooth ของอุปกรณ์
 - Add device - เริ่มการจับคู่อุปกรณ์ใหม่

ข้อมูลที่เกี่ยวข้อง

- รถแบบออนไลน์^{*} (น. 593)
- โทรศัพท์ (น. 584)

- การเชื่อมต่อโทรศัพท์ (น. 585)
- เครื่องเล่นสื่อ (น. 566)

รถแบบออนไลน์*

รถแบบออนไลน์จะสามารถดำเนินการต่างๆ เช่น วิทยุผ่านอินเทอร์เน็ต และบริการเพลงผ่านแอปต่างๆ รวมถึงการติดต่อกับตัวแทนจำหน่าย และการดาวน์โหลดซอฟต์แวร์ได้

รถจะทำการเชื่อมต่อผ่าน Bluetooth, Wi-Fi หรือโดยใช้โมเด็มแบบรวมในตัวของรถ*

เมื่อรถเชื่อมต่อกับอินเทอร์เน็ต จะสามารถแบ่งปันการเชื่อมต่ออินเทอร์เน็ตของรถ (ฮอตสปอต Wi-Fi) เพื่อให้อุปกรณ์อื่นๆ สามารถใช้การเชื่อมต่ออินเทอร์เน็ต⁴ ได้

สถานะการเชื่อมต่อจะระบุโดยใช้สัญลักษณ์ในแถบสถานะของจอแสดงผลส่วนกลาง



ข้อมูลที่เกี่ยวข้อง

- การเชื่อมต่อรถ (น. 594)
- แอป (น. 558)
- การจองเวลาเข้ารับบริการและการซ่อม (น. 644)
- การอัปเดตระบบ (น. 649)
- Volvo ID (น. 27)
- สัญลักษณ์ในแถบสถานะของจอแสดงผลส่วนกลาง (น. 52)
- การใช้อินเทอร์เน็ตร่วมกันผ่านทางฮอตสปอต Wi-Fi (น. 595)

⁴ กรณีนี้ไม่สามารถใช้ได้เมื่อเชื่อมต่อกับ Wi-Fi

การเชื่อมต่อรถ

เชื่อมต่อรถเข้ากับโทรศัพท์โดยผ่านทาง Bluetooth, Wi-Fi หรือโดยใช้โมเด็มแบบรวมในตัวของรถ*

ผู้ให้บริการเครือข่ายและโทรศัพท์มือถือต้องรองรับการกระจายอินเทอร์เน็ต (การแบ่งการเชื่อมต่ออินเทอร์เน็ต) และการลงทะเบียนสมาชิกต้องรวมปริมาณการใช้งานข้อมูล

i หมายเหตุ
เมื่อเปิดใช้งานอินเทอร์เน็ตจะมีการส่งผ่านข้อมูล (ปริมาณการใช้ข้อมูล) ซึ่งจะมีค่าใช้จ่าย
การใช้งานการโรมมิ่งข้อมูลจะมีการคิดค่าใช้จ่ายเพิ่มเติม
ติดต่อผู้ให้บริการเครือข่ายของท่านเกี่ยวกับค่าใช้จ่ายในการรับ/ส่งข้อมูล

i หมายเหตุ
ในขณะที่ใช้ Apple CarPlay อยู่ จะสามารถเชื่อมต่อรถเข้ากับอินเทอร์เน็ตได้โดยใช้ Wi-Fi หรือโมเด็มของรถ* เท่านั้น

i หมายเหตุ
ในขณะที่ใช้ Android Auto อยู่ จะสามารถเชื่อมต่อรถเข้ากับอินเทอร์เน็ตได้โดยใช้ Wi-Fi, Bluetooth หรือโมเด็มของรถ*

อ่าน **ข้อกำหนดและเงื่อนไขสำหรับการให้บริการ** และ**นโยบายความเป็นส่วนตัวของลูกค้า**ได้ที่ support.volvocars.com ก่อนการเชื่อมต่อ

การเชื่อมต่อกับ Bluetooth
โปรดดูที่ การเชื่อมต่อโทรศัพท์

การเชื่อมต่อกับ Wi-Fi



1. ตั้งงานการใช้เครือข่ายร่วมกัน (ฮอตสปอตแบบพกพา/ฮอตสปอตส่วนตัว) ในโทรศัพท์มือถือ
2. กด Settings ในมุมมองระดับบนสุด
3. กด Communication → Wi-Fi

4. ตั้งงาน/ยกเลิกการทำงานโดยการเลือก/ยกเลิกการเลือกกล่องกาเครื่องหมายสำหรับ Wi-Fi
5. ตั้งชื่อของเครือข่ายสำหรับเครือข่ายที่ต้องการเชื่อมต่อ
6. บ่อนรหัสผ่านของเครือข่าย
7. ถ้ามีการใช้แหล่งการเชื่อมต่ออื่นมาก่อนหน้านี้ ให้ยืนยันตัวเลือกในการเปลี่ยนการเชื่อมต่อ
> รถเชื่อมต่อเข้ากับเครือข่าย

โปรดทราบว่าโทรศัพท์บางเครื่องจะปิดการทำงานของการใช้เครือข่ายร่วมกันหลังจากที่ได้ตัดการเชื่อมต่อกับรถแล้ว เช่น เมื่อออกจากรถ และจนกว่าจะใช้งานครั้งถัดไป ดังนั้นจึงจำเป็นต้องเปิดใช้งานการใช้เครือข่ายร่วมกันในโทรศัพท์อีกครั้งเมื่อจะใช้งานในครั้งถัดไป

เมื่อเชื่อมต่อโทรศัพท์เข้ากับรถ จะมีการบันทึกไว้สำหรับการใช้ในอนาคต เมื่อถึงจำนวนหมายเลขโทรศัพท์ที่บันทึกไว้สูงสุด (50) หมายเลขโทรศัพท์ที่เชื่อมต่อเป็นครั้งแรกจะถูกลบออก เมื่อต้องการแสดงรายการเครือข่ายที่บันทึกไว้ หรือลบเครือข่ายที่บันทึกไว้ด้วยตนเอง ให้กด Settings → Wi-Fi → Saved networks

สำหรับข้อกำหนดของการเชื่อมต่อเครือข่าย ดูที่ "เทคโนโลยีและการรักษาความปลอดภัยสำหรับ Wi-Fi"

การเชื่อมต่อกับโมเด็มของรถ*⁵

เมื่อทำการเชื่อมต่อกับอินเทอร์เน็ตผ่านโมเด็มของรถ บริการ Volvo On Call จะใช้การเชื่อมต่อนี้

1.

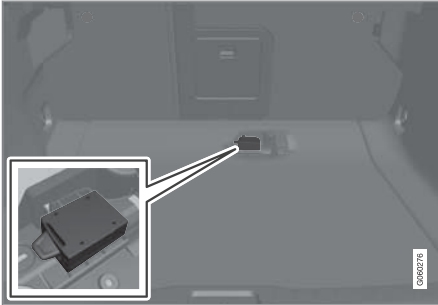

ใส่ซิมการ์ดส่วนตัวลงในช่องใส่ซิมการ์ดใต้พื้นห้องเก็บสัมภาระ

2. กด Settings ในมุมมองระดับบนสุด
3. กด Communication → Car Modem Internet
4. สั่งงาน/ยกเลิกการทำงานโดยการเลือก/ยกเลิกการเลือกกล่องกาเครื่องหมายสำหรับ Car modem Internet

5. ถ้ามีการใช้แหล่งการเชื่อมต่ออื่นมาก่อนหน้านี้ ให้ยืนยันตัวเลือกในการเปลี่ยนการเชื่อมต่อ
6. ป้อนรหัส PIN ของซิมการ์ด
 - > รถเชื่อมต่อเข้ากับเครือข่าย

ข้อมูลที่เกี่ยวข้อง

- รถแบบออนไลน์* (น. 593)
- การเชื่อมต่อโทรศัพท์ (น. 585)
- สัญลักษณ์ในแถบสถานะของจอแสดงผลส่วนกลาง (น. 52)
- ลบเครือข่าย Wi-Fi (น. 597)
- เทคโนโลยีและการรักษาความปลอดภัยของ Wi-Fi (น. 598)
- ไม่มีการเชื่อมต่อหรือการเชื่อมต่อไม่ดี (น. 597)
- การตั้งค่าสำหรับโมเด็มของรถ* (น. 598)
- การตั้งค่า Bluetooth (น. 592)
- Apple CarPlay* (น. 577)

การใช้อินเทอร์เน็ตร่วมกันผ่านทางฮอตสปอต Wi-Fi

เมื่อรถเชื่อมต่อกับอินเทอร์เน็ตแล้ว จะสามารถแบ่งปันการเชื่อมต่ออินเทอร์เน็ตของรถได้ เพื่อให้

⁵ สำหรับรถที่มี Volvo On Call เท่านั้น

อุปกรณ์อื่นๆ สามารถใช้การเชื่อมต่ออินเทอร์เน็ตได้

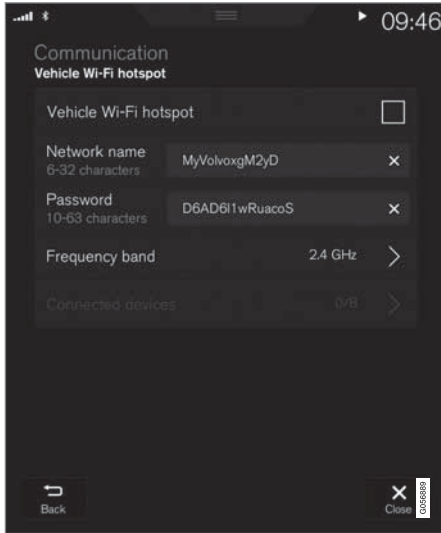

ผู้ให้บริการเครือข่าย (ซิมการ์ด) จะต้องรองรับการใช้เครือข่ายร่วมกัน (การแชร์การเชื่อมต่ออินเทอร์เน็ต)

1. กด Settings ในมุมมองระดับบนสุด

6 กรณีนี้ไม่สามารถใช้ได้เมื่อเชื่อมต่อกับ Wi-Fi

2. กด Communication → Car Wi-Fi Hotspot
 3. ตั้งชื่อ Network name แล้วตั้งชื่อการใช้เครือข่ายร่วมกัน
 4. ตั้งชื่อ Password แล้วเลือกรหัสผ่านที่จะต้องป้อนในอุปกรณ์ที่เชื่อมต่อ
 5. ตั้งชื่อ Frequency band แล้วเลือกความถี่ที่ใช้การเชื่อมต่อเครือข่ายร่วมกันใช้ในการส่งข้อมูล โปรดทราบว่า การเลือกช่วงความถี่อาจไม่สามารถใช้งานได้ในบางตลาด
 6. ตั้งงาน/ยกเลิกการทำงานโดยการเลือก/ยกเลิกการเลือกกล่องกาเครื่องหมายสำหรับ Car Wi-Fi Hotspot
 7. หากมีการใช้ Wi-Fi เป็นแหล่งการเชื่อมต่อก่อนหน้านี้ ให้ยืนยันตัวเลือกเพื่อเปลี่ยนแปลงการเชื่อมต่อ
- > ในตอนนี้ อุปกรณ์ภายนอกสามารถเชื่อมต่อการใช้เครือข่ายร่วมกันของรถ (ฮอตสปอต Wi-Fi) ได้แล้ว

หมายเหตุ

การใช้งานฮอตสปอต Wi-Fi จะมีการคิดค่าใช้จ่ายเพิ่มเติมจากผู้ให้บริการเครือข่ายของท่าน ติดต่อผู้ให้บริการเครือข่ายของท่านเกี่ยวกับค่าใช้จ่ายในการรับ/ส่งข้อมูล

สถานะการเชื่อมต่อจะระบุโดยใช้สัญลักษณ์ในแถบสถานะของจอแสดงผลส่วนกลาง

กด Connected devices เพื่อดูรายการของอุปกรณ์ที่เชื่อมต่ออยู่ในขณะนี้

ข้อมูลที่เกี่ยวข้อง

- รถแบบออนไลน์* (น. 593)
- เทคโนโลยีและการรักษาความปลอดภัยของ Wi-Fi (น. 598)
- สัญลักษณ์ในแถบสถานะของจอแสดงผลส่วนกลาง (น. 52)
- ไม่มีการเชื่อมต่อหรือการเชื่อมต่อไม่ดี (น. 597)

ไม่มีการเชื่อมต่อหรือการเชื่อมต่อไม่ดี

ปัจจัยที่ส่งผลต่อเครือข่าย

ปริมาณของข้อมูลที่ถูกส่งผ่านจะขึ้นอยู่กับการให้บริการหรือแอปต่างๆ ที่ใช้ในรถยนต์ เช่น การสตรีมมิ่งระบบเสียงอาจต้องใช้ปริมาณข้อมูลขนาดใหญ่ ซึ่งต้องการการเชื่อมต่อที่ดีและความแรงของสัญญาณที่ชัดเจน

โทรศัพท์มือถือเข้ากับรถ

ความเร็วของการเชื่อมต่ออาจแตกต่างกันออกไปโดยขึ้นอยู่กับตำแหน่งของโทรศัพท์มือถือในรถ เลื่อนโทรศัพท์มือถือเข้าใกล้จอแสดงผลส่วนกลางมากขึ้น เพื่อเพิ่มระดับความแรงของสัญญาณ ตรวจสอบให้แน่ใจว่า ไม่มีการรบกวนสัญญาณในระหว่างกลาง

โทรศัพท์มือถือกับเครือข่าย

ความเร็วของเครือข่ายเคลื่อนที่จะแปรผันตามความสามารถในการรับสัญญาณในตำแหน่งปัจจุบัน รวมทั้งความสามารถในการรับสัญญาณจะแย่งลงได้ในบางสถานการณ์ เช่น ในอุโมงค์ หลังเขา ในหุบเขาลึก หรือภายในอาคาร เป็นต้น นอกจากนี้ ความเร็วยังขึ้นอยู่กับข้อตกลงที่ท่านมีต่อเครือข่ายของท่าน

หมายเหตุ

ในกรณีที่ปัญหาในการรับ/ส่งข้อมูล โปรดติดต่อผู้ให้บริการเครือข่ายของท่าน

การเริ่มการทำงานของโทรศัพท์ใหม่

ถ้าเกิดปัญหาในการเชื่อมต่อขึ้น การเริ่มการทำงานของโทรศัพท์ใหม่อาจช่วยแก้ปัญหาได้

ข้อมูลที่เกี่ยวข้อง

- รถแบบออนไลน์* (น. 593)
- การเชื่อมต่อรถ (น. 594)

ลบเครือข่าย Wi-Fi

การลบเครือข่ายที่จะไม่ใช้งานอีกต่อไป

1. กด Settings ในมุมมองระดับบนสุด
2. กด Wi-Fi → Saved networks
3. แตะที่ Forget ที่อยู่ข้างๆ เครือข่ายที่จะลบออก
4. ยืนยันการเลือก
 - > รถจะไม่เชื่อมต่อกับเครือข่ายนั้นโดยอัตโนมัติอีกต่อไปในอนาคต

ลบเครือข่ายทั้งหมด

ท่านสามารถลบเครือข่ายทั้งหมดพร้อมกันได้โดยการคืนค่ากลับไปเป็นการตั้งค่าจากโรงงาน โปรดทราบว่า ข้อมูลผู้ใช้และการตั้งค่าระบบทั้งหมดจะถูกรีเซ็ตเป็นการตั้งค่าจากโรงงาน

ข้อมูลที่เกี่ยวข้อง

- รถแบบออนไลน์* (น. 593)
- การเชื่อมต่อรถ (น. 594)
- การรีเซ็ตการตั้งค่าในมุมมองการตั้งค่า (น. 246)

เทคโนโลยีและการรักษาความปลอดภัยของ Wi-Fi

ชนิดของเครือข่ายที่สามารถเชื่อมต่อได้

เครือข่ายที่สามารถเชื่อมต่อได้คือเครือข่ายชนิดต่อไปนี้เท่านั้น:

- ความถี่ — 2.4 หรือ 5 GHz⁷
- มาตรฐาน — 802.11 a/b/g/n
- ชนิดความปลอดภัย - WPA2-AES-CCMP

ระบบ Wi-Fi ของรถได้รับการออกแบบให้รองรับอุปกรณ์ Wi-Fi ภายในรถ

ถ้าอุปกรณ์หลายตัวทำงานโดยใช้ความถี่นี้ในเวลาเดียวกัน อาจส่งผลให้ประสิทธิภาพลดลงได้

ข้อมูลที่เกี่ยวข้อง

- รถแบบออนไลน์* (น. 593)
- การเชื่อมต่อรถ (น. 594)
- การใช้อินเทอร์เน็ตร่วมกันผ่านทางฮอตสปอต Wi-Fi (น. 595)
- ไม่มีการเชื่อมต่อหรือการเชื่อมต่อไม่ดี (น. 597)

⁷ การเลือกความถี่อาจไม่มีให้บริการในบางตลาด

⁸ สำหรับรถที่มี Volvo On Call เท่านั้น

การตั้งค่าสำหรับโมเด็มของรถ*⁸

รถที่ติดตั้งโมเด็มซึ่งสามารถใช้ในการเชื่อมต่อรถยนต์เข้ากับอินเทอร์เน็ตได้ นอกจากนั้น ยังสามารถกระจายการเชื่อมต่ออินเทอร์เน็ตผ่านทาง Wi-Fi ได้อีกด้วย

1. กด Settings ในมุมมองระดับบนสุด
 2. กด Communication → Car Modem Internet แล้วเลือกการตั้งค่า
- Car modem Internet - เลือกว่าจะใช้โมเด็มของรถเป็นการเชื่อมต่ออินเทอร์เน็ตหรือไม่
 - Data usage (การใช้ข้อมูล) - การแตะที่ Reset จะเป็นการรีเซ็ตตัวนับปริมาณข้อมูลที่รับและส่ง
 - Network
Select network operator - การเลือกผู้ให้บริการเครือข่ายโดยอัตโนมัติหรือโดยผู้ใช้
Data roamingถ้าเลือกกล่องกาเครื่องหมายไว้
โมเด็มของรถจะพยายามเชื่อมต่อกับอินเทอร์เน็ตเมื่อรถอยู่ในต่างประเทศ หรืออยู่นอกเครือข่ายหลัก

ของรถ โปรดทราบว่า กรณีนี้อาจมีค่าใช้จ่ายสูงมาก ตรวจสอบข้อตกลงการใช้บริการโรมมิ่งของท่าน สำหรับข้อมูลจรรยาบรรณทางคอมพิวเตอร์ในต่างประเทศกับผู้ใช้บริการเครือข่ายในประเทศของท่าน

- SIM card PIN

Change PIN - สามารถป้อนได้สูงสุด 4 หลัก

Disable PIN - เลือกว่าจำเป็นต้องใช้รหัส PIN สำหรับการเข้าใช้งานซิมการ์ดหรือไม่

- Send request code — ใช้ในกรณีอย่างเช่น ในการคิดค่าบริการ หรือตรวจสอบยอดเงินคงเหลือของบัตรเติมเงิน เป็นต้น การทำงานจะขึ้นอยู่กับผู้ให้บริการ

ข้อมูลที่เกี่ยวข้อง

- รถแบบออนไลน์* (น. 593)
- การใช้อินเทอร์เน็ตร่วมกันผ่านทางฮอตสปอต Wi-Fi (น. 595)

การดาวน์โหลด, การอัปเดต และการถอนการติดตั้งแอป

เมื่อรถออนไลน์อยู่ จะมีตัวเลือกให้ดาวน์โหลดแอปใหม่, รักษาแอปที่มีอยู่ในโทรศัพท์เดสทอป หรือถอนการติดตั้งแอป

i หมายเหตุ

การดาวน์โหลดข้อมูลอาจส่งผลกระทบต่อบริการอื่นๆ ที่มีการส่งข้อมูล เช่น วิทยุผ่านอินเทอร์เน็ต เป็นต้น ถ้าพบว่าผลกระทบกับบริการอื่นๆ อย่างมากจนไม่สามารถใช้บริการนั้นได้ ท่านสามารถหยุดการดาวน์โหลดได้ หรืออาจจะปิดหรือหยุดการทำงานของบริการอื่นๆ ก็ได้เช่นกัน

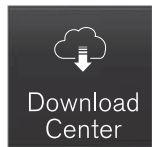

การจัดการแอปต่างๆ สามารถทำได้ผ่านทาง Download Centre ในมุมมองแอปพลิเคชัน

เพื่อให้สามารถดาวน์โหลด, อัปเดต หรือถอนการติดตั้งแอปได้ รถจะ

ต้องออนไลน์อยู่

การดาวน์โหลดแอป

1. เปิดแอป Download Centre

2. เลือก New apps เพื่อเปิดรายการของแอปที่มีอยู่ แต่ยังไม่ได้ติดตั้งลงในรถ
3. แตะที่ตำแหน่งใดก็ได้บนแถวของแอปใดแอปหนึ่งเพื่อขยายรายการออก และรับข้อมูลเพิ่มเติมเกี่ยวกับแอป
4. เลือก Install เพื่อเริ่มการดาวน์โหลดและการติดตั้งแอปที่ต้องการ
 - > สถานะของการดาวน์โหลดและการติดตั้งจะแสดงขึ้นในขณะที่กำลังดำเนินการติดตั้งอยู่
 - ถ้าไม่สามารถเริ่มการดาวน์โหลดได้ในขณะนั้น จะมีข้อความจะแสดงขึ้น แอปจะยังคงอยู่ในรายการ และสามารถลองเริ่มการดาวน์โหลดอีกครั้งได้

การยกเลิกการดาวน์โหลด

- แตะที่ Abort เพื่อยกเลิกการดาวน์โหลดที่กำลังดำเนินการอยู่

โปรดทราบว่าท่านสามารถยกเลิกได้เฉพาะการดาวน์โหลดเท่านั้น ถ้าช่วงการติดตั้งเริ่มต้นขึ้นแล้ว จะไม่สามารถยกเลิกการดำเนินการนี้ได้

การอัปเดตแอป

ถ้าแอปกำลังทำงานอยู่ในขณะที่ทำการอัปเดต แอปจะเริ่มการทำงานใหม่เพื่อให้การติดตั้งเสร็จสมบูรณ์

อัปเดตทั้งหมด

1. เปิดแอป Download Centre
2. เลือก Install all
 - > การอัปเดตจะเริ่มขึ้น

อัปเดตบางรายการ

1. เปิดแอป Download Centre
2. เลือก Application updates เพื่อเปิดรายการของการอัปเดตที่มีอยู่
3. ค้นหาแอปที่ต้องการแล้วเลือก Install
 - > การอัปเดตจะเริ่มขึ้น

การถอนการติดตั้งแอป

ท่านจะต้องปิดแอปที่กำลังใช้งานอยู่ เพื่อให้สามารถถอนการติดตั้งได้

1. เปิดแอป Download Centre
2. เลือก Application updates เพื่อเปิดรายการของการอัปเดตที่ติดตั้งไว้



ระบบเครื่องเสียงและสื่อข้อมูล

- ◀◀ 3. ค้นหาแอปที่ต้องการแล้วเลือก Uninstall เพื่อเริ่มการถอนการติดตั้งแอปนั้นๆ
 - > เมื่อถอนการติดตั้งแอปแล้ว แอปจะหายไปจากรายการ

ข้อมูลที่เกี่ยวข้อง

- รถแบบออนไลน์* (น. 593)
- วิทย์ (น. 560)
- เครื่องเล่นสื่อ (น. 566)
- การอัปเดตระบบ (น. 649)

ข้อตกลงการอนุญาตสำหรับการใช้ระบบเครื่องเสียงและสื่อข้อมูล

ใบอนุญาตคือ ข้อตกลงสำหรับสิทธิในการดำเนินการกิจกรรมบางอย่าง หรือการใช้สิทธิ์ที่ได้รับมอบจากบุคคลอื่น ตามข้อกำหนดและเงื่อนไขในข้อตกลง ข้อความต่อไปนี้เป็นข้อตกลงของวอลโว่กับผู้ผลิต/ผู้พัฒนา โดยข้อความส่วนใหญ่จะเป็นภาษาอังกฤษ

Bowers & Wilkins



Bowers & Wilkins และ B&W เป็นเครื่องหมายการค้าของ B&W Group Ltd Nautilus เป็นเครื่องหมายการค้าของ B&W Group Ltd Kevlar เป็นเครื่องหมายการค้าจดทะเบียนของ DuPont

Dirac Unison®



Dirac Unison ปรับความถี่ เวลา และพื้นที่ของลำโพงร่วมกันให้มีความเหมาะสมสูงสุดเพื่อความคมชัดและการผสมผสานเสียงเบสที่ดีที่สุด ซึ่งทำให้สามารถถ่ายทอดคุณสมบัติทางเสียงที่สมบูรณ์แบบในสถานที่ซึ่งต้องการประสิทธิภาพเฉพาะ โดยการใช้อัลกอริทึมขั้นสูง Dirac Unison จะควบคุมลำโพง Dirac Unison ทั้งหมดในแบบดิจิทัลตามการวัดค่าทางเสียงที่มีความแม่นยำสูง เหมือนกับเป็นผู้ควบคุมวงออร์เคสตรา จึงมั่นใจได้ว่าลำโพงจะทำงานเข้ากันได้อย่างสมบูรณ์แบบ

DivX®



DivX®, DivX Certified® และตราสัญลักษณ์ที่เกี่ยวข้อง เป็นเครื่องหมายการค้าของ DivX, LLC หรือบริษัทในเครือ และมีการใช้งานภายใต้ใบอนุญาต

อุปกรณ์ DivX Certified® นี้สามารถเล่นไฟล์วิดีโอ DivX® Home Theater ได้สูงสุดถึง 576p (โดยรวมถึง .avi, .divx) ดารานีโพลด์ซอฟต์แวร์ฟรีได้ที่ www.divx.com เพื่อสร้าง, เล่น หรือสตรีมวิดีโอแบบดิจิทัล

เกี่ยวกับ DIVX VIDEO-ON-DEMAND: ท่านจะต้องลงทะเบียนอุปกรณ์ DivX Certified® เพื่อให้สามารถเล่นภาพยนตร์ DivX Video-on-Demand (VOD) ที่สั่งซื้อได้ ขอรับรหัสการลงทะเบียนโดยการค้นหาส่วน DivX VOD ในเมนูการตั้งค่าของอุปกรณ์ ไปที่ vod.divx.com



ระบบเครื่องเสียงและสื่อข้อมูล

◀◀ สำหรับข้อมูลเพิ่มเติม และวิธีการลงทะเบียนให้เสร็จสมบูรณ์

หมายเลขสิทธิบัตร

ได้รับการคุ้มครองโดยสิทธิบัตรของสหรัฐอเมริกาต่อไปนี้
อย่างน้อยหนึ่งรายการ: 7,295,673; 7,460,668;
7,515,710; 8,656,183; 8,731,369; RE45,052

Gracenote®



ส่วนต่างๆ ของเนื้อหาเป็นลิขสิทธิ์ © ของ Gracenote หรือซัพพลายเออร์ของบริษัท

ตราสัญลักษณ์และข้อความสัญลักษณ์

Gracenote, Gracenote, "Powered by Gracenote" และ Gracenote MusicID ล้วนเป็นเครื่องหมายการค้าจดทะเบียนหรือเครื่องหมายการค้าของ Gracenote, Inc. ในสหรัฐอเมริกา และ/หรือ ประเทศอื่น ๆ

Gracenote® **ข้อตกลงสิทธิการใช้งานของผู้ใช้**
โปรแกรมหรืออุปกรณ์นี้จะมีซอฟต์แวร์จาก Gracenote, Inc. ของ Emeryville, California, USA ("Gracenote") ซอฟต์แวร์จาก Gracenote ("ซอฟต์แวร์ Gracenote") จะส่งงานโปรแกรมนี้ให้ดำเนินการระบุแผ่นดิสก์ และ/หรือ ไฟล์ และรับข้อมูลที่เกี่ยวข้องกับเพลง โดยรวมถึงชื่อ ศิลปิน แทร็ก และกรรมสิทธิ์ ("ข้อมูล Gracenote") จากเซิร์ฟเวอร์แบบออนไลน์ หรือจากฐานข้อมูลที่ฝังไว้ภายใน (เรียกรวมกันว่า "เซิร์ฟเวอร์ Gracenote") และเพื่อทำการดำเนินการอื่นๆ ท่านจะใช้ข้อมูล Gracenote ตามการทำงานสำหรับผู้ใช้ทั่วไปที่ออกแบบไว้สำหรับโปรแกรมหรืออุปกรณ์นี้เท่านั้น

ท่านตกลงที่จะใช้ข้อมูล Gracenote, ซอฟต์แวร์ Gracenote และเซิร์ฟเวอร์ Gracenote สำหรับตัวท่านเองเท่านั้น โดยไม่นำไปใช้ในทางการค้า ท่านตกลงที่จะไม่มอบหมาย คัดลอก โอนถ่าย หรือส่งผ่านซอฟต์แวร์ Gracenote หรือข้อมูล Gracenote ใดๆ ให้แก่บุคคลอื่น ท่านตกลงที่จะไม่ใช้งานหรือใช้ประโยชน์จากข้อมูล GRACENOTE, ซอฟต์แวร์ GRACENOTE หรือเซิร์ฟเวอร์ GRACENOTE นอกเหนือจากที่ได้อนุญาตไว้ในข้อตกลงฉบับนี้

ท่านตกลงว่าสิทธิในการใช้งานข้อมูล Gracenote, ซอฟต์แวร์ Gracenote และเซิร์ฟเวอร์ Gracenote ของท่านจะสิ้นสุดลงถ้าท่านละเมิดข้อกำหนดเหล่านี้ ถ้าใบอนุญาตใช้สิทธิของท่านสิ้นสุดลง ท่านตกลงที่จะเลิกใช้งานข้อมูล Gracenote, ซอฟต์แวร์ Gracenote และเซิร์ฟเวอร์ Gracenote โดย Gracenote มีสิทธิ์แต่เพียงผู้เดียวในข้อมูล Gracenote ทั้งหมด, ซอฟต์แวร์ Gracenote ทั้งหมด และเซิร์ฟเวอร์ Gracenote ทั้งหมด โดยรวมถึงสิทธิในการเป็นเจ้าของด้วย ไม่ว่าในกรณีใดก็ตาม Gracenote ไม่มีหน้าที่ในการชำระเงินสำหรับข้อมูลใดๆ ก็ตามที่ท่านให้ ท่านตกลงว่า Gracenote, Inc. สามารถใช้สิทธิของบริษัทภายใต้ข้อตกลงฉบับนี้ โดยตรงต่อท่านโดยใช้ชื่อของบริษัทเองได้

บริการ Gracenote ใช้ตัวบ่งชี้โดยเฉพาะในการติดตามการร้องขอข้อมูลเพื่อจุดประสงค์ทางด้านสถิติ จุดประสงค์ของการใช้ตัวบ่งชี้แบบตัวเลขที่กำหนดในแบบฟอร์มก็คือ เพื่อให้บริการ Gracenote สามารถตรวจนับการร้องขอข้อมูลได้โดยไม่ต้องทราบข้อมูลใดๆ เกี่ยวกับตัวท่าน ข้อมูลเพิ่มเติมเกี่ยวกับบริการ Gracenote และนโยบายด้านความเป็นส่วนตัวของ Gracenote จะมีอยู่บนหน้าเว็บ

ซอฟต์แวร์ Gracenote และทุกอย่างที่รวมอยู่ในข้อมูล Gracenote มีการให้สิทธิ์การใช้งานกับท่าน "ตามที่เป็น" Gracenote ไม่มีข้อผูกมัดหรือการรับประกัน ไม่ว่าโดยนัยหรือโดยชัดแจ้ง เกี่ยวกับความถูกต้องของข้อมูล Gracenote ที่อยู่ในเซิร์ฟเวอร์ Gracenote โดย Gracenote ขอสงวนสิทธิ์ในการลบข้อมูลออกจากเซิร์ฟเวอร์ Gracenote หรือการเปลี่ยนแปลงหมวดหมู่ข้อมูลด้วยเหตุผลใดๆ ที่ Gracenote เห็นว่าสมควร ไม่มีการรับประกันใดๆ ว่า ซอฟต์แวร์ Gracenote หรือเซิร์ฟเวอร์ Gracenote จะสามารถทำงานได้โดยไม่ข้อบกพร่อง หรือซอฟต์แวร์ Gracenote หรือเซิร์ฟเวอร์ Gracenote จะสามารถทำงานได้ตลอดเวลา Gracenote ไม่มีข้อผูกมัดในการให้หมวดหรือชนิดข้อมูลใหม่ ที่ได้รับการปรับปรุงให้ดีขึ้น หรือเพิ่มเติม ที่ Gracenote อาจจัดให้ในอนาคต และบริษัทขอสงวนสิทธิ์ในการยกเลิกการบริการได้ตลอดเวลา

GRACENOTE ขอปฏิเสธความรับผิดชอบต่อการรับประกันทั้งหมด ทั้งที่แสดงไว้โดยชัดเจนหรือโดยนัย โดยรวมถึงแต่ไม่จำกัดอยู่เพียงแค่การรับประกันที่แจ้งไว้โดยนัยหรือความสามารถในด้านการค้า ความเหมาะสมสำหรับจุดประสงค์เฉพาะบางอย่าง กรรมสิทธิ์และการไม่ล่วงละเมิดสิทธิ์ของทรัพย์สินทางปัญญา

GRACENOTE จะไม่รับรองผลลัพธ์ที่ได้จากการใช้งานซอฟต์แวร์ SOFTWARE หรือเซิร์ฟเวอร์ GRACENOTE ของท่าน GRACENOTE ไม่มีความรับผิดชอบต่อความเสียหายสืบเนื่องหรือการสูญเสียกำไรหรือรายได้ใดๆ ที่อาจเกิดขึ้น ไม่ว่าในสถานการณ์ใดก็ตาม

© Gracenote, Inc. 2009

Sensus software

This software uses parts of sources from clib2 and Prex Embedded Real-time OS - Source (Copyright (c) 1982, 1986, 1991, 1993, 1994), and Quercus Robusta (Copyright (c) 1990, 1993), The Regents of the University of California. All or some portions are derived from material licensed to the University of California by American Telephone and Telegraph Co. or Unix System Laboratories, Inc. and are reproduced herein with the permission of UNIX System Laboratories, Inc. Redistribution and use in source and binary forms, with or without modification, are permitted provided that the following conditions are met: Redistributions of source code must retain the above copyright notice, this list of conditions and the following

disclaimer. Redistributions in binary form must reproduce the above copyright notice, this list of conditions and the following disclaimer in the documentation and/or other materials provided with the distribution. Neither the name of the <ORGANIZATION> nor the names of its contributors may be used to endorse or promote products derived from this software without specific prior written permission. THIS SOFTWARE IS PROVIDED BY THE COPYRIGHT HOLDERS AND CONTRIBUTORS "AS IS" AND ANY EXPRESS OR IMPLIED WARRANTIES, INCLUDING, BUT NOT LIMITED TO, THE IMPLIED WARRANTIES OF MERCHANTABILITY AND FITNESS FOR A PARTICULAR PURPOSE ARE DISCLAIMED. IN NO EVENT SHALL THE COPYRIGHT OWNER OR CONTRIBUTORS BE LIABLE FOR ANY DIRECT, INDIRECT, INCIDENTAL, SPECIAL, EXEMPLARY, OR CONSEQUENTIAL DAMAGES (INCLUDING, BUT NOT LIMITED TO, PROCUREMENT OF SUBSTITUTE GOODS OR SERVICES; LOSS OF USE, DATA, OR PROFITS; OR BUSINESS INTERRUPTION) HOWEVER CAUSED AND ON



ANY THEORY OF LIABILITY, WHETHER IN CONTRACT, STRICT LIABILITY, OR TORT (INCLUDING NEGLIGENCE OR OTHERWISE) ARISING IN ANY WAY OUT OF THE USE OF THIS SOFTWARE, EVEN IF ADVISED OF THE POSSIBILITY OF SUCH DAMAGE.

This software is based in part on the work of the Independent JPEG Group.

This software uses parts of sources from "libtess".

The Original Code is: OpenGL Sample Implementation, Version 1.2.1, released January 26, 2000, developed by Silicon Graphics, Inc. The Original Code is Copyright (c) 1991-2000 Silicon Graphics, Inc. Copyright in any portions created by third parties is as indicated elsewhere herein. All Rights Reserved. Copyright (C) [1991-2000] Silicon Graphics, Inc. All Rights Reserved.

Permission is hereby granted, free of charge, to any person obtaining a copy of this software and associated documentation files (the "Software"), to deal in the Software without restriction, including without limitation the rights to use, copy, modify,

merge, publish, distribute, sublicense, and/or sell copies of the Software, and to permit persons to whom the Software is furnished to do so, subject to the following conditions: The above copyright notice including the dates of first publication and either this permission notice or a reference to <http://oss.sgi.com/projects/FreeB/> shall be included in all copies or substantial portions of the Software. THE SOFTWARE IS PROVIDED "AS IS", WITHOUT WARRANTY OF ANY KIND, EXPRESS OR IMPLIED, INCLUDING BUT NOT LIMITED TO THE WARRANTIES OF MERCHANTABILITY, FITNESS FOR A PARTICULAR PURPOSE AND NONINFRINGEMENT. IN NO EVENT SHALL SILICON GRAPHICS, INC. BE LIABLE FOR ANY CLAIM, DAMAGES OR OTHER LIABILITY, WHETHER IN AN ACTION OF CONTRACT, TORT OR OTHERWISE, ARISING FROM, OUT OF OR IN CONNECTION WITH THE SOFTWARE OR THE USE OR OTHER DEALINGS IN THE SOFTWARE. Except as contained in this notice, the name of Silicon Graphics, Inc. shall not be used in advertising or otherwise to promote the sale, use

or other dealings in this Software without prior written authorization from Silicon Graphics, Inc.

This software is based in parts on the work of the FreeType Team.

This software uses parts of SLeay Library: Copyright (C) 1995-1998 Eric Young (eay@cryptsoft.com). All rights reserved

Linux software

This product contains software licensed under GNU General Public License (GPL) or GNU Lesser General Public License (LGPL), etc.

You have the right of acquisition, modification, and distribution of the source code of the GPL/LGPL software.

You may download Source Code from the following website at no charge: http://www.embedded-carmultimedia.jp/linux/oss/download/TVM_8351_013

The website provides the Source Code "As Is" and without warranty of any kind.

By downloading Source Code, you expressly assume all risk and liability associated with downloading and using the Source Code and complying with the user agreements that accompany each Source Code.

Please note that we cannot respond to any inquiries regarding the source code.

camellia:1.2.0

Copyright (c) 2006, 2007

NTT (Nippon Telegraph and Telephone Corporation). All rights reserved.

Redistribution and use in source and binary forms, with or without modification, are permitted provided that the following conditions are met:

1. Redistributions of source code must retain the above copyright notice, this list of conditions and the following disclaimer as the first lines of this file unmodified.
2. Redistributions in binary form must reproduce the above copyright notice, this list of conditions and the following disclaimer in the

documentation and/or other materials provided with the distribution.

THIS SOFTWARE IS PROVIDED BY NTT "AS IS" AND ANY EXPRESS OR IMPLIED WARRANTIES, INCLUDING, BUT NOT LIMITED TO, THE IMPLIED WARRANTIES OF MERCHANTABILITY AND FITNESS FOR A PARTICULAR PURPOSE ARE DISCLAIMED. IN NO EVENT SHALL NTT BE LIABLE FOR ANY DIRECT, INDIRECT, INCIDENTAL, SPECIAL, EXEMPLARY, OR CONSEQUENTIAL DAMAGES (INCLUDING, BUT NOT LIMITED TO, PROCUREMENT OF SUBSTITUTE GOODS OR SERVICES; LOSS OF USE, DATA, OR PROFITS; OR BUSINESS INTERRUPTION) HOWEVER CAUSED AND ON ANY THEORY OF LIABILITY, WHETHER IN CONTRACT, STRICT LIABILITY, OR TORT (INCLUDING NEGLIGENCE OR OTHERWISE) ARISING IN ANY WAY OUT OF THE USE OF THIS SOFTWARE, EVEN IF ADVISED OF THE POSSIBILITY OF SUCH DAMAGE.

Unicode: 5.1.0

COPYRIGHT AND PERMISSION NOTICE

Copyright c 1991-2013 Unicode, Inc. All rights reserved. Distributed under the Terms of Use in <http://www.unicode.org/copyright.html>.

Permission is hereby granted, free of charge, to any person obtaining a copy of the Unicode data files and any associated documentation (the "Data Files") or Unicode software and any associated documentation (the "Software") to deal in the Data Files or Software without restriction, including without limitation the rights to use, copy, modify, merge, publish, distribute, and/or sell copies of the Data Files or Software, and to permit persons to whom the Data Files or Software are furnished to do so, provided that (a) the above copyright notice(s) and this permission notice appear with all copies of the Data Files or Software, (b) both the above copyright notice(s) and this permission notice appear in associated documentation, and (c) there is clear notice in each modified Data File or in the Software as well as in the documentation



ระบบเครื่องเสียงและสื่อข้อมูล

◀◀ associated with the Data File(s) or Software that the data or software has been modified.

THE DATA FILES AND SOFTWARE ARE PROVIDED "AS IS", WITHOUT WARRANTY OF ANY KIND, EXPRESS OR IMPLIED, INCLUDING BUT NOT LIMITED TO THE WARRANTIES OF MERCHANTABILITY, FITNESS FOR A PARTICULAR PURPOSE AND NONINFRINGEMENT OF THIRD PARTY RIGHTS. IN NO EVENT SHALL THE COPYRIGHT HOLDER OR HOLDERS INCLUDED IN THIS NOTICE BE LIABLE FOR ANY CLAIM, OR ANY SPECIAL INDIRECT OR CONSEQUENTIAL DAMAGES, OR ANY DAMAGES WHATSOEVER RESULTING FROM LOSS OF USE, DATA OR PROFITS, WHETHER IN AN ACTION OF CONTRACT,

NEGLIGENCE OR OTHER TORTIOUS ACTION, ARISING OUT OF OR IN CONNECTION WITH THE USE OR PERFORMANCE OF THE DATA FILES OR SOFTWARE.

Except as contained in this notice, the name of a copyright holder shall not be used in advertising or otherwise to promote the sale, use or other dealings in these Data Files or Software without prior written authorization of the copyright holder.

การรับรองการเป็นไปตามข้อกำหนดสำหรับโมดูล Bluetooth®

Declaration of Conformity

Mitsubishi Electric Corporation Sanda Works
2-3-33, Miwa, Sanda-city, Hyogo, 669-1513 Japan

We declare, at our sole responsibility, that the following product conforms to the Essential Requirements of the Radio and Telecommunications Terminal Equipment Directive 1999/5/EC in accordance with the tests conducted to the appropriate requirements of the relevant standards, as listed herewith.

Product : Audio Navigation Unit
Model/Type Number : NR-0V
Directive and Standards used : Radio: EN 300 328 V1.8.1 :2012-6
EMC: EN 301 488-1 V1.9.2 :2011-09
EN 301 488-17 V2.2.1 :2012-09
Safety: IEC 60950-1:2005 (Second Edition) + Am 1:2009 and/or
EN 60950-1 : 2006+A1:2010+A11:2009+A12:2011
Health: EN 62479: 2011-09

The authorized signatory to this declaration :

Date: 13th May 2014

Signature: J. Kyomoto
Name: **Takashi Kyomoto**
Title: Manager,
Mitsubishi Electric Corporation Sanda Works
Address: 2-3-33, Miwa, Sanda-city, Hyogo, 669-1513, Japan

The responsible person based within the EC :

Date: 2014-05-14

Signature: Jan Billig
Name: **Jan Billig**
Title: General Manager,
Mitsubishi Electric Automotive Europe B.V.
Swedish Branch, Technical Center
Address: Ostra Erikasbergsgatan 38, SE41878 Gothenburg, Sweden

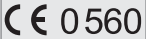
ประเทศ/ พื้นที่	
สหภาพยุโรป :	<div data-bbox="231 210 376 356" style="border: 1px solid black; padding: 5px; display: inline-block;">  </div> <p data-bbox="231 380 422 408">ประเทศที่ส่งออก: ญี่ปุ่น</p> <p data-bbox="231 431 550 459">ผู้ผลิต: Mitsubishi Electric Corporation</p> <p data-bbox="231 481 534 509">ชนิดอุปกรณ์: Audio Navigation Unit</p> <p data-bbox="231 526 1476 588">ดังนั้น Mitsubishi Electric Corporation ขอประกาศว่า Audio Navigation Unit มีคุณสมบัติเป็นไปตามข้อกำหนดที่จำเป็น และบทบัญญัติที่เกี่ยวข้องอื่นๆ ของ Directive 1999/5/EG</p>



ประเทศ/ พื้นที่	
จีน:	<p>1.</p> <ul style="list-style-type: none"> ■ 使用频率: 2.4 - 2.4835 GHz ■ 等效全向辐射功率(EIRP): 天线增益 < 10dBi 时: $\leq 100 \text{ mW}$ 或 $\leq 20 \text{ dBm}$ ① ■ 最大功率谱密度: 天线增益 < 10dBi 时: $\leq 20 \text{ dBm} / \text{MHz}$ (EIRP) ① ■ 载频容限: 20 ppm ■ 带外发射功率(在 2.4-2.4835GHz 频段以外) $\leq -80 \text{ dBm} / \text{Hz}$ (EIRP) ■ 杂散发射(辐射)功率(对应载波± 2.5 倍信道带宽以外): <ul style="list-style-type: none"> • $\leq -36 \text{ dBm} / 100 \text{ kHz}$ (30 - 1000 MHz) • $\leq -33 \text{ dBm} / 100 \text{ kHz}$ (2.4 - 2.4835 GHz) • $\leq -40 \text{ dBm} / 1 \text{ MHz}$ (3.4 - 3.53 GHz) • $\leq -40 \text{ dBm} / 1 \text{ MHz}$ (5.725 - 5.85 GHz) • $\leq -30 \text{ dBm} / 1 \text{ MHz}$ (其它 1 - 12.75 GHz) <p>2. 不得擅自更改发射频率、加大发射功率(包括额外加装射频功率放大器), 不得擅自外接天线或改用其它发射天线;</p> <p>3. 使用时不得对各种合法的无线电通信业务产生有害干扰; 一旦发现有干扰现象时, 应立即停止使用, 并采取措施消除干扰后方可继续使用;</p>

ประเทศ/ พื้นที่	
	<p>4. 使用微功率无线电设备，必须忍受各种无线电业务的干扰或工业、科学及医疗应用设备的辐射干扰；</p> <p>5. 不得在飞机和机场附近使用。</p>
เกาหลี:	<p>B 급 기기 (가정용 방송통신기자재)</p> <p>이 기기는 가정용(B 급) 전자파적합기기로서 주로 가정에서 사용하는 것을 목적으로 하며, 모든 지역에서 사용할 수 있습니다.</p> <p>해당 무선설비는 전파혼신 가능성이 있으므로 인명안전과 관련된 서비스는 할 수 없습니다.</p>



ประเทศ/ พื้นที่	
ไต้หวัน:	<p>低功率電波輻射性電機管理辦法</p> <p>第十二條</p> <p>經型式認證合格之低功率射頻電機，非經許可，公司、商號或使用者均不得擅自變更頻率、加大功率或變更原設計之特性及功能。</p> <p>第十四條</p> <p>低功率射頻電機之使用不得影響飛航安全及干擾合法通信；經發現有干擾現象時，應立停用，改善至無干擾時方得繼續使用。前項合法通信，指依電信法規定作業之無線電通信。低功率射頻電機須忍受合法通信或工業、科學及醫療用電波輻射性電機設備之干擾。</p>
บราซิล:	<div data-bbox="231 651 376 797" data-label="Image"> </div> <p>Este equipamento opera em caráter secundário isto e, não tem direito a proteção contra interferência prejudicial, mesmo tipo, e não pode causar interferência a sistemas operando em caráter primário.</p> <p>Para consultas, visite: www.anatel.gov.br</p>

ประเทศ/ พื้นที่	
คำยี่ห้อ:  ชื่อรุ่น: NR 0V ผู้ผลิต: Mitsubishi Electric Corporation ประเทศที่ส่งออก: ญี่ปุ่น	
เม็กซิโก:	
สหรัฐอเมริกา เอมีเรตส์:	

ระบบเครื่องเสียงและสื่อข้อมูล

◀◀ ข้อมูลที่เกี่ยวข้อง

- ระบบเครื่องเสียงและสื่อข้อมูล (น. 558)
- เครื่องเล่นสื่อ (น. 566)
- รถแบบออนไลน์* (น. 593)
- Gracenote® (น. 570)
- Sensus - การเชื่อมต่อและการบำรุงรักษา (น. 35)

ข้อกำหนดและเงื่อนไขสำหรับการให้บริการ และนโยบายความเป็นส่วนตัวของลูกค้า

อ่านข้อกำหนดและเงื่อนไขสำหรับการบริการ และนโยบายความเป็นส่วนตัวของลูกค้าได้ที่

support.volvocars.com

ข้อกำหนดและเงื่อนไขสำหรับการให้บริการ

วอลโว่มีความมุ่งมั่นที่จะให้การบริการที่ดีที่สุดกับท่าน เพื่อให้มั่นใจถึงความปลอดภัย ความสะดวกสบาย และความเพลิดเพลินในการขับรถยนต์วอลโว่ของท่าน วอลโว่มีบริการที่หลากหลาย ตั้งแต่ความช่วยเหลือในสถานการณ์ฉุกเฉินไปจนถึงการนำทางในบริการของสารบบนเท็งต่างๆ

อ่านข้อกำหนดและเงื่อนไข ("ข้อกำหนดและเงื่อนไขของบริการ") อย่างละเอียดก่อนการใช้บริการ -

support.volvocars.com

นโยบายความเป็นส่วนตัวของลูกค้า

นโยบายนี้จะใช้สำหรับการประมวลผลข้อมูลลูกค้าและข้อมูลส่วนบุคคล วัตถุประสงค์ของนโยบายนี้เพื่อให้ผู้ที่มี

แนวโน้มจะเป็นลูกค้าและลูกค้าเดิมที่มีอยู่ของเรามีความเข้าใจทั่วไปเกี่ยวกับ:

- เหตุการณ์ที่จะมีการรวบรวมและประมวลผลข้อมูลส่วนบุคคลของท่าน
- ชนิดของข้อมูลส่วนบุคคลที่เรารวบรวม
- เหตุผลที่เรารวบรวมข้อมูลส่วนบุคคลของท่าน
- วิธีที่เราจัดการข้อมูลส่วนบุคคลของท่าน

ท่านสามารถอ่านนโยบายนี้ทั้งหมดได้ที่

support.volvocars.com

ข้อมูลที่เกี่ยวข้อง

- ข้อตกลงการอนุญาตสำหรับการใช้ระบบเครื่องเสียงและสื่อข้อมูล (น. 601)
- ข้อตกลงการอนุญาตใช้สิทธิสำหรับจอแสดงผลสำหรับคนขับ (น. 118)
- การรับรองชนิดสำหรับชุดเรดาร์ (น. 428)

ลัทธิและะปาง

ยางรถยนต์

หน้าที่ส่วนหนึ่งของยางก็คือ การยึดเกาะกับผิวถนน, การลดการสั่นสะเทือน และการป้องกันการสึกหรอของล้อ

ยางมีผลต่อลักษณะการขับรถยนต์อย่างมาก ชนิดของยาง ขนาด ความดันลมยาง และอัตราเร็วล้วนมีความสำคัญต่อประสิทธิภาพของรถ

ยางที่แนะนำให้ใช้

เมื่อส่งมอบ รถจะติดตั้งยางของแท้ของวอลโว่ซึ่งมีเครื่องหมาย VOL¹ อยู่ที่ด้านข้างของยาง ยางเหล่านี้ได้รับการปรับให้เหมาะกับรถเป็นอย่างดี ในกรณีที่มีการเปลี่ยนยาง สิ่งที่สำคัญก็คือยางเส้นใหม่จะต้องมีเครื่องหมายนี้ด้วย เพื่อให้ลักษณะการขับขี่, ความสะดุกสะบาย และความสิ้นเปลืองน้ำมันเชื้อเพลิงของรถที่ดีเหมือนเดิมอย่างไม่เปลี่ยนแปลง

ยางใหม่

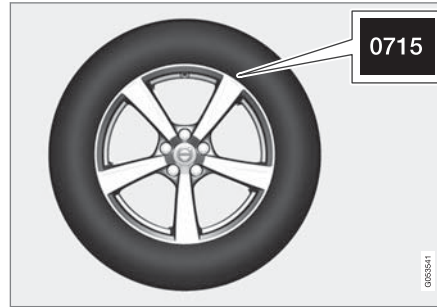

ยางเป็นวัสดุที่เสื่อมสภาพได้ หลังจากสองสามปี ยางจะเริ่มแข็งขึ้นพร้อมกับที่ความสามารถ/คุณสมบัติด้านแรงเสียดทานจะค่อยๆ ลดลง ด้วยเหตุนี้เมื่อเปลี่ยนยาง ควรเลือกยางที่ใหม่ที่สุดเท่าที่จะเป็นไปได้ โดยเฉพาะถ้าเป็นยางสำหรับฤดูหนาวจะเป็นสิ่งสำคัญอย่างยิ่ง ตัวเลขสี่ตัวสุดท้ายหมายถึงสัปดาห์และปีที่ผลิต เครื่องหมาย DOT Department of Transportation ของยางจะระบุไว้ด้วย ตัวเลขสี่หลัก ตัวอย่างเช่น 0715 ยางที่แสดงในภาพประกอบได้ผลิตขึ้นในสัปดาห์ที่ 07 ของปี 2015

อายุของยางล้อ

ยางทั้งหมดที่เก่ากว่า 6 ปี ควรจะได้รับการตรวจสอบโดยผู้เชี่ยวชาญแม้ว่าจะดูเหมือนไม่เสียหายก็ตาม ยางมีการเสื่อมอายุและเสื่อมสภาพแม้ว่าจะไม่ได้ใช้บ่อยหรือไม่ได้ใช้เลย ดังนั้น จึงอาจส่งผลกระทบต่อการทำงาน ซึ่งมีผลต่อยางล้อทั้งหมดที่เก็บไว้สำหรับการใช้งานในอนาคต ตัวอย่างของลักษณะภายนอกที่แสดงว่ายางไม่เหมาะสมต่อการใช้งาน ได้แก่ รอยแตกหรือการเปลี่ยนสี เป็นต้น

ความสึกหรอและการบำรุงรักษา

ความดันลมยางที่ถูกต้องทำให้การสึกหรอของยางเป็นไปอย่างสม่ำเสมอ ลักษณะการขับขี่, ความดันลมยาง, สภาพอากาศและพื้นถนน จะส่งผลต่อการเสื่อมอายุและการสึกหรอของยาง

เพื่อหลีกเลี่ยงความสึกของดอกยางที่แตกต่างกัน และเพื่อป้องกันไม่ให้เกิดรูปแบบการสึกขี้นบนยาง ท่านสามารถสลับเปลี่ยนระหว่างล้อหน้ากับล้อหลังได้ ระยะเวลาที่เหมาะสมสำหรับการเปลี่ยนแปลงครั้งแรกคือ ประมาณ 5000 กม. และจากนั้นที่ช่วง 10000 กม.

ถ้าท่านไม่แน่ใจเกี่ยวกับความสึกของดอกยาง วอลโว่ขอแนะนำให้ติดต่อศูนย์บริการของวอลโว่ที่ได้รับการแต่งตั้ง

¹ ขนาดของยางบางขนาดอาจแตกต่างกันไป

อย่างเป็นทางการเพื่อทำการตรวจสอบ ถ้าการสึกของยางแต่ละเส้นแตกต่างกันอย่างเห็นได้ชัด (ความลึกของดอกยางต่างกัน >1 มม.) ให้นำยางที่สึกน้อยที่สุดไปใช้เป็นล้อหลังเสมอ ตามปกติอาการดื้อโค้งแก้ไขง่ายกว่าอาการท้ายปัด และทำให้รถไปข้างหน้าต่อไปในลักษณะเป็นเส้นตรง ไม่ใช่ทำยาสลื่นไถลไปด้านหนึ่งซึ่งอาจส่งผลให้สูญเสียการควบคุมรถทั้งหมด นี่เป็นเหตุผลว่าทำไมล้อหลังต้องไม่สูญเสียการยึดเกาะถนนก่อนล้อหน้า

⚠ คำเตือน

ยางที่ชำรุดเสียหายอาจส่งผลให้สูญเสียการควบคุมรถยนต์ได้

การเก็บ

ควรเก็บล้อที่มียางติดตั้งอยู่โดยให้วางนอนลงหรือแขวนห้ามวางในแนวตั้ง

ข้อมูลที่เกี่ยวข้อง

- การตรวจสอบความดันลมยาง (น. 618)
- ทิศทางการหมุนของล้อ (น. 617)
- ตัวแสดงการสึกของดอกยางบนยาง (น. 618)
- การตรวจสอบยาง* (น. 620)

- ชุดซ่อมรอยรั่วฉุกเฉิน (น. 625)
- การออกแบบขนาดของยาง (น. 641)

ทิศทางการหมุนของล้อ

ยางล้อที่มีดอกยางที่ได้รับการออกแบบมาเพื่อให้หมุนเพียงทิศทางเดียวจะมีการทำเครื่องหมายทิศทางการหมุนไว้ด้วยลูกศร

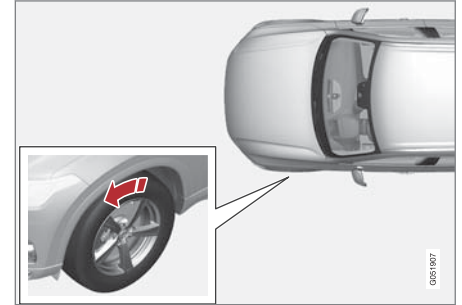

ลูกศรแสดงทิศทางการหมุนของยาง

ยางล้อจะต้องหมุนในทิศทางเดียวตลอดอายุการใช้งาน ควรสลับยางระหว่างล้อหน้าและล้อหลังเท่านั้น ห้ามสลับระหว่างล้อด้านซ้ายและล้อด้านขวา หรือในทางกลับกัน ถ้าติดตั้งยางไว้ไม่ถูกต้อง คุณสมบัติในการเบรกของรถและการไถ่น้ำมัน หิมะที่ละลายเป็นโคลนให้พื้นทางจะลดลง ยางที่มีความลึกของดอกยางมากที่สุดควรใช้เป็นล้อหลังเสมอ (เพื่อลดความเสี่ยงในการลื่นไถล)





❗ หมายเหตุ

ต้องแน่ใจว่า ยางที่แต่ละคู่อีลือเป็นยางประเภทเดียวกัน ขนาดและยี่ห้อเดียวกัน

ข้อมูลที่เกี่ยวข้อง

- ยางรถยนต์ (น. 616)

ตัวแสดงการสึกของดอกยางบนยาง

ตัวแสดงการสึกของดอกยางจะแสดงสถานะความสึกของดอกยาง

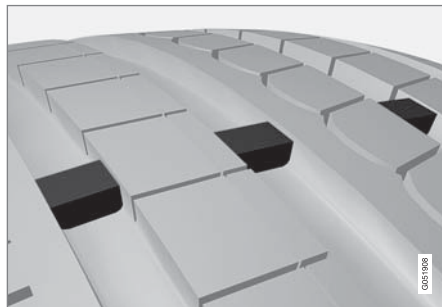

ตัวแสดงการสึกของดอกยางเป็นส่วนที่สูงขึ้นมาเป็นแนวแคบๆ ตามขวางในร่องของดอกยาง ที่ด้านข้างของยาง จะมีตัวอักษร TWI (Tread Wear Indicator) อยู่ เมื่อความลึกของดอกยางลดลงเหลือ 1.6 มม. ดอกยางจะอยู่ในระดับเสมอกับตัวแสดงการสึกของดอกยาง ให้เปลี่ยนเป็นยางใหม่โดยเร็วที่สุด ต้องไม่ลืมว่ายางที่มีความลึกของดอกยางเหลืออยู่น้อยจะมีประสิทธิภาพในการยึดเกาะถนนที่ต่ำมากในขณะที่ฝืนหรือหิมะตก

ข้อมูลที่เกี่ยวข้อง

- ยางรถยนต์ (น. 616)

การตรวจสอบความดันลมยาง

ยางที่มีความดันลมยางที่ถูกต้องจะช่วยเพิ่มความปลอดภัยในการขับขี่, ประหยัดน้ำมันเชื้อเพลิง และยืดอายุใช้งานของยาง

ความดันลมยางจะลดลงเมื่อเวลาผ่านไป ซึ่งเป็นปรากฏการณ์ตามธรรมชาติ นอกจากนี้ ความดันลมยางยังเปลี่ยนแปลงไปตามอุณหภูมิอากาศภายนอกอีกด้วย ความดันลมยางที่ต่ำเกินไปจะทำให้ความสิ้นเปลืองน้ำมันเชื้อเพลิงสูงขึ้น, ลดอายุการใช้งานของยาง และทำให้ลักษณะการขับขี่ของรถด้อยประสิทธิภาพลง นอกจากนี้ การขับรดด้วยยางที่มีความดันลมยางต่ำเกินไปอาจทำให้ยางร้อนจัดและชำรุดเสียหายได้ ความดันลมยางที่มีผลต่อความสะดวกสบายในการเดินทาง, เสี่ยงจากถนน และลักษณะการขับขี่

ความดันลมยางที่แนะนำ



ป้ายความดันยางบนเสาประตูด้านข้างด้านคนขับ (ระหว่างโครงรถและประตูหลัง) แสดงความดันยางสำหรับภาระและเงื่อนไขความเร็วต่างๆ กัน

ประหยัดน้ำมันเชื้อเพลิงมากขึ้นด้วยความดัน ECO สำหรับภาระบรรทุกน้ำหนักน้อย (ผู้โดยสารไม่เกิน 3 คน) โดยใช้ความเร็วไม่เกิน 160 กม./ชม.

(100 ไมล์ต่อชั่วโมง) จะสามารถเลือกความดันแบบ ECO เพื่อให้สามารถประหยัดน้ำมันเชื้อเพลิงได้มากที่สุด อย่างไรก็ตาม ถ้าต้องการให้มีเสียงรบกวนน้อยที่สุดและมีความนุ่มนวลมากที่สุด ขอแนะนำให้ใช้ความดันเพื่อความสะดวกสบายซึ่งมีค่าต่ำกว่าแทน

การตรวจสอบความดันลมยาง

1. ตรวจสอบความดันลมยางทุกเดือน ให้ทำการตรวจสอบในขณะที่ยางเย็น ซึ่งหมายความว่ายางมีอุณหภูมิเท่ากับอุณหภูมิอากาศภายนอก หลังจากขับรถไปได้หลายกิโลเมตร ยางจะร้อนขึ้นและความดันยางจะเพิ่มขึ้น
2. ถ้าจำเป็น ให้เติมลมจนความดันเท่ากับความดันลมยางที่ได้รับการรับรองตามที่ระบุไว้ในป้ายข้อมูลความดันลมยาง

หมายเหตุ

- หลังจากเติมลมยางแล้ว ให้ติดตั้งจุกปิดกันฝุ่นกลับเข้าไปทุกครั้ง เพื่อป้องกันไม่ให้จุกเติมลมชำรุดเสียหายเนื่องจากก้อนหิน, สิ่งสกปรก และอื่นๆ
- ใช้เฉพาะจุกปิดกันฝุ่นพลาสติกเท่านั้น จุกปิดกันฝุ่นแบบโลหะอาจเกิดสนิมและทำให้หมุนคลายออกได้ยาก

ข้อมูลที่เกี่ยวข้อง

- ยางรถยนต์ (น. 616)
- การตรวจสอบความดันลมยางด้วยระบบตรวจสอบยาง* (น. 621)
- เติมลมยางโดยใช้เครื่องอัดอากาศจากชุดซ่อมรอยรั่วฉุกเฉิน (น. 630)
- แรงดันยางรถยนต์ที่อนุญาตไว้ (น. 724)

การตรวจสอบยาง*

การตรวจสอบยาง Indirect Tyre Pressure

Monitoring System (ITPMS) จะทำการเตือนด้วยสัญลักษณ์แสดงบนจอแสดงผลสำหรับคนขับ เมื่อความดันลมยางในยางรถอย่างน้อยหนึ่งเส้นต่ำเกินไป

ถ้าสัญลักษณ์กะพริบในช่วงแรกประมาณ 1 นาที จากนั้นจึงเปลี่ยนเป็นติดสว่างคงที่ แสดงว่าระบบอาจไม่สามารถตรวจจับหรือแจ้งเตือนเกี่ยวกับความดันลมยางต่ำได้

สัญลักษณ์	ความหมาย
	<ul style="list-style-type: none"> สัญลักษณ์จะติดสว่างขึ้นในกรณีที่ความดันลมยางต่ำเกินไป สัญลักษณ์กะพริบเป็นเวลาประมาณหนึ่งนาที จากนั้นจะเปลี่ยนเป็นติดสว่างคงที่ ในกรณีที่มีความผิดปกติเกิดขึ้นในระบบ ITPMS

คำอธิบายระบบ

ITPMS จะวัดความแตกต่างของความเร็วรอบระหว่างล้อต่างๆ ผ่านทางระบบ ABS เพื่อให้สามารถระบุได้ว่าความดันลมยางของล้อทุกล้อถูกต้องหรือไม่ ถ้าความดันลมยางต่ำเกินไป เส้นผ่านศูนย์กลางของยางจะเปลี่ยนไป และส่งผลให้ความเร็วในการหมุนของยางเปลี่ยนไป ด้วยการเปรียบเทียบระหว่างยางแต่ละเส้น ทำให้ระบบสามารถระบุได้ว่ายางอย่างน้อยหนึ่งเส้นมีความดันต่ำเกินไปหรือไม่

เมื่อความดันลมยางต่ำเกินไป สัญลักษณ์แสดงความดันลมยางต่ำจะติดสว่างขึ้นบนจอแสดงผล พร้อมกับมีข้อความแสดงขึ้น โปรดดูในหัวข้อ "ข้อความบนจอแสดงผลสำหรับคนขับ" ที่ด้านล่าง

ข้อมูลทั่วไปเกี่ยวกับระบบตรวจสอบยาง

ในข้อมูลด้านล่างนี้จะเรียกระบบตรวจสอบยางโดยทั่วไปว่า TPMS

ยางในแต่ละล้อ รวมถึงยางอะไหล่* ควรมีการตรวจสอบเดือนละครั้ง เมื่อทำการตรวจสอบ ยางควรมีอุณหภูมิที่เย็น และมีความดันลมยางตามที่แนะนำโดยผู้ผลิตรถที่ระบุอยู่บนสติ๊กเกอร์ความดันลมยาง หรือในตารางความดันลมยาง หากกรณีขนาดของยางแตกต่างจากขนาดที่

แนะนำโดยผู้ผลิต ให้ตรวจสอบระดับความดันลมยางที่ถูกต้องสำหรับยางเหล่านี้

รถที่มีระบบการตรวจสอบความดันลมยาง (TPMS) ซึ่งจะแสดงขึ้นเมื่อความดันลมยางของล้ออย่างน้อยหนึ่งล้อต่ำเกินไป โดยเป็นคุณสมบัติด้านความปลอดภัยพิเศษเมื่อสัญลักษณ์ตัวแสดงสำหรับความดันลมยางต่ำติดสว่าง ให้หยุดรถ และตรวจสอบยางในทันที และเติมลมให้มีระดับความดันลมยางที่ถูกต้อง

การขับรถขณะที่มีความดันลมยางต่ำอาจทำให้ยางมีความร้อนมากเกินไป ซึ่งอาจเป็นสาเหตุให้ยางแตกได้ ความดันลมยางต่ำยังทำให้สิ้นเปลืองน้ำมันเชื้อเพลิงมากขึ้นและทำให้อายุการใช้งานสั้นลง รวมทั้งอาจมีผลต่อการควบคุมรถและความสามารถในการหยุดรถอีกด้วย โปรดทราบว่า TPMS ไม่ได้นำมาใช้แทนที่การบำรุงรักษาตามปกติ คนขับมีหน้าที่ในการดูแลความดันลมยางให้ถูกต้อง แม้ว่าจะไม่ถึงขีดจำกัดสำหรับความดันลมยางต่ำที่ระบุโดยสัญลักษณ์ตัวแสดงติดสว่าง นอกจากนี้ รถยังมีการติดตั้งตัวแสดงความบกพร่องของระบบ TPMS ซึ่งจะแสดงเมื่อระบบทำงานไม่ถูกต้อง ตัวแสดงความบกพร่องของระบบ TPMS จะรวมเข้ากับสัญลักษณ์แสดงสำหรับความดันลมยางต่ำ เมื่อระบบตรวจพบความบกพร่อง สัญลักษณ์ในจอแสดงผล

สำหรับคนขับจะกะพริบประมาณ 1 นาทีจากนั้นจะติดสว่าง ขั้นตอนนี้จะเกิดขึ้นซ้ำๆ เมื่อสตาร์ทรถจนกว่าจะมีการแก้ไขความบกพร่อง เมื่อสัญญาณติดสว่างอาจมีผลกระทบต่อความสามารถของระบบในการตรวจจับหรือแจ้งเตือนเกี่ยวกับความดันลมยางต่ำ

ข้อบกพร่องของระบบ TPMS อาจเกิดขึ้นจากหลายสาเหตุ เช่น หลังจากการเปลี่ยนเป็นยางอะไหล่ หรือ การเปลี่ยนยางหรือล้อที่ทำให้ TPMS ทำงานไม่ถูกต้อง

ตรวจสอบสัญญาณแสดงสำหรับ TPMS เสมอหลังจากเปลี่ยนยางอย่างน้อยหนึ่งเส้น เพื่อให้แน่ใจว่ายางหรือล้อใหม่ทำงานร่วมกับ TPMS ได้อย่างถูกต้อง

ข้อความบนจอแสดงผลสำหรับคนขับ

ข้อความต่อไปนี้อาจแสดงขึ้นเมื่อสัญญาณไฟแสดงติดสว่างขึ้น:

- Tyre pressure low Check tyres, calibrate after fill
- Tyre pressure system Temporarily unavailable
- Tyre pressure system Service required.

ถ้าระบบไม่สามารถระบุได้ว่ายางเส้นใดมีความดันลมยางต่ำ จะระบุว่าเป็นยางทั้งสี่เส้นบนจอแสดงผลส่วนกลาง

สิ่งที่ต้องระลึกอยู่เสมอ

- หลังจากการเปลี่ยนล้อหรือการปรับความดันลมยาง จะต้องปรับเทียบระบบเสมอ โปรดดูความดันลมยางที่วอลโว่แนะนำให้ใช้จากป้ายความดันลมยางบนเสาประตูด้านคนขับ
- ระบบไม่เปลี่ยนการบำรุงรักษายางปกติ
- ไม่มีตัวเลือกสำหรับการยกเลิกการทำงานของ ITPMS

ข้อมูลที่เกี่ยวข้อง

- ยางรถยนต์ (น. 616)
- การตรวจสอบความดันลมยางด้วยระบบตรวจสอบยาง* (น. 621)
- การปรับเทียบการตรวจสอบยาง* (น. 624)
- การแก้ไขความดันลมยางต่ำโดยใช้ระบบตรวจสอบยาง* (น. 623)

การตรวจสอบความดันลมยางด้วยระบบตรวจสอบยาง*

ระบบตรวจสอบยาง Indirect Tyre Pressure Monitoring System (ITPMS) ทำให้ท่านสามารถดูสถานะความดันลมยางบนจอแสดงผลส่วนกลางได้

การตรวจสอบสถานะ

1. เปิดแอป Car status ในมุมมองแอป



2. แตะที่ Status เพื่อแสดงสถานะของยาง



การแสดงสถานะ

ภาพกราฟิกจะแสดงสถานะของยางแต่ละเส้น



มุมมองสถานะ²

ยางสีเขียว:

- ความดันลมยางสูงกว่าค่าขีดจำกัดสำหรับการเตือน

ยางสีเหลือง:

- ความดันลมยางต่ำเกินไป หยุดรถและตรวจสอบ/แก้ไขความดันลมยางโดยเร็วที่สุดเท่าที่จะสามารถทำได้ ปรับเทียบ ITPMS หลังจากปรับความดันลมยางแล้ว

ยางทุกเส้นเป็นสีเหลือง:

- ความดันลมยางของยางอย่างน้อยสองเส้นต่ำเกินไป หยุดรถและตรวจสอบ/แก้ไขความดันลมยางโดยเร็วที่สุดเท่าที่จะสามารถทำได้ ปรับเทียบ ITPMS หลังจากปรับความดันลมยางแล้ว

ยางทุกเส้นเป็นสีเทา:

- กำลังดำเนินการปรับเทียบอยู่
- ไม่ทราบสถานะ

อาจจำเป็นต้องขับด้วยความเร็วสูงกว่า 30 กม./ชม. (20 ไมล์ต่อชั่วโมง) เป็นเวลาหลายนาทีก่อนที่ระบบจะเริ่มทำงาน

ยางทุกเส้นเป็นสีเทาและมีข้อความ:

- Tyre pressure system Temporarily unavailable สัญลักษณ์แสดงกะพริบและเปลี่ยนเป็นติดสว่างคงที่หลังจากผ่านไปประมาณ 1 นาที ระบบไม่พร้อมใช้งานอยู่ในขณะนี้ และจะทำงานในเร็ว ๆ นี้
- Tyre pressure system Service required สัญลักษณ์แสดงกะพริบและเปลี่ยนเป็นติดสว่างคงที่หลังจากผ่านไปประมาณ 1 นาที ระบบทำงาน

ไม่ถูกต้อง ติดต่อบริการของวอลโว่ที่ได้รับการแต่งตั้งอย่างเป็นทางการ (แนะนำ)

ข้อมูลที่เกี่ยวข้อง

- การตรวจสอบยาง* (น. 620)
- การปรับเทียบการตรวจสอบยาง* (น. 624)
- การแก้ไขความดันลมยางต่ำโดยใช้ระบบตรวจสอบยาง* (น. 623)
- สถานะของรถยนต์ (น. 644)

² ภาพประกอบจะแสดงในแบบแผนผัง - การจัดรูปแบบอาจแตกต่างออกไปโดยขึ้นอยู่กับรุ่นของรถยนต์ หรือซอฟต์แวร์ที่อัปเดต

การแก้ไขความดันลมยางต่ำโดยใช้ระบบตรวจสอบยาง*

เมื่อระบบตรวจสอบยาง Indirect Tyre Pressure Monitoring System (ITPMS) ทำการเตือน แสดงว่าความดันลมยางของรถอย่างน้อยหนึ่งเส้นต่ำเกินไป



ตรวจสอบและแก้ไขความดันลมยางเมื่อสัญลักษณ์สำหรับ ITPMS ติดสว่างขึ้นพร้อม กับมีข้อความ Tyre pressure low แสดงขึ้น

ปรับเทียบ ITPMS หลังจากปรับความดันลมยางแล้ว

1. ตรวจสอบความดันลมยางของยางทั้งสี่เส้นโดยใช้เกจวัดความดันลมยาง

2. เติมนลมยางจนได้ความดันที่ถูกต้องตามที่ระบุไว้ในรูปลอกความดันลมยางบนเสาประตูด้านคนขับ



3. ปรับเทียบระบบ ITPMS ใหม่ โปรดดูในส่วน "การปรับเทียบการตรวจสอบยาง"
4. ในบางกรณี อาจจำเป็นต้องขับรถเป็นเวลาสองถึงสามนาที่ด้วยความเร็วมากกว่า 30 กม./ชม. (20 ไมล์ต่อชั่วโมง) เพื่อให้สัญลักษณ์ ITPMS ดับลงและข้อความหายไป

โปรดทราบว่าสัญลักษณ์ ITPMS จะไม่ดับลงจนกว่าจะแก้ไขความดันลมยางที่ต่ำ และได้ทำการปรับเทียบใหม่แล้ว

i หมายเหตุ

ในการหลีกเลี่ยงค่าความดันลมยางที่ไม่ถูกต้อง ให้ตรวจสอบความดันลมยางในขณะที่ยางเย็น "ยางเย็น" หมายความว่าอุณหภูมิของยางเท่ากับอุณหภูมิอากาศภายนอก (ประมาณ 3 ชั่วโมงหลังจากขับที่เร็ว) หลังจากขับรถไปเป็นระยะทางสองถึงสาม กิโลเมตร ยางจะร้อนขึ้นและความดันยางจะเพิ่มขึ้น

i หมายเหตุ

- หลังจากเติมนลมยางแล้ว ให้ติดตั้งจุกปิดกันฝุ่นกลับเข้าไปทุกครั้ง เพื่อป้องกันไม่ให้จุกเติมนลมชำรุดเสียหายเนื่องจากก้อนหิน, สิ่งสกปรก และอื่นๆ
- ใช้เฉพาะจุกปิดกันฝุ่นพลาสติกเท่านั้น จุกปิดกันฝุ่นแบบโลหะอาจเกิดสนิมและทำให้หมูนคลายออกได้ยาก





คำเตือน

- ความดันลมยางที่ไม่ถูกต้องอาจทำให้ยางชำรุดซึ่งส่งผลให้คนขับไม่สามารถควบคุมรถได้
- ระบบไม่สามารถระบุล่วงหน้าได้ถึง การชำรุดเสียหายในทันทีทันใดของยาง

ข้อมูลที่เกี่ยวข้อง

- การตรวจสอบยาง* (น. 620)
- การตรวจสอบความดันลมยางด้วยระบบตรวจสอบยาง* (น. 621)
- การเปรียบเทียบการตรวจสอบยาง* (น. 624)
- แรงดันยางรถยนต์ที่อนุญาตไว้ (น. 724)
- เต็มลมยางโดยใช้เครื่องอัดอากาศจากชุดซ่อมรอยรั่วฉุกเฉิน (น. 630)

การเปรียบเทียบการตรวจสอบยาง*

เพื่อให้ Indirect Tyre Pressure Monitoring System (ITPMS) สามารถทำงานได้อย่างถูกต้อง จะต้องมีการกำหนดค่าอ้างอิงสำหรับความดันลมยาง การดำเนินการนี้จะต้องทำทุกครั้งที่มีการเปลี่ยนยางหรือเมื่อมีการเปลี่ยนแปลงความดันลมยาง

ตัวอย่างเช่น เมื่อขับซึ่งโดยมีการบรรทุกสัมภาระหนัก หรือเมื่อใช้ความเร็วสูงกว่า 160 กม./ชม. (100 ไมล์ต่อชั่วโมง) ควรปรับความดันลมยางตามค่าความดันลมยางที่วัดได้ แนะนำให้ใช้ หลังจากนั้น จะต้องปรับเทียบระบบใหม่

1. ดับเครื่องยนต์

2. เต็มลมยางจนได้ความดันที่ต้องการตามที่ระบุไว้ในรูปลดความดันลมยางบนเสาประตูด้านคนขับ



3. สตาร์ทเครื่องยนต์

4. เปิดแอป Car status ในมุมมองแอป



5. แตะที่ Status เพื่อดูการตรวจสอบยาง

i **หมายเหตุ**

รถจะต้องจอดอยู่กับที่เมื่อเริ่มการปรับเทียบ

6. กด Calibrate
7. แตะที่ OK เพื่อยืนยันว่าความดันลมยางในล้อทั้งสี่ล้อได้รับการตรวจสอบและปรับแล้ว
8. ขับรถ

การปรับเทียบจะดำเนินการในขณะที่กำลังขับรถอยู่ การปรับเทียบจะหยุดชั่วคราวถ้ามีการดับเครื่องยนต์ แต่จะทำงานต่อโดยอัตโนมัติเมื่อขับรถต่อไปอีกครั้งหนึ่ง

> เมื่อเก็บรวบรวมข้อมูลได้เพียงพอเพื่อให้ระบบสามารถตรวจสอบความดันลมยางต่ำได้แล้ว รูปบนจอแสดงผลส่วนกลางจะเปลี่ยนจากสีเทาเป็นสีเขียว ระบบไม่มีการยืนยันเพิ่มเติมใดๆ ว่าการปรับเทียบเสร็จสมบูรณ์แล้ว

ถ้าการปรับเทียบล้มเหลว จะมีข้อความแสดงขึ้น : Calibration unsuccessful. Please try again.

i **หมายเหตุ**

โปรดจำไว้เสมอว่า จะต้องทำการปรับเทียบระบบ TPMS ซ้ำทุกครั้งที่เปลี่ยนยาง หรือถ้ามีการปรับความดันลมยาง ค่าอ้างอิงใหม่จะต้องได้รับการบันทึกไว้เพื่อให้ระบบสามารถทำงานได้อย่างถูกต้อง

ข้อมูลที่เกี่ยวข้อง

- การตรวจสอบยาง* (น. 620)
- การตรวจสอบความดันลมยางด้วยระบบตรวจสอบยาง* (น. 621)
- การแก้ไขความดันลมยางต่ำโดยใช้ระบบตรวจสอบยาง* (น. 623)

ชุดซ่อมรอยรั่วฉุกเฉิน

ชุดซ่อมรอยรั่วฉุกเฉิน Temporary Mobility Kit (TMK) ใช้ในการซีลอุดรอยรั่ว รวมถึงการตรวจสอบและปรับความดันลมยาง

ชุดซ่อมรอยรั่วประกอบด้วยเครื่องอัดอากาศและขวดบรรจุสารซีล การอุดรอยรั่วนั้นเป็นการซ่อมชั่วคราวเท่านั้น สารซีลจะสามารถซีลรูรั่วของยางในดอกยางได้อย่างมีประสิทธิภาพ

ชุดซ่อมรอยรั่วจะมีความสามารถจำกัดในกรณียางที่มีรอยรั่วตรงด้านข้างของยางล้อ ห้ามใช้ชุดซ่อมรอยรั่วกับยางที่มีรอยกรีดเป็นทางยาวขนาดใหญ่, รอยแตก หรือความเสียหายในลักษณะเดียวกัน

i **หมายเหตุ**

ชุดอุปกรณ์ซ่อมรูรั่วแบบฉุกเฉินออกแบบมาให้ใช้สำหรับซีลยางที่มีรูรั่วในดอกยางเท่านั้น

i **หมายเหตุ**

ชุดสูบลมสำหรับการซ่อมรูจะแบบฉุกเฉินได้รับการทดสอบและรับรองแล้วจากวอลโว่



ล้อและยาง

ตำแหน่ง

ชุดซ่อมรอยรั่วจะอยู่ในแผงโคมที่อยู่ใต้พื้นในห้องเก็บสัมภาระ

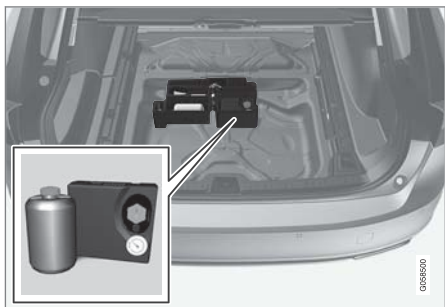

ขวดสารซีล

เปลี่ยนขวดที่มีสารซีลก่อนที่จะเกินวันหมดอายุและหลังจากการใช้งาน กำจัดขวดเก่าในวิธีเดียวกับการกำจัดขยะที่เป็นอันตรายต่อสิ่งแวดล้อม

คำเตือน

ขวดประกอบด้วยเอทานอล 1.2 และกาวยางลาเท็กซ์ธรรมชาติ

- อาจเป็นอันตรายหากกลืนกินเข้าไป
- หากสัมผัสโดนผิวหนังอาจเกิดการแพ้ได้
- หลีกเลี่ยงอย่าให้โดนผิวหนังและดวงตา
- เก็บให้พ้นมือเด็ก

คำเตือน

- ในกรณีที่สารซีลสัมผัสโดนผิวหนัง จะต้องล้างออกในทันทีด้วยสบู่และน้ำเป็นปริมาณมากๆ
- หากสารซีลเข้าตา จะต้องล้างออกโดยทันทีด้วยน้ำยาล้างตาหรือน้ำจำนวนมากๆ ถ้ายังรู้สึกเคืองตาอยู่ ควรรีบไปปรึกษาแพทย์

ข้อมูลที่เกี่ยวข้อง

- การใช้ชุดซ่อมรอยรั่วฉุกเฉิน (น. 626)
- เติมนมยางโดยใช้เครื่องอัดอากาศจากชุดซ่อมรอยรั่วฉุกเฉิน (น. 630)
- ยางรถยนต์ (น. 616)

การใช้ชุดซ่อมรอยรั่วฉุกเฉิน

ชุดซ่อมรั่วด้วยชุดซ่อมรอยรั่วฉุกเฉิน Temporary Mobility Kit (TMK)

ภาพรวม

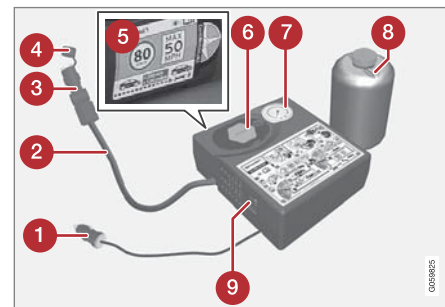

- 1 สายไฟ
- 2 ท่ออ่อนอากาศ
- 3 วาล์วลดความดัน
- 4 ฝาครอบ
- 5 แผ่นป้ายความเร็วสูงสุดที่ยอมให้ใช้ได้
- 6 ที่ยึดขวด (ฟาส์ลัม)
- 7 เกจวัดความดัน
- 8 ถังแก๊ส
- 9 ชุดซ่อม

8 ขวดสารซีล

9 สวิตช์

การเชื่อมต่อ

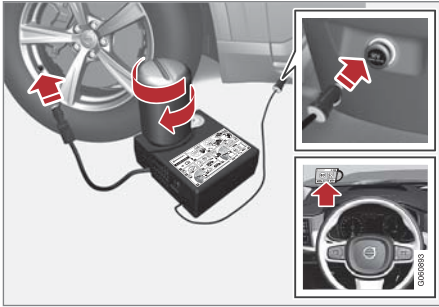

1. ถ้าต้องซีลยางในบริเวณที่มีการจราจร ให้วางป้ายเตือนรูปสามเหลี่ยมบนถนน และเปิดสัญญาณไฟเตือนฉุกเฉิน

ถ้ารอยรั่วเกิดขึ้นจากตะปูหรือสิ่งที่ย้ายคลี่กัน ให้ปล่อยให้สิ่งนั้นติดอยู่กับยางเหมือนเช่นเดิม สิ่งนี้จะช่วยในการอุดรูรั่ว

2. ลอกรูปลอกสำหรับความเร็วสูงสุดที่อนุญาตซึ่งติดอยู่ที่ด้านหน้าของคอมพิวเตอร์ออก ติดไว้ที่ตำแหน่งที่สามารถมองเห็นได้บนกระจกหน้าเพื่อเป็นการเตือนเกี่ยวกับขีดจำกัดความเร็ว หลังจากใช้ชุดอุปกรณ์ซ่อมยางฉุกเฉิน ท่านไม่ควรขับรถเร็วเกิน 80 กม./ชม. (50 ไมล์ต่อชั่วโมง)
3. ตรวจสอบว่าสวิตช์อยู่ในตำแหน่ง 0 และนำสายไฟและท่อลมออกมา
4. คลายฝาปิดสีส้มออกจากเครื่องอัดอากาศ และคลายจุกคอรั๊กออกจากขวด

i หมายเหตุ

ห้ามจิกซีลขวดก่อนใช้งาน ซีลขวดจะฉีกขาดโดยอัตโนมัติเมื่อหมุนขวดเข้า

5. ขึ้นขวดเข้ากับด้านล่างของที่ยึดขวด
 - > ขวดและที่ยึดขวดจะมีสลักยึดป้องกันการคลายตัว เพื่อป้องกันไม่ให้สารซีลรั่วไหล เมื่อขึ้นขวดเข้าไปแล้ว จะไม่สามารถคลายขวดออกจากที่ยึดขวดได้ก็ การถอดขวดออกจะต้องทำที่ศูนย์บริการ วอลโว่ขอแนะนำให้ใช้ศูนย์บริการของวอลโว่ที่ได้รับการแต่งตั้งอย่างเป็นทางการ

⚠ คำเตือน

- ในกรณีที่สารซีลสัมผัสผิวดินผิวหนัง จะต้องล้างออกในทันทีด้วยสบู่และน้ำเป็นปริมาณมากๆ
- หากสารซีลเข้าตา จะต้องล้างออกโดยทันทีด้วยน้ำยาล้างตาหรือน้ำจำนวนมากๆ ถ้ายังรู้สึกเคืองตาอยู่ ควรรีบไปปรึกษาแพทย์

⚠ คำเตือน

ห้ามคลายสกรูที่ขวด เนื่องจากมีตัวยึดแบบกลับทางติดตั้งอยู่เพื่อป้องกันการรั่วไหล

ล้อยและยาง

6. คลายฝาปิดกันฝุ่นของยาง ตรวจสอบว่าได้ขึ้นวาล์วลดความดันบนท่อลมเข้าจนสุดแล้ว แล้วขันข้อต่อวาล์วของท่อลมเข้ากับด้านล่างของเกลียวของวาล์วเติมลมยาง
7. ต่อสายไฟเข้ากับปลั๊กไฟ 12 โวลต์ที่อยู่ใกล้ที่สุดแล้วสตาร์ทรถ

❗ หมายเหตุ

ต้องแน่ใจว่าไม่มีการใช้งานปลั๊กไฟ 12 โวลต์ อีกชุดหนึ่งเมื่อกำลังใช้งานคอมเพรสเซอร์อยู่

⚠ คำเตือน

ห้ามทิ้งเด็กให้อยู่ในรถตามลำพังในขณะที่เครื่องยนต์กำลังทำงาน

8. เปิดเครื่องอัดอากาศโดยการเลื่อนสวิตช์ไปที่ตำแหน่ง I

⚠ คำเตือน

ในขณะที่เครื่องอัดอากาศกำลังทำงาน อย่ายืนอยู่ใกล้ยางรถ หากมีรอยรั่วหรือยางมีระดับไม่เท่ากัน จะต้องปิดเครื่องอัดอากาศในทันที ไม่ควรจะขับรถต่อไปอีก ให้ติดต่อศูนย์บริการยางล้อที่ได้รับการรับรอง

❗ หมายเหตุ

เมื่อชุดสูบลมเริ่มทำงาน ความดันจะเพิ่มเป็น 6 บาร์ จากนั้นจะลดลงหลังจากเวลาผ่านไปประมาณ 30 วินาที

9. เติมลมยางนาน 7 นาที

❗ สำคัญ

จะต้องไม่เปิดใช้คอมเพรสเซอร์เป็นเวลานานกว่า 10 นาที - เสี่ยงต่อการเกิดความร้อนสูงเกิน

10. ปิดเครื่องอัดอากาศเพื่อตรวจสอบความดันบนเกจวัดความดัน ความดันต่ำสุดคือ 1.8 บาร์ และความดันสูงสุดคือ 3.5 บาร์ (ปล่อยลมออกโดยใช้วาล์วลดความดันหากความดันลมยางสูงเกินไป)

⚠ คำเตือน

หากความดันต่ำกว่า 1.8 บาร์ แสดงว่า รูในยางมีขนาดใหญ่เกินไป ไม่ควรจะขับรถต่อไปอีก ให้ติดต่อศูนย์บริการยางล้อที่ได้รับการรับรอง

11. ปิดเครื่องอัดอากาศแล้วปลดสายไฟ
12. คลายท่อลมออกจากวาล์วเติมลมยาง แล้วติดตั้งฝาปิดกันฝุ่นกลับเข้าที่บนยาง
13. ติดตั้งฝาปิดป้องกันลงบนท่อลมเพื่อไม่ให้สารซีลที่เหลืออกจากรูไหลออกมา

14. ขับรถเป็นระยะทางอย่างน้อย 3 กม. ด้วยความเร็วสูงสุด 80 กม./ชม. (50 ไมล์ต่อชั่วโมง) ในทันทีที่สามารถทำได้ เพื่อให้สารซีลทำการซีลยาง

i **หมายเหตุ**
 ในระหว่างการหมุนสองถึงสามรอบแรก ยางจะดันสารซีลออกมาจากรูรั้ว

⚠ คำเตือน
 ตรวจสอบให้แน่ใจว่าไม่มีผู้ใดอยู่ในบริเวณใกล้กับรถ ซึ่งน้ำยาซีลอาจกระเด็นไปโดนได้เมื่อขับออกตัว ระยะห่างอย่างน้อยคือสองเมตร

15. การติดตามผล
 ต่อท่อลมบนวาล์วเติมลมยางแล้วขันข้อต่อวาล์วเข้าที่ด้านล่างของเกลียวของวาล์วเติมลมยาง เครื่องอัดอากาศต้องปิดอยู่

16. อ่านความดันลมยางบนเกจวัดความดัน
- หากความดันต่ำกว่า 1.3 บาร์ แสดงว่าประสิทธิภาพการซีลยางไม่ดีพอ ไม่ควรจะขับรถต่อไปอีก ให้ติดต่อศูนย์บริการยาง
 - ถ้าความดันลมยางสูงกว่า 1.3 บาร์ ท่านควรเติมลมยางให้ได้ความดันตามที่แสดงไว้บนป้ายข้อมูลความดันลมยางที่อยู่บนเสาประตูด้านคนขับ (1 บาร์ = 100 kPa) ปล່อยอากาศออกโดยใช้วาล์วลดความดันหากความดันลมยางสูงเกิน

17. ถ้าจำเป็นต้องเติมลมยาง:
1. ต่อสายไฟเข้ากับปลั๊กไฟ 12 โวลต์ที่อยู่ใกล้ที่สุดแล้วสตาร์ทรถ
 2. เริ่มการทำงานของเครื่องอัดอากาศ และเติมลมยางจนถึงความดันที่ระบุไว้ในป้ายข้อมูลความดันลมยาง
 3. ปิดเครื่องอัดอากาศ

18. ถอดอุปกรณ์ซีลยางออก ติดตั้งฝาปิดป้องกันบนพอลม แล้วพับท่อเก็บไว้ในกล่องวาง TMK ลงในช่องเก็บสัมภาระ

⚠ คำเตือน
 ห้ามคลายสกรูที่ขวด เนื่องจากมีตัวยึดแบบกลับทางติดตั้งอยู่เพื่อป้องกันการรั่วไหล

19. ติดตั้งฝาปิดกันฝุ่นกลับเข้าที่บนยาง

i **หมายเหตุ**

- หลังจากเติมลมยางแล้ว ให้ติดตั้งจุกปิดกันฝุ่นกลับเข้าไปทุกครั้ง เพื่อป้องกันไม่ให้จุกเติมลมชำรุดเสียหายเนื่องจากก้อนหิน, สิ่งสกปรก และอื่นๆ
- ใช้เฉพาะจุกปิดกันฝุ่นพลาสติกเท่านั้น จุกปิดกันฝุ่นแบบโลหะอาจเกิดสนิมและทำให้หมุนคลายออกได้ยาก





❗ หมายเหตุ

ควรเปลี่ยนขดบรจจรัสและท่ออากาศหลังการใช้งาน วอลโว่ขอแนะนำว่าการเปลี่ยนควรกระทำโดยศูนย์บริการของวอลโว่ที่ได้รับการแต่งตั้ง

⚠ คำเตือน

ตรวจสอบลมยางอย่างสม่ำเสมอ

วอลโว่ขอแนะนำให้ขับรถไปยังศูนย์บริการของวอลโว่ที่ได้รับการแต่งตั้งที่ใกล้ที่สุดเพื่อเปลี่ยน/ซ่อมยางที่เสียหาย แจ้งให้ศูนย์บริการทราบว่ายางมีสารซิลอยู่

⚠ คำเตือน

หลังจากใช้ชุดอุปกรณ์ซ่อมยางแบบฉุกเฉิน ท่านไม่ควรขับรถเร็วเกินกว่า 80 กม./ชม. (50 ไมล์ต่อชั่วโมง) วอลโว่ขอแนะนำให้นำรถเข้าไปที่ศูนย์บริการของวอลโว่ที่ได้รับอนุญาตอย่างเป็นทางการ เพื่อตรวจสอบยางที่ผ่านกรซิล (ระยะทางขับสูงสุด 200 กม.) เจ้าหน้าที่ประจำศูนย์บริการจะบอกท่านได้ว่ายางดังกล่าวจำเป็นต้องซ่อมหรือต้องเปลี่ยนใหม่

ข้อมูลที่เกี่ยวข้อง

- ชุดซ่อมรอยรั่วฉุกเฉิน (น. 625)

เติมลมยางโดยใช้เครื่องอัดอากาศจากชุดซ่อมรอยรั่วฉุกเฉิน

ท่านสามารถเติมลมยางชุดเดิมของรถได้โดยใช้เครื่องอัดอากาศในชุดซ่อมรอยรั่วฉุกเฉิน

1. เครื่องอัดอากาศต้องปิดอยู่ ดูให้แน่ใจว่า สวิตช์อยู่ในตำแหน่ง 0 และนำสายไฟและท่ออ่อนอากาศออกมา
2. คลายเกลียวฝักันฝุ่น และขันขันต่อวาล์วของท่ออ่อนอากาศเข้ากับด้านล่างของเกลียววาล์วยางล้อ
3. ต่อสายไฟเข้ากับปลั๊กไฟ 12 โวลต์ชุดใดชุดหนึ่งของรถ แล้วสตาร์ทเครื่องยนต์

⚠ คำเตือน

การสูดดมไอเสียนยนต์อาจเป็นอันตรายถึงแก่ชีวิตได้ ห้ามสตาร์ทเครื่องยนต์ทิ้งไว้ในบริเวณอับหรือไม่มีอากาศถ่ายเทเพียงพอ

⚠ คำเตือน

ห้ามทิ้งเด็กให้อยู่ในรถตามลำพังในขณะที่เครื่องยนต์กำลังทำงาน

- เปิดเครื่องอัดอากาศโดยการเลื่อนสวิตช์ไปที่ตำแหน่ง I

! **สำคัญ**

เสี่ยงต่อความร้อนสูงเกิน ชุดสูบลม (Compressor) ต้องไม่ทำงานนานเกินกว่า 10 นาที

- เติมลมยางให้มีความดันเท่ากับที่ระบุไว้บนป้ายข้อมูลความดันลมยางบนเสาประตูด้านคนขับ (ถ้าความดันลมยางสูงเกินไป ให้ปล่อยอากาศออกโดยใช้วาล์วลดความดัน)



- ปิดเครื่องอัดอากาศ ปลดท่ออ่อนอากาศและสายไฟ
- ใส่ฝากันฝุ่นกลับเข้าที่

ข้อมูลที่เกี่ยวข้อง

- ชุดซ่อมรอยรั่วฉุกเฉิน (น. 625)
- แรงดันยางรถยนต์ที่อนุญาตไว้ (น. 724)

เมื่อเปลี่ยนล้อ

ล้อรถสามารถเปลี่ยนได้ เช่น เปลี่ยนเป็นล้อสำหรับฤดูหนาวหรือล้ออะไหล่

ปฏิบัติตามคำแนะนำที่เกี่ยวข้องสำหรับการถอดและติดตั้งล้อ

เมื่อเปลี่ยนเป็นยางขนาดอื่น

ตรวจสอบว่าขนาดยางเป็นขนาดที่ได้รับการรับรองให้ใช้ได้กับรถ

ติดต่อศูนย์บริการของวอลโว่ที่ได้รับการแต่งตั้งอย่างเป็นทางการเพื่ออัปเดตซอฟต์แวร์ทุกครั้งที่เปลี่ยนขนาดยาง ท่านอาจจำเป็นต้องดาวน์โหลดซอฟต์แวร์ทั้งเมื่อเปลี่ยนยางเป็นขนาดเล็กลงหรือใหญ่ขึ้น และเมื่อเปลี่ยนระหว่างล้อฤดูร้อนกับล้อฤดูหนาว

ข้อมูลที่เกี่ยวข้อง

- การถอดล้อ (น. 632)
- การติดตั้งล้อ (น. 634)
- ชุดเครื่องมือ (น. 637)
- ล้อสำหรับฤดูหนาว (น. 636)
- ล้ออะไหล่* (น. 635)
- โบลท์ล้อ (น. 635)

การถอดล้อ

คำแนะนำสำหรับการถอดล้อเมื่อเปลี่ยนล้อ

1. ถ้าต้องทำการเปลี่ยนยางในบริเวณที่มีการจราจร ให้วางป้ายเตือนรูปตามเหลี่ยมบนถนน และเปิดสัญญาณไฟเตือนฉุกเฉิน
2. ไล่เบรกจอดรถและเข้าเกียร์ P หรือถ้าเป็นรถที่ใช้กระตุกเกียร์ธรรมดา ให้เข้าเกียร์หนึ่ง

สำหรับรถที่มี Leveling Control*: ถ้ารถมีระบบกันสะเทือนด้วยอากาศติดตั้งอยู่ จะต้องยกเลิกการทำงานของระบบนี้ก่อนที่จะยกรถขึ้นโดยใช้แม่แรง* ยกเลิกการทำงานของฟังก์ชันผ่านทางมุมมองระดับบนสุดของจอแสดงผลส่วนกลาง โดยการกด Settings → My Car → Suspension แล้วเลือก Disable Leveling Control

คำเตือน

ตรวจสอบว่าแม่แรงไม่เสียหาย และเกลียวถูกหล่อลื่นอย่างทั่วถึง และปราศจากสิ่งสกปรก

3. นำแม่แรง*, ประแจขันล้อ* และและเครื่องมือถอดฝาปิดพลาสติกของโบลท์ล้อที่อยู่ในแผงไฟออกมา



เครื่องมือสำหรับการถอดฝาปิดพลาสติกบนโบลท์ล้อ

หมายเหตุ

แม่แรงยกรถโดยทั่วไปได้รับการออกแบบมาให้ใช้งานเป็นครั้งคราวในระยะเวลาสั้นๆ เท่านั้น เช่น การเปลี่ยนยางเมื่อมีรอยรั่ว, การเปลี่ยนเป็นยางฤดูหนาว/ฤดูร้อน เป็นต้น และจะต้องใช้เฉพาะแม่แรงสำหรับรถรุ่นนั้นๆ เท่านั้นในการยกรถ ถ้าต้องการยกรถบ่อยครั้งหรือเป็นเวลานานเกินกว่าที่จำเป็นต้องใช้ในการเปลี่ยนยาง ให้ใช้แม่แรงสำหรับอุโมงค์มรด (Garage jack) ที่ได้แนะนำไว้ในตัวอย่างนี้ ให้ปฏิบัติตามคำแนะนำในการใช้งานที่มาพร้อมกับอุปกรณ์

4. วางไม้รองไว้หน้าและหลังล้อรถที่ยังอยู่ติดกับพื้น เช่น ให้ใช้ท่อนไม้หน้าๆ หรือก้อนหินขนาดใหญ่

5. ใช้ประแจขันล้อ* ขันหูลากพ่วงเข้าไปจนสุด

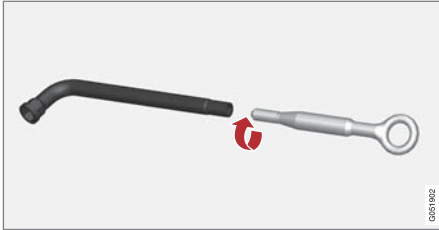

! **สำคัญ**

ต้องขันห่วงสำหรับพ่วงลากเข้าไปประแจขันโบลท์ล้อจนสุด

6. ถอดฝาปิดพลาสติกออกจากโบลท์ล้อโดยใช้เครื่องมือโดยเฉพาะสำหรับการทำงานนี้

7. คลายน็อตล้อออก 1/2 - 1 รอบในทิศทางทวนเข็มนาฬิกาโดยใช้ประแจขันล้อ*

! **คำเตือน**

ห้ามวางสิ่งของใดๆ ระหว่างพื้นและแม่แรง หรือระหว่างจุดขึ้นแม่แรงและแม่แรง

! **สำคัญ**

พื้นดินจะต้องแน่น ราบเรียบและอยู่ในระดับเดียวกัน

8. เมื่อยกรถขึ้น สิ่งสำคัญก็คือจะต้องขึ้นแม่แรง* หรือแขนยกในจุดที่กำหนดไว้ที่อยู่ใต้ท้องรถ เครื่องหมายรูปสามเหลี่ยมในฝาปิดพลาสติกจะระบุตำแหน่งของจุดการยก/การใช้แม่แรง แต่ละด้านของรถจะมีตำแหน่งการใช้แม่แรง 2 จุด มีช่องสำหรับแม่แรงในแต่ละจุด

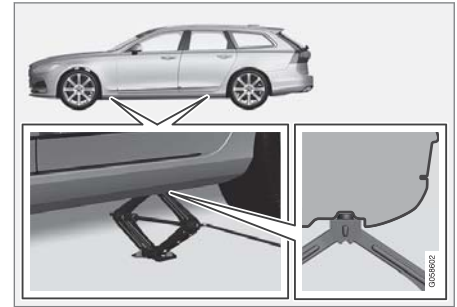

ยกแม่แรง* ขึ้นจนกระทั่งแม่แรงสัมผัสกับจุดยกแม่แรงของรถ ตรวจสอบว่าส่วนหัวของแม่แรงได้เข้าตำแหน่งในจุดยกแม่แรงอย่างถูกต้อง โดยตัวกันกระแทกที่ตรงกลางของส่วนหัวแม่แรงอยู่ในรูที่จุดยกแม่แรง และฐานของแม่แรงอยู่ในแนวตั้งได้จุดยกแม่แรงพอดี ต้องแน่ใจว่าได้หมุนแม่แรงโดยให้มือหมุนอยู่ห่างจากด้านข้างของรถมากที่สุดเท่าที่จะทำได้ เมื่อแขนของแม่แรงอยู่ในแนวตั้งจากกับทิศทางของรถ





คำเตือน

ห้ามคลานเข้าไปใต้ท้องรถที่ถูกยกขึ้นไว้ด้วยแม่แรง
ผู้โดยสารต้องออกจากรถก่อนที่จะใช้แม่แรงยกรถขึ้น
ถ้าจำเป็นต้องเปลี่ยนล้อในสภาพแวดล้อมที่มีการ
จราจร ผู้โดยสารจะต้องยืนอยู่ในที่ปลอดภัย

9. ยกรถขึ้นจนกระทั่งล้อเป็นอิสระจากพื้น ถอดสลัก
เกลียวล้อและยกล้อออก

ข้อมูลที่เกี่ยวข้อง

- เมื่อเปลี่ยนล้อ (น. 631)
- ยกรถขึ้น (น. 652)
- การติดตั้งล้อ (น. 634)
- ชุดเครื่องมือ (น. 637)

การติดตั้งล้อ

คำแนะนำสำหรับการใส่ล้อเมื่อเปลี่ยนล้อ

คำเตือน

ห้ามคลานเข้าไปใต้ท้องรถที่ถูกยกขึ้นไว้ด้วยแม่แรง
ผู้โดยสารต้องออกจากรถก่อนที่จะใช้แม่แรงยกรถขึ้น
ถ้าจำเป็นต้องเปลี่ยนล้อในสภาพแวดล้อมที่มีการ
จราจร ผู้โดยสารจะต้องยืนอยู่ในที่ปลอดภัย

1. ทำความสะอาดพื้นผิวหน้าสัมผัสระหว่างล้อกับดุมล้อ
2. ใส่ล้อ ชนสลักเกลียวล้อทั้งหมด

ห้ามใช้สารหล่อลื่นบนเกลียวของโบลท์ล้อ

3. ลดระดับรถลงจนไม่สามารถหมุนล้อได้

4. ชนสลักเกลียวล้อตามแนวกากบาท ที่สำคัญคือต้อง
ชนสลักเกลียวล้อให้แน่นอย่างถูกต้อง ชนให้ได้แรง
บิด 140 นิวตันเมตร ตรวจสอบแรงบิดโดยใช้ประแจ
ปอนด์



5. ใช้ฝาปิดพลาสติกกักกลับไปบนโบลท์ล้อ

i **หมายเหตุ**

- หลังจากเติมลมยางแล้ว ให้ติดตั้งจุกปิดกันฝุ่นกลับเข้าไปทุกครั้ง เพื่อป้องกันไม่ให้จุกเติมลมชำรุดเสียหายเนื่องจากก้อนหิน, สิ่งสกปรก และอื่นๆ
- ใช้เฉพาะจุกปิดกันฝุ่นพลาสติกเท่านั้น จุกปิดกันฝุ่นแบบโลหะอาจเกิดสนิมและทำให้หมูนคลายออกได้ยาก

ข้อมูลที่เกี่ยวข้อง

- การถอดล้อ (น. 632)
- เมื่อเปลี่ยนล้อ (น. 631)
- ล้ออะไหล่* (น. 635)

โบลท์ล้อ

โบลท์ล้อใช้ในการยึดล้อเข้ากับดุมล้อ

! สำคัญ

จะต้องขันน็อตล้อโดยใช้แรงบิด 140 นิวตันเมตร การขันแน่นเกินไปหรือหลวมเกินไปอาจทำให้น็อตและโบลท์ชำรุดเสียหายได้

ใช้แต่กะทะล้อที่ได้รับการทดสอบและรับรองจากวอลโว่ และเป็นอุปกรณ์เสริมของแท้ของวอลโว่เท่านั้น

ตรวจสอบแรงบิดของโบลท์ล้อโดยใช้ประแจปอนด์

ห้าม ใช้สารหล่อลื่นบนเกลียวของโบลท์ล้อ

โบลท์ล้อแบบล็อกได้*

ในแผงโฝมใต้พื้นห้องเก็บสัมภาระจะมีพื้นที่สำหรับเก็บปลดออกของโบลท์ล้อแบบล็อกได้

ข้อมูลที่เกี่ยวข้อง

- เมื่อเปลี่ยนล้อ (น. 631)

ล้ออะไหล่*

ล้ออะไหล่ชนิด Temporary spare สามารถนำมาใช้แทนล้อปกติที่รั่วได้ชั่วคราว

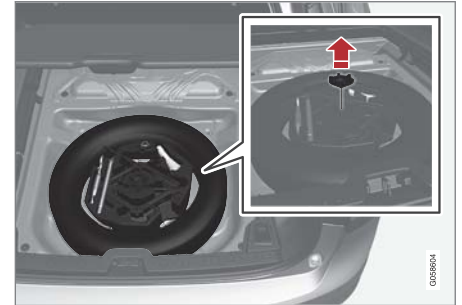

ภาพประกอบเป็นเพียงภาพคร่าวๆ เท่านั้น - รูปร่างของแผงโฝมในรถแต่ละรุ่นอาจแตกต่างกันออกไป

ล้ออะไหล่อยู่ในอ่างล้ออะไหล่โดยที่ด้านนอกหันลง สลักเกลียวตัวเดียวกันนี้จะโผล่ออกมาเพื่อยึดล้ออะไหล่และกลองโฝมไว้ แผงโฝมจะมีเครื่องมือทั้งหมดสำหรับการเปลี่ยนล้อ โปรดดูในส่วน "ชุดเครื่องมือ"

การใช้ล้ออะไหล่อาจส่งผลต่อลักษณะของการขับขี่ แต่จะต้องเปลี่ยนจากล้ออะไหล่เป็นล้อปกติในทันทีที่สามารถทำได้



ล้อและยาง

◀◀ ล้ออะไหล่จะมีขนาดเล็กกว่าล้อปกติ ซึ่งจะมีผลต่อระยะห่างจากพื้นของรถ ให้ความสนใจเป็นพิเศษเมื่ออยู่ใกล้ขอบถนนที่สูง และห้ามล้างรถด้วยเครื่องล้างรถ

- ปฏิบัติตามความดันลมยางสำหรับล้ออะไหล่ที่บริษัทผู้ผลิตแนะนำ
- ระบบจะสามารถตัดการเชื่อมต่อกับเพลาลงได้สำหรับรถที่มีระบบขับเคลื่อนทุกล้อ
- ถ้าติดตั้งล้ออะไหล่บนเพลาน้ำ ท่านจะไม่สามารถใช้โซ่ฟันล้อสำหรับพื้นที่หิมะในเวลาเดียวกันได้
- ล้ออะไหล่ไม่สามารถซ่อมแซมได้

! สำคัญ

- เมื่อติดตั้งล้ออะไหล่ ห้ามขับรถด้วยความเร็วเกินกว่า 80 กม./ชม. (50 ไมล์ต่อชั่วโมง)
- ห้ามขับขีรถยนต์โดยติดตั้งล้อ "อะไหล่ชั่วคราว" มากกว่าหนึ่งล้อ

การนำล้ออะไหล่ออกมา

1. พับพื้นห้องเก็บสัมภาระขึ้น จากข้างหลังไปข้างหน้า
2. ถอดสลักเกลียวยึด
3. ยกกล่องโคมพร้อมด้วยเครื่องมือต่างๆ ออกมา

4. ยกล้ออะไหล่ออกมา

การเก็บยางที่มีรอยร้าว

1. วางเครื่องมือกลับเข้าที่ในแผงโคม และยกแผงโคมกลับเข้าที่ในรถ
2. ชั้นสกรูของแผงโคมเข้าที่โดยใช้สกรูยึดแล้วพับพื้นห้องเก็บสัมภาระลง
3. วางยางที่มีรอยร้าวไว้ในห้องเก็บสัมภาระ

ข้อมูลที่เกี่ยวข้อง

- การถอดล้อ (น. 632)
- การติดตั้งล้อ (น. 634)
- ชุดเครื่องมือ (น. 637)
- แม่แรง* (น. 639)

ล้อสำหรับฤดูหนาว

ล้อสำหรับฤดูหนาวได้รับการปรับให้เหมาะสมกับสภาพถนนในฤดูหนาว

วอลโว่ขอแนะนำให้ใช้ยางสำหรับฤดูหนาวที่มีขนาดตามที่กำหนด ขนาดยางจะขึ้นอยู่กับชนิดเครื่องยนต์ เมื่อขับรถโดยใช้ยางสำหรับฤดูหนาว ท่านจะต้องใช้ยางประเภทที่ถูกต้องกับล้อทั้งสี่ล้อ

i หมายเหตุ

ติดต่อตัวแทนจำหน่ายของวอลโว่เพื่อขอคำแนะนำเกี่ยวกับกระทะล้อและชนิดของยางที่เหมาะสมที่สุด

เคล็ดลับสำหรับการเปลี่ยนยางสำหรับฤดูหนาว

เมื่อเปลี่ยนล้อสำหรับฤดูร้อนและฤดูหนาว ควรจะทำการเครื่องหมายที่ล้อด้วยว่าล้อนั้นติดตั้งที่ด้านใดของรถ เช่น L สำหรับด้านซ้าย และ R สำหรับด้านขวา เป็นต้น

ยางแบบมีปุ่ม

ควรขับรถด้วยยางแบบมีปุ่มสำหรับฤดูหนาว ให้ยางวิ่งจนลึกเข้าที่อย่างนุ่มนวลเป็นระยะทาง 500–1,000 กม. เพื่อให้ปุ่มอยู่เข้าที่อย่างเหมาะสมบนยาง วิธีดังกล่าวจะช่วยให้ยางและโดยเฉพาะปุ่มมีอายุการใช้งานนานขึ้น

❗ **หมายเหตุ**

ข้อกำหนดทางกฎหมายเกี่ยวกับการใช้งานยางแบบ มีสติกเกิ้ลยางจะแตกต่างกันไปตามแต่ละประเทศ

ความลึกของดอกยาง

สภาพถนนที่มีน้ำแข็ง หิมะที่ละลายเป็นโคลนปกคลุมอยู่ และที่อุณหภูมิต่ำ จะต้องใช้ยางที่มีประสิทธิภาพ มากกว่ายางที่ใช้ในฤดูร้อน ดังนั้นวอลโว่จึงไม่แนะนำให้ ขับขี่โดยใช้ยางสำหรับฤดูหนาวที่มีความลึกของดอกยาง ต่ำกว่า 4 มม.

โซ่พันทล้อสำหรับพื้นที่หิมะ

วอลโว่ไม่แนะนำให้ใช้โซ่พันทล้อสำหรับหิมะกับล้อที่มี ขนาดเกินกว่า 18 นิ้ว

คำแนะนำในการติดตั้งจะมาพร้อมกับโซ่พันทล้อสำหรับ หิมะของวอลโว่

โซ่พันทล้อสำหรับพื้นที่หิมะสามารถใช้ได้เฉพาะที่ล้อหน้า (ซึ่งรวมถึงรถขับเคลื่อนทุกล้อด้วย) ห้ามขับรดด้วย ความเร็วสูงเกิน 50 กม./ชม. (30 ไมล์ต่อชั่วโมง) ในขณะที่ ใช้โซ่พันทล้อ หลีกเลี่ยงการขับขึ้นบนพื้นถนนที่ไม่มีหิมะ เนื่องจากจะทำให้ทั้งยางและโซ่พันทล้อสำหรับหิมะ สึกหรือ

⚠ **คำเตือน**

ให้ใช้โซ่พันทล้อของแท้ของวอลโว่หรือที่คล้ายคลึงกัน ซึ่งออกแบบสำหรับรุ่นรถ ขนาดยาง และขนาด กะทะล้อ อนุญาตให้ใช้ได้เฉพาะโซ่พันทล้อแบบด้าน เดียวเท่านั้น

ในกรณีที่ไม่แน่ใจเกี่ยวกับโซ่พันทล้อที่ใช้ วอลโว่ขอ แนะนำให้ติดต่อศูนย์บริการของวอลโว่ที่ได้รับ อนุญาตอย่างเป็นทางการ การใช้โซ่พันทล้อที่ไม่ถูก ต้องอาจทำให้เกิดความเสียหายร้ายแรงกับรถ และ ส่งผลให้เกิดอุบัติเหตุได้

ข้อมูลที่เกี่ยวข้อง

- เมื่อเปลี่ยนล้อ (น. 631)

ชุดเครื่องมือ

เครื่องมือที่อาจเป็นประโยชน์ในระหว่างการลากรถ, การเปลี่ยนล้อ หรือสถานการณ์อื่นๆ ที่คล้ายคลึง กันจะอยู่ในห้องเก็บสัมภาระของรถ



แทงโหมได้พื้นห้องเก็บสัมภาระจะมีหูลากพ่วงของรถ, ชุดซ่อมรอยรั่ว, เครื่องมือสำหรับการถอดฝาปิดพลาสติก ออกจากโบลท์ล้อ และชอคเก็ตสำหรับโบลท์ล้อแบบล็อก ได้

ถ้ำรถมียางอะไหล่* ติดตั้งอยู่ ก็จะมีแม่แรง* และประแจ ชั้นล้อ* พร้อมด้วยแพ็คเกจ* ซึ่งประกอบด้วย ฤงมือแบบใช้แล้วทิ้งและฤงใส่ยางที่ร้ว รวมอยู่ด้วย



◀◀ ข้อมูลที่เกี่ยวข้อง

- เมื่อเปลี่ยนล้อ (น. 631)
- แม่แรง* (น. 639)
- ป้ายเตือนรูปสามเหลี่ยม (น. 638)
- อุปกรณ์ปฐมพยาบาล (น. 640)

ป้ายเตือนรูปสามเหลี่ยม

ใช้ป้ายเตือนรูปสามเหลี่ยมในการเตือนผู้ใช้รถใช้ถนนรายอื่นๆ ถ้ารถจอดอยู่กับที่ในการจราจร

นอกจากนี้ยังเปิดใช้ไฟกะพริบการเตือนฉุกเฉิน

พื้นที่จัดเก็บ

ป้ายเตือนรูปสามเหลี่ยมจะอยู่ใต้แผงปิดที่ด้านในของประตูท้าย

การพับป้ายเตือนรูปสามเหลี่ยม

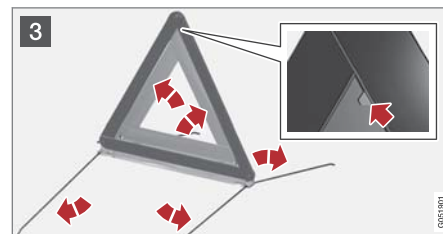
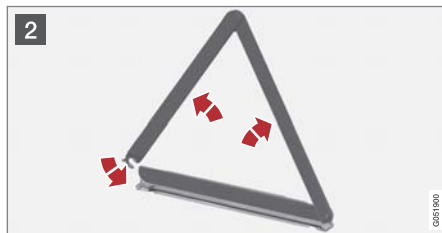
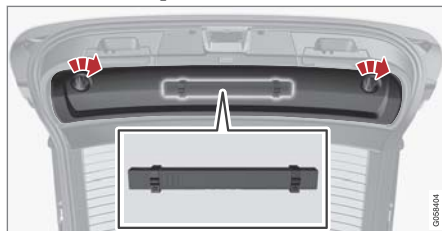

- 1 ปลดแผงปิดที่ด้านในของประตูท้ายออก โดยขั้นแรกให้หมุนหัวจับสองตัวไปหนึ่งในสี่รอบ แล้วปลดขอเกี่ยวของแผงปิดออก วางแผงปิดไว้ด้านหนึ่ง เปิดสลักล็อคแล้วถอดกล่องออก
- 2 ถอดป้ายสามเหลี่ยมออกจากปลอกหุ้ม จากนั้นคลี่ป้ายสามเหลี่ยม และพับปลายเข้าหากัน
- 3 กางขาตั้งของป้ายเตือนรูปสามเหลี่ยมออก

ปฏิบัติตามข้อบังคับในการใช้ป้ายเตือนรูปสามเหลี่ยม วางป้ายเตือนรูปสามเหลี่ยมไว้ในตำแหน่งที่เหมาะสม โดยคำนึงถึงสภาพการจราจร

ตรวจสอบให้แน่ใจว่า ป้ายเตือนรูปสามเหลี่ยมและปลอกหุ้มถูกยึดอย่างถูกต้องในพื้นที่จัดเก็บ และดันสลักกลับเข้าที่หลังจากใช้งาน

ข้อมูลที่เกี่ยวข้อง

- ชุดเครื่องมือ (น. 637)
- ไฟกะพริบฉุกเฉิน (น. 211)

แม่แรง*

ใช้แม่แรงในการยกรถขึ้นเมื่อเปลี่ยนยาง

ใช้เฉพาะแม่แรงที่ให้มาพร้อมกับรถเท่านั้นเมื่อใส่ล้ออะไหล่ หรือเมื่อเปลี่ยนระหว่างล้อฤดูร้อนกับล้อฤดูหนาว จะต้องหลอ่ลื่นเกลียวแม่แรงไว้อย่างต้อยอยู่เสมอ

! **สำคัญ**

จะต้องเก็บเครื่องมือและแม่แรง* ในตำแหน่งที่กำหนดในห้องเก็บสัมภาระของรถเมื่อไม่ใช้งาน

จะต้องขันแม่แรงพร้อมกันให้ได้ตำแหน่งที่ถูกต้องเพื่อให้มีที่ว่างพอ

i **หมายเหตุ**

แม่แรงยกโดยทั่วไปได้รับการออกแบบมาให้ใช้งานเป็นครั้งคราวในระยะเวลาสั้นๆ เท่านั้น เช่น การเปลี่ยนยางเมื่อมีรอยร้าว, การเปลี่ยนเป็นยางฤดูหนาว/ฤดูร้อน เป็นต้น และจะต้องใช้เฉพาะแม่แรงสำหรับรถรุ่นนั้นๆ เท่านั้นในการยกรถ ถ้าต้องการยกรถบ่อยครั้งหรือเป็นเวลานานเกินกว่าที่จำเป็นต้องใช้ในการเปลี่ยนยาง ให้ใช้แม่แรงสำหรับอุ้มรถ (Garage jack) ที่ได้แนะนำไว้ ในตัวอย่างนี้ ให้ปฏิบัติตามคำแนะนำในการใช้งานที่มาพร้อมกับอุปกรณ์

สำหรับรถที่มีระบบควบคุมระดับ* เท่านั้น
ถ้ารถติดตั้งระบบกันสะเทือนด้วยอากาศ จะต้องยกเลิกการทำงานระบบนี้ก่อนที่จะยกรถขึ้นด้วยแม่แรง

ปิดการทำงานของฟังก์ชันผ่านทางจอแสดงผลส่วนกลาง :

1. กด Settings ในมุมมองระดับบนสุด
2. กด My Car → Suspension
3. เลือก Disable Leveling Control



◀◀ ข้อมูลที่เกี่ยวข้อง

- ชุดเครื่องมือ (น. 637)
- ยกรถขึ้น (น. 652)

อุปกรณ์ปฐมพยาบาล

กล่องปฐมพยาบาลจะมีอุปกรณ์ปฐมพยาบาลต่างๆ

เก็บชุดอุปกรณ์ปฐมพยาบาลไว้ในช่องเก็บทางด้านขวาของห้องเก็บสัมภาระ

ข้อมูลที่เกี่ยวข้อง

- ชุดเครื่องมือ (น. 637)

การออกแบบขนาดของกระทะล้อ

ขนาดของล้อและกระทะล้อได้รับการออกแบบไว้ตามตัวอย่างในตารางด้านล่างนี้

ชื่อแบบของกระทะล้อทั้งหมดจะแสดงขนาดของกระทะล้อ เช่น 8.5Jx19x47.5

8.5	ความกว้างของกระทะล้อมีหน่วยเป็นนิ้ว
J	ลักษณะของขอบกระทะล้อ
19	เส้นผ่านศูนย์กลางกระทะล้อมีหน่วยเป็นนิ้ว
47.5	ค่าออฟเซตมีหน่วยเป็น มม. (ระยะจากศูนย์กลางล้อไปยังพื้นผิวสัมผัสของล้อกับดุมล้อ)

รถได้รับการรับรองสำหรับรถทั้งคันด้วยชุดกระทะล้อและยางแบบใดแบบหนึ่ง

ข้อมูลที่เกี่ยวข้อง

- ยางรถยนต์ (น. 616)
- การออกแบบขนาดของยาง (น. 641)

การออกแบบขนาดของยาง

การกำหนดขนาดยาง, ดัชนีน้ำหนักบรรทุก และ คลาสความเร็ว

รถได้รับการรับรองสำหรับรถทั้งคันด้วยชุดกระทะล้อและยางแบบใดแบบหนึ่ง

การกำหนดขนาดของยาง

ชื่อแบบของยางทุกเส้นจะแสดงขนาดของยางไว้ เช่น 255/40 R19 100 W

255	ความกว้างของยาง (มม.)
40	อัตราส่วนระหว่างความสูงและความกว้างของหน้ายาง (%)
R	ยางเรเดียล
19	เส้นผ่านศูนย์กลางกระทะล้อมีหน่วยเป็นนิ้ว
100	รหัสสำหรับโหลดยางสูงสุดที่ยอมให้ใช้ได้, ดัชนีโหลดยาง (LI)
W	พิกัดความเร็วสำหรับความเร็วสูงสุดที่อนุญาตหรือพิกัดความเร็ว (SS) (ในกรณีนี้คือ 270 กม./ชม. (168 ไมล์ต่อชั่วโมง))

ดัชนีโหลด

ยางล้อแต่ละเส้นมีความสามารถในการบรรทุกสัมภาระระดับหนึ่ง เรียกว่า ดัชนีโหลด (LI) น้ำหนักของรถเป็นตัวกำหนดความสามารถในการบรรทุกสัมภาระของยางล้อ ดัชนีน้ำหนักบรรทุกต่ำสุดที่อนุญาตจะระบุไว้ในตาราง ดัชนีน้ำหนักบรรทุก

พิกัดความเร็ว

ยางแต่ละเส้นสามารถทนความเร็วสูงสุดได้ระดับหนึ่ง พิกัดความเร็วของยาง SS (Speed Symbol) ต้องสัมพันธ์กับความเร็วสูงสุดของรถเป็นอย่างน้อย ตารางด้านล่างนี้จะแสดงความเร็วสูงสุดที่อนุญาตสำหรับพิกัดความเร็ว (SS) แต่ละค่า ข้อกำหนดนี้จะมีข้อยกเว้นอยู่หนึ่งข้อก็คือ ยางสำหรับฤดูหนาว³ ซึ่งอาจต้องใช้พิกัดความเร็วที่ต่ำกว่า ถ้าเลือกใช้ยางแบบนี้ ห้ามขับที่รถยนต์ด้วยความเร็วสูงกว่าพิกัดความเร็วของยาง (เช่น คลาส Q สามารถขับที่ได้ด้วยความเร็วสูงสุดไม่เกิน 160 กม./ชม. (100 ไมล์ต่อชั่วโมง) ความเร็วสูงสุดที่รถสามารถวิ่งได้ขึ้นอยู่กับสภาพถนน ไม่ใช่พิกัดความเร็วของยาง

i หมายเหตุ
ความเร็วสูงสุดที่กำหนดจะระบุไว้ในตาราง

Q	160 กม./ชม. (100 ไมล์ต่อชั่วโมง) (เฉพาะยางสำหรับฤดูหนาวเท่านั้น)
T	190 กม./ชม. (118 ไมล์ต่อชั่วโมง)
H	210 กม./ชม. (130 ไมล์ต่อชั่วโมง)
V	240 กม./ชม. (149 ไมล์ต่อชั่วโมง)
W	270 กม./ชม. (168 ไมล์ต่อชั่วโมง)
Y	300 กม./ชม. (186 ไมล์ต่อชั่วโมง)

คำเตือน

ดัชนีน้ำหนักบรรทุก (LI) และพิกัดความเร็ว (SS) ต่ำสุดที่อนุญาตสำหรับยางของรุ่นเครื่องยนต์ที่เกี่ยวข้องแต่ละรุ่นจะแสดงอยู่ในเอกสารการจดทะเบียนรถ ถ้าใช้ยางที่มีดัชนีน้ำหนักบรรทุกหรือพิกัดความเร็วต่ำเกินไป ยางรถอาจร้อนเกินไปและได้รับความเสียหายได้

³ ทั้งที่มีและที่ไม่มีสตั๊ดโลหะ



ล้อและยาง

◀◀ ข้อมูลที่เกี่ยวข้อง

- ยางรถยนต์ (น. 616)
- การออกแบบขนาดของกระทะล้อ (น. 640)
- แรงดันยางรถยนต์ที่อนุญาตไว้ (น. 724)

การบริการและการซ่อมบำรุง

โปรแกรมการให้บริการของวอลโว่

เพื่อให้รถยนต์มีความปลอดภัยและน่าไว้วางใจมากที่สุดเท่าที่จะเป็นไปได้ ให้ปฏิบัติตามโปรแกรมการให้บริการของวอลโว่ที่ระบุไว้ในคู่มือการบริการและการรับประกัน

วอลโว่ขอแนะนำให้คุณให้ศูนย์บริการของวอลโว่ที่ได้รับการแต่งตั้งเป็นผู้ทำการซ่อมแซมและบำรุงรักษา รถ ศูนย์บริการของวอลโว่มีเจ้าหน้าที่ผู้เชี่ยวชาญ เครื่องมือพิเศษ และข้อมูลการให้บริการ เพื่อให้ท่านมั่นใจได้ว่าจะได้รับการบริการที่มีคุณภาพสูงสุด

! สำคัญ

ในการใช้งานการรับประกันของวอลโว่ ให้ตรวจสอบและปฏิบัติตามคำแนะนำในคู่มือการรับประกันและการบริการ (Service and Warranty Booklet)

ข้อมูลที่เกี่ยวข้อง

- การบริการระบบควบคุมสภาพอากาศ (น. 661)
- การจองเวลาเข้ารับบริการและการซ่อม (น. 644)

สถานะของรถยนต์

สถานะทั่วไปของรถยนต์จะแสดงขึ้นในจอแสดงผลส่วนกลาง พร้อมกับช่วงเวลาการจองเวลาเข้ารับบริการ



Car Status

แอป Car status จะเริ่มต้นทำงานจากมุมมองแอปในจอแสดงผลส่วนกลาง และมีแท็บสามแท็บ:

- Messages - ข้อความสถานะที่บันทึกไว้
- Status - ตรวจสอบความดันลมยางและระดับน้ำมันเครื่อง
- Appointments - การจองเวลาเข้ารับบริการและการซ่อม

ข้อมูลที่เกี่ยวข้อง

- การจัดการข้อความที่บันทึกจากจอแสดงผลสำหรับคนขับและจอแสดงผลส่วนกลาง (น. 172)
- การตรวจสอบความดันลมยางด้วยระบบตรวจสอบยาง* (น. 621)
- การตรวจสอบและการเติมน้ำมันเครื่อง (น. 658)
- การจองเวลาเข้ารับบริการและการซ่อม (น. 644)

การจองเวลาเข้ารับบริการและการซ่อม¹

จัดการข้อมูลการเข้ารับบริการ, การซ่อม และการจองเวลาโดยตรงจากรถแบบออนไลน์ของท่าน ข้อมูลจะมีการจัดการในแอป Car status ซึ่งจะถูกเปิดจากมุมมองแอปในจอแสดงผลส่วนกลาง

บริการนี้จะมีให้สำหรับบางประเทศ ซึ่งเป็นวิธีการที่สะดวกในการจองเพื่อนำรถเข้าศูนย์บริการล่วงหน้า โดยตรงจากรถของท่าน ข้อมูลของรถจะส่งไปยังตัวแทนจำหน่ายของท่าน ซึ่งสามารถเตรียมการสำหรับการนำรถเข้าศูนย์บริการ ตัวแทนจำหน่ายจะติดต่อกลับไปหาท่านพร้อมกับคำแนะนำในการจอง สำหรับบางประเทศระบบจะแจ้งเตือนท่านเมื่อใกล้ถึงเวลาการนัดหมายตามตารางเวลา และระบบการนำทาง² ยังสามารถแนะนำเส้นทางไปยังศูนย์บริการให้กับท่านเมื่อถึงกำหนดเวลาอีกด้วย นอกจากนี้ท่านยังมีข้อมูลเกี่ยวกับตัวแทนจำหน่ายของท่านที่สามารถเข้าใช้บริการภายในรถ และสามารถติดต่อศูนย์บริการของท่านได้ตลอดเวลา

ก่อนที่จะสามารถใช้บริการได้

Volvo ID

- การสร้าง Volvo ID โปรดดูที่ส่วน "Volvo ID"
- ลงทะเบียน Volvo ID สำหรับรถของท่าน โปรดดูที่ส่วน "Volvo ID" หากท่านมี Volvo ID อยู่แล้ว ให้ใช้ที่อยู่อีเมลเดียวกับที่ท่านใช้เมื่อสร้าง Volvo ID

การเปลี่ยนแปลงที่อยู่สำหรับการติดต่อ

หากท่านต้องการเปลี่ยนที่อยู่อีเมลเป็นที่อยู่อีเมลใหม่ ท่านสามารถติดต่อตัวแทนจำหน่ายของวอลโว่

การเลือกตัวแทนจำหน่ายของวอลโว่

เลือกตัวแทนจำหน่ายของวอลโว่ที่ท่านต้องการติดต่อ เพื่อเข้ารับบริการและซ่อมแซมโดยไปที่

www.volvocars.com และนำทางไปที่ My Volvo

เงื่อนไขสำหรับการจองเวลาเข้ารับบริการจากรถ เพื่อให้รถสามารถส่งและรับข้อมูลการจองเวลาได้ รถจะต้องเชื่อมต่อกับอินเทอร์เน็ต โปรดดูที่ส่วน "รถยนต์ออนไลน์"

การใช้บริการ

เมื่อถึงกำหนดเวลาในการเข้ารับบริการ และในบางกรณี เมื่อรถจำเป็นต้องได้รับการซ่อม จะมีข้อความแสดงขึ้น

บนจอแสดงผลสำหรับคนขับ และที่ด้านบนของจอแสดงผลส่วนกลาง ข้อมูลการบริการจะกำหนดโดยระยะเวลาที่ใช้งาน ชั่วโมงการทำงานของเครื่องยนต์ หรือระยะเวลาการขับขี่หลังจากการเข้ารับบริการครั้งล่าสุด

ท่านยังสามารถจองเวลาการเข้าศูนย์บริการในภายหลังผ่านทางพอร์ทัลของเจ้าของรถ My Volvo ได้อีกด้วย เพื่อให้แน่ใจว่าตัวแทนจำหน่ายของท่านมีข้อมูลล่าสุดเกี่ยวกับรถของท่าน ท่านสามารถส่งข้อมูลรถยนต์ได้ โปรดดูในส่วน "การส่งข้อมูลรถยนต์" ที่ด้านล่าง

การจองเวลาเข้ารับบริการหรือการซ่อม

กรอกข้อมูลในคำขออนุญาตหมายเมื่อต้องการ หรือเมื่อมีข้อความที่ระบุถึงความจำเป็นในการเข้ารับบริการหรือการซ่อมแสดงขึ้นบนจอแสดงผลสำหรับคนขับ และที่ด้านบนของจอแสดงผลส่วนกลาง

การกรอกข้อมูลและการส่งคำขอการนัดหมาย

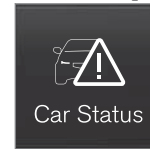

1. เปิดแอป Car status จากมุมมองแอปบนจอแสดงผลส่วนกลาง
2. กดปุ่ม Appointments
3. กดปุ่ม Request appoint.
4. ตรวจสอบให้แน่ใจว่ามีกรอกข้อมูล Volvo ID อย่างถูกต้อง
5. ตรวจสอบให้แน่ใจว่ามีกรอกข้อมูล Workshop ที่ต้องการ

1 ใช้กับบางตลาด

2 ใช้กับ Sensus Navigation *

6. กรอกข้อมูลสำหรับศูนย์บริการในฟิลด์ Tap to write information to the workshop ตัวอย่างเช่น หากท่านต้องการให้ดำเนินการสิ่งใดระหว่างการนำรถเข้าศูนย์บริการ หรือข้อมูลสำคัญอื่นๆ สำหรับศูนย์บริการของท่าน



หรือกดปุ่มแล้วพูดข้อมูล ซึ่งข้อมูลจะถูกป้อนลงไป
ในช่องข้อมูลในคำขอการนัดหมายของท่าน

7. กดปุ่ม Send appointment request
> ท่านจะได้รับข้อเสนอของการนัดหมายส่งไปที่รถ
ของท่านภายในสองสามวัน³ ท่านยังได้รับ
ข้อมูลเดียวกันทางอีเมล และเมื่อท่านเยี่ยมชม
My Volvo

ในตลาดบางตลาด พื้นที่ที่ท่านส่งการร้องขอการ
นัดหมาย ข้อความจำเป็นต้องนำรถเข้ารับการ
ตรวจซ่อมจะหายไปจากจอแสดงผลสำหรับคน
ขับ

8. กดปุ่ม Cancel request เพื่อยกเลิกคำขอของท่าน
คำขอการนัดหมายจะมีข้อมูลของรถเมื่อส่งจากรถของ
ท่านไปยังศูนย์บริการผ่านการเชื่อมต่อทางอินเทอร์เน็ต
ข้อมูลจะช่วยอำนวยความสะดวกในการวางแผนสำหรับ
ศูนย์บริการ

การยอมรับข้อเสนอการนัดหมาย

รถจะได้รับข้อเสนอการนัดหมายผ่านทาง การเชื่อมต่อ
อินเทอร์เน็ตของท่านเมื่อมีการส่งกลับมา เมื่อรถได้รับข้อ
เสนอการนัดหมาย ข้อความจะแสดงขึ้นที่ด้านบนของจอ
แสดงผลส่วนกลาง

1. แต่ที่ข้อความ
2. ถ้าท่านยอมรับการจองเวลาที่เสนอ ให้กดปุ่ม
Accept ไม่เช่นนั้นแล้ว ให้กด Send new proposal
หรือ Decline

เมื่อยอมรับข้อเสนอการนัดหมายแล้ว การตอบกลับจะ
ถูกส่งไปยังศูนย์บริการผ่านการเชื่อมต่ออินเทอร์เน็ตของ
ท่าน

³ ครอบคลุมระยะเวลานี้อาจแตกต่างกันไปในแต่ละประเทศ

การส่งข้อมูลรถยนต์

ท่านสามารถส่งข้อมูลของรถได้ตลอดเวลาจากรถของท่าน เช่น หากท่านจองเวลานำรถเข้าศูนย์บริการโดยตรงผ่านทาง พอร์ทัลเจ้าของรถ My Volvo และจะช่วยให้ข้อมูลเบื้องต้นที่ถูกต้องกับศูนย์บริการของท่านด้วย

ข้อมูลรถยนต์ที่ส่งจะเป็นข้อมูลที่บันทึกไว้ล่าสุด (เมื่อรถทำงานครั้งล่าสุด)

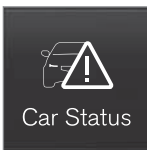

1. เปิดแอป Car status จากมุมมองแอปบนจอแสดงผลส่วนกลาง
2. กดปุ่ม Appointments

3. กดปุ่ม Send car data

> ข้อความที่ระบุว่ากำลังส่งข้อมูลของรถจะแสดงขึ้นที่ด้านบนของจอแสดงผลส่วนกลาง ท่านสามารถยกเลิกการส่งข้อมูลโดยการแตะที่ X ในตัวแสดงการดำเนินการ

ข้อมูลของรถจะถูกส่งผ่านทาง การเชื่อมต่ออินเทอร์เน็ตของท่าน

โปรดดูข้อมูลศูนย์บริการ

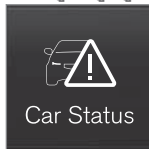

1. เปิดแอป Car status จากมุมมองแอปบนจอแสดงผลส่วนกลาง
2. กดปุ่ม Appointments
3. กดปุ่ม Workshop information
 - > หน้าต่างผุดขึ้นที่มีข้อมูลเกี่ยวกับตัวแทนจำหน่ายของท่านจะเปิดขึ้น

4. ถ้าท่านต้องการ ท่านสามารถโทรศัพท์ติดต่อกับตัวแทนจำหน่ายของท่านได้ หรือแตะที่ที่อยู่หรือพิกัด GPS เพื่อเริ่มการนำทางไปยังศูนย์บริการของท่าน²

ข้อมูลการจองเวลาและข้อมูลรถยนต์

เมื่อท่านตัดสินใจที่จะจองเวลาเข้ารับบริการ หรือส่งข้อมูลจากรถของท่าน ระบบจะส่งข้อมูลการจอง และข้อมูลของรถผ่านทาง การเชื่อมต่ออินเทอร์เน็ตของท่าน ข้อมูลของรถทำให้ศูนย์บริการของท่านสามารถวางแผนการนำรถเข้ารับบริการครั้งถัดไปของท่านได้ง่ายขึ้น

ข้อมูลจะประกอบด้วยข้อมูลในพื้นที่ต่อไปนี้:

- ข้อกำหนดในการเข้ารับบริการ
- ระยะเวลาตั้งแต่การเข้ารับบริการครั้งล่าสุด
- สถานะการทำงาน
- ระดับของเหลวต่างๆ
- ค่าของมาตรวัด
- หมายเลขตัวถังรถ (VIN⁴)

² ใช้กับ Sensus Navigation *

⁴ หมายเลขตัวถังรถ



- เวอร์ชันซอฟต์แวร์ของรถ
- ข้อมูลการวินิจฉัยของรถ

ข้อมูลที่เกี่ยวข้อง

- Volvo ID (น. 27)
- รถแบบออนไลน์* (น. 593)
- สถานะของรถยนต์ (น. 644)

การตรวจสอบและการบริการระบบสำหรับรถยนต์ใช้แก๊ส⁵

ระบบสำหรับรถยนต์ใช้แก๊สต้องได้รับการตรวจสอบอย่างสม่ำเสมอโดยศูนย์บริการวอลโว่ที่ได้รับอนุญาต - ขอแนะนำให้ติดต่อศูนย์บริการของวอลโว่ที่ได้รับการแต่งตั้ง

คำเตือน

แก๊สจะถูกอัดด้วยความดันสูง ระบบนี้ต้องได้รับการบริการและซ่อมแซมจากศูนย์บริการที่ได้รับการแต่งตั้งแล้วเท่านั้น

ห้ามพยายามถอดประกอบหรือปรับระบบแก๊สหรือขึ้นส่วนอุปกรณ์ของระบบด้วยตนเองโดยเด็ดขาด เนื่องจากเป็นการเสี่ยงต่อการบาดเจ็บที่รุนแรง

การอัปเดตแบบรีโมต

ระบบของรถหลายๆ ระบบสามารถอัปเดตได้จากจอแสดงผลส่วนกลางผ่านทางการออนไลน์



แอป Download Centre จะเริ่มต้นทำงานจากมุมมองแอปในจอแสดงผลส่วนกลางและเปิดใช้งานได้ดังนี้:

- การค้นหาและการอัปเดตซอฟต์แวร์ระบบ
- การอัปเดตข้อมูลแผนที่สำหรับ Sensus Navigation*
- การดาวน์โหลด, การอัปเดต และการถอนการติดตั้งแอป

ข้อมูลที่เกี่ยวข้อง

- การอัปเดตระบบ (น. 649)
- การดาวน์โหลด, การอัปเดต และการถอนการติดตั้งแอป (น. 599)

⁵ สำหรับรุ่นที่ใช้เชื้อเพลิงทวิ

การอัปเดตระบบ

การอัปเดตระบบใช้สำหรับส่วนประกอบที่เชื่อมต่อกับอินเทอร์เน็ต และส่วนประกอบของระบบข้อมูลบนเท็งของรถ ถ้ามีการอัปเดตซอฟต์แวร์ของระบบพร้อมให้บริการ ท่านสามารถทำการอัปเดตทั้งหมดในคราวเดียว หรืออัปเดตทีละรายการก็ได้



การอัปเดตระบบทำได้โดยใช้แอป Download Centre ในมุมมองแอป พลิกเคชั่นของจอแสดงผลส่วนกลาง การแตะที่ปุ่มจะเป็นการเริ่มแอปพลิกเคชั่นการดาวน์โหลดในมุมมองย่อย

ที่ด้านล่างของมุมมองหน้าหลัก ถ้ายังไม่ได้ทำการค้นหาการอัปเดตที่มีอยู่ นับตั้งแต่เริ่มการทำงานของระบบ ข้อมูลบนเท็งครั้งล่าสุด ระบบจะทำการค้นหา ถ้าการติดตั้งซอฟต์แวร์กำลังดำเนินการอยู่ จะไม่มีทำการค้นหาใดๆ ไอคอนในปุ่มของแอปพลิกเคชั่นการดาวน์โหลด System updates จะแสดงจำนวนของการอัปเดตที่มีอยู่ การแตะที่ปุ่มจะเป็นการแสดงรายการของการอัปเดตที่สามารถติดตั้งลงในรถได้ สำหรับข้อมูลเพิ่มเติมและคำตอบของคำถามที่พบบ่อยเกี่ยวกับการทำงาน และเพื่อดาวน์โหลดการอัปเดตของระบบบางอย่าง ให้ไปที่ support.volvocars.com

เพื่อให้สามารถทำการอัปเดตระบบได้ รถจะต้องเชื่อมต่อกับอินเทอร์เน็ต โปรดดูในส่วน "รถแบบออนไลน์"

การค้นหาการอัปเดตซอฟต์แวร์จะถูกเปิดใช้งานไว้เมื่อรถออกจากรองงาน

ⓘ หมายเหตุ

การดาวน์โหลดข้อมูลอาจส่งผลกระทบต่อบริการอื่นๆ ที่มีการส่งข้อมูล เช่น วิทยุผ่านอินเทอร์เน็ต เป็นต้น ถ้าพบว่ามีผลกระทบกับบริการอื่นๆ อย่างมากจนไม่สามารถใช้บริการนั้นได้ ท่านสามารถหยุดการดาวน์โหลดได้ หรืออาจจะปิดหรือหยุดการทำงานของบริการอื่นๆ ก็ได้เช่นกัน

ⓘ หมายเหตุ

การอัปเดตอาจหยุดลงเมื่อปิดสวิทช์กุญแจไปที่ตำแหน่ง OFF และออกจากรถ อย่างไรก็ตาม การอัปเดตไม่จำเป็นต้องเสร็จสิ้นก่อนที่จะท่านจะออกจากรถก็ได้ เนื่องจากการอัปเดตจะเริ่มทำงานต่อเมื่อท่านใช้รถในครั้งถัดไป

อัปเดตซอฟต์แวร์ของระบบทั้งหมด

- เลือก Install all ที่ด้านล่างของรายการ

ถ้าไม่มีรายการที่ต้องการ จะสามารถเลือก Install all ที่ปุ่ม System updates แทนได้

อัปเดตโปรแกรมซอฟต์แวร์ของระบบแต่ละโปรแกรม

- เลือก Install สำหรับซอฟต์แวร์ที่ต้องการ

การยกเลิกการดาวน์โหลด

- แตะที่ X ในตัวแสดงการดำเนินการที่แสดงขึ้นแทนที่ปุ่ม Install เมื่อเริ่มการดาวน์โหลด

โปรดทราบว่าท่านสามารถยกเลิกได้เฉพาะการดาวน์โหลดเท่านั้น ถ้าช่วงการติดตั้งเริ่มต้นขึ้นแล้ว จะไม่สามารถยกเลิกการดำเนินการนี้ได้

การค้นหาการอัปเดตซอฟต์แวร์ในเบื้องหลัง

ฟังก์ชันนี้สามารถยกเลิกการทำงานได้ผ่านทางจอแสดงผลส่วนกลาง:

1. กด Settings ในมุมมองระดับบนสุด
2. กด System → Download Centre
3. ยกเลิกการเลือก Auto Software Update

ถ้ามีการอัปเดตพร้อมใช้งาน ข้อความ New software updates available จะแสดงขึ้นในแถบสถานะของจอแสดงผลส่วนกลาง การแตะที่ข้อความจะเป็นการเริ่มแอปพลิกเคชั่นการดาวน์โหลดในมุมมองย่อยที่ด้านล่าง



◀◀ ของมุมมองหน้าหลัก ทันทีที่แอปพลิเคชันการดาวน์โหลดเริ่มทำงาน ไอคอนในปุ่ม System updates ของแอปพลิเคชันการดาวน์โหลดจะแสดงจำนวนของการอัปเดตที่มีอยู่

ข้อมูลที่เกี่ยวข้อง

- รถแบบออนไลน์* (น. 593)
- การดาวน์โหลด, การอัปเดต และการถอนการติดตั้ง แอป (น. 599)
- การอัปเดตแบบรีโมต (น. 648)

การส่งข้อมูลระหว่างรถกับศูนย์บริการ⁶ ท่านสามารถลดเวลาที่ต้องใช้ในการนำรถเข้าศูนย์บริการวอลโว่ที่ได้จองเวลาไว้ให้สั้นลงได้ โดยการส่งข้อมูลการตรวจสอบปัญหาในทันทีที่รถไปถึงศูนย์บริการ

ข้อมูลนี้สามารถส่งได้อย่างง่ายดายโดยการเลือกตัวเลือก Automatically connect when I arrive ในมุมมองการตั้งค่าบนจอแสดงผลส่วนกลาง

ทุกครั้งที่มีความเร็วรถลดลงจนถึงความเร็วที่ต่ำเพียงพอ ระบบจะเริ่มค้นหาเครือข่าย Wi-Fi ถ้าพบเครือข่ายของวอลโว่ที่ได้รับอนุญาต (ที่ศูนย์บริการ) ข้อความจะแสดงขึ้น หรือหน้าต่างแบบผุดขึ้นจะแสดงขึ้นบนจอแสดงผลส่วนกลาง (กรณีนี้ไม่เกี่ยวข้องกับในกรณีที่ท่านเชื่อมต่อในแบบแมนนวล โปรดดูในส่วน "การเชื่อมต่อกับศูนย์บริการในแบบแมนนวล" ที่ด้านล่างนี้)

การเชื่อมต่อกับศูนย์บริการโดยอัตโนมัติ

i หมายเหตุ

เพื่อหลีกเลี่ยงการรบกวนคนขับด้วยการร้องขอการเชื่อมต่อที่ไม่ต้องการ (เช่น ถ้ารถจอดอยู่ในบริเวณใกล้กับศูนย์บริการที่มีเครือข่ายของวอลโว่ที่ได้รับอนุญาตบ่อยครั้ง) โหมดการเชื่อมต่อจะเปลี่ยนเป็นแบบแมนนวล ถ้าคนขับปฏิเสธการเชื่อมต่อสองครั้งภายในเวลา 5 วัน

ไม่มีการยืนยันของคนขับ

ตัวเลือกนี้ทำให้สามารถส่งข้อมูลการตรวจสอบปัญหาได้สะดวกที่สุด รถจะทำการเชื่อมต่อโดยคนขับไม่จำเป็นต้องยืนยัน

ถ้ารถมาถึงและจอดที่ศูนย์บริการ และได้หยุดการทำงานแล้วโดยใช้ปุ่มสตาร์ท ข้อความจะแสดงขึ้นที่ด้านบนของจอแสดงผลส่วนกลาง รถจะเชื่อมต่อโดยอัตโนมัติเมื่อเปิดประตูคนขับ ยกเว้นในกรณีที่คนขับกดปุ่ม Cancel ในข้อความ

⁶ ฟังก์ชันการทำงานนี้จะค่อยๆ นำไปเชื่อมต่อเข้ากับศูนย์บริการที่มีการขยายบริการของตนเอง

มีการยืนยันของคนขับ

ตัวเลือกรุ่นกำหนดว่าต้องมีการยืนยันของคนขับก่อน รถ
จึงจะทำการเชื่อมต่อ

ถ้ารถมาถึงและจอดที่ศูนย์บริการ และได้หยุดการทำงาน
แล้วโดยใช้ปุ่มสตาร์ท หน้าต่างแบบผุดขึ้นจะเปิดขึ้นบนจอ
แสดงผลส่วนกลาง ถ้าคนขับแตะที่ปุ่ม Connect ใน
หน้าต่างแบบผุดขึ้น รถจะได้รับการเชื่อมต่อโดยอัตโนมัติ
เมื่อเปิดประตูคนขับ ถ้าคนขับไม่ได้ทำอะไร หรือกดปุ่ม
Abort ในหน้าต่างแบบผุดขึ้น จะไม่มีการเชื่อมต่อ

การเชื่อมต่อกับศูนย์บริการในแบบแมนนวล

การเชื่อมต่อแบบแมนนวลทำได้โดยช่างเทคนิคฝ่าย
บริการ

การเปลี่ยนโหมดการเชื่อมต่อ

วิธีที่รถทำการเชื่อมต่อสามารถเปลี่ยนแปลงได้ในมุมมอง
การตั้งค่าบนจอแสดงผลส่วนกลาง

1. กด Settings ในมุมมองระดับบนสุด
2. กด Communication → Volvo Service Networks
3. เลือก Automatically connect when I arrive, Ask
before connecting หรือ Never connect and
never ask (การเชื่อมต่อแบบแมนนวล)

ข้อมูลที่เกี่ยวข้อง

- รถแบบออนไลน์* (น. 593)
- มุมมองการตั้งค่า (น. 241)

ยกรถขึ้น

สิ่งสำคัญเมื่อยกรถขึ้นก็คือ จะต้องขึ้นแม่แรงของรถหรือแม่แรงของคุณ์บริการ/ร้านซ่อมในจุดที่กำหนดไว้ซึ่งอยู่ใต้ท้องรถ

สำหรับรถที่มีระบบควบคุมระดับ^{*}, ระบบกันสะเทือนด้วยอากาศ (ถ้าติดตั้งไว้) จะต้องปิดการทำงานของระบบนี้ก่อนที่จะยกรถขึ้น ปิดการทำงานของฟังก์ชันผ่านทางจอแสดงผลส่วนกลาง:

1. กด Settings ในมุมมองระดับบนสุด
2. กด My Car → Suspension
3. เลือก Disable Leveling Control

i หมายเหตุ

วอลโว่ขอแนะนำให้ใช้เฉพาะแม่แรงของรถรุ่นดังกล่าว หากเลือกแม่แรงอื่นที่นอกเหนือจากที่วอลโว่แนะนำ ให้ปฏิบัติตามคำแนะนำการใช้งานที่มาพร้อมกับอุปกรณ์



รูปสามเหลี่ยมในฝาปิดพลาสติกจะระบุตำแหน่งของจุดยก (ทำเครื่องหมายไว้เป็นสีแดง)

ถ้ายกรถโดยใช้แม่แรงของศูนย์บริการ จะต้องขึ้นแม่แรงที่จุดยกรถจุดใดจุดหนึ่ง คุณให้แน่ใจว่า แม่แรงของศูนย์บริการจัดวางอยู่ในลักษณะที่รถไม่สามารถเลื่อนไถลออกจากแม่แรงได้ ตรวจสอบให้แน่ใจว่า แม่ยกมีแผ่นรองยางติดตั้งอยู่ เพื่อให้รถอยู่นิ่งและไม่ได้รับความเสียหาย ใช้ที่ตั้งเขลาหรืออุปกรณ์คล้ายคลึง

ข้อมูลที่เกี่ยวข้อง

- เมื่อเปลี่ยนล้อ (น. 631)
- แม่แรง* (น. 639)

การเปิดและการปิดฝากระโปรงหน้า

ฝากระโปรงหน้าสามารถเปิดขึ้นโดยใช้มือจับในห้องผู้โดยสาร และมือจับที่ด้านล่างฝากระโปรงหน้า

เปิดฝากระโปรงหน้า

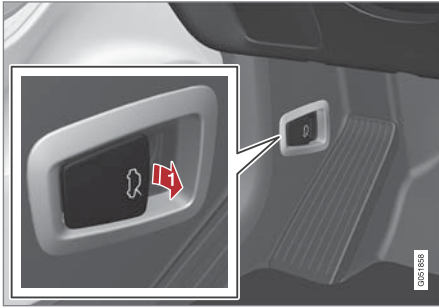

➔ ดึงมือจับที่อยู่ใกล้กับเบาะเหยียบเพื่อปลดฝากระโปรงหน้าจากตำแหน่งที่ปิดสนิท

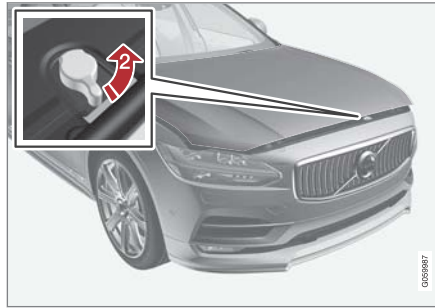

➔ หมุนมือจับด้านล่างฝากระโปรงหน้าในทิศทางทวนเข็มนาฬิกาเพื่อปลดฝากระโปรงหน้าจากตัวล็อกและยกฝากระโปรงหน้าขึ้น

คำเตือน - ไม่ได้ปิดฝากระโปรงหน้า



เมื่อปลดฝากระโปรงหน้า สัญลักษณ์การเตือน และรูปภาพในจอแสดงผลสำหรับคนขับจะติดสว่าง และเสียงเตือนจะดังขึ้น หากรถเริ่มเคลื่อนที่ สัญลักษณ์เสียงเตือนจะดับซ้ำ

สำหรับข้อมูลเกี่ยวกับภาพกราฟิก โปรดดูที่ส่วน "การแจ้งเตือนเกี่ยวกับประตูและเข็มขัดนิรภัย"

หมายเหตุ

ถ้าสัญลักษณ์เตือนติดสว่างขึ้นหรือได้ยินเสียงเตือนถึงแม้ว่าจะปิดฝากระโปรงหน้าอย่างถูกต้องแล้วก็ตาม โปรดติดต่อศูนย์บริการของวอลโว่ที่ได้รับการแต่งตั้งอย่างเป็นทางการ

ปิดฝากระโปรงหน้า

1. กดฝากระโปรงลงจนกระทั่งฝากระโปรงเริ่มตกลงจากน้ำหนักของตัวเอง
2. เมื่อฝากระโปรงหยุดอยู่ที่ตัวล็อก กดฝากระโปรงเพื่อให้ปิดสนิท

คำเตือน

เสี่ยงต่อการถูกหนีบได้ ตรวจสอบให้แน่ใจว่าไม่มีสิ่งกีดขวางเส้นทางการปิดฝากระโปรงหน้า ไม่นานแล้ว อาจเสี่ยงต่อการได้รับบาดเจ็บได้

คำเตือน

ตรวจสอบว่าฝากระโปรงหน้าล็อกเข้าที่อย่างถูกต้อง เมื่อปิดฝากระโปรง จะต้องได้ยินเสียงฝากระโปรงหน้าล็อกเข้าที่ทั้งสองด้าน



0059989



0059991

ฝากระโปรงหน้าปิดสนิท

คำเตือน

ห้ามขับรถโดยที่ฝากระโปรงหน้าเปิดอยู่!
ถ้ามีสิ่งใดก็ตามที่แสดงว่าฝากระโปรงหน้าปิดไม่ถูกต้องในขณะขับขี่ ให้หยุดรถในที่ที่ปลอดภัย และปิดฝากระโปรงหน้าให้ถูกต้อง

ข้อมูลที่เกี่ยวข้อง

- ภาพรวมของห้องเครื่องยนต์ (น. 655)
- ตัวเตือนประตูและเข็มขัดนิรภัย (น. 72)

ภาพรวมของห้องเครื่องยนต์

ภาพรวมจะแสดงชิ้นส่วนต่างๆ ที่เกี่ยวข้องกับการบริการ

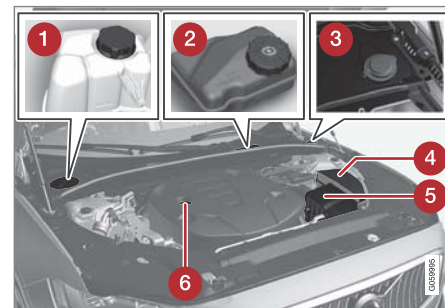

ลักษณะของห้องเครื่องยนต์อาจแตกต่างกันออกไปโดยขึ้นอยู่กับรุ่นและชนิดเครื่องยนต์

- 1 ถึงพักน้ำหล่อเย็น
- 2 กระจุกน้ำมันเบรกและคลัตช์ (อยู่ทางด้านคนขับ)
- 3 ท่อเติมน้ำยาทำความสะอาด⁷
- 4 ชุดระบบไฟฟ้าส่วนกลาง
- 5 ตัวกรองอากาศ
- 6 ท่อเติมน้ำมันเครื่อง

⁷ เติมน้ำยาทำความสะอาดอย่างสม่ำเสมอ เช่น เมื่อเติมน้ำมันเชื้อเพลิง เป็นต้น





⚠ คำเตือน

โปรดระลึกอยู่เสมอว่า พัดลมหม้อน้ำ (อยู่ที่ด้านหน้าของห้องเครื่องยนต์ หลังหม้อน้ำ) อาจะเริ่มทำงานโดยอัตโนมัติ หลังจากที่ดับเครื่องยนต์แล้วเป็นเวลาหนึ่ง

ในการทำความสะอาดเครื่องยนต์ ให้ใช้บริการของศูนย์บริการเสมอ โดยขอแนะนำให้ใช้ศูนย์บริการที่ได้รับการแต่งตั้งอย่างเป็นทางการ หากเครื่องยนต์ร้อน อาจทำให้เกิดไฟไหม้ได้

⚠ คำเตือน

ระบบจุดระเบิดทำงานโดยใช้แรงดันไฟฟ้าสูงมากซึ่งเป็นอันตราย เมื่อทำงานใดๆ ก็ตามภายในห้องเครื่องยนต์ ระบบไฟฟ้าของรถ (สวิตช์กุญแจ) จะต้องอยู่ที่ตำแหน่ง 0 เสมอ

ห้ามสัมผัสหัวเทียนหรือคอยล์จุดระเบิดเมื่อระบบไฟฟ้าของรถ (สวิตช์กุญแจ) อยู่ที่ตำแหน่ง II หรือเมื่อเครื่องยนต์ร้อน

ข้อมูลที่เกี่ยวข้อง

- การเปิดและการปิดฝากระโปรงหน้า (น. 654)
- ที่เติมน้ำล้างกระจก (น. 672)
- การเติมน้ำหล่อเย็น (น. 659)
- ฟิลล์ - ในห้องเครื่องยนต์ (น. 681)
- การตรวจสอบและการเติมน้ำมันเครื่อง (น. 658)
- ตำแหน่งสวิตช์กุญแจ (น. 500)

น้ำมันเครื่อง

จะต้องใช้น้ำมันเครื่องที่ได้รับการรับรองเพื่อให้สามารถในช่วงเวลาการเข้ารับบริการที่แนะนำได้

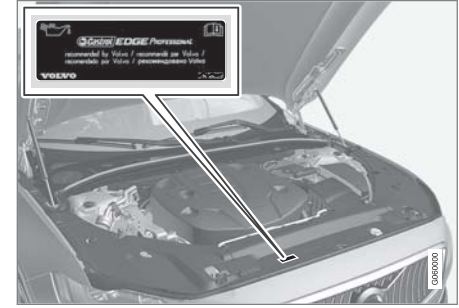

คำแนะนำของวอลโว่:





! **สำคัญ**

เพื่อให้เป็นไปตามข้อกำหนดของช่วงเวลาการเข้ารับบริการของเครื่องยนต์ เครื่องยนต์ทั้งหมดจะได้รับการเติมน้ำมันเครื่องยนต์สังเคราะห์แบบดัดแปลงพิเศษจากโรงงาน น้ำมันที่เลือกเป็นผลจากการพิจารณาประเด็นต่างๆ อย่างละเอียด ซึ่งได้แก่ อายุการใช้งาน คุณสมบัติการสตาร์ท การสิ้นเปลืองน้ำมันเชื้อเพลิง และผลกระทบที่มีต่อสิ่งแวดล้อม

จะต้องใช้น้ำมันเครื่องที่ได้รับการรับรองเพื่อให้สามารถใช้ช่วงเวลาการเข้ารับบริการที่แนะนำได้ ให้ใช้เฉพาะเกรดน้ำมันหล่อลื่นที่กำหนดให้ใช้เท่านั้น สำหรับการเติมและการเปลี่ยนน้ำมันหล่อลื่น ไม่เช่นนั้นแล้ว อาจทำให้มีความเสี่ยงในด้านอายุการใช้งาน, คุณสมบัติการสตาร์ท, ความสิ้นเปลืองน้ำมันเชื้อเพลิง และผลกระทบที่มีต่อสิ่งแวดล้อมของรถได้

ถ้าไม่ใช้น้ำมันเครื่องตามเกรดและความหนืดที่กำหนดไว้ ส่วนประกอบต่างๆ ที่เกี่ยวข้องกับเครื่องยนต์อาจได้รับความเสียหายได้ Volvo Car Corporation จะไม่รับผิดชอบสำหรับความเสียหายในลักษณะนี้

วอลโว่ขอแนะนำให้ศูนย์บริการของวอลโว่ที่ได้รับการแต่งตั้งเป็นผู้เปลี่ยนน้ำมัน

วอลโว่มีระบบการเตือนระดับน้ำมันหล่อลื่นต่ำ/สูง หรือ ความดันน้ำมันหล่อลื่นต่ำอยู่หลายระบบด้วยกัน เครื่องยนต์บางรุ่นจะมีเซ็นเซอร์ความดันน้ำมันหล่อลื่น ซึ่งจะมีสัญลักษณ์เตือนความดันน้ำมันหล่อลื่นต่ำ  บนจอแสดงผลสำหรับคนขับ รุ่นอื่นๆ จะมีเซ็นเซอร์ระดับน้ำมันหล่อลื่น ซึ่งคนขับจะได้รับการแจ้งเตือนโดยใช้สัญลักษณ์เตือนบนจอแสดงผลสำหรับคนขับ  และข้อความแสดง บางรุ่นจะมีทั้งสองระบบ ติดต่อกัน ตัวแทนจำหน่ายของวอลโว่สำหรับข้อมูลเพิ่มเติม

เปลี่ยนน้ำมันเครื่องและกรองน้ำมันตามช่วงการเปลี่ยนที่ระบุไว้ในคู่มือการบริการและการรับประกัน

การใช้น้ำมันที่มีเกรดสูงกว่าที่ระบุสามารถทำได้ ถ้าขับที่ภายในสภาพแวดล้อมที่เลวร้าย วอลโว่ขอแนะนำให้ใช้น้ำมันหล่อลื่นที่มีเกรดสูงกว่าที่ระบุไว้

ข้อมูลที่เกี่ยวข้อง

- การตรวจสอบและการเติมน้ำมันเครื่อง (น. 658)
- สภาพการขับที่ส่งผลเสียต่อน้ำมันเครื่อง (น. 719)

- น้ำมันเครื่อง — ข้อมูลจำเพาะ (น. 717)

การตรวจสอบและการเติมน้ำมันเครื่อง ระดับน้ำมันจะได้รับการตรวจจပ်โดยเซ็นเซอร์ ระดับน้ำมันแบบอิเล็กทรอนิกส์

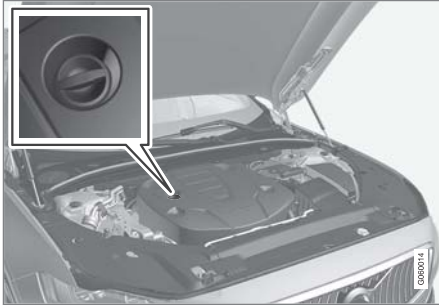

ท่อเติมน้ำมัน⁸

ในบางกรณี อาจจำเป็นต้องเติมน้ำมันเครื่องให้ได้ระดับ
ในระหว่างรอบการเข้ารับบริการ

ท่านไม่จำเป็นต้องดำเนินการใดๆ เกี่ยวกับน้ำมันเครื่อง
จนกว่าข้อความจะแสดงขึ้นบนจอแสดงผลสำหรับคนขับ

คำเตือน

 ถ้าสัญลักษณ์แสดงขึ้นพร้อมกับข้อความ
Engine oil level Service required นำ
รถเข้าสู่ศูนย์บริการ - ขอแนะนำให้นำรถ
ไปยังศูนย์บริการรถไอทีที่ได้รับอนุญาต ระดับน้ำมัน
อาจสูงเกินไป

สำคัญ

 ถ้าสัญลักษณ์นี้แสดงขึ้นพร้อมกับ
ข้อความเกี่ยวกับระดับน้ำมันหล่อลื่นต่ำ
เช่น Engine oil level low Refill 1 litre
เป็นต้น ให้เติมตามปริมาณที่กำหนดเท่านั้น เช่น
1 ลิตร

คำเตือน

ห้ามให้น้ำมันกระเด็นใส่ท่อไอเสียที่ร้อนเนื่องจาก
อาจทำให้เกิดประกายไฟได้

ตรวจสอบระดับน้ำมันเครื่อง



1. เปิดแอป Car status จากมุมมองแอปบนจอแสดงผล
ผลส่วนกลาง
2. กดปุ่ม Status เพื่อแสดงระดับน้ำมันหล่อลื่น

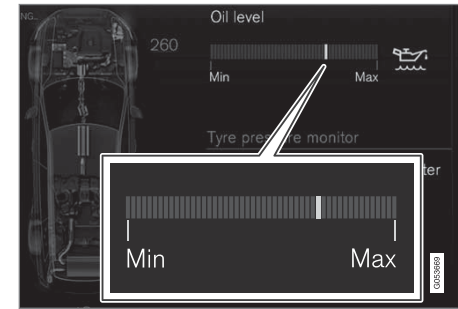

ภาพกราฟิกสำหรับระดับน้ำมันเครื่องในจอแสดงผลผลส่วนกลาง

⁸ เครื่องยนต์ที่มีเซ็นเซอร์ระดับน้ำมันหล่อลื่นแบบอิเล็กทรอนิกส์จะไม่มีก้านวัดระดับน้ำมันเชื้อเพลิง

ระดับน้ำมันหล่อลื่นจะได้รับการตรวจสอบ โดยใช้เกจวัดระดับน้ำมันหล่อลื่นแบบอิเล็กทรอนิกส์บนจอแสดงผลส่วนกลางเมื่อดับเครื่องยนต์

i **หมายเหตุ**

ระบบจะตรวจหาการเปลี่ยนแปลงไม่พบโดยตรงเมื่อมีน้ำมันอยู่เต็มหรือน้ำมันหมดถึง การแสดงระดับน้ำมันหล่อลื่นจะถูกตัดหลังจากที่ขับเคลื่อนเป็นระยะทางประมาณ 30 กม. และได้จอดอยู่กับที่โดยดับเครื่องยนต์ไว้และอยู่บนพื้นระดับเป็นเวลา 5 นาทีแล้ว

i **หมายเหตุ**

ถ้าสภาพต่างๆ ไม่เป็นไปตามเงื่อนไขสำหรับการวัดระดับน้ำมันหล่อลื่น (เช่น เวลาหลังจากดับเครื่องยนต์, ความเอียงของรถ, อุณหภูมิภายนอก เป็นต้น) ข้อความ No values available จะแสดงขึ้นในจอแสดงผลส่วนกลาง กรณีนี้ **ไม่ได้**หมายความว่าระบบของรถมีความผิดปกติใดๆ

ข้อมูลที่เกี่ยวข้อง

- น้ำมันเครื่อง (น. 656)
- น้ำมันเครื่อง — ข้อมูลจำเพาะ (น. 717)
- สภาพการขับขี่ที่ส่งผลเสียต่อน้ำมันเครื่อง (น. 719)
- ตำแหน่งสวิตช์กุญแจ (น. 500)
- สถานะของรถยนต์ (น. 644)

การเติมน้ำหล่อเย็น

น้ำหล่อเย็นทำหน้าที่ในการหล่อเย็นเครื่องยนต์แบบสันดาปภายในให้อยู่ในช่วงอุณหภูมิทำงานปกติ ความร้อนที่ส่งผ่านจากเครื่องยนต์ไปยังน้ำหล่อเย็นสามารถนำไปใช้ในการทำความร้อนห้องโดยสารได้

เมื่อเติมน้ำหล่อเย็น ให้ปฏิบัติตามคำแนะนำบนบรรจุภัณฑ์ อย่าเติมน้ำเปล่าเพียงอย่างเดียว ความเสี่ยงในการที่น้ำจะแข็งตัวอาจเพิ่มขึ้น ถ้าความเข้มข้นของน้ำหล่อเย็นมากหรือน้อยเกินไป

⚠ คำเตือน

น้ำหล่อเย็นจะร้อนมาก หากจำเป็นต้องเติมสารหล่อเย็นขณะที่รถยนต์อยู่ในอุณหภูมิทำงาน ให้คลายสกรูฝาปิดถังน้ำออกอย่างช้าๆ เพื่อค่อยๆ ลดความดันลง





ถังพักน้ำหล่อเย็น, รถพวงมาลัยซ้าย

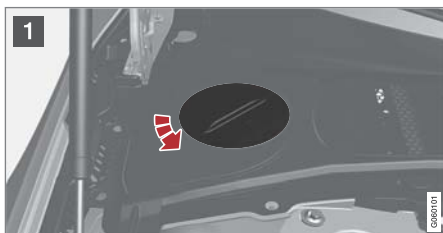

1 ขันฝาปิดในฝาครอบพลาสติกออก

2 ขันฝาปิดบนถังพักออกแล้วเติมน้ำหล่อเย็น ระดับน้ำหล่อเย็นจะต้องไม่เกินเครื่องหมาย MAX สีเหลืองภายในถังพัก

ใส่ชิ้นส่วนต่างๆ เข้าที่ในลำดับกลับกัน

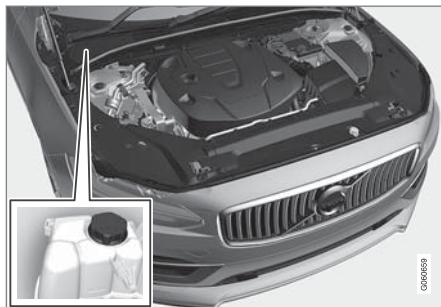

ถังพักน้ำหล่อเย็น, รถพวงมาลัยขวา

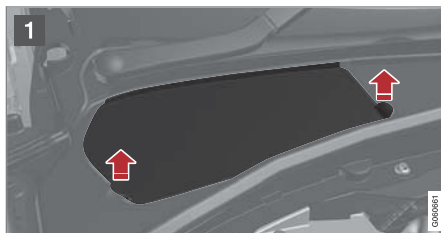

1 จับที่มือจับของฝาปิดแล้วยก/โยกฝาปิดออกจากฝาครอบพลาสติก

2 ขันฝาปิดบนถังพักออกแล้วเติมน้ำหล่อเย็น ระดับน้ำหล่อเย็นจะต้องไม่เกินเครื่องหมาย MAX สีเหลืองภายในถังพัก

ใส่ชิ้นส่วนต่างๆ เข้าที่ในลำดับกลับกัน

ถ้ามีน้ำหล่อเย็นได้รด, ถ้ามีควันน้ำหล่อเย็น หรือถ้าต้องเติมมากกว่า 2 ลิตร โปรดเรียกหน่วยกู้รถเสมอ เพื่อหลีกเลี่ยงไม่ให้เครื่องยนต์ได้รับความเสียหายเนื่องจากระบบหล่อเย็นที่ผิดปกติเมื่อพยายามสตาร์ทรถ

! **สำคัญ**

- คลอรีน คลอไรด์ และเกลืออื่นๆ ในปริมาณมาก อาจทำให้เกิดสนิมในระบบหล่อเย็น
- ใช้น้ำหล่อเย็นที่มีสารป้องกันสนิมที่วอลโว่แนะนำเสมอ
- ดูให้แน่ใจว่า ส่วนผสมของน้ำหล่อเย็นประกอบด้วยน้ำ 50% และน้ำหล่อเย็น 50%
- ผสมน้ำหล่อเย็นกับน้ำประปาที่มีคุณภาพที่ได้รับการรับรอง ถ้ามีข้อสงสัยใดๆ เกี่ยวกับคุณภาพของน้ำ ให้ใช้น้ำหล่อเย็นที่ผสมแล้วตามคำแนะนำของวอลโว่
- เมื่อซาร์จระบบหล่อเย็นเปลี่ยนส่วนประกอบของระบบหล่อเย็น ล้างระบบหล่อเย็นให้สะอาดด้วยน้ำประปาที่มีคุณภาพเป็นที่รองรับ หรือล้างด้วยสารหล่อเย็นที่ผสมไว้แล้ว
- เดินเครื่องยนต์เมื่อมีการเติมระบบหล่อเย็นเต็มแล้วเท่านั้น มิฉะนั้นแล้ว อาจทำให้เกิดการร้อนจัดจนเกิดความเสียหาย (การแตกร้า) ที่ฝาสูบได้

ข้อมูลที่เกี่ยวข้อง

- สารหล่อเย็น — ข้อมูลจำเพาะ (น. 720)

การบริการระบบควบคุมสภาพอากาศ

การบริการและซ่อมแซมระบบปรับอากาศจะต้องดำเนินการโดยศูนย์บริการที่ได้รับการแต่งตั้งอย่างเป็นทางการเท่านั้น

การตรวจสอบปัญหาและการซ่อมแซม

ระบบปรับอากาศจะใช้น้ำยาที่เรืองแสงได้ ท่านสามารถใช้แสงอัลตราไวโอเล็ตในระหว่างการตรวจสอบการรั่วได้ วอลโว่ขอแนะนำให้ท่านติดต่อศูนย์บริการของวอลโว่ที่ได้รับการแต่งตั้งอย่างเป็นทางการ

รถที่ใช้น้ำยาทำความเย็น R134a

! **คำเตือน**

ระบบปรับอากาศจะมีสารทำความเย็น R134a แบบปรับความดันแล้ว ระบบนี้ต้องได้รับการบริการและซ่อมแซมจากศูนย์บริการที่ได้รับการแต่งตั้งแล้วเท่านั้น

รถที่ใช้น้ำยาทำความเย็น R1234yf

! **คำเตือน**

ระบบปรับอากาศจะมีน้ำยาทำความเย็น R1234yf ที่มีความดัน ตาม SAE J2845 (การฝึกอบรมช่างเทคนิคสำหรับการบริการที่ปลอดภัยและการจำกัดการใช้น้ำยาทำความเย็นในระบบปรับอากาศแบบเคลื่อนที่) การบริการและการซ่อมระบบน้ำยาทำความเย็นจะต้องดำเนินการโดยช่างเทคนิคที่ได้รับการรับรองและผ่านการฝึกอบรมแล้วเท่านั้น เพื่อให้แน่ใจได้ถึงความปลอดภัยของระบบ

ข้อมูลที่เกี่ยวข้อง

- โปรแกรมการให้บริการของวอลโว่ (น. 644)

การเปลี่ยนหลอดไฟ

คนขับสามารถเปลี่ยนหลอดไฟในไฟหน้าฮาโลเจน, ไฟถอยหลัง และไฟตัดหมอกด้านหลังด้วยตัวเองได้

ท่านสามารถเปลี่ยนหลอดไฟในไฟหน้าแบบฮาโลเจนเองได้โดยไม่ต้องอาศัยความช่วยเหลือของศูนย์บริการ แต่จะต้องถอดฝาครอบพลาสติกบนไฟหน้าออกก่อนที่จะสามารถเปลี่ยนหลอดไฟได้



- ใช้ไขควงหรือวัสดุที่คล้ายกันในการกดสลักลงด้านล่างเข้าไปในคลิกสี่ตัวของฝาปิดพลาสติก และยกฝาปิดออก

⁹ ขอแนะนำให้ติดต่อศูนย์บริการของวอลโว่ที่ได้รับการแต่งตั้ง

¹⁰ ไฟ LED (Light Emitting Diode)

หมายเหตุ

สิ่งที่จะต้องจำเมื่อติดตั้งฝาปิดกลับเข้าที่:

- สลักในคลิกจะต้องถูกดันกลับจนสุดก่อนที่จะติดตั้งคลิกกลับเข้าที่ในฝาครอบ
- เมื่อติดตั้งฝาครอบกลับเข้าที่ จะต้องดันสลักเข้าไปจนกระทั่งพื้นผิวส่วนปลายอยู่ในระดับเดียวกับพื้นผิวของคลิก

การเปลี่ยนหลอดไฟถอยหลังและหลอดไฟตัดหมอกด้านหลังสามารถทำได้โดยไม่ต้องอาศัยความช่วยเหลือจากศูนย์บริการ

ติดต่อศูนย์บริการ⁹ ถ้าเกิดความผิดปกติขึ้นกับหลอดไฟอื่นๆ นอกเหนือจากหลอดไฟของไฟหน้า, ไฟถอยหลัง หรือไฟตัดหมอกด้านหลัง หากเกิดความบกพร่องขึ้นในไฟ LED¹⁰ โดยส่วนใหญ่จะต้องเปลี่ยนชุดไฟส่องสว่างทั้งหมด

คำเตือน

เมื่อเปลี่ยนหลอดไฟ ระบบไฟฟ้าของรถยนต์ (สวิตช์กุญแจ) ต้องอยู่ที่ตำแหน่ง 0

สำคัญ

ห้ามแตะชิ้นส่วนที่แก้วของหลอดไฟด้วยมือเปล่า ความร้อนจะทำให้ น้ำมันจากนิ้วมือระเหยเป็นไอและเคลือบตัวสะท้อนแสงไว้ซึ่งเป็นสาเหตุให้เกิดการชำรุดเสียหายได้

หมายเหตุ

หากข้อความแสดงข้อผิดพลาดยังปรากฏอยู่หลังจากเปลี่ยนหลอดไฟที่ชำรุดแล้ว เราขอแนะนำให้ท่านนำรถเข้าไปที่ศูนย์บริการของวอลโว่ที่ได้รับการแต่งตั้งอย่างเป็นทางการ

หมายเหตุ

ไฟส่องสว่างภายนอก เช่น ไฟหน้าและไฟท้าย อาจมี
 กระจกน้ำเกาะชั่วคราวที่ด้านในของเลนส์ ซึ่งถือเป็น
 เรื่องปกติ ไฟส่องสว่างภายนอกทั้งหมดได้รับการออกแบบ
 มาให้ทนทานต่อสภาวะนี้ โดยทั่วไป กระจกน้ำ
 จะถูกระบายออกจากเรือนหลอดไฟเมื่อหลอดไฟเปิด
 อยู่ยาวนานระยะหนึ่ง

หลอดไฟ, ด้านหน้า (รถที่มีไฟหน้าฮาโลเจน)



- 1 ไฟต่ำ
- 2 ไฟสูง

- 3 ไฟสำหรับการขับขี่ในเวลากลางวัน/ไฟแสดงตำแหน่ง
- 4 ไฟเลี้ยว
- 5 ไฟตัดหมอกด้านหน้า/ไฟขณะเข้าโค้ง* (LED¹⁰)

หลอดไฟ, ด้านหลัง

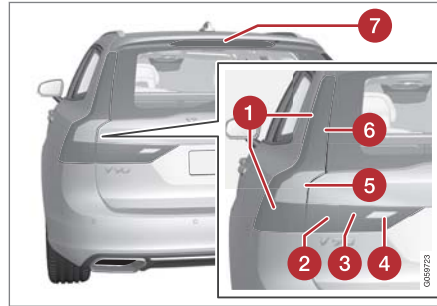

- 1 ไฟแสดงตำแหน่ง (LED)
- 2 ไฟแสดงตำแหน่ง (LED)
- 3 ไฟตัดหมอก
- 4 ไฟถอยหลัง
- 5 ไฟเลี้ยว¹¹

- 6 ไฟเบรก (LED)
- 7 ไฟเบรก - ตรงกลาง, ระดับสูง (LED)

ข้อมูลที่เกี่ยวข้อง

- การเปลี่ยนหลอดไฟต่ำ (น. 664)
- การเปลี่ยนหลอดไฟสูง (น. 664)
- การเปลี่ยนหลอดไฟของไฟเตือนด้านหน้า/ไฟแสดงตำแหน่ง (น. 665)
- การเปลี่ยนหลอดไฟเลี้ยวด้านหน้า (น. 666)
- การเปลี่ยนหลอดไฟของไฟถอยหลัง (น. 667)
- การเปลี่ยนหลอดไฟของไฟตัดหมอกด้านหลัง (น. 668)
- ข้อมูลจำเพาะของหลอดไฟ (น. 669)
- ตำแหน่งสวิตช์สัญญาณ (น. 500)

¹⁰ ไฟ LED (Light Emitting Diode)

¹¹ ให้ติดต่อศูนย์บริการเพื่อทำการเปลี่ยน ขอแนะนำให้ใช้ศูนย์บริการของวอลโว่ที่ได้รับการแต่งตั้งอย่างเป็นทางการ

การเปลี่ยนหลอดไฟต่ำ

คนขับสามารถเปลี่ยนหลอดไฟต่ำในไฟหน้าฮาโลเจนเองได้

ก่อนที่จะสามารถเปลี่ยนหลอดไฟได้ จะต้องถอดฝาครอบพลาสติกบนไฟหน้าออกก่อน; โปรดดูในส่วน "การเปลี่ยนหลอดไฟ"

! สำคัญ

ห้ามแตะชิ้นส่วนที่แก้วของหลอดไฟด้วยมือเปล่า ความร้อนจะทำให้ น้ำมันจากนิ้วมือระเหยเป็นไอและเคลือบตัวสะท้อนแสงไว้ซึ่งเป็นสาเหตุให้เกิดการชำรุดเสียหายได้

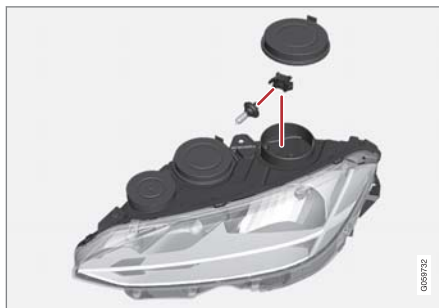

ไฟหน้าด้านซ้าย

1. ปลดฝาครอบยางของหลอดไฟของไฟต่ำที่ไฟหน้า
2. ปลดขั้วต่อสายออกจากหลอดไฟ
3. ถอดหลอดไฟออกโดยการดันขึ้นด้านบนเบาๆ แล้วดึงออกตรงๆ
4. ติดตั้งหลอดไฟหลอดใหม่ลงในเบ้าหลอดไฟ สลักนำของหลอดไฟจะต้องชี้ตรงขึ้นด้านบน
5. ดันเข้าไปในขั้วต่อ
6. ติดตั้งฝาปิดยางของไฟหน้ากลับเข้าที่

ข้อมูลที่เกี่ยวข้อง

- การเปลี่ยนหลอดไฟ (น. 662)
- ข้อมูลจำเพาะของหลอดไฟ (น. 669)

การเปลี่ยนหลอดไฟสูง

คนขับสามารถเปลี่ยนหลอดไฟสูงในไฟหน้าฮาโลเจนเองได้

ก่อนที่จะสามารถเปลี่ยนหลอดไฟได้ จะต้องถอดฝาครอบพลาสติกบนไฟหน้าออกก่อน; โปรดดูในส่วน "การเปลี่ยนหลอดไฟ"

! สำคัญ

ห้ามแตะชิ้นส่วนที่แก้วของหลอดไฟด้วยมือเปล่า ความร้อนจะทำให้ น้ำมันจากนิ้วมือระเหยเป็นไอและเคลือบตัวสะท้อนแสงไว้ซึ่งเป็นสาเหตุให้เกิดการชำรุดเสียหายได้

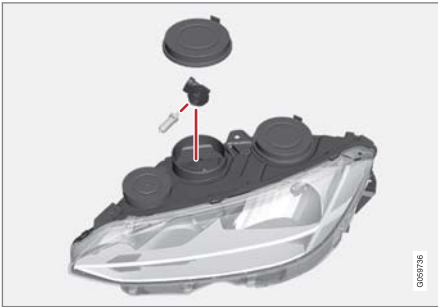

ไฟหน้าด้านซ้าย

1. ปลดฝาครอบยางของหลอดไฟของไฟสูงที่ไฟหน้า
2. ถอดหลอดไฟโดยหมุนตัวยึดหลอดไฟขึ้นด้านบนแล้วดึงออกตรงๆ
3. จัดฝาครอบพลาสติกที่หูล็อคขั้วต่ออย่างระมัดระวังจนหูล็อคปลดออก
4. ปลดขั้วต่อสายออกจากหลอดไฟ
5. เปลี่ยนหลอดไฟ
6. ใส่หลอดไฟลงในเบ้าหลอดไฟแล้วหมุนเข้า
7. ติดตั้งฝาปิดยางของไฟหน้ากลับเข้าที่

ข้อมูลที่เกี่ยวข้อง

- การเปลี่ยนหลอดไฟ (น. 662)
- ข้อมูลจำเพาะของหลอดไฟ (น. 669)

การเปลี่ยนหลอดไฟของไฟเดือนด้านหน้า/ไฟแสดงตำแหน่ง

คนขับสามารถเปลี่ยนหลอดของไฟสำหรับการขับขี่ในเวลากลางวัน/ไฟแสดงตำแหน่งในไฟหน้าฮาโลเจนเองได้

ก่อนที่จะสามารถเปลี่ยนหลอดไฟได้ จะต้องถอดฝาครอบพลาสติกบนไฟหน้าออกก่อน; โปรดดูในส่วน "การเปลี่ยนหลอดไฟ"

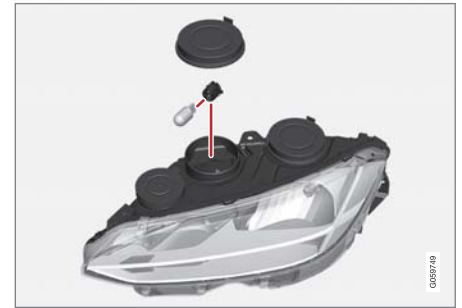

ไฟหน้าด้านซ้าย

1. ปลดฝาครอบยางของหลอดไฟของไฟสำหรับการขับขี่ในเวลากลางวัน/ไฟแสดงตำแหน่งที่ไฟหน้า



❗ หมายเหตุ

ท่านจะสามารถเข้าถึงหลอดไฟของไฟสำหรับกรับขี่ในเวลากลางวันไฟแสดงตำแหน่งได้ง่ายขึ้นถ้าถอดหลอดไฟของไฟสูงออก หลอดไฟของไฟสูงจะติดตั้งอยู่ในแนวทแยงมุมเหนือหลอดไฟสำหรับกรับขี่ในเวลากลางวันไฟแสดงตำแหน่ง ถอดหลอดไฟของไฟสูงออกโดยการหมุนตัวยึดหลอดไฟขึ้นด้านบน แล้วดึงออกตรงๆ

2. ดึงตัวยึดหลอดไฟของไฟสำหรับกรับขี่ในเวลากลางวันไฟแสดงตำแหน่งออกตรงๆ
3. ถอดหลอดไฟโดยดึงออกตรงๆ
4. เปลี่ยนหลอดไฟ
5. ใสตัวยึดหลอดไฟเข้าไปในซอกเกิดแล้วกดเข้าตำแหน่ง
6. ถ้าได้ถอดตัวยึดหลอดไฟของไฟสูงออก ให้ใส่เข้าไปในเบ้าหลอดไฟแล้วขันเข้า
7. ติดตั้งฝาปิดยางของไฟหน้ากลับเข้าที่

ข้อมูลที่เกี่ยวข้อง

- การเปลี่ยนหลอดไฟ (น. 662)
- ข้อมูลจำเพาะของหลอดไฟ (น. 669)

การเปลี่ยนหลอดไฟเลี้ยวด้านหน้า

คนขับสามารถเปลี่ยนหลอดไฟเลี้ยวในไฟหน้าฮาโลเจนเองได้

ก่อนที่จะสามารถเปลี่ยนหลอดไฟได้ จะต้องถอดฝาครอบพลาสติกบนไฟหน้าออกก่อน; โปรดดูในส่วน "การเปลี่ยนหลอดไฟ"



ไฟหน้าด้านซ้าย

1. ปลดฝาครอบยางของหลอดไฟของไฟเลี้ยวที่ไฟหน้า
2. ดันสลักล็อกเข้าหากันแล้วดึงตัวยึดหลอดไฟออกตรงๆ
3. เปลี่ยนไปยังตัวยึดหลอดไฟพร้อมหลอดไฟชุดใหม่

4. ใส่ตัวยึดหลอดไฟเข้าไปในซอกเกิดแล้วกดเข้าตำแหน่ง
5. ติดตั้งฝาปิดยางของไฟหน้ากลับเข้าที่

ข้อมูลที่เกี่ยวข้อง

- การเปลี่ยนหลอดไฟ (น. 662)
- ข้อมูลจำเพาะของหลอดไฟ (น. 669)

การเปลี่ยนหลอดไฟของไฟถอยหลัง หลอดไฟของไฟถอยหลังจะอยู่ที่ด้านหลังของแผง ปิดในประตูท้าย



1. ปลดแผงปิดที่ด้านในของประตูท้ายออก โดยขั้นแรกให้หมุนหัวจับสองตัวไปหนึ่งในสี่ของรอบในทิศทางทวนเข็มนาฬิกา แล้วปลดแผงปิดออก วางแผงปิดไว้ด้านหนึ่ง

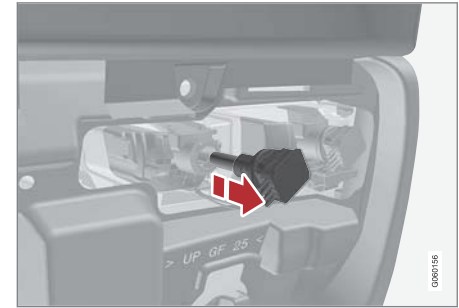

เข้าหลอดไฟทางด้านซ้าย

2. ปลดตัวยึดหลอดไฟโดยการหมุนทวนเข็มนาฬิกาแล้วดึงออก
3. ดึงหลอดไฟที่ชำรุดเสียหายออก โดยกดลงแล้วหมุนทวนเข็มนาฬิกา
4. ติดตั้งหลอดไฟหลอดใหม่โดยการกดหลอดไฟเข้าแล้วหมุนตามเข็มนาฬิกา
5. ใส่ตัวยึดหลอดไฟโดยหมุนตามเข็มนาฬิกา
6. เกี่ยวแผงปิดแล้วหมุนหัวจับไปหนึ่งในสี่ของรอบในทิศทางตามเข็มนาฬิกา

ข้อมูลที่เกี่ยวข้อง

- การเปลี่ยนหลอดไฟ (น. 662)
- ข้อมูลจำเพาะของหลอดไฟ (น. 669)

การเปลี่ยนหลอดไฟของไฟตัดหมอกด้านหลัง
หลอดไฟสำหรับไฟตัดหมอกด้านหลังจะอยู่หลังฝา
ปิดในแผงปิดประตูท้าย

รถพวงมาลัยซ้ายจะมีหลอดไฟตัดหมอกอยู่ทาง
ด้านซ้าย ส่วนรถพวงมาลัยขวาจะมีหลอดไฟตัด
หมอกอยู่ทางด้านขวา

การเปลี่ยนหลอดไฟตัดหมอกด้านหลังทำได้ด้วยวิธีต่อ
ไปนี้:



แผงปิดด้านในของประตูท้าย

1. ปลดแผงปิดที่ด้านในของประตูท้าย โดยขั้นแรกให้
หมุนปุ่มสองปุ่มทวนเข็มนาฬิกาหนึ่งนในสี่รอบ จาก
นั้น ให้ปลดขอเกี่ยวแผงปิดออกแล้ววางไว้ข้างๆ

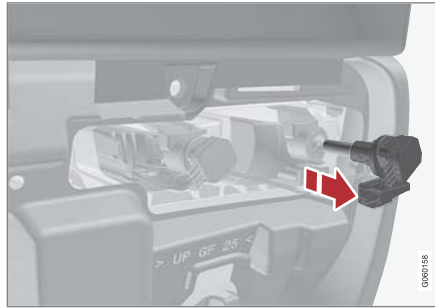

เบ้าหลอดไฟทางด้านซ้าย

2. ปลดตัวยึดหลอดไฟโดยการหมุนทวนเข็มนาฬิกา
หนึ่งในสี่รอบแล้วดึงออก
3. ถอดหลอดไฟที่ชำรุดออกจากตัวยึดหลอดไฟโดยกด
ลงแล้วหมุนทวนเข็มนาฬิกา
4. ติดตั้งหลอดไฟหลอดใหม่โดยการกดหลอดไฟเข้า
แล้วหมุนตามเข็มนาฬิกา
5. เช็ดกระจกหลอดไฟให้สะอาดปราศจากสิ่งสกปรก,
จาระบี หรือความชื้น
6. ยึดตัวยึดหลอดไฟโดยการหมุนตามเข็มนาฬิกาหนึ่ง
ในสี่รอบ
7. ติดตั้งแผงปิดกลับเข้าที่แล้วล็อกโดยการหมุนปุ่ม
ตามเข็มนาฬิกาหนึ่งในสี่รอบ

ข้อมูลที่เกี่ยวข้อง

- การเปลี่ยนหลอดไฟ (น. 662)
- ข้อมูลจำเพาะของหลอดไฟ (น. 669)

ข้อมูลจำเพาะของหลอดไฟ

ข้อมูลจำเพาะจะใช้สำหรับหลอดไฟในไฟหน้าฮาโลเจน รวมถึงหลอดไฟของไฟถอยหลังและหลอดไฟของไฟตัดหมอกด้านหลัง ติดต่อศูนย์บริการ¹² ถ้าเกิดความผิดปกติขึ้นกับหลอดไฟอื่นๆ

การทำงาน	W ^A	ชื่อแบบ
ไฟต่ำ	55	H7
ไฟสูง	65	H9
ไฟเลี้ยวด้านหน้า	24	PY24W
ไฟสำหรับการขับขี่ในเวลากลางวัน/ไฟแสดงตำแหน่ง, ด้านหน้า	21/5	W21/5W
ไฟถอยหลัง	21	H21W LL
ไฟตัดหมอกด้านหลัง	21	H21W LL

A วัตต์

ข้อมูลที่เกี่ยวข้อง

- การเปลี่ยนหลอดไฟ (น. 662)

ใบปัดน้ำฝนในตำแหน่งบริการ

ใบปัดน้ำฝนจะต้องอยู่ที่ตำแหน่งสำหรับการบริการ สำหรับการดำเนินการอย่างเช่น การเปลี่ยนใบปัดน้ำฝน เป็นต้น



ใบปัดน้ำฝนในตำแหน่งบริการ

เมื่อต้องการเปลี่ยน, ทำความสะอาด หรือยกใบปัดน้ำฝน (เช่น เพื่อขจัดน้ำแข็งออกจากกระจกหน้า) ใบปัดน้ำฝนต้องอยู่ที่ตำแหน่งบริการ

⚠ สำคัญ

ก่อนที่จะปรับใบปัดน้ำฝนไปยังตำแหน่งบำรุงรักษา ต้องแน่ใจว่าใบปัดน้ำฝนไม่เย็นจัดจนแข็งตัว

การสั่งงานตำแหน่งบริการ

โหมดบริการจะไม่สามารถเปิดใช้งานได้เมื่อรถหยุดอยู่กับที่ และไม่ได้เปิดใช้ที่ปัดน้ำฝนกระจกหน้า โหมดบริการสามารถเปิดใช้งานผ่านทางจอแสดงผลส่วนกลางได้สองวิธี:

ผ่านทางมุมมองฟังก์ชันการทำงาน



กดปุ่ม Wiper Service Position ไฟแสดงภายในปุ่มจะติดสว่างขึ้นเมื่อสั่งงานตำแหน่งบริการ เมื่อสั่งงานที่ปัดน้ำฝนจะจัดตำแหน่งของตัวเองให้อยู่ในแนวตรง

ผ่านทาง การตั้งค่า

1. กด Settings ในมุมมองระดับบนสุด
2. กด My Car → Wipers
3. เลือก Wiper Service Position
 - > ที่ปัดน้ำฝนจะเลื่อนไปที่ตำแหน่งตั้งขึ้น

การยกเลิกตำแหน่งบริการ

การยกเลิกโหมดการบริการสามารถทำได้สองวิธีโดยผ่านทางจอแสดงผลส่วนกลาง:

¹² ขอแนะนำให้ติดต่อศูนย์บริการของวอลโว่ที่ได้รับการแต่งตั้ง

ผ่านทางมุมมองฟังก์ชันการทำงาน



กดปุ่ม Wiper Service Position ในจอแสดงผลส่วนกลาง ไฟแสดงภายในปุ่มจะดับลงเมื่อยกเลิกการทำงานของตำแหน่งบริการ

ผ่านทาง การตั้งค่า

1. กด Settings ในมุมมองระดับบนสุดบนจอแสดงผลส่วนกลาง
2. กด My Car → Wipers
3. ยกเลิกการเลือก Wiper Service Position เพื่อยกเลิกการทำงานของตำแหน่งบริการ

นอกจากนี้ ใบบัดน้ำฝนจะออกจากตำแหน่งบริการ ถ้า:

- เปิดใช้งานการบัดน้ำฝนกระจกหน้า
- เปิดใช้งานการล้างกระจกหน้า
- เปิดใช้งานเซ็นเซอร์ตรวจจับน้ำฝน
- รถเริ่มขับเคลื่อน

! สำคัญ

ถ้าได้พับแขนบัดน้ำฝนที่อยู่ในตำแหน่งสำหรับการบริการขึ้นจากกระจกหน้า จะต้องพับกลับลงมาที่กระจกหน้าก่อนที่จะสั่งงานการปิด, การล้าง หรือสั่งงานเซ็นเซอร์วัดปริมาณน้ำฝน รวมถึงก่อนที่จะขับที่ด้วย ทั้งนี้เพื่อป้องกันไม่ให้สีฝากระโปรงหน้าถลอก

ข้อมูลที่เกี่ยวข้อง

- การเปลี่ยนใบบัดน้ำฝน (น. 670)
- ที่เติมน้ำล้างกระจก (น. 672)
- ภาพรวมของจอแสดงผลส่วนกลาง (น. 39)
- ตัวฉีดน้ำล้างกระจกบังลมและไฟหน้า (น. 219)

การเปลี่ยนใบบัดน้ำฝน

ใบบัดน้ำฝนจะกวาดน้ำออกจากกระจกหน้าและกระจกหลัง โดยจะทำความสะอาดกระจกพร้อมกับน้ำยาทำความสะอาด เพื่อทัศนวิสัยที่ชัดเจนในระหว่างการขับขี่ ใบบัดน้ำฝนกระจกหน้าและกระจกหลังสามารถเปลี่ยนได้

การเปลี่ยนใบบัดน้ำฝนกระจกหน้า

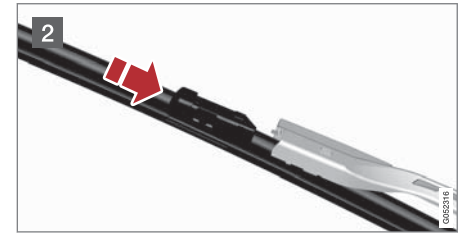
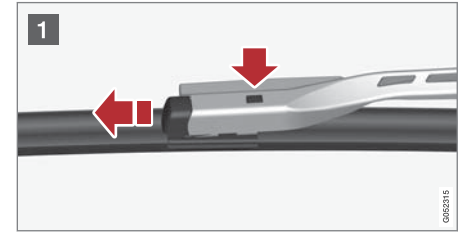

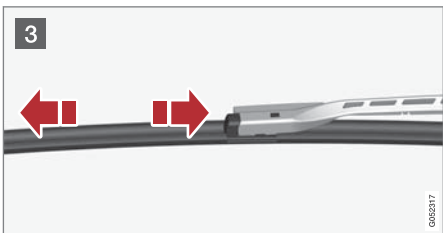

1. พับก้านที่ปัดน้ำฝนขึ้นเมื่ออยู่ในตำแหน่งบริการ กดปุ่มบนที่ยึดใบปัดน้ำฝน และดึงออกตรงๆ ขนานกับก้านปัดน้ำฝน

2. เลื่อนก้านปัดน้ำฝนอันใหม่เข้าไปจนกระทั่งได้ยิน "เสียงคลิก"

3. ตรวจสอบว่าใบปัดน้ำฝนติดตั้งอยู่อย่างมั่นคง

4. พับก้านที่ปัดน้ำฝนกลับเข้าหากกระจกหน้า

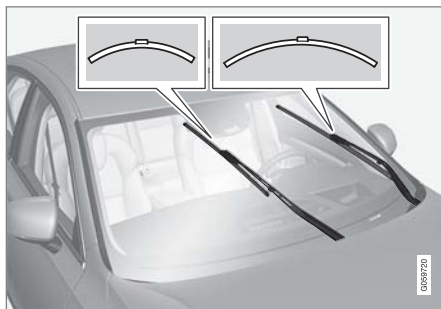

ใบปัดน้ำฝนมีความยาวแตกต่างกัน

i หมายเหตุ

ใบปัดน้ำฝนจะมีความยาวแตกต่างกัน ใบปัดน้ำฝนที่ด้านคนขับจะยาวกว่าด้านผู้โดยสาร

การเปลี่ยนใบปัดน้ำฝน, กระจกหลัง

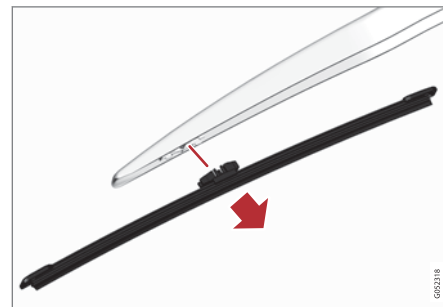

1. พับก้านปัดน้ำฝนออก
2. จับส่วนในของใบปัด (ตามที่แสดงด้วยลูกศร)
3. หมุนทวนเข็มนาฬิกาเพื่อใช้ตำแหน่งปลายของใบปัดกับก้านปัดน้ำฝนเป็นคานงัดเพื่อให้ออกใบปัดได้ง่ายขึ้น
4. ดันที่ปัดน้ำฝนชุดใหม่เข้าในตำแหน่ง ซึ่งท่านควรได้ยินเสียงดังคลิก ตรวจสอบว่าใบปัดติดตั้งอยู่อย่างมั่นคง
5. พับก้านปัดน้ำฝนลง



! สำคัญ

ตรวจสอบใบปัดน้ำฝนอย่างสม่ำเสมอ การละเลยการบำรุงรักษาจะทำให้อายุการใช้งานของใบปัดน้ำฝนสั้นลง

ข้อมูลที่เกี่ยวข้อง

- ใบปัดน้ำฝนอยู่ในตำแหน่งบริการ (น. 669)
- การทำความสะอาดภายนอกรถ (น. 695)

ที่เติมน้ำล้างกระจก

น้ำยาทำความสะอาดใช้สำหรับการทำความสะอาดไฟหน้า รวมถึงกระจกหน้าและกระจกหลัง เมื่ออุณหภูมิอยู่ภายใต้จุดเยือกแข็งจะต้องใช้น้ำยาทำความสะอาดที่มีสารป้องกันการแข็งตัว

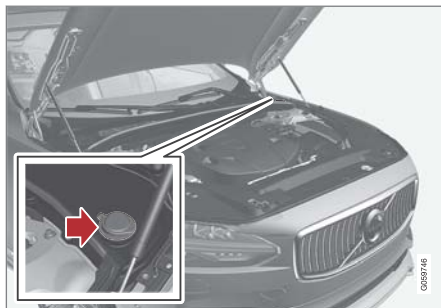

การเติมน้ำยาทำความสะอาดทำได้โดยการเติมที่ถังเก็บซึ่งมีฝาสีฟ้า

i หมายเหตุ

เมื่อน้ำยาล้างกระจกเหลืออยู่ในถังเก็บน้ำยาประมาณ 1 ลิตร ข้อความ Washer fluid Level low, refill จะแสดงขึ้นในจอแสดงผลสำหรับคนขับ พร้อมกับสัญลักษณ์ 

เกรดที่กำหนด: น้ำล้างกระจกที่ Volvo แนะนำ โดยมีสารป้องกันการแข็งตัวในช่วงฤดูหนาวในระหว่างช่วงฤดูหนาวและอุณหภูมิต่ำกว่าจุดเยือกแข็ง

! สำคัญ

ใช้น้ำยาทำความสะอาดของขงวอลโว่หรือเทียบเท่าซึ่งมีค่า pH ระหว่าง 6 ถึง 8 เมื่อทำให้เจือจางแล้ว (เช่นการผสมกับน้ำสะอาดในอัตราส่วน 1:1 เป็นต้น)

! สำคัญ

ใช้น้ำยาทำความสะอาดที่มีสารป้องกันการเป็นน้ำแข็งเมื่ออุณหภูมิต่ำกว่าจุดเยือกแข็ง เพื่อไม่ให้ของเหลวในปั๊ม, ถังพัก และท่ออ่อนต่างๆ กลายเป็นน้ำแข็ง

ปริมาณ:

- รถที่มีระบบฉีดล้างไฟหน้า: 5.5 ลิตร
- รถที่ไม่มีระบบฉีดล้างไฟหน้า: 3.5 ลิตร

ข้อมูลที่เกี่ยวข้อง

- ตัวชี้ต้นน้ำล้างกระจกบังลมและไฟหน้า (น. 219)
- การเปิดและการปิดฝากระโปรงหน้า (น. 654)

แบตเตอรี่

ระบบไฟฟ้าเป็นแบบเสาเดียว โดยใช้แซสซีและเรือนหุ้มเครื่องยนต์เป็นตัวนำไฟฟ้า

แบตเตอรี่สตาร์ทใช้ในการเริ่มการทำงานของระบบไฟฟ้า และขั้วมอเตอร์สตาร์ทรวมถึงอุปกรณ์ไฟฟ้าอื่นๆ ในรถ

การเปลี่ยนแบตเตอรี่สตาร์ทควรดำเนินการโดยศูนย์บริการ¹³

รถยนต์มีอัลเทอร์เนเตอร์ AC ที่ควบคุมแรงดันไฟฟ้าไว้แล้ว

แบตเตอรี่สตาร์ทเป็นแบตเตอรี่ AGM แบบ 12 โวลต์ ที่ได้รับการออกแบบสำหรับฟังก์ชันการลดคาร์บอนไดออกไซด์, Start/Stop และการชาร์จ รวมถึงรองรับการทำงานของระบบต่างๆ ในรถ

อายุการใช้งานและการทำงานของแบตเตอรี่จะได้รับผลกระทบจากปัจจัยต่างๆ เช่น จำนวนครั้งที่สตาร์ทเครื่อง การคายประจุ ลักษณะการขับที่ สภาพการขับที่ และสภาพอากาศ เป็นต้น

- ห้ามปลดแบตเตอรี่ในขณะที่เครื่องยนต์เดินอยู่
- ตรวจสอบว่า สายไฟที่ไปยังแบตเตอรี่ได้รับการเชื่อมต่ออย่างถูกต้องและแน่นดีแล้ว

คำเตือน

- แบตเตอรี่อาจทำให้เกิดแก๊สออกซิเจนไดรเจนได้ ซึ่งแก๊สนี้มีแรงระเบิดสูง อาจเกิดประกายไฟ หากเชื่อมต่อสายพ่วงสตาร์ทอย่างไม่ถูกต้อง ซึ่งสามารถทำให้แบตเตอรี่ระเบิดได้
- ในแบตเตอรี่มีกรดซัลฟูริกซึ่งอาจทำให้เกิดแผลไหม้อย่างรุนแรงได้
- หากกรดซัลฟูริกสัมผัสถูกดวงตา ผิวหนัง หรือเสื้อผ้า ให้ล้างออกด้วยน้ำปริมาณมากๆ หากกรดกระเด็นเข้าตา ให้รีบพบแพทย์ทันที

เมื่อเชื่อมต่อแบตเตอรี่สตาร์ทภายนอกหรือเครื่องชาร์จแบตเตอรี่ ให้ใช้จุดชาร์จของรถในห้องเครื่องยนต์ ห้ามใช้ขั้วแบตเตอรี่บนแบตเตอรี่สตาร์ทของรถในห้องเก็บสัมภาระ

¹³ ขอแนะนำให้ติดต่อศูนย์บริการของวอลโว่ที่ได้รับการแต่งตั้ง



◀◀ ในระหว่างการชาร์จ ทั้งแบตเตอรี่สตาร์ทและแบตเตอรี่เสริมจะได้รับการชาร์จ

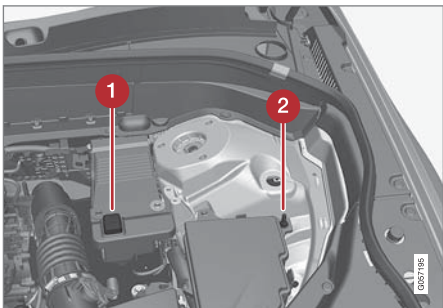

1 จุดชาร์จขั้วบวก

2 จุดชาร์จขั้วลบ

! สำคัญ

เมื่อทำการชาร์จแบตเตอรี่สตาร์ทและแบตเตอรี่เสริม ให้ใช้เฉพาะเครื่องชาร์จแบตเตอรี่สมัยใหม่ที่มีแรงดันไฟฟ้าการชาร์จแบบควบคุมเท่านั้น ห้ามใช้ฟังก์ชันการชาร์จแบบเร็ว เนื่องจากจะทำให้แบตเตอรี่ได้รับความเสียหายได้

! สำคัญ

ถ้าไม่ปฏิบัติตามคำแนะนำต่อไปนี้ ฟังก์ชันการประหยัดพลังงานของระบบข้อมูลบันเทิงอาจหยุดทำงานชั่วคราว และ/หรือ อาจไม่มีการแสดงข้อความเกี่ยวกับสถานะระดับประจุไฟฟ้าของแบตเตอรี่สตาร์ทในจอแสดงผลสำหรับคนขับเป็นการชั่วคราว หลังจากเชื่อมต่อแบตเตอรี่สตาร์ทภายนอกหรือเครื่องชาร์จไฟแบตเตอรี่:

- ห้ามใช้ขั้วลบของแบตเตอรี่สตาร์ทของรถในการเชื่อมต่อกับแบตเตอรี่สตาร์ทภายนอกหรือเครื่องชาร์จไฟแบตเตอรี่ - เฉพาะจุดชาร์จขั้วลบของรถเท่านั้น ที่สามารถใช้เป็นจุดต่อลงกราวด์ได้

i หมายเหตุ

อายุการใช้งานของแบตเตอรี่จะสั้นลง ถ้ามีการดิสชาร์จซ้ำๆ

อายุการใช้งานของแบตเตอรี่จะขึ้นอยู่กับปัจจัยหลายอย่าง รวมถึงสภาพการขับขี่และสภาพอากาศ ประสิทธิภาพการสตาร์ทของแบตเตอรี่จะลดลงเรื่อยๆ ตามเวลา ดังนั้นจำเป็นต้องทำการรีชาร์จหากไม่ได้ใช้งานรถยนต์เป็นเวลานานหรือใช้งานรถยนต์เป็นระยะทางสั้นๆ เท่านั้น สภาพอากาศที่หนาวจัดจะจำกัดประสิทธิภาพการสตาร์ท

เพื่อรักษาแบตเตอรี่ให้อยู่ในสภาพดี ขอแนะนำให้ขับรถเป็นเวลาอย่างน้อย 15 นาที/สัปดาห์ หรือต่อแบตเตอรี่เข้ากับเครื่องชาร์จแบตเตอรี่ที่มีการชาร์จที่ละเอียดๆ แบบอัตโนมัติ

แบตเตอรี่ที่ได้รับการชาร์จอย่างเต็มที่จะมีอายุการใช้งานสูงสุด

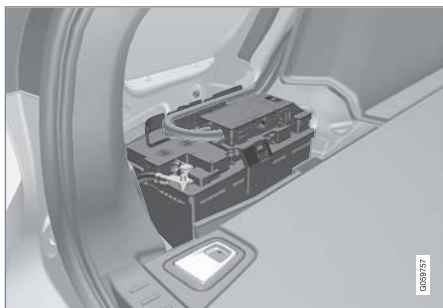

แบตเตอรี่สตาร์ทติดตั้งอยู่ในห้องเก็บสัมภาระ

ตารางต่อไปนี้จะแสดงข้อกำหนดสำหรับแบตเตอรี่สตาร์ท

	แบตเตอรี่ H7 AGM
แรงดันไฟฟ้า (โวลต์)	12
ความสามารถในการสตาร์ทขณะเครื่องเย็น ^A - CCA ^B (A)	800

	แบตเตอรี่ H7 AGM
ขนาด, ยาว×กว้าง×สูง (มม.)	315×175×190
ความจุ (Ah)	80

A ตามมาตรฐาน EN

B กระแสไฟฟ้าในการสตาร์ทขณะเครื่องเย็น

! สำคัญ
ตรวจสอบให้แน่ใจว่า ใต้รถสายรัดนี้ไว้อย่างถูกต้อง

วอลโว่ขอแนะนำให้ศูนย์บริการของวอลโว่ที่ได้รับการแต่งตั้งอย่างเป็นทางการเป็นผู้เปลี่ยนแบตเตอรี่ให้แก่นท่าน

! สำคัญ
เมื่อเปลี่ยนแบตเตอรี่สำหรับสตาร์ทเครื่องยนต์หรือแบตเตอรี่สำรอง จะต้องใช้แบตเตอรี่ชนิด AGM ¹⁴

! สำคัญ
ถ้ามีการเปลี่ยนแบตเตอรี่สตาร์ท ต้องแน่ใจว่าได้เปลี่ยนโดยใช้แบตเตอรี่ที่มีประสิทธิภาพในการสตาร์ทขณะเครื่องเย็นเท่าเดิม และเป็นประเภทเดียวกันกับแบตเตอรี่ตัวเก่า (โปรดดูที่ป้ายบนแบตเตอรี่) เท่านั้น

i หมายเหตุ
ขนาดของอุปกรณ์บรรจุแบตเตอรี่สตาร์ทควรจะมีขนาดเท่ากับขนาดของแบตเตอรี่เดิม

ข้อมูลที่เกี่ยวข้อง

- สัญลักษณ์บนแบตเตอรี่ (น. 676)
- แบตเตอรี่เสริม (น. 677)
- การใช้การพ่วงสตาร์ทกับแบตเตอรี่อีกชุดหนึ่ง (น. 504)

¹⁴ Absorbed Glass Mat.

สัญลักษณ์บนแบตเตอรี่

บนแบตเตอรี่จะมีข้อมูลและสัญลักษณ์เตือนอยู่

	ใช้แว่นตานิรภัย
	ข้อมูลเพิ่มเติมในคู่มือสำหรับ เจ้าของรถ
	เก็บรักษาแบตเตอรี่ให้พ้นมือ เด็ก
	แบตเตอรี่บรรจุกรดที่มีฤทธิ์ กัดกร่อน

	หลีกเลี่ยงประกายไฟและเปลว ไฟ
---	---------------------------------



อันตรายจากการระเบิด

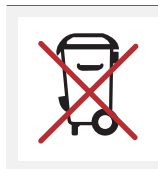

ต้องนำไปรีไซเคิล

i หมายเหตุ
แบตเตอรี่สตาร์ทเตอร์ที่หมดไฟแล้ว หรือแบตเตอรี่ สำรองต้องนำไปรีไซเคิลตามวิธีการรักษาสภาพ แวดล้อมเนื่องจากแบตเตอรี่มีส่วนประกอบของ ตะกั่ว

ข้อมูลที่เกี่ยวข้อง

- แบตเตอรี่ (น. 673)
- แบตเตอรี่เสริม (น. 677)

แบตเตอรี่เสริม

สำหรับรถยนต์ที่มีฟังก์ชัน Start/Stop นอกเหนือจากแบตเตอรี่สตาร์ทแล้ว จะติดตั้งแบตเตอรี่สแตนด์บายไว้ด้วย

รถที่มีการทำงาน Start/Stop จะมีแบตเตอรี่ 12 โวลต์สองชุด แบตเตอรี่พิเศษหนึ่งชุดสำหรับการสตาร์ท และเตรียมพร้อมใช้งานอีกหนึ่งชุดสำหรับใช้ในลำดับการสตาร์ทของการทำงาน Start/Stop



แบตเตอรี่เสริมจะอยู่ในช่องถัดจากเหล็กค้ำใช้

ตารางต่อไปนี้จะแสดงข้อกำหนดสำหรับแบตเตอรี่เสริม

แรงดันไฟฟ้า (โวลต์)	12
ความสามารถในการสตาร์ทขณะเครื่องเย็น ^A - CCA ^B (A)	170
ขนาด , ยาว×กว้าง×สูง (มม.)	150×90×130
ความจุ (Ah)	10

A ตามมาตรฐาน EN

B Cold Cranking Amperes.

! สำคัญ

เมื่อเปลี่ยนแบตเตอรี่สำหรับสตาร์ทเครื่องยนต์หรือแบตเตอรี่สำรอง จะต้องใช้แบตเตอรี่ชนิด AGM¹⁵

i หมายเหตุ

- ยี่งการใช้กระแสไฟฟ้าในรถสูงชันเท่าใด ได้ขาร็จักจำเป็นต้องทำงานและชาร์จแบตเตอรี่มากขึ้นเท่านั้น ซึ่งหมายถึงความสิ้นเปลืองน้ำมันเชื้อเพลิงจะเพิ่มสูงขึ้นตามไปด้วย
- เมื่อแบตเตอรี่มีประจุต่ำกว่าระดับต่ำสุดที่อนุญาต Start/Stop จะปิดการทำงาน

การทำงานถูกลดทอนชั่วคราว Start/Stop เนื่องจากการใช้กระแสไฟมากในขณะออกรถ หมายความว่า:

- เครื่องยนต์จะสตาร์ทโดยอัตโนมัติ¹⁶โดยที่คนขับไม่กดแป้นคลัตช์ (เกียร์ธรรมดา)
- เครื่องยนต์สตาร์ทโดยอัตโนมัติโดยที่คนขับไม่ต้องถอดเท้าออกจากแป้นเบรก (เกียร์อัตโนมัติ)

โดยทั่วไป แบตเตอรี่เสริมไม่ต้องการการบำรุงรักษา มากกว่าแบตเตอรี่ปกติที่ใช้ในการสตาร์ทรถ ควรติดต่อศูนย์บริการเมื่อมีคำถามหรือปัญหา ขอแนะนำให้ติดต่อศูนย์บริการของวอลโว่ที่ได้รับการแต่งตั้ง

¹⁵ Absorbed Glass Mat.

¹⁶ การสตาร์ทอัตโนมัติจะทำได้เฉพาะเมื่อคันเกียร์อยู่ในตำแหน่งเกียร์ว่าง



❗ สำคัญ

หากไม่ปฏิบัติตามคำแนะนำต่อไปนี้ การทำงาน Start/Stop อาจหยุดทำงานชั่วคราว หลังจากเชื่อมต่อแบตเตอรี่ภายนอกหรือเครื่องชาร์จไฟแบตเตอรี่:

- ห้ามใช้ขั้วลบของแบตเตอรี่สตาร์ทของรถในการเชื่อมต่อกับแบตเตอรี่สตาร์ทภายนอกหรือเครื่องชาร์จไฟแบตเตอรี่ - เฉพาะจุดชาร์จขั้วลบของรถเท่านั้น ที่สามารถใช้เป็นจุดต่อลงกราวด์ได้

❗ หมายเหตุ

ถ้าแบตเตอรี่สตาร์ทจ่ายประจุมากเกินไปจนกระทั่งรถไม่สามารถดำเนินการฟังก์ชันการทำงานทางไฟฟ้าปกติได้ และได้มีการฟ่วงสตาร์ทเครื่องยนต์ด้วยแบตเตอรี่ภายนอกหรือเครื่องชาร์จแบตเตอรี่ ฟังก์ชัน Start/Stop จะยังคงพร้อมทำงานอยู่ จากนั้นถ้าฟังก์ชัน Start/Stop ทำการดับเครื่องยนต์โดยอัตโนมัติในเวลาไม่นานหลังจากนั้น จะมีโอกาสสูงมากที่จะไม่สามารถสตาร์ทเครื่องยนต์โดยอัตโนมัติได้เนื่องจากประจุไฟฟ้าของแบตเตอรี่ไม่เพียงพอ กรณีนี้ก็เนื่องจากแบตเตอรี่ยังไม่มีโอกาสที่จะได้รับการชาร์จมากนัก

ถ้ารถได้รับการฟ่วงสตาร์ท หรือถ้ามีเวลาไม่เพียงพอสำหรับการชาร์จแบตเตอรี่ด้วยเครื่องชาร์จแบตเตอรี่ ขอแนะนำให้ยกเลิกการทำงานของฟังก์ชัน Start/Stop ชั่วคราวจนกว่ารถจะทำการชาร์จแบตเตอรี่อย่างเพียงพอแล้ว เมื่ออุณหภูมิภายนอกเท่ากับ +15 °C การชาร์จแบตเตอรี่โดยรถจะต้องใช้เวลาอย่างน้อย 1 ชั่วโมง เมื่ออุณหภูมิอากาศภายนอกต่ำกว่านี้ เวลาที่ต้องใช้ในการชาร์จอาจเพิ่มขึ้นเป็น 3-4 ชั่วโมง ขอแนะนำให้ใช้เครื่องชาร์จแบตเตอรี่ภายนอกในการชาร์จแบตเตอรี่

ข้อมูลที่เกี่ยวข้อง

- แบตเตอรี่ (น. 673)
- Start/Stop (น. 514)
- การใช้การฟ่วงสตาร์ทกับแบตเตอรี่อีกชุดหนึ่ง (น. 504)
- สัญลักษณ์บนแบตเตอรี่ (น. 676)

ฟิวส์

การทำงานและส่วนประกอบเชิงไฟฟ้าต่างๆ จะได้รับการปกป้องโดยฟิวส์จำนวนหนึ่ง เพื่อป้องกันความเสียหายของระบบไฟฟ้าในรถของท่านจากการลัดวงจรหรือกระแสไฟเกิน

ถ้าส่วนประกอบหรือระบบไฟฟ้าไม่ทำงาน อาจมีสาเหตุมาจากฟิวส์ของส่วนประกอบรับกระแสไฟเกินชั่วคราวและขาด ถ้าฟิวส์ตัวเดิมขาดบ่อยๆ แสดงว่ามีข้อบกพร่องในส่วนประกอบ วอลโว่ขอแนะนำให้ติดต่อศูนย์บริการของวอลโว่ที่ได้รับการแต่งตั้งอย่างเป็นทางการเพื่อรับการตรวจสอบ

ตำแหน่งของชุดไฟฟ้าส่วนกลาง

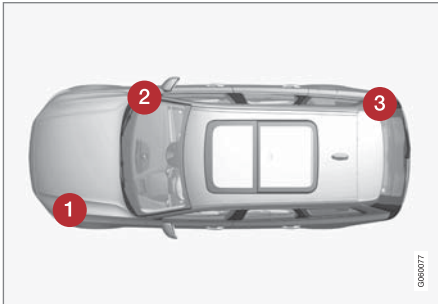

ตำแหน่งของชุดระบบไฟฟ้าส่วนกลางในรถพวงมาลัยซ้าย สำหรับรถพวงมาลัยขวา ชุดระบบไฟฟ้าส่วนกลางจะอยู่ที่อีกข้างหนึ่งใต้ช่องเก็บของหน้ารถ

- 1 ห้องเครื่องยนต์
- 2 ใต้ช่องเก็บของหน้ารถ
- 3 ห้องเก็บสัมภาระ

ข้อมูลที่เกี่ยวข้อง

- การเปลี่ยนฟิวส์ (น. 679)

การเปลี่ยนฟิวส์

การทำงานและส่วนประกอบเชิงไฟฟ้าต่างๆ จะได้รับการปกป้องโดยฟิวส์จำนวนหนึ่ง เพื่อป้องกันความเสียหายของระบบไฟฟ้าในรถของท่านจากการลัดวงจรหรือกระแสไฟเกิน

การเปลี่ยน

1. ให้ดูแผนผังฟิวส์เพื่อหาตำแหน่งฟิวส์
2. ดึงฟิวส์ออก และตรวจสอบจากทางด้านข้างเพื่อดูว่าลวดโค้งขาดหรือไม่
3. ในกรณีนี้ ให้เปลี่ยนเป็นฟิวส์ตัวใหม่ที่มีสีและค่าแอมแปร์เหมือนกับตัวเดิม

คำเตือน

เมื่อเปลี่ยนฟิวส์ ห้ามใช้วัตถุแปลกปลอมหรือฟิวส์ที่มีจำนวนแอมแปร์สูงกว่าที่กำหนดไว้ เนื่องจากอาจทำให้เกิดความเสียหายต่อระบบไฟฟ้าและอาจเกิดประกายไฟได้

ข้อมูลที่เกี่ยวข้อง

- ฟิวส์ (น. 679)
- ฟิวส์ - ในห้องเครื่องยนต์ (น. 681)

การบริการและการซ่อมบำรุง

- ◀◀ • ฟิวส์ - ใต้ลิ้นชักเก็บของ (น. 687)
- ฟิวส์ - ในห้องเก็บสัมภาระ (น. 691)

ฟิวส์ - ในห้องเครื่องยนต์

หน้าที่อย่างหนึ่งของฟิวส์ในห้องเครื่องยนต์ก็คือ การป้องกันฟังก์ชันการทำงานของเครื่องยนต์และ เบรก

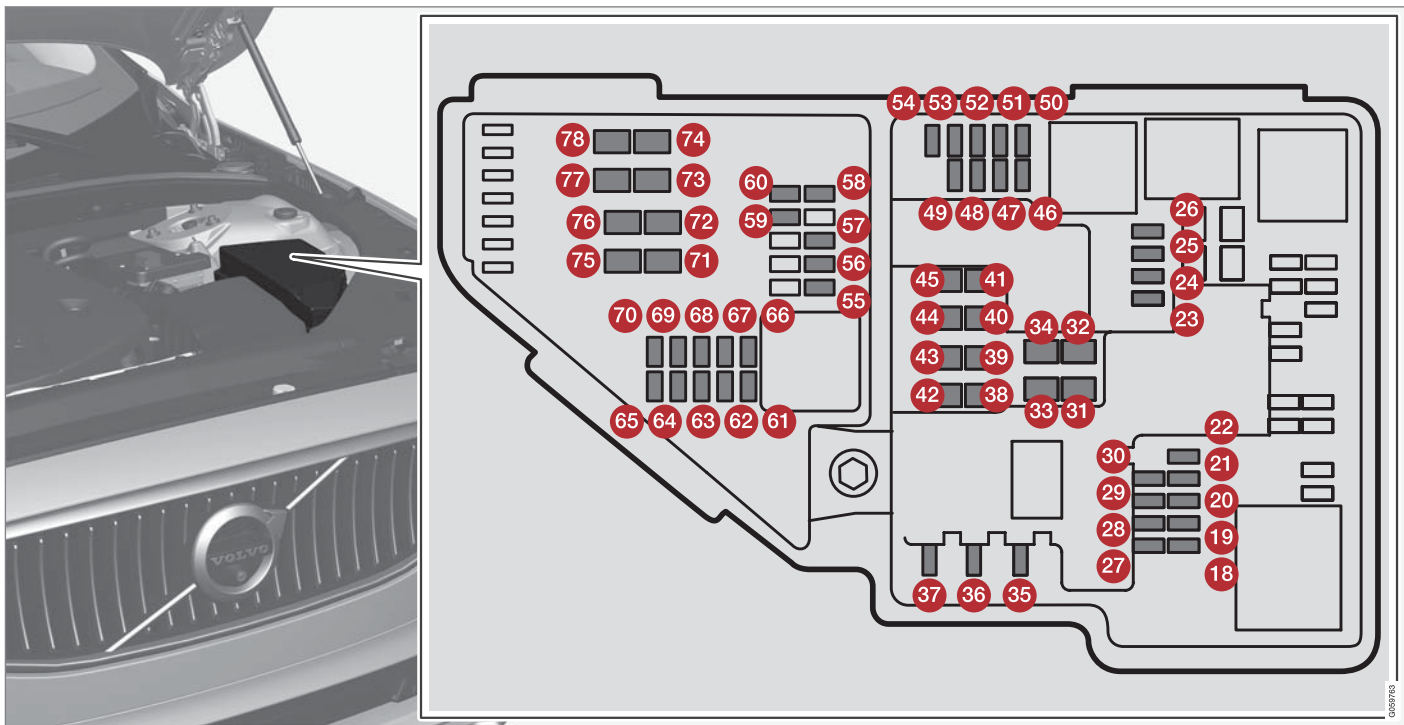

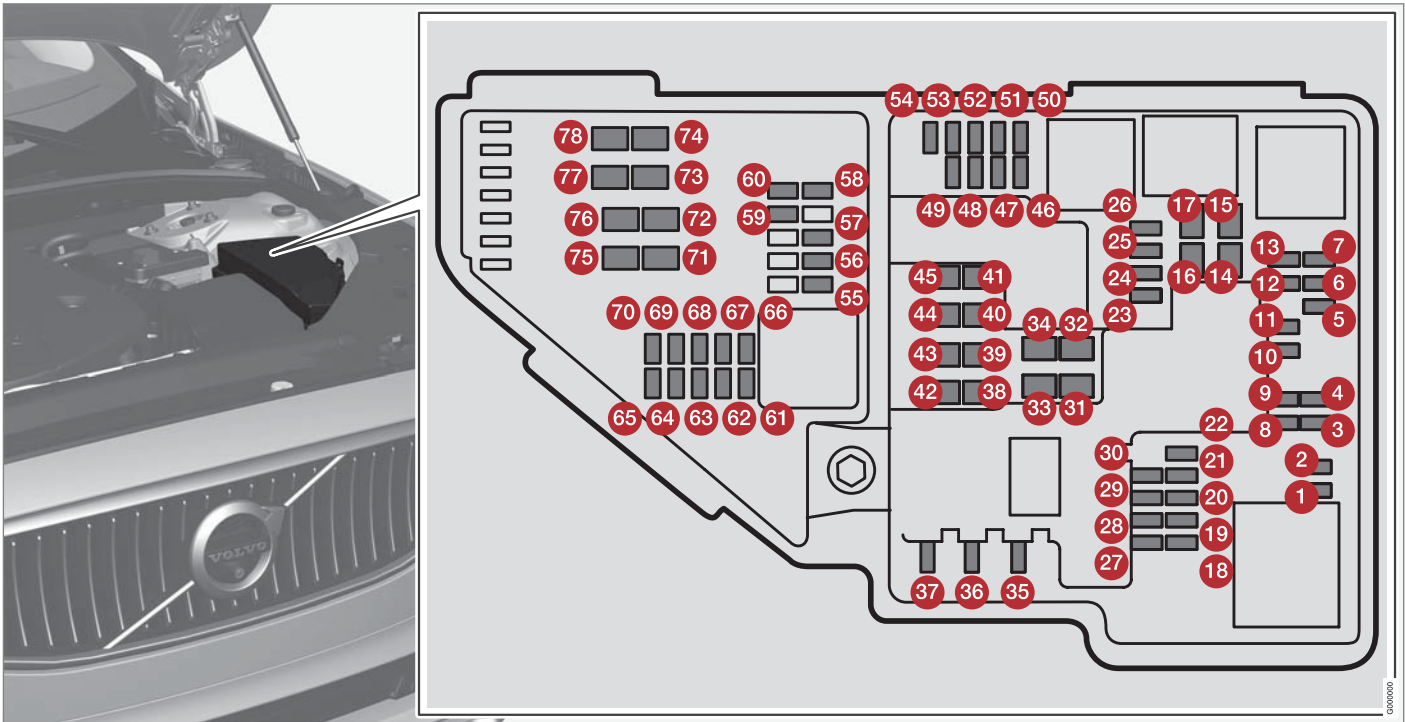

สำหรับรุ่น Bi-Fuel*^B

สิ่งที่อยู่ด้านหลังของฝาคือ คีมหนีบที่ช่วยในการถอดและติดตั้งฟิวส์

กล่องฟิวส์จะมีพื้นที่ว่างสำหรับฟิวส์สำรองหลายตัวอีกด้วย

ตำแหน่ง

ที่ด้านหลังของฝากรอบจะมีป้ายแสดงตำแหน่งฟิวส์



การบริการและการซ่อมบำรุง

- พีวส์ 18-30, 35-37, 46-54 และ 55-70 เป็นพีวส์ชนิด "Micro"
- พีวส์ 31-34, 38-45 และ 71-78 เป็นแบบ "MCase" และต้องเปลี่ยนโดยศูนย์บริการเท่านั้น¹⁷

	การทำงาน	A ^A
1	-	-
2	-	-
3	-	-
4	-	-
5	-	-
6	-	-
7	-	-
8	-	-
9	-	-
10	-	-
11	-	-

	การทำงาน	A ^A
12	การทำความร้อนเซ็นเซอร์วัดปริมาณออกซิเจน ^{*B} ; โมดูลควบคุมสำหรับแก๊สรถยนต์ ^{*B}	15 ^{*B}
13	-	-
14	-	-
15	-	-
16	-	-
17	-	-
18	-	-
19	-	-
20	-	-
21	-	-
22	-	-
23	ช่องเสียบ USB ที่คอนโซลบริเวณโพงเพลากลาง, ด้านหน้า [*]	5

	การทำงาน	A ^A
24	ปลั๊กไฟ 12 โวลต์ที่คอนโซลบริเวณโพงเพลากลาง, ด้านหน้า	15
25	ปลั๊กไฟ 12 โวลต์ที่คอนโซลบริเวณโพงเพลากลาง, ข้างๆ ช่องวางเท้าสำหรับที่นั่งแถวที่สอง	15
26	ปลั๊กไฟ 12 โวลต์ในห้องเก็บสัมภาระ [*]	15
27	-	-
28	ไฟหน้าด้านซ้าย, LED บางรุ่น ^C	15
29	ไฟหน้าด้านขวา, LED บางรุ่น ^C	15
30	-	-
31	ชุดทำความร้อนกระจกหน้า [*] , ด้านซ้าย	ชั้นท์
32	ชุดทำความร้อนกระจกหน้า [*] , ด้านซ้าย	40
33	ระบบล้างไฟหน้า [*]	25

¹⁷ ขอแนะนำให้ติดต่อศูนย์บริการของวอลโว่ที่ได้รับการแต่งตั้ง

	การทำงาน	A ^A
34	น้ำล้างกระจกบังลม	25
35	-	-
36	แตร	20
37	ไซเรน*	5
38	โมดูลควบคุมสำหรับระบบเบรก (วาล์ว , เบรกจอดรถ)	40
39	ที่ปิดน้ำฝนกระจกบังลม	30
40	น้ำล้างกระจกหลัง	25
41	ชุดทำความร้อนกระจกหน้า*, ด้านขวา	40
42	ชุดทำความร้อนขณะจอด*	20
43	ชุดควบคุมสำหรับระบบเบรก (ปั๊ม ABS)	40
44	-	-
45	ชุดทำความร้อนกระจกหน้า*, ด้านขวา	ชั้นท์

	การทำงาน	A ^A
46	ได้รับกำลังไฟฟ้าเมื่อสวิตช์กุญแจอยู่ที่ตำแหน่ง ON: โมดูลควบคุมเครื่องยนต์ ; ส่วนประกอบของระบบเกียร์; ชุดเซอร์โวของพวงมาลัยแบบไฟฟ้า; โมดูลอิเล็กทรอนิกส์ส่วนกลาง; โมดูลควบคุมสำหรับระบบเบรก	5
47	-	-
48	ไฟหน้าด้านขวา	7.5
	ไฟหน้าด้านขวา, LED บางรุ่น ^C	15
49	-	-
50	-	-
51	ชุดอุปกรณ์สำหรับควบคุมการทำงานของแบตเตอรี่	5
52	ถุงลมนิรภัย	5
53	ไฟหน้าด้านซ้าย	7.5
	ไฟหน้าด้านซ้าย, LED บางรุ่น ^C	15
54	เซ็นเซอร์คันทรง	5

	การทำงาน	A ^A
55	โมดูลควบคุมระบบเกียร์	15
56	กล่องควบคุมเครื่องยนต์ (ECM)	5
57	-	-
58	-	-
59	-	-
60	-	-
61	ชุดควบคุมเครื่องยนต์; ตัวส่งงาน; ชุดปีกผีเสื้อแก๊ส; วาล์ว EGR (ดีเซล); เซ็นเซอร์ตำแหน่งเทอร์โบ (ดีเซล); วาล์วเทอร์โบชาร์จเจอร์ (เบนซิน)	20
62	โซลินอยด์ (เบนซิน); วาล์ว; เทอร์โมสตัดท์สำหรับระบบหล่อเย็นเครื่องยนต์ (เบนซิน); ปั๊มหล่อเย็น EGR (ดีเซล); ชุดควบคุมหัวเผา (ดีเซล)	10
63	ตัวควบคุมสัญญาณภาค; วาล์ว; วาล์วสำหรับพัลส์เอาต์พุต (ดีเซล)	7.5





	การทำงาน	A ^A
64	โมดูลควบคุมสำหรับม่านบังแดดแบบม้วนที่สปีดเซอร์; โมดูลควบคุมสำหรับม่านบังแดดที่หม้อน้ำ; ขดลวดรีเลย์สำหรับพัลส์เอาต์พุต (ดีเซล)	5
65	-	-
66	ระบบ Lambda-sond, ด้านหน้า; ระบบ Lambda-sond, ด้านหลัง (เบนซิน)	15
67	โซลินอยด์สำหรับปั๊มน้ำมันเครื่อง; โซลินอยด์คิลต์ซ์ A/C; Lambda sond, ตรงกลาง (เบนซิน); Lambda sond, ด้านหลัง (ดีเซล)	15
68	-	-
69	กล่องควบคุมเครื่องยนต์ (ECM)	20
70	คอยล์จุดระเบิด (เบนซิน); หัวเทียน (เบนซิน)	15

	การทำงาน	A ^A
71	โมดูลควบคุมสำหรับแก๊สรถยนต์ ^{*B}	15 ^{*B}
	ชุดทำความร้อนตัวกรองน้ำมันเชื้อเพลิง (ดีเซล)	30
72	-	-
73	-	-
74	-	-
75	-	-
76	-	-
77	มอเตอร์สตาร์ท	ขั้นที่
78	มอเตอร์สตาร์ท	40

A แอมป์

B สำหรับรุ่นที่ใช้เชื้อเพลิงทวิ

C ไฟ LED (ไดโอดเปล่งแสง)

ข้อมูลที่เกี่ยวข้อง

- การเปลี่ยนฟิวส์ (น. 679)
- ฟิวส์ - ใต้ลิ้นชักเก็บของ (น. 687)
- ฟิวส์ - ในห้องเก็บสัมภาระ (น. 691)

ฟิวส์ - ใต้ลิ้นชักเก็บของ

นอกจากนี้ ฟิวส์ที่อยู่ใต้ช่องเก็บของหน้ารถจะ

ป้องกันช็อคเกิด 230 โวลต์ ไมคูจจแสดงผล และ

ไมคูจจประตู่

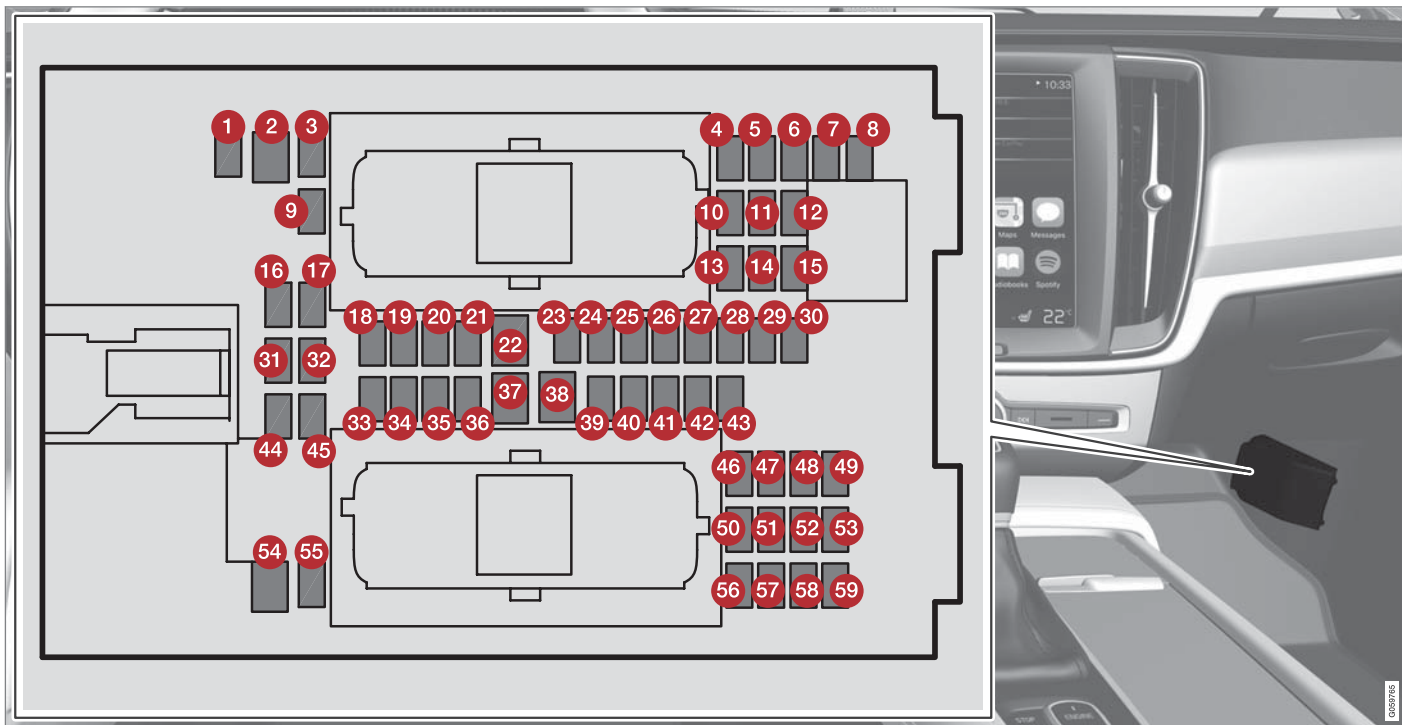

สิ่งที่อยู่ด้านในของฝาคือ คีมหนีบที่ช่วยในการถอดและติดตั้งฟิวส์

กล่องฟิวส์ในห้องเครื่องยนต์จะมีพื้นที่ว่างสำหรับฟิวส์สำรองหลายตัวอีกด้วย

ตำแหน่ง

- พิวส์ 1, 3-21, 23-36, 39-53 และ 55-59 เป็นพิวส์ชนิด "Micro"
- พิวส์ 2, 22, 37-38 และ 54 เป็นแบบ "MCASE" และต้องเปลี่ยนโดยศูนย์บริการเท่านั้น¹⁸

	การทำงาน	A ^A
1	-	-
2	ปลั๊กไฟ 230 โวลต์ ที่คอนโซลระหว่างที่นั่งด้านหน้าที่บริเวณด้านข้างของช่องวางเท้าสำหรับที่นั่งด้านหลัง*	30
3	-	-
4	เซ็นเซอร์ตรวจจับการเคลื่อนไหว*	5
5	เครื่องเล่นสื่อ	5
6	จอแสดงผลสำหรับคนขับ	5
7	แป้นกดที่คอนโซลกลาง	5
8	เซ็นเซอร์แสงแดด	5
9	-	-

	การทำงาน	A ^A
10	-	-
11	กล่องควบคุมพวงมาลัย	5
12	โมดูลสำหรับปุ่มสตาร์ทและสำหรับตัวควบคุมเบรกมือ	5
13	โมดูลพวงมาลัยสำหรับชุดทำความร้อนพวงมาลัย*	15
14	-	-
15	-	-
16	-	-
17	-	-
18	โมดูลควบคุมสำหรับระบบควบคุมสภาพอากาศ	10
19	ล้อคพวงมาลัย	7.5
20	ซอฟต์แวร์การวินิจฉัย OBDII	10
21	จอแสดงผลส่วนกลาง	5

	การทำงาน	A ^A
22	โมดูลพัฒน์สำหรับระบบควบคุมสภาพอากาศ, ด้านหน้า	40
23	-	-
24	ควบคุมไฟแสงสว่าง; ไฟภายในรถ; การปรับหรี่ไฟของกระจกมองหลังภายในรถ*; เซ็นเซอร์ตรวจจับน้ำมันและแสงสว่าง*; แป้นกดที่คอนโซลระหว่างที่นั่งด้านหน้าที่บริเวณด้านข้างของช่องวางเท้าสำหรับที่นั่งด้านหลัง*; ที่นั่งด้านหน้าแบบปรับด้วยระบบไฟฟ้า*; แผงควบคุมที่ประตูด้านหลัง	7.5
25	ชุดควบคุมสำหรับฟังก์ชันการสนับสนุนคนขับ	5
26	หลังคาพาโนรามาพร้อมที่บังแดด*	20
27	จอแสดงผลบนกระจกหน้า*	5
28	ไฟส่องสว่างภายใน	5

¹⁸ ขอแนะนำให้ติดต่อศูนย์บริการของวอลโว่ที่ได้รับการแต่งตั้ง





	การทำงาน	A ^A
29	-	-
30	จอแสดงผลในคอนโซลที่หลังคา (ตัวเตือนการคาดเข็มขัดนิรภัย/ไฟแสดงสำหรับถุงลมนิรภัยของที่นั่งผู้โดยสารด้านหน้า)	5
31	-	-
32	เซ็นเซอร์ตรวจจับความชื้น	5
33	โมดูลประตูในประตูด้านหลังขวา	20
34	ฟิวส์ - ในห้องเก็บสัมภาระ	10
35	โมดูลควบคุมสำหรับรถแบบเชื่อมต่อกับอินเทอร์เน็ต; โมดูลควบคุมสำหรับเทเลมาติกส์	5
36	โมดูลประตูในประตูด้านหลังซ้าย	20
37	โมดูลควบคุมเครื่องเสียง (เครื่องขยายสัญญาณ) (เฉพาะบางรุ่น)	40
38	-	-

	การทำงาน	A ^A
39	โมดูลสำหรับเสาอากาศแบบหลายช่วงความถี่	5
40	โมดูลสำหรับความสะดวกสบายของที่นั่ง (การนวด) ด้านหน้า*	5
41	-	-
42	ที่ปัดน้ำฝนกระจกหลัง	15
43	โมดูลควบคุมสำหรับปั้มน้ำมันเชื้อเพลิง	15
44	-	-
45	-	-
46	การทำความร้อนเบาะนั่งด้านคนขับด้านหน้า	15
47	การทำความร้อนเบาะนั่งด้านผู้โดยสารด้านหน้า	15
48	ปั้มน้ำหล่อเย็น	10
49	-	-
50	โมดูลประตูในประตูด้านหน้าซ้าย	20

	การทำงาน	A ^A
51	โมดูลควบคุมสำหรับระบบกันสะเทือน (แชสซีแบบแอกทิฟ*)	20
52	-	-
53	โมดูลควบคุม Sensus	10
54	-	-
55	-	-
56	โมดูลประตูในประตูด้านหน้าขวา	20
57	-	-
58	โทรทัศน์* (เฉพาะบางตลาดเท่านั้น)	5
59	ฟิวส์หลักสำหรับฟิวส์ 53 และ 58	15

A แอมป์

ข้อมูลที่เกี่ยวข้อง

- การเปลี่ยนฟิวส์ (น. 679)
- ฟิวส์ - ในห้องเครื่องยนต์ (น. 681)
- ฟิวส์ - ในห้องเก็บสัมภาระ (น. 691)

ฟิวส์ - ในห้องเก็บสัมภาระ

ฟิวส์ในห้องเก็บสัมภาระจะป้องกันที่นั่งแบบปรับ
ด้วยระบบไฟฟ้า* ถูกลมนิรภัย และตัวปรับแรงดึง
เข็มขัดนิรภัยในบรรดาฟิวส์อื่นๆ ทั้งหมด



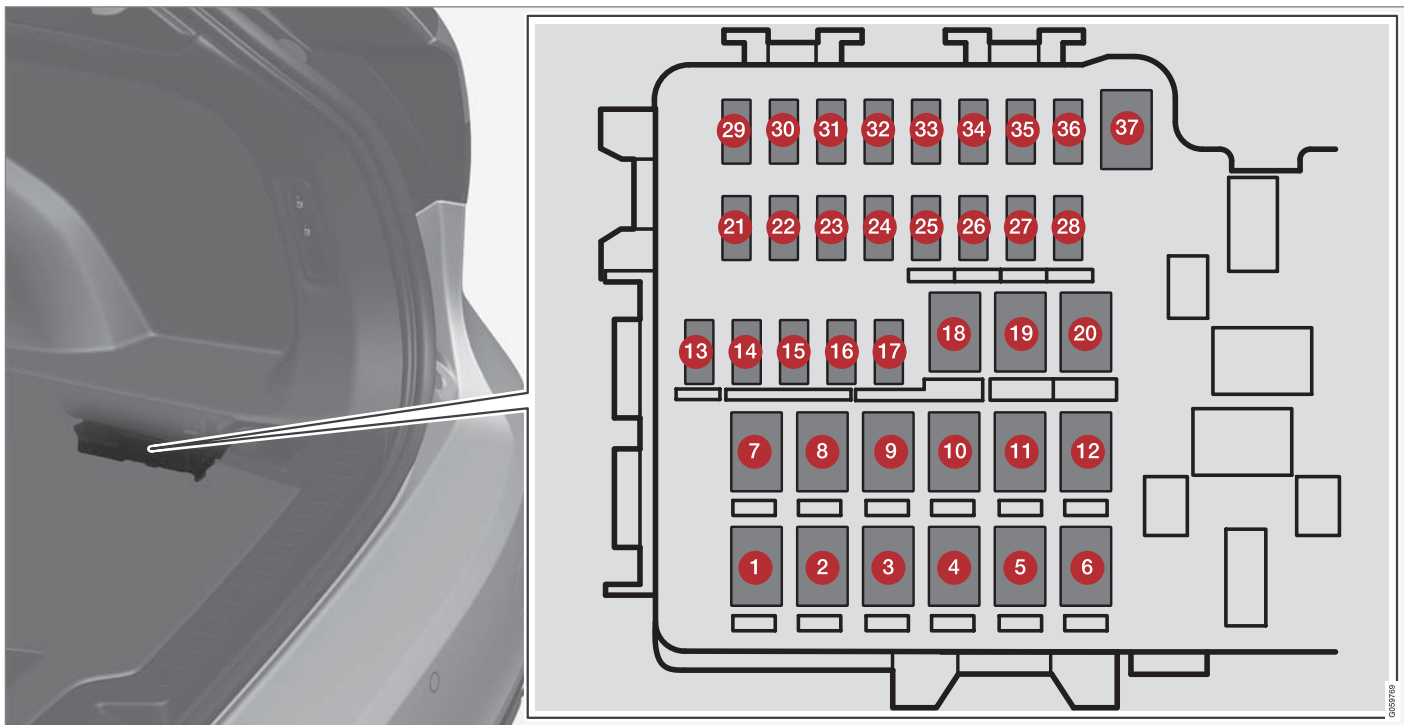

ชุดระบบไฟฟ้าส่วนกลางจะอยู่ทางด้านขวา

สิ่งที่อยู่ด้านในของฝาคือ คีมหนีบที่ช่วยในการถอดและติดตั้งฟิวส์

กล่องฟิวส์ในห้องเครื่องยนต์จะมีพื้นที่ว่างสำหรับฟิวส์สำรองหลายตัวอีกด้วย

ตำแหน่ง

- พิวส์ 13-17 และ 21-36 เป็นพิวส์ชนิด "Micro"
- พิวส์ 1-12, 18-20 และ 37 เป็นแบบ "MCase" และต้องเปลี่ยนโดยศูนย์บริการเท่านั้น¹⁹

	การทำงาน	A ^A
1	ที่ใส่ฝากระจกหลัง	30
2	-	-
3	คอมเพรสเซอร์สำหรับระบบกันสะเทือนด้วยอากาศ*	40
4	มอเตอร์ลิคคสำหรับพนักพิงที่ด้านหลังขวา	15
5	-	-
6	มอเตอร์ลิคคสำหรับพนักพิงที่ด้านหลังซ้าย	15
7	-	-
8	-	-
9	ประตูท้ายแบบปรับด้วยไฟฟ้า*	25

	การทำงาน	A ^A
10	ที่นั่งผู้โดยสารด้านหน้าแบบปรับด้วยระบบไฟฟ้า*	20
11	โมดูลควบคุมคานลากพวง*	40
12	โมดูลตัวดึงเข็มขัดนิรภัย, ด้านขวา	40
13	คอยล์รีเลย์ภายใน	5
14	-	-
15	โมดูลสำหรับการตรวจจับการเคลื่อนไหวของเท้า* (สำหรับการเปิดประตูท้ายแบบทำงานด้วยระบบไฟฟ้า)	5
16	-	-
17	-	-
18	โมดูลควบคุมคานลากพวง*	25
19	ที่นั่งคนขับแบบปรับด้วยไฟฟ้า*	20
20	โมดูลตัวดึงเข็มขัดนิรภัย, ด้านซ้าย	40
21	กล่องช่วยจอด*	5

	การทำงาน	A ^A
22	-	-
23	-	-
24	-	-
25	-	-
26	โมดูลควบคุมสำหรับถุงลมนิรภัยและตัวดึงเข็มขัดนิรภัย	5
27	-	-
28	การทำความร้อนเบาะนั่งทางด้านหลังซ้าย*	15
29	-	-
30	Blind Spot Information (BLIS)*	5
31	-	-
32	โมดูลตัวดึงเข็มขัดนิรภัย	5
33	ตัวส่งงานสำหรับแก๊สไอเสีย (น้ำมันเบนซิน, รุ่นเครื่องยนต์บางรุ่น)	5

¹⁹ ขอแนะนำให้ติดต่อศูนย์บริการของวอลโว่ที่ได้รับการแต่งตั้ง



การบริการและการซ่อมบำรุง



	การทำงาน	A ^A
34	-	-
35	โมดูลควบคุม AWD*	15
36	การทำความร้อนเบาะนั่งทางด้านหลัง ขวา *	15
37	-	-

A แอมป์

ข้อมูลที่เกี่ยวข้อง

- การเปลี่ยนฟิวส์ (น. 679)
- ฟิวส์ - ใต้ลิ้นชักเก็บของ (น. 687)
- ฟิวส์ - ในห้องเครื่องยนต์ (น. 681)

การทำความสะอาดภายนอกรถ

ควรล้างรถทันทีที่รถสกปรก การล้างรถในทันทีเช่นนี้จะทำให้สามารถทำความสะอาดได้ง่ายขึ้น เนื่องจากสิ่งสกปรกยังไม่ติดแน่นเข้ากับรถ นอกจากนี้ ยังลดความเสี่ยงของการเกิดรอยขีดข่วนและรักษาให้รถดูเหมือนใหม่อยู่เสมออีกด้วย ล้างรถในที่ล้างรถที่มีตัวกรองน้ำมัน ใช้แชมพูล้างรถ

การล้างด้วยมือ

- ให้รีบล้างคราบมูลนกออกจากสีรถโดยเร็วที่สุด เนื่องจากมูลนกมีส่วนประกอบทางเคมีที่ทำปฏิกิริยากับสีรถและจะกัดสีอย่างรวดเร็ว เช่น ใช้ผ้านุ่มหรือฟองน้ำชุบน้ำปริมาณมากๆ ขอบแนะนำให้ศูนย์บริการของวอลโว่ที่ได้รับการแต่งตั้งเป็นผู้ดำเนินการขัดสีที่ถูกต้องก่อนออก
- ใช้น้ำฉีดล้างใต้ท้องรถ
- ล้างรถด้วยน้ำทั้งคันจนกระทั่งสิ่งสกปรกละลายและหลุดออกหมด เพื่อลดความเสี่ยงของการเกิดรอยขีดข่วนจากการล้างรถ ห้ามฉีดน้ำเข้าโดยตรงที่ล้อ
- ถ้าจำเป็น ใช้น้ำยาล้างคราบไขมันแบบเย็นบนพื้นผิวที่สกปรกมาก โปรดสังเกตว่า ในกรณีนี้ พื้นผิวจะต้องไม่ร้อนเนื่องจากแสงแดด

- ล้างรถโดยใช้ฟองน้ำ แชมพูล้างรถ และน้ำอุ่นในปริมาณมาก
- ทำความสะอาดใบปัดน้ำฝนโดยใช้น้ำสบู่จุ่มๆ หรือแชมพูล้างรถ
- เช็ดรถให้แห้ง โดยใช้หนังสือพิมพ์ที่สะอาดและนุ่ม หรือใช้ที่เช็ดน้ำออก ถ้าท่านหลีกเลี่ยงการปล่อยให้หยดน้ำแห้งเองด้วยแสงแดด นั่นคือท่านสามารถลดความเสี่ยงจากการเกิดรอยน้ำแห้งที่อาจจำเป็นต้องขัดออกได้

คำเตือน

ให้ศูนย์บริการเป็นผู้ที่ทำความสะอาดเครื่องยนต์เสมอ หากเครื่องยนต์ร้อน อาจทำให้เกิดไฟไหม้ได้

สำคัญ

ไฟหน้าที่สกปรกจะทำให้ประสิทธิภาพการทำงานลดลง ให้ทำความสะอาดอย่างสม่ำเสมอ เช่น เมื่อเติมน้ำมันเชื้อเพลิง

ห้ามใช้น้ำยาขัดสีนิม แต่ให้ใช้น้ำและฟองน้ำในการทำความสะอาดแทน

หมายเหตุ

ไฟส่องสว่างภายนอก เช่น ไฟหน้าและไฟท้าย อาจมีละอองน้ำเกาะชั่วคราวที่ด้านในของเลนส์ ซึ่งถือเป็นเรื่องปกติ ไฟส่องสว่างภายนอกทั้งหมดได้รับการออกแบบมาให้ทนทานต่อสภาวะนี้ โดยทั่วไป ละอองน้ำจะถูกระบายออกจากเรือนหลอดไฟเมื่อหลอดไฟเปิดอยู่นานระยะหนึ่ง

เครื่องล้างรถอัตโนมัติ

เครื่องล้างรถอัตโนมัติเป็นวิธีที่ง่ายและรวดเร็วในการทำ ความสะอาดรถ อย่างไรก็ตาม เครื่องล้างรถอัตโนมัติไม่สามารถเข้าถึงทุกซอกมุมได้ เราขอแนะนำให้ล้างรถด้วยมือเพื่อให้ได้ผลที่ดีที่สุด หรือล้างรถด้วยมือเพิ่มเติมหลังจากที่ทำการล้างด้วยเครื่องล้างรถอัตโนมัติแล้ว

หมายเหตุ

ในช่วงสองสามเดือนแรก ต้องล้างรถด้วยมือเท่านั้น เนื่องจากสีของรถใหม่จะมีความประจบประแจงมากกว่า





! สำคัญ

ก่อนที่จะขับรถเข้าไปในเครื่องล้างรถอัตโนมัติ ให้ยกเลิกการทำงานของฟังก์ชันการเบรกอัตโนมัติเมื่อรถจอดอยู่กับที่ (Auto Hold) และการใส่เบรกจอดรถโดยอัตโนมัติก่อน ถ้าไม่ได้ยกเลิกการทำงานของฟังก์ชันเหล่านี้ ระบบเบรกจะทำงานเมื่อรถจอดอยู่กับที่และทำให้รถไม่สามารถเคลื่อนได้

ในเครื่องล้างรถอัตโนมัติที่รถจะถูกลากจูงไปโดยการหมุนของล้อ จะต้องปฏิบัติดังต่อไปนี้:

1. ขับรถเข้าไปในเครื่องล้างรถอัตโนมัติ
2. ยกเลิกการทำงานของฟังก์ชันการเบรกอัตโนมัติเมื่อจอดอยู่กับที่ (Auto Hold) โดยใช้สวิตช์ที่คอนโซลระหว่างที่นั่งด้านหน้า
3. ยกเลิกการทำงานของฟังก์ชันการใส่เบรกจอดรถโดยอัตโนมัติโดยผ่านทางจอแสดงผลส่วนกลาง
4. เลื่อนคันเกียร์ไปที่ตำแหน่ง N

5. ดับเครื่องยนต์โดยการหมุนปุ่มสตาร์ทที่คอนโซลระหว่างที่นั่งด้านหน้าไปที่ตำแหน่ง STOP รังปุมให้อยู่ที่ตำแหน่ง STOP เป็นเวลาอย่างน้อย 4 วินาที > รถพร้อมสำหรับเครื่องล้างรถอัตโนมัติแล้ว

! สำคัญ

ระบบจะสลับไปยังโหมด P โดยอัตโนมัติ เว้นแต่ว่าจะได้ทำตามขั้นตอนด้านบนแล้ว ล้อจะถูกล็อกในโหมด P ซึ่งเป็นสิ่งที่ไม่ควรเกิดขึ้นในขณะที่รถเคลื่อนเข้าไปยังเครื่องล้างรถอัตโนมัติ

การล้างด้วยน้ำความดันสูง

เมื่อใช้การล้างด้วยน้ำความดันสูง ให้สายหัวฉีดน้ำไปมาและต้องแน่ใจว่าหัวฉีดไม่เข้าใกล้ผิวรถเกินกว่าระยะ 30 ซม. ห้ามฉีดน้ำเข้าโดยตรงที่ล้อ

การทดสอบเบรก

เหยียบแป้นเบรกเบาๆ เป็นครั้งคราว เมื่อขับขึ้นในระยะทางไกลท่ามกลางสายฝนหรือลุยโคลน ความร้อนจากการเสียดสีจะทำให้ผ้าเบรกร้อนและแห้ง ให้ทำเช่นเดียวกันหลังสตาร์ทรถในสภาพอากาศที่มีความชื้นมากหรือหนาวเย็น

! คำเตือน

ทดสอบเบรกรวมทั้งเบรกมือทุกครั้งหลังจากล้างรถเพื่อให้แน่ใจว่า ความชื้นและการกัดกร่อนไม่ส่งผลกระทบต่อผ้าเบรกและลดประสิทธิภาพการเบรกลง

ใบปัดน้ำฝน

กากยางมะตอย ฝุ่นและเกลือบนใบปัดน้ำฝน รวมทั้งแมลง น้ำแข็ง เป็นต้น บนกระจกบังลม จะทำให้อายุการใช้งานของใบปัดน้ำฝนแยลง

เมื่อทำความสะอาด ให้ตั้งใบปัดน้ำฝนไว้ในตำแหน่งบริการ

i หมายเหตุ

ทำความสะอาดใบปัดน้ำฝนและกระจกบังลมอย่างสม่ำเสมอด้วยน้ำสบู่อุ่นๆ หรือแชมพูล้างรถ ห้ามใช้น้ำยาชนิดเข้มข้นอย่างเด็ดขาด

ส่วนประกอบพลาสติก ยาง และชิ้นตกแต่งภายนอก

ขอแนะนำให้ใช้น้ำยาทำความสะอาดชนิดพิเศษที่มีจำหน่ายที่ตัวแทนจำหน่ายของวอลโว่ เมื่อต้องการทำความสะอาดและบำรุงรักษาชิ้นส่วนพลาสติกที่มีสี, ส่วน

ประกอบที่เป็นยาง และชิ้นส่วนตกแต่ง เช่น คิ้วปิดที่เป็นมันเงา เป็นต้น เมื่อใช้น้ำยาทำความสะอาดดังกล่าว ให้ทำตามคำแนะนำด้วยความระมัดระวัง

กรอบกระจกประตู, ราวบนหลังคาของรถ และกรอบประตูที่บริเวณกระจกประตู* จะผลิตจากอะลูมิเนียมแบบเคลือบสีด้วยไฟฟ้า ซึ่งหมายความว่าควรล้างส่วนนี้ด้วยน้ำยาทำความสะอาดที่มีค่า pH ระหว่าง 3.5 ถึง 11.5 เท่านั้น ทั้งนี้เพื่อหลีกเลี่ยงไม่ให้สีเปลี่ยนไป



ชิ้นส่วนที่ควรล้างด้วยน้ำยาทำความสะอาดที่มีค่า pH ระหว่าง 3.5 ถึง 11.5

! สำคัญ

หลีกเลี่ยงการเคลือบและขัดมันบนชิ้นส่วนพลาสติกและยาง

เมื่อจำเป็นต้องใช้สารขจัดคราบจาระบีกับพลาสติกหรือยาง ให้ขัดดูเบาๆ เท่านั้น ใช้ฟองน้ำทำความสะอาดที่นุ่ม

การขัดถูขอบปิดที่มันวาวอาจทำให้เกิดการสึกหรอหรือเสียหายต่อชิ้นผิวที่ขัดมันได้

ห้ามใช้สารทำความสะอาดที่มีส่วนผสมของสารกัดกร่อน

! สำคัญ

หลีกเลี่ยงการล้างรถด้วยน้ำยาทำความสะอาดที่มีค่า pH ต่ำกว่า 3.5 หรือสูงกว่า 11.5 การทำเช่นนี้อาจทำให้สีของชิ้นส่วนอะลูมิเนียมเคลือบสี เช่น แร็ควางของบนหลังคาและบริเวณรอบๆ กระจกหน้าต่างเปลี่ยนไปได้

ห้ามใช้น้ำยาขัดเงาโลหะบนชิ้นส่วนอะลูมิเนียมเคลือบ เนื่องจากจะทำให้สีเปลี่ยนไปและทำให้ผิวที่เคลือบไว้เสียหายได้

กะทะล้อ

ใช้เฉพาะน้ำยาทำความสะอาดกะทะล้อที่แนะนำโดยวอลโว่

น้ำยาทำความสะอาดกะทะล้อที่เข้มข้นอาจทำให้ความเสียหายต่อพื้นผิว และอาจทำให้เกิดรอยต่างบนกะทะล้อ อลูมิเนียมเคลือบโครเมียมได้

ข้อมูลที่เกี่ยวข้อง

- การขัดสีและการเคลือบเงา (น. 698)
- ใบบัดน้ำฝนอยู่ในตำแหน่งบริการ (น. 669)
- การเบรกอัตโนมัติเมื่อจอดอยู่กับที่ (น. 533)
- การใช้เบรกจอดรถ (น. 530)
- ตำแหน่งเกียร์สำหรับเกียร์อัตโนมัติ (น. 507)

การขัดสีและการเคลือบเงา

ให้ขัดและเคลือบเงารถ ถ้าสีเริ่มหมองหรือเพื่อป้องกันการเป็นพิษแก่สีรถ รถของท่านไม่จำเป็นต้องได้รับการขัดเงา จนกว่าจะมีอายุการใช้งานอย่างน้อยหนึ่งปี อย่างไรก็ตาม ในระหว่างนี้ ท่านสามารถลงสีผึ้งได้ อย่าขัดเงาหรือลงสีผึ้งรถในที่ที่โดนแสงแดดโดยตรง

ก่อนขัดสีหรือเคลือบเงา ต้องล้างรถให้สะอาดอย่างทั่วถึง และปล่อยให้แห้งสนิท ขจัดคราบยางมะตอยและน้ำมันดินออกโดยใช้น้ำยาขจัดคราบน้ำมันดินหรือแอลกอฮอล์ได้ ครอบที่ติดแน่นมากสามารถขจัดออกได้โดยใช้ครีมละเอียดสำหรับขัดถูซึ่งออกแบบมาสำหรับใช้ร่วมกับสีรถ

ขัดเงาด้วยสารขัดเงาก่อน จากนั้นค่อยลงสีผึ้งโดยใช้แว็กซ์น้ำหรือแว็กซ์เนื้อแข็ง ปฏิบัติตามคำแนะนำบนบรรจุภัณฑ์อย่างระมัดระวัง ผลิตภัณฑ์ที่มีขายในท้องตลาดจำนวนมากจะมีทั้งครีมขัดและแว็กซ์ผสมกันอยู่

! **สำคัญ**

หลีกเลี่ยงการเคลือบและขัดมันบนชิ้นส่วนพลาสติกและยาง

เมื่อจำเป็นต้องใช้สารขจัดคราบจาระบีกับพลาสติกหรือยาง ให้ขัดดูเบาๆ เท่านั้น ใช้ฟองน้ำทำความสะอาดที่นุ่ม

การขัดถูขอบปิดที่มันวาวอาจทำให้เกิดการสึกหรอหรือเสียหายต่อชั้นผิวที่ขัดมันได้

ห้ามใช้สารทำความสะอาดที่มีส่วนผสมของสารกัดกร่อน

! **สำคัญ**

ปฏิบัติกับงานสีโดยวิธีการที่รวดเร็วแนะนำเท่านั้น วิธีอื่น เช่น การเคลือบรักษาสี การขัด การเคลือบป้องกัน การเคลือบเงาหรือการเคลือบในลักษณะดังกล่าวอาจทำให้สีตัวถึงเสียหายได้ ความเสียหายของสีตัวที่เกิดจากงานสีนอกเหนือคำแนะนำจะไม่ครอบคลุมอยู่ในการรับประกันของวอลโว่

ข้อมูลที่เกี่ยวข้อง

- การทำความสะอาดภายนอก (น. 695)
- การขูดเสียหายของสี (น. 702)

การป้องกันสนิม

จะจะมีการป้องกันการผุกร่อนที่มีประสิทธิภาพ

การป้องกันการผุกร่อนสำหรับตัวถังประกอบด้วย การเคลือบป้องกันแบบเมทัลลิกสมัยใหม่บนโลหะ, กระจบวน การทำสีคุณภาพสูง, การป้องกันการผุกร่อนและการลด การวางทับซ้อนกันของโลหะ รวมถึงส่วนประกอบ พลาสติกป้องกัน, การป้องกันการขีดสี และตัวป้องกัน สนิมเสริมในบริเวณที่อาจเป็นสนิมได้ง่าย การใช้วิธีต่างๆ เหล่านี้ร่วมกันช่วยรับประกันได้ว่าตัวถังจะไม่เกิดปัญหา การผุกร่อนขึ้นเมื่อเวลาผ่านไป ในแชสซี ชิ้นส่วนที่ผุกร่อนได้ง่ายของระบบกันสะเทือนล้อจะผลิตจาก อะลูมิเนียมหล่อที่ทนทานต่อการผุกร่อน

การตรวจสอบและการบำรุงรักษา

โดยปกติแล้ว การป้องกันการผุกร่อนของรถจะไม่จำเป็นต้องทำการบำรุงรักษาใดๆ แต่วิธีที่ดีที่สุดในการลดความเสี่ยงของการผุกร่อนก็คือ การรักษารถให้สะอาดอยู่เสมอ หลีกเลี่ยงการใช้น้ำยาทำความสะอาดที่มีความเป็นเบส หรือกรดสูงที่บริเวณชิ้นส่วนขอบปิดที่เป็นมันเงา หากพบว่า มีเศษหินให้กำจัดออกโดยเร็ว

ข้อมูลที่เกี่ยวข้อง

- การทำความสะอาดภายนอกรถ (น. 695)
- การชำรุดเสียหายของสี (น. 702)

การทำความสะอาดส่วนประกอบภายใน

ใช้น้ำยาทำความสะอาดและผลิตภัณฑ์ดูแลรักษา รถที่แนะนำโดยวอลโว่เท่านั้น ทำความสะอาดเป็นประจำ และเคลือบรอยเปื้อนในทันทีเพื่อให้ได้ ผลลัพธ์ที่ดีที่สุด สิ่งสำคัญคือ ต้องดูคู่มือก่อนที่จะ ใช้น้ำยาทำความสะอาด





! สำคัญ

- เสื้อผ้าบางอย่างที่เป็นผ้าสี (เช่น ผ้ายีนส์และเสื้อผ้านักกอล์ฟชนิดอ่อน) อาจทำให้สีตกใส่วัสดุหุ้มเบาะได้ ถ้าเกิดกรณีนี้ขึ้น สิ่งที่สำคัญก็คือ ให้ทำความสะอาดและเคลือบส่วนนั้นของวัสดุหุ้มโดยเร็วที่สุดที่สามารถทำได้
- ห้ามใช้สารละลายที่มีฤทธิ์รุนแรง เช่น น้ำยาทำความสะอาด, น้ำมันเบนซิน หรือเหล้าขาว ในการทำความสะอาดภายในรถ เนื่องจากสารละลายเหล่านี้อาจทำให้วัสดุหุ้ม รวมถึงวัสดุอื่นๆ ภายในรถได้รับความเสียหายได้
- ห้ามฉีดน้ำยาทำความสะอาดโดยตรงบนส่วนประกอบต่างๆ ที่มีปุ่มและตัวควบคุมทางไฟฟ้าอยู่ แต่ให้เช็ดด้วยผ้าชุบน้ำยาทำความสะอาดหมาดๆ แทน
- ขอบคมและแถบติดแบบ Velcro อาจทำให้เกิดความเสียหายต่อวัสดุหุ้มเบาะได้

ผ้าหุ้มเบาะและผ้าหุ้มเพดานรถ

ห้ามขูดหรือขีดรอยเปื้อน เนื่องจากอาจทำให้วัสดุหุ้มได้รับความเสียหายได้ ห้ามใช้น้ำยาทำความสะอาดรอย

เปื้อนที่มีฤทธิ์รุนแรง เนื่องจากอาจทำให้สีของวัสดุหุ้มเปลี่ยนไปได้

หนังหุ้มเบาะ*

หนังหุ้มเบาะของวอลโว่ได้ผ่านกรรมวิธีการรักษาสภาพดั้งเดิมของหนังไว้

หนังหุ้มเบาะเป็นผลิตภัณฑ์จากธรรมชาติที่จะเปลี่ยนสภาพและลดความสวยงามลงเมื่อเวลาผ่านไป ซึ่งจำเป็นต้องได้รับการทำความสะอาดและเคลือบอย่างสม่ำเสมอ เพื่อรักษาคุณสมบัติและสีของหนังไว้ วอลโว่มีผลิตภัณฑ์ที่ครอบคลุมสำหรับการทำความสะอาดและการบำรุงรักษาหนังหุ้มเบาะ นั่นคือ ชุดอุปกรณ์ดูแลรักษาหนัง/ผ้าเช็ดทำความสะอาดหนัง ซึ่งเมื่อใช้ตามคำแนะนำ จะช่วยรักษาสารเคลือบปกป้องของหนังหุ้มเบาะไว้

เพื่อให้ได้ผลลัพธ์ที่ดีที่สุด วอลโว่ขอแนะนำให้ทำความสะอาดและใช้ครีมปกป้องหนังถึงสี่ครั้งต่อปี (หรือบ่อยกว่านั้น ถ้าจำเป็น) ชุดอุปกรณ์ดูแลรักษาหนัง/ผ้าเช็ดทำความสะอาดหนังของวอลโว่มีจำหน่ายที่ตัวแทนจำหน่ายของวอลโว่

พวงมาลัยหุ้มหนัง

หนังหุ้มต้องมีการระบาย ห้ามใช้พลาสติกปิดคลุมหนังหุ้มพวงมาลัย ขอแนะนำให้ใช้ชุดอุปกรณ์ดูแลรักษาหนัง/

ผ้าเช็ดทำความสะอาดหนังในการทำความสะอาดพวงมาลัยหุ้มหนัง

แผงปิดหนัง*

หนังหุ้มต้องมีการระบาย ห้ามปิดคลุมหนังที่ด้านบนของแผงคอนโซลหน้าหรือที่แผงปิดประตู ขอแนะนำให้ใช้ชุดอุปกรณ์ดูแลรักษาหนัง/ผ้าเช็ดทำความสะอาดหนังในการทำความสะอาดแผงปิดหนัง

ชิ้นส่วนพลาสติก, โลหะ และไม้ภายในรถ

ขอแนะนำให้ใช้ผ้าเส้นใยเล็กๆ หรือผ้าไมโครไฟเบอร์ที่เปียกน้ำเล็กน้อยซึ่งสามารถหาซื้อได้จากตัวแทนจำหน่ายวอลโว่ในการทำความสะอาดชิ้นส่วนพลาสติกและพื้นผิวต่างๆ ภายใน

ห้ามขัดหรือถูรถสกปรกออก ห้ามใช้น้ำยาจัดคราบชนิดเข้มข้น

เข็มขัดนิรภัย

ใช้น้ำและน้ำยาทำความสะอาดแบบสังเคราะห์ น้ำยาทำความสะอาดสิ่งทอชนิดพิเศษจะมีจำหน่ายที่ตัวแทนจำหน่ายของวอลโว่ ตรวจสอบให้แน่ใจว่า เข็มขัดนิรภัยแห้งสนิทดีแล้ว ก่อนจะปล่อยให้เข็มขัดร่นกลับเข้าที่

แผงปู้พื้นแบบเข้ารูปร่างและพรมปู้พื้น

เอาพรมตกแต่งออก เพื่อทำความสะอาดพรมพื้นและพรมตกแต่งแยกต่างหาก ใช้เครื่องดูดฝุ่นเพื่อขจัดฝุ่นและสิ่งสกปรก พรมปู้พื้นแต่ละชิ้นจะยึดด้วยหมุด

ถอดแผงปู้พื้นแบบเข้ารูปร่างโดยการจับแผงปู้พื้นที่สลักแต่ละตัว แล้วยกแผงปู้พื้นขึ้นตรงๆ

จัดพรมปู้พื้นให้เข้าที่โดยกดที่หมุดแต่ละตัว

คำเตือน

ใช้แผ่นรองแบบตัดเข้ารูปร่างเพียงแผ่นเดียวเท่านั้นที่นั่งแต่ละตัว และตรวจสอบก่อนที่จะออกรถว่าได้ยึดแผ่นรองที่ที่นั่งคนขับไว้อย่างแน่นหนา และได้เกี่ยวเข้ากับสลักยึดแล้ว เพื่อไม่ให้แผ่นรองเข้าไปขัดตัวกับเบาะเหยียบ และไม่ขวางการเคลื่อนที่ของเบาะเหยียบ

ขอแนะนำให้น้ำยาทำความสะอาดสิ่งทอชนิดพิเศษในการจัดคราบบนพรมปู้พื้นหลังจากดูดฝุ่น ควรทำความสะอาดพรมปู้พื้นด้วยน้ำยาทำความสะอาดที่แนะนำโดยตัวแทนจำหน่ายของวอลโว่

ข้อมูลที่เกี่ยวข้อง

- การทำความสะอาดจอแสดงผลส่วนกลาง (น. 701)

การทำความสะอาดจอแสดงผลส่วนกลาง สิ่งสกปรก, คราบเปื้อน, จาระบีจากนิ้วอาจส่งผลต่อประสิทธิภาพการทำงานและความชัดเจนของจอแสดงผลส่วนกลางได้ ทำความสะอาดจอแสดงผลเป็นประจำด้วยผ้าไมโครไฟเบอร์



ปุ่มหน้าหลักสำหรับจอแสดงผลส่วนกลาง

1. ปิดจอแสดงผลส่วนกลางโดยการกดปุ่มโฮมค้างไว้
2. เช็ดหน้าจอด้วยผ้าไมโครไฟเบอร์ที่จัดให้ หรือใช้ผ้าไมโครไฟเบอร์อื่นๆ ที่มีคุณภาพเทียบเท่ากัน เช็ดทำความสะอาดหน้าจอด้วยผ้าไมโครไฟเบอร์ที่แห้งและสะอาด โดยให้เช็ดในลักษณะหมุนเป็นวงกลมเล็กๆ ถ้าจำเป็น ให้พรมน้ำสะอาดลงบนผ้าไมโครไฟเบอร์ให้เปียกเล็กน้อย



3. เปิดใช้จอแสดงผลโดยการกดปุ่มๆ ที่ปุ่มโฮม

! สำคัญ

ผ้าไมโครไฟเบอร์ที่ใช้ในการทำความสะอาดจอแสดงผลส่วนกลางจะต้องไม่มีทรายและสิ่งสกปรก

! สำคัญ

เมื่อทำความสะอาดจอแสดงผลส่วนกลาง ให้ออกแรงกดบนหน้าจอยิ่งเบาๆ เท่านั้น การกดอย่างหนักอาจทำให้หน้าจอได้รับความเสียหายได้

! สำคัญ

ห้ามฉีดน้ำยาหรือสารเคมีที่มีฤทธิ์กัดกร่อนลงบนจอแสดงผลส่วนกลาง ห้ามใช้น้ำยาทำความสะอาดกระจก, น้ำยาทำความสะอาดอื่นๆ, สเปรย์อัลตราไวท์, สารละลาย, แอลกอฮอล์, แอมโมเนีย หรือน้ำยาทำความสะอาดที่มีส่วนผสมของสารกัดกร่อน

ห้ามใช้ผ้าขัด, กระดาษเช็ดมือ หรือกระดาษทิชชู สิ่งเหล่านี้อาจทำให้จอแสดงผลส่วนกลางเป็นรอยได้

ข้อมูลที่เกี่ยวข้อง

- การทำความสะอาดส่วนประกอบภายใน (น. 699)
- ภาพรวมของจอแสดงผลส่วนกลาง (น. 39)

การชำรุดเสียหายของสี

ชั้นสีเป็นองค์ประกอบสำคัญของระบบป้องกันสนิมของรถ ดังนั้นจึงควรตรวจสอบอยู่เสมอ ลักษณะความเสียหายของงานสีที่พบบ่อยคือรอยก้นหิน กะเทาะ รอยขีดข่วน และรอยบนขอบบังโคลน ประตูและกันชน

รหัสสี

รูปลอการหัสสีจะอยู่บนเสาประตูของรถ และสามารถมองเห็นได้เมื่อเปิดประตูด้านหลังขวา

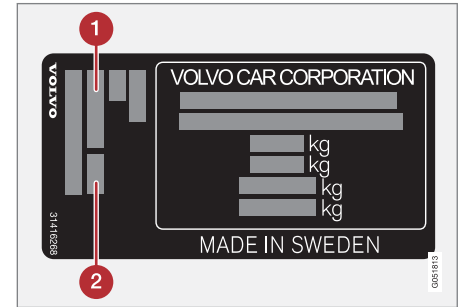

1 รหัสสีภายนอกรถ

2 รหัสสีภายนอกรถสีรองใดๆ

การใช้สีที่ถูกต้องเป็นสิ่งสำคัญอย่างมาก

การซ่อมแซมงานสีที่เสียหายเล็กน้อย

ควรซ่อมแซมงานสีที่เสียหายในทันทีเพื่อป้องกันการก่อตัวของสนิม

วัสดุที่อาจจำเป็นต้องใช้

- สีรองพื้น²⁰ - สีรองพื้นแบบกาวชนิดพิเศษในรูปแบบของกระป๋องสเปรย์สำหรับขึ้นสนิมอย่างเช่น กั้นชนแบบเคลือบพลาสติก เป็นต้น
- สีเคลือบหลักและสีเคลือบใส - มีให้บริการในรูปแบบกระป๋องสเปรย์ หรือปากกาแต้มสี/แท่งสีแต้ม^{21/>}
- เทปปิดกันเปื้อน
- กระดาษทรายแบบละเอียด²⁰

ข้อมูลที่เกี่ยวข้อง

- การซ่อมความเสียหายของสี (น. 703)
- ชื่อแบบ (น. 706)
- การป้องกันสนิม (น. 699)

การซ่อมความเสียหายของสี

เมื่อซ่อมแซมความเสียหายของสี รถจะต้องสะอาดแห้ง และมีอุณหภูมิเกินกว่า 15 °C

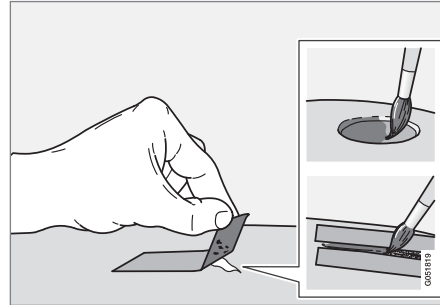

1. ดัดเทปปิดกันเปื้อนบนพื้นผิวที่เสียหาย จากนั้นดึงเทปออกเพื่อให้สะเก็ดสีที่ติดค้างอยู่หลุดออกมา

ถ้าความเสียหายลึกจนถึงเนื้อเหล็ก ให้ใช้สีรองพื้นในกรณีที่มีความเสียหายของผิวหน้าพลาสติก ควรใช้สีกาวรองพื้นเพื่อให้ได้ผลดีขึ้น - ให้ขัดสเปรย์ลงบนผาของกระป๋องสเปรย์แล้วใช้แปรงขัดเบาๆ

2. ถ้าจำเป็นให้ใช้กระดาษทรายแบบละเอียดมากขัดเบาๆ เฉพาะตำแหน่ง (เช่น ถ้ามีขอบคมรอบๆ บริเวณที่เสียหาย) ก่อนที่จะทำสี พื้นผิวจะต้องได้รับการทำความสะอาดให้ทั่วและทิ้งไว้ให้แห้ง
3. คนสีรองพื้นให้เข้ากันดี และแต้มสีรองพื้นให้ทั่วบริเวณโดยใช้ฟู่กันเนื้อละเอียด, ก้านไม้ขีด หรือวัสดุที่คล้ายกัน เมื่อสีรองพื้นแห้งแล้ว ให้ทาสีโดยใช้สีเคลือบหลักและสีเคลือบใส

สำหรับรอยขีดข่วน ให้ใช้ชั้นตอนเดียวกันกับที่อธิบายไว้ข้างบน แต่ให้ใช้เทปปิดรอบพื้นผิวที่เสียหาย เพื่อป้องกันงานสีที่ไม่เสียหาย

ปากกาแต้มสีและสีพ่นมีให้บริการที่ตัวแทนจำหน่ายของวอลโว่

i หมายเหตุ

ถ้าไม่มีเศษหินติดอยู่และชั้นสีที่ไม่ได้รับความเสียหาย ให้ทาสารเคลือบผิว (basecoat) และสารเคลือบรองพื้น (clearcoat) ทันทีที่ทำความสะอาดพื้นผิวแล้ว

²⁰ ถ้าจำเป็น

²¹ ปฏิบัติตามคำแนะนำบนบรรจุภัณฑ์ของปากกาแต้มสี/แท่งสีแต้ม

การบริการและการซ่อมบำรุง

◀◀ ข้อมูลที่เกี่ยวข้อง

- การชำรุดเสียหายของสี (น. 702)
- การทำความสะอาดภายนอกรถ (น. 695)

รายละเอียดทางเทคนิค

รายละเอียดทางเทคนิค

ชื่อแบบ

ชื่อแบบ หมายเลขประจำรถ และอื่นๆ นั่นคือ ข้อมูลเฉพาะของรถแต่ละคัน สามารถดูได้ที่ป้ายในรถ

ตำแหน่งป้าย

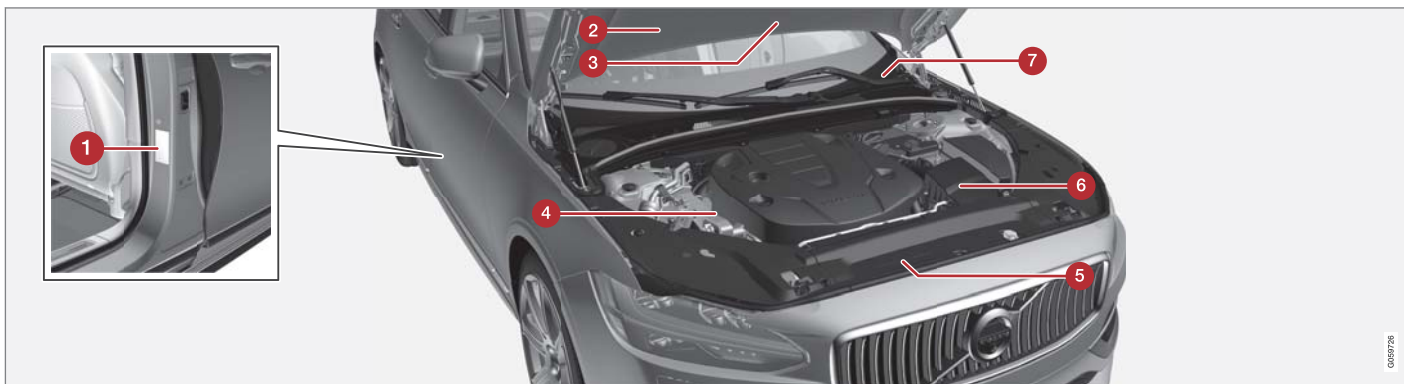

ภาพประกอบเป็นแผงฝั่งแสดงการทำงาน - รายละเอียดอาจแตกต่างกันไปขึ้นอยู่กับรุ่นและประเทศที่จำหน่าย

เมื่อติดต่อกับตัวแทนจำหน่ายวอลโว่เกี่ยวกับรถของท่าน และเมื่อสั่งซื้อชิ้นส่วนอะไหล่และอุปกรณ์เสริมสำหรับรถของท่าน การดำเนินการจะสะดวกยิ่งขึ้น หากท่านทราบชื่อของประเภทรถ หมายเลขประจำตัวของรถ และหมายเลขเครื่องยนต์

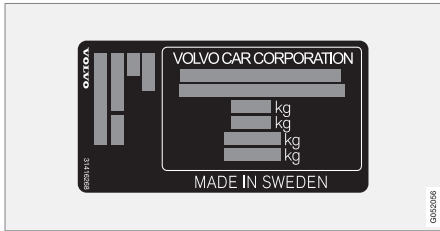

1 รูปฉลากสำหรับชื่อแบบ, หมายเลขตัวถังรถ, น้ำหนักสูงสุดที่อนุญาต และชื่อรหัสสำหรับสีภายนอกและหมายเลขการอนุมัติประเภท รูปฉลากจะอยู่บนเสาประตูและจะมองเห็นได้เมื่อเปิดประตูด้านหลังขวา



2 รูปฉลากระบบ A/C สำหรับรถที่ใช้น้ำยาทำความเย็น R1234yf

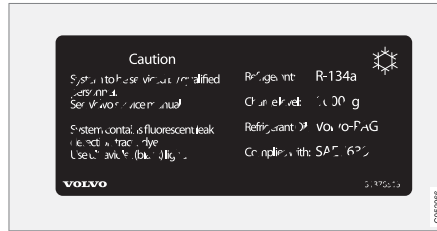

2 รูปฉลากระบบ A/C สำหรับรถที่ใช้น้ำยาทำความเย็น R134a

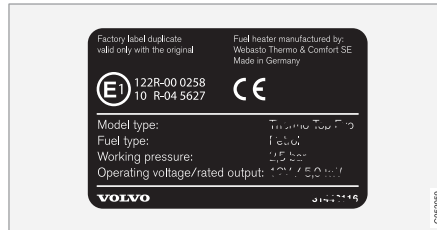

3 แผ่นป้ายสำหรับชุดทำความร้อนขณะจอด



4 รูปฉลากสำหรับรหัสเครื่องยนต์และหมายเลขลำดับการผลิตของเครื่องยนต์

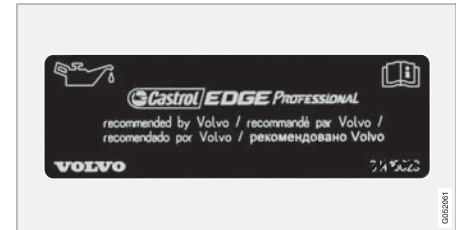

5 แผ่นป้ายสำหรับน้ำมันเครื่อง

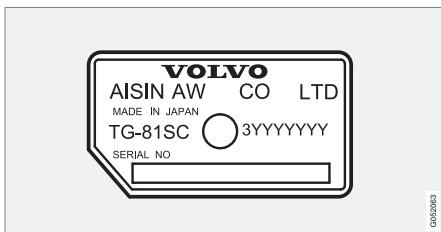

- 6 รูปดอกสำหรับชื่อประเภทของกระปุกเกียร์และ
หมายเลขลำดับการผลิต

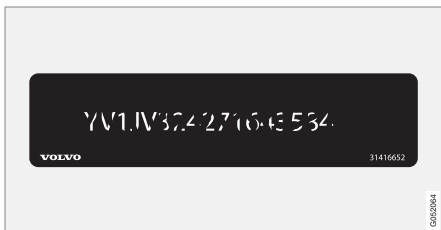

- 7 รูปดอกสำหรับหมายเลขระบุรถ - VIN (หมายเลขตัว
ถังรถ)

ข้อมูลเพิ่มเติมของรถจะแสดงไว้ในเอกสารการลง
ทะเบียน

i หมายเหตุ

รูปดอกที่แสดงไว้ในคู่มือเจ้าของรถอาจแตกต่างจาก
รูปดอกที่ติดอยู่บนรถยนต์ รูปดอกเหล่านี้จะใช้เพื่อ
แสดงลักษณะและตำแหน่งบนรถยนต์โดยประมาณ
เท่านั้น ข้อมูลที่ใช้สำหรับรถของท่านจะมีอยู่ในรูป
ดอกที่ติดไว้บนรถ

ข้อมูลที่เกี่ยวข้อง

- ระบบปรับอากาศ — ข้อมูลจำเพาะ (น. 721)

ขนาด

ขนาดความยาว, ความสูง และอื่นๆ สามารถดูได้
ในตาราง

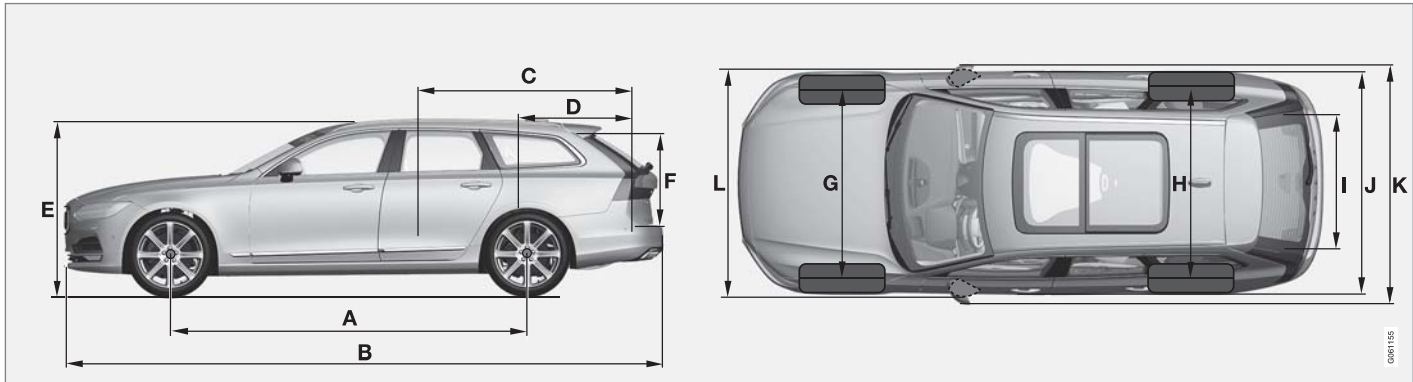

	ขนาด	มม.
A	ฐานล้อ	2941
B	ความยาว	4936
C	ความยาวของดัมเกาะ พื้น เบาะนั่งถูกพับ	1988
D	ความยาวของดัมเกาะ พื้น	1153

	ขนาด	มม.
E	ความสูง	1475
F	ความสูงของดัมเกาะ	704

	ขนาด	มม.
G	ช่วงล้อหน้า	1628 ^A
		1618 ^B
		1617 ^C
		1623 ^D



รายละเอียดทางเทคนิค



	ขนาด	มม.
H	ช่วงล้อหลัง	1629 ^A 1619 ^B 1618 ^C 1624 ^D
I	ความกว้างของสัมภาระ, พื้น	1130
J	ความกว้าง	1879 ^E 1890 ^F
K	ความกว้าง รวมกระจกมองข้าง	2019
L	ความกว้าง รวมกระจกมองข้างที่พับ	1895

A ใช้กับล้อขนาด 17/18 นิ้ว

B ใช้กับล้อขนาด 19 นิ้ว

C ใช้กับล้อขนาด 20 นิ้ว

D ใช้กับล้อขนาด 21 นิ้ว

E ความกว้างตัวถัง

F ที่ค้ำขอบประตู

น้ำหนัก

น้ำหนักกรวมสูงสุดและอื่นๆ สามารถดูได้จากป้ายในรถยนต์

น้ำหนักรถเปล่ารวมคนขับ ถังน้ำมันเชื้อเพลิงที่มีปริมาณ 90% และของเหลวทั้งหมด

น้ำหนักผู้โดยสารและอุปกรณ์เสริม และน้ำหนักบรรทุกของหัวลากพ่วง (ในขณะที่มีการพ่วงรถพ่วง) ส่งผลต่อน้ำหนักบรรทุกและไม่รวมอยู่ในน้ำหนักรถเปล่า

น้ำหนักบรรทุกสูงสุดที่อนุญาตไว้ = น้ำหนักกรวม - น้ำหนักรถเปล่า

หมายเหตุ

น้ำหนักรถเปล่าที่กำหนดให้ใช้สำหรับรถยนต์ในรุ่นมาตรฐาน คือ รถยนต์ที่ไม่มีอุปกรณ์เสริมหรืออุปกรณ์พิเศษใดๆ ซึ่งหมายความว่าอุปกรณ์เสริมทุกชิ้นที่เพิ่มเข้าไปจะทำให้ความจุในการรับน้ำหนักของรถยนต์ลดลงตามน้ำหนักของอุปกรณ์เสริม

ตัวอย่างของอุปกรณ์เสริมที่ทำให้ความสามารถในการรับน้ำหนักของรถลดลง ได้แก่ ระดับอุปกรณ์ของรถ (Kinetic/Momentum/Summum) รวมทั้งอุปกรณ์เสริมอื่นๆ เช่น คานลากพ่วง, รางรองรับสัมภาระ, กล้องเปล่า, ระบบเครื่องเสียง, ไฟเสริม, GPS, ชุดทำความร้อนแบบใช้น้ำมันเชื้อเพลิง, ตะแกรงนิรภัย, พรม, แผงปิดห้องเก็บสัมภาระ, ที่นั่งแบบปรับด้วยระบบไฟฟ้า เป็นต้น

การชั่งน้ำหนักรถยนต์เป็นวิธีที่ทำให้ทราบน้ำหนักรถเปล่าของรถของท่านเอง

คำเตือน

ลักษณะเฉพาะในการขับขี่ของรถยนต์จะเปลี่ยนแปลงตามน้ำหนักบรรทุกและการกระจายน้ำหนัก

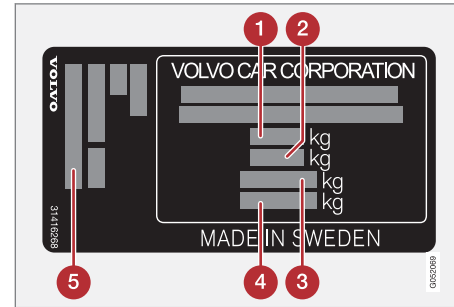

รูปลอกจะอยู่บนเสาประตู และจะมองเห็นได้เมื่อเปิดประตูด้านหลังขวา

- 1 น้ำหนักกรวมสูงสุด
- 2 น้ำหนักขบวนสูงสุด (รถ+รถพ่วง)
- 3 น้ำหนักบรรทุกสูงสุดที่เพลหน้า
- 4 น้ำหนักบรรทุกสูงสุดที่เพลหลัง
- 5 ระดับอุปกรณ์

น้ำหนักบรรทุกสูงสุด: โปรดดูเอกสารการจดทะเบียน

น้ำหนักบรรทุกสูงสุดบนหลังคา: 100 กก.



รายละเอียดทางเทคนิค

◀◀ ข้อมูลที่เกี่ยวข้อง

- ชื่อแบบ (น. 706)
- ความสามารถในการลากฟุ้งและการรับน้ำหนัก
ของหัวลากฟุ้ง (น. 713)

ความสามารถในการลากพ่วงและการรับน้ำหนักของหัวลากพ่วง

ความสามารถในการลากพ่วงและการรับน้ำหนักของหัวลากพ่วงสำหรับการขับเคลื่อนโดยมีรถพ่วงสามารถดูได้ในตาราง

น้ำหนักสูงสุดของรถพ่วงที่มีเบรก

i หมายเหตุ
แนะนำให้ใช้ตัวยึดกันโคลงบนหุ้ยึดพ่วงลากสำหรับรถพ่วงที่หนักกว่า 1800 กก.

เครื่องยนต์	รหัสเครื่องยนต์ ^A	กระปุกเกียร์	น้ำหนักสูงสุดของเทรลเลอร์ที่เบรก (กก.)	น้ำหนักบรรทุกสูงสุดของลูกปืนข้อต่อ (กก.)
T5/Bi-Fuel	B4204T23	อัตโนมัติ	1800	110
T6 AWD	B4204T27	อัตโนมัติ	1800 ^B 2200 ^C	110
D3	D4204T9	การเลือกเอง	1800	110
D3	D4204T9	อัตโนมัติ	1800	110
D3 AWD	D4204T4	อัตโนมัติ	1800 ^B 2200 ^C	110
D4	D4204T14	การเลือกเอง	1800	110
D4	D4204T14	อัตโนมัติ	1800	110



รายละเอียดทางเทคนิค



เครื่องยนต์	รหัสเครื่องยนต์ ^A	กระปุกเกียร์	น้ำหนักสูงสุดของเทรลเลอร์ที่เบรก (กก.)	น้ำหนักบรรทุกสูงสุดของลูกปืนข้อต่อ (กก.)
D4 AWD	D4204T14	อัตโนมัติ	1800 ^B 2200 ^C	110
D5 AWD	D4204T23	อัตโนมัติ	1800 ^B 2200 ^C	110

A รหัสเครื่องยนต์, หมายเลขส่วนประกอบ และหมายเลขประจำเครื่องสามารถอ่านได้ที่เครื่องยนต์

B ใช้กับรถที่ **ไม่ได้** ติดตั้งอุปกรณ์สำหรับน้ำหนักลากพ่วงที่มากขึ้น

C ใช้กับรถที่ติดตั้งอุปกรณ์สำหรับน้ำหนักพ่วงลากที่มากขึ้น

! สำคัญ

เมื่อขับขึ้นในขณะที่มีรถพ่วงเชื่อมต่ออยู่ จะอนุญาตให้มีน้ำหนักเกินน้ำหนักจวบยของรถ (รวมน้ำหนักของหัวลากพ่วง) ได้สูงสุดไม่เกิน 100 กก. โดยจะต้องจำกัดความเร็วไว้ที่ไม่เกิน 100 กม./ชม. (62 ไมล์ต่อชั่วโมง) และจะต้องปฏิบัติตามข้อกำหนดตามกฎหมายของประเทศสำหรับรถยนต์พร้อมรถพ่วง เช่น ความเร็ว เป็นต้น

น้ำหนักสูงสุดของรถพ่วงที่ไม่มีเบรก

น้ำหนักสูงสุดของเทรลเลอร์ที่ไม่มีเบรก (กก.)	น้ำหนักบรรทุกสูงสุดของลูกปืนข้อต่อ (กก.)
750	50

ข้อมูลที่เกี่ยวข้อง

- ชื่อแบบ (น. 706)
- หน้าที่ (น. 711)
- การขับเคลื่อนมีรตพวง (น. 548)
- ระบบช่วยควบคุมเสถียรภาพของรตพวง* (น. 552)

รายละเอียดทางเทคนิคของเครื่องยนต์

ข้อมูลจำเพาะของเครื่องยนต์ (เช่น กำลังส่งออก เป็นต้น) สำหรับเครื่องยนต์แต่ละรุ่นสามารถดูได้ใน ตาราง

i หมายเหตุ
มีเฉพาะเครื่องยนต์บางรุ่นที่มีจำหน่ายในบางตลาดเท่านั้น

เครื่องยนต์	รหัสเครื่องยนต์ ^A	เอาต์พุต (กิโลวัตต์/รอบต่อนาที)	เอาต์พุต (แรงม้า/รอบต่อนาที)	แรงบิด (นิวตันเมตร/รอบต่อนาที)	จำนวนกระบอกสูบ
T5/Bi-Fuel	B4204T23	187/5500	254/5500	350/1500-4800	4
T6 AWD	B4204T27	235/5700	320/5700	400/2200-5400	4
D3	D4204T9	110/3750	150/3750	320/1750-3000	4
D3 AWD	D4204T4	110/4250	150/4250	350/1500-2500	4
D4 / D4 AWD	D4204T14	140/4250	190/4250	400/1750-2500	4
D5 AWD	D4204T23	173/4000	235/4000	480/1750-2250	4

^A รหัสเครื่องยนต์, หมายเลขส่วนประกอบ และหมายเลขประจำเครื่องสามารถอ่านได้ที่เครื่องยนต์

ข้อมูลที่เกี่ยวข้อง

- ชื่อแบบ (น. 706)
- น้ำมันเครื่อง — ข้อมูลจำเพาะ (น. 717)
- สารหล่อเย็น — ข้อมูลจำเพาะ (น. 720)

น้ำมันเครื่อง — ข้อมูลจำเพาะ
ปริมาณและเกรดของน้ำมันเครื่องสำหรับ
เครื่องยนต์แต่ละชนิดสามารถดูได้ในตาราง

คำแนะนำของวอลโว่:



เครื่องยนต์	รหัสเครื่องยนต์ ^A	เกรดน้ำมัน	ปริมาณรวมกรองน้ำมัน (ลิตร)
T5/Bi-Fuel	B4204T23	Castrol Edge Professional V 0W-20 หรือ VCC RBS0-2AE 0W-20	ประมาณ 5.9
T6 AWD	B4204T27		ประมาณ 5.9
D3	D4204T9	Castrol Edge Professional V 0W-20 หรือ VCC RBS0-2AE 0W-20	ประมาณ 5.2
D3 AWD	D4204T4		ประมาณ 5.2
D4 / D4 AWD	D4204T14		ประมาณ 5.2
D5 AWD	D4204T23		ประมาณ 5.2

^A รหัสเครื่องยนต์, หมายเลขส่วนประกอบ และหมายเลขประจำเครื่องสามารถอ่านได้ที่เครื่องยนต์



◀◀ ข้อมูลที่เกี่ยวข้อง

- ชื่อแบบ (น. 706)
- สภาพการรั่วซึมที่ส่งผลเสียน้ำมันเครื่อง (น. 719)
- การตรวจสอบและการเติมน้ำมันเครื่อง (น. 658)
- น้ำมันเครื่อง (น. 656)

สภาพการขับขี่ที่ส่งผลเสียต่อน้ำมันเครื่อง
สภาพการขับขี่ที่ส่งผลในแง่ลบอาจทำให้อุณหภูมิ
ของน้ำมันหรือการเปลี่ยนแปลงน้ำมันสูงผิดปกติ ด้าน
ล่างนี้คือตัวอย่างสภาพการขับขี่ที่ส่งผลในแง่ลบ

ตรวจสอบระดับน้ำมันให้บ่อยขึ้นสำหรับการเดินทางไกล :

- เมื่อพุ่งลากคาราวานหรือรถพ่วง
- ในเขตภูเขา
- ที่ความเร็วสูง
- ที่อุณหภูมิต่ำกว่า -30 °C หรือสูงกว่า +40 °C

ด้านบนนี้ใช้สำหรับระยะทางการขับขี่สั้นๆ ที่อุณหภูมิต่ำ
ด้วย

สำหรับสภาพการขับขี่ที่ส่งผลในแง่ลบ ให้เลือกใช้ใช้น้ำมัน
เครื่องสังเคราะห์ เพื่อเพิ่มการปกป้องเครื่องยนต์เป็น
พิเศษ

คำแนะนำของวอลโว่:



! **สำคัญ**

เพื่อให้เป็นไปตามข้อกำหนดของช่วงเวลาการเข้ารับ
บริการของเครื่องยนต์ เครื่องยนต์ทั้งหมดจะได้รับ
การเติมน้ำมันเครื่องยนต์สังเคราะห์แบบตัดแปลง
พิเศษจากโรงงาน น้ำมันที่เลือกเป็นผลจากการ
พิจารณาประเด็นต่างๆ อย่างละเอียด ซึ่งได้แก่ อายุ
การใช้งาน คุณสมบัติการสตาร์ท การเปลี่ยนแปลง
น้ำมันเชื้อเพลิง และผลกระทบที่มีต่อสิ่งแวดล้อม
จะต้องใช้น้ำมันเครื่องที่ได้รับการรับรองเพื่อให้
สามารถใช้ช่วงเวลาการเข้ารับบริการที่แนะนำได้ ให้
ใช้เฉพาะเกรดน้ำมันหล่อลื่นที่กำหนดให้ใช้เท่านั้น
สำหรับการเติมและการเปลี่ยนน้ำมันหล่อลื่น ไม่เช่น
นั้นแล้ว อาจทำให้มีความเสี่ยงในด้านอายุการใ้
งาน, คุณสมบัติการสตาร์ท, ความสิ้นเปลืองน้ำมัน
เชื้อเพลิง และผลกระทบที่มีต่อสิ่งแวดล้อมของรถได้
ถ้าไม่ใช้น้ำมันเครื่องตามเกรดและความหนืดที่ได้
กำหนดไว้ ส่วนประกอบต่างๆ ที่เกี่ยวข้องกับ
เครื่องยนต์อาจได้รับความเสียหายได้ Volvo Car
Corporation จะไม่รับผิดชอบสำหรับความเสียหายใน
ลักษณะนี้





วอลโว่ขอแนะนำให้ศูนย์บริการของวอลโว่ที่ได้รับการแต่งตั้งเป็นผู้เปลี่ยนน้ำมัน

ข้อมูลที่เกี่ยวข้อง

- น้ำมันเครื่อง — ข้อมูลจำเพาะ (น. 717)
- น้ำมันเครื่อง (น. 656)

สารหล่อเย็น — ข้อมูลจำเพาะ

เกรดที่กำหนด: น้ำหล่อเย็นที่แนะนำโดยวอลโว่ ผสมกับน้ำ 50%¹ โปรดดูบรรจุภัณฑ์

น้ำมันเกียร์ — ข้อมูลจำเพาะ

น้ำมันเกียร์ที่แนะนำให้ใช้สำหรับระบบเกียร์แต่ละแบบสามารถดูได้ในตาราง

กระปุกเกียร์ธรรมดา

น้ำมันเกียร์ที่กำหนด:	BOT 350M3
-----------------------	-----------

เกียร์อัตโนมัติ

น้ำมันเกียร์ที่กำหนด:	AW1
-----------------------	-----

หมายเหตุ

ในสภาพการขับขี่ปกติ ไม่จำเป็นต้องเปลี่ยนน้ำมันเกียร์

¹ คุณภาพของน้ำจะต้องตรงตามมาตรฐาน STD 1285.1

น้ำมันเบรก — ข้อมูลจำเพาะ

สารที่ใช้ในการทำงานของระบบเบรกไฮดรอลิกเบรกเรียกว่าน้ำมันเบรก ซึ่งมีหน้าที่ในการส่งผ่านความดันจากแป้นเบรกผ่านแม่ปั๊มเบรกไปยังกระบอกสูบทำงานตัวใดตัวหนึ่งหรือหลายตัว และส่งผลให้มีการเบรกในแบบกลไก

เกรดที่กำหนด: Volvo Original Dot 4 คลาส 6 หรือเทียบเท่า

i หมายเหตุ
ขอแนะนำให้เปลี่ยนหรือเติมน้ำมันเบรกที่ศูนย์บริการของวอลโว่ที่ได้รับการแต่งตั้งอย่างเป็นทางการ

ถังน้ำมันเชื้อเพลิง - ปริมาตร

ปริมาตรถังน้ำมันเชื้อเพลิงที่รับรองสำหรับเครื่องยนต์แต่ละชนิดสามารถดูได้ในตาราง

เครื่องยนต์	ความจุ (ลิตร)
AWD	ประมาณ 60
เครื่องยนต์อื่นๆ	ประมาณ 55

ข้อมูลที่เกี่ยวข้อง

- การเปิด/ปิดฝาปิดที่เติมน้ำมันเชื้อเพลิงและการเติมน้ำมันเชื้อเพลิง (น. 538)

ระบบปรับอากาศ — ข้อมูลจำเพาะ

ระบบควบคุมสภาพอากาศในรถจะใช้ให้น้ำยาทำความเย็น R1234yf หรือ R134a โดยขึ้นอยู่กับตลาด ข้อมูลเกี่ยวกับชนิดของน้ำยาทำความเย็นที่ใช้ในระบบควบคุมสภาพอากาศของรถจะพิมพ์อยู่บนรูปลอกที่ติดไว้ที่ด้านในของฝากระโปรงหน้า

เกรดและปริมาณของน้ำยาและสารหล่อลื่นที่กำหนดไว้ในระบบปรับอากาศสามารถดูได้จากตารางด้านล่างนี้

รูปลอก A/C

รูปลอกสำหรับ R134a

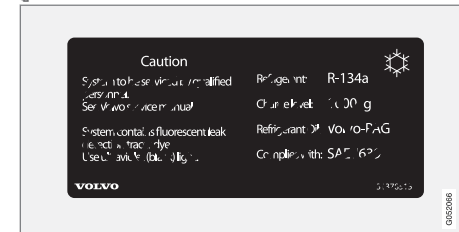

รูปลอกสำหรับ R1234yf

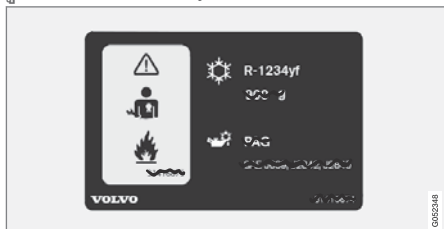

คำอธิบายสัญลักษณ์ R1234yf

สัญลักษณ์	ความหมาย
	ข้อควรระวัง
	ระบบปรับอากาศแบบเคลื่อนที่ (MAC)
	ชนิดของสารหล่อลื่น

สัญลักษณ์	ความหมาย
	จำเป็นต้องใช้ช่างเทคนิคที่ผ่านการฝึกอบรมและได้รับรองแล้วในการให้บริการระบบเครื่องปรับอากาศแบบเคลื่อนที่ (MAC)
	นํ้ายาทำความเย็นสามารถติดไฟได้

สารทำความเย็น

รถที่ใช้นํ้ายาทำความเย็น R134a

น้ำหนัก	เกรดที่กำหนด
700 กรัม	R134a

คำเตือน

ระบบปรับอากาศจะมีสารทำความเย็น R134a แบบปรับความดันแล้ว ระบบนี้ต้องได้รับการบริการและซ่อมแซมจากศูนย์บริการที่ได้รับการแต่งตั้งแล้วเท่านั้น

รถที่ใช้นํ้ายาทำความเย็น R1234yf

น้ำหนัก	เกรดที่กำหนด
650 กรัม	R1234yf

คำเตือน

ระบบปรับอากาศจะมีนํ้ายาทำความเย็น R1234yf ที่มีความดัน ตาม SAE J2845 (การฝึกอบรมช่างเทคนิคสำหรับการบริการที่ปลอดภัยและการจำกัดการใช้นํ้ายาทำความเย็นในระบบปรับอากาศแบบเคลื่อนที่) การบริการและการซ่อมระบบนํ้ายาทำความเย็นจะต้องดำเนินการโดยช่างเทคนิคที่ได้รับการรับรองและผ่านการฝึกอบรมแล้วเท่านั้น เพื่อให้แน่ใจได้ถึงความปลอดภัยของระบบ

นํ้ามันคอมเพรสเซอร์

ปริมาณ	เกรดที่กำหนด
60 มล.	PAG SP-A2

คอยล์เย็น

! สำคัญ

ห้ามซ่อมคอยล์เย็นของระบบปรับอากาศ หรือเปลี่ยนโดยใช้คอยล์เย็นที่ใช้แล้วอย่างเด็ดขาด คอยล์เย็นชุดใหม่จะต้องได้รับการรับรองและติดป้ายตาม SAE J2842

ข้อมูลที่เกี่ยวข้อง

- การบริการระบบควบคุมสภาพอากาศ (น. 661)
- ชื่อแบบ (น. 706)

การสิ้นเปลืองน้ำมันเชื้อเพลิงและการปล่อยแก๊ส CO2

การสิ้นเปลืองน้ำมันเชื้อเพลิงและการปล่อย CO2 ที่เพิ่มขึ้นเป็นผลมาจากสาเหตุหลายสาเหตุด้วยกัน

ตัวอย่างของสาเหตุที่ทำให้การสิ้นเปลืองน้ำมันเชื้อเพลิงเพิ่มขึ้นมีดังต่อไปนี้:

- ถ้ารถติดตั้งอุปกรณ์เพิ่มเติมที่ส่งผลกระทบต่อน้ำหนักของรถ
- ลักษณะการขับที่ของคนขับ
- ถ้าลูกค้าเลือกใช้ล้อแบบอื่นนอกเหนือจากล้อที่ติดตั้งไว้เป็นอุปกรณ์มาตรฐานในเวอร์ชันพื้นฐานของรุ่น แรงต้านทานการเคลื่อนที่อาจสูงขึ้น
- ความเร็วสูงจะทำให้ความต้านทานลมสูงขึ้นด้วย
- คุณภาพของน้ำมัน สภาพถนนและการจราจร สภาพอากาศและสภาพรถ

ผลกระทบร่วมกันของตัวอย่างที่กล่าวถึงข้างต้น อาจส่งผลให้การสิ้นเปลืองน้ำมันเชื้อเพลิงเพิ่มขึ้นอย่างมาก

i หมายเหตุ

สภาพอากาศที่เลวร้าย, การขับโดยมีรถพ่วง หรือการขับในระดับพื้นที่สูง ร่วมกับคุณภาพเชื้อเพลิงเป็นปัจจัยที่ส่งผลให้การสิ้นเปลืองน้ำมันเชื้อเพลิงของรถเพิ่มขึ้นอย่างมากได้

ข้อมูลที่เกี่ยวข้อง

- ชื่อแบบ (น. 706)
- น้ำหนัก (น. 711)
- การขับที่แบบประหยัดน้ำมัน (น. 544)

แรงดันยางรถยนต์ที่อนุญาตไว้

ความดันลมยางที่รับรองสำหรับรถยนต์แต่ละชนิดสามารถดูได้ในตาราง

i **หมายเหตุ**
 จะมีเฉพาะรถยนต์ ยาง หรือรถยนต์และยางบางรุ่นที่มีจำหน่ายในบางตลาดเท่านั้น

เครื่องยนต์	ขนาดยางรถ	ความเร็ว (กม./ชม.)	น้ำหนักบรรทุก, 1-3 คน		น้ำหนักบรรทุกสูงสุด		แรงดัน ECO ^A
			ด้านหน้า (kPa) ^B	ด้านหลัง (kPa)	ด้านหน้า (kPa)	ด้านหลัง (kPa)	ด้านหน้า/ด้านหลัง (kPa)
เครื่องยนต์ทั้งหมด	225/55 R17	0 - 160 ^C	230	230	260	260	260
	245/45 R18	160 ^{+D}	260	260	270	270	-
	255/40 R19						
	255/35 R20	0 - 160 ^C	240	240	260	260	260
	245/35 R21	160 ^{+D}	300	300	310	310	-
ยางอะไหล่ชั่วคราว		สูงสุด 80 ^E	420	420	420	420	-

A การขับขี่แบบประหยัดพลังงาน

B ในบางประเทศ จะมีหน่วย "บาร์" แสดงไว้ข้างหน่วย SI "Pascal": 1 บาร์ = 100 kPa

C 0 - 100 ไมล์ต่อชั่วโมง

D 100+ ไมล์ต่อชั่วโมง

E สูงสุด 50 ไมล์ต่อชั่วโมง

ข้อมูลที่เกี่ยวข้อง

- ชื่อแบบ (น. 706)
- การตรวจสอบความดันลมยาง (น. 618)

ดัชนี

1, 2, 3 ...

4WD..... 525

ก

กระจก

ที่บังแดด.....	223
ลามิเนต/เสริมความแข็งแรง.....	38
กระจกไฟฟ้า.....	221
การรีเซ็ต.....	222
กระจกมองข้าง.....	223
การตัดแสงสะท้อนอัตโนมัติ.....	224
การรีเซ็ต.....	224
กระจกมองข้างไฟฟ้าแบบพับได้.....	225
กระจกมองหลัง.....	225
การตัดแสงสะท้อนอัตโนมัติ.....	226
กระจกมองหลังและกระจกมองข้าง	
การทำความร้อน.....	270
การพับด้วยไฟฟ้า.....	225
เข็มทิศ.....	226, 227
ประตู.....	223
ภายในรถ.....	225

กระจกเสริมสวย

หลอดไฟ.....	214
กระจกหน้า	
การทำความร้อน.....	270
ภาพฉาย.....	174
กระจกหน้าต่างและแผ่นกระจก.....	38
กระจกหลัง	
การทำความร้อน.....	270
ที่ปิดน้ำฝน.....	220
ระบบฉีดล้าง.....	220
กระจกหลายชั้น.....	38
กระจกปุกเกียร์.....	506
ธรรมดา.....	509
อัตโนมัติ.....	507
กระจกปุกเกียร์ธรรมดา.....	509
กล่องของระบบช่วยขณะจอด	
การตั้งค่า.....	487
กล่องช่วยจอดรถ.....	482, 484, 488
กล่องตรวจจับ.....	461
กล่องพิวส์.....	679

กะทะล้อ

การทำความสะอาด.....	697
ก้านวัดระดับน้ำมัน, อิเล็กทรอนิกส์.....	658
การกระจายอากาศ.....	274
การละลายน้ำแข็ง.....	270
การหมุนเวียนอากาศภายในรถ.....	273
ช่องจ่ายอากาศ.....	274, 275
ตารางตัวเลือก.....	277
เปลี่ยน.....	275
การกู่รถ.....	556
การเกิดฝ้า	
การควบแน่นในไฟหน้า.....	695
การขนส่งทางเรือเฟอร์รี่.....	524
การขัด.....	698
การขับชี่	
โดยมีรถพ่วง.....	548
ระบบหล่อเย็น.....	535
การขับชี่โดยมีรถพวง	
ความสามารถในการลากพ่วง.....	713
น้ำหนักบรรทุกของหัวลากพ่วง.....	713
การขับชี่ในฤดูหนาว.....	537
การขับชี่แบบประหยัด.....	544

การขับที่แบบประหยัดน้ำมัน.....	521, 544
การขับลุยน้ำ.....	534
การควบคุมการยึดเกาะถนน.....	365
การควบคุมการหมุน.....	365
การควบคุมความเร็วพร้อมการปรับความเร็ว อัตโนมัติ.....	387, 398
การจัดการความเร็ว.....	391, 392
การแข่ง.....	397
การตรวจสอบและแก้ไข้ปัญหา.....	400
การตั้งค่ารอบเวลา.....	393
การยกเลิกการทำงานชั่วคราว.....	395
เซ็นเซอร์เรดาร์.....	422
เปลี่ยนฟังก์ชันการทำงานจากระบบควบคุม ความเร็วคงที่อัตโนมัติ.....	401
ฟังก์ชัน.....	387
โหมดสแตนด์บายดี.....	395
การควบคุมไฟหน้า.....	199
การควบคุมเสถียรภาพขณะหมุน.....	364
การควบคุมเสียง.....	178
การตั้งค่า.....	180
การนำทางบนแผนที่.....	183
ชุดควบคุมสภาพอากาศ.....	182

โทรศัพท์.....	181
วิทยุและสื่อข้อมูล.....	181
การควมแน่นในไฟหน้า.....	695
การเคลือบแก้ว.....	698
การจองเวลาเข้ารับบริการและการซ่อม.....	644
การชน.....	64, 67, 73, 81
การชน, คู่มือ การชน.....	64
การช่วยเบรก	
หลังจากการชน.....	529
การช่วยเหลือในการจราจรติดขัด.....	405, 412, 421
การซ่อมบำรุง	
การป้องกันสนิม.....	699
การซ่อมรอยรั่วฉุกเฉิน	
การดำเนินการ.....	626
การตรวจสอบซ้ำ.....	626
การเติมลมยาง.....	630
การดับเครื่องยนต์.....	503
การดับเครื่องยนต์โดยอัตโนมัติ	
ดับเครื่องอัตโนมัติ.....	514
การดูแลรักษารถ.....	695

การดูแลรักษารถ	
หนังสือคู่มือ.....	700
การตรวจจับสนักปั้นจักรยาน.....	441
การตรวจจับสนักโมเตอร์.....	203
การตรวจดูความดันยาง	
ความดันลมยางต่ำ.....	623
ปรับเทียบ.....	624
การตรวจสอบยาง.....	620
การตรวจสอบระดับน้ำมัน.....	524
การตรวจสอบระดับน้ำมันเครื่อง.....	658
การตรวจสอบและแก้ไข้ปัญหา	
การควบคุมความเร็วรถอัตโนมัติแบบดัดแปลง 400	
การตรวจหาข้อบกพร่องสำหรับเซ็นเซอร์แบบ กล้อง.....	433
การตั้งค่า.....	241
การตั้งค่าระบบ.....	245
การรีเซ็ต.....	246
มุมมองการตั้งค่า.....	241
หมวด.....	243
การตั้งค่าเครื่องเสียง.....	559, 592
ข้อความบนจอแสดงข้อมูล.....	589

โทรศัพท์.....	591	การปรับพวงมาลัย.....	197	การพุ่งสตาร์ท.....	504
เล่นสื่อข้อมูล.....	567	การปรับไฟหน้า.....	208	การยกเลิกปุ่มปลดล็อกคันเกียร์.....	511
สื่อ.....	574	การปรับระดับไฟหน้า.....	200, 201	การยืนยันการล็อก.....	329
การเติมน้ำมันเชื้อเพลิง.....	538	การปรับรูปแบบไฟหน้า.....	208	การร่อนจัด.....	535, 551
การเติม.....	538	การปรับลักษณะการขับขึ้น.....	364, 518	การระบายอากาศ.....	274, 275
การเตือนการชน.....	437	การปรับสภาพลวงหน้า.....	284	ที่นั่ง.....	282
การทำควมร้อน		ตัวตั้งเวลา.....	287	การรักษาระดับสภาพอากาศที่สบาย.....	284
กระจกประตู่.....	270	เริ่มทำงานหยุดทำงาน.....	286	เริ่มทำงานหยุดทำงาน.....	290
ที่นั่ง.....	280	การปลดล็อก		การรีเจ็นเนอร์ชั่น.....	543
พวงมาลัย.....	283	จากภายนอก.....	326	การรีเซ็ต, มาตรวัดระยะทาง.....	239
การทำควมสะอาด		โดยใช้ดอกกุญแจ.....	338	การรีเซ็ตกระจกไฟฟ้า.....	222
กระทะล้อ.....	697	การปล่อย CO ₂	723	การรีเซ็ตกระจกมองข้าง.....	224
การล้างรถ.....	695	การปล่อยคาร์บอนไดออกไซด์.....	723	การล็อก/การปลดล็อก	
เข็มขัดนิรภัย.....	700	การป้องกันการขับออกนอกถนน.....	473, 475	ประตูท้าย.....	333, 335
เครื่องล้างรถอัตโนมัติ.....	695	การป้องกันการหนีบ, หลังคาพาโนรามา.....	232	การล็อกซ้ำอัตโนมัติ.....	328
จอแสดงผลส่วนกลาง.....	701	การป้องกันบริเวณล้อคอค.....	65	การละลายน้ำแข็ง.....	270
ผ้าหุ้มเบาะ.....	699	การป้องกันสนิม.....	699	การลากรถ.....	556
วัสดุหุ้มเบาะ.....	699	การบิดเป็นจังหวะ.....	217	การล้างกระจกหน้า.....	219
การบรรทุก		การเปลี่ยนล้อ.....	631	การล้างรถ.....	695
ทั่วไป.....	309	การพวงฉาก.....	554	การลื่นไถล.....	537, 538
ห้องเก็บสัมภาระ.....	309				
หูเกี่ยวสำหรับการยึดสัมภาระ.....	311				
โหลดแบบยาว.....	310				

การสตาร์ทเครื่องยนต์.....	502
การสนับสนุน.....	22
การส่องสว่างตัวควบคุม.....	200
การหมุนเวียนอากาศภายในรถ.....	273
การอนุมัติประเภท	
ระบบกุญแจรีโมทคอนโทรล.....	355
ระบบเรดาร์.....	428
การอัปเดตรีโมด.....	648
กุญแจ.....	249, 320, 323, 329
กุญแจรีโมทคอนโทรล.....	249, 320, 323, 329
การเปลี่ยนแบตเตอรี่.....	345
ช่วงระยะ.....	322
เชื่อมต่อกับโปรไฟล์ของคนขับ.....	249
ดอกกุญแจแบบถอดได้.....	337
เกว้ดจุดอุณหภูมิภายนอก.....	117
เกรดของน้ำมันเบนซิน.....	541
เกียร์อัตโนมัติ.....	507
รถพ่วง.....	551

ข

ขนาด.....	709
อุปกรณ์ลากรถ.....	548
ขนาดภายนอก.....	709
ขนาดยาง.....	631, 641
ขอเกี่ยวล้มเกาะ.....	312
ข้อความข้อผิดพลาด	
การควบคุมความเร็วรถอัตโนมัติแบบดัดแปลง 403	
คู่มือ ข้อความและสัญลักษณ์.....	403, 421
ข้อความใน BLIS.....	458
ข้อความในจอแสดงผล.....	168
จัดการ.....	171
บันทึกแล้ว.....	172
ข้อความและสัญลักษณ์	
การควบคุมความเร็วรถอัตโนมัติแบบดัดแปลง 403	
การเตือนการชนที่มีเบรกอัตโนมัติ.....	449
ข้อความแสดงข้อผิดพลาดใน BLIS.....	458
ข้อตกลงลิขสิทธิ์.....	601
ขอบกระทะล้อ, ขนาด.....	640
ข้อมูล	
การบันทึก.....	25

การส่งผ่านระหว่างรถกับศูนย์บริการ.....	650
ข้อมูลการจราจร.....	565
ข้อมูลเจ้าของ.....	16
ข้อมูลป้ายบนถนน.....	459
การทำงาน.....	459, 461, 462
ข้อจำกัด.....	463
ขับเคลื่อนทุกล้อ (AWD).....	525
เข็มขัดนิรภัย.....	67
การตั้งครมร์.....	65
ชุดตั้งเข็มขัดนิรภัยกลับ.....	68
ระบบเตือนเข็มขัดนิรภัย.....	72
เสียบ/ปลด.....	70
เข็มขัดนิรภัย คู่มือ เข็มขัดนิรภัย.....	67
เข็มทิศ.....	226
การปรับเทียบ.....	227

ค

ครบสภปรก.....	699
ความดัน ECO.....	618, 724
ความปลอดภัย.....	64

การตั้งครุฑ	65
ความปลอดภัยสำหรับเด็ก	82
ความลึกของคอกยาง	618, 636
ความสามารถในการฟวงลากและน้ำหนักบรรทุก ของลูกปืนข้อต่อ	713
คอนโซลที่โพรงเพลากลาง	301
คอมพิวเตอร์คำนวณการเดินทาง	237, 239, 240
คานกันโคลง	
รถพ่วง	552
คำแนะนำในระหว่างการขับขี่	537
คีนค่าการตั้งค่า	253
คุณภาพของอากาศ	258, 260
ตัวกรองห้องโดยสาร	259
ภูมิแพ้และหอบหืด	259
คู่มือสำหรับเจ้าของรถ	22
การติดป้าย ECO	38
ในจอแสดงผลส่วนกลาง	17, 19
คู่มือสำหรับเจ้าของรถในโทรศัพท์มือถือ	21
เครื่องปรับอากาศ	265
เครื่องปรับอากาศ, น้ำยา	
ปริมาณและเกรด	721

เครื่องมือ	553, 637
เครื่องมือยก	639
เครื่องยนต์	
Start/Stop	514
การสตาร์ท	502
ความร้อนสูงเกิน	535
ยกเลิกการทำงาน	503
เครื่องยนต์ดีเซล	541
เครื่องล้างรถอัตโนมัติ	695
เครื่องเล่นซีดี	571
เครื่องเล่นดีวีดี	566
การควบคุมเสียง	181
รูปแบบไฟล์ที่รองรับ	582
เครื่องหมาย VOL	616
แคทาลิติกคอนเวอร์เตอร์	
การกู้รถ	555
ง	
งานทำสี	
ความเสียหายและการแต้มสี	702, 703

รหัสสี	702
--------	-----

จ

จอแสดงข้อมูล	106, 111
จอแสดงผลส่วนกลาง	
การทำความสะอาด	701
การทำงาน	42, 46
ข้อความ	168
เปลี่ยนการตั้งค่า	53
ภาพรวม	39
ระบบควบคุมสภาพอากาศ	261
สัญลักษณ์ในแถบสถานะ	52
จอแสดงผลสำหรับคนขับ	
ข้อความ	168
เมนูแอปพลิเคชัน	167

ข

ช่องเก็บของหน้ารถ	307
ช่องจ่ายไฟ	302
ช่องสัมภาระลดความ	312

ช่องสำหรับใส่สีกี.....	312
ช่องใส่สีกีประเภทต่างๆ.....	300
คอนโซลระหว่างที่นั่งด้านหน้า.....	301
ช่องเก็บของหน้ารถ.....	307
ชื่อแบบ.....	706
ชุดควบคุมสภาพอากาศ.....	256
การควบคุมพัดลม.....	268
การควบคุมเสียง.....	182
การจอดรถ.....	284
การปรับโดยอัตโนมัติ.....	264
เซ็นเซอร์.....	257
โซน.....	256
ตัวควบคุมอุณหภูมิ.....	266
อุณหภูมิที่รู้สึก.....	257
ชุดขอมรอยรั่วฉุกเฉิน.....	625, 626, 630
ชุดดึงเข็มขัดนิรภัยกลับ.....	68
ชุดทำความร้อน.....	294
ชุดทำความร้อนขณะจอด.....	295
ชุดทำความร้อนเสริม.....	296
ชุดทำความร้อนขณะจอด.....	295
ชุดทำความร้อนเสริม.....	296
ชุดทำความร้อนเสริม (ชุดทำความร้อนเสริม).....	296

ชุดทำความร้อนห้องโดยสาร (ชุดทำความร้อนขณะจอด).....	295
ชุดปฐมพยาบาล.....	640
ชุดป้องกันการสตาร์ท.....	349
ชุดอิมโมบิไลเซอร์แบบรีโมทคอนโทรล.....	349
ชุดอุปกรณ์สำหรับขอมรอยรั่วฉุกเฉิน	
ตำแหน่ง.....	625
น้ำยาซีล.....	625
ภาพรวม.....	626

ซ

ชั้นรูปแบบพาโนรามา

การเปิดและการปิด.....	229
ตำแหน่งระบายอากาศ.....	231

ชั้นรูปพาโนรามาแบบไฟฟ้า.....

ซิมการ์ด.....	598
---------------	-----

เซ็นเซอร์

คุณภาพของอากาศ.....	260
ชุดควบคุมสภาพอากาศ.....	257
เซ็นเซอร์ของกล้อง.....	446

เซ็นเซอร์เรดาร์.....	387
ข้อจำกัด.....	424
เซ็นเซอร์วัดปริมาณน้ำฝน.....	217
เซ็นทรัลล็อก.....	330

ด

ดอกยาง.....	618
ดัชนีไหลดของยาง.....	641
ดับเครื่องยนต์.....	503

ดีเซล

น้ำมันเชื้อเพลิงหมด.....	542
--------------------------	-----

ด

ตะแกรงกันสัสมาระ.....	317
ตะแกรงป้องกัน.....	317
ตะขอพ่วง	
พับได้.....	546
ตั้งช่วงเวลา.....	385
ตัวกรองเขม่า.....	543

ตัวกรองห้องโดยสาร.....	259
ตัวกรองอนุภาคสำหรับเครื่องยนต์ดีเซล.....	543
ตัวจำกัดความเร็ว.....	370, 375
การยกเลิกการทำงาน.....	374
การยกเลิกการทำงานชั่วคราว.....	373
เริ่มต้นใช้งาน.....	371, 372
ตัวจำกัดความเร็วแบบอัตโนมัติ.....	375
ตัวยึดคานลากพวงแบบร่นได้.....	546
ตัวลดการสั่นสะเทือน.....	545
ตัวแสดงการเปลี่ยนเกียร์.....	510
ตัวแสดงการสึกหรอของยาง.....	618
ตาข่าย	
ห้องเก็บสัมภาระ.....	315
ตำแหน่งเกียร์	
ชุดเกียร์อัตโนมัติ.....	507
ตำแหน่งบำรุงรักษา.....	669
ตำแหน่งสวิตช์กุญแจ.....	500
เติมลมยาง.....	630
แตร.....	196

ก

ถนนที่มีน้ำท่วม.....	534
ถังน้ำมันเชื้อเพลิง	
ปริมาตร.....	721
ถุงลมนิรภัย.....	73
การใช้งาน/การยกเลิกการทำงาน.....	76
ด้านคนขับ.....	74
ด้านผู้โดยสาร.....	74, 76
ถุงลมนิรภัยด้านข้าง.....	79
ถุงลมนิรภัยแบบแถบ.....	80

ท

ทิศทางการหมุน.....	617
ที่เขี่ยบุหรี่.....	307
ที่จุดบุหรี่.....	306
ที่นั่ง	
การทำความร้อน.....	280
การป้องกันบริเวณลำคอ.....	65
การระบายอากาศ.....	282
ที่นั่งด้านหน้าแบบปรับด้วยไฟฟ้า.....	185, 188

ที่นั่งด้านหน้าแบบแมนนวล.....	185
เบาะนั่งด้านหลัง.....	192
ฟังก์ชันหน่วยความจำของที่นั่งด้านหน้า.....	187
ที่นั่ง, คูที่ที่นั่ง.....	185
ที่นั่งด้านหน้า, แบบแมนนวล.....	185
ที่นั่งด้านหน้า, ปรับด้วยระบบไฟฟ้า.....	185, 188
การนวด.....	188
การปรับที่นั่ง.....	186, 192
ตัวควบคุมแบบมัลติฟังก์ชัน.....	188
ฟังก์ชันหน่วยความจำ.....	187
ที่นั่งแบบปรับด้วยระบบไฟฟ้า.....	185, 188
ที่นั่งสำหรับเด็ก.....	82, 83
การวางตำแหน่ง/การยึด.....	83
จุดยึด i-Size/ISOFIX.....	91
จุดยึดด้านบน.....	86
จุดยึดด้านล่าง.....	86
ตาราง i-Size.....	96
ตาราง ISOFIX.....	92
ตารางตำแหน่ง.....	88
เบาะรองนั่งเสริมแบบรวมในตัว.....	97
ที่บังแดด.....	309
ชั้นรูปแบบพาโนรามา.....	228

ประตูล้าง.....	223
ที่ปิดน้ำฝนกระจกบังลม.....	216
เซ็นเซอร์วัดปริมาณน้ำฝน.....	217
ที่ปิดน้ำฝนและการล้างกระจก.....	216
ที่ยึดถุงใส่ของ.....	312
โทรทัศน์.....	575
โทรทัศน์.....	584
การควบคุมเสียง.....	181
การโทร.....	587, 590
ข้อความบนจอแสดงข้อมูล.....	589
เชื่อมต่อ.....	585
โทรทัศน์มือถือ, ดูที่ โทรทัศน์.....	585

น

นาฬิกา, การปรับ.....	118
น้ำมันเกียร์	
เกรด.....	720
น้ำมันเครื่อง.....	656, 719
เกรดและปริมาณ.....	717
ตัวกรอง.....	656
สภาพการขับขี่ที่ส่งผลในแง่ลบ.....	719

น้ำมันเครื่อง, การเติม.....	658
น้ำมันเชื้อเพลิง.....	540, 541
ความสิ้นเปลืองน้ำมันเชื้อเพลิง.....	723
น้ำมันเบรก	
เกรด.....	721
น้ำมันหมด	
ดีเซล.....	542
น้ำมันหล่อลื่น, ดูที่ น้ำมันเครื่อง ประกอบ	
ด้วย.....	717, 719
น้ำยาซีล.....	625
น้ำยาล้างกระจก.....	672
น้ำหนัก	
น้ำหนักรถเปล่า.....	711
น้ำหนักบรรทุกสูงสุดบนหลังคา.....	711
น้ำหนักรถเปล่า.....	711
น้ำหนักบรรทุก.....	711
น้ำหล่อเย็น.....	720
น้ำหล่อเย็น, การเติม.....	659

บ

เบรก.....	526
เบรกมือ.....	530, 532
ไฟเบรก.....	211
ไฟเบรกฉุกเฉิน.....	528
ระบบช่วยเบรก, BAS.....	529
ระบบเบรก.....	526
ระบบเบรกแบบป้องกันล้อล็อก - ABS.....	526
อัตโนมัติเมื่อจอดอยู่กับที่.....	533
เบรกจอด.....	530, 532
เบรกจอดระบบไฟฟ้า.....	530
แรงดันไฟฟ้าแบตเตอรี่ต่ำ.....	532
เบรกเท้า.....	526, 528
เบรกมือ.....	530
เบรกอัตโนมัติ.....	533
หลังจากการชน.....	529
เบาะนั่งด้านหลัง.....	192
การทำความร้อน.....	280
การลดระดับน้ำหนักพวงหลัง.....	194
ชุดควบคุมสภาพอากาศ.....	261, 264
พนักพิงศีรษะ.....	193
พัดลม.....	268

อุณหภูมิ.....	266
เบาะนั่งหน้า	
การทำความร้อน.....	280
การระบายอากาศ.....	282
ชุดควบคุมสภาพอากาศ.....	261
พัดลม.....	268
อุณหภูมิ.....	266
เบาะรองนั่งเสริมแบบรวมในตัว.....	97
การยกขึ้น.....	98
การลดระดับ.....	99
เบาะเดอรี.....	504, 673
การบำรุงรักษา.....	673
การพ่วงสตาร์ท.....	504
การสตาร์ทตรรก.....	673
สัญลักษณ์เตือน.....	676
สัญลักษณ์บนเบาะเดอรี.....	676
ลำรอง.....	677
โอเวอร์โหลด.....	536
เบาะเดอรีเสริม.....	677
โบลท์ล้อ.....	635
สามารถถอดได้.....	635
โบลท์ล้อแบบถอดได้.....	635

ใบปัดน้ำฝน	
การเปลี่ยน.....	670
ตำแหน่งบำรุงรักษา.....	669

ป

ประตูท้าย	
การล็อก/การปลดล็อก.....	333, 335
กำลัง.....	340, 343
ประตูท้ายแบบปรับด้วยไฟฟ้า.....	340, 343
ประตูหลัง	
ที่บังแดด.....	223
ประสิทธิภาพของคอนซ์บ.....	240
ปริมาณเอธานอล	
สูงสุด 10 เปอร์เซ็นต์ตามปริมาตร.....	541
ปลั๊กเชื่อมต่อข้อมูล.....	26
ป้ายความดันลมยาง.....	618
ป้ายเตือนรูปสามเหลี่ยม.....	638
ปุ่มปลดล็อกคันเกียร์.....	511
แป้นกดในพวงมาลัย.....	196
แป้นเปลี่ยนเกียร์ที่พวงมาลัย.....	512

แป้นเปลี่ยนเกียร์บนพวงมาลัย.....	196
แป้นพิมพ์.....	56, 60
โปรแกรมการบริการ.....	644
โปรไฟล์ของคอนซ์บ.....	246, 248, 249, 251
แก้ไข.....	248
นำเข้า/ส่งออก จาก/ไปยัง USB.....	251
เลือก.....	247

ผ

แผงหน้าปัดแบบรวม.....	106
การตั้งค่า.....	111
แผ่นป้าย.....	706

ฝ

ฝากระป๋องหน้า, การเปิด.....	654
ฝาปิด	
ห้องเก็บสัมภาระ.....	313
ฝาปิดสัมภาระ.....	313

พ

พนักงาน

ที่นั่งด้านหน้า, การปรับ..... 185, 186, 188

ที่นั่งด้านหลัง, การลดระดับ..... 194

พนักงานต้อนรับ..... 193

พวงมาลัย..... 196, 197

การทำความร้อน..... 283

การปรับพวงมาลัย..... 197

แป้นเปลี่ยนเกียร์..... 196

แป้นพิมพ์..... 196

พัดลม

การกระจายอากาศ..... 275

ควบคุม..... 268

ช่องจ่ายอากาศ..... 275

พิกัดความเร็ว, ยาง..... 641

ฟ

ฟังก์ชันการดับเครื่อง/สตาร์ทเครื่องอัตโนมัติ..... 514

ฟังก์ชันการทำงานของรถ

ในจอแสดงผลส่วนกลาง..... 54

ฟังก์ชันการเบรก..... 526

ไฟ

การเปลี่ยน..... 679

ใต้ช่องเก็บของ..... 687

ทั่วไป..... 679

ในห้องเก็บสัมภาระ..... 691

ในห้องเครื่องยนต์..... 681

ไฟกะพริบฉุกเฉิน..... 211

ไฟขณะเข้าโค้ง..... 209

ไฟขณะเข้าโค้งแบบแอคทีฟ..... 207

ไฟตัดหมอก

ด้านหน้า..... 209

ด้านหลัง..... 210

ไฟเตือน

การควบคุมความเร็วรถพร้อมการปรับ

ความเร็วอัตโนมัติ..... 387

การเตือน..... 115

ข้อบกพร่องในระบบเบรก..... 115

ความดันน้ำมันเครื่องต่ำ..... 115

ใช้เบรกจกดอยู่..... 115

ถุงลมนิรภัย - SRS..... 115

แบตเตอรี่สตาร์ทไม่ชาร์จ..... 115

ระบบควบคุมเสถียรภาพและการยึดเกาะถนน 365

ระบบเตือนเข็มขัดนิรภัย..... 115

อัลเทอร์เนเตอร์ไม่ชาร์จ..... 115

ไฟเบรก..... 211

ไฟปรับตามสภาพอารมณ์ (Mood lighting)..... 214

ไฟเดี่ยว..... 212

ไฟส่องสว่าง, การเปลี่ยนหลอดไฟ..... 662

ไฟขณะขับที่ในเวลากลางวันไฟแสดง

ตำแหน่งด้านหน้า..... 665

ไฟตัดหมอกด้านหลัง..... 668

ไฟถอยหลัง..... 667

ไฟเลี้ยวด้านหน้า..... 666

ไฟหน้า..... 664

ไฟหรี่..... 664

ไฟส่องสว่างนำทางเข้ารถ..... 216

ไฟส่องสว่างห้องโดยสาร..... 212

อัตโนมัติ..... 213

ไฟสำหรับการขับที่ในเวลากลางวัน..... 202

ไฟสูงแบบอัตโนมัติ..... 204

ไฟแสงสว่างของจอแสดงผล..... 200

ไฟแสงสว่างของแผงหน้าปัด..... 200

ไฟหน้า..... 204

การปรับ.....	208
การปรับความสูง.....	200, 201
ไฟหรี่.....	203

กา

ภาพรวมของมาตรฐาน

รถพวงมาลัยขวา.....	103
รถพวงมาลัยซ้าย.....	102
ภายในห้องโดยสาร.....	300
คอนโซลระหว่างที่นั่งด้านหน้า.....	301
ช่องจ่ายไฟ.....	302
ที่เขี่ยบุหรี่.....	307
ที่จุดบุหรี่.....	306
ที่บังแดด.....	309

ก

มาตรฐานการเดินทาง.....	237
มาตรฐานระยะทาง, การรีเซ็ต.....	239
มาตรฐานและชุดควบคุม.....	102, 103
มานิรภัยกันกระแทก.....	80

แม่แรง.....	639
โมเด็มของรถยนต์	
การตั้งค่า.....	598
เชื่อมต่อรถเข้ากับอินเทอร์เน็ต.....	594

ข

ยกรถยนต์ขึ้น.....	652
ยางรถยนต์.....	616
กด.....	618, 724
การตรวจสอบความดันลมยาง.....	620
การติดตั้ง.....	634
การถอด.....	632
ความลึกของดอกยาง.....	636
ช่องเก็บสัมภาระ.....	616
ขอมรอยรั่ว.....	625
ตัวแสดงการสึกของดอกยาง.....	618
ทิศทางการหมุน.....	617
ยางสำหรับฤดูหนาว.....	636
รายละเอียดทางเทคนิค.....	724
ยางสำหรับฤดูหนาว.....	636

จ

รถที่มีการเชื่อมต่ออินเทอร์เน็ต

การจองเวลาเข้ารับบริการและการซ่อม.....	644
การอัปเดตระบบ.....	649
รถแบบออนไลน์.....	593
การจองเวลาเข้ารับบริการและการซ่อม.....	644
การอัปเดตระบบ.....	649
เชื่อมต่อรถ.....	594
ไม่มีการเชื่อมต่อ หรือ การเชื่อมต่อไม่ดี.....	597
รถพวง.....	552
การขับที่มีรถพวง.....	548, 551
การบิดสาย.....	552
สายไฟ.....	549
รถยนต์ใช้แก๊ส.....	648
รถสำหรับวันหยุด.....	537
รหัส PIN.....	598
รหัสสี่, ทาสี.....	702
รหัสสี่, สี.....	702
รอยก้นหินกะเทาะและรอยขีดข่วน.....	702, 703
รอยรั่ว.....	625
ระดับน้ำมันต่ำ.....	658

ระดับแรงบังคับด้วย คู่มือที่ แรงบังคับด้วย.....	364
ระบบ	
อัปเดต.....	649
ระบบบัญชีจราจรไมตรีคอนโทรล, ชนิดที่รับรอง.....	355
ระบบเกียรติ.....	506
ระบบข้อมูลบันทึก (ระบบเครื่องเสียงและสื่อ	
ข้อมูล).....	558
ระบบขับเคลื่อนทุกล้อ, (AWD).....	525
ระบบควบคุมการแจ้งเตือนคนขับ.....	464
การทำงาน.....	465
ระบบควบคุมการยึดเกาะถนนขณะเข้าโค้ง.....	365
ระบบควบคุมการลื่นไถล.....	365
ระบบควบคุมการหมุนฟรี.....	365
ระบบควบคุมความเร็วคงที่.....	378, 379
ระบบควบคุมความเร็วคงที่อัตโนมัติ	
การจัดการความเร็ว.....	379, 380
การยกเลิกการทำงานชั่วคราว.....	382
ยกเลิกการทำงาน.....	383
ระบบควบคุมสภาพอากาศ.....	260
จอแสดงผลส่วนกลาง.....	261
เบาะนั่งด้านหลัง.....	264

ระบบควบคุมสภาพอากาศอัตโนมัติ.....	264
ระบบควบคุมเสียงรบกวน.....	365
ระบบควบคุมเสียงรบกวนและการยึดเกาะ	
ถนน.....	365, 368
ระบบควบคุมเสียงรบกวนและแรงดูดลาก	
การทำงาน.....	366
ระบบควบคุมอาการลากของเครื่องยนต์.....	365
ระบบคุณภาพอากาศภายในรถ.....	260
ระบบเครื่องเสียงและสื่อข้อมูล.....	558
ระบบซิดล่าง	
กระจกหน้า.....	219
กระจกหลัง.....	220
น้ำยาทำความสะอาด, การเติม.....	672
ระบบช่วยการสตาร์ทบนเขา.....	533
ระบบช่วยขณะจอด.....	477, 479, 481
ฟังก์ชัน.....	477, 479
ระบบช่วยควบคุมเสียงรบกวนของรถพวง.....	365, 552
ระบบช่วยจอดแบบพีดเกิด - PAP.....	489
ระบบช่วยจอดแบบแอคทีฟ.....	489
การทำงาน.....	491
ข้อจำกัด.....	494

สัญลักษณ์และข้อความ.....	496
ระบบช่วยจอดแบบแอคทีฟ	
ฟังก์ชัน.....	489
ระบบช่วยรักษาช่องทางเดินรถ	
การทำงาน.....	469
ระบบช่วยรักษาช่องทางเดินรถ - LKA..	466, 469, 471
ระบบช่วยเหลือคนขับในสภาพการจราจรหนา	
แน่น.....	405, 412, 421
ระบบช่วยออกตัวบนทางลาดชัน	
ระบบช่วยออกตัวบนทางลาดชัน (HSA).....	533
ระบบเตือนการชน	
การตรวจจับคนเดินถนน.....	441
เซ็นเซอร์เรดาร์.....	422
ระบบเตือนเข็มขัดนิรภัย.....	72
ระบบเตือนระยะห่าง.....	384, 385
ข้อจำกัด.....	386
ระบบปกป้องคนเดินถนน.....	67
ระบบรับอากาศ.....	256, 260, 265
การเชื่อม.....	661
ระบบป้องกันการกระแทกด้านข้าง.....	79, 80
ระบบป้องกันบริเวณล้อค.....	65

ระบบไฟฟ้า.....	673
ระบบล๊อคตามระดับแอลกอฮอล์.....	498, 499
ระบบส่งกำลัง	
กระปุกเกียร์.....	506
ระบบหล่อเย็น	
ความร้อนสูงเกิน.....	535
ระยะเดินทาง.....	237
ระยะเวลาของไฟแสงสว่างเพื่อการเข้าบ้านอย่างปลอดภัย.....	216
รายละเอียดทางเทคนิคของเครื่องยนต์.....	716
รีโมตคอนโทรล, HomeLink®	
โปรแกรมได้.....	233
รูปแบบไฟหน้า, การปรับ.....	208
รูยี่ห้อสัมภาระ	
ห้องเก็บสัมภาระ.....	311
แรงดันไฟฟ้าแบตเตอรี่ต่ำ	
แบตเตอรี่.....	536
แรงบังคับเลี้ยว, แบบขึ้นกับความเร็ว.....	364

ล

ล๊อค	
การติดตั้ง.....	634
การถอด.....	632
ใช้พินล๊อคสำหรับพีนหิมะ.....	636
ล๊อกล	
การปลดล๊อค.....	326, 330
การล๊อค.....	326, 330
ล๊อกลตาย.....	332
การปิดใช้งาน.....	332
ล๊อกลป้องกันเด็ก.....	350
ล๊อกลพวงมาลัย.....	504
ล๊อกลและยาง	
ดัชนีน้ำหนักบรรทุกและพิกัดความเร็วของยาง.....	641
ล๊อกลสำหรับฤดูหนาว.....	636
ล๊อกลอะไหล่.....	635
ล๊อกลอะไหล่ชั่วคราว	
ล๊อกลอะไหล่.....	635

ว

วัสดุหุ้มเบาะรถ.....	699
วิดีโอ.....	572, 574
การตั้งค่า.....	567
วิทยุ.....	560
DAB.....	564
การควบคุมเสียง.....	181
การตั้งค่า.....	565
เปลี่ยนและค้นหาสถานีวิทยุ.....	561
วิทยุ DAB.....	564
วิทยุแบบดิจิตอล (DAB).....	564

ส

สตาร์ทรถ.....	502
สถานะของรถ.....	644
สถานะรถ	
Tyre pressure.....	621
สถิติของการเดินทาง.....	240
สภาพถนนลื่น.....	538
สภาพอากาศขณะจอด.....	284

สัญลักษณ์และข้อความ.....	292
ชีวิตวัยเด็กการทำงานของอุงลมุนิรัชย์ผู้โดยสาร... 76	
สัญญาณเตือน.....	351
การปิดใช้งาน.....	354
การเปิดระบบฆ่าอัตโนมัติ.....	354
ระดับการเตือนที่ลดลง.....	351
สัญลักษณ์	
สัญลักษณ์ควบคุม.....	112
สัญลักษณ์ควบคุม.....	112
สัญลักษณ์เตือน.....	115
ความปลอดภัย.....	64
สัญลักษณ์และข้อความ	
การควบคุมความเร็วรถอัตโนมัติแบบดัดแปลง	403
การเตือนการชนที่มีเบรคอัตโนมัติ.....	449
สภาพอากาศขณะจอด.....	292
ส่วนแสดงสถานะบนจอแสดงผลส่วนกลาง.....	52
สัมภาระบนหลังคา, น้ำหนักสูงสุด.....	711
สารทำความเย็น.....	661
สารเหลว, ความจุ.....	672, 720, 721
สารเหลวและน้ำมันหล่อลื่น.....	720, 721
สิ่งทีก่อให้เกิดอาการภูมิแพ้หรือหอบหืด.....	259

เสาอากาศ	
ตำแหน่ง.....	325
เสียงเตือน	
เบรคจอด.....	532
ห	
หน่วยมาตรฐาน	
คอมพิวเตอร์คำนวณการเดินทาง.....	239
หนังหุ้มเบาะ, คำแนะนำในการทำความสะอาด....	700
หลอดไฟ.....	662
Position lamp.....	201
การปรับระดับไฟหน้า.....	200, 201
การส่องสว่างตัวควบคุม.....	200
ตัวควบคุม.....	199, 212
ในห้องโดยสาร.....	212
ไฟขณะเข้าโค้ง.....	209
ไฟขณะเข้าโค้งแบบแอดทีฟ.....	207
ไฟตัดหมอก.....	209
ไฟตัดหมอกด้านหลัง.....	210
ไฟสำหรับกรับขี้นในเวลากลางวัน.....	202
ไฟสูงแบบอัตโนมัติ.....	204

ไฟแสงสว่างของจอแสดงผล.....	200
ไฟแสงสว่างของแผงหน้าปัด.....	200
ไฟแสงสว่างนำทางเข้ารถ.....	216
ไฟแสงสว่างแบบอัตโนมัติ, ห้องโดยสาร.....	213
ไฟแสงสว่างเพื่อการเข้าบ้านอย่างปลอดภัย....	216
ไฟหน้า.....	204
ไฟหรี.....	203
หลอดไฟ, ข้อมูลจำเพาะ.....	669
หลอดไฟ, ข้อมูลจำเพาะ.....	669
หลังคาพาโนรามา	
การป้องกันการหนีบ.....	232
ที่บังแดด.....	228
ห่วงสำหรับพวงลาก.....	553
ห้องเก็บสัมภาระ.....	309
จุดยึด.....	311
ช่องจ่ายไฟ.....	302
ตาข่ายป้องกัน.....	315
หลอดไฟ.....	214
ห้องเครื่องยนต์	
น้ำมันเครื่อง.....	656
น้ำหล่อเย็น.....	659
ภาพรวม.....	655
หัวฉีดน้ำล้าง, แบบมีชุดทำความสะอาดร้อน.....	219

หัวข้อนี้ด้านล่างจะยกแบบทำความร้อน.....	219
โหมด ECO.....	521
โหมดการขับขี่.....	518
โหมดการขับขี่เฉพาะตัว.....	518
โหมดประหยัดพลังงาน.....	536

อ

ออปชั่น/อุปกรณ์เสริม.....	22
อัตราดอกเบี้ย.....	541
อินเทอร์เน็ต, โปรดดูที่ รถที่มีการเชื่อมต่อ	
อินเทอร์เน็ต.....	593
อุณหภูมิ	
ควบคุม.....	266
ที่รู้สึก.....	257
อุณหภูมิเครื่องยนตสูง.....	535
อุปกรณ์ฉุกเฉิน	
ป้ายเตือนรูปสามเหลี่ยม.....	638
อุปกรณ์ปฐมพยาบาล.....	640
อุปกรณ์ปฐมพยาบาล.....	640
อุปกรณ์ลากรถ.....	545, 546

รายละเอียดทางเทคนิค.....	548
อุปกรณ์เสริมและอุปกรณ์เพิ่มเติม.....	26
เอาต์พุต.....	716
แอป.....	558
ดาวน์โหลด, อัปเดต และถอนการติดตั้ง.....	599
แอปพลิเคชัน	
การตั้งค่า.....	252
ไอน้ำมันเชื้อเพลิง.....	540

Key tag.....	320
--------------	-----

A

A/C (เครื่องปรับอากาศ).....	265
ABS	
ระบบเบรกป้องกันล้อล็อก.....	526
ACC - ระบบควบคุมความเร็วคงที่พร้อมการปรับ	
ความเร็วอัตโนมัติ.....	387, 398
Airbag, ดู ถุงลมนิรภัย.....	73
Android Auto.....	580

Apple CarPlay.....	577, 578
AUX	
ช่องเสียบสำหรับการเชื่อมต่อสื่อข้อมูล.....	573
AWD, ขับเคลื่อนทุกล้อ.....	525

B

Bi-Fuel	
ค่าน้ำ.....	61
BLIS.....	451, 453, 454
Bluetooth	
การตั้งค่า.....	592
เชื่อมต่อ.....	572
เชื่อมต่อรถเข้ากับอินเทอร์เน็ต.....	594
โทรศัพท์.....	584

C

Car key battery low.....	345
City Safety™ ..	437, 440, 441, 444, 445, 446, 449
Clean Zone Interior Package (แพ็คเกจห้อง	
โดยสารภายในที่สะอาด).....	259

CTA.....455, 456

CZIP (Clean Zone Interior Package (แพ็คเกจห้องโดยสารภายในที่สะอาด))..... 259

D

Drive-E

ปรัชญาด้านสิ่งแวดล้อม..... 30

F

Four-C.....524

FSC, ป้ายเกี่ยวกับสิ่งแวดล้อม..... 38

G

Gracenote®.....570

GSI - การช่วยเหลือคันเกียร์..... 510

H

HomeLink®.....233

I

IAQS (ระบบคุณภาพอากาศภายในรถ)..... 260

IC (ถุงลมนิรภัยแบบแถบ).....80

IntelliSafe

การช่วยเหลือคนขับ..... 33

iPod®, การเชื่อมต่อ.....572

ITPMS - ระบบตรวจสอบแรงดันลมยางแบบทาง

อัตโนมัติ..... 620, 621, 623, 624

L

LKA - Lane Keeping Aid.....466, 469, 471

M

Metric, Imperial, US..... 117

P

PACOS (สวิตช์ยกเลิกการทำงานของถุงลมนิรภัยผู้โดยสาร).....76

PAP = ระบบช่วยจอดแบบแอคทีฟ..... 489

Pilot Assist..... 405, 410, 412, 413, 415, 417,
419, 421

แข่ง..... 397

Position lamp..... 201

PPS (ระบบปกป้องคนเดินถนน).....67

R

Red Key.....323

RSC (การควบคุมเสถียรภาพขณะหมุน)..... 364

S

Safety mode..... 81

เริ่ม/การเคลื่อนที่.....81

Sensus

การเชื่อมต่อและความบันเทิง..... 35

SIPS (ระบบป้องกันการกระแทกด้านข้าง).....79, 80

Start/Stop..... 514, 516

เครื่องยนต์ไม้ดับ.....516

ฟังก์ชันและการทำงาน..... 514

T

 TSA - ระบบช่วยควบคุมเสถียรภาพรถพวง ..365, 552

U

USB

ช่องเสียบสำหรับการเชื่อมต่อข้อมูล..... 573
 เชื่อมต่อรถเข้ากับอินเทอร์เน็ต.....594

V

 Volvo ID..... 27

W

 WHIPS (ระบบป้องกันบริเวณลำคอ).....65

Wi-Fi

เชื่อมต่อรถเข้ากับอินเทอร์เน็ต.....594
 ใช้การเชื่อมต่ออินเทอร์เน็ตร่วมกัน, ฮอตสปอต595
 เทคโนโลยีและการรักษาความปลอดภัย..... 598
 ลบเครือข่าย..... 597

