



S 60

MANUAL DEL PROPIETARIO

VÄLKOMMEN!

Esperamos que disfrute muchos años del placer de la conducción de su Volvo. Este automóvil está diseñado para ofrecerles a usted y a sus acompañantes seguridad y confort. Volvo es uno de los automóviles más seguros del mundo. Su Volvo está diseñado también para cumplir con las normas actuales relativas a la seguridad y al medio ambiente.

Para aumentar su satisfacción con su vehículo Volvo, recomendamos que lea las instrucciones y la información de mantenimiento en este manual del propietario. El manual del propietario está también disponible como aplicación de móvil (Volvo Manual) y en la página de soporte Volvo Cars (support.volvocars.com).

ÍNDICE

INTRODUCCIÓN

Cómo encontrar la información para el propietario	12
Manual del propietario en versión digital en el automóvil	13
Página de soporte de Volvo Cars	16
Leer el manual del propietario	17
Grabación de datos	20
Accesorios y equipos opcionales	21
Volvo ID	22
Filosofía de medio ambiente	23
Manual del propietario y medio ambiente	26
Cristal laminado	26

SEGURIDAD

Generalidades sobre el cinturón de seguridad	28
Cinturón de seguridad - abrochar	29
Cinturón de seguridad - desabrochar	30
Cinturón de seguridad - embarazo	30
Testigo del cinturón de seguridad	31
Pretensor del cinturón de seguridad	31
Seguridad - símbolo de advertencia	32
Sistema de airbags	33
Airbag en el lado del conductor	34
Airbag del acompañante	34
Airbag del acompañante - conexión y desconexión*	36
Airbag lateral (SIPS)	38
Airbag de techo lateral (IC)	39
Generalidades sobre el sistema WHIPS	39
WHIPS - posición de asiento	40
Generalidades sobre el modo de seguridad	41
Modo de seguridad - intento de arranque	42
Modo de seguridad - desplazamiento	43
Generalidades sobre la seguridad infantil	43
Sistemas de retención infantil	45
Seguro para niños - ubicación	51
Sistema de retención infantil - ISOFIX	52

ISOFIX - categorías de dimensiones	53
ISOFIX - sistemas de retención infantil	54
Sistema de retención infantil - puntos de fijación superiores	56

INSTRUMENTOS Y MANDOS

Instrumentos y mandos, coche con volante a la izquierda - visión de conjunto	58	Volante	87	Brújula*	108
Instrumentos y mandos, coche con volante a la derecha - visión de conjunto	61	Calefacción eléctrica* del volante	88	Techo solar*	110
Cuadro de instrumentos	64	Mando de las luces	89	HomeLink®*	112
Cuadro de instrumentos analógico - visión de conjunto	64	Luces de posición	91	Control del menú - cuadro de instrumentos	115
Cuadro de instrumentos digital - visión de conjunto	65	Luces diurnas	91	Visión de conjunto del menú - cuadro de instrumentos	115
Eco guide y Power guide*	68	Detección de túneles*	92	Mensajes	116
Cuadro de instrumentos - significado de los símbolos de control	70	Luces largas/de cruce	92	Mensajes - uso	117
Cuadro de instrumentos - significado de los símbolos de advertencia	72	Luz larga automática*	93	MY CAR	118
Indicador de temperatura ambiente	74	Faros Xenon activo*	96	Centro de Información Electrónico	119
Cuentakilómetros parciales	74	Faros - adaptación del haz luminoso	97	Ordenador de a bordo - cuadro de instrumentos analógico	121
Reloj	75	Luz antiniebla trasera	97	Ordenador de a bordo - cuadro de instrumentos digital	125
Cuatro de instrumentos - contrato de licencia	75	Luces de freno	98	Ordenador de a bordo - estadística de ruta*	129
Símbolos en la pantalla	76	Luces de emergencia	98		
Volvo Sensus	79	Intermitente	99		
Posiciones de la llave	80	Iluminación del habitáculo	100		
Posiciones de la llave - funciones a distintos niveles	81	Luz de seguridad	101		
Asientos delanteros	82	Duración luz aproximac.	101		
Asientos delanteros - regulación eléctrica*	83	Limpialunas y lavalunas	102		
Asientos traseros	85	Elevalunas eléctricos	103		
		Cortinilla*	105		
		Retrovisores laterales	105		
		Lunas y retrovisores - calefacción eléctrica	107		
		Retrovisor interior	108		

CLIMATIZACIÓN

Información general sobre el climatizador	132
Temperatura real	133
Sensores - climatización	133
Calidad de aire	133
Calidad de aire - filtro del habitáculo	134
Calidad de aire - Clean Zone Interior Package (CZIP)*	134
Calidad de aire - IAQS*	134
Calidad de aire - material	135
Ajustes del menú - climatización	135
Distribución de aire en el habitáculo	135
Climatizador electrónico - ECC	138
Asientos delanteros con calefacción eléctrica*	139
Asiento trasero con calefacción eléctrica*	140
Ventilador	140
Regulación automática	141
Regulación de la temperatura en el habitáculo	141
Aire acondicionado	142
Deshumectación y desempañamiento del parabrisas	142
Distribución de aire - recirculación	143
Distribución de aire - tabla	144
Calentador de motor y del habitáculo*	146

Calefactor de motor y de habitáculo* - arranque directo	147
Calefactor de motor y de habitáculo* - cierre directo	148
Calefactor del motor y del habitáculo* - temporizador	148
Calefactor del motor y del habitáculo* - mensajes	150
Calefactor auxiliar*	152
Calefactor adicional accionado por combustible*	152
Calefactor auxiliar eléctrico*	153

CARGA Y ALMACENAMIENTO

Compartimentos	156
Consola del túnel	158
Guantera	158
Alfombrillas*	158
Espejo de cortesía	159
Consola del túnel - toma de 12 V	159
Colocación de la carga	160
Colocación de la carga - carga de gran longitud	161
Carga sobre el techo	161
Argollas de fijación de la carga	162
Colocación de la carga - soporte para bolsas*	163
Toma de 12 V - maletero*	163

CIERRES Y ALARMA

Llave a distancia	166
Mando a distancia - pérdida	166
Mando a distancia, personalización*	167
Cierre y apertura - indicación	168
Indicador de cierre	169
Inmovilizador electrónico	169
Inmovilizador controlado a distancia con sistema de localización*	170
Mando a distancia - funciones	170
Mando a distancia - alcance	171
Mando a distancia con PCC* - funciones exclusivas	172
Mando a distancia con PCC* - alcance	173
Llave extraíble	173
Llave extraíble - extracción y fijación	174
Llave extraíble - apertura de puerta	174
Cierre de privacidad*	175
Mando a distancia - cambio de pilas	176
Keyless Drive*	177
Keyless Drive* - alcance del mando a distancia	178
Keyless Drive* - uso seguro del mando a distancia	178
Keyless Drive* - interferencias en el mando a distancia	179
Keyless Drive* - cierre	179

Keyless Drive* - apertura	180
Keyless Drive* - apertura con la llave extraíble	180
Keyless Drive* - configuración de cierre	181
Keyless Drive* - ubicación de las antenas	181
Cierre y apertura - en el exterior	182
Cierre manual de la puerta	182
Cierre y apertura - en el interior	183
Apertura global	184
Cierre y apertura - guantera	185
Cierre y apertura - maletero	185
Bloqueo de puertas*	187
Seguro para niños - activación manual	188
Seguro para niños - activación eléctrica*	189
Alarma*	189
Indicador de alarma*	190
Alarma* - Reactivación automática	191
Alarma* - Mando a distancia inoperativo	191
Señales de alarma*	191
Nivel de alarma reducido*	192
Homologación - sistema de mando a distancia	192

APOYO AL CONDUCTOR

Ajuste de la fuerza de dirección*	196
Control electrónico de estabilidad (ESC) - generalidades	196
Control electrónico de estabilidad (ESC) - uso	197
Control electrónico de estabilidad (ESC) - símbolos y mensajes	199
Limitador de velocidad	201
Limitador de velocidad - puesta en marcha	201
Limitador de velocidad - modificar la velocidad	202
Limitador de velocidad - desconexión temporal y modo de espera	202
Limitador de velocidad - alarma de exceso de velocidad	203
Limitador de velocidad - desconexión	204
Control de velocidad constante*	204
Control de velocidad constante* - controlar la velocidad	205
Control de velocidad constante* - desconexión temporal y modo de espera	206
Control de velocidad constante* - retomar la velocidad programada	207
Control de velocidad constante* - desconexión	208
Alerta de distancia*	208
Alerta de distancia* - limitaciones	209

Alerta de distancia* - símbolos y mensajes	211	Sensor de radar	227	Información de señales de tráfico (RSI)* - uso	257
Control de velocidad constante adaptativo - ACC*	212	Sensor de radar - limitaciones	227	Información de señales de tráfico (RSI)* - limitaciones	259
Control de velocidad constante adaptativo* - funcionamiento	213	Homologación - sistema de radar	229	Sistema de alerta al conductor*	260
Control de velocidad constante adaptativo* - visión de conjunto	215	City Safety™	233	Driver Alert Control (DAC)*	260
Control de velocidad constante adaptativo* - gestionar la velocidad	216	City Safety™ - función	234	Driver Alert Control (DAC)* - uso	261
Control de velocidad constante adaptativo* - programar el intervalo de tiempo	217	City Safety™ - uso	234	Driver Alert Control (DAC)* - símbolos y mensajes	263
Control de velocidad constante adaptativo* - desconexión temporal y modo de espera	218	City Safety™ - limitaciones	235	Asistente de permanencia en carril (LDW)*	264
Control de velocidad constante adaptativo* - adelantar a otro vehículo	219	City Safety™ - sensor láser	237	Sistema de permanencia en el carril (LDW) - funcionamiento	265
Control de velocidad constante adaptativo* - desconexión	220	City Safety™ - símbolos y mensajes	239	Sistema de permanencia en el carril (LDW) - uso	266
Control de velocidad constante adaptativo* - asistencia en embotellamientos	220	Aviso de colisión*	240	Sistema de permanencia en el carril (LDW) - limitaciones	266
Control de velocidad constante adaptativo* - cambiar de funcionalidad	222	Aviso de colisión* - funcionamiento	241	Sistema de permanencia en el carril (LDW) - símbolos y mensajes	267
Control de velocidad constante adaptativo* - diagnóstico y medidas correctivas	224	Aviso de colisión* - detección de ciclistas	242	Asistente de permanencia en carril (LKA)*	268
Control de velocidad constante adaptativo* - símbolos y mensajes	225	Aviso de colisión* - detección de peatones	243	Sistema de permanencia en el carril (LKA) - funcionamiento	269
		Aviso de colisión* - uso	244	Sistema de permanencia en el carril (LKA) - uso	270
		Aviso de colisión* - limitaciones	246	Sistema de permanencia en el carril (LKA) - limitaciones	271
		Aviso de colisión* - limitaciones del sensor de la cámara	247	Sistema de permanencia en el carril (LKA) - símbolos y mensajes	272
		Aviso de colisión* - símbolos y mensajes	249		
		BLIS*	251		
		BLIS* - uso	252		
		CTA*	253		
		BLIS - símbolos y mensajes	255		
		Información de señales de tráfico (RSI)*	256		

Aparcamiento asistido*	273
Aparcamiento asistido* - funcionamiento	274
Aparcamiento asistido* - hacia atrás	275
Aparcamiento asistido* - hacia adelante	276
Aparcamiento asistido* - indicación de avería	276
Aparcamiento asistido* - limpieza de los sensores	277
Cámara de aparcamiento*	278
Cámara de asistencia de aparcamiento - ajustes	281
Cámara de aparcamiento - limitaciones	282
Aparcamiento asistido activo (PAP)*	282
Aparcamiento asistido activo (PAP)* - funcionamiento	283
Aparcamiento asistido activo (PAP)* - uso	284
Aparcamiento asistido activo (PAP)* - limitaciones	286
Aparcamiento asistido activo (PAP)* - símbolos y mensajes	287

ARRANQUE Y CONDUCCIÓN

Arranque del motor	290	Start/Stop* - parada fortuita del motor, caja de cambios manual	310
Desconexión del motor	291	Start/Stop* - símbolos y mensajes	311
Bloqueo volante	291	Modo de conducción ECO*	313
Arranque a distancia del motor (ERS)*	292	Freno de servicio	315
Arranque a distancia del motor (ERS) - control	292	Freno de servicio - frenos antibloqueo	316
Arranque a distancia del motor (ERS) - símbolos y mensajes	294	Freno de servicio - luces de freno de emergencia y las luces de emergencia automáticas	317
Arranque con pinzas	295	Freno de servicio - asistencia de freno de emergencia	317
Cajas de cambio	296	Freno de estacionamiento	318
Caja de cambios manual	297	Circulación por agua	322
Indicador de cambio de marcha*	297	Recalentamiento	322
Caja de cambios automática - Geartronic*	298	Conducción con el portón trasero o el maletero abierto	323
Inhibidor del selector de marchas	301	Sobrecarga - batería de arranque	323
Ayuda de arranque en pendiente (HSA)*	303	Antes de salir de viaje	324
Tracción integral - AWD*	303	Conducción en invierno	324
Hill Descent Control (HDC)*	304	Tapa del depósito - Abrir y cerrar	325
Start/Stop*	305	Tapa del depósito - apertura manual	325
Start/Stop* - funcionamiento y uso	306	Llenado de combustible	326
Start/Stop* - el motor no se para	307	Combustible - uso	327
Start/Stop* - el motor arranca automáticamente	308	Combustible - gasolina	327
Start/Stop* - el motor no arranca automáticamente	309	Combustible - gasóleo	328
		Filtro de partículas diésel (DPF)	330

Catalizadores	331
Conducción económica	332
Conducir con remolque*	333
Conducción con remolque* - caja de cambios manual	334
Conducción con remolque* - caja de cambios automática	334
Bola y enganche para remolque*	335
Enganche para remolque desmontable* - almacenamiento	336
Enganche para remolque desmontable* - especificaciones	336
Enganche para remolque desmontable* - montaje y desmontaje	337
Sistema de estabilización del remolque - TSA	340
Remolque	341
Anilla de remolque	342
Servicio de grúa	343

RUEDAS Y NEUMÁTICOS

Neumáticos - cuidados	346	Control de presión de neumáticos (TPMS)* - conexión y desconexión	365
Neumáticos - sentido de rotación	347	Control de presión de neumáticos (TPMS)* - recomendaciones	365
Neumáticos - indicador de desgaste	348	Control de presión de neumáticos (TPMS)* - procedimiento en caso de baja presión	366
Neumáticos - presión de aire	348	Control de presión de neumáticos (TPMS)* - Neumáticos antipinchazos*	367
Dimensiones de ruedas y llantas	349	Homologación de tipo - control de presión de neumáticos (TPMS)*	368
Neumáticos - dimensiones	350	Reparación provisional de neumáticos	374
Neumáticos - índice de carga	350	Kit de reparación provisional de neumáticos - ubicación	374
Neumáticos - clasificación de velocidad	351	Kit de reparación provisional de neumáticos - visión de conjunto	375
Tornillos de rueda	351	Reparación provisional de neumáticos - uso	376
Neumáticos de invierno	352	Reparación provisional de neumáticos - control posterior	378
Cambio de rueda - desmontaje de la rueda	352	Kit de reparación provisional de neumáticos - inflado del neumático	379
Cambio de rueda - montaje	356		
Triángulo de peligro	357		
Herramientas	358		
Gato*	358		
Botiquín*	359		
Control de la presión de neumáticos*	359		
Control de neumáticos (TM)*	360		
Control de presión de neumáticos (TPMS)* - generalidades	362		
Control de presión de neumáticos (TPMS)* - ajustar (recalibrado)	363		
Control de presión de neumáticos (TPMS)* - estado de los neumáticos	364		

MANTENIMIENTO Y SERVICIO

Programa de servicio Volvo	382	Cambio de bombilla - iluminación de la matrícula	403	Tratamiento anticorrosión	432
Reservar hora para revisión y reparación*	382	Cambio de bombilla - iluminación del maletero	403	Limpieza del interior	433
Elevación del automóvil	385	Cambio de bombilla - iluminación del espejo de cortesía	404	Daños de pintura	434
Capó - abrir y cerrar	387	Luces - especificaciones	404		
Compartimento del motor - visión de conjunto	387	Escobillas limpiaparabrisas	405		
Compartimento del motor - control	389	Líquido de lavado - llenado	407		
Aceite de motor - generalidades	389	Batería de arranque - generalidades	407		
Aceite de motor - control y llenado	390	Batería - símbolos	409		
Refrigerante - nivel	394	Batería de arranque - cambio	410		
Líquido de freno y embrague - nivel	395	Pila - Start/Stop	412		
Aceite de la dirección asistida - nivel	395	Sistema eléctrico	414		
Climatizador - diagnóstico y reparación	396	Fusibles - generalidades	414		
Cambio de lámpara - generalidades	397	Fusibles - en el compartimento del motor	416		
Cambio de bombilla - faros	398	Fusibles - debajo de la guantera	421		
Cambio de bombilla - tapa de protección de las bombillas de las luces largas y de cruce	399	Fusibles - en la unidad de mando debajo de la guantera	423		
Cambio de bombilla - luz de cruce	399	Fusibles - en el maletero	425		
Cambio de bombilla - luz larga	400	Fusibles - en la zona fría del compartimento del motor	427		
Cambio de bombilla - luz larga adicional	401	Lavadero de vehículos	429		
Cambio de bombilla - intermitente delantero	401	Pulido y encerado	431		
Cambio de bombilla - luz trasera	402	Capa superficial repelente del agua y de la suciedad	432		
Cambio de bombilla - ubicación de las luces traseras	403				

ESPECIFICACIONES

Designaciones de tipo	438
Medidas	441
Pesos	442
Peso de remolque y carga sobre la bola	443
Especificaciones del motor	445
Aceite de motor - condiciones de conducción poco favorables	447
Aceite de motor - calidad y volumen	448
Refrigerante - calidad y volumen	450
Aceite de la transmisión - calidad y volumen	451
Líquido de lavado - calidad y volumen	452
Aceite de la dirección asistida - calidad	452
Depósito de combustible - volumen	453
Especificaciones del aire acondicionado	454
Consumo de combustible y emisiones de CO ₂	456
Ruedas y neumáticos - dimensiones autorizadas	460
Índice de carga y símbolo de velocidad	462
Neumáticos - presiones de inflado aprobadas	464

ÍNDICE ALFABÉTICO

Índice alfabético	467
-------------------	-----

INTRODUCCIÓN

Cómo encontrar la información para el propietario

La información para el propietario está disponible en varios formatos, tanto digitales como impresos. El manual del propietario está disponible en la pantalla central del vehículo, como aplicación de móvil y en la página de soporte Volvo Cars. En la guantera encontrará una Quick Guide y un suplemento del manual del propietario con entre otras cosas información sobre fusibles y características técnicas. Se puede pedir posteriormente un manual del propietario impreso.

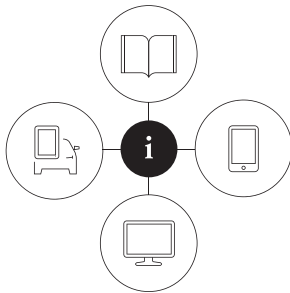

0000003

Pantalla del vehículo¹



El manual del propietario está disponible en la pantalla del vehículo por vía digital. Pulse el botón **MY CAR** en la consola central, pulse **OK/MENU** y seleccione **Manual del propietario**. La información se

puede buscar y también está dividida en categorías.

Lea más en el Manual del propietario digital en el vehículo.

Aplicación de móvil

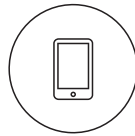

En App Store o Google Play, busque "Manual Volvo", descargue la aplicación en su smartphone o tablet y seleccione el vehículo.

La aplicación incluye vídeos de instrucciones y permite navegar visualmente con imágenes del exterior y el interior del vehículo. Es fácil navegar entre las diferentes secciones del manual del propietario y el programa tiene una función de búsqueda. Lea más sobre el Manual del propietario en dispositivos móviles.

Página de soporte Volvo Cars



Vaya a support.volvocars.com y seleccione su país. Encontrará aquí manuales del propietario tanto online como en formato PDF. La página de soporte Volvo Cars ofrece también vídeos de instrucciones y más

información y ayuda en lo que se refiere a su vehículo Volvo y su condición de propietario. La página está disponible en la mayoría de los mercados. Lea más en la página de soporte Volvo Cars.

Información impresa



En la guantera hay un suplemento del manual del propietario² que contiene información sobre fusibles y características técnicas y un resumen de información importante y práctica.

En formato impreso se ofrece también una Quick Guide que le ayuda a utilizar las funciones de uso más habitual del vehículo.

Según el nivel de equipamiento elegido, el mercado, etc. puede haber más información para el propietario en formato impreso en el vehículo.

¹ En mercados sin manual del propietario en la pantalla, se incluye un manual impreso completo en el vehículo.

² En mercados sin manual del propietario en la pantalla, se incluye un manual impreso completo en el vehículo.

Se puede pedir posteriormente un manual del propietario impreso con el suplemento correspondiente. Contacte con un concesionario Volvo para pedirlo. Compruebe la estructura del manual del propietario en Leer el manual del propietario.

Cambiar de idioma en la pantalla del vehículo

Si se cambia de idioma en la pantalla del vehículo, puede aparecer información que no se corresponde con las leyes y las normas nacionales o locales. No cambie a un idioma que sea difícil de comprender, ya que puede resultar difícil volver a la estructura en la pantalla.

! IMPORTANTE

El conductor es siempre el responsable de conducir el vehículo de forma segura para el tráfico y respetando las normas de reglamento de circulación. Es también importante mantener y manejar el automóvil según las recomendaciones de Volvo en la información del propietario.

Si hubiera alguna diferencia entre la información de la pantalla y la información impresa, tendrá siempre preferencia la información impresa.

Información relacionada

- Manual del propietario en versión digital en el automóvil (p. 13)
- Página de soporte de Volvo Cars (p. 16)
- Leer el manual del propietario (p. 17)

Manual del propietario en versión digital en el automóvil

El manual de instrucciones puede leerse en la pantalla del automóvil³. El contenido puede buscarse y es fácil navegar entre distintos apartados.

Abra el manual del propietario digital. Pulse **MY CAR** en la consola central, pulse **OK/MENU** y seleccione **Manual del propietario**.

Para las nociones básicas de la navegación, véase el apartado Manejar el sistema. A continuación ofrecemos una descripción más detallada.

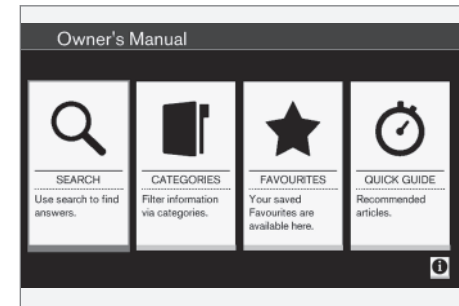

Página inicial del manual del propietario.

Hay cuatro maneras de encontrar información en el manual del propietario digital:

³ Es válido para algunos modelos.

INTRODUCCIÓN

- **Buscar** - Función de búsqueda para encontrar un artículo.
- **Categorías** - Todos los artículos clasificados en categorías.
- **Favoritos** - Acceso rápido a artículos seleccionados como favoritos.
- **Quick Guide** - Una selección de artículos para las funciones más comunes.

Seleccione el símbolo de información en la esquina inferior derecha para obtener información sobre el manual de propietario digital.

i NOTA

El manual del propietario digital no está disponible durante la conducción.

Buscar

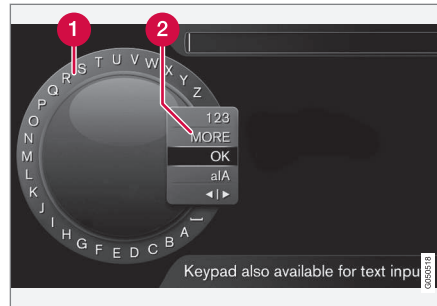

Buscar con ayuda de la rueda de caracteres.

- 1 Lista de caracteres.
- 2 Cambio de modo de entrada de datos (véase la tabla).

Utilice la rueda de caracteres para introducir una palabra de búsqueda, por ejemplo, "cinturón de seguridad".

1. Gire **TUNE** hasta la letra que desee, pulse **OK/MENU** para confirmar. También pueden utilizarse los botones de cifras y botones del panel de control de la consola central.
2. Siga con la letra siguiente, etc.

3. Para cambiar el modo de entrada a números o caracteres especiales, o para efectuar la búsqueda, gire **TUNE** a una de las opciones (véase la explicación en la tabla que sigue) de la lista para cambiar al modo de entrada (2) y pulse **OK/MENU**.

123/A BC	Cambie entre letras y números con OK/MENU .
MÁS	Cambie a signos especiales con OK/MENU .
OK	Efectúe la búsqueda. Gire TUNE para seleccionar un resultado de la búsqueda y pulse OK/MENU para ir a la dirección.
a A	Alterna entre minúsculas y mayúsculas con OK/MENU .
◀ ▶	Para alternar entre la rueda de caracteres y el campo de búsqueda. Desplace el puntero con TUNE . Borre cualquier error ortográfico con EXIT . Para regresar a la rueda de caracteres, pulse OK/MENU . Tenga en cuenta que los botones para las cifras y las letras en el panel de control pueden usarse para editar en el campo de búsqueda.

Escribir con el teclado numérico



Teclado numérico.

Otra manera de introducir caracteres es con los botones de la consola central **0-9**, * y #.

Por ejemplo, si se pulsa **9** se muestra una columna con todos los caracteres⁴ incluidos en ese botón, como **W, x, y, z** y **9**. Pulsando el botón rápidamente, el cursor se desplaza por estos caracteres.

- Deténgase con el cursor en el carácter que quiere elegir. El carácter aparece en la línea de escritura.
- Borrar o cancelar con **EXIT**.

Para introducir una cifra, mantenga pulsado el botón de la cifra correspondiente.

Categorías

Los artículos del manual de instrucciones están organizados en categorías principales y subcategorías. El mismo artículo puede incluirse en varias categorías pertinentes para facilitar su búsqueda.

Gire **TUNE** para navegar en el árbol de categorías y pulse **OK/MENU** para abrir una categoría - resaltada **■** - o un artículo - resaltado **□**. Pulse **EXIT** para volver a la vista anterior.

Favoritos

Aquí se encuentran los artículos guardados como favoritos. Para marcar un artículo como favorito, consulte "Desplazarse en un artículo" abajo.

Gire **TUNE** para navegar en la lista de favoritos y pulse **OK/MENU** para abrir un artículo. Pulse **EXIT** para volver a la vista anterior.

Quick Guide

Aquí encontrará una selección de artículos que lo familiarizarán con las funciones más comunes del automóvil. También puede acceder a los artículos a través de categorías, pero aquí los encontrará reunidos para poder acceder rápidamente a ellos.

Gire **TUNE** para navegar en la Quick Guide y pulse **OK/MENU** para abrir un artículo. Pulse **EXIT** para volver a la vista anterior.

Desplazarse en un artículo

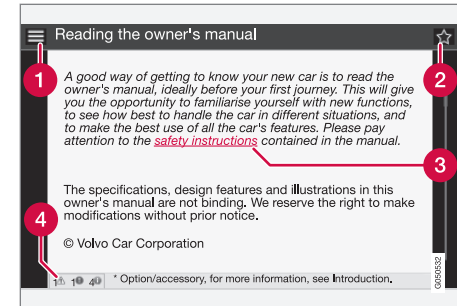

- 1 Inicio** - lleva a la página inicial del manual del propietario.
- 2 Favorito** - añade o quita el artículo de la lista de favoritos. También es posible añadir o quitar un artículo de la lista de favoritos pulsando **FAV** en la consola central.
- 3 Enlace resaltado** - lleva al artículo enlazado.
- 4 Textos especiales** - si el artículo contiene textos de advertencia, importantes o de atención aparece aquí el símbolo correspondiente y la cantidad de textos de ese tipo en el artículo.

Gire **TUNE** para navegar entre enlaces o desplazarse en un artículo. Cuando se haya desplazado en la pantalla hasta el inicio o el final de un artículo acceda a las alternativas inicio o favoritos

⁴ Los caracteres de cada botón pueden variar según el mercado, el país y el idioma.

desplazándose más pasos hacia arriba o hacia abajo. Presione **OK/MENU** para activar una selección o enlace resaltados. Pulse **EXIT** para volver a la vista anterior.

Página de soporte de Volvo Cars

En las páginas web y de soporte de Volvo Cars encontrará más información sobre su vehículo.

Soporte técnico en internet

Acceda a support.volvocars.com o utilice el código QR siguiente para visitar la página. La página de soporte técnico está disponible en la mayoría de los mercados.



Código QR que enlaza con la página de soporte técnico.

La página de soporte incluye un motor de búsqueda y ofrece también información distribuida por categorías. Aquí encontrará asistencia para temas tales como, por ejemplo, funciones y servicios a través de internet, Volvo On Call*, el sistema de navegación* y distintas aplicaciones. Mediante servicios e instrucciones paso a paso se explican distintos procedimientos, por ejemplo, el modo de conectar el vehículo a internet a través de un teléfono móvil.

Información descargable desde la página de soporte

Mapas

Desde la página web de soporte pueden descargarse mapas para los vehículos equipados con Sensus Navigation*.

Aplicaciones

Algunos modelos Volvo con año de modelo 2014 y 2015 disponen del manual de propietario en forma de aplicación. También puede accederse desde aquí a la aplicación Volvo On Call*.

Manuales de propietario de años de modelo anteriores

Los manuales de propietario correspondientes a años de modelo anteriores están disponibles aquí en formato PDF. También puede accederse en la página web de soporte a la Quick Guide y a los suplementos. Seleccione el modelo y año de modelo para descargar la publicación deseada.

Contacto

En la página soporte técnico se incluyen datos de contacto del servicio de atención al cliente y del concesionario Volvo más próximo.

Iniciar sesión en el sitio web de Volvo Cars

Cree un Volvo ID personal e inicie sesión en www.volvocars.com. Una vez conectado podrá acceder a una panorámica sobre, entre otros, el servicio, los contratos y las garantías. Aquí

encontrará también información sobre accesorios y programas informáticos para el vehículo.

Información relacionada

- Volvo ID (p. 22)

Leer el manual del propietario

Una buena manera de conocer su automóvil es leer el manual del propietario, sobre todo antes de conducirlo por primera vez.

La lectura del manual del propietario, es una buena manera de familiarizarse con las nuevas funciones, recibir consejos sobre la mejor manera de manejar el vehículo en diferentes situaciones y aprender a aprovechar al máximo todas las características del automóvil. Preste atención a las indicaciones de seguridad que aparecen en el manual del propietario.

Realizamos un trabajo de desarrollo constante para mejorar nuestro producto. Las modificaciones efectuadas pueden hacer que la información, las descripciones y las ilustraciones del manual del propietario ofrezcan diferencias con el equipamiento del vehículo. Nos reservamos el derecho a efectuar modificaciones sin aviso previo.

© Volvo Car Corporation

! IMPORTANTE

No retire este manual del automóvil. Si surgiera algún problema, le faltaría la información necesaria para solicitar ayuda profesional.

Manual de instrucciones en equipos móviles



i NOTA

El manual del propietario puede descargarse como una aplicación de móvil (es válido para determinados modelos de automóvil y teléfonos móviles), véase www.volvocars.com.

La aplicación de móvil contiene también grabaciones en vídeo, así como funciones de búsqueda y de navegación entre diferentes apartados.

Equipos opcionales y accesorios

Todos los tipos de equipos opcionales/accesorios se identifican con un asterisco*.

Además del equipamiento de serie, en el manual del propietario se describen también equipos



INTRODUCCIÓN

- ◀ opcionales (montados en fábrica) y algunos accesorios (equipos montados posteriormente).

El equipamiento que se describe en el manual del propietario no está disponible en todos los automóviles, ya que éstos se equipan de diferente manera en función de normas o reglamentos nacionales y locales y las necesidades de los diferentes mercados.

En caso de duda sobre lo que es de serie u opcional, hable con el concesionario Volvo.

Textos especiales

PRECAUCIÓN

Los textos de advertencia informan de riesgos de lesiones.

IMPORTANTE

Los textos con el epígrafe "Importante" informan de riesgos de daños materiales.

NOTA

Los textos de observación ofrecen consejos o recomendaciones que facilitan el uso de dispositivos y funciones.

Nota a pie de página

En el manual del propietario, la información ofrecida como nota a pie de página aparece en la

parte inferior de la página. Esta información es un complemento del texto al cual remite con el número. Si la nota a pie de página se refiere al texto de una tabla, se utilizan letras en lugar de cifras como remisión.

Mensajes

El vehículo dispone de pantallas que muestran textos de menús y mensajes. En el manual del propietario, el aspecto de estos textos es diferente al del texto normal. Ejemplo de textos de menús y de mensajes: **Multimedia, Enviando posición.**

Letreros

En el automóvil hay diferentes letreros previstos para transmitir información importante con sencillez y claridad. Los letreros del automóvil responden a los siguientes grados de importancia de aviso/información.

Aviso de lesiones en personas

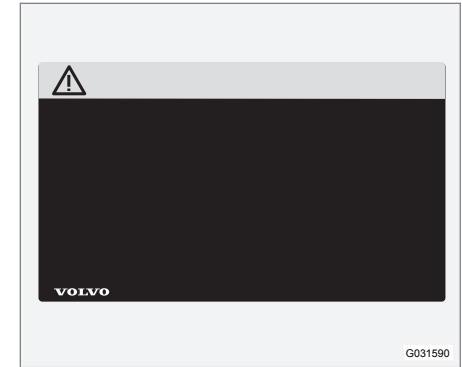

Símbolos ISO de color negro sobre un campo de color amarillo, texto/imagen de color blanco sobre un campo de color negro. Se utiliza para señalar la existencia de un peligro que, si no se hace caso del aviso, puede ocasionar lesiones graves o incluso mortales.

Riesgo de daños a la propiedad



Símbolos ISO de color blanco y texto/imagen de color blanco sobre un fondo negro o azul. Se utiliza para señalar la existencia de un peligro que, si no se hace caso del aviso, puede ocasionar daños en la propiedad.

Información



Símbolos ISO de color blanco y texto/imagen de color blanco sobre un campo de color negro.

i **NOTA**

Las placas que aparecen en el manual del propietario no son reproducciones exactas de las que están instaladas en el automóvil. Se pretende con ello ofrecer una idea aproximada de su aspecto y ubicación en el vehículo. Encontrará la información que se refiere a su automóvil concreto en la placa correspondiente instalada en el vehículo.

Listas de procedimientos

Los procedimientos, en los que se especifican una serie de medidas que deben efectuarse siguiendo un orden determinado, aparecen numerados en el manual del propietario.

- 1** Cuando el manual ofrece una serie de ilustraciones en relación con instrucciones de medidas sucesivas, cada punto del procedimiento está numerado de la misma manera que la ilustración correspondiente.
- A** En las series de ilustraciones en las que no importa el orden de las instrucciones, pueden utilizarse listas con letras.
- ➔** Las flechas, que pueden estar numeradas o no numeradas, se utilizan para ilustrar un movimiento.
- A➔** Las flechas con letras se utilizan para ilustrar un movimiento en el que el orden recíproco no tiene relevancia.

Cuando las instrucciones de medidas sucesivas no incluyen una serie de ilustraciones, los diferentes pasos se numeran con cifras normales.

Listas de componentes

- 1** En las vistas generales en las que se identifican diferentes componentes, se utilizan cifras rodeadas de un círculo rojo. La cifra aparece también en la lista de componentes presentada junto a la imagen, que describe el objeto.

◀◀ **Listas por puntos**

Cuando aparece una numeración en el manual del propietario, se utiliza una lista por puntos.

Ejemplo:

- Líquido refrigerante
- Aceite de motor

Información relacionada

La información relacionada hace referencia a otros artículos con información parecida.

Figuras

Las figuras del manual son a veces esquemáticas y pueden no corresponderse al aspecto del automóvil según el nivel de equipamiento y el mercado.

Continúa

▶▶ Este símbolo aparece abajo a la derecha cuando un artículo continúa en la página siguiente.

Continuación de la página anterior.

◀◀ Este símbolo aparece arriba a la izquierda cuando un artículo continúa de la página anterior.

Información relacionada

- Manual del propietario y medio ambiente (p. 26)
- Página de soporte de Volvo Cars (p. 16)

Grabación de datos

Como parte del trabajo de seguridad y calidad de Volvo, se registra en el vehículo información sobre el funcionamiento, las funciones y las incidencias.

Este vehículo está provisto de "Event Data Recorder" (EDR). Su principal propósito es registrar y grabar datos cuando se producen accidentes o situaciones de posible colisión, es decir, en las que se activa el airbag o el vehículo golpea un obstáculo en la carretera. Los datos se registran para comprender mejor cómo funcionan los sistemas del vehículo en este tipo de situaciones. EDR: está diseñado para registrar datos relacionados con la dinámica del vehículo y los sistemas de seguridad durante un intervalo breve, normalmente 30 segundos o menos.

En accidentes de tráfico o situaciones de posible colisión, el EDR de este vehículo está diseñado para grabar datos relacionados con:

- El funcionamiento de los diferentes sistemas del vehículo;
- Si los cinturones de seguridad del conductor y los pasajeros estaban puestos y tensados;
- El uso de acelerador o el freno por parte del conductor;
- La velocidad a la que circulaba el vehículo.

Esta información puede contribuir a comprender mejor las circunstancias en que se producen accidentes de tráfico y lesiones. El EDR graba

datos únicamente cuando se produce una situación de peligro. El EDR no registra datos en condiciones normales. El sistema no registra tampoco quién conduce el vehículo ni la posición geográfica en la que se ha producido la situación de colisión real o posible. Sin embargo, otros interesados, como la policía, pueden hacer uso de los datos grabados en combinación con el tipo de información personal identificable que se recopila habitualmente en un accidente de tráfico. Para poder interpretar los datos registrados se requiere un equipamiento especial y acceso al vehículo o al EDR.

Además del EDR, el vehículo está equipado con una serie de ordenadores que tienen como función regular y supervisar el funcionamiento del vehículo. Estos ordenadores pueden grabar datos en condiciones normales, pero lo hacen sobre todo si registran un error referente a la propulsión y las funciones del vehículo o cuando se activa una función de ayuda al conductor del automóvil (por ejemplo, City Safety y la función de frenado automático).

Una parte de los datos grabados se necesitan para que el mecánico pueda efectuar la revisión y el mantenimiento con el fin de diagnosticar y reparar posibles fallos producidos en el vehículo. La información registrada se necesita también para que Volvo pueda cumplir requisitos legales según la ley y los organismos oficiales correspondientes. La información registrada en el vehí-

culo permanece guardada en sus ordenadores hasta la revisión o la reparación del automóvil.

Aparte de lo mencionado, la información registrada puede utilizarse de forma agregada con fines de investigación y desarrollo de productos para mejorar continuamente la seguridad y la calidad de los vehículos de Volvo.

Volvo no contribuirá a la distribución a terceros de la información almacenada sin el consentimiento del usuario. Sin embargo, debido a requisitos legales y normas nacionales, Volvo puede verse obligado a entregar este tipo de información a la policía y otros organismos que puedan reivindicar su derecho jurídico de tener acceso a la misma. Para poder leer e interpretar la información grabada, se requieren equipos especiales a los que tienen acceso Volvo y los talleres que han firmado un contrato con la marca. Volvo es responsable de que la información que Volvo recibe cuando el vehículo se lleva al taller se almacene y se administre de forma segura y que su uso cumpla con las normas aplicables. Para más información, póngase en contacto con un concesionario Volvo.

Accesorios y equipos opcionales

Si el montaje y la conexión de los accesorios y los equipos opcionales se efectúan de forma incorrecta, puede verse afectado de forma perjudicial el sistema electrónico del automóvil.

Algunos accesorios sólo funcionan después de haber programado el software correspondiente en el sistema electrónico del automóvil. Volvo recomienda por tanto que se ponga siempre en contacto con un taller autorizado Volvo antes de montar accesorios y equipos opcionales que se conectan o que afectan al sistema eléctrico.

Parabrisas termorreflectante*

El parabrisas está provisto de una película termorreflectante (IR) que reduce la radiación térmica del sol en el habitáculo.

La colocación de dispositivos electrónicos, por ejemplo, un transpondedor, detrás de una superficie de cristal con película termorreflectante puede perjudicar las características de funcionamiento del dispositivo.

Para que el dispositivo electrónico funcione de manera óptima, éste debe colocarse en la parte del parabrisas que no lleva película termorreflectante (véase el campo resaltado en la figura).

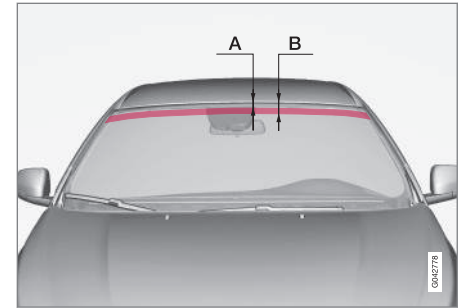

Sección sin película termorreflectante.

A es la distancia del borde superior del parabrisas al comienzo del campo. B es la distancia del borde superior del parabrisas al final del campo.

	Medidas
A	40 mm
B	80 mm

Volvo ID

El Volvo ID da acceso a una amplia oferta de servicios personales Volvo⁵ online.

Ejemplos de servicios:

- Con el automóvil conectado a Internet* - Algunos servicios y funciones requieren que su automóvil esté registrado en una Volvo ID personal, por ejemplo para poder enviar una dirección directamente desde un servicio de mapas en Internet al automóvil.
- Volvo On Call* - Volvo ID se usa para iniciar sesión en la aplicación Volvo On Call.

Ventajas de Volvo ID

- Un nombre de usuario y una contraseña para acceder a los servicios en línea, es decir, solamente un nombre de usuario y una contraseña a memorizar.
- Si cambia el usuario o la contraseña de un servicio (por ejemplo, Volvo On Call) lo cambiará también automáticamente para otros servicios.

Creación de Volvo ID

Para crear un Volvo ID, debe indicar una dirección de correo electrónico personal. Siga después las instrucciones en el mensaje de correo electrónico que se envía automáticamente a la dirección indicada para finalizar el registro. Es

posible crear Volvo ID a través de cualquiera de los servicios siguientes:

- Sitio web de Volvo Cars: Visite www.volvocars.com e inicie sesión en⁶ con el icono situado en la parte superior derecha. Seleccione crear Volvo ID.
- Con el automóvil conectado a Internet* - Indique la dirección de correo electrónico en la aplicación que requiere Volvo ID y siga las instrucciones. Como alternativa pulse dos veces el botón de conexión  en la consola central y seleccione **Aplicaciones** → **Ajustes** y siga las instrucciones.
- Volvo On Call* - Descargue la última versión de la aplicación Volvo On Call. Seleccione crear Volvo ID en la página inicial, indique una dirección de correo electrónico y siga las instrucciones.

Información relacionada

- Página de soporte de Volvo Cars (p. 16)

⁵ Los servicios disponibles pueden variar de un día a otro y en función del nivel de equipamiento y el mercado.

⁶ Disponible en algunos mercados.

Filosofía de medio ambiente

Volvo Car Corporation trabaja continuamente para desarrollar productos más seguros y efica-

ces y soluciones que reduzcan el efecto perjudicial en el medio ambiente.



La preocupación por el medio ambiente es uno de los valores esenciales de Volvo Cars que sirven de guía en todas las actividades de la empresa. El trabajo medioambiental contempla todo el ciclo de vida del vehículo y tiene en cuenta su impacto medioambiental desde el diseño hasta su desguace y reciclaje. Uno de los principios fundamentales de Volvo Car Corporation es que cada producto nuevo que se desarrolla debe afectar al medio ambiente en menor medida que el producto al que sustituye.

Uno de los resultados del trabajo medioambiental de Volvo es el desarrollo de las cadenas cinemá-

ticas Drive-E que son más eficientes y más ecológicas. El ambiente personal es otro aspecto por el que se preocupa Volvo. El aire en el interior de un vehículo Volvo es, por ejemplo, más limpio que el aire exterior gracias al climatizador.

Su vehículo Volvo cumple rigurosas normas medioambientales a escala internacional. Todas las plantas de montaje de Volvo cuentan con certificado ISO 14001, lo que implica una aproximación sistemática al aspecto medioambiental de los procesos, que conduce a continuas mejoras y menos efectos en el medio ambiente. Tener el certificado ISO significa también que se cumplen

los reglamentos y las leyes medioambientales. Volvo exige además a sus socios y colaboradores que cumplan también estas normas.

Consumo de combustible

Como una gran parte del efecto total de un vehículo en el medio ambiente se produce cuando este se utiliza, en la gestión medioambiental de Volvo Car Corporation damos especial prioridad a la reducción del consumo de combustible y las emisiones de dióxido de carbono y otros contaminantes. El consumo de combustible de los automóviles Volvo es altamente competitivo en



- ◀ sus clases respectivas. La reducción del consumo de combustible contribuye en general a disminuir las emisiones de dióxido de carbono, que es un gas que influye en el efecto invernadero.

Contribuir a la mejora del medio ambiente

Los vehículos de gran rendimiento energético y bajo consumo de combustible no solo contribuyen a disminuir el impacto medioambiental sino que reducen también los gastos del propietario del vehículo. Como conductor es fácil reducir el consumo de combustible y, de este modo, ahorrar dinero y contribuir a mejorar el medio ambiente. A continuación, le ofrecemos algunos consejos:

- Planifique la conducción para mantener una velocidad media más eficaz. Las velocidades de más de 80 km/h (50 mph) y menos de 50 km/h (30 mph) ocasionan un mayor consumo de combustible.
- Siga los intervalos recomendados en el libro de servicio y garantía en lo que se refiere a la revisión y el mantenimiento del vehículo.
- Procure que el motor funcione lo menos posible a ralentí. Apague el motor en caso de paradas de larga duración. Respete la reglamentación local.
- Planifique el trayecto. Muchas paradas innecesarias y una velocidad irregular contribuyen a incrementar el consumo de combustible.

- Si el automóvil está equipado con calefactor de motor*, utilícelo antes de arranques en frío. El calefactor mejora la capacidad de arranque y reduce el desgaste a baja temperatura. El motor tarda menos en alcanzar la temperatura de funcionamiento, lo que reduce el consumo y las emisiones.

Procure también tratar los residuos peligrosos como baterías y aceite de forma respetuosa con el medio ambiente. Hable con un taller en caso de duda sobre como deben desecharse este tipo de residuos. Recomendamos los servicios de un taller autorizado Volvo.

Siguiendo estos consejos, podrá ahorrar dinero, proteger los recursos de la tierra y prolongar la durabilidad del automóvil. Para información y consejos adicionales vea Eco guide (p. 68), Conducción económica (p. 332) y Consumo de combustible (p. 456).

Depuración eficaz de los gases de escape

Su Volvo ha sido fabricado según el lema "Limpio por dentro y por fuera", un concepto que contempla la limpieza ambiental del habitáculo y una depuración muy eficaz de los gases de escape. En muchos casos, las emisiones de gases de escape son muy inferiores a las normas vigentes.

Aire limpio en el habitáculo

El habitáculo está provisto de un filtro que impide la entrada de polvo y polen por la toma de aire.

El sistema de calidad de aire IAQS (Air Quality System)* garantiza que el aire que entra en el habitáculo sea más limpio que el aire exterior en condiciones de mucho tráfico.

El sistema filtra el aire del habitáculo de impurezas como partículas, hidrocarburos, óxidos de nitrógeno y ozono troposférico. Si el aire exterior está contaminado, se cierra la toma de aire y el aire recircula. Esta situación puede producirse, por ejemplo, al circular con gran densidad de tráfico, en atascos o en túneles.

El IAQS forma parte del CZIP (Clean Zone Interior Package)*, que también incluye una función que hace que el ventilador empiece a funcionar cuando se abre el vehículo con la llave.

Interior

El material que se utiliza en el interior de un Volvo está minuciosamente seleccionado y se ha probado para que resulte cómodo y agradable. Algunos detalles están hechos a mano, por ejemplo, las costuras del volante. El interior se controla para no emitir elementos ni olores que causen molestias, por ejemplo, cuando sube la temperatura o la luz es más intensa.

Talleres Volvo y medio ambiente

Con un mantenimiento regular del vehículo, creará las condiciones necesarias para que este dure más y consuma menos combustible. De esta manera, contribuirá además a un ambiente más limpio. Cuando los talleres Volvo reciben el encargo de revisar y mantener el automóvil, el

vehículo pasará a formar parte del sistema Volvo. Volvo ha impuesto normas que regulan el diseño de los talleres para impedir derrames y emisiones perjudiciales. El personal del taller cuenta con las herramientas y los conocimientos necesarios para garantizar una buena protección del medio ambiente.

Reciclaje

Como Volvo contempla en su trabajo todo el ciclo de vida del vehículo, es también importante que el vehículo se recicle de forma respetuosa con el medio ambiente. Casi todo el automóvil puede reciclarse. Rogamos por tanto que el último propietario del vehículo se ponga en contacto con un concesionario para que le remitan a una planta de reciclaje certificada.

Información relacionada

- Manual del propietario y medio ambiente (p. 26)

Manual del propietario y medio ambiente

La pasta de papel de la publicación impresa del manual del propietario procede de bosques certificados por el Forest Stewardship Council® o de otros orígenes controlados.

El símbolo FSC® indica que la pasta de papel de la publicación impresa del manual del propietario proviene de bosques con certificado FSC® o de otros orígenes controlados.



Información relacionada

- Filosofía de medio ambiente (p. 23)

Cristal laminado



El cristal está reforzado, lo que mejora la protección antirrobo y la insonorización del habitáculo. El cristal del parabrisas y las ventanillas laterales* está laminado.

SEGURIDAD

Generalidades sobre el cinturón de seguridad

Un frenazo puede acarrear graves consecuencias si no se utiliza el cinturón de seguridad.

Compruebe por tanto que todos los ocupantes del automóvil llevan puesto el cinturón durante la marcha.

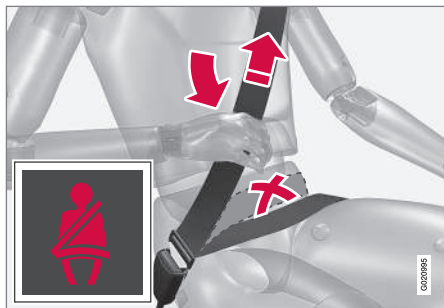

Estire la banda de la cintura tirando de la banda diagonal arriba hacia el hombro. La banda de la cintura debe ir baja (no por encima del abdomen).

Para que el cinturón de seguridad proporcione la máxima protección es importante que vaya pegado al cuerpo. No incline el respaldo demasiado hacia atrás. El cinturón de seguridad está concebido para proteger en una posición normal de asiento.

El sistema avisa a los ocupantes del vehículo que se pongan (p. 29) el cinturón de seguridad con señales acústicas y luminosas (p. 31).

Recomendaciones

- No utilice clips ni otros objetos que impidan la colocación correcta del cinturón de seguridad.
- El cinturón de seguridad no debe estar vuelto ni retorcido.

⚠ PRECAUCIÓN

El cinturón de seguridad y el airbag interactúan. Si no se usa el cinturón de seguridad, o se hace de un modo incorrecto, puede repercutir en el efecto del airbag en caso de colisión.

⚠ PRECAUCIÓN

Cada uno de los cinturones de seguridad está concebido para una sola persona.

⚠ PRECAUCIÓN

Nunca efectúe modificaciones o reparaciones del cinturón usted mismo. Volvo recomienda que se ponga en contacto con un taller autorizado Volvo.

Si el cinturón sufre una carga muy intensa a causa, por ejemplo, de una colisión, cambie el cinturón de seguridad completo. El cinturón puede haber perdido parte de sus propiedades protectoras, aunque no parezca haber recibido daños. Cambie también el cinturón si está desgastado o deteriorado. El cinturón de seguridad nuevo debe estar homologado y diseñado para montarse en el mismo sitio que el cinturón sustituido.

Información relacionada

- Cinturón de seguridad - embarazo (p. 30)
- Cinturón de seguridad - desabrochar (p. 30)
- Pretensor del cinturón de seguridad (p. 31)

Cinturón de seguridad - abrochar

Póngase el cinturón de seguridad (p. 28) antes de iniciar la marcha.

Tire lentamente del cinturón de seguridad y abróchelo introduciendo la hebilla en el cierre. Se oirá un "clic" que indica que el cinturón está abrochado.

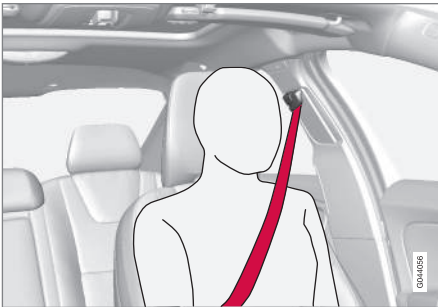

Cinturón de seguridad puesto de manera correcta.

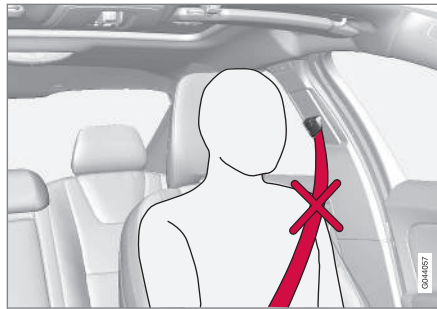

Cinturón de seguridad puesto de manera incorrecta. El cinturón debe ir sobre el hombro.



Ajuste vertical del cinturón de seguridad. Pulse el botón para desplazar el cinturón verticalmente. Coloque el cinturón lo más alto posible sin que roce con el cuello.

En el asiento trasero, la hebilla sólo se adapta al cierre previsto¹.

Recomendaciones

El cinturón de seguridad se bloquea y no puede, por tanto, estirarse más:

- si se tira de él con demasiada rapidez
- cuando el coche frena o acelera
- si el coche se inclina mucho.

Información relacionada

- Cinturón de seguridad - embarazo (p. 30)
- Cinturón de seguridad - desabrochar (p. 30)
- Pretensor del cinturón de seguridad (p. 31)
- Testigo del cinturón de seguridad (p. 31)

¹ Algunos mercados.

Cinturón de seguridad - desabrochar

Suelte el cinturón de seguridad (p. 28) cuando el automóvil está parado.

Pulse el botón rojo del cierre y deje que la bobina recoja el cinturón. Si no queda recogido del todo, introduzca el cinturón manualmente para que no quede suelto.

Información relacionada

- Cinturón de seguridad - abrochar (p. 29)
- Testigo del cinturón de seguridad (p. 31)

Cinturón de seguridad - embarazo

El cinturón de seguridad (p. 28) debe utilizarse siempre durante el embarazo, pero es importante que se emplee de manera correcta.



El cinturón debe ir ajustado al hombro, con la banda diagonal entre los pechos y a un lado del estómago.

La banda de la cintura debe ir plana hacia el lado del muslo y colocarse tan baja como sea posible debajo del estómago. No deje nunca que se deslice hacia arriba. El cinturón de seguridad debe ir tan ceñido al cuerpo como sea posible, sin holguras innecesarias. Compruebe también que no se retuerza.

A medida que avanza el embarazo, la conductora debe modificar la posición del asiento (p. 82) y del volante (p. 87), para tener pleno control del automóvil (lo que implica llegar con facilidad al volante y a los pedales). Procure obtener la

máxima distancia posible entre el vientre y el volante.

Información relacionada

- Cinturón de seguridad - abrochar (p. 29)
- Cinturón de seguridad - desabrochar (p. 30)

Testigo del cinturón de seguridad

El sistema avisa a los ocupantes del vehículo que se pongan (p. 29) el cinturón de seguridad con señales acústicas y luminosas.



El aviso acústico depende de la velocidad y, en algunos casos, del tiempo. La señal luminosa se puede ver en la consola del techo y en el cuadro de instrumentos (p. 64).

El sistema de aviso del cinturón de seguridad no se activa con asientos infantiles.

Asiento trasero

El testigo del cinturón de seguridad del asiento trasero tiene dos funciones:

- Informar sobre los cinturones de seguridad (p. 28) que se utilizan en el asiento trasero. Si se utilizan los cinturones de seguridad o si se abre alguna de las puertas traseras, aparece un mensaje en el cuadro de instrumen-

tos. El mensaje se borra automáticamente después de unos 30 segundos de marcha o pulsando una vez el botón **OK** de la palanca de intermitentes (p. 115).

- Avisar de que se ha desabrochado alguno de los cinturones de seguridad del asiento trasero durante el trayecto. La advertencia se realiza mediante un mensaje en el cuadro de instrumentos acompañado de una señal acústica y luminosa. El aviso cesa una vez que se ha abrochado el cinturón, pero también puede ser confirmado manualmente pulsando el botón **OK**.

El mensaje del cuadro de instrumentos que muestra los cinturones que se utilizan está siempre disponible. Para consultar los mensajes guardados, pulse el botón **OK**.

Algunos mercados

Si el conductor y el acompañante delantero no llevan puestos el cinturón de seguridad, el sistema le avisa con señales acústicas y luminosas. Si se circula a baja velocidad, el aviso acústico sólo se oye durante los primeros 6 segundos.

Pretensor del cinturón de seguridad

Todos los cinturones de seguridad (p. 28) están equipados con pretensores. Se trata de un mecanismo que tensa el cinturón de seguridad en caso de una colisión de suficiente intensidad. De este modo, el cinturón de seguridad consigue retener con mayor rapidez a los ocupantes del vehículo.

⚠ PRECAUCIÓN

No introduzca nunca la hebilla del cinturón de seguridad del acompañante en el cierre del lado del conductor. Coloque siempre la hebilla del cinturón de seguridad en el cierre del lado que corresponda. No dañe nunca los cinturones de seguridad y no introduzca objetos extraños en el cierre. De lo contrario, los cinturones de seguridad y los cierres pueden no funcionar de manera prevista en caso de colisión. Se corre por tanto el riesgo de sufrir lesiones graves.

Seguridad - símbolo de advertencia

El símbolo de advertencia aparece si se detecta un fallo durante el diagnóstico o si se activa un sistema. En caso necesario, aparece el símbolo de advertencia junto a un mensaje en el display de información del cuadro de instrumentos (p. 64).

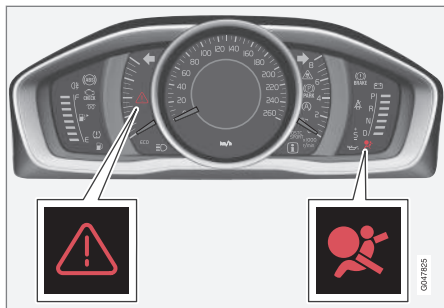

Triángulo de advertencia y símbolo de advertencia del sistema de airbags (p. 33) en el cuadro de instrumentos analógico.

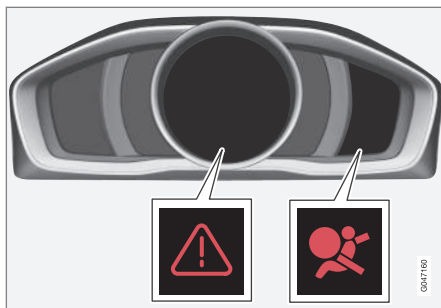

Triángulo de advertencia y símbolo de advertencia del sistema de airbags en el cuadro de instrumentos digital.

El símbolo de advertencia en el cuadro de instrumentos se enciende con la llave en la posición II (p. 81). El símbolo se apaga al cabo de unos 6 segundos si el sistema de airbag no tiene errores.

PRECAUCIÓN

Si el símbolo de advertencia del sistema de airbags permanece encendido o se enciende mientras conduce el vehículo, es una señal de que el sistema de airbags no funciona de manera satisfactoria. El símbolo avisa sobre la existencia de una avería en el sistema del cinturón, el SIPS, el sistema IC u otro fallo en el sistema. Volvo recomienda que se ponga en contacto con un taller autorizado Volvo en cuanto sea posible.

Si el símbolo de advertencia está fundido, se enciende el triángulo de emergencia y aparece el texto **Airbags - SRS Revisión necesaria o Airbags - SRS Revisión urgente** en la pantalla. Volvo recomienda que se ponga en contacto con un taller autorizado Volvo tan pronto como sea posible.

Información relacionada

- Generalidades sobre el modo de seguridad (p. 41)

Sistema de airbags

En caso de una colisión frontal, el sistema de airbags contribuye a proteger la cabeza, la cara y el pecho del conductor y el acompañante.

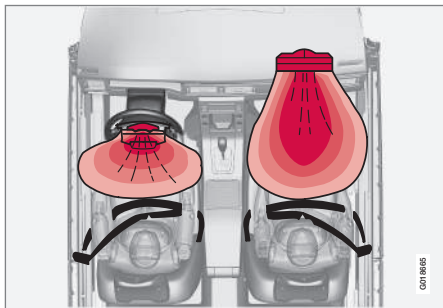

Sistema de airbags visto desde arriba, vehículo con volante a la izquierda.

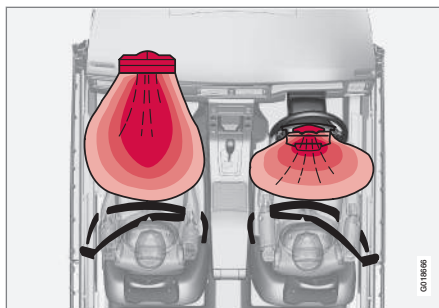

Sistema de airbags visto desde arriba, vehículo con volante a la derecha.

El sistema consta de airbags y sensores. Cuando se produce una colisión de suficiente intensidad, los sensores reaccionan y los airbags se inflan y se calientan. El airbag amortigua el choque del pasajero en el momento de la colisión. Al comprimirse durante la colisión, el airbag se vacía. Con motivo de ello, se forma cierta cantidad de humo en el automóvil, lo que es completamente normal. Todo el proceso de inflado y desinflado del airbag no dura más que unas décimas de segundo.

Si se despliegan los airbags, Volvo recomienda lo siguiente:

- Transportar el automóvil. Volvo recomienda transportar el automóvil a un taller autorizado

Volvo. No conduzca nunca con los airbags desplegados.

- Volvo recomienda que confíe el cambio de componentes del sistema de seguridad del automóvil a un taller autorizado Volvo.
- Solicite siempre asistencia médica.

PRECAUCIÓN

La unidad de mando del sistema de airbags está situada en la consola central. Si la consola central se sumerge en agua u otro líquido, suelte los cables de la batería. No intente arrancar el automóvil, ya que pueden activarse los airbags. Haga transportar el automóvil. Volvo recomienda que haga transportar el automóvil a un taller autorizado.

PRECAUCIÓN

Nunca conduzca con airbags desplegados. Ello puede dificultar el control del vehículo. Pueden estar dañados también otros sistemas de seguridad. En caso de una exposición intensa, el humo y polvo generados en el despliegue de los airbags puede provocar irritación o daños en piel y ojos. En caso de molestias, lave con agua fría. Asimismo, el rápido proceso de despliegue, en combinación con el material del airbag, puede dar lugar a rozaduras y quemaduras en la piel.



⚠ PRECAUCIÓN

Volvo recomienda que se ponga en contacto con un taller autorizado Volvo para una reparación. Una reparación incorrecta del sistema de airbags puede hacer que el airbag funcione de manera incorrecta y provocar graves lesiones en personas.

i NOTA

Los sensores reaccionan de forma distinta en función del curso de la colisión y del eventual uso del cinturón de seguridad. En todas las posiciones de cinturón.

Por lo tanto, pueden producirse accidentes en que sólo se active uno (o ninguno) de los airbags. Los sensores detectan la violencia del choque al que se expone el vehículo, adaptándose la medida en función de aquella para desplegar uno o varios airbags.

Información relacionada

- Airbag en el lado del conductor (p. 34)
- Airbag del acompañante (p. 34)
- Seguridad - símbolo de advertencia (p. 32)

Airbag en el lado del conductor

Como complemento del cinturón de seguridad (p. 28) del lado del conductor, el automóvil está equipado con un >airbag (p. 33).

El airbag está plegado en el centro del volante. El volante lleva estampadas las letras **AIRBAG**.

⚠ PRECAUCIÓN

El cinturón de seguridad y el airbag interactúan. Si no se usa el cinturón, o se hace de un modo incorrecto, puede repercutir en el efecto del airbag en caso de colisión.

Información relacionada

- Airbag del acompañante (p. 34)

Airbag del acompañante

Como complemento del cinturón de seguridad (p. 28) del lado del acompañante, el automóvil está equipado con un airbag (p. 33).

El airbag está plegado en un compartimento situado encima de la guantera. El panel lleva estampadas las letras **AIRBAG**.



Ubicación del airbag del lado del acompañante en un vehículo con volante a la izquierda.



Ubicación del airbag del lado del acompañante en un vehículo con volante a la derecha.

Letrero de airbag de acompañante



Placa en la visera del lado del acompañante.



Placa en el montante de la puerta en el lado del acompañante. La placa se ve al abrir la puerta del acompañante.

El letrero de advertencia del airbag del acompañante está ubicado según se indica arriba.

⚠ PRECAUCIÓN

No coloque nunca un sistema de retención infantil en sentido contrario a la marcha en un asiento protegido por un airbag conectado. Si no se observa esta indicación, el niño corre peligro de sufrir lesiones graves y hasta mortales.

⚠ PRECAUCIÓN

El cinturón de seguridad y el airbag interactúan. Si no se usa el cinturón, o se hace de un modo incorrecto, puede repercutir en el efecto del airbag en caso de colisión.

Para no resultar lesionados en caso de despliegue del airbag, los pasajeros deben sentarse lo más erguidos posible con los pies sobre el suelo y la espalda apoyada en el respaldo. El cinturón de seguridad debe estar abrochado.

⚠ PRECAUCIÓN

No coloque ningún objeto delante o sobre el tablero de instrumentos donde está situado el airbag del puesto de acompañante.

⚠ PRECAUCIÓN

No permita que nadie permanezca de pie o sentado delante del asiento del acompañante.

No coloque nunca un sistema de retención infantil en sentido contrario a la marcha en el asiento delantero del acompañante si está conectado el airbag del asiento.

Los pasajeros sentados en el sentido de la marcha (niños y adultos) no deben ocupar nunca el asiento delantero del acompañante si el airbag está desconectado.

Si no se siguen estas recomendaciones, pueden producirse lesiones graves y hasta mortales.



« Interruptor - PACOS*

El airbag del lado del acompañante puede desconectarse (p. 36) si el automóvil está equipado con un interruptor PACOS (Passenger Airbag Cut Off Switch).

⚠ PRECAUCIÓN

Si el automóvil está equipado con airbag en el lado del acompañante pero no está provisto de conmutador PACOS (Passenger Airbag Cut Off Switch), el airbag está siempre conectado.

Información relacionada

- Airbag en el lado del conductor (p. 34)
- Sistemas de retención infantil (p. 45)

Airbag del acompañante - conexión y desconexión*

El airbag del lado del acompañante (p. 34) del asiento delantero puede desactivarse si el automóvil integra un conmutador, PACOS (Passenger Airbag Cut Off Switch).

Interruptor - PACOS

El interruptor de desconexión del airbag del acompañante (PACOS) está situado en el lateral del salpicadero en el lado del acompañante y está accesible cuando se abre la puerta.

Compruebe que el interruptor está colocado en la posición correcta. La llave extraíble (p. 174) del mando a distancia puede utilizarse para cambiarlo de posición.

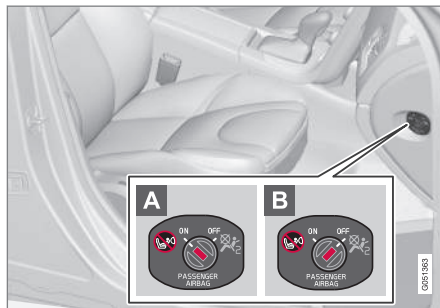

Ubicación del interruptor del airbag.

A ON - el airbag está conectado. Con el interruptor en esta posición, todos los pasajeros (niños y adultos) sentados en el sentido de

la marcha pueden viajar seguros en la plaza del acompañante.

B OFF - el airbag está desconectado. Con el interruptor en esta posición, los niños en un sistema de retención infantil en sentido contrario a la marcha pueden viajar seguros en el asiento delantero del acompañante.

⚠ PRECAUCIÓN

Airbag conectado (plaza del acompañante):

No coloque nunca un sistema de retención infantil en sentido contrario a la marcha en el asiento delantero del acompañante cuando está conectado el airbag del asiento.

Airbag desconectado (plaza del acompañante):

Los pasajeros sentados en el sentido de la marcha (niños y adultos) no deben ocupar nunca el asiento delantero del acompañante cuando el airbag está desconectado.

Si no se siguen estas recomendaciones, pueden producirse lesiones graves y hasta mortales.

i NOTA

Cuando la llave está en la posición II (p. 81) se muestra el símbolo de advertencia (p. 32) del airbag en el cuadro de instrumentos durante aproximadamente 6 segundos.

Después se enciende la indicación en la consola del techo que indica el estatus correcto del airbag de la plaza del acompañante.



Indicación que muestra que el airbag del acompañante está conectado.

La conexión del airbag del asiento del acompañante se indica con un símbolo de advertencia en la consola del techo (véase la figura anterior).

! PRECAUCIÓN

No coloque nunca un sistema de retención infantil en el asiento delantero si está activado el airbag del asiento y está encendido el símbolo  en la consola del techo. La no observación de esta norma puede entrañar un peligro de muerte para el niño.



Indicación que muestra que el airbag del acompañante está desconectado.

En la consola del techo aparece un mensaje de advertencia y un símbolo para indicar que el airbag del asiento del acompañante está desconectado (véase la figura anterior).

! PRECAUCIÓN

No permita que nadie se siente en el asiento del acompañante si el mensaje que aparece en la consola del techo indica que el airbag está desconectado, al mismo tiempo que aparece el símbolo de advertencia (p. 32) del sistema de airbags en el cuadro de instrumentos. Esta indicación es señal de que se ha producido un error grave. Diríjase a un taller tan pronto como sea posible. Volvo recomienda que se ponga en contacto con un taller autorizado Volvo.

! PRECAUCIÓN

La no observación de estas normas puede entrañar un peligro de muerte para los ocupantes del automóvil.

Información relacionada

- Sistemas de retención infantil (p. 45)

Airbag lateral (SIPS)

En una colisión lateral, el sistema SIPS (Side Impact Protection System) distribuye una gran parte de la fuerza de colisión a los largueros, los montantes, el piso, el techo y otros componentes de la carrocería. Los airbags laterales, situados junto a las plazas del conductor y la del acompañante, protegen el pecho y las caderas y son una parte importante del sistema SIPS.



El sistema SIPS-bag consta de dos componentes principales, airbag lateral y sensores. El airbag lateral va colocado en el bastidor del respaldo del asiento delantero.

En caso de una colisión de suficiente intensidad, los sensores reaccionan y el airbag lateral se infla. El airbag se infla entre el pasajero y el panel de la puerta, amortiguando así el golpe en el momento de la colisión. Al comprimirse durante

la colisión, el airbag se vacía. Normalmente, el airbag lateral solo se infla en el lado de la colisión.

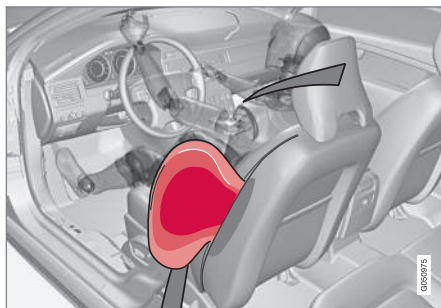

Lado del conductor, coche con volante a la izquierda.

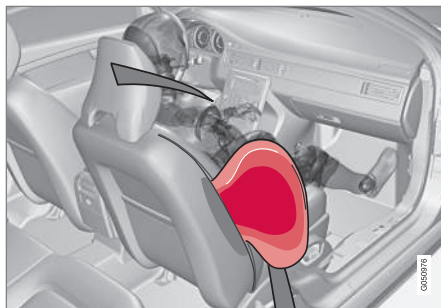

Lado del acompañante, coche con volante a la izquierda.

⚠ PRECAUCIÓN

- Volvo recomienda efectuar la reparación únicamente en un taller autorizado Volvo. Una intervención errónea en el sistema de airbags SIPS puede provocar una operación deficiente y, con ello, graves lesiones.
- No coloque ningún objeto en la zona situada entre el lado exterior del asiento y el panel de puerta, ya este área puede verse afectada por el airbag lateral.
- Volvo recomienda usar exclusivamente fundas homologadas por Volvo. Otros tapizados pueden impedir el funcionamiento del airbag lateral.
- El airbag lateral es un complemento del cinturón de seguridad. Emplee siempre el cinturón de seguridad.

SIPS y sistemas de retención infantil

El airbag lateral no afecta negativamente a la capacidad de protección del asiento infantil o el cojín elevador.

Información relacionada

- Airbag en el lado del conductor (p. 34)
- Airbag del acompañante (p. 34)
- Airbag de techo lateral (IC) (p. 39)

Airbag de techo lateral (IC)

La cortina inflable contribuye a impedir que conductor y los acompañantes golpeen la cabeza contra el interior del automóvil al producirse una colisión.



La cortina inflable IC (Inflatable Curtain) forma parte del sistema SIPS (p. 38) y el sistema de airbags (p. 33). Va montado a lo largo de ambos lados del techo interior y contribuye a proteger al conductor y a los pasajeros situados en los asientos exteriores del vehículo. En caso de una colisión de suficiente intensidad, los sensores reaccionan y el airbag de techo lateral se infla.

⚠ PRECAUCIÓN

No cuelgue ni fije objetos pesados en los asideros del techo. El gancho sólo está previsto para prendas ligeras (no objetos duros como, por ejemplo, paraguas).

No atornille ni monte nada en el techo interior, los montantes de las puertas o los paneles laterales del automóvil. De lo contrario, puede perderse el efecto de protección previsto. Volvo recomienda que sólo se utilicen piezas originales Volvo aprobadas para colocarse en estas zonas.

⚠ PRECAUCIÓN

El vehículo no puede cargarse más alto de 50 mm por encima del borde superior de las ventanillas de las puertas. De lo contrario se perderá el efecto protector de la cortina inflable oculta detrás del techo interior del vehículo.

⚠ PRECAUCIÓN

La cortina inflable es un complemento del cinturón de seguridad. Emplee siempre el cinturón de seguridad.

Información relacionada

- Generalidades sobre el cinturón de seguridad (p. 28)

Generalidades sobre el sistema WHIPS

El WHIPS (Whiplash Protection System) es una protección contra traumatismos en el cuello. El sistema está compuesto por un respaldo que absorbe la energía de un impacto y un reposacabezas especial en los asientos delanteros.

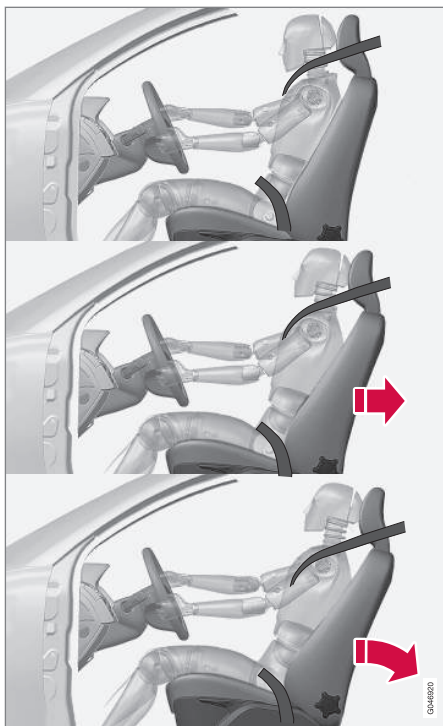

El sistema WHIPS se activa durante una colisión por alcance en función del ángulo de incidencia,

la velocidad y las características del vehículo con el que se choca.

PRECAUCIÓN

El sistema WHIPS es un complemento del cinturón de seguridad. Emplee siempre el cinturón de seguridad.

Características del asiento

Cuando se activa el sistema WHIPS, los respaldos de los asientos delanteros se desplazan hacia atrás para modificar la postura del conductor y del ocupante del asiento delantero. De este modo disminuye el riesgo de traumatismos en el cuello a causa del latigazo cervical.

PRECAUCIÓN

Nunca realice por su cuenta ninguna modificación o reparación del asiento o del sistema WHIPS. Volvo recomienda que se ponga en contacto con un taller autorizado Volvo.

WHIPS y sistemas de retención infantil

El sistema WHIPS no afecta negativamente a la capacidad de protección del asiento infantil o el cojín elevador.

Información relacionada

- WHIPS - posición de asiento (p. 40)
- Generalidades sobre el cinturón de seguridad (p. 28)

WHIPS - posición de asiento

Para obtener la mayor protección posible del sistema WHIPS (p. 39), el conductor y el acompañante deben tener una posición de asiento correcta y asegurarse de que el despliegue del sistema no esté obstruido.

Posición del asiento

Ajuste la posición del asiento delantero (p. 82) antes de iniciar la marcha.

El conductor y el acompañante del asiento delantero deben ir sentados en el centro del asiento y reducir al mínimo la distancia entre la cabeza y el reposacabezas.

Funcionamiento

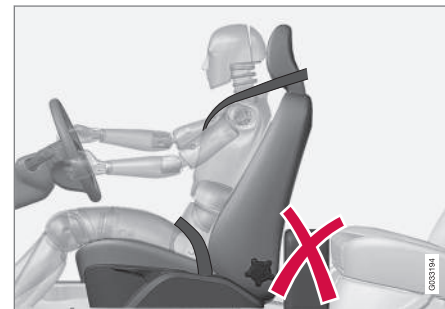

No coloque en el suelo detrás del asiento del conductor o del acompañante objetos que puedan impedir el debido funcionamiento del sistema WHIPS.

⚠ PRECAUCIÓN

No coloque objetos similares a cajas entre la almohadilla del asiento trasero y el respaldo del asiento delantero. Recuerde no impedir el funcionamiento del sistema WHIPS.



No coloque en el asiento trasero objetos que puedan impedir el debido funcionamiento del sistema WHIPS.

⚠ PRECAUCIÓN

Si se ha desplegado un respaldo del asiento trasero o se utiliza en este un sistema de retención infantil en sentido contrario a la marcha, el asiento delantero correspondiente deberá adelantarse para no contactar con el respaldo bajado o el sistema de retención infantil.

⚠ PRECAUCIÓN

Si el asiento se somete a una fuerte carga, por ejemplo, durante una colisión por detrás, deberá comprobarse el sistema WHIPS. Volvo recomienda comprobarlo en un taller autorizado Volvo.

El sistema WHIPS puede haber perdido parte de sus características aunque el asiento parezca intacto.

Volvo recomienda que contacte con un taller autorizado Volvo para revisar el sistema, incluso tras producirse una colisión leve por detrás.

Generalidades sobre el modo de seguridad

El modo de seguridad es una función de seguridad que se activa cuando existe la posibilidad de que una colisión haya dañado una función importante del automóvil como, por ejemplo, los conductos de combustible o los sensores de alguno de los sistemas de seguridad o del sistema de frenos.

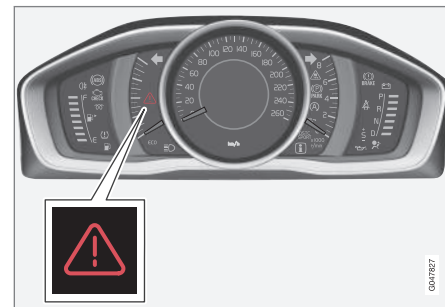

Triángulo de advertencia en el cuadro de instrumentos analógico.

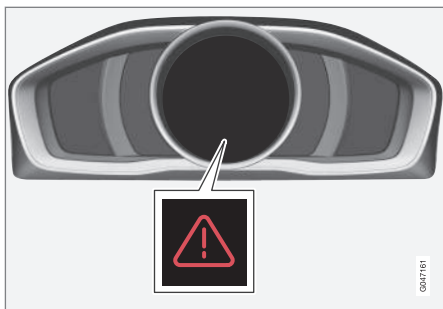

Triángulo de advertencia en el cuadro de instrumentos digital.

Si el automóvil ha sufrido una colisión, puede aparecer el texto **Modo de seguridad Vea el manual** en el display de información del cuadro de instrumentos (p. 64). La aparición de este mensaje significa que ha disminuido la funcionalidad del vehículo.

PRECAUCIÓN

No intente reparar el automóvil o reponer los componentes electrónicos después de que el vehículo haya estado en el modo de seguridad. Esto puede ocasionar lesiones en personas o que el automóvil no funcione de forma normal. Volvo recomienda que confíe a un taller autorizado Volvo el control y la reposición del automóvil a la normalidad después de que haya aparecido el texto **Modo de seguridad Vea el manual**.

Información relacionada

- Modo de seguridad - intento de arranque (p. 42)
- Modo de seguridad - desplazamiento (p. 43)

Modo de seguridad - intento de arranque

Si el automóvil adopta el modo de seguridad, (p. 41) puede realizarse un intento de arranque si todo parece normal y se ha comprobado que no hay fuga de combustible.

Compruebe antes que el automóvil no haya sufrido fugas de combustible. No debe haber tampoco olor a combustible.

Si todo parece normal y se ha comprobado que no hay fuga de combustible, puede intentar arrancar el automóvil.

Saque la llave y abra la puerta del conductor. Si aparece un mensaje que indica que el encendido está conectado, pulse el botón de arranque. Cierre después la puerta y vuelva a colocar la llave. A continuación, el sistema electrónico del automóvil intentará volver a su estado normal. Después trate de arrancar el automóvil.

Si sigue mostrándose en la pantalla el mensaje **Modo de seguridad Vea el manual** el automóvil no debe conducirse ni remolcarse sino llevarse en grúa (p. 343). La existencia de daños ocultos puede hacer que resulte imposible maniobrar el vehículo, aunque éste parezca operativo.

⚠ PRECAUCIÓN

No intente volver a arrancar el automóvil en ninguna circunstancia si huele a combustible cuando aparece el mensaje **Modo de seguridad** **Vea el manual**. Salga inmediatamente del vehículo.

⚠ PRECAUCIÓN

No está permitido remolcar el automóvil cuando se ha activado el modo de seguridad. Haga transportarlo en grúa. Volvo recomienda transportar el automóvil a un taller autorizado Volvo.

Información relacionada

- Modo de seguridad - desplazamiento (p. 43)

Modo de seguridad - desplazamiento

Si aparece el texto **Normal mode** después de reponer **Modo de seguridad** **Vea el manual** tras un intento de arranque (p. 42), el automóvil puede apartarse con cuidado de un lugar peligroso para el tráfico.

No conduzca el automóvil más de lo necesario.

Información relacionada

- Generalidades sobre el modo de seguridad (p. 41)

Generalidades sobre la seguridad infantil

Volvo cuenta con equipos de seguridad infantil (asientos, cojines elevadores y dispositivos de fijación) desarrollados para adaptarse específicamente a este vehículo.

Con los equipos de seguridad infantil de Volvo se obtienen las mejores condiciones para que el niño vaya seguro en el vehículo. Además, los equipos de seguridad infantil se adaptan bien y son fáciles de utilizar.

Los niños de cualquier edad o constitución deben ir siempre bien sujetos en el automóvil. Nunca deje que un niño se siente en el regazo de otro pasajero.

Volvo recomienda que los niños vayan en un asiento infantil en sentido contrario a la marcha por lo menos hasta los 3-4 años y después en un cojín elevador o asiento infantil en sentido de la marcha hasta que el niño tenga una estatura de 140 cm.

i NOTA

Las normas sobre el tipo de sistema de retención infantil que deben utilizarse para niños de diferente edad y estatura varían de un país a otro. Averigüe lo aplicable en su caso.



i **NOTA**

En caso de dudas sobre el montaje de los productos de seguridad infantil, contacte con el fabricante para resolverlas.

Seguro para niños

Las puertas traseras y las ventanillas de las puertas traseras* pueden bloquearse manualmente (p. 188) o por vía electrónica (p. 189)* para impedir que se abran desde dentro.

Información relacionada

- Seguro para niños - ubicación (p. 51)
- Sistema de retención infantil - ISOFIX (p. 52)
- Sistema de retención infantil - puntos de fijación superiores (p. 56)

Sistemas de retención infantil

El niño debe ir cómodo y seguro. Asegúrese de que el sistema de retención infantil se utiliza de forma correcta.

NOTA

En el uso de productos de seguridad infantil es importante que lea las indicaciones de montaje adjuntas.

NOTA

Nunca deje un asiento infantil suelto dentro del vehículo. Fije siempre el asiento infantil conforme a las indicaciones facilitadas, incluso cuando no lo usa.

PRECAUCIÓN

No fije la cinta de sujeción de la silla infantil en la barra de ajuste longitudinal del asiento, ni en los muelles, las guías o los largueros situados debajo. Los bordes afilados pueden dañar las cintas de sujeción.

Estudie las instrucciones de montaje del asiento infantil para instalarlo correctamente.

« Sistemas de retención infantil recomendados²

Peso	Asiento delantero (con airbag desconectado, solo sistemas de retención infantil en sentido contrario a la marcha)	Asiento delantero (con airbag conectado, solo sistemas de retención infantil en sentido de la marcha)	Plaza lateral del asiento trasero	Plaza central del asiento trasero
<p>Grupo 0 máx. 10 kg</p> <p>Grupo 0+ máx. 13 kg</p>			<p>Asiento para bebés Volvo (Volvo Infant Seat) - sistema de retención infantil en sentido contrario a la marcha con sistema de fijación ISOFIX.</p> <p>Homologación: E1 04301146 (L)</p>	
<p>Grupo 0 máx. 10 kg</p> <p>Grupo 0+ máx. 13 kg</p>	<p>Asiento para bebés Volvo (Volvo Infant Seat) - sistema de retención infantil en sentido contrario a la marcha que se fija con el cinturón de seguridad.</p> <p>Homologación: E1 04301146 (U)</p>		<p>Asiento para bebés Volvo (Volvo Infant Seat) - sistema de retención infantil en sentido contrario a la marcha que se fija con el cinturón de seguridad.</p> <p>Homologación: E1 04301146 (U)</p>	<p>Asiento para bebés Volvo (Volvo Infant Seat) - sistema de retención infantil en sentido contrario a la marcha que se fija con el cinturón de seguridad.</p> <p>Homologación: E1 04301146 (U)</p>
<p>Grupo 0 máx. 10 kg</p> <p>Grupo 0+ máx. 13 kg</p>	<p>Asientos infantiles homologados universalmente.</p> <p>(U)</p>		<p>Asientos infantiles homologados universalmente.</p> <p>(U)</p>	<p>Asientos infantiles homologados universalmente.</p> <p>(U)</p>

² Para otros sistemas de retención infantil, el automóvil debe estar incluido en la lista de vehículos adjunta o el sistema debe estar homologado universalmente según la normativa ECE R44.

Peso	Asiento delantero (con airbag desconectado, solo sistemas de retención infantil en sentido contrario a la marcha)	Asiento delantero (con airbag conectado, solo sistemas de retención infantil en sentido de la marcha)	Plaza lateral del asiento trasero	Plaza central del asiento trasero
Grupo 1 9-18 kg	Asiento infantil convertible Volvo (Volvo Convertible Child Seat) – sistema de retención infantil en sentido contrario a la marcha que se fija con el cinturón de seguridad y correas. Homologación: E5 04192 (L)		Asiento infantil convertible Volvo (Volvo Convertible Child Seat) – sistema de retención infantil en sentido contrario a la marcha que se fija con el cinturón de seguridad y correas. Homologación: E5 04192 (L)	
Grupo 1 9-18 kg	Asiento infantil convertible Volvo Homologación: E5 04212 (L)		Asiento infantil convertible Volvo Homologación: E5 04212 (L)	
Grupo 1 9-18 kg		Asientos infantiles en sentido de la marcha homologados universalmente. ^A (UF)	Asientos infantiles homologados universalmente. (U)	Asientos infantiles homologados universalmente. (U)



Peso	Asiento delantero (con airbag desconectado, solo sistemas de retención infantil en sentido contrario a la marcha)	Asiento delantero (con airbag conectado, solo sistemas de retención infantil en sentido de la marcha)	Plaza lateral del asiento trasero	Plaza central del asiento trasero
Grupo 2 15-25 kg	Asiento infantil convertible Volvo (Volvo Convertible Child Seat) – sistema de retención infantil en sentido contrario a la marcha que se fija con el cinturón de seguridad y correas. Homologación: E5 04192 (L)		Asiento infantil convertible Volvo (Volvo Convertible Child Seat) – sistema de retención infantil en sentido contrario a la marcha que se fija con el cinturón de seguridad y correas. Homologación: E5 04192 (L)	
Grupo 2 15-25 kg	Asiento infantil convertible Volvo Homologación: E5 04212 (L)		Asiento infantil convertible Volvo Homologación: E5 04212 (L)	
Grupo 2 15-25 kg		Asiento infantil convertible Volvo (Volvo Convertible Child Seat) – sistema de retención infantil en el sentido de la marcha que se fija con el cinturón de seguridad. Homologación: E5 04191 (U)	Asiento infantil convertible Volvo (Volvo Convertible Child Seat) – sistema de retención infantil en el sentido de la marcha que se fija con el cinturón de seguridad. Homologación: E5 04191 (U)	

Peso	Asiento delantero (con airbag desconectado, solo sistemas de retención infantil en sentido contrario a la marcha)	Asiento delantero (con airbag conectado, solo sistemas de retención infantil en sentido de la marcha)	Plaza lateral del asiento trasero	Plaza central del asiento trasero
Grupo 2/3 15-36 kg		Cojín elevador con respaldo Volvo (Volvo Booster Seat with backrest). Homologación: E1 04301169 (UF)	Cojín elevador con respaldo Volvo (Volvo Booster Seat with backrest). Homologación: E1 04301169 (UF)	Cojín elevador con respaldo Volvo (Volvo Booster Seat with backrest). Homologación: E1 04301169 (UF)
Grupo 2/3 15-36 kg		Cojín elevador integrado Volvo Homologación: E1 04301312 (UF)	Cojín elevador integrado Volvo Homologación: E1 04301312 (UF, L)	Cojín elevador integrado Volvo Homologación: E1 04301312 (UF)
Grupo 2/3 15-36 kg		Cojín elevador con o sin respaldo (Booster Cushion with and without backrest). Homologación: E5 04216 (UF)	Cojín elevador con o sin respaldo (Booster Cushion with and without backrest). Homologación: E5 04216 (UF)	Cojín elevador con o sin respaldo (Booster Cushion with and without backrest). Homologación: E5 04216 (UF)

L: Apropriado para sistemas de retención infantil específicos. Estos sistemas de retención infantil pueden estar previstos para un modelo especial o pertenecer a categorías limitadas o semiuniversales.

U: Apropriado para sistemas de retención infantil homologados universalmente en esta categoría de peso.

UF: Apropriado para sistemas de retención infantil en sentido de la marcha homologados universalmente en esta categoría de peso.

A Volvo recomienda un sistema de retención infantil en sentido contrario a la marcha para esta categoría de peso.



◀◀ **Información relacionada**

- Seguro para niños - ubicación (p. 51)
- Sistema de retención infantil - puntos de fijación superiores (p. 56)
- Sistema de retención infantil - ISOFIX (p. 52)
- Generalidades sobre la seguridad infantil (p. 43)

Seguro para niños - ubicación

La colocación del niño en el automóvil y el equipamiento que debe utilizarse vienen determinados por el peso y el tamaño del niño.



El sistema de retención infantil en sentido contrario a la marcha y el airbag no son compatibles.

Coloque siempre el sistema de retención infantil (p. 45) en sentido contrario a la marcha en el asiento trasero si está conectado (p. 36) el airbag del acompañante. Cuando está sentado en el asiento del acompañante, el niño puede sufrir lesiones graves si el airbag se despliega.

Si el airbag del acompañante está desconectado, puede instalarse un sistema de retención infantil en sentido contrario a la marcha en el asiento delantero.

Letrero de airbag de acompañante



Placa en la visera del lado del acompañante.



Placa en el montante de la puerta en el lado del acompañante. La placa se ve al abrir la puerta del acompañante.

El letrero de advertencia del airbag del acompañante está ubicado según se indica arriba.

Está permitido colocar:

- un sistema de retención infantil en sentido contrario a la marcha en el asiento delantero del acompañante cuando está desconectado el airbag del acompañante.
- un asiento infantil o cojín elevador en sentido de la marcha en el asiento delantero del acompañante cuando está conectado el airbag del acompañante.
- uno o varios asientos infantiles o cojines elevadores en el asiento trasero.

PRECAUCIÓN

No coloque nunca un sistema de retención infantil en sentido contrario a la marcha en un asiento protegido por un airbag conectado. Si no se observa esta indicación, el niño corre peligro de sufrir lesiones graves y hasta mortales.



⚠ PRECAUCIÓN

No permita que nadie permanezca de pie o sentado delante del asiento del acompañante.

No coloque nunca un sistema de retención infantil en sentido contrario a la marcha en el asiento delantero del acompañante si está conectado el airbag del asiento.

Los pasajeros sentados en el sentido de la marcha (niños y adultos) no deben ocupar nunca el asiento delantero del acompañante si el airbag está desconectado.

Si no se siguen estas recomendaciones, pueden producirse lesiones graves y hasta mortales.

⚠ PRECAUCIÓN

No debe utilizarse una almohadilla de seguridad infantil con estribos de acero u otra estructura apoyada sobre el botón de apertura del cierre del cinturón, ya que ello puede provocar la apertura accidental de dicho cierre.

Evite que la parte superior de la silla infantil repose sobre el parabrisas.

i NOTA

Las disposiciones sobre colocación de los niños en el automóvil difieren según el país. Averigüe lo aplicable en su caso.

Información relacionada

- Sistemas de retención infantil (p. 45)
- Generalidades sobre la seguridad infantil (p. 43)
- Sistema de retención infantil - puntos de fijación superiores (p. 56)
- Sistema de retención infantil - ISOFIX (p. 52)

Sistema de retención infantil - ISOFIX

ISOFIX es un sistema de fijación de sistemas de retención infantil (p. 45) que está basado en una norma internacional.



Los puntos de fijación del sistema ISOFIX están ocultos detrás de la parte inferior del respaldo del asiento trasero, en las plazas laterales.

La ubicación de los puntos de fijación se indica con símbolos en la tapicería del respaldo (véase la figura anterior).

Para acceder a los puntos de fijación, presione la almohadilla del asiento.

Siga siempre las instrucciones de montaje del fabricante para fijar el sistema de retención infantil en los puntos de fijación ISOFIX.

Información relacionada

- ISOFIX - categorías de dimensiones (p. 53)
- ISOFIX - sistemas de retención infantil (p. 54)
- Generalidades sobre la seguridad infantil (p. 43)

ISOFIX - categorías de dimensiones

El sistema de retención infantil con ISOFIX (p. 52) dispone de una clasificación de dimensiones para ayudar al usuario a elegir el tipo de retención infantil más adecuado (p. 54).

Cate- goría	Descripción
A	Sistema de retención infantil en sentido de la marcha de tamaño normal
B	Sistema de retención infantil en sentido de la marcha de tamaño reducido (opción 1)
B1	Sistema de retención infantil en sentido de la marcha de tamaño reducido (opción 2)
C	Sistema de retención infantil en sentido contrario a la marcha de tamaño normal
D	Sistema de retención infantil en sentido contrario a la marcha de tamaño reducido
E	Silla-cesta de seguridad en sentido contrario a la marcha

Cate- goría	Descripción
F	Capazo para recién nacido en posición transversal, izquierda
G	Capazo para recién nacido en posición transversal, derecha

⚠ PRECAUCIÓN

No coloque nunca un sistema de retención infantil en sentido contrario a la marcha en el asiento delantero del acompañante si está conectado el airbag del asiento.

i NOTA

Si la protección infantil ISOFIX no incluye clasificación de tamaño deberá indicarse el modelo de automóvil en la lista de vehículos de dicha protección infantil.

i NOTA

Volvo recomienda que hable con un concesionario autorizado de la marca para informarse sobre los sistemas de retención infantil ISOFIX recomendados por Volvo.

ISOFIX - sistemas de retención infantil

Los sistemas de retención infantil y los automóviles son de diferentes dimensiones. Como con-

secuencia de ello, no todos los sistemas de retención infantil se ajustan a todas las plazas de todos los modelos de automóvil.

Tipo de sistema de retención infantil	Peso	Categoría	Plazas para montar sistemas de retención infantil con ISOFIX	
			Asiento delantero	Plaza lateral del asiento trasero
Capazo para recién nacido en posición transversal	máx. 10 kg	F	X	X
		G	X	X
Silla-cesta de seguridad en sentido contrario a la marcha	máx. 10 kg	E	X	Conforme (IL)
Silla-cesta de seguridad en sentido contrario a la marcha	máx. 13 kg	E	X	Conforme (IL)
		D	X	Conforme ^A (IL)
		C	X	Conforme ^A (IL)
Sistema de retención infantil en sentido contrario a la marcha	9-18 kg	D	X	Conforme ^A (IL)
		C	X	Conforme ^A (IL)

Tipo de sistema de retención infantil	Peso	Categoría	Plazas para montar sistemas de retención infantil con ISOFIX	
			Asiento delantero	Plaza lateral del asiento trasero
Sistema de retención infantil en el sentido de la marcha	9-18 kg	B	X	Conforme ^B (IUF)
		B1	X	Conforme ^B (IUF)
		A	X	Conforme ^B (IUF)

X: La posición ISOFIX no es apropiada para sistemas de retención infantil en esta categoría de estatura y/o peso.

IL: Apropiado para sistemas de retención infantil ISOFIX específicos. Estos sistemas de retención infantil pueden estar previstos para un modelo especial o pertenecer a categorías limitadas o semiuniversales.

IUF: Apropiado para sistemas de retención infantil ISOFIX en el sentido de la marcha homologados universalmente para esta categoría de peso.

A Para que el sistema de retención para bebés o para niños quepa en el asiento trasero, deberá ajustarse debidamente el asiento situado delante.

B Para este grupo, Volvo recomienda un sistema de retención infantil en sentido contrario a la marcha.

Asegúrese de elegir un sistema de retención infantil de la categoría (p. 53) correcta con el sistema ISOFIX (p. 52).

Sistema de retención infantil - puntos de fijación superiores

El automóvil está equipado con puntos de fijación superiores para sistemas de retención infantil (p. 45). Estos puntos de fijación están situados en la bandeja trasera y se ocultan con tapas de plástico. Aparte las tapas de plástico para acceder al punto de fijación respectivo.

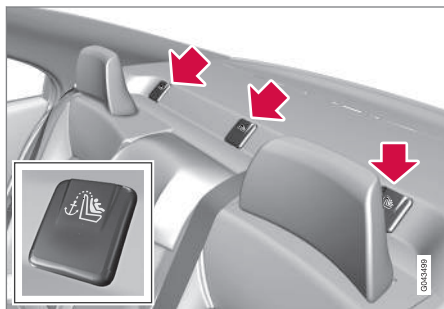

En automóviles con reposacabezas abatibles en las plazas laterales, deberán abatirse los reposacabezas para facilitar el montaje.

Los puntos de fijación superiores están previstos para utilizarse principalmente junto con asiento infantiles colocados en el sentido de la marcha. Volvo recomienda que los niños pequeños viajen protegidos en un asiento infantil en sentido contrario a la marcha tanto tiempo como sea posible.

Si desea información detallada sobre cómo debe fijarse el asiento infantil en los puntos de fijación superiores, consulte las instrucciones del fabricante del asiento.

PRECAUCIÓN

Las correas de fijación del asiento infantil deben pasarse siempre por el agujero de la barra del reposacabezas antes de tensarlas en el punto de fijación.

Información relacionada

- Generalidades sobre la seguridad infantil (p. 43)
- Seguro para niños - ubicación (p. 51)
- Sistema de retención infantil - ISOFIX (p. 52)

INSTRUMENTOS Y MANDOS

Instrumentos y mandos, coche con volante a la izquierda - visión de conjunto

En la visión de conjunto se muestra la ubicación de pantallas y mandos.

Vista general, coche con volante a la izquierda

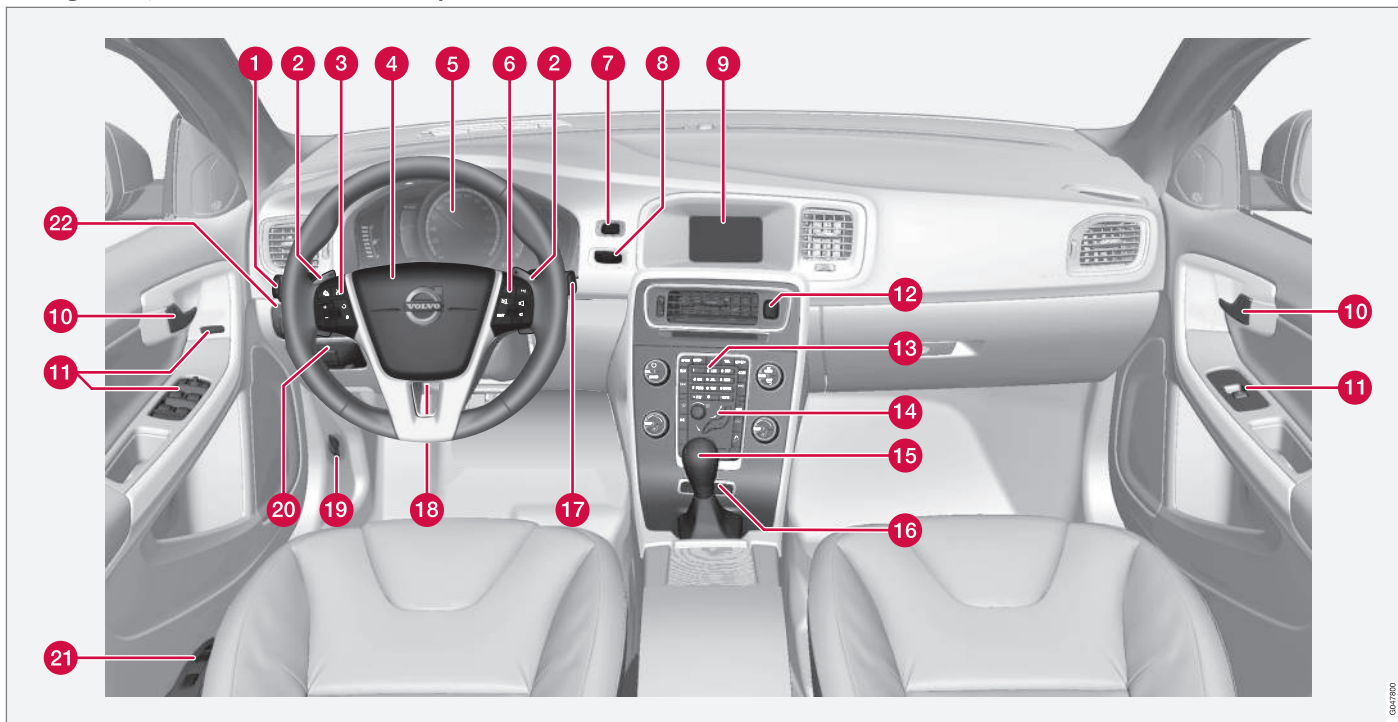

GM/STRO



	Función	Ver
1	Uso de menús y mensajes, intermitentes, luces largas y de cruce, ordenador de a bordo	(p. 115), (p. 117), (p. 99), (p. 92) y (p. 119).
2	Cambios de marcha manuales con caja de cambios automática*	(p. 298).
3	Control de velocidad constante*	(p. 204) y (p. 212).
4	Bocina, airbag	(p. 87) y (p. 33).
5	Cuadro de instrumentos	(p. 64).
6	Control de menú, control de sonido, control del teléfono*	(p. 118) y el suplemento Sensus Infotainment.
7	Botón START/STOP ENGINE	(p. 290).
8	Cerradura de arranque	(p. 80).
9	Pantalla de infotainment y de presentación de menús	(p. 118) y el suplemento Sensus Infotainment.

	Función	Ver
10	Manija de apertura de la puerta	-
11	Panel de control	(p. 183), (p. 189), (p. 103) y (p. 105).
12	Luces de emergencia	(p. 98).
13	Panel de control de infotainment y de gestión de menús	(p. 118) y el suplemento Sensus Infotainment.
14	Panel de control del climatizador	(p. 138).
15	Selector de marchas	(p. 297) o (p. 298).
16	-	-
17	Limpiaparabrisas y lavaparabrisas	(p. 102).
18	Ajuste del volante	(p. 87).
19	Apertura del capó	(p. 387).
20	Freno de estacionamiento	(p. 318).

	Función	Ver
21	Ajuste del asiento*	(p. 83).
22	Mandos de las luces, apertura de la tapa del depósito y el maletero	(p. 89), (p. 325) y (p. 185).

Información relacionada

- Indicador de temperatura ambiente (p. 74)
- Cuentakilómetros parciales (p. 74)
- Reloj (p. 75)

Instrumentos y mandos, coche con volante a la derecha - visión de conjunto

En la visión de conjunto se muestra la ubicación de pantallas y mandos.

◀ Vista general, coche con volante a la derecha

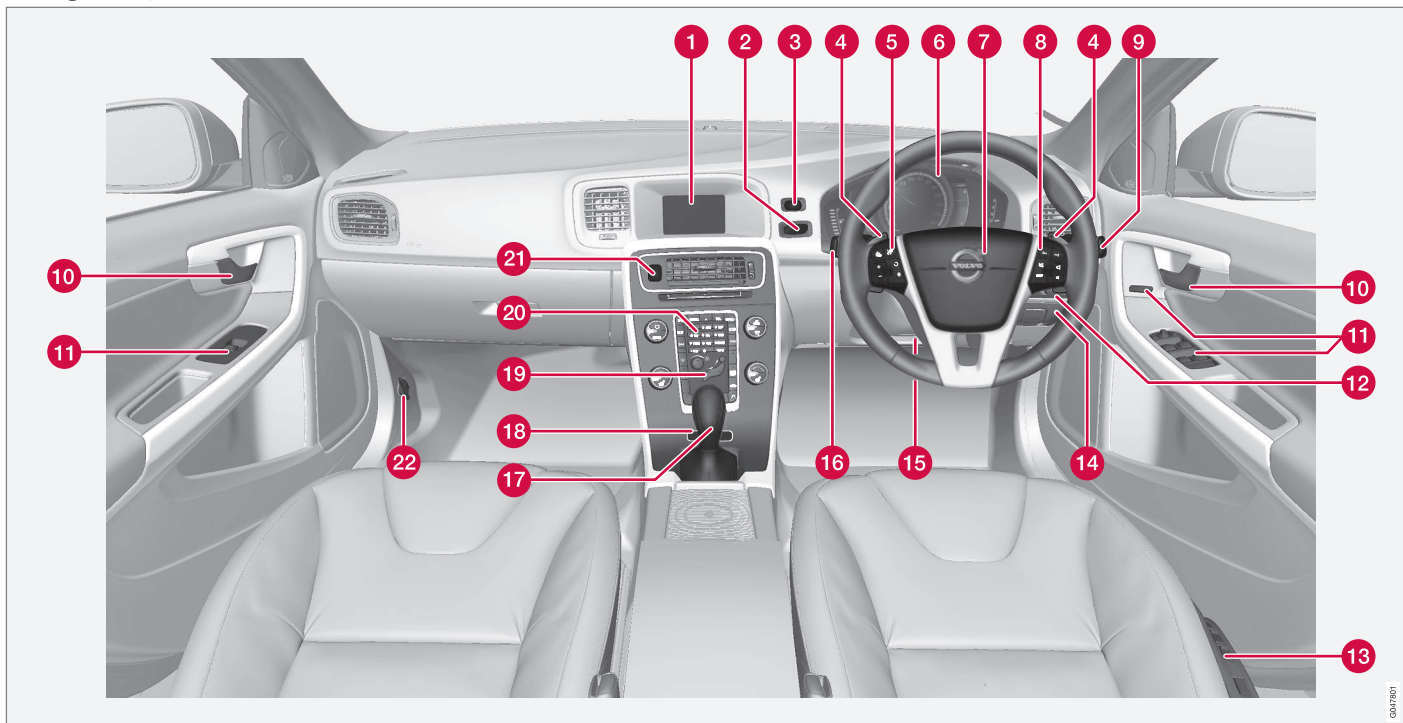

	Función	Ver
1	Pantalla de infotainment y de presentación de menús	(p. 118) y el suplemento Sensus Infotainment.
2	Cerradura de arranque	(p. 80).
3	Botón START/STOP ENGINE	(p. 290).
4	Cambios de marcha manuales con caja de cambios automática*	(p. 298).
5	Control de velocidad constante*	(p. 204) y (p. 212).
6	Cuadro de instrumentos	(p. 64).
7	Bocina, airbag	(p. 87) y (p. 33).
8	Control de menú, control de sonido, control del teléfono*	(p. 118) y el suplemento Sensus Infotainment.
9	Limpiaparabrisas y lavaparabrisas	(p. 102).
10	Manija de apertura de la puerta	-

	Función	Ver
11	Panel de control	(p. 183), (p. 189), (p. 103) y (p. 105).
12	Mandos de las luces, apertura de la tapa del depósito y el maletero	(p. 89), (p. 325) y (p. 185).
13	Ajuste del asiento*	(p. 83).
14	Freno de estacionamiento	(p. 318).
15	Ajuste del volante	(p. 87).
16	Uso de menús y mensajes, intermitentes, luces largas y de cruce, ordenador de a bordo	(p. 115), (p. 117), (p. 99), (p. 92) y (p. 119).
17	Selector de marchas	(p. 297) o (p. 298).
18	-	-
19	Panel de control del climatizador	(p. 138).
20	Panel de control de infotainment y de gestión de menús	(p. 118) y el suplemento Sensus Infotainment.

	Función	Ver
21	Luces de emergencia	(p. 98).
22	Apertura del capó	(p. 387).

Información relacionada

- Indicador de temperatura ambiente (p. 74)
- Cuentakilómetros parciales (p. 74)
- Reloj (p. 75)

Cuadro de instrumentos

En el display de información del cuadro de instrumentos se muestra información sobre algunas de las funciones del automóvil y mensajes.

- Cuadro de instrumentos analógico - visión de conjunto (p. 64)
- Cuadro de instrumentos digital - visión de conjunto (p. 65)
- Cuadro de instrumentos - significado de los símbolos de control (p. 70)
- Cuadro de instrumentos - significado de los símbolos de advertencia (p. 72)

Cuadro de instrumentos analógico - visión de conjunto

En el display de información del cuadro de instrumentos se muestra información sobre algunas de las funciones del automóvil y mensajes.

Pantalla de información

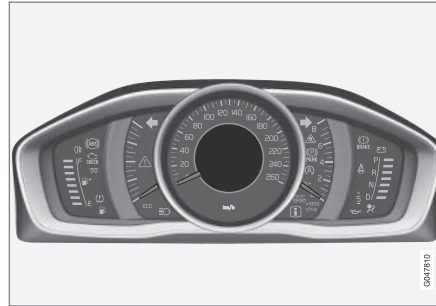

Pantalla de información, cuadro de instrumento analógico.

La pantalla de información del cuadro de instrumentos ofrece información sobre algunas de las funciones del automóvil, por ejemplo, el control de velocidad constante, el ordenador de a bordo y mensajes. La información se muestra con símbolos y texto. Encontrará más información en la descripción de las funciones que utilizan la pantalla.

Indicadores e instrumentos

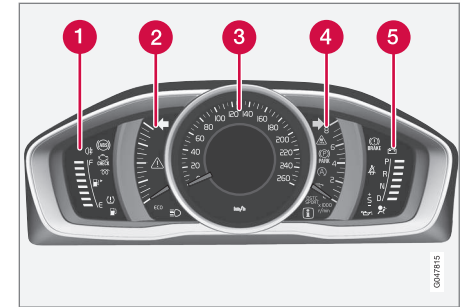

- 1** Indicador de combustible. Cuando la indicación se reduce a una sola señal blanca¹, se enciende el símbolo de control de bajo nivel en el depósito de combustible. Véase también Centro de Información Electrónico (p. 119) y Llenado de combustible (p. 326).
- 2** Indicador ECO. Este medidor ofrece una indicación de la economía de conducción del vehículo. Cuanto mayor sea el valor en la escala, mayor es la economía de conducción del vehículo.
- 3** Velocímetro

¹ Cuando el mensaje "Distancia hasta agotar el depósito de combustible:" de la pantalla empieza a mostrar "----", la señal es roja.

- 4 Contarrevoluciones. Indica el régimen de giro del motor en miles de revoluciones por minuto.
- 5 Indicador de cambios de marcha²/Indicador de posición de marcha³. Véase también Indicador de cambio de marcha* (p. 297) o Caja de cambios automática - Geartronic* (p. 298).

Símbolos de control y advertencia

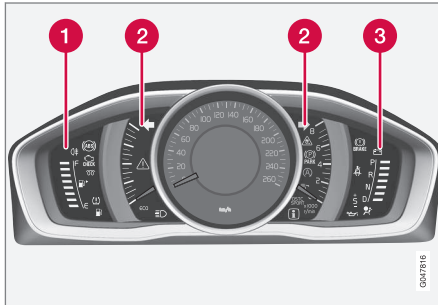

Símbolos de control y advertencia, cuadro de instrumentos analógico.

- 1 Símbolos de control
- 2 Símbolos de control y advertencia
- 3 Símbolos de advertencia⁴

² Caja de cambios manual.

³ Caja de cambios automática.

⁴ Algunas variantes de motor no tienen sistemas para avisar sobre la reducción de la presión de aceite. En automóviles con esos motores, no se utiliza el símbolo de baja presión de aceite. El aviso de nivel de aceite bajo aparece entonces en el display. Para más información, véase Aceite de motor - generalidades (p. 389).

Control de funcionamiento

Todos los símbolos de control y advertencia, excepto los símbolos en el medio de la pantalla de información, se encienden con la llave en la posición **II** o cuando se arranca el motor. Tras arrancar el motor, todos los símbolos deben apagarse a excepción del símbolo del freno de estacionamiento, que no se apaga hasta quitar este freno.

Si el motor no arranca o el control de funcionamiento se realiza con la llave en la posición **II**, al cabo de pocos segundos se apagarán todos los símbolos excepto el de avería del sistema de depuración de gases de escape y el de baja presión del aceite.

Información relacionada

- Cuadro de instrumentos (p. 64)
- Cuadro de instrumentos - significado de los símbolos de control (p. 70)
- Cuadro de instrumentos - significado de los símbolos de advertencia (p. 72)

Cuadro de instrumentos digital - visión de conjunto

En el display de información del cuadro de instrumentos se muestra información sobre algunas de las funciones del automóvil y mensajes.

Pantalla de información

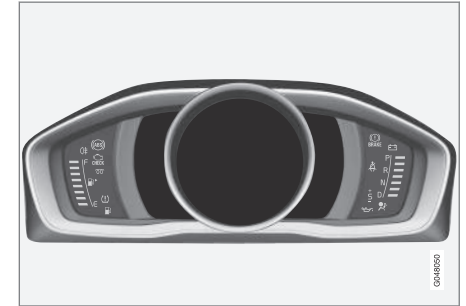

Pantalla de información, cuadro de instrumento digital*.

La pantalla de información del cuadro de instrumentos ofrece información sobre algunas de las funciones del automóvil, por ejemplo, el control de velocidad constante, el ordenador de a bordo y mensajes. La información se muestra con símbolos y texto. Encontrará más información en la descripción de las funciones que utilizan la pantalla.

« Indicadores e instrumentos

Para el cuadro de instrumentos digital puede elegirse diferentes temas. Los temas disponibles son "Elegance", "Eco" y "Performance".

Los temas sólo pueden seleccionarse cuando el motor está en marcha.

Para seleccionar un tema, pulse el botón **OK** de la palanca izquierda del volante y seleccione la opción de menú **Temas** girando la rueda selectora de la palanca. Pulse el botón **OK**. Gire la rueda selectora para elegir un tema y confirme la selección pulsando el botón **OK**.

La imagen de la pantalla de la consola central se adapta en algunos modelos al tema seleccionado en el cuadro de instrumentos.

Con la palanca izquierda del volante, puede ajustarse también el contraste y el tono del instrumento.

Para más información sobre la gestión de menús, véase Control del menú - cuadro de instrumentos (p. 115).

La selección de tema y los ajustes de contraste y tono pueden guardarse en la memoria de cada llave*; véase Mando a distancia, personalización* (p. 167).

Tema "Elegance"

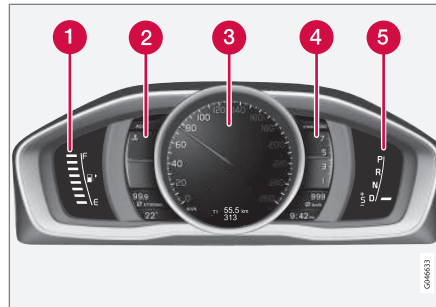

Indicadores e instrumentos, tema "Elegance".

- 1** Indicador de combustible. Cuando la indicación se reduce a una sola señal blanca⁵, se enciende el símbolo de control de bajo nivel en el depósito de combustible. Véase también Centro de Información Electrónico (p. 119) y Llenado de combustible (p. 326).
- 2** Indicador de temperatura del refrigerante del motor
- 3** Velocímetro
- 4** Cuentarrevoluciones. Indica el régimen de giro del motor en miles de revoluciones por minuto.
- 5** Indicador de cambios de marcha⁶/Indicador de posición de marcha⁷. Véase también Indi-

gador de cambio de marcha* (p. 297) o Caja de cambios automática - Geartronic* (p. 298).

⁵ Cuando el mensaje "Distancia hasta agotar el depósito de combustible:" de la pantalla empieza a mostrar "----", la señal es roja.

⁶ Caja de cambios manual.

⁷ Caja de cambios automática.

Tema "Eco"

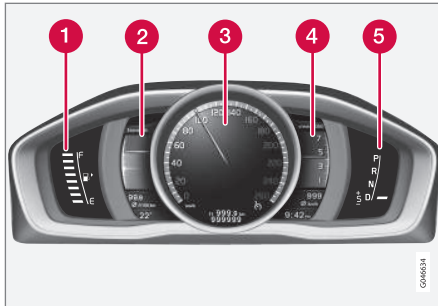

Indicadores e instrumentos, tema "Eco".

- 1 Indicador de combustible. Cuando la indicación se reduce a una sola señal blanca⁵, se enciende el símbolo de control de bajo nivel en el depósito de combustible. Véase también Centro de Información Electrónico (p. 119) y Llenado de combustible (p. 326).
- 2 Eco guide. Véase también Eco guide y Power guide* (p. 68).
- 3 Velocímetro
- 4 Cuentarrevoluciones. Indica el régimen de giro del motor en miles de revoluciones por minuto.
- 5 Indicador de cambios de marcha⁶/Indicador de posición de marcha⁷. Véase también Indi-

gador de cambio de marcha* (p. 297) o Caja de cambios automática - Geartronic* (p. 298).

Tema "Performance"

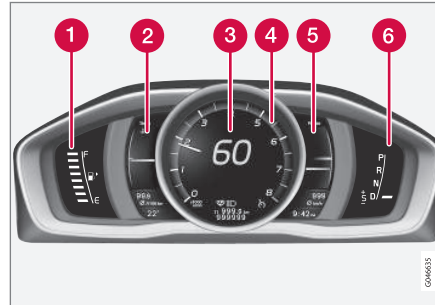

Indicadores e instrumentos, tema "Performance".

- 1 Indicador de combustible. Cuando la indicación se reduce a una sola señal blanca⁵, se enciende el símbolo de control de bajo nivel en el depósito de combustible. Véase también Centro de Información Electrónico (p. 119) y Llenado de combustible (p. 326).
- 2 Indicador de temperatura del refrigerante del motor
- 3 Velocímetro

- 4 Cuentarrevoluciones. Indica el régimen de giro del motor en miles de revoluciones por minuto.
- 5 Power guide. Véase también Eco guide y Power guide* (p. 68).
- 6 Indicador de cambios de marcha⁶/Indicador de posición de marcha⁷. Véase también Indicador de cambio de marcha* (p. 297) o Caja de cambios automática - Geartronic* (p. 298).

⁵ Cuando el mensaje "Distancia hasta agotar el depósito de combustible:" de la pantalla empieza a mostrar "----", la señal es roja.

⁶ Caja de cambios manual.

⁷ Caja de cambios automática.



◀ Símbolos de control y advertencia

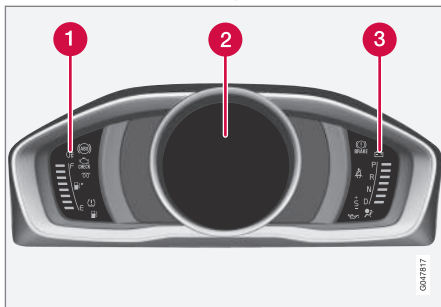

Símbolos de control y advertencia, cuadro de instrumentos digital.

- 1 Símbolos de control
- 2 Símbolos de control y advertencia
- 3 Símbolos de advertencia⁸

Control de funcionamiento

Todos los símbolos de control y advertencia, excepto los símbolos en el medio de la pantalla de información, se encienden con la llave en la posición **II** o cuando se arranca el motor. Tras arrancar el motor, todos los símbolos deben apagarse a excepción del símbolo del freno de estacionamiento, que no se apaga hasta quitar este freno.

Si el motor no arranca o el control de funcionamiento se realiza con la llave en la posición **II**, al cabo de pocos segundos se apagarán todos los símbolos excepto el de avería del sistema de depuración de gases de escape y el de baja presión del aceite.

Información relacionada

- Cuadro de instrumentos (p. 64)
- Cuadro de instrumentos - significado de los símbolos de control (p. 70)
- Cuadro de instrumentos - significado de los símbolos de advertencia (p. 72)

Eco guide y Power guide*

Eco guide y Power guide son dos instrumentos del cuadro de instrumentos (p. 64) que ayudan al conductor a conducir el automóvil con la mayor economía de combustible posible.

El vehículo almacena también estadísticas de los trayectos realizados y éstos pueden estudiarse en forma de diagramas de barras, véase Ordenador de a bordo - estadística de ruta* (p. 129).

Eco guide

Este instrumento ofrece una indicación de la economía de conducción del vehículo.

Para poder ver esta función, debe seleccionarse el tema "Eco", véase Cuadro de instrumentos digital - visión de conjunto (p. 65).

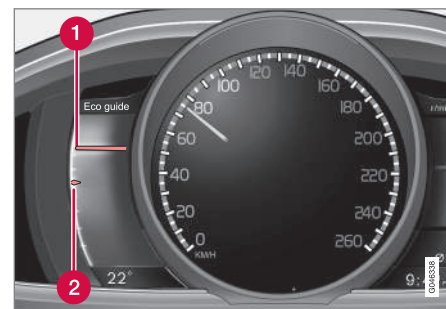

⁸ Algunas variantes de motor no tienen sistemas para avisar sobre la reducción de la presión de aceite. En automóviles con esos motores, no se utiliza el símbolo de baja presión de aceite. El aviso de nivel de aceite bajo aparece entonces en el display. Para más información, véase Aceite de motor - generalidades (p. 389).

- 1 Valor momentáneo
- 2 Valor medio

Valor momentáneo

Aquí se muestra el valor momentáneo. Cuanto más elevado sea el valor en la escala, mejor.

El valor momentáneo se calcula en función de la velocidad, el par motor, la potencia transmitida por el motor y el uso de los frenos de servicio.

Se recomienda conducir a una velocidad óptima (50-80 km/h (30-50 mph) a bajas revoluciones. Al acelerar y frenar, las agujas bajan.

Cuando el valor momentáneo es muy bajo, se enciende la zona roja del indicador (con un pequeño retardo), lo que supone una economía de conducción poco satisfactoria que debe evitarse.

Valor medio

El valor medio, que sigue lentamente al valor momentáneo, describe cómo se ha conducido el vehículo últimamente. Cuanto más suben las agujas en la escala, mejor es la economía de conducción lograda por el conductor.

Power guide

Este instrumento muestra la relación entre la potencia (Power) transmitida por el motor y la potencia total disponible.

Para poder ver esta función, debe seleccionarse el tema "Performance", véase Cuadro de instrumentos digital - visión de conjunto (p. 65).

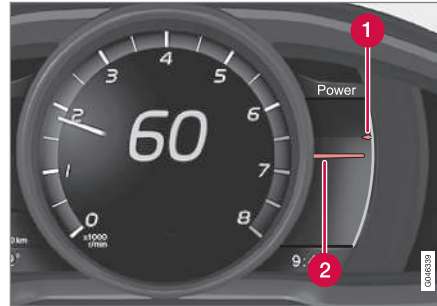

- 1 Potencia disponible con el motor
- 2 Potencia transmitida por el motor

Potencia disponible con el motor

La aguja pequeña situada arriba indica la potencia disponible con el motor⁹. Cuanto mayor sea el valor en la escala, mayor es la potencia disponible en la marcha introducida.

Potencia transmitida por el motor

La aguja grande situada abajo indica la potencia transmitida por el motor⁹. Cuanto mayor sea el valor en la escala, mayor es la potencia transmitida por el motor.

Una gran separación entre las dos agujas indica una gran reserva de potencia.

⁹ La potencia depende del régimen de giro del motor.

Cuadro de instrumentos - significado de los símbolos de control

Los símbolos de control avisan al conductor de que está activada una función, de que un sistema actúa o de que se ha producido un error o una deficiencia.

Símbolos de control

Símbolo	Significado
	Avería en el sistema ABL
	Sistema de depuración de los gases de escape
	Avería en el sistema ABS
	Luz antiniebla trasera conectada
	Control electrónico de estabilidad, véase Control electrónico de estabilidad (ESC) - generalidades (p. 196)
	Control electrónico de estabilidad, modo sport, véase Control electrónico de estabilidad (ESC) - uso (p. 197)
	Precalentador del motor (diesel)

Símbolo	Significado
	Nivel bajo del depósito de combustible
	Información, lea el texto en pantalla
	Luz larga encendida
	Intermitente izquierdo
	Intermitente derecho
	Ecoconectado, véase Modo de conducción ECO* (p. 313)
	Start/Stop, el motor se para en modo automático, véase Start/Stop* - funcionamiento y uso (p. 306)
	Sistema de presión de neumáticos, véase Control de la presión de neumáticos* (p. 359)

Avería en el sistema ABL

El símbolo se enciende si la función ABL (Active Bending Lights) sufre una avería.

Sistema de depuración de los gases de escape

Si el símbolo se enciende al arrancar el motor, puede haber una avería en el sistema de depura-

ción de los gases de escape. Lleve el automóvil a un taller para una revisión. Volvo recomienda que se dirija a un taller autorizado Volvo.

Avería en el sistema ABS

El símbolo se enciende cuando el sistema no funciona. El sistema de frenos del automóvil sigue funcionando pero sin la función ABS.

1. Detenga el vehículo en un lugar seguro y apague el motor.
2. Vuelva a arrancar el motor.
3. Si el símbolo de advertencia continúa encendido, lleve el vehículo a un taller para una revisión del sistema ABS. Volvo recomienda que se dirija a un taller autorizado Volvo.

Luz antiniebla trasera conectada

El símbolo se enciende cuando está conectada la luz antiniebla trasera.

Sistema de estabilidad

El parpadeo del símbolo indica que el sistema de control de la estabilidad está en funcionamiento. El símbolo se enciende de manera continua, si se produce una avería en el sistema.

Sistema de estabilidad, modo sport

El símbolo se enciende cuando está activado el modo sport. El modo Sport le ofrece una sensación de conducción más activa. El sistema detecta si el pedal del acelerador, los movimientos del volante y la toma de curvas son más activos que en conducción normal y permite entonces derrapes controlados del puente trasero hasta cierto nivel antes de intervenir y estabilizar el vehículo.

Pre calentador del motor (diesel)

El símbolo se enciende cuando está en marcha el pre calentamiento del motor. El pre calentamiento se realiza en la mayoría de los casos cuando la temperatura es baja.

Nivel bajo del depósito de combustible

Cuando el símbolo se enciende, el nivel del depósito de combustible es bajo, reposte tan pronto como sea posible.

Información, lea el texto en pantalla

El símbolo de información se enciende en combinación con un mensaje en la pantalla de información cuando se produce alguna alteración en el sistema del automóvil. El mensaje se apaga con ayuda del botón **OK**, véase Control del menú - cuadro de instrumentos (p. 115), o desaparece automáticamente al cabo de dos minutos (el tiempo varía según la función descrita). El sím-

bolo de advertencia también puede encenderse en combinación con otros símbolos.

NOTA

Después de mostrarse el mensaje de servicio se puede apagar el símbolo y el mensaje con ayuda del botón **OK**, o bien se apagará automáticamente tras un instante.

Luz larga encendida

El símbolo se enciende cuando está encendida la luz larga o la ráfaga de luces largas.

Intermitentes izquierdo y derecho

Los dos símbolos de los intermitentes destellan cuando se utilizan las luces de emergencia.

Función Eco conectada

El símbolo se enciende cuando está conectada la función Eco.

Start/Stop

El símbolo se encenderá al detenerse automáticamente el motor.

Sistema de presión de neumáticos

El símbolo se enciende si la presión de los neumáticos es baja o si ha surgido un error en el sistema.

Aviso – puertas sin cerrar

Si alguna de las puertas no está bien cerrada, se enciende en la pantalla el símbolo de información

o advertencia y una imagen informativa. Detenga el automóvil tan pronto como sea posible en un lugar seguro y cierre la puerta que está abierta.

 Si el vehículo circula a una velocidad inferior a unos 7 km/h (4 mph), se enciende el símbolo de información.

 Si el vehículo circula a una velocidad superior a unos 7 km/h (4 mph), se enciende el símbolo de advertencia.

Si el capó¹⁰ no está bien cerrado, se enciende en la pantalla el símbolo de información o advertencia y una imagen informativa. Detenga el automóvil en un lugar seguro y cierre el capó.

Si el maletero no está bien cerrado, se enciende el símbolo de información junto una imagen informativa en la pantalla de información. Detenga el automóvil en un lugar seguro y cierre el maletero.

Información relacionada









- Cuadro de instrumentos (p. 64)
- Cuadro de instrumentos - significado de los símbolos de advertencia (p. 72)
- Cuadro de instrumentos analógico - visión de conjunto (p. 64)
- Cuadro de instrumentos digital - visión de conjunto (p. 65)

¹⁰ Solo automóviles con alarma*.

Cuadro de instrumentos - significado de los símbolos de advertencia

Los símbolos de advertencia avisan al conductor de que está activada una función importante o de que se ha producido un error o una deficiencia grave.

Símbolos de advertencia

Símbolo	Significado
	Baja presión de aceite ^A
	Freno de estacionamiento aplicado (instrumento digital)
	Freno de estacionamiento aplicado (instrumento analógico)
	Airbags SRS
	Testigo del cinturón de seguridad
	El alternador no carga
	Avería en el sistema de frenos
	Advertencia

^A Algunas variantes de motor no tienen sistemas para avisar sobre la reducción de la presión de aceite. En automóviles con esos motores, no se utiliza el símbolo de baja presión de aceite. El aviso de nivel de aceite bajo aparece entonces en el display.

Para más información, véase Aceite de motor - generalidades (p. 389).

Baja presión de aceite

Si el símbolo se enciende durante la marcha, la presión de aceite del motor es demasiado baja. Pare inmediatamente el motor y compruebe el nivel de aceite del motor, añada más en caso necesario. Si el símbolo se enciende aunque el nivel de aceite sea normal, póngase en contacto con un taller. Volvo recomienda que se dirija a un taller autorizado Volvo.

Freno de estacionamiento aplicado

El símbolo se enciende de manera constante cuando el freno de estacionamiento está aplicado. El símbolo parpadea durante la aplicación y se enciende después con luz continua.

Si el símbolo destella en otra situación, es señal de que se ha producido algún fallo. Lea el mensaje que aparece en la pantalla de información.

Para más información, consulte Freno de estacionamiento (p. 318).

Airbags SRS

Si el símbolo permanece encendido o se enciende durante la marcha, se ha detectado un fallo en algunos de los sistemas de seguridad del vehículo. Lleve tan pronto como sea posible el automóvil a un taller para un control. Volvo recomienda que se dirija a un taller autorizado Volvo.

Testigo del cinturón de seguridad

El símbolo parpadea si alguno de los ocupantes de los asientos delanteros no lleva puesto el cin-

turón de seguridad o si alguno de los ocupantes del asiento trasero se lo quita.

El alternador no carga

El símbolo se enciende durante la marcha si se ha producido una avería en el sistema eléctrico. Lleve el vehículo a un taller. Volvo recomienda que se dirija a un taller autorizado Volvo.

Avería en el sistema de frenos

Si el símbolo se enciende, el nivel del líquido de frenos puede ser demasiado bajo. Detenga el vehículo en un lugar seguro y controle el nivel del depósito del líquido de frenos, véase Líquido de freno y embrague - nivel (p. 395).

Si se encienden al mismo tiempo los símbolos de frenos y ABS, puede haber una avería en la distribución de la fuerza de frenado.

1. Detenga el vehículo en un lugar seguro y apague el motor.
2. Vuelva a arrancar el motor.
 - Si se apagan ambos símbolos, siga conduciendo.
 - Si los símbolos siguen encendidos, compruebe el nivel del recipiente de líquido de frenos, véase Líquido de freno y embrague - nivel (p. 395). Si el nivel de líquido de frenado es normal y los símbolos siguen encendidos, el automóvil puede llevarse con mucho cuidado a un taller para revisar el sistema de frenos. Volvo recomienda que se dirija a un taller autorizado Volvo.

PRECAUCIÓN

Si el líquido de frenos está por debajo del nivel **MIN** en el depósito, no siga conduciendo el automóvil hasta añadir líquido de frenos.

La pérdida de líquido de frenos debe ser revisada por un taller, Volvo recomienda que se ponga en contacto con un taller autorizado Volvo.

PRECAUCIÓN

Si se encienden simultáneamente los símbolos de frenado y ABS existe el riesgo de que el tren trasero patine en caso de frenada brusca.

Advertencia

El símbolo de advertencia rojo se enciende cuando se ha indicado una avería que puede influir en la seguridad y/o la maniobrabilidad del automóvil. Al mismo tiempo, aparece un mensaje aclaratorio en la pantalla de información. El símbolo continúa visible hasta que se haya reparado el fallo, pero el mensaje puede quitarse con el botón **OK**, véase Control del menú - cuadro de instrumentos (p. 115). El símbolo de advertencia también puede encenderse en combinación con otros símbolos.

Medida necesaria:

1. Pare el automóvil en un lugar seguro. El automóvil no debe seguir conduciéndose.
2. Lea la información que aparece en la pantalla. Tome medidas conforme al mensaje en la pantalla. Borre el mensaje con el botón **OK**.

Aviso - puertas sin cerrar

Si alguna de las puertas no está bien cerrada, se enciende en la pantalla el símbolo de información o advertencia y una imagen informativa. Detenga el automóvil tan pronto como sea posible en un lugar seguro y cierre la puerta que está abierta.

 Si el vehículo circula a una velocidad inferior a unos 7 km/h (4 mph), se enciende el símbolo de información.

 Si el vehículo circula a una velocidad superior a unos 7 km/h (4 mph), se enciende el símbolo de advertencia.

Si el capó¹¹ no está bien cerrado, se enciende en la pantalla el símbolo de información o advertencia y una imagen informativa. Detenga el automóvil en un lugar seguro y cierre el capó.

Si el maletero no está bien cerrado, se enciende el símbolo de información junto una imagen informativa en la pantalla de información. Detenga el automóvil en un lugar seguro y cierre el maletero.

¹¹ Solo automóviles con alarma*.



« Información relacionada

- Cuadro de instrumentos (p. 64)
- Cuadro de instrumentos - significado de los símbolos de control (p. 70)
- Cuadro de instrumentos analógico - visión de conjunto (p. 64)
- Cuadro de instrumentos digital - visión de conjunto (p. 65)

Indicador de temperatura ambiente

El display del indicador de temperatura exterior se ve en el cuadro de instrumentos.

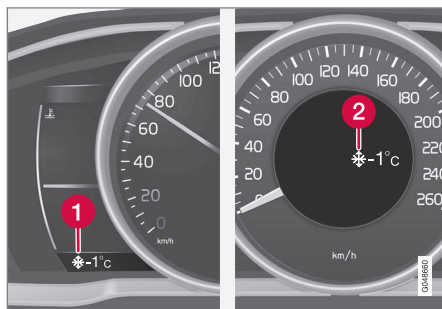

- 1 Display del indicador de temperatura ambiente, cuadro de instrumentos digital
- 2 Display del indicador de temperatura ambiente, cuadro de instrumentos analógico

Cuando la temperatura está en el intervalo de +2 °C a -5 °C, se enciende en el display el símbolo de copo de nieve, para avisar del riesgo de calzada resbaladiza. Cuando el automóvil ha estado parado, el indicador de temperatura exterior puede indicar un valor demasiado elevado.

Información relacionada

- Cuadro de instrumentos (p. 64)

Cuentakilómetros parciales

El display del cuentakilómetros parcial se ve en el cuadro de instrumentos.



Cuentakilómetros parcial, instrumento digital.

- 1 Pantalla del cuentakilómetros parcial¹²

Los dos cuentakilómetros parciales **T1** y **T2** se utilizan para medir recorridos cortos. La distancia del trayecto aparece indicada en la pantalla.

Gire la rueda selectora de la palanca izquierda del motor para mostrar el indicador deseado.

Si se mantiene pulsado (hasta que se produce un cambio) el botón **RESET** de la palanca izquierda del volante, el cuentakilómetros parcial activado se pone a cero. Para más información, consulte Centro de Información Electrónico (p. 119).

¹² La apariencia de la pantalla puede diferenciarse en función de la variante de instrumento.

Información relacionada

- Cuadro de instrumentos (p. 64)

Reloj

El display del reloj se ve en el cuadro de instrumentos.



Reloj, cuadro de instrumentos digital.

- 1 Pantalla de presentación de la hora¹³

Programar el reloj

El reloj puede programarse en el sistema de menús MY CAR, véase MY CAR (p. 118).

Información relacionada

- Cuadro de instrumentos (p. 64)

Cuatro de instrumentos - contrato de licencia

Una licencia es un contrato que concede autorización para desempeñar cierta actividad o a explotar un derecho, según las condiciones indicadas en el contrato. El siguiente texto presenta los términos y condiciones de Volvo con fabricantes y diseñadores y está en inglés.

Combined Instrument Panel Software Open Source Software Notice

This product uses certain free / open source and other software originating from third parties, that is subject to the GNU Lesser General Public License version 2 (LGPLv2), The FreeType Project License ("FreeType License") and other different and/or additional copy right licenses, disclaimers and notices. The links to access the exact terms of LGPLv2, and the other open source software licenses, disclaimers, acknowledgements and notices are provided to you below. Please refer to the exact terms of the relevant License, regarding your rights under said licenses. Volvo Car Corporation (VCC) offers to provide the source code of said free/open source software to you for a charge covering the cost of performing such distribution, such as the cost of media, shipping and handling, upon written request. Please contact your nearest Volvo Dealer.

¹³ En el cuadro de instrumentos analógico, la hora se muestra en el centro.

INSTRUMENTOS Y MANDOS

The offer is valid for a period of at least three (3) years from the date of the distribution of this product by VCC / or for as long as VCC offers spare parts or customer support.

Portions of this product uses software copyrighted © 2007 The FreeType Project (www.freetype.org). All rights reserved.

Portions of this product uses software with Copyright © 1994–2013 Lua.org, PUC-Rio (<http://www.lua.org/>)



This product includes software under following licenses:

LGPL v2.1: <http://www.gnu.org/licenses/old-licenses/lgpl-2.1.html>

- GNU FriBidi
- DevIL

The FreeType Project License: <http://git.savannah.gnu.org/cgit/freetype/freetype2.git/tree/docs/FTL.TXT>

- FreeType 2

MIT License: <http://opensource.org/licenses/mit-license.html>

- Lua

Símbolos en la pantalla









En las pantallas del automóvil, pueden aparecer una gran cantidad de símbolos. Los símbolos están divididos en símbolos de advertencia, control e información.

A continuación mostramos los símbolos más habituales y su significado e indicamos las páginas del manual en las que podrá encontrar más información.









 - El símbolo de advertencia rojo se enciende cuando se ha indicado un fallo que puede afectar a la seguridad y/o a la maniobrabilidad del automóvil. Al mismo tiempo, aparece un mensaje informativo en el display de información del cuadro de instrumentos.







 - El símbolo de información se enciende en combinación con un texto en el display de información del cuadro de instrumentos cuando se produce una anomalía en alguno de los sistemas de automóvil. El símbolo de advertencia también puede encenderse en combinación con otros símbolos.

Símbolos de advertencia en el cuadro de instrumentos



Símbolo	Significado	Ver
	Baja presión de aceite	(p. 72)
	Freno de estacionamiento aplicado	(p. 72), (p. 318)
	Freno de estacionamiento aplicado, símbolo alternativo	(p. 72)
	Airbags SRS	(p. 32), (p. 72)
	Testigo del cinturón de seguridad	(p. 28), (p. 72)
	El alternador no carga	(p. 72)
	Avería en el sistema de frenos	(p. 72), (p. 315)
	Aviso, modo de seguridad	(p. 32), (p. 41), (p. 72)

Símbolos de control en el cuadro de instrumentos

Símbolo	Significado	Ver
	Avería en el sistema ABL*	(p. 70), (p. 96)
	Sistema de depuración de los gases de escape	(p. 70)
	Avería en el sistema ABS	(p. 70), (p. 315)
	Luz antiniebla trasera conectada	(p. 70), (p. 97)
	Control electrónico de estabilidad, ESC (Electronic Stability Control), sistema de estabilización de remolques	(p. 70), (p. 199), (p. 340)
	Sistema de estabilidad, modo sport	(p. 70), (p. 199)
	Precalentador del motor (diesel)	(p. 70)
	Nivel bajo del depósito de combustible	(p. 70), (p. 150)
	Información, lea el texto en pantalla	(p. 70)

Símbolo	Significado	Ver
	Luz larga encendida	(p. 70), (p. 92)
	Intermitente izquierdo	(p. 70)
	Intermitente derecho	(p. 70)
	Start/Stop*, el motor se para automáticamente	(p. 70), (p. 311)
	Función ECO* activada	(p. 70), (p. 313)
	Sistema de presión de neumáticos*	(p. 70), (p. 359)

Símbolos de información en el cuadro de instrumentos

Símbolo	Significado	Ver
	Control de velocidad constante*	(p. 204)
	Control de velocidad constante adaptativo*	(p. 225)
	Control de velocidad constante adaptativo*, intervalo de tiempo	(p. 212), (p. 215)









Símbolo	Significado	Ver
	Control de velocidad adaptativo*, Alerta de distancia* (Distance Alert)	(p. 217), (p. 208)
	Sensor de radar*	(p. 225), (p. 211), (p. 249)
	Limitador de velocidad	(p. 201)
	Sensor de parabrisas*, Sensor de cámara*, Sensor de láser*	(p. 93), (p. 239), (p. 249), (p. 263), (p. 267), (p. 272)
	Freno automático*, Alerta de distancia* (Distance Alert), City Safety™, Aviso de colisión*	(p. 211), (p. 239), (p. 249)
	Sistema ABL*	(p. 96)
	Sistema de alerta al conductor*, tome una pausa	(p. 261)

Símbolo	Significado	Ver
	Sistema de alerta al conductor*, tome una pausa	(p. 263)
	Freno de estacionamiento	(p. 318)
	Sensor de lluvia*	(p. 102)
	Luz larga automática, AHB (Active High Beam)*	(p. 93)
	Start/Stop (Arranque/Parada)*	(p. 311)
	Start/Stop (Arranque/Parada)*	(p. 311)
	Sistema de alerta al conductor*, Sistema de permanencia en el carril (LDW), Sistema de permanencia en el carril (LKA)	(p. 263), (p. 267), (p. 272)
	Sistema de alerta al conductor*, advertencia de cambio de carril*	(p. 266)

Símbolo	Significado	Ver
	Sistema de alerta al conductor*, advertencia de cambio de carril*	(p. 267), (p. 272)
	Información de velocidad registrada*	(p. 257)
	Motor y calefactor del habitáculo*	(p. 150)
	Calefactor de motor y de habitáculo* revisión necesaria	(p. 150)
	Temporizador conectado*	(p. 150)
	Temporizador conectado*	(p. 150)
	Batería baja	(p. 150)
	Tapa del depósito en el lado derecho	(p. 325)

Símbolo	Significado	Ver
	Indicador de cambio de marcha	(p. 297)
	Posiciones de cambio	(p. 298)
	Medición del nivel de aceite	(p. 390)
	Aparcamiento asistido activo - PAP*	(p. 282)

Símbolos de información en la pantalla de la consola del techo

Símbolo	Significado	Ver
	Testigo del cinturón de seguridad	(p. 31)
	Airbag en el lado del acompañante, conectado	(p. 36)
	Airbag en el lado del acompañante, desconectado	(p. 36)

Información relacionada

- Cuadro de instrumentos - significado de los símbolos de control (p. 70)
- Cuadro de instrumentos - significado de los símbolos de advertencia (p. 72)
- Mensajes - uso (p. 117)

Volvo Sensus

Volvo Sensus es el corazón de la experiencia personal del vehículo Volvo que le mantiene conectado con el vehículo y el mundo exterior. Sensus le ofrece información, ocio y ayuda cuando es necesario. Sensus cuenta con una serie de funciones intuitivas que aumentan la calidad del viaje y facilitan la propiedad del vehículo.



Está provisto de una estructura de navegación intuitiva para ofrecer la asistencia, la información y el entretenimiento más adecuados cuando es necesario, sin distraer al conductor.

Sensus incluye todas las soluciones del vehículo que le permiten conectarse* al mundo y le proporciona un control intuitivo de todas las posibilidades del vehículo.

Volvo Sensus reúne y presenta muchas funciones de varios sistemas del automóvil en la pantalla de la consola central. Con Volvo Sensus, el automóvil puede personalizarse con ayuda de



« una interfaz de uso fácil. Los ajustes pueden efectuarse en Ajustes del vehículo, Sistema audiovisual, Climatización, etc.

Con los botones y los mandos de la consola central o del volante*, se pueden conectar y desconectar las funciones y efectuar diversos ajustes.

Pulsando una vez **MY CAR**, se presentan todos los ajustes relacionados con la conducción y el control del vehículo, por ejemplo, City Safety, cerraduras y alarma, velocidad automática del ventilador, programar el reloj, etc.

Pulsando **RADIO**, **MEDIA**, **TEL***, **NAV*** y **CAM***¹⁴ se pueden activar otras fuentes, sistemas y funciones, por ejemplo AM, FM, CD, DVD*, televisión*, Bluetooth®, navegación* y cámara de aparcamiento asistido*.

Para más información sobre todas las funciones y sistemas, véase el apartado correspondiente en el manual de instrucciones o su suplemento.

Visión de conjunto

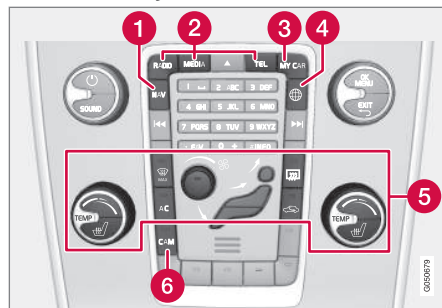

Panel de control de la consola central. La figura es esquemática. El número de funciones y la posición de los botones varía según el equipamiento y el mercado.

- 1 Navegación* - **NAV**, véase suplemento aparte (Sensus Navigation).
- 2 Sistema audiovisual - **RADIO, MEDIA, TEL***, véase el suplemento correspondiente (Sensus Infotainment).
- 3 Programación de funciones - **MY CAR**, véase MY CAR (p. 118).
- 4 Automóvil conectado a Internet - **NAV***, véase el suplemento correspondiente (Sensus Infotainment).
- 5 Climatizador (p. 132).
- 6 Cámara de aparcamiento* (p. 278) - **CAM***.

Posiciones de la llave

Con el mando a distancia, el sistema eléctrico puede ponerse en diferentes modos y niveles para permitir el acceso a diferentes funciones, véase Posiciones de la llave - funciones a distintos niveles (p. 81).



Cerradura de contacto con la llave extraída o introducida.

i NOTA

En los vehículos con sistema de arranque y bloqueo sin llave*, la llave no necesita introducirse en el contacto de encendido, sino que puede guardarse, por ejemplo, en un bolsillo. Para más información sobre el sistema de arranque y bloqueo sin llave, véase Keyless Drive* (p. 177).

¹⁴ Es válido para algunos modelos.

Introducir la llave

1. Sujete el extremo de la llave con la hoja extraíble y colóquela en la cerradura de contacto.
2. Introduzca a continuación la llave en la cerradura hasta el tope.

! IMPORTANTE

La presencia de objetos extraños en la cerradura puede hacer que ésta funcione mal o se estropee.

No introduzca el mando a distancia en el sentido incorrecto. Sujete el extremo con la llave extraíble, véase Llave extraíble - extracción y fijación (p. 174).

Sacar la llave

Agarre la llave y sáquela del contacto de encendido.

Posiciones de la llave - funciones a distintos niveles

Para limitar el número de funciones en uso con el motor apagado, el sistema eléctrico del vehículo puede situarse en 3 niveles (0, I y II) con la llave. El manual del propietario describe de forma detallada estos niveles y los denomina "posiciones de llave".

En la tabla siguiente se muestran las funciones disponibles en las posiciones de llave/niveles respectivos.

Nivel	Funciones
0	<ul style="list-style-type: none"> ● Se encienden el cuentakilómetros, el reloj y el indicador de temperatura. ● Los asientos regulados eléctricamente pueden ajustarse. ● El equipo de sonido puede utilizarse solamente durante un tiempo limitado. Véase el suplemento Sensus Infotainment.
I	<ul style="list-style-type: none"> ● Pueden utilizarse el techo solar, los elevalunas eléctricos, la toma de 12 V del habitáculo, la navegación, el teléfono, el ventilador del habitáculo y los limpiaparabrisas.
II	<ul style="list-style-type: none"> ● Se encienden los faros. ● Las luces de advertencia y control se encienden durante 5 segundos. ● Otros sistemas se activan. No obstante, la calefacción eléctrica de las almohadillas de asiento y la luneta trasera sólo pueden activarse tras el arranque del motor. <p>¡Atención! Esta posición de llave consume mucha corriente de la batería de arranque, por lo que debe evitarse.</p>



« Selección de posición de llave/nivel

- **Posición 0** - Apertura del vehículo - el sistema eléctrico del automóvil se sitúa en el nivel 0.

i NOTA

Para alcanzar el nivel I o II sin arrancar el motor, **no** pise el freno o el embrague cuando deben seleccionarse estas posiciones de la llave.

- **Posición I** - Con la llave introducida por completo en la cerradura de encendido¹⁵ - Pulse **START/STOP ENGINE**.
- **Posición II** - Con la llave introducida por completo en la cerradura de encendido¹⁵ - Mantenga¹⁶ pulsado **START/STOP ENGINE**.
- **Volver a la posición 0** - Para volver a la posición 0 de la posición II y I, pulse **START/STOP ENGINE**.

Equipo de sonido

Para información sobre el funcionamiento del equipo de sonido con la llave extraída, véase el suplemento Sensus Infotainment.

Arranque y parada del motor

Para información sobre cómo arrancar y apagar el motor, véase Arranque del motor (p. 290).

Remolque

Para información importante sobre el mando a distancia a cuando se lleva un remolque, véase Remolque (p. 341).

Información relacionada

- Posiciones de la llave (p. 80)

Asientos delanteros

Los asientos delanteros del automóvil tienen diferentes posibilidades de ajuste para una máxima comodidad de asiento.

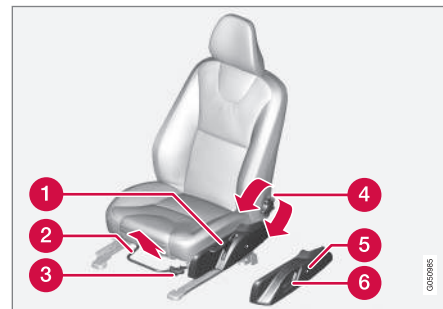

- 1 Para subir o bajar el asiento, empuje hacia arriba o hacia abajo.
- 2 Hacia adelante/hacia atrás, levante la palanca para ajustar la distancia más adecuada en relación con el volante y los pedales. Compruebe que el asiento quede fijo después de haber modificado su posición.
- 3 Para subir/bajar* la parte delantera del asiento, empuje hacia arriba o hacia abajo.
- 4 Para modificar la inclinación del respaldo, gire la rueda.

¹⁵ No es necesario en los vehículos con el sistema de arranque y bloqueo sin llave*.

¹⁶ Aprox. 2 segundos.

- 5 Para modificar el apoyo lumbar*, pulse el botón.
- 6 Panel de control del asiento regulado eléctricamente*, véase Asientos delanteros - regulación eléctrica* (p. 83).

⚠ PRECAUCIÓN

Ajuste el asiento del conductor antes de iniciar la marcha y nunca durante la marcha. Asegúrese de que el asiento está bloqueado para evitar lesiones en caso de un frenazo brusco o un accidente.

Abatimiento del respaldo del asiento del acompañante*¹⁷.

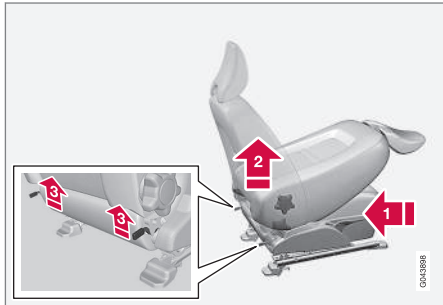

El respaldo del asiento del acompañante puede abatirse con el fin de crear espacio para cargas de gran longitud.

- 1 Desplace el asiento hacia atrás o hacia abajo tanto como sea posible.
- 2 Coloque el respaldo en posición vertical.
- 3 Levante los enganches de la parte trasera del respaldo y abata el respaldo.
- 4. Desplace el asiento hacia adelante para "fijar" el reposacabezas debajo de la guantera.

Los respaldos se levantan en orden inverso.

⚠ PRECAUCIÓN

Sujete el respaldo y asegúrese de que queda debidamente bloqueado después de levantarlo para evitar lesiones en caso de un frenazo brusco o un accidente.

Información relacionada

- Asientos delanteros - regulación eléctrica* (p. 83)
- Asientos traseros (p. 85)

Asientos delanteros - regulación eléctrica*

Los asientos delanteros del automóvil tienen diferentes posibilidades de ajuste para una máxima comodidad de asiento. El asiento regulado eléctricamente puede ajustarse en profundidad y en altura. El borde delantero del cojin del asiento puede subirse y bajarse. La inclinación del respaldo y el apoyo lumbar* pueden modificarse.

Asiento regulado eléctricamente

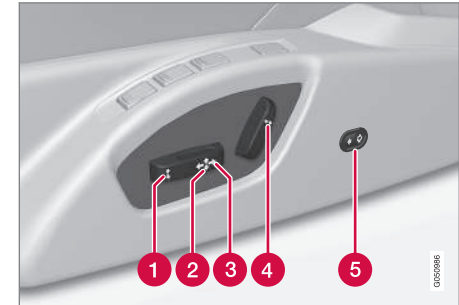

- 1 Borde delantero del asiento hacia arriba/ hacia abajo
- 2 Ajuste en altura del asiento
- 3 Ajuste longitudinal del asiento

¹⁷ Solo se aplica a asientos de confort.

◀ 4 Inclinación del respaldo

5 Ajuste del apoyo lumbar*

Los asientos delanteros regulados eléctricamente disponen de una protección de sobrecarga que se activa si algún objeto obstruye el asiento. Si es así, ponga el encendido en la posición **I** o **0** y espere un momento antes de volver a accionar el asiento.

Solo puede accionarse un movimiento (adelante, atrás, arriba, abajo) por vez.

Preparaciones

El asiento puede regularse durante algún tiempo después de haber abierto la puerta con el mando a distancia y sin colocar la llave en la cerradura de contacto. El asiento se regula normalmente cuando el encendido está en la posición **I** y cuando está en marcha el motor.

Asiento con función de memoria*

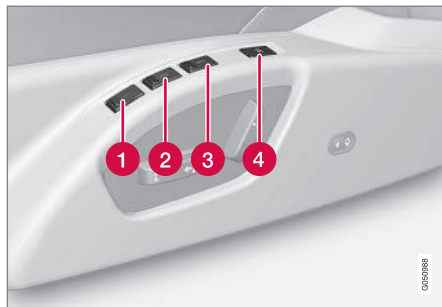

La función de memoria guarda los ajustes del asiento y de los retrovisores exteriores.

Almacenar ajuste

- 1 Botón de memoria
 - 2 Botón de memoria
 - 3 Botón de memoria
 - 4 Botón para guardar el ajuste
1. Ajuste el asiento y los retrovisores exteriores.
 2. Mantenga pulsado el botón **M**, al mismo tiempo que pulsa el botón **1**, **2** ó **3**. Mantenga pulsados los botones hasta que se oiga una señal acústica y aparezca un texto en el cuadro de instrumentos.

El asiento debe regularse de nuevo antes de poner una nueva memoria.

El ajuste del apoyo lumbar no se guarda en la memoria.

Utilizar ajuste almacenado

Pulse uno de los botones de memoria **1 3** hasta que se paren el asiento y los retrovisores exteriores. Si se suelta el botón, se interrumpirá el movimiento del asiento y los retrovisores exteriores.

Memoria* de la llave

Todos los mandos a distancia pueden utilizarse por diferentes conductores para guardar en la memoria la posición del asiento del conductor y los retrovisores laterales¹⁸, véase Mando a distancia, personalización* (p. 167).

Parada de emergencia

Si el asiento se pone en movimiento de forma accidental, pulse uno de los botones de ajuste o de memoria para detenerlo.

Pulse el botón de apertura del mando a distancia para llegar a la posición del asiento guardada en la memoria del mando a distancia. La puerta del conductor debe estar abierta.

¹⁸ Solo si el automóvil está provisto de asiento regulado eléctricamente con memoria y retrovisores eléctricos. El ajuste del apoyo lumbar no se guarda en la memoria.

⚠ PRECAUCIÓN

¡Riesgo de pinzamiento! Asegúrese de que los niños no jueguen con los mandos. Durante su ajuste, compruebe que no haya ningún objeto delante, detrás ni debajo del asiento. Asegúrese de que no pueda sufrir magulladuras ninguno de los ocupantes del asiento trasero.

Asientos calentados

Para los asientos con calefacción eléctrica, véase Asientos delanteros con calefacción eléctrica* (p. 139) y Asiento trasero con calefacción eléctrica* (p. 140).

Información relacionada

- Asientos delanteros (p. 82)
- Asientos traseros (p. 85)

Asientos traseros

El respaldo del asiento trasero y los reposacabezas laterales pueden abatirse. El reposacabezas de la plaza central puede regularse según la estatura del pasajero.

Reposacabezas central trasero

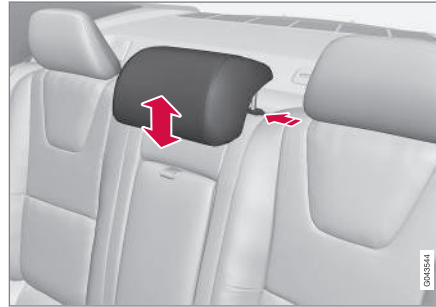

Si es posible, regule el reposacabezas de manera que proteja totalmente la parte trasera de la cabeza. Suba el reposacabezas según sea necesario.

Para volver a bajarlo, pulse el botón situado en el tubo izquierdo (ver figura) al tiempo que empuja con cuidado el reposacabezas hacia abajo.

⚠ PRECAUCIÓN

El reposacabezas de la plaza central debe estar en su posición más baja cuando no se utiliza este asiento. Cuando se utiliza la plaza central, el reposacabezas debe estar ajustado de modo correcto según la estatura del pasajero de forma que proteja toda la parte trasera de la cabeza.

Abatimiento de los respaldos del asiento trasero

⚠ IMPORTANTE

Al abatir el respaldo, no debe haber objetos en el asiento trasero. Tampoco deben estar abrochados los cinturones de seguridad. De lo contrario, puede dañarse el tapizado del asiento trasero.





El respaldo está dividido en dos unidades. Estas unidades puede abatirse juntas o de forma independiente.

1. Tire de la palanca deseada. Éstas están situadas detrás de la tapa.
2. Abata el respaldo.

Baje por completo el reposacabezas central si desea abatir la sección más ancha del respaldo.

i NOTA

Después de abatir los respaldos es posible que tengan que avanzarse ligeramente los reposacabezas para que no rocen con el cojín del asiento.

⚠ PRECAUCIÓN

Compruebe que el respaldo y el reposacabezas están debidamente bloqueados después de levantarlos para evitar daños personas en caso de un frenazo brusco o un accidente.

Abatimiento eléctrico del reposacabezas lateral del asiento trasero*



1. El encendido debe estar en la posición **II**.
2. Pulse el botón para abatir los reposacabezas laterales con el fin de mejorar la visibilidad hacia atrás.

⚠ PRECAUCIÓN

No abata los reposacabezas laterales si hay pasajeros en alguna de las plazas del asiento trasero.

Reponga el reposacabezas manualmente hasta oír un clic.

⚠ PRECAUCIÓN

Los reposacabezas deben quedar en posición bloqueada tras subirlos.

Información relacionada

- Asientos delanteros (p. 82)
- Asientos delanteros - regulación eléctrica* (p. 83)

Volante

El volante puede ajustarse en diferentes posiciones y tiene mandos para la bocina, para el control de velocidad constante y para el equipo de sonido y el teléfono.

Ajuste

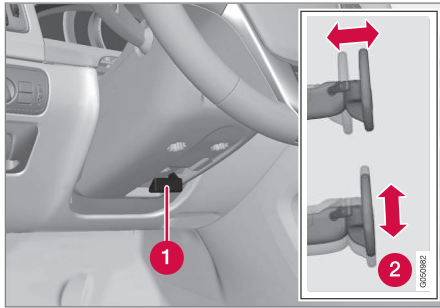

Ajuste del volante.

- 1 Palanca - liberación del volante
- 2 Posiciones posibles del volante

El volante puede ajustarse en altura y en profundidad:

1. Empuje la palanca hacia el conductor para liberarlo.
2. Coloque el volante en la posición que más le convenga.

3. Coloque la palanca en su posición inicial para fijar el volante. Si encuentra resistencia, ejerza cierta presión sobre el volante al mismo tiempo que desplaza la palanca.

⚠ PRECAUCIÓN

Ajuste el volante y fíjelo antes de ponerse en marcha.

Quando el automóvil está equipado con servodirección de relación variable*, la resistencia del volante puede regularse, véase Ajuste de la fuerza de dirección* (p. 196).

Teclados* y paletas*



Teclados y paletas del volante.

- 1 Control de velocidad constante* (p. 204)* y Control de velocidad constante adaptativo - ACC* (p. 212)*.
- 2 Paleta para cambios de marcha manuales con la caja de cambios automática, véase Caja de cambios automática - Geartronic* (p. 298).
- 3 Sistema de sonido y de teléfono, véase el suplemento Sensus Infotainment.



◀◀ **Bocina**



Bocina.

Pulse la parte central del volante para toca la bocina.

Información relacionada

- Calefacción eléctrica* del volante (p. 88)

Calefacción eléctrica* del volante

El volante puede calentarse con calefacción eléctrica.

Función



La posición del botón puede variar según la selección de equipamiento y el mercado.

Pulse el botón varias veces para cambiar entre las siguientes funciones:

Función	Indicación
Desconectado	Luz del botón apagada
Calefacción	Luz del botón encendida

Calefacción automática del volante

Cuando está conectada la activación automática de la calefacción del volante, el volante comenzará a calentarse al arrancar el motor. La función se activará automáticamente cuando el vehículo

está frío y la temperatura ambiente es inferior a aproximadamente 10 °C. Conecte y desconecte la función en el sistema de menús **MY CAR** (p. 118).

Mando de las luces

Con los mandos de las luces se enciende y se ajusta el alumbrado del automóvil. Se utiliza también para ajustar la iluminación de las pantallas y los instrumentos y la luz ambiental (p. 100).



Mandos de las luces, vista general.

- 1 Rueda selectora para ajustar la iluminación de la pantalla y los instrumentos y la luz ambiental*
- 2 Botón para las luces antiniebla traseras
- 3 Mando de las luces durante la marcha y al aparcar
- 4 Rueda selectora para regulación de altura de las luces

Los automóviles con faros xenón activos* disponen de ajuste automático de la altura de las luces, por lo que no están equipados con rueda selectora de regulación de la altura de las luces.

Posiciones del mando

NOTA

Se utilizan las mismas luces como luces diurnas y luces de posición delanteras. La intensidad luminosa es mayor cuando se utilizan como luces diurnas.

Posición	Significado
0	<p>Luces diurnas^A cuando el sistema eléctrico del automóvil está en la posición II o el motor está en marcha.</p> <p>Puede utilizarse la ráfaga de luces largas.</p>
	<p>Luces diurnas, luces de posición traseras y luces de posición laterales cuando el sistema eléctrico del vehículo está en la posición II o el motor está en marcha.</p> <p>Luces de posición y de posición laterales cuando el vehículo está aparcado^B.</p> <p>Puede utilizarse la ráfaga de luces largas.</p>

Posición	Significado
AUTO	<p>Luces diurnas, luces de posición traseras y luces de posición laterales durante el día cuando el sistema eléctrico del vehículo está en la posición II o el motor está en marcha.</p> <p>Luces de cruce y luces de posición y de posición laterales cuando hay poca luz, de noche o cuando se activa la luz antiniebla o el limpiaparabrisas con barrido continuo.</p> <p>La función de detección de túneles (p. 92)* está conectada.</p> <p>La función Luz larga automática (p. 93)* puede utilizarse.</p> <p>Las luces largas pueden activarse cuando están encendidas las luces de cruce.</p> <p>Puede utilizarse la ráfaga de luces largas.</p>
	<p>Luces de cruce y luces de posición y de posición laterales.</p> <p>Puede activarse la luz de carretera.</p>



Posición	Significado
	Puede utilizarse la ráfaga de luces largas.

^A Situadas dentro o debajo del parachoques delantero.

^B También cuando el vehículo está parado con el motor en marcha, a condición de que se cambie el mando a otra posición.

Volvo recomienda que se utilice el modo **AUTO** cuando se conduce el vehículo.

PRECAUCIÓN

El sistema de alumbrado del vehículo no puede determinar en todas las situaciones si la luz del día es débil o lo suficientemente intensa, por ejemplo, en caso de niebla o lluvia.

El conductor es siempre responsable de que el automóvil se conduzca con un alumbrado seguro para el tráfico según las normas viales vigentes.

Iluminación de pantallas e instrumentos

Según la posición de la llave, cambia la iluminación de la pantalla y los instrumentos, véase Posiciones de la llave - funciones a distintos niveles (p. 81).

La iluminación de la pantalla se atenúa automáticamente en la oscuridad y la sensibilidad se ajusta con la rueda selectora.

La intensidad de la iluminación de los instrumentos se regula con la rueda selectora.

Ajuste de la altura de alumbrado de los faros

El automóvil modifica la altura de las luces de los faros que puede causar el deslumbramiento de un vehículo que circula en dirección contraria. Evite esto ajustando la altura de las luces. Baje la altura de alumbrado si el automóvil va muy cargado.

1. Deje el motor en marcha o mantenga el sistema eléctrico del vehículo en la posición de llave I.
2. Gire la rueda selectora hacia arriba/hacia abajo para aumentar/reducir la altura de las luces.

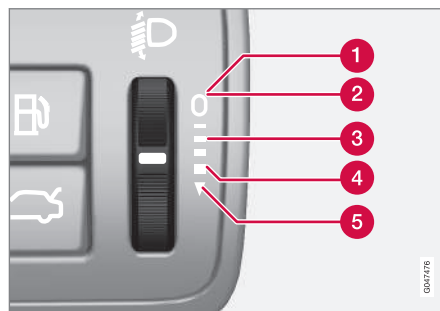

Posición en la rueda selectora para diferentes casos de carga.

- 1 Sólo conductor
- 2 Conductor y acompañante en el asiento delantero

- 3 Personas en todos los asientos
- 4 Personas en todos los asientos y carga máxima en el maletero
- 5 Conductor y carga máxima en el maletero

Información relacionada

- Luces de posición (p. 91)
- Luces diurnas (p. 91)
- Luces largas/de cruce (p. 92)

Luces de posición

Las luces de posición se encienden con el mando de las luces.



Mando de las luces en la posición de luces de posición.

Coloque el mando en la posición  (se enciende al mismo tiempo la iluminación de la matrícula).

Si el sistema eléctrico del vehículo está en la posición II o si el motor está en marcha, se encienden las luces diurnas en lugar de las luces de posición delanteras.

Si se abre la tapa del maletero cuando está oscuro en el exterior se encenderán las luces de posición traseras para advertir a las personas situadas detrás. Ello ocurrirá independientemente de la posición del mando y de la posición de llave en que se halle el sistema eléctrico del automóvil.

En caso de conducir durante más de 30 segundos a un máximo de 10 km/h (aproximadamente 6 mph), o bien si la velocidad supera los 10 km/h (unos 6 mph), se encenderá una luz de advertencia y se mostrará **Reajuste la posición del mando de las luces** en el cuadro de instrumentos, instándole a ajustar una posición distinta de .

Información relacionada

- Mando de las luces (p. 89)

Luces diurnas

Cuando el mando de las luces está en la posición **AUTO** y el encendido está en la posición II o el motor está en marcha, la luz diurna se activa de forma automática cuando es de día.

Luces diurnas durante el día DRL

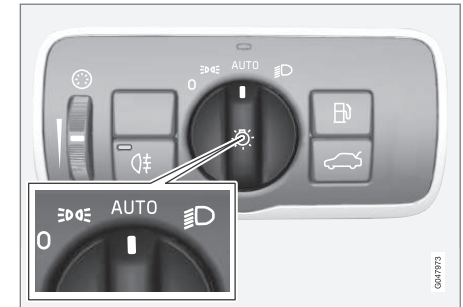

Mando de las luces en la posición **AUTO**.

Cuando el mando de las luces está en la posición **AUTO**, las luces diurnas (Daytime Running Lights - DRL) se encienden de forma automática cuando el automóvil circula de día. El sensor de luz en la parte superior del tablero de instrumentos cambia entre las luces diurnas y las luces de cruce cuando anochece o cuando la luz del día es demasiado débil. El cambio a luz de cruce se realizará también cuando se activa el limpiaparabrisas o la luz antiniebla trasera.



⚠ PRECAUCIÓN

Este sistema es un recurso para ahorrar energía y no puede determinar en todas las situaciones si la luz de día es demasiado débil o lo suficientemente intensa, por ejemplo, en caso de niebla o lluvia.

El conductor es siempre responsable de que el automóvil se conduzca con un alumbrado adecuado y seguro para el tráfico según las normas viales vigentes.

Información relacionada

- Luces largas/de cruce (p. 92)
- Mando de las luces (p. 89)

Detección de túneles*

La detección de túneles cambia el alumbrado de luces diurnas a luces de cruce cuando el automóvil circula por un túnel.

La función de Detección de túneles está instalada en automóviles con sensor de lluvia*. El sensor detecta la entrada en un túnel y cambia el alumbrado de luces diurnas a luces de cruce. Unos 20 segundos después de que el vehículo ha salido del túnel, el alumbrado vuelve a adoptar las luces diurnas. Si el automóvil vuelve a entrar en un túnel durante este tiempo, las luces de cruce continúan encendidas. De este modo, se evitan cambios frecuentes del alumbrado del automóvil.

Observe que el mando de las luces debe estar en la posición **AUTO** para que funcione la detección de túneles.

Información relacionada

- Luces largas/de cruce (p. 92)
- Mando de las luces (p. 89)

Luces largas/de cruce

Cuando el mando de las luces está en la posición **AUTO** y el encendido está en la posición **II** o el motor está en marcha, la luz de cruce se activa de forma automática en condiciones de poca iluminación.



Palanca del volante y mando de las luces.

- ➔ Posición de ráfaga de luces largas
- ➔ Posición de luces largas

Luces de cruce

Con el mando en la posición **AUTO** se activa automáticamente la luz de cruce al anochecer o cuando la luz del día es demasiado débil. La luz de cruce se enciende también automáticamente cuando se activa el limpiaparabrisas o la luz anti-niebla trasera.

Con el mando en la posición , la luz de cruce se enciende siempre con el motor en marcha o con la posición de llave II activa.

Ráfaga de luces largas

Desplace la palanca ligeramente hacia el volante a la posición de ráfaga de luces largas. Las luces largas se mantienen encendidas hasta que se suelta la palanca.

Luz larga

Las luces largas pueden encenderse cuando el mando está en la posición **AUTO**¹⁹ o . Para encender y apagar las luces largas, desplace la palanca hacia el volante y suéltela. Las luces largas pueden desconectarse también presionando ligeramente la palanca hacia el volante.

Cuando están conectadas las luces largas, se enciende el símbolo  en el cuadro de instrumentos.

Luces complementarias*

Si el vehículo está provisto de luces complementarias, el conductor puede determinar en el sistema de menús MY CAR si deben estar apagadas o si deben encenderse y apagarse junto con la luz de carretera²⁰, véase MY CAR (p. 118).

Información relacionada

- Faros Xenon activo* (p. 96)
- Luz larga automática* (p. 93)
- Mando de las luces (p. 89)
- Faros - adaptación del haz luminoso (p. 97)
- Detección de túneles* (p. 92)

Luz larga automática*

La función de luz larga automática detecta los faros de automóviles que avanzan en sentido contrario o las luces traseras de vehículos que circulan por delante y cambia el alumbrado de luces largas a luces de cruce. El alumbrado vuelve a adoptar las luces largas cuando desaparece la luz del otro vehículo.

Luz larga automática - AHB

La luz larga automática (Active High Beam - AHB) es una función dotada de un sensor de cámara en la parte superior del parabrisas que detecta los faros de los vehículos que circulan en dirección opuesta o las luces traseras de los vehículos que circulan en la misma dirección, cambiando entonces la luz de carretera por la de cruce. La función puede tener también en cuenta el alumbrado público.

Cuando el sensor de la cámara deja de detectar vehículos en la carretera, se vuelve a encender la luz larga.

Automóvil con faros halógenos

El alumbrado cambia de nuevo a luz larga después de unos segundos cuando el sensor de cámara deja de detectar los faros de los vehículos que circulan en dirección opuesta o las luces traseras de los vehículos que circulan en la misma dirección.

¹⁹ Cuando están encendidas las luces de cruce.

²⁰ Las luces complementarias deben conectarse al sistema eléctrico en el taller. Volvo recomienda que se ponga en contacto con un taller autorizado Volvo.



◀ Automóvil con faros xenon activos

Si la luz larga automática tiene funciones de conexión y desconexión²¹, el alumbrado cambia de nuevo a luz larga después de unos segundos cuando el sensor de cámara deja de detectar los faros de los vehículos que circulan en dirección opuesta o las luces traseras de los vehículos que circulan en la misma dirección.

Si la luz larga automática tiene funciones adaptativas²¹, a diferencia de lo que ocurre con los sistemas convencionales el haz luminoso continúa alumbrando con luz larga a ambos lados del vehículo que se acerca. Sólo la parte del haz que afecta directamente al otro vehículo pasa a luz de cruce.

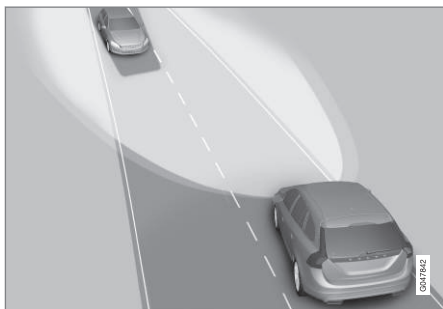

Funciones adaptativas: Luz de cruce directamente hacia el vehículo que se acerca, pero luz larga a ambos lados del vehículo.

El alumbrado cambia de nuevo a luz larga total después de unos segundos cuando el sensor de cámara deja de detectar los faros de los vehículos que circulan en dirección opuesta o las luces traseras de los vehículos que circulan en la misma dirección.

Conexión y desconexión

AHB puede activarse con la perilla del mando de luces en la posición **AUTO** (siempre que no se haya desactivado esta función en el sistema de menús MY CAR; vea MY CAR (p. 118)).



Palanca del volante y mando de las luces en posición **AUTO**.

La función puede actuar al conducir de noche cuando el vehículo circula a más de 20 km/h (12 mph).

Para conectar y desconectar la función AHB, desplace la palanca izquierda hacia el volante y suéltela. Cuando se apaga la luz larga, el alumbrado pasa directamente a luz de cruce.

Automóvil con cuadro de instrumentos analógico

Cuando está conectada la función AHB, se enciende el símbolo en la pantalla de información del cuadro de instrumentos.

Cuando están encendidas las luces largas, se enciende también el símbolo en el cuadro de instrumentos. En los faros xenon activos, esto se aplica también si la luz larga sólo es parcial, es decir, en cuanto el haz luminoso luce con algo más que la luz de cruce.

Automóvil con cuadro de instrumentos digital

Cuando está conectada la función AHB, se enciende el símbolo con luz blanca la pantalla de información.

Cuando están encendidas las luces largas, el símbolo brilla con luz azul. En los faros xenon activos, esto se aplica también si la luz larga sólo es parcial, es decir, en cuanto el haz luminoso luce con algo más que la luz de cruce.



²¹ Según el nivel de equipamiento del vehículo.

Accionamiento manual

i NOTA

Mantenga la superficie del parabrisas delante del sensor de cámara limpia de hielo, nieve, vaho y suciedad.

No adhiera ni monte nada en el parabrisas delante del sensor de cámara, ya que ello puede reducir o inhabilitar por completo la funcionalidad de uno o varios de los sistemas dependientes de la cámara.

Si aparece el mensaje **Luz larga activa No disponible temporal. Encender manualmente** en la pantalla de información del cuadro de instrumentos, el cambio entre las luces largas y las luces de cruce deberá realizarse manualmente. Aún así, mando de las luces puede continuar en la posición **AUTO**. Lo mismo sucede si aparece el mensaje **Sensores parabrisas obstruidos Vea el manual** y el símbolo . El símbolo  se apaga cuando se muestran estos mensajes.

La función AHB puede estar fuera de servicio temporalmente, por ejemplo, en situaciones de mucha niebla o lluvia abundante. Cuando la función AHB vuelve a estar disponible o dejan de estar obstruidos los sensores del parabrisas, el

mensaje se apaga y se enciende el símbolo



! PRECAUCIÓN

AHB es un recurso que en condiciones favorables puede utilizarse para optimizar las luces del vehículo.

El conductor es siempre responsable de alternar manualmente entre las luces largas y las luces de cruce cuando la situación de tráfico o las condiciones meteorológicas lo exijan.

! IMPORTANTE

Ejemplos de situaciones en las que puede ser necesario cambiar manualmente entre las luces largas y las luces de cruce:

- Con lluvia intensa o mucha niebla.
- Con lluvia congelada.
- Con humo de nieve y nieve fangosa.
- Con luz lunar.
- Al atravesar localidades poco alumbradas.
- Cuando el alumbrado de los vehículos que circulan por delante es débil.
- Si hay peatones en la calzada o en el arcén.
- Si hay objetos muy reflectantes como letreros junto a la carretera.
- Cuando hay barreras etc. que obstruyen el alumbrado de los vehículos que circulan en sentido contrario.
- Cuando hay tráfico en vías transversales.
- En cuestas y depresiones.
- en curvas cerradas.

Para más información sobre las limitaciones del sensor de cámara, véase Aviso de colisión* - limitaciones del sensor de la cámara (p. 247).



« **Información relacionada**

- Luces largas/de cruce (p. 92)
- Mando de las luces (p. 89)

Faros Xenon activo*

Los faros xenón activos/luces de curva activas están diseñados para alumbrar al máximo en curvas e intersecciones y aumentar así la seguridad.

Faros xenón activos/luces de curva activas - ABL



Haz luminoso con la función desconectada (izquierda) y conectada (derecha).

Si el automóvil está equipado con faros xenón activos/luces de curva activas (Active Bending Lights - ABL), la luz de los faros se adapta a los movimientos del volante para ofrecer un alumbrado máximo en curvas y cruces, y aumentar así la seguridad.

La función se activa automáticamente al arrancar el vehículo (siempre que no se haya desactivado

en el sistema de menús MY CAR; vea MY CAR (p. 118)). En caso de fallo de la función, se enciende el símbolo  en el cuadro de instrumentos al mismo tiempo que la pantalla de información muestra un texto informativo y otro símbolo.

Símbolo	Mensaje	Significado
	Fallo en sistema de faros Revisión necesaria	El sistema no funciona. Diríjase a un taller si el mensaje sigue apareciendo. Volvo recomienda que se ponga en contacto con un taller autorizado Volvo.

La función solo se activa al amanecer y al atardecer o de noche y solo si el vehículo está en movimiento.

La función²² puede conectarse y desconectarse en el sistema de menús MY CAR, véase MY CAR (p. 118).

²² Activado cuando se suministra de la fábrica.

Luz de curva*

Los faros xenón activos/luces de curva activas que tienen la función de Luces largas automáticas con función adaptativa están equipados con luces de curva. Las luces de curva alumbran temporalmente una zona diagonal delante del automóvil hacia el lado en que se gira el volante en una curva cerrada o hacia el lado en que se utiliza el intermitente.

La función se activa cuando se utilizan las luces largas o de cruce y el vehículo circula a una velocidad inferior a unos 30 km/h (20 mph).

Las dos luces de curva se encienden además como complemento de las luces de marcha atrás al dar marcha atrás.

Información relacionada

- Luces largas/de cruce (p. 92)
- Luz larga automática* (p. 93)
- Mando de las luces (p. 89)

Faros - adaptación del haz luminoso

Si el automóvil está equipado con faros xenón y está provisto de la función de luz de carretera automática, el haz luminoso debe modificarse cuando se cambia de sistema de tráfico con circulación por la derecha a circulación por la izquierda y viceversa.

Faros Xenon activo*

En automóviles sin la función de luz de carretera automática *, no es necesario adaptar el haz luminoso. El haz luminoso está diseñado de manera que no deslumra el tráfico en sentido contrario.

En automóviles con la función de luz de carretera automática, es imprescindible adaptar el haz luminoso. El automóvil debe estar parado y el motor en marcha cuando se cambia el haz luminoso entre circulación por la derecha y circulación por la izquierda.

El haz luminoso se cambia en el sistema de menús MY CAR, véase MY CAR (p. 118).

Faros halógenos

No es necesario adaptar el haz luminoso. El haz luminoso está diseñado de manera que no deslumra el tráfico en sentido contrario.

Luz antiniebla trasera

Cuando la visibilidad es deficiente debido a la niebla, puede utilizarse la luz antiniebla trasera para que otros usuarios de la vía pública puedan detectar el vehículo con suficiente antelación.

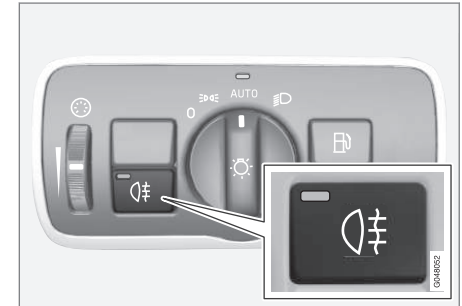

Botón para las luces antiniebla traseras.

La luz antiniebla trasera solo puede encenderse cuando la llave está en la posición II o cuando el motor está en marcha y el mando de las luces está en la posición **AUTO** o **☰**.

Pulse el botón de conexión y desconexión. El símbolo de control **☰** en el cuadro de instrumentos y la luz del botón se activan cuando se enciende la luz antiniebla trasera.

La luz antiniebla trasera se apaga automáticamente al pulsar el botón **START/STOP ENGINE**



- ◀◀ o cuando el mando de las luces se pone en la posición **0** o **☰☱**.

i NOTA

Las disposiciones sobre el uso de las luces antiniebla traseras varían según el país.

Información relacionada

- Mando de las luces (p. 89)

Luces de freno

Las luces de freno se encienden automáticamente al frenar.

Las luces de freno se encienden cuando se pisa el pedal de freno. Se encienden además cuando frena el vehículo alguno de los sistemas de asistencia al conductor como el control de velocidad constante adaptativo (p. 212), el City Safety (p. 233) o el aviso de colisión (p. 240).

Información relacionada

- Freno de servicio - luces de freno de emergencia y las luces de emergencia automáticas (p. 317)

Luces de emergencia

Las luces de emergencia avisan a otros usuarios de la vía pública haciendo destellar todos los intermitentes al mismo tiempo cuando está activada esta función.



Botón de luces de emergencia.

Pulse el botón para conectar las luces de emergencia. Los dos símbolos de los intermitentes destellan en el cuadro de instrumentos cuando se utilizan las luces de emergencia.

Las luces de emergencia se encienden automáticamente cuando el vehículo frena con tanta fuerza que se activan las luces de freno de emergencia y la velocidad es inferior a unos 10 km/h (6 mph). Los intermitentes permanecen encendidos después de parar y se apagan automáticamente cuando se inicia la marcha o si se pulsa el botón.

Información relacionada

- Intermitente (p. 99)
- Freno de servicio - luces de freno de emergencia y las luces de emergencia automáticas (p. 317)

Intermitente

Los intermitentes del automóvil se accionan con la palanca izquierda del volante. Los intermitentes destellan tres veces o de forma continua, según la distancia con la que se sube o baja la palanca.



Intermitente.

Secuencia intermitente corta

- ➔ Suba o baje la palanca del volante a la primera posición y suéltela. Los intermitentes destellan tres veces. El sistema puede conectarse y desconectarse en el sistema de menús MY CAR, véase MY CAR (p. 118).

Secuencia intermitente continua

- ➔ Suba o baje la palanca hasta el tope.

La palanca se detiene en su posición y se hace retroceder manualmente o automáticamente con el movimiento del volante.

Símbolos de los intermitentes

Para los símbolos de los intermitentes, véase Cuadro de instrumentos - significado de los símbolos de control (p. 70).

Información relacionada

- Luces de emergencia (p. 98)

Iluminación del habitáculo

La iluminación del habitáculo se enciende y se apaga con los mandos situados encima de los asientos delanteros y el asiento trasero.



Mandos en la consola del techo para las luces de lectura delanteras y la iluminación del habitáculo.

- 1 Luz de lectura lado izquierdo
- 2 Luz de lectura lado derecho
- 3 Iluminación del habitáculo

Las luces del habitáculo pueden seguir encendiéndose y apagándose manualmente durante 30 segundos tras:

- el motor se ha apagado y el sistema eléctrico del vehículo se encuentra en la posición de llave **0**
- se desbloquea el automóvil sin poner en marcha el motor.

Luz delantera del techo

Las luces de lectura delanteras se encienden o se apagan pulsando el botón correspondiente de la consola del techo.

Iluminación trasera del techo



Iluminación trasera del techo.

Las luces se encienden o se apagan pulsando una vez en el botón respectivo.

Iluminación de guía

La iluminación de guía (y la iluminación del habitáculo) se enciende o se apaga al abrir o cerrar una puerta lateral.

Iluminación de la guantera

La iluminación de la guantera se enciende y se apaga cuando esta se abre o se cierra.

Iluminación del espejo de cortesía

La iluminación del espejo de cortesía (p. 159) se enciende y se apaga cuando se abre y se cierra la tapa.

Iluminación del maletero

La iluminación del maletero se enciende y se apaga al abrir o cerrar la tapa del maletero.

Iluminación automática

Con el botón de la iluminación del habitáculo pueden seleccionarse tres posiciones:

- **Desconectado** - lado derecho apretado, iluminación automática desconectada.
- **Posición neutra** - Iluminación automática conectada.
- **Conectado** - lado izquierdo apretado, iluminación de habitáculo encendida.

Posición neutra

Cuando el botón está en posición neutra, la iluminación del habitáculo se enciende o apaga automáticamente tal como se indica a continuación.

La iluminación del habitáculo se enciende y permanece encendida durante 30 segundos:

- si el automóvil se abre con la llave o la hoja extraíble, véase Mando a distancia - funcio-

nes (p. 170) o Llave extraíble - apertura de puerta (p. 174).

- el motor se ha apagado y el sistema eléctrico del vehículo se encuentra en la posición de llave 0.

La iluminación del habitáculo se apaga:

- se arranca el motor
- al cerrar el automóvil.

La iluminación del habitáculo se mantiene encendida durante dos minutos si alguna de las puertas permanece abierta.

Si se enciende una luz manualmente y el automóvil se cierra, la luz se apagará automáticamente después de dos minutos.

Luz ambiental*

Al apagarse el alumbrado de habitáculo ordinario con el motor en marcha se encenderán varios diodos luminosos, por ejemplo, uno en la iluminación del techo para proporcionar una luz suave y mejorar el ambiente durante el trayecto. La luz permite ver objetos en los compartimentos, etc. cuando es de noche. Esta iluminación se apaga al cabo de un rato después de la iluminación habitual del habitáculo cuando se cierra el vehículo. La intensidad luminosa se regula con la rueda selectora del mando de las luces (p. 89).

Luz de seguridad

La luz de seguridad incluye la luz de cruce, las luces de posición, las lámparas de los retrovisores exteriores y la iluminación de la matrícula.

Una parte del alumbrado exterior puede mantenerse encendido y funcionar como luces de seguridad después de haber cerrado el automóvil.

1. Saque la llave a distancia de la cerradura de contacto.
2. Desplace la palanca izquierda hacia el volante hasta el tope y suéltela. La función se conecta de la misma manera que la ráfaga de luces largas, véase Luces largas/de cruce (p. 92).
3. Salga del automóvil y cierre la puerta con llave.

Cuando se activa la función, se enciende la luz de cruce, las luces de posición, las lámparas de los retrovisores exteriores y la iluminación de la matrícula.

La duración de la luz de seguridad puede ajustarse en el sistema de menús MY CAR, véase MY CAR (p. 118).

Información relacionada

- Duración luz aproximac. (p. 101)

Duración luz aproximac.

La luz de aproximación incluye las luces de posición, las luces de los retrovisores exteriores, la iluminación de la matrícula, la iluminación de techo interior y la iluminación de guía.

La luz de aproximación se enciende con el mando a distancia, véase Mando a distancia - funciones (p. 170), y se utiliza para encender la iluminación fuera del automóvil.

Cuando se activa la función con el mando a distancia, se encienden las luces de posición, las luces de los retrovisores exteriores, la iluminación de la matrícula, las luces interiores del techo y la iluminación de guía.

La duración de la luz de aproximación puede ajustarse en el sistema de menús MY CAR, véase MY CAR (p. 118).

Información relacionada

- Luz de seguridad (p. 101)

Limpialunas y lavalunas

Los limpialunas y lavalunas limpian el parabrisas y la luneta trasera. Los faros se limpian con lavado de alta presión.

Limpiaparabrisas²³



Limpiaparabrisas y lavaparabrisas.

- 1 Sensor de lluvia, conexión y desconexión
- 2 Rueda de sensibilidad/frecuencia

Limpiaparabrisas desconectados

Desplace la palanca a la posición **0** para desconectar los limpiaparabrisas.

Barrido único

Desplace la palanca hacia arriba y suelte para hacer un barrido.

Barrido intermitente

INT Ajuste la frecuencia de barrido con la rueda selectora tras haber seleccionado la función de intermitencia de los limpiaparabrisas.

Barrido continuo

Los limpiaparabrisas barren a velocidad normal.

Los limpiaparabrisas barren a alta velocidad.

! IMPORTANTE

Antes de activar los limpiaparabrisas, compruebe que las escobillas no estén atascadas por el hielo y que se haya eliminado con una rasqueta la nieve o el hielo del parabrisas (o la luneta trasera).

! IMPORTANTE

Emplee líquido de lavado abundante al limpiar el parabrisas con los limpiaparabrisas. El parabrisas debe estar húmedo durante la operación de los limpiaparabrisas.

Posición de servicio de las escobillas

Para limpiar el parabrisas y las escobillas y cambiar las escobillas, consulte Lavadero de vehículo

(p. 429) y Escobillas limpiaparabrisas (p. 405).

Sensor de lluvia*

El sensor de lluvia detecta la cantidad de agua que cae sobre el parabrisas y pone en marcha los limpiaparabrisas de manera automática. La sensibilidad del sensor de lluvia se ajusta con la rueda selectora.

Cuando está activado el sensor de lluvia, se enciende una luz en el botón y el símbolo del sensor de lluvia  se muestra en el cuadro de instrumentos.

Activar y ajustar la sensibilidad

Para activar el sensor de lluvia, el automóvil debe estar en marcha o tener la llave en la posición **I** o **II** al mismo tiempo que la palanca de los limpiaparabrisas está en la posición **0** o en la posición de barrido simple.

Para activar el sensor de lluvia, pulse el botón . Los limpiaparabrisas harán un barrido.

Si la palanca se desplaza hacia arriba, los limpiaparabrisas harán más barridos.

Gire la rueda selectora hacia arriba para aumentar la sensibilidad y hacia abajo para reducirla. (Los limpiaparabrisas harán otro barrido cuando la rueda selectora se gira hacia arriba.)

²³ Para cambiar las escobillas y su posición de servicio, véase Escobillas limpiaparabrisas (p. 405). Para llenar el líquido de lavado, véase Líquido de lavado - llenado (p. 407).

Desconectar

Para desconectar el sensor de lluvia, pulse el botón  o desplace la palanca hacia abajo a otro programa de limpiado.

El sensor de lluvia se desconecta automáticamente al sacar la llave de la cerradura de contacto o cinco minutos después de apagar el motor.

! IMPORTANTE

Los limpiaparabrisas pueden activarse y resultar dañados en un túnel de lavado. Desactive el sensor de lluvia con el vehículo en marcha o el mando a distancia en la posición I o II. El símbolo en el cuadro de instrumentos y la luz del botón se apagan.

Lavafaros y lavacristales



Función de lavado.

Lavaparabrisas

Desplace la palanca hacia el volante para activar los lavaparabrisas y los lavafaros.

Después de soltar la palanca, los limpiaparabrisas hacen algunos barridos más y se activan los lavafaros.

Boquillas de lavado con calefacción*

Las boquillas de lavado se calientan automáticamente en caso de baja temperatura para impedir la congelación del líquido de lavado.

Lavafaros de alta presión*

El lavado a alta presión de los faros consume grandes cantidades de líquido de lavado. Para ahorrar líquido, los faros se lavan automáticamente cada cinco activaciones del lavaparabrisas.

Lavado reducido

Cuando queda aproximadamente 1 litro de líquido de lavado en el recipiente y aparece en el cuadro de instrumentos el mensaje de que debe añadirse líquido de lavado, se cierra el suministro de líquido de lavado a los faros. De este modo, se da prioridad a la limpieza y visibilidad del parabrisas.

Información relacionada

- Líquido de lavado - llenado (p. 407)

Elevalunas eléctricos

Con el panel de mandos de la puerta del conductor pueden manejarse todos los elevalunas eléctricos. Con los mandos de las demás puertas sólo se puede accionar el elevalunas de la puerta correspondiente.



Panel de control de la puerta del conductor.

- 1 Seguro eléctrico para niños, que impide a estos la apertura desde dentro de las puertas traseras* y la apertura/cierre de las ventanillas traseras. Vea Seguro para niños - activación eléctrica* (p. 189).
- 2 Mando de ventanilla trasera
- 3 Mando de ventanilla delantera





⚠ PRECAUCIÓN

Compruebe que no pongan las manos los niños u otros pasajeros al cerrar las ventanillas en la puerta del conductor.

⚠ PRECAUCIÓN

Compruebe que no quede atrapado ningún niño ni otro pasajero cuando se cierran las ventanillas con el mando a distancia.

⚠ PRECAUCIÓN

Si hay niños en el vehículo, no olvide cortar siempre la corriente de los elevallunas seleccionando la posición de llave **0** y sacar luego la llave a distancia al salir del automóvil. Para información sobre las posiciones de llave, véase Posiciones de la llave - funciones a distintos niveles (p. 81).

Accionamiento



Accionamiento de los elevallunas eléctricos.

- 1** Accionamiento sin función automática
- 2** Accionamiento con función automática

Con el panel de mandos de la puerta del conductor pueden manejarse todos los elevallunas eléctricos. Los mandos de las demás puertas solo pueden accionar el elevallunas de la puerta correspondiente. Sólo puede manejarse al mismo tiempo un panel de mandos.

Para poder accionar los elevallunas eléctricos, la llave debe estar como mínimo en la posición **I**, véase Posiciones de la llave - funciones a distintos niveles (p. 81). Tras la desconexión del motor podrán manejarse los elevallunas durante algunos minutos tras la extracción de la llave, si bien no después de haber abierto una puerta.

El cierre de las ventanillas se interrumpe y las ventanillas se abren, si algo obstaculiza su movimiento. Cuando el cierre de la ventanilla se interrumpe, por ejemplo, en caso de formación de hielo, la protección antiobstrucciones puede forzarse. Después de la interrupción de dos cierres seguidos, la protección antiobstrucciones se forzará y la función automática se desconectará durante unos instantes. La ventanilla podrá cerrarse manteniendo subido el botón de forma continua.

i NOTA

Una forma de reducir el ruido pulsante del viento al abrir las ventanillas traseras consiste en abrir también un poco las ventanillas delanteras.

Accionamiento sin función automática

Desplace uno de los mandos ligeramente hacia arriba/hacia abajo. Los elevallunas suben/bajan mientras mantiene accionado el mando.

Accionamiento con función automática

Desplace uno de los mandos hacia arriba/hacia abajo hasta el tope y, a continuación, suelte el mando. Las ventanillas se desplazan automáticamente hasta su posición final.

Accionamiento con del mando a distancia o del botón de cierre centralizado

Para accionar los elevalunas eléctricos desde el exterior con el mando a distancia o desde el interior con el botón de cierre centralizado, véase Mando a distancia - funciones (p. 170) o Cierre y apertura - en el interior (p. 183).

Reposición

Tras haber desconectado la batería, la función de apertura automática debe reponerse para funcionar correctamente.

1. Levante ligeramente la sección delantera del botón para subir la ventanilla hasta su posición final y mantenga levantado el botón durante un segundo.
2. Suelte el botón durante un momento.
3. Vuelva a levantar la sección delantera del botón durante un segundo.

⚠ PRECAUCIÓN

Deberá realizarse un restablecimiento para habilitar la protección antipinzamiento.

Cortinilla*

El estante de la luneta trasera lleva integrada una cortinilla.

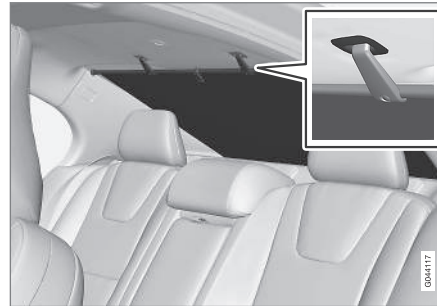

- Suba la cortinilla y engánchela en las fijaciones del techo con ayuda de los dos ganchos.
 - > La fuerza elástica de la cortinilla hace que los ganchos sigan fijados.

Para dejar de utilizar la cortinilla: suelte los ganchos, sujete la cortinilla y deje que se bobine lentamente.

Retrovisores laterales

La posición de los retrovisores exteriores se ajusta con la palanca de ajuste en el mando de la puerta del conductor.



Mando de retrovisores exteriores.

Ajuste

1. Pulse el botón **L** para ajustar el retrovisor izquierdo o el botón **R** para el derecho. La luz del botón se enciende.
2. Ajuste la posición con la palanca de ajuste situada en el centro.
3. Pulse otra vez el botón **L** o **R**. La luz del botón debe apagarse.





PRECAUCIÓN

Los dos retrovisores están combados para ofrecer una adecuada visión panorámica. Puede dar la sensación de que los objetos reflejados se encuentran a mayor distancia de lo que realmente están.

Guardar ajustes²⁴

Los ajustes de la posición de los retrovisores y el asiento del conductor pueden guardarse en la memoria de cada llave*, véase Mando a distancia, personalización* (p. 167).

Inclinación del retrovisor al aparcar²⁴

El retrovisor puede inclinarse, por ejemplo, para que el conductor pueda ver el bordillo al aparcar.

- Introdúzca la marcha atrás y pulse el botón **L** o **R**.

Al sacar la marcha atrás, el retrovisor vuelve automáticamente a su posición inicial al cabo de aproximadamente 10 segundos o pulsando el botón **L** o **R**.

Inclinación automática del retrovisor al aparcar²⁴

Al introducir la marcha atrás, el retrovisor se inclina automáticamente para que el conductor pueda ver, por ejemplo, el bordillo al aparcar. Al sacar la marcha atrás, el retrovisor vuelve auto-

máticamente a su posición inicial al cabo de un rato.

El sistema puede conectarse y desconectarse en el sistema de menús MY CAR, véase MY CAR (p. 118).

Repliegue automático al cerrar el vehículo*

Cuando el automóvil se cierra/se abre con la llave a distancia, los retrovisores se pliegan/despliegan de manera automática.

El sistema puede conectarse y desconectarse en el sistema de menús MY CAR, véase MY CAR (p. 118).

Reposición de la posición neutra

Los espejos que han sido desplazados de su posición como consecuencia de una acción externa, han de ser repuestos eléctricamente a la posición neutra para que funcione correctamente el plegado o el desplegado eléctrico:

1. Pliegue los retrovisores con los botones **L** y **R**.
2. Despliegue de nuevo los retrovisores con los botones **L** y **R**.
3. Repita este procedimiento en caso necesario.

A continuación, los retrovisores están repuestos en posición neutra.

Antideslumbramiento automático*

Para que los retrovisores puedan estar equipados con esta función, se requiere que el retrovisor interior esté provisto también de antideslumbramiento automático, véase Retrovisor interior (p. 108).

Retrovisores exteriores plegables*

Para aparcar/conducir en espacios reducidos, los espejos pueden plegarse:

1. Pulse simultáneamente los botones **L** y **R** (la posición de llave debe ser como mínimo **I**).
2. Suelte los botones después de aproximadamente 1 segundo. Los retrovisores se detienen automáticamente en la posición de repliegue máximo.

Para desplegar los retrovisores, pulse los botones **L** y **R** al mismo tiempo. Los retrovisores se detienen automáticamente en la posición de despliegue máximo.

Duración de luz de aproximación y luz de seguridad

La luz de los retrovisores se enciende cuando se selecciona la luz de aproximación (p. 101) o la luz de seguridad (p. 101).

²⁴ Solo en combinación con un asiento regulado eléctricamente provisto de memoria, véase Asientos delanteros - regulación eléctrica* (p. 83).

Información relacionada

- Retrovisor interior (p. 108)
- Lunas y retrovisores - calefacción eléctrica (p. 107)

Lunas y retrovisores - calefacción eléctrica

La calefacción eléctrica se utiliza para deshelar y desempañar el parabrisas, la luneta trasera y los retrovisores exteriores.

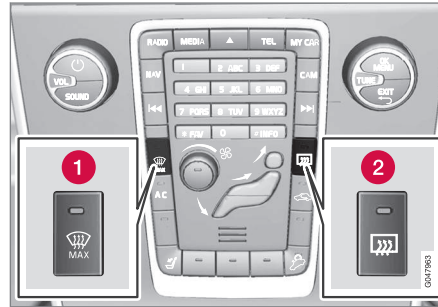
Calefacción eléctrica del parabrisas*, la luneta trasera y los retrovisores exteriores

- 1 Calefacción eléctrica del parabrisas
- 2 Calefacción eléctrica de la luneta trasera y los retrovisores exteriores

La función se utiliza para deshelar y desempañar el parabrisas, la luneta trasera y los retrovisores exteriores.

Para iniciar la calefacción, pulse una vez el botón correspondiente. La luz del botón indica que la función está activa. Desconecte la calefacción en

cuanto los cristales se hayan deshelado y desempañado para no descargar innecesariamente la batería. La función se desconecta automáticamente después de un rato. A continuación, la calefacción de la luneta trasera se conectará y desconectará automáticamente mientras la temperatura exterior sea inferior a +7 °C.

i NOTA

La calefacción de la luneta trasera no se conecta y desconecta de forma automática si está activada la función Eco, sino que continúa desconectada incluso cuando la temperatura exterior es inferior a +7 °C. Para información sobre la función Eco, véase Modo de conducción ECO* (p. 313).

Véase también Deshumectación y desempañamiento del parabrisas (p. 142).

Los retrovisores exteriores y la luneta trasera se desempañan y deshuelan automáticamente si el automóvil se arranca a una temperatura ambiente inferior a +7 °C. El desempañado automático puede seleccionarse en el sistema de menú MY CAR, véase MY CAR (p. 118).

Con la función de arranque a distancia (ERS)*, el parabrisas térmico se desempaña y/o se deshiela automáticamente si la temperatura ambiente es inferior a +5 °C y se ha seleccionado la función de desempañado automático en el sistema de menús MY CAR.

Retrovisor interior

La función antideslumbramiento del retrovisor interior puede activarse con un mando situado en la parte inferior del espejo. La función puede ser también automática.



- 1** Mando de la función antideslumbramiento

Antideslumbramiento manual

Si hay una luz muy intensa detrás del automóvil, esta luz puede ser reflejada por el espejo retrovisor y deslumbrar al conductor. Active la función antideslumbramiento cuando resulte molesta la luz que hay detrás del automóvil:

1. La función se activa desplazando el mando hacia el habitáculo.
2. Para volver al modo normal, desplace el mando hacia el parabrisas.

Antideslumbramiento automático*

Si hay una luz muy intensa detrás del automóvil, la función antideslumbramiento se activa automáticamente. El retrovisor con antideslumbramiento automático no tiene ningún mando de antideslumbramiento manual.

El retrovisor cuenta con dos sensores, uno orientado hacia adelante y otro orientado hacia atrás, que funcionan conjuntamente para identificar y eliminar luz deslumbrante. El sensor orientado hacia adelante detecta la luz del entorno, mientras que el orientado hacia atrás detecta la luz de los faros del vehículo que avanza por detrás.

i NOTA

Si se colocan, por ejemplo, permisos de aparcamientos, transpondedores, viseras u objetos en los asientos o en la bandeja trasera de tal manera que se impida que la luz llegue a los sensores, se alterará la función antideslumbramiento de los espejos retrovisores interior y exteriores.

El retrovisor con antideslumbramiento automático es el único que puede equiparse con brújula (p. 108).

Información relacionada

- Retrovisores laterales (p. 105)

Brújula*

En la esquina superior derecha del retrovisor se incluye un visualizador que indica el rumbo adoptado por la parte frontal del automóvil.

Uso



Retrovisor con brújula.

Pueden aparecer ocho puntos cardinales con abreviaturas en inglés: **N** (norte), **NE** (noroeste), **E** (este), **SE** (sudeste), **S** (sur), **SW** (suroeste), **W** (oeste) y **NW** (noroeste).

La brújula se activa automáticamente cuando se arranca el automóvil o cuando la llave está en la posición **II**, véase Posiciones de la llave - funciones a distintos niveles (p. 81). Para desconectar y conectar la brújula, pulse el botón situado en la parte inferior del retrovisor con ayuda, por ejemplo, de un clip.

Calibrado

La brújula puede necesitar un calibrado para indicar el rumbo correcto.

La tierra está dividida en 15 zonas magnéticas. La brújula debe calibrarse si el automóvil se desplaza por varias zonas magnéticas.

Procedimiento de calibrado:

1. Detenga el automóvil en una gran superficie abierta sin construcciones de acero ni cables de alta tensión.
2. Arranque el automóvil, desconecte todos los equipos eléctrico (climatizador, secador, etc.) y compruebe que están cerradas todas las puertas.

i NOTA

El calibrado puede fracasar o no efectuarse si no se apagan los equipos eléctricos.

3. Mantenga pulsado el botón situado en la parte inferior del retrovisor durante aproximadamente 3 segundos (utilice, por ejemplo, un clip). A continuación, aparece el número de la zona magnética seleccionada.

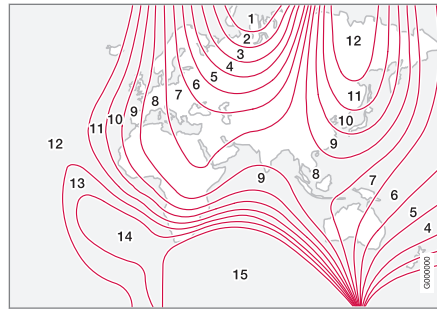

Zonas magnéticas.

4. Pulse varias veces el botón hasta que se indique la zona magnética (1-15) que desea programar, consulte el mapa de zonas magnéticas de la brújula.
5. Espere a que la pantalla vuelva a mostrar el signo **C** o mantenga pulsado el botón situado en la parte inferior del retrovisor durante aproximadamente 6 segundos hasta que se muestre el signo **C**.
6. Conduzca despacio en un círculo a una velocidad de como máximo 10 km/h (6 mph) hasta que aparezca en el display una dirección de la brújula, lo cual indica que el calibrado está listo. Conduzca a continuación 2 vueltas más para afinar el calibrado.

7. **Vehículos con calefacción eléctrica en parabrisas***: Si se muestra en la pantalla el signo **C** al activarse el parabrisa térmico, realice la calibración según el punto 6 anterior con el parabrisa térmico activado. Véase Deshumectación y desempañamiento del parabrisas (p. 142).
8. Repita este procedimiento en caso necesario.

Techo solar*

El techo solar se maneja con el mando del techo.

La cortinilla interior del techo solar se cierra manualmente.

El techo solar cuenta con un deflector.

El panel de control del techo solar está situado en el techo. El techo solar puede abrirse en sentido vertical por detrás o en sentido horizontal. Para poder abrir el techo solar, la llave debe estar en la posición **I** o **II**.

Apertura en sentido horizontal



Apertura en sentido horizontal, hacia atrás/hacia adelante.

- 1 ➔ Apertura, automática
- 2 ➔ Apertura, manual
- 3 ➔ Cierre, manual
- 4 ➔ Cierre, automático

Apertura

Para abrir el techo solar en la posición de confort²⁵, presione el mando hacia atrás hasta la posición de apertura automática y suéltelo. Para abrir el techo solar al máximo, presione de nuevo el mando hacia atrás hasta la posición de apertura automática y suéltelo.

Para abrir el techo solar manualmente, presione el mando hacia atrás hasta el punto de resisten-

cia. El techo solar se desplazará hacia la posición de confort²⁵ mientras se mantenga presionado hacia atrás el mando. Para abrir el techo solar al máximo, vuelva a presionar el mando hacia atrás.

²⁵ La posición de confort es una posición de apertura del techo solar en la que el sonido del aire y la resonancia durante la conducción se mantienen a un nivel agradablemente bajo.

Cierre

Para cerrar manualmente, desplace el mando hacia adelante hasta el punto de resistencia. El techo solar se desplazará hacia la posición de cierre mientras se mantenga presionado hacia adelante el mando.

PRECAUCIÓN

Hay riesgo de daños cuando se cierra el techo solar. La protección antipinzamiento del techo solar sólo funciona cuando el cierre es automático y no cuando es manual.

Para cerrar automáticamente, pulse el mando a la posición de cierre automático y suéltelo.

La alimentación del techo solar se corta al seleccionar la posición de llave **0** y sacar la llave del contacto de encendido.

PRECAUCIÓN



Si hay niños en el vehículo:

No olvide cortar siempre la corriente del techo solar seleccionando la posición de llave **0** y sacar luego la llave a distancia al salir del automóvil. Para información sobre las posiciones de llave, véase Posiciones de la llave - funciones a distintos niveles (p. 81).

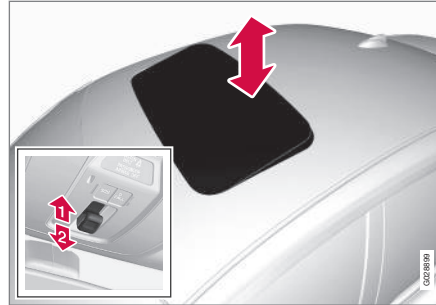
Apertura en sentido vertical



Apertura en sentido vertical, parte trasera hacia arriba.

-  Para abrir, levante la parte trasera del mando.
-  Para cerrar, tire de la parte trasera del mando.

Cierre con la llave a distancia o el botón de cierre centralizado

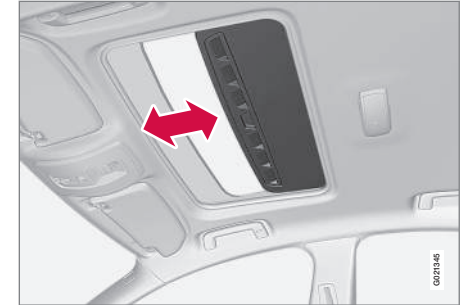

Llave

- Mantenga pulsado el botón de bloqueo  del mando a distancia hasta que se cierren el techo solar y las ventanillas y se bloqueen las puertas y el maletero.

Si es necesario interrumpir el movimiento de cierre, pulse de nuevo el botón de bloqueo del mando a distancia.

◀ Botón del cierre centralizado

El botón de cierre centralizado de la puerta del conductor o del acompañante* puede utilizarse para cerrar el techo solar.

- Mantenga pulsado el botón de cierre centralizado  hasta que se cierren el techo solar y las ventanillas y se bloqueen las puertas y el maletero.

Si es necesario interrumpir el movimiento de cierre, pulse de nuevo el botón de cierre centralizado.

PRECAUCIÓN

Si se cierra el techo solar con el mando a distancia o el botón de bloqueo centralizado, compruebe que nadie quede atrapado.

Cortinilla

El techo solar lleva incorporada una cortinilla interior que puede correrse a mano. Al abrir el techo solar, la cortinilla se corre automáticamente hacia atrás. Agarre el tirador y corra la cortinilla hacia adelante para cerrarla.

Protección antiobstrucciones

El techo solar dispone de una protección antipinzamiento que se activa con el cierre automático si algún objeto lo obstaculiza. En caso de obstrucción, el techo solar se detiene y, a continuación, se abre automáticamente hasta la última posición de apertura utilizada.

Deflector de aire

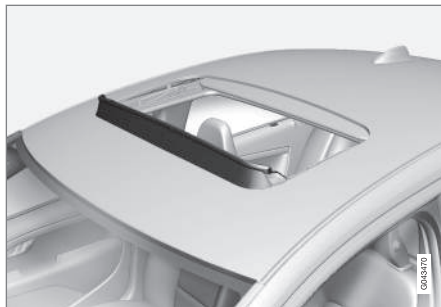

El techo solar está provisto de un deflector de aire que se levanta cuando el techo solar está abierto.

Información relacionada

- Mando a distancia - funciones (p. 170)
- Cierre y apertura - en el interior (p. 183)

HomeLink®*

HomeLink® es un mando a distancia programable que está integrado en el sistema eléctrico del vehículo.

Generalidades

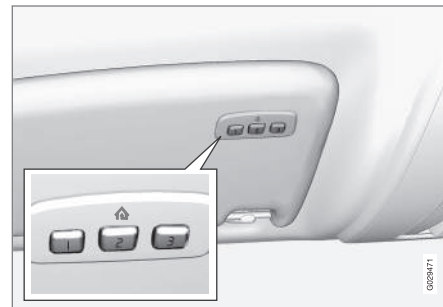

HomeLink^{®26} es un mando a distancia programable que puede controlar hasta tres dispositivos diferentes (por ejemplo, la puerta del garaje, el sistema de alarma, la iluminación exterior e interior, etc.) y utilizarse por tanto en lugar de los mandos a distancia correspondientes.

Para más información sobre HomeLink[®], visite: www.HomeLink.com, www.youtube.com/HomeLinkGentex o llame al 00 8000 466 354 65 (o al número de pago +49 6838 907 277).

PRECAUCIÓN

- Si el HomeLink[®] se utiliza para accionar la puerta de un garaje o un portal, compruebe que no haya nadie cerca cuando éstos están en movimiento.
- El automóvil debe estar fuera del garaje cuando se programa el mando a distancia.
- No utilice el HomeLink[®] en puertas de garaje que no tengan un paro de seguridad con retroceso.

Guarde los mandos a distancia originales para futuras programaciones (por ejemplo, al cambiar de automóvil o para utilizarlo en otro vehículo). Se recomienda también borrar la programación de los botones cuando se venda el automóvil. Véase

el apartado "Reponer los botones de HomeLink[®]".

Programar HomeLink[®]

NOTA

En algunos vehículos, el encendido debe estar conectado o en el "modo de accesorios" para poder programar o utilizar el HomeLink[®]. Conviene colocar pilas nuevas en el mando a distancia que va sustituirse por el HomeLink[®] para agilizar la programación y mejorar la emisión de la señal de radio. Los botones del HomeLink[®] deben restituirse antes de la programación. Tras esto, el HomeLink[®] se pone en el "modo de memorización" y estará preparado para la programación.

1. Oriente el mando a distancia original hacia el botón del HomeLink[®] que debe programarse y manténgalo a una distancia de 5-14 cm del botón. No tape la luz de indicación del HomeLink[®].

2. Pulse al mismo tiempo el botón del mando a distancia original y el botón que desea programar en el HomeLink[®]. No suelte los botones hasta que la luz de indicación pase de parpadear lentamente a hacerlo con rapidez. Cuando la luz de indicación parpadea rápidamente, pueden soltarse los dos botones.
3. **Pulse el botón del HomeLink[®] que debe programarse, manténgalo pulsado durante 5 segundos y suéltelo.** Repita el procedimiento si es necesario hasta que se active la puerta del garaje. Si la puerta no se activa, pulse el botón programado del HomeLink[®], manténgalo pulsado y compruebe la luz de indicación.
 - > **Luz continua:** La luz de indicación se enciende con luz continua cuando se mantiene pulsado el botón, lo que significa que **la programación ha terminado**. A continuación, la puerta del garaje, el portal, etc. debe activarse al pulsar el botón programado del HomeLink[®].
 - Luz intermitente:** La luz de indicación parpadea con rapidez durante 2 segundos y se enciende después con luz continua. Continúe en ese caso con los puntos 4-6 del procedimiento para finalizar la programación de un sistema "rolling code" (normalmente un dispositivo de apertura de un garaje).

²⁶ HomeLink y el símbolo HomeLink son marcas registradas de Gentex Corporation.

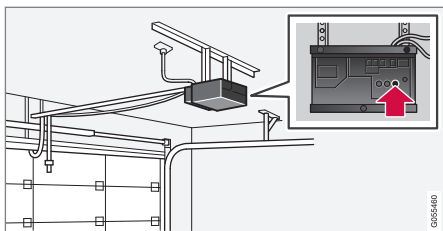

4. Busque el "botón de memorización²⁷" en el receptor de, por ejemplo, la puerta del garaje, que suele estar situado cerca de la fijación de la antena en el receptor.
5. Pulse y suelte el "botón de memorización" del receptor. El botón parpadea aproximadamente 30 segundos y, durante este tiempo, debe efectuarse el siguiente punto.
6. Mientras parpadea el "botón de memorización" del receptor, pulse el botón del HomeLink® que debe programarse, manténgalo pulsado durante 2 segundos y suéltelo. Repita la secuencia de pulsar-mantener pulsado-soltar el botón hasta 3 veces para finalizar la programación.

Uso

Una vez haya programado el HomeLink®, éste puede utilizarse en lugar de los diferentes mandos a distancia originales.

Pulse y mantenga pulsado el botón programado hasta que se active la puerta del garaje, el sistema de alarma etc. (puede tardar unos segundos). Los mandos a distancia originales se pueden seguir utilizando junto con el HomeLink® si así lo desea.

NOTA

Si el encendido está desconectado, el HomeLink® funcionará durante 30 minutos después de abrir la puerta del conductor.

Si tiene problemas de programación, contacte con HomeLink® en: www.HomeLink.com, www.youtube.com/HomeLinkGentex o llame a 00 8000 466 354 65 (o el número de pago +49 6838 907 277).

Restablecer los botones del HomeLink®

Sólo es posible restablecer todos los botones del HomeLink® al mismo tiempo y no botones sueltos. Sí es posible, sin embargo, reprogramar un botón por vez. Véase el apartado "Programar un solo botón".

1. Pulse los dos botones laterales del HomeLink® y no suelte hasta que empiece a parpadear la luz de indicación.
2. Suelte los botones.
 - > El HomeLink® adopta el "modo de aprendizaje" y está listo para reprogramarse, véase el apartado "Programar HomeLink®".

Programar un solo botón

Para programar un solo botón del HomeLink®, proceda de la siguiente manera:

1. Pulse el botón en cuestión y **no lo suelte**.
2. Cuando la luz de indicación del HomeLink® empieza a parpadear, espere unos 20 segundos y empiece con el paso 1 del procedimiento según en el apartado "Programar HomeLink®".

Para más información o para comentar el HomeLink®, visite: www.HomeLink.com, www.youtube.com/HomeLinkGentex o llame al 00 8000 466 354 65 (o al número de pago +49 6838 907 277).

²⁷ La denominación y el color del botón varían según el fabricante.

Control del menú - cuadro de instrumentos

Con la palanca izquierda del volante se controlan los menús (p. 115) que aparecen en el display de información del cuadro de instrumentos (p. 64). Los menús que se muestran dependen de la posición de la llave (p. 81).

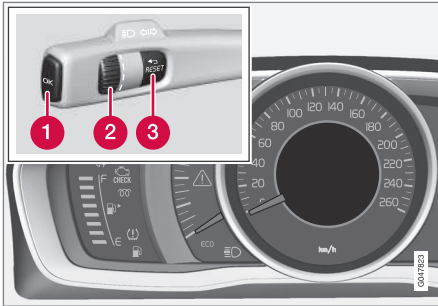

Display de información (cuadro de instrumentos analógico) y mandos para controlar el menú.

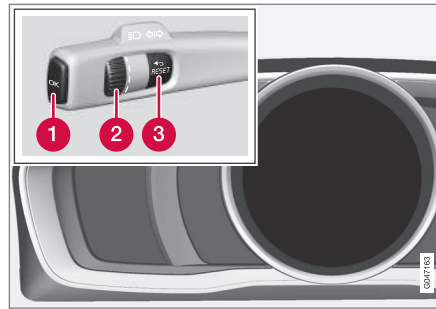

Display de información (cuadro de instrumentos digital) y mandos para controlar el menú.

- 1** **OK** – permite acceder a la lista de mensajes y confirmar mensajes.
- 2** Rueda selectora – permite desplazarse entre opciones del menú.
- 3** **RESET** – pone a cero la función activa. Se utiliza en algunos casos para seleccionar/conectar una función, véase la aclaración bajo la función respectiva.

Si hay un mensaje (p. 116) en la pantalla, éste debe confirmarse con **OK** para ver los menús.

Información relacionada

- Mensajes - uso (p. 117)

Visión de conjunto del menú - cuadro de instrumentos

Los menús que se muestran en el display de información del cuadro de instrumentos dependen de la posición de la llave (p. 81).

Algunas de estas opciones del menú requieren que la función y el dispositivo estén instalados en el automóvil.

Cuadro de instrumentos analógico

Velocidad digital

Calefactor*

Calefactor auxiliar*

Opciones TC

Estado de servicio

Nivel de aceite²⁸

Mensajes (##)²⁹

Cuadro de instrumentos digital

Ajustes*

Temas

Modo contraste/Modo color

Estado de servicio

Mensajes²⁹

²⁸ Algunos motores.

²⁹ El número de mensajes se indica entre paréntesis.

◀◀ Nivel de aceite²⁸

Calefactor estacion.*

Ordenador reinicio

Información relacionada

- Cuadro de instrumentos analógico - visión de conjunto (p. 64)
- Cuadro de instrumentos digital - visión de conjunto (p. 65)
- Control del menú - cuadro de instrumentos (p. 115)

Mensajes

Quando se enciende un simbolo de advertencia, información o control, aparece al mismo tiempo un mensaje complementario en la pantalla de información.

Mensaje	Significado
Parar lugar seg.^A	Detenga el automóvil y pare el motor. Peligro de avería grave. Póngase en contacto con un taller ^B .
Parar motor^A	Detenga el automóvil y pare el motor. Peligro de avería grave. Póngase en contacto con un taller ^B .
Revisión urgente^A	Póngase en contacto con un taller ^B para una revisión inmediata del vehículo.
Revisión necesaria^A	Póngase en contacto con un taller ^B para una revisión del automóvil tan pronto como sea posible.
Ver manual^A	Lea el manual del propietario.

Mensaje	Significado
Reserve hora para mantenimiento	Revisión regular. Póngase en contacto con un taller ^B .
Realice el mantenimiento regular	Revisión regular. Póngase en contacto con un taller ^B . La fecha depende de los kilómetros recorridos, los meses transcurridos desde la última revisión, el tiempo de funcionamiento del motor y la calidad del aceite.
Intervalo de mantenimiento rebasado	Si no se cumplen los intervalos de revisión regular, la garantía no cubrirá las piezas que pudieran estar dañadas. Póngase en contacto con un taller ^B .
Caja de cambios Cambio de aceite necesario	Póngase en contacto con un taller ^B para una revisión del automóvil tan pronto como sea posible.

²⁸ Algunos motores.

Mensaje	Significado
Caja de cambios Rendimiento reducido	La caja de cambios no funciona con su máxima capacidad. Conduzca con cuidado hasta que se apague el mensaje ^C . Si aparece varias veces, póngase en contacto con un taller ^B .
Caja de cambios caliente Reduzca la velocidad	Conduzca con mayor tranquilidad o detenga el automóvil en un lugar seguro. Ponga la transmisión en punto muerto y deje que el motor gire al ralentí hasta que el mensaje se apague ^C .
Caja de cambios caliente Pare Espere a que se enfríe	Fallo crítico. Detenga inmediatamente el automóvil en un lugar seguro y póngase en contacto con un taller ^B .

Mensaje	Significado
Desconectado temporalmente^A	Una función se ha desconectado temporalmente y se repone automáticamente durante la conducción o después de volver a arrancar el vehículo.
Carga de la batería baja Modo de ahorro de energía	El sistema de sonido se desconecta para ahorrar energía. Cargue la batería.

^A Parte del mensaje, que se muestra junto con la información sobre dónde se ha producido el problema.

^B Recomendamos los servicios de un taller autorizado Volvo.

^C Para más información sobre la caja de cambios automática, véase Caja de cambios automática - Geartronic* (p. 298).

IMPORTANTE

Compruebe y aplique el manual de servicio y garantía para mantener en vigor la garantía de Volvo.

Información relacionada

- Mensajes - uso (p. 117)
- Control del menú - cuadro de instrumentos (p. 115)

Mensajes - uso

Con la palanca izquierda del volante puede confirmar y desplazarse por los mensajes (p. 116) que se muestran en la display de información del cuadro de instrumentos.

Quando se enciende un símbolo de advertencia, información o control, aparece al mismo tiempo un mensaje complementario en la pantalla. Los mensajes de error se almacenan en una lista en la memoria hasta repararse el fallo.

Pulse **OK** en la palanca izquierda del volante para confirmar un mensaje. Desplácese entre los mensajes con la rueda selectora (p. 115).

NOTA

En caso de mostrarse un mensaje de advertencia durante el uso del ordenador de a bordo deberá leerse (pulse **OK**) antes de poder retomar la actividad anterior.

Información relacionada

- Visión de conjunto del menú - cuadro de instrumentos (p. 115)

MY CAR

MY CAR es un sistema de menús que controla muchas de las funciones del automóvil, por ejemplo, City Safety™, cierres y alarmas, velocidad automática del ventilador, programación del reloj, etc.

Algunas funciones son de serie, otras son opcionales. La oferta varía según el mercado.

Uso

La navegación por los menús se realiza con los botones de la consola central o con el teclado derecho del volante*.

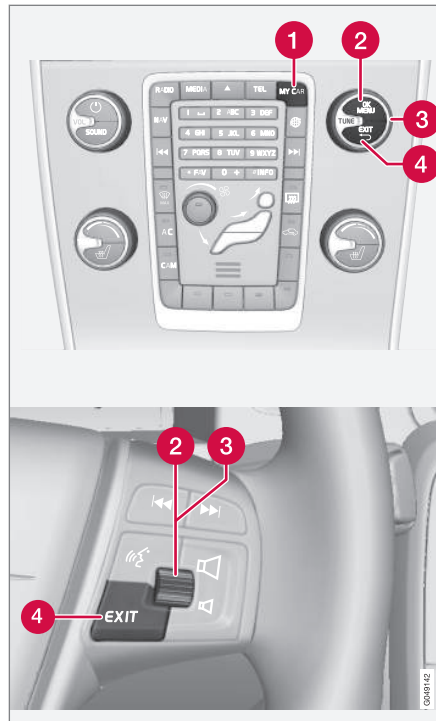

Panel de control en la consola central y teclado del volante. La figura es esquemática. El número de funcio-

nes y la posición de los botones varía según el equipamiento y el mercado.

- 1 **MY CAR** - abre el sistema de menú MY CAR.
- 2 **OK/MENU** - pulse el botón en la consola central o la rueda selectora en el volante para seleccionar o marcar la opción de menú resaltada o almacenar la función seleccionada en la memoria.
- 3 **TUNE** - gire el mando de la consola central o la rueda selectora del volante para desplazarse por las opciones de menú.
- 4 **EXIT**

Funciones EXIT

Según la función en la que se encuentra el cursor al pulsar brevemente **EXIT** y el nivel del menú, puede tener lugar lo siguiente:

- rechazo de la llamada del teléfono
- interrupción de la función activa
- borrado de los caracteres introducidos
- cancelación de la última selección
- subida en el sistema de menú.

Si mantiene pulsado **EXIT**, irá a la vista normal de MY CAR o, si se encuentra en la vista normal, al nivel más alto del menú (sistema de menús principal).

Opciones de menú y rutas de búsqueda

Para descripciones sobre opciones de menú y rutas de búsqueda en MY CAR, véase el suplemento Sensus Infotainment.

Centro de Información Electrónico

El ordenador de a bordo del vehículo registra y calcula valores como, por ejemplo, el trayecto recorrido, el consumo de combustible y la velocidad media.

El contenido y el aspecto del ordenador de a bordo varía según si el cuadro de instrumentos es de tipo analógico o digital:

- Ordenador de a bordo - cuadro de instrumentos analógico (p. 121)
- Ordenador de a bordo - cuadro de instrumentos digital (p. 125)



La información del ordenador de a bordo puede mostrarse en el display de información del cuadro de instrumentos³⁰.

Cuentakilómetros parciales

El ordenador de a bordo tiene dos cuentakilómetros parciales y otro para el kilometraje total.

Consumo medio

El consumo de combustible medio se calcula desde la última puesta a cero.

i NOTA

Puede producirse una ligera alteración si se utiliza un calefactor accionado por combustible*.

Velocidad media

La velocidad media se calcula a partir del trayecto recorrido desde la última puesta a cero.

Consumo actual

La cifra de consumo de combustible se actualiza constantemente, aproximadamente cada segundo. Cuando el automóvil circula a baja velocidad, el consumo se muestra por unidad horaria. A mayor velocidad, se muestra según el trayecto recorrido.

La presentación puede hacerse en diferentes unidades (km/miles). Véase la sección titulada "Cambiar de unidad" (p. 119).

³⁰ El aspecto y la presentación de la pantalla pueden variar según el tipo de cuadro de instrumentos.

« Autonomía - distancia prevista hasta depósito vacío

El ordenador de a bordo indica la distancia aproximada que puede recorrerse con el combustible que queda en el depósito.

Cuando el título **Dist. hasta agotar** muestra "----", el sistema no puede garantizar ninguna autonomía.

- Reposte lo más pronto posible.

El cálculo se basa en el consumo medio de combustible durante los últimos 30 km y el combustible útil restante.

NOTA

La indicación puede desviarse ligeramente si se cambia de técnica de conducción.

En general, esta distancia es mayor si se conduce de manera económica. Para más información sobre cómo puede afectarse el consumo de combustible, véase Política medioambiental de Volvo Car Corporation (p. 23).

Presentación digital de la velocidad en otra unidad³¹

Si el instrumento principal está graduado en mph, se muestra la velocidad digital correspondiente en km/h.

³¹ Solo cuadro de instrumentos digital y algunos mercados.

Cambie la unidad

Las unidades de distancia y de combustible puede cambiarse en el sistema de menús **MY CAR**, véase MY CAR (p. 118).

NOTA

Aparte de en el ordenador de a bordo, estas unidades se modificarán simultáneamente en el sistema de navegación de Volvo*.

Información relacionada

- Ordenador de a bordo - cuadro de instrumentos analógico (p. 121)
- Ordenador de a bordo - cuadro de instrumentos digital (p. 125)
- Ordenador de a bordo - estadística de ruta* (p. 129)

Ordenador de a bordo - cuadro de instrumentos analógico

La información del ordenador de a bordo se muestra en el cuadro de instrumentos y se controla con los mandos de la palanca izquierda del volante y el menú del cuadro de instrumentos.

Los controles y los ajustes pueden realizarse directamente tras encenderse cuadro de instrumentos al abrir el vehículo. Si no se acciona ninguno de los mandos del ordenador de a bordo en un plazo de 30 segundos después de abrir la puerta del conductor, el cuadro de instrumentos se apagará, tras lo cual será necesario poner la llave en la posición **II** o arrancar el motor para poder controlar el ordenador de a bordo.

i NOTA

Si aparece un mensaje de advertencia al utilizar el ordenador de a bordo, el mensaje debe confirmarse antes de poder activar de nuevo el ordenador.

- Para confirmar el mensaje, pulse brevemente el botón **OK** en la palanca de los intermitentes.

Mandos

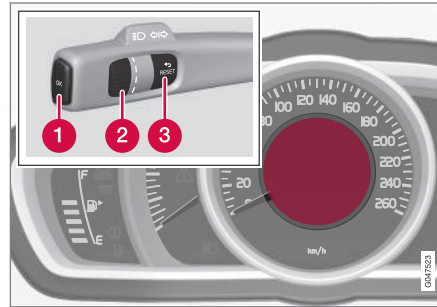

Pantalla de información y mandos.

- 1 OK** - abre el menú del cuadro de instrumentos, conforma mensajes o selecciones en el menú.
- 2 Rueda selectora** - le desplaza entre opciones del menú y opciones del ordenador de a bordo.
- 3 RESET** - pone a cero el cuentakilómetros parcial activo o da un paso atrás en la estructura del menú.

Opciones del ordenador de a bordo

Seleccione los datos de viaje que deben mostrarse:

1. Para asegurar que ninguno de los mandos quede en medio de una secuencia, estos deben "reiniciarse" pulsando dos veces el botón **RESET**.
2. Gire la rueda selectora para desplazarse entre las opciones o pararse en la opción deseada.

La presentación del ordenador de a bordo en el cuadro de instrumentos puede cambiarse por otra opción en cualquier momento durante el viaje. Una de las opciones es que no se muestre ningún dato de viaje.



Título del ordenador de a bordo en el cuadro de instrumentos	Información
Cuentakilómetros parciales T1 y distancia total	<ul style="list-style-type: none"> Mantenga pulsado RESET para poner a cero el cuentakilómetros parcial T1.
Cuentakilómetros parciales T2 y distanc. total	<ul style="list-style-type: none"> Mantenga pulsado RESET para poner a cero el cuentakilómetros parcial T2.
Dist. hasta agotar	Para más información, véase el apartado "Autonomía hasta depósito vacío" (p. 119).
Consumo combus.	Consumo actual.
Velocidad media	<ul style="list-style-type: none"> Mantenga pulsado RESET para poner a cero Velocidad media.
Ninguna información del ordenador de a bordo.	Esta opción muestra una pantalla vacía e identifica además el principio y el final de la serie cíclica.

Poner a cero los datos de viaje

- Gire la rueda selectora y párese en la opción del ordenador de a bordo que deben ponerse a cero: **T1 y distancia total, T2 y distanc. total** o **Velocidad media**.
- Mantenga pulsado **RESET** para poner a cero el valor de la opción seleccionada.
Cada título debe ponerse a cero de uno en uno.

Funciones del menú del cuadro de instrumentos

En el menú del cuadro de instrumentos se puede ajustar, entre otras cosas, el ordenador de a bordo. Abra el menú para comprobar o ajustar las funciones en la tabla mostrada a continuación.

- Para asegurar que ninguno de los mandos quede en medio de una secuencia, estos deben "reiniciarse" pulsando dos veces el botón **RESET**.

- Pulse **OK**.
- Hojee entre las funciones con la rueda selectora y seleccione y confirme con **OK**.
- Para finalizar, pulse **RESET** dos veces después de haber terminado el control o el ajuste.

Funciones	Información
<p>Velocidad digital</p> <ul style="list-style-type: none"> ● km/h ● mph ● Ninguna presentación 	<p>Muestra la velocidad del automóvil de forma digital en el centro del cuadro de instrumentos.</p>
<p>Calefactor*</p> <ul style="list-style-type: none"> ● ARRANQUE DIRECTO ● Temporizador 1 - lo dirige al menú para la elección de la hora. ● Temporizador 2 - lo dirige al menú para la elección de la hora. 	<p>Para una descripción de cómo se programa el temporizador, véase Calefactor del motor y del habitáculo* - temporizador (p. 148).</p>
<p>Calefactor auxiliar*</p> <ul style="list-style-type: none"> ● Auto. activ. ● Desactiv. 	<p>Para más información, consulte Calefactor auxiliar* (p. 152).</p>
<p>Opciones TC</p> <ul style="list-style-type: none"> ● Autonomía hasta depósito vacío ● Consumo de combustible ● Velocidad media ● Cuentakilómetros parciales T1 y distancia total ● Cuentakilómetros parciales T2 y distanc. total 	<p>Aquí se activan las opciones presentadas como títulos seleccionables en el ordenador de a bordo. Los símbolos de las opciones ya seleccionadas aparecen en color blanco y provistos de una "señal". Los demás se muestran en color gris y no tienen "señal":</p>
<p>Estado de servicio</p>	<p>Muestra el número de meses y el kilometraje hasta la próxima revisión regular.</p>
<p>Nivel de aceite^A</p>	<p>Para más información, consulte Aceite de motor - control y llenado (p. 390).</p>
<p>Mensajes (##)</p>	<p>Para más información, consulte Mensajes - uso (p. 117).</p>

^A Algunos motores.





Información relacionada

- Centro de Información Electrónico (p. 119)
- Ordenador de a bordo - estadística de ruta* (p. 129)

Ordenador de a bordo - cuadro de instrumentos digital

La información del ordenador de a bordo se muestra en el cuadro de instrumentos y se controla con los mandos de la palanca izquierda del volante y el menú del cuadro de instrumentos.

Los controles y los ajustes pueden realizarse directamente tras encenderse cuadro de instrumentos al abrir el vehículo. Si no se acciona ninguno de los mandos del ordenador de a bordo en un plazo de 30 segundos después de abrir la puerta del conductor, el cuadro de instrumentos se apagará, tras lo cual será necesario poner la llave en la posición **II** o arrancar el motor para poder controlar el ordenador de a bordo.

i NOTA

Si aparece un mensaje de advertencia al utilizar el ordenador de a bordo, el mensaje debe confirmarse antes de poder activar de nuevo el ordenador.

- Para confirmar el mensaje, pulse brevemente el botón **OK** en la palanca de los intermitentes.

Mandos

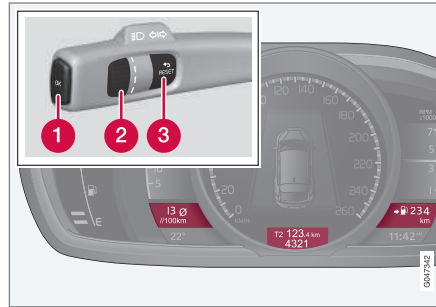

Pueden mostrarse al mismo tiempo tres opciones del ordenador de a bordo, uno en cada "ventana".

- 1 OK** - abre el menú del cuadro de instrumentos, conforma mensajes o selecciones en el menú.
- 2 Rueda selectora** - le desplaza entre opciones del menú y opciones del ordenador de a bordo.
- 3 RESET** - pone a cero el cuentakilómetros parcial activo o da un paso atrás en la estructura del menú.

Opciones del ordenador de a bordo

Seleccione los datos de viaje que deben mostrarse:

1. Para asegurar que ninguno de los mandos quede en medio de una secuencia, estos deben "reiniciarse" pulsando dos veces el botón **RESET**.
2. Gire la rueda selectora para desplazarse entre las combinaciones de opciones.
3. Pare en la combinación deseada para presentar estos datos de viaje de forma constante en el cuadro de instrumentos.

La presentación del ordenador de a bordo en el cuadro de instrumentos puede cambiarse por otra opción en cualquier momento durante el viaje. Una de las opciones es que no se muestre ningún dato de viaje.

Combinaciones de títulos			Información
Consumo medio	Cuentakilómetros parcial T1 + Kilometraje	Velocidad media	<ul style="list-style-type: none"> • Mantenga pulsado RESET para poner a cero el cuentakilómetros parcial T1.





Combinaciones de títulos			Información
Consumo actual	Cuentakilómetros parcial T2 + Kilometraje	Autonomía hasta depósito vacío	<ul style="list-style-type: none"> Mantenga pulsado RESET para poner a cero el cuentakilómetros parcial T2.
Consumo actual	Kilometraje	km/h↔mph	km/h↔mph - véase el apartado "Presentación digital inversa de la velocidad" (p. 119).
	Ninguna información del ordenador de a bordo.		Esta opción apaga las tres pantallas del ordenador de a bordo e identifica además el principio y el final de la serie cíclica.

Poner a cero los datos de viaje

Cuentakilómetros parciales

- Gire la rueda selectora y párese en la combinación de opciones con el cuentakilómetros que deben ponerse a cero.
- Mantenga pulsado **RESET** para poner a cero el valor de la opción seleccionada.

Velocidad media y consumo medio

- Pulse **OK** para abrir el menú del cuadro de instrumentos.
- Desplácese a la opción de menú **Ordenador reinicio** con la rueda selectora y confirme con **OK**.

- Elija poner a cero el consumo medio, la velocidad media o poner a cero los dos. Confirme la selección con **OK**.
- Para finalizar, pulse **RESET**.

Funciones del menú del cuadro de instrumentos

En el menú del cuadro de instrumentos se puede ajustar, entre otras cosas, el ordenador de a bordo. Abra el menú para comprobar o ajustar las funciones en la tabla mostrada a continuación.

- Para asegurar que ninguno de los mandos quede en medio de una secuencia, estos deben "reiniciarse" pulsando dos veces el botón **RESET**.
- Pulse **OK**.
- Hojee entre las funciones con la rueda selectora y seleccione y confirme con **OK**.
- Para finalizar, pulse **RESET** dos veces después de haber terminado el control o el ajuste.

Funciones	Información
Ordenador reinicio <ul style="list-style-type: none"> ● Consumo medio ● Velocidad media 	Ponga a cero el valor de consumo medio de combustible y velocidad media. Observe que esta función no pone a cero los dos cuentakilómetros parciales T1 y T2.
Mensajes	Para más información, consulte Mensajes - uso (p. 117).
Temas	Seleccione el tema del cuadro de instrumentos (p. 64).
Ajustes*	Seleccione Auto. activ. o Desactiv. Para más información, consulte Calefactor auxiliar* (p. 152).
Modo contraste/Modo color	Ajuste la intensidad luminosa y cromática del cuadro de instrumentos.
Calefactor estacion.* <ul style="list-style-type: none"> ● Arranque directo ● Símbolo Temporizador 1 - lleva al menú para programar una hora. ● Símbolo Temporizador 2 - lleva al menú para programar una hora. 	Para una descripción de cómo se programa el temporizador, véase Calefactor del motor y del habitáculo* - temporizador (p. 148).
Estado de servicio	Muestra el número de meses y el kilometraje hasta la próxima revisión regular.
Nivel de aceite ^A	Para más información, consulte Aceite de motor - control y llenado (p. 390).

^A Algunos motores.



◀◀ **Información relacionada**

- Centro de Información Electrónico (p. 119)
- Ordenador de a bordo - estadística de ruta* (p. 129)

Ordenador de a bordo - estadística de ruta*

La estadística de viaje del ordenador de a bordo se puede mostrar en la pantalla de la consola central y ofrece una presentación gráfica del consumo de combustible.

Función

- Abra el sistema de menús MY CAR (p. 118) y seleccione **Estado de viaje** para ver el diagrama de barras.

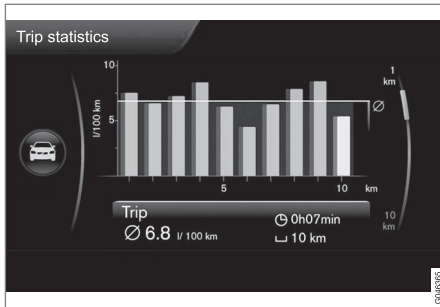

Estadística de viaje³²

Cada barra simboliza un trayecto recorrido de 1 km o 10 km, según la escala elegida. La barra de la derecha muestra el valor del último o los últimos kilómetros iniciados.

Con la ruedecilla **TUNE-** se cambia la escala de las barras entre 1 km y 10 km - el puntero más a

la derecha cambia entre los modos arriba y abajo, en relación con la escala elegida.

Configuración

Se pueden hacer diferentes ajustes de la estadística de viaje en el sistema de menú **MY CAR - Estado de viaje**.

- Resetear si el vehículo estuvo parado mín. 4 h** - marque la casilla con **ENTER** y salga del menú con **EXIT**. Con esta opción marcada, toda la estadística se borra de forma automática después de dejar de conducir y cuando el vehículo ha estado parado más de 4 horas. Con el siguiente arranque de motor comienza una nueva Estadística de viaje desde cero.
- Iniciar nuevo viaje** - con **ENTER** se borra toda la estadística anterior, se sale del menú con **EXIT**. Si se inicia un nuevo ciclo de conducción antes de pasar 4 horas, el periodo actual debe borrarse manualmente con esta opción.

Consulte también la información sobre Eco guide (p. 68).

Información relacionada

- Centro de Información Electrónico (p. 119)

³² La imagen es esquemática. El diseño puede cambiar según el software actualizado y el modelo de automóvil.

CLIMATIZACIÓN

Información general sobre el climatizador

El automóvil está equipado con climatizador electrónico (p. 138). El climatizador enfría o calienta y deshumedece el aire del habitáculo.

NOTA

El aire acondicionado (AC) (p. 142) puede desconectarse, pero se recomienda tenerlo siempre conectado para obtener la mejor climatización posible del habitáculo y evitar que los cristales se empañen.

No olvide lo siguiente

- Para que el aire acondicionado funcione de manera óptima, las ventanillas laterales y el techo solar* deben estar cerrados.
- La función de apertura global (p. 184) abre y cierra todas las ventanillas laterales al mismo tiempo y puede utilizarse, por ejemplo, para ventilar rápidamente el automóvil cuando hace calor.
- Elimine el hielo y la nieve de la toma de aire del climatizador (la ranura entre el capó y el parabrisas).
- Cuando la temperatura exterior es elevada, el agua procedente de las condensaciones del sistema de aire acondicionado puede gotear por debajo del automóvil. Esto es completamente normal.

- Cuando el motor necesita la máxima potencia, por ejemplo, cuando se acelera a todo gas, el aire acondicionado puede desconectarse temporalmente. En tal caso puede producirse un aumento temporal de la temperatura en el habitáculo.
- Para desempañar el interior de las ventanillas, debe utilizarse antes de todo la función de desempañado (p. 142). Para reducir el riesgo de que los cristales se empañen, las ventanillas deben mantenerse limpias y lavarse con un producto de lavado de cristales normal.

NOTA

Para evitar que se empañe la luneta trasera, no tape los agujeros de ventilación de la bandeja trasera con prendas de ropa ni otros objetos.

Automóviles con Start/Stop*

Cuando el motor se para automáticamente (p. 305), puede reducirse momentáneamente la funcionalidad de algunos equipos, por ejemplo, la velocidad del ventilador (p. 140) del sistema de climatización.

Automóviles con ECO*

Cuando se activa la función ECO (p. 313) se reduce o se desactiva la función de ciertos equi-

pos durante un tiempo, por ejemplo el aire acondicionado (p. 142).

NOTA

Cuando se activa la función ECO, se cambian algunos parámetros de los ajustes del sistema de climatización y se reducen algunas funciones de los dispositivos eléctricos. Algunos ajustes pueden reponerse manualmente pero, para aprovechar al máximo las funciones, debe inactivarse la función ECO.

Información relacionada

- Temperatura real (p. 133)
- Ajustes del menú - climatización (p. 135)
- Climatizador electrónico - ECC (p. 138)
- Distribución de aire en el habitáculo (p. 135)
- Calidad de aire (p. 133)

Temperatura real

La temperatura seleccionada en el habitáculo se corresponde con la sensación física según la temperatura ambiente, velocidad del aire, la humedad, la exposición al sol, etc. dentro y fuera del automóvil.

El sistema incluye un sensor solar (p. 133) que detecta el lado de donde viene la luz del sol. Gracias a esto, la función de temperatura puede distinguir entre los difusores de aire situados a la derecha y a la izquierda aunque esté ajustada a la misma temperatura en ambos lados.

Información relacionada

- Información general sobre el climatizador (p. 132)
- Regulación de la temperatura en el habitáculo (p. 141)

Sensores - climatización

El climatizador cuenta con una serie de sensores para ayudar a regular la temperatura (p. 133) en el automóvil.

- El sensor solar está situado en la parte superior del salpicadero.
- El sensor de temperatura del habitáculo está situado debajo del panel del climatizador.
- El sensor de temperatura exterior se sitúa en el retrovisor lateral.
- El sensor de humedad* está situado en el retrovisor interior.

NOTA

No cubra ni bloquee los sensores con prendas ni otros objetos.

Información relacionada

- Información general sobre el climatizador (p. 132)

Calidad de aire

El interior del habitáculo está diseñado para ser cómodo y agradable, incluso para los que padecen de alergia y asma.

- Filtro de habitáculo (p. 134)
- Material en el habitáculo (p. 135)
- Clean Zone Interior Package (CZIP) (p. 134)*
- Interior Air Quality System (IAQS) (p. 134)*

Información relacionada

- Información general sobre el climatizador (p. 132)

Calidad de aire - filtro del habitáculo

Todo el aire que entra en el habitáculo del automóvil se depura con un filtro.

El filtro debe cambiarse de forma periódica. Siga el intervalo de cambio recomendado del programa de servicio de Volvo. Al conducir en ambientes muy contaminados, puede ser necesario cambiar el filtro con mayor frecuencia.

NOTA

Hay distintos tipos de filtro de habitáculo. Asegúrese de montar un filtro adecuado.

Información relacionada

- Calidad de aire (p. 133)

Calidad de aire - Clean Zone Interior Package (CZIP)*

El CZIP incluye una serie de modificaciones que eliminan todavía más sustancias alérgicas y asmógenas en el habitáculo.

Componentes integrantes:

- Ampliación de la función del ventilador, que pone en marcha la ventilación al abrir el automóvil con la llave a distancia. A continuación, el ventilador llena el habitáculo con aire limpio. La función se pone en marcha en caso necesario y se desconecta automáticamente al cabo de un rato o cuando se abre una de las puertas del habitáculo. El intervalo de funcionamiento del ventilador se reduce sucesivamente debido a la menor necesidad durante los primeros 4 años del automóvil.
- El sistema de calidad de aire IAQS (p. 134) es un sistema completamente automático que filtra el aire del habitáculo de impurezas como partículas, hidrocarburos, óxidos de nitrógeno y ozono troposférico.

Información relacionada

- Información general sobre el climatizador (p. 132)
- Calidad de aire (p. 133)

Calidad de aire - IAQS*

El sistema de calidad de aire IAQS separa gases y partículas para reducir la concentración de olores y contaminaciones.

Si el aire exterior está contaminado, se cierra la toma de aire y el aire recircula.

La función se puede conectar y desconectar en el sistema de menús MY CAR. Para una descripción del sistema de menús, véase MY CAR (p. 118).

NOTA

Deberá mantenerse siempre conectado el sensor de calidad del aire para garantizar un aire óptimo en el habitáculo.

En los climas fríos, la recirculación se limita para evitar la formación de vaho.

En caso de formación de vaho deberá desconectarse el sensor de calidad del aire y utilizar las funciones de desempañamiento de parabrisas, ventanillas laterales y luneta trasera.

Información relacionada

- Información general sobre el climatizador (p. 132)
- Calidad de aire (p. 133)
- Calidad de aire - Clean Zone Interior Package (CZIP)* (p. 134)

Calidad de aire - material

Los materiales utilizados han sido desarrollados para reducir al mínimo la cantidad de polvo en el habitáculo y contribuyen a facilitar la limpieza del interior del vehículo.

Las alfombrillas del habitáculo y el compartimento de carga son desmontables y fáciles de extraer y limpiar. Utilice detergentes y productos para el cuidado del automóvil recomendados por Volvo para limpiar el interior (p. 433).

Información relacionada

- Calidad de aire (p. 133)

Ajustes del menú - climatización

En la consola central puede conectarse, desconectarse o modificarse el ajuste original de seis de las funciones del climatizador.

- Nivel de ventilación con climatización automática (p. 141).
- Temporizador de recirculación (p. 143).
- Activación automática del desempañador de la luneta trasera (p. 107)¹.
- Sistema de calidad del aire interior* (p. 134).
- Activación automática de la calefacción del asiento del conductor (p. 139).
- Activación automática de la calefacción del volante (p. 88).

Encontrará más información en la descripción del sistema de menú (p. 118).

La configuración básica de las funciones del climatizador puede restituirse en el sistema de menús MY CAR. Para una descripción del sistema de menús, véase MY CAR (p. 118).

Información relacionada

- Información general sobre el climatizador (p. 132)

Distribución de aire en el habitáculo

El aire que entra en el habitáculo se distribuye por una serie de difusores.

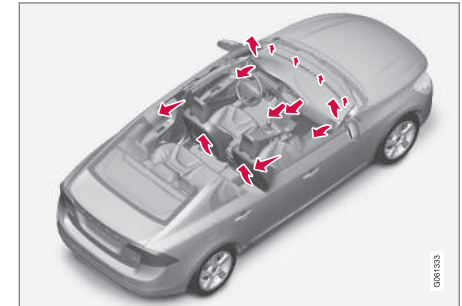

En el modo **AUTO** la distribución del aire es completamente automática.

En caso necesario, puede controlarse manualmente, véase tabla de distribución de aire (p. 144).

¹ Con la función de arranque a distancia (ERS)*, el parabrisas térmico se desempaña y/o se deshiela automáticamente si está activado el ajuste de desempañador de la luneta trasera.

« Difusores de ventilación del salpicadero

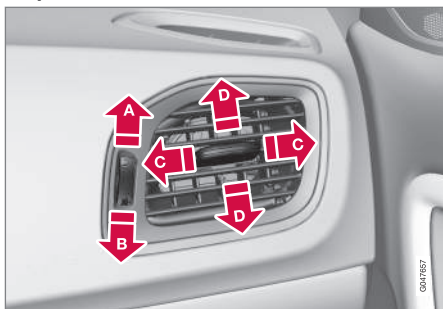

- A** Abierto
- B** Cerrado
- C** Orientación del aire en sentido horizontal
- D** Orientación del aire en sentido vertical

Si los difusores laterales se orientan hacia las ventanillas laterales, puede eliminarse el vaho.

Difusores de ventilación de los montantes de las puertas

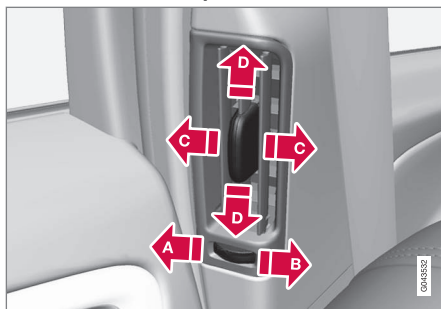

- A** Cerrado
- B** Abierto
- C** Orientación del aire en sentido horizontal
- D** Orientación del aire en sentido vertical

Dirija los difusores hacia las ventanillas para desempañar los cristales en climas fríos.

Dirija los difusores hacia el habitáculo para obtener en climas calientes un ambiente agradable en el asiento trasero.

i NOTA

Recuerde que los niños pequeños pueden ser sensibles a las corrientes de aire.

Distribución del aire

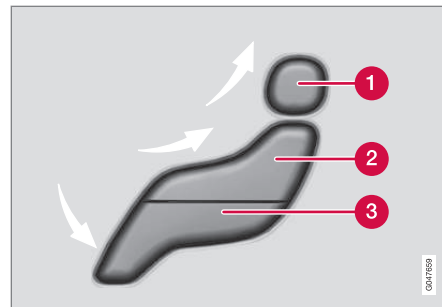

- 1** Distribución del aire - desempañador parabrisas
- 2** Distribución de aire - difusor de ventilación en el tablero de instrumentos
- 3** Distribución de aire - ventilación piso

La figura consta de tres botones. Al pulsar los botones, se enciende en la pantalla (véase la imagen siguiente) la figura correspondiente y una flecha delante de la parte respectiva de la figura que indica la distribución de aire seleccionada. Para más información, consulte la tabla de distribución de aire (p. 144).



La distribución de aire seleccionada se indica en la pantalla de la consola central.

Información relacionada

- Información general sobre el climatizador (p. 132)
- Regulación automática (p. 141)
- Distribución de aire - recirculación (p. 143)

Climatizador electrónico - ECC

El climatizador electrónico (ECC) mantiene la temperatura que se selecciona en el habitáculo y puede programarse de forma independiente

en el lado del conductor y en el del acompañante.

Con la función automática, la temperatura, el aire acondicionado, la velocidad del ventilador, la recirculación y la distribución de aire se regulan automáticamente.

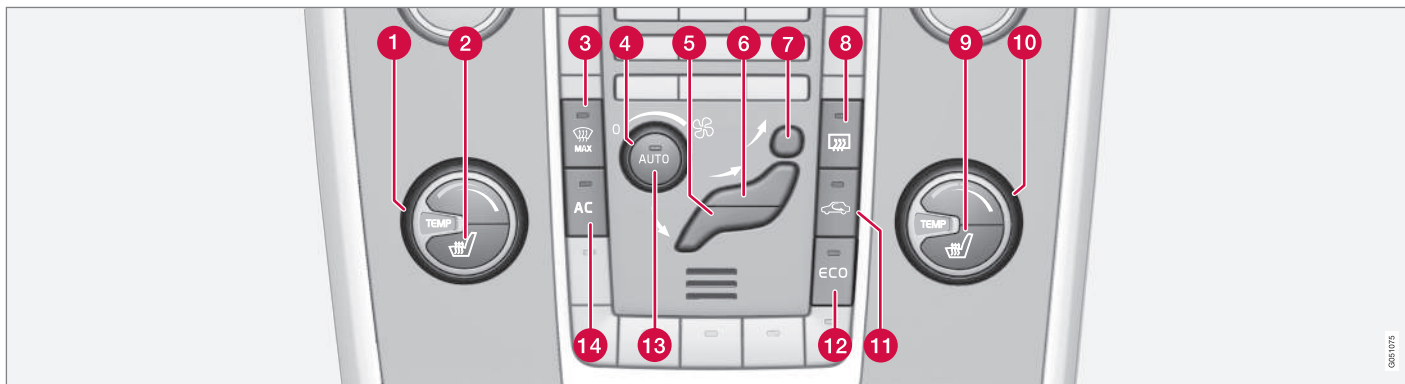

- 1 Regulación de la temperatura (p. 141), lado izquierdo
- 2 Asiento delantero con calefacción (p. 139), lado izquierdo
- 3 Calefacción eléctrica del parabrisas* y desempañado máximo (p. 142)
- 4 Ventilador (p. 140)
- 5 Distribución de aire (p. 135) - ventilación suelo
- 6 Distribución de aire - difusor de ventilación en el tablero de instrumentos

- 7 Distribución del aire - desempañador parabrisas
- 8 Calefacción de la luneta trasera y los retrovisores exteriores (p. 107)
- 9 Asiento delantero con calefacción (p. 139), lado derecho
- 10 Regulación de la temperatura (p. 141), lado derecho
- 11 Recirculación (p. 143)
- 12 ECO* (p. 313)

- 13 AUTO - Climatización automática (p. 141)
- 14 AC - Conexión y desconexión del aire acondicionado (p. 142)

Información relacionada

- Información general sobre el climatizador (p. 132)

Asientos delanteros con calefacción eléctrica*

La calefacción de los asientos delanteros tiene tres posiciones para aumentar la comodidad del conductor y los pasajeros cuando hace frío.

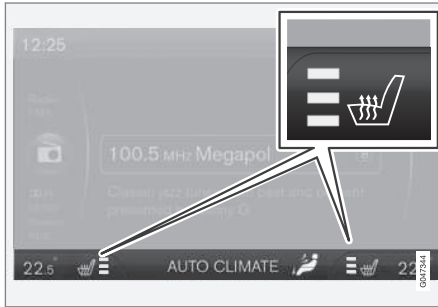

El nivel de calefacción se indica en la pantalla de la consola central.



Pulse varias veces el botón para alternar entre los distintos niveles o desconectar la función.

Existen tres niveles de calor con distintas potencias de calefacción:

- Nivel máximo - se encienden tres campos de color naranja en la pantalla de la consola central (véase la imagen).
- Nivel intermedio - se encienden dos campos de color naranja en la pantalla.
- Nivel mínimo - se enciende un campo de color naranja en la pantalla.
- Desconexión - no hay ningún campo encendido.

PRECAUCIÓN

El asiento con calefacción eléctrica no deben utilizarlo las personas incapaces de percibir el incremento de la temperatura por un problema de falta de sensibilidad ni aquellas que, por cualquier otro motivo, les resulta complicado manejar los mandos del asiento con calefacción eléctrica. De lo contrario pueden producirse quemaduras.

Activación automática de la calefacción del asiento del conductor

Cuando está conectada la activación automática de la calefacción del asiento del conductor, el asiento tendrá el mayor nivel de calefacción al arrancar el motor.

El arranque automático se produce cuando el automóvil está frío y la temperatura ambiente es inferior a +10 °C.

La función se puede conectar y desconectar en el sistema de menús MY CAR. Para una descripción del sistema de menús, véase MY CAR (p. 118).

Información relacionada

- Información general sobre el climatizador (p. 132)
- Asiento trasero con calefacción eléctrica* (p. 140)

Asiento trasero con calefacción eléctrica*

La calefacción de las plazas laterales del asiento trasero tiene tres posiciones para aumentar la comodidad de los pasajeros cuando hace frío.



El nivel de calefacción se muestra en las luces del botón pulsador.

Pulse varias veces el botón para alternar entre los distintos niveles o desconectar la función.

Existen tres niveles de calor con distintas potencias de calefacción:

- Nivel máximo - se encienden tres luces.
- Nivel intermedio - se encienden dos luces.
- Nivel mínimo - se enciende una luz.
- Desconexión - no hay ninguna luz encendida.

PRECAUCIÓN

El asiento con calefacción eléctrica no deben utilizarlo las personas incapaces de percibir el incremento de la temperatura por un problema de falta de sensibilidad ni aquellas que, por cualquier otro motivo, les resulta complicado manejar los mandos del asiento con calefacción eléctrica. De lo contrario pueden producirse quemaduras.

Información relacionada

- Información general sobre el climatizador (p. 132)
- Asientos delanteros con calefacción eléctrica* (p. 139)

Ventilador

El ventilador debe estar siempre en funcionamiento para evitar que se empañen los cristales.

NOTA

Si el ventilador está totalmente apagado, no se conecta el aire acondicionado, lo que puede ocasionar que se empañen los cristales.

Mando del ventilador



Gire el mando para aumentar o reducir la velocidad del ventilador. Si se selecciona **AUTO**, la velocidad del ventilador se regulará de forma automática (p. 141) y se desconectará la velocidad ajustada manual-

mente.

Información relacionada

- Información general sobre el climatizador (p. 132)
- Climatizador electrónico - ECC (p. 138)

Regulación automática

La función Auto regula de forma automática la temperatura (p. 141), el aire acondicionado (p. 142), la velocidad del ventilador (p. 140), la recirculación (p. 143) y la distribución de aire (p. 135).



Al seleccionar una o varias funciones manuales, las demás funciones siguen regulándose automáticamente. Cuando se pulsa el botón **AUTO**, se desconectan todos los ajustes manuales. La pantalla muestra

CLIMA AUTO.

La velocidad del ventilador en el modo automático puede ajustarse en el sistema de menús MY CAR. Para una descripción del sistema de menús, véase MY CAR (p. 118).

Información relacionada

- Información general sobre el climatizador (p. 132)

Regulación de la temperatura en el habitáculo

Cuando se arranca el vehículo, se mantiene el último ajuste de temperatura realizado.

NOTA

No se puede acelerar el calentamiento/refrigeración seleccionando una temperatura superior/inferior a la deseada realmente.

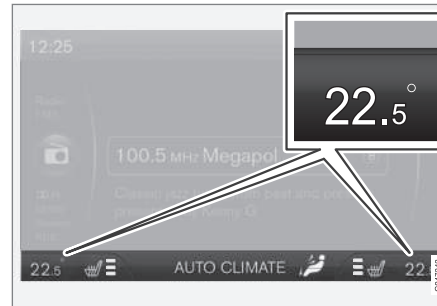

La temperatura en cada lado se muestra en la pantalla de la consola central.



Con el mando, la temperatura puede programarse de forma independiente en los lados del conductor y el acompañante.

Información relacionada

- Información general sobre el climatizador (p. 132)
- Temperatura real (p. 133)
- Climatizador electrónico - ECC (p. 138)

Aire acondicionado

El aire acondicionado enfría y deshumedece el aire en caso necesario.



Cuando se enciende la luz **AC**, el aire acondicionado se regula de manera automática.

Cuando se apaga la luz del botón **AC**, el aire acondicionado está desconectado.

Las demás funciones siguen regulándose de manera automática. Cuando se activa la función de desempañado máximo (p. 142) el aire acondicionado se conecta automáticamente para deshumedecer el aire al máximo.

Deshumectación y desempañamiento del parabrisas

Se emplea el parabrisas térmico* y el desempañador a potencia máxima para eliminar rápidamente el vaho y el hielo del parabrisas y las ventanillas.



El ajuste seleccionado se indica en la pantalla de la consola central.

- 1 Parabrisas con calefacción eléctrica*
- 2 Desempañado máx.



Cuando la función está conectada, se enciende la luz del botón del desempañador.

Pulse varias veces el botón para alternar entre los distintos niveles o desconectar la función.

En los vehículos sin parabrisas térmico hay disponible un nivel de desempañamiento:

- Aire a las ventanillas - se enciende el símbolo (2) en la pantalla.
- Función desconectada - no hay ningún símbolo encendido.

En los vehículos con parabrisas térmico hay disponibles dos niveles distintos de desempañamiento:

- Active la calefacción eléctrica del parabrisas² - se enciende el símbolo (1) en la pantalla.
- Active la calefacción eléctrica del parabrisas² y la corriente de aire a las ventanillas - se encienden los símbolos (1) y (2) en la pantalla.
- Función desconectada - no hay ningún símbolo encendido.

i NOTA

El parabrisas térmico con cuadro de IR (p. 21) puede afectar al funcionamiento de transpondedores y otros equipos de comunicación.

² Si aparece el signo C en el retrovisor cuando se activa el parabrisas térmico, deberá recalibrarse la brújula (p. 108)*.

i NOTA

Una superficie triangular a cada lado del parabrisas no tiene calefacción eléctrica, por lo que puede tardar más en deshelarse.

i NOTA

El parabrisas calentado eléctricamente no está disponible cuando el motor está parado en modo automático (p. 305).

Cuando está activa la función de desempañado máximo, tiene lugar además lo siguiente para deshumedecer al máximo el aire del habitáculo:

- el aire acondicionado se conecta automáticamente
- la recirculación y el sistema de calidad de aire se desconectan automáticamente.

i NOTA

El nivel de ruido aumenta, ya que el ventilador gira a la máxima velocidad.

Cuando se apaga la función del descongelador, vuelve el climatizador a la configuración anterior.

Información relacionada

- Información general sobre el climatizador (p. 132)

Distribución de aire - recirculación

La recirculación se selecciona para no dejar pasar al habitáculo aire contaminado, gases de escape, etc., es decir, cuando la función está activada, no entra aire del exterior.



Cuando está conectada la recirculación, se enciende la luz de color naranja del botón.

i IMPORTANTE

Si el aire del automóvil recircula demasiado tiempo, hay riesgo de que los cristales se empañen.

Temporizador

Con la función de temporizador activada, el equipo saldrá del modo de recirculación conectado manualmente al cabo de un tiempo en función de la temperatura exterior. De este modo se reduce el riesgo de formación de hielo, vaho y aire enrarecido.

La función se puede conectar y desconectar en el sistema de menús MY CAR. Para una descripción del sistema de menús, véase MY CAR (p. 118).

i NOTA





Si se selecciona desempañado máximo, se desconecta siempre la recirculación.





Información relacionada

- Información general sobre el climatizador (p. 132)
- Distribución de aire en el habitáculo (p. 135)
- Distribución de aire - tabla (p. 144)

Distribución de aire - tabla

Con tres botones se selecciona la distribución (p. 135) del aire.

	Distribución del aire	Utilice esta opción
	<p>Aire hacia las ventanillas. Pasa algo de aire por los difusores de ventilación. El aire no recircula. El aire acondicionado está siempre conectado.</p>	<p>para eliminar con rapidez el hielo y el vaho.</p>
	<p>Aire hacia el parabrisas por el difusor de desempañado y hacia las ventanillas laterales. Pasa algo de aire por los difusores de ventilación.</p>	<p>Para evitar el vaho y la acumulación de hielo en climas fríos y húmedos (a tal fin, el ventilador no puede operar a un nivel demasiado bajo).</p>
	<p>Flujo de aire hacia las ventanillas y por los difusores de ventilación del salpicadero.</p>	<p>para ofrecer buen confort en climas cálidos y secos.</p>
	<p>Flujo de aire a la altura de la cabeza y el pecho por los difusores de ventilación del salpicadero.</p>	<p>para ofrecer una refrigeración eficaz en climas cálidos.</p>

	Distribución del aire	Utilice esta opción
	Aire hacia el piso y las ventanillas. Pasa algo de aire por los difusores de ventilación del salpicadero.	para ofrecer un ambiente agradable y un desempañado eficaz en climas fríos o húmedos.
	Aire hacia el suelo y por los difusores de ventilación del salpicadero.	en días de sol con bajas temperaturas exteriores.
	Aire hacia el piso. Pasa algo de aire por los difusores de ventilación del salpicadero y hacia las ventanillas.	para calentar o enfriar el piso.
	Flujo de aire hacia las ventanillas desde los difusores de ventilación del salpicadero y hacia el suelo.	Para refrigerar la parte inferior en climas calurosos y secos o calentar la parte superior en climas fríos.

Información relacionada

- Información general sobre el climatizador (p. 132)
- Distribución de aire - recirculación (p. 143)

Calentador de motor y del habitáculo*

Con el preacondicionamiento, el motor y el habitáculo del automóvil se preparan antes de iniciar la marcha para reducir tanto el desgaste como el consumo energético.

El calefactor puede arrancarse directamente (p. 147) o con temporizador (p. 148).

Si la temperatura exterior es superior a 15 °C, no se activará el calefactor. El calefactor está en funcionamiento durante como máximo 50 minutos.

⚠ PRECAUCIÓN

No utilice el calefactor accionado por combustible en locales cerrados. Se emiten gases de escape.

i NOTA

Cuando está activo el calefactor accionado por combustible, puede generarse humo en el alojamiento de la rueda derecha, lo cual es totalmente normal.

Repostaje

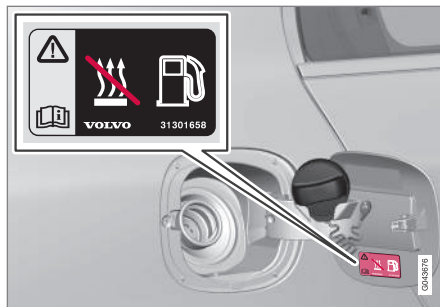

Placa de advertencia en la tapa del depósito de combustible.

⚠ PRECAUCIÓN

Los vertidos de combustible son inflamables. Desconecte el calefactor accionado por combustible antes de comenzar el repostaje.

Compruebe en el cuadro de instrumentos que el calefactor está desconectado. Cuando está en funcionamiento, se muestra un símbolo de calefacción.

Estacionamiento en pendiente

Si aparca en una pendiente muy inclinada, coloque el automóvil con la parte delantera orientada hacia abajo para asegurar el suministro de combustible al calefactor.

Batería y combustible

Si la carga de la batería no es satisfactoria o el nivel de combustible es demasiado bajo, el calefactor se apagará de manera automática y aparecerá un mensaje en la pantalla de información. Para confirmar el mensaje, pulse el botón **OK** en la palanca de los intermitentes (p. 115).

! IMPORTANTE

El uso reiterado del calefactor en combinación con trayectos cortos dará lugar a la descarga de la batería, con los consiguientes problemas en el arranque.

En caso de uso regular del calefactor, deberá conducirse el vehículo tanto tiempo como se utilice dicho dispositivo a fin de asegurar la recarga de la batería del vehículo al nivel del consumo del calefactor. El calefactor se emplea un máximo de 50 minutos en cada ocasión.

Información relacionada

- Calefactor del motor y del habitáculo* - mensajes (p. 150)
- Calefactor auxiliar* (p. 152)

Calefactor de motor y de habitáculo* - arranque directo

El calefactor de motor y de habitáculo puede activarse directamente.

El arranque directo puede hacerse con:

- el display de información
- mando a distancia*
- el móvil*.

Si el calefactor de motor y del habitáculo (p. 146) se pone en marcha directamente, estará activado durante 50 minutos.

El calentamiento del habitáculo se inicia en cuanto el refrigerante alcance la temperatura correcta.

i NOTA

El vehículo puede arrancarse y conducirse con el calefactor accionado.

Arranque directo con el display de información

1. Pulse **OK** para ir al menú.
2. Vaya con la rueda selectora a **Calefactor** y seleccione con **OK**.
3. En el menú siguiente, vaya a **Arranque directo** para activar el calefactor y seleccione con **OK**.
4. Salga del menú con **RESET**.

Arranque directo con el mando a distancia*

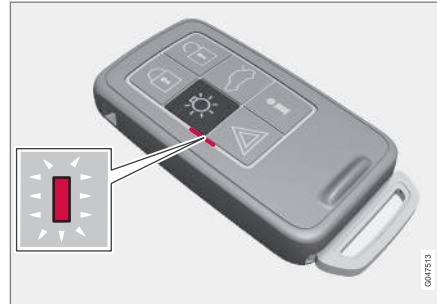

Botón de indicación del mando a distancia con PCC*.

El calefactor de motor y de habitáculo puede activarse con el mando a distancia:

- Mantenga pulsado el botón de luz de aproximación  durante 2 segundos.

Las luces de emergencia transmiten información de la siguiente manera:

- 5 destellos cortos seguidos de luz fija durante aproximadamente 3 segundos - el vehículo ha recibido la señal y el calefactor de ha activado.
- 5 destellos cortos - el vehículo ha recibido la señal, pero el calefactor no se ha activado.
- Las luces de emergencia permanecen apagadas - el vehículo no ha recibido la señal.

Si se pulsa el botón de información  cuando está activado el calefactor, la luz indicadora mostrará su estatus. Al mismo tiempo, se muestra el estatus de cierre (p. 172) del automóvil. Mientras se estudia el estatus, la luz indicadora emite un par de destellos seguidos de una luz fija si el calefactor está activado.

El estatus se muestra también en el ordenador de a bordo durante la calefacción.

Arranque directo con la aplicación*

La activación y la información sobre la configuración seleccionada son accesibles mediante la aplicación Volvo On Call*.



« Información relacionada

- Calefactor del motor y del habitáculo* - temporizador (p. 148)
- Calefactor de motor y de habitáculo* - cierre directo (p. 148)
- Calefactor del motor y del habitáculo* - mensajes (p. 150)

Calefactor de motor y de habitáculo* - cierre directo

El calefactor de motor y de habitáculo puede desconectarse directamente a través del display de información.

1. Pulse **OK** para ir al menú.
2. Vaya con la rueda selectora a **Calefactor** y seleccione con **OK**.
3. En el menú siguiente, vaya a **Detener** para desconectar el calefactor y seleccione con **OK**.
4. Salga del menú con **RESET**.

Información relacionada

- Calefactor de motor y de habitáculo* - arranque directo (p. 147)
- Calefactor del motor y del habitáculo* - temporizador (p. 148)
- Calefactor del motor y del habitáculo* - mensajes (p. 150)

Calefactor del motor y del habitáculo* - temporizador

El temporizador del calefactor del motor y del habitáculo (p. 146) está conectado al reloj del automóvil.

Con el temporizador pueden seleccionarse dos horas diferentes. La hora programada es la hora en que concluye el calentamiento del automóvil. El sistema electrónico del automóvil determina el momento en que debe iniciarse la calefacción en función de la temperatura exterior.

NOTA

En caso de ajustar el reloj del vehículo se borrarán la eventual programación realizada en el cronómetro.

Ajuste³

1. Pulse **OK** para ir al menú.
2. Desplácese con la rueda selectora (p. 115) a uno de los temporizadores **Calefactor** y seleccione con **OK**.
3. Seleccione uno de los temporizadores con ayuda de la rueda selectora y confirme con **OK**.
4. Pulse brevemente el botón **OK** para acceder a la programación de horas.

³ El temporizador sólo puede programarse cuando el motor está apagado.

5. Determine la hora con la rueda selectora.
6. Pulse brevemente el botón **OK** para acceder a la programación de minutos.
7. Determine los minutos con la rueda selectora.
8. Pulse **OK**⁴ para confirmar la programación.
9. "Retroceda" en la estructura del menú con **RESET**.
10. Seleccione el otro temporizador (continúe desde el punto 2) o salga del menú con **RESET**.

Arrancar (iniciar)

1. Pulse **OK** para ir al menú.
2. Vaya con la rueda selectora a **Calefactor** y seleccione con **OK**.
3. Seleccione uno de los temporizadores con ayuda de la rueda selectora y actíVELO con **OK**.
4. Salga del menú con **RESET**.

Cierre

El calefactor con temporizador puede desconectarse manualmente antes hacerlo el temporizador. Proceda como sigue:

1. Pulse **OK** para ir al menú.

2. Vaya con la rueda selectora a **Calefactor** y seleccione con **OK**.
> Si un temporizador está programado pero no se ha activado, aparece un icono de reloj junto a la hora programada.
3. Seleccione uno de los temporizadores con ayuda de la rueda selectora y confirme con **OK**.
4. Desconecte el temporizador con una pulsación:
 - larga de **OK** o
 - corta de **OK** para continuar en el menú. Pare después el temporizador y confirme la selección con **OK**.
5. Salga del menú con **RESET**.

Un calefactor iniciado con temporizador también puede desconectarse directamente (p. 148).

Información relacionada

- Calefactor del motor y del habitáculo* - mensajes (p. 150)

⁴ El temporizador se activa con una nueva pulsación de **OK**.

Calefactor del motor y del habitáculo* - mensajes

Los símbolos y mensajes del display referentes al calefactor del motor y del habitáculo (p. 146) se diferencian según el cuadro de instrumentos (p. 64) es analógico o digital.



Con el calefactor activado se encenderá el símbolo de calefacción de la pantalla de información.

Cuando está activado alguno de los temporizadores, se enciende el símbolo de temporizador activado en la pantalla y se indica junto al símbolo la hora programada.







Símbolo de temporizador conectado en un cuadro de instrumentos analógico.



Símbolo de temporizador conectado en un cuadro de instrumentos digital.

En la tabla presentamos los símbolos y textos que aparecen en la pantalla.

Símbolo	Mensaje	Significado
		El calefactor está conectado y en funcionamiento.
 	Calefactor accionado por combustible parado Modo ahorro de batería	La electrónica del vehículo desconecta el calefactor para permitir el arranque del motor.

Símbolo	Mensaje	Significado
	Calefactor accionado por combustible parado Nivel combustible bajo	El calentador no se puede ponerse en marcha por ser demasiado bajo el nivel de combustible. Esto permite arrancar el motor y conducir aprox. 50 km.
	Calefactor accionado por combustible Revisión necesaria	Calefactor estropeado. Contacte con un taller para una reparación. Volvo recomienda que se ponga en contacto con un taller autorizado Volvo.

El texto del display se apaga automáticamente al cabo de un rato o después de pulsar el botón **OK** en la palanca de los intermitentes (p. 115).

Calefactor auxiliar*

En zonas climáticas frías⁵, puede necesitarse un calefactor auxiliar para que el motor alcance la temperatura de funcionamiento correcta y calentar suficientemente el habitáculo.

Los automóviles con motor diésel están provistos de un calefactor adicional accionado por combustible (p. 152).

En zonas climáticas semifrías⁵, los automóviles con motor diésel se equipan con un calefactor auxiliar eléctrico (p. 153).

Los automóviles con motor de gasolina⁶ cuentan con un calefactor eléctrico integrado en el climatizador del vehículo.

Información relacionada

- Calentador de motor y del habitáculo* (p. 146)

Calefactor adicional accionado por combustible*

El automóvil está equipado con un calefactor eléctrico (p. 153) o un calefactor accionado por combustible (p. 152).

El calefactor se pone en marcha automáticamente cuando hay necesidad de más calor y el motor está en marcha.

El calefactor se apaga automáticamente cuando se ha obtenido la temperatura prevista o al parar el motor.

NOTA

Cuando está activo el calefactor auxiliar, puede generarse humo en el alojamiento de la rueda derecha, lo cual es totalmente normal.

Modo Auto o desconexión

La secuencia de arranque automático del calefactor auxiliar puede desconectarse si así lo desea.

NOTA

Volvo recomienda apagar el calefactor adicional de combustible al conducir trayectos cortos.

1. Antes del arranque del motor: Ponga la llave en la posición **I** (p. 81).
2. Pulse **OK** para ir al menú.
3. Desplácese con la rueda selectora a **Calefactor auxiliar**⁷ o **Ajustes**⁸ y seleccione con **OK**.
4. Seleccione la opción **Conectado** o **Desconectado** con ayuda de la rueda selectora y confirme con **OK**.
5. Salga del menú con **RESET**.

NOTA

Las opciones de menú sólo están visibles cuando la llave está en la posición **I**. Los ajustes deben efectuarse por tanto antes de arrancar el motor.

⁵ En concesionarios autorizados Volvo encontrará información sobre las zonas geográficas afectadas.

⁶ En concesionarios autorizados Volvo encontrará información sobre los motores de que se trata.

⁷ Cuadro de instrumentos analógico.

⁸ Cuadro de instrumentos digital.

Calefactor del habitáculo*

Si el calefactor auxiliar está provisto de temporizador puede utilizarse como calefactor del habitáculo (p. 146).

Calefactor auxiliar eléctrico*

El automóvil está equipado con un calefactor accionado por combustible (p. 152) o un calefactor eléctrico (p. 152).

Este calefactor no se regula manualmente, sino que se conecta automáticamente después de arrancar el motor a temperaturas ambiente inferiores a 14 °C y se desconecta cuando se alcanza la temperatura ajustada para el habitáculo.

Información relacionada

- Calefactor de motor y del habitáculo* (p. 146)

CARGA Y ALMACENAMIENTO

Compartimentos

Visión de conjunto de los compartimentos en el habitáculo.

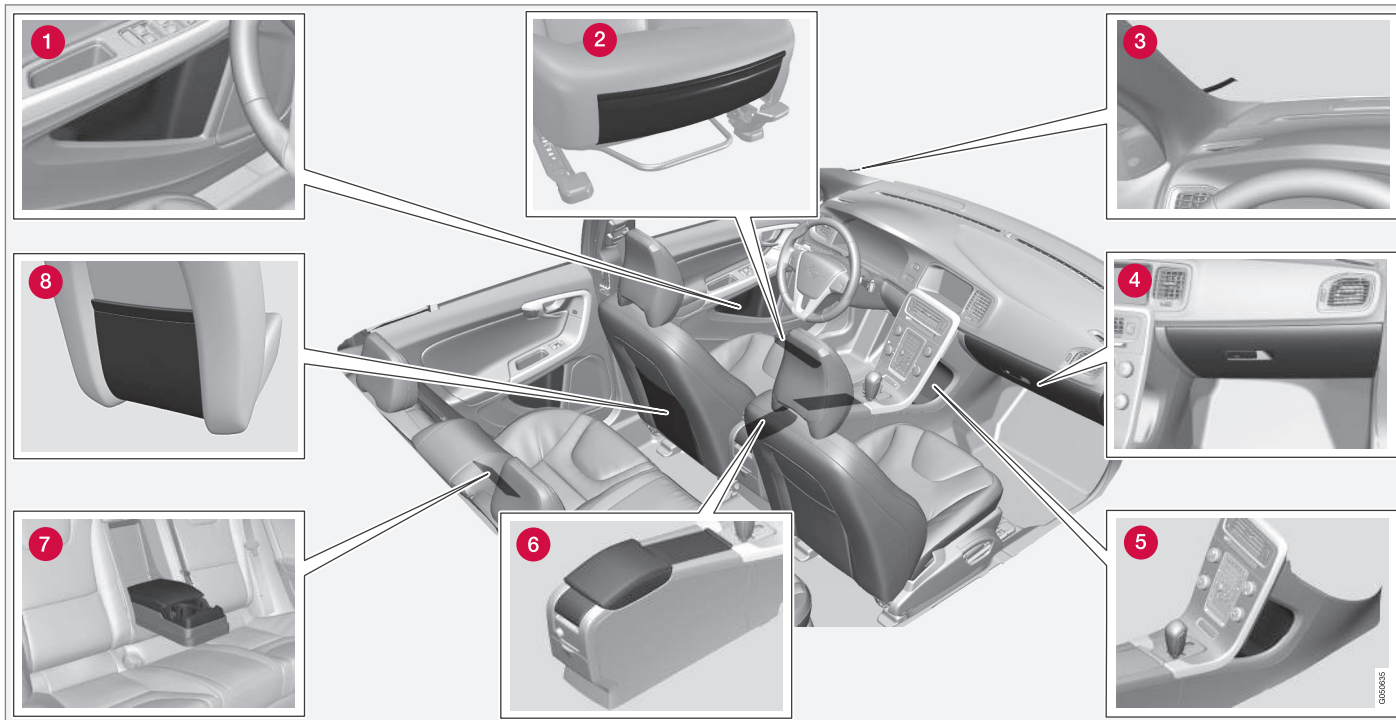

- 1 Compartimento en el panel de la puerta
- 2 Compartimento* en la parte delantera de los cojines de los asientos delanteros
- 3 Pinza portabilletes
- 4 Guantero (p. 158)
- 5 Compartimento
- 6 Compartimento, portavasos (p. 158)
- 7 Portavasos* en el apoyabrazos, asiento trasero
- 8 Compartimento

PRECAUCIÓN

Guarde objetos sueltos como el teléfono móvil, una cámara, el mando a distancia del equipo auxiliar, etc. en la guantero o en otro compartimento. Si no, estos objetos pueden dañar a personas en caso de un frenazo brusco o un accidente.

Consola del túnel

La consola del túnel está situada entre los asientos delanteros.

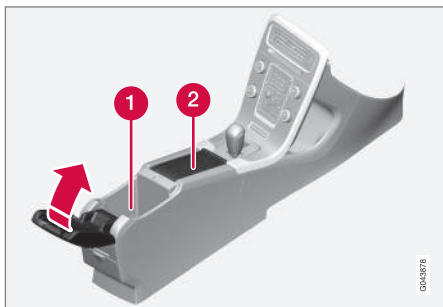

- 1 Compartimento de almacenaje (p. ej. para CD) y USB*/conector AUX bajo el reposabrazos.
- 2 Contiene portavasos para el conductor y el acompañante.

Información relacionada

- Compartimentos (p. 156)

Guantera

La guantera está situada en el lado del acompañante.



En este compartimento puede guardarse el manual del propietario, mapas, etc. La parte trasera de la tapa dispone de un soporte para lápices. La guantera puede cerrarse* (p. 185), con ayuda de la llave extraíble (p. 174).

Información relacionada

- Compartimentos (p. 156)

Alfombrillas*

En las alfombrillas se acumula por ejemplo suciedad y barro. Volvo ofrece alfombrillas especialmente diseñadas para el automóvil.

⚠ PRECAUCIÓN

Utilice una sola alfombrilla en cada plaza y, antes de iniciar la marcha, compruebe que la del conductor está debidamente colocada y fijada en las guías de forma que no impida el movimiento de los pedales.

Información relacionada

- Limpieza del interior (p. 433)

Espejo de cortesía

El espejo de cortesía está situado en la parte trasera de la visera.

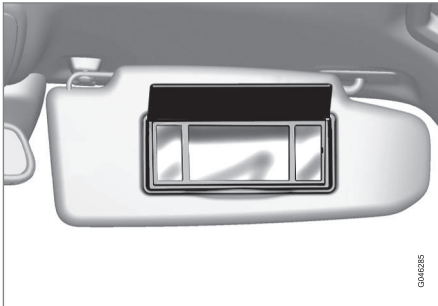

Espejo de cortesía con iluminación.

La luz se enciende de forma automática al levantar la tapa.

Información relacionada

- Cambio de bombilla - iluminación del espejo de cortesía (p. 404)

Consola del túnel - toma de 12 V

Las tomas eléctricas (12 V) están situadas junto al portavasos y en la parte trasera de la consola del túnel.

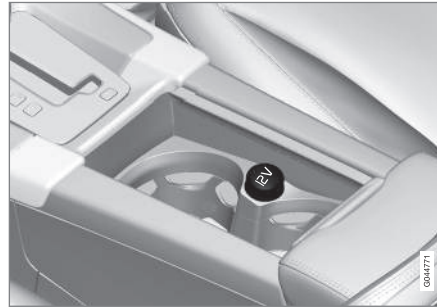

Toma de 12 V en la consola del túnel, asiento delantero.



Toma de 12 V en la consola del túnel, asiento trasero.

La toma eléctrica puede utilizarse para diferentes accesorios previstos para 12 V, por ejemplo, pantallas, reproductores y teléfonos móviles. Para que las tomas eléctricas estén activas, el encendido debe estar como mínimo en la posición I (p. 81).

PRECAUCIÓN

Mantenga siempre cerrada la toma con el tapón cuando no se utiliza.

NOTA

El climatizador puede activar accesorios como pantallas, reproductores y teléfonos móviles que están conectados a alguna de las tomas eléctricas de 12 V del habitáculo incluso cuando se haya sacado la llave y el vehículo está cerrado, por ejemplo, al activarse el calefactor de estacionamiento a una hora predefinida.

Desenchufe por tanto estos accesorios cuando no los utilice, puesto que pueden ocasionar la descarga de la batería de arranque!



! IMPORTANTE

La toma máxima de corriente es de 10 A (120 W) si se utiliza un enchufe por vez. Si se utilizan las dos tomas de la consola del túnel al mismo tiempo, se aplicará 7,5 A (90 W) por toma.

Si se conecta el compresor de reparación de neumáticos a una de las tomas, no deberá acoplarse ningún dispositivo eléctrico a la otra.

i NOTA

El compresor de reparación provisional de neumáticos (p. 374) está probado y certificado por Volvo.

Información relacionada

- Toma de 12 V - maletero* (p. 163)

Colocación de la carga

La capacidad de carga depende del peso en orden de marcha del automóvil.

El peso total de los pasajeros y todos los accesorios reduce la capacidad de carga del automóvil de manera proporcional al peso.

Para información detallada sobre pesos, véase Pesos (p. 442).



El maletero se abre con un botón situado en el panel de las luces o en el mando a distancia, véase Cierre y apertura - maletero (p. 185).

! PRECAUCIÓN

Las propiedades de conducción del automóvil cambiarán en función del peso y ubicación de la carga.

Recomendaciones al colocar la carga

- Coloque la carga apretada contra el respaldo del asiento trasero.

Compruebe que ningún objeto obstaculice el funcionamiento del sistema WHIPS de los asientos delanteros si está abatido alguno de los respaldos del asiento trasero, véase WHIPS - posición de asiento (p. 40).

- Centre la carga.
- Coloque las cargas de gran peso lo más bajo posible. No coloque carga de mucho peso encima del respaldo abatido.
- Proteja los bordes afilados con algún material blando para no dañar el tapizado.
- Afiance siempre la carga con correas en las anillas de fijación de la carga.

! PRECAUCIÓN

En caso de colisión frontal a una velocidad de 50 km/h (30 mph), un objeto suelto de 20 kg (44 lbs) de peso puede alcanzar un peso efectivo equivalente a 1000 kg (2200 lbs).

! PRECAUCIÓN

La protección del airbag de techo lateral puede eliminarse o reducirse si la carga llega a demasiada altura.

- No coloque nunca carga a mayor altura que los respaldos.

⚠ PRECAUCIÓN

Mantenga siempre bien sujeta la carga. Si se frena bruscamente, la carga puede desplazarse y dañar a personas en el automóvil.

Tape bordes y esquinas afiladas con algo blando.

Apague el motor y aplique el freno de estacionamiento al cargar y descargar objetos de gran longitud. En el peor de los casos, la carga podría desplazar la palanca de cambios o el selector de marchas y poner el automóvil en movimiento.

Información relacionada

- Argollas de fijación de la carga (p. 162)
- Colocación de la carga - carga de gran longitud (p. 161)
- Carga sobre el techo (p. 161)

Colocación de la carga - carga de gran longitud

Para facilitar la colocación de la carga (p. 160) en el compartimento de carga, puede abatirse el respaldo de los asientos traseros. Para transportar carga de gran longitud, puede abatirse también el respaldo del asiento del acompañante^{1*}.

Abatimiento de los respaldos del asiento trasero

Si es necesario abatir el respaldo del asiento trasero, véase Asientos traseros (p. 85).

Compartimento para objetos largos

Cuando debe transportar objetos largos y estrechos, puede abrir la tapa situada detrás del reposabrazos del asiento trasero.

Carga sobre el techo

Si se lleva carga en el techo, recomendamos los arcos portacargas desarrollados por Volvo. Se evitan así daños en el automóvil y se obtiene la mayor seguridad posible durante el viaje.

Siga detenidamente las instrucciones de montaje incluidas en la entrega de los portacargas.

- Compruebe periódicamente la debida fijación de los arcos portacargas y la carga. Sujete bien la carga con correas.
- Distribuya la carga de manera uniforme por los arcos portacargas. Coloque la carga de mayor peso debajo.
- La resistencia al aire del automóvil y, por tanto, el consumo de combustible aumentan en función del tamaño de la carga.
- Conduzca con suavidad. Evite acelerones, frenazos o tomar curvas a gran velocidad.

⚠ PRECAUCIÓN

El centro de gravedad y las características de conducción del automóvil pueden cambiar al colocar carga en el techo.

Para obtener información sobre la carga máxima permitida sobre el techo, incluido un portacargas y un eventual maletero de techo, vea Pesos (p. 442).

¹ Solo se aplica a asientos de confort.

◀ Información relacionada

- Colocación de la carga (p. 160)

Argollas de fijación de la carga

Las anillas plegables² se utilizan para fijar correas que afiancen la carga en el maletero.



PRECAUCIÓN

Los objetos duros, afilados y/o pesados en posición tumbada o sobresalientes pueden ocasionar lesiones si se produce una frenada brusca.

Fije siempre los objetos pesados de gran tamaño con el cinturón de seguridad o una banda de anclaje.

Información relacionada

- Colocación de la carga (p. 160)

² El número de anillas y su ubicación dependerá del mercado.

Colocación de la carga - soporte para bolsas*

Este soporte sujeta las bolsas de la compra e impide que las bolsas se caigan y el contenido se esparza por el maletero.



Soporte para bolsas de compra debajo de una tapa del piso.

1. Levante el soporte, que es una parte de la tapa del piso.
2. Sujete las bolsas de la compra con la correa y fije las asas en los ganchos.

Información relacionada

- Colocación de la carga (p. 160)

Toma de 12 V - maletero*

La toma eléctrica puede utilizarse para diferentes accesorios previstos para 12 V, por ejemplo, pantallas, reproductores y teléfonos móviles.



Abra la tapa para acceder a la toma eléctrica.

- Esta toma se puede utilizar incluso cuando la llave no está en la cerradura de contacto.

! IMPORTANTE

La salida máxima de corriente es de 10 A (120 W).

i NOTA

Tenga en cuenta que el uso de la toma eléctrica con el motor apagado puede ocasionar una descarga de la batería de arranque del vehículo.

i NOTA

El compresor de reparación provisional de neumáticos ha sido comprobado y aprobado por Volvo. Para información sobre el uso del kit de reparación provisional de neumáticos (TMK) recomendado por Volvo, véase Reparación provisional de neumáticos (p. 374).

CIERRES Y ALARMA

Llave a distancia

El mando a distancia se utiliza para cerrar y abrir el vehículo y para arrancar el motor.

Hay dos variantes del mando a distancia: el mando a distancia básico y el mando a distancia con PCC (Personal Car Communicator)*.

Funcionalidad	Básico ^A	con PCC ^B
Cierre y apertura y llave extraíble	x	x
Cierre y apertura sin llave		x
Arranque del motor sin llave		x
Botón de información y luces de indicación		x

A Mando de 5 botones

B Mando de 6 botones

El mando a distancia con PCC ofrece más funciones que el mando a distancia básico, como el sistema de arranque y bloqueo y desbloqueo sin llave (Keyless Drive (p. 177)) además de otras funciones exclusivas (p. 172).

Los mandos a distancia tienen una llave extraíble (p. 173) de metal. La parte visible está disponible

en dos versiones, para poder diferenciar los mandos a distancia.

Pueden pedirse más mandos a distancia, aunque no de otras variantes que la entregada con el vehículo. Para un mismo automóvil, pueden programarse y utilizarse hasta seis llaves.

El vehículo se suministra con dos mandos a distancia.

PRECAUCIÓN

Si hay niños en el vehículo:

Recuerde siempre interrumpir la corriente de los elevalunas y el techo corredizo sacando el mando a distancia al abandonar el conductor el vehículo.

Información relacionada

- Mando a distancia - funciones (p. 170)

Mando a distancia - pérdida

Si se le pierde una de las llaves, puede solicitar una nueva a un taller. Recomendamos los servicios de un taller autorizado Volvo.

Las demás llaves deben llevarse al taller Volvo. Para prevenir posibles robos, el código de la llave extraviada se borra del sistema.

El número de llaves que tiene registrado el automóvil puede comprobarse en el sistema de menús MY CAR. Para una descripción del sistema de menús, véase MY CAR (p. 118).

Información relacionada

- Mando a distancia - funciones (p. 170)

Mando a distancia, personalización*

La memoria del mando a distancia (p. 166) permite adaptar individualmente algunas configuraciones del automóvil.

Las funciones de memoria del mando a distancia pueden combinarse, por ejemplo, con el asiento del conductor regulado eléctricamente*.

Los ajustes de los retrovisores exteriores (p. 105), el asiento del conductor, la resistencia del volante (p. 196) y el tema, el contraste y el tono (p. 65) del cuadro de instrumentos puede guardarse en la memoria según el nivel de equipamiento del vehículo.

La función¹ puede conectarse y desconectarse en el sistema de menús MY CAR. Para una descripción del sistema de menús, véase MY CAR (p. 118).

Cuando la función está activada, los ajustes se vinculan de forma automática a la memoria del mando a distancia. Esto significa que la modificación de un ajuste se guardará de forma automática en la memoria del mando a distancia.

Guardar ajustes

Proceda de la siguiente manera para guardar los ajustes y utilizar la memoria del mando a distancia:

1. Abra el automóvil con el mando a distancia en cuya memoria debe guardarse el ajuste².
2. Asegúrese de que la función de memoria del mando a distancia está activada en el sistema de menús MY CAR.
3. Realice ajustes necesarios, por ejemplo, del asiento y los retrovisores exteriores.
4. Los ajustes se guardan en la memoria del mando a distancia.

Cuando abra de nuevo el automóvil con el mismo mando a distancia, se adoptarán automáticamente las posiciones guardadas en la memoria, siempre que se hayan modificado desde la última vez que se utilizó ese mando a distancia.

Parada de emergencia

Si el asiento se pone en movimiento de forma accidental, pulse uno de los botones de ajuste o de memoria para detenerlo.

Pulse el botón de apertura del mando a distancia para llegar a la posición del asiento guardada en la memoria. La puerta del conductor debe estar abierta.

PRECAUCIÓN

¡Riesgo de pinzamiento! Asegúrese de que los niños no jueguen con los mandos. Durante su ajuste, compruebe que no haya ningún objeto delante, detrás ni debajo del asiento. Asegúrese de que no pueda sufrir magulladuras ninguno de los ocupantes del asiento trasero.

Modificar ajustes

Si se acercan al automóvil varias personas provistas de su propio mando a distancia, la posición del asiento y los retrovisores exteriores se ajustará al mando a distancia con la que se abre la puerta del conductor.

En situaciones en las que la persona A ha abierto la puerta del conductor con el mando a distancia A, pero la que va a conducir es la persona B con el mando a distancia B, los ajustes pueden modificarse de la manera siguiente:

- De pie junto a la puerta del conductor o sentado al volante, la persona B pulsa el botón de apertura de su mando a distancia, véase Mando a distancia - funciones (p. 170).
- Seleccione una de tres memorias de ajuste del asiento posibles con los botones 1-3 del

¹ Se denomina Memoria de la llave MY CAR.

² Este ajuste no afecta a los ajustes guardados con la función de memoria del asiento accionado eléctricamente.

- ◀ asiento, véase Asientos delanteros - regulación eléctrica* (p. 83).
- Ajuste el asiento y los retrovisores exteriores manualmente, véase Asientos delanteros - regulación eléctrica* (p. 83) y Retrovisores laterales (p. 105).

Reactivación de los ajustes

Cuando el vehículo se cierra o después de 30 minutos si el vehículo se ha dejado abierto, la memoria de la llave de desactivará y se ajustará un perfil estándar. Para volver a activar la memoria del mando distancia en cuestión, se requiere lo siguiente.

Para vehículos sin sistema de arranque y bloqueo sin llave

Los ajustes guardados en la memoria del mando a distancia se activan si el vehículo se abre pulsando el botón de apertura del mando.

Para vehículos con el sistema de arranque y bloqueo sin llave

La memoria del mando a distancia se activan si:

1. El vehículo se abre pulsando el botón de desbloqueo del mando a distancia o mediante la función de desbloqueo sin llave.
2. Si el vehículo está abierto, el sistema realiza una exploración del mando a distancia cuando se abre la puerta del conductor. Si se detecta un mando a distancia exclusivo, se activarán los ajustes guardados. Si el vehículo está cerrado, véase el punto anterior.

Información relacionada

- Mando a distancia con PCC* - funciones exclusivas (p. 172)

Cierre y apertura - indicación

A cerrar o abrir el vehículo con el mando a distancia (p. 166), los intermitentes del automóvil confirman que el cierre/apertura se ha realizado de manera correcta.

- Cierre - un destello, y los retrovisores se pliegan³.
- Apertura - dos destellos y los retrovisores se despliegan³.

Al cerrar, la indicación sólo se realiza si todos los cierres se activan después de cerrar la puerta.

Seleccionar función

En el sistema de menús MY CAR del automóvil, pueden ajustarse diferentes opciones para indicar el cierre y la apertura del vehículo con diferentes señales luminosas. Para una descripción del sistema de menús, véase MY CAR (p. 118).

Información relacionada

- Keyless Drive* (p. 177)
- Indicador de cierre (p. 169)
- Indicador de alarma* (p. 190)

Indicador de cierre

Un diodo intermitente en el parabrisas verifica que el automóvil está cerrado.

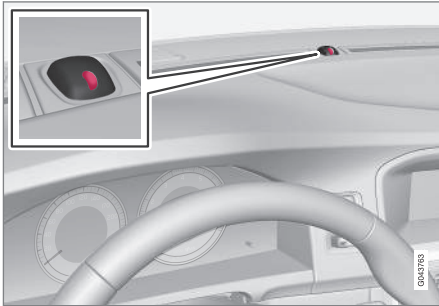

El mismo diodo que el indicador de alarma (p. 190).

i NOTA

Los automóviles que no están equipados con alarma tienen también este indicador.

Información relacionada

- Cierre y apertura - indicación (p. 168)

Inmovilizador electrónico

El bloqueo de arranque electrónico es una protección antirrobo que impide que ponga en marcha el automóvil una persona no autorizada.

Cada mando a distancia (p. 166) tiene un código exclusivo. El automóvil sólo puede arrancarse con la llave a distancia correcta provista del código correcto.

Los siguientes mensajes de error en la pantalla de información del cuadro de instrumentos están relacionados con el inmovilizador electrónico:

Mensaje	Significado
Inserte la llave	Lectura incorrecta de la llave durante el arranque. Saque la llave del contacto de encendido, vuelva a introducirla y haga un nuevo intento de arrancar.
Llave no encontrada	Error de lectura del mando a distancia durante el arranque - Haga un nuevo intento de arrancar. Si el error no se resuelve: Introduzca la llave en la cerradura de contacto y haga un nuevo intento de arranque.
Inmovilizador Arranque de nuevo	Error del inmovilizador durante el arranque. Si el error no se resuelve: Contacte con un taller. Recomendamos un taller autorizado Volvo.

Para arrancar el automóvil, véase Arranque del motor (p. 290).

Información relacionada

- Inmovilizador controlado a distancia con sistema de localización* (p. 170)

³ Sólo automóviles con retrovisores plegables.

Inmovilizador controlado a distancia con sistema de localización*

El inmovilizador de control remoto con sistema de localización⁴ permite seguir la pista del automóvil y localizarlo, así como la activación a distancia del inmovilizador.

Póngase en contacto con el concesionario Volvo más próximo si desea que le ayuden a activar el sistema.

Información relacionada

- Llave a distancia (p. 166)
- Inmovilizador electrónico (p. 169)





Mando a distancia - funciones

El mando a distancia de diseño básico cuenta con funciones como, por ejemplo, el cierre y la apertura de las puertas.

Funciones



Mando a distancia de diseño básico

-  Bloqueo
-  Apertura
-  Duración luz aproximac.
-  Maletero
-  Función de pánico



Mando a distancia con PCC* (Personal Car Communicator).

 Información

Botones de funciones

 **Cierre** - Cierra las puertas y el maletero y conecta la alarma.

Mantenga pulsado el botón para cerrar todas las ventanillas y el techo solar* al mismo tiempo. Para más información, consulte Apertura global (p. 184).

PRECAUCIÓN

Al cerrar el techo solar y las ventanillas con el mando a distancia, compruebe que nadie se pille las manos.

⁴ Solo algunos mercados y en combinación con Volvo On Call*.

 **Apertura** - Abre las puertas y el maletero y desconecta la alarma.

Mantenga pulsado el botón para abrir todas las ventanillas al mismo tiempo. Para más información, consulte Apertura global (p. 184).

La función puede cambiarse de abrir al mismo tiempo todas las puertas a abrir con una pulsación solo la puerta del conductor y con otra (en el plazo de diez segundos) el resto de las puertas.

La función puede cambiarse en el sistema de menús MY CAR. Para una descripción del sistema de menús, véase MY CAR (p. 118).

 **Luz de aproximación** - Se utiliza para encender la iluminación del automóvil a distancia. Para más información, consulte Duración luz aproximac. (p. 101).

 **Tapa del maletero (p. 185)** - Abre y desconecta la alarma de la tapa del maletero únicamente.

 **Función de pánico** - Se utiliza en caso de emergencia para llamar la atención de otras personas.

Si el botón se mantiene pulsado durante como mínimo 3 segundos o si se pulsa dos veces en el plazo de 3 segundos, se activan los intermitentes y la bocina.

La función puede desconectarse con el mismo botón después de haber estado activada durante

como mínimo 5 segundos. De lo contrario se desconectará transcurridos unos 3 minutos.

Información relacionada

- Llave a distancia (p. 166)
- Mando a distancia con PCC* - funciones exclusivas (p. 172)
- Cierre y apertura - en el exterior (p. 182)

Mando a distancia - alcance

El mando a distancia (diseño básico) funciona en un radio aproximado de 20 metros del automóvil.

Si el automóvil no verifica la pulsación del botón - acérquese más al vehículo y haga un nuevo intento.

NOTA

Las funciones del mando a distancia pueden verse afectadas por las ondas de radio circundantes, edificios, condiciones topográficas, etc. En caso necesario, el automóvil podrá siempre cerrarse y abrirse con llave extraíble (p. 174).

Si el mando a distancia se aleja del automóvil cuando el motor está en marcha o cuando el encendido está en la posición **I** o **II** (p. 80) y si se cierran todas las puertas, aparece en el display de información del cuadro de instrumentos un mensaje de advertencia al mismo tiempo que suena un breve aviso acústico.

El mensaje se apaga cuando el mando a distancia vuelve al vehículo y se pulsa el botón **OK** o cuando se cierran todas las puertas.

Información relacionada

- Llave a distancia (p. 166)
- Mando a distancia - funciones (p. 170)

Mando a distancia con PCC* - funciones exclusivas

El mando a distancia con PCC (Personal Car Communicator) tiene más funciones que el mando a distancia de diseño básico (p. 166) en forma de un botón de información y luces de indicación.

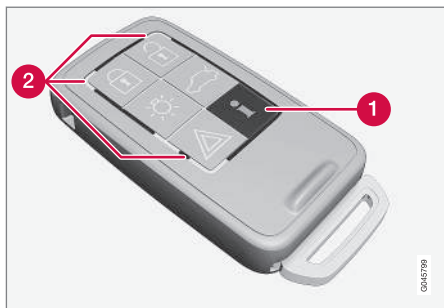

Mando a distancia con comunicador personal.

- 1 Botón de información
- 2 Luces de indicación

Con el botón de información, puede obtenerse alguna información del vehículo con ayuda de las luces de indicación.

Uso del botón de información

- Pulse el botón de información 
 - > Durante aproximadamente 7 segundos, todas las luces de indicación parpadean y la luz se desplaza en el mando a distancia. Se indica así que el mando a distancia obtiene información del vehículo.

Si durante este plazo se pulsa alguno de los demás botones, la comprobación se interrumpe.

NOTA

 Si no se enciende ninguna luz de indicación al utilizar el botón de información en varias ocasiones y en diferentes lugares (así como al cabo de 7 segundos y después de desplazarse la luz alrededor del PCC), contacte con un taller. Recomendamos un taller autorizado Volvo.

Las Luces de indicación proporcionan información según el siguiente modelo:

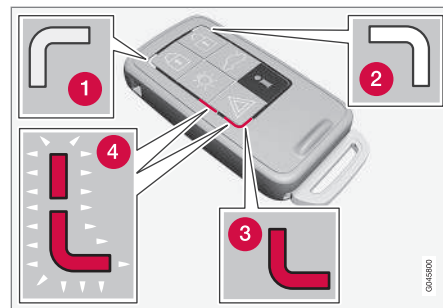

- 1 Luz verde continua: el automóvil está cerrado.
- 2 Luz amarilla continua: el automóvil está abierto.
- 3 Luz roja continua - La alarma se ha disparado después de cerrar el vehículo.
- 4 La luz roja destella de forma alternativa en las dos luces de indicación - La alarma se ha disparado hace menos de 5 minutos.

Información relacionada

- Mando a distancia con PCC* - alcance (p. 173)

Mando a distancia con PCC* - alcance

Para las funciones de cierre y apertura de las puertas y el maletero, el mando a distancia con PCC (Personal Car Communicator) tiene un alcance de aproximadamente 20 m. El alcance de las demás funciones es de alrededor de 100 metros.

Si el automóvil no verifica la pulsación del botón - acérquese más al vehículo y haga un nuevo intento.

NOTA

La función del botón de información puede sufrir alteraciones por ondas de radio, edificios, condiciones topográficas, etc.

Fuera del alcance del mando a distancia

Si la distancia entre el mando a distancia y el vehículo es tanta que no puede registrarse información, se indica el estado en que se dejó el automóvil la última vez, sin que la luz de los indicadores se desplace por el mando.

Si se utilizan varios mandos a distancia, será el mando utilizado la última vez para cerrar o abrir el automóvil el que indica el estado correcto.

NOTA

 Si no se encienden ninguna luz de indicación al utilizar el botón de información dentro del alcance previsto, el último contacto entre el mando a distancia y el automóvil puede haber sufrido interferencias por ondas de radio, edificios, condiciones topográficas, etc.

Información relacionada

- Keyless Drive* - alcance del mando a distancia (p. 178)
- Mando a distancia - alcance (p. 171)

Llave extraíble

El mando a distancia está provisto de una llave extraíble de metal con la que pueden activarse algunas funciones y llevarse a cabo ciertas acciones.

Los talleres autorizados Volvo disponen del código exclusivo de la llave extraíble, por lo que los recomendamos para encargar llaves nuevas.

Funciones de la llave extraíble

Con la llave extraíble del mando a distancia puede:

- desbloquearse manualmente la puerta delantera izquierda si no es posible activar el cierre centralizado con el mando a distancia, véase Llave extraíble - apertura de puerta (p. 174).
- activarse y desactivarse (p. 188) el seguro mecánico para niños de las puertas traseras.
- bloquearse manualmente (p. 182) la puerta delantera derecha y las puertas traseras si se corta la corriente.
- se impide el acceso a la guantera y al maletero (cierre de privacidad* (p. 175)).
- activarse/desactivarse (p. 36) el airbag del acompañante (PACOS*).

Información relacionada

- Mando a distancia - funciones (p. 170)
- Llave a distancia (p. 166)

Llave extraíble - extracción y fijación

La llave extraíble (p. 173) se extrae y se fija de la siguiente manera:

Extracción de la llave extraíble



1) Aparte el tirador a un lado.

2) Saque al mismo tiempo la llave extraíble en sentido recto.

Fijación de la llave extraíble

Vuelva a colocar con cuidado la hoja extraíble en el mando a distancia (p. 166).

1. Sostenga la llave a distancia con la ranura hacia arriba y deje entrar la llave extraíble en la ranura.
2. Apriete ligeramente la llave extraíble. Cuando quede fijada la llave, se oirá un "clic".

Información relacionada

- Llave extraíble - apertura de puerta (p. 174)
- Seguro para niños - activación manual (p. 188)
- Airbag del acompañante - conexión y desconexión* (p. 36)

Llave extraíble - apertura de puerta

La llave extraíble (p. 173) puede usarse para activar el cierre centralizado cuando no es posible activarlo con el mando a distancia (p. 166), por ejemplo si las pilas del mando están gastadas.

Si no es posible activar el cierre centralizado con el mando a distancia, por ejemplo, si las pilas están gastadas, la puerta delantera izquierda puede desbloquearse de la siguiente manera:

1. Abra la puerta delantera izquierda introduciendo la llave extraíble en la cerradura del tirador de la puerta. Para una imagen y más información, véase Keyless Drive* - apertura con la llave extraíble (p. 180).

i NOTA

Cuando la puerta se abre con la llave extraíble, la alarma se activa.

2. Desconecte la alarma insertando la llave a distancia en la cerradura de contacto.

Para los vehículos con el sistema de arranque y bloqueo sin llave, véase Keyless Drive* - apertura con la llave extraíble (p. 180).

Información relacionada

- Llave a distancia (p. 166)
- Mando a distancia - cambio de pilas (p. 176)

Cierre de privacidad*

El cierre de privacidad está previsto para utilizarse cuando se deja el automóvil al servicio de aparcamiento de un hotel, a un taller de reparación, etc. Se cierra así la guantera y se desconecta del cierre centralizado la cerradura de la tapa del maletero. La tapa del maletero no puede abrirse ni con el botón del cierre centralizado en las puertas delanteras ni con el mando a distancia (p. 166).

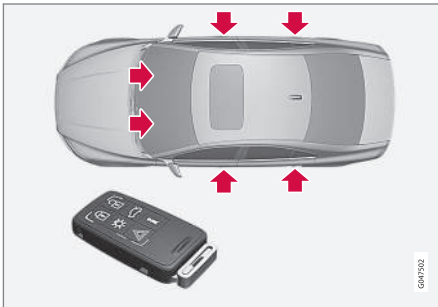

Puntos de cierre del mando a distancia **con** la llave extraíble.

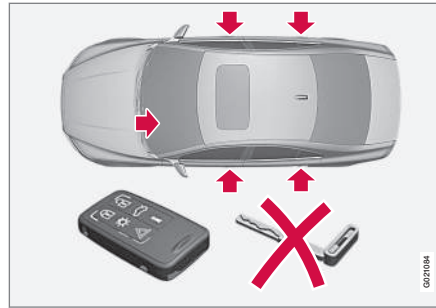

Puntos de cierre de la llave **sin** hoja extraíble y cierre de privacidad **activado**.

Esto significa que el mando a distancia sin llave extraíble solo puede utilizarse para conectar y desconectar la alarma (p. 189), desbloquear las puertas y arrancar el vehículo.

El mando a distancia sin llave extraíble puede entregarse al personal del taller o del hotel. El propietario se queda con la llave extraíble.

Conectar y desconectar

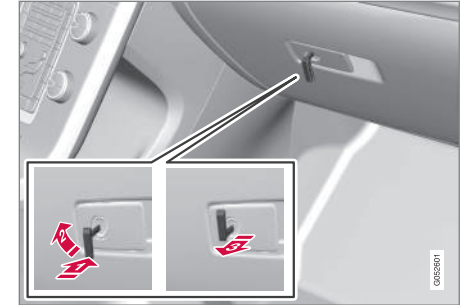

Activación del cierre de privacidad.

Para activar el cierre de privacidad:

- 1 Introduzca la llave extraíble en la cerradura de la guantera.
- 2 Gire la llave extraíble 180 grados en sentido horario.
- 3 Sacar la llave extraíble. Al mismo tiempo, aparece un mensaje en la pantalla de información del cuadro de instrumentos.

A continuación, la guantera se cierra y el maletero no puede abrirse con el mando a distancia o el botón del cierre centralizado.



i NOTA

No vuelva a colocar la llave extraíble en el mando a distancia, sino que guárdela en un lugar seguro.

- El cierre se desconecta procediendo en orden inverso.

Para informarse sobre cómo cerrar sólo la guantera, véase Cierre y apertura - guantera (p. 185).

Mando a distancia - cambio de pilas

A veces, es necesario cambiar la pila⁵ del mando a distancia.

Cambie las pilas del mando a distancia si:

- se enciende el símbolo de información en el cuadro de instrumentos y la pantalla muestra **Pila del mando de la llave baja** **Ve el manual**

y/o

- los cierres no reaccionan en varias ocasiones a la señal de la llave en un radio de 20 metros del vehículo.

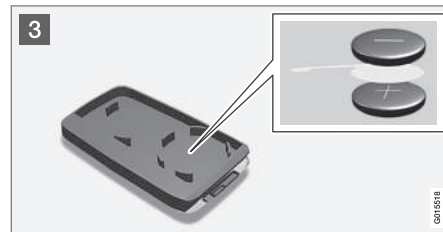
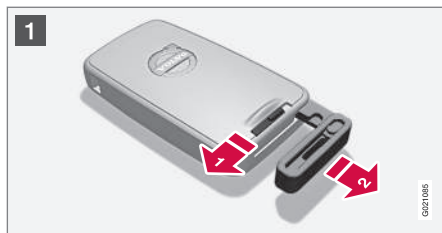

Apertura

- 1 **1** Aparte el fiador a un lado.
- 2 **2** Saque al mismo tiempo la llave extraíble en sentido recto.
- 2 **3** Introduzca un destornillador de 3 mm en el agujero situado detrás del fiador y abra con cuidado la llave.

⁵ El mando a distancia con PCC tiene dos pilas.

i NOTA

Coloque el mando a distancia con los botones hacia arriba para evitar que las pilas se caigan al abrirlo.

! IMPORTANTE

Evite tocar con los dedos las nuevas baterías y sus superficies de contacto, puesto que esto perjudica su funcionamiento.

Cambio de pila

- 3 Examine cómo está colocada la pila o pilas en el interior de la tapa, en lo que se refiere a los polos (+) y (-).

Mando a distancia (una pila)

1. Suelte la pila con cuidado.
2. Ponga una pila nueva con el polo (+) hacia abajo.

Mando a distancia con PCC* (dos pilas)

1. Suelte las pilas con cuidado.
2. Ponga primero una pila nueva con el polo (+) hacia arriba.
3. Ponga en medio la pestaña de plástico blanca y, por último, otra pila nueva con el polo (+) hacia abajo.

Tipo de pila

Utilice pilas con la denominación CR2430, 3 V. El mando a distancia normal lleva una y el mando a distancia con PPV dos.

i NOTA

Volvo recomienda que las pilas que se utilicen en el mando a distancia y el comunicador personal cumplan los UN Manual of Test and Criteria, Part III, sub-section 38.3. Las pilas que se montan en fábrica o que se cambian en un taller autorizado Volvo cumplen con estos criterios.

Montaje

1. Cierre la llave a distancia.
2. Sostenga la llave a distancia con la ranura hacia arriba y deje entrar llave extraíble en la ranura.
3. Apriete ligeramente la llave extraíble. Cuando quede fijada la llave, se oír un "clic".

! IMPORTANTE

Asegúrese de que las baterías usadas sean gestionadas de forma ecológica.

Información relacionada

- Llave a distancia (p. 166)
- Mando a distancia - funciones (p. 170)

Keyless Drive*

Los vehículos equipados con Keyless Drive cuentan con un sistema de arranque y bloqueo que puede controlarse sin llave.

Con el sistema de arranque y bloqueo sin llave, el vehículo puede arrancarse, bloquearse y desbloquearse sin tener la llave (p. 166)⁶ en la cerradura de contacto. Basta con llevar el mando a distancia en el bolsillo. Con este sistema, resulta, por ejemplo, más cómodo abrir el vehículo cuando las manos están ocupadas.

Los dos mandos a distancia del vehículo están provistos de las funciones del sistema sin llave. Se pueden encargar más mandos a distancia.

El sistema eléctrico del automóvil tiene tres posiciones - posición de la llave **0**, **I** y **II** (p. 81) - con el mando a distancia.

Información relacionada

- Keyless Drive* - alcance del mando a distancia (p. 178)
- Keyless Drive* - uso seguro del mando a distancia (p. 178)
- Keyless Drive* - interferencias en el mando a distancia (p. 179)

Keyless Drive* - alcance del mando a distancia

Para que las puertas o el maletero se abran de forma automática sin pulsar el mando a distancia⁷, debe haber un mando a distancia en un radio de aproximadamente 1,5 metros del tirador de la puerta o el maletero.

La persona que abre o cierra una puerta debe llevar encima el mando a distancia. No es posible cerrar o abrir una puerta si el mando a distancia está en el otro lado del automóvil.

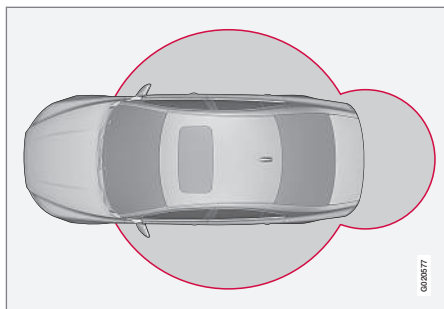

Los círculos rojos de la figura representan el radio de cobertura de las antenas del sistema.

Si todos los mandos a distancia se alejan del automóvil cuando el motor está en marcha o cuando el encendido está en la posición **I** o **II**

⁶ Solo mando a distancia con PCC.

⁷ Es válido para mandos a distancia con comunicador personal o PCC (Personal Car Communicator).

(p. 81) y si se cierran todas las puertas, aparece en el display de información del cuadro de instrumentos un mensaje de advertencia al mismo tiempo que suena un aviso acústico.

Al acercarse de nuevo el mando a distancia al vehículo se apagará el mensaje de advertencia y cesará el aviso acústico después de ocurrir algo de lo siguiente:

- tras abrir y cerrar una de las puertas
- se ha introducido el mando a distancia en el contacto de encendido
- tras pulsar el botón **OK**.

Información relacionada

- Keyless Drive* (p. 177)
- Keyless Drive* - ubicación de las antenas (p. 181)

Keyless Drive* - uso seguro del mando a distancia

Trate los mandos a distancia del automóvil con gran cuidado.

Si uno de los mandos a distancia⁸ se deja olvidado en el vehículo, las funciones del sistema sin llave se desactiva, por ejemplo, si el vehículo se bloquea con el otro mando que pertenece al vehículo. En ese caso, ninguna persona no autorizada puede abrir las puertas.

Cuando el vehículo se abre de nuevo con el otro mando a distancia, el mando olvidado vuelve a activarse.

! IMPORTANTE

No deje la llave con PCC olvidada en el automóvil. Si alguien entra en el automóvil y encuentra la llave, podrá arrancar el automóvil introduciendo la llave en la cerradura de contacto y pulsando después el botón **START/STOP ENGINE**.

Información relacionada

- Keyless Drive* (p. 177)

Keyless Drive* - interferencias en el mando a distancia

Las funciones del sistema sin llave (p. 177) del mando a distancia puede sufrir interferencias de campos electromagnéticos y apantallamientos.

i NOTA

No coloque/guarde el PCC cerca de un teléfono móvil u objeto metálico. Manténgalo a más de 10-15 cm.

Si se produce interferencias, utilice el mando a distancia y la llave extraíble como si fueran de diseño básico, véase Mando a distancia - funciones (p. 170).

Información relacionada

- Mando a distancia - cambio de pilas (p. 176)
- Keyless Drive* - uso seguro del mando a distancia (p. 178)
- Keyless Drive* - alcance del mando a distancia (p. 178)

Keyless Drive* - cierre

Los vehículos equipados con el sistema de arranque y bloqueo sin llave tienen una zona sensible en el tirador exterior de las puertas y un pulsador de goma junto a la placa de goma de bloqueo y desbloqueo del maletero.

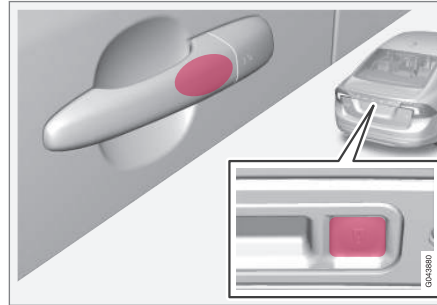

La zona sensible del tirador de las puertas y un botón de goma junto a la placa de goma de la tapa del maletero.

Para cerrar las puertas y el maletero, apriete algunas de las zonas táctiles de los tiradores de las puertas o pulse el interruptor pequeño del maletero. El indicador de cierre (p. 169) del parabrisas comienza a parpadear para confirmar el cierre.

Todas las puertas y el maletero deben estar ajustados para poder cerrar el automóvil. De lo contrario, éste no se cerrará.

i NOTA

En los vehículos con caja de cambios automática, el selector de marchas debe situarse en la posición **P**. De lo contrario, no podrá bloquearse ni activarse la alarma del automóvil.

i NOTA

Recuerde que el sistema puede activarse durante el lavado del vehículo si el mando a distancia se encuentra dentro del radio de acción.

Información relacionada

- Keyless Drive* (p. 177)
- Indicador de alarma* (p. 190)

⁸ Es válido para mandos a distancia con comunicador personal o PCC (Personal Car Communicator).

Keyless Drive* - apertura

El automóvil se abre normalmente al poner la mano sobre el tirador de la puerta o al tocar la placa de goma del maletero. Abra la puerta o el maletero de manera normal.

i NOTA

Los tiradores de la puerta registran normalmente una mano que rodea el tirador, pero si lleva guantes gruesos o mueve la mano con mucha rapidez, puede ser necesario que se quite el guante o que lo intente otra vez.

Información relacionada

- Keyless Drive* (p. 177)
- Keyless Drive* - cierre (p. 179)

Keyless Drive* - apertura con la llave extraíble

Si no es posible abrir el cierre centralizado con el mando a distancia, por ejemplo, si las pilas están gastadas, la puerta delantera izquierda puede abrirse con la llave extraíble.

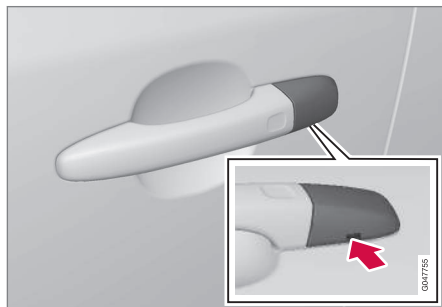

Agujero para la llave extraíble para soltar la tapa.

Para acceder a la cerradura, debe soltarse la tapa del tirador de la puerta. Esto se hace también con la llave extraíble:

1. Introduzca la llave extraíble aproximadamente 1 cm en sentido recto por el agujero de la parte inferior del tirador de la puerta y la tapa. No aplique fuerza.
 - > La tapa de plástico se desprende automáticamente al introducir la llave en sentido recto hacia arriba por el agujero.

2. Introduzca después la llave extraíble en la cerradura y abra la puerta.
3. Vuelva a colocar la tapa de plástico después de abrir.

i NOTA

Cuando la puerta del conductor se abre con la llave extraíble, se activa la alarma. La alarma se desconecta insertando el comunicador personal en la cerradura de contacto de contacto, véase Alarma* - Mando a distancia inoperativo (p. 191).

Información relacionada

- Keyless Drive* (p. 177)
- Llave extraíble - extracción y fijación (p. 174)
- Alarma* (p. 189)

Keyless Drive* - configuración de cierre

Los ajustes de bloqueo de los vehículos equipados con el sistema de arranque y bloqueo sin llave pueden adaptarse indicando en el sistema de menús MY CAR las puertas que deben abrirse.

Para una descripción del sistema de menús, véase MY CAR (p. 118).

Información relacionada

- Keyless Drive* (p. 177)

Keyless Drive* - ubicación de las antenas

Los vehículos equipados con el sistema de arranque y bloqueo sin llave cuentan con una serie de antenas integradas situadas en diferentes partes del vehículo.

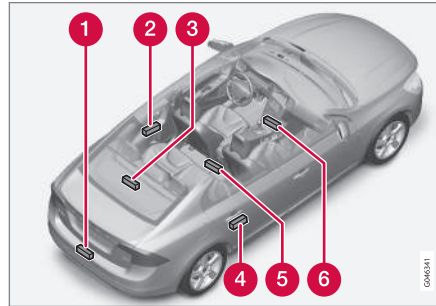

- 1 Parachoques trasero, parte central
- 2 Tirador de la puerta trasera izquierda
- 3 Bandeja trasera, parte central inferior
- 4 Tirador de la puerta trasera derecha
- 5 Consola central, debajo de la parte trasera
- 6 Consola central, debajo de la parte delantera.

⚠ PRECAUCIÓN

Las personas con marcapasos no deben acercarse más de 22 cm a las antenas del sistema Keyless. De este modo, se impide cualquier interferencia entre el marcapasos y el sistema Keyless.

Información relacionada

- Keyless Drive* (p. 177)

Cierre y apertura - en el exterior

El cierre y apertura desde el exterior se efectúa con el mando a distancia (p. 166). Con el mando a distancia pueden cerrarse y abrirse todas las puertas y el maletero al mismo tiempo. Pueden elegirse diferentes secuencias de apertura, véase Mando a distancia - funciones (p. 170).

Para que la secuencia de cierre pueda activarse, la puerta del conductor debe estar cerrada. Si está abierta alguna de las demás puertas o el maletero, estos también se bloquean y la alarma se conecta en cuanto se cierran. En los vehículos equipados con el sistema de bloqueo sin llave*, han de estar cerradas todas las puertas y el maletero.

i NOTA

Sea consciente del peligro de dejar encerrado el mando a distancia en el automóvil.

Si no es posible abrir o cerrar con el mando a distancia, la pila puede estar gastada. En ese caso, cierre o abra la puerta delantera izquierda con la llave extraíble, véase Llave extraíble - extracción y fijación (p. 174).

i NOTA

Recuerde que la alarma se dispara cuando la puerta se abre con la llave. La alarma se desconecta al introducir la llave en la cerradura de contacto.

⚠ PRECAUCIÓN

Tenga en cuenta el riesgo de quedar encerrado en el automóvil cuando éste se cierra desde fuera con el mando a distancia. Posteriormente, no será posible abrir las puertas desde dentro con los mandos de las puertas.

Para más información, vea Bloqueo de puertas* (p. 187).

Cierre automático

Si no se abre ninguna de las puertas ni la tapa del maletero transcurridos dos minutos después de abrir el automóvil, las cerraduras vuelven a cerrarse automáticamente. Esta función reduce el riesgo de dejar el automóvil abierto. (Para automóviles con alarma, véase Alarma* (p. 189).)

Información relacionada

- Cierre y apertura - en el interior (p. 183)
- Keyless Drive* (p. 177)

Cierre manual de la puerta

En algunas situaciones, por ejemplo, en caso de un corte de corriente, el automóvil debe poder cerrarse manualmente.

La puerta delantera izquierda puede cerrarse con su cerradura y la llave extraíble del mando a distancia, véase Keyless Drive* - apertura con la llave extraíble (p. 180).

Las demás puertas no tienen cerradura. En lugar de ello están provistas de un mando en el extremo de cada puerta que debe girarse. Las puertas se cierran así mecánicamente y no pueden abrirse desde el exterior. Las puertas pueden abrirse desde dentro.

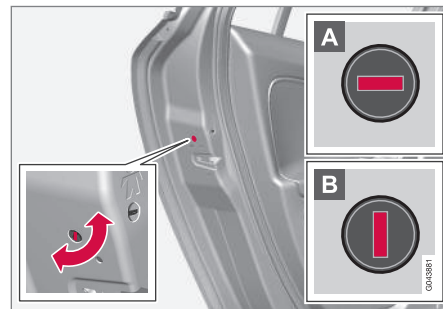

Cierre manual de la puerta. No debe confundirse con el Seguro para niños (p. 188).

- Utilice la llave extraíble del mando a distancia para girar el mando, véase Llave extraíble - extracción y fijación (p. 174).

- A** La puerta no puede abrirse desde fuera.
- B** La puerta puede abrirse desde dentro y desde fuera.

i NOTA

- Con el mando giratorio sólo se cierra la puerta correspondiente y no todas las puertas al mismo tiempo.
- La puerta trasera cerrada manualmente con el seguro para niños manual puesto, no puede abrirse ni desde el exterior ni desde el interior, véase Seguro para niños - activación manual (p. 188). La puerta trasera cerrada de esta manera, sólo puede abrirse con el mando a distancia o con el botón del cierre centralizado.

Información relacionada

- Mando a distancia - cambio de pilas (p. 176)



Cierre y apertura - en el interior

Todas las puertas y la tapa del maletero pueden cerrarse o abrirse al mismo tiempo con el botón de cierre centralizado situado en la puerta del conductor y en la puerta del acompañante*.

Cierre centralizado



Cierre centralizado.

- Pulse uno de los lados del botón  para cerrar y el otro  para abrir.

Una pulsación prolongada del botón  abre también todas las ventanillas simultáneamente*.

Apertura

Desde el interior, una puerta puede abrirse de dos maneras diferentes:

- Pulse el botón del cierre centralizado .

Con una pulsación prolongada se abrirán también todas las ventanillas* simultáneamente (vea también Función de ventilación (p. 184)).

- Tire del tirador y abra la puerta. La puerta se desbloquea y se abre al mismo tiempo.

Luz en el botón de cierre

Existen dos variantes de cierre centralizado. La luz del botón de cierre de la puerta del conductor tiene un significado diferente según la variante.

Botón centralizado en la puerta del conductor, las demás puertas no tienen este botón:

- La luz encendida significa que todas las puertas están cerradas.

Botón de cierre centralizado en las dos puertas delanteras y botón de cierre eléctrico en las puertas traseras:

- La luz encendida significa que sólo está cerrada la puerta correspondiente. Cuando se encienden todos los botones, están cerradas todas las puertas.

Cierre

- Pulse el botón de cierre centralizado . Todas las puertas se cierran.

Con una pulsación prolongada se cerrarán también todas las ventanillas laterales y el techo solar simultáneamente (vea también Función de ventilación (p. 184)).

◀ Botón de cierre* puertas traseras



La luz del botón se enciende cuando la puerta está cerrada.

El botón de cierre de las puertas traseras sólo cierra la puerta trasera correspondiente.

Para abrir la puerta:

- Tire del tirador. La puerta se desbloquea y se abre.

Cierre automático

Cuando el automóvil inicia la marcha, las puertas y el maletero se cierran de forma automática.

El sistema puede conectarse y desconectarse en el sistema de menús **MY CAR**. Para una descripción del sistema de menús, véase MY CAR (p. 118).

Información relacionada

- Cierre y apertura - en el exterior (p. 182)
- Alarma* (p. 189)
- Mando a distancia - funciones (p. 170)

Apertura global

La función de apertura global abre y cierra todas las ventanillas laterales al mismo tiempo y puede utilizarse, por ejemplo, para ventilar rápidamente el automóvil cuando hace calor.



Botón del cierre centralizado

Si mantiene pulsado el símbolo  en el botón del cierre centralizado o en el mando a distancia, se **abrirán** al mismo tiempo todas las ventanillas.

La misma acción con el símbolo  **cerrará** todas las ventanillas laterales al mismo tiempo.

Información relacionada

- Cierre y apertura - en el interior (p. 183)
- Elevelunas eléctricos (p. 103)

Cierre y apertura - guantera

Guantera (p. 158) Un Solo puede cerrarse y abrirse con la hoja extraíble del mando distancia.

Para información sobre la llave extraíble, véase Llave extraíble - extracción y fijación (p. 174).

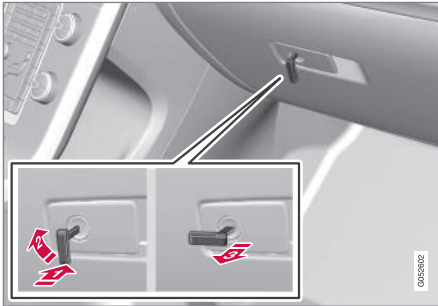

Para cerrar la guantera:

- 1 Introdúzcala la llave extraíble en la cerradura según la figura.
 - 2 Gire la llave 90 grados en sentido horario.
 - 3 Sacar la llave extraíble.
- La guantera se abre procediendo en orden inverso.

Para información sobre el cierre de privacidad, véase Cierre de privacidad* (p. 175).

Información relacionada

- Llave a distancia (p. 166)

Cierre y apertura - maletero

El maletero puede abrirse y cerrarse de diferentes maneras.

Apertura manual

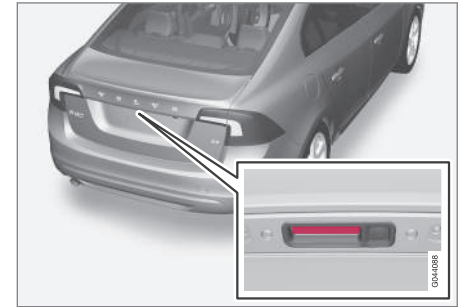

Placa de goma con contacto eléctrico.

El maletero se mantiene cerrado con una cerradura eléctrica.

Para abrir:

1. Pulse ligeramente la placa de goma situada debajo del tirador. La cerradura se desconecta.
2. Tire del tirador para abrir el portón por completo.







! IMPORTANTE

- Para abrir la cerradura del maletero se requiere una fuerza mínima. Pulse ligeramente la placa de goma.
- No aplique fuerza a la placa de goma al abrir el maletero. Abra del tirador. Una fuerza excesiva puede dañar al interruptor eléctrico de la placa de goma.

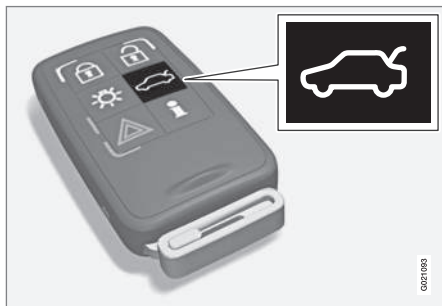
Apertura con la llave a distancia



Con el botón  del mando a distancia, puede desconectar la alarma del maletero* y desbloquearlo.

El indicador de cierre del tablero de instrumentos deja de parpadear, lo que indica que el automóvil no está completamente cerrado*. Se desconectan los sensores de nivel y movimiento y los sensores de apertura del maletero de la alarma.

Las puertas siguen cerradas y con la alarma conectada.

- El maletero se abre pero sigue ajustado. Pulse ligeramente el pulsador de goma debajo del tirador y abra el maletero.

Si el maletero no se abre por espacio de dos minutos, este vuelve a bloquearse y la alarma se conecta de nuevo.

El maletero puede abrirse de dos maneras diferentes

Una vez - El maletero se abre pero sigue ajustado. Pulse ligeramente la placa de goma debajo del tirador y abra el maletero.

Si el maletero no se abre por espacio de dos minutos, este vuelve a bloquearse y la alarma se conecta de nuevo.

Dos veces - Se desbloquea el maletero y la cerradura se desconecta, tras lo cual el maletero se abre unos centímetros. Levante del tirador para abrir. La lluvia, el frío, la escarcha o la nieve pueden impedir sin embargo la apertura de la cerradura.

i NOTA

- Cuando el portón se ha abierto con 2 pulsaciones, no puede activarse el cierre automático puesto que el portón está abierto. El portón debe cerrarse manualmente.
- Después de cerrar el portón, éste estará desbloqueado y no tendrá conectada la alarma. Cierre y conecte la alarma con el botón de cierre del mando a distancia .

Cierre con la llave a distancia

- Pulse el botón de cierre  del mando a distancia (p. 170).

El indicador de cierre del tablero de instrumentos empieza a parpadear, lo que significa que el automóvil está cerrado y que la alarma* se ha activado.

Apertura desde el interior del automóvil



Para abrir el maletero:

- Pulse el botón (1) ubicado en el panel del mando de luces.
 - > El bloqueo se desactiva y la tapa se abre unos centímetros.

Información relacionada

- Cierre y apertura - en el interior (p. 183)
- Cierre y apertura - en el exterior (p. 182)

Bloqueo de puertas*

Con la función de bloqueo de puertas⁹, todos los tiradores de las puertas se desconectan mecánicamente, lo que imposibilita abrir las puertas tanto desde el interior como desde el exterior.

El bloqueo de puertas se activa con el mando a distancia (p. 166) y se inicia diez segundos después de haber cerrado las puertas.

i NOTA

Si se abre una puerta durante el tiempo de retardo, se cancela la secuencia y la alarma se desconecta.

El automóvil solo puede abrirse con el mando a distancia cuando está activada la función de bloqueo de las puertas. La puerta delantera izquierda puede abrirse también con la llave extraíble (p. 173). En vehículos equipados con el sistema de arranque y bloqueo sin llave*, las puertas y el maletero pueden abrirse además con los tiradores.

⚠ PRECAUCIÓN

No deje a nadie en el automóvil sin desconectar antes la función de bloqueo de puertas para evitar que alguien se quede encerrado.

Desconexión temporal



La opción de menú activa se indica con una equis.

- 1** MY CAR
- 2** OK MENU
- 3** TUNE mando giratorio
- 4** EXIT

Si alguien desea quedarse en el automóvil y es necesario cerrar el vehículo desde el exterior, la función de bloqueo de puertas puede desconectarse temporalmente. Esto se hace en el sistema de menús **MY CAR**. Para una descripción del sistema de menús, véase MY CAR (p. 118).

⁹ Sólo en combinación con la Alarma.



NOTA

- Recuerde que la alarma se conecta al cerrar el automóvil.
- Si se abre alguna de las puertas desde dentro, la alarma se dispara.

Esto se aplica si el bloqueo de puertas no se desactiva temporalmente.

Información relacionada

- Keyless Drive* - apertura con la llave extraíble (p. 180)
- Llave a distancia (p. 166)

Seguro para niños - activación manual

El seguro para niños impide que los niños abran la puerta trasera desde dentro.

Conectar y desconectar el seguro para niños

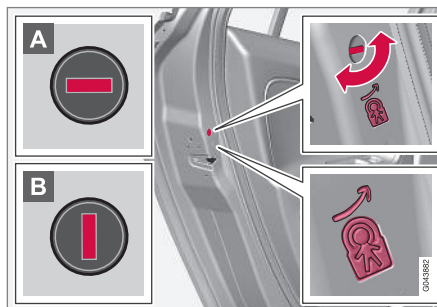

Seguro para niños manual. No debe confundirse con la cerradura manual de la puerta (p. 182).

El mando del seguro para niños está situado en el borde trasero de las puertas traseras y sólo puede accederse al seguro cuando la puerta está abierta.

Para conectar o desconectar el seguro para niños:

- Utilice la llave extraíble (p. 173) del mando a distancia para girar el mando.

- A** La puerta no puede abrirse desde dentro.
- B** La puerta puede abrirse desde dentro y desde fuera.

PRECAUCIÓN

Cada puerta trasera tiene dos mandos giratorios. No confunda el seguro para niños con la cerradura manual de la puerta.

NOTA

- Con el mando giratorio sólo se cierra la puerta correspondiente y no ambas puertas traseras al mismo tiempo.
- Los automóviles equipados con seguro para niños eléctrico no tienen seguro manual.

Información relacionada

- Seguro para niños - activación eléctrica* (p. 189)
- Cierre y apertura - en el interior (p. 183)
- Cierre y apertura - en el exterior (p. 182)

Seguro para niños - activación eléctrica*

El seguro para niños con activación eléctrica impide que el niño abra las puertas traseras o las ventanillas desde el interior.

Activación

El seguro para niños puede conectarse y desconectarse en todas las posiciones de la llave (p. 80) excepto **0**. La conexión y la desconexión puede hacerse hasta 2 minutos después de apagar el motor, siempre que no se abra ninguna puerta.

Para conectar el seguro para niños:



Panel de mandos de la puerta del conductor.

1. Arranque el motor y seleccione una posición de la llave superior a **0**.

2. Pulse el botón del panel de mandos de la puerta del conductor.
 - > El display de información muestra el mensaje **Seguro trasero para niños activado** y la luz del botón se enciende: el seguro está conectado.

Cuando está activo el seguro eléctrico para niños:

- las ventanillas solo pueden abrirse con el panel de mandos de la puerta del conductor
- las puertas traseras no pueden abrirse desde el interior.

Al apagar el motor, la posición del seguro se almacena. Si el seguro para niños estaba conectado al apagar el motor, la función continuará conectada al volver a arrancar el motor.

Información relacionada

- Seguro para niños - activación manual (p. 188)
- Cierre y apertura - en el interior (p. 183)

Alarma*

La alarma es un dispositivo que se activa, por ejemplo, en caso de robo en el vehículo.

La alarma conectada se activa si:

- se abre la puerta, capó o tapa del maletero¹⁰
- se detecta un movimiento en el habitáculo (si está provisto de sensor de movimiento*)
- se eleva o se remolca el automóvil (si está equipado con sensor de inclinación*)
- se desconecta un cable de la batería
- se desconecta la sirena.

Si se produce un fallo en el sistema de alarma, la pantalla del cuadro de instrumentos muestra un mensaje. Contacte con un taller. Recomendamos un taller autorizado Volvo.

¹⁰ Solo algunos mercados.



i NOTA

Los sensores de movimiento activan la alarma en caso de movimientos en el habitáculo. También se registran las corrientes de aire. La alarma puede por tanto activarse si se deja el automóvil con una ventanilla o el techo solar abiertos o si se utiliza el calefactor del habitáculo.

Para evitarlo: Cierre las ventanillas y el techo solar tras aparcar el automóvil. Si ha de utilizarse el calefactor de habitáculo integrado del automóvil (o uno eléctrico portátil), dirija la corriente del aire del difusor de forma que no señale hacia arriba en el habitáculo. Puede utilizarse también el nivel de protección reducida, véase Nivel de alarma reducido* (p. 192).

i NOTA

No trate de reparar por su cuenta ni de modificar los componentes incluidos en el sistema de alarma. Cualquier intento en este sentido puede repercutir en las condiciones de aseguramiento.

Conectar la alarma

- Pulse el botón de cierre de la llave a distancia.

Desconectar la alarma

- Pulse el botón de apertura de la llave a distancia.

Desconexión de una alarma disparada

- Pulse el botón de apertura del mando a distancia o introduzca la llave en el contacto de arranque.

Información relacionada

- Indicador de alarma* (p. 190)
- Alarma* - Reactivación automática (p. 191)
- Alarma* - Mando a distancia inoperativo (p. 191)

Indicador de alarma*

El indicador de alarma muestra el estado del sistema de alarma (p. 189).

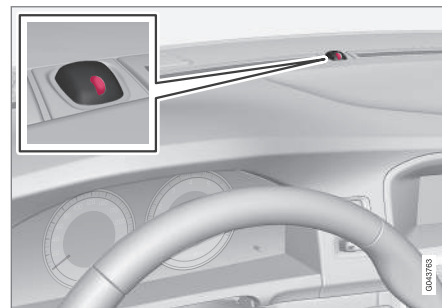

El mismo diodo que el indicador de cierre (p. 169).

El tablero de instrumentos tiene un diodo luminoso rojo que indica el estatus del sistema de alarma:

- Diodo luminoso apagado - la alarma está desconectada
- El diodo luminoso parpadea una vez cada dos segundos - la alarma está conectada
- El diodo luminoso destella rápidamente tras desconectar la alarma (y hasta que se introduce la llave en la cerradura de contacto y se coloca la llave en la posición I): la alarma se ha disparado.

Alarma* - Reactivación automática

La reconexión automática de la alarma (p. 189) impide dejar el automóvil con la alarma desconectada de manera involuntaria.

Si el automóvil se abre con la llave (y se desconecta la alarma) y luego no se abre alguna de las puertas ni el maletero por espacio de 2 minutos, la alarma vuelve a conectarse de forma automática. Al mismo tiempo, el automóvil vuelve a cerrarse.

Información relacionada

- Nivel de alarma reducido* (p. 192)

Alarma* - Mando a distancia inoperativo

Si la alarma (p. 189) no puede desconectarse con el mando a distancia, por ejemplo, si la pila (p. 176) del mando se ha agotado, abra el automóvil, desconecte la alarma y arranque el motor de la siguiente manera:

1. Abra la puerta del conductor con la llave extraíble (p. 180).
 - > La alarma se activa, el indicador de alarma (p. 190) parpadea rápidamente y suena la sirena.



2. Coloque la llave en el cerradura de contacto.
 - > La alarma se desconecta y el indicador de alarma se apaga.
3. Arranque el motor.

Señales de alarma*

Si se dispara la alarma (p. 189) sonará una sirena y parpadearán todos los intermitentes.

- Una sirena suena durante 30 segundos o hasta que se desconecta la alarma. La sirena dispone de una pila propia y funciona independientemente de la batería del automóvil.
- Los intermitentes parpadean durante 5 minutos o hasta que se desconecta la alarma.

Nivel de alarma reducido*

El nivel de alarma reducido significa que se desconectan temporalmente los sensores de movimiento e inclinación.

Para evitar activaciones fortuitas de la alarma (p. 189), por ejemplo, cuando se deja un perro dentro de un coche cerrado o cuando el automóvil es transportado en tren o en un transbordador, desconecte temporalmente los sensores de movimiento e inclinación.

El modo de proceder es el mismo que al desconectar temporalmente la función de Bloqueo de puertas (p. 187)¹¹.

Información relacionada

- Indicador de alarma* (p. 190)

Homologación - sistema de mando a distancia

La homologación para el sistema de mando a distancia puede comprobarse en la tabla.

Sistema de cierre estándar

Pais/Zona	
UE, China	

Sistema de bloqueo sin llave (Keyless Drive)

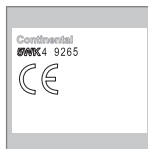
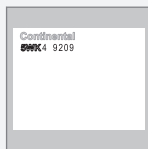
Pais/Zona	
UE	
Corea	
China	
Hong Kong	

¹¹ Sólo en combinación con la Alarma.

Información relacionada

- Llave a distancia (p. 166)

APOYO AL CONDUCTOR

Ajuste de la fuerza de dirección*

Con la dirección de relación variable, la resistencia del volante se incrementa a medida que aumenta la velocidad del automóvil para proporcionar al conductor una mayor sensación de estabilidad en la carretera.

Al conducir en autopistas, la dirección da sensación de mayor firmeza. Durante las maniobras de aparcamiento y a baja velocidad las maniobras de dirección son suaves y no requieren esfuerzo.

El conductor puede elegir entre tres niveles de resistencia del volante, según desee mayor estabilidad en carretera o sensibilidad del volante, en el sistema de menús **MY CAR** (p. 118):

- Vaya a **Niv. de fuerza del volante** y seleccione **Bajo, Medio** o **Alto**.

Este ajuste no está accesible cuando el vehículo está en movimiento.

NOTA

En algunas situaciones la dirección asistida se sobrecalienta y necesita enfriarse durante un tiempo. Durante ese tiempo, funciona con eficacia reducida y resulta más pesado girar el volante.

Paralelamente a la reducción temporal de eficacia de la dirección asistida aparece un mensaje en el cuadro de instrumentos.

Información relacionada

- **MY CAR** (p. 118)

Control electrónico de estabilidad (ESC) - generalidades

El control electrónico de estabilidad ESC (Electronic Stability Control) ayuda al conductor a evitar derrapes y mejora la progresión del automóvil.



Al frenar, la intervención del sistema ESC puede percibirse como un sonido de pulsaciones. Al pisar el acelerador, el automóvil puede acelerar con mayor lentitud de lo previsto.

PRECAUCIÓN

- El sistema de estabilidad ESC es un apoyo complementario al conductor concebido para facilitar la conducción y hacer esta más segura. Sin embargo, no es capaz de gestionar todas las situaciones en todo tipo de condiciones de tráfico, climatológicas y viales.
- ESC no puede reemplazar la concentración y el buen criterio del conductor, siendo este siempre el responsable del manejo seguro del automóvil, a una velocidad adecuada y a una distancia apropiada respecto a otros vehículos, y de conformidad con las normas y disposiciones de tráfico vigentes.

El sistema ESC consta de las siguientes funciones:

- Función antideslizante
- Función antiderrapaje
- Función de tracción
- Control de tracción del motor - EDC
- Corner Traction Control - CTC
- Sistema de estabilización del remolque - TSA

Función antideslizante

La función controla individualmente la fuerza propulsora y de frenado de las ruedas para estabilizar el automóvil.

Función antiderrapaje

La función impide que las ruedas propulsoras derrapen en la carretera durante la aceleración.

Función de tracción

La función se conecta a baja velocidad y transmite la fuerza de la rueda propulsora que derrapa a la que no lo hace.

Control de tracción del motor - EDC

El EDC (Engine Drag Control) impide el bloqueo de las ruedas, por ejemplo, después de reducir la marcha, o que el motor frene al circular con marchas cortas en calzadas resbaladizas.

El bloqueo de las ruedas durante la marcha puede dificultar la posibilidad de maniobrar el vehículo.

Corner Traction Control - CTC*

El control de tracción en curva compensa el subviraje y permite acelerar más de lo normal en una curva sin que la rueda interior patine, por ejemplo, en tramos en curva de entradas en autopistas para alcanzar rápidamente la velocidad del tráfico.

Sistema de estabilización del remolque* - TSA¹

La función del sistema de estabilización del remolque (p. 340) es estabilizar el automóvil y el remolque en situaciones en las que se producen movimientos de oscilación. Para más información, consulte Conducir con remolque* (p. 333).

NOTA

La función se desconecta si el conductor selecciona el modo **Sport**.

Información relacionada

- Control electrónico de estabilidad (ESC) - uso (p. 197)
- Control electrónico de estabilidad (ESC) - símbolos y mensajes (p. 199)

Control electrónico de estabilidad (ESC) - uso

Selección de nivel - modo Sport

El sistema ESC está siempre conectado. No puede desconectarse.



El conductor puede seleccionar sin embargo el modo **Sport**, que proporciona una sensación de conducción más activa.

El modo **Sport** se selecciona en el sistema de menús MY

CAR. Para una descripción del sistema de menús, véase MY CAR (p. 118).

En el modo **Sport**, el sistema detecta si el pedal del acelerador, los movimientos del volante y la toma de curvas son más activos que en conducción normal y permite entonces derrapes controlados del puente trasero hasta cierto nivel antes de intervenir y estabilizar el vehículo.

Si el conductor interrumpe, por ejemplo, un derrape controlado soltando el pedal del acelerador, el sistema ESC interviene y estabiliza el automóvil.

Con el modo **Sport**, se obtiene además la máxima tracción si el vehículo queda atascado o al circular por terreno blando como, por ejemplo, arena o nieve profunda.

¹ El Trailer Stability Assist está incluido en la instalación del enganche para remolque original de Volvo.









Para indicar el modo **Sport** en el cuadro de instrumentos, se enciende este símbolo con luz fija hasta que se desconecta el sistema o hasta que se apaga el motor. Cuando se arranca de nuevo el motor, el sistema ESC vuelve a su modo normal.

Información relacionada

- Control electrónico de estabilidad (ESC) - generalidades (p. 196)
- Control electrónico de estabilidad (ESC) - símbolos y mensajes (p. 199)

Control electrónico de estabilidad (ESC) - símbolos y mensajes

Tabla

Símbolo	Mensaje	Significado
	ESC Desactivado temporalmente	Se ha reducido temporalmente la capacidad del sistema ESC debido a que la temperatura de los discos de freno es muy alta. El sistema vuelve a activarse automáticamente cuando se hayan enfriado los frenos.
	ESC Revisión necesaria	El sistema ESC no funciona. <ul style="list-style-type: none"> • Detenga el automóvil en un lugar seguro, apague el motor y vuelva a arrancarlo. • Diríjase a un taller si el mensaje sigue apareciendo. Recomendamos un taller autorizado Volvo.
 y 	"Mensaje"	Hay un mensaje en el cuadro de instrumentos (p. 64). ¡Léalo!
	Luz continua durante 2 segundos.	Control del sistema al arrancar el motor.
	Destello.	El sistema ESC actúa.
	Luz continua.	Está activado el modo Sport . Nota: El sistema ESC no se apaga en esta situación, solo se reduce una parte de su capacidad.





Información relacionada

- Control electrónico de estabilidad (ESC) - generalidades (p. 196)
- Control electrónico de estabilidad (ESC) - uso (p. 197)

Limitador de velocidad

El limitador de velocidad (Speed Limiter) puede considerarse como un control de velocidad constante inverso. El conductor regula la velocidad con el pedal del acelerador, pero el limitador de velocidad impide que el vehículo supere la velocidad máxima seleccionada o programada previamente.

Visión de conjunto

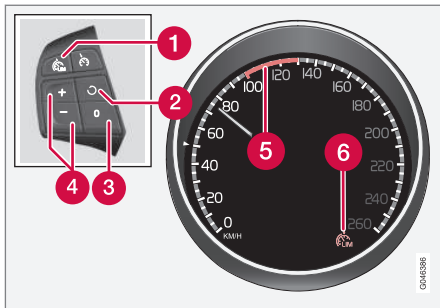

Botones del volante y cuadro de instrumentos.

- 1 Limitador de velocidad - Conexión/Desconexión.
- 2 El modo de espera se interrumpe y se repone la velocidad almacenada.
- 3 Modo de espera.
- 4 Conecte y programe la velocidad máxima.

- 5 Velocidad seleccionada.
- 6 Limitador de velocidad activo.

Información relacionada

- Limitador de velocidad - puesta en marcha (p. 201)
- Limitador de velocidad - desconexión temporal y modo de espera (p. 202)
- Limitador de velocidad - alarma de exceso de velocidad (p. 203)
- Limitador de velocidad - desconexión (p. 204)

Limitador de velocidad - puesta en marcha

Conectar y activar

Cuando está conectado el limitador de velocidad, aparece su símbolo (6) en combinación con una señal (5) junto a la velocidad máxima programada en el cuadro de instrumentos.

El límite máximo de velocidad puede seleccionarse y almacenarse en la memoria tanto cuando el vehículo está en marcha como cuando está parado.

Durante la conducción

1. Pulse el botón del volante para conectar el limitador de velocidad.
 - > El símbolo (6) del limitador de velocidad se enciende en el cuadro de instrumentos.
2. Cuando el automóvil circula a la velocidad máxima deseada: Pulse uno de los botones o del volante hasta que el cuadro de instrumentos muestre una señal (5) junto a la velocidad máxima deseada.
 - > Se conecta así el limitador de velocidad y la velocidad máxima seleccionada se almacena en la memoria.

Con el vehículo parado

1. Pulse el botón del volante para conectar el limitador de velocidad.



- « 2. Desplácese con el botón  hasta que el cuadro de instrumentos muestra una señal (5) junto a la velocidad máxima deseada.
- > Se conecta así el limitador de velocidad y la velocidad máxima seleccionada se almacena en la memoria.

Información relacionada

- Limitador de velocidad (p. 201)

Limitador de velocidad - modificar la velocidad

Cambiar la velocidad guardada en la memoria

La velocidad máxima guardada en la memoria se modifica pulsando o manteniendo pulsado el botón del volante  o .

Para ajustar +/- 5 km/h: (+/- 5 mph):

- Pulse el botón. Cada pulsación equivale a +/- 5 km/h (+/- 5 mph).

Para ajustar +/- 1 km/h: (+/- 1 mph):

- Mantenga pulsado el botón y suéltelo a la velocidad máxima que desee.

La última pulsación se guarda en la memoria.

Información relacionada

- Limitador de velocidad (p. 201)

Limitador de velocidad - desconexión temporal y modo de espera

El limitador de velocidad (Speed Limiter) puede considerarse como un control de velocidad constante inverso. El conductor regula la velocidad con el pedal del acelerador, pero el limitador de velocidad impide que el vehículo supere la velocidad máxima seleccionada o programada previamente.

Desconexión temporal - modo de espera

Para desconectar temporalmente el limitador de velocidad y ponerlo en modo de espera:

- Pulse .
- > La señal (5) del cuadro de instrumentos cambia de color VERDE a BLANCO y el conductor puede sobrepasar temporalmente la velocidad máxima programada.

El limitador de velocidad se activa de nuevo con una pulsación de , tras lo cual la señal (5) cambia de color BLANCO a VERDE y vuelve a limitarse la velocidad máxima del automóvil.

Desconexión temporal con el pedal del acelerador

El limitador de velocidad puede ponerse también en modo de espera con el pedal del acelerador,

por ejemplo, si es necesario acelerar el automóvil para salir de una situación peligrosa:

- Pise el pedal del acelerador hasta el fondo.
 - > El cuadro de instrumentos muestra la velocidad máxima almacenada con una señal (5) cromática y el conductor puede sobrepasar temporalmente la velocidad máxima programada. Mientras tanto, la señal (5) cambia de color VERDE a BLANCO.

El limitador de velocidad vuelve a conectarse automáticamente tras soltar el pedal del acelerador y cuando el automóvil reduce la velocidad por debajo del valor máximo seleccionado y almacenado. La señal (5) de la pantalla cambia de color BLANCO a VERDE y vuelve a limitarse la velocidad máxima del automóvil.

Información relacionada

- Limitador de velocidad (p. 201)
- Limitador de velocidad - puesta en marcha (p. 201)
- Limitador de velocidad - modificar la velocidad (p. 202)
- Limitador de velocidad - desconexión (p. 204)
- Limitador de velocidad - alarma de exceso de velocidad (p. 203)



Limitador de velocidad - alarma de exceso de velocidad

El limitador de velocidad (Speed Limiter) puede considerarse como un control de velocidad constante inverso. El conductor regula la velocidad con el pedal del acelerador, pero el limitador de velocidad impide que el vehículo supere la velocidad máxima seleccionada o programada previamente.

Al bajar por carreteras empinadas, la capacidad de frenado del limitador de velocidad puede ser insuficiente, por lo que puede superarse la velocidad máxima seleccionada. El sistema avisa entonces al conductor con una señal acústica.

La señal sigue activa hasta que el conductor reduce la velocidad por debajo del valor máximo seleccionado.

NOTA

La alarma se activa después de 5 segundos si el exceso de velocidad es de como mínimo 3 km/h (aprox. 2 mph), siempre que no se haya pulsado uno de los botones  y  durante los últimos treinta segundos.

Información relacionada



- Limitador de velocidad (p. 201)
- Limitador de velocidad - modificar la velocidad (p. 202)

- Limitador de velocidad - puesta en marcha (p. 201)
- Limitador de velocidad - desconexión temporal y modo de espera (p. 202)
- Limitador de velocidad - desconexión (p. 204)

Limitador de velocidad - desconexión

El limitador de velocidad (Speed Limiter) puede considerarse como un control de velocidad constante inverso. El conductor regula la velocidad con el pedal del acelerador, pero el limitador de velocidad impide que el vehículo supere la velocidad máxima seleccionada o programada previamente.

Para desconectar el limitador de velocidad:

- Pulse el botón  del volante.
 - > Se apagan en el cuadro de instrumentos el símbolo del limitador de velocidad (6) y la señal de la velocidad programada (5). A continuación, se borra la velocidad programada y guardada en la memoria y esta no puede reanudarse con el botón .

A continuación, el conductor puede determinar de nuevo la velocidad con el pedal del acelerador sin limitaciones.

Información relacionada

- Limitador de velocidad (p. 201)
- Limitador de velocidad - puesta en marcha (p. 201)
- Limitador de velocidad - desconexión temporal y modo de espera (p. 202)
- Limitador de velocidad - alarma de exceso de velocidad (p. 203)

Control de velocidad constante*

El programador de velocidad (CC - Cruise Control) ayuda al conductor a mantener una velocidad constante, lo que resulta en una experiencia de conducción más relajante en autopistas y vías rectas de largo recorrido con un flujo de tráfico regular.

Visión de conjunto

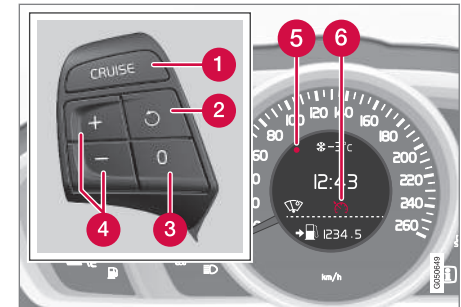

Teclado de volante y cuadro de instrumentos en vehículo **sin** limitador de velocidad².

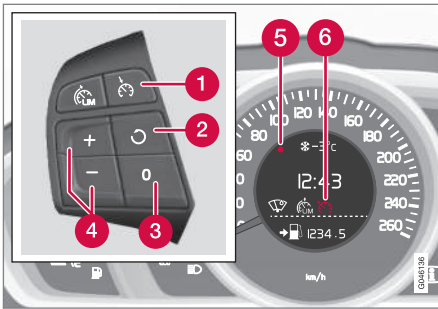

Teclado de volante y cuadro de instrumentos en vehículo **con** limitador de velocidad².

- 1 Control de velocidad constante - Conexión/Desconexión.
- 2 El modo de espera se interrumpe y se repone la velocidad almacenada.
- 3 Modo de espera
- 4 Conectar y programar la velocidad.
- 5 Velocidad seleccionada (GRIS = modo de espera).
- 6 Control de velocidad constante activo - Símbolo BLANCO (GRIS = Modo de espera).

⚠ PRECAUCIÓN

El conductor debe estar siempre atento a las condiciones del tráfico e intervenir cuando el programador de velocidad no mantiene una velocidad y/o una distancia de seguridad apropiadas.

El conductor es siempre el responsable en última instancia de operar el vehículo de un modo seguro.

Información relacionada

- Control de velocidad constante* - controlar la velocidad (p. 205)
- Control de velocidad constante* desconexión temporal y modo de espera (p. 206)
- Control de velocidad constante* - retomar la velocidad programada (p. 207)
- Control de velocidad constante* - desconexión (p. 208)
- Control de velocidad constante adaptativo - ACC* (p. 212)

Control de velocidad constante* - controlar la velocidad

La velocidad guardada en la memoria puede activarse, ajustarse y modificarse.

Activar y ajustar la velocidad

Para activar el control de velocidad constante:

- Pulse el botón **CRUISE** (sin limitador de velocidad) o (con limitador de velocidad).
- > Se enciende el símbolo (6) del cuadro de instrumentos. El control de velocidad constante está en el modo de espera.

Para activar el programador de velocidad:



- En la velocidad deseada, pulse el botón de volante o .
- > La velocidad del vehículo se guarda en la memoria, la señal (5) del cuadro de instrumentos se enciende cuando se alcanza la velocidad seleccionada y el símbolo (6) pasa de color GRIS a BLANCO. El automóvil mantiene la velocidad guardada en la memoria.

i NOTA

El programador de velocidad no puede conectarse a una velocidad inferior a 30 km/h (20 mph).

² Los concesionarios Volvo tienen información actualizada sobre lo aplicable a cada mercado respectivo.

◀ Cambiar la velocidad guardada en la memoria

La velocidad guardada en la memoria se modifica pulsando o manteniendo pulsado el botón del volante  o .



Para ajustar 5 km/h: (5 mph):

- Pulse el botón. Cada pulsación equivale a 5 km/h (5 mph).

Para ajustar 1 km/h: (1 mph):

- Mantenga pulsado el botón y suéltelo a la velocidad deseada.

La última pulsación se guarda en la memoria.

Si se aumenta la velocidad con el pedal del acelerador antes de pulsar el botón  o , se guardará en la memoria la velocidad efectiva del vehículo cuando se pulsa el botón.

Un aumento transitorio de la velocidad con el pedal del acelerador, por ejemplo, al adelantar, no afecta a la programación del control de velocidad constante. El automóvil vuelve a adoptar la última velocidad almacenada cuando se suelta el pedal del acelerador.

NOTA

Si se mantiene pulsado durante varios minutos algunos de los botones del control de velocidad constante, éste se bloqueará o se desconectará. Para poder reactivar el programador de velocidad deberá detenerse el vehículo y volver a arrancar el motor.

Información relacionada

- Control de velocidad constante* (p. 204)

Control de velocidad constante* desconexión temporal y modo de espera

La función puede desconectarse temporalmente y ponerse en modo de espera.

Desconexión temporal - modo de espera

Para desconectar temporalmente el programador de velocidad y ajustarlo en modo de espera:

- Pulse el botón  del volante.
- > La señal (5) y el símbolo (6) del cuadro de instrumentos pasan de color BLANCO a GRIS. El control de velocidad constante queda temporalmente desconectado.

Modo de espera por intervención del conductor

El control de velocidad constante se desconecta temporalmente y pasa de forma automática al modo de espera si:

- se utiliza el freno de servicio
- se mantiene pisado el pedal de embrague durante más de 1 minuto³
- el selector de marchas se lleva a la posición **N**
- el conductor mantiene una velocidad superior a la guardada en la memoria durante más de 1 minuto.

³ Que el conductor embrague y cambie de marcha, no implica que la función pase a modo de espera.

A continuación, el conductor debe regular él mismo la velocidad.

Un aumento transitorio de la velocidad con el pedal del acelerador, por ejemplo, al adelantar, no afecta a la programación. El automóvil vuelve a adoptar la última velocidad guardada en la memoria cuando se suelta el pedal del acelerador.

Modo de espera automático

El control de velocidad constante se desconecta temporalmente y pasa al modo de espera si:

- los neumáticos pierden la adherencia a la calzada
- el régimen de giro es demasiado alto o demasiado bajo
- la velocidad baja a menos de 30 km/h (20 mph).

A continuación, el conductor debe regular él mismo la velocidad.

Información relacionada

- Control de velocidad constante* (p. 204)
- Control de velocidad constante* - controlar la velocidad (p. 205)
- Control de velocidad constante* - retomar la velocidad programada (p. 207)
- Control de velocidad constante* - desconexión (p. 208)

Control de velocidad constante* - retomar la velocidad programada

El control de velocidad constante (CC - Cruise Control) ayuda al conductor a mantener una velocidad uniforme.

Después de la desconexión temporal y el modo de espera (p. 206), es posible volver a la velocidad programada.

Para volver a conectar el control de velocidad constante:

- Pulse el botón  del volante.
- > La señal (5) y el símbolo (6) del cuadro de instrumentos pasan de color GRIS a BLANCO. El automóvil mantiene la última velocidad guardada en la memoria.

NOTA

Se puede registrar una considerable aceleración tras recuperar la velocidad con el botón .

Información relacionada

- Control de velocidad constante* (p. 204)
- Control de velocidad constante* - controlar la velocidad (p. 205)
- Control de velocidad constante* desconexión temporal y modo de espera (p. 206)

- Control de velocidad constante* - desconexión (p. 208)

Control de velocidad constante* - desconexión

A continuación se describe su desconexión.

El control de velocidad constante adaptativo se desconecta con el botón (1) del volante o apagando el motor. Se borra entonces la velocidad programada y guardada en la memoria y esta no puede reanudarse con el botón .

Información relacionada

- Control de velocidad constante* (p. 204)
- Control de velocidad constante* - controlar la velocidad (p. 205)
- Control de velocidad constante* desconexión temporal y modo de espera (p. 206)
- Control de velocidad constante* - retomar la velocidad programada (p. 207)

Alerta de distancia*

El sistema de alerta de distancia (Distance Alert) avisa al conductor si el intervalo de tiempo con respecto al vehículo que circula delante es demasiado corto.

La alerta de distancia se conecta a velocidades superiores a 30 km/h (20 mph) y solo detecta vehículos que circulan delante del automóvil y en la misma dirección. No informa sobre vehículos lentos, parados o que circulan en dirección contraria.

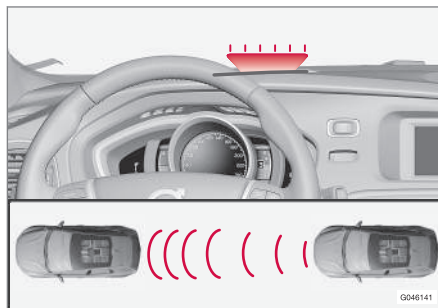

Luz de advertencia naranja⁴.

La luz de advertencia naranja se enciende en el parabrisas si la distancia de seguridad es inferior al intervalo de tiempo programado.

NOTA

La alerta de distancia está desconectada cuando está activo el control de velocidad constante adaptativo.

PRECAUCIÓN

La alerta de distancia solo reacciona si el intervalo de tiempo respecto al vehículo delantero es inferior al valor preajustado. La velocidad del automóvil no se modifica.

Uso

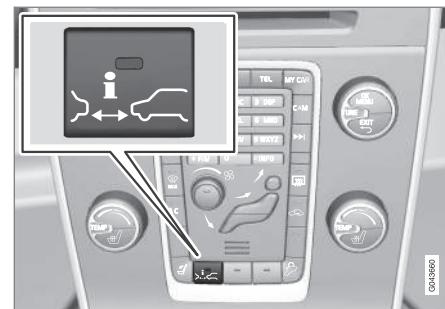

Pulse el botón de la consola central para conectar o desconectar la función. La luz del botón encendida indica que la función está conectada.

⁴ NOTA: La figura es esquemática. Los detalles pueden variar según el modelo de automóvil.

Algunas combinaciones de accesorios no dejan sitios libres para un botón en la consola central. En ese caso, la función se controla con el sistema de menús **MY CAR** (p. 118). Busque allí la función **Alerta de distancia**.

Programar el intervalo de tiempo

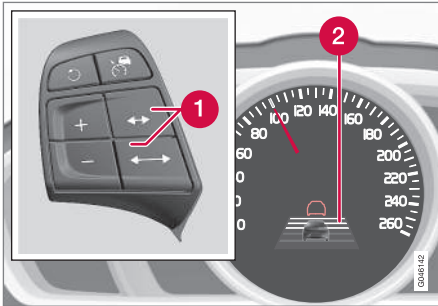

Mandos y símbolo de intervalo de tiempo.

- 1 Intervalo de tiempo - Aumentar/Reducir.
- 2 Intervalo de tiempo - Conectado.



El conductor puede seleccionar diferentes intervalos de tiempo que se indican en el cuadro de instrumentos en forma de 1 a 5 rayas horizontales. Cuanto más rayas, mayor es el intervalo de tiempo. Una raya equivale a

una distancia de seguridad de aproximadamente 1 segundo, 5 rayas a 3 segundos.

El mismo símbolo se muestra también cuando está conectado el control de velocidad constante adaptativo (p. 213).

i NOTA

Cuanto mayor sea la velocidad, mayor será la distancia en metros de un intervalo de tiempo determinado.

El intervalo de tiempo ajustado se utiliza también con el control de velocidad constante adaptativo (p. 213).

Utilice tan sólo el intervalo de tiempo permitido según el reglamento nacional de tráfico.

Información relacionada

- Alerta de distancia* - limitaciones (p. 209)
- Alerta de distancia* - símbolos y mensajes (p. 211)

Alerta de distancia* - limitaciones

Esta función, que utiliza el mismo sensor de radar que el control de velocidad constante adaptativo (p. 212) y el aviso de colisión con frenado automático (p. 240), tiene algunas limitaciones.

i NOTA

La presencia de luz solar intensa, reflejos o fuertes variaciones luminosas, así como el uso de gafas de sol pueden hacer que no se vea la luz de advertencia del parabrisas.

El mal tiempo o las carreteras con curvas afectan a las posibilidades del sensor de radar para detectar el vehículo situado delante.

El tamaño del vehículo también puede influir en la capacidad de detección, por ejemplo, motocicletas. Esto puede hacer que la luz de advertencia se encienda a menor distancia de la programada o que no se emita temporalmente ningún aviso.

Si la velocidad es muy elevada, la luz también puede encenderse a una distancia menor que la programada debido limitaciones en el alcance del sensor.

Para más información sobre las limitaciones del sensor de radar, véase Sensor de radar - limitaciones (p. 227) y (p. 245).





◀◀ **Información relacionada**

- Alerta de distancia* (p. 208)
- Alerta de distancia* - símbolos y mensajes (p. 211)

Alerta de distancia* - símbolos y mensajes

si las funciones del sistema están reducidas a causa de sus limitaciones:

El sistema tiene ciertos símbolos y mensajes que pueden mostrarse en el cuadro de instrumentos

Símbolo ^A	Mensaje	Significado
	Radar obstruido Vea el manual	La alerta de distancia está temporalmente fuera de servicio. El sensor de radar está obstruido y no puede detectar otros vehículos, por ejemplo, en caso de lluvia intensa o si se acumula nieve delante del sensor. Infórmese sobre las limitaciones del sensor de radar (p. 227).
	Aviso colisión Revisión necesaria	La alerta de distancia y el aviso de colisión con freno automático están fuera de servicio de manera total o parcial. Diríjase a un taller si el mensaje sigue apareciendo. Recomendamos un taller autorizado Volvo.

^A Los símbolos son esquemáticos y pueden ofrecer diferencias según el mercado y el modelo de automóvil.

Información relacionada

- Alerta de distancia* (p. 208)
- Alerta de distancia* - limitaciones (p. 209)

Control de velocidad constante adaptativo - ACC*

El control de velocidad constante adaptativo (ACC – Adaptive Cruise Control) ayuda al conductor a mantener una velocidad uniforme y un intervalo de tiempo programado en relación con el vehículo que circula delante.

El control de velocidad constante adaptativo ofrece una sensación de conducción más relajada durante viajes de largo recorrido por autopistas y carreteras nacionales rectas con flujos de tráfico uniformes.

El conductor ajusta la velocidad (p. 216) y el intervalo de tiempo (p. 217) con respecto al vehículo que circula delante. Cuando el radar detecta un vehículo lento delante del automóvil, la velocidad se adapta automáticamente a dicho vehículo. Cuando no hay ningún vehículo delante, el automóvil avanza a la velocidad seleccionada.

Si el control de velocidad constante adaptativo está desconectado o en modo de espera (p. 218) y el automóvil se acerca demasiado al automóvil que circula delante, avisará al conductor la función de alerta de distancia (p. 208).

PRECAUCIÓN

El conductor debe estar siempre atento a las condiciones del tráfico e intervenir cuando el control de velocidad constante adaptativo no mantiene una velocidad o una distancia de seguridad apropiadas.

El control de velocidad constante adaptativo no está preparado para todas las condiciones viales y meteorológicas.

Lea todos los apartados del manual de propietario relacionados con el programador de velocidad adaptativo para estar al tanto de sus limitaciones, que el conductor deberá conocer antes de utilizarlo.

El conductor es siempre responsable de que la distancia de seguridad y la velocidad sean adecuadas, incluso cuando se utiliza el control de velocidad constante adaptativo.

IMPORTANTE

El mantenimiento de los componentes del control de velocidad constante adaptativo sólo debe efectuarse en un taller. Recomendamos los servicios de un taller autorizado Volvo.

Durante un tiempo limitado después de la revisión, el alcance del sistema ACC puede ofrecer algunas limitaciones. El sistema se calibra durante la conducción y alcanza su capacidad máxima de forma automática.

Caja de cambios automática

Los automóviles con caja de cambios automática ofrecen más funciones con el sistema de asistencia en embotellamientos (p. 220) del control de velocidad constante adaptativo.

Información relacionada

- Control de velocidad constante adaptativo* - funcionamiento (p. 213)
- Control de velocidad constante adaptativo* - visión de conjunto (p. 215)
- Control de velocidad constante adaptativo* - gestionar la velocidad (p. 216)
- Control de velocidad constante adaptativo* - programar el intervalo de tiempo (p. 217)
- Control de velocidad constante adaptativo* - desconexión temporal y modo de espera (p. 218)
- Control de velocidad constante adaptativo* - adelantar a otro vehículo (p. 219)
- Control de velocidad constante adaptativo* - desconexión (p. 220)
- Control de velocidad constante adaptativo* - asistencia en embotellamientos (p. 220)
- Control de velocidad constante adaptativo* - cambiar de funcionalidad (p. 222)
- Sensor de radar (p. 227)
- Sensor de radar - limitaciones (p. 227)

- Control de velocidad constante adaptativo* - diagnóstico y medidas correctivas (p. 224)
- Control de velocidad constante adaptativo* - símbolos y mensajes (p. 225)

Control de velocidad constante adaptativo* - funcionamiento

El control de velocidad constante adaptativo consta de un control de velocidad que interactúa con un regulador de la distancia.

Vista general de la función

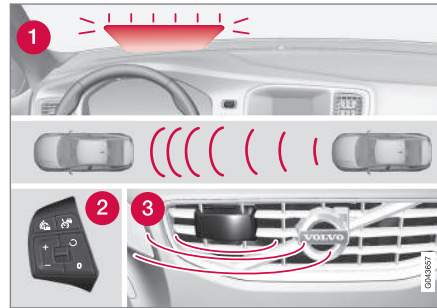

Vista general de la función⁵.

- 1 Luz de advertencia, el conductor debe frenar
- 2 Botones del volante (p. 215)
- 3 Sensor de radar (p. 227)

⚠ PRECAUCIÓN

El control de velocidad constante adaptativo no es un sistema previsto para evitar una colisión. El conductor debe intervenir si el sistema no detecta el vehículo delante.

El control de velocidad constante adaptativo no detecta personas o animales ni tampoco pequeños vehículos como bicicletas y ciclomotores. Tampoco remolques de baja altura ni vehículos y objetos parados, lentos o que circulan en sentido contrario.

No utilice el control de velocidad constante adaptativo en situaciones como tráfico urbano, embotellamientos, cruces, calzadas resbaladizas, mucha agua y nieve en la calzada, lluvia y nevada intensa, mala visibilidad, carreteras sinuosas o entradas y salidas de autopista.

La distancia de seguridad (p. 217) se registra con un sensor de radar (p. 227). El control de velocidad constante adaptativo regula la velocidad con aceleraciones y frenadas. Es normal que los frenos emitan un ligero ruido cuando son utilizados por el programador de velocidad adaptativo.

⁵ NOTA: La figura es esquemática. Los detalles pueden variar según el modelo de automóvil.



⚠ PRECAUCIÓN

El pedal del freno se mueve cuando frena el control de velocidad constante adaptativo. No tenga el pie debajo del pedal de freno, puesto que podría quedar atrapado.

El programador de velocidad adaptativo trata de mantener la distancia de seguridad con vehículos que circulan en el mismo carril según el intervalo de tiempo (p. 217) programado por el conductor. Si el sensor de radar no detecta ningún vehículo, el automóvil continuará manteniendo la velocidad programada y guardada en la memoria por el conductor. Lo mismo sucede si la velocidad del vehículo que circula delante es superior a la guardada en la memoria.

El control adaptativo de velocidad constante trata de regular la velocidad de manera suave. En situaciones que requieran un frenado rápido, deberá frenar el conductor. Nos referimos a situaciones en que la diferencia de velocidad es muy grande o cuando el automóvil que circula por delante frena con fuerza. Debido a las limitaciones del sensor-radar (p. 227), el frenado puede producirse de manera imprevista o no tener lugar.

El programador de velocidad adaptativo puede activarse para seguir a otro vehículo a una velocidad de entre 30 km/h⁶ (20 mph) y 200 km/h

(125 mph). Si la velocidad es inferior a 30 km/h (20 mph) o el régimen del motor es demasiado bajo, el programador de velocidad se sitúa en modo de espera (p. 218), tras lo cual deja de funcionar el frenado automático. El conductor debe actuar sin ayuda del sistema para mantener la distancia de seguridad.

Luz de advertencia, el conductor debe frenar

El control de velocidad constante adaptativo tiene una capacidad de frenado que equivale a aproximadamente un 40 % de la fuerza de frenado del automóvil.

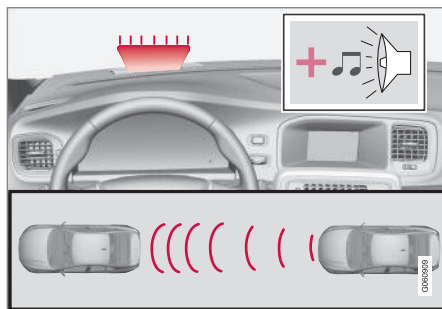

Señal de advertencia audiovisual en caso de riesgo de colisión⁷.

Si es necesario frenar el automóvil con mayor fuerza de la que es capaz de hacerlo el control de velocidad constante adaptativo y el conductor no frena, el sistema utilizará la luz y el sonido de advertencia del aviso de colisión (p. 240) para avisar al conductor de que debe actuar inmediatamente.

i NOTA

Las señales de advertencia visuales en el parabrisas pueden resultar difíciles de detectar bajo una luz intensa del sol, con reflejos, contrastes luminosos extremos, durante el uso de gafas de sol o si el conductor no dirige la mirada recta hacia adelante.

⚠ PRECAUCIÓN

El control de velocidad constante adaptativo solo avisa de vehículos que detecta su radar. Por eso, una advertencia puede no activarse o producirse con cierto retraso.

- Nunca espere ninguna advertencia para frenar cuando sea necesario.

Carreteras empinadas y/o mucha carga

Tenga en cuenta que el control de velocidad constante adaptativo está previsto ante todo para utilizarse en calzadas llanas. Puede tener dificultades para mantener una distancia de seguridad

⁶ La asistencia en embotellamientos (p. 220) (automóviles con caja de cambios automática) funciona en el intervalo 0-200 km/h (0-125 mph).

⁷ NOTA: La figura es esquemática. Los detalles pueden variar según el modelo de automóvil.

correcta al circular cuesta abajo por carreteras empinadas si el automóvil va muy cargado o lleva remolque. En estas situaciones, manténgase especialmente atento y preparado para frenar.

Información relacionada

- Control de velocidad constante adaptativo - ACC* (p. 212)
- Control de velocidad constante adaptativo* - desconexión (p. 220)
- Control de velocidad constante adaptativo* - adelantar a otro vehículo (p. 219)

Control de velocidad constante adaptativo* - visión de conjunto

El uso del control de velocidad constante adaptativo y los botones del volante se diferencia según esté o no equipado el automóvil con limitador de velocidad⁸.

Control de velocidad constante adaptativo con limitador de velocidad

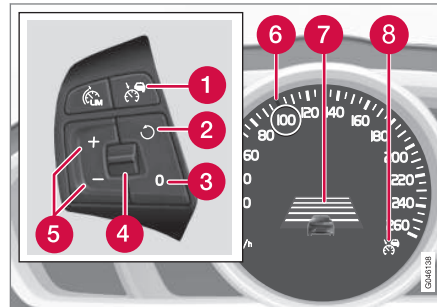

- 1 Control de velocidad constante - Conexión/Desconexión.
- 2 El modo de espera se interrumpe y se repone la velocidad almacenada.
- 3 Modo de espera
- 4 Intervalo de tiempo - Aumentar/Reducir.
- 5 Conectar y programar la velocidad.

- 6 Señal verde en caso de velocidad almacenada (BLANCO = modo de espera).
- 7 Intervalo de tiempo
- 8 El ACC está activo si el símbolo es de color verde (BLANCO = modo de espera).

Control de velocidad constante adaptativo sin limitador de velocidad

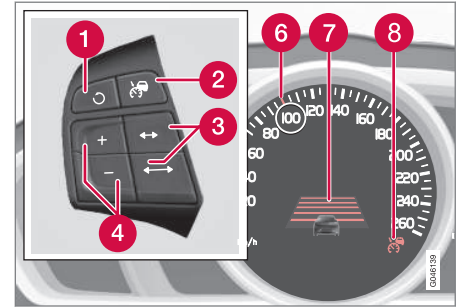

- 1 El modo de espera se interrumpe y se repone la velocidad almacenada.
- 2 Control de velocidad constante - Conexión/Desconexión o Modo de espera.
- 3 Intervalo de tiempo - Aumentar/Reducir.
- 4 Conectar y programar la velocidad.
- 5 (no se utiliza)

⁸ Los concesionarios Volvo tienen información actualizada sobre lo aplicable a cada mercado respectivo.

- ◀◀ **6** Señal verde en caso de velocidad almacenada (BLANCO = modo de espera).
- 7** Intervalo de tiempo
- 8** El ACC está activo si el símbolo es de color verde (BLANCO = modo de espera).

Información relacionada

- Control de velocidad constante adaptativo - ACC* (p. 212)
- Control de velocidad constante adaptativo* - funcionamiento (p. 213)
- Control de velocidad constante adaptativo* - símbolos y mensajes (p. 225)

Control de velocidad constante adaptativo* - gestionar la velocidad

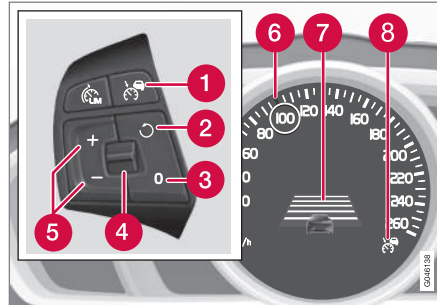

Programador de velocidad adaptativo **con** limitador de velocidad⁹.

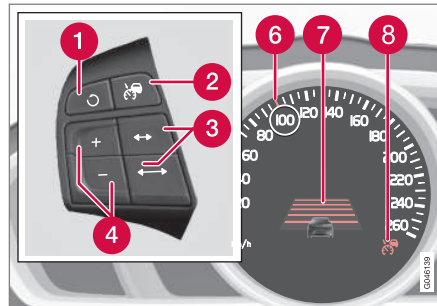



Programador de velocidad adaptativo **sin** limitador de velocidad⁹.

Para activar el ACC:

- Pulse el botón  en el volante. En el cuadro de instrumentos (8) se enciende un símbolo BLANCO, lo que indica que el control de velocidad constante adaptativo está en modo de espera (p. 218).

Para conectar el ACC:

- En la velocidad deseada, pulse el botón de volante  o .
- > La velocidad correspondiente se guarda en la memoria, el cuadro de instrumentos muestra durante más o menos un segundo una lupa (6) alrededor de la velocidad guardada en la memoria y su señal pasa de BLANCO a VERDE.

 Cuando este símbolo cambie de color BLANCO a VERDE, el ACC estará activo y regulará la velocidad del automóvil.

 Cuando el símbolo muestra la imagen de otro vehículo, el ACC regula la **distancia de seguridad**.



⁹ La aclaración de las cifras de la figura se incluye en la sección "Programador de velocidad adaptativo - vista general" (p. 215).



Al mismo tiempo, se señala un intervalo de velocidad:

- la velocidad más alta con la señal VERDE es la velocidad programada
- la velocidad más baja es la del vehículo que circula delante.

Cambiar la velocidad guardada en la memoria

La velocidad guardada en la memoria se modifica pulsando o manteniendo pulsado el botón del volante  o .



Para ajustar +/- 5 km/h: (+/- 5 mph):

- Pulse el botón. Cada pulsación equivale a +/- 5 km/h (+/- 5 mph).

Para ajustar +/- 1 km/h: (+/- 1 mph):

- Mantenga pulsado el botón y suéltelo a la velocidad deseada.

La última pulsación se guarda en la memoria.

Si se aumenta la velocidad con el pedal del acelerador antes de pulsar el botón  o , se guardará en la memoria la velocidad efectiva del vehículo cuando se pulsa el botón.

Un aumento transitorio de la velocidad con el pedal del acelerador, por ejemplo, al adelantar, no afecta a la programación. El automóvil vuelve a adoptar la última velocidad guardada en la memoria cuando se suelta el pedal del acelerador.

NOTA

Si se mantiene pulsado durante varios minutos algunos de los botones del control de velocidad constante adaptativo, el sistema se bloqueará y se desconectará. Para activarlo de nuevo, deberá parar el vehículo y volver a arrancar el motor.

En algunas situaciones, no puede activarse de nuevo. En ese caso, aparece **Control de velocidad no disponible** en el cuadro de instrumentos (p. 225).

Información relacionada

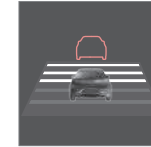

- Control de velocidad constante adaptativo - ACC* (p. 212)
- Control de velocidad constante adaptativo* - visión de conjunto (p. 215)
- Control de velocidad constante adaptativo* - funcionamiento (p. 213)

Control de velocidad constante adaptativo* - programar el intervalo de tiempo



El conductor puede seleccionar diferentes intervalos de tiempo que se indican en el cuadro de instrumentos en forma de 1 a 5 rayas horizontales. Cuanto más rayas, mayor es el intervalo de tiempo. Una raya equivale a una distancia de seguridad de aproximadamente 1 segundo, 5 rayas a 3 segundos.

Para ajustar/modificar el intervalo de tiempo:

- Gire la rueda selectora en el teclado del volante (p. 215) (o utilice los botones  /  en automóviles sin limitador de velocidad).

A baja velocidad, cuando las distancias son cortas, el intervalo del control de velocidad constante adaptativo aumenta ligeramente.

Para poder seguir el automóvil que circula delante de manera suave y cómoda, el control de velocidad constante adaptativo permite que el intervalo de tiempo varíe de manera significativa en algunas situaciones.

Observe que un intervalo de tiempo pequeño reduce el tiempo de reacción del conductor si se produce una situación de tráfico imprevista.



- ◀ El mismo símbolo aparece también cuando está activada la función de alerta de distancia (p. 208).

i NOTA

- Cuanto mayor sea la velocidad, mayor será la distancia en metros de un intervalo de tiempo determinado.
- Utilice tan sólo el intervalo de tiempo permitido según el reglamento nacional de tráfico.
- Si el programador de velocidad adaptativo no parece reaccionar con un aumento de la velocidad en la activación, ello puede deberse a que el tiempo de separación respecto al vehículo situado delante es inferior al valor predeterminado.

Obtenga más información sobre el control de la velocidad (p. 216).

Información relacionada

- Control de velocidad constante adaptativo - ACC* (p. 212)
- Control de velocidad constante adaptativo* - visión de conjunto (p. 215)
- Control de velocidad constante adaptativo* - funcionamiento (p. 213)
- Control de velocidad constante adaptativo* - desconexión (p. 220)

Control de velocidad constante adaptativo* - desconexión temporal y modo de espera

El control de velocidad constante adaptativo puede desconectarse temporalmente y ponerse en modo de espera.

Desconexión temporal - modo de espera con limitador de velocidad

Para desconectar temporalmente el control de velocidad adaptativo y ajustarlo en modo de espera:

- Pulse el botón  del volante



Este símbolo y la señal de velocidad almacenada cambia entonces de color VERDE a BLANCO.

Desconexión temporal - modo de espera sin limitador de velocidad

Para desconectar temporalmente el control de velocidad adaptativo y ajustarlo en modo de espera:

- Pulse el botón  del volante

Modo de espera por intervención del conductor

El control de velocidad constante adaptativo se desconecta temporalmente y pasa automáticamente al modo de espera si:

- se utiliza el freno de servicio
- se mantiene pisado el pedal de embrague durante más de 1 minuto¹⁰
- el selector de marcha se coloca en la posición **N** (caja de cambios automática)
- el conductor mantiene una velocidad superior a la guardada en la memoria durante más de 1 minuto.

A continuación, el conductor debe regular él mismo la velocidad.

Un aumento transitorio de la velocidad con el pedal del acelerador, por ejemplo, al adelantar, no afecta a la programación. El automóvil vuelve a adoptar la última velocidad guardada en la memoria cuando se suelta el pedal del acelerador.

Modo de espera automático

El control de velocidad constante adaptativo depende de otros sistemas como, por ejemplo, el control electrónico de estabilidad ESC (p. 196). Si alguno de estos sistemas deja de funcionar, el control de velocidad adaptativo se desconecta automáticamente.

En caso de desconexión automática, suena una señal y se muestra en el cuadro de instrumentos el mensaje **Control de velocidad cancelado**. El conductor debe entonces actuar él mismo y adaptar la velocidad y la distancia de seguridad.

La desconexión automática puede producirse por las siguientes causas:

- el conductor abre la puerta
- el conductor se quita el cinturón de seguridad
- el régimen de giro es demasiado alto o demasiado bajo
- la velocidad baja a menos de 30 km/h¹¹ (20 mph)
- los neumáticos pierden la adherencia a la calzada
- la temperatura de los frenos es elevada
- el sensor del radar está cubierto, por ejemplo, por nieve húmeda o lluvia intensa (obstrucción de las ondas de radio).

Retomar la velocidad programada

Para volver a conectar el control de velocidad constante adaptativo cuando está en el modo de espera, pulse el botón  del volante. La velocidad se ajusta entonces al último valor almacenado.

NOTA

Cuando vuelve a conectarse el control de velocidad constante con el botón , puede producirse un notable aumento de la velocidad.

Información relacionada

- Control de velocidad constante adaptativo - ACC* (p. 212)
- Control de velocidad constante adaptativo* - visión de conjunto (p. 215)
- Control de velocidad constante* (p. 204)

Control de velocidad constante adaptativo* - adelantar a otro vehículo

Si el vehículo está situado detrás de otro y el conductor señala un inminente adelantamiento con el intermitente¹², el control de velocidad constante adaptativo asistirá a la maniobra acelerando brevemente el automóvil hacia el vehículo que circula por delante.

La función se activa a velocidades superiores a 70 km/h (43 mph).

PRECAUCIÓN

Tenga en cuenta que esta función puede activarse no solo durante los adelantamientos, sino que también se usa, por ejemplo, al activar los intermitentes para señalar el cambio de carril o antes de la salida a otra vía. El automóvil realizará entonces una breve aceleración.

¹⁰ Que el conductor embrague y cambie de marcha, no implica que la función pase a modo de espera.

¹¹ No se aplica a automóviles con asistencia en embotellamientos. En estos, el sistema funciona hasta pararse el vehículo.



¹² Sólo con el intermitente izquierdo en vehículos con volante a la izquierda, y con el intermitente derecho en vehículos con volante a la derecha.

« Información relacionada



- Control de velocidad constante adaptativo - ACC* (p. 212)
- Control de velocidad constante adaptativo* - visión de conjunto (p. 215)
- Control de velocidad constante adaptativo* - funcionamiento (p. 213)

Control de velocidad constante adaptativo* - desconexión

Teclado con limitador de velocidad

El control de velocidad constante adaptativo se desconecta con el botón  del teclado (p. 215) del volante. Se borra entonces la velocidad programada y guardada en la memoria y esta no puede reanudarse con el botón .

Botones del volante sin limitador de velocidad

Con una pulsación corta del botón del volante  el control de velocidad constante adaptativo se pone en modo de espera (p. 218). Con otra breve pulsación, se desconecta. Se borra entonces la velocidad programada y guardada en la memoria y esta no puede reanudarse con el botón .

Información relacionada

- Control de velocidad constante adaptativo - ACC* (p. 212)
- Control de velocidad constante adaptativo* - funcionamiento (p. 213)
- Control de velocidad constante adaptativo* - símbolos y mensajes (p. 225)

Control de velocidad constante adaptativo* - asistencia en embotellamientos

La asistencia en embotellamientos amplía la funcionalidad del programador de velocidad adaptativo a velocidades por debajo de 30 km/h (20 mph).

En automóviles con caja de cambios automática, el programador de velocidad adaptativo se completa con la función de asistencia en embotellamientos (denominada también "Queue Assist").

La asistencia en embotellamientos tiene las siguientes funciones:

- Mayor intervalo de velocidad, incluso a velocidades inferiores a 30 km/h (20 mph) y con el vehículo parado
- Cambio de vehículo detectado
- Interrupción del frenado automático cuando el vehículo se detiene
- Activación automática del freno de estacionamiento.

Observe que la velocidad mínima programable del programador de velocidad adaptativo es de 30 km/h (20 mph). Aunque el sistema tenga capacidad para mantener la distancia de seguridad incluso cuando el vehículo está parado, **no** es posible seleccionar o guardar en la memoria una velocidad inferior a 30 km/h (20 mph).

Mayor intervalo de velocidad

i NOTA

Para poder conectar el control de velocidad constante adaptativo, la puerta del conductor debe estar cerrada y el conductor debe llevar puesto el cinturón de seguridad.

Con la caja de cambios automática, el programador de velocidad adaptativo puede seguir a otro en un intervalo de 0 -200 km/h (0-125 mph).

i NOTA

Para poder activar el programador de velocidad adaptativo a una velocidad inferior a 30 km/h (20 mph), debe haber un vehículo circulando por delante a una distancia razonable.

Cuando el vehículo avanza con mucha lentitud en embotellamientos o semáforos, la conducción se reanuda automáticamente tras breves paradas de como máximo 3 segundos. Si el automóvil que está delante tarda más en iniciar la marcha, el control de velocidad constante adaptativo se pone en modo de espera con frenado automático. Posteriormente, el conductor deberá conectarlo de nuevo de una de las siguientes maneras:

- Pulse el botón  del volante

...0...

- Pise el pedal del acelerador.
- > Seguidamente, el control de velocidad constante adaptativo volverá a regular la distancia de seguridad.

i NOTA

La función de asistencia en embotellamientos puede retener el automóvil durante un máximo de 4 minutos. A continuación se accionará el freno de estacionamiento y se desconectará el control de velocidad constante adaptativo.

- Antes de poder activar de nuevo el control de velocidad constante adaptativo debe liberarse el freno de estacionamiento.

Cambio de vehículo detectado

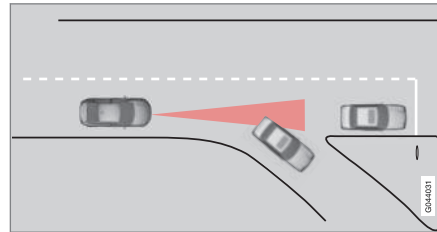

Si el automóvil que circula delante se desvía de repente, puede haber un vehículo parado más adelante.

Cuando el programador de velocidad adaptativo regula la distancia de seguridad a velocidades de **menos** de 30 km/h (20 mph) y pasa de detectar un vehículo en movimiento a otro parado, el sistema frenará frente al vehículo detenido.

⚠ PRECAUCIÓN

Cuando el Control de velocidad constante adaptativo regula la distancia de seguridad a **más** de 30 km/h (20 mph) y pasa de detectar un vehículo en movimiento a otro parado, el Control de velocidad constante adaptativo ignorará el vehículo parado y seleccionará en lugar de ello la velocidad guardada en la memoria.

- El conductor debe intervenir él mismo y frenar.

Modo de espera automático si cambia el vehículo detectado

El control de velocidad constante adaptativo se desconecta y pasa al modo de espera:

- cuando la velocidad es inferior a 5 km/h (5 mph) y el programador de velocidad adaptativo no puede determinar si el objeto detectado es un vehículo parado u otro objeto, por ejemplo, un badén.
- cuando la velocidad es inferior a 5 km/h (5 mph) y el vehículo que circula delante gira a un lado, por lo que el programador de velocidad adaptativo ya no necesita regular la distancia de seguridad.



« Interrupción del frenado automático con el vehículo parado

En algunas situaciones, la asistencia en embotellamientos interrumpirá el frenado automático con vehículo parado: Ello significa que los frenos se desbloquean y que el vehículo podrá empezar a rodar - por lo tanto, el conductor debe intervenir y frenar por sí mismo para retener el automóvil.

El sistema de asistencia en embotellamientos dejará de frenar y pondrá el control de velocidad adaptativo en modo de espera en las situaciones siguientes:

- el conductor pone el pie sobre el pedal de freno
- se aplica el freno de estacionamiento
- el selector de marcha se pone en la posición **P, N o R**
- el conductor pone el control de velocidad constante adaptativo en modo de espera.

Activación automática del freno de estacionamiento

En algunas situaciones, la asistencia en embotellamientos accionará el freno de estacionamiento para mantener parado el vehículo.

Esto sucede si:

- el conductor abre la puerta o se quita el cinturón de seguridad
- el ESC se cambia del modo **Normal** al modo **Sport**

- La asistencia en embotellamientos ha mantenido parado el automóvil durante más de 4 minutos
- se apaga el motor
- se recalientan los frenos.



Información relacionada

- Control de velocidad constante adaptativo - ACC* (p. 212)
- Control de velocidad constante adaptativo* - visión de conjunto (p. 215)
- Control de velocidad constante adaptativo* - funcionamiento (p. 213)



Control de velocidad constante adaptativo* - cambiar de funcionalidad

Cambiar de ACC a CC

En el cuadro de instrumentos se muestra el símbolo de conexión del control de velocidad:

CC Cruise Control	ACC Adaptive Cruise Control
	
Control de velocidad constante	Control de velocidad constante adaptativo

Pulsando un botón, puede desconectarse la sección adaptativa (que regula la distancia de seguridad) del control de velocidad constante, tras lo cual el automóvil solo se rige por la velocidad programada y guardada en la memoria.

- **Mantenga pulsado** el botón  del volante. El símbolo del cuadro de instrumentos cambia de  a .
- > A continuación, sólo estará activado el control de velocidad constante estándar (p. 204) CC (Cruise Control).

 PRECAUCIÓN

El vehículo dejará de frenar automáticamente al cambiar de ACC a CC. Ahora aplicará únicamente la velocidad fijada.

Cambiar otra vez de CC a ACC

Desconecte el control de velocidad constante pulsando 1-2 veces el botón  según las instrucciones de desconexión (p. 220). Cuando vuelva a conectarse el sistema, se activará el control de velocidad constante adaptativo.

Información relacionada

- Control de velocidad constante adaptativo - ACC* (p. 212)
- Control de velocidad constante adaptativo* - visión de conjunto (p. 215)
- Control de velocidad constante adaptativo* - funcionamiento (p. 213)

Control de velocidad constante adaptativo* - diagnóstico y medidas correctivas

Si el cuadro de instrumentos muestra el mensaje **Radar obstruido** **Vea el manual**, el sensor de

radar (p. 227) del control de velocidad constante adaptativo no detecta otros vehículos por delante del automóvil.

Este mensaje indica que no funcionan los sistemas de control de distancia (p. 208) o de aviso de colisión con frenado automático (p. 240).

En la siguiente tabla se ofrecen ejemplos de posibles causas de la aparición de los mensajes y las medidas apropiadas:

Causa	Medida necesaria
La superficie del radar en la rejilla está sucia o tapada por el hielo o la nieve.	Extraiga la suciedad, el hielo o la nieve de la superficie del radar en la rejilla.
La nieve o la lluvia intensa obstruyen las señales del radar.	Ninguna medida. A veces, el radar no funciona si llueve con mucha intensidad.
El agua o la nieve de la calzada forma remolinos y obstruye las señales de radar.	Ninguna medida. A veces, el radar no funciona cuando la calzada está muy mojada o con mucha nieve.
Se ha limpiado la superficie del radar pero el mensaje no desaparece.	Espere. El radar puede necesitar unos minutos para detectar que ya no está obstruido.





Información relacionada

- Control de velocidad constante adaptativo* - visión de conjunto (p. 215)
- Control de velocidad constante adaptativo* - funcionamiento (p. 213)
- Control de velocidad constante adaptativo* - símbolos y mensajes (p. 225)

Control de velocidad constante adaptativo* - símbolos y mensajes

En ocasiones, el control de velocidad constante adaptativo puede mostrar un símbolo y/o un

mensaje. Ofrecemos, a continuación, algunos ejemplos. Siga la recomendación correspondiente en cada caso:

Símbolo	Mensaje	Significado
	El símbolo es VERDE	El automóvil circula a la velocidad almacenada.
	El símbolo es BLANCO	El control de velocidad constante adaptativo se pone en modo de espera.
		El control de velocidad constante estándar se selecciona manualmente.
	Ajuste ESC a Normal para activar control velocidad	El control de velocidad constante adaptativo no puede activarse hasta que el control electrónico de estabilidad (ESC) (p. 196) pase al modo normal.
	Control de velocidad cancelado	El programador de velocidad adaptativo está desconectado. El conductor debe regular él mismo la velocidad.
	Control de velocidad no disponible	El programador de velocidad adaptativo no puede conectarse. Esto puede tener las siguientes causas: <ul style="list-style-type: none"> • la temperatura de los frenos es elevada • el sensor de radar está obstruido, por ejemplo, por nieve húmeda o lluvia.
	Radar obstruido Vea el manual	El programador de velocidad adaptativo está temporalmente fuera de servicio. <ul style="list-style-type: none"> • El sensor de radar está bloqueado y no puede detectar otros vehículos, por ejemplo, en caso de lluvia intensa o si se acumula nieve delante del sensor. <p>El conductor puede optar por cambiar (p. 222) al control de velocidad constante (CC) ordinario. Un mensaje informa sobre las opciones más adecuadas.</p> <p>Infórmese sobre las limitaciones del sensor de radar (p. 227).</p>





Símbolo	Mensaje	Significado
	Control de velocidad Revisión necesaria	El programador de velocidad adaptativo está fuera de servicio. <ul style="list-style-type: none"> ● Contacte con un taller. Recomendamos un taller autorizado Volvo.
	Pise el freno para retener el vehículo + alarma acústica^A	Cuando el automóvil está parado y el control de velocidad constante suelta el freno de servicio y deja que el freno de estacionamiento retenga el vehículo, una avería del freno de estacionamiento haría que el automóvil se pusiera en movimiento. <ul style="list-style-type: none"> ● El conductor debe frenar él mismo. El mensaje sigue en la pantalla y la alarma suena hasta que el conductor pisa el pedal de freno o utiliza el pedal del acelerador.
	A menos de 30 km/h Se requiere vehículo guía^A	Aparece si se intenta conectar el programador de velocidad adaptativo a una velocidad inferior a 30 km/h (20 mph) sin que haya un automóvil en la zona de activación.

^A Solo con Asistencia en embotellamientos.

Información relacionada

- Control de velocidad constante adaptativo - ACC* (p. 212)
- Control de velocidad constante adaptativo* - visión de conjunto (p. 215)
- Control de velocidad constante adaptativo* - funcionamiento (p. 213)

Sensor de radar

La función del sensor de radar es detectar automóviles o vehículos grandes que circulan en el mismo sentido y en el mismo carril.

El sensor de radar es utilizado por las siguientes funciones:

- Alerta de distancia*
- Control de velocidad constante adaptativo*
- Aviso de colisión con frenado automático y detección de ciclistas y peatones*

IMPORTANTE

En caso de daños visibles de la rejilla del automóvil o si se sospecha que el sensor de radar puede estar dañado:

- Póngase en contacto con un taller. Recomendamos los servicios de un taller autorizado Volvo.

La función puede perderse de forma parcial o total o funcionar de forma incorrecta si la rejilla, el sensor de radar o su soporte sufren daños o se sueltan.

La modificación del sensor de radar, puede hacer que su uso resulte contrario a la ley.

Información relacionada

- Sensor de radar - limitaciones (p. 227)
- Control de velocidad constante adaptativo - ACC* (p. 212)
- Aviso de colisión* (p. 240)
- Alerta de distancia* (p. 208)

Sensor de radar - limitaciones

El sensor de radar (p. 227) tiene algunas limitaciones debidas, entre otras cosas, a su reducido campo visual.

La capacidad del control de velocidad constante adaptativo para detectar el vehículo que circula delante se reduce considerablemente si:

- la velocidad del vehículo que circula delante es muy diferente a la del propio automóvil
- se obstruye el sensor de radar, por ejemplo, en caso de lluvia intensa o si se acumula nieve u otros objetos delante del sensor.

NOTA

Mantenga limpia la superficie situada delante del sensor de radar. Véase la sección titulada "Mantenimiento" (p. 244).

Campo visual

El sensor de radar tiene un campo visual limitado. En algunas situaciones, el sistema no detecta un vehículo o lo detecta más tarde de lo previsto.



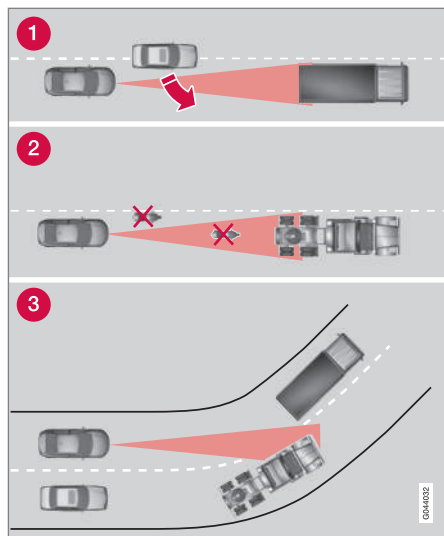

Campo de visión del ACC.

- 1 En ocasiones, el sensor de radar puede tardar en detectar vehículos a poca distancia, por ejemplo, un vehículo que se coloca entre su automóvil y el vehículo que circula delante.
- 2 Los vehículos pequeños, por ejemplo motos, o los vehículos que no circulan en el centro del carril, pueden no ser detectados.

- 3 En curvas, el sensor de radar puede detectar un vehículo incorrecto o perder el contacto con un vehículo detectado.

PRECAUCIÓN

El conductor debe estar siempre atento a las condiciones del tráfico e intervenir cuando el control de velocidad constante adaptativo no mantiene una velocidad o una distancia de seguridad apropiadas.

El control de velocidad constante adaptativo no está preparado para todas las condiciones viales y meteorológicas.

Lea todos los apartados del manual de propietario relacionados con el programador de velocidad adaptativo para estar al tanto de sus limitaciones, que el conductor deberá conocer antes de utilizarlo.

El conductor es siempre responsable de que la distancia de seguridad y la velocidad sean adecuadas, incluso cuando se utiliza el control de velocidad constante adaptativo.

PRECAUCIÓN

No pueden montarse delante de la rejilla ningún accesorio u otro objeto como, por ejemplo, luces adicionales.

PRECAUCIÓN

El control de velocidad constante adaptativo no es un sistema previsto para evitar una colisión. El conductor debe intervenir si el sistema no detecta el vehículo delante.

El control de velocidad constante adaptativo no detecta personas o animales ni tampoco pequeños vehículos como bicicletas y ciclomotores. Tampoco vehículos y objetos parados, lentos o que circulan en sentido contrario.

No utilice el control de velocidad constante adaptativo en situaciones como tráfico urbano, embotellamientos, cruces, calzadas resbaladizas, mucha agua y nieve en la calzada, lluvia y nevada intensa, mala visibilidad, carreteras sinuosas o entradas y salidas de autopista.

Información relacionada

- Control de velocidad constante adaptativo - ACC* (p. 212)
- Aviso de colisión* (p. 240)
- Alerta de distancia* (p. 208)

Homologación - sistema de radar



La homologación de tipo de las unidades de radar del vehículo puede comprobarse en siguiente tabla.

Mercado	ACC ^A	BLIS ^B	Símbolo	Homologación de tipo
Brasil	✓			<p>Este equipamento opera em caráter secundário, isto é, não tem direito à proteção contra interferência prejudicial, mesmo de estações do mesmo tipo e não pode causar interferência a sistemas operando em caráter primário.</p> <p>Modelo: L2C0038TR 1071-10-3451 EAN: 07897843800248</p>
		✓		<p>Modelo: L2C0055TR 1500-15-8065 EAN: 07897843840978</p>
Europa	✓	✓		<p>Hereby, Delphi Electronics & Safety declares that L2C0038TR / L2C0055TR are in compliance with the essential requirements and other relevant provisions of Directive 1999/5/EC.</p> <p>The Declaration of Conformity may be consulted at Delphi Electronics & Safety / 2151 E. Lincoln Road / Kokomo, Indiana 46902 USA</p>

APOYO AL CONDUCTOR



Mercado	ACC ^A	BLIS ^B	Símbolo	Homologación de tipo
Emiratos Árabes Unidos	✓			TRA REGISTERED No: 0018923/09 DEALER No: DA37380/15
		✓		TRA REGISTERED No: ER37357/15 DEALER No: DA37380/15
Indonesia	✓			14785/POSTEL/2010 1982
		✓		38806/SDPPI/2015 4927
Jordania	✓			Type Approval No.: TRC/LPD/2009/87 Equipment type: Low Power Device (LPD)
		✓		Type Approval No.: TRC/LPD/2015/3 Equipment Type: Low Power Device (LPD)
Corea	✓			Certification No. DPH-L2C0038TR
		✓		Certification No. MSIP-CMI-DPH-L2C0055TR

Mercado	ACC ^A	BLIS ^B	Símbolo	Homologación de tipo
Marruecos	✓			AGREE PAR L'ANRT MAROC Numero d'agrement : MR 4838 ANRT 2009 Date d'agrement : 22/05/2009
		✓		AGREE PAR L'ANRT MAROC NUMÉRO D'AGRÉMENT: MR 9929 ANRT 2014 DATE D'AGRÉMENT: 26/12/2014
Moldavia	✓	✓		1024
Singapur	✓	✓	Complies with IDA standards DA105753	Complies with IDA Standards DA105753
Sudáfrica	✓			TA-2009/163 APPROVED
		✓		TA-2014/2390 APPROVED
Taiwán	✓			CCAB09LP4590T3
		✓		CCAB15LP0680T0

A ACC = Adaptive Cruise Control

B BLIS = Blind Spot Information

◀◀ **Información relacionada**

- Sensor de radar (p. 227)

City Safety™

City Safety™ es un dispositivo previsto sobre todo para ayudar al conductor en embotellamientos, en los que los cambios en el tráfico y la falta de atención pueden ocasionar una colisión.

La función City Safety™ permanece activa a velocidades por debajo de 50 km/h (30 mph) y ayuda al conductor frenando el automóvil automáticamente si el peligro de colisión con el vehículo de delante es inminente y el conductor no reacciona a tiempo frenando y/o girando el volante.

El sistema City Safety™ se activa en situaciones en las que el conductor debería haber empezado a frenar mucho antes, por lo que no podrá ayudar al conductor en todas las circunstancias.

El sistema City Safety™ está diseñado para activarse lo más tarde posible para evitar intervenciones innecesarias.

El sistema City Safety™ no debe utilizarse para cambiar la manera en la que el conductor lleva el automóvil. Si el conductor confía exclusivamente en el sistema City Safety™ y deja que éste frene, tarde o temprano acabará produciéndose un accidente.

El conductor y los ocupantes del vehículo solo notan la existencia del sistema City Safety™ si se origina una situación en la que se está muy cerca de chocar.

Si el automóvil está equipado con aviso de colisión con frenado automático (p. 240)*, los dos sistemas se complementan.

! IMPORTANTE

El mantenimiento y cambio de los componentes de City Safety™ sólo puede realizarse en un taller. Se recomienda un taller autorizado Volvo.

⚠ PRECAUCIÓN

El sistema City Safety™ no funciona en todas las situaciones viales y meteorológicas.

El sistema City Safety™ no detecta vehículos que circulan en otra dirección que la del vehículo propio ni vehículos pequeños, motocicletas, personas o animales.

City Safety™ puede evitar colisiones cuando la diferencia de velocidad es inferior a 15 km/h (9 mph). A una velocidad superior solo podrá reducirse la velocidad de colisión. Para un potencia máxima de frenado, el conductor deberá pisar el pedal del freno.

No espere nunca la intervención del sistema City Safety™. El conductor es siempre el responsable de mantener una distancia y velocidad adecuadas.

Información relacionada

- City Safety™ - limitaciones (p. 235)
- City Safety™ - función (p. 234)

- City Safety™ - uso (p. 234)
- City Safety™ - sensor láser (p. 237)
- City Safety™ - símbolos y mensajes (p. 239)

City Safety™ - función

City Safety detecta el tráfico delante del automóvil con un sensor láser montado en la parte superior del parabrisas. En caso de peligro inminente de colisión, City Safety frenará automáticamente el vehículo, lo que puede dar sensación de un frenazo brusco.

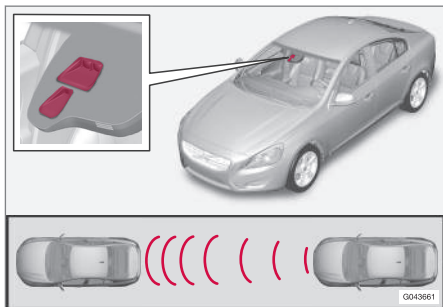

Ventanas del emisor y el receptor del sensor láser¹³.

Si la diferencia de velocidad es de 4-15 km/h (3-9 mph) respecto al automóvil que circula por delante, City Safety puede evitar la colisión por completo.

El City Safety frena de forma breve e intensa y detiene el automóvil en condiciones normales justo detrás del automóvil situado delante. Para la mayoría de los conductores, este frenado es más

brusco de lo normal, por lo que puede resultar molesto.

Si la diferencia de velocidad entre los vehículos es de más de 15 km/h (9 mph), City Safety no puede evitar por sí solo la colisión. Para obtener la máxima potencia de frenado, el conductor debe pisar el pedal de freno para poder evitar así una colisión incluso cuando la diferencia de velocidad es superior a 15 km/h (9 mph).

Cuando la función activa los frenos, aparece en el cuadro de instrumentos un mensaje indicando que la función está o ha estado activa.

i NOTA

Cuando el sistema City Safety™ frena el vehículo, se encienden las luces de freno.

Información relacionada

- City Safety™ - limitaciones (p. 235)
- City Safety™ (p. 233)
- City Safety™ - uso (p. 234)
- City Safety™ - sensor láser (p. 237)
- City Safety™ - símbolos y mensajes (p. 239)

City Safety™ - uso

City Safety™ es un dispositivo previsto sobre todo para ayudar al conductor en embotellamientos, en los que los cambios en el tráfico y la falta de atención pueden ocasionar una colisión.

Conectado y Desconectado

i NOTA

El sistema City Safety™ se activa automáticamente al arrancar el motor.

En algunas situaciones, puede ser conveniente desconectar el sistema City Safety™, por ejemplo, al conducir por lugares en los que el ramaje de los árboles roza el parabrisas.

City Safety™ se controla en el sistema de menús **MY CAR** (p. 118), y, después de arrancar el motor, el sistema puede desconectarse de la siguiente manera:

- En **MY CAR**, vaya a **Sistema de ayuda a la conducción** y seleccione la opción **Desconectado en City Safety**.

Al volver a arrancar el motor, la función estará activa, aunque el sistema estuviera desconectado al apagar el motor.

¹³ NOTA: La figura es esquemática. Los detalles pueden variar según el modelo de automóvil.

⚠ PRECAUCIÓN

El sensor láser emite luz láser incluso cuando el sistema City Safety™ se ha apagado manualmente.

Información relacionada

- City Safety™ (p. 233)
- City Safety™ - limitaciones (p. 235)
- City Safety™ - función (p. 234)
- City Safety™ - sensor láser (p. 237)
- City Safety™ - símbolos y mensajes (p. 239)
- MY CAR (p. 118)

City Safety™ - limitaciones

El sensor del sistema City Safety está diseñado para detectar automóviles y otros vehículos grandes delante del automóvil tanto de día como de noche.

Sin embargo, el sistema tiene algunas limitaciones.

Debido a las limitaciones del sensor, el City Safety funciona mal o deja de funcionar en situaciones de nevada o lluvia intensa, niebla espesa o ráfagas de polvo o nieve. La presencia de vaho, suciedad, hielo o nieve en el parabrisas también puede alterar el funcionamiento del sistema.

Objetos que cuelgan, por ejemplo, un pañuelo para señalar una carga que sobresale o accesorios como luces complementarias o estructuras frontales o accesorios situados a mayor altura que el capó puede alterar el funcionamiento del sistema.

El láser del sensor del City Safety registra el reflejo de la luz. El sensor no detecta objetos con una capacidad de reflexión baja. En general, la parte trasera de los vehículos reflejan suficientemente la luz gracias a la matrícula y los reflectores de las luces traseras.

Si la calzada está resbaladiza, la distancia de frenado aumenta, lo que reduce la capacidad del sistema City Safety para evitar una colisión. En

estas situaciones, los sistemas ABS¹⁴ + ESC¹⁵ proporcionarán la mayor fuerza de frenado posible manteniendo la estabilidad.

Al dar marcha atrás con el vehículo propio, el City Safety se desconecta temporalmente.

El City Safety no se conecta a baja velocidad (inferior a 4 km/h [3 mph]), por lo que el sistema no actúa en situaciones en las que el automóvil se acerca a otro vehículo a muy baja velocidad, por ejemplo, al aparcar.

La actuación del conductor siempre recibe prioridad, por lo que el City Safety no interviene en situaciones en las que el conductor gira el volante o acelera de forma clara, aunque la colisión sea inevitable.

Cuando el sistema City Safety impide una colisión con un objeto parado, el automóvil permanece parado durante un máximo de 1,5 segundos. Si el automóvil se frena debido a un vehículo que circula delante, la velocidad se reduce a la misma que mantiene dicho vehículo.

En automóviles con caja de cambios manual, el motor se para cuando el sistema City Safety detiene el automóvil si el conductor no pisa antes el pedal de embrague.

¹⁴ (Anti-lock Braking System) - Sistema de frenos antibloqueo.

¹⁵ (Electronic Stability Control) - Control electrónico de estabilidad.



i NOTA
<ul style="list-style-type: none"> ● Extraiga el hielo, la nieve y la suciedad de la superficie del parabrisas delante de sensor de láser (Véase la ubicación del sensor (p. 234) en la figura). ● No pegue ni monte nada en el parabrisas delante del sensor de láser. ● Extraiga el hielo y la nieve del capó. La capa de nieve y hielo no puede ser superior a 5 cm.

Diagnóstico y medida necesaria

Si aparece el mensaje **Sensores parabrisas obstruidos** **Vea el manual** en el cuadro de instrumentos, el sensor láser está obstruido y no puede detectar vehículos delante del automóvil, lo que significa que el City Safety no funciona.

Sin embargo, el mensaje **Sensores parabrisas obstruidos** **Vea el manual** no aparece en todas las situaciones en las que está obstruido el sensor. Por eso, el conductor debe poner mucho esmero en mantener limpio el parabrisas y la zona delante del sensor láser.

En la tabla siguiente ofrecemos posibles causas de la aparición de los mensajes y recomendaciones de medidas apropiadas.

Causa	Medida necesaria
La superficie del parabrisas delante del sensor láser está sucia o cubierta por hielo o nieve.	Quite la suciedad, el hielo o la nieve de la superficie del parabrisas delante del sensor.
El campo visual del sensor láser está obstruido.	Extraiga el objeto que obstruye.

i IMPORTANTE
<p>Si aparece una grieta, raya o picadura delante de alguna de las dos "ventanas" del sensor láser que se extienda por una superficie de aproximadamente 0,5 x 3,0 mm (o mayor), póngase en contacto con un taller para cambiar el parabrisas (véase la ubicación del sensor (p. 234) en la figura). Recomendamos los servicios de un taller autorizado Volvo.</p> <p>No adoptar esta medida puede reducir la eficacia del sistema City Safety™.</p> <p>Para no arriesgarse a que el sistema City Safety™ deje de funcionar o lo haga de forma incorrecta o parcial, se aplica lo siguiente:</p> <ul style="list-style-type: none"> ● Volvo recomienda no reparar grietas, rayas o picaduras en zonas delante del sensor de láser. En lugar de ello, deberá cambiarse todo el parabrisas. ● Antes de sustituir el parabrisas, contacte con un taller autorizado Volvo para verificar que se encargue y monte el parabrisas correcto. ● En caso de sustitución, se debe montar el mismo tipo de limpiaparabrisas o limpiaparabrisas homologados por Volvo.

Información relacionada

- City Safety™ (p. 233)
- City Safety™ - función (p. 234)
- City Safety™ - uso (p. 234)

City Safety™ - sensor láser

La función City Safety™ está provista de un sensor que transmite una luz láser (véase la figura (p. 234) para la ubicación del sensor). Contacte con un taller cualificado en caso de avería o necesidad de mantenimiento del sensor láser. Recomendamos los servicios de un taller autorizado Volvo. Es absolutamente necesario seguir las instrucciones durante el manejo del sensor láser.

Las siguientes placas están relacionadas con el sensor de alarma:

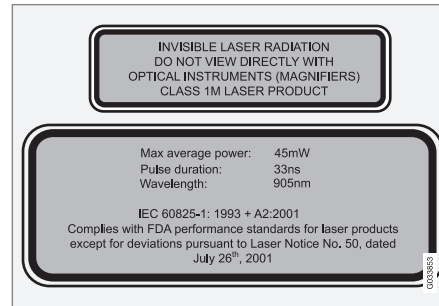

La etiqueta superior de la figura describe la clasificación de la luz láser:

- Radiación láser - No mire directamente con instrumentos ópticos - Producto láser de clase 1M.

La etiqueta inferior de la figura describe las características físicas de la luz láser:

- IEC 60825-1:1993 + A2:2001. Cumple con las normas relativas a productos láser de la Administración de Alimentos y Fármacos (FDA) de Estados Unidos, a excepción de las anomalías de conformidad con el Aviso Láser núm. 50, con fecha 26 de julio de 2001.

Datos de radiación del sensor láser

En la siguiente tabla se especifican los datos físicos del sensor láser.

Energía máxima de los pulsos	2,64 µJ
Potencia media máxima	45 mW
Longitud de onda	33 ns
Divergencia (horizontal x vertical)	28° × 12°





PRECAUCIÓN

Si no se siguen las instrucciones adjuntas, hay peligro de lesiones oculares.

- No mire nunca directamente a la abertura del sensor láser (que emite radiación invisible y dispersa de rayos láser) a una distancia de 100 mm o inferior con óptica de aumento como lupas, microscopios, objetivos u otro instrumento óptico similar.
- Toda prueba, reparación, desmontaje, ajuste o cambio de piezas de repuesto del sensor láser debe confiarse exclusivamente a un taller autorizado Volvo. Recomendamos los servicios de un taller autorizado Volvo.
- Para evitar la exposición a radiaciones peligrosas, no efectúe otras operaciones de ajuste o mantenimiento que las especificadas en este documento.
- El reparador debe seguir la información de taller desarrollada especialmente para el sensor láser.
- No desarme el sensor láser (no desmonte tampoco las lentes). Una vez desarmado, el sensor láser solo cumple los criterios de la clase de láser 3B según la norma IEC 60825-1. La clase de láser 3B no es segura para los ojos y puede por tanto causar lesiones.

- El contacto del sensor láser debe desconectarse antes de desmontar el sensor del parabrisas.
- El sensor láser debe estar montado en el parabrisas antes de conectarse a la corriente eléctrica.
- El sensor de láser transmite luz de láser cuando la llave está en la posición II (p. 81), aunque esté apagado el motor.

Información relacionada



- City Safety™ (p. 233)
- City Safety™ - limitaciones (p. 235)
- City Safety™ - función (p. 234)
- City Safety™ - uso (p. 234)
- City Safety™ - símbolos y mensajes (p. 239)

City Safety™ - símbolos y mensajes

Cuando el sistema City Safety™ (p. 233) activa automáticamente los frenos, se pueden encen-

der uno o varios símbolos en el cuadro de instrumentos en combinación con un mensaje. El

mensaje puede apagarse pulsando brevemente el botón **OK** de la palanca de los intermitentes.

Símbolo	Mensaje	Significado/Medida necesaria
	Frenado automático de City Safety	El sistema City Safety™ está activando o ha activado los frenos de manera automática.
	Sensores parabrasis obstruidos <i>Vea el manual</i>	El sensor láser no funciona temporalmente debido a que algo lo obstruye. <ul style="list-style-type: none"> Quite el objeto que obstruye el sensor y/o limpie el parabrisas delante de éste. Infórmese sobre las limitaciones del sensor de láser (p. 235).
	City Safety Revisión necesaria	La función City Safety™ está fuera de servicio. <ul style="list-style-type: none"> Diríjase a un taller si el mensaje sigue apareciendo. Recomendamos un taller autorizado Volvo.

Información relacionada

- City Safety™ (p. 233)
- City Safety™ - limitaciones (p. 235)
- City Safety™ - función (p. 234)
- City Safety™ - uso (p. 234)
- City Safety™ - sensor láser (p. 237)

Aviso de colisión*

El "aviso de colisión con frenado automático y detección de ciclistas y peatones" es un recurso auxiliar que ayuda al conductor en situaciones en que se puede atropellar por avance a un peatón o a un ciclista o de chocar con un vehículo que está parado o que circula en la misma dirección.

El "aviso de colisión con frenado automático y detección de ciclistas y peatones" se activa en situaciones en las que el conductor debería haber empezado a frenar mucho antes, por lo que no podrá ayudar al conductor en todas las circunstancias.

El "aviso de colisión con frenado automático y detección de ciclistas y peatones" está diseñado para activarse lo más tarde posible para evitar intervenciones innecesarias.

El "aviso de colisión con frenado automático y detección de ciclistas y peatones" puede evitar una colisión o reducir la velocidad del impacto.

El "aviso de colisión con frenado automático y detección de ciclistas y peatones" no debe utilizarse para cambiar la técnica de conducción del conductor. Si el conductor confía exclusivamente en el aviso de colisión con frenado automático para frenar el vehículo, tarde o temprano acabará produciéndose un accidente.

Dos niveles de sistema

Según el equipamiento del vehículo, existen dos variantes del sistema de "aviso de colisión con frenado automático y detección de ciclistas y peatones":

Nivel 1

Cuando surgen obstáculos, el sistema sólo avisa¹⁶ al conductor con señales visuales y acústicas. No se produce ningún frenado automático y el conductor debe frenar él mismo.

Nivel 2

El conductor es advertido cuando surgen obstáculos mediante señales visuales y acústicas - el vehículo frena automáticamente si el conductor no actúa por su cuenta en un tiempo razonable.

IMPORTANTE

El mantenimiento de los componentes del aviso de colisión con frenado automático y detección de ciclistas y peatones sólo puede realizarse en un taller. Se recomiendan los servicios de un taller autorizado Volvo.

Información relacionada

- Aviso de colisión* - funcionamiento (p. 241)
- Aviso de colisión* - detección de peatones (p. 243)

- Aviso de colisión* - detección de ciclistas (p. 242)
- Aviso de colisión* - uso (p. 244)
- Aviso de colisión* - limitaciones (p. 246)
- Aviso de colisión* - limitaciones del sensor de la cámara (p. 247)
- Aviso de colisión* - símbolos y mensajes (p. 249)

¹⁶ El sistema no avisa en caso de ciclistas con el "Nivel 1".

Aviso de colisión* - funcionamiento

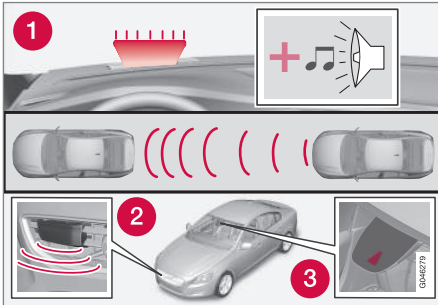

Vista general de la función¹⁷.

- 1 Señal de advertencia audiovisual en caso de riesgo de colisión.
- 2 Sensor de radar¹⁸
- 3 Sensor de la cámara

La advertencia de colisión con frenado automático realiza tres pasos en el orden siguiente:

1. **Aviso de colisión**
2. **Asistencia de frenado¹⁸**
3. **Freno automático¹⁸**

El aviso de colisión y el City Safety™ (p. 233) se completan.

1 - Advertencia de colisión

Primero se avisa al conductor de una colisión inminente.

El avisador de colisión es capaz de detectar peatones, ciclistas y vehículos detenidos o que se desplazan en la misma dirección que el vehículo propio, delante de este.

Cuando hay peligro de colisión con un peatón, un ciclista o un vehículo, el sistema avisa al conductor con una luz de advertencia roja intermitente (1) y una señal acústica.

2 - Asistencia de frenado¹⁸

Si el riesgo de choque ha aumentado todavía más después del aviso de colisión, se activa la asistencia de frenado.

Ello hace que el sistema de frenos se prepare para una rápida frenada mediante el suave accionamiento de los frenos, lo que puede percibirse como una ligera sacudida.

Si se pisa el pedal de freno con la suficiente rapidez, el automóvil frenará al máximo.

La asistencia de frenado refuerza la acción del conductor si el sistema calcula que no se frena con suficiente fuerza como para evitar una colisión.

3 - Freno automático¹⁸

En el último paso se activa la función automática de frenado.

Si llegados a este punto el conductor aún no ha iniciado una maniobra evasiva y el riesgo de colisión es inminente, se accionará la función de frenado automático, independientemente de si el conductor frena o no. El vehículo frena entonces al máximo para reducir la velocidad de impacto o con menos fuerza si es suficiente para evitar la colisión. Para ciclistas, el aviso y el frenado del sistema pueden generarse muy tarde o al mismo tiempo.

¹⁷ NOTA: La figura es esquemática. Los detalles pueden variar según el modelo de automóvil.

¹⁸ Sólo con sistema de Nivel 2.



⚠ PRECAUCIÓN

El aviso de colisión no funciona en todas las condiciones viales y meteorológicas. El aviso de colisión no detecta animales ni vehículos o ciclistas que circulan en otra dirección que automóvil propio.

El aviso sólo se activa cuando el riesgo de colisión es muy grande. Esta sección denominada "Funcionamiento" y el apartado "Limitaciones" informan sobre las limitaciones que debe tener en cuenta el conductor antes de utilizar el Aviso de colisión con frenado automático.

Los avisos y frenados en caso de peatones y ciclistas no se producen a velocidades del vehículo superiores a 80 km/h (50 mph).

Los avisos y la activación del freno en caso de peatones y ciclistas no funcionan de noche y en túneles, ni tampoco en calles alumbradas.

El sistema de frenado automático puede impedir una colisión o reducir la velocidad de impacto. Para asegurar la máxima fuerza de frenado, el conductor debe pisar siempre el freno, también cuando el automóvil frena automáticamente.

No espere nunca al aviso de colisión. El conductor es siempre responsable de mantener una distancia y velocidad adecuadas, también cuando se utiliza el aviso de colisión con sistema de frenado automático.

Información relacionada

- Aviso de colisión* (p. 240)

Aviso de colisión* - detección de ciclistas

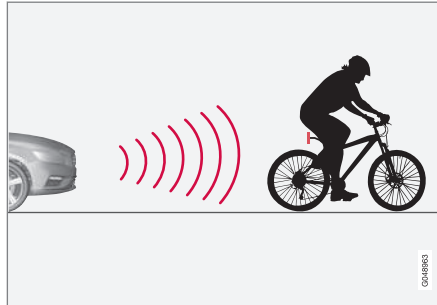

La función solo detecta por detrás a ciclistas que circulan en la misma dirección.



Ejemplo óptimo de lo que el sistema interpreta como un ciclista, con un perfil de cuerpo y bicicleta bien definido, visto por detrás y desde el centro del automóvil.

Para obtener un rendimiento óptimo del sistema, se requiere que la función que identifica a los ciclistas reciba información tan inequívoca como sea posible sobre el perfil del cuerpo y la bicicleta, es decir, debe poder distinguir la cabeza, los brazos, los hombros, las piernas, el torso y las caderas y detectar una locomoción humana normal.

Si hay grandes partes del cuerpo del ciclista o de la bicicleta que no están a la vista de la cámara, el sistema no podrá detectar al ciclista.

- Para que la función pueda detectar al ciclista, este debe ser adulto o ir en una bicicleta de adulto.
- La bicicleta debe llevar en la parte trasera un catadióptrico rojo bien visible y homolo-

gado¹⁹, montado por lo menos 70 cm por encima de la calzada.

- La función solo puede detectar por detrás a ciclistas que circulan en la misma dirección, no en sentido diagonal ni de un lado.
- Los ciclistas que circulan en el borde izquierdo o derecho del trayecto previsto de los laterales del automóvil, puede detectarse tarde o no detectarse.
- La capacidad del sistema para detectar a ciclistas al oscurecer y al amanecer es limitada, tal como ocurre con el ojo humano.
- La capacidad del sistema para detectar a ciclistas es nula al conducir de noche o en túneles, también en calles alumbradas.
- Para que la detección de bicicletas resulte óptima, debe estar conectado el sistema City Safety™, véase City Safety™ (p. 233).

PRECAUCIÓN

El aviso de colisión con frenado automático y detección de ciclistas es recurso auxiliar.

La función no detecta:

- todos los ciclistas en todas las situaciones, por ejemplo, ciclistas parcialmente tapados.
- ciclistas con ropa que ocultan el contorno del cuerpo o que vienen de un lado.
- bicicletas sin catadióptricos traseros de color rojo.
- bicicletas cargadas con objetos grandes.

El conductor es siempre responsable de conducir el vehículo de manera correcta y con una distancia de seguridad adaptada a la velocidad.

Información relacionada

- Aviso de colisión* (p. 240)

Aviso de colisión* - detección de peatones

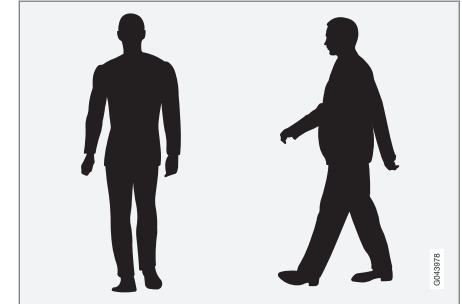

Ejemplos óptimos de lo que el sistema detecta peatones con un perfil corporal bien definido.

Para que el sistema rinda de manera óptima, se requiere que la función que identifica los peatones reciba información tan inequívoca como sea posible sobre el perfil corporal, es decir, debe poder distinguir la cabeza, los brazos, los hombros, las piernas, el torso y las caderas y detectar una locomoción humana normal.

Si hay grandes partes del cuerpo que no están a la vista de la cámara, el sistema no podrá detectar al peatón.

¹⁹ El catadióptrico debe cumplir las recomendaciones y las condiciones del organismo de tráfico del mercado correspondiente.

- Para poder detectar al peatón, éste debe verse en toda su longitud y tener una altura de como mínimo 80 cm.
- La capacidad del sensor de la cámara para detectar a peatones al oscurecer y al amanecer es limitada, tal como ocurre con el ojo humano.
- La capacidad del sensor de la cámara para detectar a peatones es nula al conducir de noche o en túneles, también en calles alumbradas.

PRECAUCIÓN

El "aviso de colisión con frenado automático y detección de ciclistas y peatones" es recurso auxiliar. La función no detecta a todos los peatones en todas las situaciones. Por ejemplo:

- peatones parcialmente tapados, personas con ropa que oculta el perfil del cuerpo o peatones de menos de 80 cm de altura.
- peatones que llevan objetos abultados.

El conductor es siempre responsable de que el vehículo se conduzca de manera correcta y con una distancia de seguridad adaptada a la velocidad.

Información relacionada

- Aviso de colisión* (p. 240)

Aviso de colisión* - uso

Señales advertencia, conexión y desconexión

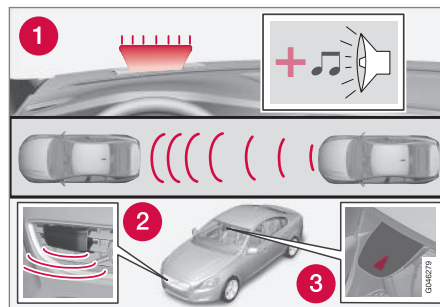

1. Señal acústica y visual cuando hay riesgo de colisión²⁰.

El usuario puede determinar la conexión o la desconexión de las señales acústicas y visuales del Aviso de colisión.

Al arrancar el motor, se obtiene automáticamente el ajuste que estaba seleccionado cuando se apagó el motor.

NOTA

Las funciones de asistencia de frenado y frenado automático están siempre conectadas y no pueden desconectarse.

El aviso de colisión se programa en la pantalla de la consola central y el sistema de menús **MY CAR**, véase (p. 118).

Señal visual y acústica

Cuando está activada la señal acústica y visual del aviso de colisión, el testigo (núm. [1] en la figura anterior) se comprueba cada vez que se arranca el motor encendiendo brevemente los diferentes puntos luminosos del testigo.

Después de arrancar el motor, tanto la señal visual como la acústica pueden desconectarse:

- Vaya a **Aviso de colisión Sistema de ayuda a la conducción** en el sistema de menús **MY CAR** (p. 118) - desmarque la función.

Señal acústica

Después de arrancar el motor, la señal acústica puede conectarse o desconectarse independientemente:

- Vaya a **Sonido de aviso en Aviso de colisión** en el sistema de menús **MY CAR** (p. 118) - seleccione Conexión o Desconexión.

A continuación, el aviso de colisión solo se indica con señales visuales.

Programar la distancia de advertencia

La distancia de advertencia regula la distancia en la que se activan el aviso visual y la señal acústica.

- Vaya a **Distancia de aviso** en **Aviso de colisión** en el sistema de menús **MY CAR** (p. 118) - seleccione **Larga**, **Normal** o **Corta**.

La distancia de advertencia determina la sensibilidad del sistema. Con una distancia de advertencia **Larga**, los avisos se anticipan. Pruebe primero con la opción **Larga** y, si este ajuste provoca demasiados avisos, lo que en algunas situaciones puede resultar molesto, cambie a la distancia de advertencia **Normal**.

Utilice la distancia de advertencia **Corta** solamente en casos excepcionales, por ejemplo, en caso de conducción dinámica.

i NOTA

Cuando se emplea el control de velocidad constante adaptativo, este utilizará la luz y de advertencia y la señal acústica aunque esté desconectado el aviso de colisión.

El aviso de colisión advierte al conductor cuando hay un riesgo de que el vehículo choque, pero la función no reduce el tiempo de reacción del conductor.

Para que el Aviso de colisión resulte eficaz, tenga siempre la alerta de distancia (p. 208) ajustada a un intervalo de tiempo de 4-5.

i NOTA

Aunque la distancia de alerta se haya ajustado a **Larga**, en algunas situaciones puede parecer que los avisos llegan tarde, por ejemplo, cuando hay grandes diferencias de velocidad o si el automóvil que circula delante frena con fuerza.

⚠ PRECAUCIÓN

Ningún sistema automático puede garantizar un funcionamiento correcto al 100% en todas las situaciones. Por lo tanto, nunca pruebe la advertencia de colisión con frenado automático con personas o vehículos. Puede ocasionar daños graves o incluso mortales.

Comprobar ajustes

La programación puede comprobarse con la pantalla de la consola central y el sistema de menús (p. 118) **MY CAR**.

Mantenimiento

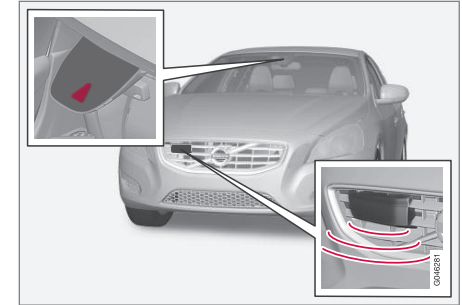

Sensor de cámara y de radar²¹.

Para que los sensores funcionen de manera correcta deben mantenerse libres de suciedad, hielo y nieve limpiándolos de forma periódica con agua y un champú de carrocerías.

i NOTA

Si los sensores se cubren de suciedad, hielo o nieve se perjudicará su funcionamiento, pudiendo imposibilitar la medición.

Información relacionada

- Aviso de colisión* (p. 240)

²⁰ La imagen es esquemática. El modelo de automóvil y algunos elementos del exterior pueden ser diferentes.

²¹ NOTA: La figura es esquemática. Los detalles pueden variar según el modelo de automóvil.

Aviso de colisión* - limitaciones

La función tiene algunas limitaciones. Por ejemplo, no se activa hasta una velocidad de aproximadamente 4 km/h (3 mph).

La señal de advertencia visual del aviso de colisión (véase (1) en la figura (p. 241)) puede ser difícil de percibir en caso de luz solar intensa, reflejos, si se utilizan gafas de sol o si el conductor no mantiene la mirada hacia adelante. Por esta razón, conviene tener conectado siempre el sonido de advertencia.

Si la calzada está resbaladiza, la distancia de frenado aumenta, lo que reduce la capacidad del sistema para evitar una colisión. En estas situaciones, los sistemas ABS y ESC (p. 196) activarán los frenos según sea necesario para mantener la estabilidad.

NOTA

La señal de advertencia óptica puede dejar de funcionar temporalmente si la temperatura del habitáculo sube mucho, por ejemplo, por luz intensa del sol. En este caso, se activa el sonido de advertencia aunque esté desconectado en el sistema de menús.

- El aviso puede omitirse si la distancia de seguridad es corta o cuando se conduce con grandes movimientos con el volante y los pedales, por ejemplo, con un estilo de conducción activo.

PRECAUCIÓN

Los avisos y las frenados pueden activarse tarde o no activarse si la situación de tráfico y otros factores impiden que el sensor de radar o el de la cámara detecten a un peatón, a un ciclista o un vehículo de manera correcta.

El sistema de sensores tiene un alcance limitado para peatones y ciclistas²². El sistema puede avisar y frenar el vehículo de forma eficaz a velocidades de hasta 50 km/h (30 mph). En caso de vehículos parados o que circulan muy lentamente, los avisos y la activación de los frenos funcionan a velocidades de hasta 70 km/h (43 mph).

Los avisos por vehículos parados o lentos pueden no funcionar por falta de luz o de visibilidad.

Los avisos y frenados en caso de peatones y ciclistas no se producen a velocidades del vehículo superiores a 80 km/h (50 mph).

El aviso de colisión utiliza el mismo sensor de radar que el control de velocidad constante adaptativo (p. 212). Obtenga más información sobre las limitaciones del sensor de radar (p. 227).

Si los avisos se consideran frecuentes y molestos, puede reducirse la distancia de advertencia (p. 244). Esto hace que el sistema avise algo más tarde, lo que reduce el número total de avisos.

²² En caso de ciclistas, el aviso y el frenado puede llegar muy tarde y al mismo tiempo.

Al introducir la marcha atrás, se desactiva temporalmente la advertencia de colisión con frenado automático.

El avisador de colisión con freno automático no se conecta a baja velocidad (inferior a 4 km/h [3 mph]), por lo que el sistema no actúa en situaciones en las que el propio automóvil se acerca a otro vehículo a muy baja velocidad, por ejemplo, al aparcar.

En las situaciones en que el conductor muestra un patrón de conducción activo y coherente puede retrasarse ligeramente la advertencia de colisión a fin de reducir el número de avisos innecesarios.

Cuando el freno automático impide una colisión con un objeto parado, el automóvil permanece parado durante un máximo de 1,5 segundos. Si el automóvil se frena debido a un vehículo que circula delante, la velocidad se reduce a la misma que mantiene dicho vehículo.

En automóviles con caja de cambios manual, el motor se para cuando el freno automático detiene el automóvil si el conductor no pisa antes el pedal de embrague.

Información relacionada

- Aviso de colisión* (p. 240)

Aviso de colisión* - limitaciones del sensor de la cámara

El "aviso de colisión con frenado automático y detección de ciclistas y peatones" es un recurso auxiliar que ayuda al conductor en situaciones en que se puede atropellar por avance a un peatón o a un ciclista o de chocar con un vehículo que está parado o que circula en la misma dirección.

El sistema utiliza el sensor de cámara del automóvil que tiene algunas limitaciones.

Aparte de la advertencia de colisión con frenado automático, emplean el sensor de cámara del vehículo las funciones siguientes:

- Luz larga automática (p. 93)
- Información sobre señales de tráfico (p. 256)
- Driver Alert Control - DAC (p. 260)
- Sistema de permanencia en el carril (p. 264)

NOTA

Mantenga la superficie del parabrisas delante del sensor de cámara limpia de hielo, nieve, vaho y suciedad.

No adhiera ni monte nada en el parabrisas delante del sensor de cámara, ya que ello puede reducir o inhabilitar por completo la funcionalidad de uno o varios de los sistemas dependientes de la cámara.

El sensor de la cámara tiene limitaciones similares a las del ojo humano, es decir, la visibilidad empeora en la oscuridad, cuando nieva o llueve con fuerza y con niebla espesa. En estas condiciones, las funciones dependientes de la cámara pueden reducirse considerablemente o desconectarse temporalmente.

La luz solar intensa, los reflejos del pavimento, el hielo o la nieve, la suciedad de la calzada o las señalizaciones de carriles borrosas pueden reducir considerablemente la función en la que se utiliza el sensor de la cámara, por ejemplo, para explorar el carril y detectar peatones y otros vehículos.

Como el campo de visión del sensor de cámara es limitado, en ciertas situaciones, el sistema no detecta a peatones, ciclistas o vehículos, o lo hace más tarde de lo previsto.

A temperaturas muy altas, la cámara se desconecta temporalmente durante 15 minutos o des-



◀◀pués de arrancar el motor para proteger la cámara.

Diagnóstico y medida necesaria

Si aparece en el display el mensaje **Sensores parabrisas obstruidos** **Vea el manual**, el sensor de la cámara está obstruido y no puede detectar a peatones, ciclistas, vehículos o señalizaciones de la calzada delante del automóvil.

Ello significa también que, aparte de la advertencia de colisión con freno automático, las siguientes funciones tampoco ofrecerán una plena operatividad:

- Luz larga automática
- Driver Alert Control
- Sistema de permanencia en el carril
- Información sobre señales de tráfico

En la siguiente tabla pueden apreciarse las posibles causas de la aparición de los mensajes y las medidas apropiadas.

Causa	Medida necesaria
La superficie del parabrisas delante de la cámara está sucia o cubierta por hielo o nieve.	Limpie la superficie del parabrisas delante de la cámara de suciedad, nieve y hielo.
La niebla espesa, la lluvia intensa o la nieve pueden afectar a la visibilidad de la cámara.	Ninguna medida. En ocasiones, la cámara no funciona si llueve con mucha fuerza.
El mensaje sigue en la pantalla aunque se ha limpiado la superficie del parabrisas delante de la cámara.	Espere. La cámara puede tardar algunos minutos en medir la visibilidad.
Ha entrado suciedad entre el interior del parabrisas y la cámara.	Diríjase a un taller para limpiar el parabrisas dentro del alojamiento de la cámara. Recomendamos un taller autorizado Volvo.

Información relacionada





- Aviso de colisión* (p. 240)

Aviso de colisión* - símbolos y mensajes

El "aviso de colisión con frenado automático y detección de ciclistas y peatones" es un recurso



auxiliar que ayuda al conductor en situaciones en que se puede atropellar por avance a un peatón o a un ciclista o de chocar con un vehículo

que está parado o que circula en la misma dirección.

Símbolo ^A	Mensaje	Significado
	Collision warning system DESACTIVADO	El aviso de colisión está desconectado. Aparece al arrancar el motor. El mensaje se apaga después de unos 5 segundos o tras apretar el botón OK .
	Aviso colisión no disponible	El aviso de colisión no puede conectarse. Aparece cuando el conductor intenta activar la función. El mensaje se apaga después de unos 5 segundos o tras apretar el botón OK .
	Frenado automático activado	El freno automático ha estado activo. El mensaje se apaga después de pulsar el botón OK .
	Sensores parabrisas obstruidos Vea el manual	El sensor de la cámara está temporalmente fuera de servicio. El mensaje aparece, por ejemplo, en caso de nieve, hielo o suciedad en el parabrisas. <ul style="list-style-type: none"> Limpiar la superficie del parabrisas delante del sensor de la cámara. Infórmese sobre las limitaciones del sensor de cámara (p. 247).





Símbolo ^A	Mensaje	Significado
	Radar obstruido Vea el manual	<p>El aviso de colisión con freno automático está temporalmente fuera de servicio.</p> <p>El sensor de radar está bloqueado y no puede detectar otros vehículos, por ejemplo, en caso de lluvia intensa o si se acumula nieve delante del sensor.</p> <p>Infórmese sobre las limitaciones del sensor de radar (p. 227).</p>
	Aviso colisión Revisión necesaria	<p>El aviso de colisión con freno automático está fuera de servicio de manera total o parcial.</p> <ul style="list-style-type: none"> • Diríjase a un taller si el mensaje sigue apareciendo. Recomendamos un taller autorizado Volvo.

^A Los símbolos son esquemáticos y pueden ofrecer diferencias según el mercado y el modelo de automóvil.

Información relacionada

- Aviso de colisión* (p. 240)
- Aviso de colisión* - funcionamiento (p. 241)
- Aviso de colisión* - detección de peatones (p. 243)
- Aviso de colisión* - detección de ciclistas (p. 242)
- Aviso de colisión* - uso (p. 244)
- Aviso de colisión* - limitaciones (p. 246)
- Aviso de colisión* - limitaciones del sensor de la cámara (p. 247)

BLIS*

El sistema BLIS (Blind Spot Information) es una función diseñada para ayudar al conductor cuando el vehículo circula en tráfico intenso por calles con más de un carril en la misma dirección.

El sistema BLIS es un recurso previsto para avisar de:

- vehículos que están en el ángulo muerto del retrovisor
- vehículos que se acercan rápidamente en los carriles a la izquierda y a la derecha del propio vehículo.

El sistema CTA (p. 253) (Cross Traffic Alert) es un recurso auxiliar previsto para avisar de:

- vehículos procedentes de los lados cuando el automóvil da marcha atrás.

⚠ PRECAUCIÓN

BLIS es un recurso complementario que no funciona en todas las situaciones.

El sistema BLIS no exime al conductor de conducir de una manera segura y utilizar los retrovisores.

El sistema BLIS no puede sustituir nunca a la responsabilidad y la atención del conductor. El conductor es siempre responsable de cambiar de carril de una forma segura para el tráfico.

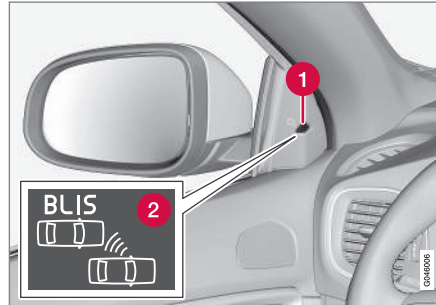
Visión de conjunto

Ubicación de la luz BLIS²³.

- 1 Luz de indicación
- 2 Símbolo del sistema BLIS

i NOTA

La luz se enciende en el lado del automóvil donde el sistema haya detectado el vehículo. Si el automóvil fuera adelantado por ambos lados al mismo tiempo se encenderán las dos lámparas.

Mantenimiento

Los sensores del sistema BLIS están situados en cada esquina entre el guardabarros trasero y el parachoques.



Mantenga limpia esta superficie, también en el lado izquierdo.

- Para que funcionen de forma óptima, es importante mantener limpias las superficies delante de los sensores.

²³ NOTA: La figura es esquemática. Los detalles pueden variar según el modelo de automóvil.

« Información relacionada

- BLIS* - uso (p. 252)
- BLIS - símbolos y mensajes (p. 255)
- CTA* (p. 253)

BLIS* - uso

El sistema BLIS (Blind Spot Information) es una función diseñada para ayudar al conductor cuando el vehículo circula en tráfico intenso por calles con más de un carril en la misma dirección.

Conectar o desconectar el sistema BLIS

El sistema BLIS se conecta al arrancar el motor, lo cual se confirma parpadeando una vez las luces de indicación en los paneles de las puertas.



Botón de conexión y desconexión.

El sistema **BLIS** se conecta y desconecta pulsando una vez el botón **BLIS** de la consola central.

Algunas combinaciones de accesorios no dejan sitios libres para un botón en la consola central.

En ese caso, la función se controla con el sistema de menús del automóvil MY CAR (p. 118).

Cuando se conecta o se desconecta el sistema BLIS, la luz del botón se apaga o se enciende y el cuadro de instrumentos confirma el cambio con un mensaje. Al conectar el sistema, las luces de indicación de los paneles de la puerta destellan una vez.

Para apagar el mensaje:

- Pulse el botón **OK** a la izquierda en el volante.
- o
- Espere unos 5 segundos: el mensaje se apaga.

Funcionamiento del sistema BLIS

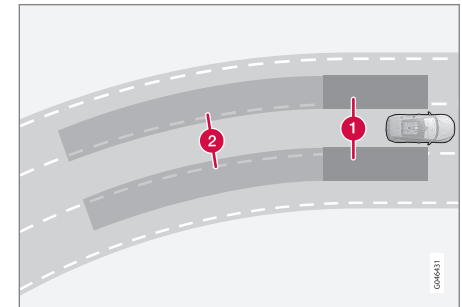

Principio de BLIS: 1. Zona del ángulo muerto del retrovisor. 2. Zona en la que otros vehículos se acercan rápidamente por detrás.

La función BLIS se activa a velocidades superiores a 10 km/h (6 mph).

El sistema está diseñado para reaccionar cuando:

- otros vehículos adelantan al automóvil
- otro vehículo alcanza rápidamente el automóvil.

Cuando el sistema BLIS detecta un vehículo en la zona 1 o un vehículo que se acerca rápidamente en la zona 2, la luz BLIS del panel de la puerta se enciende con luz fija. Si el conductor en esta situación activa el intermitente hacia el lado del aviso, la luz BLIS empezará a destellar con una luz más intensa.

⚠ PRECAUCIÓN

BLIS no funciona en curvas cerradas.

El sistema BLIS no funciona al dar marcha atrás con el automóvil.

Limitaciones

- La presencia de suciedad, hielo y nieve en los sensores puede reducir la funcionalidad de los sistemas e imposibilitar los avisos. El sistema BLIS no actúa en estas condiciones.
- No fije objetos, celo ni adhesivos sobre la superficie de los sensores.
- El sistema BLIS se desactiva al conectar un remolque al sistema eléctrico del automóvil.

! IMPORTANTE

La reparación de componentes de las funciones BLIS y CTA, o el repintado de parachoques solamente podrán efectuarse en un taller, preferiblemente en un taller autorizado Volvo.

Información relacionada

- BLIS* (p. 251)
- BLIS - símbolos y mensajes (p. 255)

CTA*

El sistema CTA (Cross Traffic Alert) de BLIS es un recurso auxiliar previsto para avisar de tráfico procedente de los lados cuando el automóvil da marcha atrás. El sistema CTA es un complemento del sistema BLIS (p. 251).

Conexión y desconexión del CTA

El sistema CTA se conecta al arrancar el motor, lo cual se confirma con un destello de las luces de indicación de BLIS en los paneles de las puertas.

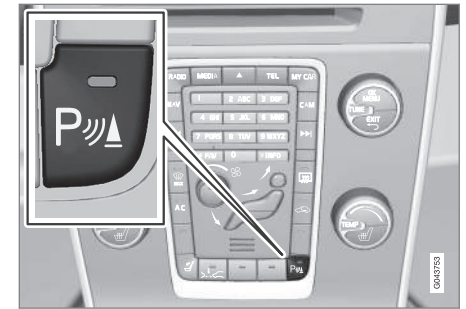

Conexión y desconexión de los sensores del aparcamiento asistido y el CTA.

El sistema CTA puede desconectarse y conectarse de forma independiente con el botón de conexión y desconexión del aparcamiento asistido (p. 273). Las luces de BLIS destellan una vez cuando vuelve a conectarse.



- El sistema BLIS continúa activado después de desconectar el sistema CTA.

⚠ PRECAUCIÓN

CTA es un recurso complementario que no funciona en todas las situaciones.

El sistema CTA no exime al conductor de conducir de una manera segura y utilizar los retrovisores.

El sistema CTA no puede sustituir nunca a la responsabilidad y la atención del conductor. El conductor es siempre responsable de dar marcha atrás de una forma segura para el tráfico.

Cuándo funciona el sistema CTA

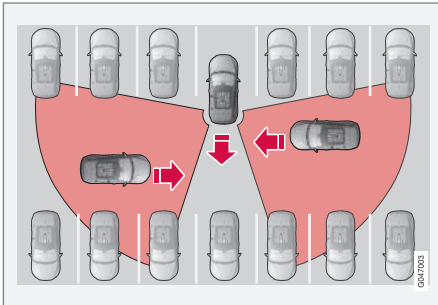

Principio del sistema CTA.

El CTA es un complemento del sistema BLIS que detecta vehículos procedentes de los lados

cuando el automóvil da marcha atrás, por ejemplo, al salir de un aparcamiento.

El sistema CTA está diseñado principalmente para detectar vehículos. En situaciones favorables pueden detectarse objetos más pequeños como bicicletas.

El CTA sólo está activo al dar marcha atrás y se activa automáticamente cuando se selecciona esta marcha.

- Una señal acústica avisa cuando el sistema CTA detecta que algo se acerca desde un lado. El sonido se oye en el altavoz izquierdo o derecho, según de qué lado venga el objeto que se acerca.
- El CTA avisa también encendiendo las luces de BLIS.
- Se avisa también con un icono encendido en el gráfico PAS (p. 274) de la pantalla.

Limitaciones

El CTA tiene algunas limitaciones y no funciona de forma óptima en todas las situaciones. Por ejemplo, los sensores del CTA no puede detectar a través de vehículos aparcados u otros objetos.

A continuación, ofrecemos algunos ejemplos de situaciones en las que el "campo visual" del sistema CTA puede estar limitado, lo que puede impedir la detección de vehículos que se aproximan hasta que están muy cerca:

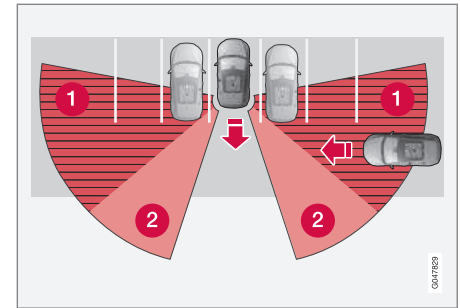

El automóvil está muy introducido en un espacio de aparcamiento en paralelo.

- 1 Sector ciego del CTA.
- 2 Sector en el que el CTA no puede detectar.

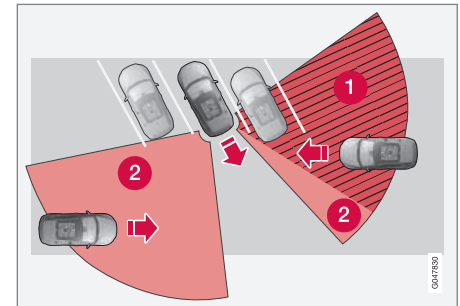

Dentro de un espacio de aparcamiento en ángulo, el CTA puede estar completamente "ciego" en uno de los lados.

Cuando se da lentamente marcha atrás al vehículo, cambiará el ángulo en relación con el automóvil o el objeto que obstruya la detección, lo que reducirá rápidamente el sector ciego.

Ejemplos de otras limitaciones:

- La presencia de suciedad, hielo y nieve en los sensores puede reducir la funcionalidad de los sistemas e imposibilitar los avisos. El sistema CTA no actúa en estas condiciones.
- CTA se desactiva al conectar un remolque al sistema eléctrico del automóvil.

! **IMPORTANTE**

La reparación de componentes de las funciones BLIS y CTA, o el repintado de parachoques solamente podrán efectuarse en un taller, preferiblemente en un taller autorizado Volvo.

Mantenimiento

Los sensores de los sistemas BLIS y CTA están situados en cada esquina entre los guardabarros traseros y el parachoques.



Mantenga limpia esta superficie, también en el lado izquierdo.

- Para que funcionen de forma óptima, es importante mantener limpias las superficies delante de los sensores.
- No fije objetos, celo ni adhesivos sobre la superficie de los sensores.

Información relacionada

- BLIS* (p. 251)
- BLIS - símbolos y mensajes (p. 255)

BLIS - símbolos y mensajes

En situaciones en que los sistemas BLIS (Blind Spot Information) (p. 251) - y CTA (Cross Traffic Alert) (p. 253) no actúan o se desconectan, puede mostrarse un símbolo en el cuadro de instrumentos que se completa con un mensaje. Siga la recomendación indicada.

Ejemplos de mensajes:

Mensaje	Significado
CTA DESACTIVADO	El sistema CTA está desconectado manualmente. El sistema BLIS está conectado.
BLIS y CTA DESACTIVADOS Remolque acoplado	Los sistemas BLIS y CTA no funcionan temporalmente por haber un remolque conectado al sistema eléctrico del automóvil.
BLIS y CTA Revisión necesaria	Los sistemas BLIS y CTA no funcionan. <ul style="list-style-type: none"> • Diríjase a un taller si el mensaje sigue apareciendo. Recomendamos un taller autorizado Volvo.

El mensaje puede apagarse pulsando brevemente el botón **OK** de la palanca de los intermitentes.



« Información relacionada

- BLIS* (p. 251)

Información de señales de tráfico (RSI)*

La función de información sobre las señales de tráfico (RSI – Road Sign Information) recuerda al conductor las señales de tráfico relacionadas con la velocidad por las que ha pasado el automóvil.

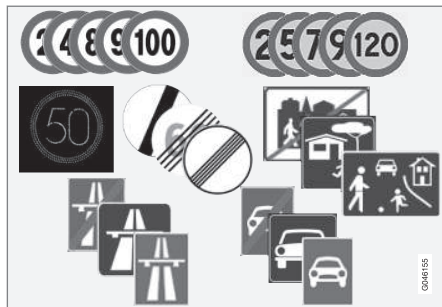

Ejemplos de señales legibles relacionadas con la velocidad²⁴.

La función RSI informa al conductor, entre otros, sobre el límite de velocidad aplicable, el inicio o el final de una autopista o autovía y tramos donde están prohibido los adelantamientos.

Si se pasa al mismo tiempo junto a una señal de autopista o autovía y una señal de límite de velocidad, el sistema RSI mostrará el símbolo de la señal de límite de velocidad.

⚠ PRECAUCIÓN

- La función Información de señales de tráfico es un apoyo complementario al conductor concebido para facilitar la conducción y hacer esta más segura. Sin embargo, no es capaz de gestionar todas las situaciones en todo tipo de condiciones de tráfico, climatológicas y viales.
- Información de señales de tráfico no puede reemplazar la concentración y el buen criterio del conductor, siendo este siempre el responsable del manejo seguro del automóvil, a una velocidad adecuada y a una distancia apropiada respecto a otros vehículos, y de conformidad con las normas y disposiciones de tráfico vigentes.

Conexión y desconexión de RSI

La función de información de señales de tráfico es seleccionable. El conductor puede optar por tenerla **Activada** o **Desactivada**.

²⁴ Las señales de tráfico que aparecen en el cuadro de instrumentos dependen del mercado. En las figuras de este manual de instrucciones sólo se muestran algunos ejemplos.



Active el RSI como sigue:

1. Busque la función en el sistema de menús **MY CAR**. Vea MY CAR (p. 118).
2. Marque **Información de señales de tráfico** pulsando el botón **OK/MENU** y salga con **EXIT**.

Información relacionada

- Información de señales de tráfico (RSI)* - uso (p. 257)
- Información de señales de tráfico (RSI)* - limitaciones (p. 259)

Información de señales de tráfico (RSI)* - uso

La función Información de señales de tráfico (RSI²⁵) registra y muestra señales de tráfico de diferentes maneras según la señal y la situación.

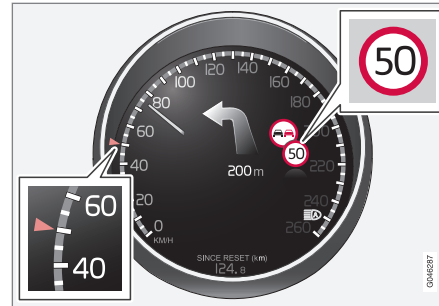

Información de velocidad registrada²⁶.

Al registrar el RSI una señal de tráfico de límite obligatorio de velocidad, el cuadro de instrumentos mostrará dicha señal en forma de símbolo.



Junto con el símbolo de límite de velocidad aplicable podrá mostrarse en los casos correspondientes la señal²⁶ de prohibido adelantar.

Limitación de velocidad o fin de autopista

Si el RSI detecta una "señal indirecta de velocidad" con el significado de finalización de la actual limitación de velocidad (por ejemplo, fin de autopista) aparecerá un símbolo con la señal de tráfico correspondiente en el cuadro de instrumentos.

Ejemplo de señal indirecta de velocidad²⁶:

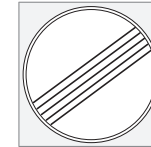

Fin de limitación de velocidad.



Fin de autopista.

El símbolo del cuadro de instrumentos se apagará transcurridos 10-30 segundos, permaneciendo así hasta pasar junto a la siguiente señal de velocidad.

²⁵ Road Sign Information

²⁶ Las señales de tráfico se adaptan a cada mercado. Las figuras de estas instrucciones son solo de ejemplo.

« Limitación de velocidad modificada

Si se pasa junto a una señal de velocidad de indicación directa en un cambio de limitación de velocidad se mostrará un símbolo con la señal correspondiente en el cuadro de instrumentos.



Ejemplo de señal de velocidad de indicación directa²⁶.

El símbolo del cuadro de instrumentos se apagará transcurridos unos 5 minutos, permaneciendo así hasta pasar junto a la siguiente señal de velocidad.

Sensus Navigation

Si el vehículo está equipado con Sensus Navigation, la información de límite de velocidad procede del equipo de navegación en los siguientes casos:

- Cuando las señales de límite de velocidad son indirectas, por ejemplo, las señales de autopista, autovía y población.
- Si se considera que la señal de velocidad detectada anteriormente ya no es válida y no se ha pasado junto a otra señal.

Señales auxiliares

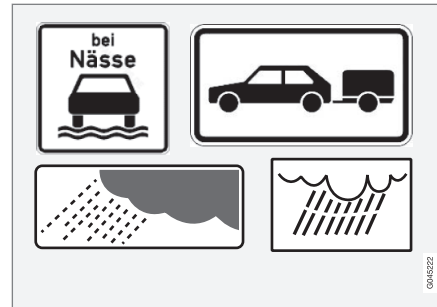

Ejemplos de señales auxiliares²⁶.

En ocasiones se muestran distintos límites de velocidad para una misma vía. La señal auxiliar indica bajo qué condiciones se aplican los límites de velocidad respectivos. Puede tratarse de tramos de especial siniestralidad, por ejemplo, en caso de lluvia y/o niebla.

La señal auxiliar relacionada con la lluvia sólo se mostrará en caso de usar los limpiaparabrisas.

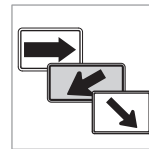

La velocidad que se refiere a una salida de autopista, se indica en algunos mercados con una señal auxiliar que contiene una flecha.

La señal de velocidad vinculada a este tipo de señal auxiliar aparecerá sólo si el conductor activa el intermitente.

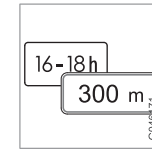

Algunas indicaciones de velocidad sólo son válidas, por ejemplo, durante un tramo determinado o un período específico del día. El sistema avisa al conductor sobre esta circunstancia con un símbolo de señal suplementaria debajo del símbolo de velocidad.



Un símbolo de señal suplementaria en forma de un marco vacío debajo del símbolo de velocidad²⁶ en el cuadro de instrumentos significa que el RSI ha identificado una señal con información suplementaria sobre la limitación de velocidad.

Conexión y desconexión del aviso de velocidad

La subfunción **Alerta de límite de velocidad** de RSI es seleccionable. El conductor puede optar por tenerla **Activada** o **Desactivada**.

²⁶ Las señales de tráfico se adaptan a cada mercado. Las figuras de estas instrucciones son solo de ejemplo.



Cuando se activa la advertencia de velocidad, el símbolo del cuadro de instrumentos²⁶ con la velocidad máxima permitida parpadeará temporalmente al superarse esta velocidad en 5 km/h (5 mph) o más.



Active **Alerta de velocidad** como sigue:

1. Busque la función en el sistema de menús **MY CAR**. Vea MY CAR (p. 118).
2. Marque **Alerta de velocidad** pulsando el botón **OK/MENU** y salga con **EXIT**.

Información relacionada

- Información de señales de tráfico (RSI)* (p. 256)
- Información de señales de tráfico (RSI)* - limitaciones (p. 259)
- MY CAR (p. 118)

Información de señales de tráfico (RSI)* - limitaciones

La capacidad de la función de información de señales de tráfico (RSI²⁷) puede reducirse en algunas situaciones.

El sensor de cámara del RSI presenta limitaciones similares a las del ojo humano. Obtenga más información al respecto en el apartado que aborda las limitaciones del sensor de cámara (p. 247).

El RSI no registra las señales con información indirecta sobre limitación de velocidad, por ejemplo, señales con el nombre de una localidad.

Ejemplo de factores que pueden reducir el RSI:

- Señales descoloridas
- Señales ubicadas en curvas
- Señales torcidas o dañadas
- Señales colocadas a gran altura sobre la calzada
- Señales ocultadas total o parcialmente o mal colocadas
- Señales cubiertas parcial o íntegramente por escarcha, nieve y/o suciedad
- los mapas de carreteras digitales²⁸ no están actualizados, son incorrectos o no tienen información de límites de velocidad²⁹.

Información relacionada

- Información de señales de tráfico (RSI)* (p. 256)
- Información de señales de tráfico (RSI)* - uso (p. 257)

²⁶ Las señales de tráfico se adaptan a cada mercado. Las figuras de estas instrucciones son solo de ejemplo.

Sistema de alerta al conductor*

El Driver Alert System está previsto para avisar a conductores que empiezan a conducir de manera irregular o que están a punto de salirse del carril de manera involuntaria.

El Driver Alert System consta de funciones diferentes que pueden estar conectadas al mismo tiempo o de manera independiente:

- Driver Alert Control - DAC (p. 261).
- Sistema de permanencia en el carril - LDW (p. 264).
-
- Asistente de permanencia en carril - LKA (p. 268)

La función conectada está en modo de espera y no se activa automáticamente hasta que la velocidad es superior a 65 km/h (40 mph).

La función vuelve a desconectarse cuando la velocidad baja por debajo de 60 km/h (37 mph).

Las dos funciones utilizan una cámara que requiere que el carril esté debidamente señalado en ambos lados.

⚠ PRECAUCIÓN

El sistema Driver Alert no funciona en todas las situaciones, sino que está previsto únicamente como un recurso auxiliar.

El conductor es siempre el responsable en última instancia de operar el vehículo de un modo seguro.

Información relacionada

- Driver Alert Control (DAC)* (p. 260)
- Asistente de permanencia en carril (LDW)* (p. 264)
- Asistente de permanencia en carril (LKA)* (p. 268)

Driver Alert Control (DAC)*

La función (DAC) ha sido concebida para avisar al conductor cuando este empieza a conducir de manera irregular, por ejemplo, si está distraído o en caso de somnolencia.

El objetivo del control de alerta al conductor (DAC) es detectar un deterioro gradual del comportamiento de conducción y está pensado ante todo para utilizarse en carreteras. La función no está prevista para el tráfico urbano.

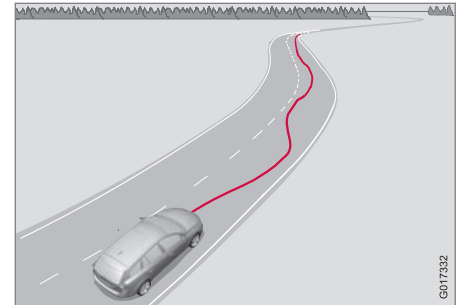

La cámara explora las señalizaciones laterales del carril y compara el recorrido de la carretera con los movimientos del volante. El conductor recibe un aviso cuando el vehículo no sigue el carril de manera regular.

²⁷ Road Sign Information

²⁸ En vehículos equipados con Sensus Navigation.

²⁹ No hay disponibles datos cartográficos con información sobre velocidad para todas las regiones.

En algunos casos, tal vez la conducta de conducción no se vea afectada por el cansancio. Ello puede hacer que el conductor no reciba advertencia alguna. Por eso siempre es importante parar y tomar una pausa si se siente cansancio, independientemente de que el DAC haya emitido o no una advertencia.

i NOTA

La función no debe utilizarse para prolongar una sesión de conducción. Planifique siempre pausas regulares y asegúrese de descansar bien.

Limitación

En algunos casos, el sistema puede avisar pese a no haberse deteriorado el comportamiento de conducción del conductor, por ejemplo:

- en caso de fuertes vientos laterales
- cuando la superficie de la calzada tiene surcos longitudinales.

i NOTA

El sensor de la cámara tiene algunas limitaciones (p. 247).

Información relacionada

- Sistema de alerta al conductor* (p. 260)
- Driver Alert Control (DAC)* - uso (p. 261)

- Driver Alert Control (DAC)* - símbolos y mensajes (p. 263)

Driver Alert Control (DAC)* - uso

Los ajustes se hacen en la pantalla de la consola central y su sistema de menús.

Desactivado/Activado

La función Driver Alert puede ponerse en modo de espera con el sistema de menús **MY CAR** (p. 118):

- Casilla marcada: función conectada.
- Casilla desmarcada: función desconectada.



◀ **Funcionamiento**

Driver Alert se activa cuando la velocidad es superior a 65 km/h (40 mph) y continúa activa hasta que la velocidad supera los 60 km/h (37 mph).



Si el vehículo se conduce de manera irregular, el sistema avisa al conductor con una señal acústica y muestra el mensaje **Driver Alert Haga una**

pausa. Al mismo tiempo se enciende este símbolo en el cuadro de instrumentos. El aviso se repite al cabo de un rato si no mejora el comportamiento de conducción.

El símbolo de advertencia puede apagarse:

- Pulse el botón **OK** a la izquierda en el volante.

PRECAUCIÓN

Tómese muy en serio cualquier alarma de Driver Alert Control, ya que, cuando el conductor está cansado, con frecuencia no se da cuenta de su propio estado.

En caso de alarma o sensación de cansancio:

- Detenga cuanto antes el vehículo con seguridad y descanse.

Los estudios demuestran que es tan peligroso conducir cansado como bajo los efectos del alcohol u otras sustancias estimulantes.



Información relacionada

- Sistema de alerta al conductor* (p. 260)
- Driver Alert Control (DAC)* (p. 260)

Driver Alert Control (DAC)* - símbolos y mensajes

El sistema DAC (p. 260) puede mostrar símbolos y mensajes en el tablero de instrumentos o la consola central en diferentes situaciones.

Ofrecemos a continuación algunos ejemplos:

Símbolo ^A	Mensaje	Significado
	Driver Alert Haga una pausa	El vehículo se conduce de manera irregular. El sistema avisa al conductor con una señal acústica y muestra un mensaje.
	Sensores parabrisas obstruidos Vea el manual	El sensor de la cámara está temporalmente fuera de servicio. El mensaje aparece, por ejemplo, en caso de nieve, hielo o suciedad en el parabrisas. <ul style="list-style-type: none"> Limpiar la superficie del parabrisas delante del sensor de la cámara. Infórmese sobre las limitaciones (p. 247) del sensor de cámara.
	Driver Alert System Revisión necesaria	El sistema no funciona. <ul style="list-style-type: none"> Diríjase a un taller si el mensaje sigue apareciendo. Recomendamos un taller autorizado Volvo.

^A Los símbolos son esquemáticos y pueden ofrecer diferencias según el mercado y el modelo de automóvil.

Información relacionada

- Sistema de alerta al conductor* (p. 260)
- Driver Alert Control (DAC)* (p. 260)
- Driver Alert Control (DAC)* - uso (p. 261)

Asistente de permanencia en carril (LDW)*

La función del sistema de permanencia en el carril (Lane Departure Warning) es ayudar al conductor en autopistas y otras vías parecidas a reducir el riesgo de que el vehículo se salga forzosamente del carril por el que circula.

Sistema de permanencia en el carril LDW o LKA

Existen dos versiones del sistema de permanencia en el carril:

- LDW - **Lane Departure Warning** - avisa al conductor con una señal acústica o con vibraciones en el volante.
- LKA - **Lane Keeping Aid** (Lane Keeping Aid) - el vehículo vuelve al carril y/o avisa al conductor con una señal acústica o con vibraciones en el volante.

El vehículo se suministra equipado con uno de estos dos sistemas. El mercado o la opción de motor determinan el sistema que lleva el automóvil.

Si no está seguro si el automóvil tiene LDW o LKA:

- Abra el sistema de menús **MY CAR** y busque **Sistema de ayuda a la conducción** donde pondrá **Lane Departure Warning** si el auto-

móvil tiene LDW o **Detector de cambio carril** si tiene LKA.

Principio de funcionamiento del sistema LDW

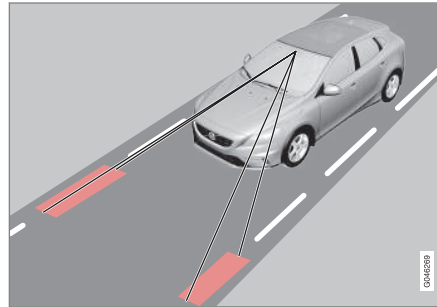

(La figura es esquemática y no representa un modelo específico.)

Una cámara se encarga de detectar las líneas pintadas que delimitan la vía o el carril.

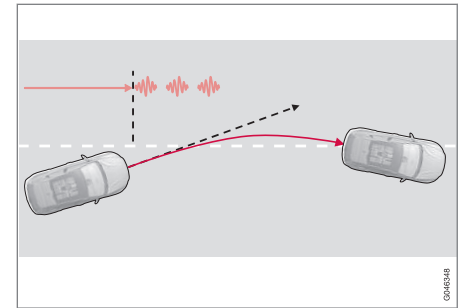

Advertencia con vibraciones en el volante³⁰

Si el vehículo traspasa una línea lateral, se avisa al conductor con una señal acústica o con vibraciones en el volante. El tipo de vibraciones en el volante varía. Cuanto más tiempo traspase el vehículo la línea lateral, más largas serán las vibraciones.

i NOTA

El conductor recibe un sólo aviso cada vez que las ruedas atraviesan una línea. No se oye por tanto ninguna alarma cuando el vehículo tiene una línea entre las ruedas.

³⁰ La figura muestra 3 vibraciones cuando se traspasa la línea lateral.

⚠ PRECAUCIÓN

El sistema de permanencia en el carril es únicamente un recurso del conductor que no funciona en todas las situaciones de conducción, de tráfico, de tiempo y de calzada.

El conductor es siempre el responsable de operar el vehículo de un modo seguro y conforme a la legislación y las normas de tráfico.

Información relacionada

- Sistema de permanencia en el carril (LDW) - funcionamiento (p. 265)
- Sistema de permanencia en el carril (LDW) - uso (p. 266)
- Sistema de permanencia en el carril (LDW) - limitaciones (p. 266)
- Sistema de permanencia en el carril (LDW) - símbolos y mensajes (p. 267)
- Asistente de permanencia en carril (LKA)* (p. 268)
- Sistema de alerta al conductor* (p. 260)

Sistema de permanencia en el carril (LDW) - funcionamiento

Se pueden realizar ciertos ajustes en el sistema de permanencia en el carril (Lane Departure Warning).

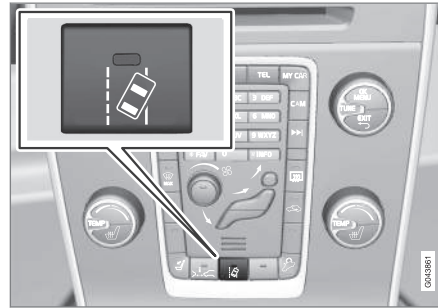
Desactivación y activación

Pulse el botón de la consola central para conectar o desconectar la función. La luz del botón se enciende cuando la función está conectada.

La función cuenta con un gráfico en el cuadro de instrumentos que informa sobre diferentes situaciones.

Ajustes personales

Los ajustes se efectúan en la pantalla de la consola central a través del sistema de menús **MY CAR**. Para una descripción del sistema de menús, véase MY CAR (p. 118).

Seleccione entre las siguientes opciones:

- **Encendido al arrancar** - La función se pone en modo de espera cada vez que se arranca el motor. Si no, se obtiene el mismo valor que había al apagar el motor.
- **Mayor sensibilidad** - Se incrementa la sensibilidad, la alarma se activará antes y aplicará menos límites.

Información relacionada

- Asistente de permanencia en carril (LDW)* (p. 264)
- Asistente de permanencia en carril (LKA)* (p. 268)

Sistema de permanencia en el carril (LDW) - uso

El sistema de permanencia en el carril (Lane Departure Warning) está provisto de un gráfico en el cuadro de instrumentos que informa sobre diferentes situaciones. Ofrecemos a continuación algunos ejemplos:



Líneas laterales de la función LDW.

- El símbolo LDW tiene líneas laterales BLANCAS. La función está conectada y detecta una o ambas líneas laterales.
- El símbolo LDW tiene líneas laterales GRISAS. La función está conectada pero no detecta ni la línea izquierda ni la derecha.
- El símbolo LDW tiene líneas laterales GRISAS. La función está en modo de espera ya

que la velocidad es inferior a 65 km/h (40 mph).

- El símbolo LDW no tiene líneas laterales. La función está desconectada.

Información relacionada

- Asistente de permanencia en carril (LDW)* (p. 264)
- Asistente de permanencia en carril (LKA)* (p. 268)

Sistema de permanencia en el carril (LDW) - limitaciones

El sensor de la cámara del sistema de permanencia en el carril (Lane Departure Warning) tiene limitaciones similares a las del ojo humano.

Infórmese sobre las limitaciones del sensor de cámara (p. 247).

i NOTA

Hay situaciones en que el sistema LDW no avisa, por ejemplo:

- El intermitente está conectado
- El conductor tiene el pie sobre el pedal de freno³¹.
- Al pisar rápidamente el acelerador³¹
- En caso de movimientos rápidos del volante³¹
- Cuando el giro es tan cerrado que el auto-móvil oscila.

Información relacionada

- Asistente de permanencia en carril (LDW)* (p. 264)
- Asistente de permanencia en carril (LKA)* (p. 268)



³¹ Cuando está seleccionado "Mayor sensibilidad", el sistema avisa de todos modos, véase Sistema de permanencia en el carril (LDW) - funcionamiento (p. 265).

Sistema de permanencia en el carril (LDW) - símbolos y mensajes

En situaciones en las que no actúa el sistema de permanencia en el carril, puede aparecer un

símbolo en el cuadro de instrumentos junto con un mensaje explicativo en la pantalla. Siga en cada caso la recomendación ofrecida.

Ejemplos de mensajes:

Símbolo	Mensaje	Significado
	Lane Departure Warning ACTIVADO / Lane Departure Warning DESACTIVADO	La función está conectada/desconectada. Aparece cuando se conecta y desconecta. El texto desaparece después de 5 segundos.
	Sensores parabrisas obstruidos Vea el manual	El sensor de la cámara está temporalmente fuera de servicio. El mensaje aparece, por ejemplo, en caso de nieve, hielo o suciedad en el parabrisas. <ul style="list-style-type: none"> • Limpie el parabrisas delante del sensor de cámara. Infórmese sobre las limitaciones del sensor de cámara (p. 247).
	Driver Alert System Revisión necesaria	El sistema no funciona. <ul style="list-style-type: none"> • Diríjase a un taller si el mensaje sigue apareciendo. Recomendamos un taller autorizado Volvo.

Información relacionada

- Asistente de permanencia en carril (LDW)* (p. 264)
- Asistente de permanencia en carril (LKA)* (p. 268)

Asistente de permanencia en carril (LKA)*

La función del sistema de permanencia en el carril es ayudar al conductor en autopistas y otras vías parecidas a reducir el riesgo de que el vehículo se salga fortuitamente del carril por el que circula.

Sistema de permanencia en el carril LDW o LKA

Existen dos versiones del sistema de permanencia en el carril:

- LDW - **Lane Departure Warning** - avisa al conductor con una señal acústica o con vibraciones en el volante.
- LKA - **Lane Keeping Aid** (Lane Keeping Aid) - el vehículo vuelve al carril y/o avisa al conductor con una señal acústica o con vibraciones en el volante.

El vehículo se suministra equipado con uno de estos dos sistemas. El mercado o la opción de motor determinan el sistema que lleva el automóvil.

Si no está seguro si el automóvil tiene LDW o LKA:

- Abra el sistema de menús **MY CAR** y busque **Sistema de ayuda a la conducción** donde pondrá **Lane Departure Warning** si el automóvil tiene LDW o **Detector de cambio carril** si tiene LKA.

Principio de funcionamiento del sistema LKA

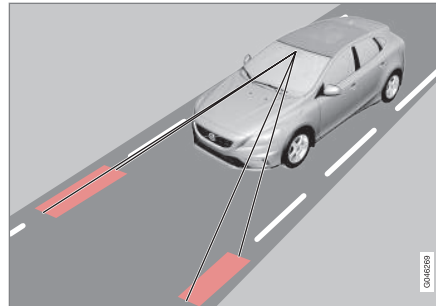

(La figura es esquemática y no representa un modelo específico.)

Una cámara se encarga de detectar las líneas pintadas que delimitan la vía o el carril.

Si el automóvil está a punto de cruzar una línea lateral, el sistema de permanencia en el carril controlará activamente la dirección del automóvil girando el volante para volver al carril.

Si el automóvil toca o traspasa una línea lateral, el sistema de permanencia en el carril avisará además al conductor con vibraciones en el volante.

PRECAUCIÓN

El sistema de permanencia en el carril es únicamente un recurso del conductor que no funciona en todas las situaciones de conducción, de tráfico, de tiempo y de calzada.

El conductor es siempre el responsable de operar el vehículo de un modo seguro y conforme a la legislación y las normas de tráfico.

Información relacionada

- Sistema de permanencia en el carril (LKA) - funcionamiento (p. 269)
- Sistema de permanencia en el carril (LKA) - uso (p. 270)
- Sistema de permanencia en el carril (LKA) - limitaciones (p. 271)
- Sistema de permanencia en el carril (LKA) - símbolos y mensajes (p. 272)
- Asistente de permanencia en carril (LDW)* (p. 264)
- Sistema de alerta al conductor* (p. 260)

Sistema de permanencia en el carril (LKA) - funcionamiento

Se pueden realizar ciertos ajustes en el sistema de permanencia en el carril (Lane Keeping Aid).

Desactivación y activación

El sistema de permanencia en el carril está activa en el intervalo de velocidad 65-200 km/h (40-125 mph) en vías con líneas laterales bien visibles. En carreteras estrechas, en las que la anchura de los carriles es inferior a 2,6 metros, la función se desconecta temporalmente.

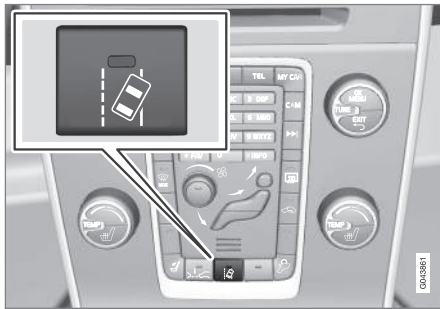

Pulse el botón de la consola central para conectar o desconectar la función. La luz del botón se enciende cuando la función está conectada.

Algunas combinaciones de accesorios no dejan sitios libres para un botón de conexión y desco-

nexión en la consola central. En ese caso, la función se controla con el sistema de menús **MY CAR** del automóvil. Para una descripción del sistema de menús, véase MY CAR (p. 118).

En **MY CAR** puede seleccionarse además lo siguiente:

- Advertencia con vibración de volante: **Sólo vibración** - Conectado o Desconectado.
- Dirección activa: **Sólo asistente de dirección** - Conectado o Desconectado
- Advertencia con vibración en el volante y control activo: **Funcionalidad plena** - Conectado o Desconectado.

Control activo de la dirección

El sistema de permanencia en el carril trata de mantener el automóvil dentro del carril.

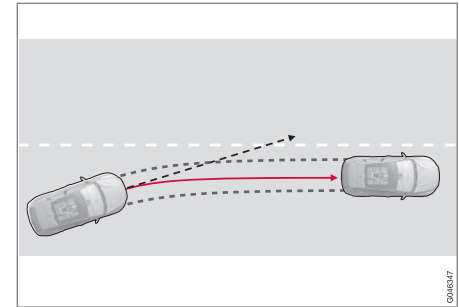

El sistema LKA actúa y evita que vehículo traspase la línea.

Si el vehículo se acerca a la línea lateral izquierda o derecha sin que esté activado el intermitente, se controla la dirección para volver al carril.

◀ Aviso con vibraciones en el volante

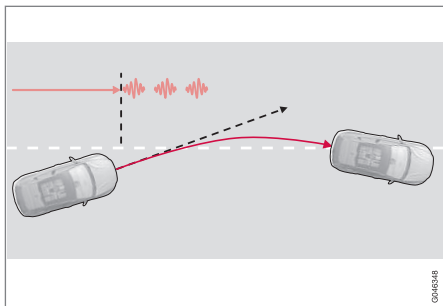

El LKA controla la dirección y avisa con vibraciones en el volante³².

Si el vehículo traspasa una línea lateral, el sistema de permanencia en el carril avisa con vibraciones en el volante³³. Esto se realiza independientemente de si el sistema controla la dirección para volver al carril o no.

Toma de curvas dinámica

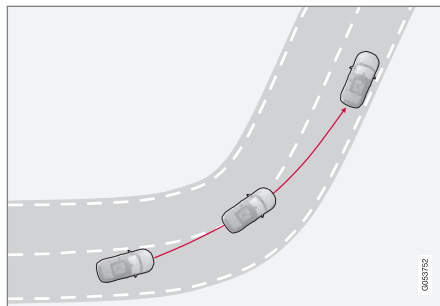

El sistema LKA no actúa en curvas interiores muy cerradas.

En algunos casos, el sistema de permanencia en el carril permite que se sobrepasen líneas laterales sin controlar la dirección ni avisar. Un ejemplo de esto es aprovechar el carril contiguo en lugares con buena visibilidad para tomar las curvas de forma más cerrada.

Información relacionada

- Asistente de permanencia en carril (LKA)* (p. 268)
- Asistente de permanencia en carril (LDW)* (p. 264)

Sistema de permanencia en el carril (LKA) - uso

El sistema de permanencia en el carril (Lane Keeping Aid) está provisto de un gráfico en el cuadro de instrumentos que informa sobre diferentes situaciones. Ofrecemos a continuación algunos ejemplos:

i NOTA

El sistema LKA se desactiva temporalmente mientras está conectado el intermitente.



El sistema LKA detecta y sigue el trazado de las líneas laterales.

Cuando el sistema de permanencia en el carril está activo y detecta las líneas laterales, el símbolo LKA tiene líneas BLANCAS.

³² La figura muestra 3 vibraciones cuando se traspasa la línea lateral.

³³ El tipo de vibración del volante varía. Cuanto más tiempo supere el vehículo la línea lateral, más impulsos emitirá el volante.

- Línea lateral GRIS - El sistema de permanencia en el carril no detecta ninguna línea en ese lado del automóvil.



El sistema LKA actúa en el lado derecho.

El sistema de permanencia en el carril actúa y controla la dirección para no sobrepasar la línea lateral. Esto se indica de la siguiente manera:

- Línea ROJA en el lado de que se trata.

Información relacionada

- Asistente de permanencia en carril (LKA)* (p. 268)
- Asistente de permanencia en carril (LDW)* (p. 264)

Sistema de permanencia en el carril (LKA) - limitaciones

El sensor de la cámara del sistema de permanencia en el carril (Lane Keeping Aid) tiene limitaciones similares a las del ojo humano.

Infórmese sobre las limitaciones del sensor de cámara (p. 247), véase Aviso de colisión* - uso (p. 244).

NOTA

En algunas situaciones difíciles, el sistema de permanencia en el carril no puede ayudar al conductor de manera adecuada. Recomendamos entonces desconectar el sistema.

Ejemplos de este tipo de situaciones:

- obras en la carretera
- calzadas en invierno.
- pavimento en mal estado.
- técnica de conducción muy deportiva.
- mal tiempo con visibilidad reducida.

Las manos en el volante

Una condición para que funcione el sistema de permanencia en el carril es que el conductor mantenga las manos en el volante, algo que el sistema LKA controla de forma continua. Si no es así, el sistema pedirá al conductor con un men-

saje de texto que maniobre activamente el volante del automóvil.

Si el conductor ignora la petición de utilizar el volante, el sistema de permanencia en el carril se pondrá en modo de espera y no funcionará hasta que conductor vuelva a maniobrar el vehículo.

Información relacionada



- Asistente de permanencia en carril (LKA)* (p. 268)
- Asistente de permanencia en carril (LDW)* (p. 264)

Sistema de permanencia en el carril (LKA) - símbolos y mensajes

En situaciones en las que no actúa el sistema de permanencia en el carril, puede aparecer un

símbolo en el cuadro de instrumentos junto con un mensaje explicativo en la pantalla. Siga en cada caso la recomendación ofrecida.

Ejemplos de mensajes:

Símbolo	Mensaje	Significado
	Sensores parabrisas obstruidos Vea el manual	<p>El sensor de la cámara está temporalmente fuera de servicio.</p> <p>El mensaje aparece, por ejemplo, en caso de nieve, hielo o suciedad en el parabrisas.</p> <ul style="list-style-type: none"> Limpie el parabrisas delante del sensor de cámara. <p>Infórmese sobre las limitaciones del sensor de cámara, véase Aviso de colisión* - limitaciones del sensor de la cámara (p. 247) y Aviso de colisión* - uso (p. 244).</p>
	Lane Keeping Aid Revisión necesaria	<p>El sistema no funciona.</p> <ul style="list-style-type: none"> Diríjase a un taller si el mensaje sigue apareciendo. Recomendamos un taller autorizado Volvo.
	Lane Keeping Aid Interrumpido	<p>El sistema LKA ha dejado de actuar y está en modo de espera. Las líneas del símbolo LKA indicarán el momento en que vuelve a activarse la función.</p>

Información relacionada

- Asistente de permanencia en carril (LKA)* (p. 268)
- Asistente de permanencia en carril (LDW)* (p. 264)

Aparcamiento asistido*

El asistente de p arking se utiliza como medio auxiliar al aparcar. El sistema emite una se al y muestra s mbolos en la pantalla de la consola central para indicar la distancia del obst culo detectado.

El nivel de sonido de la asistencia de estacionamiento puede ajustarse con el mando **VOL** de la consola central mientras se escucha la se al ac stica. El nivel de sonido tambi n puede ajustarse en el men  de configuraci n de sonido al que se accede pulsando **SOUND** o en el sistema de men s (p. 118) **MY CAR** del autom vil³⁴.

Existen dos variantes del asistente de p arking:

- Solo hacia atr s.
- Hacia adelante y hacia atr s.

NOTA

Como el enganche de remolque est  configurado con el sistema el ctrico del autom vil, se incluye la espiga del enganche cuando la funci n mide el espacio de aparcamiento.

PRECAUCI N

- La funci n Aparcamiento asistido es un apoyo complementario al conductor concebido para facilitar la conducci n y hacer esta m s segura. Sin embargo, no es capaz de gestionar todas las situaciones en todo tipo de condiciones de tr fico, climatol gicas y viales.
- Los sensores de aparcamiento tienen  ngulos muertos/ciegos donde no pueden detectarse los obst culos.
- Mant ngase especialmente atento cuando haya personas o animales cerca del autom vil.
- El aparcamiento asistido no puede reemplazar la concentraci n y el buen criterio del conductor, siendo este siempre el responsable del manejo seguro del autom vil, a una velocidad adecuada y a una distancia apropiada respecto a otros veh culos, y de conformidad con las normas y disposiciones de tr fico vigentes.

Informaci n relacionada

- Aparcamiento asistido* - funcionamiento (p. 274)
- Aparcamiento asistido* - hacia adelante (p. 276)

- Aparcamiento asistido* - hacia atr s (p. 275)
- Aparcamiento asistido* - limpieza de los sensores (p. 277)
- Aparcamiento asistido* - indicaci n de aver a (p. 276)
- C mara de aparcamiento* (p. 278)

³⁴ Seg n el sistema audiovisual.

Aparcamiento asistido* - funcionamiento

El sistema de permanencia en el carril se activa automáticamente al arrancar el motor. Se enciende la luz del interruptor. Si se desconecta el control de distancia de aparcamiento con el botón, la luz se apaga.



Conexión y desconexión del aparcamiento asistido y el CTA*.

Si el automóvil está equipado con CTA (p. 253), las luces de indicación de BLIS (p. 251) destellarán una vez cuando se conecta el aparcamiento asistido con el botón.

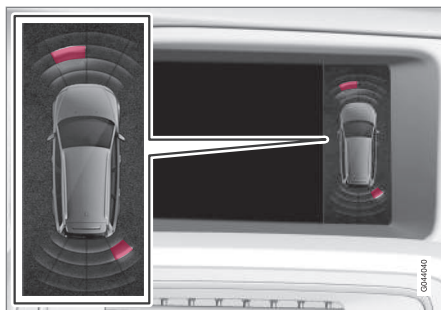

Vista de la pantalla - muestra obstáculos delante a la izquierda y detrás a la derecha.

La pantalla de la consola central muestra una imagen esquemática en la que puede apreciarse la distancia entre el automóvil y el obstáculo detectado.

El sector marcado indica cuál o cuáles de los cuatro sensores han descubierto el obstáculo. Cuanto más cerca esté el símbolo del automóvil de uno de los sectores marcados, menor es la distancia entre el automóvil y el obstáculo detectado.

Cuanto menor sea la distancia hasta el obstáculo delante o detrás, con mayor frecuencia suena la señal. Los otros sonidos del equipo de sonido se atenúan automáticamente.

A una distancia de 30 cm, el tono es constante y se rellena el campo del sensor activo junto al vehículo. Si el obstáculo detectado está dentro

de la distancia de señal continua tanto delante como detrás del automóvil, la señal se emite alternadamente en los altavoces.

! IMPORTANTE

Objetos como cadenas, postes finos y brillantes u obstáculos bajos pueden quedar en una "zona de sombra", lo que impide que los sensores los detecten temporalmente. Entonces el sonido intermitente puede interrumpirse inesperadamente en lugar de pasar al tono constante previsto.

Los sensores no puede detectar objetos altos como, por ejemplo, rampas de carga que sobresalen.

- En estas situaciones, preste especial atención y conduzca muy despacio o interrumpa la maniobra de estacionamiento. El riesgo de daños en el vehículo o en otros objetos es grande, puesto que la información de los sensores no es siempre segura.

Información relacionada

- Aparcamiento asistido* (p. 273)
- Aparcamiento asistido* - hacia adelante (p. 276)
- Aparcamiento asistido* - hacia atrás (p. 275)
- Aparcamiento asistido* - limpieza de los sensores (p. 277)

- Aparcamiento asistido* - indicación de avería (p. 276)
- Cámara de aparcamiento* (p. 278)

Aparcamiento asistido* - hacia atrás

El asistente de parking se utiliza como medio auxiliar al aparcar. El sistema emite una señal y muestra símbolos en la pantalla de la consola central para indicar la distancia del obstáculo detectado.

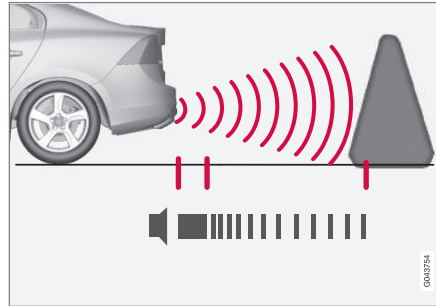

La zona de sondeo por detrás del automóvil es de aproximadamente 1,5 m. La señal acústica se oye en uno de los altavoces traseros.

El asistente de parking por detrás se activa al introducir la marcha atrás.

Al dar marcha atrás con un remolque, el aparcamiento asistido trasero se desconecta de forma automática. De lo contrario, los sensores detectarían el remolque.

i NOTA

Al dar marcha atrás, por ejemplo, con un remolque o un soporte de bicicletas, sin el cableado de remolque original de Volvo, puede ser necesario desconectar manualmente el aparcamiento asistido para que los sensores no reaccionen de forma incorrecta.

Información relacionada

- Aparcamiento asistido* (p. 273)
- Aparcamiento asistido* - funcionamiento (p. 274)
- Aparcamiento asistido* - hacia adelante (p. 276)
- Aparcamiento asistido* - limpieza de los sensores (p. 277)
- Aparcamiento asistido* - indicación de avería (p. 276)
- Cámara de aparcamiento* (p. 278)

Aparcamiento asistido* - hacia adelante

El asistente de párking se utiliza como medio auxiliar al aparcar. El sistema emite una señal y muestra símbolos en la pantalla de la consola central para indicar la distancia del obstáculo detectado.

El aparcamiento asistido se activa automáticamente al arrancar el motor. Se enciende la luz del interruptor de conexión y desconexión. Si se desconecta el control de distancia de aparcamiento con el botón, la luz se apaga.

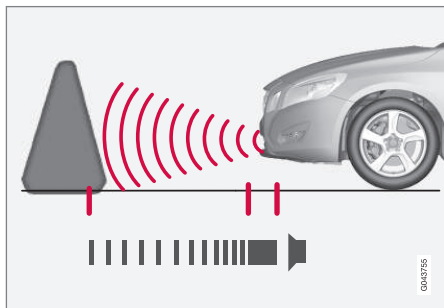

La zona de sondeo por delante del automóvil es de aproximadamente 0,8 m. La señal acústica se oye en el altavoz delantero.

El aparcamiento asistido delantero se mantiene activo hasta los 10 km/h (6 mph).

Si la Asistencia de aparcamiento se desactiva debido a alta velocidad - 11 km/h (7 mph) o superior - la función se activa de nuevo cuando la velocidad es inferior a 10 km/h (6 mph).

NOTA

La asistencia de aparcamiento se desactiva al aplicar el freno de estacionamiento o si se selecciona la posición **P** en automóviles con la caja de cambios automática.

IMPORTANTE

En el montaje de luces adicionales: Recuerde que éstas no deben tapar los sensores. Las luces adicionales pueden percibirse como obstáculos.

Información relacionada

- Aparcamiento asistido* (p. 273)
- Aparcamiento asistido* - funcionamiento (p. 274)
- Aparcamiento asistido* - hacia atrás (p. 275)
- Aparcamiento asistido* - limpieza de los sensores (p. 277)
- Aparcamiento asistido* - indicación de avería (p. 276)
- Cámara de aparcamiento* (p. 278)

Aparcamiento asistido* - indicación de avería

El asistente de párking se utiliza como medio auxiliar al aparcar. El sistema emite una señal y muestra símbolos en la pantalla de la consola central para indicar la distancia del obstáculo detectado.



Si se enciende el símbolo de información en el cuadro de instrumentos y se muestra el mensaje **Revisar sis.**

aparc. asist., el aparcamiento asistido no funciona.

IMPORTANTE

En algunas circunstancias, el sistema de aparcamiento asistido puede proporcionar señales de advertencia falsas ocasionadas por fuentes de sonido externas con las mismas frecuencias de ultrasonido que las utilizadas por el sistema.

Como ejemplo de ello puede citarse bocinas, neumáticos mojados sobre el asfalto, frenos neumáticos, el ruido del tubo de escape de motocicletas, etc.

Información relacionada

- Aparcamiento asistido* (p. 273)
- Aparcamiento asistido* - limpieza de los sensores (p. 277)

- Aparcamiento asistido* - funcionamiento (p. 274)
- Aparcamiento asistido* - hacia adelante (p. 276)
- Aparcamiento asistido* - hacia atrás (p. 275)
- Cámara de aparcamiento* (p. 278)

Aparcamiento asistido* - limpieza de los sensores

El asistente de p arking se utiliza como medio auxiliar al aparcar. El sistema emite una se al y muestra s mbolos en la pantalla de la consola central para indicar la distancia del obst culo detectado.

Para que los sensores funcionen de manera correcta, estos deben limpiarse de manera regular con agua y un champ  de carrocer as.

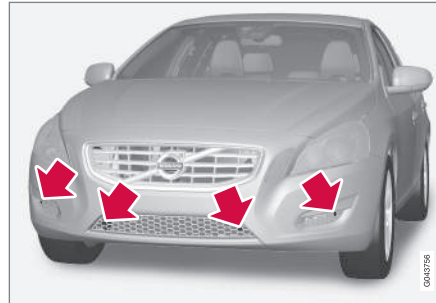

Ubicaci3n de los sensores delante.

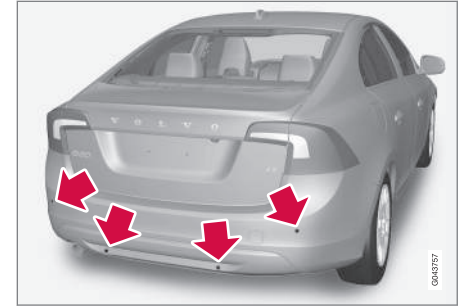

Ubicaci3n de los sensores detr s.

i NOTA

Si se cubren con suciedad, hielo o nieve, los sensores pueden generar se ales de advertencia falsas, funcionar de forma reducida o dejar de funcionar.

Informaci3n relacionada

- Aparcamiento asistido* (p. 273)
- Aparcamiento asistido* - funcionamiento (p. 274)
- Aparcamiento asistido* - hacia adelante (p. 276)
- Aparcamiento asistido* - hacia detr s (p. 275)
- Aparcamiento asistido* - indicaci3n de aver a (p. 276)
- C mara de aparcamiento* (p. 278)

Cámara de aparcamiento*

La cámara de aparcamiento es un sistema auxiliar que se activa al introducirse la marcha atrás.

La imagen de la cámara se muestra en la pantalla de la consola central.

i NOTA

Como el enganche de remolque está configurado con el sistema eléctrico del automóvil, se incluye la espiga del enganche cuando la función mide el espacio de aparcamiento.

! PRECAUCIÓN

- La función Cámara de aparcamiento es un apoyo complementario al conductor concebido para facilitar la conducción y hacer esta más segura. Sin embargo, no es capaz de gestionar todas las situaciones en todo tipo de condiciones de tráfico, climatológicas y viales.
- Las cámaras de aparcamiento tienen ángulos muertos/ciegos donde no pueden detectarse los obstáculos.
- Manténgase especialmente atento cuando haya personas o animales cerca del automóvil.
- Los objetos/obstáculos pueden encontrarse más cerca del automóvil de lo que parecen en la pantalla.
- Las cámaras de aparcamiento no pueden reemplazar la concentración y el buen criterio del conductor, siendo este siempre el responsable del manejo seguro del automóvil, a una velocidad adecuada y a una distancia apropiada respecto a otros vehículos, y de conformidad con las normas y disposiciones de tráfico vigentes.

Funcionamiento y uso

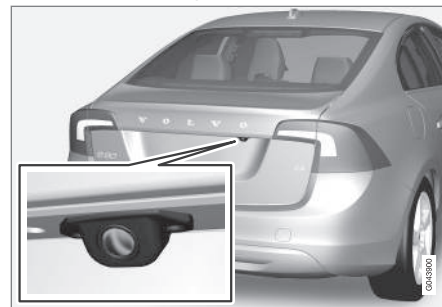

Ubicación de la cámara junto al tirador.

La cámara muestra lo que hay detrás del automóvil y si aparece algo por los lados.

La cámara muestra una amplia zona detrás del automóvil, así como parte del parachoques y el enganche para remolque.

Puede parecer que los objetos de la pantalla están ligeramente inclinados, esto es normal.

i NOTA

Los objetos pueden encontrarse más cerca del vehículo de lo que parece en la pantalla.

Si hay otra vista activa, esta da paso automáticamente al sistema de la cámara de aparcamiento y la imagen de la cámara aparece en la pantalla.

Al introducir la marcha atrás, se muestran gráficamente dos líneas continuas que ilustran el camino que tomarán las ruedas traseras según la posición actual del volante. Esto facilita las maniobras de aparcamiento y de marcha atrás en lugares estrechos y el acoplamiento de un remolque. También se ilustran aproximadamente las dimensiones exteriores del vehículo mediante dos líneas discontinuas. Las líneas auxiliares pueden desconectarse, véase el apartado Ajustes (p. 281).

Si el automóvil está equipado con sensores de aparcamiento asistido (p. 274)*, se mostrará información gráfica en forma de campos de colores para ilustrar la distancia de obstáculos detectados, véase la sección titulada "Vehículos con sensores de marcha atrás".

La cámara continúa activa aproximadamente unos 5 segundos después de quitar la marcha atrás o hasta que la velocidad del automóvil supera los 10 km/h (6 mph) hacia adelante o los 35 km/h (22 mph) hacia atrás.

Condiciones luminosas

La imagen de la cámara se ajusta automáticamente según las condiciones luminosas. A causa de ello, la intensidad luminosa y la calidad de la imagen pueden variar. Cuando las condiciones luminosas son deficientes, puede reducirse ligeramente la calidad de la imagen.

i NOTA

Extraiga la suciedad, la nieve y el hielo de la lente de la cámara para que funcione debidamente. Esto es especialmente importante cuando hay poca luz.

Líneas auxiliares

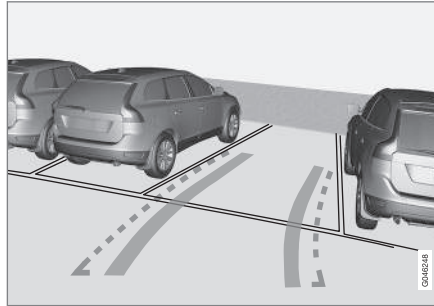

Ejemplo de líneas auxiliares que puede ver el conductor.

Las líneas de la pantalla se proyectan como si estuvieran a ras del suelo detrás del automóvil y dependen directamente del movimiento del volante, lo que permite que el conductor vea el trayecto previsto del automóvil al girar.

i NOTA

- Al dar marcha atrás con un remolque que no está conectado al sistema eléctrico del automóvil, la pantalla muestra el camino que tomará el **automóvil** y no el remolque.
- La pantalla no muestra líneas cuando el remolque está conectado al sistema eléctrico del automóvil.
- La cámara de aparcamiento se desconecta automáticamente al conducir con remolque si se utiliza el cableado de remolque original de Volvo.

i IMPORTANTE

Tenga en cuenta que, cuando se selecciona la visión hacia atrás de la cámara, la pantalla solo muestra la zona de detrás del vehículo. Preste atención a los lados y a la sección delantera del vehículo cuando realiza las maniobras de marcha atrás.

« Líneas de delimitación

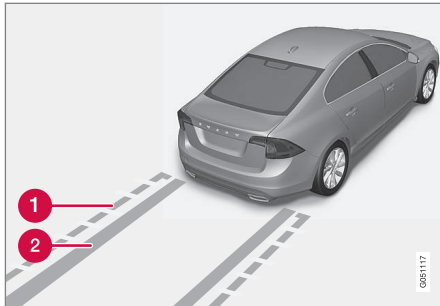

Las distintas líneas del sistema.

- 1 Línea que delimita la zona sin obstáculos detrás del vehículo
- 2 "Rodada"

La línea discontinua (1) enmarca una zona de hasta 1,5 m detrás del parachoques. Constituye al mismo tiempo el límite de los componentes más salientes del automóvil, por ejemplo, los retrovisores exteriores y las esquinas, también cuando el automóvil gira.

Las amplias "rodadas" (2) entre las líneas laterales indican el trazado previsto de las ruedas y pueden extenderse hasta 3,2 m detrás del parachoques si no hay obstáculos por el camino.

Vehículos con sensores de marcha atrás*

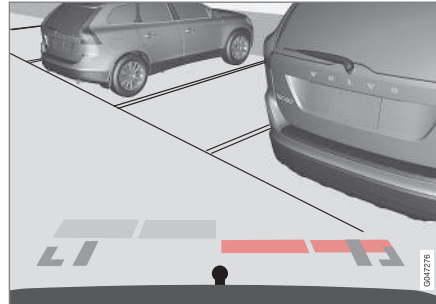

Los campos de colores (uno por sensor) indican la distancia.

Si el automóvil está equipado con un sistema de aparcamiento asistido (p. 274), la distancia se muestra con campos de colores por cada sensor que detecta el obstáculo.

El color del campo cambia a medida que se reduce la distancia del obstáculo, de amarillo claro a amarillo, naranja y rojo.

Color	Distancia (metros)
Amarillo claro	0,7-1,5
Amarillo	0,5-0,7
Naranja	0,3-0,5
Rojo	0-0,3

Información relacionada

- Cámara de asistencia de aparcamiento - ajustes (p. 281)
- Cámara de aparcamiento - limitaciones (p. 282)
- Aparcamiento asistido* (p. 273)
- Aparcamiento asistido activo (PAP)* (p. 282)

Cámara de asistencia de aparcamiento - ajustes

Activar cámara desconectada

La cámara se inicia automáticamente cuando se introduce la marcha atrás, pero también puede activarse manualmente de la siguiente manera:



- Pulse **CAM**. La pantalla muestra la imagen de la cámara.

Cambiar un ajuste

Los ajustes de la cámara de aparcamiento pueden modificarse cuando la cámara muestra una imagen:

1. Pulse **OK/MENU** cuando aparece una imagen. La pantalla pasa a mostrar un menú con diferentes opciones.
2. Seleccione la opción correspondiente con **TUNE**.

3. Marque la opción pulsando **OK/MENU** y salga con **EXIT**.

Enganche de remolque

La cámara puede utilizarse para acoplar un remolque. En la pantalla puede mostrarse una línea auxiliar con la "trayectoria" estimada del enganche de remolque, de la misma manera que las "huellas de los neumáticos".

Debe optarse entre la presentación de las "huellas de los neumáticos" o del trayecto del enganche para remolque. Las dos opciones no pueden mostrarse al mismo tiempo.

1. Pulse **OK/MENU** cuando se muestra una vista de la cámara.
2. Seleccione la opción **Línea guía trayect barra remolque** con **TUNE**.
3. Marque la opción pulsando **OK/MENU** y salga con **EXIT**.

Zoom

Si es necesario realizar maniobras precisas, el enganche para remolque puede ampliarse:

- Pulse **CAM** o gire **TUNE**. Gire o pulse varias veces para volver a la vista normal.

Cuando hay más opciones, aparecen una detrás de otra. Pulse o gire hasta que se vea la imagen de la cámara deseada.

Información relacionada

- Cámara de aparcamiento* (p. 278)
- Aparcamiento asistido* (p. 273)
- Aparcamiento asistido activo (PAP)* (p. 282)

Cámara de aparcamiento - limitaciones

i NOTA

Un portabicicletas u otro accesorio en la parte trasera del automóvil pueden obstruir el campo de visión de la cámara.

No olvide lo siguiente

Observe que, aunque solo parezca que esté tapada una parte relativamente pequeña de la imagen, la obstrucción puede afectar a un sector bastante grande y hacer que queden obstáculos que no se detectan hasta que están muy próximos al vehículo.

- Mantenga la lente de la cámara sin suciedad, hielo y nieve.
- Limpie regularmente la lente de la cámara con agua tibia y champú para automóviles. Proceda con cuidado para no rayar la lente.

Información relacionada

- Cámara de aparcamiento* (p. 278)
- Cámara de asistencia de aparcamiento - ajustes (p. 281)
- Aparcamiento asistido* (p. 273)

Aparcamiento asistido activo (PAP)*

El aparcamiento asistido activo (PAP – Park Assist Pilot) ayuda al conductor a estacionar comprobando primero si el espacio es lo suficientemente amplio y, a continuación, girando el volante y manejando el vehículo para colocarlo dentro de dicho espacio.

El cuadro de instrumentos indica con símbolos, gráfico y texto el momento en que deben realizarse las diferentes maniobras.

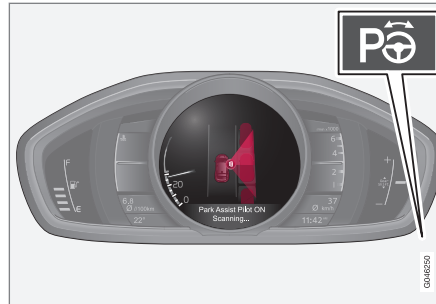

El botón de conexión y desconexión está en la consola central.

i NOTA

Como el enganche de remolque está configurado con el sistema eléctrico del automóvil, se incluye la espiga del enganche cuando la función mide el espacio de aparcamiento.

⚠ PRECAUCIÓN

- La función PAP es un apoyo complementario al conductor concebido para facilitar la conducción y hacer esta más segura. Sin embargo, no es capaz de gestionar todas las situaciones en todo tipo de condiciones de tráfico, climatológicas y viales.
- Manténgase especialmente atento cuando haya personas o animales cerca del automóvil.
- PAP no puede reemplazar la concentración y el buen criterio del conductor, siendo este siempre el responsable del manejo seguro del automóvil, a una velocidad adecuada y a una distancia apropiada respecto a otros vehículos, y de conformidad con las normas y disposiciones de tráfico vigentes.

Información relacionada

- Aparcamiento asistido activo (PAP)* - símbolos y mensajes (p. 287)
- Aparcamiento asistido activo (PAP)* - uso (p. 284)
- Aparcamiento asistido activo (PAP)* - funcionamiento (p. 283)
- Aparcamiento asistido activo (PAP)* - limitaciones (p. 286)

- Aparcamiento asistido* (p. 273)
- Cámara de aparcamiento* (p. 278)

Aparcamiento asistido activo (PAP)* - funcionamiento

i NOTA

La función PAP mide el espacio y gira la dirección. Al conductor le corresponde:

- vigilar detenidamente la zona alrededor del automóvil
- seguir las instrucciones del cuadro de instrumentos
- elegir la marcha (adelante o atrás)
- Regular y mantener una velocidad segura
- frenar y parar.

PAP puede activarse si se cumplen los criterios siguientes tras el arranque del motor:

- Los sistemas ABS³⁵ y ESC³⁶ no actúan cuando está activada la función PAP. Estos sistemas pueden activarse en cuestas y calzadas deslizantes, vea los apartados dedicados al freno de servicio y el control electrónico de estabilidad ESC (p. 196) para más información.
- No debe haber acoplado ningún remolque al vehículo.
- La velocidad debe ser inferior a 50 km/h (30 mph).

³⁵ (Anti-lock Braking System) - Sistema de frenos antibloqueo.

³⁶ (Electronic Stability Control) - Control electrónico de estabilidad.

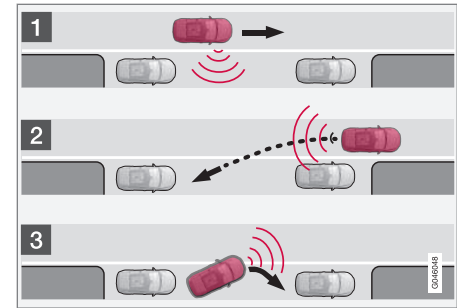

Principio de PAP.

La función PAP estaciona el automóvil en los pasos siguientes:

1. El sistema busca y mide un espacio para aparcar. Para ello, la velocidad no debe ser superior a 30 Km/h (20 mph).
2. La dirección introduce el vehículo en el espacio cuando se da marcha atrás.
3. El vehículo se posiciona en espacio de aparcamiento avanzando y retrocediendo.

Información relacionada

- Aparcamiento asistido activo (PAP)* (p. 282)
- Aparcamiento asistido* (p. 273)
- Cámara de aparcamiento* (p. 278)

Aparcamiento asistido activo (PAP)* - uso

i NOTA

Tenga en cuenta que el volante, en algunas posiciones, puede tapar las instrucciones del cuadro de instrumentos cuando se gira durante las maniobras de aparcamiento.

1 - Búsqueda y medición de control

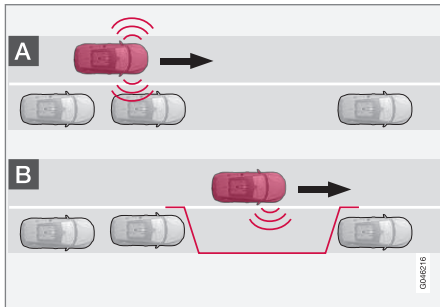

i NOTA

La función PAP mide el espacio y gira la dirección. Al conductor le corresponde:

- vigilar detenidamente la zona alrededor del automóvil
- seguir las instrucciones del cuadro de instrumentos
- elegir la marcha (adelante o atrás)
- Regular y mantener una velocidad segura
- frenar y parar.

i NOTA

La distancia entre el vehículo y los espacios de aparcamiento debe ser de 0,5-1,5 meter (1,6-5,0 ft) cuando el PAP busca un sitio para aparcar.

La función PAP busca y comprueba si la superficie de estacionamiento es lo suficientemente amplia. Proceda como sigue:



1. Conecte el sistema PAP pulsando una vez este botón y no circule a más de 30 Km/h (20 mph).

2. Fíjese en el cuadro de instrumentos y dispóngase a detener el vehículo cuando se lo soliciten los gráficos y el texto.
3. Pare el vehículo cuando se lo soliciten los gráficos y el texto.

i NOTA

El PAP busca un espacio para aparcar, muestra instrucciones y aparca el automóvil hacia el lado del acompañante. Si así lo desea, el automóvil puede aparcarse también hacia el lado del conductor en la calle:

- Active el intermitente de dirección del lateral del conductor. El sistema comenzará a buscar un espacio de aparcamiento en ese lado del vehículo.

2 - Entrada marcha atrás

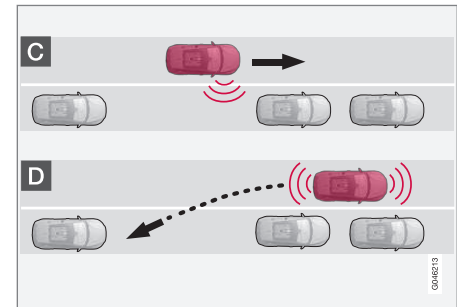

En la marcha atrás, PAP guiará el vehículo dentro del espacio de estacionamiento. Proceda de la siguiente manera:

1. Compruebe que no haya ningún obstáculo en la parte trasera e introduzca la marcha atrás.
2. Retroceda lentamente y con cuidado sin mover el volante y sin superar los 7 km/h (4 mph).
3. Fíjese en el cuadro de instrumentos y dispóngase a detener el vehículo cuando se lo soliciten los gráficos y el texto.

i NOTA

- Mantenga las manos apartadas del volante con la función PAP activada.
- Asegúrese de que nada impida el libre movimiento del volante.
- Para obtener los mejores resultados: espere a que el volante termine de girar antes de iniciar la marcha adelante o atrás.

3 - Posicionamiento

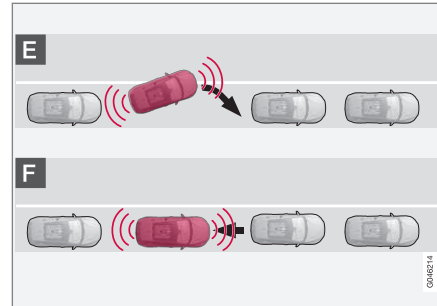

Una vez que el vehículo ha entrado en el espacio de aparcamiento, se enderezará y se posicionará.

1. Introduzca la 1ª o la posición **D** y espere a que se gire el volante para avanzar lentamente.
2. Pare el vehículo cuando se lo soliciten los gráficos y el mensaje de texto.
3. Introduzca la marcha atrás y retroceda lentamente hasta que gráficos y texto le soliciten que se detenga.

La función se desactiva automáticamente y, al mismo tiempo, aparece un gráfico y un mensaje indicando que ha finalizado la maniobra. Puede ser necesario realizar correcciones posteriormente. Sólo el conductor puede determinar que el automóvil está aparcado debidamente.

i IMPORTANTE

La distancia de advertencia es más reducida cuando utiliza los sensores el PAP que cuando lo hace el aparcamiento asistido.

Información relacionada

- Aparcamiento asistido activo (PAP)* - símbolos y mensajes (p. 287)
- Aparcamiento asistido activo (PAP)* - funcionamiento (p. 283)
- Aparcamiento asistido activo (PAP)* - limitaciones (p. 286)
- Aparcamiento asistido* (p. 273)
- Cámara de aparcamiento* (p. 278)
- Aparcamiento asistido activo (PAP)* (p. 282)

Aparcamiento asistido activo (PAP)* - limitaciones

La secuencia PAP se interrumpe:

- si el vehículo avanza a más de 7 km/h (4 mph)
- si el conductor mueve el volante
- si se activa la función ABS³⁷ o ESC³⁸, por ejemplo, si una rueda patina sobre una calzada resbaladiza.

Un mensaje de texto informa del motivo de interrupción de la secuencia de PAP.

NOTA

Si los sensores se cubren de suciedad, hielo o nieve se perjudicará su funcionamiento, pudiendo imposibilitar la medición.

IMPORTANTE

Bajo algunas condiciones PAP no es capaz de encontrar espacios de aparcamiento. Uno de los motivos puede ser la perturbación de los sensores por parte de fuentes externas que emiten las mismas frecuencias de ultrasonido con las que opera el sistema.

Como ejemplo de ello puede citarse, por ejemplo, bocinas, neumáticos mojados sobre el asfalto, frenos neumáticos, el ruido del tubo de escape de motocicletas, etc.

No olvide lo siguiente

El conductor debe tener en cuenta que el piloto de asistencia de aparcamiento es un recurso auxiliar, no un sistema automático infalible. El conductor debe estar por tanto preparado para interrumpir el aparcamiento. Existen también otros detalles a tener en cuenta con motivo de un aparcamiento, por ejemplo:

- El PAP se basa en la posición de los vehículos aparcados junto al espacio libre. Si estos están mal aparcados, los neumáticos y las llantas del automóvil pueden dañarse contra el borde de la acera.
- El PAP está diseñado para aparcar en calles rectas, no en vueltas o curvas muy pronunciadas. Compruebe por tanto que el automó-

vil está colocado en paralelo con la plaza de aparcamiento cuando el PAP calcula el espacio disponible.

- El sistema no aprobará siempre espacios de aparcamiento en calles estrechas si calcula que el margen de maniobra necesario no es suficiente. Conduzca entonces lo más cerca posible en el lado en que está el espacio de aparcamiento en cuestión.
- Tenga en cuenta que la parte delantera del automóvil puede salirse al carril en dirección contraria durante la maniobra de aparcamiento.
- El sistema PAP no incluye objetos situados a mayor altura de la zona de detección de los sensores cuando calcula la maniobra de aparcamiento, lo cual puede ocasionar que el vehículo se introduzca demasiado pronto en el espacio de aparcamiento. Recomendamos por tanto que se eviten espacios de aparcamiento de estas características.
- El conductor es responsable de determinar que el espacio de aparcamiento que ofrece el sistema PAP es adecuado para aparcar.
- Utilice neumáticos³⁹ aprobados con una presión de inflado correcta. Esto afecta a la capacidad de aparcamiento del PAP.

³⁷ (Anti-lock Braking System) - Sistema de frenos antibloqueo.

³⁸ (Electronic Stability Control) - Control electrónico de estabilidad.

³⁹ El término "neumáticos aprobados" se refiere a neumáticos del mismo tipo y marca que los montados originalmente por la fábrica.

- En caso de lluvia o nevada intensa, el espacio de aparcamiento puede no medirse de manera correcta.
- No utilice el PAP si se instalan cadenas para la nieve o una rueda de repuesto.
- No utilice el PAP en caso de llevar objetos que sobresalen del vehículo.

! IMPORTANTE

El cambio a llantas y/o neumáticos aprobados de otra dimensión puede modificar el perímetro del neumático, lo cual puede hacer necesario actualizar los parámetros del sistema PAP. Consulte con un taller. Se recomienda un taller autorizado Volvo.

Mantenimiento

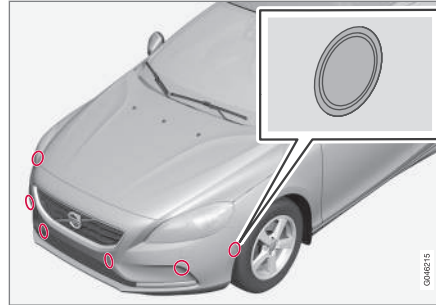

Los sensores PAP están situados en los parachoques:⁴⁰ - 6 delante y 4 detrás.

Para que la función PAP funcione de forma correcta, los sensores deben limpiarse de forma periódica con agua y champú de carrocerías.

Información relacionada

- Aparcamiento asistido* (p. 273)
- Cámara de aparcamiento* (p. 278)
- Aparcamiento asistido activo (PAP)* (p. 282)
- Aparcamiento asistido* - limpieza de los sensores (p. 277)

Aparcamiento asistido activo (PAP)* - símbolos y mensajes

El cuadro de instrumentos indica con símbolos, gráfico y texto el momento en que deben realizarse las diferentes maniobras.

El cuadro de instrumentos puede mostrar diferentes combinaciones de símbolos y texto con significados diversos. A veces para aconsejar y explicar una medida apropiada.

Si aparece un mensaje diciendo que el PAP está fuera de servicio, se recomienda contactar con un taller autorizado Volvo.

Información relacionada

- Aparcamiento asistido activo (PAP)* - uso (p. 284)
- Aparcamiento asistido activo (PAP)* - funcionamiento (p. 283)
- Aparcamiento asistido activo (PAP)* - limitaciones (p. 286)
- Aparcamiento asistido* (p. 273)
- Cámara de aparcamiento* (p. 278)
- Aparcamiento asistido activo (PAP)* (p. 282)

⁴⁰ NOTA: La figura es esquemática. Los detalles pueden variar según el modelo de automóvil.

ARRANQUE Y CONDUCCIÓN

Arranque del motor

El motor se arranca y se apaga con ayuda del mando a distancia y el botón **START/STOP ENGINE**.



Cerradura de contacto con llave extraída o apretada y botón **START/STOP ENGINE**.

! IMPORTANTE

No introduzca el mando a distancia en el sentido incorrecto. Sujete el extremo con la llave extraíble, véase Llave extraíble - extracción y fijación (p. 174).

1. Coloque la llave en la cerradura de contacto e introdúzcala al máximo.

2. Mantenga pisado hasta el fondo el pedal de embrague¹. (En automóviles con caja de cambios automática, pise el pedal de freno.)
3. Pulse el botón **START/STOP ENGINE** y suéltelo.

Al arrancar el vehículo, el motor de arranque gira hasta que el motor se pone en marcha o hasta que se dispara la protección contra el recalentamiento.

! IMPORTANTE

Si el motor no arranca tras 3 intentos, espere 3 minutos antes de realizar un nuevo intento. La capacidad de arranque aumenta al permitir la recuperación de la batería de arranque.

! PRECAUCIÓN

No saque nunca el mando a distancia del contacto de encendido tras arrancar el motor o durante el remolcaje del automóvil.

! PRECAUCIÓN

Saque siempre la llave a distancia del contacto de encendido al salir del vehículo, asegurándose de que la posición de llave sea **0**, en particular si hay un niño dentro del automóvil. Para información sobre el procedimiento, véase Posiciones de la llave (p. 80).

i NOTA

En caso de arranque en frío, el régimen de ralentí puede ser muy superior al habitual en determinados tipos de motor. Con ello se pretende calentar lo más rápidamente posible el sistema de depuración de gases a la temperatura operacional normal, lo que reduce al mínimo las emisiones de escape y el impacto ambiental.

Arranque sin llave (Keyless drive)*

Siga los pasos 2 y 3 para arrancar el motor sin llave (p. 177).

i NOTA

Para que arranque el motor, es imprescindible que una de las llaves con la función de arranque y bloqueo sin llave esté en el habitáculo o en el maletero.

¹ Si el automóvil está en movimiento, basta con pulsar el botón **START/STOP ENGINE** para arrancar el motor.

⚠ PRECAUCIÓN

Nunca saque la llave a distancia del vehículo durante la conducción o el remolcado.

Información relacionada

- Desconexión del motor (p. 291)

Desconexión del motor

El motor se desconecta con ayuda del botón **START/STOP ENGINE**.

Para parar el motor:

- Pulse **START/STOP ENGINE**. El motor se para.

Si el selector de marchas no está en posición **P** o está rodando el vehículo:

- Pulse 2 veces **START/STOP ENGINE** o mantenga el botón apretado hasta que el motor se detenga.

Información relacionada

- Posiciones de la llave (p. 80)

Bloqueo volante

El bloqueo del volante dificulta la maniobra, por ejemplo, en caso de robo del vehículo. Al bloquearse o desbloquearse el volante se oirá un ruido mecánico.

Función

- El bloqueo del volante se activa cuando se abre la puerta del conductor después de haber apagado el motor.
- El bloqueo de volante se desactiva al introducir la llave en el contacto de encendido² y pulsar el botón **START/STOP ENGINE**.

Información relacionada

- Arranque del motor (p. 290)
- Posiciones de la llave (p. 80)
- Volante (p. 87)

² En los vehículos con el sistema de arranque y bloqueo sin llave, es suficiente con tener la llave dentro del habitáculo.

Arranque a distancia del motor (ERS)*

El arranque a distancia (ERS – Engine Remote Start) permite poner en marcha el motor a distancia para calentar o refrigerar el habitáculo antes de iniciar la marcha. El arranque a distancia se activa mediante la llave o a través de Volvo On Call*.

El climatizador se activa con ajustes automáticos. Un motor arrancado a distancia permanece activo un máximo de 15 minutos, tras lo que se apaga. Después de 2 activaciones del arranque a distancia, el motor debe arrancarse de manera habitual para poder utilizar de nuevo el arranque a distancia.

El arranque a distancia del motor solo puede instalarse en vehículos con caja de cambios automática y provistos de un interruptor de capó³.

i NOTA

La duración de la pila del mando a distancia depende de la función de arranque a distancia. Si el arranque a distancia se utiliza con frecuencia, la pila deberá cambiarse 1 vez por año, véase Mando a distancia - cambio de pilas (p. 176).

i NOTA

Respete el reglamento y las normas de ámbito local y nacional sobre el funcionamiento del motor a ralentí. Respete también el reglamento y las normas locales y nacionales sobre el nivel de ruido cuando el motor está en marcha.

⚠ PRECAUCIÓN

Para arrancar el automóvil remotamente deberán cumplirse los criterios siguientes:

- El vehículo deberá estar bajo vigilancia.
- No debe haber ninguna persona o animal dentro ni alrededor del automóvil.
- El vehículo no puede hallarse en un espacio cerrado y sin ventilación. Los gases de escape pueden dañar gravemente a personas y animales.

Información relacionada

- Arranque a distancia del motor (ERS) - control (p. 292)
- Arranque a distancia del motor (ERS) - símbolos y mensajes (p. 294)

Arranque a distancia del motor (ERS) - control

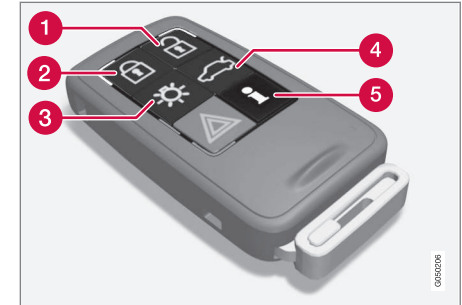

Botones de la llave para arranque a distancia.

- 1** Apertura
- 2** Bloqueo
- 3** Alumbrado de seguridad
- 4** Apertura del maletero
- 5** Información⁴

Arranque remoto del motor

Para poder activar el arranque a distancia del motor, el automóvil debe estar cerrado y con el capó bajado.

³ Se instala en el XC60, en automóviles con alarma y en la mayoría de los modelos con motores de 4 cilindros o si se selecciona ERS en una renovación.

⁴ Sólo en la llave con PCC, véase Mando a distancia con PCC* - funciones exclusivas (p. 172).

Proceda de la siguiente manera:

1. Pulse brevemente el botón (2) de la llave.
2. A continuación, mantenga pulsado como mínimo 2 segundos el botón (3).

Si se reúnen las condiciones de arranque a distancia, tendrá lugar lo siguiente:

1. Todos los intermitentes parpadean rápidamente unas cuantas veces.
2. El motor arranca.
3. El arranque del motor se confirma a continuación encendiéndose todos los intermitentes con luz fija durante 3 segundos.

NOTA

Tras el arranque remoto, el vehículo continúa cerrado pero con el sensor de movimiento desconectado*.

Con llave PCC⁵

 La indicación luminosa de la luz de aproximación⁶ parpadeará unas cuantas veces al pulsar el botón y se encenderá después con luz fija si se cumplen todos los criterios del arranque a distancia. Esto no significa, sin embargo, que el arranque a distancia haya puesto en marcha el motor.

Para comprobar si el arranque a distancia ha puesto en marcha el motor, el usuario puede pulsar el botón (5). Si el motor ha arrancado, se mostrará una indicación luminosa en los botones (2) y (3).

Funciones activas

Al arrancar el motor a distancia se activarán las funciones siguientes:

- Sistema de climatización
- Sistema de audio/vídeo
- Duración luz aproximac.

Funciones desactivadas

Al arrancar el motor a distancia se desactivarán las funciones siguientes:

- Faros
- Luces de posición
- Alumbrado de matrícula
- Limpiaparabrisas.

Se interrumpe el arranque a distancia

Los siguientes pasos apagarán el motor si este se ha puesto en marcha con el arranque a distancia:

- Pulse el botón (1), (2) o (4) del mando a distancia
- Desbloqueo del vehículo

- Apertura de una puerta
- Presión sobre el pedal del acelerador o del freno
- El selector de marchas se saca de la posición **P**
- El tiempo de activación del arranque a distancia supera los 15 minutos.

Al apagarse un motor arrancado a distancia, todos los intermitentes de dirección se encenderán con luz fija durante 3 segundos.

Información relacionada

- Arranque a distancia del motor (ERS)* (p. 292)
- Arranque a distancia del motor (ERS) - símbolos y mensajes (p. 294)

⁵ Para más información sobre la llave con PCC, véase Mando a distancia con PCC* - funciones exclusivas (p. 172).

⁶ Para más información sobre la luz de aproximación, véase Mando a distancia - funciones (p. 170) y Duración luz aproximac. (p. 101).

Arranque a distancia del motor (ERS) - símbolos y mensajes

En situaciones en las que la función ERS no se activa o se interrumpe, el cuadro de instrumentos muestra un símbolo que se combina con un mensaje informativo.

Función ERS ausente

Mensaje	Significado
Arranque remoto inhabilitado Demasiados intentos	El ERS no se activó al permitirse únicamente 2 activaciones seguidas del ERS.
Arranque remoto inhabilitado Nivel de combustible bajo	El ERS no se activó debido a un nivel demasiado bajo de combustible.
Arranque remoto inhabilitado La palanca no está en P	El ERS no se activó por no encontrarse el selector de marchas en la posición P .
Arranque remoto inhabilitado Conductor en el vehículo	El ERS no se activó por la presencia de una persona en el habitáculo.

Mensaje	Significado
Arranque remoto inhabilitado Batería baja	El ERS no se activó debido a un bajo nivel de batería. Cargue la batería arrancando en motor.
Arranque remoto inhabilitado Aviso del motor	El ERS no se activó por un mensaje de advertencia originado en el motor Póngase en contacto con un taller ^A .
Arranque remoto inhabilitado Nivel refrigerante bajo	El ERS no se activó debido a un mensaje de error del sistema de refrigeración, véase Refrigerante - nivel (p. 394).
Arranque remoto inhabilitado Puerta abierta	El ERS no se activó por no estar cerrada una puerta/el portón trasero.
Arranque remoto inhabilitado Capó abierto	El ERS no se activó por no estar cerrado el capó.

Mensaje	Significado
Arranque remoto inhabilitado Vehículo no bloqueado	El ERS no se activó al no estar bloqueado el automóvil.
Arranque remoto inhabilitado Llave en el vehículo	El ERS no se activó por no estar la llave dentro del automóvil.

^A Recomendamos los servicios de un taller autorizado Volvo.

Interrupción de la función ERS

Mensaje	Significado
Arranque remoto apagado La palanca no está en P	El ERS se interrumpió por no encontrarse el selector de marchas en la posición P .
Arranque remoto apagado Conductor en el vehículo	El ERS se interrumpió por la presencia de una persona en el habitáculo.
Arranque remoto apagado Aviso del motor	El ERS se interrumpió por un mensaje de error originado en el motor. Póngase en contacto con un taller ^A .

Mensaje	Significado
Arranque remoto inhabilitado Nivel refrigerante bajo	El ERS se interrumpió por un mensaje de error originado en el sistema de refrigeración.
Arranque remoto desactivado. Capó abierto	El ERS no se activó por estar abierto el capó.
Arranque remoto apagado Batería baja	El ERS se ha cancelado por ser demasiado baja la tensión de la batería.
Arranque remoto apagado Nivel de combustible bajo	El ERS se ha cancelado por ser demasiado bajo el nivel de combustible.

^A Recomendamos los servicios de un taller autorizado Volvo.

Información relacionada

- Arranque a distancia del motor (ERS)* (p. 292)
- Arranque a distancia del motor (ERS) - control (p. 292)

Arranque con pinzas

Si se descarga la batería de arranque (p. 407), el automóvil puede arrancarse con la ayuda de otra batería.

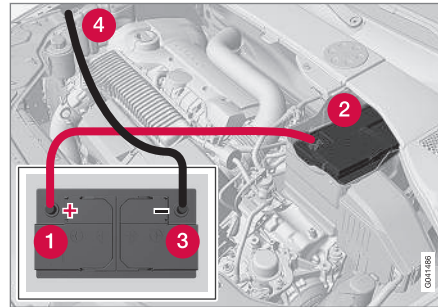

Al arrancar con pinzas, recomendamos el siguiente procedimiento para evitar cortocircuitos y otros daños:

1. Ponga el sistema eléctrico del automóvil en la posición **0**, véase Posiciones de la llave - funciones a distintos niveles (p. 81).
2. Compruebe que la batería de ayuda tenga una tensión de 12 V.
3. Si la batería de refuerzo está montada en otro vehículo, cierre el motor del otro vehículo y asegúrese de que los dos automóviles no se tocan.

4. Fije una de las pinzas del cable puente rojo en el borne positivo de la batería de refuerzo (1).

! IMPORTANTE

Conecte el cable puente con cuidado para evitar cortocircuitos con otros componentes del compartimento del motor.

5. Abra las grapas de la tapa de cubierta delantera de la batería y suelte la tapa, véase Batería de arranque - cambio (p. 410).
6. Coloque la otra pinza del cable de arranque rojo en el polo positivo del automóvil (2).
7. Fije una de las pinzas del cable puente negro en el borne negativo de la batería de refuerzo (3).
8. Coloque la otra pinza en un punto de tierra, por ejemplo, en la parte superior de la fijación del motor derecha (en la cabeza exterior del tornillo) (4).
9. Compruebe que las pinzas de los cables puente están debidamente fijadas para que no se formen chispas durante el intento de arranque.
10. Ponga en marcha el motor del "coche de ayuda" y haga funcionar el motor durante algún minuto a un régimen ligeramente superior al ralentí, 1500 rpm.



- ◀◀ 11. Arranque el motor del automóvil con la batería descargada.

! IMPORTANTE

No toque las conexiones entre el cable y el vehículo durante el intento de arranque. Hay riesgo de formación de chispas.

12. Retire los cables puente en orden inverso: primero el negro y después el rojo.
- > Asegúrese de que ninguna de las pinzas del cable de arranque negro entre en contacto con el polo positivo de la batería o con la pinza conectada del cable de arranque rojo.

! PRECAUCIÓN

- Las baterías de arranque pueden desprender gas oxhídrico, que es un gas muy explosivo. Es suficiente con una chispa, que puede generarse si se conectan de forma incorrecta un cable puente, para que la batería explote.
- No conecte los cables de arranque a ningún componente del sistema de combustible ni a una pieza móvil. Tenga cuidado con las piezas calientes del motor.
- La batería de arranque contiene además ácido sulfúrico que puede causar graves lesiones por corrosión.
- Si el ácido entra en contacto con los ojos, la piel o la ropa, lávese con agua en abundancia. Si el ácido le salpica en los ojos, solicite inmediatamente atención médica.
- No fume nunca cerca de la batería.

Información relacionada

- Arranque del motor (p. 290)

Cajas de cambio

Hay dos tipos principales de cajas de cambios. Caja de cambios manual y automática.

- Caja de cambios manual (p. 297)
- Caja de cambios automática Geartronic (p. 298)

! IMPORTANTE

Con el fin de impedir daños en alguno de los componentes del sistema de propulsión, se controla la temperatura de funcionamiento de la caja de cambios. Si hay riesgo de recalentamiento, se encenderá un símbolo de advertencia en el cuadro de instrumentos y aparecerá un mensaje. Siga las recomendaciones correspondientes.

Información relacionada

- Caja de cambios automática - Geartronic* (p. 298)

Caja de cambios manual

La función de la caja de cambio es cambiar de marcha en función de la velocidad y la necesidad de potencia.



Patrón de cambio de marcha.

La caja de cambios es de 6 marchas, el patrón de cambios está estampado en la palanca de cambios.

- Pise el pedal de embrague a fondo cada vez que realice un cambio de marcha.
- Retire el pie del pedal del embrague cuando no efectúe cambios.

PRECAUCIÓN

Emplee siempre el freno de estacionamiento al aparcar sobre un firme en pendiente - introducir una marcha no es suficiente para sujetar el vehículo en todas las situaciones.

Inhibidor de marcha atrás

El inhibidor de marcha atrás dificulta la posibilidad de introducir por error la marcha atrás al circular de manera normal hacia adelante.

- Siga el patrón de cambio grabado en la palanca de cambios, partiendo de punto muerto **N** antes de situarla en la posición **R**.
- Introduzca la marcha atrás sólo cuando el automóvil esté detenido.

Información relacionada

- Cajas de cambio (p. 296)
- Aceite de la transmisión - calidad y volumen (p. 451)

Indicador de cambio de marcha*

El indicador de cambios de marcha avisa al cliente cuando conviene introducir otra marcha.

Un aspecto importante para conducir de forma ecológica, es utilizar la marcha correcta y cambiar de marcha en el momento oportuno.

Algunos modelos están provistos de un indicador (GSI (Gear Shift Indicator)) que señala el momento más apropiado para cambiar de marcha y obtener el consumo de combustible más bajo posible.

Sin embargo, considerando características como las prestaciones y la marcha sin vibraciones, puede ser adecuado cambiar de marcha a un régimen más elevado. La cifra enmarcada indica la marcha en cuestión.

Caja de cambios manual



Indicador de cambio de marcha para caja de cambios manual. Sólo se enciende un marcador por vez. En condiciones normales, sólo se enciende el del centro.

Cuando se recomienda cambiar a una marcha más larga, se enciende la señal junto a "+", cuando se recomienda hacerlo a una más corta, se enciende la señal junto a "-" (de color rojo en la imagen).

« Caja de cambios automática



Cuatro de instrumentos "Digital" con indicador de cambio de marcha.

La cifra enmarcada indica la marcha en cuestión.



Con el cuadro de instrumentos "Analogico" las posiciones de cambio y las flechas indicadoras se muestran en el centro.

Información relacionada

- Caja de cambios manual (p. 297)
- Caja de cambios automática - Geartronic* (p. 298)

Caja de cambios automática - Geartronic*

La caja de cambios Geartronic tiene dos modos de cambio de marchas, automático y manual.



D: Cambios de marcha automáticos. **+/-:** Cambios de marcha manuales. **S:** Modo Sport*.

El cuadro de instrumentos (p. 64) muestra la posición del selector de marchas con los siguientes signos: **P, R, N, D, S*, 1, 2, 3**, etc.

Posiciones de cambio

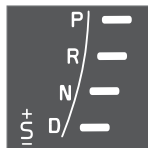

Las marchas de la caja de cambios automática se indican a la derecha en el cuadro de instrumentos (sólo se enciende un indicador por vez, el de la posición correspondiente del selector de marchas)

El símbolo "**S**" del modo Sport es de color NARANJA en posición activa.

Posición de estacionamiento - P

Seleccione posición **P** para arrancar el motor o cuando el automóvil está estacionado.

Para poder sacar el selector de marchas de la posición **P**, debe pisarse el pedal de freno y situarse la llave en la posición **II**. Véase Posiciones de la llave - funciones a distintos niveles (p. 81).

En la posición **P**, la caja de cambios queda bloqueada mecánicamente. Aplique también el freno de estacionamiento (p. 318) cuando aparc el vehículo.

i NOTA

El selector de marchas debe situarse en la posición **P** para poder bloquear y activar la alarma del vehículo.

! IMPORTANTE

El vehículo debe estar parado al seleccionar **P**.

⚠ PRECAUCIÓN

Emplee siempre el freno de estacionamiento al aparcar sobre un firme en pendiente - la posición **P** de la caja de cambios automática no es suficiente para sujetar el vehículo en todas las situaciones.

Posición de marcha atrás - R

Para seleccionar la posición **R**, el automóvil debe estar parado.

Punto muerto - N

No hay ninguna marcha introducida y el motor puede arrancarse. Accione el freno de estacionamiento si el automóvil está parado con el selector de marchas en la posición **N**.

Para poder desplazar el selector de marchas de **N** a otra posición de cambio, el pedal de frenos debe estar pisado y la llave en la posición **II**. Véase Posiciones de la llave - funciones a distintos niveles (p. 81).

Posición de conducción - D

D es la posición de conducción normal. El paso a marchas superiores e inferiores se produce de forma automática en función de la aceleración y la velocidad. Para desplazar la palanca a la posición **D** desde la posición **R**, el automóvil debe estar parado.

Geartronic - Posiciones de cambio manuales (+S-)

Con la caja de cambios automática Geartronic, el conductor también puede cambiar de marcha manualmente. El motor frena el automóvil cuando se suelta el pedal del acelerador.



Para pasar al modo de cambio manual, la palanca debe desplazarse de la posición **D** a la posición final junto a "+S-". El símbolo "+S-"

del cuadro de instrumentos cambia de color BLANCO a NARANJA y en un cuadro se muestran las cifras **1, 2, 3**, etc. según la marcha introducida en ese momento.

- Desplace la palanca hacia "+" (signo positivo) para pasar a la siguiente marcha superior y suelte la palanca, que vuelve a su posición neutra entre + y -.
- o
- Apriete la palanca hacia "-" (signo negativo) para cambiar a la siguiente marcha inferior y suelte la palanca.

El modo de cambio manual "+S-" puede seleccionarse en cualquier momento durante la marcha.

Para evitar tirones y que se cale el motor, Geartronic baja automáticamente la marcha, si el conductor deja que la velocidad quede por debajo de lo adecuado para la marcha elegida.

Para volver al modo de cambio de marcha automático:

- Desplace la palanca a **D**.

i NOTA

Si la caja de cambios tiene un programa Sport, no pasará al modo manual hasta que el selector de marchas se haya desplazado hacia adelante o hacia atrás en la posición "+S-". El signo del cuadro de instrumentos cambia entonces de **S** a indicar la marcha (**123** etc.) que está introducida.

Paletas*

Como complemento para el cambio manual con el selector de marchas, el sistema ofrece también mandos situados en el volante, denominados "paletas".

Para poder cambiar de marcha con las paletas del volante, éstas deben conectarse previamente. Esto se hace desplazando una de las paletas hacia el volante. El cuadro de instrumentos cambia entonces del signo "**D**" a una cifra que indica la marcha introducida.

Para cambiar de marcha:

- Desplace uno de las paletas hacia el volante y suéltela.





Las dos "paletas" del volante.

- 1** "-": Selecciona la siguiente marcha inferior.
- 2** "+": Selecciona la siguiente marcha superior.

El sistema cambia de marcha cada vez que se desplaza la paleta, a condición de que el régimen del motor se ajuste al intervalo permitido.

Después de cada cambio de marcha, el cuadro de instrumentos cambia de cifra para mostrar la marcha introducida.

i NOTA

Desconexión automática

Si no se utilizan las paletas del volante, estás se desconectan después de unos momentos. Esto se indica cambiando el signo en el cuadro de instrumentos, de la cifra de la marcha introducida a la letra "D".

La excepción es el freno motor. Las paletas continúan activadas mientras el motor frena el vehículo.

Desactivación manual

Las paletas del volante pueden desactivarse también manualmente:

- Tire de las dos paletas hacia el volante y mántengalas hasta que el cuadro de instrumentos cambie la cifra que indica la marcha engranada por la letra "D".

Las paletas puede utilizarse además con el selector de marchas en el modo Sport*. En este modo, las paletas están constantemente conectadas y no se desconectan.

Geartronic - Modo Sport* (S)⁷



El programa Sport dota al automóvil de un comportamiento más deportivo y permite revolucionar más el motor en las marchas. Al mismo tiempo, el vehículo responde con mayor rapidez al pisar el acelerador. En caso de conducción activa, se da prioridad a marchas más bajas, lo que significa que el paso a la marcha superior se retrasa.

Para activar el modo Sport:

- Desplace la palanca de la posición **D** a la posición final junto a "**+S-**". El signo del cuadro de instrumentos cambia de **D** a **S**.

El modo Sport puede seleccionarse en cualquier momento durante la marcha.

Geartronic - Modo de invierno

Puede ser más fácil iniciar la marcha en una calzada resbaladiza si se introduce manualmente la 3a.

1. Pise el pedal de freno y desplace la palanca de cambios de la posición **D** a la posición final junto a "**+S-**". El signo de la pantalla del

⁷ Sólo con algunos motores.

tablero de instrumentos cambia de **D** a la cifra 1⁸.

2. Seleccione la 3a desplazando la palanca hacia "+" (signo positivo) 2 veces. El signo de la pantalla cambia de **1** a **3**.
3. Suelte el freno y acelere con cuidado.

Con el "modo invierno" de la caja de cambios, el automóvil se pone en movimiento a un régimen inferior y transmitiendo menos potencia a las ruedas motrices.

Kickdown

Cuando se pisa a fondo el acelerador (más allá de la posición normal de aceleración máxima) la caja de cambios pasa automáticamente a una marcha más corta, lo cual se denomina retrogradación (kick-down).

Si se suelta el acelerador desde la posición de retrogradación, la caja de cambios pasa automáticamente a una marcha más larga.

La función "kick-down" se utiliza cuando es necesario disponer de una aceleración máxima, por ejemplo, al adelantar.

Función de seguridad

Para impedir la sobreaceleración del motor, el programa de control de la caja de cambios está provisto de una protección contra la bajada de marchas, que bloquea la función "kick-down".

Geartronic no permite cambios a marchas más cortas o retrogradaciones ("kick-down") que ocasionen que el motor gire a revoluciones tan elevadas que pueda sufrir daños. Así pues, si el conductor trata de bajar a una marcha más corta cuando el régimen de giro es muy alto, no ocurrirá nada y seguirá introducida la marcha inicial.

Si se utiliza el "kickdown", el automóvil puede bajar de marcha uno o varios pasos en función del régimen de revoluciones del motor. El automóvil pasa a una marcha superior cuando se excede el régimen de revoluciones máximo para impedir daños del motor.

Remolque

Si es necesario remolcar el automóvil, encontrará información importante en el apartado Remolque (p. 341).

Información relacionada

- Aceite de la transmisión - calidad y volumen (p. 451)
- Cajas de cambio (p. 296)

Inhibidor del selector de marchas

Hay dos tipos de inhibidor del selector de marchas, uno mecánico y otro automático.

Inhibidor del selector de marchas

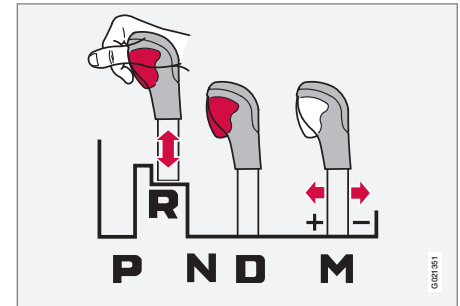

M: Cambio manual⁹ - "+/-"- o "modo Sport".

La palanca puede desplazarse libremente hacia adelante o hacia atrás entre **N** y **D**. Las demás posiciones tienen un bloqueo que se controla con el botón de bloqueo del selector de marchas.

Si se pulsa el botón de bloqueo, la palanca puede desplazarse hacia adelante y hacia atrás entre **P**, **R**, **N** y **D**.

⁸ Si el automóvil está provisto de modo Sport*, se muestra primero "S".

⁹ La figura es esquemática.

« Bloqueo automático del selector de marchas

La caja de cambios automática dispone de sistemas de seguridad especiales:

Posición de estacionamiento (P)

Automóvil parado con el motor en marcha:

- Mantenga el pie en el pedal de freno al desplazar el selector a otra posición.

Bloqueo de cambios eléctrico - Shiftlock Posición de estacionamiento (P)

Para poder desplazar el selector de marchas de **P** a otras posiciones de cambio, el pedal de frenos debe estar pisado y la llave (p. 81) en la posición **II**.

Bloqueo de cambios - Punto muerto (N)

Si el selector de marchas está en la posición **N** y el automóvil ha estado parado durante por lo menos 3 segundos (esté o no esté en marcha el motor), el selector de cambios queda bloqueado.

Para poder desplazar el selector de marchas de **N** a otra posición de cambio, el pedal de frenos debe estar pisado y la llave (p. 81) en la posición **II**.

Desconectar el bloqueo automático del selector de marchas



Si el automóvil no está en condiciones para conducirse, por ejemplo, si la batería de arranque está descargada, el selector de marchas debe sacarse de la posición **P**, para poder mover el vehículo.

- 1 Levante la alfombrilla de goma en el compartimento detrás de la consola central y busque un orificio¹⁰ para la llave extraíble (p. 174) en el fondo del compartimento.
- 2 Localice un botón en el agujero con la llave, pulse el botón con la llave y manténgalo pulsado.
- 3 Saque el selector de marchas de la posición **P** y extraiga la llave.
4. Vuelva a colocar la alfombrilla de goma.

Información relacionada

- Caja de cambios automática - Geartronic* (p. 298)

¹⁰ Puede haber 2 agujeros, uno para la llave y otro para fijar la alfombrilla de goma.

Ayuda de arranque en pendiente (HSA)*¹¹

El freno de servicio puede soltarse para iniciar la marcha o dar marcha atrás en una pendiente. La función HSA (Hill Start Assist) impide que el automóvil se ponga en movimiento.

Con esta función, el sistema de freno continúa activado durante unos segundos mientras el pie se desplaza del pedal de freno al pedal de acelerador.

La potencia temporal de frenado desaparece después de unos segundos o cuando el conductor pisa el acelerador.

Información relacionada

- Arranque del motor (p. 290)

Tracción integral - AWD*

Con el sistema de tracción integral se obtiene una adhesión óptima a la calzada.

La tracción integral está siempre conectada

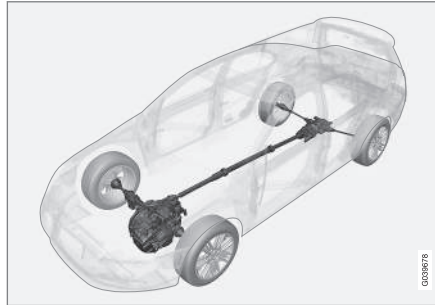

Con la tracción integral (All Wheel Drive), el vehículo avanza impulsado por las cuatro ruedas.

La potencia se distribuye de manera automática entre las ruedas delanteras y las ruedas traseras. El sistema de embrague de regulación electrónica distribuye la potencia a las ruedas que poseen el mejor agarre en la calzada. De este modo se obtiene la mejor adherencia posible y se evita el patinamiento de las ruedas. Al conducir de manera normal, la mayor parte de la fuerza se distribuye a las ruedas delanteras.

La tracción integral aumenta la seguridad de conducción en lluvia, nieve y escarcha.

Información relacionada

- Hill Descent Control (HDC)* (p. 304)

¹¹ Depende de la combinación de motor y caja de cambios. El sistema HSA es incompatible con algunas combinaciones.

Hill Descent Control (HDC)*12

La función HDC puede compararse con un freno motor automático. Cuando se suelta el pedal del acelerador al bajar por pendientes, la velocidad del vehículo se ralentiza normalmente porque el motor trata de reducir el régimen de giro en ralentí, lo que se denomina freno motor. Cuanto más empinada sea la calzada y cuanto más carga lleve el automóvil, mayor es la velocidad del vehículo pese al freno motor. El sistema HDC lo compensa de forma automática aplicando el freno con más fuerza.

Generalidades sobre el sistema HDC

La función HDC permite aumentar o reducir la velocidad en pendientes empinadas, con el pie puesto únicamente sobre el pedal del acelerador y sin utilizar el freno de servicio. La sensibilidad del pedal del acelerador se hace más o menos exacta, reduciéndose los límites de regulación del régimen de motor con el pedal. El sistema de frenos frena el automóvil de forma automática y proporciona una velocidad baja y uniforme, con lo cual el conductor puede concentrarse totalmente en las maniobras de dirección.

La función HDC es de especial ayuda en pendientes empinadas con superficies desiguales y secciones resbaladizas. Por ejemplo, al botar un barco en un remolque desde una rampa.

⚠ PRECAUCIÓN

HDC no funciona en todas las situaciones. Ha sido concebido únicamente como un recurso complementario.

El conductor es siempre el responsable en última instancia de operar el vehículo de un modo seguro.

Función

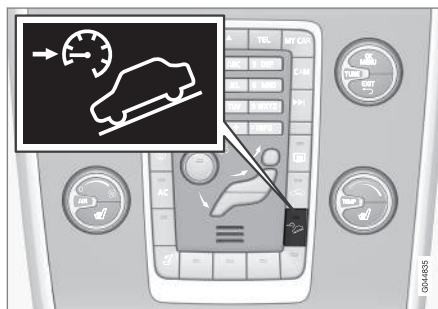

Conexión y desconexión del HDC

El sistema HDC se activa o se desconecta con el interruptor de la consola central. La luz de la consola central se enciende cuando se activa la función.

⚠ Cuando actúa el sistema HDC, se enciende el símbolo del cuadro de instrumentos se muestra un mensaje **Control de descenso de pendientes ACTIVADO**.

Con caja de cambios manual, la función solo funciona con la primera y la marcha atrás.

Con caja de cambios automática, debe estar seleccionado **1** en el modo manual (+S-) o la posición **R**. Se muestra con la cifra **1** o **R** en el cuadro de instrumentos, véase Caja de cambios automática - Geartronic* (p. 298).

i NOTA

HDC no puede activarse en una caja de cambios automática con el selector de marchas en la posición **D**.

Manejo

La función HDC permite que el vehículo se desplace a un máximo de 10 km/h (6 mph) marcha adelante con el freno motor y de 7 km/h (4 mph) marcha atrás. Sin embargo, con el pedal del acelerador puede seleccionarse otra velocidad dentro del intervalo de velocidades de la marcha. Cuando se suelta el acelerador, el vehículo vuelve a frenarse rápidamente a 10 o 7 km/h (6 o 4 mph), con independencia de la inclinación de la pendiente y sin necesidad de utilizar el freno de servicio.

¹² Solo es posible en el S60 Cross Country con AWD.

Cuando la función actúa, se encienden automáticamente las luces de freno. El conductor puede frenar o detener el vehículo en cualquier momento utilizando el freno de servicio.

El HDC se desconecta:

- con el botón de conexión y desconexión de la consola central
- si se elige una marcha que no sea **1** o **R** en una caja de cambios manual
- si se elige una marcha que no sea **1** o **R** en el modo manual de una caja de cambios automática.

La función puede desconectarse en cualquier momento. Si se desconecta en una pendiente empinada, el efecto de frenado no desaparecerá directamente sino poco a poco.

i NOTA

Si está activada la función HDC, puede experimentarse en ocasiones un retraso entre el uso del acelerador y la respuesta del motor.

Información relacionada

- Tracción integral - AWD* (p. 303)
- Caja de cambios automática - Geartronic* (p. 298)
- Caja de cambios manual (p. 297)

Start/Stop*

Algunas combinaciones de motor y caja de cambio están provistas de la función Start/Stop, que entra en funcionamiento, por ejemplo, en un atasco o en un semáforo. El motor se apaga temporalmente y arranca de nuevo de forma automática al reiniciarse la marcha.

La preocupación por el medio ambiente es uno de los valores esenciales de Volvo Car Corporation que guían todas nuestras actividades. Este enfoque ha llevado al diseño de varios sistemas de ahorro energético, por ejemplo la función Start/Stop, con el propósito de reducir el consumo de combustible, lo que contribuye a su vez a una disminución de las emisiones de gases de escape.

Generalidades sobre el Start/Stop



El motor se apaga. El ambiente es más limpio y silencioso.

Con la función Start/Stop, el conductor tiene la posibilidad de aplicar una técnica de conducción más ecológica dejando que el motor se "apague automáticamente" cuando resulta oportuno.

En el sistema de menús MY CAR bajo el título **DRIVE** encontrará información sobre el sistema Start/Stop de Volvo y sobre las técnicas recomendadas para la conducción ecológica.

Caja de cambios manual o automática

Tenga en cuenta que existen diferencias en la función Start/Stop dependiendo de si la caja de cambios es manual o automática.

Información relacionada

- Start/Stop* - funcionamiento y uso (p. 306)
- Arranque del motor (p. 290)
- Start/Stop* - el motor no arranca automáticamente (p. 309)
- Start/Stop* - el motor arranca automáticamente (p. 308)
- Start/Stop* - el motor no se para (p. 307)
- Start/Stop* - parada fortuita del motor, caja de cambios manual (p. 310)
- Start/Stop* - símbolos y mensajes (p. 311)
- Pila - Start/Stop (p. 412)

Start/Stop* - funcionamiento y uso

La función Start/Stop se activa automáticamente al arrancar el motor con la llave.



La función Start/Stop se activa automáticamente al arrancar el motor con la llave. El sistema avisa al conductor encendiendo el símbolo de la función en el cuadro de instrumento y encendiendo la luz del botón de conexión y desconexión.



Cuando el motor está apagado,

todos los sistemas ordinarios del automóvil como la iluminación, la radio, etc. siguen funcionando de forma normal, salvo que en algunos casos puede disminuirse la funcionalidad de determinados equipos, por ejemplo, la velocidad de ventilación del climatizador o el volumen del equipo de sonido cuando es extremadamente alto.

Parada automática del motor

Para que el motor se apague automáticamente, deben cumplirse las siguientes condiciones:

Condiciones	M/A A
Desembrague, coloque la palanca de cambios en punto muerto y suelte el embrague. El motor se apagará automáticamente.	M
Pare el vehículo con el freno de marcha y mantenga luego el pie sobre el pedal. El motor se detendrá automáticamente.	A

A M = Caja de cambios manual, A = Caja de cambios automática.



Si está activada la función ECO, el motor puede apagarse automáticamente antes de detenerse el vehículo.

En algunas variantes de motor, el motor puede apagarse automáticamente antes de que el vehículo se pare independientemente de si está activada o no la función ECO.



Si el motor se detiene automáticamente, se encenderá en el cuadro de instrumentos el símbolo de la función Start/Stop.

Arranque automático del motor

Condiciones	M/A A
Con la palanca de cambios en punto muerto: <ol style="list-style-type: none"> 1. Pise el pedal del embrague o del acelerador - el motor arrancará. 2. Introduzca la marcha adecuada y acelere. 	M
Suelte el pedal del freno. El motor arrancará automáticamente, pudiendo continuar el trayecto.	A
Mantenga presionado el freno de servicio con el pie y pise el pedal del acelerador - el motor arrancará automáticamente.	A
En una pendiente descendente existe también la posibilidad siguiente: <p>Suelte el freno de marcha y deje que el vehículo comience a rodar. El motor arrancará automáticamente cuando la velocidad supere un ritmo normal de paseo.</p>	M + A

A M = Caja de cambios manual, A = Caja de cambios automática.

Desconectar la función Start/Stop



En algunas situaciones puede ser útil desconectar temporalmente la función automática Start/Stop. Esto se hace pulsando este botón.



Cuando la función se desactiva se apagan los símbolos Start/Stop en el cuadro de instrumentos y la luz del botón para activar y desactivar la función.

La función Start/Stop sigue desconectada hasta que vuelva a conectarse con el botón o al volver a arrancar el motor con la llave.

Información relacionada

- Start/Stop* (p. 305)
- Arranque del motor (p. 290)
- Start/Stop* - el motor no arranca automáticamente (p. 309)
- Start/Stop* - el motor arranca automáticamente (p. 308)
- Start/Stop* - el motor no se para (p. 307)
- Start/Stop* - parada fortuita del motor, caja de cambios manual (p. 310)
- Start/Stop* - símbolos y mensajes (p. 311)
- Pila - Start/Stop (p. 412)

Start/Stop* - el motor no se para

Aunque esté conectada la función Start/Stop, el motor no se para siempre de forma automática.

El motor no se para en modo automático si:

Condiciones	M/A ^A
el vehículo no haya alcanzado primeros 10 km/h (6 mph) tras el arranque de llave o la última parada automática.	M + A
el conductor desabrocha el cinturón de seguridad.	M + A
la capacidad de la batería de arranque está por debajo del nivel mínimo permitido.	M + A
el motor no alcanza la temperatura de funcionamiento normal.	M + A
la temperatura ambiente está cerca del punto de congelación o es superior a unos 30°C.	M + A
se activa la calefacción eléctrica del parabrisas.	M + A
el ambiente del habitáculo no se ajusta a los valores preseleccionados. Se indica por que el ventilador gira a gran velocidad.	M + A

Condiciones	M/A ^A
el vehículo da marcha atrás.	M + A
la temperatura de la batería de arranque está por debajo del punto de congelación o es demasiado alta.	M + A
el conductor gira el volante con movimientos bruscos.	M + A
el filtro de partículas del sistema de escape está lleno. La función Start/Stop temporalmente desconectada no se vuelve a activar hasta realizarse un ciclo de limpieza automático (véase Filtro de partículas diésel (DPF) (p. 330)).	M + A
la calzada tiene mucha pendiente.	M + A
se ha conectado un remolque al sistema eléctrico del automóvil.	M + A
se abre el capó ^B .	M + A
la temperatura de funcionamiento de la caja de cambios no es normal.	A





Condiciones	M/A ^A
la presión atmosférica es inferior a la equivalente a una altura de 1500-2500 metros sobre el nivel del mar. La presión del aire exacta cambia según las condiciones meteorológicas.	A
se ha activado la asistencia en embotellamientos del programador de velocidad adaptativo.	A
el selector de marchas está en la posición R , S^C o "+/-".	A

A M = Caja de cambios manual, A = Caja de cambios automática.
 B Sólo con algunos motores.
 C Modo Sport.

Información relacionada

- Start/Stop* (p. 305)
- Start/Stop* - funcionamiento y uso (p. 306)
- Arranque del motor (p. 290)
- Start/Stop* - el motor no arranca automáticamente (p. 309)
- Start/Stop* - el motor arranca automáticamente (p. 308)
- Start/Stop* - parada fortuita del motor, caja de cambios manual (p. 310)
- Start/Stop* - símbolos y mensajes (p. 311)
- Pila - Start/Stop (p. 412)

Start/Stop* - el motor arranca automáticamente

Cuando el motor se ha parado automáticamente, en algunos casos éste puede volver a arrancar sin que el conductor tenga intención de seguir la marcha.

En los casos siguientes el motor arrancará automáticamente aunque el conductor no pise el pedal de embrague (caja de cambios manual) o quite el pie del pedal del freno (caja de cambios automática).

Condiciones	M/A ^A
Los cristales se empañan.	M + A
El ambiente del habitáculo difiere de los valores preseleccionados.	M + A
El consumo de corriente es temporalmente muy alto o la capacidad de la batería se reduce más allá del nivel mínimo permitido.	M + A
Se pisa varias veces el pedal de freno.	M + A
Se abre el capó ^B .	M + A
El automóvil comienza a deslizarse, o aumente un poco la velocidad si el automóvil se apaga automáticamente antes de detenerse por completo.	M + A

Condiciones	M/A ^A
El cierre del cinturón del conductor se abre con el selector de marchas en posición D o N .	A
Movimientos del volante ^B .	A
El selector de marchas se lleva de la posición D a la posición S^C , R o "+/-".	A
La puerta del conductor se abre con el selector de marchas en la posición D . Se oye un sonido y un mensaje informa que la función Start/Stop está conectada.	A

A M = Caja de cambios manual, A = Caja de cambios automática.
 B Sólo con algunos motores.
 C Modo Sport.

⚠ PRECAUCIÓN

No abra el capó tras una parada automática del motor, ya que éste puede arrancar de repente también de forma automática. Realice una desconexión normal del motor con el botón **START/STOP ENGINE** antes de desplegar el capó.

Información relacionada

- Start/Stop* (p. 305)
- Start/Stop* - funcionamiento y uso (p. 306)
- Arranque del motor (p. 290)

- Start/Stop* - el motor no arranca automáticamente (p. 309)
- Start/Stop* - el motor no se para (p. 307)
- Start/Stop* - parada fortuita del motor, caja de cambios manual (p. 310)
- Start/Stop* - símbolos y mensajes (p. 311)
- Pila - Start/Stop (p. 412)

Start/Stop* - el motor no arranca automáticamente

El motor no arranca siempre de forma automática después de haberse parado automáticamente.

En los siguientes casos, el motor no autoarranca después de haberse apagado automáticamente:

Condiciones	M/A A
Hay una marcha engranada. Un texto en la pantalla pide al conductor que ponga la palanca en punto muerto para permitir el arranque automático.	M
El conductor no lleva puesto el cinturón.	M
El conductor no tiene abrochado el cinturón, el selector de marchas está en posición P y la puerta del conductor se halla abierta - deberá realizarse un arranque normal del motor.	A

A M = Caja de cambios manual, A = Caja de cambios automática.

Información relacionada

- Start/Stop* (p. 305)
- Start/Stop* - funcionamiento y uso (p. 306)
- Arranque del motor (p. 290)

- Start/Stop* - el motor arranca automáticamente (p. 308)
- Start/Stop* - el motor no se para (p. 307)
- Start/Stop* - parada fortuita del motor, caja de cambios manual (p. 310)
- Start/Stop* - símbolos y mensajes (p. 311)
- Pila - Start/Stop (p. 412)

Start/Stop* - parada fortuita del motor, caja de cambios manual

Si la puesta en marcha no es posible y el motor se para, proceda de la siguiente manera:

1. Compruebe que el cinturón de seguridad del lado del conductor está enganchado en el cierre.
2. Vuelva a pisar el pedal del embrague. El motor arranca de forma automática.
3. En algunos casos, la palanca de cambios debe colocarse en punto muerto. El cuadro de instrumentos muestra entonces el texto **Dejar en punto muerto.**

Información relacionada

- Start/Stop* (p. 305)
- Start/Stop* - funcionamiento y uso (p. 306)
- Arranque del motor (p. 290)
- Start/Stop* - el motor no arranca automáticamente (p. 309)
- Start/Stop* - el motor arranca automáticamente (p. 308)
- Start/Stop* - el motor no se para (p. 307)
- Start/Stop* - símbolos y mensajes (p. 311)
- Pila - Start/Stop (p. 412)







Start/Stop* - símbolos y mensajes

Start/Stop - la función puede mostrar mensajes en el cuadro de instrumentos.

Mensaje

En combinación con esta luz de control, la función Start/Stop puede mostrar mensajes en el cuadro de instrumentos para algunas situaciones. Para algunos

mensajes, existe una medida recomendada que debe adoptarse. La siguiente tabla muestra algunos ejemplos.

Símbolo	Mensaje	Información/medida adecuada	M/A ^A
	Sistema Start/Stop Revisión necesaria	El sistema Start/Stop no funciona. Contacte con un taller. Recomendamos un taller autorizado Volvo.	M + A
	Autostart Motor en marcha + señal acústica	Se activa si se abre la puerta del conductor con el motor en parada automática y el selector de marchas en la posición D .	A
	Pulse el botón de arranque	El motor no arrancará automáticamente. Arranque de forma normal con el botón START/STOP ENGINE .	M + A
	Pise el pedal de embrague para arrancar	El motor está preparado para arrancar automáticamente. Espera a que pise el pedal de embrague.	M
	Pise el embrague y el freno para arrancar	El motor está preparado para arrancar automáticamente. Está a la espera de que pise el pedal de freno o el de embrague.	M
	Ponga la palanca en punto muerto para arrancar	Hay una marcha engranada. Pise el embrague y ponga la palanca en punto muerto.	M





Símbolo	Mensaje	Información/medida adecuada	M/A ^A
	Seleccione P o N para arrancar	Start/Stop se ha desactivado. Sitúe el selector de marchas en la posición N o P y realice un arranque convencional del motor con el botón START/STOP ENGINE .	A
	Pulse el botón de arranque	El motor no arrancará automáticamente. Realice un arranque convencional del motor con el botón START/STOP ENGINE y el selector de marchas en P o N .	A

A M = Caja de cambios manual, A = Caja de cambios automática.

Si un mensaje no se apaga después de efectuar la medida indicada, póngase en contacto con un taller. Recomendamos los servicios de un taller autorizado Volvo.

Información relacionada

- Start/Stop* (p. 305)
- Start/Stop* - funcionamiento y uso (p. 306)
- Arranque del motor (p. 290)
- Start/Stop* - el motor no arranca automáticamente (p. 309)
- Start/Stop* - el motor arranca automáticamente (p. 308)
- Start/Stop* - el motor no se para (p. 307)
- Start/Stop* - parada fortuita del motor, caja de cambios manual (p. 310)
- Pila - Start/Stop (p. 412)

Modo de conducción ECO*

ECO es un sistema innovador de Volvo para automóviles con caja de cambios automática que puede reducir el consumo de combustible hasta un 5 %, según la técnica de conducción del conductor. El sistema permite al conductor conducir activamente de una manera más ecológica.

Generalidades



Cuando se activa la función ECO cambia lo siguiente:

- Los puntos de cambio de la transmisión.
- El control del motor y la respuesta del pedal del acelerador.
- Función Start/Stop - el motor puede apagarse de forma automática incluso antes de que el automóvil se detenga por completo.
- La función Eco Coast se conecta - cesa el freno de motor.
- Configuración del sistema de climatización - algunos dispositivos eléctricos se desactivan o funcionan con eficacia reducida.

NOTA

Cuando se activa la función ECO, se cambian algunos parámetros de los ajustes del sistema de climatización y se reducen algunas funciones de los dispositivos eléctricos. Algunos ajustes pueden reponerse manualmente pero, para aprovechar al máximo las funciones, debe desconectarse la función ECO.

ECO - Uso

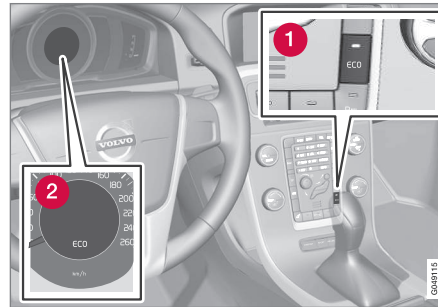

1 Conexión y desconexión de ECO

2 Símbolo ECO

Cuando se apaga el motor, la función ECO se desactiva y debe activarse nuevamente cada vez que arranca el motor. Existen excepciones para ciertos motores. Esto puede comprobarse de forma fácil, ya que tanto el símbolo **ECO** en el cuadro de instrumentos como la luz del botón

ECO para activar y desactivar se encienden cuando la función está activada.

Función ECO - Activada o Desactivada

ECO



La función ECO desactivada se indica apagándose el símbolo **ECO** en el cuadro de instrumentos y la luz del botón ECO. La función permanece desconectada hasta que vuelve a conectarse con el botón ECO.

Eco Coast - Funcionamiento

La función parcial Eco Coast supone en la práctica que el freno de motor cesa y se aprovecha la energía cinética del automóvil para avanzar tramos largos. Cuando el conductor suelta el pedal del acelerador la caja de cambios se desconecta automáticamente del motor y el régimen de giro del motor se reduce a ralentí para minimizar el consumo.

Esta función tiene como objetivo su uso en el caso de una reducción anticipada de la velocidad, por ejemplo, para desplazarse en punto muerto hacia una zona con un límite de velocidad inferior.

Eco Coast permite conducir de forma proactiva y el conductor puede utilizar la técnica "Pulse & Glide" para reducir al mínimo el uso de los frenos.



◀◀ La combinación de Eco Coast y función ECO desactivada temporalmente también pueden contribuir en conjunto a disminuir el consumo. Esto es:

- Eco Coast activado: Deslizamiento largo **sin** freno de motor = Bajo consumo

y

- Función ECO desactivada: Deslizamiento corto **con** freno de motor = Consumo mínimo.

i NOTA

Para obtener el óptimo consumo de combustible evite como regla Eco Coast combinado con deslizamientos cortos sin ayuda del motor.

Activar el Eco Coast

La función se activa cuando se suelta el acelerador y se cumplen los siguientes parámetros:

- Botón **ECO** conectado
- Selector de marchas en la posición **D**
- Velocidad en el intervalo 65-140 km/h (40-87 mph)
- La inclinación de la pendiente cuesta abajo no es superior al 6 %.

Desconectar Eco Coast

En algunas situaciones puede ser conveniente desconectar la función Eco Coast. Por ejemplo:

- en pendientes cuesta abajo muy empinadas, para poder utilizar el freno motor.
- antes de adelantar a otro vehículo, para poder hacerlo de la forma más segura posible.

Para desactivar Eco Coast y volver al freno de motor puede hacer lo siguiente:

- Pulse el botón **ECO**.
- Ponga el selector de marchas en el modo manual "**S+/-**".
- Cambie de marchas con las paletas del volante.
- Pise el pedal del acelerador o el pedal de freno.

Eco Coast - Limitaciones

La función no está disponible si:

- se conecta el control de velocidad constante
- la inclinación de la pendiente cuesta abajo es superior al 6 %
- se realizan cambios de marcha manuales con las paletas del volante*
- el motor y/o la caja de cambios no tienen una temperatura de funcionamiento normal.
- el selector de marchas se lleva de la posición **D** a la posición "**S+/-**"

- la velocidad se sale del intervalo 65-140 km/h (40-87 mph)

Más información y ajustes



En el sistema de menús del automóvil **MY CAR** encontrará más información sobre el concepto ECO - véase la sección MY CAR (p. 118).

Información relacionada

- Información general sobre el climatizador (p. 132)

Freno de servicio

El freno de servicio forma parte del sistema de frenos.

Por razones de seguridad, el vehículo está equipado con dos circuitos de freno. Si se daña un circuito de frenos, el pedal de freno ofrecerá menos resistencia y será necesario aplicar más fuerza para obtener una fuerza de frenado normal.

La presión sobre el pedal de freno se refuerza con un servofreno.

PRECAUCIÓN

El servofreno sólo funciona cuando está en marcha el motor.

Si se utiliza el freno de servicio cuando el motor está apagado, el pedal ofrecerá mayor resistencia y deberá pisarse con más fuerza para frenar el vehículo.

En vehículos dotados de la función Ayuda de arranque en pendiente (HSA)* (p. 303)*, el pedal vuelve con mayor lentitud a su posición normal si está aparcado en una pendiente o en una superficie desigual.

En terreno muy montañoso o al conducir con una carga muy pesada, los frenos pueden aliviarse frenando con el motor. El freno motor se aprove-

cha mejor si se utiliza la misma marcha tanto para bajar como para subir.

Para obtener más información general sobre condiciones de mucha carga del vehículo, véase Aceite de motor - condiciones de conducción poco favorables (p. 447).

Frenar sobre firme húmedo

Al conducir durante un tiempo prolongado bajo una lluvia intensa sin frenar, el efecto de frenado en el primer accionamiento de los frenos puede demorarse ligeramente. También puede ocurrir tras el lavado del vehículo. En ese caso será necesario pisar con más fuerza el freno. Por tanto, mantenga una mayor distancia respecto a los vehículos situados delante.

Frene firmemente tras conducir sobre firme húmedo y después de lavar el vehículo. Ello hará que los discos de freno se calienten, se sequen más rápidamente y se protejan contra la corrosión. A la hora de frenar, tenga en cuenta la situación de tráfico reinante.

Frenar sobre firme cubierto con sal

Al conducir sobre carreteras recubiertas con sal puede formarse una capa de sal en los discos y forros de freno. Ello puede alargar la distancia de frenado. Por tanto, mantenga una mayor distancia de seguridad respecto a los vehículos situados delante. Asegúrese también de lo siguiente:

- Frene de vez en cuando para eliminar las posibles capas de sal. Al frenar, asegúrese

de no poner en peligro a otros usuarios de la vía pública.

- Pisé con cuidado el pedal de freno al terminar de conducir y antes de iniciar el siguiente trayecto.

Mantenimiento

Para que el automóvil mantenga un elevado nivel en lo que se refiere a la seguridad vial, la seguridad de funcionamiento y la fiabilidad, deben seguirse los intervalos de revisión tal y como se especifican en el manual de servicio y garantía.

Los forros y los discos de freno nuevos y cambiados desarrollan su capacidad máxima de frenado después de unos cien kilómetros de rodaje. Compense la menor capacidad de frenado pisando el pedal de freno con mayor fuerza. Volvo recomienda montar exclusivamente forros de freno homologados para su vehículo Volvo.



IMPORTANTE

Revise de forma periódica el desgaste de los componentes del sistema de freno.



Póngase en contacto con un taller para obtener información sobre el modo de proceder o confíe la inspección a un taller. Recomendamos los servicios de un taller autorizado Volvo.



◀ Símbolos y mensajes

Símbolo	Significado
	Luz continua – compruebe el nivel de líquido de frenos. Si el nivel es bajo, añada más líquido y compruebe la causa de la pérdida de líquido de frenos.
	Luz continua durante 2 segundos durante el arranque del motor: control automático de funcionamiento.

PRECAUCIÓN

Si se encienden simultáneamente  y , puede haberse producido un fallo en el sistema de frenos.

Si el nivel del recipiente de líquido de frenos es normal en esta ocasión, conduzca con cuidado hasta el taller más próximo para el control del sistema de frenos. Se recomienda un taller autorizado Volvo.

Si el líquido de frenos se sitúa por debajo del nivel **MIN** del recipiente, no deberá seguir conduciendo el vehículo sin haber repostado líquido de frenos.

Debe comprobarse el motivo de la pérdida de líquido de frenos.

Información relacionada

- Freno de estacionamiento (p. 318)
- Freno de servicio - luces de freno de emergencia y las luces de emergencia automáticas (p. 317)
- Freno de servicio - asistencia de freno de emergencia (p. 317)
- Freno de servicio - frenos antibloqueo (p. 316)

Freno de servicio - frenos antibloqueo

Los frenos antibloqueo, ABS (Anti-lock Braking System), impiden que las ruedas se bloqueen al frenar.

La función permite conservar la capacidad de maniobra y hace que resulte más fácil, por ejemplo, evadir un obstáculo. Durante su intervención, pueden sentirse vibraciones en el pedal de frenos, lo cual es completamente normal.

Después de arrancar el motor, se realiza una breve prueba del sistema ABS cuando el conductor suelta el pedal de freno. El sistema ABS puede efectuar otro control automático a baja velocidad. Este control puede percibirse como pulsaciones en el pedal de freno.

Información relacionada

- Freno de servicio (p. 315)
- Freno de estacionamiento (p. 318)
- Freno de servicio - luces de freno de emergencia y las luces de emergencia automáticas (p. 317)
- Freno de servicio - asistencia de freno de emergencia (p. 317)

Freno de servicio - luces de freno de emergencia y las luces de emergencia automáticas

Las luces de freno de emergencia se activan para avisar al que circula por detrás que el automóvil frena con fuerza. Con esta función, las luces de freno destellan en lugar de encenderse con luz firme, como cuando el automóvil frena de manera normal.

La luz de freno de emergencia se activa a velocidades de más de 50 km/h (31 mph) si se frena con fuerza. Cuando la velocidad del vehículo vuelve a ser inferior a 10 km/h (6 mph), la luz de frenos se enciende de nuevo con luz fija normal. Al mismo tiempo, se activan las luces de emergencia (p. 98). Estos parpadearán hasta que el conductor acelere de nuevo a una velocidad superior o apague los intermitentes de advertencia.

Información relacionada

- Freno de servicio (p. 315)
- Freno de estacionamiento (p. 318)
- Freno de servicio - asistencia de freno de emergencia (p. 317)
- Freno de servicio - frenos antibloqueo (p. 316)

Freno de servicio - asistencia de freno de emergencia

La asistencia de freno de emergencia EBA (Emergency Brake Assist) ayuda a aumentar la fuerza de frenado y acorta por tanto el trayecto de frenado.

La EBA detecta la manera de frenar del conductor y aumenta la fuerza de frenado cuando es necesario. La potencia de frenado puede ampliarse hasta el nivel en que empieza a actuar el sistema ABS. La función EBA se interrumpe, cuando se reduce la presión ejercida sobre el pedal del freno.

NOTA

Al activarse EBA baja el pedal de freno un poco más de lo habitual. Pise (mantenga) el pedal de freno el tiempo que sea necesario. Si se suelta el pedal de freno cesará el frenado por completo.

Información relacionada

- Freno de servicio (p. 315)
- Freno de estacionamiento (p. 318)
- Freno de servicio - luces de freno de emergencia y las luces de emergencia automáticas (p. 317)
- Freno de servicio - frenos antibloqueo (p. 316)

Freno de estacionamiento

El freno de estacionamiento impide que el vehículo se ponga en movimiento bloqueando mecánicamente dos ruedas.

Función

Cuando actúa el freno de estacionamiento eléctrico, se oye un ligero sonido de motor eléctrico. El sonido se oye también durante las funciones automáticas de control del freno de estacionamiento.

Si el automóvil está parado al aplicar el freno de estacionamiento, éste sólo actúa en las ruedas traseras. Si la aplicación se produce cuando el automóvil está en movimiento, se utiliza el freno de servicio habitual, es decir, el freno actúa sobre las cuatro ruedas. La actuación de los frenos pasa a las ruedas traseras cuando el automóvil está casi parado.

Baja tensión de la batería

Cuando la tensión de la batería es demasiado baja, no es posible ni liberar ni aplicar el freno de estacionamiento. Arranque el automóvil con pinzas si la tensión de la batería es demasiado baja, véase Arranque con pinzas (p. 295).

Aplicar el freno de estacionamiento



Mando del freno de estacionamiento - aplicación.

1. Pise a fondo el pedal del freno de servicio.
2. Presione el mando del freno de estacionamiento.
 - >  El símbolo empieza a destellar en el cuadro de instrumentos. Cuando brilla con luz fija, el freno de estacionamiento está aplicado.
3. Suelte el pedal del freno de servicio y compruebe que el automóvil no se mueve.

Al aparcar el automóvil, la palanca de cambios debe ponerse en primera (caja de cambios manual) o en la posición **P** (caja de cambios automática).

Freno de emergencia

En caso de emergencia, el freno de estacionamiento puede aplicarse cuando el vehículo está en movimiento manteniendo pulsado el mando correspondiente. El frenado se interrumpe cuando se suelta el mando.

NOTA

Al frenar a velocidades más altas, se oye una señal durante el frenado.

Estacionamiento en pendiente

Cuando aparcas el automóvil cuesta arriba:

- Gire las ruedas **en sentido contrario** al borde de la acera.

Cuando aparcas el automóvil cuesta abajo:

- Gire las ruedas **hacia** al borde de la acera.

PRECAUCIÓN

Emplee siempre el freno de estacionamiento al aparcar sobre un firme en pendiente - introducir una marcha o la posición **P** de la caja de cambios automática no es suficiente para sujetar el vehículo en todas las situaciones.

Liberar el freno de estacionamiento



Mando del freno de estacionamiento - Liberación.

Automóvil con caja de cambios manual

Liberación manual

1. Coloque la llave en la cerradura de contacto¹³.
2. Pise a fondo el pedal del freno de servicio.
3. Tire del mando del freno de estacionamiento.
 - >  El freno de estacionamiento se desactiva y el símbolo se apaga en el cuadro de instrumentos.

NOTA

El freno de estacionamiento puede liberarse también manualmente pisando el embrague en lugar del acelerador. Volvo recomienda utilizar el pedal de freno.

Liberación automática

1. Arranque el motor.
2. Introduzca la 1a o la marcha atrás.
3. Suelte el embrague y acelere.
 - >  El freno de estacionamiento se desactiva y el símbolo se apaga en el cuadro de instrumentos.

Automóvil con caja de cambios manual

Liberación manual

1. Coloque la llave en la cerradura de contacto¹³.
2. Pise a fondo el pedal del freno de servicio.
3. Tire del mando.
 - >  El freno de estacionamiento se desactiva y el símbolo se apaga en el cuadro de instrumentos.

Liberación automática

1. Póngase el cinturón de seguridad.

2. Arranque el motor.
3. Pise a fondo el pedal del freno de servicio.
4. Desplace el selector de marchas a la posición **D** o **R** y acelere.
 - >  El freno de estacionamiento se desactiva y el símbolo se apaga en el cuadro de instrumentos.

NOTA

Por razones de seguridad, el freno de estacionamiento sólo se libera automáticamente si está en marcha el motor y el conductor lleva puesto el cinturón de seguridad. El freno de estacionamiento se libera de forma inmediata en automóviles con caja de cambio automática cuando se pisa el acelerador y el selector de marchas está en la posición **D** o **R**.

Carga pesada cuesta arriba

Si la carga es muy pesada, por ejemplo, un remolque, el automóvil puede empezar a rodar hacia atrás al liberarse automáticamente el freno de estacionamiento en una pendiente empinada. Para evitar esto, pulse el mando al mismo tiempo que inicia la marcha. Suelte el mando cuando el motor alcance el punto de arrastre.



¹³ En los vehículos con el sistema de arranque y bloqueo sin llave: Pulse **START/STOP ENGINE**.

◀ Cambio de forros de freno

Los forros de freno traseros deben cambiarse en un taller debido al diseño del freno de estacionamiento eléctrico. Recomendamos un taller autorizado Volvo.

Símbolos y mensajes

Para información sobre cómo pueden mostrarse y borrarse los mensajes en el cuadro de instrumentos, véase Mensajes - uso (p. 117).

Símbolo	Mensaje	Significado/Medida necesaria
	"Mensaje"	<ul style="list-style-type: none"> • Lea el mensaje en el cuadro de instrumentos.
		<p>El destello del símbolo significa que el freno de estacionamiento se está aplicando.</p> <p>Si el símbolo destella en otra situación, significa que se ha producido una avería.</p> <ul style="list-style-type: none"> • Lea el mensaje en el cuadro de instrumentos.
	Freno de estacionamiento no soltado totalmente	<p>Una avería impide la liberación del freno de estacionamiento:</p> <ul style="list-style-type: none"> • Intente aplicar y liberar el freno. <p>Si el fallo continúa después de algunos intentos:</p> <ul style="list-style-type: none"> • Diríjase a un taller. Recomendamos un taller autorizado Volvo. <p>¡Atención! Se oirá una señal de advertencia si sigue conduciendo con este mensaje de error.</p>

Símbolo	Mensaje	Significado/Medida necesaria
	Freno de estacionamiento no accionado	<p>Una avería impide la aplicación del freno de estacionamiento:</p> <ul style="list-style-type: none"> ● Intente liberar y aplicar el freno. <p>Si el fallo continúa después de algunos intentos:</p> <ul style="list-style-type: none"> ● Diríjase a un taller. Recomendamos un taller autorizado Volvo. <p>El mensaje luce también en automóviles con caja de cambios manual, cuando se conduce el vehículo a baja velocidad con la puerta abierta, para llamar la atención del conductor sobre el hecho de que el freno de estacionamiento se puede haber soltado involuntariamente.</p>
	Freno de estacionamiento Revisión necesaria	<p>Se ha producido una avería:</p> <ul style="list-style-type: none"> ● Intente aplicar y liberar el freno. <p>Si el fallo continúa después de algunos intentos:</p> <ul style="list-style-type: none"> ● Diríjase a un taller. Recomendamos un taller autorizado Volvo.

Para aparcar el automóvil antes de reparar el posible fallo, gire las ruedas del mismo modo que al estacionar en una pendiente y coloque el selector de marchas en 1:a (caja de cambios manual) o en la posición **P** (caja de cambios automática).

El mensaje puede apagarse pulsando brevemente el botón **OK** de la palanca de los intermitentes.

Información relacionada

- Freno de servicio (p. 315)

Circulación por agua

La circulación por agua supone que el vehículo debe atravesar una cantidad profunda de agua en una calzada inundada. Proceda con mucho cuidado en estas circunstancias.

El vehículo puede conducirse a una profundidad de agua de hasta 25 cm (30 cm con el S60 Cross Country) y como máximo a una velocidad de paseo. Tenga especial cuidado al pasar por agua en movimiento.

Al circular por agua, mantenga una velocidad reducida y no pare el automóvil. Tras haber salido del agua, pise ligeramente el pedal de freno para comprobar si los frenos funcionan con plena capacidad. El agua y, por ejemplo, el barro, pueden mojar los forros de freno, lo que da como resultado un retraso de la actuación de los frenos.

- Después de conducir por agua y barro, limpie las conexiones del calefactor del motor y del remolque.
- No deje que el automóvil permanezca mucho tiempo con agua por encima de los umbrales de las puertas, ya que esta situación puede provocar fallos eléctricos en el vehículo.

! IMPORTANTE

El motor puede averiarse si el agua penetra en el filtro de aire.

Cuando la profundidad es superior a 25 cm (30 cm con el S60 Cross Country), puede entrar agua en la caja de cambios. Ello disminuirá la capacidad lubricante del aceite, lo que reducirá la vida útil de estos sistemas.

La garantía no cubre daños de componentes como el motor, la caja de cambios, el turbo-compresor, el diferencial o sus elementos internos ocasionados por inundaciones, bloqueo hidrostático o falta de aceite.

Si se para el motor en el agua, no intente arrancarlo de nuevo. Sáquelo del agua remolcándolo y llévelo a un taller. Se recomienda un taller autorizado Volvo. Riesgo de avería del motor.

Información relacionada

- Servicio de grúa (p. 343)
- Remolque (p. 341)

Recalentamiento

En condiciones especiales y al conducir, por ejemplo, en terreno montañoso y a alta temperatura, hay riesgo de recalentamiento del motor y la transmisión, sobre todo si en automóvil va muy cargado.

Para informarse sobre el recalentamiento al conducir con remolque, véase Conducir con remolque* (p. 333).

- Desmonte las luces complementarias colocadas delante de la parrilla si conduce a alta temperatura.
- Si la temperatura del sistema de refrigeración del motor sube demasiado, se mostrará un símbolo de advertencia en el display de información del cuadro de instrumentos y el mensaje **Temperatura del motor alta Pare**. Detenga el automóvil en un lugar seguro y haga funcionar el motor a ralentí durante unos minutos para enfriarlo.
- Si aparece el mensaje **Temperatura del motor alta Apague el motor o Nivel de refrigerante del motor bajo Pare**, el motor debe apagarse después de haber detenido el vehículo.
- Si se recalienta la caja de cambios, se activará una función de protección integrada encendiéndose un símbolo de advertencia en el cuadro de instrumentos y mostrándose en la pantalla el mensaje **Caja de cambios caliente Reduzca la velocidad o Caja de**

cambios caliente Pare Espere a que se enfríe. Siga la recomendación indicada y reduzca la velocidad o detenga el automóvil en un lugar seguro y haga funcionar el motor a ralentí durante unos minutos para enfriar la caja de cambios.

- En caso de recalentamiento, el aire acondicionado del automóvil puede desconectarse temporalmente.
- No apague inmediatamente el motor si para el vehículo después de haber conducido en condiciones muy duras.

NOTA

Es normal que el ventilador de refrigeración del motor permanezca activado un momento tras la desconexión del motor.

Conducción con el portón trasero o el maletero abierto

Si conduce con el maletero abierto, pueden entrar en el automóvil gases de escape tóxicos.

PRECAUCIÓN

No conduzca con el maletero abierto. Por el maletero pueden entrar en el habitáculo gases de escape tóxicos.

Información relacionada

- Colocación de la carga (p. 160)

Sobrecarga - batería de arranque

Las funciones eléctricas del automóvil sobrecargan la batería de arranque (p. 407) en menor o mayor grado. Procure no usar la posición de llave II (p. 81) con el vehículo apagado. Utilice en lugar de ello la posición I. De este modo se consume menos corriente.

Preste también atención a los diferentes accesorios eléctricos. No utilice funciones que consumen mucha corriente con el vehículo desconectado. Ejemplos de estas funciones:

- ventilador del habitáculo
- faros
- limpiaparabrisas
- equipo de sonido (volumen alto).

Si la tensión de la batería de arranque es baja, aparece en la pantalla de información del cuadro de instrumentos el texto **Carga de la batería baja Modo de ahorro de energía**. La función de ahorro de energía desconecta o reduce seguidamente algunas funciones, por ejemplo, el ventilador del habitáculo y/o el equipo de sonido.

- Cargue entonces la batería arrancando el vehículo y dejándolo en funcionamiento durante como mínimo 15 minutos. La batería de arranque se carga mejor conduciendo el vehículo que con el motor en ralentí y el vehículo detenido.

Antes de salir de viaje

Antes de salir de viaje, conviene repasar los siguientes puntos:

- Compruebe que el motor funciona debidamente y que el consumo de combustible (p. 456) es normal.
- Asegúrese de que no haya fugas (combustible, aceite u otro líquido).
- Compruebe todas las bombillas y la profundidad de dibujo de los neumáticos.
- En algunos países es obligatorio llevar un triángulo de advertencia (p. 357).

Información relacionada

- Aceite de motor - control y llenado (p. 390)
- Cambio de rueda - desmontaje de la rueda (p. 352)
- Cambio de lámpara - generalidades (p. 397)

Conducción en invierno

En condiciones invernales, es importante realizar ciertos controles para asegurarse de que el automóvil circule de forma segura.

Cuando llega la estación fría del año, compruebe especialmente lo siguiente:

- El refrigerante (p. 394) del motor debe contener un 50% de glicol. Esta concentración protege al motor contra la congelación hasta temperaturas de -35 °C. Para evitar riesgos sanitarios, no mezcle diferentes tipos de glicol.
- El depósito de combustible debe estar lo más lleno posible para impedir condensaciones.
- La viscosidad del aceite es importante. Los aceites de baja viscosidad (aceites de mayor fluidez) facilitan el arranque a baja temperatura exterior y reducen además el consumo de combustible cuando el motor está frío. Para obtener más información sobre aceites apropiados, véase Aceite de motor - condiciones de conducción poco favorables (p. 447).

! IMPORTANTE

No utilice aceite de baja viscosidad al conducir en condiciones difíciles o a alta temperatura exterior.

- Compruebe el estado y nivel de carga de la batería de arranque. El frío exige más de la batería de arranque y, al mismo tiempo, su capacidad se reduce a baja temperatura.
- Utilice líquido de lavado (p. 407) para evitar la formación de hielo en el depósito de líquido de lavado.

Para mejorar al máximo la adherencia a la calzada, Volvo recomienda utilizar neumáticos de invierno en todas las ruedas si hay riesgo de nieve o hielo.

i NOTA

En algunos países, el uso de neumáticos de invierno es obligatorio. Los neumáticos de clavos no están permitidos en algunos países.

Calzadas resbaladizas

Haga ejercicios de conducción por pista resbaladiza de forma controlada, para aprender a conocer las reacciones del automóvil.

Información relacionada

- Conducción en invierno (p. 324)

Tapa del depósito - Abrir y cerrar

La tapa del depósito puede abrirse y cerrarse de la siguiente manera:

Abrir/cerrar la tapa del depósito



Abra la tapa del depósito con el botón del panel de las luces. La tapa se abre al soltar el botón.

 La flecha en el símbolo en la pantalla del cuadro de instrumentos indica el lado en que está situada la tapa del depósito.

- Cierre apretando la tapa hasta que se oiga un clic para confirmar que se ha cerrado.

Información relacionada

- Llenado de combustible (p. 326)

Tapa del depósito - apertura manual

La tapa del depósito puede abrirse manualmente cuando no sea posible abrirlo por vía eléctrica en el habitáculo.

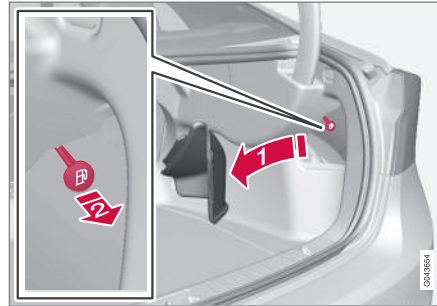

1. Abra o retire la tapa lateral en el maletero (en el mismo lado que la tapa del depósito) y busque un cable de color verde con palanca.
2. Tire con cuidado del cable en sentido recto hacia atrás hasta que se abra la tapa con un chasquido.

IMPORTANTE

Tire con cuidado del cordón. Se requiere una fuerza mínima para abrir la cerradura de la tapa.

Información relacionada

- Llenado de combustible (p. 326)

Llenado de combustible

Aspectos a tener en cuenta durante el repostaje.

Abrir/cerrar el tapón del depósito



El tapón del depósito puede dejarse en la tapa.

Cuando la temperatura exterior es elevada, puede producirse una ligera sobrepresión en el depósito. En este caso, abra la tapa lentamente.

- Después de repostar, vuelva a colocar la tapa y gire hasta oír uno varios chasquidos.

Llenado de combustible

1. Seleccione el combustible homologado para su uso en el vehículo conforme al identificador¹⁴ del interior de la portezuela del depósito.

Consulte información sobre combustibles homologados en la sección referente a la gasolina (p. 327) y el gasóleo (p. 328).

2. No llene excesivamente el depósito e interrumpa el repostaje cuando el corte automático del surtidor se activa por primera vez.

i NOTA

Si el depósito se ha llenado en exceso existe un riesgo de desbordamiento en caso de temperatura exterior elevada.

Repostaje con bidón de reserva¹⁵

Al repostar con un bidón de combustible, utilice el embudo guardado debajo de la tapa del suelo en el maletero.

Asegúrese de insertar correctamente el tubo del embudo en el tubo de llenado. El tubo de llenado tiene una tapa por la que debe pasar el tubo del surtidor antes de iniciar el repostaje.

Información relacionada

- Tapa del depósito - apertura manual (p. 325)
- Combustible - uso (p. 327)

¹⁴ Podrá hallar el identificador conforme a la norma CEN EN16942 detrás de la portezuela del depósito y, a más tardar a finales de 2018, en los surtidores de combustible correspondientes y sus boquillas en las estaciones de repostaje de toda Europa.

¹⁵ Solo vehículos con motor diésel.

Combustible - uso

No utilice combustible de peor calidad que la recomendada por Volvo, ya que ello afecta negativamente a la potencia del motor y el consumo de combustible.

PRECAUCIÓN

Procure no inhalar nunca los vapores del combustible y evite salpicaduras en los ojos.

Si el combustible le salpica en los ojos, quítese las lentillas, enjuague los ojos con agua en abundancia durante como mínimo 15 minutos y solicite asistencia médica.

No ingiera nunca combustible. Los combustibles como la gasolina, el bioetanol y mezclas entre estos son muy tóxicos y pueden provocar daños permanentes o la muerte si se ingieren. Solicite inmediatamente asistencia médica si ha ingerido combustible.

PRECAUCIÓN

Los vertidos de combustible en el suelo son inflamables.

Apague el calefactor operado con combustible antes de iniciar el repostaje.

No lleve nunca encima un teléfono móvil encendido durante el repostaje. La señal de llamada puede ocasionar chispas e inflamar los vapores de gasolina, lo que a su vez puede originar un incendio y daños personales.

IMPORTANTE

La mezcla de distintos tipos de combustible o el uso de uno no recomendado anulará las garantías Volvo junto con los posibles acuerdos de servicio complementarios. Ello es aplicable a la totalidad de los motores.

NOTA

Una condiciones meteorológicas extremas, la conducción con remolque o a una elevada altura sobre el nivel mar, unido a la calidad del combustible, son factores que pueden afectar al rendimiento del automóvil.

Información relacionada

- Combustible - gasóleo (p. 328)
- Filtro de partículas diésel (DPF) (p. 330)
- Consumo de combustible y emisiones de CO2 (p. 456)
- Depósito de combustible - volumen (p. 453)

Combustible - gasolina

La gasolina es un tipo de combustible de motor diseñado para vehículos con motor de gasolina.

Utilice sólo gasolina de fabricantes conocidos. No reposte nunca con combustible de calidad dudosa. La gasolina debe cumplir la norma EN 228.

Identificador de gasolina

Podrá hallar el identificador conforme a la norma CEN EN16942 detrás de la portezuela del depósito y, a más tardar a finales de 2018, en los surtidores de combustible correspondientes y sus boquillas en las estaciones de repostaje de toda Europa.

Estos son los identificadores aplicados en los combustibles estándar actuales en Europa. En los vehículos con motor de gasolina se puede utilizar gasolina con el identificador siguiente:



La E5 es una gasolina con un máximo de oxígeno del 2,7% y un nivel máximo de etanol del 5% de volumen.



La E10 es una gasolina con un máximo de oxígeno del 3,7% y un nivel máximo de etanol del 10% de volumen.

! IMPORTANTE

- Se permite combustible de hasta un 10% en volumen de etanol.
- Está autorizado el uso de gasolina EN 228 E10 (como máximo un 10 por ciento en volumen de etanol)
- No se permite un mayor contenido de etanol que el E10 (como máximo un 10 por ciento en volumen de etanol). No se admite, por ejemplo, el E85.

Octanaje

- En condiciones normales, puede utilizarse la gasolina de 95 RON.
- Se recomienda 98 RON para aumentar al máximo la potencia y reducir al mínimo el consumo de combustible.

Si se conduce a temperaturas de más de +38 °C, recomendamos utilizar combustible de octanaje lo más elevado posible para obtener la máxima calidad en prestaciones y consumo de combustible.

! IMPORTANTE

- Utilice solamente gasolina sin plomo para no dañar el catalizador.
- No se utilizaran combustibles que contengan aditivos metálicos.
- No emplee ningún aditivo no recomendado por Volvo.

Información relacionada

- Combustible - uso (p. 327)
- Conducción económica (p. 332)
- Consumo de combustible y emisiones de CO2 (p. 456)
- Depósito de combustible - volumen (p. 453)

Combustible - gasóleo

El gasóleo es un tipo de combustible de motor diseñado para vehículos con motor diésel.

Utilice sólo gasóleo de fabricantes conocidos. No reposte nunca con combustible de calidad dudosa. El gasóleo debe cumplir la norma EN 590 o SS 155435. Los motores diésel son sensibles a las impurezas del combustible como, por ejemplo, un alto nivel de azufre o metales.

Identificador

Podrá hallar el identificador conforme a la norma CEN EN16942 detrás de la portezuela del depósito y, a más tardar a finales de 2018, en los surtidores de combustible correspondientes y sus boquillas en las estaciones de repostaje de toda Europa.

Este es el identificador aplicado en el combustible estándar actual en Europa. En los vehículos con motor diésel se puede utilizar gasóleo con el identificador siguiente:



El B7 es **gasóleo** con un nivel máximo de éster metílico de ácidos grasos (FAME) del 7% de volumen.

A baja temperatura (inferior a 0 °C) el gasóleo puede producir sedimentos de parafina, lo que puede ocasionar dificultades de arranque. Las

calidades de combustible a la venta en el mercado deben estar adaptadas a la temporada del año y la zona climática, pero si se producen condiciones meteorológicas extremas, se utiliza combustible viejo o se desplaza entre zonas climáticas diferentes, se pueden producir sedimentos de parafina.

El riesgo de condensación en el depósito disminuye si este se mantiene bien lleno. Al repostar, limpie la zona alrededor del tubo de llenado. Evite los derrames sobre superficies pintadas. Lave con agua y jabón en caso de derrame.

! IMPORTANTE

El gasóleo debe:

- cumplir la norma EN 590 y/o SS 155435.
- presentar un contenido de azufre no superior 10 mg/kg
- tener como máximo un 7 % de volumen de FAME¹⁶ (B7).

! IMPORTANTE

Combustibles parecidos al gasóleo que no pueden utilizarse:

- Aditivos especiales
- Diesel marino
- Fuel oil
- FAME¹⁷ y aceite vegetal.

Estos combustibles no cumplen las normas según las recomendaciones de Volvo y provocan desgaste y daños en el motor no cubiertos por las garantías de Volvo.

Parada del motor por agotamiento de combustible

Si el motor se para por agotamiento de combustible, el sistema de combustible necesita un instante para efectuar un control. Proceda de la siguiente manera antes de arrancar, después de haber llenado el depósito de combustible con gasóleo:

1. Ponga la llave en la cerradura de contacto e introdúzcala al máximo. Para más información, consulte Posiciones de la llave (p. 80).
2. Pulse el botón **START** sin pisar el pedal de freno y/o de embrague.
3. Espere aproximadamente un minuto.

4. Para arrancar el motor: Pise el pedal de freno y/o de embrague y vuelva a pulsar el botón **START**.

i NOTA

Llenado de combustible en caso de agotamiento:

- Detenga el automóvil en un lugar tan horizontal como sea posible. Si el automóvil se inclina, hay riesgo de bolsas de aire en el combustible.

Vaciado del agua de condensación en el filtro de combustible¹⁸

En el filtro del combustible se separa la condensación del combustible. De lo contrario, la condensación puede producir alteraciones en el motor.

Para mejorar al máximo las prestaciones, es importante seguir el intervalo de cambio programado del filtro de combustible y utilizar artículos originales que han sido desarrollados específicamente con esta finalidad.

El filtro del combustible debe vaciarse según los intervalos de servicio del Manual de servicio y garantía o si se sospecha que se ha utilizado un

¹⁶ Fatty Acid Methyl Ester

¹⁷ Se permite gasóleo con un máximo de 7% de volumen de FAME (B7).

¹⁸ Solo motores de cinco cilindros.

- ◀◀ combustible contaminado. Para más información, consulte Programa de servicio Volvo (p. 382).

! IMPORTANTE

Algunos aditivos especiales permiten la separación de agua en el filtro de combustible.

Información relacionada

- Combustible - uso (p. 327)
- Filtro de partículas diésel (DPF) (p. 330)
- Consumo de combustible y emisiones de CO2 (p. 456)

Filtro de partículas diésel (DPF)

Los automóviles con motor diésel están equipados con un filtro de partículas que mejora la depuración de los gases de escape.

Al conducir de manera normal, las partículas de los gases de escape se acumulan en el filtro. Para quemar las partículas y vaciar el filtro, se inicia un proceso denominado regeneración. Para iniciar este proceso, es necesario que el motor alcance su temperatura de funcionamiento normal.

La regeneración del filtro de partículas se produce de forma automática y lleva normalmente de 10 a 20 minutos. A baja velocidad media, puede durar un poco más. Durante la regeneración, aumenta ligeramente el consumo de combustible.

Regeneración a baja temperatura ambiente

Si el automóvil se utiliza con mucha frecuencia para conducir trayectos cortos a baja temperatura exterior, el motor no llega a alcanzar la temperatura de funcionamiento normal. Esto implica que la regeneración del filtro de partículas diésel no se produce, con lo que el filtro no se vacía.

Cuando el filtro se llena con partículas hasta aproximadamente un 80 % de su capacidad máxima, se enciende un triángulo de advertencia amarillo en el cuadro de instrumentos y en dis-

play de información aparece el mensaje **Filtro de hollín lleno** **Ve el manual**.

Para iniciar la regeneración del filtro conduzca el automóvil, a ser posible por una carretera o una autopista, hasta que el motor llegue a la temperatura de funcionamiento normal. Conduzca a continuación el automóvil otros 20 minutos.

i NOTA

Durante la regeneración puede ocurrir lo siguiente:

- se puede apreciar transitoriamente una pequeña reducción de la potencia del motor
- puede aumentar temporalmente el consumo de combustible
- puede percibirse olor a quemado.

Una vez concluida la regeneración, el texto de advertencia se borra automáticamente.

Utilice un calefactor de estacionamiento* en climas fríos para que el motor alcance antes su temperatura de funcionamiento normal.

! IMPORTANTE

Si el filtro se llena por completo de partículas puede resultar difícil arrancar el motor y, además, el filtro quedará inoperativo. Es posible que tenga que cambiar el filtro.

Información relacionada

- Combustible - uso (p. 327)
- Combustible - gasóleo (p. 328)
- Consumo de combustible y emisiones de CO₂ (p. 456)
- Depósito de combustible - volumen (p. 453)

Catalizadores

La función de los catalizadores es depurar los gases de escape. Están situados cerca del motor para alcanzar rápidamente la temperatura de funcionamiento.

Los catalizadores están compuestos por un monolito (cerámico o metálico) provisto de conductos. Las paredes de los conductos están revestidas de platino, rodio y palatino. Estos metales se encargan de la función de catálisis, esto es, aceleran la reacción química sin consumirse en ella.

Sonda lambda™ sensor de oxígeno

La sonda lambda forma parte de un sistema de regulación, cuya función es reducir las emisiones y contribuir al ahorro de combustible. Para más información, consulte Consumo de combustible y emisiones de CO₂ (p. 456).

El sensor de oxígeno supervisa el contenido de oxígeno de los gases de escape que salen del motor. El resultado del análisis de los gases de escape se envía a un sistema electrónico que controla de forma continua los inyectores de combustible. La relación entre el aire y el combustible enviado al motor se regula constantemente. Este sistema de regulación crea las condiciones ideales para obtener una eliminación eficaz de sustancias peligrosas (hidrocarburos, monóxido de carbono y óxidos de nitrógeno) con ayuda del catalizador de tres vías.

Información relacionada

- Combustible - gasolina (p. 327)
- Combustible - gasóleo (p. 328)

Conducción económica

Circule de forma económica y respetuosa con el medio ambiente conduciendo con suavidad y previsión y adaptando la técnica de conducción y la velocidad a cada situación.

- Ayúdese de ECO Guide*, que indica la economía de conducción del automóvil, véase Eco guide y Power guide* (p. 68).
- Para disminuir el consumo de combustible, active el modo de conducción ECO¹⁹.
- Utilice el sistema de marcha por inercia Eco Coast²⁰; el freno de motor deja de funcionar y se aprovecha la energía cinética del automóvil para avanzar tramos largos.
- Utilice la marcha más larga posible, en función de la situación de tráfico y el tipo de carretera. Con menos revoluciones, se reduce el consumo de combustible. Ayúdese con el indicador de marchas (p. 297)²¹.
- Conduzca a una velocidad uniforme y con previsión para reducir al mínimo las frenadas.
- Una alta velocidad implica un mayor consumo de combustible. La resistencia aerodinámica aumenta con la velocidad.
- No caliente el motor en ralentí, sino inicie mejor la marcha con carga normal directa-

mente después de arrancar. Un motor frío consume más combustible que uno caliente.

- Conduzca con la presión de neumáticos correcta y compruébela regularmente. Elija la presión de neumáticos ECO para obtener el mejor resultado, véase Neumáticos - presiones de inflado aprobadas (p. 464).
- La selección de neumáticos puede afectar al consumo de combustible. Consulte con un concesionario acerca del tipo más adecuado de neumáticos.
- No utilice neumáticos de invierno una vez terminada la época fría del año.
- Vacíe el automóvil de cosas inútiles. Cuanto más carga, mayor es el consumo de combustible.
- Aproveche el freno motor al frenar, en lugares donde pueda hacerse sin peligro para otros usuarios de la vía pública.
- La carga sobre el techo y el cofre de techo aumentan la resistencia del aire y elevan el consumo. Desmonte el portacargas cuando no se utiliza.
- No conduzca con las ventanillas abiertas.

Para información sobre la política medioambiental de Volvo Car Corporation, véase Filosofía de medio ambiente (p. 23).

Para más información sobre el consumo de combustible, véase Consumo de combustible y emisiones de CO₂ (p. 456).

PRECAUCIÓN

No apague nunca el motor con el automóvil en movimiento, por ejemplo, al bajar por una cuesta, ya que esto desconecta sistemas importantes como la dirección asistida y el servofreno.

Información relacionada

- Combustible - uso (p. 327)
- Consumo de combustible y emisiones de CO₂ (p. 456)
- Depósito de combustible - volumen (p. 453)

¹⁹ Es aplicable a la caja de cambios automática.

²⁰ Véase "Modo de conducción ECO".

²¹ Es aplicable a la caja de cambios manual.

Conducir con remolque*

Al conducir con remolque, hay algunas cosas importantes que deben tenerse en cuenta en lo que se refiere al enganche, el remolque y la colocación de la carga.

La capacidad de carga depende del peso en orden de marcha del automóvil. El peso total de los pasajeros y todos los accesorios, por ejemplo, el enganche para remolque, reduce la capacidad de carga del automóvil de manera proporcional al peso. Para más información, véase Pesos (p. 442).

Si el enganche de remolque ha sido montado por Volvo, el automóvil se suministra con todo el equipamiento necesario para conducir con remolque.

- La bola de remolque del coche debe ser de un tipo homologado.
- Si el enganche de remolque se ha montado posteriormente, compruebe con su concesionario Volvo que el automóvil está completamente equipado para conducirse con remolque.
- Disponga la carga en el remolque de forma que la presión sobre el dispositivo de tracción del vehículo se ajuste a la presión máxima especificada para la bola.
- Aumente la presión de los neumáticos a la presión de aire recomendada para carga máxima. Para información sobre la presión

de neumático, véase Neumáticos - presiones de inflado aprobadas (p. 464).

- El motor funciona con más carga de lo normal cuando se conduce con remolque.
- No conduzca con remolques pesados cuando el automóvil es completamente nuevo. Espere a que haya recorrido como mínimo 1000 km.
- Al bajar por pendientes largas y empinadas, los frenos del automóvil sufren una carga mucho mayor de lo normal. Seleccione una marcha más corta y adapte la velocidad.
- Por motivos de seguridad, no debe excederse la velocidad máxima permitida de automóvil con remolque. Cumpla las normas vigentes relativas a velocidades y pesos.
- Conduzca a baja velocidad al subir con remolque por una pendiente larga y empinada.
- No conduzca con remolque en pendientes de más de un 12 % de inclinación.

Cable para remolque

Si el enganche de remolque del automóvil tiene un conector de 13 polos y el remolque tiene un conector de 7 polos, será necesario utilizar un adaptador. Utilice un cable adaptador aprobado por Volvo. Asegúrese de que el cable no arrastre por el suelo.

Intermitentes y luces de freno en el remolque

Si se funde alguna de las bombillas de los intermitentes del remolque, el símbolo del cuadro de instrumentos parpadeará a mayor velocidad de lo normal y en la pantalla de información aparecerá el texto **Fallo en intermitente del remolque**.

Si se funde alguna de las bombillas de las luces de freno del remolque, aparecerá el texto **Fallo en luz de freno del remolque**.

Regulación del nivel*

Los amortiguadores traseros mantienen una altura constante independientemente de la carga del automóvil (hasta el peso máximo permitido). Cuando el automóvil está parado, el tren trasero se hunde ligeramente, lo cual es completamente normal.

Pesos de remolque

Para informarse sobre pesos de remolque permitidos de Volvo, véase Peso de remolque y carga sobre la bola (p. 443).





i NOTA

Los pesos máximos de remolque permitidos que se especifican son los aprobados por Volvo. Las disposiciones sobre vehículos del país en que se opere pueden limitar en mayor medida el peso de remolque y la velocidad. Los enganches de remolque puede estar homologados para una capacidad de tracción superior a la permitida con el vehículo.

A PRECAUCIÓN

Aplique las recomendaciones sobre peso de remolque especificadas. De lo contrario, la combinación de vehículo puede resultar difícil de controlar en maniobras evasivas y frenadas.

Información relacionada

- Conducción con remolque* - caja de cambios manual (p. 334)
- Conducción con remolque* - caja de cambios automática (p. 334)
- Bola y enganche para remolque* (p. 335)
- Cambio de lámpara - generalidades (p. 397)

Conducción con remolque* - caja de cambios manual

Al conducir con remolque por terreno montañoso y a alta temperatura, puede haber riesgo de recalentamiento.

Recalentamiento

Al conducir con remolque por terreno montañoso y a alta temperatura, puede haber riesgo de recalentamiento.

- No conduzca el motor a más de 4500 revoluciones por minuto (motores diésel: 3500 revoluciones por minutos). De lo contrario, la temperatura de aceite puede subir demasiado.

Información relacionada

- Conducir con remolque* (p. 333)

Conducción con remolque* - caja de cambios automática

Al conducir con remolque por terreno montañoso y a alta temperatura, puede haber riesgo de recalentamiento.

- La caja de cambios automática selecciona la marcha ideal en función de la carga y el régimen de motor.
- En caso de recalentamiento, se enciende un símbolo de advertencia en el cuadro de instrumentos y se muestra un mensaje en la pantalla de información. Siga la recomendación indicada.

Pendientes empinadas

- No bloquee la caja de cambios automática con una marcha más larga de lo que "resista" el motor. No siempre conviene circular con una marcha larga a bajo régimen del motor.

Estacionamiento en pendiente

1. Pise el freno de servicio.
 2. Active el freno de estacionamiento.
 3. Desplace el selector de marchas a la posición **P**.
 4. Suelte el freno de servicio.
- El selector de marchas debe estar en posición de estacionamiento **P** al aparcar un vehículo con caja de cambios automática y

remolque enganchado. Utilice siempre el freno de estacionamiento.

- Utilice siempre calzos para bloquear las ruedas al aparcar un automóvil provisto de remolque en una cuesta.

Arranque en pendientes

1. Pise el freno de servicio.
2. Desplace el selector de marchas a la posición de conducción **D**.
3. Libere el freno de estacionamiento.
4. Suelte el freno de servicio e inicie la marcha.

Información relacionada

- Caja de cambios automática - Geartronic* (p. 298)

Bola y enganche para remolque*

El enganche para remolque permite conectar un remolque al automóvil.

Si el vehículo está equipado con un enganche para remolque desmontable, siga detenidamente las instrucciones de fijación de la sección desmontable, véase Enganche para remolque desmontable* - montaje y desmontaje (p. 337).

⚠ PRECAUCIÓN

Si el automóvil está provisto del enganche para remolque desmontable de Volvo:

- Siga detenidamente las instrucciones de montaje.
- El enganche desmontable debe estar cerrado con llave antes de iniciar la marcha.
- Compruebe que la ventanilla del indicador esté en verde.

Aspectos importantes que deben comprobarse

- La bola de remolque debe limpiarse y lubricarse periódicamente con grasa.

i NOTA

Cuando se utiliza un enganche con amortiguación de vibraciones, la bola de remolque no debe engrasarse.

Es también válido cuando se monta un soporte para bicicletas en la bola de remolque.

Información relacionada

- Conducir con remolque* (p. 333)

Enganche para remolque desmontable* - almacenamiento

Guarde el enganche desmontable en el compartimento de carga.

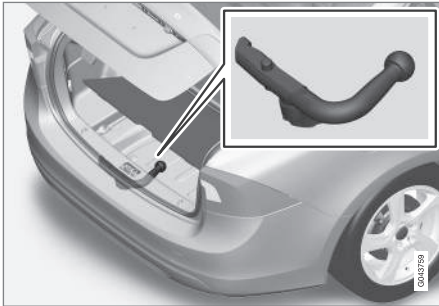

Lugar de almacenamiento del enganche para remolque.

! **IMPORTANTE**

Desmonte siempre el enganche para remolque después de utilizarlo y guárdelo en el lugar previsto en el automóvil.

Información relacionada

- Enganche para remolque desmontable* - especificaciones (p. 336)
- Enganche para remolque desmontable* - montaje y desmontaje (p. 337)
- Conducir con remolque* (p. 333)

Enganche para remolque desmontable* - especificaciones

Especificaciones del enganche para remolque desmontable.

Especificaciones

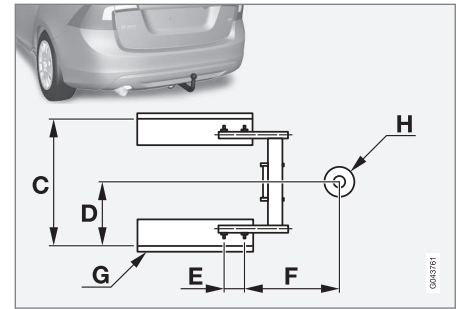
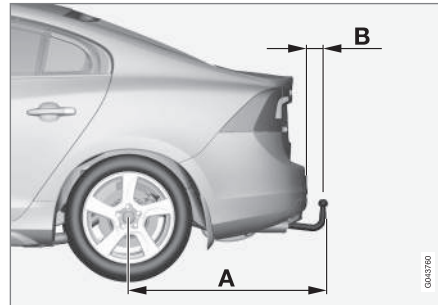

Dimensiones, puntos de fijación (mm)

A	998
B	81
C	854
D	427
E	109
F	282
G	Viga lateral
H	Centro del enganche

Información relacionada

- Enganche para remolque desmontable* - montaje y desmontaje (p. 337)
- Enganche para remolque desmontable* - almacenamiento (p. 336)
- Conducir con remolque* (p. 333)

Enganche para remolque desmontable* - montaje y desmontaje

El montaje y desmontaje del enganche para remolque se realiza de la siguiente manera:

Fijación

- 1 Quite la cubierta de protección apretando el cierre **1** y tirando de la cubierta en sentido recto hacia atrás **2**.

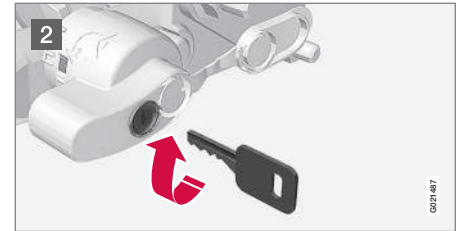

- 2 Compruebe que el mecanismo está en posición de apertura girando la llave hacia la derecha.

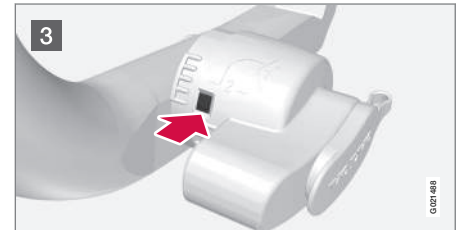

- 3 La mirilla de indicación debe estar en rojo.

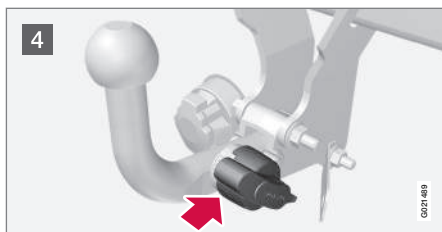

- 4 Introduzca y deslice el enganche hasta que se oiga un "clik".

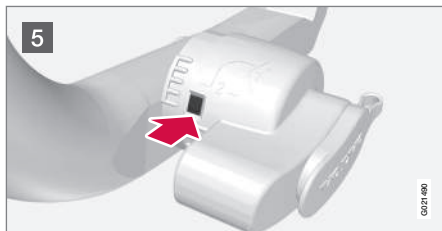

- 5 La mirilla de indicación debe estar en verde.

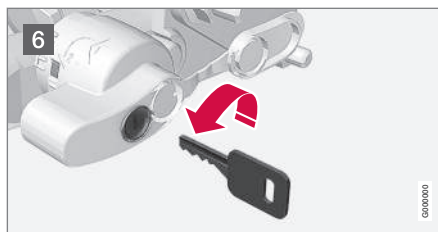

- 6 Gire la llave en sentido contrario al de las agujas del reloj hasta la posición de bloqueo. Saque la llave de la cerradura.

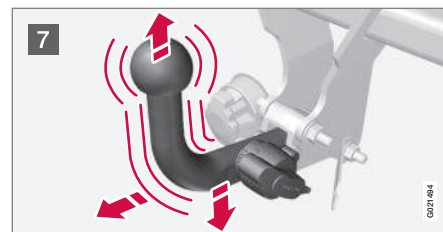

- 7 Compruebe que el enganche está fijo empujando hacia arriba, hacia abajo y hacia atrás.

⚠ PRECAUCIÓN
Si el enganche para remolque no queda bien colocado, éste debe desmontarse y volver a montarse según el procedimiento anterior.

! IMPORTANTE
Lubrique sólo la bola de enganche, el resto del dispositivo de remolque debe estar limpio y seco.

i NOTA
En caso de utilizar una bola de enganche con amortiguación de vibraciones no deberá lubricarse la bola de tracción.



8 Cable de seguridad.

⚠ PRECAUCIÓN

Asegúrese de sujetar bien el cable de seguridad del remolque en la fijación correspondiente.

Desmontaje del enganche para remolque

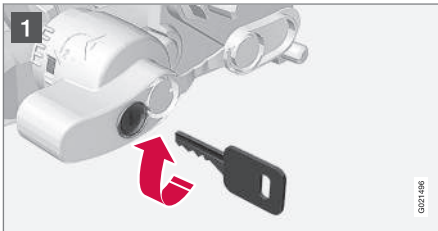

1 Introduzca la llave y gírela hacia la derecha hasta la posición de apertura.

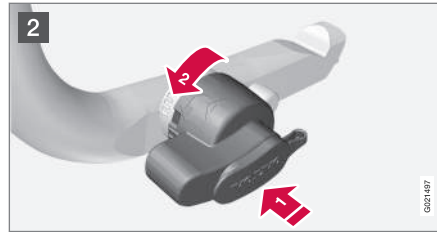

2 Apriete la rueda de cierre **1** y gírela en sentido contrahorario **2** hasta que se oiga un "clic".

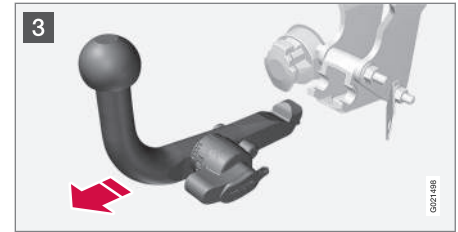

3 Gire hacia abajo la rueda de cierre por completo hasta el tope y retenga al mismo tiempo el enganche para remolque, que debe sacarse hacia atrás y hacia arriba.

⚠ PRECAUCIÓN

Fije el enganche para remolque de manera segura si se guarda en el automóvil, véase Enganche para remolque desmontable* - almacenamiento (p. 336).



4 Empuje la cubierta de protección hasta que quede enganchada.



« Información relacionada

- Enganche para remolque desmontable* - almacenamiento (p. 336)
- Enganche para remolque desmontable* - especificaciones (p. 336)
- Conducir con remolque* (p. 333)

Sistema de estabilización del remolque - TSA²²

La función del asistente de estabilización del remolque (TSA -(Trailer Stability Assist)) es estabilizar el automóvil y el remolque en situaciones en las que se producen movimientos de oscilación.

La función TSA está incluida en el control electrónico de estabilidad (p. 196)ESC²³.

Función

La oscilación del conjunto de automóvil y remolque puede originarse en todas las combinaciones de vehículos. En condiciones normales, se requieren velocidades altas para que se produzca. Sin embargo, si el remolque está excesivamente cargado o la carga está mal distribuida, por ejemplo, en la parte posterior del remolque, existe el riesgo de que la oscilación se genere a velocidades más bajas.

Sin embargo, para que se inicie realmente un movimiento de oscilación, es necesario que exista un factor desencadenante, por ejemplo.:

- El automóvil y el remolque reciben de repente un fuerte viento de costado.
- El automóvil y el remolque circulan por una calzada irregular o pasan por un bache.
- Movimientos excesivos del volante.

Manejo

Una vez iniciado el movimiento de oscilación, puede ser difícil o imposible frenarlo, lo que dificulta el control del conjunto de automóvil y remolque, con riesgo de ir a parar a otro carril o de salirse de la calzada.

El asistente de estabilización del remolque controla continuamente los movimientos del automóvil, especialmente en sentido lateral. Si se descubre un movimiento de oscilación, el sistema regula de manera independiente los frenos de las ruedas delanteras, con lo que se obtiene un efecto estabilizador en el conjunto de automóvil y remolque. En general, esto es suficiente para que el conductor logre controlar de nuevo el automóvil.

Si la primera actuación del sistema TSA no consigue amortiguar la oscilación, se frenan todas las ruedas del automóvil y el remolque y se reduce la potencia del motor. Una vez amortiguada la oscilación y estabilizado el conjunto de automóvil y remolque, el sistema interrumpe la regulación y el conductor vuelve a controlar por completo el automóvil. Para más información, consulte Control electrónico de estabilidad (ESC) - uso (p. 197).

Varios

El TSA puede actuar a velocidades más altas.

²² Incluido en la instalación del enganche para remolque original de Volvo.

²³ (Electronic Stability Control) - Control electrónico de estabilidad.

i NOTA

La función TSA se desconecta si el conductor selecciona el modo **Sport**, véase Control electrónico de estabilidad (ESC) - generalidades (p. 196).

El TSA puede no actuar si el conductor trata de contrarrestar la oscilación con fuertes movimientos del volante, ya que en este caso el sistema no puede determinar si el causante de los movimientos de oscilación es el remolque o el conductor.



Cuando está en funcionamiento el sistema TSA, el símbolo **ESC**²³ del cuadro de instrumentos parpadea.

Información relacionada

- Control electrónico de estabilidad (ESC) - generalidades (p. 196)

Remolque

Al remolcar, un vehículo arrastra otro vehículo con ayuda de un cable de remolque.

Antes de iniciar el remolque, compruebe cuál es el límite máximo de velocidad permitida con un remolque.

1. Encienda las luces de emergencia del vehículo.
2. Fije el cable de remolque a la anilla.
3. Para desactivar el bloqueo de volante, introduzca la llave en el contacto de encendido y mantenga pulsado el botón **START/STOP ENGINE**. Se activa la posición de llave **II**, véase Posiciones de la llave (p. 80) para más información sobre las posiciones de llave.
4. La llave debe permanecer en la cerradura de contacto durante toda la operación de remolque.
5. Conserve tensado el cable de remolque cuando el vehículo que remolca reduce la velocidad manteniendo el pie ligeramente sobre el pedal del freno. Evitará así tirones fuertes.
6. Esté preparado para frenar y parar el vehículo.

⚠ PRECAUCIÓN

- Compruebe que esté desactivado el bloqueo del motor antes del remolcado.
- La llave a distancia debe hallarse en la posición de llave **II**. En la posición **I** todos los airbags están desactivados.
- Nunca saque la llave a distancia del contacto de encendido al remolcar el automóvil.

⚠ PRECAUCIÓN

El servofreno y la servodirección se inhabilitan con el motor apagado. Se precisa una presión unas 5 veces superior sobre el pedal del freno y la dirección se muestra considerablemente más dura de lo habitual.

Caja de cambios manual

Para remolcar:

- Ponga la palanca de cambios en punto muerto y libere el freno de estacionamiento.

Caja de cambios automática Geartronic

Para remolcar:

- Ponga el selector de marchas en la posición **N** y libere el freno de estacionamiento.

²³ (Electronic Stability Control) - Control electrónico de estabilidad.



! IMPORTANTE

Observe que el automóvil siempre debe remolcarse con las ruedas girando hacia adelante.

- No remolque un automóvil con caja de cambios automática a una velocidad superior a 80 km/h (50 mph) ni a una distancia de más de 80 km.

Arranque con pinzas

No arranque nunca el motor remolcando el automóvil. Arranque con pinzas si la batería está descargada y el motor no arranca, véase Arranque con pinzas (p. 295).

! IMPORTANTE

El catalizador puede resultar dañado al tratar de arrancar el motor remolcando el vehículo.

Información relacionada

- Luces de emergencia (p. 98)
- Anilla de remolque (p. 342)
- Servicio de grúa (p. 343)

Anilla de remolque

La anilla de remolque se enrosca en un orificio protegido por una tapa en el lado derecho de los parachoques delantero y trasero.

Fijación de la anilla de remolque

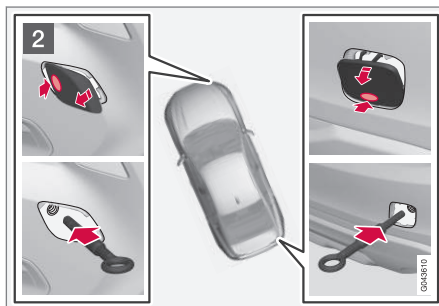
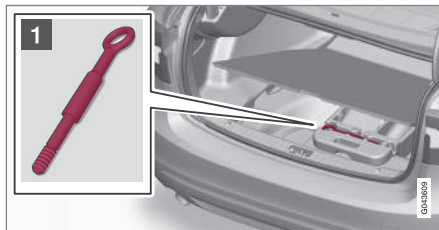

Desmontaje de la tapa delante y detrás.

- 1 Saque la anilla de remolque guardada debajo de la tapa del piso del maletero.

- 2 Existen dos variantes de la tapa que protege el punto de fijación de la anilla de remolque, por lo que puede abrirse de dos maneras:

- La variante con una ranura se abre introduciendo una moneda, etc. en la ranura y haciendo fuerza hacia fuera. Abra después la tapa por completo y suéltela.
- La otra variante tiene una señal en uno de los lados o en una esquina: Apriete la señal con un dedo y saque al mismo tiempo el otro lado o esquina con ayuda de una moneda, etc. La tapa gira alrededor de su eje y puede desmontarse.

Enrosque la anilla de remolque hasta el reborde. Fije la anilla debidamente, por ejemplo, con la llave para tuercas de rueda.

Después de utilizar la anilla de remolque, desmóntela y guárdela en su sitio.

Finalice colocando la tapa de protección en el parachoques.

La anilla de remolque puede utilizarse para subir el automóvil a un vehículo grúa con caja. La posición y altura libre sobre el suelo del automóvil determinarán si es o no posible. Si la inclinación de la rampa del vehículo grúa es excesiva o la altura libre bajo el automóvil es insuficiente, este puede resultar dañado si se intenta subir con ayuda de la anilla de remolque. En caso necesario, alce el vehículo usando un dispositivo de elevación del vehículo grúa.

⚠ PRECAUCIÓN

Está prohibido permanecer detrás de la grúa cuando se sube el automóvil a la camilla.

! IMPORTANTE

La anilla de remolque sólo está prevista para remolcar por la carretera, **no** para rescatar vehículos atascados o caídos a la cuneta. Solicite asistencia profesional para este tipo de operaciones.

Información relacionada

- Remolque (p. 341)
- Servicio de grúa (p. 343)

Servicio de grúa

El servicio de grúa significa que el automóvil se transporta con ayuda de otro vehículo.

Solicite asistencia profesional para este tipo de operaciones.

La anilla de remolque puede utilizarse para subir el automóvil a un vehículo grúa con caja. La posición y altura libre sobre el suelo del automóvil determinarán si es o no posible. Si la inclinación de la rampa del vehículo grúa es excesiva o la altura libre bajo el automóvil es insuficiente, este puede resultar dañado si se intenta subir con ayuda de la anilla de remolque. En caso necesario, alce el vehículo usando un dispositivo de elevación del vehículo grúa.

⚠ PRECAUCIÓN

Está prohibido permanecer detrás de la grúa cuando se sube el automóvil a la camilla.

! IMPORTANTE

La anilla de remolque sólo está prevista para remolcar por la carretera, **no** para rescatar vehículos atascados o caídos a la cuneta. Solicite asistencia profesional para este tipo de operaciones.

! IMPORTANTE

Observe que, al transportar el automóvil con grúa, las ruedas deben girar siempre hacia adelante.

Información relacionada

- Remolque (p. 341)

RUEDAS Y NEUMÁTICOS

Neumáticos - cuidados

La función de los neumáticos es soportar carga, adherirse a la calzada, amortiguar las vibraciones y proteger la rueda contra el desgaste.

Características de conducción

Los neumáticos tienen una gran importancia para las características de conducción del automóvil. El tipo de neumático, las dimensiones, la presión y la clase de velocidad son factores importantes que influyen en el comportamiento del vehículo.

Edad del neumático

Todos los neumáticos de más de 6 años deben ser revisados por personal competente aunque no parezcan estar dañados. Los neumáticos envejecen y se descomponen aunque se utilicen muy poco o nunca. Esto puede influir en la función. Es válido para todos los neumáticos guardados para utilizarse en el futuro. Ejemplos de signos externos que indican que un neumático no es adecuado para su uso, son la formación de grietas o manchas.

Neumáticos nuevos

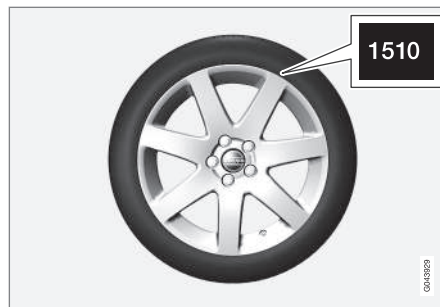

Los neumáticos son un producto perecedero. Al cabo de algunos años comienzan a endurecerse y, al mismo tiempo, van perdiendo sucesivamente sus propiedades de fricción. Trate por tanto de adquirir neumáticos que sean tan nuevos como sea posible al cambiarlos. Esto es especialmente importante cuando se trata de neumáticos de invierno. Las últimas cifras del código indican la semana y el año de fabricación. Ésta es la marca DOT (Department of Transportation) del neumático y se indica con cuatro cifras, por ejemplo 1510. El neumático de la figura fue fabricado la semana 15 del año 2010.

Ruedas de verano e invierno

Al cambiar las ruedas de verano por las de invierno y viceversa, marque en las ruedas el lado en el que estaban montadas, por ejemplo, **L** por izquierda y **D** por derecha.

Desgaste y mantenimiento

La presión de neumáticos (p. 348) correcta, da un desgaste más uniforme. La técnica de conducción, el clima y el estado de las carreteras son factores que influyen en el envejecimiento y el desgaste de los neumáticos.

Para evitar diferencias en la profundidad del dibujo e impedir que se produzcan desgastes, las ruedas delanteras y traseras pueden cambiarse de posición. Conviene cambiar los neumáticos la primera vez después de aproximadamente 5000 km y después a intervalos de 10000 km.

Volvo recomienda que se ponga en contacto con un taller autorizado Volvo si no está seguro de la profundidad del dibujo. Si ya se ha producido una diferencia notable en el desgaste (> 1 mm en la profundidad del dibujo) de los neumáticos, los neumáticos menos gastados deben ir siempre detrás. El derrape de las ruedas delanteras es normalmente más fácil de compensar que el de las ruedas traseras y hace que el vehículo siga recto en lugar de que el puente trasero se deslice lateralmente y ocasione quizás una pérdida total del control del vehículo. Por eso es importante impedir que las ruedas traseras pierdan la adherencia a la calzada.



PRECAUCIÓN

Un neumático dañado puede hacer perder el control sobre el automóvil.

Almacenamiento

Las ruedas con neumáticos deben guardarse tumbadas o colgadas, no levantadas.

Información relacionada

- Neumáticos - dimensiones (p. 350)
- Neumáticos - clasificación de velocidad (p. 351)
- Neumáticos - índice de carga (p. 350)
- Neumáticos - sentido de rotación (p. 347)
- Neumáticos - indicador de desgaste (p. 348)

Neumáticos - sentido de rotación

Los neumáticos con dibujo diseñado para girar siempre en un mismo sentido, tienen indicado el sentido de rotación con una flecha estampada en el neumático.

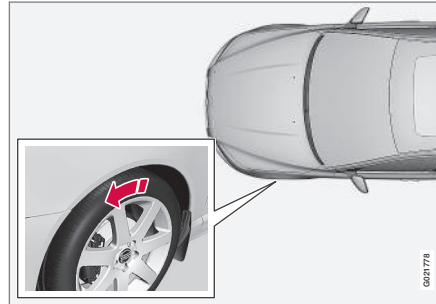

La flecha muestra el sentido de rotación del neumático.

Estos neumáticos han de tener el mismo sentido de rotación durante toda su vida útil. Sólo deben cambiarse entre delanteros y traseros, nunca entre izquierda y derecha o viceversa. Si los neumáticos se montan de forma incorrecta, empeorarán las características de frenado del automóvil y la capacidad para despejar la lluvia y la nieve. Monte siempre los neumáticos con mayor profundidad de dibujo en el eje trasero (para reducir el riesgo de derrape).

i NOTA

Asegúrese de emplear el mismo tipo, tamaño y marca en ambos pares de ruedas.

Siga las recomendaciones de presión de inflado indicadas en la tabla de presión de neumáticos (p. 464).

Información relacionada

- Neumáticos - dimensiones (p. 350)
- Neumáticos - clasificación de velocidad (p. 351)
- Neumáticos - índice de carga (p. 350)
- Neumáticos - cuidados (p. 346)
- Neumáticos - indicador de desgaste (p. 348)

Neumáticos - indicador de desgaste

El indicador de desgaste muestra la profundidad del dibujo del neumático.

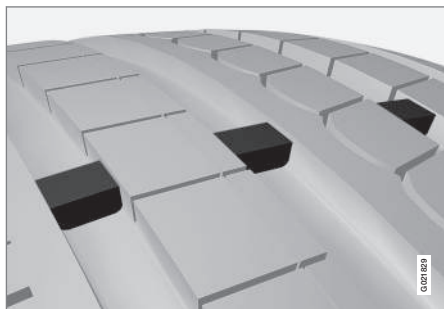

Indicador de desgaste.

El indicador de desgaste es un realce estrecho que atraviesa el dibujo longitudinal del neumático. En el lateral del neumático se ven las letras TWI (Tread Wear Indicator). Cuando el desgaste del neumático llega a 1,6 mm, la profundidad del dibujo está al mismo nivel que los indicadores de desgaste. Cambie en tal caso los neumáticos en cuanto sea posible. Tenga en cuenta que los neumáticos con dibujos de escasa profundidad presentan una adherencia muy deficiente en condiciones de lluvia o nieve.

Información relacionada

- Neumáticos - dimensiones (p. 350)
- Neumáticos - clasificación de velocidad (p. 351)
- Neumáticos - índice de carga (p. 350)
- Neumáticos - sentido de rotación (p. 347)
- Neumáticos - cuidados (p. 346)

Neumáticos - presión de aire

Los neumáticos pueden tener presiones de aire diferentes medidas en bares.

Controlar la presión de los neumáticos

La presión de los neumáticos debe comprobarse una vez al mes.

- Presión de neumáticos para la dimensión de neumático recomendada.
- Presión ECO¹.

La presión de los neumáticos debe comprobarse con los neumáticos fríos. Por neumáticos fríos se entiende que tienen la temperatura ambiente. A los pocos kilómetros de marcha, los neumáticos se calientan y la presión aumenta.

El uso de neumáticos insuficientemente inflados aumenta el consumo de combustible, reduce la vida útil de los neumáticos y disminuye la estabilidad en carretera del vehículo. Si se conduce con neumáticos cuya presión de inflado es demasiado baja, los neumáticos pueden recalentarse y dañarse. La presión de los neumáticos influye en el confort de la conducción, el ruido vial y la estabilidad en carretera.

¹ La presión ECO aumenta el ahorro de combustible.

i NOTA

La presión de neumáticos se reduce con el tiempo. Se trata de un fenómeno natural. La presión de neumáticos también varía de acuerdo a la temperatura ambiental.

Placa de presión de neumáticos



La placa de presión de neumáticos situada en el montante de la puerta del lado del conductor (entre la puerta delantera y la trasera) especifica la presión que deben tener los neumáticos en diferentes condiciones de carga y velocidad. Estos datos se indican también en la tabla de presiones de neumáticos, véase Neumáticos - presiones de inflado aprobadas (p. 464).

Ahorro de combustible, presión ECO

Con carga ligera (máximo 3 personas) y velocidades de hasta 160 km/h (100 mph), se puede

elegir la presión ECO para obtener la mejor economía de combustible posible. Para obtener las mejores condiciones de sonido y de comodidad, recomendamos la presión confort.

(Vea presiones de inflado aprobadas (p. 464))

Información relacionada

- Neumáticos - dimensiones (p. 350)
- Neumáticos - clasificación de velocidad (p. 351)
- Neumáticos - índice de carga (p. 350)
- Neumáticos - cuidados (p. 346)
- Neumáticos - indicador de desgaste (p. 348)
- Neumáticos - presiones de inflado aprobadas (p. 464)

Dimensiones de ruedas y llantas

Las dimensiones de las ruedas y de las llantas se designan según el ejemplo en la tabla ofrecida a continuación.

El automóvil está sujeto a una homologación de tipo. Esto implica que están autorizadas ciertas combinaciones de rueda (llanta) y neumático.

Las llantas (ruedas) tienen una denominación de dimensión, por ejemplo: 7Jx16x50.

7	Anchura de la llanta en pulgadas
J	Perfil del borde de la llanta
16	Diámetro de la llanta en pulgadas
50	Compensación en mm (distancia del centro de la llanta a su superficie de contacto con el cubo)

Información relacionada

- Neumáticos - dimensiones (p. 350)
- Neumáticos - presiones de inflado aprobadas (p. 464)
- Ruedas y neumáticos - dimensiones autorizadas (p. 460)

Neumáticos - dimensiones

Los neumáticos del automóvil presentan un tamaño determinado. Véanse los ejemplos de la tabla siguiente.

Todos los neumáticos llevan estampada una designación de dimensión. **Por ejemplo:** 215/55R16 97W.

215	Anchura del neumático (mm)
55	Relación entre la altura y la anchura del neumático (%)
R	Neumático radial
16	Diámetro de la llanta en pulgadas (")
97	Código de la carga máxima del neumático, índice de carga (LI)
W	Código de velocidad máxima permitida, símbolo de velocidad (SS). (En este caso 270 km/h (168 mph).)

PRECAUCIÓN

Nunca se utilizarán llantas de 19 pulgadas en automóviles que **no** están equipados con los equipamientos opcionales R-design o chasis deportivo. El uso de llantas de 19 pulgadas en automóviles con **chasis estándar** comporta un peligro para la seguridad y riesgos de daños en el vehículo y empeora las características de conducción del automóvil.

El automóvil cuenta con una homologación de tipo de vehículo completo con ciertas combinaciones de llantas y neumáticos.

Información relacionada

- Neumáticos - clasificación de velocidad (p. 351)
- Neumáticos - índice de carga (p. 350)
- Neumáticos - sentido de rotación (p. 347)
- Neumáticos - cuidados (p. 346)
- Neumáticos - presiones de inflado aprobadas (p. 464)
- Dimensiones de ruedas y llantas (p. 349)
- Ruedas y neumáticos - dimensiones autorizadas (p. 460)
- Índice de carga y símbolo de velocidad (p. 462)

Neumáticos - índice de carga

El índice de carga indica la capacidad del neumático para soportar una determinada carga.

Cada neumático tiene una capacidad determinada para soportar carga, lo cual se denomina índice de carga (LI). El peso del automóvil determina la capacidad de carga que deben tener los neumáticos. El índice mínimo permitido se indica en la tabla de índices de carga, véase el apartado "Especificaciones" del manual de propietario impreso.

Información relacionada

- Neumáticos - dimensiones (p. 350)
- Neumáticos - presiones de inflado aprobadas (p. 464)
- Neumáticos - clasificación de velocidad (p. 351)
- Neumáticos - cuidados (p. 346)
- Ruedas y neumáticos - dimensiones autorizadas (p. 460)

Neumáticos - clasificación de velocidad

Cada neumático tiene capacidad para cierta velocidad máxima y pertenece por tanto a un determinado símbolo de velocidad (SS - Speed Symbol).

La categoría de velocidad del neumático debe corresponder como mínimo a la velocidad máxima del automóvil. En la tabla siguiente se indica la velocidad máxima permitida aplicable a cada clase de velocidad (SS). La única excepción de estas normas son los neumáticos de invierno (p. 352)², en los que puede utilizarse un símbolo de velocidad inferior. Si se utilizan neumáticos de invierno, el vehículo no debe conducirse a mayor velocidad que la indicada en la clasificación de neumáticos (por ejemplo, los del símbolo Q pueden ir a una velocidad máxima de 160 km/h (100 mph).) El factor que determina la velocidad a la que puede conducirse es el estado de la calzada, no el símbolo de velocidad de los neumáticos.

i NOTA
La velocidad máxima permitida es la indicada en la tabla.

Q	160 km/h (100 mph) (sólo se utiliza en neumáticos de invierno)
T	190 km/h (118 mph)
H	210 km/h (130 mph)
V	240 km/h (149 mph)
W	270 km/h (168 mph)
Y	300 km/h (186 mph)

⚠ PRECAUCIÓN
El automóvil debe dotarse de neumáticos con un índice de carga (p. 350)(LI) y clase de velocidad (SS) iguales o superiores a los especificados. Si se utiliza un neumático con un índice de carga o de una categoría de velocidad inferior, éste puede recalentarse.

Información relacionada

- Neumáticos - dimensiones (p. 350)
- Neumáticos - índice de carga (p. 350)
- Neumáticos - sentido de rotación (p. 347)

Tornillos de rueda

Los tornillos de rueda se utilizan para fijar la nueva al cubo y existen en diferentes versiones.

! IMPORTANTE
Los tornillos de rueda deben apretarse a 140 Nm (103 ft. lbs.). Si aprieta las tuercas con demasiada fuerza o de forma insuficiente, las uniones roscadas pueden sufrir daños.

Utilice solamente llantas probadas y autorizadas por Volvo que formen parte del surtido de accesorios originales de la empresa. Compruebe el apriete con una llave dinamométrica.

No utilice lubricante en las roscas de los tornillos de rueda.

Tornillo antirrobo*

El tornillo de rueda antirrobo* puede utilizarse tanto en llantas de aluminio como en llantas de acero. Debajo de piso del compartimento de carga hay sitio para la llave de los tornillos de seguridad de la llanta.

Información relacionada

- Dimensiones de ruedas y llantas (p. 349)

² Tanto neumáticos con clavos como sin ellos.

Neumáticos de invierno

Los neumáticos de invierno están adaptados para condiciones invernales.

Neumáticos de invierno

Volvo recomienda el uso de neumáticos de invierno de determinadas dimensiones. Las dimensiones de los neumáticos dependen de la variante de motor. Al conducir con neumáticos de invierno, deberá montarse un tipo de neumático adecuado en las cuatro ruedas.

NOTA

Volvo le recomienda que consulte con un concesionario Volvo sobre el tipo de llanta y neumático más conveniente.

Neumáticos con clavos

Los neumáticos con clavos deben someterse a un período de rodaje de 500-1000 km y conducirse con suavidad para que los clavos se asienten debidamente en el neumático. De este modo, se prolonga la vida útil del neumático y sobre todo de los clavos.

NOTA

Las disposiciones sobre el uso de neumáticos con clavos varían según el país.

Profundidad de dibujo

Las calzadas con hielo, nieve húmeda y a temperaturas bajas exigen más de los neumáticos que la conducción en verano. Recomendamos por tanto no conducir con neumáticos de invierno con una profundidad de dibujo inferior a 4 mm.

Utilizar cadenas para la nieve

Las cadenas para la nieve sólo deben utilizarse en las ruedas delanteras (también automóviles con tracción integral). No vaya nunca a más de 50 km/h (31 mph) con cadenas para la nieve. Procure no pasar por superficies sin nieve y hielo, ya que esto provoca un gran desgaste tanto en las cadenas como en los neumáticos.

PRECAUCIÓN

Utilice cadenas para la nieve originales de Volvo o equipos equivalentes que estén adaptados para el modelo de automóvil y las dimensiones de las llantas y los neumáticos. En caso de duda, Volvo recomienda que hable con un taller autorizado de la marca. El uso de cadenas para la nieve incorrectas puede dañar gravemente el automóvil y ocasionar un accidente.

Información relacionada

- Cambio de rueda - desmontaje de la rueda (p. 352)

Cambio de rueda - desmontaje de la rueda

Las ruedas del automóvil pueden cambiarse por ruedas de invierno.

Rueda de repuesto*

La rueda de repuesto puede suministrarse de dos maneras, en una bolsa o guardada debajo del suelo de garga.

Las siguientes instrucciones se aplican únicamente si se ha adquirido una rueda de repuesto como accesorio para el automóvil.

Si el automóvil no está provisto de rueda de repuesto, véase la información sobre la reparación provisional de neumáticos (TMK) (p. 374).

La rueda de repuesto (Temporary spare) sólo está prevista para utilizarse provisionalmente y debe cambiarse tan pronto como sea posible por una rueda normal. Al conducir con la rueda de repuesto, pueden verse alteradas las características de conducción del automóvil. La rueda de repuesto es más pequeña que la rueda normal. Esto afecta por tanto a la altura libre sobre el suelo del automóvil. Tenga cuidado con los bordillos de las aceras y no lave el automóvil en un túnel de lavado. Si la rueda de repuesto está en el eje delantero, no puede utilizarse cadenas para la nieve. En automóviles con tracción integral, el arrastre del eje trasero se puede desconectar. La rueda de repuesto no debe repararse.

La presión de inflado correcta de la rueda de repuesto se indica en la tabla de presiones de neumáticos (p. 464).

! IMPORTANTE

- Nunca conduzca a más de 80 km/h (50 mph) con una rueda de repuesto montada en el automóvil.
- El vehículo no debe conducirse nunca con más de una rueda de repuesto del tipo "Temporary Spare" al mismo tiempo.

La rueda de repuesto está guardada en la cavidad con la cara exterior hacia abajo. La rueda de repuesto y el taco de espuma se sujetan con el mismo tornillo pasante. El taco de espuma contiene todas las herramientas.

La rueda de repuesto que se suministra en una bolsa debe colocarse en suelo del maletero y fijarse con correas.

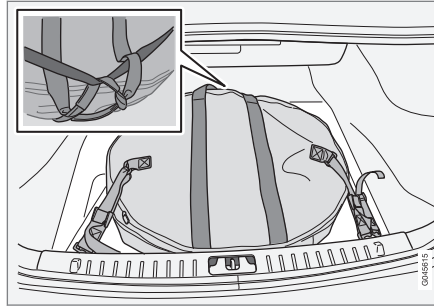

Automóvil con dos anillas de anclaje.

Oriente el asa de la bolsa de rueda de repuesto hacia el asiento trasero. Fije los ganchos de las correas tensoras cosidas a las anillas de anclaje. Fije la correa larga a una de las anillas de anclaje, colóquela alrededor de la rueda de repuesto y pásela por el asa inferior. Sujete la correa tensora corta a la larga. Fije la otra anilla de anclaje y apriete.

Sacar la rueda de repuestos guardada debajo del suelo

1. Levante el piso del compartimento de carga.
2. Destornille el tornillo de fijación.
3. Saque el bloque de espuma con sus herramientas.
4. Saque la rueda de repuesto.

Sacar la rueda de repuesto guardada en una bolsa

1. Suelte las correas tensoras, saque la rueda de repuesto del maletero y extráigala de la bolsa.
2. Levante el piso del compartimento de carga.
3. Saque las herramientas y el gato del taco de espuma.

Desmontaje

Ponga triángulos de peligro (p. 357) si es necesario cambiar un neumático en un lugar transitado. El automóvil y el gato* deben estar sobre una superficie firme y horizontal.

1. Aplique el freno de estacionamiento (p. 318) y ponga la marcha atrás o seleccione la posición **P** si el automóvil está provisto de caja de cambios automática.





⚠ PRECAUCIÓN

Compruebe que el gato no está dañado, que las roscas están bien lubricadas y que no esté sucio.

i NOTA

Volvo recomienda utilizar solamente el gato* que corresponde al modelo de automóvil respectivo, lo cual se indica en la placa del gato.

En la placa se especifica también la capacidad máxima de elevación del gato a la altura de elevación mínima indicada.

2. Saque el gato*, la llave para tornillos de ruedas*, la herramienta de desmontaje del tapacubos* y la herramienta para los capuchones de plástico de los tornillos de rueda que está en el taco de gomaespuma. Si se utiliza otro gato, véase Elevación del automóvil (p. 385).



Herramienta para desmontar los capuchones de plástico de los tornillos de rueda.

3. Bloquee las ruedas que deben seguir en tierra por delante y por detrás. Utilice, por ejemplo, tacos de madera o piedras grandes.

4. Los neumáticos con llantas de acero disponen de tapacubos desmontables. Utilice la herramienta de desmontaje para fijar y extraer el tapacubos. Los tapacubos pueden extraerse también con las manos.

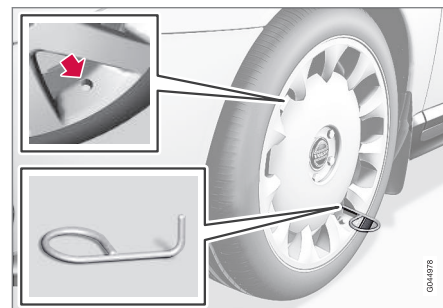

5. Atornille la anilla de remolque con la llave para tornillos de rueda* hasta el tope.



! IMPORTANTE

La anilla de remolque debe atornillarse con todos los pasos de la llave para tornillos de rueda*.

6. Desmonte los capuchones de plástico de los tornillos de rueda con la herramienta correspondiente.
7. Afloje los tornillos de rueda de 1/2 a 1 vuelta con la llave para tornillos de rueda*.

! PRECAUCIÓN

No coloque nunca nada entre el suelo y el gato, ni tampoco entre el gato y su punto de apoyo en el automóvil.

8. A cada lado del automóvil hay dos puntos de apoyo para el gato. Suba el gato* hasta situar el reborde de la carrocería en el surco del cabezal del gato.

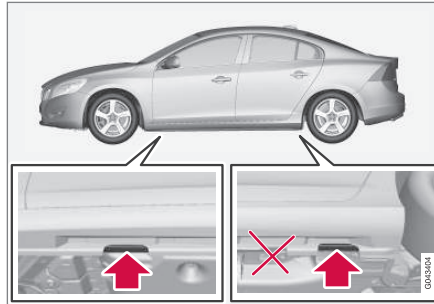

! IMPORTANTE

El suelo debe ser firme, liso y sin inclinaciones.

9. Eleve el automóvil lo suficiente para que la rueda gire libremente. Quite los tornillos de rueda y saque la rueda.

! PRECAUCIÓN

No se coloque nunca debajo del vehículo después de alzarlo con un gato.

No permita nunca que ninguna persona permanezca en un automóvil elevado con un gato. Si el cambio de rueda debe efectuarse en un ambiente de mucho tráfico, los pasajeros deben colocarse en un lugar seguro.

i NOTA

El gato ordinario del vehículo solo está previsto para utilizarse en ocasiones determinadas y durante poco tiempo, por ejemplo, para cambiar la rueda en caso de pinchazo o para cambiar las ruedas de verano por las de invierno y viceversa. Solo debe utilizarse el gato que pertenece al modelo específico para elevar el vehículo. Si es necesario elevar el automóvil de forma más frecuente o durante más tiempo que para cambiar una rueda, se recomienda el uso de un gato de taller. Siga en ese caso las instrucciones referentes al equipo utilizado.

Información relacionada

- Cambio de rueda - montaje (p. 356)
- Gato* (p. 358)
- Triángulo de peligro (p. 357)
- Tornillos de rueda (p. 351)

Cambio de rueda - montaje

Es importante montar la rueda de forma correcta.

Montaje

PRECAUCIÓN

No se coloque nunca debajo del vehículo después de alzarlo con un gato.

No permita nunca que ninguna persona permanezca en un automóvil elevado con un gato. Si el cambio de rueda debe efectuarse en un ambiente de mucho tráfico, los pasajeros deben colocarse en un lugar seguro.

1. Limpie las superficies de unión entre la rueda y el cubo.
 2. Coloque la rueda. Apriete debidamente las tuercas de rueda.
- No** utilice lubricante en las roscas de los tornillos de rueda.

3. Baje el automóvil hasta que las ruedas no puedan girar.



4. Apriete los tornillos de rueda por pares cruzados. Es importante que los tornillos de rueda queden debidamente apretados. Apriete a 140 Nm. Compruebe el par de apriete con una llave dinamométrica.
5. Vuelva a colocar los capuchones de plástico en los tornillos de rueda.
6. Vuelva a montar el tapacubos.

NOTA

- Después de haber inflado un neumático, vuelva a poner siempre el tapón de la válvula para evitar daños causados por la arena, la suciedad, etc.
- Utilice solamente tapones de plástico. Los tapones de metal pueden oxidarse y ser difíciles de abrir.

NOTA

Coloque el orificio para la válvula del tapacubos encima de la válvula de la llanta durante el montaje.

Cambio con neumáticos de otra dimensión

Contacte con un taller autorizado Volvo para actualizar el software cada vez que cambia los neumáticos por otros de otra dimensión. Puede ser necesario descargar software cuando cambia los neumáticos por otros de dimensiones más grandes o más pequeñas y también cuando cambia los neumáticos de verano por los de invierno y viceversa.

Información relacionada

- Cambio de rueda - desmontaje de la rueda (p. 352)
- Gato* (p. 358)

- Triángulo de peligro (p. 357)
- Tornillos de rueda (p. 351)

Triángulo de peligro

El triángulo de peligro se utiliza para avisar a otros usuarios de la vía pública que hay un vehículo parado.

Almacenamiento y despliegue

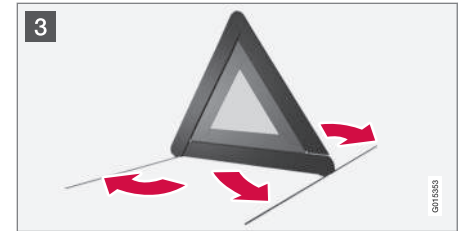
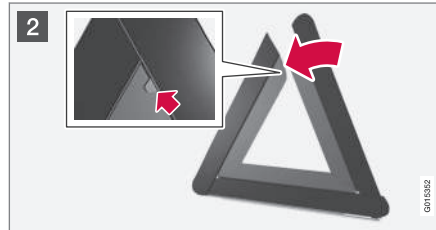
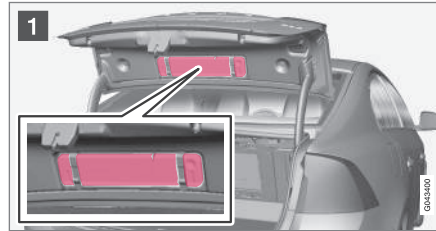

El triángulo de peligro se encuentra en la parte interior de la tapa del maletero, sujeto con dos clips.

- 1 Suelte la funda del triángulo de peligro tirando hacia fuera de los dos cierres.
- 2 Saque el triángulo de emergencia de la funda, despléguelo y una los dos lados sueltos.
- 3 Despliegue las patas de apoyo del triángulo de emergencia.

Siga las normas relativas al uso del triángulo de peligro. Coloque el triángulo en un lugar apropiado teniendo en cuenta las condiciones del tráfico.

Asegúrese de que el triángulo de peligro y la funda queden bien fijados en el maletero cuando dejen de utilizarse.

Herramientas

El automóvil incluye, entre otras cosas, una anilla de remolque, un gato* y una llave para tornillos de rueda*.

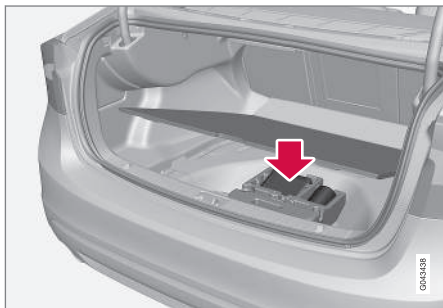

Debajo del piso del compartimento de carga se guardan la anilla de remolque, el gato* y la llave para los tornillos de rueda* del automóvil. Se incluye también aquí espacio para el manguito de los tornillos de seguridad de la rueda y herramientas para los capuchones de plástico de los tornillos de rueda.

Información relacionada

- Reparación provisional de neumáticos (p. 374)
- Anilla de remolque (p. 342)
- Cambio de rueda - desmontaje de la rueda (p. 352)

- Tornillos de rueda (p. 351)
- Gato* (p. 358)

Gato*

Utilice el gato para elevar el vehículo cuando cambia un neumático.

Utilice solamente el gato original para cambiar la rueda de repuesto. El tornillo del gato debe estar siempre debidamente engrasado.

i NOTA

El gato ordinario del vehículo solo está previsto para utilizarse en ocasiones determinadas y durante poco tiempo, por ejemplo, para cambiar la rueda en caso de pinchazo o para cambiar las ruedas de verano por las de invierno y viceversa. Solo debe utilizarse el gato que pertenece al modelo específico para elevar el vehículo. Si es necesario elevar el automóvil de forma más frecuente o durante más tiempo que para cambiar una rueda, se recomienda el uso de un gato de taller. Siga en ese caso las instrucciones referentes al equipo utilizado.

Herramientas - ubicación

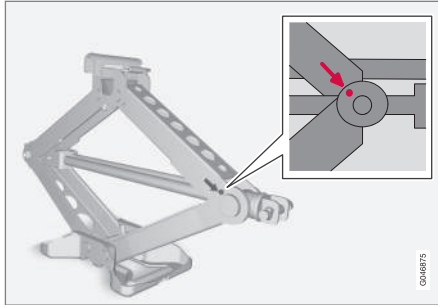

Cuando no se utilizan las herramientas o el gato*, estos deben guardarse de manera correcta. El gato debe adaptarse a la posición correcta para tener sitio.

! IMPORTANTE

Las herramientas y el gato* deben guardarse en el lugar previsto en el compartimento de carga o el maletero del automóvil cuando no se utilizan.

Información relacionada

- Triángulo de peligro (p. 357)
- Reparación provisional de neumáticos (p. 374)

³ De serie en algunos mercados.

⁴ Solo es válido para S60/V60 Polestar montado en fábrica con llantas de 20 pulgadas y frenos Brembo delanteros.

Botiquín*

El botiquín contiene el equipo de primeros auxilios.

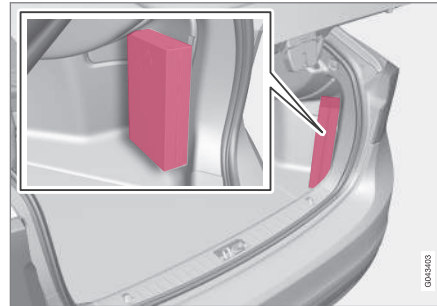

En el maletero hay un botiquín de primeros auxilios.

Control de la presión de neumáticos³

El control de presión de neumáticos avisa con un símbolo de control en el cuadro de instrumentos cuando la presión es demasiado baja en uno o varios de los neumáticos del vehículo.

Existen dos sistemas de control de presión de neumáticos, TM (Tyre Monitor) y TPMS (Tyre Pressure Monitoring System)⁴. Si tiene dudas sobre cuál de los sistemas está instalado en el vehículo, abra el sistema de menú **MY CAR** y estudie los ajustes del vehículo:

- El menú **Control neumáticos** se utiliza con el sistema TM.
- El menú **Presión de los neumáticos** se utiliza con el sistema TPMS.

En algunos mercados, el sistema de control de la presión de los neumáticos se instala de serie por exigencias legales. El sistema no sustituye las medidas de mantenimiento normales de los neumáticos.



Símbolo de control del control de presión de neumáticos.

« Información relacionada

- Control de neumáticos (TM)* (p. 360)
- Control de presión de neumáticos (TPMS)* - generalidades (p. 362)

Control de neumáticos (TM)*⁵

El sistema TM (Tyre Monitor) detecta la velocidad de giro de los neumáticos para poder determinar si tienen la presión correcta.

Descripción del sistema

Si la presión de neumáticos es demasiado baja, se modifica el diámetro y, en consecuencia, la velocidad de giro del neumático. Comparando los neumáticos unos con otros, el sistema puede determinar si la presión de uno o varios neumáticos es demasiado baja.

El sistema no sustituye las medidas de mantenimiento normales de los neumáticos.

Mensajes

Si la presión es demasiado baja, se enciende el símbolo de control () en el cuadro de instrumentos y se muestra uno de los mensajes siguientes:

- **Presión neumáticos baja Comprobar, ajustar y calibrar**
- **Sistema de presión de los neumáticos Revisión necesaria**
- **Sistema de presión de los neumáticos actualmente no disponible**

! **IMPORTANTE**

Si surge un fallo en el sistema TM, el símbolo de control () del cuadro de instrumentos destellará durante aproximadamente 1 minuto y después permanecerá encendida con luz fija. Se muestra también un mensaje en el cuadro de instrumentos.

⁵ De serie en algunos mercados.

Borrar mensajes

1. Compruebe la presión de todos los neumáticos con un manómetro de presión de neumáticos.
2. Ajuste la presión de los neumáticos según la etiqueta de presión de neumáticos situado en el montante de la puerta del conductor (entre la puerta delantera y la puerta trasera).
3. Vuelva a calibrar el sistema TM en **MY CAR**.

NOTA

Para evitar que la presión de los neumáticos sea incorrecta, esta debe comprobarse cuando los neumáticos están fríos. Los neumáticos se consideran fríos cuando tienen la misma temperatura que la temperatura ambiente (aproximadamente 3 horas después de haber conducido el vehículo). Después de circular unos kilómetros, los neumáticos se calientan y la presión sube.

PRECAUCIÓN

- Cuando la presión de los neumáticos es incorrecta, uno de los neumáticos puede sufrir una avería y provocar que el conductor pierda el control del vehículo.
- El sistema no puede indicar con antelación daños repentinos de los neumáticos.

Calibración de TM

Para que el sistema TM funcione de forma adecuada, debe determinarse un valor de referencia de la presión de neumáticos. Esto debe realizarse cada vez que se cambian los neumáticos o que se ajusta la presión de neumáticos calibrando el sistema en **MY CAR**.

Por ejemplo, la presión de neumáticos debe ajustarse para conducir con gran peso o a mayor velocidad (más de 160 km/h (100 mph)). Posteriormente, el sistema se debe volver a calibrar.

Recalibrado

Los ajustes se realizan con los mandos de la consola central, véase MY CAR (p. 118).

1. Apague el motor.
2. Infle todos los neumáticos a la presión indicada en la etiqueta de presión de neumáticos situado en el montante de la puerta del conductor (entre la puerta delantera y la puerta trasera).

Véase también tabla de presiones de neumático.
3. Arranque el motor y deje el vehículo parado.
4. Abra el sistema de menú **MY CAR** y seleccione el menú **Control neumáticos**.
5. Seleccione **Iniciar calibración** y pulse OK.

6. Pulse OK después de haber comprobado y ajustado todos los neumáticos para iniciar el calibrado.
7. Conduzca el vehículo.
 - > La calibración se realiza al conducir el vehículo a una velocidad superior a 35 km/h (22 mph). Si se apaga el motor, la calibración se interrumpe temporalmente, pero volverá a iniciarse automáticamente en segundo plano al reanudar la operación del vehículo. El sistema no ofrece ninguna confirmación una vez hecho el calibrado.

El nuevo valor de referencia será válido hasta que se vuelvan a realizar los pasos 1-7.

NOTA

Recuerde que el sistema TM debe calibrarse después de cada cambio de neumático o si se ajusta la presión de los neumáticos. Si no se almacenan nuevos valores de referencia, el sistema no puede funcionar de forma correcta.

NOTA

- Después de haber inflado un neumático, vuelva a poner siempre el tapón de la válvula.



vula para evitar daños causados por la arena, la suciedad, etc.

- Utilice solamente tapones de plástico. Los tapones de metal pueden oxidarse y ser difíciles de abrir.

Estado del sistema y de los neumáticos

El estado del sistema y los neumáticos puede comprobarse en la pantalla de la consola central.

1. Abra el sistema de menú **MY CAR**.
2. Seleccione el menú **Control neumáticos**.
 - > El estado de presión de los neumáticos se muestra con un código cromático.

El estado se indica con un código de colores de la siguiente manera:

- Verde: el sistema funciona de forma normal y la presión de todos los neumáticos está ligeramente por encima del nivel recomendado.
- Rueda amarilla: la presión del neumático correspondiente es baja.
- Todas las ruedas de color amarillo: la presión de dos o más neumáticos es demasiado baja.
- Todas las ruedas de color gris y el mensaje **Sistema de presión de los neumáticos actualmente no disponible**: sistema de presión de neumáticos temporalmente desactivado. Puede ser necesario conducir el vehículo durante un breve momento a más

de 35 km/h (22 mph) para que el sistema vuelva a activarse.

- Todos los neumáticos de color gris y el mensaje **Sistema de presión de los neumáticos Revisión necesaria**: ha surgido un error en el sistema. Contacte con un concesionario Volvo o un taller.

Información relacionada

- Neumáticos - presión de aire (p. 348)

Control de presión de neumáticos (TPMS)*6 - generalidades

El sistema de control de la presión de neumáticos TPMS (Tyre Pressure Monitoring System) avisa al conductor cuando la presión de uno o varios neumáticos del automóvil es demasiado baja.

Descripción del sistema

El sistema TPMS utiliza sensores que están situados dentro de la válvula de aire de las ruedas. Cuando el vehículo circula a unos 30 km/h (20 mph), el sistema registra la presión de los neumáticos.

Tanto las ruedas montadas en fábrica como las opcionales pueden equiparse con sensores TPMS en las válvulas.

El sistema no sustituye las medidas de mantenimiento normales de los neumáticos.

Mensajes

Si la presión es demasiado baja, se enciende el símbolo de control  en el cuadro de instrumentos y se muestra uno de los mensajes siguientes:



- **Presión de neumáticos baja Compruebe neumático delantero derecho**
- **Presión de neumáticos baja Compruebe neumático delantero izquierdo**
- **Presión de neumáticos baja Compruebe neumático trasero derecho**

- Presión de neumáticos baja Compruebe neumático trasero izquierdo
- Debe inflar un neumático Compruebe neumático delantero derecho
- Debe inflar un neumático Compruebe neumático delantero izquierdo
- Debe inflar un neumático Compruebe neumático trasero derecho
- Debe inflar un neumático Compruebe neumático trasero izquierdo
- Sistema de presión de los neumáticos Revisión necesaria

Si se utilizan ruedas sin sensores TPMS o uno de los sensores deja de funcionar, se mostrará

Sistema de presión de los neumáticos Revisión necesaria.

Para información sobre la presión de neumáticos correcta, véase Neumáticos - presión de aire (p. 348).

 IMPORTANTE
<p>Si surge un fallo en el sistema TPMS, el símbolo de control  del cuadro de instrumentos destellará durante aproximadamente 1 minuto y después permanecerá encendida con luz fija. Se muestra también un mensaje en el cuadro de instrumentos.</p>

Información relacionada

- Control de presión de neumáticos (TPMS)* - ajustar (recalibrado) (p. 363)
- Control de presión de neumáticos (TPMS)* - procedimiento en caso de baja presión (p. 366)
- Control de presión de neumáticos (TPMS)* - conexión y desconexión (p. 365)
- Control de presión de neumáticos (TPMS)* - recomendaciones (p. 365)
- Control de presión de neumáticos (TPMS)* - Neumáticos antipinchazos* (p. 367)

Control de presión de neumáticos (TPMS)*⁷ - ajustar (recalibrado)

El TPMS (Tyre Pressure Monitoring System) utiliza un valor de referencia basado en la advertencia de presión de neumático baja.

Cambie el valor de referencia recalibrando el sistema, por ejemplo al conducir con una carga pesada.

Ajuste siempre la presión de neumáticos conforme a los valores de presión de inflado recomendados por Volvo antes de proceder a una recalibración.

 NOTA
<p>El automóvil debe estar parado cuando se inicia el calibrado.</p>

Los ajustes se realizan con los mandos de la consola central, véase MY CAR (p. 118).

1. Ajuste la presión según la etiqueta de presión de neumáticos situado en el montante de la puerta del conductor (entre la puerta delantera y la puerta trasera).
2. Arranque el motor.
3. Abra el sistema de menú **MY CAR**.

⁶ Solo posible en S60/V60 Polestar montado en fábrica con llantas de 20 pulgadas y frenos Brembo delanteros.

⁷ Solo posible en S60/V60 Polestar montado en fábrica con llantas de 20 pulgadas y frenos Brembo delanteros.



4. Seleccione el menú **Presión de los neumáticos**.
5. Seleccione **Calibrar pres neumático** y pulse **OK**.
6. Circule durante 10 minutos a más de 30 km/h (20 mph).
 - > El calibrado se realiza de forma automática después de iniciarla el conductor. El sistema no ofrece ninguna confirmación una vez hecho el calibrado.

El nuevo valor de referencia será válido hasta que se vuelvan a realizar los pasos 1-6.

Información relacionada

- Control de la presión de neumáticos* (p. 359)
- Neumáticos - presión de aire (p. 348)

Control de presión de neumáticos (TPMS)*⁸ - estado de los neumáticos

Con el control de presión de neumáticos TPMS (Tyre Pressure Monitoring System) se puede comprobar el estado de los neumáticos en la pantalla de la consola central.

Estado del sistema y de los neumáticos

El estado del sistema y de los neumáticos puede controlarse, véase MY CAR (p. 118).

1. Abra el sistema de menú **MY CAR**.
2. Seleccione el menú **Presión de los neumáticos**.
 - > El estado de presión de los neumáticos se muestra con un código cromático.

El estado se indica con un código de colores de la siguiente manera:

- Verde: el sistema funciona de forma normal y la presión de todos los neumáticos está ligeramente por encima del nivel recomendado.
- Rueda amarilla: la presión del neumático correspondiente es baja.
- Rueda roja: la presión del neumático correspondiente es muy baja.
- Todos los neumáticos de color gris: el sistema no está disponible en ese momento. Puede ser necesario circular con el vehículo

durante unos minutos a más de 30 km/h (20 mph) para activar el sistema.

- Todos los neumáticos de color gris y el mensaje **Sistema de presión de los neumáticos Revisión necesaria**: ha surgido un error en el sistema. Contacte con un concesionario Volvo o un taller.

Información relacionada

- Control de la presión de neumáticos* (p. 359)
- Control de presión de neumáticos (TPMS)* - procedimiento en caso de baja presión (p. 366)

⁸ Solo posible en S60/V60 Polestar montado en fábrica con llantas de 20 pulgadas y frenos Brembo delanteros.

Control de presión de neumáticos (TPMS)*⁹ - conexión y desconexión¹⁰

En algunos mercados, el control de presión de neumáticos TPMS (Tyre Pressure Monitoring System) puede conectarse y desconectarse.

i NOTA

El automóvil debe estar parado cuando se activa o desactiva el control de presión de los neumáticos.

Los ajustes se realizan con los mandos de la consola central, véase MY CAR (p. 118).

1. Arranque el motor.
2. Abra el sistema de menú **MY CAR**.
3. Seleccione el menú **Presión de los neumáticos**.
4. Seleccione **Control neumáticos** y pulse **OK**.
 - > Una **X** aparece en la pantalla de información si se conecta el sistema y desaparece si el sistema se desconecta.

Información relacionada

- Control de la presión de neumáticos* (p. 359)

Control de presión de neumáticos (TPMS)*¹¹ - recomendaciones

Recomendaciones para el control de presión de neumáticos TPMS (Tyre Pressure Monitoring System).

- Volvo recomienda que se monten sensores TPMS en todas las ruedas del automóvil, también en las de invierno.
- Volvo no recomienda cambiar los sensores entre diferentes ruedas.
- La rueda de repuesto no está equipada con sensor TPMS.
- Si se utiliza la rueda de repuesto o una rueda sin sensor TPMS, aparecerá en el cuadro de instrumentos el mensaje de error **Sistema de presión de los neumáticos Revisión necesaria**.
- Revise siempre el sistema después de cambiar una rueda para asegurar que la rueda cambiada funciona adecuadamente con el sistema.
- Si se modifica una rueda o el sensor TPMS se cambia a otra rueda, debe cambiarse la junta, la rosca y la válvula.
- Cuando se instala un sensor TPMS, el automóvil debe estar parado un mínimo de 15 minutos. De lo contrario, se mostrará un

mensaje de error en el cuadro de instrumentos.

⚠ PRECAUCIÓN

Cuando se infla un neumático provisto de sistema TPMS, mantenga la boquilla de inflado en sentido recto para no dañar la válvula.

i NOTA

- Después de haber inflado un neumático, vuelva a poner siempre el tapón de la válvula para evitar daños causados por la arena, la suciedad, etc.
- Utilice solamente tapones de plástico. Los tapones de metal pueden oxidarse y ser difíciles de abrir.

i NOTA

Si desea utilizar neumáticos de otras dimensiones, será necesario reconfigurar el sistema TPMS. Para más información, póngase en contacto con un concesionario Volvo.

Información relacionada

- Control de la presión de neumáticos* (p. 359)

⁹ Solo posible en S60/V60 Polestar montado en fábrica con llantas de 20 pulgadas y frenos Brembo delanteros.

¹⁰ Solo algunos mercados.

¹¹ Solo posible en S60/V60 Polestar montado en fábrica con llantas de 20 pulgadas y frenos Brembo delanteros.

Control de presión de neumáticos (TPMS)*¹² - procedimiento en caso de baja presión

El control de presión de neumáticos Tyre Pressure Monitoring System avisa cuando la presión de uno o varios neumáticos del vehículo es demasiado baja.

Si se muestra un mensaje de presión de neumáticos y se enciende la luz de control TPMS:

1. Compruebe la presión de los neumáticos indicados con un medidor.
2. Ajuste la presión de los neumáticos según la etiqueta de presión de neumáticos situado en el montante de la puerta del conductor (entre la puerta delantera y la puerta trasera).
3. En algunos casos, puede ser necesario circular con el vehículo durante unos minutos a más de 30 km/h (20 mph) para que se borre el mensaje. En ese caso, se apaga también la luz de control TPMS.

	NOTA
<ul style="list-style-type: none">• La presión del sistema TPMS se compensa en función de la temperatura del neumático y la temperatura exterior. Por tanto, la presión de los neumáticos puede diferenciarse ligeramente de las presiones recomendadas que se indican en la placa de presiones de neumáticos en el montante de la puerta del conductor (entre la puerta delantera y trasera). Por eso puede ser necesario a veces inflar los neumáticos a una presión algo superior para eliminar un mensaje de baja presión de los neumáticos.• Para evitar que la presión de los neumáticos sea incorrecta, esta debe comprobarse cuando los neumáticos están fríos. Los neumáticos se consideran fríos cuando tienen la misma temperatura que la temperatura ambiente (aproximadamente 3 horas después de haber conducido el vehículo). Después de circular unos kilómetros, los neumáticos se calientan y la presión sube.	

	PRECAUCIÓN
<ul style="list-style-type: none">• Cuando la presión de los neumáticos es incorrecta, uno de los neumáticos puede sufrir una avería y provocar que el conductor pierda el control del vehículo.• El sistema no puede indicar con antelación daños repentinos de los neumáticos.	

Información relacionada

- Control de la presión de neumáticos* (p. 359)

¹² Solo posible en S60/V60 Polestar montado en fábrica con llantas de 20 pulgadas y frenos Brembo delanteros.

Control de presión de neumáticos (TPMS)*¹³ - Neumáticos antipinchazos*

Si se han elegido neumáticos autoportantes SST (Self Supporting run flat Tires)*, el automóvil estará también equipado con TPMS (p. 359).

Este tipo de neumáticos está provisto de una pared lateral especialmente reforzada que hace posible seguir conduciendo el automóvil durante cierto tiempo pese a que la rueda haya perdido toda o parte de presión. Estos neumáticos se montan en una llanta especial. (También pueden montarse neumáticos normales en estas llantas.)

Si un neumático SST pierde presión de inflado, se enciende la luz TPMS amarilla en el cuadro de instrumentos y se muestra un mensaje en la pantalla de información. Si esto ocurriera, reduzca la velocidad hasta 80 km/h como máximo (50 mph). El neumático se debe cambiar tan pronto como sea posible.

Conduzca con cuidado, en algunos casos puede ser difícil determinar qué neumático está dañado. Para determinar el neumático que debe arreglarse, revise todos.

PRECAUCIÓN

El montaje de neumáticos SST debe confiarse exclusivamente a personas debidamente cualificadas.

Los neumáticos SST sólo deben montarse junto con el sistema TPMS.

Después de haber aparecido un mensaje de baja presión de los neumáticos, no conduzca a más de 80 km/h (50 mph).

El trayecto máximo para cambiar de neumático es de 80 km.

Evite conducir de forma brusca, por ejemplo, con frenazos repentinos o giros rápidos.

Los neumáticos SST deben cambiarse si sufren daños o un pinchazo.

Información relacionada

- Control de la presión de neumáticos* (p. 359)



¹³ Solo posible en S60/V60 Polestar montado en fábrica con llantas de 20 pulgadas y frenos Brembo delanteros.

Homologación de tipo - control de presión de neumáticos (TPMS)*¹⁴

La homologación de los sensores del sistema de control de presión de neumáticos TPMS

(Tyre Pressure Monitoring System) puede comprobarse en la tabla.

¹⁴ Solo es posible en S60/V60 Polestar con 350 hk.

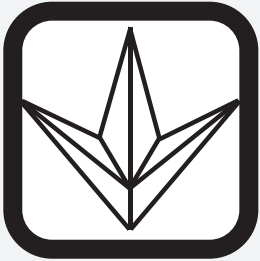
País/Zona		
Brasil	 <p>Modelo: S180052050</p> <p>ANATEL Agência Nacional de Defesa</p> <p>1542-12-2149</p>  <p>(01) 07894476056448</p> <p>Este equipamento opera em caráter secundário, isto é, não tem direito a proteção contra interferência prejudicial, mesmo de estações do mesmo tipo, e não pode causar interferência a sistemas operando em caráter primário.</p> <p style="writing-mode: vertical-rl; transform: rotate(180deg);">030090</p>	
Ucrania	 <p style="writing-mode: vertical-rl; transform: rotate(180deg);">030091</p>	



País/Zona

Israel

שם הדגם (Hebrew: Model name)

S180052050

שם היצרן וכתובתו (Hebrew: Manufacturer and address)

Continental AG
Siemensstraße 12
93055 Regensburg

75011354

Declaración de conformidad (Declaration of Conformity)

País/Zona

Países de la UE:



País exportador: Alemania

Fabricante: Continental Automotive GmbH

Tipo de equipo: sistema TPMS



Continental Automotive Group - Product 180 000 - 2000 Regensburg

Joint LHM
180 PC3 CRIF V06
Phone: +49 (0)41 700-0842
Fax: +49 (0)41 700-088242
joint.lhm@continental-corporation.com

Iss: April 16, 2012 For Usage Area: TGIC Valves For Reference: For Address:

Declaration of Conformity in accordance with Directive 1999/5/EC (R&TTE Directive)

Manufacturer: Continental Automotive GmbH
Address: Generalstraße 12
 D-93029 Regensburg
 Germany

Product type designation: 5160002050
Intended use: Tire Pressure Monitoring Service

The product mentioned above complies with the essential requirements and other relevant provisions of Directive 1999/5/EC, when used for its intended purpose.

Health and safety pursuant to Art. 3(1)(a):	Applied standard(s): EN 60 800-1:2008 + A11:2009 + A3:2010 + A3:2011 EN 62 479:2010
Electromagnetic compatibility pursuant to Art. 3(1)(b):	Applied standard(s): EN 301 489-1 V1.1.1 (2010-04) EN 301 489-3 V1.1.1 (2010-04)
Efficient use of spectrum pursuant to Art. 3(2):	Applied standard(s): EN 300 220-1 V2.3.1 (2010-02) EN 300 220-2 V2.3.1 (2010-02)

The following marking applies to the above mentioned product.

Continental Automotive GmbH
Regensburg, 2012-04-16

Wey
Andreas Wey
Executive Vice President
Risk Security

Continental Automotive Group | Phone: +49 91 700-0
Regensburg, Germany | Fax: +49 91 700-088242
www.continental-corporation.com | E-mail: joint.lhm@continental-corporation.com



Koll
Karl-Heinz Koll
Quality Program Group 1
Risk & Security

Continental Automotive Group | Phone: +49 91 700-0
Regensburg, Germany | Fax: +49 91 700-088242
www.continental-corporation.com | E-mail: joint.lhm@continental-corporation.com

0001353





País/Zona	
Chequia:	Continental tímto prohlašuje, že tento Radio Transmitter je ve shodě se základními požadavky a dalšími příslušnými ustanoveními směrnice 1999/5/ES.
Dinamarca:	Undertegnede Continental erklærer herved, at følgende udstyr Radio Transmitter overholder de væsentlige krav og øvrige relevante krav i direktiv 1999/5/EF.
Alemania:	Hiermit erklärt Continental, dass sich das Gerät Radio Transmitter in Übereinstimmung mit den grundlegenden Anforderungen und den übrigen einschlägigen Bestimmungen der Richtlinie 1999/5/EG befindet.
Estonia:	Käesolevaga kinnitab Continental seadme Radio Transmitter vastavust direktiivi 1999/5/EÜ põhinõuetele ja nimetatud direktiivist tulenevatele teistele asjakohastele sätetele.
Reino Unido:	Hereby, Continental declares that this Radio Transmitter is in compliance with the essential requirements and other relevant provisions of Directive 1999/5/EC.
España:	Por medio de la presente Continental declara que el Radio Transmitter cumple con los requisitos esenciales y cualesquiera otras disposiciones aplicables o exigibles de la Directiva 1999/5/CE.
Grecia:	ΜΕ ΤΗΝ ΠΑΡΟΥΣΑ Continental ΔΗΛΩΝΕΙ ΟΤΙ Radio Transmitter ΣΥΜΜΟΡΦΩΝΕΤΑΙ ΠΡΟΣ ΤΙΣ ΟΥΣΙΩΔΕΙΣ ΑΠΑΙΤΗΣΕΙΣ ΚΑΙ ΤΙΣ ΛΟΙΠΕΣ ΣΧΕΤΙΚΕΣ ΔΙΑΤΑΞΕΙΣ ΤΗΣ ΟΔΗΓΙΑΣ 1999/5/ΕΚ.
Francia:	Par la présente Continental déclare que l'appareil Radio Transmitter est conforme aux exigences essentielles et aux autres dispositions pertinentes de la directive 1999/5/CE.
Italia:	Con la presente Continental dichiara che questo Radio Transmitter è conforme ai requisiti essenziali ed alle altre disposizioni pertinenti stabilite dalla direttiva 1999/5/CE.
Letonia:	Ar šo Continental deklarē, ka Radio Transmitter atbilst Direktīvas 1999/5/EK būtiskajām prasībām un citiem ar to saistītajiem noteikumiem.
Lituania:	Šiuo Continental deklaruoja, kad šis Radio Transmitter atitinka esminius reikalavimus ir kitas 1999/5/EB Direktyvos nuostatas.
Holanda:	Hierbij verklaart Continental dat het toestel Radio Transmitter in overeenstemming is met de essentiële eisen en de andere relevante bepalingen van richtlijn 1999/5/EG.

Pais/Zona	
Malta:	Hawnhekk, Continental, jiddikjara li dan Radio Transmitter jikkonforma mal-htigijiet essenzjali u ma provvedimenti oħrajn relevanti li hemm fid-Dirrettiva 1999/5/EC.
Hungría:	Alulírott, Continental nyilatkozom, hogy a Radio Transmitter megfelel a vonatkozó alapvető követelményeknek és az 1999/5/EC irányelv egyéb előírásainak.
Polonia:	Niniejszym Continental oświadcza, że Radio Transmitter jest zgodny z zasadniczymi wymogami oraz pozostałymi stosownymi postanowieniami Dyrektywy 1999/5/EC.
Portugal:	Continental declara que este Radio Transmitter está conforme com os requisitos essenciais e outras disposições da Directiva 1999/5/CE.
Eslovenia:	Continental izjavlja, da je ta Radio Transmitter v skladu z bistvenimi zahtevami in ostalimi relevantnimi določili direktive 1999/5/ES.
Eslovaquia:	Continental týmto vyhlasuje, že Radio Transmitter spĺňa základné požiadavky a všetky príslušné ustanovenia Smernice 1999/5/ES.
Finlandia:	Continental vakuuttaa täten että Radio Transmitter tyypinen laite on direktiivin 1999/5/EY oleellisten vaatimusten ja sitä koskevien direktiivin muiden ehtojen mukainen.
Suecia:	Härmed intygar Continental att denna Radio Transmitter står i överensstämmelse med de väsentliga egenskapskrav och övriga relevanta bestämmelser som framgår av direktiv 1999/5/EG.
Islandia:	Hér með lýsir Continental yfir því að Radio Transmitter er í samræmi við grunnkröfur og aðrar kröfur, sem gerðar eru í tilskipun 1999/5/EC.
Noruega:	Continental erklærer herved at utstyret Radio Transmitter er i samsvar med de grunnleggende krav og øvrige relevante krav i direktiv 1999/5/EF.

Información relacionada

- Control de la presión de neumáticos*
(p. 359)

Reparación provisional de neumáticos

El kit de reparación provisional de neumáticos Temporary Mobility Kit (TMK) se utiliza para reparar un pinchazo y para controlar y ajustar la presión de los neumáticos (p. 464).

El kit de reparación provisional de neumáticos (p. 375) consta de un compresor y una botella con el líquido sellador. La reparación del neumático sólo es provisional. El líquido sellador hermetiza de forma eficaz el neumático pinchado en la banda de rodadura.

La capacidad del kit de reparación de neumáticos para arreglar neumáticos que han sufrido un pinchazo en la pared es limitada. No utilice el kit de reparación provisional si los neumáticos presentan grandes rajaduras, grietas o daños parecidos.

i NOTA

El kit de reparación de neumáticos ha sido concebido únicamente para el sellado de neumáticos con pinchazos en la banda de rodadura.

i NOTA

El compresor de reparación provisional de neumáticos ha sido comprobado y aprobado por Volvo.

Información relacionada

- Kit de reparación provisional de neumáticos - ubicación (p. 374)
- Kit de reparación provisional de neumáticos - visión de conjunto (p. 375)
- Reparación provisional de neumáticos - uso (p. 376)
- Herramientas (p. 358)

Kit de reparación provisional de neumáticos - ubicación

El kit de reparación provisional de neumáticos Temporary Mobility Kit (TMK) se utiliza para reparar un pinchazo y para controlar y ajustar la presión de los neumáticos.

Ubicación del kit de reparación de neumáticos

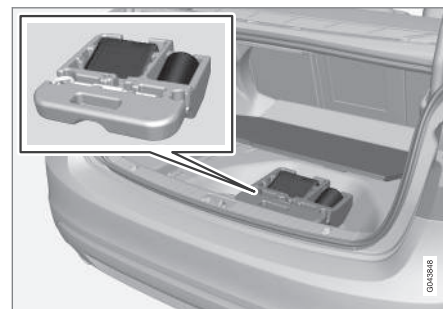

El kit de reparación de neumáticos está debajo del piso del maletero.

Información relacionada

- Kit de reparación provisional de neumáticos - visión de conjunto (p. 375)
- Reparación provisional de neumáticos (p. 374)

Kit de reparación provisional de neumáticos - visión de conjunto

Visión de conjunto de los componentes del kit de reparación provisional de neumáticos, Temporary Mobility Kit (TMK).

Los componentes se guardan debajo del suelo en el maletero.

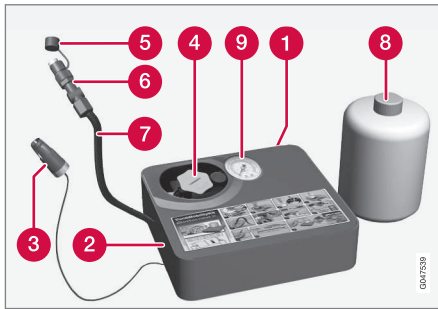

- 1 Pegatina, velocidad máxima permitida
- 2 Interruptor
- 3 Cable eléctrico
- 4 Portabotellas (tapa naranja)
- 5 Tapa protectora
- 6 Válvula de reducción de presión
- 7 Manguera de inflado

8 Botella con líquido sellador

9 Manómetro

Botella con líquido sellador

Sustituya la botella con líquido sellador antes de su fecha de caducidad. Trate la botella vieja como residuo peligroso para el medio ambiente.

Tras su uso deberá sustituirse la botella de líquido sellador. Volvo le recomienda que el cambio lo lleve a cabo un taller autorizado Volvo.

PRECAUCIÓN

El bote de sellador contiene látex de caucho natural y etanol 1,2.

Su ingesta es tóxica. Puede provocar alergia en el contacto con la piel.

Evite el contacto con piel y ojos.

Guárdese fuera del alcance de los niños.

PRECAUCIÓN

- En caso de contacto del sellador con la piel, esta debe lavarse inmediatamente con jabón y agua en abundancia.
- En caso de salpicaduras de sellador en los ojos, deberá lavar estos de inmediato con un líquido de enjuague específico o abundante agua. Si continúa sufriendo molestias, solicite la asistencia de un médico.

Información relacionada

- Kit de reparación provisional de neumáticos - ubicación (p. 374)
- Reparación provisional de neumáticos (p. 374)

Reparación provisional de neumáticos - uso

Arregle los pinchazos con el kit de reparación provisional de neumáticos, Temporary Mobility Kit (TMK).

Reparación provisional de neumáticos

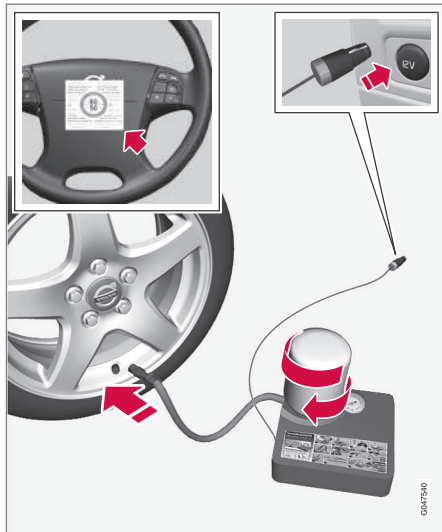

Para información sobre el uso de los componentes, véase Kit de reparación provisional de neumáticos - visión de conjunto (p. 375).

1. Coloque el triángulo de advertencia y active los intermitentes de emergencia si el neumático debe repararse en un lugar de mucho tráfico.

Si el pinchazo ha sido causado por un clavo o algo parecido, no lo extraiga del neumático. Este ayuda a cerrar el agujero.

2. Suelte la etiqueta de máxima velocidad permitida (situada en uno de los lados del compresor) y fíjela al volante. La velocidad no debe ser superior a 80 km/h (50 mph) después de utilizar el kit de reparación provisional de los neumáticos.
3. Compruebe que el interruptor se encuentre en la posición **0** (desactivado) y saque el cable eléctrico y la manguera de inflado.
4. Desenrosque la tapa naranja del compresor y suelte el tapón de la botella de líquido sellador.

i NOTA

No rompa el precintado de la botella antes de utilizarla. Al fijar la botella en el soporte, el precintado se rompe automáticamente.

5. Enrosque la botella hasta el fondo en el soporte.
 - > La botella y el soporte están provistos de una obturación para impedir el derrame del sellador. Cuando la botella está enroscada, ya no puede desenroscarse de nuevo del soporte. La extracción de la botella debe confiarse a un taller. Volvo recomienda los servicios de un taller autorizado de la marca.

! PRECAUCIÓN

- En caso de contacto del sellador con la piel, esta debe lavarse inmediatamente con jabón y agua en abundancia.
- En caso de salpicaduras de sellador en los ojos, deberá lavar estos de inmediato con un líquido de enjuague específico o abundante agua. Si continúa sufriendo molestias, solicite la asistencia de un médico.

! PRECAUCIÓN

Desenrosque el tapón del bote, que incluye un fiador de retorno para evitar escapes.

6. Desenrosque el capuchón de la válvula del neumático.
Compruebe que la válvula reguladora de la presión de la manguera de inflado está completamente enroscada y enrosque la conexión de la manguera hasta el fondo de la rosca de la válvula del neumático.
7. Conecte el cable eléctrico a la toma eléctrica de 12 V más próxima y arranque el vehículo.

i NOTA

Asegúrese de que no se utilizan las demás tomas de 12 V cuando está en funcionamiento el compresor.

⚠ PRECAUCIÓN

No deje a los niños sin vigilancia con el motor en marcha.

8. Ponga en marcha el compresor colocando el interruptor en la posición I (activado).

⚠ PRECAUCIÓN

No permanezca cerca del neumático cuando está en funcionamiento el compresor. Si se forman grietas o desigualdades, desconecte inmediatamente el compresor. No siga conduciendo el vehículo. Solicite asistencia en carretera para el remolcado a un taller de neumáticos. Volvo recomienda los servicios de un taller de neumáticos autorizado.

i NOTA

Al activarse el compresor, la presión puede aumentar hasta 6 bar, pero la presión disminuirá tras unos 30 segundos.

9. Infle el neumático durante 7 minutos.

! IMPORTANTE

El compresor no deberá operarse más de 10 minutos - riesgo de recalentamiento.

10. Cierre el compresor para controlar la presión en el manómetro. La presión mínima es de 1,8 bares y la máxima de 3,5 bares. (Deje salir el aire con la válvula reductora de presión si la presión del neumático es demasiado elevada.)

⚠ PRECAUCIÓN

Si la presión es inferior a 1,8 bar (22 psi), el pinchazo del neumático es demasiado grande. No siga conduciendo el vehículo. Solicite asistencia en carretera para el remolcado a un taller de neumáticos. Volvo recomienda los servicios de un taller de neumáticos autorizado.

11. Apague el compresor y desconecte el cable eléctrico.
12. Desenrosque la manguera de la válvula del neumático y vuelva colocar el capuchón de la válvula.
13. Ponga la tapa de protección en la manguera para evitar derrames residuales del sellador. Coloque el equipamiento en el compartimento de carga.

- ◀ 14. Recorra tan pronto como sea posible como mínimo 3 km a una velocidad máxima de 80 km/h (50 mph) para permitir que el sellador repare el neumático y realice a continuación un control posterior.

NOTA

En las primeras vueltas del neumático, saldrá líquido sellador del agujero del pinchazo.

PRECAUCIÓN

Asegúrese de que no haya ninguna persona en las proximidades del automóvil de forma que le salpique líquido sellador cuando el vehículo inicia la marcha. La distancia debe ser como mínimo de 2 metros (7').

15. Control posterior:

Vuelva a conectar la manguera en la válvula del neumático y compruebe la presión con el manómetro, véase Reparación provisional de neumáticos - control posterior (p. 378).

Información relacionada

- Reparación provisional de neumáticos (p. 374)
- Reparación provisional de neumáticos - control posterior (p. 378)
- Kit de reparación provisional de neumáticos - visión de conjunto (p. 375)

Reparación provisional de neumáticos - control posterior

Tras reparar un neumático con el kit de reparación provisional Temporary Mobility Kit (TMK), deberá realizarse un control posterior después de recorrer unos 3 km.

Compruebe la presión de neumáticos

Saque el equipo de reparación de neumáticos. El compresor debe estar apagado.

1. Desenrosque el capuchón de la válvula del neumático.

Saque la manguera de inflado y enrosque la conexión de la válvula hasta el fondo en la rosca de la válvula del neumático.

2. Compruebe la presión del neumático en el manómetro.
 - Si la presión es inferior a 1,3 bares¹⁵, el neumático no ha sido reparado de forma suficiente. No debe proseguirse la marcha. Solicite asistencia en carretera para su remolcado.
 - Si la presión del neumático es superior a 1,3 bares¹⁵, el neumático debe inflarse a la presión especificada en la placa, véase Neumáticos - presiones de inflado aprobadas (p. 464).
 - Suelte aire con la válvula de reducción de presión, si la presión del neumático es demasiado alta.
3. Si es necesario inflar el neumático:
 1. Conecte el cable eléctrico a la toma eléctrica de 12 V más próxima y arranque el vehículo.
 2. Active el compresor e infle el neumático a la presión indicada según la tabla de presión de neumáticos.
 3. Cierre el compresor.

- Desprenda el equipamiento de reparación de neumáticos.

Ponga la tapa de protección en la manguera para evitar derrames residuales del sellador.

PRECAUCIÓN

Desenrosque el tapón del bote, que incluye un fiador de retorno para evitar escapes.

- Vuelva a colocar el capuchón de la válvula en el neumático.

NOTA

- Después de haber inflado un neumático, vuelva a poner siempre el tapón de la válvula para evitar daños causados por la arena, la suciedad, etc.
- Utilice solamente tapones de plástico. Los tapones de metal pueden oxidarse y ser difíciles de abrir.

NOTA

Después de utilizarse, la botella con el sellador y la manguera deben cambiarse. Volvo recomienda que esos cambios sean efectuados por un taller autorizado Volvo.

PRECAUCIÓN

Compruebe la presión de neumáticos periódicamente.

Volvo recomienda llevar el vehículo al taller autorizado Volvo más próximo para cambiar o reparar el neumático dañado. Informe al taller de que el neumático contiene líquido de sellado.

PRECAUCIÓN

Tras utilizar el kit de reparación de neumáticos provisional, la velocidad no debe superar los 80 km/h (50 mph). Volvo recomienda realizar una visita a un taller autorizado Volvo para inspeccionar el neumático reparado (trayecto máximo: 200 km). El personal determinará si el neumático puede arreglarse o hay que cambiarlo.

Información relacionada

- Reparación provisional de neumáticos (p. 374)
- Reparación provisional de neumáticos - uso (p. 376)
- Kit de reparación provisional de neumáticos - visión de conjunto (p. 375)

Kit de reparación provisional de neumáticos - inflado del neumático

Los neumáticos originales del automóvil pueden inflarse con el compresor del kit de reparación provisional de neumáticos (p. 375).

- El compresor debe estar apagado. Compruebe que el interruptor esté en la posición **0** (desactivado) y saque el cable eléctrico y la manguera de inflado.
- Desenrosque el capuchón de la válvula del neumático y enrosque la conexión de la manguera hasta el fondo de la rosca de la válvula.
- Conecte el cable eléctrico a la toma eléctrica de 12 V más próxima y arranque el vehículo.

PRECAUCIÓN

La inhalación de gases de escape puede provocar la muerte. No opere nunca el motor en espacios cerrados o sin una ventilación suficiente.

PRECAUCIÓN

No deje a los niños sin vigilancia con el motor en marcha.

¹⁵ 1 bar = 100 kPa.

- ◀ 4. Ponga en marcha el compresor colocando el interruptor en la posición I (activado).

! **IMPORTANTE**

El compresor no deberá operarse más de 10 minutos - riesgo de recalentamiento.

5. Infle el neumático a la presión especificada en la tabla de presión de neumáticos, véase Neumáticos - presiones de inflado aprobadas (p. 464). Suelte aire con la válvula, si la presión del neumático es demasiado alta.
6. Cierre el compresor. Suelte la manguera de inflado y el cable eléctrico.
7. Vuelva a colocar el capuchón de la válvula en el neumático.

Información relacionada

- Reparación provisional de neumáticos (p. 374)
- Kit de reparación provisional de neumáticos - visión de conjunto (p. 375)
- Reparación provisional de neumáticos - control posterior (p. 378)

MANTENIMIENTO Y SERVICIO

Programa de servicio Volvo

Para que el automóvil mantenga un elevado nivel en lo que se refiere a la seguridad vial, la seguridad de funcionamiento y fiabilidad, siga el programa de servicio Volvo tal como se especifica en el manual de servicio y garantía.

Volvo recomienda que confíe los trabajos de revisión y mantenimiento a un taller autorizado Volvo. Los talleres Volvo disponen del personal, las documentación de servicio y las herramientas especiales que le garantizan la máxima calidad de servicio.

! IMPORTANTE

Compruebe y aplique el manual de servicio y garantía para mantener en vigor la garantía de Volvo.

Información relacionada

- Climatizador - diagnóstico y reparación (p. 396)

Reservar hora para revisión y reparación*¹

Gestione la información de revisión, reparación y reserva de hora directamente en su automóvil conectado a Internet.

Este servicio¹ permite reservar hora para revisión de una manera cómoda directamente en el automóvil. El concesionario recibirá información sobre el automóvil para que pueda preparar la visita al taller. El concesionario se pondrá en contacto con usted para reservar una hora. En algunos mercados, el sistema le avisará al aproximarse la fecha en que se ha reservado hora y, cuando llega el momento, el sistema de navegación² podrá guiarle hasta el taller.

Antes de poder utilizar el servicio

Volvo ID y mi perfil

- Registre un Volvo ID. Para más información acerca de cómo crear un Volvo ID, véase Volvo ID (p. 22).
- Vaya a www.volvocars.com, inicie sesión y realice lo siguiente:
 1. Compruebe que el automóvil está vinculado a su perfil.
 2. Compruebe si sus datos de contacto son correctos.

3. Seleccione el concesionario con el que quiere ponerse en contacto para los servicios de revisión y reparación.
4. Seleccione el canal de comunicación preferido (teléfono). Siempre se envía la información sobre la reserva al automóvil y al propietario por correo electrónico.

Condiciones necesarias para reservar hora en el automóvil

- Para enviar y recibir información sobre la reserva de hora en el vehículo, este debe estar conectado a Internet, véase el suplemento Sensus Infotainment para información sobre cómo conectar el vehículo a Internet.
- Como la información sobre la reserva de hora se envía a su cuenta de teléfono privada, el sistema le preguntará si desea enviar información. La pregunta vuelve a hacerse y es válida para la conexión elegida durante un plazo limitado.
- Para que el servicio funcione y el sistema se comunice a través de la pantalla del vehículo, las notas y los mensajes emergentes deben estar aprobadas. Pulse **MY CAR** en la vista normal de **OK/MENU** y a continuación **Revisión y reparación → Mostrar notificaciones**.

¹ Algunos mercados.

² Se aplica a Sensus Navigation.

Utilizar el servicio

Para acceder a todos los menús y ajustes desde la vista normal de **MY CAR**, pulse **OK/MENU** y, a continuación **Revisión y reparación**.

Cuando llega el momento de la revisión regular y, en algunos casos, cuando el automóvil necesita una reparación, el sistema avisará al conductor en el cuadro de instrumentos (p. 64) y con un menú emergente en la pantalla.

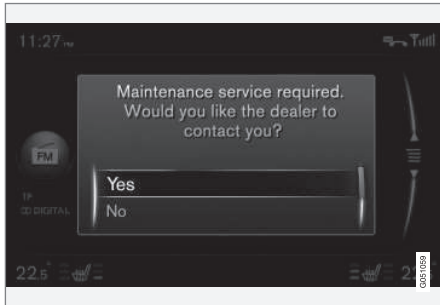

Mensajes de taller en la pantalla.

Significado de las opciones del menú emergente de la pantalla:

- **Sí** - Se envía una solicitud de reserva de hora al concesionario que propondrá después una hora apropiada. Se apagan el tes-

tigo y el mensaje de revisión en el cuadro de instrumentos.

- **No** - No aparecerán más mensajes emergentes en la pantalla. Continúa mostrándose el mensaje en el cuadro de instrumentos. Después de realizar esta selección, es posible iniciar una reserva manual en el automóvil, véase la información ofrecida a continuación.
- **Posponer** - El menú emergente se muestra al volver a arrancar el automóvil.

Reservar hora para revisión o reparación manualmente¹

1. Pulse el botón **MY CAR** en la consola central y seleccione **Revisión y reparación** → **Información de concesionarios** → **Solicitar revisión o reparación**.
 - > Los datos del automóvil se envían de forma automática al concesionario.
2. El concesionario envía una propuesta de hora al automóvil.
3. Acepte la hora reservada o solicite otra hora.

Después de aceptar la hora propuesta, la información sobre la reserva se guarda en la memoria del automóvil, consulte Mis reservas. El automóvil se comunicará automáticamente con usted a través de la pantalla para recordarle que tiene una reserva de hora y le guiará hasta la visita al taller.

Mis reservas¹

Compruebe la información sobre reservas en la pantalla del vehículo. Acepte la hora reservada o solicite otra hora.

- Seleccione **Revisión y reparación** → **Mis citas**.

Llamar al concesionario¹

Con un teléfono conectado mediante Bluetooth® podrá llamar a su concesionario. Para vincular el teléfono, véase el suplemento Sensus Infotainment.

- Seleccione **Revisión y reparación** → **Información de concesionarios** → **Llamar a concesionario**.

Utilizar el sistema de navegación^{1, 2}

Indique el taller como destino final o parcial en el sistema de navegación.

- Seleccione **Revisión y reparación** → **Información de concesionarios** → **Ajuste destino único**.
- Seleccione **Revisión y reparación** → **Información de concesionarios** → **Añadir como punto de paso**.

¹ Algunos mercados.

² Se aplica a Sensus Navigation.

« **Enviar datos del automóvil¹**

Los datos del automóvil se envían a una base de datos central de Volvo (no al concesionario), desde donde el concesionario puede obtener información sobre el vehículo con ayuda del número de identificación (VIN³). Encontrará el número de identificación en el libro de revisión y garantía del automóvil o en la esquina inferior derecha del parabrisas.

- Seleccione **Revisión y reparación** → **Enviar datos del vehículo**.

Información sobre la reserva y datos del automóvil

Cuando se reserva hora para revisión desde el automóvil, se enviará información sobre la reserva y los datos del automóvil. La información de datos gráficos consta de información en las siguientes áreas:

- necesidad de revisión
- estado de funcionamiento
- niveles de líquidos
- Kilometraje
- número de identificación del vehículo (VIN³)
- Versión de software del vehículo.

Información relacionada

- Volvo ID (p. 22)

¹ Algunos mercados.

³ Vehicle Identification Number

Elevación del automóvil

Al elevar el automóvil, es importante apoyar el gato o los brazos elevadores en los lugares previstos en los bajos del automóvil.

NOTA

Volvo recomienda que solo se utilice el gato correspondiente al modelo de automóvil respectivo. Si utiliza otro gato que el recomendado por Volvo, siga las instrucciones incluidas con el equipo.

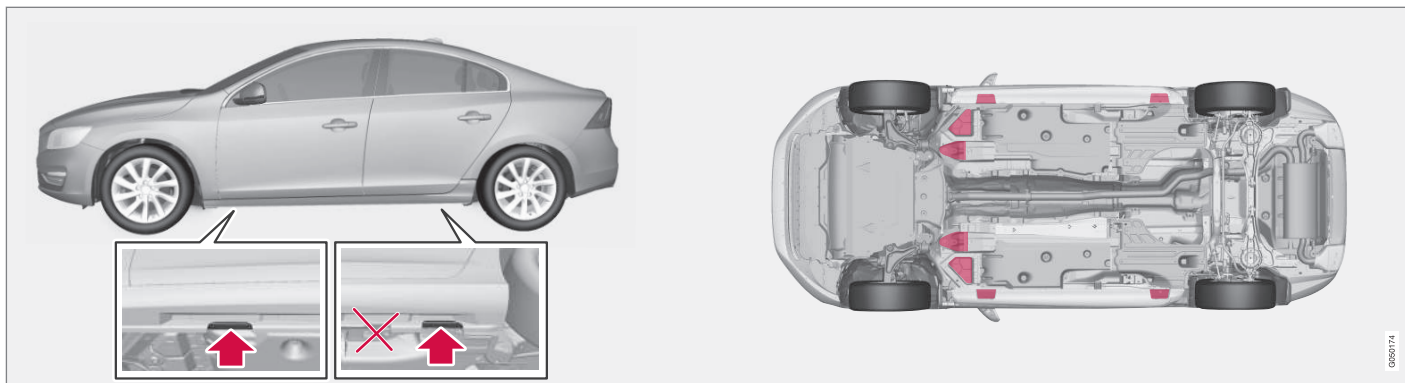

Soportes (flechas) para el gato previsto para el automóvil y puntos de elevación (señalados en rojo).

Si el automóvil se eleva con un gato de taller, éste debe colocarse debajo de alguno de los puntos de elevación en los bajos del vehículo. Si el automóvil se eleva con un gato de taller, éste debe colocarse debajo de alguno de los puntos de elevación. Asegúrese de colocar el gato de taller de forma que el vehículo no pueda deslizarse en el gato. Utilice siempre caballetes u otro soporte similar.

Si el automóvil se eleva con un elevador de taller de dos columnas, los brazos de elevación delanteros y traseros pueden colocarse debajo de los puntos de elevación exteriores (soportes del gato). En la parte delantera, pueden utilizarse también los puntos de elevación interiores.

Información relacionada

- Cambio de rueda - desmontaje de la rueda (p. 352)

Capó - abrir y cerrar

Para abrir el capó, gire la palanca en el habitáculo en sentido contrahorario y lleve el cierre junto a la parrilla hacia la izquierda.



La palanca para abrir el capó está siempre en el lado izquierdo.

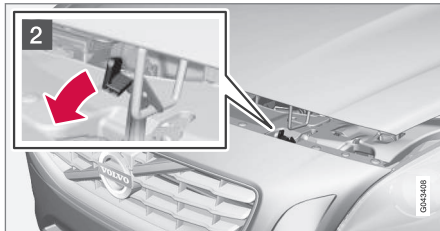

- 1 Gire la palanca entre 20 y 25 grados en sentido horario. Al desengancharse el cierre, se oye un sonido.
- 2 Desplace el cierre hacia la izquierda y abra el capó. (El gancho de cierre está situado entre el faro y la parrilla, véase la figura.)

⚠ PRECAUCIÓN

Compruebe que el capó se bloquee correctamente al cerrarlo.

Información relacionada

- Compartimento del motor - control (p. 389)
- Compartimento del motor - visión de conjunto (p. 387)

Compartimento del motor - visión de conjunto

La presentación muestra algunos componentes relacionados con la revisión.

Compartimento del motor, 4 cil.

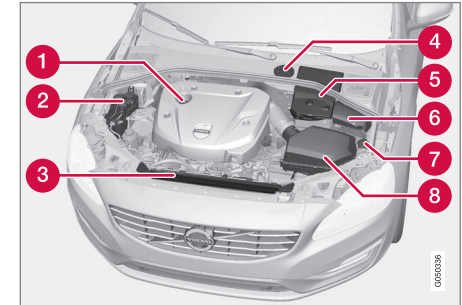

El diseño del compartimento del motor puede variar según el modelo y la variante de motor.

- 1 Tubo de llenado con aceite de motor
- 2 Deposito de expansión del sistema de refrigeración
- 3 Radiador
- 4 Recipiente del líquido de frenos y embrague (situado en el lado del conductor)
- 5 Batería de arranque
- 6 Caja de relés y fusibles

- ◀◀ **7** Tubo de llenado de líquido de lavado
- 8** Filtro de aire

⚠ PRECAUCIÓN

El sistema de encendido tiene una tensión y potencia muy elevados. La tensión del sistema de encendido implica peligro de muerte. El sistema eléctrico del vehículo debe estar siempre en la posición **0** cuando se realizan trabajos en el compartimento del motor, véase Posiciones de la llave - funciones a distintos niveles (p. 81).

No toque la bujía ni la bobina de encendido cuando el sistema eléctrico del automóvil esté con la llave en la posición **II**, o cuando el motor esté caliente.

Compartimento de motor diésel de 5 cilindros

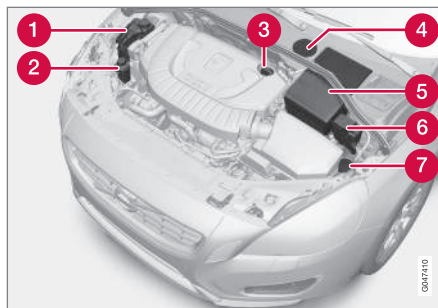

El diseño del compartimento del motor puede variar según el modelo y la variante de motor.

- 1** Depósito de expansión del sistema de refrigeración
- 2** Depósito de aceite de la dirección asistida
- 3** Tubo de llenado con aceite de motor
- 4** Recipiente del líquido de frenos y embrague (situado en el lado del conductor)
- 5** Batería de arranque
- 6** Caja de relés y fusibles
- 7** Tubo de llenado de líquido de lavado

⚠ PRECAUCIÓN

El sistema eléctrico del vehículo debe estar siempre en la posición **0** cuando se realizan trabajos en el compartimento del motor, véase Posiciones de la llave - funciones a distintos niveles (p. 81).

Información relacionada

- Capó - abrir y cerrar (p. 387)
- Compartimento del motor - control (p. 389)

Compartimento del motor - control

Algunos aceites y líquidos deben controlarse de forma periódica.

Control periódico

Controle a intervalos regulares los siguientes aceites y líquidos, por ejemplo, al repostar:

- Líquido refrigerante
- Aceite de motor
- Aceite de la dirección asistida (excepto automóviles con motor de 4 cilindros)
- Líquido de lavado

A PRECAUCIÓN

Recuerde que el ventilador de refrigeración (situado en la parte delantera del compartimento motor, detrás del radiador) puede ponerse en marcha o seguir operando automáticamente hasta unos 6 minutos después de la desconexión del motor.

Confíe siempre el lavado del motor a un taller. Recomendamos los servicios de un taller autorizado Volvo. Si el motor está caliente hay riesgo de incendio.

Información relacionada

- Capó - abrir y cerrar (p. 387)
- Compartimento del motor - visión de conjunto (p. 387)
- Refrigerante - nivel (p. 394)

- Aceite de motor - control y llenado (p. 390)
- Aceite de la dirección asistida - nivel (p. 395)
- Líquido de lavado - llenado (p. 407)

Aceite de motor - generalidades

Para que se puedan aplicar los intervalos de revisión recomendados, se requiere el uso de un aceite de motor certificado.

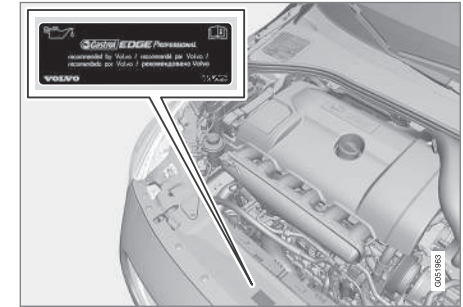

Volvo recomienda lo siguiente:



- ◀◀ Cuando conduce en condiciones poco favorables, vea Aceite de motor - condiciones de conducción poco favorables (p. 447).

IMPORTANTE



Para cumplir las normas de intervalo de servicio del motor, todos los motores se llenan en fábrica con un aceite de motor sintético especialmente adaptado. El aceite se ha seleccionado con gran atención y tomando en consideración la vida útil, la capacidad de arranque, el consumo de combustible y la carga medioambiental.

Para que se puedan aplicar los intervalos de revisión recomendados, se requiere el uso de un aceite de motor certificado. Utilice solamente la calidad de aceite especificada tanto para añadir como para cambiar aceite, de lo contrario corre el riesgo de alterar la vida útil, la capacidad de arranque, el consumo de combustible y la carga medioambiental.

Volvo Car Corporation no asume ninguna responsabilidad de garantía, si no se utiliza un aceite de motor de la calidad y la viscosidad especificadas.

Volvo recomienda realizar el cambio de aceite en un taller autorizado Volvo.

Volvo utiliza distintos sistemas para avisar de que el nivel de aceite o la presión de aceite no se

ajustan a los límites previstos. Algunas variantes de motor están provistas de un sensor de presión de aceite. Se utiliza entonces el símbolo de advertencia de baja presión de aceite en el cuadro de instrumentos . Otras variantes disponen de sensor de nivel de aceite. El sistema informa entonces al conductor con un símbolo de advertencia  en el cuadro de instrumentos y textos en la pantalla. Algunas variantes cuentan con ambos sistemas. Póngase en contacto con un concesionario Volvo si desea más información.

Cambie el aceite de motor y el filtro del aceite conforme a los intervalos indicados en el manual de servicio y garantía.

Se admite el uso de aceite de calidad superior a la especificada. Si conduce bajo condiciones poco favorables, Volvo recomienda un aceite de calidad superior al indicado. Vea Aceite de motor - condiciones de conducción poco favorables (p. 447).

Para el volumen de llenado, véase Aceite de motor - calidad y volumen (p. 448).

Información relacionada

- Aceite de motor - control y llenado (p. 390)

Aceite de motor - control y llenado

El nivel de aceite se detecta con un sensor de nivel de aceite electrónico.

4 cilindros

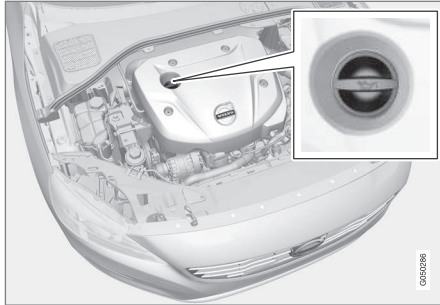

Tubo de llenado⁴.

En algunos casos puede ser necesario repostar aceite entre los intervalos de servicio.

No es necesario adoptar medidas referentes al nivel de aceite de motor hasta que aparezca un mensaje en la pantalla del cuadro de instrumentos, véase la siguiente figura.

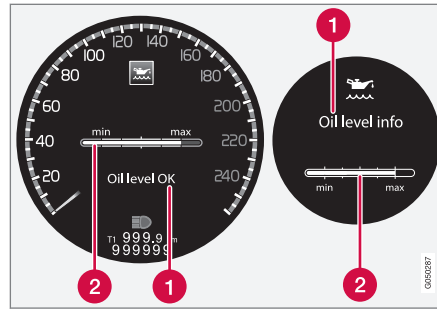

Se muestra un mensaje y un gráfico en la pantalla. La pantalla de la izquierda muestra el cuadro de instrumentos digital y la del lado derecho el cuadro de instrumentos analógico.

- 1 Mensaje
- 2 Nivel de aceite de motor

El nivel de aceite se comprueba con ayuda del indicador electrónico de nivel de aceite con rueda selectora cuando el motor está apagado, véase Control del menú - cuadro de instrumentos (p. 115).

⚠ PRECAUCIÓN

Si aparece el mensaje **Revisión de aceite necesaria**, dirjase a un taller. Recomendamos los servicios de un taller autorizado Volvo. El nivel de aceite puede ser demasiado alto.

! IMPORTANTE

Si aparece el mensaje de bajo nivel de aceite, añada solamente la mitad del volumen indicado, por ejemplo, 0,5 litros.

i NOTA

El sistema no detecta cambios directamente al llenar o vaciar aceite. El automóvil debe haber recorrido aproximadamente 30 km (unas 20 millas) y haber estado detenido durante 5 minutos con el motor apagado sobre una superficie horizontal para que la indicación de nivel de aceite sea correcta.

⚠ PRECAUCIÓN

No vierta aceite sobre los colectores de escape calientes, ya que ello supone un riesgo de incendio.

⁴ Los motores con sensor de nivel de aceite electrónico no tienen varilla de nivel.

« Medición del nivel de aceite, 4 cil.

Si desea controlar el nivel de aceite, proceda de la siguiente manera.

1. Coloque la llave en la posición **II**, véase Posiciones de la llave - funciones a distintos niveles (p. 81).
2. Gire la rueda selectora de la palanca del volante izquierda a la posición **Nivel de aceite**.
 - > A continuación aparecerá información sobre el nivel de aceite del motor.

Para más información sobre la gestión de menús, véase Control del menú - cuadro de instrumentos (p. 115).

i NOTA

Si no se cumplen las condiciones adecuadas para medir el nivel de aceite (tiempo después de apagar el motor, inclinación del automóvil, temperatura exterior, etc.), se mostrará el mensaje **No disponible**. Esto **no** significa que haya un error en el sistema del automóvil.

Diésel de 5 cilindros

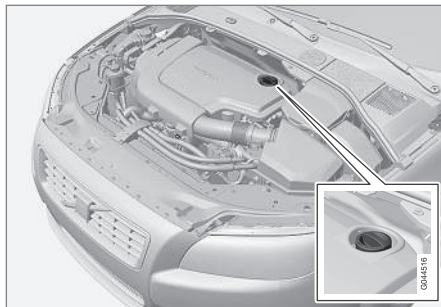

Tubo de llenado⁵.

No es necesario adoptar medidas referentes al nivel de aceite de motor hasta que aparezca un mensaje en la pantalla del cuadro de instrumentos, véase la siguiente figura.

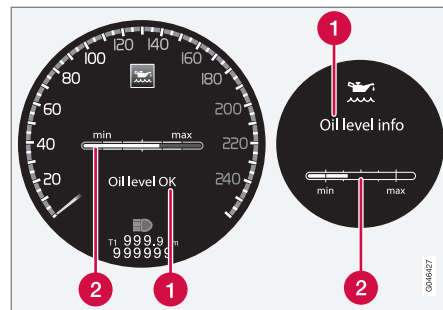

Se muestra un mensaje y un gráfico en la pantalla. La pantalla de la izquierda muestra el cuadro de instrumentos digital y la del lado derecho el cuadro de instrumentos analógico.

- 1 Mensaje
- 2 Nivel de aceite de motor

El nivel de aceite se comprueba con ayuda del indicador electrónico de nivel de aceite con rueda selectora cuando el motor está apagado, véase Control del menú - cuadro de instrumentos (p. 115).

⁵ Los motores con sensor de nivel de aceite electrónico no tienen varilla de nivel.

⚠ PRECAUCIÓN

Si aparece el mensaje **Revisión de aceite necesaria**, diríjase a un taller. Recomendamos los servicios de un taller autorizado Volvo. El nivel de aceite puede ser demasiado alto.

! IMPORTANTE

Si aparece el mensaje **Nivel de aceite bajo** **Rellene 0,5 litros**, añada tan sólo 0,5 litros.

i NOTA

El sistema sólo detecta el nivel de aceite durante la conducción. El sistema no detecta cambios directamente al llenar o vaciar aceite. El automóvil debe circular a aproximadamente 30 km para que la presentación del nivel de aceite sea correcta.

⚠ PRECAUCIÓN

No ponga más aceite si se muestra el nivel de llenado (3) o (4) según la figura. El nivel no debe estar nunca por encima de **MAX** ni por debajo de **MIN**, ya que el motor puede dañarse.

⚠ PRECAUCIÓN

No vierta aceite sobre los colectores de escape calientes, ya que ello supone un riesgo de incendio.

Control del nivel de aceite, diésel de 5 cilindros

Si desea controlar el nivel de aceite, proceda de la siguiente manera.

1. Coloque la llave en la posición **II**, véase Posiciones de la llave - funciones a distintos niveles (p. 81).
 2. Gire la rueda selectora de la palanca del volante izquierda a la posición **Nivel de aceite**.
 - > A continuación, se muestra información sobre el nivel de aceite del motor, véase la siguiente imagen que muestra un mensaje y un gráfico en la pantalla. La pantalla de la izquierda muestra el cuadro de instrumentos digital y la del lado derecho el cuadro de instrumentos analógico.
- Para más información sobre la gestión de menús, véase Control del menú - cuadro de instrumentos (p. 115).

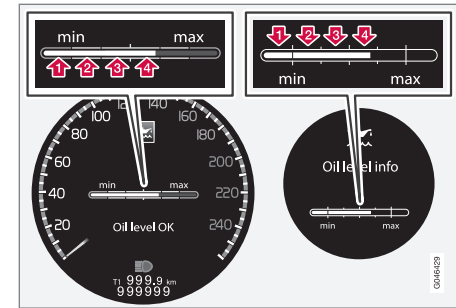

Las cifras 1-4 representan el nivel de llenado. No llene más aceite si aparece el nivel de llenado (3) o (4). El nivel de llenado recomendado es 4.

Información relacionada

- Aceite de motor - generalidades (p. 389)

Refrigerante - nivel

El refrigerante enfría en motor de combustión a la temperatura de funcionamiento prevista. El calor que se transmite del motor al refrigerante puede utilizarse para calentar el habitáculo.

Control de nivel

El nivel de refrigerante debe estar entre las cotas de **MIN** y **MAX** en el depósito de expansión. Si el sistema de refrigeración no está lleno del todo, la temperatura puede subir demasiado con riesgo de que el motor sufra daños.

i NOTA

Compruebe el nivel de líquido refrigerante de forma periódica cuando el motor está frío.

Llenado

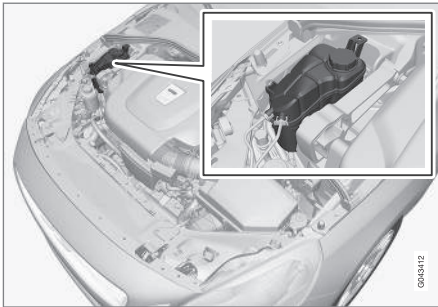

Para el llenado, siga las instrucciones del envase. No complete nunca con sólo agua. El riesgo de congelación aumenta tanto si la concentración de refrigerante es demasiado pequeña como si es demasiado grande.

Si se ha derramado refrigerante bajo el vehículo, si este desprende humo o si reposta más de 2 litros, llame siempre al servicio de remolcado para evitar daños en el motor durante el intento de arranque por causa de una avería del sistema de refrigeración.

⚠ PRECAUCIÓN

El refrigerante puede estar a muy alta temperatura. Si necesita llenar con el motor caliente, desenrosque lentamente la tapa del depósito de expansión para eliminar la sobrepresión.

! IMPORTANTE

- Una elevada concentración de cloro, cloruros y otras sales puede originar corrosión en el sistema de refrigeración.
- Utilice siempre un refrigerante con protección contra la corrosión según las recomendaciones de Volvo.
- Asegúrese de que la mezcla del refrigerante sea de un 50 % de agua y un 50 % de refrigerante.
- Mezcle el refrigerante con agua de una calidad adecuada. Si se duda de la calidad del agua, utilice un refrigerante premezclado según las recomendaciones de Volvo.
- Al cambiar el refrigerante o un componente del sistema de refrigeración, lave el sistema con agua de buena calidad o un refrigerante premezclado.
- No haga funcionar el motor sin un nivel de refrigerante satisfactorio. De lo contrario puede generarse una alta temperatura, con el consiguiente riesgo de daños (fisuras) en la culata.

Para las capacidades y las normas relativas a la calidad del agua, véase Refrigerante - calidad y volumen (p. 450).

Líquido de freno y embrague - nivel

El nivel del líquido de freno y de embrague debe estar entre las cotas de **MIN** y **MAX** del depósito.

Control de nivel

El líquido de freno y embrague tiene un depósito común. El nivel debe estar entre las señales de **MIN** y **MAX** que pueden verse dentro del depósito. Compruebe el nivel de manera periódica.

Cambie el líquido de freno cada dos años o cada dos intervalos de servicio programado.

En automóviles que circulan en condiciones en las que se hace un uso frecuente e intenso de los frenos, por ejemplo, en montaña o en climas tropicales con elevada humedad del aire, el líquido de frenos debe cambiarse una vez al año.

Para datos de volumen y de calidad recomendada del líquido de freno, véase Líquido de freno - calidad y volumen (p. 452).

PRECAUCIÓN

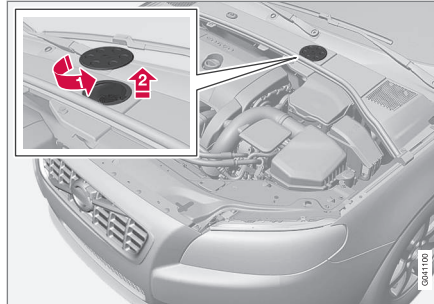

Si el líquido de frenos está por debajo del nivel **MIN** en el depósito, no siga conduciendo el automóvil hasta añadir líquido de frenos. Volvo recomienda revisar la causa de la pérdida de líquido de frenos en un taller autorizado Volvo.

Llenado



El depósito está situado en el lado del conductor.

El depósito de líquido está protegido por la tapa que cubre la zona fría del compartimento del motor. Retire primero la tapa redonda para acceder a la tapa del depósito.

- 1  Abra la tapa que esta situada en la cubierta girándola.
- 2  Desenrosque el tapón del depósito y llene con el líquido. El nivel debe estar entre las señales de **MIN** y **MAX** situadas en la parte interior del depósito.

IMPORTANTE

No olvide poner la tapa.

Aceite de la dirección asistida - nivel

Los automóviles con motor de 4 cilindros no tienen aceite de la dirección asistida. En los demás automóviles, el nivel del aceite de la dirección asistida debe estar entre las señales de **MIN** y **MAX** del recipiente. No es necesario cambiar el aceite.

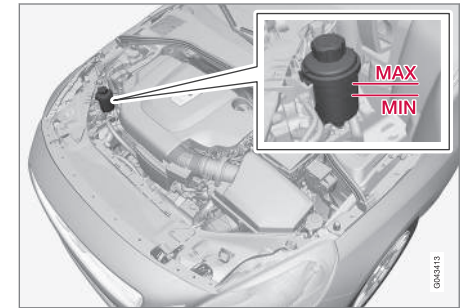

IMPORTANTE

Mantenga limpia la zona alrededor del depósito de líquido de la dirección asistida en caso de control. La tapa no debe abrirse.

Compruebe el nivel en cada ocasión servicio programado. El cambio de aceite no es necesario. El nivel debe estar entre las cotas de **MIN** y **MAX**.

Para la calidad de aceite recomendada, véase Aceite de la dirección asistida - calidad (p. 452).

PRECAUCIÓN

Si se produce una avería en la dirección asistida o si el motor está parado y el vehículo debe remolcarse, la dirección ofrecerá mayor resistencia de lo normal. Infórmese sobre las normas relativas al remolque (p. 341).

Climatizador - diagnóstico y reparación

El mantenimiento y la reparación del sistema de aire acondicionado debe confiarse exclusivamente a un taller autorizado.

Localización de averías y reparación

El dispositivo de aire acondicionado contiene localizadores fluorescentes. Debe utilizarse luz ultravioleta para localizar fugas.

Volvo le recomienda que contacte con un taller autorizado Volvo.

Automóviles con fluido refrigerante R134a

PRECAUCIÓN

El equipo de aire acondicionado integra refrigerante R134a presurizado. El servicio y reparación del sistema sólo podrá realizarlo un taller autorizado.

Automóviles con fluido refrigerante R1234yf

PRECAUCIÓN

El equipo de aire acondicionado está provisto de fluido refrigerante R1234yf bajo presión. Según SAE J2845 (Technician Training for Safe Service and Containment of Refrigerants Used in Mobile A/C System), la revisión y reparación del sistema del fluido refrigerante deberá ser realizada por técnicos debidamente preparados y certificados para garantizar la seguridad del sistema.

Información relacionada

- Programa de servicio Volvo (p. 382)

Cambio de lámpara - generalidades

El conductor puede cambiar varias de las bombillas del vehículo. El cambio de lámparas LED y lámparas xenón debe confiarse a un taller.

Las bombillas se especifican (p. 404). Bombillas y otras unidades luminosas de tipo especial como luces LED⁶, etc. que deben cambiarse en un taller⁷:

- Faros Xenon activos - ABL (lámparas Xenon)
- Luces diurnas/luces de posición delanteras
- Luz de curva
- Intermitentes, retrovisores laterales
- Luz de aproximación, retrovisores exteriores
- Iluminación interior excepto iluminación de guía delantera
- Luces de posición traseras
- Luces de posición laterales.

PRECAUCIÓN

En los automóviles equipados con faros xenón, las lámparas deben cambiarse en un taller. Recomendamos los servicios de un taller autorizado Volvo. El trabajo con las lámparas xenón requiere medidas de precaución especiales, ya que el faro está equipado con un grupo de alta tensión.

PRECAUCIÓN

El sistema eléctrico del vehículo debe estar en la posición de llave **0** al realizar el cambio de lámparas, véase Posiciones de la llave - funciones a distintos niveles (p. 81).

IMPORTANTE

Nunca toque directamente con los dedos el cristal de las bombillas. La grasa de los dedos se evapora con el calor, creando un depósito sobre el reflector que puede estropearlo.

NOTA

Si el mensaje de error sigue apareciendo después de haber cambiado la bombilla fundida, recomendamos que se dirija a un taller autorizado Volvo.

NOTA

En el alumbrado exterior como los faros y las luces traseras puede formarse temporalmente condensaciones en el interior del cristal. Esto es normal y todo el alumbrado exterior está diseñado para resistirlo. Normalmente, la condensación se ventila y desaparece cuando la bombilla ha estado encendida durante un rato.

Información relacionada

- Cambio de bombilla - faros (p. 398)
- Cambio de bombilla - ubicación de las luces traseras (p. 403)
- Cambio de bombilla - iluminación del espejo de cortesía (p. 404)
- Cambio de bombilla - iluminación del maletero (p. 403)
- Cambio de bombilla - iluminación de la matrícula (p. 403)

⁶ Diodo luminoso (Light Emitting Diode)

⁷ Recomendamos los servicios de un taller autorizado Volvo.

Cambio de bombilla - faros

Todas las bombillas del faro se cambian soltando y sacando en primer lugar todo el faro por el compartimento del motor.

Desmontaje del faro

Ponga el sistema eléctrico del automóvil en la posición **O**, véase Posiciones de la llave - funciones a distintos niveles (p. 81).

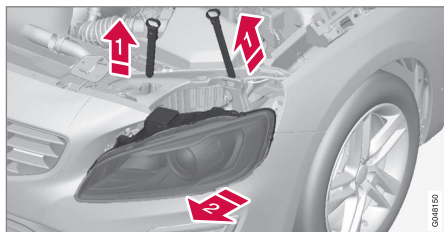

- 1) Saque los pasadores del faro.
- 2) Libere el faro inclinandolo y tirando de forma alternativa.

! IMPORTANTE

No tire del cable, sólo del conector.

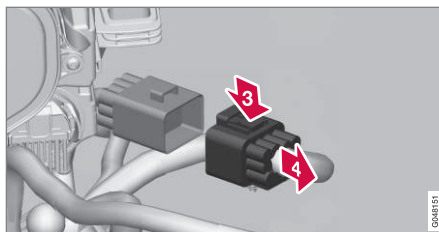

- 3) Suelte el conector del faro bajando la presilla con el dedo pulgar.
- 4) Saque al mismo tiempo el conector con la otra mano.
5. Saque el faro y colóquelo sobre una superficie blanda para no rayar la lente.
6. Cambie la bombilla.

Fijación del faro

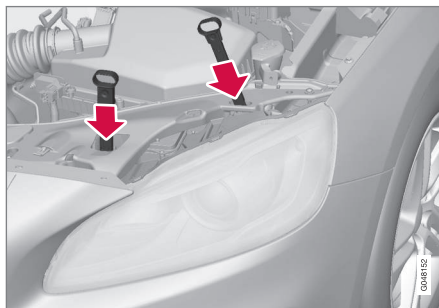

1. Conecte el conector, se oirá un clic.
2. Coloque el faro y los pasadores de seguridad. El pasador corto se coloca junto a la parrilla. Compruebe que están correctamente introducidos.
3. Compruebe el alumbrado.

Antes de poder activar el alumbrado o de introducir el mando distancia en el contacto de encendido, el conector debe estar correctamente conectado y el faro montado.

Información relacionada

- Cambio de lámpara - generalidades (p. 397)
- Cambio de bombilla - tapa de protección de las bombillas de las luces largas y de cruce (p. 399)
- Luces - especificaciones (p. 404)

Cambio de bombilla - tapa de protección de las bombillas de las luces largas y de cruce

Para acceder a las bombillas de las luces largas y de cruce, suelte la tapa de protección grande del faro.

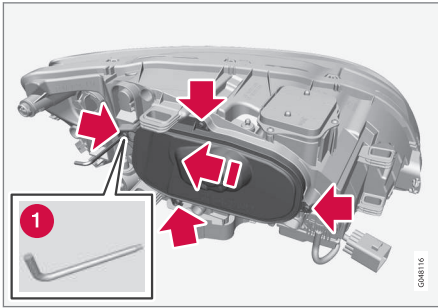

Antes de iniciar el cambio de la bombilla, véase Cambio de bombilla - faros (p. 398).

1. Destornille los cuatro tornillos de la tapa con una herramienta para Torx, dimensión T20 (1). No deben soltarse por completo (es suficiente con 3 - 4).
2. Corra la tapa de protección hacia un lado.
3. Suelte la tapa de protección.

Coloque la tapa de protección en orden inverso.

Información relacionada

- Cambio de bombilla - faros (p. 398)
- Cambio de bombilla - luz de cruce (p. 399)
- Cambio de bombilla - luz larga (p. 400)
- Cambio de bombilla - luz larga adicional (p. 401)

Cambio de bombilla - luz de cruce

La bombilla de la luz de cruce está situada debajo de la tapa de protección grande del faro.

i NOTA

Se aplica a automóviles con faros halógenos.

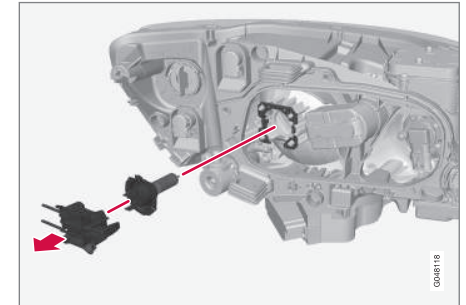

1. Suelte el faro (p. 398).
2. Suelte la tapa de protección (p. 399).
3. Desconecte el conector de la bombilla.
4. Suelte la lámpara tirando de ella en sentido recto hacia fuera.
5. La guía de la lámpara debe estar orientada hacia arriba al colocarla y se oír un chasquido cuando se engancha.

Coloque las piezas en orden inverso.

◀ Información relacionada

- Luces - especificaciones (p. 404)

Cambio de bombilla - luz larga

La bombilla de la luz larga está situada debajo de la tapa de protección grande del faro.

i NOTA

Se aplica a automóviles con faros halógenos.

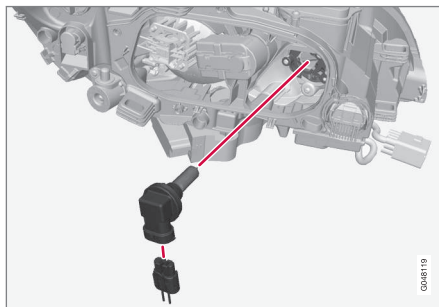

1. Suelte el faro (p. 398).
2. Suelte la tapa de protección (p. 399).
3. Suelte la lámpara girándola en sentido contrario al de las agujas del reloj y tirando de ella en sentido recto hacia fuera.
4. Desconecte el conector de la bombilla.
5. Cambie la bombilla, adapte la nueva en el casquillo y gírela en sentido de las agujas del reloj para fijarla. La bombilla sólo puede fijarse de una manera.

Coloque las piezas en orden inverso.

Información relacionada

- Luces - especificaciones (p. 404)

Cambio de bombilla - luz larga adicional

La bombilla de la luz larga adicional está situada debajo de la tapa de protección grande del faro.

i NOTA

Se aplica a vehículos con faros xenón*.

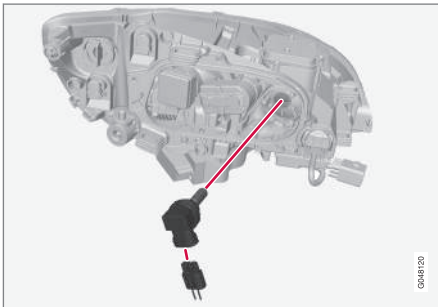

1. Suelte el faro (p. 398).
2. Suelte la tapa de protección (p. 399).
3. Suelte la lámpara girándola en sentido contrario al de las agujas del reloj y tirando de ella en sentido recto hacia fuera.
4. Desconecte el conector de la bombilla.

5. Cambie la bombilla, adapte la nueva en el casquillo y gírela en sentido de las agujas del reloj para fijarla. La bombilla sólo puede fijarse de una manera.

Coloque las piezas en orden inverso.

Información relacionada

- Luces - especificaciones (p. 404)

Cambio de bombilla - intermitente delantero

La bombilla del intermitente está situada debajo de la tapa de protección pequeña de faro.

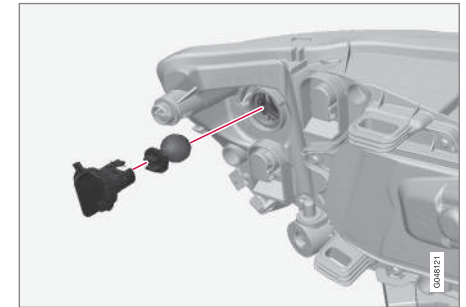

1. Suelte el faro (p. 398).
2. Suelte la tapa tirando hacia fuera.
3. Tire del casquillo para sacar la bombilla.
4. Apriete y gire al mismo tiempo la bombilla en sentido contrario al de las agujas del reloj para soltarla.

Coloque las piezas en orden inverso.

Información relacionada

- Luces - especificaciones (p. 404)

Cambio de bombilla - luz trasera

Las bombillas de la luz trasera se cambian dentro del maletero.

La bombilla de la luz trasera está detrás del panel de la tapa del maletero.

Luces traseras

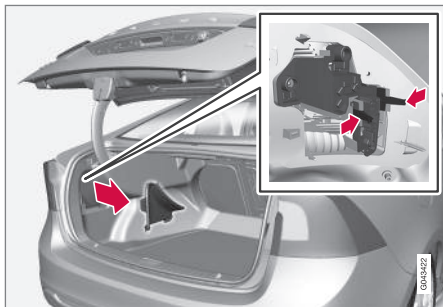

Las bombillas de las luces traseras se cambian desde el interior del maletero (excepto las bombillas LED).

1. Desmonte las tapas del panel izquierdo/derecho para acceder a las bombillas. Las bombillas están colocadas en un solo casquillo.
2. Comprima los fiadores y saque el casquillo.
3. Suelte la bombilla fundida apretándola y girándola en sentido contrario al de las agujas del reloj.

4. Coloque una bombilla nueva, apriétela y gírela en el sentido de las agujas del reloj.
5. Coloque el casquillo y vuelva a poner la tapa.

Luz de marcha atrás

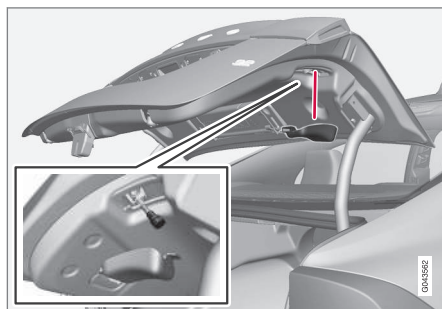

1. Abra el panel en el maletero.
2. Suelte el casquillo girándolo en sentido contrario al de las agujas del reloj.
3. Suelte la bombilla fundida apretándola y girándola en sentido contrario al de las agujas del reloj.
4. Coloque una bombilla nueva, apriétela y gírela en el sentido de las agujas del reloj.
5. Fije el casquillo girándolo en el sentido de las agujas del reloj.

Información relacionada

- Cambio de bombilla - ubicación de las luces traseras (p. 403)
- Luces - especificaciones (p. 404)

Cambio de bombilla - ubicación de las luces traseras

En la visión de conjunto se muestra la ubicación de las luces traseras.

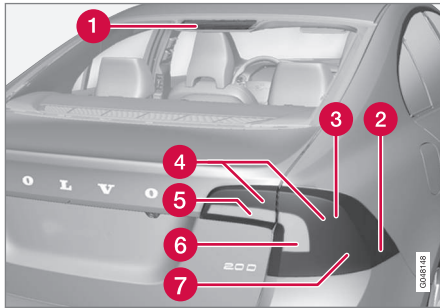

- 1 Luces de freno (LED)
- 2 Luces de posición laterales (LED)
- 3 Luces de freno (p. 402)
- 4 Luces de posición (LED)
- 5 Luz de marcha atrás (p. 402)
- 6 Intermitente (p. 402)
- 7 Luz antiniebla (p. 402)

Información relacionada

- Cambio de lámpara - generalidades (p. 397)
- Luces - especificaciones (p. 404)

Cambio de bombilla - iluminación de la matrícula

La iluminación de la matrícula está situada debajo del tirador del maletero.

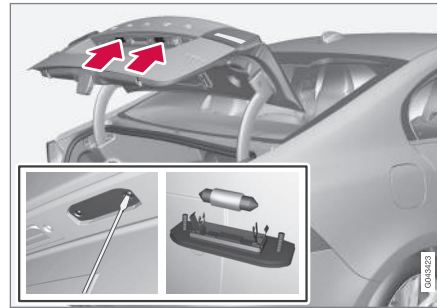

1. Suelte los tornillos con un destornillador.
2. Suelte con cuidado todo el portalámparas de bombilla y extráigalo.
3. Sustituya la bombilla.
4. Vuelva a instalar y enroscar el portalámparas de bombilla en su sitio.

Información relacionada

- Luces - especificaciones (p. 404)

Cambio de bombilla - iluminación del maletero

La iluminación del maletero se sitúa a ambos lados de la abertura de la tapa del maletero.

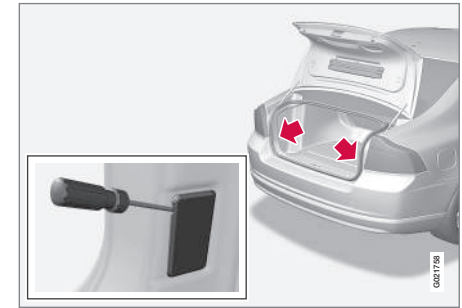

1. Introduzca un destornillador y haga palanca ligeramente para soltar el portalámparas.
2. Sustituya la bombilla.
3. Compruebe que la bombilla se enciende e introduzca de nuevo el portalámparas.

Información relacionada

- Luces - especificaciones (p. 404)

Cambio de bombilla - iluminación del espejo de cortesía

Las bombillas del espejo de cortesía están situadas detrás de las lentes.

Desmontaje de lente de lámpara

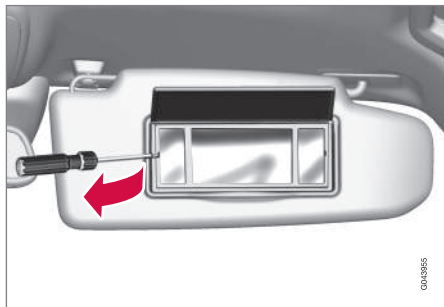

1. Introduzca un destornillador debajo del cristal y abra con cuidado el enganche haciendo palanca.
2. Suelte con cuidado y retire la lente de lámpara.
3. Saque la bombilla lateralmente en sentido recto con unos alicates y cámbiela por una nueva. Atención: No apriete la lámpara con los alicates demasiado fuerte. Si no puede romperse el cristal de la bombilla.

Fijación de la lente de lámpara

1. Recoloque la lente de lámpara.

2. Encaje.

Información relacionada

- Luces - especificaciones (p. 404)

Luces - especificaciones

Las especificaciones se refieren a las bombillas. El cambio de lámparas LED y lámparas xenón debe confiarse a un taller.

Iluminación	W ^A	Tipo
Luz de cruce, halógena	55	H7 LL
Luz larga, halógena	65	H9
Luz larga adicional, ABL	65	H9
Intermitente delantero	24	PY24W
Iluminación de guía delantera	3	Casquillo T10 W2,1x9,5d
Iluminación de la guantera	5	Casquillo SV8.5 Longitud 43 mm
Iluminación del espejo de cortesía	1,2	Casquillo T5 W2x4,6d
Iluminación del maletero	10	Casquillo SV8.5 Longitud 38 mm
Iluminación de la matrícula	5	C5W LL
Intermitentes traseros	21	PY21W LL

Iluminación	WA	Tipo
Luces de freno	21	P21W LL
Luz de marcha atrás	21	H21W LL
Luz antiniebla trasera	21	H21W LL

A Varios

Información relacionada

- Cambio de lámpara - generalidades (p. 397)

Escobillas limpiaparabrisas

Las escobillas del parabrisas deben estar posición de servicio para cambiarlas.

Posición de servicio



Escobillas de limpiaparabrisas en posición de servicio.

Para poder cambiar, lavar o levantar las escobillas (por ejemplo, para extraer el hielo del parabrisas), éstas deben estar en posición de servicio.

! IMPORTANTE

Antes de situar las escobillas en posición de servicio, compruebe que no estén atascadas por el hielo.

1. Introduzca el mando a distancia en el contacto de encendido⁸ y pulse brevemente el botón **START/STOP ENGINE** para que el sistema eléctrico del vehículo pase a la posición **I**. Para información detallada sobre las posiciones de la llave, véase Posiciones de la llave - funciones a distintos niveles (p. 81).
2. Pulse de nuevo brevemente el botón **START/STOP ENGINE** para situar el sistema eléctrico del vehículo en posición de llave **0**.
3. Suba en el plazo de 3 segundos la palanca derecha de volante y manténgala ahí aproximadamente 1 segundo.
 - > A continuación, los limpiaparabrisas se levantarán.

Los limpiaparabrisas retornarán a la posición de inicio al pulsar brevemente el botón **START/STOP ENGINE** para situar el sistema eléctrico del automóvil en la posición de llave **I** (o en el arranque del vehículo).

! IMPORTANTE

Si los brazos limpiaparabrisas se han puesto en posición de servicio, estos deben replegarse antes de activar el limpiaparabrisas. Ello tiene como fin evitar las raspaduras de pintura en el capó.

⁸ No es necesario en los vehículos con el sistema de arranque y bloqueo sin llave.

◀ Cambio de escobilla limpiaparabrisas

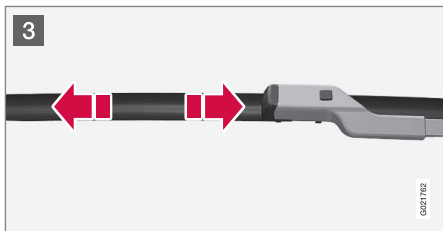
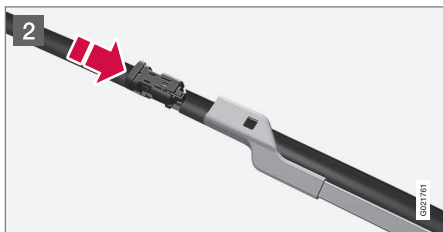
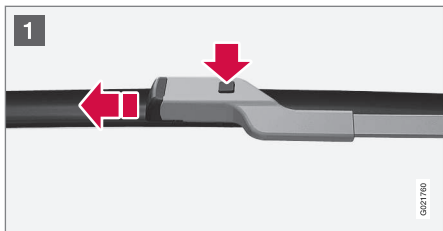

1 Despliegue el brazo del limpiaparabrisas cuando se halle en posición de servicio. Pulse el botón situado en la fijación de la escobilla y tire en sentido recto hacia fuera paralelo al brazo.

2 Introduzca la escobilla nueva hasta que se oiga un "clic".

3 Compruebe que la escobilla está debidamente fijada.

4. Repliegue el brazo del limpiaparabrisas sobre el parabrisas.

Los limpiaparabrisas retornarán desde la posición de servicio a la de inicio al pulsar brevemente el botón **START/STOP ENGINE** para situar el sistema eléctrico del automóvil en la posición de llave **I** (o en el arranque del vehículo).

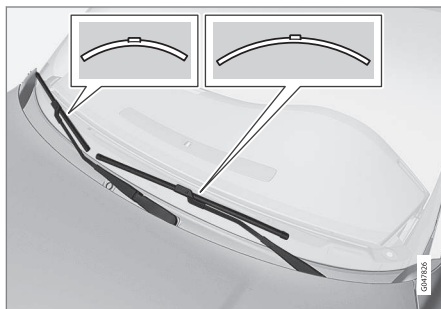

i NOTA

Las escobillas son de diferente longitud. La escobilla del lado del conductor es más larga que la del lado del acompañante.

Limpieza

Para la limpieza de las escobillas y el parabrisas, véase Lavadero de vehículos (p. 429).

i IMPORTANTE

Compruebe las escobillas periódicamente. El retraso en el mantenimiento recorta la vida útil de las escobillas.

Información relacionada

- Líquido de lavado - llenado (p. 407)

Líquido de lavado - llenado

El líquido de lavado se utiliza para la limpieza de los faros y las lunas. A temperaturas por debajo de cero grados, debe utilizarse líquido de lavado con anticongelante.

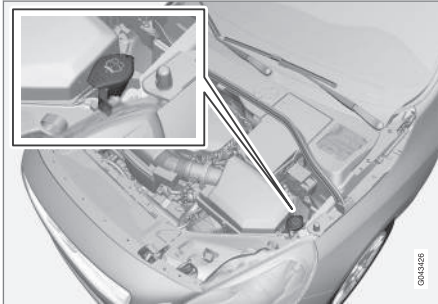

El llenado del líquido de lavado se realiza abriendo la tapa azul.

Los lavaparabrisas y los lavafaros comparten un depósito de líquido común.

i NOTA

Cuando queda aproximadamente 1 litro de líquido de lavado en el depósito, aparecerá en el cuadro de instrumentos un mensaje indicando que es necesario llenar el depósito junto con el símbolo

Calidad especificada: Líquido de lavado recomendado por Volvo, con anticongelante en caso de clima frío y por debajo del punto de congelación.

! IMPORTANTE

Utilice el líquido de lavado original Volvo o un producto equivalente con el pH recomendado entre 6 y 8 en la concentración adecuada (por ejemplo, 1:1 con agua neutra).

! IMPORTANTE

Emplee líquido de lavado con anticongelante cuando la temperatura está por debajo de los cero grados para que no se congele en la bomba, el recipiente y las mangueras.

Volumen:

- Automóviles **con** lavafaros: 5,4 litros.
- Automóviles **sin** lavafaros: 4,0 litros.

Información relacionada

- Escobillas limpiaparabrisas (p. 405)
- Limpialunas y lavalunas (p. 102)
- Capó - abrir y cerrar (p. 387)

Batería de arranque - generalidades

La batería de arranque se utiliza para impulsar el motor de arranque y otros equipos eléctricos del automóvil.

La batería de arranque es una batería tradicional de 12 V.

La vida útil y el funcionamiento de la batería de arranque dependen del número de arranques, las descargas, la técnica de conducción, las condiciones de la calzada, las condiciones climatológicas, etc.

- No desconecte nunca la batería de arranque cuando el motor está en marcha.
- Compruebe que los cables de la batería de arranque están conectados correctamente y bien apretados.

Tensión (V)	12
Capacidad de arranque en frío ^A - CCA ^B (A)	720
Dimensiones, LxAxA (mm)	278x175x190
Capacidad (Ah)	70

A Según la normativa EN.
B Cold Cranking Amperes.



! IMPORTANTE

En caso de cambiar la batería de arranque de un automóvil dotado con la función Start/Stop, deberá montarse una unidad de tipo EFB⁹.

! IMPORTANTE

En caso de cambiar la batería de apoyo, deberá montarse una unidad tipo AGM¹⁰.

! IMPORTANTE

En caso de cambiar la batería de arranque, asegúrese de utilizar otra de la misma capacidad de arranque en frío y del mismo tipo que la batería original (consulte la etiqueta de la batería).

i NOTA

El volumen de la batería de arranque debe corresponderse con las dimensiones de la batería original.

! PRECAUCIÓN

- Las baterías de arranque pueden desprender gas oxhídrico, que es un gas muy explosivo. Es suficiente con una chispa, que puede generarse si se conectan de forma incorrecta un cable puente, para que la batería explote.
- No conecte los cables de arranque a ningún componente del sistema de combustible ni a una pieza móvil. Tenga cuidado con las piezas calientes del motor.
- La batería de arranque contiene además ácido sulfúrico que puede causar graves lesiones por corrosión.
- Si el ácido entra en contacto con los ojos, la piel o la ropa, lávese con agua en abundancia. Si el ácido le salpica en los ojos, solicite inmediatamente atención médica.
- No fume nunca cerca de la batería.

! IMPORTANTE

Al cargar la batería de arranque o la batería de apoyo (p. 412), solo debe utilizarse un cargador de baterías moderno con control de la tensión de carga. No debe utilizarse la función de carga rápida, ya que esta puede dañar la batería.

! IMPORTANTE

Si no se tienen en cuenta las siguientes instrucciones, es posible que deje de funcionar temporalmente la función de ahorro de energía del sistema Infotainment del asiento trasero y/o quede desactualizado el mensaje en la pantalla de información del cuadro de instrumentos sobre el nivel de carga de la batería de arranque después de conectar una batería externa o un cargador:

- El borne negativo de la batería de arranque del automóvil no debe utilizarse **nunca** para conectar una batería de arranque externa o un cargador. Utilice el **chasis del automóvil** como punto de conexión a tierra.

Véase Arranque con pinzas (p. 295) para ver la colocación de las pinzas.

⁹ Enhanced Flooded Battery.

¹⁰ Absorbed Glass Mat.

i NOTA
<p>Si la batería de arranque se descarga muchas veces se perjudicará su vida útil.</p> <p>La vida útil de la batería de arranque se verá afectada por distintos factores, entre otros, las condiciones de conducción y meteorológicas. La capacidad de arranque de la batería se reducirá gradualmente con el tiempo, debiéndose cargar si el vehículo no se usa durante un prolongado período o si sólo se emplea en trayectos cortos. El frío intenso reduce también la capacidad de arranque.</p> <p>Para mantener la batería de arranque en el mejor estado posible se recomienda una conducción semanal mínima de 15 minutos, o bien conectarla a un cargador de batería con carga automática de mantenimiento.</p> <p>La batería de arranque ofrecerá una vida útil óptima si se mantiene cargada al máximo constantemente.</p>

Información relacionada

- Batería - símbolos (p. 409)
- Batería de arranque - cambio (p. 410)

Batería - símbolos

Las baterías están provistas de símbolos de información y de advertencia.

Símbolos en las baterías

	Utilice gafas protectoras.
	Encontrará más información en el manual del propietario del automóvil.
	Guarde la batería fuera del alcance de los niños.
	La batería contiene ácido cáustico.

	Evite chispas y llamas.
	Peligro de explosión.
	Debe reciclarse.

i NOTA
<p>Pasada su vida útil, la batería de arranque o la batería de apoyo deben reciclarse de forma ecológica, ya que contienen plomo.</p>

Información relacionada

- Batería de arranque - generalidades (p. 407)
- Pila - Start/Stop (p. 412)

Batería de arranque - cambio

La batería de arranque del automóvil puede cambiarse sin ayuda de un taller.

Desmontaje

Para empezar: Saque la llave de la cerradura de contacto y espere como mínimo 5 minutos antes de tocar las conexiones eléctricas. El automóvil puede necesitar este tiempo para almacenar la información necesaria en las unidades de mando.

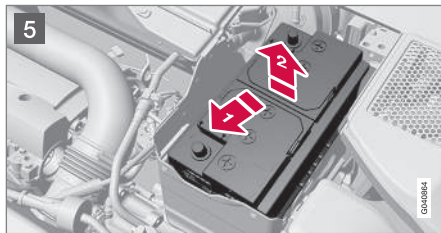
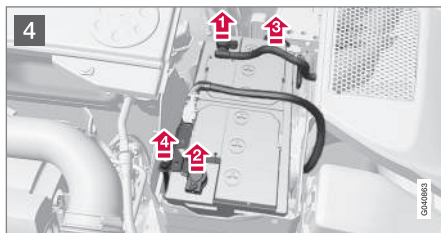
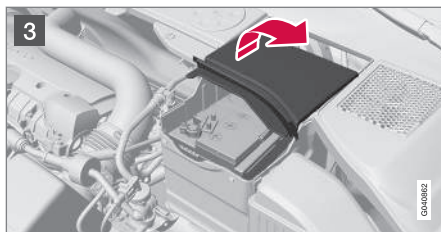
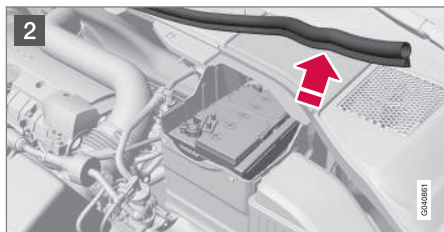
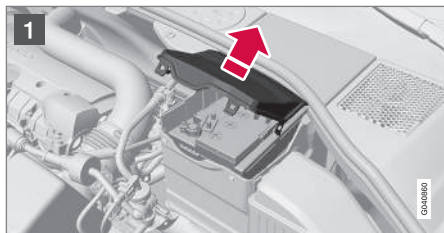

1 Abra los clips de la tapa de protección delantera y suelte la tapa.

- 2** Suelte la junta de goma para liberar la tapa de protección trasera.
- 3** Suelte la tapa de protección trasera girando un cuarto de vuelta y sáquela.

⚠ PRECAUCIÓN

Conecte y desconecte los cables positivo y negativo en el orden correcto.

- 4**
- 1** Suelte el cable negro negativo.
- 2** Suelte el cable rojo positivo.
- 3** Suelte la manguera de purga de la batería.
- 4** Destornille el tornillo que sujeta la abrazadera de la batería.
- 5**
- 1** Desplace la batería a un lado.
- 2** Levántela.

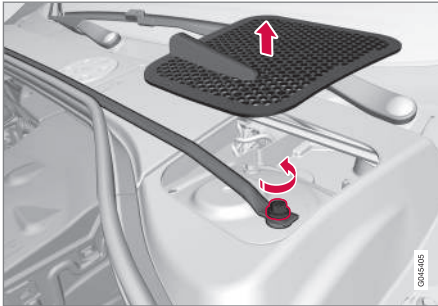
Barra transversal en el R-Design*

Barra transversal y tapa.

Los automóviles con R-Design cuentan con una barra transversal que debe desmontarse para cambiar la batería de arranque.

1. Desmonte las tapas en el lado derecho e izquierdo. Fuerce cuidadosamente con un cuchillo de plástico o algo similar.
2. Suelte y quite los tornillos (uno en el lado derecho y otro en el izquierdo) de sujeción de la barra transversal.
3. Desmonte la barra transversal.
 - > La batería puede desmontarse según el apartado anterior.
- La barra transversal se monta con el mismo procedimiento en sentido inverso.

NOTA

Apriete los tornillos a 30 Nm. Compruebe el par de apriete con una llave dinamométrica.

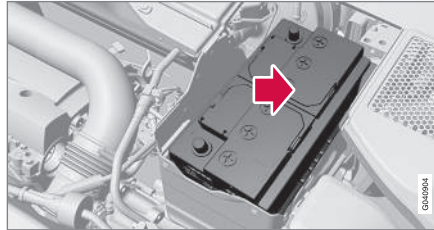
Montaje

1. Coloque la batería en la caja de la batería.
2. Desplace la batería hacia dentro y hacia el lado hasta que alcance el borde trasero de la caja.
3. Atornille la abrazadera que sujeta la batería.
4. Conecte la manguera de ventilación.
 - > Compruebe que esté correctamente conectada a la batería y a la salida en la carrocería.
5. Conecte el cable rojo positivo.
6. Conecte el cable negro negativo.
7. Fije la tapa de protección trasera (véase el apartado anterior "Desmontaje").

8. Monte la junta de goma (véase "Desmontaje").
9. Adapte la tapa de protección delantera y fíjela con las abrazaderas (véase "Desmontaje").

Para más información sobre la batería de arranque del automóvil, véase Batería de arranque - generalidades (p. 407) y Arranque con pinzas (p. 295).

Pila - Start/Stop

Los automóviles con función Start/Stop están equipados con una batería de apoyo además de la batería de arranque.

El automóvil provisto de la función de Start/Stop está equipado con dos baterías de 12 V, una batería de arranque de mayor potencia y otra de apoyo que actúa en la secuencia de arranque de la función de Start/Stop.

Para más información sobre la función Start/Stop, véase Start/Stop* (p. 305).

Para más información sobre la batería de arranque del automóvil, véase Arranque con pinzas (p. 295).

La siguiente tabla muestra las especificaciones de la batería de arranque y la de apoyo en vehículos con función Start/Stop.

	Batería	
	Arranque, 12 V	Apoyo, 12 V
Capacidad de arranque en frío ^A - CCA ^B (A)	720 ^C 760 ^D	Automóvil con volante a la izquierda: 120 ^E 170 ^F Automóvil con volante a la derecha: 120
Dimensiones, LxAxA (mm)	278x175x190	Automóvil con volante a la izquierda: 150x90x106 ^E 150x90x130 ^F Automóvil con volante a la derecha: 150x90x106

	Batería	
	Arranque, 12 V	Apoyo, 12 V
Capacidad (Ah)	70	Automóvil con volante a la izquierda: 8 ^E 10 ^F Automóvil con volante a la derecha: 8

A Según la normativa EN.

B Cold Cranking Amperes.

C Caja de cambios manual.

D Caja de cambios automática.

E Caja de cambios manual en combinación con la función Start/Stop que apaga automáticamente el motor cuando el automóvil está completamente parado.

F Otros.

! **IMPORTANTE**

En caso de cambiar la batería de arranque de un automóvil dotado con la función Start/Stop, deberá montarse una unidad de tipo EFB¹¹ o de mayor potencia.

En caso de cambiar la batería de apoyo, deberá montarse una unidad tipo AGM¹².

i **NOTA**

- Cuanto más corriente se consume, más debe funcionar el alternador y recargarse la batería = mayor consumo de combustible.
- Cuando la capacidad de la batería de arranque es inferior al nivel más bajo permitido, se desconecta la función Start/Stop.

Una reducción temporal de la funcionalidad de Start/Stop debido a un gran consumo de corriente supone lo siguiente:

- El motor arranca automáticamente¹³ sin que el conductor pise el pedal de embrague (caja de cambios manual).
- El motor arranca automáticamente sin que el conductor alce el pie del pedal de freno de marcha (caja de cambios automática).

Ubicación de las baterías

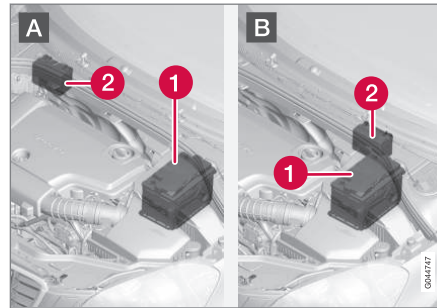

A: Automóvil con volante a la izquierda. B: Automóvil con volante a la derecha.

- 1** Batería de arranque¹⁴
- 2** Batería de apoyo

La batería de apoyo no necesita por lo general más mantenimiento que la batería de arranque normal. En caso de dudas o problemas, póngase

en contacto con un taller. Se recomiendan los servicios de un taller autorizado Volvo.

! **IMPORTANTE**

Si no se tiene en cuenta lo siguiente, la función de arranque y parada puede dejar de funcionar temporalmente después de conectar una batería de arranque externa o un cargador:

- El borne negativo de la batería de arranque del automóvil no debe utilizarse **nunca** para conectar una batería de arranque externa o un cargador. Utilice el **chasis del automóvil** como punto de conexión a tierra.

Véase Arranque con pinzas (p. 295) para ver la colocación de las pinzas.

¹¹ Enhanced Flooded Battery.

¹² Absorbed Glass Mat.

¹³ El arranque automático sólo puede producirse si la palanca de cambios está en punto muerto.

¹⁴ Véase Batería de arranque - generalidades (p. 407) para una descripción detallada de la batería de arranque.



i NOTA

La función Start/Stop permanecerá activada aunque la batería de arranque se descargue de manera que el automóvil no disponga de las funciones eléctricas normales y el motor se pone luego en marcha con ayuda de una batería externa o un cargador de batería. Si, poco después, la función Start/Stop detiene automáticamente el motor, existe el riesgo inminente de que fracase dicho arranque automático por una capacidad insuficiente de batería, ya que esta no ha contado con tiempo para recargarse.

Si se ha recurrido a ayuda para arrancar el vehículo o no se ha dispuesto de tiempo suficiente para cargar la batería con un cargador de batería, se recomienda desactivar temporalmente la función Start/Stop hasta que el vehículo recargue la batería. A una temperatura ambiente de +15°C, el automóvil debe cargar la batería durante un mínimo de 1 hora. En caso de temperatura ambiente inferior, el tiempo de carga puede aumentar hasta 3-4 horas. Nuestra recomendación es cargar la batería con un cargador externo.

Para más información sobre la carga de la batería de arranque, véase Batería de arranque - generalidades (p. 407).

Información relacionada

- Batería - símbolos (p. 409)

Sistema eléctrico

El sistema eléctrico es de un solo polo y utiliza el chasis el bloque del motor como conductores.

El automóvil está provisto de un alternador con regulador de tensión.

El tamaño, tipo y rendimiento de la batería de arranque dependerán del equipamiento y funciones del automóvil.

! IMPORTANTE

En caso de cambiar la batería de arranque, asegúrese de utilizar otra de la misma capacidad de arranque en frío y del mismo tipo que la batería original (consulte la etiqueta de la batería).

Información relacionada

- Batería de arranque - cambio (p. 410)
- Batería de arranque - generalidades (p. 407)

Fusibles - generalidades

Para impedir que el sistema eléctrico del automóvil resulte dañado por cortocircuitos o sobrecargas, los componentes del sistema y las funciones eléctricas están protegidos por una serie de fusibles.

Cuando un componente o una función dejan de funcionar, puede deberse a que el fusible del componente se ha sobrecargado temporalmente y se ha quemado. Si el mismo fusible se quema varias veces, es señal de que el componente tiene alguna avería. Volvo recomienda que se dirija a un taller autorizado Volvo para una revisión.

Cambio

1. Estudie la relación de fusibles para localizar el fusible afectado.
2. Saque el fusible y examínelo desde un lado para comprobar si el hilo curvado se ha quemado.
3. De ser así, cambie el fusible por otro del mismo color y amperaje.

! PRECAUCIÓN

Nunca emplee un objeto extraño ni un fusible de un amperaje superior al especificado a la hora de sustituir un fusible. Ello puede ocasionar daños considerables al sistema eléctrico e incluso provocar un incendio.

Ubicación de las cajas de fusibles y relés

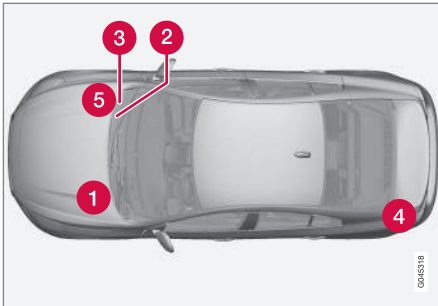

Ubicación de las cajas de fusibles y relés en automóviles con volante a la izquierda. Si el automóvil lleva el volante a la derecha, cambia de lado la caja de fusibles y relés situada debajo de la guantera.

- 1 Compartimento del motor
- 2 Debajo de la guantera
- 3 Debajo de la guantera
- 4 Maletero
- 5 Zona fría del compartimento del motor (sólo Start/Stop)

Información relacionada

- Fusibles - en el compartimento del motor (p. 416)
- Fusibles - debajo de la guantera (p. 421)
- Fusibles - en la unidad de mando debajo de la guantera (p. 423)
- Fusibles - en el maletero (p. 425)
- Fusibles - en la zona fría del compartimento del motor (p. 427)

Fusibles - en el compartimento del motor

Los fusibles en el compartimento del motor protegen las funciones del motor y de los frenos.

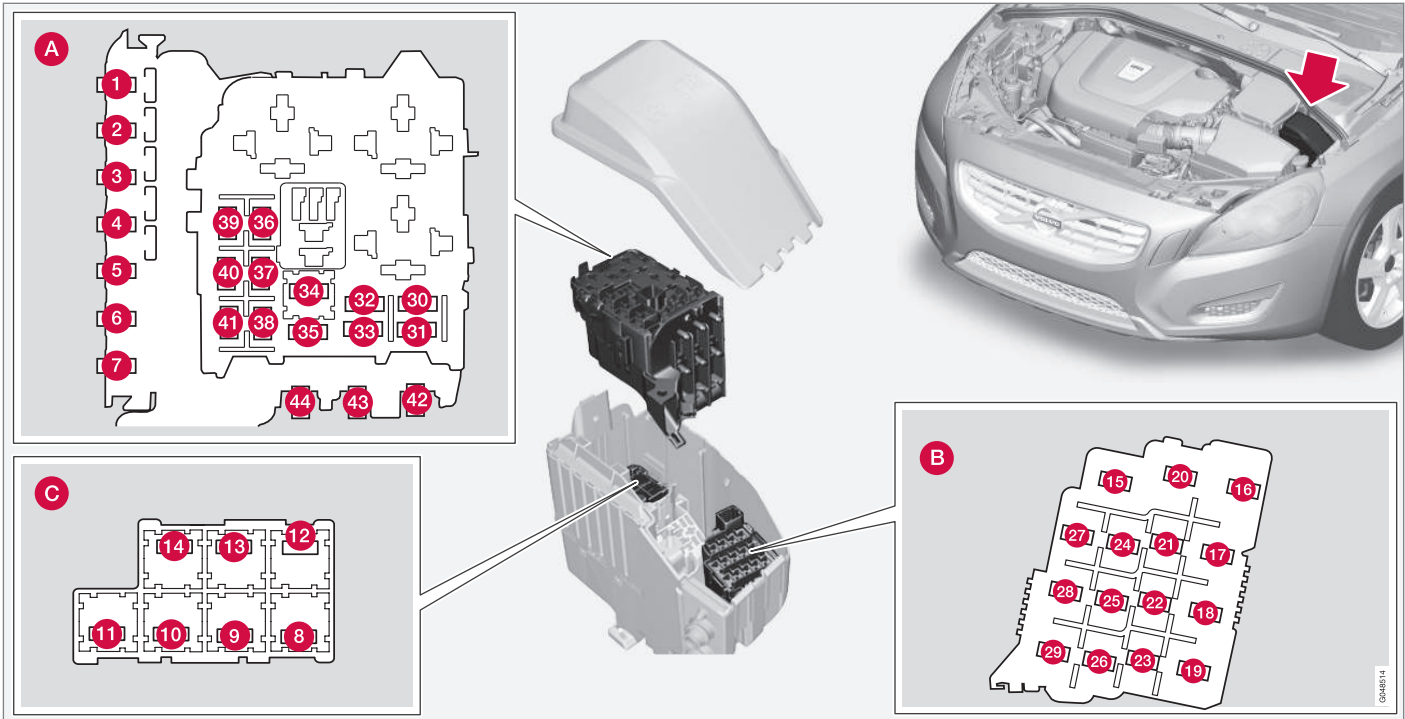

Generalidades sobre fusibles en el compartimento del motor

Detrás de la tapa hay unas pinzas que facilitan la extracción y la instalación de los fusibles.

Posiciones (ver la figura anterior)

A Compartimento del motor, parte superior

B Compartimento del motor, parte delantera

C Compartimento del motor, parte inferior



MANTENIMIENTO Y SERVICIO

- ◀◀ Estos fusibles están colocados en la caja del compartimento del motor. Los fusibles (C) están situados en (A).

En el interior de la tapa hay una placa que indica la ubicación de los fusibles.

- Los fusibles 1-7 y 42-44 son del tipo "Midi-Fuse" y deben cambiarse en un taller¹⁵.
- Los fusibles 8-15 y 34 son del tipo "JCASE" y deben cambiarse en un taller¹⁵.
- Los fusibles 16-33 y 35-41 son del tipo "Mini Fuse".

	Función	A ^A
1	Fusible principal de la Unidad de mando electrónico central (CEM) debajo de la guantera ^B	50
2	Fusible principal de la Unidad de mando electrónico central (CEM) debajo de la guantera	50
3	Fusible principal de la caja de fusibles y relés del maletero ^B	60
4	Fusible principal para la central de fusibles y relés debajo de la guantera	60

	Función	A ^A
5	Fusible principal para la central de fusibles y relés debajo de la guantera ^B	60
6	-	-
7	Calefactor adicional eléctrico ^{*B}	100
8	Parabrisas con calefacción eléctrica ^{*B} , lado izquierdo	40
9	Limpiaparabrisas	30
10	Calefactor de estacionamiento [*]	25
11	Ventilador del habitáculo ^C	40
12	Parabrisas con calefacción eléctrica ^{*B} , lado derecho	40
13	Bomba ABS	40
14	Válvulas ABS	20
15	Lavafaros [*]	20
16	Ajuste de altura de las luces*: faros xenon activo - ABL [*]	10

	Función	A ^A
17	Fusible principal de la Unidad de mando electrónico central (CEM) debajo de la guantera	20
18	ABS	5
19	Ajuste de la fuerza de dirección [*]	5
20	Unidad de mando del motor; Unidad de mando de la transmisión; Airbags	10
21	Boquillas de lavado con calefacción [*]	10
22	-	-
23	Mando de las luces	5
24	-	-
25	-	-
26	-	-
27	Relé bobinas	5
28	Luces complementarias [*]	20
29	Bocina	15

¹⁵ Recomendamos los servicios de un taller autorizado Volvo.

	Función	A ^A
30	Bobina del relé principal del sistema de gestión del motor (4 cil.): Unidad de mando del motor (4 cil.)	5
	Bobina del relé principal del sistema de gestión del motor (5 cilindros diésel): Unidad de mando del motor (5 cilindros diésel)	10
31	Unidad de mando de la transmisión	15
32	Bomba de refrigerante de respaldo (4 cilindros diésel)	15
33	Bobinas de relé caja de fusibles zona fría compartimento del motor (Start/Stop)	5
34	-	-
35	Unidad de bujías (5 cil., diésel)	10
	Unidad de mando del motor (4 cilindros)	20
36	Unidad de mando del motor (5 cil., diésel)	15
	Unidad de mando del motor (4 cilindros)	20

	Función	A ^A
37	Sonda de masa de aire (4 cil.); Termostato (4 cil., gasolina); Válvula EVAP (4 cil., gasolina); Bomba de refrigeración de EGR (4 cil., diésel)	10
	Sonda de masa de aire (5 cilindros diésel); Válvulas de regulación (5 cilindros diésel)	15
38	Embrague magnético A/C (5 cilindros diésel); Válvulas (5 cilindros diésel); Sensor de nivel de aceite	10
	Válvulas (4 cil.); Bomba de aceite (4 cil., gasolina); Sonda lambda, central (4 cil., gasolina); Sonda lambda, trasera (4 cil., diésel)	15
39	Sonda lambda, delantera (4 cil.); Sonda lambda, trasera (4 cil., gasolina)	15
	Sondas lambda (5 cilindros diésel); Unidad de mando rejilla del radiador (5 cilindros diésel)	

	Función	A ^A
40	Bobinas de encendido (4 cil., gasolina)	15
	Calefactor del filtro de gasóleo (diésel)	20
41	Acoplamiento magnético, A/C (4 cilindros); Unidad de bujías (4 cilindros, diésel); Bomba de aceite (4 cilindros, diésel)	7,5
	Calentador de la ventilación del cárter (diésel 5 cilindros); Bomba de aceite caja de cambios automática (diésel 5 cilindros y Start/Stop)	10
42	Bomba de refrigerante (4 cil., gasolina)	50
	Bujías de incandescencia (diésel)	70





	Función	AA
43	Ventilador de refrigeración (gasolina)	60/80 ^D
	Ventilador de refrigeración (diésel)	80
44	Dirección asistida	100

A Amperios

B En automóviles con función Start/Stop, esta posición de fusible está vacía. Véase Fusibles - en la zona fría del compartimento del motor (p. 427).

C En automóviles con función Start/Stop, esta posición de fusible está vacía. Véase Fusibles - en la zona fría del compartimento del motor (p. 427).

D Según la variante de ventilador de refrigeración.

Información relacionada

- Fusibles - debajo de la guantera (p. 421)
- Fusibles - en la unidad de mando debajo de la guantera (p. 423)
- Fusibles - en el maletero (p. 425)

Fusibles - debajo de la guantera

Los fusibles debajo de la guantera protegen, por ejemplo, el sistema infotainment y las funciones de los asientos.



Posiciones

	Función	A ^A
1	Fusible principal de la unidad de mando de audio*; Fusible principal de los fusibles 16-20: Infotainment	40
2	Lavaparabrisas	25
3	-	-
4	-	-

	Función	A ^A
5	-	-
6	Manilla de la puerta, sistema sin llave*	5
7	-	-
8	Panel de control puerta del conductor	20

	Función	A ^A
9	Panel de control puerta delantera del acompañante	20
10	Panel de control puerta trasera derecha	20
11	Panel de control puerta trasera izquierda	20
12	Sistema sin llave*	7,5





	Función	A ^A
13	Asiento regulado eléctricamente, lado del conductor*	20
14	Asiento regulado eléctricamente, lado del acompañante*	20
15	-	-
16	Unidad de mando de Infotainment o pantalla ^B	5
17	Unidad de mando de audio (amplificador)*; TV*; Radio digital*	10
18	Unidad de mando de Audio o Sensus ^B	15
19	Telemática*; Bluetooth*	5
20	-	-
21	Techo solar*, Alumbrado interior techo; Sensor de climatización*	5
22	Toma de 12 V consola del túnel	15
23	Calefacción de asiento trasero derecho*	15
24	Calefacción de asiento trasero izquierdo*	15
25	Calefactor adicional eléctrico*	5

	Función	A ^A
26	Calefacción del asiento del acompañante	15
27	Calefacción del asiento del conductor	15
28	Aparcamiento asistido*; Cámara de aparcamiento*; BLIS*	5
29	Unidad de mando de AWD*	15
30	Chasis activo Four-C*	10

^A Amperios

^B Algunos modelos.

Información relacionada

- Fusibles - en el compartimento del motor (p. 416)
- Fusibles - en la unidad de mando debajo de la guantera (p. 423)
- Fusibles - en el maletero (p. 425)
- Fusibles - en la zona fría del compartimento del motor (p. 427)

Fusibles - en la unidad de mando debajo de la guantera

Los fusibles en la unidad de mando debajo de la guantera protegen, por ejemplo, las funciones del sistema de airbags y del aviso de colisión.

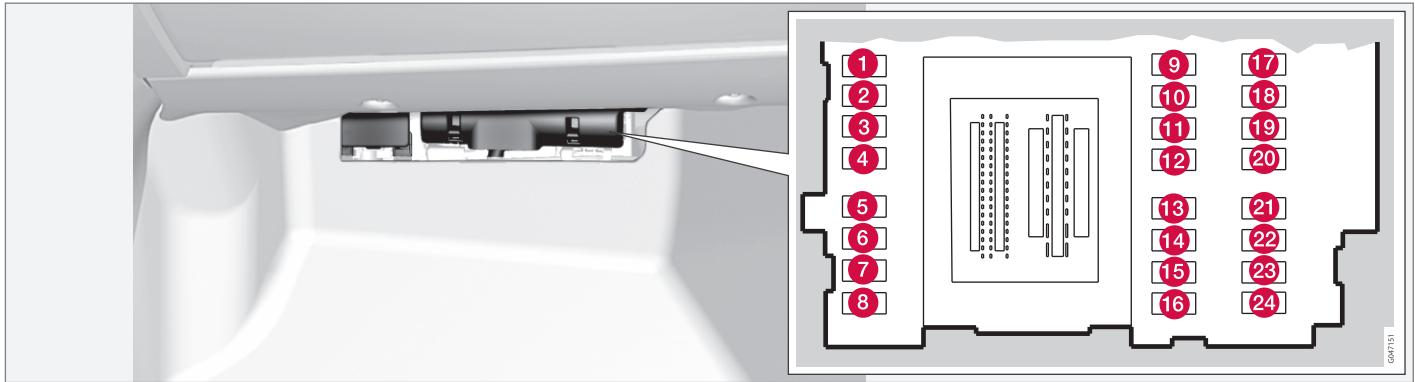

Posiciones

	Función	A ^A
1	-	-
2	-	-
3	Iluminación interior; Panel de mandos de elevación de la puerta del conductor; Asientos regulados eléctricamente*	7,5

	Función	A ^A
4	Cuadro de instrumentos	5
5	Control de velocidad constante adaptativo, ACC*; Aviso de colisión*	10

	Función	A ^A
6	Iluminación interior; Sensor de lluvia* Mando a distancia de la puerta del garaje*	7,5
7	Módulo del volante	7,5
8	Cierre centralizado tapa del depósito de combustible	10





	Función	A ^A
9	Calefacción eléctrica del volante*	15
10	Parabrisas con calefacción eléctrica*	15
11	Apertura maletero	10
12	Reposacabezas abatible*	10
13	Bomba de combustible	20
14	Sensor de movimiento de la alarma*; Panel de climatización	5
15	Bloqueo del volante	15
16	Sirena de alarma*; toma de diagnóstico OBDII	5
17	-	-
18	Airbags	10
19	Aviso de colisión*	5
20	Sensor del acelerador; Función antideslumbramiento del retrovisor*; Calefactor del asiento trasero*	7,5
21	Unidad de mando de Infotainment (Performance); Audio (Performance)	15

	Función	A ^A
22	Luces de freno	5
23	Techo solar*	20
24	Inmovilizador	5

A Amperios

Información relacionada

- Fusibles - en el compartimento del motor (p. 416)
- Fusibles - debajo de la guantera (p. 421)
- Fusibles - en el maletero (p. 425)
- Fusibles - en la zona fría del compartimento del motor (p. 427)

Fusibles - en el maletero

Los fusibles del maletero protegen, entre otras cosas, el freno de estacionamiento eléctrico.

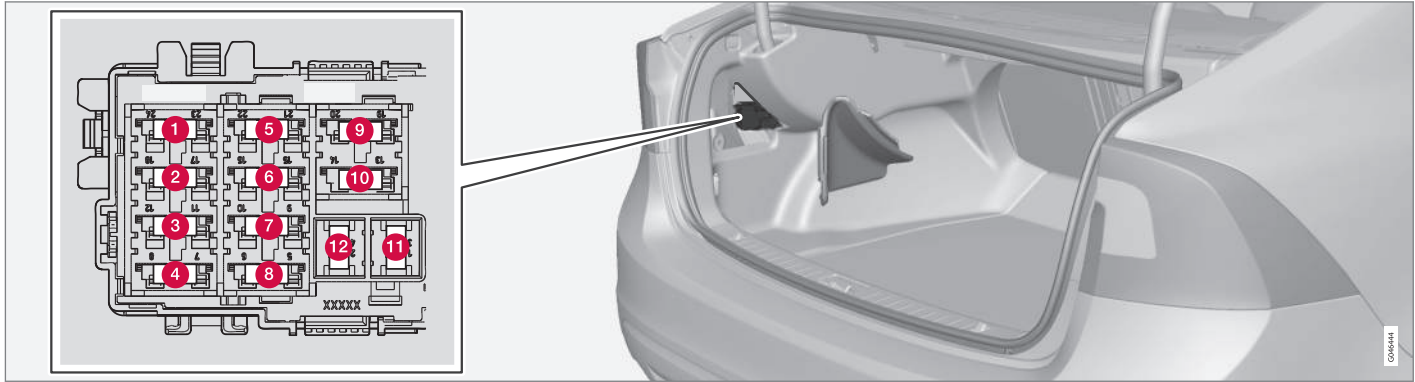

Posiciones

	Función	A ^A
1	Freno de estacionamiento eléctrico izquierdo	30
2	Freno de estacionamiento eléctrico derecho	30
3	Luneta trasera térmica	30
4	Remolque toma 2*	15

	Función	A ^A
5	-	-
6	Toma de 12 V maletero	15
7	-	-
8	-	-
9	-	-
10	-	-

	Función	A ^A
11	Remolque toma 1*	40
12	-	-

A Amperios

Información relacionada

- Fusibles - en el compartimento del motor (p. 416)
- Fusibles - debajo de la guantera (p. 421)



MANTENIMIENTO Y SERVICIO

- ◀◀ • Fusibles - en la unidad de mando debajo de la guantera (p. 423)
- Fusibles - en la zona fría del compartimento del motor (p. 427)

Fusibles - en la zona fría del compartimento del motor

Los fusibles en la zona fría del compartimento del motor se encuentran en automóviles con función Start/Stop.

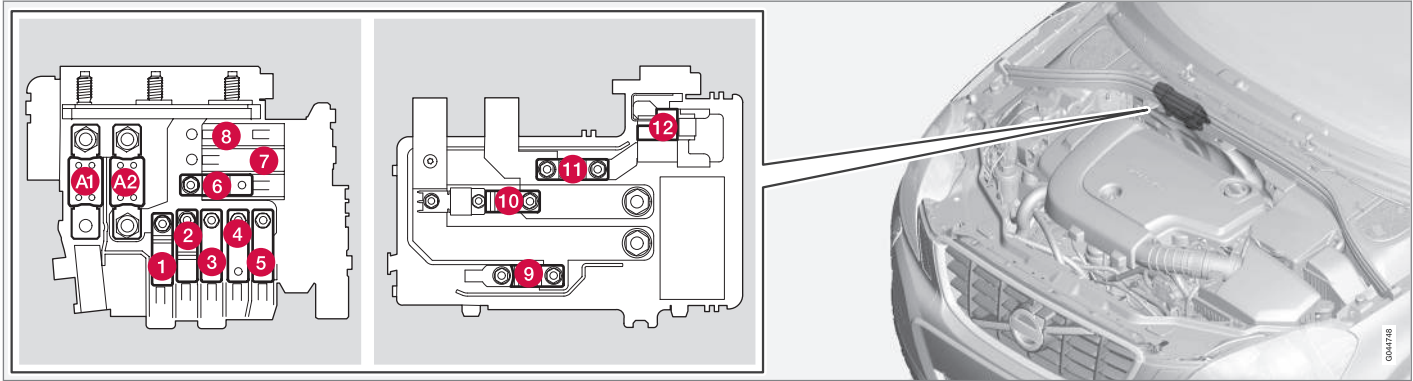

- Los fusibles A1 y A2 son del tipo "MEGA Fuse" y deben cambiarse en un taller¹⁶.
- Los fusibles 1-11 son del tipo "MidiFuse" y deben cambiarse en un taller¹⁶.
- El fusible 12 es del tipo "Mini Fuse".

Para más información sobre la función Start/Stop - véase Start/Stop* (p. 305).

Posiciones

	Función	A ^A
A1	Fusible principal de la caja de fusibles y relés del compartimento del motor	175

	Función	A ^A
A2	Fusible principal de la Unidad de mando electrónico central (CEM) debajo de la guantera, relé-/central de fusibles bajo la guantera, central eléctrica en el maletero	175
1	Calefactor adicional eléctrico*	100

¹⁶ Recomendamos los servicios de un taller autorizado Volvo.



	Función	A^A
2	Fusible principal de la Unidad de mando electrónico central (CEM) debajo de la guantera	50
3	Fusible principal para la central de fusibles y relés debajo de la guantera	60
4	Parabrisas con calefacción eléctrica*	60
5	Fusible principal de la caja de fusibles y relés del maletero	60
6	Ventilador del habitáculo	40
7	-	-
8	-	-
9	Relé de arranque	30
10	-	-
11	Batería de apoyo	70
12	Unidad de mando central (CEM) - tensión de referencia, batería de apoyo	5

A Amperios

Información relacionada

- Fusibles - en el compartimento del motor (p. 416)
- Fusibles - debajo de la guantera (p. 421)
- Fusibles - en la unidad de mando debajo de la guantera (p. 423)
- Fusibles - en el maletero (p. 425)

Lavadero de vehículos

El automóvil debe lavarse en cuanto se ensucia. Ello facilita la limpieza del vehículo, ya que la suciedad no se adhiere con tanta fuerza. También reduce el riesgo de rayaduras y mantiene un aspecto impecable del vehículo. Realice esta operación en una plataforma de lavado con separador de aceite. Utilice un producto de lavado de automóviles.

Lavado a mano

- Extraiga siempre los excrementos de pájaros de la pintura en cuanto sea posible. Esos excrementos contienen sustancias que descomponen y decoloran la pintura con mucha rapidez. Utilizar, por ejemplo, papel suave o una esponja que se moja en agua abundante. Recomendamos confiar la eliminación de decoloraciones de la pintura a un taller autorizado Volvo.
- Lave la parte inferior de la carrocería con una manguera.
- Lave todo el automóvil con la manguera hasta extraer la suciedad suelta para reducir el riesgo de rayas. No oriente la boquilla directamente hacia las cerraduras.
- En caso necesario, utilice un desengrasante en frío para limpiar superficies muy sucias. ¡Observe que las superficies no deben estar entonces expuestas al sol!

- Lave con una esponja, un champú para lavado de carrocerías y agua tibia en abundancia.
- Lave las escobillas limpiaparabrisas con una solución jabonosa tibia o un champú para carrocerías.
- Seque el vehículo con una gamuza limpia y suave o un limpiacristales. Si evita que las gotas de agua se sequen con luz intensa del sol, se reduce el riesgo de que se formen manchas que pueden necesitar que se pulan.

PRECAUCIÓN

Deje siempre en manos de un taller el lavado del motor. Si el motor está caliente hay riesgo de incendio.

IMPORTANTE

Los faros sucios ofrecen un rendimiento reducido. Límpielos con regularidad, por ejemplo, en cada repostaje de combustible. No utilice productos de limpieza corrosivos. Sólo agua y una esponja que no raye.

NOTA

En el alumbrado exterior como los faros y las luces traseras puede formarse temporalmente condensaciones en el interior del cristal. Esto es normal y todo el alumbrado exterior está diseñado para resistirlo. Normalmente, la condensación se ventila y desaparece cuando la bombilla ha estado encendida durante un rato.

Túnel de lavado

El túnel de lavado es una forma sencilla y rápida para lavar el automóvil, pero los cepillos del túnel no llegan a todas las partes del vehículo. Para un óptimo resultado se recomienda lavar el automóvil a mano, o bien completar el lavado automático con un lavado manual.

NOTA

Durante los primeros meses el automóvil deberá lavarse siempre a mano, ya que la pintura es más sensible con el vehículo nuevo.

Lavado a alta presión

En caso de lavado a alta presión, emplee movimientos circulares y asegúrese de que la boquilla no esté a menos de 30 cm de la superficie del automóvil. No oriente la boquilla directamente hacia las cerraduras.

◀ Pruebe los frenos

⚠ PRECAUCIÓN

Realice siempre tras el lavado una prueba de frenos, incluyendo el freno de estacionamiento, para asegurarse de que la humedad y la corrosión no hayan afectado a los forros de freno, perjudicando a los frenos.

Pise ligeramente el pedal de freno de vez en cuando si conduce trayectos largos bajo la lluvia o con nieve húmeda. El calor generado por la fricción calienta y seca los forros. Proceda de la misma manera después de arrancar en tiempo húmedo o baja temperatura.

Escobillas limpiaparabrisas

Los restos de asfalto, polvo y sal en la escobilla, así como la presencia de insectos, hielo, etc. en el parabrisas reducen la vida útil de la escobilla.

En caso de limpieza:

- Coloque las escobillas en posición de servicio, véase Escobillas limpiaparabrisas (p. 405).

ⓘ NOTA

Lave periódicamente las escobillas del limpiaparabrisas y el parabrisas con una solución jabonosa templada o champú para automóviles. No utilice disolventes fuertes.

Embellecedores y elementos exteriores de plástico y goma

Para limpiar y cuidar artículos de plástico, goma o elementos embellecedores pintados, por ejemplo, molduras brillantes, recomendamos un producto de limpieza especial a la venta en concesionarios Volvo. Cuando utilice este producto de limpieza, siga las instrucciones con exactitud.

Los cuadros que enmarcan las lunas laterales, los rieles de techo del vehículo y los marcos de puertas junto a las ventanillas* están fabricados en aluminio anodizado, lo cual significa que solamente deben lavarse con un detergente con un pH de entre 3,5 y 11,5 a fin de evitar una posible decoloración.



Piezas que deben lavarse con un detergente de un pH de entre 3,5 y 11,5.

ⓘ IMPORTANTE

Evite encerar y pulir sobre plástico y goma.

En caso de utilizar desengrasante sobre plástico y goma, frote en caso necesario presionando sólo un poco. Emplee una esponja de lavado suave.

El pulido de los perfiles bruñidas puede desgastar o dañar el brillo de superficie.

No utilice cera que contenga abrasivos.

ⓘ IMPORTANTE

No lave el vehículo con productos de limpieza con un valor PH inferior a 3,5 o superior a 11,5. Esto puede ocasionar decoloraciones en piezas de aluminio anodizado como las barras del techo y la zona alrededor de las ventanillas laterales.

No utilice nunca un producto para pulido de metales en piezas de aluminio anodizado, ya que esto puede provocar decoloraciones y estropear el tratamiento de la superficie.

Llantas

Utilice solamente productos de limpieza recomendados por Volvo.

Tras el lavado puede persistir una decoloración en la raíz de las radios por la eventual adherencia en la pintura de la llanta de polvo de metal proce-

dente de los discos de freno. En muchos casos se resolverá aplicando un producto de limpieza para pintura con un abrillantador muy fino y un trapo suave.

El uso de detergentes de llantas fuertes puede dañar la superficie y originar manchas en las llantas de aluminio cromadas.

Información relacionada

- Pulido y encerado (p. 431)
- Limpieza del interior (p. 433)
- Capa superficial repelente del agua y de la suciedad (p. 432)

Pulido y encerado

Pula y encere el vehículo cuando la pintura ha perdido el brillo o cuando desee dar a la pintura una protección complementaria.

El automóvil no necesita pulirse hasta después de un año, aunque puede encerarse antes. No pula ni encere el automóvil cuando está expuesto a la luz directa del sol.

Limpie y seque el automóvil con mucho cuidado antes de empezar a pulir o encerar. Extraiga las manchas de asfalto o alquitrán con aguarrás mineral o un producto especial. Las manchas más difíciles pueden quitarse con una pasta abrasiva especial prevista para pinturas de automóvil.

Aplique en primer lugar el pulimentador y encere a continuación con cera líquida o sólida. Siga detenidamente las instrucciones de los envases. Muchos productos contienen una combinación de pulimentador y cera.

! IMPORTANTE

Evite encerar y pulir sobre plástico y goma.

En caso de utilizar desengrasante sobre plástico y goma, frote en caso necesario presionando sólo un poco. Emplee una esponja de lavado suave.

El pulido de los perfiles bruñidas puede desgastar o dañar el brillo de superficie.

No utilice cera que contenga abrasivos.

! IMPORTANTE

Sólo deben utilizarse tratamientos de la pintura recomendados por Volvo. Otros tratamientos como conservación, sellado, protección, acabado brillante o similar pueden dañar la pintura. Los daños en la pintura originados por este tipo de tratamientos no están cubiertos por la garantía Volvo.

Información relacionada

- Lavadero de vehículos (p. 429)

Capa superficial repelente del agua y de la suciedad

Las ventanillas han sido tratadas con una capa superficial que mejora la visibilidad en condiciones meteorológicas difíciles.

Capa superficial repelente del agua y de la suciedad*



Las capas superficiales hidrófugas experimentan un desgaste natural.

Mantenimiento:

- No aplique nunca productos como cera para vehículos, desengrasantes, etc. a la superficie de cristal, ya que ello puede anular sus propiedades hidrófugas.
- Tenga cuidado de no rayar las superficies de vidrio durante la limpieza.
- Para evitar daños en las superficies de cristal durante la eliminación de la capa de hielo, emplee exclusivamente una rasqueta de plástico.
- Para que perduren las propiedades hidrófugas de las ventanillas, se recomienda un tratamiento con un producto suplementario especial que puede adquirirse en los concesionarios de Volvo. Este producto debe utilizarse por primera vez después de tres años y, a continuación, una vez al año.

! IMPORTANTE

No emplee una rasqueta metálica para extraer el hielo de las ventanillas. Utilice la calefacción eléctrica para derretir el hielo de los retrovisores, véase Lunas y retrovisores - calefacción eléctrica (p. 107).

Información relacionada

- Lavadero de vehículos (p. 429)

Tratamiento anticorrosión

El automóvil fue sometido en fábrica a un tratamiento anticorrosión muy completo y riguroso. Algunas piezas de la carrocería son de chapa galvanizada. Los bajos del vehículo están protegidos por un agente anticorrosivo de gran resistencia contra el desgaste. En vigas, cavidades y secciones cerradas se ha inyectado un líquido antioxidante de poca densidad y penetrante.

Control y mantenimiento

Normalmente no tendrá que realizar el mantenimiento de la protección anticorrosión del vehículo, pero velar por la limpieza continuada de este contribuye siempre a reducir el riesgo de corrosión. Deben siempre evitarse los productos de limpieza con un fuerte índice alcalino o de acidez sobre los elementos embellecedores brillantes. Las picaduras de gravilla deben arreglarse tan pronto sean detectadas.

Información relacionada

- Daños de pintura (p. 434)

Limpieza del interior

Utilice sólo detergentes y productos de cuidado del automóvil recomendados por Volvo. Limpie de forma periódica y, para obtener el mejor resultado, trate las manchas inmediatamente. Es importante aspirar antes de limpiar con un producto de limpieza.

! IMPORTANTE

- Algunas prendas de color (por ejemplo vaqueros oscuros y prendas de gamuza) pueden manchar la tapicería. En este caso, será importante limpiar y tratar estas partes de la tapicería tan pronto como sea posible.
- No utilice nunca disolventes fuertes, por ejemplo, líquido de lavado, gasolina purificada, aguarrás, para limpiar el interior, ya que esto puede dañar tanto la tapicería como otros materiales del interior.
- No aplique nunca el producto de limpieza directamente a componentes provistos de botones y controles eléctricos. En lugar de ello, pase un paño humedecido con el producto de limpieza.
- Los objetos afilados y los cierres de velcro pueden dañar el tapizado textil del automóvil.

Tapicería de textil y tapicería del techo

Volvo ofrece un producto de cuidado global de la tapicería textil y del techo que, cuando se utiliza según las instrucciones, conserva las características del tapizado. El producto de cuidado de textiles está a la venta en un concesionario Volvo.

Tapicería de cuero

La tapicería de cuero ha recibido un tratamiento para conservar su aspecto original.

La tapicería de cuero es un producto natural que cambia con el tiempo y adquiere una preciosa pátina. Para conservar las características y el color, se requiere una limpieza y un tratamiento periódicos. Volvo ofrece Volvo Leather Care Kit/Wipes, un producto integral de limpieza y tratamiento de tapicerías de cuero que, si se utiliza según las instrucciones, conserva el revestimiento protector del cuero.

Para obtener el mejor resultado, Volvo recomienda limpiar y aplicar la pasta protectora entre una y cuatro veces por año (o más en caso necesario). Volvo Leather Care Kit/Wipes está a la venta en un concesionario Volvo.

Volante de cuero

El cuero necesita respirar. No cubra nunca el volante de cuero con plástico. Para la limpieza del volante de cuero, se recomienda Volvo Leather Care Kit/Wipes.

Elementos de plástico, metal y madera del interior

Para limpiar las piezas y superficies interiores de plástico, recomendamos utilizar un paño de microfibras ligeramente humedecido a la venta en concesionarios Volvo.

No rasque ni frote sobre una mancha. No utilice nunca quitamanchas fuertes. En casos difíciles, puede utilizarse un detergente especial a la venta en concesionarios Volvo.

Cinturones de seguridad

Utilice agua y un detergente sintético. En los concesionarios Volvo pueden adquirirse detergentes especiales para material textil. Compruebe que el cinturón está seco antes de volver a bobinarlo.

Alfombrillas y alfombras del suelo

Saque las alfombrillas para limpiarlas por separado. Utilice una aspiradora para extraer el polvo y la suciedad. Las dos alfombrillas se fijan con espigas.

Para sacar la alfombrilla, sujete las espigas y levante la alfombrilla en sentido recto hacia arriba.

Coloque la alfombrilla fijándola en las espigas.



⚠ PRECAUCIÓN

Utilice una sola alfombrilla en cada plaza y, antes de iniciar la marcha, compruebe que la del conductor está debidamente colocada y fijada en las guías de forma que no impida el movimiento de los pedales.

En caso de manchas en la alfombra del piso, recomendamos aplicar un detergente especial de textiles después de aspirar. Las alfombras del piso deben limpiarse con los productos recomendados por un concesionario Volvo.

Información relacionada

- Lavadero de vehículos (p. 429)

Daños de pintura

La pintura es un componente importante de la protección contra la corrosión del vehículo, por lo que debe controlarse periódicamente. Los daños más frecuentes consisten en picaduras de gravilla, arañazos y marcas en los bordes de los guardabarros, las puertas y los parachoques.

Retoches de pequeños daños en la pintura

Para evitar la aparición de óxido, los daños en la pintura deben repararse inmediatamente.

Material que puede ser necesario

- Pintura de fondo (imprimación)¹⁷ - por ejemplo, para parachoques hay disponible una imprimación de adherencia especial en aerosol.
- aparejo y pintura de acabado - en aerosoles o en forma de rotuladores de retoque¹⁸.
- Cinta adhesiva.
- teta esmeril fina¹⁷.

Código de color

La etiqueta con el código de color está situada en el montante de la puerta del vehículo, quedando visible al abrir la puerta trasera derecha.

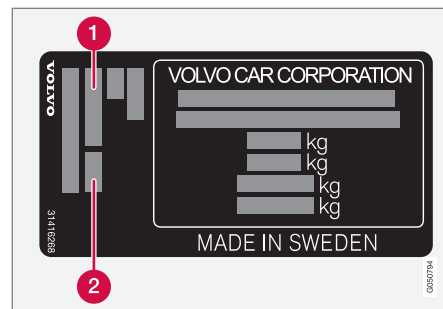

1 Código de color exterior

2 Código de color exterior secundario

Es importante utilizar el color correcto. Para la ubicación de la placa de producto, véase Designaciones de tipo (p. 438).

¹⁷ Posiblemente.

¹⁸ Siga las instrucciones del envase del rotulador de retoque.

Retocar pequeños daños en la pintura como picaduras y arañazos

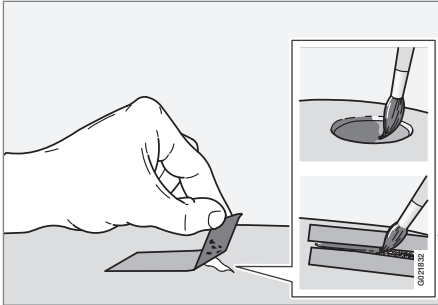

Antes de comenzar los trabajos, el automóvil debe estar limpio y seco y a una temperatura por encima de 15 °C.

1. Fije un trozo de cinta de enmascarar sobre la superficie dañada. A continuación, quite la cinta para extraer los restos de pintura.

Si el daño afecta a una superficie mecánica (chapa), conviene utilizar una pintura de fondo (imprimador). En caso de daños en una superficie de plástico, debe utilizarse un imprimador de adhesión para obtener mejores resultados. Rocíe pintura en el tapón del aerosol y aplique con un pincel.

2. Antes de pintar, puede ser necesario (por ejemplo, si hay bordes desiguales) lijar puntualmente de forma ligera con un material esmeril muy fino. La superficie se limpia detenidamente y se deja secar.
3. Remueva bien la pintura de fondo (imprimación) y aplíquela utilizando un pincel fino, una cerilla, etc. Termine con el aparejo y la pintura de acabado tras secarse la imprimación.
4. En caso de arañazos, proceda de la misma manera, pero delimite la zona dañada con cinta de enmascarar para proteger la pintura que no está dañada.

i NOTA

Si las picaduras de gravilla no han alcanzado la superficie de metal (chapa) y todavía hay intacta una capa de pintura, rellene con pintura de base y pintura incolora justo después de limpiar la superficie.

Información relacionada

- Tratamiento anticorrosión (p. 432)

ESPECIFICACIONES

Designaciones de tipo

La denominación de tipo, el número de chasis, etc., es decir, los datos específicos del vehículo,

puede comprobarse en una placa en el automóvil.

Ubicación de las placas

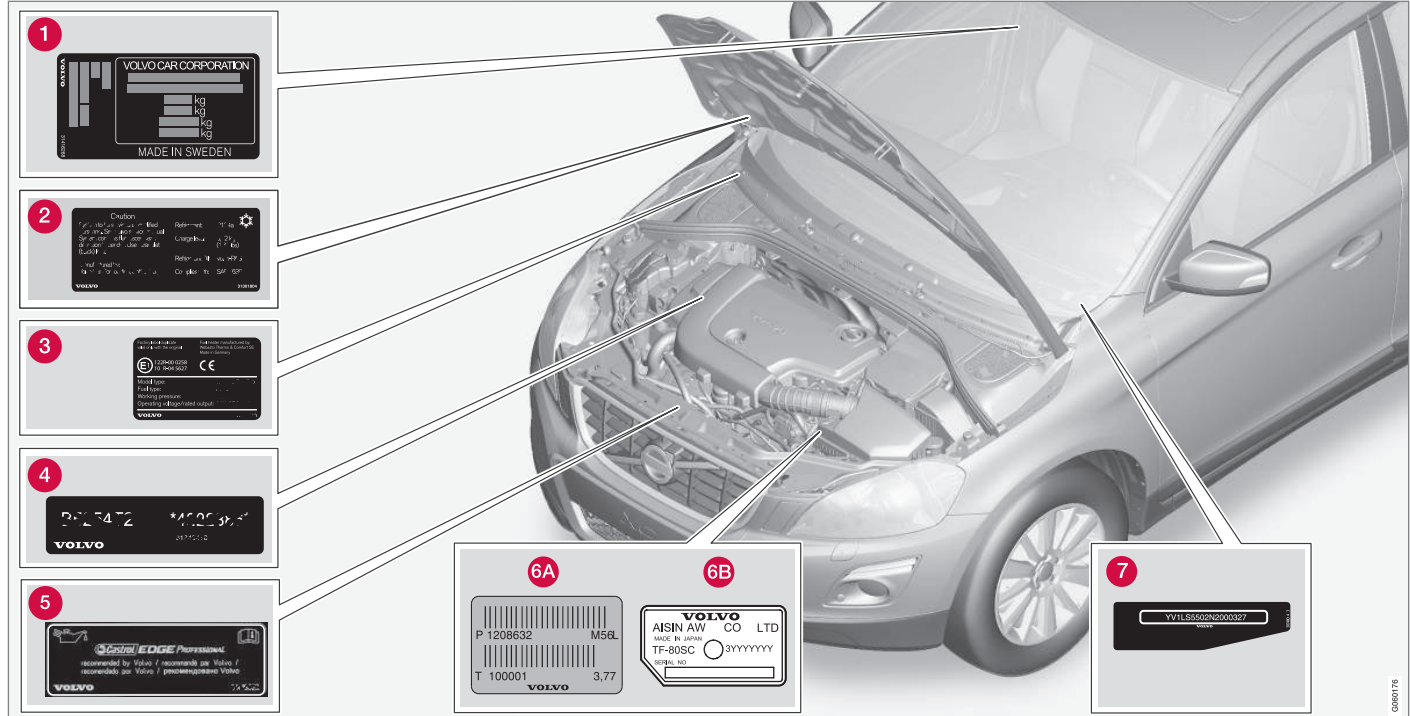

La imagen es esquemática. Los elementos pueden variar según el mercado y el modelo.

En todos los contactos con el concesionario autorizado de Volvo sobre temas referentes al

automóvil y cuando haga pedidos de repuestos y accesorios, se facilitará la comunicación si se

conoce la designación de tipo del automóvil, el número de chasis y el número de motor.



ESPECIFICACIONES

- « 1 Etiqueta de denominación de tipo, número de chasis, pesos máximos permitidos, código de color exterior y número de homologación de tipo. La placa está situada en el montante de la puerta y se ve cuando se abre la puerta trasera derecha.
- 2 Etiqueta para el sistema de A/C.
- 3 Placa de características del calefactor de estacionamiento.
- 4 Etiqueta de código de motor y número de serie del motor.
- 5 Placa de aceite de motor.
- 6 Etiqueta de denominación de tipo y número de serie de la caja de cambios.
- A Caja de cambios manual
- B Caja de cambios automática
- 7 Etiqueta de número de identificación del vehículo - VIN (Vehicle Identification Number).

En el certificado de registro encontrará más información sobre el automóvil.

NOTA

Las placas que aparecen en el manual del propietario no son reproducciones exactas de las que están instaladas en el automóvil. Se pretende con ello ofrecer una idea aproximada de su aspecto y ubicación en el vehículo. Encontrará la información que se refiere a su automóvil concreto en la placa correspondiente instalada en el vehículo.

Información relacionada

- Pesos (p. 442)
- Especificaciones del motor (p. 445)
- Especificaciones del aire acondicionado (p. 454)

Medidas

En la tabla puede comprobarse la longitud, la altura, etc. del automóvil.

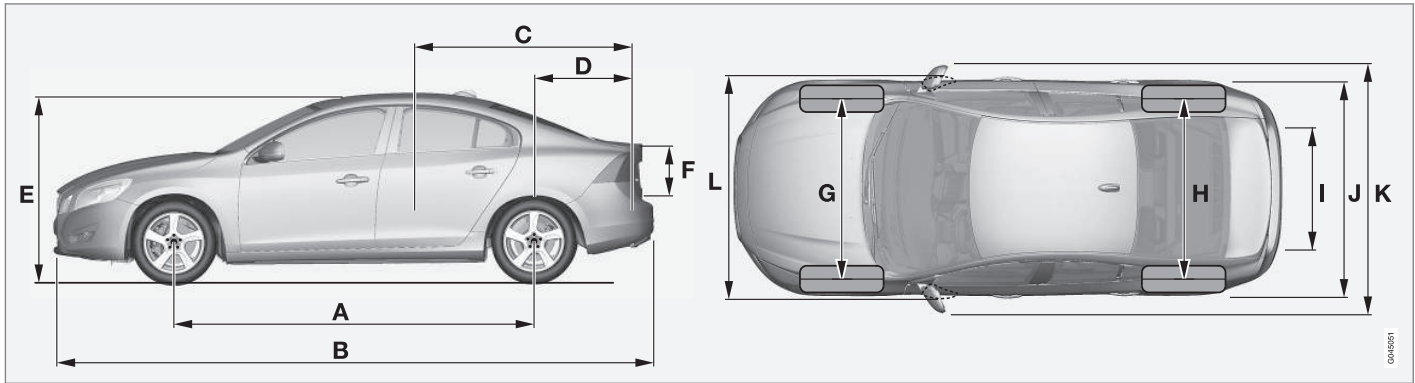

S60	Medidas	mm
A	Distancia entre ejes	2776
B	Longitud	4635
C	Longitud de carga, piso, asiento trasero abatido	1749
D	Longitud de carga, piso	965
E	Altura	1484
F	Altura de carga	492

S60	Medidas	mm
G	Vía delantera	1588 ^A / 1578 ^B
H	Vía trasera	1585 ^A / 1575 ^B
I	Anchura de carga, piso	919
J	Anchura	1866

S60	Medidas	mm
K	Anchura incl. retrovisores	2097
L	Anchura con los retrovisores plegados	1899

A con llantas de 16"
B con llantas de 17"

Pesos

El peso total, etc. puede comprobarse en una placa en el automóvil.

El peso en orden de marcha incluye al conductor, el peso del depósito de combustible lleno hasta el 90 % y todos los aceites y líquidos.

El peso de los pasajeros y de accesorios montados y el peso sobre la bola (p. 443) (si el vehículo lleva un remolque) afectan a la capacidad de carga pero no están incluidos en el peso en orden de marcha.

Carga máxima permitida = Peso total - Peso en orden de marcha.

NOTA

La tara total registrada se aplica a la versión básica del automóvil, es decir, al vehículo sin equipamiento adicional ni accesorios opcionales. Ello significa que por cada accesorio que se le añada se reducirá la capacidad de carga del automóvil en la medida del peso del accesorio respectivo.

Entre los ejemplos de accesorios opcionales que reducen la capacidad de carga cabe mencionar los diferentes niveles de equipamiento (por ejemplo Kinetic, Momentum, Summum, etc.) y otros accesorios opcionales como el enganche de remolque, los arcos portacargas, el cofre de techo, el equipo de sonido, las luces adicionales, el GPS, el calefactor accionado por combustible, la rejilla de protección, las alfombrillas, el cubreobjetos, los asientos accionados eléctricamente, etc.

El pesaje de su vehículo le ofrece un modo seguro de averiguar la tara total del mismo.

PRECAUCIÓN

Las propiedades de conducción del vehículo cambiarán en función de la carga que soporte y de cómo se encuentre distribuida dicha carga.

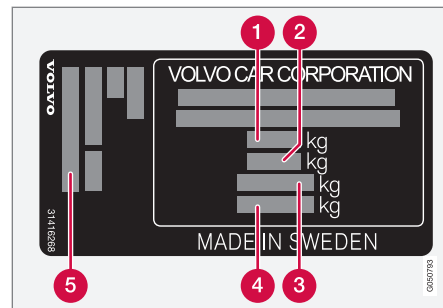

Para información sobre la ubicación de la placa de características, véase Designaciones de tipo (p. 438).

- 1 Peso total máximo
- 2 Peso máximo (coche + remolque)
- 3 Carga máxima sobre el eje delantero
- 4 Carga máxima sobre el eje trasero
- 5 Nivel de equipamiento

Carga máxima: Véase el certificado de registro.

Carga máxima sobre el techo: 75 kg.

Información relacionada

- Peso de remolque y carga sobre la bola (p. 443)
- Consumo de combustible y emisiones de CO2 (p. 456)

Peso de remolque y carga sobre la bola

El peso de remolque y la carga sobre la bola para conducir con remolque pueden compararse en las tablas.

Peso máximo de remolque con freno

i **NOTA**

Todos los motores no están disponibles en todos los mercados.

S60 Motor	Código de motor ^A	Caja de cambios	Peso máximo de remolque con freno (kg)	Carga máxima sobre la bola (kg)
T2	B4154T5	Automático, TF-71SC	1500	75
T3	B4204T37	Manual, M66	1600	75
T3	B4154T4	Automático, TF-71SC	1500	75
T4	B4204T19	Manual, M66	1600	75
T4	B4204T19	Automático, TF-71SC	1600	75
T5	B4204T11	Automático, TG-81SC	1800	90
T5	B4204T41	Automático, TG-81SC	1800	90
T6	B4204T9	Automático, TG-81SC	1800	90
T6 AWD	B4204T9	Automático, TG-81SC	1800	90
D2	D4204T8	Manual, M66	1600	75
D2	D4204T20	Automático, TF-71SC	1600	75
D3	D4204T9	Manual, M66	1600	75
D3	D4204T9	Automático, TF-71SC	1600	75
D4	D4204T14	Manual, M66	1800	90



ESPECIFICACIONES



S60 Motor	Código de motor^A	Caja de cambios	Peso máximo de remolque con freno (kg)	Carga máxima sobre la bola (kg)
D4	D4204T14	Automático, TG-81SC	1800	90
D4 AWD	D5244T21	Automático, TF-80SD	1800	90
D5	D4204T11	Automático, TG-81SC	1800	90

^A El código de motor, el número de componente y el número de serie se pueden leer en el motor, véase Designaciones de tipo (p. 438).

Peso máximo de remolque sin freno

Peso máximo de remolque sin freno (kg)	Carga máxima sobre la bola (kg)
750	50

Información relacionada

- Pesos (p. 442)
- Conducir con remolque* (p. 333)
- Sistema de estabilización del remolque - TSA (p. 340)

Especificaciones del motor

Las especificaciones de motor (potencia, etc.) de cada opción de motor pueden comprobarse en la tabla.

i **NOTA**
 Todos los motores no están disponibles en todos los mercados.

S60 Motor	Código de motor ^A	Potencia (kW/rpm)	Potencia (hk/rpm)	Par motor (Nm/rpm)	Nº de cilindros	Calibre (mm)	Carrera (mm)	Cilindrada (litros)	Relación de compresión
T2	B4154T5	90/5000	122/5000	220/1600-3500	4	82,0	70,9	1,498	10,5:1
T3	B4154T4	112/5000	152/5000	250/1700-4000	4	82,0	70,9	1,498	10,5:1
T3	B4204T37	112/5000	152/5000	250/1300-4000	4	82,0	93,2	1,969	11,3:1
T4	B4204T19	140/4700	190/4700	300/1300-4000	4	82,0	93,2	1,969	11,3:1
T5	B4204T11	180/5500	245/5500	350/1500-4800	4	82,0	93,2	1,969	10,8:1
T5	B4204T41	180/5500	245/5500	350/1500-4800	4	82,0	93,2	1,969	8,6:1
T6 / T6 AWD	B4204T9	225/5700	306/5700	400/2100-4800	4	82,0	93,2	1,969	10,3:1
Polestar	B4204T43	270/6000	367/6000	470/3100-5100	4	82,0	93,2	1,969	8,6:1
D2	D4204T8	88/3750	120/3750	280/1500-2250	4	82,0	93,2	1,969	16,0:1
D2	D4204T20	88/3750	120/3750	280/1500-2250	4	82,0	93,2	1,969	16,0:1
D3	D4204T9	110/3750	150/3750	320/1750-3000	4	82,0	93,2	1,969	16,0:1
D4	D4204T14	140/4250	190/4250	400/1750-2500	4	82,0	93,2	1,969	15,8:1
D4 AWD	D5244T21	140/4000	190/4000	440/1500-2750	5	81,0	93,2	2,400	16,5:1
D5	D4204T11	165/4250	225/4250	470/1750-2500	4	82,0	93,2	1,969	15,8:1

^A El código de motor, el número de componente y el número de serie se pueden leer en el motor, véase Designaciones de tipo (p. 438).





Información relacionada

- Refrigerante - calidad y volumen (p. 450)
- Aceite de motor - calidad y volumen (p. 448)

Aceite de motor - condiciones de conducción poco favorables

Si se circula en condiciones de conducción poco favorables, puede aumentar de manera anormal la temperatura y el consumo de aceite. A continuación ofrecemos algunos ejemplos de condiciones de conducción poco favorables.

Compruebe el nivel del aceite (p. 390) con mayor frecuencia si conduce durante mucho tiempo:

- con caravana o remolque
- en terreno montañoso
- a alta velocidad
- a temperaturas inferiores a -30 °C o superiores a +40 °C.

Estos ejemplos son válidos también en caso de tramos más cortos a baja temperatura.

Utilice un aceite de motor sintético en condiciones de conducción poco favorables. Esto protegerá más el motor.

Volvo recomienda lo siguiente:



! IMPORTANTE

Para cumplir las normas de intervalo de servicio del motor, todos los motores se llenan en fábrica con un aceite de motor sintético especialmente adaptado. El aceite se ha seleccionado con gran atención y tomando en consideración la vida útil, la capacidad de arranque, el consumo de combustible y la carga medioambiental.

Para que se puedan aplicar los intervalos de revisión recomendados, se requiere el uso de un aceite de motor certificado. Utilice solamente la calidad de aceite especificada tanto para añadir como para cambiar aceite, de lo contrario corre el riesgo de alterar la vida útil, la capacidad de arranque, el consumo de combustible y la carga medioambiental.

Volvo Car Corporation no asume ninguna responsabilidad de garantía, si no se utiliza un aceite de motor de la calidad y la viscosidad especificadas.

Volvo recomienda realizar el cambio de aceite en un taller autorizado Volvo.

Información relacionada

- Aceite de motor - calidad y volumen (p. 448)
- Aceite de motor - generalidades (p. 389)

Aceite de motor - calidad y volumen

La calidad del aceite de motor y el volumen para cada opción de motor puede comprobarse en la tabla.

Volvo recomienda lo siguiente:



NOTA
 Todos los motores no están disponibles en todos los mercados.

S60 Motor	Código de motor ^A	Calidad de aceite	Volumen, incluido filtro de aceite (litros)
T2	B4154T5	Castrol Edge Professional V 0W-20 o VCC RBS0-2AE 0W-20	aprox 5,6
T3	B4154T4		aprox 5,6

S60 Motor	Código de motor ^A	Calidad de aceite	Volumen, incluido filtro de aceite (litros)
T3	B4204T37	Castrol Edge Professional V 0W-20 o VCC RBS0-2AE 0W-20	aprox 5,6
T4	B4204T19		aprox 5,6
T5	B4204T11		aprox 5,6
T5	B4204T41		aprox 5,6
T6 / T6 AWD	B4204T9		aprox 5,6
Polestar	B4204T43		aprox 5,4
D2	D4204T8		Castrol Edge Professional V 0W-20 o VCC RBS0-2AE 0W-20
D2	D4204T20	aprox 5,2	
D3	D4204T9	aprox 5,2	
D4	D4204T14	aprox 5,2	
D5	D4204T11	aprox 5,2	
D4 AWD	D5244T21	Calidad de aceite: ACEA A5/B5 Viscosidad: SAE 0W-30	

^A El código de motor, el número de componente y el número de serie se pueden leer en el motor, véase Designaciones de tipo (p. 438).

Información relacionada

- Aceite de motor - condiciones de conducción poco favorables (p. 447)
- Aceite de motor - control y llenado (p. 390)

Refrigerante - calidad y volumen

El volumen de refrigerante para cada opción de motor puede comprobarse en la tabla.

Calidad especificada: Refrigerante recomendado por Volvo mezclado con un 50% de agua¹, véase el envase.

i NOTA
Todos los motores no están disponibles en todos los mercados.

Motor ^A		Volumen (litros)
T2	B4154T5	8,3 (8,7 ^B)
T3	B4154T4	
T3	B4204T37	
T4	B4204T19	
T5	B4204T11	
T5	B4204T41	
T6 / T6 AWD	B4204T9	
Polestar	B4204T43	

Motor ^A		Volumen (litros)
D2	D4204T8	8,9 (9,2 ^B)
D2	D4204T20	
D3	D4204T9	
D4	D4204T14	
D5	D4204T11	
D4 AWD	D5244T21	8,9

^A El código de motor, el número de componente y el número de serie se pueden leer en el motor, véase Designaciones de tipo (p. 438).

^B Se aplica a automóviles con calefactor de combustible.

Información relacionada

- Refrigerante - nivel (p. 394)

¹ La calidad de agua debe cumplir con la norma STD 1285,1.

Aceite de la transmisión - calidad y volumen

Las especificaciones de calidad y volumen de cada opción de aceite de la transmisión pueden comprobarse en la tabla.

Caja de cambios manual

Caja de cambios manual	Volumen (litros)	Aceite de la transmisión previsto
M66	aprox. 1,45	BOT 350M3

Caja de cambios automática

Caja de cambios automática	Volumen (litros)	Aceite de la transmisión previsto
TF-71SC	aprox 6,8	AW1
TF-80SD	aprox 7,0	AW1
TG-81SC	aprox 6,6 ^A aprox 7,5 ^B	AW1

^A Motores de gasolina

^B Motores diésel

i NOTA

El aceite de la transmisión no necesita cambiarse en condiciones normales. Sin embargo, puede ser necesario hacerlo en condiciones de conducción poco favorables.

Información relacionada

- Aceite de motor - condiciones de conducción poco favorables (p. 447)
- Designaciones de tipo (p. 438)

Líquido de lavado - calidad y volumen

Se denomina líquido de frenos al agente situado dentro del sistema hidráulico de frenos utilizado para transmitir la presión desde el cilindro de freno principal a los frenos mecánicos.

Calidad especificada: Volvo Original Dot 4 clase 6 o equivalente.

Volumen: 0,6 litros

Información relacionada

- Líquido de freno y embrague - nivel (p. 395)

Aceite de la dirección asistida - calidad

El aceite de la dirección asistida se utiliza en el sistema de dirección asistida del automóvil.

Calidad especificada: Aceite de la dirección asistida recomendado por Volvo.

Información relacionada

- Aceite de la dirección asistida - nivel (p. 395)

Depósito de combustible - volumen

El volumen del depósito de combustible para cada opción de motor puede comprobarse en la tabla.

Motor	Volumen (litros)	Calidad especificada
Motor de gasolina	aprox 67	Combustible - gasolina (p. 327)
Motor diésel	aprox 67	Combustible - gasóleo (p. 328)

Información relacionada

- Llenado de combustible (p. 326)
- Especificaciones del motor (p. 445)

Especificaciones del aire acondicionado

El climatizador del vehículo utiliza un fluido refrigerante y según el mercado, se utiliza R1234yf o R134a. Encontrará información sobre el fluido refrigerante que emplea el climatizador del vehículo en un letrero situado en el interior del capó.

Las calidades y volúmenes previstos de líquidos y lubricantes del equipo de aire acondicionado pueden comprobarse en la tabla ofrecida a continuación.

Letrero de A/C

Letrero de R134a

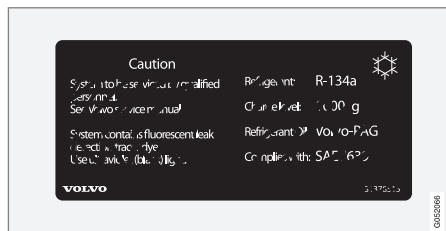

La placa está situada en el interior del capó.

Letrero de R1234yf

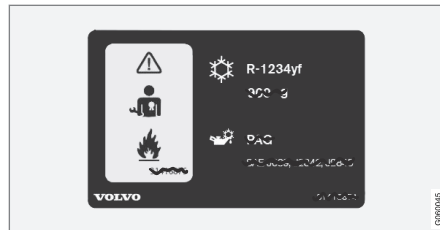

La placa está situada en el interior del capó.

Aclaración del símbolo R1234yf

Símbolo	Significado
	Cuidado
	Sistema de aire acondicionado móvil (MAC)
	Tipo de lubricante

Símbolo	Significado
	Para realizar el servicio del sistema de aire acondicionado móvil (MAC) se requiere un técnico certificado y cualificado.
	Fluido refrigerante inflamable

Fluido refrigerante

Vehículos con fluido refrigerante R134a

Motor	Peso	Calidad especificada
diésel de 5 cilindros	720 g	R134a
Otros	800 g	

PRECAUCIÓN

El equipo de aire acondicionado integra refrigerante R134a presurizado. El servicio y reparación del sistema sólo podrá realizarlo un taller autorizado.

Vehículos con fluido refrigerante R1234yf

Peso	Calidad especificada
750 g	R1234yf

⚠ PRECAUCIÓN

El equipo de aire acondicionado está provisto de fluido refrigerante R1234yf bajo presión. Según SAE J2845 (Technician Training for Safe Service and Containment of Refrigerants Used in Mobile A/C System), la revisión y reparación del sistema del fluido refrigerante deberá ser realizada por técnicos debidamente preparados y certificados para garantizar la seguridad del sistema.

Aceite de compresor

Motor	Volumen	Calidad especificada
4 cilindros	60 ml	PAG SP-A2
5 cilindros	110 ml	PAG SP-A2

Evaporador**! IMPORTANTE**

No está permitido reparar el evaporador del sistema de aire acondicionado ni cambiarlo por un evaporador usado. El evaporador nuevo debe estar certificado e identificado según SAE J2842.

Información relacionada



- Climatizador - diagnóstico y reparación (p. 396)
- Designaciones de tipo (p. 438)

Consumo de combustible y emisiones de CO₂

El consumo de combustible de un vehículo se mide en litros por 100 km y las emisiones de CO₂ en gramos por km.







Aclaración







CO ₂	gramos de CO ₂ /km
∅ 	litros/100 km

	Ciclo urbano
	Ciclo extraurbano
	Ciclo mixto
man	caja de cambios manual
aut	Caja de cambios automática

i NOTA
Si faltan los datos de consumo y emisiones, estos se ofrecen en un suplemento adjunto.

i NOTA
Todos los motores no están disponibles en todos los mercados.







S60 							
		CO ₂	∅ 	CO ₂	∅ 	CO ₂	∅ 
T2 (B4154T5)	aut	171	7,4	113	4,8	134	5,8
T3 (B4204T37)	man	172	7,4	107	4,6	131	5,6
T3 (B4154T4)	aut	171	7,4	113	4,8	134	5,8
T4 (B4204T19)	man	172	7,4	107	4,6	131	5,6
T4 (B4204T19)	aut	171	7,4	113	4,8	134	5,8
T5 (B4204T11)	aut	198	8,6	114	4,9	145	6,2

S60 							
		CO ₂	∅ 	CO ₂	∅ 	CO ₂	∅ 
T6 (B4204T9)	aut	199	8,6	120	5,1	149	6,4
T6 AWD (B4204T9)	aut	214	9,2	130	5,6	161	6,9
Polestar (B4204T43)	aut	240	10,5	144	6,3	179	7,8
D2 ^A (D4204T8)	man	115	4,4	95	3,6	102	3,9
D2 ^B (D4204T8)	man	112	4,3	92	3,5	99	3,8
D2 ^A (D4204T20)	aut	128	4,9	105	4,0	113	4,3
D2 ^B (D4204T20)	aut	125	4,8	102	3,9	110	4,2
D3 ^A (D4204T9)	man	118	4,6	98	3,7	105	4,0
D3 ^B (D4204T9)	man	117	4,5	94	3,6	102	3,9
D3 ^A (D4204T9)	aut	128	4,9	105	4,0	113	4,3
D3 ^B (D4204T9)	aut	125	4,7	100	3,8	109	4,1
D4 ^A (D4204T14)	man	115	4,5	95	3,6	102	3,9



ESPECIFICACIONES



S60 							
		CO ₂	∅ 	CO ₂	∅ 	CO ₂	∅ 
D4 ^B (D4204T14)	man	114	4,4	91	3,5	99	3,8
D4 ^A (D4204T14)	aut	139	5,3	98	3,7	113	4,3
D4 ^B (D4204T14)	aut	134	5,0	95	3,6	109	4,1
D4 AWD (D5244T21)	aut	176	6,7	124	4,7	143	5,4
D5 (D4204T11)	aut	142	5,4	106	4,0	119	4,5

^A **No** es válido para la variante de bajas emisiones.

^B **Sólo** es válido para la variante de bajas emisiones.

Los valores de consumo y emisiones de la tabla se basan en ciclos de conducción especiales de la UE (ver más abajo) para automóviles con una tara total de versión básica y sin equipamiento adicional. Según su equipamiento, el peso del automóvil puede ser mayor. Este hecho, así como la carga que lleva el automóvil, aumenta el consumo de combustible y las emisiones de dióxido de carbono.

Existen varias causas de que el consumo del combustible sea mayor comparado con los valores de las tablas. Por ejemplo:

- Si el automóvil se equipa con accesorios adicionales que afectan al peso del vehículo.
- La técnica de conducción del conductor.
- Si el cliente selecciona unas ruedas distintas a las montadas de serie en la versión básica del modelo puede aumentar la resistencia a la rodadura.
- La velocidad aumenta la resistencia del aire.
- La calidad de combustible, las condiciones viales y meteorológicas y el estado del automóvil.

Es suficiente con una combinación de algunos de los ejemplos mencionados para aumentar considerablemente el consumo.

Las discrepancias pueden ser grandes si se hace una comparación con los ciclos de conducción de la UE (ver más abajo) que se utilizan para certificar el automóvil y en los que se basan las cifras de consumo de la tabla. Para más información, le remitimos a las directivas mencionadas.

i NOTA

Las condiciones meteorológicas extremas y la conducción con remolque o a una elevada altura sobre el nivel mar, en combinación con la calidad del combustible, son factores que incrementan drásticamente el consumo de combustible.

Ciclos de conducción de la UE

Las cifras de consumo de combustible declaradas oficialmente se basan en dos ciclos de conducción normalizados en entorno de laboratorio ("ciclos de conducción de la UE") conforme a la EU Regulation no 692/2008 y 715/2007 (Euro 5 / Euro 6) y a la UN ECE Regulation no 101. Al usarse también los ciclos de conducción para el control de calidad se aplica una alta exigencia sobre la repetibilidad de las pruebas. Por ese motivo, las pruebas se efectúan bajo un estricto control y únicamente con las funciones básicas del automóvil (por ejemplo, desconexión de aire acondicionado, radio, etc.). Como consecuencia de ello, los resultados oficiales no siempre son representativos de lo que cliente aprecia en un uso real.

Las normativas engloban los ciclos de "Conducción urbana" y "Conducción en carretera":

- **Conducción urbana:** La medición se inicia con un arranque en frío del motor. La conducción es simulada.
- **Conducción en carretera:** El automóvil acelera y frena a velocidades entre 0-120 km/h (0-75 mph). La conducción es simulada.

Los vehículos dotados de caja de cambios manual se arrancan en la 2ª marcha.

El valor oficial de conducción mixta, indicado en la tabla, es conforme a la normativa una combinación entre los resultados de los ciclos de "Conducción urbana" y "Conducción en carretera".

Se recogen los gases de escape para obtener las emisiones de dióxido de carbono (CO₂) durante los dos ciclos de conducción. Estos se analizan después, para obtener un valor de emisiones de CO₂.

Información relacionada

- Conducción económica (p. 332)
- Pesos (p. 442)

Ruedas y neumáticos - dimensiones autorizadas

En algunos países, la documentación del vehículo no indica las dimensiones homologadas. En la siguiente tabla se indican todas las combinaciones de llantas y neumáticos homologadas.

Para leer la tabla, es necesario conocer los datos del motor, si la tracción es a las ruedas delanteras (FWD) o integral (AWD) y el tipo de caja de cambios. Para más información sobre estos datos, véase Designaciones de tipo (p. 438).

Para información sobre los valores mínimos permitidos de índice de carga (LI) y símbolo de velocidad (SS), véase Índice de carga y símbolo de velocidad (p. 462).

✓ = Aprobado

S60 Motor	man/ aut	205/60R16 7Jx16x50	215/55R16 7Jx16x50	215/50R17 7Jx17x50	235/45R17 7,5Jx17x55 8Jx17x55	235/40R18 8Jx18x55	235/40R19 ^A 8Jx19x55	245/35R20 8Jx20x55
T2 (B4154T5)	aut	✓	✓	✓	✓	✓	✓	-
T3 (B4154T4)	aut	✓	✓	✓	✓	✓	✓	-
T3 (B4204T37)	man	✓	✓	✓	✓	✓	✓	-
T4 (B4204T19)	man/aut	✓	✓	✓	✓	✓	✓	-
T5 (B4204T11)	aut	✓	✓	✓	✓	✓	✓	-
T5 (B4204T41)	aut	✓	✓	✓	✓	✓	✓	-
T6 (B4204T9)	aut	✓	✓	✓	✓	✓	✓	-
T6 AWD (B4204T9)	aut	✓	✓	✓	✓	✓	✓	-
Polestar (B4204T43)	aut	-	-	-	-	-	✓	✓
D2 ^B (D4204T8)	man	✓	-	-	-	-	-	-
D2 ^C (D4204T8)	man	✓	✓	✓	✓	✓	✓	-
D2 ^B (D4204T20)	aut	✓	-	-	-	-	-	-
D2 ^C (D4204T20)	aut	✓	✓	✓	✓	✓	✓	-

S60 Motor	man/ aut	205/60R16	215/55R16	215/50R17	235/45R17	235/40R18	235/40R19 ^A	245/35R20
		7Jx16x50	7Jx16x50	7Jx17x50	7,5Jx17x55 8Jx17x55	8Jx18x55	8Jx19x55	8Jx20x55
D3 ^B (D4204T9)	man/aut	✓	-	-	-	-	-	-
D3 ^C (D4204T9)	man/aut	✓	✓	✓	✓	✓	✓	-
D4 ^B (D4204T14)	man/aut	✓	-	-	-	-	-	-
D4 ^C (D4204T14)	man/aut	✓	✓	✓	✓	✓	✓	-
D4 AWD (D5244T21)	aut	-	✓	✓	✓	✓	✓	-
D5 (D4204T11)	aut	✓	✓	✓	✓	✓	✓	-

A Solo automóvil con chasis deportivo, R-design o Polestar.

B **Sólo** es válido para la variante de bajas emisiones.

C **No** es válido para la variante de bajas emisiones.

Información relacionada

- Neumáticos - dimensiones (p. 350)
- Dimensiones de ruedas y llantas (p. 349)

Índice de carga y símbolo de velocidad

En la siguiente tabla se muestran los valores mínimos permitidos de índice de carga (LI) y

símbolo de velocidad (SS). Para leer la tabla, es necesario conocer los datos del motor, si la tracción es a las ruedas delanteras (FWD) o integral (AWD) y el tipo de caja de cambios.

Para más información sobre estos datos, véase Designaciones de tipo (p. 438).

S60 Motor		man/ aut	Índice de carga mínimo permitido (LI) ^A	Símbolo de velocidad mínimo permitido (SS) ^B
T2	B4154T5	aut	93	H
T3	B4154T4	aut	93	H
T3	B4204T37	man	92	V
T4	B4204T19	man	92	H ^C
		aut	93	H ^C
T5	B4204T11	aut	93	H ^C
T5	B4204T41	aut	93	H ^C
T6	B4204T9	aut	93	H ^C
T6 AWD	B4204T9	aut	95	H ^D
Polestar	B4204T43	aut	95	W
D2	D4204T8	man	92	H
D2	D4204T20	aut	93	H
D3 ^E	D4204T9	man	92	H
		aut	93	H

S60 Motor		man/ aut	Índice de carga mínimo permitido (LI) ^A	Símbolo de velocidad mínimo permitido (SS) ^B
D3 ^F	D4204T9	man	92	H ^C
		aut	93	H
D4 ^E	D4204T14	man	92	H
		aut	93	H
D4 ^F	D4204T14	man	92	H ^C
		aut	93	H ^C
D4 AWD	D5244T21	aut	94	H ^C
D5	D4204T11	aut	93	H ^C

A El índice de carga de los neumáticos debe ser como mínimo igual o superior al que se indica en la tabla.

B El símbolo de velocidad de los neumáticos debe ser como mínimo igual o superior al que se indica en la tabla.

C Los vehículos sin seguro de velocidad máxima de 210 km/h (130 mph) requieren como mínimo la categoría V.

D Los vehículos sin seguro de velocidad máxima de 210 km/h (130 mph) requieren como mínimo el símbolo W.

E **Sólo** es válido para la variante de bajas emisiones.

F **No** es válido para la variante de bajas emisiones.

Información relacionada

- Ruedas y neumáticos - dimensiones autorizadas (p. 460)
- Neumáticos - presiones de inflado aprobadas (p. 464)
- Neumáticos - dimensiones (p. 350)
- Dimensiones de ruedas y llantas (p. 349)
- Neumáticos - índice de carga (p. 350)

- Neumáticos - clasificación de velocidad (p. 351)

Neumáticos - presiones de inflado aprobadas

Las presiones de neumáticos aprobadas para cada opción de motor pueden comprobarse en la tabla.

i **NOTA**
 Todos los motores, neumáticos y combinaciones no están disponibles en todos los mercados.

S60 Motor	Dimensión del neumático	Velocidad (km/h)	Carga, 1-3 personas		Carga máxima		Presión ECO ^A	
			Delante (kPa) ^B	Detrás (kPa)	Delante (kPa)	Detrás (kPa)	Delante/detrás (kPa)	
T2 (B4154T5)	205/60 R 16	0 - 160 ^C	230	230	260	260	260	
T3 (B4154T4)	215/55 R 16	160+ ^D	260	240	280	260	-	
T3 (B4204T37)	215/50 R 17							
T4 (B4204T19)	235/45 R 17							
D2 (D4204T8)	235/40 R 18							
D2 (D4204T20)	235/40 R 19							
D3 (D4204T9)								
T5 (B4204T11)	215/55 R 16	0 - 160 ^C	230	230	260	260	260	
	235/45 R 17	160+ ^D	260	240	280	260	-	
	T5 (B4204T41)	205/60 R 16	0 - 160 ^C	240	240	260	260	260
		215/50 R 17	160+ ^D	280	240	300	260	-
D4 (D4204T14)	235/40 R 18							
D4 AWD (D5244T21)	235/40 R 19							

S60 Motor	Dimensión del neumático	Velocidad (km/h)	Carga, 1-3 personas		Carga máxima		Presión ECO ^A
			Delante (kPa) ^B	Detrás (kPa)	Delante (kPa)	Detrás (kPa)	Delante/detrás (kPa)
T6 (B4204T9) T6 AWD (B4204T9) D5 (D4204T11)	215/55 R 16	0 - 160 ^C	230	230	260	260	260
	235/45 R 17	160+ ^D	280	240	300	260	-
	205/60 R 16	0 - 160 ^C	240	240	260	260	260
	215/50 R 17	160+ ^D	300	240	320	280	-
	235/40 R 18						
	235/40 R 19						



S60 Motor	Dimensión del neumático	Velocidad (km/h)	Carga, 1-3 personas		Carga máxima		Presión ECO ^A
			Delante (kPa) ^B	Detrás (kPa)	Delante (kPa)	Detrás (kPa)	Delante/detrás (kPa)
Polestar (B4204T43)	235/40 R 19	0 - 160 ^C	240	240	260	260	260
		160+ ^D	300	240	320	280	-
	245/35 R 20	0 - 160 ^C	250	250	260	260	260
		160+ ^D	270	270	290	290	-
Temporary Spare Tyre		máx. 80 ^E	420	420	420	420	-

A Conducción económica.

B En algunos países se utiliza la unidad bar junto con la unidad pascal del Sistema Internacional de Unidades (SI): 1 bar = 100 kPa.

C 0 - 100 mph

D 100+ mph

E máx. 50 mph

PRECAUCIÓN

Nunca se utilizarán llantas de 19 pulgadas en automóviles que **no** están equipados con los equipamientos opcionales R-design, chasis deportivo o Polestar. El uso de llantas de 19 pulgadas en automóviles con **chasis estándar** comporta un peligro para la seguridad y riesgos de daños en el vehículo y empeora las características de conducción del automóvil.

- Neumáticos - presión de aire (p. 348)
- Designaciones de tipo (p. 438)

Información relacionada

- Ruedas y neumáticos - dimensiones autorizadas (p. 460)
- Neumáticos - dimensiones (p. 350)

ÍNDICE ALFABÉTICO

A

ACC - Control de velocidad constante adaptativo	212
Aceite, véase también Aceite de motor	447, 448
Aceite de la dirección asistida	
calidad	452
Control de nivel	395
Aceite de la transmisión	
volumen y calidad	451
Aceite de motor	389, 447
calidad y volumen	448
condiciones de conducción poco favorables	447
filtro	389
Aceite de motor, llenado	390
Adaptación de las características de conducción	196
Adaptación de las luces de los faros	97
Adaptación del haz luminoso	97
Advertencia acústica	
Aviso de colisión	244
Airbag	
Conexión y desconexión, PACOS	36
lado del acompañante	34, 36
lado del conductor	34

AIRBAG	34
Airbag lateral, SIPS	38
Aire acondicionado	142
Aire acondicionado, fluido	
volumen y calidad	454
Ajuste del volante	87
alarma	189, 191
control de la alarma	172
el mando a distancia no funciona	191
indicador de alarma	190
nivel de alarma reducido	192
señales de alarma	191
Alarma	
reconexión automática	191
Alerta de colisión	
limitaciones generales	246
Alerta de distancia	208
Limitaciones	209
Símbolos y mensajes	211
Alfombrillas	158
All Wheel Drive (tracción integral)	303
Alumbrado	
detección de túnel	92
luces diurnas	91
Alumbrado, cambio de bombillas	397
casquillo trasero	402
espejo de cortesía	404

iluminación de la matrícula	403
intermitentes, parte delantera	401
luz de carretera (vehículos con faros halógenos)	400
luz de carretera (vehículos con faros Xenón activos)	401
luz de cruce (vehículos con faros halógenos)	399
maletero	403
Amortiguador	335
Anilla de remolque	342
Antiderrape	196
Aparcamiento asistido	273, 276
Funcionamiento	274
hacia atrás	275
Indicación de fallos	276
sensores de aparcamiento asistido	277
Aparcamiento asistido activo	282
Funcionamiento	283
Limitaciones	286
Símbolos y mensajes	287
utilización	284
Aparcamiento en línea asistido - PAP	282
Apertura	
desde el exterior	182
desde el interior	183
Apertura con la llave extraíble	180
Arranque con pinzas	295

ÍNDICE ALFABÉTICO

Arranque remoto - ERS	292
Arranque sin llave (keyless drive)	177, 178, 179, 180, 181, 290
Asiento, véase Asientos	82
Asiento regulado eléctricamente	83
Asientos	82
abatimiento del respaldo de asiento delantero	83
abatimiento del respaldo del asiento trasero	85
calefacción eléctrica	139, 140
regulación eléctrica	83
reposacabezas trasero	85
Asiento trasero	
calefacción eléctrica	140
Asistencia de arranque en pendiente	303
Asistencia en embotellamientos	220
Automóvil conectado a Internet	
reservar hora para revisión y reparación	382
Aviso de colisión	240, 241
detección de peatones	243
funcionamiento	241
sensor de radar	227, 234
uso	244
Aviso de colisión con freno automático	240
AWD, tracción integral	303

B

Barrido intermitente	102
Batería de apoyo	412
Batería de arranque	295, 323, 407
cambio	410
sobrecarga	323
BLIS	251, 252
Bloqueo de puertas	187
desconexión	187
desconexión temporal	187
Bloqueo volante	291
Bocina	88
bombillas, especificaciones	404
Botiquín	359
Botón de información, comunicador personal (PCC)	172
Brújula	108
calibrado	109

C

Caja de cambios	296, 297
automático	298
manual	297
Caja de cambios automática	298
posiciones de cambio manuales (Gear-tronic)	299
remolque	334
remolque y asistencia en carretera	341
caja de cambios manual	297
GSI - Indicador de cambio de marcha	297
remolque	334
remolque y asistencia en carretera	341
Caja de fusibles	415
Calefacción eléctrica	
Asientos	139, 140
luneta trasera	107
parabrisas	107
retrovisores	107
volante	88
Calefactor accionado por combustible	
temporizador	148
Calefactor auxiliar	
accionado por combustible	152
eléctrico	152, 153
Calefactor de compartimento	146
Calefactor del motor	146

Calefactor del motor y el habitáculo		Cierre y apertura		Colocación de la carga	
arranque directo	147	Guantera	185	anillas de sujeción de la carga	162
cierre directo	148	interior	183	carga de gran longitud	161
Calidad de gasolina	327	Cinturón de seguridad	28	carga sobre el techo	161
calzada resbaladiza	324	Asiento trasero	31	generalidades	160
Calzada resbaladiza	324	embarazo	30	Combustible	327, 328
Cámara de aparcamiento	278	ponerse	29	consumo de combustible	456
Cámara de ayuda al aparcamiento		pretensor del cinturón de seguridad	31	economía de combustible	348, 349
Ajustes	281	soltar	30	filtro de combustible	329
Cambio de rueda	352	Testigo del cinturón de seguridad	31	identificador	327, 328
Capa superficial repelente del agua y de la suciedad	432	Circulación por agua	322	Compartimento	
Capó, apertura	387	City Safety™	233	Consola del túnel	158
Carga máxima sobre el techo	442	Clean Zone Interior Package (CZIP)	134	Guantera	158
Carga sobre el texto, peso máximo	442	Climatización		Compartimento del motor	
Catalizador	331	configuración personal	135	Aceite de la dirección asistida	395
servicio de grúa	342	generalidades	132	Aceite de motor	389
Certificado medioambiental, FSC, manual del propietario	26	regulación automática	141	Control	389
Choque, véase Colisión	41	regulación de la temperatura	141	Líquido de freno y embrague	395
Cierre		sensores	133	refrigerante	394
apertura	182, 183	temperatura real	133	vista general	387
cierre	182	Climatizador		Compartimentos del habitáculo	156
cierre manual	182	reparación	396	Comunicador personal con el vehículo	173
Cierre automático	182	Climatizador electrónico - ECC	138	Concentración de etanol	
Cierre de privacidad	175	Código cromático, pintura	434	un máximo del 10 por ciento en volumen	327
		Código de color, pintura	434	Condensaciones en faros	429
		Colisión	41		

ÍNDICE ALFABÉTICO

Conducción	324
con el maletero abierto	323
sistema de refrigeración	322
Conducción económica	332
Conducción en invierno	324
Conducción sin llave	177, 178, 179, 180, 181, 290
Conducción sin llave - apertura	180
Conducción sin llave - cierre	179
Conducir con remolque	333
carga sobre la bola	443
peso de remolque	443
Consola del túnel	158
Toma de 12 V	159
Control de Alerta del Conductor utilización	261
Control de descenso de pendientes	304
Control de estabilidad y tracción uso	197
Control del freno del motor	197
Control del nivel de aceite del motor	390
Control de neumáticos	360
Control de velocidad constante	204
desconectar	208
desconexión temporal	206
gestionar la velocidad	205
retomar la velocidad ajustada	207

Control dinámico de estabilidad y trac- ción	196, 199
Corner Traction Control	197
Cortina inflable	39
Cortinilla	
luneta trasera	105
Cristal laminado	26
CTA – Cross Traffic Alert	253
Cuadro de instrumentos	64, 65
Cuentakilómetros parciales	74, 119
Cuidado del coche	429
Tapicería de cuero	433
CZIP (Clear Zone Interior Package)	134

D

Denominación de tipo	438
Depósito de combustible volumen	453
Desconexión del inhibidor del selector de marchas	301
Desconexión del motor	291
Desempañador	142
Detección de ciclistas	242
Detección de túnel	92

Diagnóstico del sensor de cámara	236
Diesel	328
Diésel	
parada por agotamiento de combusti- ble	329
Dimensión de neumáticos	350
Dimensiones	441
Distancia recorrida	119
Distribución del aire	135
recirculación	143
tabla	144
Driver Alert Control	260
Duración luz aproximac.	101, 170
Duración luz seguridad	101

E

ECC, climatizador electrónico	138
Eco Cruise	313
EcoGuide	68
Efecto	445
Elevación del automóvil	385
Elevalunas	103
Reposición	105
Emissiones de CO ₂	456

Emisiones de dióxido de carbono	456	Estabilizador del remolque	197	Frenos	315, 317
Encerado	431	Estadísticas de ruta	129	asistencia de freno de emergencia,	
Enchufe	159	etiquetas		EBA	317
Enganche, véase Bola de remolque	335	ubicación de	438	freno de mano	318
Enganche de remolque	335, 336			Frenos antibloqueo, ABS	316
Especificaciones	336			llenado de líquido de freno	395
Enganche para remolque		F		Luces de freno	98
desmontable, extracción	339			símbolos en el cuadro de instrumen-	
desmontable, fijación	337	Faros	398	tos	316
Enganche para remolque desmontable		Faros Xenon activo	96	sistema de frenos	315, 316, 317
almacenamiento	336	Filtrado del aire		FSC, certificado medioambiental	26
Enganche para remolque - desmontable		habitáculo	133, 134, 135	Fuerza del volante, dirección de relación	
montaje y desmontaje	337, 339	material	135	variable	196
Equipo de emergencia		Filtro de carbonilla	330	Función antideslizante	196
Botiquín	359	FILTRO DE CARBONILLA LLENO	330	Función de apertura global	132, 184
triángulo de emergencia	357	Filtro de habitáculo	134	Función de memoria del asiento	84
ERS - Arranque remoto	292	Filtro de partículas diésel	330	Función de pánico	170
Escobillas de limpiaparabrisas, calentadas	103	Fluido refrigerante	396	Fusibles	
Escobillas de limpiaparabrisas calentadas	103	Freno de estacionamiento	318	bajo la guantera	421
Escobillas limpiaparabrisas	405	Freno de estacionamiento eléctrico		cambio	414
cambio	406	baja tensión de la batería	318	en el compartimento del motor	416
limpieza	406	Freno de mano	318	en el maletero	425
Posición de servicio	405	Freno de servicio	315, 316, 317	en la unidad de mando debajo de la	
Especificaciones del motor	445	Freno motor, automático	304	guantera	423
Espejo de cortesía	159			en la zona fría del compartimento del	
Iluminación	100			motor	427
				generalidades	414

ÍNDICE ALFABÉTICO

G

gases de escape, tóxicos, penetrar	323
Gato	358
Geartronic	299
gestión del menú	
Cuadro de instrumentos	115
vista general del menú	115
Gestión de mensajes	117
GSI - Indicador de cambio de marcha	297
Guantera	158
cierre	185
Guía Power	68

H

Haz luminoso, adaptación	97
HDC	304
Herramienta	358
HomeLink®	112
Homologación	
control de la presión de los neumáticos	368
sistema de mando a distancia	192
sistema de radar	229

I

IAQS - Interior Air Quality System	134
Iluminación	
Ajuste de la altura de las luces	90
bombillas, especificaciones	404
en el habitáculo	100
Faros xenón activos	96
iluminación automática, habitáculo	100
Iluminación de la pantalla	90
Iluminación de los instrumentos	90
Iluminación de los mandos	90
luces de curvas activas	96
Luces largas y de cruce	92
luz antiniebla trasera	97
luz de aproximación	101, 170
Luz de curva	97
Luz larga automática	93
Luz posición	91
luz seguridad	101
Mandos	89, 100
Iluminación de la pantalla	90
Iluminación del habitáculo	100
automatismo	100
Iluminación de los instrumentos	90
Iluminación de los mandos	90
Indicación de cierre	168
Indicaciones luminosas, comunicador personal (PCC)	172

Indicador de cambio de marcha	297
Indicador de cierre	169
Indicador de desgaste	348
Indicador de temperatura ambiente	74
Indicadores	
cuentarrevoluciones	64, 66
indicador de combustible	64, 66
velocímetro	64, 66
Índice de carga	350
Información sobre señales de tráfico	256
Limitaciones	259
utilización	257
Inhibidor del selector de marchas	301
Inhibidor del selector de marchas, desconexión mecánica	301
Inhibidor de marcha atrás	297
Inmovilizador	169
Inmovilizador controlado a distancia	170
Inmovilizador electrónico	169
Instrumentos y mandos	58, 61
Interior Air Quality System (IAQS)	
Filtrado del aire	134
Intermitente	99
Intermitentes	99

K

Kit de reparación provisional de neumáticos	
emplazamiento	374
vista general	375

L

Lámparas	397
Lane Departure Warning (LDW)	264, 265, 266
Lavacristales	
líquido lavaparabrisas, llenado	407
Parabrisas	103
Lavadero de vehículos	429
Lavafaros de alta presión	103
lavaparabrisas	103
letreros	
ubicación de	438
Limitador de velocidad	201
alarma de exceso de velocidad	203
desconexión	204
desconexión temporal	202
puesta en marcha	201, 202
Limpiaparabrisas	102
sensor de lluvia	102
Limpiaparabrisas y lavaparabrisas	102

Limpieza	
cinturones de seguridad	433
lavadero de vehículos	429
llantas	430
tapicería	433
túnel de lavado	429
Líquido de frenos	
calidad y volumen	452
Líquido de freno y embrague	395
Líquido de lavado	407
Líquidos, capacidades	407, 450, 451, 452, 453, 454
Líquidos y aceites	450, 451, 452, 454
LKA - Sistema de permanencia en el carril	268, 269
Llanta, dimensiones	349
Llantas	
limpieza	430
Llave	166, 168
Llave extraíble	173, 174
Localización de averías	
Programador de velocidad adaptativo	224
Luces antiniebla traseras	97
Luces de advertencia	
advertencia	72
Airbags SRS	72

avería en el sistema de frenos	72
Baja presión de aceite	72
el alternador no carga	72
freno de estacionamiento aplicado	72
Testigo del cinturón de seguridad	31, 72
Luces de curvas activas	96
Luces de emergencia	98
Luces de freno	98
Luces de los faros	
adaptación	97
regulación de altura	90
Luces diurnas	91
Luces largas, activación automática	93
Luces largas/de cruce	92
Luces traseras	
emplazamiento	403
Luneta trasera	
calefacción eléctrica	107
cortinilla	105
Luz ambiental	101
Luz de curva	97
Luz larga automática	93
Luz posición	91

ÍNDICE ALFABÉTICO

M

Maletero	
anillas de sujeción de la carga	162
colocación de la carga	160
Iluminación	100
Manchas	433
Mando a distancia	166, 167, 168
Autonomía	171, 178
cambio de pilas	176
funciones	170
llave extraíble	173, 174
pérdida	166
Mando a distancia HomeLink®	
programable	112
Mando de las luces	89
Mantenimiento	
tratamiento anticorrosión	432
Manual del propietario, certificado medioambiental	26
Medida	441
Memoria de la llave del vehículo	167
Mensajes de avería en BLIS	255
Mensajes de error	
Advertencia de salida de carril	267
Control de Alerta del Conductor	263
LKA	272

Programador de velocidad adaptativo	225
véase Mensajes y símbolos	225, 320
Mensajes en BLIS	255
Mensajes en la pantalla de información	116
Mensajes y símbolos	
Advertencia de salida de carril	267
Aviso de colisión con freno automático	239, 249
Calefactor del motor y del habitáculo	150
Control de Alerta del Conductor	263
LKA	272
Programador de velocidad adaptativo	225
Modo de seguridad	41
desplazamiento	43
intento de arranque	42
Modo ECO	313
Motor	
arrancar	290
desconectar	291
recalentamiento	322
Start/Stop	305
Motor- y calentador del habitáculo	
mensajes	150
temporizador	148
MY CAR	118

N

Neumáticos	
control de la presión de los neumáticos	359, 360, 362, 364
cuidado	346
dimensiones	460
Especificaciones	460, 462, 464
indicador de desgaste	348
neumáticos de invierno	352
profundidad de dibujo	352
Pulse	348, 464
reparación de neumáticos	374
Sentido de rotación	347
Neumáticos antipinchazo	367
Neumáticos de invierno	352
niño	
asiento infantil y airbag	51
asiento infantil y airbag lateral	38
colocación en el automóvil	51
seguridad	43
seguro para niños	43
Nivel de aceite bajo	390
Nivel de fuerza de dirección, véase fuerza del volante	196

O

Opcional/accesorio	17
Ordenador de a bordo	119, 121, 125, 129

P

PACOS	36
Paleta del volante	87
Pantalla de información	64, 65
PAP - Aparcamiento asistido activo	282
Parabrisas	
calefacción eléctrica	107, 142
Parabrisas termorreflectante	21
PCC - Personal Car Communicator	
Autonomía	173, 178
funciones	170
Peso de remolque y carga sobre la bola	443
Peso en orden de marcha	442
Pesos	
peso en orden de marcha	442
Peso total	442
Picaduras de gravilla y arañazos	434
Pila	
Apoyo	412
Arranque	407

arranque con pinzas	295
Mando a distancia y comunicador personal (PCC)	176
mantenimiento	407
Símbolos de advertencia	409
Símbolos de batería	409
Pinchazo	374
Pintura	
código de color	434
daños de pintura y retoques	434
Placa de presión de neumáticos	348
Posición de servicio	405
Posiciones de cambio manuales (Geartronic)	299
Posiciones de la llave	80
Presión ECO	464
Pretensor del cinturón de seguridad	31
Primeros auxilios	359
Profundidad de dibujo	352
Programa de revisión	382
Programador de velocidad adaptativo	212
adelantar	219
ajustar el intervalo de tiempo	217
cambiar la funcionalidad del control de velocidad constante	222
desconectar	220
desconexión temporal	218

Funcionamiento	213
gestionar la velocidad	216
Localización de averías	224
modo de espera	218
sensor de radar	227
vista general	215
Programar el intervalo de tiempo	209
Protección antipinzamiento, techo solar	112
Protección de peatones	240
Puesta a cero de los cuentakilómetros parciales	122, 126
Pulido	431

Q

Queue Assist	220
--------------	-----

R

Recalentamiento	322, 333
Recomendaciones de uso	324
Refrigerante	
volumen y calidad	450
Refrigerante, control y llenado	394
Regeneración	330

ÍNDICE ALFABÉTICO

Regulación de la altura de las luces de los faros	90
Regulación de la temperatura	141
Reloj, programación	75
Remolque	333, 341
anilla de remolque	342
cable	333
conducción con remolque	333
oscilación	340
Reparación provisional de neumáticos	374
configuración	376
inflado de neumáticos	379
revisión	378
Reposacabezas	
abatimiento	86
plaza central del asiento trasero	85
Reposición de elevalunas eléctricos	105
Reposición de los retrovisores exteriores	106
Repostaje	
Llenado	326
tapa del depósito	325, 326
tapa del depósito, apertura manual	325
Reservar hora para revisión y reparación	382
Respaldo	83
asiento delantero, abatimiento	83
asiento trasero, abatimiento	85

Retrovisores	
Brújula	108
calefacción eléctrica	107
exterior	105
interior	108
plegables eléctricamente	106
Retrovisores exteriores	105
antideslumbramiento automático	106
Reposición	106
Retrovisores exteriores plegables	106
Retrovisor interior	108
antideslumbramiento automático	108
Revestimiento hidrófugo, limpieza	432
Rueda de repuesto	352
montaje	356
Ruedas	
cadenas para la nieve	352
desmontaje	352
montaje	356
Ruedas de invierno	352
Ruedas y neumáticos	
dimensiones homologadas	460
índice de carga y símbolo de velocidad	462

S

Seguro	
niño	43
Seguro para niños	188, 189
Self Supporting run flat Tires (SST)	367
Sensor de la cámara	235, 247
Sensor de láser	237
Sensor de lluvia	102
Sensor de radar	213
Limitaciones	227
Sensus	79
Sentido de rotación	347
Servicio de grúa	343
Símbolos	
Símbolos de advertencia	65, 68
Símbolos de control	65, 68, 70
Símbolos de advertencia	65, 68, 72
Símbolos de control	65, 68, 70
Símbolos de velocidad, neumáticos	351
Símbolos y mensajes	
Advertencia de salida de carril	267
Aviso de colisión con freno automático	239, 249
Control de Alerta del Conductor	263
LKA	272
Programador de velocidad adaptativo	225

SIPS-bag	38	Sistemas de retención infantil		Techo solar	
Sistema de airbags	33	Sistema de fijación ISOFIX para asien-		apertura y cierre	110
símbolo de advertencia	32	tos infantiles	52	Posición de ventilación	111
Sistema de alerta al conductor	260	Soporte	16	Protección antipinzamiento	112
Sistema de calidad de aire (IAQS)	134	Soporte de bolsas	163	Visera	112
Sistema de estabilidad	196	Spin control	196	Techo solar eléctrico	110
Sistema de estabilización del remolque	340	Start/Stop	305	Teclado del volante	87
Sistema de mando a distancia, homologa-		el motor no se para	307	Temperatura	
ción	192	funcionamiento y uso	306	temperatura real	133
Sistema de permanencia en el carril		Supervisión de la presión de neumáti-		Temperatura del motor alta	322
uso	266, 270, 271	cos	359, 360, 362, 364	Testigo	
Sistema de permanencia en el carril -		activar	365	Aviso de colisión	244
LKA	268, 269	Ajustar	363	control dinámico de estabilidad y trac-	
Sistema de refrigeración	322	desconectar	365	ción	196
recalentamiento	322	neumáticos autoportantes (SST)	367	Programador de velocidad adaptativo	213
Sistema de retención infantil	43	presión de neumático baja	366	Testigo del cinturón de seguridad	31
categorías de sistemas de retención		recomendaciones	365	TM - Tyre Monitor	360
infantil con sistema de fijación ISOFIX	53	Sustancias alérgicas y asmógenas	134	Tocar la bocina	88
puntos de fijación superiores para				Toma eléctrica	
asientos infantiles	56			maletero	163
recomendados	45			Tornillos antirrobo	351
tipos	54			Tornillos de rueda	351
Sistema de retención infantil recomendado				con cerradura	351
tabla	45			TPMS - Tyre Pressure Monitoring	359,
Sistema eléctrico	414				362, 364
				Tracción integral (AWD)	303
				Traction control	196

T

ÍNDICE ALFABÉTICO

Transmisión	297
Transpondedor	21
Tratamiento anticorrosión	432
Traumatismos en el cuello, WHIPS	39
Triángulo de peligro	357
TSA - estabilizador del remolque	197, 340
Túnel de lavado	429

V

Vaho	
condensaciones en faros	429
tratamiento de las ventanillas	132
Varilla de nivel, electrónica	391, 392
Vasos	
laminado y reforzado	26
Ventana	
cortinilla	105
Ventanas y espejos retrovisores	432
Ventilación	135
Ventilador	
ECC	140
Visera, techo solar	112
Vista general de los instrumentos	
automóvil con volante a la derecha	61
automóvil con volante a la izquierda	58

Volante	87
ajuste del volante	87
calefacción eléctrica	88
paleta	87
Teclado	87
Volvo ID	22
Volvo Sensus	79

W

WHIPS	
asiento infantil/cojín elevador	39
posición de asiento	40
protección contra lesiones por latigazo cervical	39

