



XC 60

ÄGARMANUAL

VÄLKOMMEN!

Vi hoppas att du kommer att få glädje av många års körning i din Volvo. Bilen är konstruerad för din och dina passagerares säkerhet och komfort. Volvo är en av världens säkraste personbilar. Din Volvo är också konstruerad för att uppfylla gällande säkerhets- och miljökrav.

För att öka din trivsel med din Volvo rekommenderar vi att du läser anvisningar och underhållsinformation i denna ägarmanual. Ägarmanualen finns även tillgänglig som mobilapp (Volvo Manual) och på Volvo Cars support sida (support.volvocars.com).

INNEHÅLLSFÖRTECKNING

INTRODUKTION

Så här hittar du ägarinformation	12
Digital ägarmanual i bil	13
Volvo Cars supportsida	15
Att läsa ägarmanualen	16
Inspelning av data	19
Tillbehör och extrautrustning	20
Volvo ID	20
Miljöfilosofi	22
Ägarmanualen och miljön	24
Laminerat glas	24

SÄKERHET

Allmänt om säkerhetsbälte	26
Säkerhetsbälte – ta på	27
Säkerhetsbälte – lossa	27
Säkerhetsbälte – graviditet	28
Bältespåminnare	28
Bältesförsträckare	29
Säkerhet – varningssymbol	29
Krockkuddesystem	30
Krockkudde på förarsida	31
Passagerarkrockkudde	32
Passagerarkrockkudde – aktivering/ deaktivering*	33
Sidokrockkudde (SIPS)	35
Krockgardin (IC)	36
Allmänt om WHIPS (whiplash-skydd)	37
WHIPS – sittställning	38
Roll Over Protection System (ROPS)	39
När systemen löser ut	39
Allmänt om säkerhetsläge	40
Säkerhetsläge – startförsök	41
Säkerhetsläge – förflyttning	41
Allmänt om barnsäkerhet	42
Barnskydd	43
Barnskydd – placering	49

Barnskydd – två-steps bälteskudde*	50
Två-steps bälteskudde* – uppfällning	51
Två-steps bälteskudde* – nedfällning	52
Barnskydd – ISOFIX	53
ISOFIX – storleksklasser	53
ISOFIX – typer av barnskydd	55
Barnskydd – övre fästpunkter	57

INSTRUMENT OCH REGLAGE

Instrument och reglage, vänsterstyrd bil – översikt	60	Positionsljus	89	Meddelanden	112
Instrument och reglage, högerstyrd bil – översikt	63	Varselljus	90	Meddelanden – hantering	113
Kombiinstrument	66	Tunneldetektering*	90	MY CAR	113
Kombiinstrument, analogt – översikt	66	Hel-/halvljus	91	Färddator	114
Kombiinstrument, digitalt – översikt	67	Automatiskt helljus*	91	Färddator – analogt kombiinstrument	116
Eco guide & Power guide*	70	Aktiva xenonstrålkastare*	94	Färddator – digitalt kombiinstrument	119
Kombiinstrument – kontrollsymbolernas innebörd	71	Strålkastare – anpassning av ljusbild	95	Färddator – färdstatistik*	122
Kombiinstrument – varningssymbolernas innebörd	72	Dimljus bak	95		
Yttertemperaturmätare	74	Bromsljus	96		
Trippmätare	74	Varningsblinkers	96		
Klocka	75	Blinkers	97		
Kombiinstrument – licensavtal	75	Kupébelysning	97		
Symboler i display	76	Ledbelysning	99		
Volvo Sensus	78	Trygghetsbelysning	99		
Nyckellägen	79	Torkare och spolare	100		
Nyckellägen – funktioner vid olika nivåer	80	Fönsterhissar	102		
Säten fram	81	Backspeglar – yttre	103		
Säten fram – elmanövrerade*	82	Rutor och backspeglar – eluppvärmning	105		
Säten bak	84	Backspegel – inre	105		
Ratt	86	Kompass*	106		
Eluppvärmning* av ratten	87	Panoramatak* – allmänt	107		
Ljusreglage	88	Panoramatak* – manövrering	108		
		Menyhantering – kombiinstrument	111		
		Menyöversikt – kombiinstrument	111		

KLIMAT

Allmänt om klimat	124
Faktisk temperatur	124
Sensorer – klimat	125
Luftkvalitet	125
Luftkvalitet – kupéfilter	125
Luftkvalitet – Clean Zone Interior Package (CZIP)*	126
Luftkvalitet – IAQS*	126
Luftkvalitet – material	126
Menyinställningar – klimat	127
Luftdistribution i kupé	127
Elektronisk klimatanläggning – ECC	129
Eluppvärmda framsäten*	130
Eluppvärmt baksäte*	130
Fläkt	131
Autoreglering	131
Temperaturreglering i kupé	132
Luftkonditionering	132
Avfuktning och avfrostning av vindruta	133
Luftdistribution – återcirkulation	134
Luftdistribution – tabell	135
Motor- och kupévärmare*	137
Motor- och kupévärmare* – direktstart	138
Motor- och kupévärmare* – direktavstängning	139

Motor- och kupévärmare* – tidur	139
Motor- och kupévärmare* – meddelanden	141
Extravärmare*	143
Bränsle driven extravärmare*	143
Elektrisk extravärmare*	144

LASTNING OCH FÖRVARING

Förvaringsplatser	146
Tunnelkonsol	148
Tunnelkonsol – cigarettändare och askkopp*	148
Handskfack	148
lläggs mattor*	149
Makeup-spegel	149
Tunnelkonsol – 12 V-uttag	149
Lastning	150
Lastning – lång last	151
Taklast	152
Lastsäkringsöglor	152
Lastning – bärkassehållare*	152
12 V eluttag – lastutrymme*	153
Skyddsnet*	153
Skyddsgaller	155
Insynsskydd	156

LÅS OCH LARM

Fjärrnyckel	158
Fjärrnyckel – förlust	158
Fjärrnyckel – personalisering*	159
Låsning/upplåsning – indikering	160
Elektronisk startspärr	160
Fjärrmanövrerad startspärr med spår-system*	161
Fjärrnyckel – funktioner	161
Fjärrnyckel – räckvidd	163
Fjärrnyckel med PCC* – unika funktioner	163
Fjärrnyckel med PCC* – räckvidd	164
Löstagbart nyckelblad	165
Löstagbart nyckelblad – losstagning/fastsättning	165
Löstagbart nyckelblad – upplåsning dörr	166
Fjärrnyckel – byte av batteri	166
Keyless Drive*	167
Keyless Drive* – fjärrnyckelns räckvidd	168
Keyless Drive* – säker hantering av fjärrnyckeln	168
Keyless Drive* – störningar i fjärrnyckelns funktion	169
Keyless Drive* – låsning	169
Keyless Drive* – upplåsning	170
Keyless Drive* – upplåsning med nyckelblad	170

Keyless Drive* – låsinställningar	171
Keyless Drive* – antennplacering	171
Låsning/upplåsning – utifrån	172
Låsning/upplåsning – inifrån	172
Genomvädringsfunktion	173
Låsning/upplåsning – handsckfack	173
Låsning/upplåsning – baklucka	174
Elmanövrerad baklucka*	175
Blockerat låsläge*	177
Barnsäkerhetsspärr – manuell aktivering	178
Barnsäkerhetsspärr – elektrisk aktivering*	178
Larm	179
Larmindikator	180
Larm – automatisk återaktivering	180
Larm – fjärrnyckeln ur funktion	181
Larmsignaler	181
Reducerad larmnivå	181
Typgodkännande – fjärrnyckelsystem	182

FÖRARSTÖD

Aktivt chassi – Four C*	184
Justerbart rattmotstånd*	184
Elektronisk stabilitetskontroll (ESC) – allmänt	185
Elektronisk stabilitetskontroll (ESC) – handhavande	186
Elektronisk stabilitetskontroll (ESC) – symboler och meddelanden	187
Fartbegränsare	189
Fartbegränsare – komma igång	189
Fartbegränsare – ändra hastighet	190
Fartbegränsare – tillfällig deaktivering och beredskapsläge	190
Fartbegränsare – larm överskriden hastighet	191
Fartbegränsare – avstängning	191
Farthållare*	192
Farthållare* – hantera hastighet	193
Farthållare* – tillfällig deaktivering och beredskapsläge	193
Farthållare* – återuppta inställd hastighet	194
Farthållare* – stänga av	195
Avståndsvarning*	195
Avståndsvarning* – begränsningar	196
Avståndsvarning* – symboler och meddelanden	198
Adaptiv farthållare – ACC*	199

Adaptiv farthållare* – funktion	200	Kollisionsvarnare*	223	Körfältsassistans (LDW)*	244
Adaptiv farthållare* – översikt	201	Kollisionsvarnare* – funktion	224	Körfältsassistans (LDW) – funktion	244
Adaptiv farthållare* – hantera hastighet	202	Kollisionsvarnare* – detektering av cyklist	225	Körfältsassistans (LDW) – handhavande	245
Adaptiv farthållare* – ställa in tidsavstånd	204	Kollisionsvarnare* – detektering av fotgängare	226	Körfältsassistans (LDW) – begränsningar	246
Adaptiv farthållare* – tillfällig deaktivering och beredskapsläge	204	Kollisionsvarnare* – handhavande	227	Körfältsassistans (LDW) – symboler och meddelanden	247
Adaptiv farthållare* – köra om annat fordon	205	Kollisionsvarnare* – begränsningar	229	Körfältsassistans (LKA)*	248
Adaptiv farthållare* – stänga av	206	Kollisionsvarnare* – kameransorns begränsningar	230	Körfältsassistans (LKA) – funktion	249
Adaptiv farthållare* – köassistans	206	Kollisionsvarnare* – symboler och meddelanden	231	Körfältsassistans (LKA) – handhavande	250
Adaptiv farthållare* – skifta farthållarfunktionalitet	208	BLIS*	233	Körfältsassistans (LKA) – begränsningar	251
Adaptiv farthållare* – felsökning och åtgärd	209	BLIS* – handhavande	234	Körfältsassistans (LKA) – symboler och meddelanden	252
Adaptiv farthållare* – symboler och meddelanden	210	CTA*	235	Parkeringshjälp*	253
Radarsensor	212	BLIS – symboler och meddelanden	237	Parkeringshjälp* – funktion	253
Radarsensor – begränsningar	212	Trafikskyltsinformation (RSI)*	237	Parkeringshjälp* – bakåt	254
Typgodkännande – radarsystem	214	Trafikskyltsinformation (RSI)* – handhavande	238	Parkeringshjälp* – framåt	255
City Safety™	217	Trafikskyltsinformation (RSI)* – begränsningar	241	Parkeringshjälp* – felindikering	256
City Safety™ – funktion	217	Driver Alert System*	241	Parkeringshjälp* – rengöring av sensorer	256
City Safety™ – handhavande	218	Driver Alert Control (DAC)*	241	Parkeringshjälpkamera*	257
City Safety™ – begränsningar	219	Driver Alert Control (DAC)* – handhavande	242	Parkeringshjälpkamera – inställningar	259
City Safety™ – lasersensorn	220	Driver Alert Control (DAC)* – symboler och meddelanden	243	Parkeringshjälpkamera – begränsningar	260
City Safety™ – symboler och meddelanden	222			Aktiv parkeringshjälp (PAP)*	260
				Aktiv parkeringshjälp (PAP)* – funktion	261
				Aktiv parkeringshjälp (PAP)* – handhavande	261

Aktiv parkeringshjälp (PAP)* – begränsningar	263
Aktiv parkeringshjälp (PAP)* – sym- boler och meddelanden	265

START OCH KÖRNING

Start av motor	268
Avstängning av motor	269
Rattlås	269
Fjärrstart (ERS)*	269
Fjärrstart (ERS) – handhavande	270
Fjärrstart (ERS) – symboler och med- delanden	271
Starthjälp med annat batteri	272
Växellådor	273
Manuell växellåda	274
Växlingsindikator*	274
Automatisk växellåda – Geartronic*	275
Växelväljarspärr	278
Starthjälp i backe (HSA)*	279
Fyrhjulsdrift – AWD*	279
Hill Descent Control (HDC)*	279
Start/Stop*	281
Start/Stop* – funktion och handhavande	281
Start/Stop* – motorn stoppar inte	282
Start/Stop* – motorn auto-startar	283
Start/Stop* – motorn auto-startar inte	284
Start/Stop* – ofrivilligt motorstopp manuell växellåda	285
Start/Stop* – inställningar	285

Start/Stop* – symboler och medde- landen	287
Färdbröms	289
Färdbröms – låsningsfria bromsar	290
Färdbröms – nödbromsljus och auto- matisk varningsblinkers	290
Färdbröms – nödbromsförstärkning	291
Parkeringsbroms	292
Vadning	296
Överhettning	296
Körning med öppen bak-/bagagelucka	297
Överbelastning – startbatteri	297
Inför en lång resa	298
Vinterkörning	298
Tanklucka – Öppna/stänga	299
Tanklucka – manuell öppning	299
Påfyllning av bränsle	299
Bränsle – hantering	300
Bränsle – bensin	301
Bränsle – diesel	301
Dieselpartikelfilter (DPF)	303
Katalysatorer	303
Bränsleekonomisk körning	304
Körning med släpvagn*	304

Körning med släpvagn* – manuell växellåda	305
Körning med släpvagn* – automatisk växellåda	306
Draganordning/Dragekrok*	306
Löstagbar dragekrok* – förvaring	307
Löstagbar dragekrok* – specifikationer	307
Löstagbar dragekrok* – fastsättning/borttagning	308
Släpfordonsstabilisator – TSA	310
Bogsering	312
Bogserögla	313
Bärgning	314

HJUL OCH DÄCK

Däck – skötsel	316
Däck – rotationsriktning	317
Däck – slitagevarnare	317
Däck - lufttryck	318
Hjul- och fälgdimensioner	319
Däck – dimensioner	319
Däck – lastindex	320
Däck – hastighetsklasser	320
Hjulskrivar	321
Vinterdäck	321
Byte av hjul – losstagning hjul	322
Byte av hjul – montering	324
Varningstriangel	325
Verktyg	326
Domkraft*	326
Förbandslåda*	327
Däcktrycksövervakning*	327
Däckövervakning (TM)*	328
Provisorisk däcktätning*	330
Provisorisk däcktätningssats* – placering	330
Provisorisk däcktätningssats* – översikt	331
Provisorisk däcktätning* – handhavande	331
Provisorisk däcktätning* – efterkontroll	333

Provisorisk däcktätningssats* – pumpning av däck	334
--	-----

UNDERHÅLL OCH SERVICE

Volvos serviceprogram	338
Boka service och reparation*	338
Lyftning av bilen	340
Motorhuv – öppna och stänga	342
Motorrum – översikt	342
Motorrum – kontroll	344
Motorolja – allmänt	344
Motorolja – kontroll och påfyllning	345
Kylvätska – nivå	348
Broms- och kopplingsvätska – nivå	349
Styrervoolja – nivå	349
Klimatanläggning – felsökning och reparation	350
Lampbyte – allmänt	351
Lampbyte – strålkastare	352
Lampbyte – täcklock till hel-/halvljuslampor	353
Lampbyte – halvljus	353
Lampbyte – helljus	354
Lampbyte – extra helljus	355
Lampbyte – blinkers fram	355
Lampbyte – ljus bak	355
Lampbyte – placering av lampor bak	356
Lampbyte – nummerskyltsbelysning	356
Lampbyte – belysning i lastutrymme	357

Lampbyte – belysning i makeup-spegel	357
Lampor – specifikationer	358
Torkarblad	358
Spolarvätska – påfyllning	360
Startbatteri – allmänt	361
Batteri – symboler	362
Startbatteri – byte	363
Batteri – Start/Stop	364
Elsystem	367
Säkringar – allmänt	367
Säkringar – i motorrum	369
Säkringar – under handskfack	372
Säkringar – i styrenhet under handskfack	374
Säkringar – i lastutrymme	376
Säkringar – i motorrummets kallzon	378
Biltvätt	380
Polering och vaxning	381
Vatten- och smutsavisande ytskikt	382
Rostskydd	383
Rengöring av interiör	383
Lackskador	384

SPECIFIKATIONER

Typbeteckningar	388
Mått	391
Vikter	392
Dragvikt och kultryck	393
Motorspecifikationer	395
Motorolja – ogynnsamma körförhållanden	396
Motorolja – kvalitet och volym	397
Kylvätska – kvalitet och volym	399
Transmissionsolja – kvalitet och volym	400
Bromsvätska – kvalitet och volym	402
Styrervoolja – kvalitet	402
Bränsletank – volym	403
Specifikationer för luftkonditionering	404
Bränsleförbrukning och CO ₂ -utsläpp	406
Hjul och däck – godkända dimensioner	409
Lastindex och hastighetsklass	411
Däck – godkända däcktryck	413

INDEX

Index

415

INTRODUKTION

Så här hittar du ägarinformation

Ägarinformation finns tillgänglig i flera olika produktformat, både digitalt och tryckt. Ägarmanualen finns i bilens bildskärm, som mobilapp och på Volvo Cars support sida. I handskfacket finns en Quick Guide och ett supplement till ägarmanualen med bl.a. information om säkringar och specifikationer. En tryckt ägarmanual är möjlig att efterbeställa.

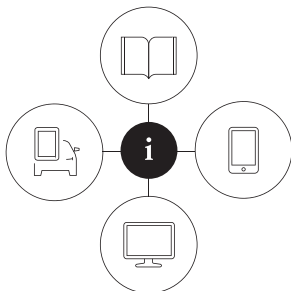

090903

Bilens bildskärm¹



I bilens bildskärm finns ägarmanualen tillgänglig digitalt. Tryck på **MY CAR**-knappen i mittkonsolen, tryck **OK/MENU** och välj **Ägarmanual**. Informationen är sökbar och finns också indelad i kategorier.

Läs mer i Digital ägarmanual i bil.

Mobilapp

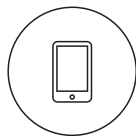

I App Store eller Google Play, sök efter "Volvo Manual", ladda ner appen till din smartphone eller surfplatta och välj bil.

I appen finns instruktionsvideor samt möjlighet till visuell navigering med exteriöra och interiöra bilder av bilen. Det går enkelt att navigera mellan de olika avsnitten i ägarmanualen och innehållet är sökbart. Läs mer om Ägarmanual i mobila enheter.

Volvo Cars support sida



Gå in på support.volvocars.com och välj ditt land. Här hittar du ägarmanualer dels online och dels i PDF-format. På Volvo Cars support sida finns även instruktionsvideor och ytterligare information och hjälp

rörande din Volvo och ditt bilägande. Sidan är tillgänglig för de flesta marknader. Läs mer i Volvo Cars support sida.

Tryckt information

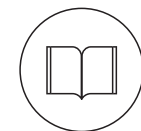

I handskfacket finns ett supplement till ägarmanualen² som innehåller information om säkringar och specifikationer, samt en sammanfattning av viktig och praktisk information.

I tryckt format finns även en Quick Guide som hjälper till att komma igång med de vanligast använda funktionerna i bilen.

Beroende på vald utrustningsnivå, marknad, etc. kan även ytterligare ägarinformation finnas i tryckt format i bilen.

En tryckt ägarmanual och tillhörande supplement är möjliga att efterbeställa. Kontakta en Volvo-återförsäljare för beställning. Se hur ägarmanualen är uppbyggd i Att läsa ägarmanualen.

¹ För marknader utan ägarmanual i bildskärmen följer istället en tryckt fullständig manual med bilen.

² För marknader utan ägarmanual i bildskärmen följer istället en tryckt fullständig manual med bilen.

Byta språk i bilens bildskärm

Att byta språk i bilens bildskärm kan innebära att viss information inte överensstämmer med nationella eller lokala lagar och bestämmelser. Byt inte till ett språk som är svårt att förstå, det kan då bli svårt att hitta tillbaka i strukturen i skärmen.

! VIKTIGT

Föraren är alltid ansvarig för att fordonet framförs på ett trafiksäkert sätt och att aktuella lagar och bestämmelser följs. Det är också viktigt att bilen sköts och hanteras enligt Volvos rekommendationer i ägarinformationen.

Om det skulle skilja mellan informationen i bildskärmen och den tryckta informationen, är det alltid den tryckta informationen som gäller.

Relaterad information

- Digital ägarmanual i bil (s. 13)
- Volvo Cars support sida (s. 15)
- Att läsa ägarmanualen (s. 16)

Digital ägarmanual i bil

Ägarmanualen kan läsas på bildskärmen i bilen³. Innehållet är sökbart och det är enkelt att navigera mellan olika avsnitt.

Öppna den digitala ägarmanualen – tryck på **MY CAR**-knappen i mittkonsolen, tryck **OK/MENU** och välj **Ägarmanual**.

För grundläggande navigering, se Hantera systemet. Nedan finns en utförligare beskrivning.

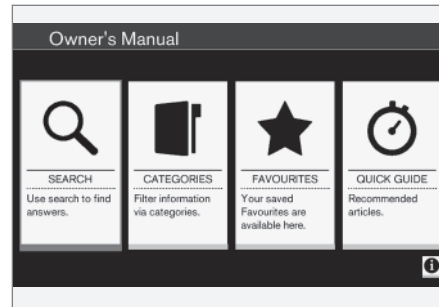

Ägarmanualens startsida.

Det finns fyra alternativ för att hitta information i den digitala ägarmanualen:

- **Sök** – Sökfunktion för att hitta en artikel.
- **Kategorier** – Alla artiklar sorterade i kategorier.

- **Favoriter** – Snabbåtkomst för favoritmärkta artiklar.
- **Quick Guide** – Ett urval av artiklar för vanliga funktioner.

Välj informationssymbolen nere i höger hörn för att få information om den digitala ägarmanualen.

i OBS

Den digitala ägarmanualen är inte tillgänglig under körning.

Sök

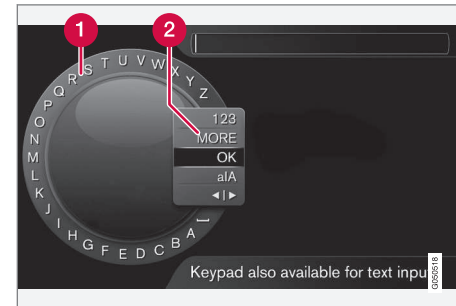

Söka med hjälp av teckenhjul.

- 1 Teckenlista.
- 2 Växling av inmatningsläge (se efterföljande tabell).

³ Gäller vissa bilmodeller.

- ◀◀ Använd teckenhjulet för att skriva in ett sökord, t.ex. "säkerhetsbälte".
1. Vrid **TUNE** till önskad bokstav, tryck **OK/MENU** för att bekräfta. Siffer- och bokstavsknapparna på kontrollpanelen i mittkonsolen kan även användas.
 2. Fortsätt med nästa bokstav osv.
 3. För att växla inmatningsläget till siffror eller specialtecken eller för att utföra sökningen, vrid **TUNE** till ett av valen (se förklaring i efterföljande tabell) i listan för växling av inmatningsläge (2), tryck **OK/MENU**.

123/A BC	Skifta mellan bokstäver och siffror med OK/MENU .
MER	Skifta till specialtecken med OK/MENU .
OK	Utför sökningen. Vrid TUNE för att välja en träff, tryck OK/MENU för att gå till artikeln.

a A	Växlar mellan små och stora bokstäver med OK/MENU .
◀ ▶	Växlar från teckenhjulet till sökfältet. Flytta markören med TUNE . Radera eventuell felstavning med EXIT . För att återgå till teckenhjulet, tryck OK/MENU . Observera att siffer- och bokstavsknapparna på kontrollpanelen kan användas vid editering i sökfältet.

Skriva med numeriska tangentbordet



Numeriskt tangentbord.

Ett annat sätt att skriva in tecken är med mittkonsolens knappar **0-9**, * och **#**.

Vid t.ex. tryck på **9** visas en stapel med alla tecken⁴ under den knappen, t.ex. **w, x, y, z** och **9**. Snabba tryck på knappen flyttar markören genom dessa tecken.

- Stanna med markören på önskat tecken för att välja – tecknet visas på skrivraden.
- Radera/ångra med **EXIT**.

För att skriva en siffra, håll inne motsvarande sifferknapp.

Kategorier

Artiklarna i ägarmanualen är strukturerade i huvudkategorier och underkategorier. Samma artikel kan ligga i flera passande kategorier för att enklare hittas.

Vrid **TUNE** för att navigera i kategoriträdet och tryck **OK/MENU** för att öppna en kategori – markerad **■** – eller artikel – markerad **□**. Tryck **EXIT** för att backa till föregående vy.

Favoriter

Här finns de artiklar som är sparade som favoriter. För att markera en artikel som favorit, se rubriken "Navigera i artikel" nedan.

Vrid **TUNE** för att navigera i favoritlistan och tryck **OK/MENU** för att öppna en artikel. Tryck **EXIT** för att backa till föregående vy.

⁴ Skrivtecken för respektive knapp kan variera beroende på marknad/land/språk.

Quick Guide

Här finns ett urval av artiklar för att lära känna bilens vanligaste funktioner. Artiklarna kan även nås via kategorier, men finns här samlade för snabb åtkomst.

Vrid **TUNE** för att navigera i Quick Guide och tryck **OK/MENU** för att öppna en artikel. Tryck **EXIT** för att backa till föregående vy.

Navigera i artikel

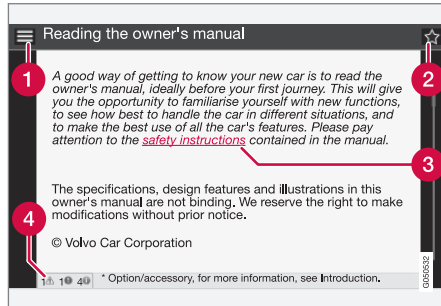

- 1 **Hem** – leder till startsidan för ägarmanualen.
- 2 **Favorit** – lägger till/tar bort artikeln som favorit. Det går även att trycka på **FAV**-knappen i mittkonsolen för att lägga till/ta bort en artikel som favorit.
- 3 **Markerad länk** – leder till länkad artikel.
- 4 **Särskilda texter** – om artikeln innehåller varnings-, viktigt- eller obs-texter visas här

tillhörande symbol och antalet sådana texter i artikeln.

Vrid **TUNE** för att navigera mellan länkar eller skrolla i en artikel. När bildskärmen skrollat till början/slutet av en artikel nås alternativen hem och favorit genom att skrolla ytterligare steg upp/ned. Tryck **OK/MENU** för att aktivera val/markerad länk. Tryck **EXIT** för att backa till föregående vy.

Volvo Cars supportsida

På Volvo Cars hemsida och supportsida finns ytterligare information rörande din bil. Från hemsidan är det även möjligt att navigera vidare till Min Volvo, en personlig webbsida för dig och din bil.

Support på internet

Gå in på support.volvocars.com eller använd QR-koden nedan för att besöka sidan. Supportsidan är tillgänglig för de flesta marknader.



QR-kod som leder till supportsidan.

Informationen på supportsidan är sökbar och finns även indelad i olika kategorier. Här finns support för sådant som rör t.ex. internetuppkopplade tjänster och funktioner, Volvo On Call (VOC)*, navigationssystemet* och appar. Video och stegvisa instruktioner förklarar olika procedurer, t.ex. hur bilen ansluts till internet via en mobiltelefon.

Nedladdningsbar information från supportsidan

Kartor

För bilar utrustade med Sensus Navigation*, finns möjlighet att ladda ner kartor från supportsidan. ▶▶

◀ Mobilappar

För utvalda Volvomodeller från årsmodell 2014 och 2015 finns ägarmanualen tillgänglig i form av en app. Även VOC*-appen är möjlig att nå härifrån.

Ägarmanualer från tidigare årsmodeller

Ägarmanualer från tidigare årsmodeller finns här tillgängliga i pdf-format. Även Quick Guide och supplement går att nå från supportsidan. Välj bilmodell och modellår för att ladda ner den publikation som önskas.

Kontakt

På supportsidan finns kontaktuppgifter till kundsupport och närmaste Volvoåterförsäljare.

Min Volvo på internet⁵

Från www.volvocars.com är det möjligt att navigera sig vidare till Min Volvo som är en personlig webbsida för dig och din bil.

Skapa ett personligt Volvo ID, logga in på Min Volvo och få en översikt av bl.a. service, avtal och garantier. På Min Volvo finns även information om modellanpassade tillbehör och mjukvaror till bilen.

Relaterad information

- Volvo ID (s. 20)

Att läsa ägarmanualen

Ett bra sätt att lära känna sin nya bil är att läsa ägarmanualen, helst före den första åkturen.

Att läsa ägarmanualen är ett bra sätt att bekanta sig med nya funktioner, få råd om hur bilen bäst hanteras i olika situationer och lära sig utnyttja bilens alla finesser på bästa sätt. Var uppmärksam på de säkerhetsanvisningar som finns i ägarmanualen.

Det pågår ständigt ett utvecklingsarbete för att förbättra vår produkt. Modifieringar kan medföra att information, beskrivningar och illustrationer i ägarmanualen skiljer sig från utrustningen i bilen. Vi förbehåller oss rätten att göra ändringar utan föregående meddelande.

© Volvo Car Corporation

❗ VIKTIGT

Avlägsna inte den här manualen ur bilen – om problem skulle uppstå saknas då nödvändig information om var och hur professionell hjälp kan sökas.

Ägarmanual i mobila enheter



i OBS

Ägarmanualen finns att ladda ner som mobilapplikation (gäller vissa bilmodeller och mobila enheter), se www.volvocars.com.

Mobilapplikationen innehåller även video samt sökbar innehåll och enkel navigering mellan olika avsnitt.

Tillval/tillbehör

Alla typer av tillval/tillbehör markeras med en asterisk*.

I ägarmanualen beskrivs, förutom standardutrustning, även tillval (fabriksmonterad utrustning) och vissa tillbehör (eftermonterad extrautrustning).

⁵ Gäller vissa märknader.

Den utrustning som beskrivs i ägarmanualen finns inte i alla bilar – de är olika utrustade beroende på anpassningar för olika marknadens behov och nationella eller lokala lagar och bestämmelser.

Vid osäkerhet om vad som är standard eller tillval/tillbehör, kontakta en Volvoåterförsäljare.

Särskilda texter

VARNING

Varningstexter upplyser om risk för personskada.

VIKTIGT

Viktigt-texter upplyser om risk för materiella skador.

OBS

Obs-texter ger råd eller tips som underlättar vid användande av t.ex. finesser och funktioner.

Fotnot

I ägarmanualen finns det information som ligger som en fotnot längst ner på sidan. Denna information är ett tillägg till den text som den via nummer hänvisar till. Om fotnoten syftar till text i en tabell används bokstäver istället för siffror som hänvisning.

Meddelandetexter

I bilen finns det displayer som visar meny- och meddelandetexter. I ägarmanualen skiljer sig utseendet på dessa texter från den vanliga texten. Exempel på meny- och meddelandetexter: **Media, Skickar position.**

Dekaler

I bilen finns olika typer av dekaler som är till för att förmedla viktig information på ett enkelt och tydligt sätt. Dekalerna finns i bilen i följande fall: ande grad av varning/information.

Varning för personskada

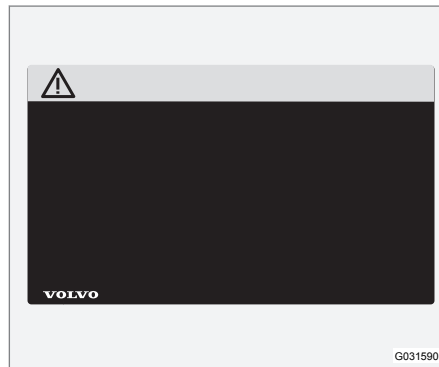

Svarta ISO-symboler på gult varningsfält, vit text/bild på svart meddelandefält. Används för att påvisa förekomst av fara som, om varningen igno-

reras, kan resultera i allvarlig personskada eller dödsfall.

Risk för egendomsskada



Vita ISO-symboler och vit text/bild på svart eller blått varningsfält och meddelandefält. Används för att påvisa förekomst av fara som, om varningen ignoreras, kan resultera i skador på egendom.

Information

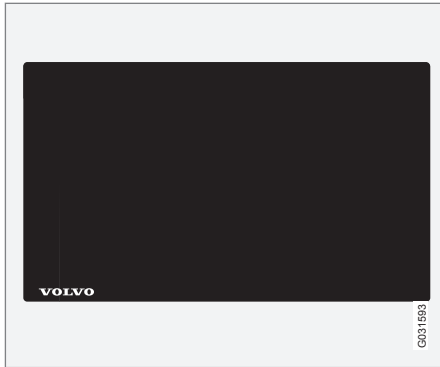

Vita ISO-symboler och vit text/bild på svart medeländefält.

i OBS

De dekaler som visas i ägarmanualen gör inte anspråk på att vara exakta avbildningar av de som finns i bilen. Syftet är att visa ungefär hur de ser ut och ungefär var på bilen de finns. Den information som gäller just din bil finns på respektive dekal på bilen.

Procedurlistor

Procedurer, där åtgärder måste göras i en viss ordningsföljd, är i ägarmanualen numrerade.

- 1** När det till en steg-för-steg-instruktion finns en bildserie är varje moment numrerat på samma sätt som motsvarande bild.
- A** Listor med bokstäver förekommer vid bildserier där den inbördes ordningen av instruktionerna inte är relevant.
- 1** Pilar förekommer numrerade och onumrerade och används för att åskådliggöra en rörelse.
- A** Pilar med bokstäver används för att åskådliggöra en rörelse där den inbördes ordningen inte är relevant.

Om det inte finns någon bildserie till en steg-för-steg-instruktion är de olika stegen numrerade med vanliga siffror.

Positionslistor

- 1** I översiktbilder där olika delar pekas ut används röda cirklar med en siffra i. Siffran återkommer i den positionslista som finns i anslutning till bilden, som beskriver objektet.

Punktlistor

När en uppräknig förkommer i ägarmanualen används en punktlista.

Exempel:

- Kylvätska
- Motorolja

Relaterad information

Relaterad information hänvisar till andra artiklar med närliggande information.

Bilder

Bokens bilder är ibland schematiska och kan avvika från bilens utseende beroende på utrustningsnivå och marknad.

Fortsättning följer

»» Denna symbol är placerad längst ned till höger när en artikel fortsätter på nästa uppslag.

Fortsättning från föregående sida

«« Denna symbol är placerad längst upp till vänster när en artikel fortsätter från föregående uppslag.

Relaterad information

- Ägarmanualen och miljön (s. 24)
- Volvo Cars support sida (s. 15)

Inspelning av data

Som en del av Volvos säkerhets- och kvalitetsarbete registreras viss information om drift, funktionalitet och tillbud i bilen.

Detta fordon är utrustat med en "Event Data Recorder" (EDR). Dess huvudsakliga syfte är att registrera och spela in data i samband med trafikolyckor eller krockliknande situationer, såsom tillfällen då krockkudden löses ut eller då fordonet slår i ett väghinder. Datan registreras i syfte att öka förståelsen för hur fordonets system fungerar i dessa typer av situationer. EDR:en är utformad för att spela in data relaterade till fordonodynamik och säkerhetssystem under en kort tid, vanligen 30 sekunder eller mindre.

EDR:en i detta fordon är konstruerat för att vid trafikolyckor eller krockliknande situationer spela in data relaterad till:

- Hur de olika systemen i bilen fungerade;
- Huruvida förar- och passagerarsäkerhetsbälten var spända/fästa;
- Förarens användning av gas- eller bromspedalen;
- Vilken hastighet fordonet framfördes i.

Dessa kan bidra till att ge en bättre förståelse för de omständigheter under vilka trafikolyckor och skador uppstår. Data spelas in av EDR:en endast om en icke-trivial krocksituation uppstår – inga data registreras av EDR:en under normala körförhållanden. Systemet registrerar heller aldrig vem

som kör fordonet eller den geografiska positionen för den uppkomna krock- eller tillbudssituationen. Andra parter, såsom polismyndigheter, kan däremot använda sig av den inspelade datan i kombination med den typ av personligt identifierbar information som rutinmässigt samlas in vid en trafikolycka. För att kunna tolka den registrerade datan krävs specialutrustning och tillgång till antingen fordonet eller EDR:en.

Bilen är utöver EDR:en utrustad med ett antal datorer som har till uppgift att kontinuerligt kontrollera och övervaka bilens funktion. De kan spela in data under normala körförhållanden, men framförallt om de registrerar ett fel som rör fordonets drift och funktionalitet eller vid aktivering av fordonets aktiva förarstödfunktion (t.ex. City Safety och autobromsfunktionen).

En del av den inspelade datan krävs för att tekniker ska kunna utföra service och underhåll i syfte att diagnostisera och åtgärda eventuella fel som har inträffat i fordonet. Den registrerade informationen behövs även för att Volvo ska kunna uppfylla juridiska krav enligt lag och myndighet. Information som är registrerad i fordonet ligger lagrad i dess datorer tills dess att fordonet servas eller repareras.

Utöver ovanstående kan den registrerade informationen användas i aggregerad form i forsknings- och produktutvecklingssyfte för att kontinuerligt förbättra säkerheten och kvaliteten på Volvos bilar.

Volvo kommer inte att medverka till att ovan beskriven information lämnas ut till tredje part utan fordonsägarens samtycke. På grund av nationella lagkrav och föreskrifter kan Volvo där- emot tvingas att lämna ut information av den här typen till polismyndigheter eller andra myndigheter som kan hävda laglig rätt att få tillgång till denna. För att kunna läsa ut och tolka den inspelade datan krävs speciell teknisk utrustning, som Volvo och verkstäder som ingått avtal med Volvo har tillgång till. Volvo ansvarar för att information, som förs över till Volvo i samband med service och underhåll, lagras och hanteras på ett säkert sätt och att hanteringen uppfyller tillämpliga lagkrav. För ytterligare information – kontakta en Volvoåterförsäljare.

Tillbehör och extrautrustning

Felaktig inkoppling och installation av tillbehör och extrautrustning kan påverka bilens elektro-niksystem negativt.

Vissa tillbehör fungerar endast när tillhörande programvara finns i bilens datorsystem. Volvo rekommenderar därför att du alltid kontaktar en auktoriserad Volvoverkstad innan du installerar tillbehör eller extrautrustning som ansluts till eller påverkar det elektriska systemet.

Värmereflekterande vindruta*

Vindrutan är försedd med en värmereflekterande film (IR) som minskar solens värmeinstrålning i kupén.

Placering av elektronisk utrustning, t.ex. en transponder, bakom en glasyta med värmereflekterande film kan påverka dess funktion och prestanda negativt.

Om funktionen för elektronisk utrustning ska bli optimal bör denna placeras på den del av vindrut-tan som saknar värmereflekterande film (se mar-kerat fält i bilden).

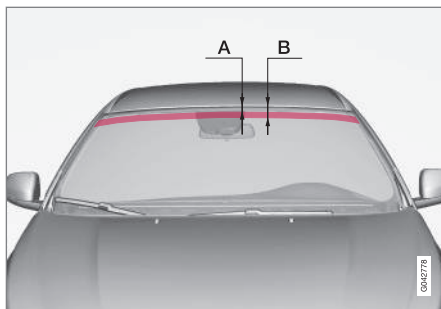

Fält där IR-film inte är applicerad.

A är avståndet från vindrutans övre kant ned till fältets början. B är avståndet från vindrutans övre kant ned till fältets slut.

	Mått
A	47 mm
B	87 mm

Volvo ID

Volvo ID är ditt personliga ID som ger tillgång till diverse tjänster⁶.

Exempel på tjänster:

- Min Volvo – Din personliga webbsida för dig och din bil.
- Vid internetansluten bil* – Vissa funktioner och tjänster kräver att du har registrerat din bil till ett personligt Volvo ID, t.ex. för att kunna skicka en adress från en karttjänst på internet direkt till bilen.
- Volvo On Call, VOC* – Volvo ID används vid inloggning i Volvo On Call mobil-app.

Fördelar med Volvo ID

- Ett användarnamn och ett lösenord för att komma åt online-tjänster, dvs. endast ett användarnamn och ett lösenord att komma ihåg.
- Vid ändring av användarnamn/lösenord för en tjänst (t.ex. VOC) kommer det också att ändras automatiskt för andra tjänster (t.ex. Min Volvo)

Skapa Volvo ID

För att skapa ett Volvo ID behöver du ange en personlig e-postadress. Följ sedan instruktion-erna i e-postmeddelandet, som automatiskt skickas till den angivna adressen, för att slutföra

⁶ Vilka tjänster som finns tillgängliga kan variera över tid och varierar beroende på utrustningsnivå och marknad.

registreringen. Det är möjligt att skapa Volvo ID via någon av följande tjänster:

- Min Volvo – Ange e-postadress och följ instruktionerna.
- Vid internetansluten bil* – Ange e-postadress i appen som kräver Volvo ID och följ instruktionerna. Alternativt tryck två gånger på anslutningsknappen  i mittkonsolen och välj **Appar** → **Inställningar** och följ instruktionerna.
- Volvo On Call, VOC* – Ladda ner senaste versionen av VOC-appen. Välj att skapa Volvo ID från startsidan, ange e-postadress och följ instruktionerna.

Relaterad information

- Volvo Cars supportsida (s. 15)

Miljöfilosofi

Volvo Car Corporation arbetar ständigt med utveckling av säkrare och mer effektiva produkter

och lösningar för att minska den negativa påverkan på miljön.



Miljöomsorg är ett av Volvo Cars kärnvärden och vägleder all verksamhet. Miljöarbetet utgår från bilens hela livscykel och tar hänsyn till den miljöpåverkan den har, från design till skrotning och återvinning. Volvo Cars har som grundprincip att varje ny produkt som tas fram ska påverka miljön mindre än den produkt den ersätter.

Ett resultat av Volvos miljöarbete är utvecklingen av de mer effektiva och mindre förorenande drivlina Drive-E. Den personliga miljön är också något Volvo värnar om – luften inne i en Volvo är t.ex. renare än luften utanför tack vare klimat-anläggningen.

Din Volvo uppfyller stränga internationella miljökrav. Alla Volvos tillverkningsenheter ska vara ISO 14001-certifierade, vilket stödjer ett systematiskt arbete med verksamhetens miljöfrågor som leder till ständiga förbättringar med minskad miljöpåverkan. Innehav av ISO-certifikatet innebär även att gällande miljölagar och föreskrifter följs. Volvo ställer dessutom krav på att samarbetspartners också ska uppfylla dessa krav.

Bränsleförbrukning

Eftersom en stor del av den totala miljöpåverkan från en bil uppstår när den används ligger tyngd-

punkten i Volvo Cars miljöarbete på att minska bränsleförbrukning, koldioxidutsläpp och andra luftföroreningar. Volvos bilar har konkurrenskraftig bränsleförbrukning i sina respektive klasser. Lägre bränsleförbrukning ger generellt lägre utsläpp av växthusgasen koldioxid.

Bidra till en bättre miljö

En energieffektiv och bränslesnål bil bidrar inte bara till en minskad påverkan på miljön utan innebär även en minskad kostnad för ägaren av bilen. Som förare är det lätt att själv minska bränsleförbrukningen och därigenom både spara pengar och bidra till en bättre miljö – här följer några råd:

- Planera för en effektiv medelhastighet. Hastigheter över ca 80 km/h (50 mph) samt under 50 km/h (30 mph) medför förhöjd energiförbrukning.
- Följ Service- och garantibokens rekommenderade intervaller gällande service och underhåll av bilen.
- Undvik tomgångskörning – stäng av motorn vid längre väntetider. Ta hänsyn till lokala bestämmelser.
- Planera färdvägen – många onödiga stopp och ojämn hastighet bidrar till ökad bränsleförbrukning.
- Om bilen är utrustad med motorvärmare*, använd den före kallstart – det förbättrar startförmågan och minskar slitage vid kall väderlek och motorn når normal arbetstemperatur snabbare vilket sänker förbrukning och minskar utsläpp.

Tänk även på att hantera miljöfarligt avfall som t.ex. batterier och olja på ett miljöanpassat sätt. Rådgör med en verkstad vid osäkerhet om hur denna typ av avfall ska deponeras – en auktoriserad Volvoverkstad rekommenderas.

Genom att följa dessa råd kan pengar och jordens resurser sparas och bilens hållbarhet förlängas. För mer information och fler råd se Eco guide (s. 70), Bränsleekonomisk körning (s. 304) och Bränsleförbrukning (s. 406).

Effektiv avgasrening

Din Volvo är tillverkad enligt "Ren inifrån och ut" – ett koncept som innefattar ren kupémiljö och högeffektiv avgasrening. I många fall ligger avgasutsläppen långt under gällande normer.

Ren luft i kupén

Ett kupéfilter förhindrar att damm och pollen kommer in i kupén via luftintaget.

Luftkvalitetssystemet Interior Air Quality System (IAQS)* säkerställer att den inkommande luften är renare än luften utanför i trafikerad miljö.

Systemet renar luften i kupén från luftföroreningar som partiklar, kolväten, kväveoxider och marknära ozon. Om utomhusluften är förorenad stängs luftintaget och luften återcirkuleras. En sådan situation kan uppstå i t.ex. tät trafik, köer eller tunnlar.

IAQS är en del av Clean Zone Interior Package (CZIP)*, som även omfattar en funktion som gör att fläkten startar när bilen låses upp med fjärrnyckeln.

Interiör

Materialet som används i interiören i en Volvo är noga utvalt och har testats för att vara trivsamt

och behagligt. Några av detaljerna är handgjorda, exempelvis sys sömmarna till ratten för hand. Interiören är kontrollerad för att inte avge stark lukt eller ämnen som orsakar besvär vid t.ex. stark värme och starkt ljus.

Volvos verkstäder och miljön

Genom regelbundet underhåll skapar du förutsättningar för lång livslängd och låg bränsleförbrukning för din bil. På så vis bidrar du även till en renare miljö. När Volvos verkstäder får förtroendet för service och underhåll av din bil blir den en del i Volvos system. Volvo ställer krav på hur verkstadslokalerna ska vara utformade för att förhindra spill och utsläpp i miljön. Verkstadspersonalen har det kunnande och de verktyg som behövs för att garantera god miljöomsorg.

Återvinning

Eftersom Volvo arbetar utifrån ett livscykelperspektiv är det även viktigt att bilen återvinns på ett miljömässigt riktigt sätt. Nästan hela bilen är återvinningsbar. Bilens siste ägare ombeds därför att kontakta en återförsäljare för hänvisning till en certifierad/godkänd återvinningsanläggning.

Relaterad information

- Ägarmanualen och miljön (s. 24)

Ägarmanualen och miljön

Pappersmassan i en tryckt publikation av ägarmanualen kommer från Forest Stewardship Council®-certifierade skogar eller andra kontrollerade källor.

FSC®-symbolen visar att pappersmassan i en tryckt publikation av ägarmanualen kommer från FSC®-certifierade skogar eller andra kontrollerade källor.

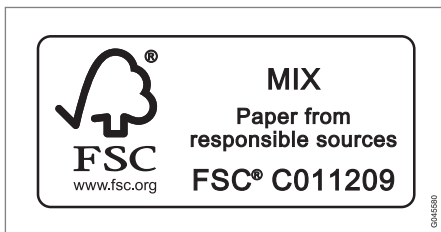

Relaterad information

- Miljöfilosofi (s. 22)

Laminerat glas



Vindrutan och panoramataket har laminerat glas. Det är förstärkt vilket ger ett bättre inbrottskydd och förbättrad ljudisolering i kupén. Övriga glasytor*.

SÄKERHET

Allmänt om säkerhetsbälte

En inbromsning kan få svåra följder om inte säkerhetsbältet används. Se därför till att samtliga passagerare har på sig säkerhetsbältet under färd.

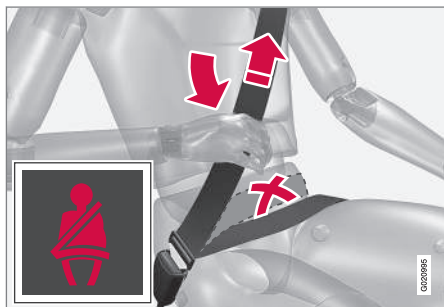

Sträck höftbandet över höften genom att dra i diagonalbandet uppåt mot axeln. Höftbandet ska sitta lågt (inte över buken).

För att säkerhetsbältet ska ge maximalt skydd är det viktigt att det ligger väl an mot kroppen. Luta inte ryggstödet för långt bakåt, säkerhetsbältet är avsett att skydda vid normal sittställning.

Obältade blir påmind om att ta på sig (s. 27) säkerhetsbältet genom ljud- och ljuspåminnelse (s. 28).

Tänk på

- Använd inte clips eller annat som hindrar säkerhetsbältet att sitta åt ordentligt.
- Säkerhetsbältet får inte vara snott eller vridet.

VARNING

Säkerhetsbältet och krockkudden samverkar. Om säkerhetsbältet inte används eller används på ett felaktigt sätt kan detta påverka krockkuddens effekt vid en kollision.

VARNING

Varje säkerhetsbälte är avsett för endast en person.

VARNING

Gör aldrig några ändringar eller reparationer av säkerhetsbältet på egen hand. Volvo rekommenderar att du kontaktar en auktoriserad Volvoverkstad.

Om säkerhetsbältet har utsatts för en kraftig belastning, t.ex. i samband med en kollision, ska hela säkerhetsbältet bytas ut. En del av säkerhetsbältets skyddsegenskaper kan ha gått förlorade även om det verkar oskadat. Byt också säkerhetsbältet om det är slitet eller skadat. Det nya säkerhetsbältet ska vara typgodkänt och avsett för samma plats som det utbyttas säkerhetsbältet.

Relaterad information

- Säkerhetsbälte – graviditet (s. 28)
- Säkerhetsbälte – lossa (s. 27)
- Bältesförsträckare (s. 29)

Säkerhetsbälte – ta på

Ta på säkerhetsbältet (s. 26) innan körningen påbörjas.

Dra ut bältet långsamt och lås fast det genom att skjuta ner dess låstunga i bälteslåset. Ett kraftigt "klick" indikerar att bältet är låst.



Korrekt placerat säkerhetsbälte.

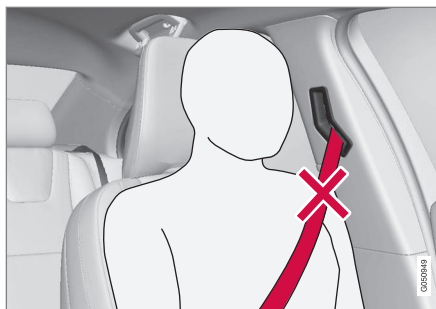

Felplacerat säkerhetsbälte. Bältet måste ligga in på axeln.

I baksätet passar låstunga endast i avsett lås¹.

Tänk på

Säkerhetsbältet spärras och kan inte dras ut:

- om det dras ut för snabbt
- vid bromsning och acceleration
- om bilen lutar kraftigt.

Relaterad information

- Säkerhetsbälte – graviditet (s. 28)
- Säkerhetsbälte – lossa (s. 27)
- Bältesförsträckare (s. 29)
- Bältespåminnare (s. 28)

Säkerhetsbälte – lossa

Lossa säkerhetsbältet (s. 26) när bilen står still.

Tryck på den röda knappen på bälteslåset och låt sedan rullen dra in bältet. Om det inte rullats in helt, mata in det för hand så att det inte hänger löst.

Relaterad information

- Säkerhetsbälte – ta på (s. 27)
- Bältespåminnare (s. 28)

¹ Vissa marknader.

Säkerhetsbälte – graviditet

Säkerhetsbälte (s. 26) ska alltid användas under graviditeten, men det är viktigt att det används på rätt sätt.



Säkerhetsbältet ska ligga tätt an mot axeln, med den diagonala delen av säkerhetsbältet mellan bröstet och på sidan av magen.

Höftdelen av säkerhetsbältet ska ligga platt mot sidan av låren och så lågt som möjligt under magen – det får aldrig tillåtas att glida upp. Säkerhetsbältet ska sitta så nära kroppen som möjligt utan onödigt slack. Kontrollera också att säkerhetsbältet inte har vridit sig.

Allt eftersom graviditeten framskrider ska gravida förare justera sätet (s. 81) och ratten (s. 86), så att de har full kontroll över bilen (vilket innebär att man lätt måste kunna nå ratten och fotpedalerna). Eftersträva ett maximalt avstånd mellan magen och ratten.

Relaterad information

- Säkerhetsbälte – ta på (s. 27)
- Säkerhetsbälte – lossa (s. 27)

Bältespåminnare

Obältade blir påmind om att ta på sig (s. 27) säkerhetsbältet genom ljud- och ljuspåminnelse.



Ljudpåminnelsen är hastighetsberoende och i vissa fall tidsberoende. Ljuspåminnelse finns i takkonsolen och i kombiinstrumentet (s. 66).

Barnstolar omfattas inte av bältespåminnarsystemet.

Baksäte

Bältespåminnaren i baksätet har två delfunktioner:

- Informera om vilka säkerhetsbälten (s. 26) som används i baksätet. Ett meddelande visas i kombiinstrumentet vid användning av säkerhetsbältena eller om en av bakdörrarna har öppnats. Meddelandet raderas automatiskt efter ungefär 30 sekunders körning eller

efter en tryckning på blinkerspakens **OK**-knapp (s. 111).

- Påminna om att något säkerhetsbälte i baksätet tagits av under färd. Påminnelse sker genom meddelande i kombiinstrumentet kombinerat med ljud- och ljussignal. Påminnelsen upphör då säkerhetsbältet åter tagits på, men kan också kvitteras manuellt med en tryckning på **OK**-knappen.

Meddelandet i kombiinstrumentet, som visar vilka säkerhetsbälten som används, finns alltid tillgängligt. För att se lagrade meddelanden, tryck på **OK**-knappen.

Vissa marknader

Obältad förare och främre passagerare blir påmind om att ta på sig säkerhetsbältet genom ljud- och ljuspåminnelse. Vid låg fart ges ljudpåminnelse de första 6 sekunderna.

Bältesförsträckare

Alla säkerhetsbälten (s. 26) är utrustade med bältesförsträckare. En mekanism i bältesförsträckaren sträcker säkerhetsbältet vid en tillräckligt kraftig kollision. Säkerhetsbältet fångar då mer effektivt upp den åkande.

VARNING

Sätt aldrig in låstungen från passagerarens säkerhetsbälte i bälteslåset på förarsidan. Sätt alltid in låstungen från säkerhetsbältet i bälteslåset på rätt sida. Skada aldrig säkerhetsbältena och sätt inte in några främmande föremål i bälteslåset. Säkerhetsbältena och bälteslåset fungerar då kanske inte som avsett vid en kollision. Det finns risk för allvarliga skador.

Säkerhet – varningssymbol

Varningssymbolen visas om ett fel upptäcks i felsökningen eller om ett system har aktiverats. I de fall det krävs visas varningssymbolen tillsammans med ett meddelande i kombiinstrumentets (s. 66) informationsdisplay.

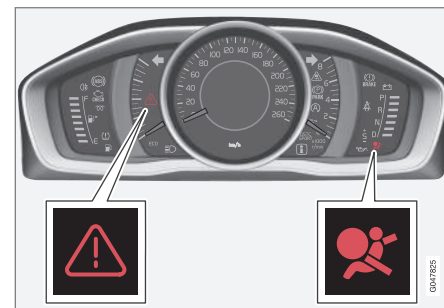

Varningstriangel samt varningssymbol för krockkudde-systemet (s. 30) i analogt kombiinstrument.

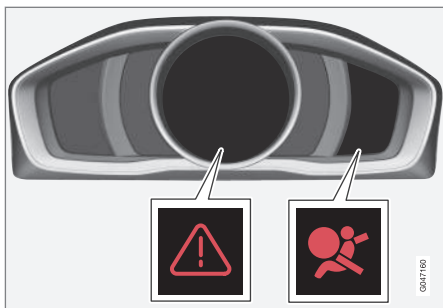

Varningstriangel samt varningssymbol för krockkuddesystemet i digitalt kombiinstrument.

Varningssymbolen i kombiinstrumentet tänds med fjärrnyckeln i nyckelläge II (s. 80). Symbolen släcks efter ca 6 sekunder om krockkuddesystemet är felfritt.

⚠ VARNING

Om varningssymbolen för krockkuddesystemet förblir tänd eller tänds under körning, är det ett tecken på att krockkuddesystemet inte har fullgod funktion. Symbolen indikerar fel på bältesystemet, SIPS, IC-systemet eller annat fel i systemet. Volvo rekommenderar att du snarast kontaktar en auktoriserad Volvoverkstad.

Om varningssymbolen är trasig, tänds varningstriangeln och **SRS airbag Service erfordras** eller **SRS airbag Service snarast** visas i dis-

playen. Volvo rekommenderar att du snarast kontaktar en auktoriserad Volvoverkstad.

Relaterad information

- Allmänt om säkerhetsläge (s. 40)

Krockkuddesystem

Vid en frontalkrock hjälper krockkuddesystemet till att skydda förarens och passagerarens huvud, ansikte och bröst.

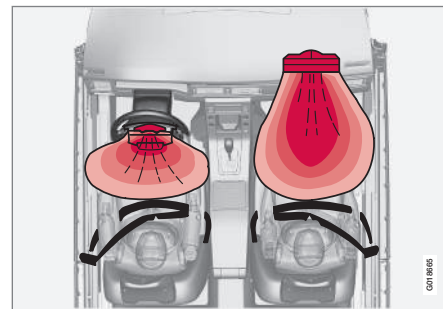

Krockkuddesystemet sett från ovan, vänsterstyrd bil.

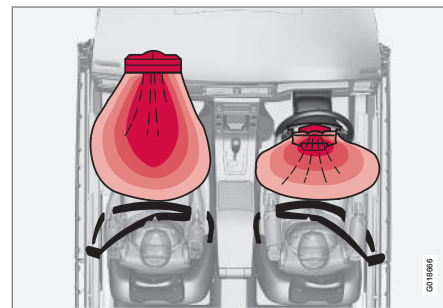

Krockkuddesystemet sett från ovan, högerstyrd bil.

Systemet består av krockkuddar och sensorer. Vid en tillräckligt kraftig kollision reagerar sensorer och krockkudden/krockkuddarna blåses upp och blir varma. Krockkudden dämpar stöten för den åkande i kollisionsogonblicket. När krockkudden pressas ihop under krocken töms den. I samband med detta bildas en del rök i bilen, vilket är helt normalt. Hela förloppet, med uppblåsning och tömning av kudden, sker på några tiondels sekunder.

VARNING

Volvo rekommenderar att du kontaktar en auktoriserad Volvoverkstad för reparation. Felaktigt ingrepp i krockkuddesystemet kan orsaka felaktig funktion och få allvarliga personskador till följd.

OBS

Sensorerna reagerar olika beroende på krockförlopp och om säkerhetsbälte används eller inte. Gäller alla bältespositioner.

Olycksituationer kan därför uppstå då endast en (eller ingen) av krockkuddarna aktiveras. Sensorerna känner av det kollisionsvåld som fordonet utsätts för och åtgärd anpassas efter detta så att en eller flera krockkuddar utlöses.

Relaterad information

- Krockkudde på förarsida (s. 31)
- Passagerarkrockkudde (s. 32)
- Säkerhet – varningssymbol (s. 29)

Krockkudde på förarsida

Som ett komplement till säkerhetsbältet (s. 26) på förarsidan är bilen utrustad med en krockkudde (s. 30).

Krockkudden är monterad hopvikt i rattens centrum. Ratten är märkt med **AIRBAG**.

VARNING

Säkerhetsbältet och krockkudden samverkar. Om bältet inte används eller används på ett felaktigt sätt, kan detta påverka krockkuddens effekt vid en kollision.

Relaterad information

- Passagerarkrockkudde (s. 32)

Passagerarkrockkudde

Som ett komplement till säkerhetsbältet (s. 26) på passagerarsidan är bilen utrustad med en krockkudde (s. 30).

Krockkudden är monterad hopvikt i ett utrymme ovanför handskfacket. Panelen är märkt med **AIRBAG**.



Placering av krockkudde på passagerarsidan i vänsterstyrd bil.

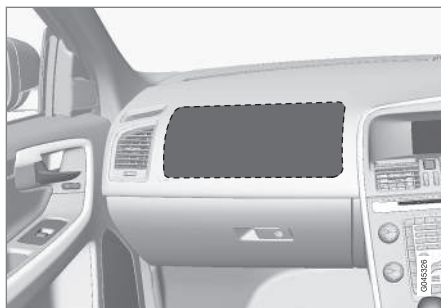

Placering av krockkudde på passagerarsidan i högerstyrd bil.

Dekal för passagerarkrockkudde



Dekal på passagerarsidans solskydd.



Dekal på passagerarsidans dörrstolpe. Dekalen blir synlig när passagerardörren öppnas.

Varningsdekal för passagerarkrockkudden är placerad enligt ovan.

⚠ VARNING

Placera aldrig ett bakåtvänt barnskydd på ett säte skyddat av en aktiverad krockkudde. Om denna uppmaning inte följs kan det leda till livsfara eller allvarlig skada för barnet.

⚠ VARNING

Säkerhetsbältet och krockkudden samverkar. Om bältet inte används eller används på ett felaktigt sätt, kan detta påverka krockkuddens effekt vid en kollision.

För att inte skadas om krockkudden löses ut, måste passageraren sitta så upprätt som möjligt med fötterna på golvet och ryggen mot ryggstödet. Säkerhetsbältet ska vara fastspänt.

⚠ VARNING

Placera inga föremål framför eller ovanpå instrumentpanelen där krockkudden för passagerarplatsen är placerad.

⚠ VARNING

Låt aldrig någon person stå eller sitta framför passagerarsätet.

Placera aldrig ett bakåtvänt barnskydd på passagerarplatsen fram om passagerarkrockkudden är aktiverad.

Framåtvända passagerare (barn och vuxna) ska aldrig sitta på passagerarplatsen fram om passagerarkrockkudden är deaktiverad.

Om ovanstående uppmaningar inte följs kan det leda till livsfara eller allvarlig personskada.

Omkopplare – PACOS*

Krockkudden på passagerarsidan i framsätet kan deaktiveras (s. 33) om bilen är utrustad med en omkopplare, PACOS (Passenger Airbag Cut Off Switch).

⚠ VARNING

Om bilen är utrustad med krockkudde på passagerarplatsen fram, men saknar omkopplare PACOS (Passenger Airbag Cut Off Switch), är krockkudden alltid aktiverad.

Relaterad information

- Krockkudde på förarsida (s. 31)
- Barnskydd (s. 43)

Passagerarkrockkudde – aktivering/deaktivering*

Krockkudden på passagerarsidan (s. 32) i framsätet kan deaktiveras om bilen är utrustad med en omkopplare, PACOS (Passenger Airbag Cut Off Switch).

Omkopplare – PACOS

Omkopplaren för krockkudden på passagerarplatsen (PACOS) är placerad på gaveln av instrumentpanelen på passagerarsidan och blir åtkomlig när dörren öppnas.

Kontrollera att omkopplaren står i önskat läge. Fjärrnyckelns nyckelblad (s. 165) ska användas för att ändra läge.

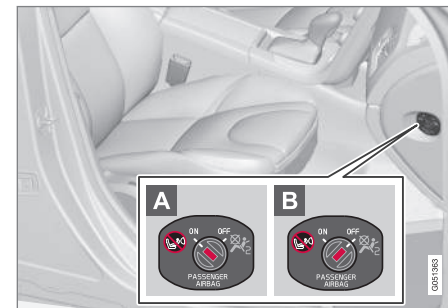

Placering av krockkuddens omkopplare.

- A** **ON** – Krockkudden är aktiverad. Med omkopplaren i detta läge kan alla framåt-





vända passagerare (barn och vuxna) sitta säkert på passagerarplatsen.

B OFF – Krockkudden är deaktiverad. Med omkopplaren i detta läge kan barn i bakåtvända barnskydd sitta säkert på passagerarplatsen i framsätet.

⚠ VARNING

Aktiverad krockkudde (passagerarplats):

Placera aldrig ett bakåtvänt barnskydd på passagerarplatsen fram när passagerarkrockkudden är aktiverad.

Deaktiverad krockkudde (passagerarplats):

Framåtvända passagerare (barn och vuxna) ska aldrig sitta på passagerarplatsen fram när passagerarkrockkudden är deaktiverad.

Om ovanstående uppmaningar inte följs kan det leda till livsfara eller allvarlig personskada.

i OBS

När fjärrnyckeln är i nyckelläge **II** (s. 80) visas varningssymbolen (s. 29) för krockkudden i kombiinstrumentet under ca 6 sekunder.

Därefter tänds indikeringen i takkonsolen som visar korrekt status för passagerarplatsens krockkudde.



Indikering som visar att passagerarplatsens krockkudde är aktiverad.

En varningssymbol i takkonsolen indikerar att krockkudden på passagerarplatsen fram är aktiverad (se föregående bild).

⚠ VARNING

Placera aldrig ett bakåtvänt barnskydd i framsätet om passagerarkrockkudden är aktiverad och symbolen  i takkonsolen är tänd för att indikera detta. Om denna uppmaning inte följs kan det leda till livsfara för barnet.



Indikering som visar att passagerarplatsens krockkudde är deaktiverad.

Ett textmeddelande och en symbol i takkonsolen indikerar att krockkudden på passagerarplatsen fram är deaktiverad (se föregående bild).

⚠ VARNING

Låt ingen passagerare sitta på passagerarplatsen om meddelandet i takkonsolen indikerar att krockkudden är deaktiverad, samtidigt som varningssymbolen (s. 29) för krockkuddesystemet visas i kombiinstrumentet. Detta tyder på att allvarligt fel uppstått. Uppsök snarast en verkstad. Volvo rekommenderar att du kontaktar en auktoriserad Volvoverkstad.

⚠ VARNING

Om ovanstående uppmaningar inte följs kan det leda till livsfara för bilens passagerare.

Relaterad information

- Barnskydd (s. 43)

Sidokrockkudde (SIPS)

Vid en sidokollision fördelas en stor del av kollisionskraften av SIPS (Side Impact Protection System) till balkar, stolpar, golv, tak och andra delar av karossen. Sidokrockkuddarna, på förar- och passagerarplats, skyddar bröstet och höften och är en viktig del av SIPS.



SIPS-bag-systemet består av två huvuddelar, sidokrockkudde och sensorer. Sidokrockkudden är placerad i framsätets ryggrad.

Vid en tillräckligt kraftig kollision reagerar sensorer och sidokrockkudden blåses upp. Krockkudden blåses upp mellan den åkande och dörrpanelen och dämpar stöten för den åkande i kollisionsoögonblicket. När krockkudden pressas ihop under krocken töms den. Sidokrockkudden blåses normalt endast upp på krocksidan.

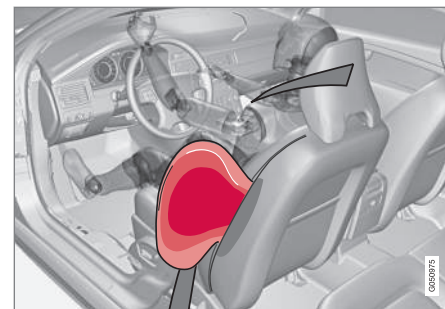

Förarplats, vänsterstyrd bil.

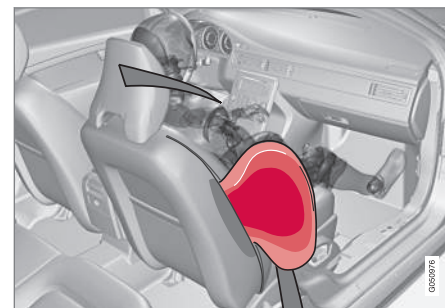

Passagerarplats, vänsterstyrd bil.



⚠ VARNING

- Volvo rekommenderar att reparation endast utförs av en auktoriserad Volvo-verkstad. Felaktigt ingrepp i SIPS-bag-systemet kan orsaka felaktig funktion och få allvarliga personskador som följd.
- Placera inga föremål i området mellan sätets yttre sida och dörrpanelen eftersom detta område kan påverkas av sidokrockkudden.
- Volvo rekommenderar att endast överdragsklädslar som godkänts av Volvo används. Andra klädslar kan hindra sidokrockkuddarnas funktion.
- Sidokrockkudden är ett komplement till säkerhetsbältet. Använd alltid säkerhetsbältet.

SIPS och barnskydd

Barnstolens eller barnkuddens skyddsegenskaper påverkas inte negativt av sidokrockkudden.

Relaterad information

- Krockkudde på förarsida (s. 31)
- Passagerarkrockkudde (s. 32)
- Krockgardin (IC) (s. 36)

Krockgardin (IC)

Krockgardinen hjälper till att skydda förarens och passagerarnas huvuden från att slå emot bilens insida vid en kollision.



Krockgardinen IC (Inflatable Curtain) är en del av SIPS-systemet (s. 35) och krockkuddesystemet (s. 30). Den är monterad längs med innertakets båda sidor och hjälper till att skydda förare och passagerare på bilens yttersäten. Vid en tillräckligt kraftig kollision reagerar sensorer och krockgardinen blåses upp.

⚠ VARNING

Häng eller fäst aldrig tyngre föremål i handtagen i taket. Kroken är endast avsedd för lättare ytterplagg (inte för hårda föremål som t.ex. paraplyer).

Skruva inte fast eller montera någonting i bilens innertak, dörrstolpar eller sidopaneler. Den avsedda skyddseffekten kan då utebli. Volvo rekommenderar att du endast använder Volvos originaldelar som är godkända för placering inom dessa områden.

⚠ VARNING

Bilen får inte lastas högre än 50 mm under ovankanten av dörrarnas fönster. Annars kan skyddseffekten av krockgardinen som finns dold innanför bilens innertak utebli.

⚠ VARNING

Krockgardinen är ett komplement till säkerhetsbältet. Använd alltid säkerhetsbältet.

Relaterad information

- Allmänt om säkerhetsbälte (s. 26)

Allmänt om WHIPS (whiplash-skydd)

WHIPS (Whiplash Protection System) är ett skydd mot pisksnärtsskador. Systemet består av ett energiupptagande ryggstöd samt ett för systemet anpassat nackskydd i framsätena.

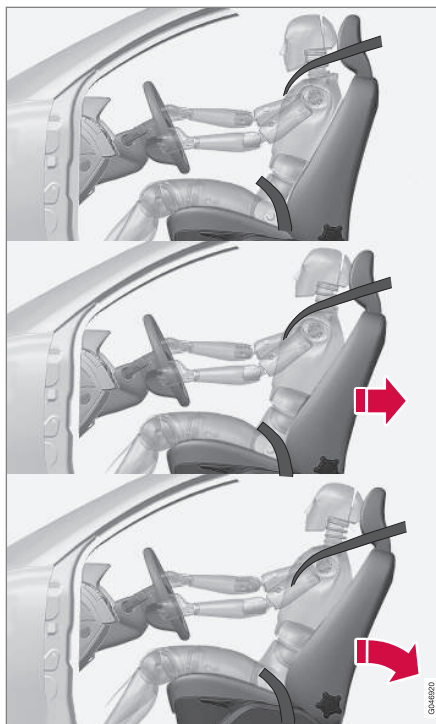

WHIPS-systemet aktiveras vid en krock bakifrån där krockvinkel, hastighet och det krockande fordonets egenskaper inverkar.

⚠ VARNING

WHIPS-systemet är ett komplement till säkerhetsbältet. Använd alltid säkerhetsbältet.

Sätets egenskaper

När WHIPS-systemet aktiveras fälls framsätenas ryggstöd bakåt så att sittställningen för föraren och passageraren i framsätet förändras. På detta sätt minskas risken för pisksnärtsskador, s.k. whiplash-skador.

⚠ VARNING

Gör aldrig några ändringar eller reparationer av sätet eller WHIPS-systemet själv. Volvo rekommenderar att du kontakter en auktoriserad Volvoverkstad.

WHIPS och barnskydd

Barnstolens eller barnkuddens skyddsegenskaper påverkas inte negativt av WHIPS-systemet.

Relaterad information

- WHIPS – sittställning (s. 38)
- Allmänt om säkerhetsbälte (s. 26)

WHIPS - sittställning

För bästa möjliga skydd av WHIPS-systemet (s. 37) måste förare och passagerare ha rätt sittställning och se till att systemets funktion inte hindras.

Sittställning

Ställ in rätt sittställning på framsätet (s. 81) innan körningen påbörjas.

Förare och passagerare i framsätet bör sitta mitt i sätet med så litet avstånd som möjligt mellan nackskydd och huvud.

Funktion



Placera inga föremål på golvet bakom förar-/passagerarsäte som kan hindra WHIPS-systemets funktion.

! VARNING

Placera inte boxliknande last så att denna kläms fast mellan baksätets sittdyna och framsätets ryggstöd. Tänk på att inte hindra WHIPS-systemets funktion.

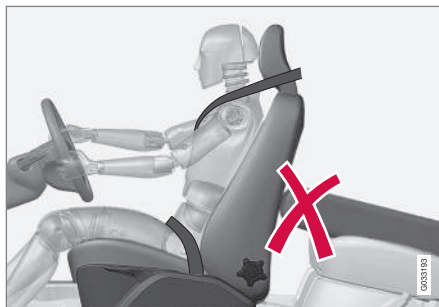

Placera inga föremål i baksätet som kan hindra WHIPS-systemets funktion.

! VARNING

Om ett ryggstöd i baksätet är nedfällt måste motsvarande framsäte flyttas framåt så att den inte har kontakt med det nedfällna ryggstödet.

! VARNING

Om sätet har utsatts för en kraftig belastning, t.ex. i samband med en kollision bakifrån, ska WHIPS-systemet kontrolleras. Volvo rekommenderar att det kontrolleras av en auktoriserad Volvoverkstad.

Delar av WHIPS-systemets skyddsegenskaper kan ha gått förlorade även om sätet verkar vara oskadat.

Volvo rekommenderar att du kontakter en auktoriserad Volvoverkstad för kontroll av systemet även efter lindrigare påkörningsolyckor bakifrån.

Roll Over Protection System (ROPS)

Volvos Roll-Over Protection System (ROPS) har utvecklats för att minska risken för att bilen ska välta samt för att ge bästa möjliga skydd om olyckan ändå inträffar.

Systemet består av två delar, ett förebyggande stabiliseringssystem och ett skyddande system.

Stabiliseringssystemet Roll Stability Control (RSC) gör att risken att välta och slå runt minimeras vid t.ex. häftiga undanmanövrar eller om bilen får sladd.

RSC-systemet använder en sensor som registrerar hur bilens lutning i sidled förändras. Med hjälp av den informationen kalkyleras sedan risken för att bilen ska välta. Om risken finns så träder ESC-systemet (s. 185) in, motormomentet sänks och ett eller flera hjul bromsas tills bilen har återtagit sin stabilitet.

Om en rundslagningsolycka ändå inträffar träder det skyddande systemet in och kan beroende av situation aktivera bilens bältesförsträckare (s. 29) och krockgardiner (s. 36).

VARNING

Vid normalt körsätt förbättrar RSC-systemet bilens körsäkerhet, vilket inte ska uppfattas som en möjlighet att öka hastigheten. Lakttag alltid de normala försiktighetsåtgärderna för säker körning.

När systemen löser ut

Vid en kollision samverkar Volvos olika personsäkerhetssystem för att minska skadorna.

System	Aktiveras
Bältesförsträckare (s. 29) framsäte	Vid frontal- och/eller sido- och/eller bak-kollision och/eller rundslagning
Bältesförsträckare baksäte	Vid frontal- och/eller sido- och/eller bak-kollision och/eller rundslagning
Krockkuddar (Ratt- (s. 31) och passagerarkrockkudde (s. 32))	Vid frontalkollision ^A
Sidokrockkuddar SIPS (s. 35)	Vid sidokollision ^A
Krockgardin IC (s. 36)	Vid sidokollision och/eller rundslagning och/eller vid vissa frontalkollisioner ^A
Pisksnärtskydd WHIPS (s. 37)	Vid påkörning bakifrån

^A Bilen kan bli kraftigt deformerad i en kollision utan att krockkuddarna löser ut. Ett antal faktorer såsom kollisionföremålets

styvhet och vikt, bilens hastighet, kollisionsvinkeln m.m. påverkar hur bilens olika säkerhetssystem ska aktiveras.

Om krockkuddarna (s. 30) har löst ut rekommenderas följande:

- Bärga bilen. Volvo rekommenderar att du bärgar den till en auktoriserad Volvoverkstad. Kör inte med utlösta krockkuddar.
- Volvo rekommenderar att du låter en auktoriserad Volvoverkstad sköta byte av komponenter i bilens säkerhetssystem.
- Kontakta alltid läkare.

OBS

Aktivering av krockkuddarna och bältesystemet sker endast en gång vid en kollision.

VARNING

Krockkuddesystemets styrenhet är placerad i mittkonsolen. Om mittkonsolen blivit dränkt med vatten eller annan vätska, lossa batterikablarna. Försök inte starta bilen eftersom krockkuddarna kan utlösas. Bärga bilen. Volvo rekommenderar att du bärgar den till en auktoriserad Volvoverkstad.

⚠ VARNING

Kör aldrig med utlösta krockkuddar. Det kan försvåra styrningen av bilen. Även andra säkerhetssystem kan vara skadade. Den rök och det damm som bildas vid utlösning av kuddarna kan vid intensiv exponering förorsaka hud- och ögonirritation/skada. Vid besvär tvätta med kallt vatten. Det snabba utlösningsförloppet kan också, i kombination med kuddens material, ge friktions- och brännskador på huden.

Allmänt om säkerhetsläge

Säkerhetsläge är ett skydd som träder i kraft när en kollision kan ha skadat någon viktig funktion i bilen som t.ex. bränsleledningar, sensorer för något av skyddssystemen eller bromssystemet.

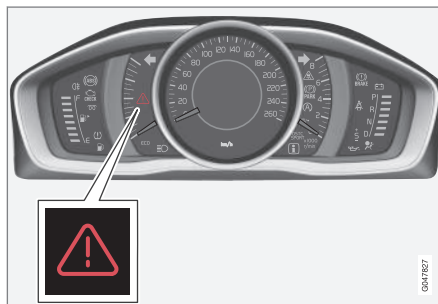

Varningstriangel i analogt kombiinstrument.

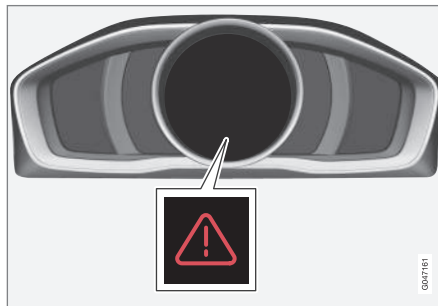

Varningstriangel i digitalt kombiinstrument.

Om bilen varit utsatt för en kollision, kan texten **Säkerhetsläge Se handbok** visas i kombiinstrumentets (s. 66) informationsdisplay. Det betyder att bilens funktionalitet är nedsatt.

⚠ VARNING

Försök aldrig själv reparera bilen eller återställa elektroniken efter att den varit i säkerhetsläge. Det kan resultera i personsador eller att bilen inte fungerar som normalt. Volvo rekommenderar att du låter en auktoriserad Volvoverkstad sköta kontrollen och återställandet av bilen till normal status efter att **Säkerhetsläge Se handbok** visats.

Relaterad information

- Säkerhetsläge – startförsök (s. 41)
- Säkerhetsläge – förflyttning (s. 41)

Säkerhetsläge – startförsök

Om bilen är satt i säkerhetsläge (s. 40) kan startförsök göras om allt verkar normalt och frånvaro av bränsleläckage är kontrollerat.

Undersök först att inget bränsle runnit från bilen. Det får inte heller lukta bränsle.

Om allt verkar vara normalt och frånvaro av bränsleläckage är kontrollerat kan startförsök göras.

Ta ur fjärrnyckeln och öppna förardörren. Om det nu visas ett meddelande om att tändningen är på ska du trycka på startknappen. Stäng sedan dörren och sätt tillbaka fjärrnyckeln. Bilens elektronik försöker nu återställa sig till normal status. Försök därefter starta bilen.

Om meddelandet **Säkerhetsläge Se handbok** fortfarande visas i displayen ska bilen inte köras eller bogseras utan måste då bärgas (s. 314). Dolda skador kan under färd göra bilen omöjlig att manövrera, även om bilen verkar körbar.

VARNING

Försök under inga omständigheter återstarta bilen om det luktar bränsle när meddelandet **Säkerhetsläge Se handbok** visas. Lämna bilen snarast.

VARNING

Då bilen är försatt i säkerhetsläge får den inte bogseras. Den ska bärgas från platsen. Volvo rekommenderar att den bärgas till en auktoriserad Volvoverkstad.

Relaterad information

- Säkerhetsläge – förflyttning (s. 41)

Säkerhetsläge – förflyttning

Om **Normal mode** visas efter att **Säkerhetsläge Se handbok** återställts efter startförsök (s. 41), kan bilen försiktigt flyttas ur sitt trafikfarliga läge.

Flytta inte bilen längre än nödvändigt.

Relaterad information

- Allmänt om säkerhetsläge (s. 40)

Allmänt om barnsäkerhet

Volvo har barnsäkerhetsutrustning (barnstolar, barnkuddar & fästbordningar) som är utvecklad för att passa just den här bilen.

Med Volvos barnsäkerhetsutrustning erhålls de bästa förutsättningarna för att barnet åker säkert i bilen. Dessutom passar barnsäkerhetsutrustningen väl och är enkel att använda.

Barn, oavsett ålder och storlek, ska alltid sitta korrekt fastspända i bilen. Låt aldrig barn sitta i knät på en passagerare.

Volvo rekommenderar att barn åker i bakåtvänd barnstol så länge som möjligt, minst till 3–4 års ålder och därefter framåtvänd barnkudde/barnstol till dess att barnet är 140 cm långt.

i OBS

Lagbestämmelser om vilken typ av barnskydd som ska användas för barn i olika åldrar och längder varierar från land till land. Ta reda på vad som gäller.

i OBS

Vid frågor gällande montering av barnsäkerhetsprodukter, kontakta tillverkaren för tydligare anvisningar.

Barnsäkerhetsspärr

Bakdörrarna och bakdörrarnas fönster* kan spärras manuellt (s. 178) eller elektroniskt (s. 178)* för öppning inifrån.

Relaterad information

- Barnskydd – placering (s. 49)
- Barnskydd – ISOFIX (s. 53)
- Barnskydd – övre fästpunkter (s. 57)

Barnskydd

Barn ska sitta bra och säkert. Se till att barnskyddet används på rätt sätt.

i OBS

Vid användande av barnsäkerhetsprodukter är det viktigt att läsa den monteringsanvisning som medföljer.

⚠ VARNING

Sätt inte fast barnstolens fästband i sätets längdjusteringsstång, fjädrar eller skenor och balkar under sätet. Vassa kanter kan skada fästbanden.

Titta i barnstolens monteringsanvisning för rätt montering.

Rekommenderade barnskydd²

Vikt	Framsäte (med deaktiverad krockkudde, endast bakåtvända barnskydd)	Framsäte (med aktiverad krockkudde, endast framåtvända barnskydd)	Baksäte ytterplats	Baksäte mittplats
Grupp 0 max 10 kg			Volvo babystol (Volvo Infant Seat) – bakåtvänt barnskydd som fästs med ISOFIX fästsystem.	
Grupp 0+ max 13 kg			Typgodkännande: E1 04301146 (L)	
Grupp 0 max 10 kg	Volvo babystol (Volvo Infant Seat) – bakåtvänt barnskydd som fästs med bilens säkerhetsbälte.		Volvo babystol (Volvo Infant Seat) – bakåtvänt barnskydd som fästs med bilens säkerhetsbälte.	Volvo babystol (Volvo Infant Seat) – bakåtvänt barnskydd som fästs med bilens säkerhetsbälte.
Grupp 0+ max 13 kg	Typgodkännande: E1 04301146 (U)		Typgodkännande: E1 04301146 (U)	Typgodkännande: E1 04301146 (U)

² Beträffande andra barnskydd ska din bil finnas i tillverkarens bifogade fordonlista eller vara universellt godkänt enligt lagkravet ECE R44.



Vikt	Framsäte (med deaktiverad krockkudde, endast bakåtvända barnskydd)	Framsäte (med aktiverad krockkudde, endast framåtvända barnskydd)	Baksäte ytterplats	Baksäte mittplats
Grupp 0 max 10 kg Grupp 0+ max 13 kg	Bakåtvänd barnstol (Child Seat) – bakåtvänt barnskydd som fästs med bilens säkerhetsbälte och fästband. Typgodkännande: E5 03135 (L)		Bakåtvänd barnstol (Child Seat) – bakåtvänt barnskydd som fästs med bilens säkerhetsbälte och fästband. Typgodkännande: E5 03135 (L)	Bakåtvänd barnstol (Child Seat) – bakåtvänt barnskydd som fästs med bilens säkerhetsbälte och fästband. Typgodkännande: E5 03135 (L)
Grupp 0 max 10 kg Grupp 0+ max 13 kg	Barnstolar som är universellt godkända. (U)		Barnstolar som är universellt godkända. (U)	Barnstolar som är universellt godkända. (U)
Grupp 1 9–18 kg	Volvo vändbar barnstol (Volvo Convertible Child Seat) – bakåtvänt barnskydd som fästs med bilens säkerhetsbälte och fästband. Typgodkännande: E5 04192 (L)		Volvo vändbar barnstol (Volvo Convertible Child Seat) – bakåtvänt barnskydd som fästs med bilens säkerhetsbälte och fästband. Typgodkännande: E5 04192 (L)	

Vikt	Framsäte (med deaktiverad krockkudde, endast bakåtvända barnskydd)	Framsäte (med aktiverad krockkudde, endast framåtvända barnskydd)	Baksäte ytterplats	Baksäte mittplats
Grupp 1 9–18 kg	Bakåtvänd barnstol (Child Seat) – bakåtvänt barnskydd som fästs med bilens säkerhetsbälte och fästband. Typgodkännande: E5 03135 (L)		Bakåtvänd barnstol (Child Seat) – bakåtvänt barnskydd som fästs med bilens säkerhetsbälte och fästband. Typgodkännande: E5 03135 (L)	Bakåtvänd barnstol (Child Seat) – bakåtvänt barnskydd som fästs med bilens säkerhetsbälte och fästband. Typgodkännande: E5 03135 (L)
Grupp 1 9–18 kg			Britax Fixway – bakåtvänt barnskydd som fästs med ISOFIX fästsystem och fästband. Typgodkännande: E5 03171 (L)	
Grupp 1 9–18 kg	Volvo bakåtvänd barnstol Typgodkännande: E5 04212 (L)		Volvo bakåtvänd barnstol Typgodkännande: E5 04212 (L)	
Grupp 1 9–18 kg		Framåtvända barnstolar som är universellt godkända. ^A (UF)	Barnstolar som är universellt godkända. (U)	Barnstolar som är universellt godkända. (U)



Vikt	Framsäte (med deaktiverad krockkudde, endast bakåtvända barnskydd)	Framsäte (med aktiverad krockkudde, endast framåtvända barnskydd)	Baksäte ytterplats	Baksäte mittplats
Grupp 2 15–25 kg	Volvo vändbar barnstol (Volvo Convertible Child Seat) – bakåtvänt barnskydd som fästs med bilens säkerhetsbälte och fästband. Typgodkännande: E5 04192 (L)		Volvo vändbar barnstol (Volvo Convertible Child Seat) – bakåtvänt barnskydd som fästs med bilens säkerhetsbälte och fästband. Typgodkännande: E5 04192 (L)	Volvo vändbar barnstol (Volvo Convertible Child Seat) – bakåtvänt barnskydd som fästs med bilens säkerhetsbälte och fästband. Typgodkännande: E5 04192 (L)
Grupp 2 15–25 kg		Volvo vändbar barnstol (Volvo Convertible Child Seat) – framåtvänt barnskydd som fästs med bilens bälte. Typgodkännande: E5 04191 (U)	Volvo vändbar barnstol (Volvo Convertible Child Seat) – framåtvänt barnskydd som fästs med bilens bälte. Typgodkännande: E5 04191 (U)	
Grupp 2 15–25 kg	Volvo bakåtvänd barnstol Typgodkännande: E5 04212 (L)		Volvo bakåtvänd barnstol Typgodkännande: E5 04212 (L)	

Vikt	Framsäte (med deaktiverad krockkudde, endast bakåtvända barnskydd)	Framsäte (med aktiverad krockkudde, endast framåtvända barnskydd)	Baksäte ytterplats	Baksäte mittplats
Grupp 2/3 15–36 kg		Volvo bälteskudde med ryggstöd (Volvo Booster Seat with backrest). Typgodkännande: E1 04301169 (UF)	Volvo bälteskudde med ryggstöd (Volvo Booster Seat with backrest). Typgodkännande: E1 04301169 (UF)	Volvo bälteskudde med ryggstöd (Volvo Booster Seat with backrest). Typgodkännande: E1 04301169 (UF)
Grupp 2/3 15–36 kg		Barnkudde med och utan rygg (Booster Cushion with and without backrest). Typgodkännande: E5 04216 (UF)	Barnkudde med och utan rygg (Booster Cushion with and without backrest). Typgodkännande: E5 04216 (UF)	Barnkudde med och utan rygg (Booster Cushion with and without backrest). Typgodkännande: E5 04216 (UF)
Grupp 2/3 15–36 kg		Volvo bältesstol Typgodkännande: E1 04301312 (UF)	Volvo bältesstol Typgodkännande: E1 04301312 (UF, L)	Volvo bältesstol Typgodkännande: E1 04301312 (UF)



Vikt	Framsäte (med deaktiverad krockkudde, endast bakåtvända barnskydd)	Framsäte (med aktiverad krockkudde, endast framåtvända barnskydd)	Baksäte ytterplats	Baksäte mittplats
Grupp 2/3 15–36 kg			Integrerad bälteskudde (Integrated Booster Cushion) – finns som fabriksmonterat tillval. Typgodkännande: E5 04189 (B)	

L: Lämplig för specifika barnskydd. Dessa barnskydd kan vara för en speciell bilmodell, begränsade eller semiuniversella kategorier.

U: Lämplig för universellt godkända barnskydd i denna viktklass.

UF: Lämplig för framåtvända universellt godkända barnskydd i denna viktklass.

B: Inbyggda barnskydd godkända för denna viktklass.

^A Volvo rekommenderar bakåtvänt barnskydd för barn i denna viktgrupp.

Relaterad information

- Barnskydd – placering (s. 49)
- Barnskydd – övre fästpunkter (s. 57)
- Barnskydd – ISOFIX (s. 53)
- Allmänt om barnsäkerhet (s. 42)

Barnskydd – placering

Hur barnet placeras i bilen och vilken utrustning som ska användas väljs med hänsyn till barnets vikt och storlek.



Bakåtvänt barnskydd och krockkudde hör inte ihop.

Placera alltid bakåtvända barnskydd (s. 43) i baksätet om passagerarkrockkudden är aktiverad (s. 33). Barnet kan skadas allvarligt om krockkudden blåses upp om barnet sitter på passagerarplatsen.

Om passagerarkrockkudden är deaktiverad kan bakåtvända barnskydd placeras på passagerarplatsen fram.

Dekal för passagerarkrockkudde



Dekal på passagerarsidans solskydd.



Dekal på passagerarsidans dörrstolpe. Dekalen blir synlig när passagerardörren öppnas.

Varningsdekal för passagerarkrockkudden är placerad enligt ovan.

Det går bra att placera:

- ett bakåtvänt barnskydd på passagerarsätet fram när passagerarkrockkudden är deaktiverad.
- en framåtvänd barnstol/barnkudde på passagerarsätet fram när passagerarkrockkudden är aktiverad.
- en eller flera barnstolar/barnkuddar i baksätet.

⚠ VARNING

Placera aldrig ett bakåtvänt barnskydd på ett säte skyddat av en aktiverad krockkudde. Om denna uppmaning inte följs kan det leda till livsfara eller allvarlig skada för barnet.

⚠ VARNING

Låt aldrig någon person stå eller sitta framför passagerarsätet.

Placera aldrig ett bakåtvänt barnskydd på passagerarplatsen fram om passagerarkrockkudden är aktiverad.

Framåtvända passagerare (barn och vuxna) ska aldrig sitta på passagerarplatsen fram om passagerarkrockkudden är deaktiverad.

Om ovanstående uppmaningar inte följs kan det leda till livsfara eller allvarlig personskada.



⚠ VARNING

Barnkuddar/barnstolar med stålbyglar eller annan konstruktion som kan ligga mot bältesläsets öppningsknapp ska inte användas, eftersom de oavsiktligt kan orsaka öppning av bältesläset.

Låt inte barnstolens ovandel ligga mot vindrutan.

i OBS

Lagbestämmelser om hur barn får placeras i bilen varierar från land till land. Ta reda på vad som gäller.

Relaterad information

- Barnskydd (s. 43)
- Allmänt om barnsäkerhet (s. 42)
- Barnskydd – övre fästpunkter (s. 57)
- Barnskydd – ISOFIX (s. 53)

Barnskydd – två-steps bälteskudde*

De integrerade bälteskuddarna i baksätet gör att barnen kan sitta bekvämt och säkert.

Bälteskuddarna är speciellt konstruerade för att ge en bra säkerhet. I kombination med säkerhetsbälte (s. 26) är de godkända för barn som väger mellan 15 och 36 kg och är minst 95 cm långa.



Korrekt placering, bältet ska vara placerat inne på axeln.



Felaktig placering, bältet får inte ligga nedanför axeln.

Kontrollera innan färd att:

- den integrerade två-steps bälteskudden är rätt inställd enligt tabell (s. 51) och i låst läge
- säkerhetsbältet ligger i kontakt med barnets kropp och att det inte slackar eller är vridet
- säkerhetsbältet inte ligger över barnets hals eller nedanför axeln (se föregående bilder)
- höftdelen av säkerhetsbältet är lågt placerat över bäckenet, för att ge bästa skydd.

Justering av bälteskuddens två nivåer görs genom uppfällning (s. 51) och nedfällning (s. 52).

⚠ VARNING

Volvo rekommenderar att reparation eller byte endast utförs av auktoriserad Volvoverkstad. Gör inga ändringar eller tillägg till bälteskudden. Om en integrerad bälteskudde varit utsatt för en kraftig belastning, t.ex. i samband med en kollision, ska hela bälteskudden bytas ut. Även om bälteskudden verkar vara oskadad kan en del av dess skyddsegenskaper ha gått förlorade. Bälteskudden ska även bytas om den är mycket sliten.

⚠ VARNING

Om inte instruktionerna rörande två-stegs bälteskudden följs kan det orsaka allvariga skador på barnet i händelse av olycka.

**Två-stegs bälteskudde* -
uppfällning**

Den integrerade bälteskudden (s. 50) i baksätet kan fällas upp i två steg. Hur många steg kud- den ska fällas upp beror på barnets vikt.

	Steg 1	Steg 2
Vikt	22–36 kg	15–25 kg

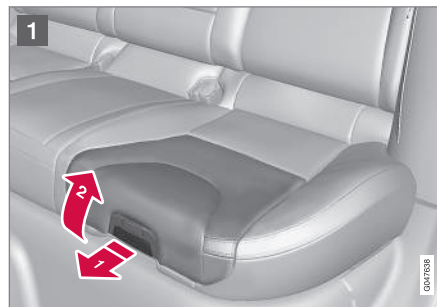
Steg 1³

- 1** Dra handtaget framåt och uppåt för att lösgöra bälteskudden.



- 2** Pressa bälteskudden bakåt för att låsa.

³ Nedre steget.

◀ Steg 2⁴



1 Utgå från nedre steget. Tryck på knappen.



2 Lyft upp bälteskudden i framkant och pressa den bakåt mot ryggstödet för att låsa.

⁴ Övre steget.

i OBS

Det går inte att justera bälteskudden från steg 2 till steg 1. Den måste först återställas genom att fällas ned (s. 52) helt i sittdynan.

Relaterad information

- Två-stegs bälteskudde* – nedfällning (s. 52)

Två-stegs bälteskudde* – nedfällning

Den integrerade bälteskudden (s. 50) i baksätet kan fällas ned från övre eller nedre steget till helt nedfällt läge i dynan. Det går däremot inte att justera bälteskudden från övre steget till nedre steget.



1 Dra handtaget framåt för att lösgöra kudden.



- 2 Tryck nedåt med handen mitt på kudden för att låsa kudden.

! VIKTIGT

Kontrollera att inga lösa föremål (t.ex. leksaker) lämnats kvar i utrymmet under kudden innan nedfällning.

i OBS

Vid fällning av ryggstöd bak måste bälteskud-den först fällas ner.

Relaterad information

- Två-stegs bälteskudde* – uppfällning (s. 51)

Barnskydd – ISOFIX

ISOFIX är ett fästsystem för bilbarnskydd (s. 43) som bygger på en internationell standard.

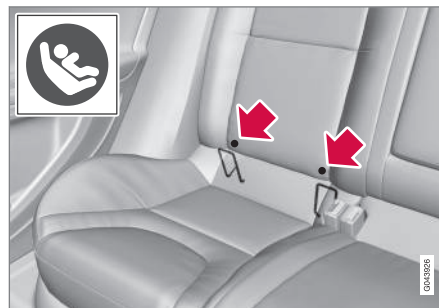

Fästpunkter för ISOFIX fästsystem finns dolda bakom den nedre delen av baksätets ryggstöd, i de yttre sittplatserna.

Fästpunkternas placering indikeras av symboler i ryggstödet's klädsel (se föregående bild).

För att komma åt fästpunkterna, tryck ner sittplatsens sittdyna.

Följ alltid tillverkarens monteringsanvisningar när ett barnskydd ska kopplas till ISOFIX-fästpunkterna.

Relaterad information

- ISOFIX – storleksklasser (s. 53)
- ISOFIX – typer av barnskydd (s. 55)
- Allmänt om barnsäkerhet (s. 42)

ISOFIX – storleksklasser

För barnskydd med ISOFIX (s. 53) fästsystem finns en storleksklassificering för att hjälpa användare att välja rätt typ av barnskydd (s. 55).

Storleks-klass	Beskrivning
A	Full storlek, framåtvänt barnskydd
B	Reducerad storlek (alt. 1), framåtvänt barnskydd
B1	Reducerad storlek (alt. 2), framåtvänt barnskydd
C	Full storlek, bakåtvänt barnskydd
D	Reducerad storlek, bakåtvänt barnskydd
E	Bakåtvänt babyskydd
F	Tvärställt babyskydd, vänster
G	Tvärställt babyskydd, höger

! VARNING

Placera aldrig ett bakåtvänt barnskydd på passagerarplatsen fram om passagerarkrockkudden är aktiverad.



i OBS

Om ett ISOFIX barnskydd saknar storleksklassificering måste bilmodellen finnas med på barnskyddets fordonlista.

i OBS

Volvo rekommenderar att du kontaktar en auktoriserad Volvoåterförsäljare för att få rekommendation om vilka ISOFIX barnskydd Volvo rekommenderar.

ISOFIX – typer av barnskydd

Barnskydd är olika stora – bilar är olika stora.
Det gör att alla barnskydd inte passar på alla
platser i alla bilmodeller.

Typ av barnskydd	Vikt	Storleksklass	Passagerarplatser för ISOFIX-montering av barnskydd	
			Framsäte	Baksäte ytterplats
Babyskydd tvärställt	max 10 kg	F	X	X
		G	X	X
Babyskydd bakåtvänt	max 10 kg	E	X	OK (IL)
Babyskydd bakåtvänt	max 13 kg	E	X	OK (IL)
		D	X	OK (IL)
		C	X	OK (IL)
Barnskydd bakåtvänt	9-18 kg	D	X	OK (IL)
		C	X	OK (IL)



Typ av barnskydd	Vikt	Storleksklass	Passagerarplatser för ISOFIX-montering av barnskydd	
			Framsäte	Baksäte ytterplats
Barnskydd framåtvänt	9–18 kg	B	X	OK ^A (IUL)
		B1	X	OK ^A (IUL)
		A	X	OK ^A (IUL)

X: ISOFIX-positionen är inte lämplig för ISOFIX-barnskydd i denna viktklass och/eller storleksklass.

IL: Lämplig för specifika ISOFIX-barnskydd. Dessa barnskydd kan vara för en speciell bilmodell, begränsade eller semiuniversella kategorier.

IUF: Lämplig för framåtvända ISOFIX-barnskydd som är universellt godkända i denna viktklass.

A Volvo rekommenderar bakåtvänt barnskydd för denna grupp.

Se till att välja rätt storleksklass (s. 53) för barnskydd med ISOFIX (s. 53) fästsystem.

Barnskydd – övre fästpunkter

Bilen är utrustad med övre fästpunkter för vissa framåtvända barnstolar (s. 43). Dessa fästpunkter är placerade på baksidan av sätet.

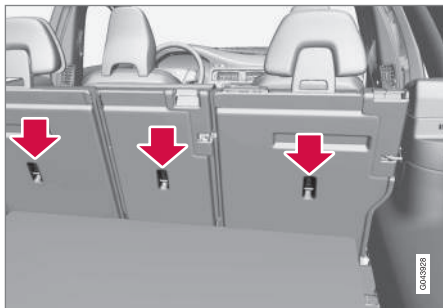

De övre fästpunkterna är huvudsakligen avsedda att användas tillsammans med framåtvända barnstolar. Volvo rekommenderar att små barn sitter i bakåtvända barnstolar så långt upp i åldern som möjligt.

i OBS

Fäll nackskydden för att underlätta montering av denna typ av barnskydd i bilar med fällbara nackskydd på ytterplatserna.

i OBS

I bilar med insynsskydd över lastutrymmet måste detta tas bort innan barnskydd kan monteras i fästpunkterna.

För detaljerad information om hur barnstolen ska spännas fast i de övre fästpunkterna, se stolstillverkarens anvisningar.

! VARNING

Barnstolens fästband ska alltid dras genom hålet i nackskyddsbenet innan de spänns fast vid fästpunkten.

Relaterad information

- Allmänt om barnsäkerhet (s. 42)
- Barnskydd – placering (s. 49)
- Barnskydd – ISOFIX (s. 53)

INSTRUMENT OCH REGLAGE

Instrument och reglage, vänsterstyrd bil – översikt

I översikten visas var bilens displayer och reglage är placerade.

Översikt vänsterstyrd bil

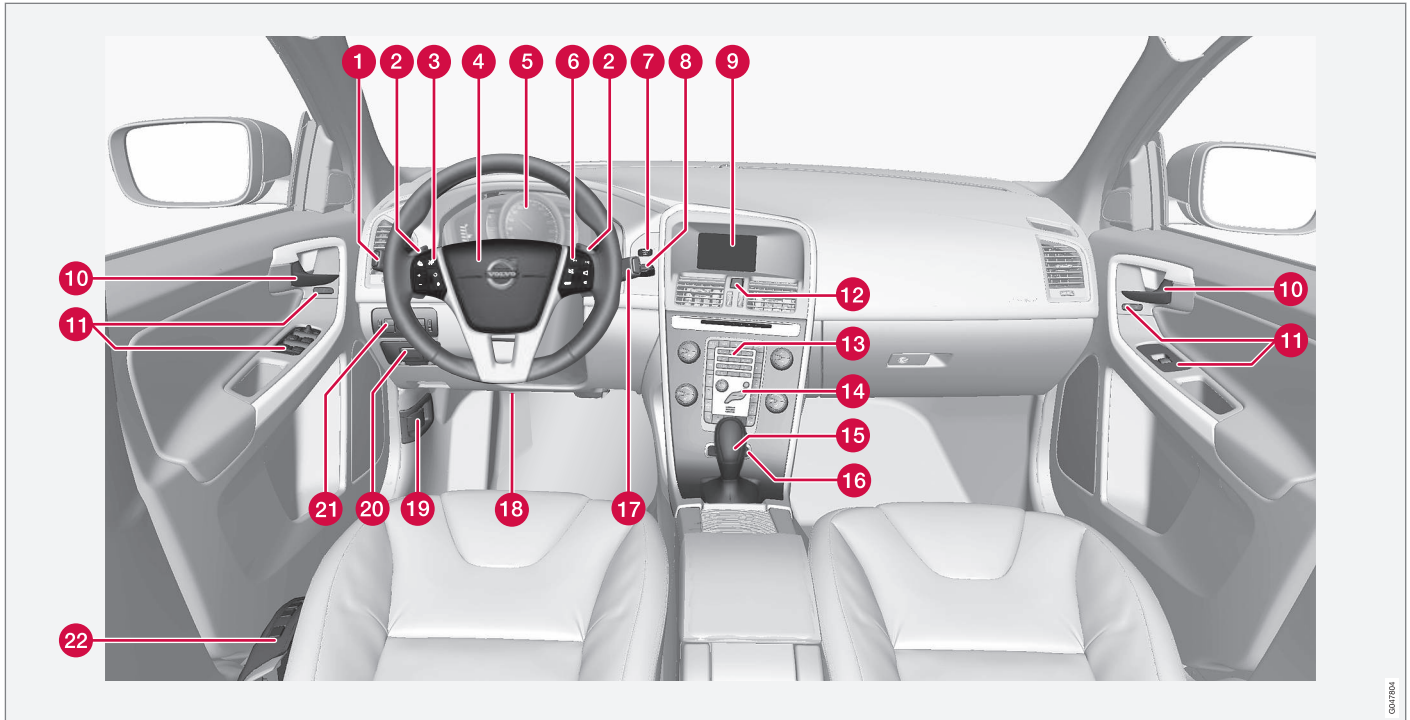



	Funktion	Se
1	Meny- och meddelan- dehantering, blinkers, hel-/halvljus, färd dator	(s. 111), (s. 113), (s. 97), (s. 91) och (s. 114).
2	Manuell växling av automatväxellåda*	(s. 275).
3	Farthållare*	(s. 192) och (s. 199).
4	Signalhorn, krock- kudde	(s. 86) och (s. 30).
5	Kombiinstrument	(s. 66).
6	Menyhantering, ljud- styrning, telefonstyr- ning*	(s. 113) och supplement Sensus Info- tainment.
7	START/STOP ENGINE -knapp	(s. 268).
8	Startlås	(s. 79).
9	Bildskärm för infotain- ment och visning av menyer	(s. 113) och supplement Sensus Info- tainment.
10	Dörröppningshandtag	-

	Funktion	Se
11	Reglagepanel	(s. 172), (s. 178), (s. 102) och (s. 103).
12	Varningsblinkers	(s. 96).
13	Kontrollpanel för info- tainment och meny- hantering	(s. 113) och supplement Sensus Info- tainment.
14	Kontrollpanel för kli- matanläggning	(s. 129).
15	Växelväljare	(s. 274) eller (s. 275).
16	Reglage för aktivt chassi (Four-C)*	(s. 184).
17	Torkare och spolning	(s. 100).
18	Rattinställning	(s. 86).
19	Motorhuvsöppnare	(s. 342).
20	Parkeringsbroms	(s. 292).
21	Ljusreglage, öppnare för tank- och baklucka	(s. 88), (s. 299) och (s. 174).
22	Sätinställning*	(s. 82).

Relaterad information

- Yttertemperaturmätare (s. 74)
- Trippmätare (s. 74)
- Klocka (s. 75)

Instrument och reglage, högerstyrd bil – översikt

I översikten visas var bilens displayer och reglage är placerade.

« Översikt högerstyrd bil

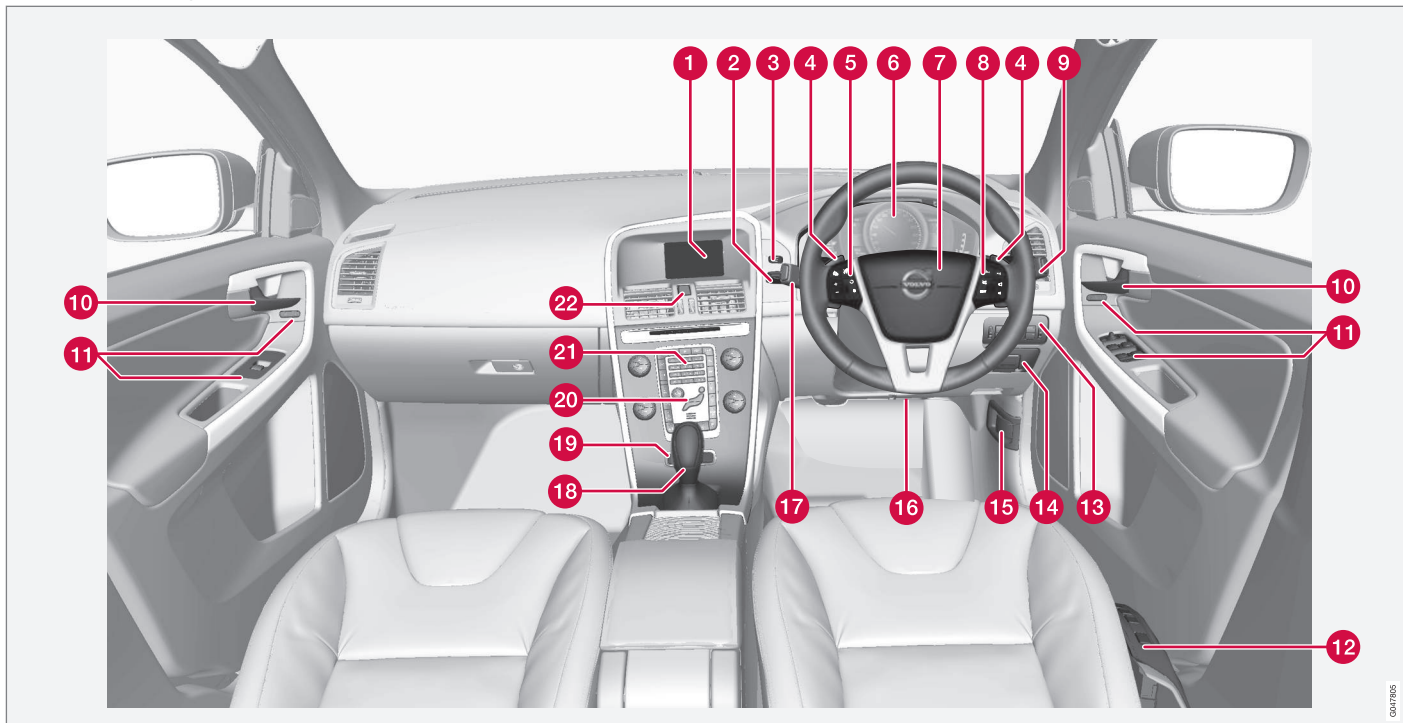

04/17/05

	Funktion	Se
1	Bildskärm för infotainment och visning av menyer	(s. 113) och supplement Sensus Infotainment.
2	Startlås	(s. 79).
3	START/STOP ENGINE -knapp	(s. 268).
4	Manuell växling av automatväxellåda*	(s. 275).
5	Farthållare*	(s. 192) och (s. 199).
6	Kombiinstrument	(s. 66).
7	Signalhorn, krockkudde	(s. 86) och (s. 30).
8	Menyhantering, ljudstyrning, telefonstyrning*	(s. 113) och supplement Sensus Infotainment.
9	Torkare och spolning	(s. 100).
10	Dörröppningshandtag	–
11	Reglagepanel	(s. 172), (s. 178), (s. 102) och (s. 103).

	Funktion	Se
12	Sätinställning*	(s. 82).
13	Ljusreglage, öppnare för tank- och baklucka	(s. 88), (s. 299) och (s. 174).
14	Parkeringsbroms	(s. 292).
15	Motorhuvsöppnare	(s. 342).
16	Rattinställning	(s. 86).
17	Meny- och meddelandehantering, blinkers, hel-/halvljus, färddator	(s. 111), (s. 113), (s. 97), (s. 91) och (s. 114).
18	Växelväljare	(s. 274) eller (s. 275).
19	Reglage för aktivt chassi (Four-C)*	(s. 184).
20	Kontrollpanel för klimatanläggning	(s. 129).
21	Kontrollpanel för infotainment och menyhantering	(s. 113) och supplement Sensus Infotainment.
22	Varningsblinkers	(s. 96).

Relaterad information

- Yttertemperaturmätare (s. 74)
- Trippmätare (s. 74)
- Klocka (s. 75)

Kombiinstrument

I kombiinstrumentets informationsdisplay visas information om vissa av bilens funktioner samt meddelanden.

- Kombiinstrument, analogt – översikt (s. 66)
- Kombiinstrument, digitalt – översikt (s. 67)
- Kombiinstrument – kontrollsymbolernas innebörd (s. 71)
- Kombiinstrument – varningssymbolernas innebörd (s. 72)

Kombiinstrument, analogt – översikt

I kombiinstrumentets informationsdisplay visas information om vissa av bilens funktioner samt meddelanden.

Informationsdisplay

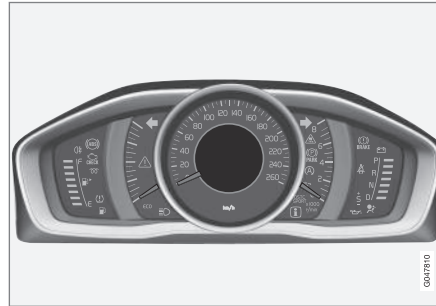

Informationsdisplay, analogt instrument.

I kombiinstrumentets informationsdisplay visas information om vissa av bilens funktioner, t.ex. farthållare och färdator, samt meddelanden. Informationen visas med symboler och text. Ytterligare beskrivning finns under de funktioner som använder displayen.

Mätare och indikatorer

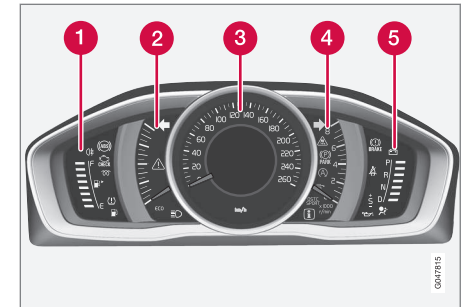

- 1 Bränslemätare. När indikeringen minskar till endast en vit markering¹, tänds den gula kontrollsymbolen för låg nivå i bränsletank. Se även Färdator (s. 114) och Påfyllning av bränsle (s. 299).
- 2 Eco-mätare. Mätaren ger en indikation om hur ekonomiskt bilen körs. Ju högre utslag på skalan, desto mer ekonomiskt körs bilen.
- 3 Hastighetsmätare
- 4 Varvtalsmätare. Mätaren anger motorvarvtal i tusental varv/minut.
- 5 Växlingsindikator²/Växellägesindikator³. Se även Växlingsindikator* (s. 274) eller Automatisk växellåda – Geartronic* (s. 275).

¹ När displayens meddelande "Körsträcka till tom tank:" börjar visa "----", blir markeringen röd.

² Manuell växellåda.

³ Automatisk växellåda.

Kontroll- och varningssymboler

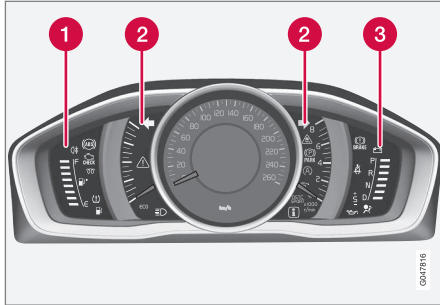

Kontroll- och varningssymboler, analogt instrument.

- ❶ Kontrollsymboler
- ❷ Kontroll- och varningssymboler
- ❸ Varningssymboler⁴

Funktionskontroll

Samtliga kontroll- och varningssymboler utom symboler i informationsdisplayens mitt, tänds i nyckelläge **II** eller vid start av motorn. När motorn startat ska samtliga symboler slockna, utom den för parkeringsbromsen som släcks först när denna frigörs.

Om motorn inte startar eller om funktionskontrollen utförs i nyckelläge **II**, slocknar samtliga symboler inom några sekunder utom symbolen för fel

i bilens avgasreningssystem och symbolen för lågt oljetryck.

Relaterad information

- Kombiinstrument (s. 66)
- Kombiinstrument – kontrollsymbolernas innebörd (s. 71)
- Kombiinstrument – varningssymbolernas innebörd (s. 72)

Kombiinstrument, digitalt – översikt

I kombiinstrumentets informationsdisplay visas information om vissa av bilens funktioner samt meddelanden.

Informationsdisplay

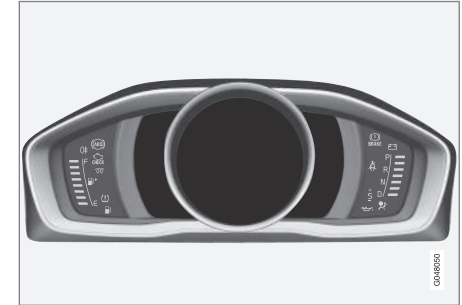

Informationsdisplay, digitalt instrument*.

I kombiinstrumentets informationsdisplay visas information om vissa av bilens funktioner, t.ex. farthållare och färdator, samt meddelanden. Informationen visas med symboler och text. Ytterligare beskrivning finns under de funktioner som använder displayen.

Mätare och indikatorer

För digitalt kombiinstrument kan olika teman väljas. Möjliga teman är "Elegance", "Eco" och "Performance".

⁴ Vissa motorvarianter har inte system för att varna för oljetrycksbortfall. I bilar med dessa varianter används inte symbolen för lågt oljetryck. Varning för låg oljenivå sker då via displaytext. För mer information, se Motorolja – allmänt (s. 344).

◀ Tema kan väljas endast när motorn är igång.

För att välja tema – tryck på vänster rattspaks **OK**-knapp och välj menyalternativ **Teman** genom att vrida spakens tumhjul. Tryck på **OK**-knappen. Vrid tumhjulet för att välja tema och bekräfta valet genom att trycka på **OK**-knappen.

Utseendet i mittkonsolens bildskärm följer på vissa modellvarianter valet av kombiinstrumentets tema.

Med vänster rattspak kan även instrumentets kontrastläge och färgläge ställas in.

För mer information om menyhantering, se Menyhantering – kombiinstrument (s. 111).

Valet av tema samt inställningarna av kontrastläge och färgläge kan för varje fjärrnyckel lagras i bilnyckelminnet*, se Fjärrnyckel – personalisering* (s. 159).

Tema "Elegance"

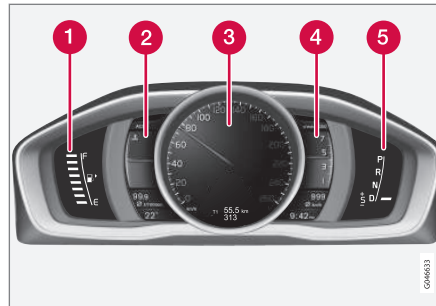

Mätare och indikatorer, tema "Elegance".

- 1 Bränslemätare. När indikeringen minskar till endast en vit markering⁵, tänds den gula kontrollsymbolen för låg nivå i bränsletank. Se även Färdator (s. 114) och Påfyllning av bränsle (s. 299).
- 2 Temperaturmätare för motorns kylvätska
- 3 Hastighetsmätare
- 4 Varvtalsmätare. Mätaren anger motorvarvtal i tusental varv/minut.
- 5 Växlingsindikator⁶/Växellägesindikator⁷. Se även Växlingsindikator* (s. 274) eller Automatisk växellåda – Geartronic* (s. 275).

Tema "Eco"

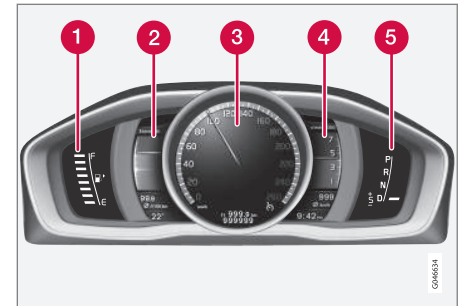

Mätare och indikatorer, tema "Eco".

- 1 Bränslemätare. När indikeringen minskar till endast en vit markering⁵, tänds den gula kontrollsymbolen för låg nivå i bränsletank. Se även Färdator (s. 114) och Påfyllning av bränsle (s. 299).
- 2 Eco guide. Se även Eco guide & Power guide* (s. 70).
- 3 Hastighetsmätare
- 4 Varvtalsmätare. Mätaren anger motorvarvtal i tusental varv/minut.
- 5 Växlingsindikator⁶/Växellägesindikator⁷. Se även Växlingsindikator* (s. 274) eller Automatisk växellåda – Geartronic* (s. 275).

⁵ När displayens meddelande "Körsträcka till tom tank:" börjar visa "----", blir markeringen röd.

⁶ Manuell växellåda.

⁷ Automatisk växellåda.

Tema "Performance"

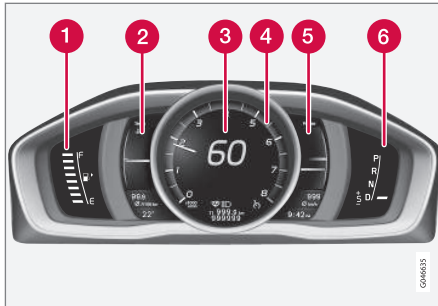

Mätare och indikatorer, tema "Performance".

- 1 Bränslemätare. När indikeringen minskar till endast en vit markering⁵, tänds den gula kontrollsymbolen för låg nivå i bränsletank. Se även Färddator (s. 114) och Påfyllning av bränsle (s. 299).
- 2 Temperaturmätare för motorns kylvätska
- 3 Hastighetsmätare
- 4 Varvtalsmätare. Mätaren anger motorvarvtal i tusental varv/minut.

- 5 Power guide. Se även Eco guide & Power guide* (s. 70).
- 6 Växlingsindikator⁶/Växellägesindikator⁷. Se även Växlingsindikator* (s. 274) eller Automatisk växellåda – Geartronic* (s. 275).

Kontroll- och varningssymboler

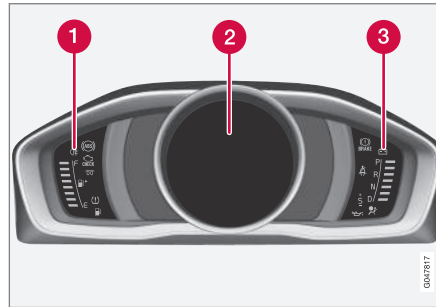

Kontroll- och varningssymboler, digitalt instrument.

- 1 Kontrollsymboler
- 2 Kontroll- och varningssymboler
- 3 Varningssymboler⁸

Funktionskontroll

Samtliga kontroll- och varningssymboler utom symboler i informationsdisplayens mitt, tänds i nyckelläge II eller vid start av motorn. När motorn startat ska samtliga symboler slockna, utom den för parkeringsbromsen som släcks först när denna frigörs.

Om motorn inte startar eller om funktionskontrollen utförs i nyckelläge II, slocknar samtliga symboler inom några sekunder utom symbolen för fel i bilens avgasreningssystem och symbolen för lågt oljetryck.

Relaterad information

- Kombiinstrument (s. 66)
- Kombiinstrument – kontrollsymbolernas innebörd (s. 71)
- Kombiinstrument – varningssymbolernas innebörd (s. 72)

⁵ När displayens meddelande "Körsträcka till tom tank:" börjar visa "----", blir markeringen röd.

⁶ Manuell växellåda.

⁷ Automatisk växellåda.

⁸ Vissa motorvarianter har inte system för att varna för oljetrycksbortfall. I bilar med dessa varianter används inte symbolen för lågt oljetryck. Varning för låg oljenivå sker då via displaytext. För mer information, se Motorolja – allmänt (s. 344).

Eco guide & Power guide*

Eco guide och Power guide är två av kombiinstrumentets (s. 66) instrument vilka hjälper föraren att framföra bilen med bästa möjliga körekonomi.

Bilen lagrar även statistik över utförda körningar vilka kan ses i form av stapeldiagram, se Färdator – färdstatistik* (s. 122).

Eco guide

Detta instrument ger en indikation om hur ekonomiskt bilen körs.

För att kunna se denna funktion väljs tema "Eco", se Kombiinstrument, digitalt – översikt (s. 67).

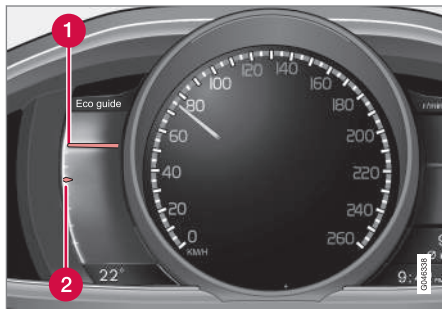

- 1 Momentanvärde
- 2 Medelvärde

⁹ Effekt är beroende av motorns varvtal.

Momentanvärde

Här visas momentanvärde – ju högre utslag på skalan, desto bättre.

Momentanvärdet beräknas utifrån hastighet, motorvarvtal, uttagen motoreffekt samt användning av färdbröms.

Optimal hastighet (50–80 km/h (30–50 mph)) och låga varvtal uppmuntras. Vid gaspådrag och bromsning sjunker visarna.

Mycket låga momentanvärden tändar mätarens röda område (med kort tidsfördröjning) vilket innebär dålig körekonomi och bör därför undvikas.

Medelvärde

Medelvärdet följer långsamt momentanvärdet och beskriver hur bilen körts den senaste tiden. Ju högre visarna ligger på skalan, desto bättre körekonomi har föraren presterat.

Power guide

Detta instrument visar relationen mellan hur mycket effekt (Power) som tas ur motorn och hur mycket effekt som finns att tillgå.

För att kunna se denna funktion väljs tema "Performance", se Kombiinstrument, digitalt – översikt (s. 67).

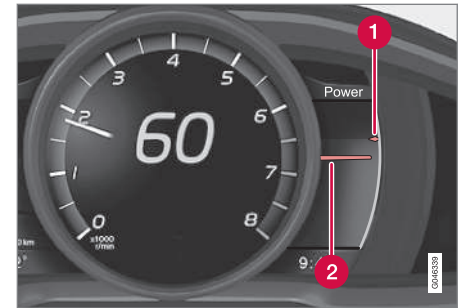

- 1 Tillgänglig motoreffekt
- 2 Uttagen motoreffekt

Tillgänglig motoreffekt

Den mindre övre visaren anger tillgänglig motoreffekt⁹. Ju högre utslag på skalan, desto mer effekt finns tillgänglig på aktuell växel.

Uttagen motoreffekt



Den större undre visaren anger uttagen motoreffekt⁹. Ju högre utslag på skalan, desto mer effekt tas ut från motorn.





Ett stort gap mellan de båda visarna indikerar en stor effektreserv.

Kombiinstrument – kontrollsymbolernas innebörd

Kontrollsymbolerna uppmärksammar föraren på att en funktion är aktiverad, att ett system arbetar, eller att ett fel eller en brist uppstått.

Kontrollsymboler

Symbol	Innebörd
	Fel i ABL-systemet
	Avgasreningsystem
	Fel i ABS-systemet
	Dimljus bak på
	Stabilitetssystem, se Elektronisk stabilitetskontroll (ESC) – allmänt (s. 185)
	Stabilitetssystem, sportläge, se Elektronisk stabilitetskontroll (ESC) – handhavande (s. 186)
	Motorförvärmare (diesel)
	Låg nivå i bränsletank
	Information, läs displaytext

Symbol	Innebörd
	Helljus på
	Vänster blinker
	Höger blinker
	Start/Stop, motorn auto-stoppad, se Start/Stop* – funktion och handhavande (s. 281)
	Däcktryckssystem, se Däcktrycksövervakning* (s. 327)

Fel i ABL-systemet

Symbolen lyser om ett fel har uppstått i ABL-funktionen (Active Bending Lights).

Avgasreningsystem

Om symbolen tänds efter motorstart kan det bero på fel i bilens avgasreningsystem. Kör till en verkstad för kontroll. Volvo rekommenderar att du vänder dig till en auktoriserad Volvoverkstad.

Fel i ABS-systemet

Om symbolen tänds är systemet ur funktion. Bilens ordinarie bromssystem fungerar fortfarande, men utan ABS-funktionen.

1. Stanna bilen på en säker plats och stäng av motorn.
2. Starta motorn på nytt.

3. Om symbolen förblir tänd, kör till en verkstad för kontroll av ABS-systemet. Volvo rekommenderar att du vänder dig till en auktoriserad Volvoverkstad.

Dimljus bak på

Symbolen lyser när dimljuset bak är på.

Stabilitetssystem

Blinkande symbol indikerar att stabilitetssystemet arbetar. Om symbolen lyser med fast sken har ett fel uppstått i systemet.

Stabilitetssystem, sportläge

Sportläget ger möjlighet till en mer aktiv körupplevelse. Systemet känner då av om gaspedal, ratt-rörelser och kurvtagning är mer aktiv än vid normal körning och tillåter då kontrollerad sladd med bakvagnen upp till en viss nivå innan det ingriper och stabiliserar bilen. Symbolen lyser när sportläget är aktiverat.

Motorförvärmare (diesel)

Symbolen tänds då förvärmning av motorn pågår. Förvärmning sker för det mesta på grund av låg temperatur.

Låg nivå i bränsletank

När symbolen tänds är nivån i bränsletanken låg, fyll på bränsle snarast.



◀ Information, läs displaytext

Informationssymbolen tänds i kombination med text i informationsdisplayen då en avvikelse i något av bilens system inträffat. Meddelandetexten släcks med **OK**-knappen, se Menyhantering – kombiinstrument (s. 111), eller försvinner automatiskt efter en tid (tiden varierar beroende på vilken funktion som indikeras). Informationsymbolen kan även tändas i kombination med andra symboler.

i OBS

När servicemeddelande visas släcks symbolen och meddelandet med hjälp av **OK**-knappen, eller slocknar automatiskt efter en stund.

Helljus på

Symbolen lyser när helljuset är på samt vid helljusblink.

Vänster/höger blinker

Båda blinkersymbolerna blinkar när varningsblinkers används.

Start/Stop

Symbolen lyser när motorn är auto-stoppad.

Däcktryckssystem

Symbolen lyser vid för lågt däcktryck, eller om ett fel uppstår i däcktryckssystemet.

Påminnelse – ej stängda dörrar

Om någon av dörrarna inte är riktigt stängd tänds informations- eller varningssymbolen tillsammans med en förklarande bild i informationsdisplayen. Stanna bilen på en säker plats snarast och stäng den dörr som är öppen.

 Om bilen körs i lägre hastighet än ca 7 km/h (ca 4 mph) tänds informationsymbolen.

 Om bilen körs i högre hastighet än ca 7 km/h (ca 4 mph) tänds varningssymbolen.

Om motorhuven¹⁰ inte är riktigt stängd tänds varningssymbolen tillsammans med en förklarande bild i informationsdisplayen. Stanna bilen på en säker plats snarast och stäng motorhuven.

Om bakluckan inte är riktigt stängd tänds informationssymbolen tillsammans med en förklarande bild i informationsdisplayen. Stanna bilen på en säker plats snarast och stäng bakluckan.





Relaterad information

- Kombiinstrument (s. 66)
- Kombiinstrument – varningssymbolernas innebörd (s. 72)
- Kombiinstrument, analogt – översikt (s. 66)
- Kombiinstrument, digitalt – översikt (s. 67)

Kombiinstrument – varningssymbolernas innebörd

Varningssymbolerna uppmärksammar föraren på att en viktig funktion är aktiverad, eller att ett allvarligt fel eller en allvarlig brist uppstår.

Varningssymboler

Symbol	Innebörd
	Lågt oljetryck ^A
	Parkeringsbroms åtdragen (digitalt instrument)
	Parkeringsbroms åtdragen (analogt instrument)
	Krockkuddar – SRS
	Bältespåminnare
	Generatoren laddar inte
	Fel i bromssystemet
	Varning

^A Vissa motorvarianter har inte system för att varna för oljetrycksbortfall. I bilar med dessa varianter används inte symbolen för lågt oljetryck. Varning för låg oljenivå sker då via displaytext. För mer information, se Motorolja – allmänt (s. 344).

¹⁰ Endast bilar med larm*.

Lågt oljetryck

Om symbolen tänds under körning är motorns oljetryck för lågt. Stanna motorn omedelbart och kontrollera oljenivån i motorn, fyll på vid behov. Om symbolen tänds och oljenivån är normal, kontakta en verkstad. Volvo rekommenderar att du vänder dig till en auktoriserad Volvoverkstad.

Parkeringsbroms åtdragen

Symbolen lyser konstant när parkeringsbromsen är ansatt. Symbolen blinkar under ansättning och övergår sedan till fast sken.

Blinkande symbol i någon annan situation innebär att ett fel uppstått. Läs meddelande i informationsdisplayen.

För mer information, se Parkeringsbroms (s. 292).

Krockuddar – SRS

Om symbolen förblir tänd eller tänds under körning har ett fel upptäckts i bälteslåset, SRS-, SIPS- eller IC-systemet. Kör snarast till en verkstad för kontroll. Volvo rekommenderar att du vänder dig till en auktoriserad Volvoverkstad.

Bältespåminnare

Symbolen blinkar om någon i framsätet inte tagit på sig säkerhetsbältet eller om någon i baksätet tagit av sig säkerhetsbältet.

Generatorm laddar inte

Symbolen tänds under körning om ett fel i det elektriska systemet har uppstått. Uppsök en verkstad. Volvo rekommenderar att du vänder dig till en auktoriserad Volvoverkstad.

Fel i bromssystemet

Om symbolen tänds kan bromsvätskenivån vara för låg. Stanna bilen på en säker plats och kontrollera nivån i bromsvätskebehållaren, se Broms- och kopplingsvätska – nivå (s. 349).

Om broms- och ABS-symbolerna är tända samtidigt kan fel ha uppstått i bromskraftsfördelningen.

1. Stanna bilen på en säker plats och stäng av motorn.
 - Om båda symbolerna slocknar, kör vidare.
 - Om symbolerna förblir tända, kontrollera nivån i bromsvätskebehållaren, se Broms- och kopplingsvätska – nivå (s. 349). Om nivån i bromsvätskebehållaren är normal och symbolerna fortfarande är tända, kan bilen under stor försiktighet köras till en verkstad för kontroll av bromssystemet. Volvo rekommenderar att du vänder dig till en auktoriserad Volvoverkstad.
2. Starta motorn på nytt.

VARNING

Om bromsvätskan ligger under **MIN**-nivå i bromsvätskebehållaren bör inte bilen köras vidare utan att bromsvätska fyllts på.

Bromsvätskeförlusten måste kontrolleras av en verkstad, Volvo rekommenderar att du kontaktar en auktoriserad Volvoverkstad.

VARNING

Om broms- och ABS-symbolerna är tända samtidigt finns det risk att bakvagnen sladdar vid kraftig inbromsning.

Varning

Den röda varningssymbolen tänds då ett fel har indikerats som kan påverka säkerheten och/eller bilens körbarhet. Samtidigt visas ett förklarande textmeddelande i informationsdisplayen. Symbolen förblir synlig tills felet är åtgärdat men textmeddelandet kan tryckas bort med **OK**-knappen, se Menyhantering – kombiinstrument (s. 111). Varningssymbolen kan även tändas i kombination med andra symboler.

Åtgärd:

1. Stanna på ett säkert ställe. Bilen ska inte köras vidare.
2. Läs informationen i informationsdisplayen. Utför åtgärd enligt meddelandet i displayen. Radera meddelandet med **OK**-knappen.

« Påminnelse – ej stängda dörrar

Om någon av dörrarna inte är riktigt stängd tänds informations- eller varningssymbolen tillsammans med en förklarande bild i informationsdisplayen. Stanna bilen på en säker plats snarast och stäng den dörr som är öppen.

 Om bilen körs i lägre hastighet än ca 7 km/h (ca 4 mph) tänds informations-symbolen.

 Om bilen körs i högre hastighet än ca 7 km/h (ca 4 mph) tänds varningssymbolen.

Om motorhuven¹¹ inte är riktigt stängd tänds varningssymbolen tillsammans med en förklarande bild i informationsdisplayen. Stanna bilen på en säker plats snarast och stäng motorhuven.

Om bakluckan inte är riktigt stängd tänds informationssymbolen tillsammans med en förklarande bild i informationsdisplayen. Stanna bilen på en säker plats snarast och stäng bakluckan.

Relaterad information

- Kombiinstrument (s. 66)
- Kombiinstrument – kontrollsymbolernas innebörd (s. 71)
- Kombiinstrument, analogt – översikt (s. 66)
- Kombiinstrument, digitalt – översikt (s. 67)

¹¹ Endast bilar med larm*.

¹² Displayens utseende kan skilja beroende på instrumentvariant.

Yttertemperaturmätare

Yttertemperaturmätarens display syns i kombiinstrumentet.

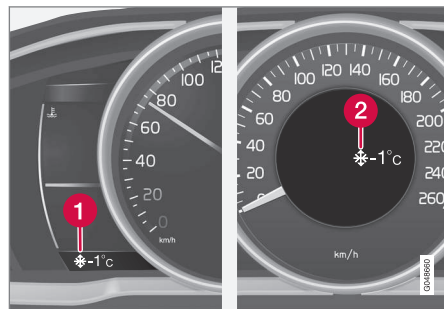

- 1 Display för yttertemperaturmätare, digitalt instrument
- 2 Display för yttertemperaturmätare, analogt instrument

När temperaturen ligger inom området +2 °C till -5 °C lyser en snöflingesymbol i displayen. Den varnar för halkrisk. Om bilen stått stilla kan mätaren visa för högt värde.

Relaterad information

- Kombiinstrument (s. 66)

Trippmätare

Trippmätarens display syns i kombiinstrumentet.



Trippmätare, digitalt instrument.

- 1 Display för trippmätare¹²

De båda trippmätarna **T1** och **T2** används för att mäta korta sträckor. Sträckans längd visas i displayen.

Vrid vänster rattspaks tumhjul för att visa önskad mätare.

Ett långt tryck (tills ändring sker) på vänster rattspaks **RESET**-knapp nollställer visad trippmätare. För mer information, se Färd dator (s. 114).

Relaterad information

- Kombiinstrument (s. 66)

Klocka

Klockans display syns i kombiinstrumentet.



Klocka, digitalt instrument.

1 Display för visning av tid¹³

Ställa klockan

Klockan kan justeras i menysystemet MY CAR, se MY CAR (s. 113).

Relaterad information

- Kombiinstrument (s. 66)

Kombiinstrument – licensavtal

En licens är ett avtal om rätt att bedriva viss verksamhet eller rätt att nyttja annans rättighet, på i avtalet angivna villkor. Följande text är Volvos överenskommelse med tillverkare/utvecklare och är på engelska.

Combined Instrument Panel Software Open Source Software Notice

This product uses certain free / open source and other software originating from third parties, that is subject to the GNU Lesser General Public License version 2 (LGPLv2), The FreeType Project License ("FreeType License") and other different and/or additional copy right licenses, disclaimers and notices. The links to access the exact terms of LGPLv2, and the other open source software licenses, disclaimers, acknowledgements and notices are provided to you below. Please refer to the exact terms of the relevant License, regarding your rights under said licenses. Volvo Car Corporation (VCC) offers to provide the source code of said free/open source software to you for a charge covering the cost of performing such distribution, such as the cost of media, shipping and handling, upon written request. Please contact your nearest Volvo Dealer.

The offer is valid for a period of at least three (3) years from the date of the distribution of this

product by VCC / or for as long as VCC offers spare parts or customer support.

Portions of this product uses software copyrighted © 2007 The FreeType Project (www.freetype.org). All rights reserved.

Portions of this product uses software with Copyright © 1994–2013 Lua.org, PUC-Rio (<http://www.lua.org/>)



This product includes software under following licenses:

LGPL v2.1: <http://www.gnu.org/licenses/old-licenses/lgpl-2.1.html>

- GNU FriBidi
- DevIL

The FreeType Project License: <http://git.savannah.gnu.org/cgi/freetype/freetype2.git/tree/docs/FTL.TXT>

- FreeType 2
- MIT License: <http://opensource.org/licenses/mit-license.html>
- Lua

¹³ | analogt instrument visas tiden mitt i instrumentet.

Symboler i display



Det förekommer en mängd olika symboler i displayerna i bilen. Symbolerna är indelade i varnings-, kontroll- och informationssymboler.





Nedan visas de vanligast förekommande symbolerna med deras innebörd och en hänvisning till var i manualen man kan hitta mer information.

 – Röd varningssymbol, tänds då ett fel har indikerats som kan påverka säkerheten och/eller bilens körbarhet. Samtidigt visas ett förklarande textmeddelande i informationsdisplayen i kombiinstrumentet.





 – Informationssymbol, tänds, i kombination med text i informationsdisplayen i kombiinstrumentet, då en avvikelse i något av bilens system inträffat. Informationssymbolen kan även tändas i kombination med andra symboler.

Varningssymboler i kombiinstrumentet

Symbol	Innebörd	Se
	Lågt oljetryck	(s. 72)
	Parkeringsbroms åtdragen	(s. 72), (s. 292)
	Parkeringsbroms åtdragen, alternativ symbol	(s. 72)







Symbol	Innebörd	Se
	Krockkuddar – SRS	(s. 29), (s. 72)
	Bältespåminnare	(s. 26), (s. 72)
	Generators laddar inte	(s. 72)
	Fel i bromssystemet	(s. 72), (s. 289)
	Varning, Säkerhetsläge	(s. 29), (s. 40), (s. 72)









Kontrollsymboler i kombiinstrumentet

Symbol	Innebörd	Se
	Fel i ABL-systemet*	(s. 71), (s. 94)
	Avgasreningssystem	(s. 71)
	Fel i ABS-systemet	(s. 71), (s. 289)
	Dimljus bak på	(s. 71), (s. 95)

Symbol	Innebörd	Se
	Stabilitetssystem, ESC (Electronic Stability Control), Utförskörningshjälp, Släpvnagsstabilisator	(s. 71), (s. 279), (s. 187), (s. 310)
	Stabilitetssystem, sportläge	(s. 71), (s. 187)
	Motorförvärmare (diesel)	(s. 71)
	Låg nivå i bränsletank	(s. 71), (s. 141)
	Information, läs displaytext	(s. 71)
	Helljus på	(s. 71), (s. 91)
	Vänster blinkers	(s. 71)
	Höger blinkers	(s. 71)
	Start/Stop*, motorn auto-stoppad	(s. 71), (s. 287)
	Däcktryckssystem*	(s. 71), (s. 327)

Informationssymboler i kombiinstrumentet

Symbol	Innebörd	Se
	Farthållare*	(s. 192)
	Adaptiv farthållare*	(s. 210)
	Adaptiv farthållare*, tidsavstånd	(s. 199), (s. 201)
	Adaptiv farthållare*, Avståndsvarning* (Distance Alert)	(s. 204), (s. 195)
	Radarsensor*	(s. 210), (s. 198), (s. 231)
-	-	-
	Vindrutesensor*, Kerasensor*, Lasersensor*	(s. 91), (s. 222), (s. 231), (s. 243), (s. 247)
	Auto-broms*, Avståndsvarning* (Distance Alert), City Safety™, Kollisionsvarnare*	(s. 198), (s. 222), (s. 231)

Symbol	Innebörd	Se
	ABL-systemet*	(s. 94)
	Driver Alert System*, Dags för paus	(s. 242)
	Driver Alert System*, Dags för paus	(s. 243)
	(P)!	(s. 292)
	Regnsensor*	(s. 100)
	Automatiskt helljus, AHB (Active High Beam)*	(s. 91)
	Start/Stop*	(s. 287)
	Start/Stop*	(s. 287)
	Driver Alert System*, Körfältsassistans (LDW)	(s. 243), (s. 247)

Symbol	Innebörd	Se
	Driver Alert System*, Lane Departure Warning*	(s. 245)
	Driver Alert System*, Lane Departure Warning*	(s. 247)
	Registrerad hastighetsinformation*	(s. 238)
	Motor- och kupévärmare*	(s. 141)
	Motor- och kupévärmare* Service erfordras	(s. 141)
	Aktiverat tidur*	(s. 141)
	Aktiverat tidur*	(s. 141)
	Låg batterinivå	(s. 141)
	Tanklucka höger sida	(s. 299)





Symbol	Innebörd	Se
	Växlingsindikator	(s. 274)
	Växellägen	(s. 275)
	Mätning av oljenivå	(s. 345)
–	–	–

Informationssymboler i takkonsolens display

Symbol	Innebörd	Se
	Bältespåminnare	(s. 28)
	Krockkudde passagerarplats, aktiverad	(s. 33)
	Krockkudde passagerarplats, deaktiverad	(s. 33)

Relaterad information

- Kombiinstrument – kontrollsymbolernas innebörd (s. 71)
- Kombiinstrument – varningssymbolernas innebörd (s. 72)
- Meddelanden – hantering (s. 113)

Volvo Sensus

Volvo Sensus är hjärtat i den personliga Volvo-upplevelsen och kopplar samman dig med bilen och omvärlden. Det är Sensus som ger information, underhållning och hjälp när det behövs. Sensus innefattar de intuitiva funktioner som både förhöjer bilresan och förklarar ägandet av bilen.



En intuitiv navigationsstruktur gör det möjligt att få relevant stöd, information och underhållning när det är nödvändigt, utan att distrahera föraren.

Sensus omfattar alla bilens lösningar som möjliggör uppkoppling* mot omvärlden och ger intuitiv kontroll över bilens alla möjligheter.

Volvo Sensus sammanför och presenterar många funktioner i flera av bilens system på mittkonsolens bildskärm. Med Volvo Sensus kan bilen göras personlig med hjälp av ett lättanvänt användargränssnitt. Inställningar kan göras i bilinställningar, ljud och media, klimat etc.

* Tillval/tillbehör, för mer information se Introduktion.

Med mittkonsolens knappar och reglage eller rattens högra knappatsats* kan funktioner aktiveras eller deaktiveras och många varierande inställningar kan göras.

Med ett tryck på **MY CAR** presenteras alla inställningar relaterat till körning och kontroll av bilen, t.ex. City Safety, lås och larm, automatisk fläkthastighet, ställa klockan etc.

Med ett tryck på respektive **RADIO**, **MEDIA**, **TEL***, **NAV*** och **CAM**¹⁴ kan andra källor, system och funktioner aktiveras t.ex. AM, FM, CD, DVD*, TV*, Bluetooth®*, navigation* och parkeringshjälpkamera*.

För mer information om alla funktioner/system, se respektive avsnitt i ägarmanualen eller dess supplement.

Översikt

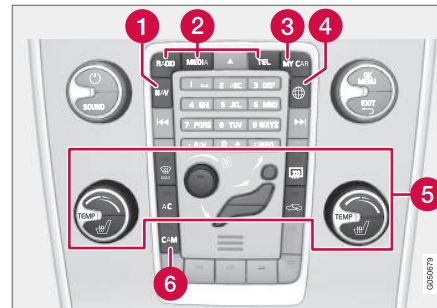

Kontrollpanel i mittkonsol. Bilden är schematisk – antal funktioner och knapparnas placering varierar beroende på vald utrustning och marknad.

- 1 Navigation* – **NAV**, se separat supplement (Sensus Navigation).
- 2 Ljud och media – **RADIO**, **MEDIA**, **TEL***, se separat supplement (Sensus Infotainment).
- 3 Funktionsinställningar – **MY CAR**, se MY CAR (s. 113).
- 4 Internetansluten bil – **Internet***, se separat supplement (Sensus Infotainment).
- 5 Klimatanläggning (s. 124).
- 6 Parkeringshjälpkamera* (s. 257) – **CAM***.

Nyckellägen

Med fjärrnyckeln kan bilens elsystem försättas i olika lägen/nivåer och på så sätt göra olika funktioner tillgängliga, se Nyckellägen – funktioner vid olika nivåer (s. 80).



Startlås med fjärrnyckel utdragen/intryckt.

i OBS

För bilar med nyckelfritt start- och låssystem* behöver fjärrnyckeln inte sättas i startlåset utan kan förvaras i t.ex. en ficka. För mer information om nyckelfritt start- och låssystem, se Keyless Drive* (s. 167).

¹⁴ Gäller vissa bilmodeller.

◀ Sätta i fjärrnyckeln

1. Håll i fjärrnyckelnns ände med det löstagbara nyckelbladet och placera fjärrnyckeln i startlåset.
2. Tryck sedan in fjärrnyckeln i låset till dess ändläge.

! VIKTIGT

Främmande föremål i startlåset kan äventyra funktionen eller förstöra låset.

Tryck inte in fjärrnyckeln felvänd – håll i änden med det löstagbara nyckelbladet, se Löstagbart nyckelblad – losstagning/fastsättning (s. 165).

Ta ur fjärrnyckeln

Ta tag i fjärrnyckeln och dra ut den ur startlåset.

Nyckellägen – funktioner vid olika nivåer

För att möjliggöra användning av ett begränsat antal funktioner med avstängd motor, kan bilens elsystem försättas i 3 olika nivåer – **0**, **I** och **II** – med fjärrnyckeln. Denna ägarmanual beskriver genomgående dessa nivåer med benämningen "nyckellägen".

Följande tabell visar vilka funktioner som är tillgängliga i respektive nyckelläge/nivå.

Nivå	Funktioner
0	<ul style="list-style-type: none"> • Kilometerräknare, klocka och temperaturmätare tänds. • Elektriskt manövrerade säten kan justeras. • Ljudanläggningen kan användas under begränsad tid – se supplement Sensus Infotainment.
I	<ul style="list-style-type: none"> • Panoramatåg, fönsterhissar, 12 V-uttag i kupé, navigation, telefon, kupéfläkt och vindrutetorkare kan användas.
II	<ul style="list-style-type: none"> • Strålkastarna tänds. • Varnings-/kontrollampor lyser i 5 sekunder. • Flera övriga system aktiveras. Eluppvärmning i sittdynor och bakruta kan dock aktiveras först efter motorstart. <p>Detta nyckelläge förbrukar mycket ström från startbatteriet och bör därför undvikas!</p>

Att välja nyckelläge/nivå

- **Nyckelläge 0** - Lås upp bilen – därmed är bilens elsystem på nivå **0**.

i OBS

För att nå nivå **I** eller **II utan** motorstart – tryck **inte** ner broms-/kopplingspedalen när dessa nyckellägen ska väljas.

- **Nyckelläge I** - Med fjärrnyckeln helt intryckt i startlåset¹⁵ – Tryck kort på **START/STOP ENGINE**.
- **Nyckelläge II** - Med fjärrnyckeln helt intryckt i startlåset¹⁵ – Gör ett långt¹⁶ tryck på **START/STOP ENGINE**.
- **Tillbaka till nyckelläge 0** - För att återgå till nyckelläge **0** från läge **II** och **I** – Tryck kort på **START/STOP ENGINE**.

Ljudanläggning

För information om ljudanläggningens funktion med urtagen fjärrnyckel, se supplement Sensus Infotainment.

Start och Stopp av motor

För information om att starta/stanna motorn, se Start av motor (s. 268).

Bogsering

För viktig information om fjärrnyckeln vid bogsering, se Bogsering (s. 312).

Relaterad information

- Nyckellägen (s. 79)

¹⁵ Inte nödvändigt för bil med nyckelfritt start- och låssystem*.

¹⁶ Ca 2 sekunder.

Säten fram

Bilens framsäten har olika inställningsmöjligheter för bästa möjliga sittkomfort.

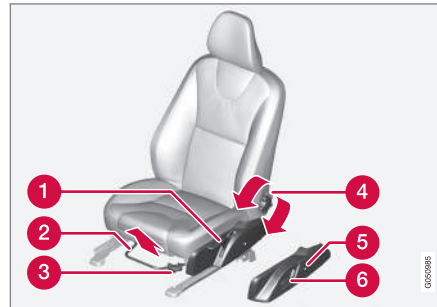

- 1 Höj/sänk sätet, pumpa upp/ner.
- 2 Framåt/bakåt, lyft handtaget för att ställa in rätt avstånd till ratt och pedaler. Kontrollera att sätet är spärrad då inställningen ändrats.
- 3 Höj/sänk* sittdynans framkant, pumpa upp/ner.
- 4 Ändra ryggstödet lutning, vrid ratten.
- 5 Ändra svankstödet*, tryck på knappen.
- 6 Manöverpanel för elmanövrerat säte*, se Säten fram – elmanövrerade* (s. 82).

! VARNING

Ställ in rätt körställning på förarsätet innan körning påbörjas, aldrig under färd. Var förvisad om att sätet är i låst läge för att undvika personskada vid en eventuell hård inbromsning eller olycka.

◀ Fällning av passagerarsätets ryggstöd*¹⁷

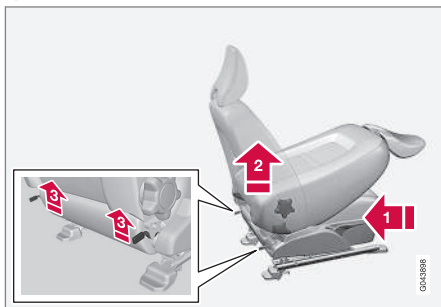

Passagerarsätets ryggstöd kan fällas framåt för att ge plats för lång last.

- 1 Skjut sätet så långt bakåt/neråt som möjligt.
- 2 Ställ in ryggstödet till upprätt läge.
- 3 Lyft spärrarna på ryggstödet baksida och fäll det framåt.
- 4 Skjut fram sätet så att nackskyddet "låses" fast under handskfacket.

Uppfällning sker i omvänd ordning.

⚠ VARNING

Ta tag i ryggstödet och var förvissad om att det är ordentligt låst efter uppfällning för att undvika personskada vid en eventuell hård inbromsning eller olycka.

Relaterad information

- Säten fram – elmanövrerade* (s. 82)
- Säten bak (s. 84)

Säten fram – elmanövrerade*

Bilens framsäten har olika inställningsmöjligheter för bästa möjliga sittkomfort. Elmanövrerat säte kan flyttas framåt/bakåt och upp/ner. Sittdynans framkant kan höjas/sänkas. Ryggstödet lutning och svankstödet* kan ändras.

Elmanövrerat säte

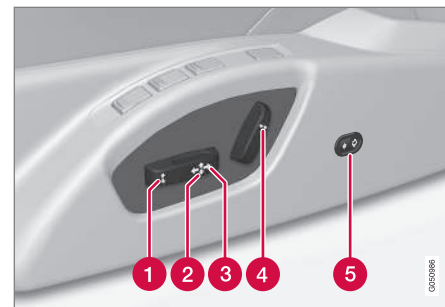

- 1 Sittdynans framkant upp/ner
- 2 Höj/sänk säte
- 3 Säte framåt/bakåt
- 4 Ryggstödslutning
- 5 Svankstöd* justeras inåt och utåt

De elmanövrerade sätena har ett överbelastningskydd som utlöses om något säte blockeras

¹⁷ Gäller endast komfortsäten.

av något föremål. Om det händer, sätt bilens elsystem i nyckelläge **I** eller **0** och vänta en kort stund innan sätet manövreras igen.

Endast en rörelse (fram/bak/upp/ner/inåt/utåt) kan göras åt gången.

Föberedelser

Inställning av sätet kan göras en viss tid efter att dörren låsts upp med fjärrnyckeln utan nyckel i startlåset. Inställning av sätet görs normalt i nyckelläge **I** och kan alltid göras när motorn är igång.

Säte med minnesfunktion*

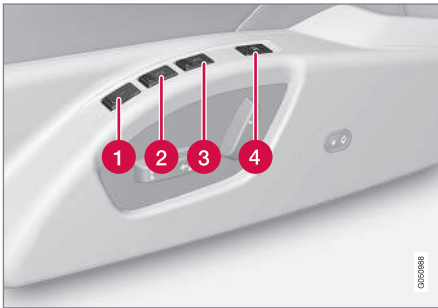

Minnesfunktionen lagrar inställningar för sätet och de yttre backspeglarna.

Lagra inställning

- 1** Minnesknapp
- 2** Minnesknapp
- 3** Minnesknapp
- 4** Knapp för lagring av inställning

1. Ställ in sätet och de yttre backspeglarna.
2. Håll knapp **M** intryckt, samtidigt som knapp **1**, **2** eller **3** trycks in. Håll knapparna intryckta tills akustisk signal hörs och text visas i kombiinstrumentet.

Sätet måste justeras igen innan det går att sätta ett nytt minne.

Svankstödets inställning lagras inte.

Använda lagrad inställning

Tryck in en av minnesknapparna **1–3** tills sätet och de yttre backspeglarna stannar. Om knappen släpps kommer sätets och de yttre backspeglarnas rörelse att avbrytas.

Nyckelminne* i fjärrnyckel

Samtliga fjärrnycklar kan användas av olika förare för att lagra förarsätets och de yttre backspeglarnas inställningar¹⁸, se Fjärrnyckel – personalisering* (s. 159).

Nödstopp

Om sätet oavsiktligt kommer i rörelse, tryck på någon av sätets inställningsknappar eller minnesknappar så stannar sätet.

Återstart för att nå sätesposition som lagrats i nyckelminnet görs genom att trycka på upplåsningsknappen på fjärrnyckeln. Fördörren måste då vara öppen.

VARNING

Klämrisk! Se till att barn inte leker med reglagen. Kontrollera att inga föremål finns framför, bakom eller under sätet vid inställning. Se till att ingen av passagerarna i baksätet kan komma i kläm.

Eluppvärmda säten

För eluppvärmda säten, se Eluppvärmda framsäten* (s. 130) och Eluppvärmt baksäte* (s. 130).

Relaterad information

- Säten fram (s. 81)
- Säten bak (s. 84)

¹⁸ Endast om bilen är utrustad med elmanövrerat säte med minne och elektriskt infällbara backspeglar. Svankstödets inställning lagras inte.

Säten bak

Baksätets ryggstöd och de yttre nackskydden kan fällas. Mittplatsens nackskydd kan regleras efter passagerarens längd.

Nackskydd mittplats bak

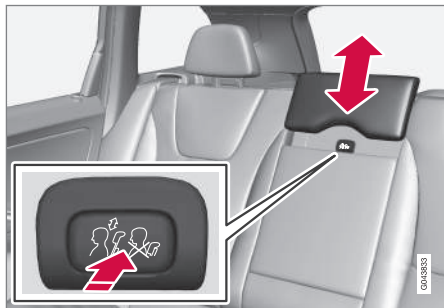

Reglera skyddet efter passagerarens längd så det om möjligt täcker hela bakhuvudet. Skjut det uppåt efter behov.

För att få ner skyddet igen måste knappen (placerad i mitten mellan ryggstödet och nackskyddet, se bild) tryckas in samtidigt som nackskyddet trycks ner försiktigt.

⚠ VARNING

Mittplatsens nackskydd skall vara i sitt nedersta läge när mittplatsen inte används. När mittplatsen används skall nackskyddet vara korrekt justerat till passagerarens längd så att det om möjligt täcker hela bakhuvudet.

Manuell nedfällning av yttre nackskydd baksäte

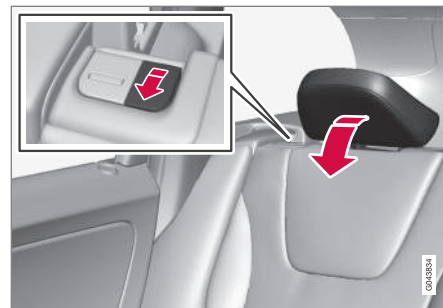
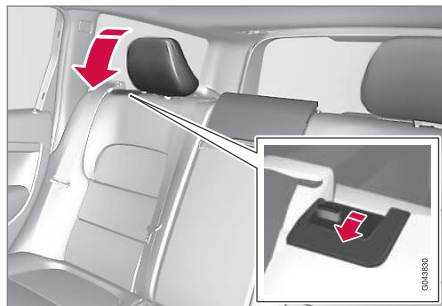

Dra i spärrhandtaget närmast nackskyddet för att fälla nackskyddet framåt.

Nackskyddet förs tillbaka manuellt tills ett klick-ljud hörs.

⚠ VARNING

Nackskydden ska vara i låst läge efter uppfällning.

Fällning av ryggstöd i baksäte

! VIKTIGT

När ryggstödet ska fällas får det inte finnas något föremål i baksätet. Säkerhetsbältena får inte heller vara kopplade. Risk finns annars att det uppstår skada på baksätets klädsel.

Det tredelade ryggstödet kan fällas på olika sätt.

i OBS

Framsätena kan behöva skjutas fram och/ eller ryggstöden justeras upp för att de bakre ryggstöden ska kunna fällas fram helt.

- Den vänstra delen kan fällas separat.
- Den mittrre delen kan fällas separat.
- Den högra delen kan bara fällas tillsammans med den mittrre.

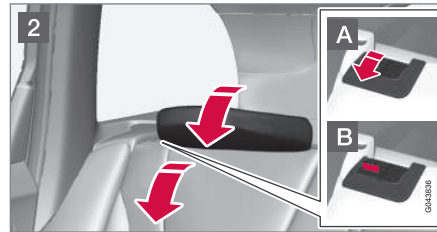
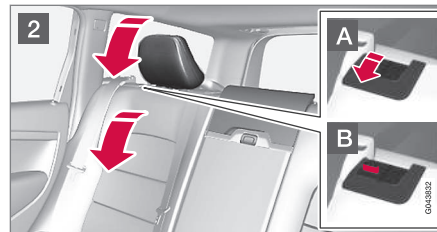
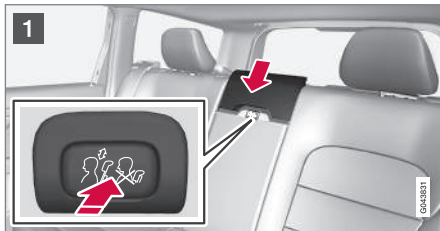

1 Om mittryggstödet ska fällas – frigör och justera ner nackskyddet för mittryggstödet, se tidigare avsnitt "Nackskydd mittplats bak".

1 Om mittryggstödet ska fällas – frigör och justera ner nackskyddet för mittryggstödet, se tidigare avsnitt "Nackskydd mittplats bak".

2 De yttre nackskydden fälls automatiskt när de yttre ryggstöden fälls. Dra upp ryggstödet's spärrhandtag **A** och fäll samtidigt fram ryggstödet. En röd indikering vid låsspärren **B** visar att ryggstödet inte längre är spärrat.

Uppfällning sker i omvänd ordning.

i OBS

När ryggstödet har fällts tillbaka ska den röda indikeringen inte visas längre. Om den fortfarande visas är ryggstödet inte spärrat.

! VARNING

Kontrollera att ryggstöden och nackskydden i baksätet är ordentligt låsta efter uppfällning.

Elektrisk fällning av yttre nackskydd baksäte*

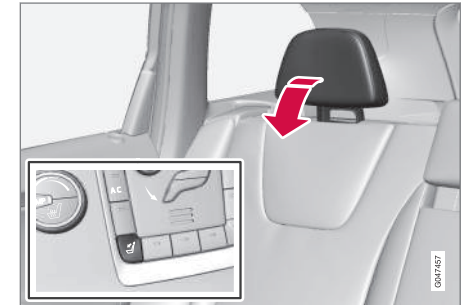

1. Fjärrnyckeln ska vara i nyckelläge II.
2. Tryck in knappen för att fälla de bakre yttre nackskydden så att bakåtsikten förbättras.



⚠ VARNING

Fäll inte ner de yttre nackskydden om det finns passagerare på någon av ytterplatserna.

För tillbaka nackskyddet manuellt tills ett klickljud hörs.

⚠ VARNING

Nackskydden ska vara i låst läge efter uppfällning.

Relaterad information

- Säten fram (s. 81)
- Säten fram – elmanövrerade* (s. 82)

Ratt

Ratten kan justeras i olika lägen och har reglage för signalhorn, farthållare samt meny-, ljud- och telefonstyrning.

Inställning

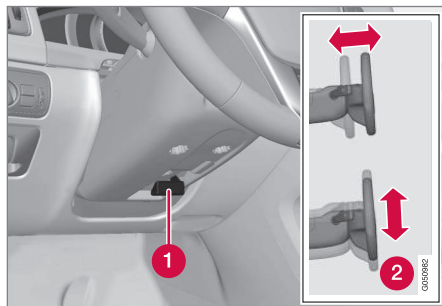

Inställning av ratt.

- 1 Spak – lösgöring av ratt
- 2 Möjliga rattlägen

Ratten kan ställas in i höjd- och djupled:

1. Dra spaken mot föraren för att lösgöra ratten.
2. Ställ in ratten i det läge som passar.
3. Tryck tillbaka spaken för att fixera ratten. Om det går trögt, tryck lite på ratten samtidigt som spaken förs tillbaka.

⚠ VARNING

Ställ in ratten och fixera den innan avfärd.

Vid hastighetsberoende servostyrning* kan rattmotståndet regleras, se Justerbart rattmotstånd* (s. 184).

Knappsatser* och paddlar*

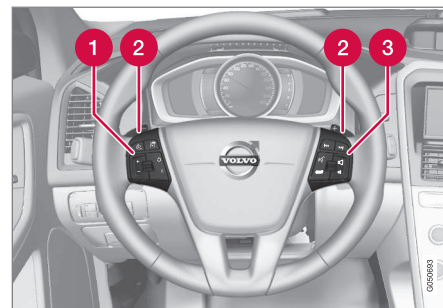

Knappsatser och paddlar i ratten.

- 1 Farthållare* (s. 192)* och Adaptiv farthållare – ACC* (s. 199)*.
- 2 Paddel för manuell växling av automatisk växellåda, se Automatisk växellåda – Geartronic* (s. 275).
- 3 Ljud- och telefonstyrning, se supplement Sensus Infotainment.

Signalhorn



Signalhorn.

Tryck på rattens centrum för att signalera.

Relaterad information

- Eluppvärmning* av ratten (s. 87)

Eluppvärmning* av ratten

Ratten kan värmas upp med elvärme.

Funktion

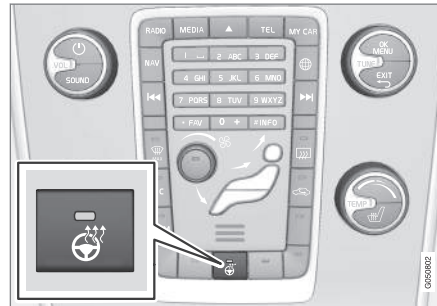

Knappens position kan variera beroende på val av övrig utrustning samt marknad.

Upprepade **knapptryck skiftar** mellan följande funktioner:

Funktion	Indikering
Avstängd	Knapplampa släckt
Uppvärmning	Knapplampa tänd

Automatisk rattvärme

Med automatisk start av rattvärme aktiverad kommer uppvärmning av ratten starta vid motorstart. Automatisk start sker när bilen är kall och omgivningstemperaturen är under ca 10 °C. Aktivera/

deaktivera funktionen i menysystemet **MY CAR** (s. 113).

Ljusreglage

Med ljusreglaget aktiveras och justeras yttre belysning. Det används också för att justera display- och instrumentbelysning samt ställningsljus (s. 97).

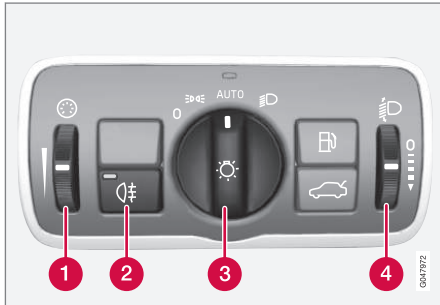

Översikt ljusreglage.

- 1 Tunnhjul för justering av display- och instrumentbelysning samt ställningsljus*
- 2 Knapp för dimljus bak
- 3 Vred för belysning vid färd och parkering
- 4 Tunnhjul för ljushöjdsreglering

Bil med aktiva xenonstrålkastare* har automatisk ljushöjdsreglering och är därför inte utrustad med tunnhjulet för ljushöjdsreglering.

Vredets lägen

i OBS

Samma lampor används som varselljus och positionsljus fram. Ljusstyrkan är högre när lamporna används som varselljus.

Läge	Innebörd
0	Varselljus ^A när bilens elsystem är i nyckelläge II eller motorn är igång. Helljusblink kan användas.
	Varselljus, positionsljus bak och sidomarkeringsljus när bilens elsystem är i nyckelläge II eller motorn är igång. Positionsljus/sidomarkeringsljus när bilen är parkerad ^B . Helljusblink kan användas.

Läge	Innebörd
AUTO	Varselljus, positionsljus bak och sidomarkeringsljus i dagsljus när bilens elsystem är i nyckelläge II eller motorn är igång. Halvljus och positionsljus/sidomarkeringsljus i svagt dagsljus eller mörker eller när dimljus bak eller vindrutetorkare med kontinuerlig torkning är aktiverade. Funktionen Tunneldetektering (s. 90)* är aktiverad. Funktionen Automatiskt helljus (s. 91)* kan användas. Helljus kan aktiveras när halvljuset är tätt. Helljusblink kan användas.
	Halvljus och positionsljus/sidomarkeringsljus. Helljus kan aktiveras. Helljusblink kan användas.

^A Placerade i eller under stötfångaren fram.

^B Även vid stillastående när motorn är igång, förutsatt att vredets läge skiftas till detta läge från annat läge.

Volvo rekommenderar att läge **AUTO** används när bilen körs.

⚠ VARNING

Bilens ljussystem kan inte i alla situationer avgöra när dagsljuset är för svagt eller tillräckligt starkt, t.ex. vid dimma och regn.

Föraren är alltid ansvarig för att bilen framförs med ett trafiksäkert ljus och enligt gällande trafikbestämmelser.

Display- och instrumentbelysning

Olika display- och instrumentbelysning tänds beroende på nyckelläge, se Nyckellägen – funktioner vid olika nivåer (s. 80).

Displaybelysningen dämpas automatiskt vid mörker – känsligheten ställs in med tumhjulet.

Instrumentbelysningens styrka regleras med tumhjulet.

Ljushöjdsreglering av strålkastare

Bilens last ändrar strålkastarljusets riktning i höjded, vilket kan leda till att mötande fordon bländas. Undvik detta genom att justera ljushöjden. Sänk ljuset om bilen lastats tungt.

1. Låt motorn vara igång eller ha bilens elsystem i nyckelläge I.
2. Rulla uppåt/neråt med tumhjulet för att höja/sänka ljushöjden.

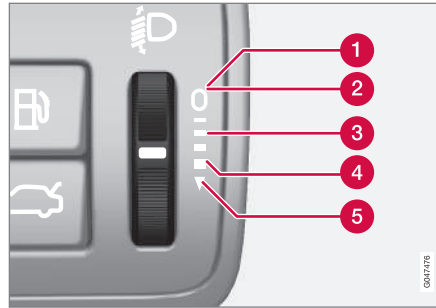

Lägen på tumhjulet för olika lastfall.

- 1 Endast förare
- 2 Förare samt passagerare i passagerarsätet fram
- 3 Personer i alla säten
- 4 Personer i alla säten samt maximal last i lastutrymme
- 5 Förare samt maximal last i lastutrymme

Relaterad information

- Positionsljus (s. 89)
- Varselljus (s. 90)
- Hel-/halvljus (s. 91)

Positionsljus

Positionsljus tänds med ljusreglagentets vred.

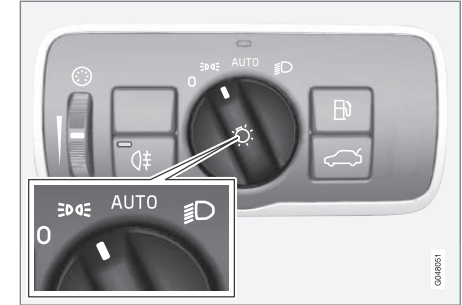

Ljusreglagentets vred i läget för positionsljus.

Ställ vredet i läge **D** (nummerskyltsbelysningen tänds samtidigt).

Är bilens elsystem i nyckelläge II eller motorn igång lyser varselljusen i stället för positionsljus fram.

När det är mörkt ute och bakluckan öppnas tänds de bakre positionsljusen för att uppmärksamma bakomvarande. Detta sker oavsett vilket läge vredet står i eller vilket nyckelläge bilens elsystem är i.

Relaterad information

- Ljusreglage (s. 88)

Varselljus

Med ljusreglagets vred i läge **AUTO** samt bilens elsystem i nyckelläge II eller motorn igång, aktiveras varselljuset automatiskt i dagsljus.

Varselljus under dagtid – DRL



Ljusreglagets vred i läge **AUTO**.

Med ljusreglagets vred i läge **AUTO** aktiveras varselljuset (Daytime Running Lights – DRL) automatiskt när bilen körs i dagsljus. En ljussensor på instrumentpanelens ovansida växlar från varselljus till halvljus vid skymning eller när dagsljuset blir för svagt. Växling till halvljus sker också i de fall vindrutetorkare eller dimljus bak aktiveras.

⚠ VARNING

Systemet är ett hjälpmedel för att spara energi – det kan inte i alla situationer avgöra när dagsljuset är för svagt eller tillräckligt starkt, t.ex. vid dimma och regn.

Föraren är alltid ansvarig för att bilen framförs med ett trafiksäkert korrekt ljus och enligt gällande trafikbestämmelser.

Relaterad information

- Hel-/halvljus (s. 91)
- Ljusreglage (s. 88)

Tunneldetektering*

Tunneldetekteringen växlar belysningen från varselljus till halvljus när bilen körs in i en tunnel.

Funktionen Tunneldetektering finns i bil med regnsensor*. Sensorn känner av ingången till en tunnel och ställer om belysningen från varselljus till halvljus. Ca 20 sekunder efter att bilen lämnat tunneln, återgår belysningen till varselljus. Körs bilen in i ännu en tunnel inom denna tid, behålls halvljuset på. På så sätt undviks täta förändringar av bilens ljus.

Observera att ljusreglagets vred måste stå i läge **AUTO** för att tunneldetekteringen ska fungera.

Relaterad information

- Hel-/halvljus (s. 91)
- Ljusreglage (s. 88)

Hel-/halvljus

Med ljusreglagets vred i läge **AUTO** samt bilens elsystem i nyckelläge **II** eller motorn igång, aktiveras halvljuset automatiskt vid dåliga ljusförhållanden.



Rattspak och ljusreglagets vred.

1 Läge för helljusblink

2 Läge för helljus

Halvljus

Med vredet i läge **AUTO** aktiveras halvljuset automatiskt vid skymning eller när dagsljuset blir för svagt. Halvljuset aktiveras också automatiskt i de fall vindrutetorkare eller dimljus bak är aktiverade.

Med vredet i läge  lyser alltid halvljuset när motorn är igång eller när nyckelläge **II** är aktivt.

Helljusblink

För rattspaken lätt mot ratten till läget för helljusblink. Helljuset lyser tills spaken släpps.

Helljus

Helljuset kan aktiveras när vredet står i läge **AUTO**¹⁹ eller . Aktivera/deaktivera helljuset genom att föra rattspaken mot ratten till ändläget och släppa.

När helljuset är aktiverat lyser symbolen  i kombiinstrumentet.

Extraljus*

Om bilen har extraljus kan föraren i menysystemet MY CAR välja om de ska vara deaktiverade eller tändas/släckas samtidigt med helljuset²⁰, se MY CAR (s. 113).

Relaterad information

- Aktiva xenonstrålkastare* (s. 94)
- Automatiskt helljus* (s. 91)
- Ljusreglage (s. 88)
- Strålkastare – anpassning av ljusbild (s. 95)
- Tunneldetektering* (s. 90)

Automatiskt helljus*

Funktionen Automatiskt helljus upptäcker mötande trafiks strålkastarljus eller framförvarande fordonas bakljus, och växlar belysningen från helljus till halvljus. Belysningen återgår till helljus när det infallande ljuset upphört.

Automatiskt helljus – AHB

Automatiskt helljus (Active High Beam – AHB) är en funktion som med en kamerasensor i vindrutans överkant upptäcker mötande trafiks strålkastarljus eller framförvarande fordonas bakljus, och då växlar från helljus till halvljus. Funktionen kan också ta hänsyn till gatubelysning.

När kamerasensorn inte längre ser något mötande eller framförvarande fordon tänds helljuset åter.

Bil med halogenstrålkastare

Belysningen återgår till helljus någon sekund efter det att kamerasensorn inte längre känner av mötande trafiks strålkastarljus eller framförvarande fordonas bakljus.

Bil med aktiva xenonstrålkastare

Har det automatiska helljuset på/av-funktionalitet²¹ återgår belysningen till helljus någon sekund efter det att kamerasensorn inte längre

¹⁹ När halvljuset är tänd.

²⁰ Extraljus måste anslutas till elsystemet av verkstad. Volvo rekommenderar att du kontaktar en auktoriserad Volvoverkstad.

²¹ Beroende på bilens utrustningsnivå.

- ◀◀ känner av mötande trafiks strålkastarljus eller framförvarande fordonets bakljus.

Har det automatiska helljuset adaptiv funktionalitet²¹ fortsätter ljuskäglan, till skillnad från vad som sker vid konventionell avbländning, att lysa med helljus på båda sidor om mötande eller framförvarande fordon – enbart den del av ljuskäglan som pekar direkt på fordonet bländas av.

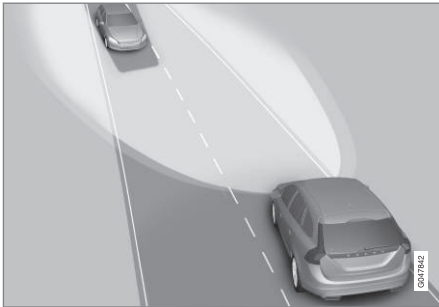

Adaptiv funktionalitet: Halvljus direkt mot mötande fordon, men fortsatt helljus på båda sidor om fordonet.

Belysningen återgår till fullt helljus någon sekund efter det att kameransensorn inte längre känner av mötande trafiks strålkastarljus eller framförvarande fordonets bakljus.

Aktivering/deaktivering

AHB kan aktiveras då ljusreglagetets vred står i läge **AUTO** (förutsatt att funktionen inte har

deaktiverats i menysystemet MY CAR, se MY CAR (s. 113)).





Rattspak och ljusreglagetets vred i läge **AUTO**.

Funktionen kan träda in vid mörkerkörning när bilens hastighet är ca 20 km/h (12 mph) eller högre.

Aktivera/deaktivera AHB genom att föra vänster rattspak mot ratten till ändläget och släppa. Deaktivering vid helljus medför att belysningen direkt ställs om till halvljus.

Bil med analogt kombiinstrument

När AHB är aktiverat lyser symbolen  i instrumentets informationsdisplay.

När helljuset är tänt lyser också symbolen  i kombiinstrumentet. För aktiva xenonstrålkastare gäller detta även om helljuset är delvis avbländat,

dvs. så snart ljuskäglan lyser med något mer än halvljus.

Bil med digitalt kombiinstrument

När AHB är aktiverat lyser symbolen  med vitt sken i instrumentets informationsdisplay.

När helljuset är tänt lyser symbolen med blått sken. För aktiva xenonstrålkastare gäller detta även om helljuset är delvis avbländat, dvs. så snart ljuskäglan lyser med något mer än halvljus.

²¹ Beroende på bilens utrustningsnivå.

Manuell manövrering

OBS

Håll vindrutans yta framför kamerascensorn ren avseende is, snö, imma och smuts.

Klistra eller montera ingenting på vindrutans framför kamerascensorn, då det kan reducera eller få ett eller flera av kamerans beroende system att sluta fungera.

Om meddelandet **Aktivt helljus Tillfälligt otillgängligt Manövrera manuellt** visas i kombiinstrumentets informationsdisplay måste växling mellan hel- och halvljus göras manuellt. Dock kan ljusreglaget vridas ändå stå i läge

AUTO. Detsamma gäller om meddelandet **Vindrutesensorer blockerade Se handbok** och symbolen  visas. Symbolen  slocknar när dessa meddelanden visas.

AHB kan vara tillfälligt otillgängligt t.ex. i situationer med tät dimma eller kraftigt regn. När AHB åter blir tillgängligt, eller vindrutesensorerna inte längre är blockerade, släcks meddelandet och symbolen  tänds.

VARNING

AHB är ett hjälpmedel för att vid gynnsamma förhållanden använda bästa möjliga ljus.

Föraren är alltid ansvarig för att manuellt växla mellan hel- och halvljus när trafiksituationer eller väderförhållanden kräver det.

VIKTIGT

Exempel på när manuell växling mellan hel- och halvljus kan krävas:

- vid kraftigt regn eller tät dimma
- vid underkyllt regn
- vid snörök eller snömodd
- vid månsken
- vid körning i svagt upplysta samhällen
- när framförvarande trafik har svag belysning
- om det finns fotgängare på eller vid vägen
- om det finns starkt reflekterande föremål såsom skyltar i närheten av vägen
- när mötande trafiks belysning skymms av t.ex. vägräcken
- när det finns trafik på anslutande vägar
- vid backkrön eller svackor
- i tvåra kurvor.

För mer information om kamerascensorns begränsningar, se Kollisionsvarnare* – kamerascensorns begränsningar (s. 230).

Relaterad information

- Hel-/halvljus (s. 91)
- Ljusreglage (s. 88)

Aktiva xenonstrålkastare*

Aktiva xenonstrålkastare/aktiva kurvlyjus är konstruerade för att ge maximal belysning i kurvor och korsningar och därmed ge ökad säkerhet.

Aktiva xenonstrålkastare/aktiva kurvlyjus – ABL

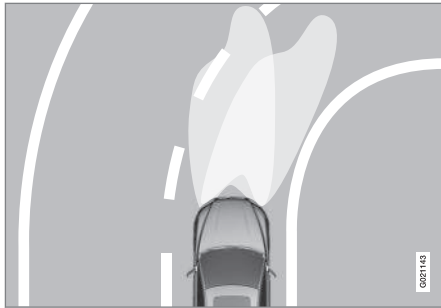

Ljusbild med funktionen deaktiverad (vänster) respektive aktiverad (höger).

Om bilen är utrustad med aktiva xenonstrålkastare/aktiva kurvlyjus (Active Bending Lights – ABL) följer ljuset från strålkastarna ratt rörelsen för att ge maximal belysning i kurvor och korsningar och därmed ge ökad säkerhet.

Funktionen aktiveras automatiskt vid start av bilen (förutsatt att den inte har deaktiverats i menysystemet MY CAR, se MY CAR (s. 113)).

Vid fel i funktionen lyser symbolen  i kombi-instrumentet samtidigt som informationsdisplayen visar en förklarande text och ytterligare en tänd symbol.

Symbol	Meddelande	Innebörd
	Strålkastarsystem funktionsfel Service erfordras	Systemet är ur funktion. Uppsök en verkstad om meddelandet kvarstår. Volvo rekommenderar att du kontaktar en auktoriserad Volvo-verkstad.

Funktionen är endast aktiv i skymning eller mörker och endast när bilen är i rörelse.

Funktionen²² kan deaktiveras/aktiveras i menysystemet MY CAR, se MY CAR (s. 113).

Kurvtagningsljus*

Aktiva xenonstrålkastare/aktiva kurvlyjus som har funktionen Automatiskt helljus med adaptiv funktionalitet är utrustade med kurvtagningsljus. Kurvtagningsljuset lyser temporärt upp området snett framför bilen åt det håll ratten vrids i två kurva, eller åt det håll blinkers används.

Funktionen aktiveras när hel- eller halvlyjus används samt bilens hastighet är lägre än ca 30 km/h (20 mph).

Desutom tänds båda kurvtagningsljuset som ett komplement till backljuset vid backning.

Relaterad information

- Hel-/halvlyjus (s. 91)
- Automatiskt helljus* (s. 91)
- Ljusreglage (s. 88)

²² Aktiverad vid leverans från fabrik.

Strålkastare – anpassning av ljusbild

Är bilen utrustad med aktiva xenonstrålkastare och har funktionen Automatiskt helljus krävs att ljusbilden ställs om vid skifte från höger- till vänstertrafik, och omvänt.

Aktiva xenonstrålkastare*

För bil utan funktionen Automatiskt helljus* behöver ingen anpassning av ljusbilden göras. Ljusbilden är utformad på ett sådant sätt att mötande trafik inte bländas.

För bil med Automatiskt helljus krävs anpassning av ljusbilden. Bilen måste stå stilla och motorn vara igång när ljusbilden skiftas mellan höger- och vänstertrafik.

Ljusbilden skiftas i menysystemet MY CAR, se MY CAR (s. 113).

Halogenstrålkastare

Ingen anpassning av ljusbilden behöver göras. Ljusbilden är utformad på ett sådant sätt att mötande trafik inte bländas.

Dimljus bak

Då sikten är nedsatt på grund av dimma kan dimljus bak användas för att andra trafikanter i ett tidigt skede ska observera framförvarande fordon.

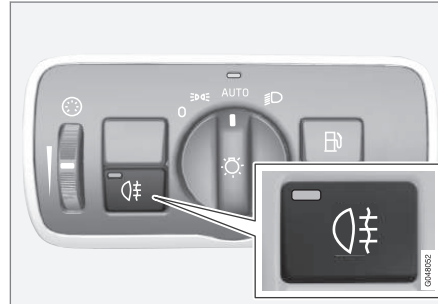

Knapp för dimljus bak

Dimljus bak kan endast tändas när nyckelläge II är aktivt eller motorn är igång samt ljusreglagets vred står i läge **AUTO** eller .

Tryck på knappen för till/från. Kontrollsymbolen  i kombiinstrumentet och lampan i knappen lyser när dimljus bak är tänd.

Dimljus bak släcks automatiskt vid tryck på **START/STOP ENGINE**-knappen eller när ljusreglagets vred ställs i läge **0** eller .

OBS

Bestämmelser för användning av dimljus bak varierar mellan olika länder.

Relaterad information

- Ljusreglage (s. 88)

Bromsljus

Bromsljuset tänds automatiskt vid inbromsning.

Bromsljuset tänds när bromspedalen trycks ner. Dessutom tänds det när något av förarstödsystemen Adaptiv farthållare (s. 199), City Safety (s. 217) eller Kollisionsvarnare (s. 223) bromsar bilen.

Relaterad information

- Färdbroms – nödbromsljus och automatisk varningsblinkers (s. 290)

Varningsblinkers

Varningsblinkers varnar andra trafikanter genom att bilens samtliga blinkerlampor blinkar samtidigt när denna funktion är aktiverad.

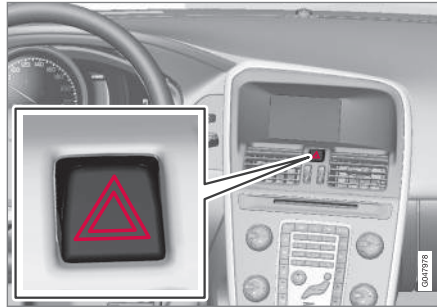

Knapp för varningsblinkers.

Tryck in knappen för att aktivera varningsblinkers. Båda blinkersymbolerna i kombiinstrumentet blinkar när varningsblinkers används.

Varningsblinkers aktiveras automatiskt när bilen bromsats så kraftigt att nödbromsljuset aktiverats och hastigheten understiger ca 10 km/h (6 mph). Varningsblinkers förblir aktiva när man stannat och deaktiveras då automatiskt när man kör iväg igen eller deaktiveras om knappen trycks in.

Relaterad information

- Blinkers (s. 97)
- Färdbroms – nödbromsljus och automatisk varningsblinkers (s. 290)

Blinkers

Bilens blinkers manövreras med vänster rattspak. Blinkerlamporna blinkar tre gånger eller kontinuerligt, beroende på hur långt uppåt eller nedåt spaken förs.



Blinkers.

Kort blinksekvens

1 För rattspaken uppåt eller nedåt till första läget och släpp. Blinkerlamporna blinkar tre gånger. Funktionen kan aktiveras/deaktiveras i menysystemet MY CAR, se MY CAR (s. 113).

Kontinuerlig blinksekvens

2 För rattspaken uppåt eller nedåt till yttersta läget.

Spaken stannar i sitt läge och förs tillbaka för hand eller automatiskt av ratt rörelsen.

Blinkersymboler

För blinkersymboler, se Kombiinstrument – kontrollsymbolernas innebörd (s. 71).

Relaterad information

- Varningsblinkers (s. 96)

Kupébelysning

Kupébelysningen aktiveras/deaktiveras med knappar i reglagen ovanför framsätena och baksätet.



Reglage i takkonsolen för främre läslampor och kupébelysning.

- 1 Läslampa vänster sida
- 2 Läslampa höger sida
- 3 Kupébelysning

All belysning i kupén kan tändas och släckas manuellt inom 30 minuter från det att:

- motorn har stängts av och bilens elsystem är i nyckelläge **0**
- bilen har låsts upp men motorn har inte startats.

◀◀ **Främre takbelysning**

Läslamporna fram tänds eller släcks med ett tryck på respektive knapp i takkonsolen.

Bakre takbelysning



Bakre takbelysning.



Bakre takbelysning i bilar med panoramatak.

Lamporna tänds eller släcks med ett tryck på respektive knapp.

Instegsbelysning

Instegsbelysningen (och kupébelysningen) tänds respektive släcks när en sidodörr öppnas eller stängs.

Handskfacksbelysning

Handskfacksbelysningen tänds respektive släcks när luckan öppnas eller stängs.

Makeup-spegelbelysning

Belysningen till makeup-spegeln (s. 149) tänds respektive släcks då locket öppnas eller stängs.

Belysning i lastutrymme

Belysningen i lastutrymmet tänds respektive släcks då bakluckan öppnas eller stängs.

Belysningsautomatik

Med knappen för kupébelysning kan tre lägen väljas för belysningen i kupén:

- **Av** – höger sida intryckt, belysningsautomatiken är deaktiverad.
- **Neutralläge** – belysningsautomatiken är aktiverad.
- **På** – vänster sida intryckt, kupébelysningen är tänd.

Neutralläge

När knappen är i neutralläge, tänds och släcks kupébelysningen automatiskt enligt nedanstående.

Kupébelysningen tänds och förblir tänd i 30 sekunder om:

- bilen låses upp med fjärrnyckel eller nyckelblad, se Fjärrnyckel – funktioner (s. 161) eller Löstagbart nyckelblad – upplåsning dörr (s. 166)
- motorn stängts av och bilens elsystem är i nyckelläge **0**.

Kupébelysningen släcks när:

- motorn startar
- bilen låses.

Kupébelysningen tänds och förblir tänd i två minuter om någon av dörrarna är öppen.

Om någon belysning tänds manuellt och bilen låses kommer den att släckas automatiskt efter två minuter.

Stämningljus*

När den vanliga kupébelysningen har slocknat och motorn går lyser några lysdioder, bl.a. en i takbelysningen för att ge ett svagt ljus och förhöja stämningen under färd. Ljuset gör det också lättare att under den mörka tiden på dygnet se föremål i förvaringsfack etc. Denna belysning slocknar en liten stund efter den vanliga kupébe-

lysningen när bilen låses. Ljusstyrkan regleras med tumhjulet på ljusreglaget (s. 88).

Ledbelysning

Ledbelysning omfattas av halvljus, positionsljus, lampor i yttre backspeglar, nummerskyltsbelysning, inre takbelysning samt instegsbelysning.

En del av exteriörbelysningen kan hållas tänd och fungera som ledbelysning efter att bilen låsts.

1. Ta fjärrnyckeln ur startlåset.
2. För vänster rattspak mot ratten till ändläget och släpp. Funktionen aktiveras på samma sätt som vid helljusblink, se Hel-/halvljus (s. 91).
3. Stig ur bilen och lås dörren.

När funktionen aktiverats lyser halvljus, positionsljus, lampor i yttre backspeglar, nummerskyltsbelysning, inre taklampor samt instegsbelysning.

Tiden för hur länge ledbelysningen ska hållas tänd kan ställas in i menysystemet MY CAR, se MY CAR (s. 113).

Relaterad information

- Trygghetsbelysning (s. 99)

Trygghetsbelysning

Trygghetsbelysning omfattas av positionsljus, lampor i yttre backspeglar, nummerskyltsbelysning, inre takbelysning samt instegsbelysning.

Trygghetsbelysningen tänds med fjärrnyckeln, se Fjärrnyckel – funktioner (s. 161), och används för att tända bilens belysning på avstånd.

När funktionen aktiverats med fjärrnyckeln lyser positionsljus, lampor i yttre backspeglar, nummerskyltsbelysning, inre taklampor samt instegsbelysning.

Tiden för hur länge trygghetsbelysningen ska hållas tänd kan ställas in i menysystemet MY CAR, se MY CAR (s. 113).

Relaterad information

- Ledbelysning (s. 99)

Torkare och spolare

Torkare och spolare rengör vindrutan och bakrutan. Strålkastarna rengörs med högtrycksspöling.

Vindrutetorkare²³

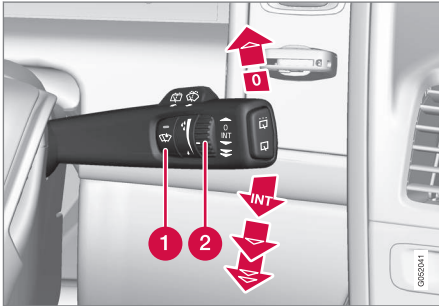

Vindrutetorkare och vindrutespolare.

- 1 Regnsensor, på/av
- 2 Tumhjul, känslighet/frekvens

Vindrutetorkare av

0 För spaken till läge 0 för att stänga av vindrutetorkarna.

Enkelsvep

 För spaken uppåt och släpp för att göra ett svep.

Intervalltorkning

 STÄLL in antalet svep per tidsenhet med tumhjulet när intervalltorkning är vald.

Kontinuerlig torkning

 Torkarna sveper med normal hastighet.

 Torkarna sveper med hög hastighet.

! VIKTIGT

Innan aktivering av torkare – säkerställ att torkarbladen inte är fastfrosna och att eventuell snö eller is på vindrutan (och bakrutan) är bortskrapad.

! VIKTIGT

Innan aktivering av torkare under vintertid – säkerställ att torkarbladen inte är fastfrosna och att eventuell snö eller is på vindrutan (och bakrutan) är bortskrapad.

! VIKTIGT

Använd rikligt med spolarvätska när torkarna rengör vindrutan. Vindrutan ska vara blöt när vindrutetorkarna arbetar.

Service läge torkarblad

För rengöring av vindruta/torkarblad och byte av torkarblad, se Biltvätt (s. 380) och Torkarblad (s. 358).

Regnsensor*

Regnsensorn känner av mängden vatten på vindrutan och startar vindrutetorkarna automatiskt. Regnsensorns känslighet justeras med tumhjulet.

När regnsensorn är aktiverad tänds en lampa i knappen och regnsensorsymbolen  visas i kombiinstrumentet.

Aktivera och ställ in känslighet

När regnsensorn ska aktiveras måste bilen vara igång eller fjärrnyckeln i läge I eller II samtidigt som spaken till vindrutetorkarna ska vara i läge 0 alternativt i läge för enkelsvep.

Aktivera regnsensorn genom att trycka på regnsensorknappen . Torkarna gör ett svep.

Om spaken förs uppåt gör torkarna extrasvep.

Vrid tumhjulet uppåt för högre känslighet och nedåt för lägre känslighet. (Ett extra svep görs när tumhjulet vrids uppåt.)

Deaktivera

Deaktivera regnsensorn genom att trycka på regnsensorknappen  eller för spaken nedåt till ett annat torkarprogram.

²³ För byte av torkarblad och service läge torkarblad, se Torkarblad (s. 358). För påfyllning av spolarvätska, se Spolarvätska – påfyllning (s. 360).

Regnsensorn deaktiveras automatiskt när fjärrnyckeln tas ur startläset eller fem minuter efter att motorn stängts av.

❗ VIKTIGT

Vindrutetorkarna kan starta och skadas vid automattvätt. Stäng av regnsensorn medan bilen är igång eller fjärrnyckeln är i läge I eller II. Symbolen i kombiinstrumentet och lampan i knappen slocknar.

Spolning av strålkastare och rutor



Spolningsfunktion.

Spolning av vindruta

För spaken mot ratten för att starta vindrute- och strålkastarspolarna.

Efter att spaken släppts gör vindrutetorkarna några extra svep och strålkastarna spolas.

Uppvärmda spolmunstycken*

Spolmunstyckena värms automatiskt vid kyla för att förhindra att spolavrättskan fryser fast.

Högtrycksspolning av strålkastare*

Högtrycksspolning av strålkastarna konsumerar stora mängder spolavrättska. För att spara vrättska spolas strålkastarna automatiskt vid var femte spolning av vindrutan.

Reducerad spolning

Då det återstår ca 1 liter spolavrättska i behållaren och meddelandet om att man ska fylla på spolavrättska visas i kombiinstrumentet, stängs tillförseln av spolavrättska till strålkastarna av. Detta för att prioritera rengöring av vindrutan och sikten genom den.

Torkning och spolning av bakruta

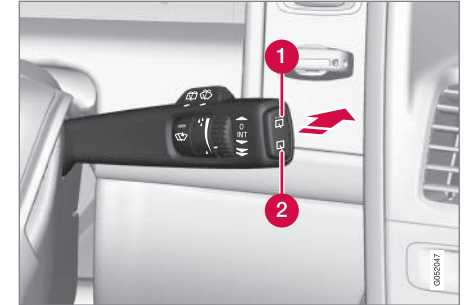

- ❶ Bakrutetorkare – intervalltorkning
- ❷ Bakrutetorkare – kontinuerlig hastighet

Genom att föra spaken framåt (se pil i bild ovan) startas spolning och torkning av bakrutan.

i OBS

Bakrutetorkaren är utrustad med ett överhettningsskydd som gör att motorn stängs av om den blir överhettad. Bakrutetorkaren fungerar igen efter en nedkylningsperiod.

Torkare – backning

Om backväxeln läggs in när de främre vindrutetorkarna är aktiverade, kommer bakrutetorkaren



- ◀ starta intervalltorkningsläge²⁴. Funktionen upphör när backväxel läggs ur.

Om bakrutetorkaren redan går med kontinuerlig hastighet, sker ingen förändring.

i OBS

På bilar med regnsensor aktiveras bakrutetorkaren vid backning, om sensorn är aktiverad och det regnar.

Relaterad information

- Spolarvätska – påfyllning (s. 360)

Fönsterhissar

Med förardörrens reglagepanel kan alla fönsterhissar manövreras – med övriga dörrars reglagepaneler manövreras respektive fönsterhiss.

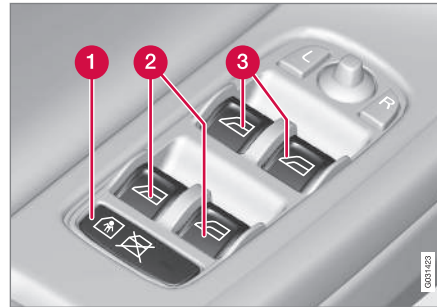

Reglagepanel i förardörr.

- 1 Elektrisk spärr för deaktivering av öppning av dörrar* och fönster bak, se Barnsäkerhets spärr – elektrisk aktivering* (s. 178).
- 2 Reglage bakre fönster
- 3 Reglage främre fönster

⚠ VARNING

Kontrollera att inget barn eller andra passagerare kommer i kläm när fönstren stängs från förardörren.

⚠ VARNING

Kontrollera att barn eller andra passagerare inte kommer i kläm om/när fönstren stängs med hjälp av fjärrnyckeln.

⚠ VARNING

Om det finns barn i bilen – tänk på att alltid bryta strömmen till fönsterhissarna genom att välja nyckelläge **0** och ta sedan med fjärrnyckeln då bilen lämnas. För information om nyckellägen – se Nyckellägen – funktioner vid olika nivåer (s. 80).

Manövrering



Manövrering av fönsterhissar.

- 1 Manövrering utan automatik
- 2 Manövrering med automatik

²⁴ Denna funktion (intervalltorkning vid backning) kan stängas av. Uppsök en verkstad. Volvo rekommenderar en auktoriserad Volvoverkstad.

Med förardörrens reglagepanel kan alla fönsterhissar manövreras – övriga dörrars reglagepaneler kan bara manövrera respektive fönsterhiss. Endast en reglagepanel i taget kan manövreras.

För att fönsterhissarna ska kunna användas måste nyckelläget vara lägst I – se Nyckellägen – funktioner vid olika nivåer (s. 80). Efter motoravstängning kan fönsterhissarna manövreras i några minuter efter att fjärrnyckeln tagits ur – dock inte efter att en dörr har öppnats.

Stängning av fönstren avbryts och fönstret öppnas om något hindrar dess rörelse. Det finns möjlighet att forcera klämskyddet när stängning avbrutits t.ex. vid isbildning, genom att kontinuerligt hålla knappen uppdragen tills fönstret är stängt. Klämskyddet aktiveras åter efter en kort stund.

i OBS

Ett sätt att minska det pulserande vindljudet då de bakre fönsterrutorna är öppna, är att öppna även de främre fönsterrutorna lite grann.

Manövrering utan automatik

För något av reglagen lätt uppåt/nedåt. Fönsterhissarna går upp/ner så länge reglaget hålls i position.

Manövrering med automatik

För något av reglagen uppåt/nedåt till ändläget och släpp sedan. Fönstret körs automatiskt till sitt ändläge.

Manövrering med fjärrnyckel eller centrallåsknapp

För att manövrera de elektriska fönsterhissarna från utsidan med fjärrnyckeln, eller från insidan med centrallåsknappen, se Fjärrnyckel – funktioner (s. 161) eller Låsning/upplåsning – inifrån (s. 172).

Återställning

Ifall batteriet kopplats bort måste funktionen för automatisk öppning återställas för att fungera korrekt.

1. Dra upp knappens främre del lätt för att hissa upp rutan till sitt ändläge och håll kvar i en sekund.
2. Släpp knappen kort.
3. Dra upp knappens främre del igen i en sekund.

⚠ VARNING

Återställning måste ske för att klämskyddet ska fungera.

Backspeglar – yttre

De yttre backspeglarnas lägen justeras med inställningsspaken i förardörrens reglage.



Reglage yttre backspeglar.

Inställning

1. Tryck på knappen **L** för vänster backspegel eller **R** för höger backspegel. Lampan i knappen lysar.
2. Justera läget med inställningsspaken i mitten.
3. Tryck en gång till på knappen **L** eller **R**. Lampan ska inte längre lysa.



⚠ VARNING

Båda speglarna är av vidvinkeltyp för att ge god överblick. Föremål kan synas vara längre bort än vad de i verkligheten är.

Lagring av inställningar²⁵

Inställningarna av backspeglarnas och förarsätets lägen kan för varje fjärrnyckel lagras i bilnyckelminnet*, se Fjärrnyckel – personalisering* (s. 159).

Vinkling av backspegel vid parkering²⁵

Backspegeln kan vinklas ner för att exempelvis föraren ska kunna se vägkanten vid parkering.

- Lägg i backväxeln och tryck in knappen **L** eller **R**.

När backväxeln läggs ur återgår backspegeln automatiskt till sitt ursprungliga läge efter ca 10 sekunder, eller tidigare genom att trycka in knappen **L** respektive **R**.

Automatisk vinkling av backspegel vid parkering²⁵

När backväxeln läggs in vinklas backspegeln automatiskt ner för att föraren exempelvis ska kunna se vägkanten vid parkering. När backväxeln läggs ur återgår backspegeln automatiskt till sitt ursprungliga läge efter en stund.

Funktionen kan aktiveras/deaktiveras i menysystemet MY CAR, se MY CAR (s. 113).

Automatisk infällning vid låsning²⁵

När bilen låses/låses upp med fjärrnyckeln fälls backspeglarna in/ut automatiskt.

Funktionen kan aktiveras/deaktiveras i menysystemet MY CAR, se MY CAR (s. 113).

Återställning till neutralläge

Spegel som p.g.a. yttre våld ändrats ur sitt läge måste elektriskt återställas till neutralläge för att den elektriska in-/utfällningen ska fungera korrekt:

1. Fäll in speglarna med knapparna **L** och **R**.
2. Fäll ut dem igen med knapparna **L** och **R**.
3. Upprepa ovanstående procedur vid behov.

Speglarna är nu återställda i neutralläge.

Automatisk avbländning*

För att backspeglarna ska kunna vara utrustade med denna funktion krävs att också den inre backspegeln har automatisk avbländning, se Backspegel – inre (s. 105).

Elektriskt infällbara backspeglar*

För parkering/körning i trånga utrymmen kan speglarna fällas in:

1. Tryck ner knapparna **L** och **R** samtidigt (nyckelläge måste vara lägst **I**).
2. Släpp dem efter ca 1 sekund. Spegelarna stannar automatiskt i maximalt infällt läge.

Fäll ut speglarna genom att trycka ner **L** och **R** samtidigt. Spegelarna stannar automatiskt i utfällt läge.

Trygghetsbelysning och ledbelysning

Lampan på backspeglarna tänds då trygghetsbelysning (s. 99) eller ledbelysning (s. 99) valts.

Relaterad information

- Backspegel – inre (s. 105)
- Rutor och backspeglar – eluppvärmning (s. 105)

²⁵ Endast i kombination med elmanövrerat säte med minne, se Säten fram – elmanövrerade* (s. 82).

Rutor och backspeglar – eluppvärmning

Eluppvärmningen används för att få bort is och imma från vindrutan, bakrutan och de yttre backspeglarna.

Eluppvärmd vindruta*, bakruta och yttre backspeglar

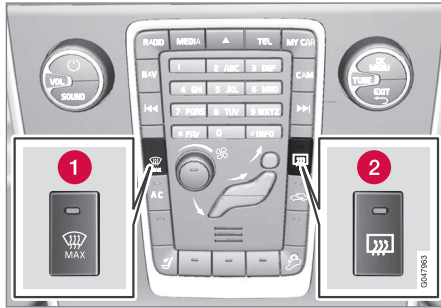

- 1 Eluppvärmning vindruta
- 2 Eluppvärmning bakruta och yttre backspeglar

Funktionen används för att få bort is och imma från vindruta, bakruta och yttre backspeglar.

Ett tryck på respektive knapp startar uppvärmningen. Lampan i knappen visar att funktionen är aktiv. Stäng av uppvärmningen så snart isen/imman är borta för att inte belasta batteriet onödigt mycket. Funktionen stängs dock av automatiskt efter en viss tid.

Se även Avfuktning och avfrostning av vindruta (s. 133).

De yttre backspeglarna och bakrutan avimmas/avisas automatiskt om bilen startas i yttertemperatur lägre än +7 °C. Autoavfrostning kan väljas i menysystemet MY CAR, se MY CAR (s. 113).

Vid funktionen Fjärrstart (ERS)* avimmas/avisas den eluppvärmda vindrutan automatiskt om omgivningstemperaturen är lägre än +5 °C och autoavfrostning har valts i menysystemet MY CAR.

Backspegel – inre

Den inre backspegeln kan bländas av med ett reglage i spegelns underkant. Alternativt bländar backspegeln av automatiskt.



- 1 Reglage för avbländning

Manuell avbländning

Om starkt ljus kommer in bakifrån kan det reflekteras i backspegeln och blända föraren. Blända av med reglaget för avbländning när bakomvarande ljus stör:

1. Blända av genom att föra reglaget in mot kupén.
2. Återgå till normalt läge genom att föra reglaget mot vindrutan.



◀ Automatisk avbländning*

Om starkt ljus kommer bakifrån bländar backspeglarna av automatiskt. Reglage för manuell avbländning finns inte på spegel med automatisk avbländning.

I backspeglarna finns två sensorer – en framåtriktad och en bakåtriktad – som arbetar tillsammans för att identifiera och eliminera bländande ljus. Den framåtriktade sensorn känner av omgivande ljus, medan den bakåtriktade sensorn känner av ljus från bakomvarande fordons strålkastare.

i OBS

Skym sensorerna av t.ex. parkeringstillstånd, transpondrar, solskydd eller objekt i säten eller i lastutrymmet på ett sådant sätt att ljus förhindras att nå sensorerna, reduceras den inre och de yttre backspeglarnas avbländningsfunktion.

Endast backspegel med automatisk avbländning kan vara utrustad med kompass (s. 106).

Relaterad information

- Backspeglar – yttre (s. 103)

Kompass*

I backspeglarna övre högra hörn finns en display som visar i vilken kompassriktning bilens front pekar.

Handhavande



Backspegel med kompass.

Åtta olika riktningar visas med engelsk förkortning: **N** (norr), **NE** (nordost), **E** (öster), **SE** (sydost), **S** (söder), **SW** (sydväst), **W** (väster) och **NW** (nordväst).

Kompassen aktiveras automatiskt när bilen startas eller när nyckelläge II är aktivt, se Nyckellägen – funktioner vid olika nivåer (s. 80). För att deaktivera/aktivera kompassen – tryck in knappen på backspeglens undersida med hjälp av t.ex. ett gem.

Kalibrering

Kompassen kan behöva kalibreras för att visa rätt kompassriktning.

Jordklotet är indelat i 15 magnetiska zoner. Kompassen bör kalibreras om bilen förflyttas flera magnetiska zoner.

Gör så här för att kalibrera:

1. Stanna bilen på en stor öppen yta som är fri från stålkonstruktioner och högspänningsledningar.
2. Starta bilen och stäng av all elektrisk utrustning (klimatanläggning, torkare etc.) samt se till att alla dörrar är stängda.

i OBS

Kalibreringen kan misslyckas eller helt utebli om elektrisk utrustning inte stängs av.

3. Håll knappen på backspeglens undersida intryckt ca 3 sekunder (använd t.ex. ett gem). Numret för aktuell magnetisk zon visas.

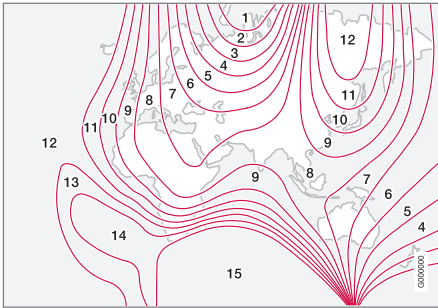

Magnetiska zoner.

4. Tryck upprepade gånger på knappen tills önskad magnetisk zon (**1–15**) visas, se kartan över magnetiska zoner för kompass.
5. Vänta tills displayen återgår till att visa tecknet **C**, alternativt håll knappen på backspejgelns undersida intryckt ca 6 sekunder tills det att tecknet **C** visas.
6. Kör långsamt i en cirkel med en hastighet av högst 10 km/h (6 mph) tills en kompassriktning visas i displayen, vilket visar att kalibreringen är klar. Kör därefter ytterligare 2 varv för att finjustera kalibreringen.

7. **Bilar med eluppvärmd vindruta***: Om tecknet **C** visas i displayen när den eluppvärmda vindrutan aktiveras, genomför då kalibrering enligt punkt 6 ovan med den eluppvärmda vindrutan aktiverad, se Avfuktning och avfrostning av vindruta (s. 133).
8. Upprepa ovanstående procedur vid behov.

Panoramatak* – allmänt

Panoramataket är uppdelat i två sektioner där endast den främre sektionen är öppningsbar – horisontellt eller vertikalt i bakkant (ventilationsläge).

Till panoramataket hör en solgardin, tillverkad av perforerat tyg och placerad under glastaket, för extra skydd mot t.ex. starkt solljus.



Panoramataket och gardinen manövreras med ett reglage som är placerat i taket. Reglaget aktiveras i nyckelläge **I** eller **II**, se Nyckellägen – funktioner vid olika nivåer (s. 80).





⚠ VARNING

Barn, andra passagerare eller föremål kan klämmas av panoramatakets rörliga delar.

- Manövrera alltid panoramataket under uppsikt.
- Låt inte barn leka med manövreringsreglaget.
- Tänk på att alltid bryta strömmen till panoramataket genom att välja nyckelläge **O** och ta sedan med fjärrnyckeln/ PCC:n* då bilen lämnas. För information om nyckellägen – se Nyckellägen – funktioner vid olika nivåer (s. 80).

⚠ VARNING

Klämrisk då panoramataket stängs. Panoramataketets klämskydd fungerar endast vid automatisk stängning, inte vid manuell.

Vindavisare

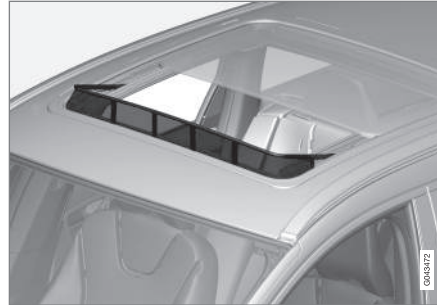

Till panoramataket hör en vindavisare som fälls upp när panoramataket är i öppet läge.

Relaterad information

- Panoramatak* – manövrering (s. 108)

Panoramatak* – manövrering

Vid automatisk manövrering öppnas gardinen/ taket maximalt.

I ventilationsläge lyfts takets främre sektion upp i bakkant.

⚠ VARNING

Barn, andra passagerare eller föremål kan klämmas av panoramatakets rörliga delar.

- Manövrera alltid panoramataket under uppsikt.
- Låt inte barn leka med manövreringsreglaget.
- Tänk på att alltid bryta strömmen till panoramataket genom att välja nyckelläge **O** och ta sedan med fjärrnyckeln/ PCC:n* då bilen lämnas. För information om nyckellägen – se Nyckellägen – funktioner vid olika nivåer (s. 80).

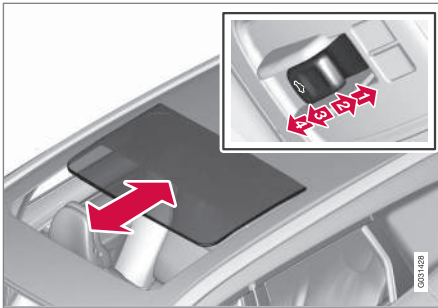

- ➊ Öppning, automatisk
- ➋ Öppning, manuell
- ➌ Stängning, manuell
- ➍ Stängning, automatisk

Panoramataket och gardinen kan manövreras i nyckelläge I eller II.

Automatisk manövrering

- För att maximalt öppna gardinen – tryck reglaget bakåt till läget för automatisk öppning och släpp.
- För att sedan öppna panoramataket maximalt – tryck reglaget bakåt en andra gång till läget för automatisk öppning och släpp.

Stäng taket/gardinen genom att upprepa föregående procedur i omvänd ordning – tryck i stället

reglaget framåt till läget för automatisk stängning.

Snabb öppning/stängning

Panoramataket och gardinen kan öppnas/stängas samtidigt:

- Öppna – tryck reglaget bakåt två gånger till läget för automatisk manövrering och släpp.
- Stäng – tryck reglaget framåt två gånger till läget för automatisk manövrering och släpp.

Manuell manövrering

- Öppna gardinen – tryck reglaget bakåt till tryckpunkten för manuell öppning. Gardinen rör sig mot maximal öppning så länge knappen hålls intryckt.
- Vinkla panoramataket – tryck reglaget bakåt en andra gång till tryckpunkten för manuell öppning
- Öppna panoramataket – tryck reglaget bakåt en tredje gång till tryckpunkten för manuell öppning. Panoramataket rör sig mot maximal öppning så länge knappen hålls intryckt.

Stäng taket/gardinen genom att upprepa föregående procedur i omvänd ordning – tryck i stället reglaget framåt till läget för manuell stängning.

i OBS

Vid manuell öppning måste gardinen vara helt öppen innan panoramataket kan öppnas. Vid omvänd procedur måste panoramataket vara helt stängt innan gardinen kan stängas.

⚠ VARNING

Klämrisk då panoramataket stängs. Panoramatakets klämskydd fungerar endast vid automatisk stängning, inte vid manuell.

Ventilationsläge

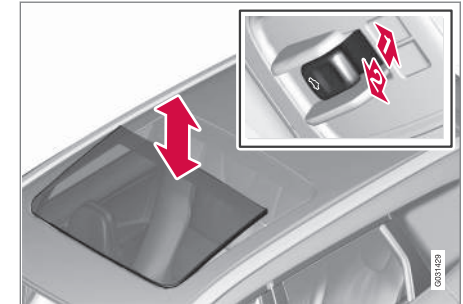

Ventilationsläge, vertikalt i bakkant.

- ➊ Öppna genom att trycka reglagets bakkant uppåt.
- ➋ Stäng genom att dra reglagets bakkant nedåt.

- ◀ Då ventilationsläge väljs lyfts den främre sektionen upp i bakkant. Om gardinen är helt stängd när ventilationsläge väljs – öppnar den automatiskt ca 50 mm.

Stängning med fjärrnyckel eller centrallåsknapp

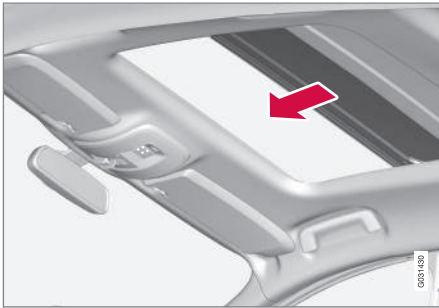

Fjärrnyckel

- Gör ett långt tryck på fjärrnyckelns låsknapp  till dess att panoramataket och alla fönstren stängs samt dörrarna och bakluckan låses.

Om stängningen behöver avbrytas, tryck på fjärrnyckelns låsknapp igen.

Centrallåsknapp

Centrallåsknappen i förardörr eller passagerardörr* kan användas för stängning av panoramataket.

- Gör ett långt tryck på centrallåsknappen  till dess att panoramataket och alla fönstren stängs samt dörrarna och bakluckan låses.

Om stängningen behöver avbrytas, tryck på centrallåsknappen igen.

VARNING

Om panoramataket stängs med fjärrnyckeln eller centrallåsknappen, kontrollera att ingen kommer i kläm.

Klämskydd

Panoramataket har ett klämskydd som löser ut om glasluckan eller solgardinen blockeras av något föremål vid stängning. Vid blockering stannar luckan eller gardinen och öppnas därefter automatiskt till ca 50 mm från det blockerade läget (alternativt till fullt ventilationsläge). Klämskyddet verkar också vid öppning av glasluckan eller solgardinen.

Det finns möjlighet att forcera klämskyddet när stängning avbrutits t.ex. vid isbildning runt glasluckan, genom att kontinuerligt hålla reglaget fram- eller nedtryckt tills glasluckan är stängd.

Relaterad information

- Fjärrnyckel – funktioner (s. 161)
- Låsning/upplåsning – inifrån (s. 172)

Menyhantering – kombiinstrument

Med vänster rattspak styrs de menyer (s. 111) som visas i informationsdisplayen i kombiinstrumentet (s. 66). Vilka menyer som visas är beroende av nyckelläget (s. 80).

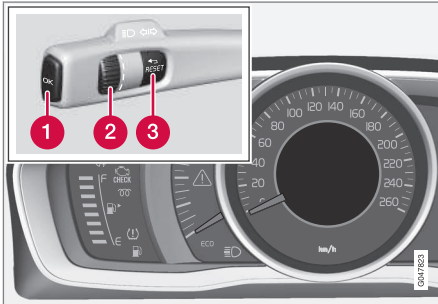

Display (analogt kombiinstrument) och reglage för menyhantering.

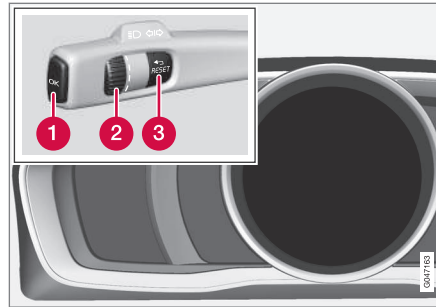

Display (digitalt kombiinstrument) och reglage för menyhantering.

- 1 OK** – åtkomst av meddelandelista samt bekräftar meddelanden.
- 2** Tumhjul – bläddrar mellan menyval.
- 3 RESET** – nollställer aktiv funktion. Används i vissa fall till att välja/aktivera en funktion, se förklaring under respektive funktion.

Om meddelande (s. 112) finns måste det bekräftas med **OK** för att menyerna ska visas.

Relaterad information

- Meddelanden – hantering (s. 113)

Menyöversikt – kombiinstrument

Vilka menyer som visas i kombiinstrumentets informationsdisplay är beroende av nyckelläget (s. 80).

Vissa av nedanstående menyalternativ förutsätter att funktion och hårdvara är installerad i bil.

Analogt kombiinstrument

Digital hastighet

Parkeringsvärmare*

Extravärmare*

Färdatoralternativ

Servicestatus

Oljenivå²⁶

Meddelanden (##)²⁷

Digitalt kombiinstrument

Inställningar*

Teman

Kontrastläge/Färgläge

Servicestatus

Meddelanden²⁷

Oljenivå²⁶

Parkeringsvärmare*

²⁶ Vissa motorer.

²⁷ Antal meddelanden anges inom parentes.

◀◀ Nollställning färrdator

Relaterad information

- Kombiinstrument, analogt – översikt (s. 66)
- Kombiinstrument, digitalt – översikt (s. 67)
- Menyhantering – kombiinstrument (s. 111)

Meddelanden

Samtidigt som en varnings-, informations- eller kontrollsymbol tänds, visas ett kompletterande meddelande i informationsdisplayen.

Meddelande	Innebörd
Stanna snarast^A	Stanna och stäng av motorn. Allvarlig skaderisk – kontakta en verkstad ^B .
Stanna motorn^A	Stanna och stäng av motorn. Allvarlig skaderisk – kontakta en verkstad ^B .
Service snarast^A	Kontakta en verkstad ^B för omgående kontroll av bilen.
Service erfordras^A	Kontakta en verkstad ^B för kontroll av bilen så snart som möjligt.
Se handbok^A	Läs ägarmanualen.
Boka tid för service	Dags att boka service – kontakta en verkstad ^B .
Tid för service	Dags för service – kontakta en verkstad ^B . Tidpunkten påverkas av antal körda mil, antal månader sedan senaste service, motorns gångtid och oljekvalitet.

Meddelande	Innebörd
Tid för service överskriden	Följs inte serviceintervall täcker inte garantin eventuellt skadade delar – kontakta en verkstad ^B .
Växellåda Oljebyte erfordras	Kontakta en verkstad ^B för kontroll av bilen så snart som möjligt.
Växellåda Minskad prestanda	Växellådan klarar inte full kapacitet. Kör försiktigt tills meddelandet slocknar ^C . Vid upprepade visning – kontakta en verkstad ^B .
Växellådan varm Sänk hastigheten	Kör lugnare eller stanna bilen på ett säkert sätt. Lågg ur växeln och låt motorn gå på tomgång tills meddelandet slocknar ^C .
Växellådan varm Stanna snarast Låt svalna	Kritiskt fel. Stanna genast bilen på ett säkert sätt och kontakta en verkstad ^B .

Meddelande	Innebörd
Tillfälligt avstängd^A	En funktion har tillfälligt stängts av och återställs automatiskt under körning eller efter omstart.
Låg batterispänning Strömsparläge	Ljudsystemet avstängt för att spara energi. Ladda batteri.

^A Del av meddelande, visas tillsammans med uppgift om var problem har uppstått.

^B En auktoriserad Volvoverkstad rekommenderas.

^C För mer information rörande automatisk växellåda, se Automatisk växellåda – Geartronic* (s. 275).

Relaterad information

- Meddelanden – hantering (s. 113)
- Menyhantering – kombiinstrument (s. 111)

Meddelanden – hantering

Med vänster rattspak kan man bekräfta och bläddra bland meddelanden (s. 112) som visas i kombiinstrumentets informationsdisplay.

Samtidigt som en varnings-, informations- eller kontrollsymbol tänds, visas ett kompletterande meddelande i displayen. Felmeddelande lagras i en minneslista tills felet åtgärdats.

Tryck in **OK** på vänster rattspak för att bekräfta ett meddelande. Bläddra bland meddelanden med tumhjulet (s. 111).

OBS

Om ett varningsmeddelande visas när färd datorn används, måste meddelandet läsas (tryck på **OK**) innan den tidigare aktiviteten kan återupptas.

Relaterad information

- Menyöversikt – kombiinstrument (s. 111)

MY CAR

MY CAR är en menykälla som hanterar många av bilens funktioner, t.ex. City Safety™, lås och larm, automatisk fläkthastighet, ställa klockan etc.

Vissa funktioner är standard, andra är tillval – utbudet varierar även beroende av marknad.

Handhavande

Navigering bland menyerna sker med knappar på mittkonsolen eller med rattens högra knappsats*.



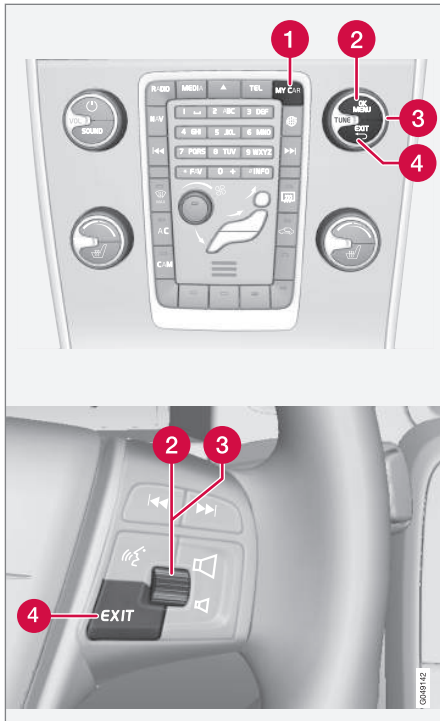

Kontrollpanel i mittkonsol och knappsats i ratt. Bilden är schematisk – antal funktioner och knapparnas placering varierar beroende på vald utrustning och marknad.

1 MY CAR – öppnar menysystemet MY CAR.

2 OK/MENU – tryck på knappen i mittkonsolen eller tumhjulet i ratten för att välja/bocka och markerat menyalternativ eller lagra vald funktion i minnet.

3 TUNE – vrid på vredet i mittkonsolen eller tumhjulet i ratten för att stega upp/ner bland menyalternativ.

4 EXIT

EXIT-funktioner

Beroende av i vilken funktion markören befinner sig vid ett kort tryck på **EXIT** och på vilken meny-nivå, kan något av följande ske:

- telefonsamtal avisas
- aktuell funktion avbryts
- inmatade tecken raderas
- senast gjorda val ångras
- leder uppåt i menysystemet.

Ett långt tryck på **EXIT** leder till normalvyn för MY CAR eller om man befinner sig i normalvyn till högsta meny-nivån (huvudkällmenyn).

Menyalternativ och sökvägar

För beskrivning av menyalternativ och sökvägar i MY CAR, se supplement Sensus Infotainment.

Färddator

Bilens färddator registrerar och beräknar värden som t.ex. körsträcka, bränsleförbrukning och medelhastighet vid körning.

Färddators innehåll och utseende varierar beroende av om kombiinstrumentet är analogt eller digitalt:

- Färddator – analogt kombiinstrument (s. 116)
- Färddator – digitalt kombiinstrument (s. 119)



Informationen från färddatorn kan visas i kombiinstrumentets informationsdisplay²⁸.

Trippmätare

Färddatorn har två trippmätare och en vägmätare för total körsträcka.

Medelförbrukning

Genomsnittlig bränsleförbrukning beräknas från senaste nollställning.

i OBS

Viss avvikelse kan uppstå om en bränsledri-
ven värmare* har använts.

Medelhastighet

Genomsnittshastigheten beräknas för averkad körsträcka sedan senaste nollställning.

²⁸ Displayens utseende och visning kan variera beroende av instrumentvariant.

²⁹ Endast digitalt kombiinstrument och vissa marknader.

Nuvarande förbrukning

Uppgiften om aktuell bränsleförbrukning uppdateras fortlöpande – ungefär varje sekund. När bilen framförs i låg hastighet visas förbrukningen per tidsenhet – i högre hastighet visas den relaterad till körsträcka.

Olika enheter (km/miles) kan väljas för visning – se avsnitt "Ändra enhet" (s. 114).

Räckvidd – körsträcka till tom tank

Färddatorn visar ungefärlig sträcka som kan köras med kvarvarande bränslemängd i tanken.

När rubrik **Räckvidd** visar "----" finns ingen garanterad körsträcka kvar.

- Fyll då på bränsle snarast möjligt.

Beräkningen baseras på medelförbrukningen under senast körda 30 km och återstående körbar bränslemängd.

i OBS

Viss avvikelse kan uppstå om körsättet ändras.

Ett ekonomiskt körsätt ger generellt sett en längre körsträcka. För mer information om hur bränsleförbrukningen kan påverkas, se Volvo Personvagnars miljöfilosofi (s. 22).

Digital hastighetsvisning i annan enhet²⁹

Om huvudinstrumentet är graderat i mph visas den motsvarande digitala hastigheten som km/h.

Ändra enhet

Det går att växla avstånds- och bränsleenhet i menysystemet **MY CAR**, se MY CAR (s. 113).

i OBS

Förutom i Färddatorn, ändras dessa enheter samtidigt även i Volvos navigationssystem*.

Relaterad information

- Färddator – analogt kombiinstrument (s. 116)
- Färddator – digitalt kombiinstrument (s. 119)
- Färddator – färdstatistik* (s. 122)

Färd dator – analogt kombiinstrument

Informationen från färd datorn kan visas i kombiinstrumentet och manövreras med reglagen på vänster rattspak och med kombiinstrumentets meny.

Kontroll och inställningar kan göras direkt efter att kombiinstrumentet automatiskt tänds upp i samband med upplåsning. Om inget av färd datorns reglage påverkas inom ca 30 sekunder efter öppnad förardörr, släcks instrumentet varefter antingen nyckelläge II eller motorstart krävs för att kunna manövrera färd datorn.

i OBS

Om ett varningsmeddelande visas när Färd datorn används måste meddelandet först kvitteras innan färd datorn kan aktiveras igen.

- Kvittera meddelandet med ett kort tryck på blinkerspakens **OK**-knapp.

Reglage

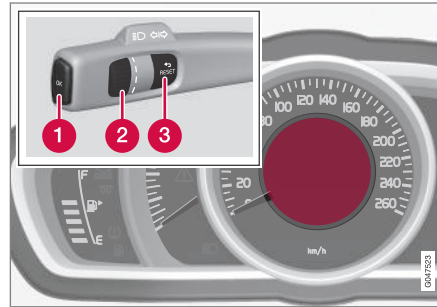

Informationsdisplay och reglage.

- 1 OK** – öppnar kombiinstrumentets meny, bekräftar meddelanden eller menyval.
- 2 Tumhjul** – bläddrar mellan menyval eller färd datoralternativ.
- 3 RESET** – nollställer aktuell trippmätare eller backar ut ur menystrukturen.

Färd datoralternativ

Välj vilken färd data som ska visas:

1. För att säkerställa att inget reglage befinner sig mitt i en sekvens – nollställ dem först med två tryck på **RESET**.
2. Vrid på tumhjulet för att bläddra mellan alternativen och stanna på önskad rubrik.

Färd datorns visning i kombiinstrumentet kan skiftas till ett annat alternativ när som helst under färden. Ett av alternativen innebär att ingen färd data visas.

Färd datorrubrik i kombiinstrumentet	Information
Trippmätare T1 och miltal	<ul style="list-style-type: none"> • Långt tryck på RESET nollställer trippmätare T1.
Trippmätare T2 och miltal	<ul style="list-style-type: none"> • Långt tryck på RESET nollställer trippmätare T2.
Räckvidd	För mer information – se avsnittet "Räckvidd – körsträcka till tom tank" (s. 114).
Bränsleförbrukning	Aktuell förbrukning.

Färddatorrubrik i kombiinstrumentet	Information
Medelhastighet	<ul style="list-style-type: none"> Långt tryck på RESET nollställer Medelhastighet.
Ingen färddatorinformation.	Detta alternativ visar en tom display och markerar även början/slutet på loopen.

Nollställa färddata

- Vrid på tumhjulet och stanna på färddatorrubriken som ska nollställas: **T1 och miltal, T2 och miltal** eller **Medelhastighet**.
- Ett långt tryck på **RESET** nollställer värdet för vald rubrik.

Varje rubrik måste nollas individuellt.

Funktioner i kombiinstrumentets meny

I kombiinstrumentets meny finns inställningsmöjligheter för bl.a. färddator. Öppna menyn för att kontrollera/justera funktionerna i tabellen nedan.

- För att säkerställa att inget reglage befinner sig mitt i en sekvens – nollställ dem först med två tryck på **RESET**.

- Tryck på **OK**.
- Bläddra bland funktionerna med tumhjulet och välj/bekräfta med **OK**.
- Avsluta med två tryck på **RESET** efter utförd kontroll/justering.

Funktioner	Information
Digital hastighet <ul style="list-style-type: none"> km/h mph Ingen visning 	Visar bilens hastighet digitalt i kombiinstrumentets centrum.
Parkeringsvärmare* <ul style="list-style-type: none"> Direktstart Tidur 1 – leder till meny för val av klockslag. Tidur 2 – leder till meny för val av klockslag. 	För beskrivning av programmering tidur, se Motor- och kupévärmare* – tidur (s. 139).
Extravärmare* <ul style="list-style-type: none"> Auto På Av 	För mer information, se Extravärmare* (s. 143).





Funktioner	Information
Färdatoralternativ <ul style="list-style-type: none"> ● Körsträcka till tom tank ● Bränsleförbrukning ● Medelhastighet ● Trippmätare T1 och miltal ● Trippmätare T2 och miltal 	Här aktiveras de alternativ som ska finnas som valbara rubriker i färdatorn. Symbolerna för redan valda alternativ är vita och försedda med en "bock" – övriga är grå och saknar "bock".
Servicestatus	Visar antal månader och körsträcka till nästa service.
Oljenivå ^A	För mer information, se Motorolja – kontroll och påfyllning (s. 345).
Meddelanden (##)	För mer information, se Meddelanden – hantering (s. 113).

^A Vissa motorer.

Relaterad information

- Färdator (s. 114)
- Färdator – färdstatistik* (s. 122)

Färd dator – digitalt kombiinstrument

Informationen från färd datorn kan visas i kombiinstrumentet och manövreras med reglagen på vänster rattspak och med kombiinstrumentets meny.

Kontroll och inställningar kan göras direkt efter att kombiinstrumentet automatiskt tänds upp i samband med upplåsning. Om inget av färd datorns reglage påverkas inom ca 30 sekunder efter öppnad förardörr, släcks instrumentet varefter antingen nyckelläge II eller motorstart krävs för att kunna manövrera färd datorn.

i OBS

Om ett varningsmeddelande visas när Färd datorn används måste meddelandet först kvitteras innan färd datorn kan aktiveras igen.

- Kvittera meddelandet med ett kort tryck på blinkerspakens **OK**-knapp.

Reglage

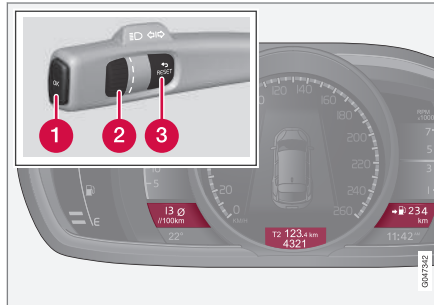

Tre färd datoralternativ kan visas samtidigt – en i vardera "fönster".

- 1 OK** – öppnar kombiinstrumentets meny, bekräftar meddelanden eller menyval.
- 2 Tumhjul** – bläddrar mellan menyval eller färd datoralternativ.
- 3 RESET** – nollställer aktuell trippmätare eller backar ut ur menystrukturen.

Färd datoralternativ

Välj vilken färd data som ska visas:

1. För att säkerställa att inget reglage befinner sig mitt i en sekvens – nollställ dem först med två tryck på **RESET**.
2. Vrid på tumhjulet för att bläddra mellan rubrikkombinationerna.
3. Stanna på önskad kombination för konstant visning av denna färd data i kombiinstrumentet.

Färd datorns visning i kombiinstrumentet kan skiftas till ett annat alternativ när som helst under färden. Ett av alternativen innebär att ingen färd data visas.

Rubrikkombinationer			Information
Medelförbrukning	Trippmätare T1 + Mätarställning	Medelhastighet	• Långt tryck på RESET nollställer trippmätare T1.
Nuvarande förbrukning	Trippmätare T2 + Mätarställning	Körsträcka till tom tank	• Långt tryck på RESET nollställer trippmätare T2.
Nuvarande förbrukning	Mätarställning	kmh◊mph	kmh◊mph – se avsnittet Omvänd digital hastighetsvisning (s. 114).
	Ingen färd datorinformation.		Detta alternativ släcker samtliga färd datorns tre displayer och markerar även början/slutet på loopen.





Nollställa färddata

Trippmätare

1. Vrid på tumhjulet och stanna på rubrikkombinationen med trippmätaren som ska nollställas.
2. Ett långt tryck på **RESET** nollställer värdet för vald rubrik.

Medelhastighet och medelförbrukning

1. Tryck på **OK** för att öppna kombiinstrumentets meny.

2. Bläddra till menyvalet **Nollställning färddator** med tumhjulet och bekräfta med **OK**.
3. Välj att nollställa medelförbrukning, medelhastighet eller att nollställa båda. Bekräfta valet med **OK**.
4. Avsluta med ett tryck på **RESET**.

Funktioner i kombiinstrumentets meny

I kombiinstrumentets meny finns inställningsmöjligheter för bl.a. färddator. Öppna menyn för att kontrollera/justera funktionerna i tabellen nedan.

1. För att säkerställa att inget reglage befinner sig mitt i en sekvens – nollställ dem först med två tryck på **RESET**.
2. Tryck på **OK**.
3. Bläddra bland funktionerna med tumhjulet och välj/bekräfta med **OK**.
4. Avsluta med två tryck på **RESET** efter utförd kontroll/justering.

Funktioner	Information
Nollställning färddator <ul style="list-style-type: none"> • Medelförbrukning • Medelhastighet 	Nollställ värdet på medelförbrukningen av bränsle och medelhastighet. Observera att denna funktion inte nollställer de båda trippmätarna T1 och T2.
Meddelanden	För mer information, se Meddelanden – hantering (s. 113).
Teman	Välj tema för kombiinstrumentets (s. 66) utseende.
Inställningar*	Välj Auto På eller Av . För mer information, se Extravärmare* (s. 143).
Kontrastläge/Färgläge	Justera kombiinstrumentets ljus- och färgintensitet.

Funktioner	Information
Parkeringsvärmare* <ul style="list-style-type: none"> ● Direktstart ● Symbol Tidur 1 – leder till meny för val av klockslag. ● Symbol Tidur 2 – leder till meny för val av klockslag. 	För beskrivning av programmering tidur, se Motor- och kupévärmare* – tidur (s. 139).
Servicestatus	Visar antal månader och körsträcka till nästa service.
Oljenivå ^A	För mer information, se Motorolja – kontroll och påfyllning (s. 345).

^A Vissa motorer.

Relaterad information

- Färddator (s. 114)
- Färddator – färdstatistik* (s. 122)

Färdator – färdstatistik*

Färdstatistik från färdatorn kan visas i mittkonsolens bildskärm och ger en grafisk översikt över bränsleförbrukningen.

Funktion

- Öppna menysystemet MY CAR (s. 113) och välj **Färdstatistik** för att se stapeldiagram.

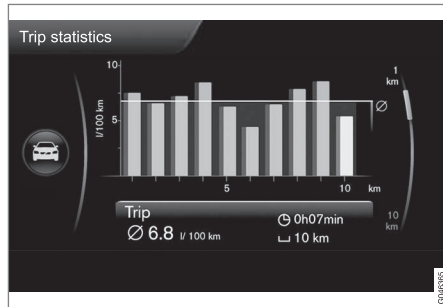

Färdstatistik³⁰

Varje stapel symboliserar 1 km eller 10 km körd sträcka, beroende av vald skala – stapeln längst till höger visar värdet för aktuell pågående kilometer eller 10 km.

Med **TUNE**-ratten kan skalan för staplarna skiftas mellan 1 km och 10 km – markören längst till höger skiftar läge mellan uppe och nere relaterat vald skala.

Inställningar

Olika inställningar kan göras för färdstatistik i menysystemet **MY CAR – Färdstatistik**.

- **Nollställ då bilen har varit avstängd i minst 4h** – markera i rutan med **ENTER** och backa ut ur menyn med **EXIT**. Med detta alternativ markerat raderas all statistik automatiskt efter avslutad körning och bilen har stått stilla mer än 4 timmar. Vid påföljande motorstart börjar färdstatistiken om från noll.
- **Påbörja ny resa** – med **ENTER** raderas all tidigare statistik, backa ut ur menyn med **EXIT**. Om en ny körcykel ska påbörjas innan 4 timmar förflutit måste aktuell period först raderas manuellt med detta alternativ.

Se även information om Eco guide (s. 70) .

Relaterad information

- Färdator (s. 114)

³⁰ Bilden är schematisk – layout kan variera beroende av bilmodell eller uppdaterat mjukvara.

KLIMAT

Allmänt om klimat

Bilen är utrustad med elektronisk klimatreglering (s. 129). Klimatanläggningen kylar eller värmer samt avfuktar luften i kupén.

i OBS

Luftkonditioneringen (AC) (s. 132) kan stängas av, men för bästa möjliga klimatkomfort i kupén och undvikande av imma på rutorna bör den alltid vara påslagen.

Att tänka på

- För att luftkonditioneringen ska fungera optimalt bör sidofönster och panoramatakt* vara stängda.
- Genomvädringsfunktionen (s. 173) öppnar/stänger alla sidofönster samtidigt och kan användas exempelvis för att snabbt vädra ur bilen vid varmt väder.
- Sopa bort is och snö från luftintaget till klimatanläggningen (spalten mellan huv och vindruta).
- Vid varm väderlek kan kondensvatten från luftkonditioneringen droppa under bilen. Detta är normalt.
- När motorn behöver maximal kraft, t.ex. vid fullgasacceleration, kan luftkonditioneringen tillfälligt stängas av. Det kan då uppstå en tillfällig temperaturökning i kupén.

- För att ta bort imma på fönstrens insida ska defrosterfunktionen (s. 133) användas i första hand. För att minska risken för uppkomst av imma ska fönstren hållas rena och putsas med vanligt fönsterputsmedel.

Bilar med Start/Stop*

Vid auto-stoppad (s. 281) motor kan viss utrustning få sin funktion tillfälligt reducerad, t.ex. klimatanläggningens fläkthastighet (s. 131).

Relaterad information

- Faktisk temperatur (s. 124)
- Menyinställningar – klimat (s. 127)
- Elektronisk klimatanläggning – ECC (s. 129)
- Luftdistribution i kupé (s. 127)
- Luftkvalitet (s. 125)

Faktisk temperatur

Temperaturen som väljs i kupén motsvarar den fysiska upplevelsen med hänsyn tagen till yttre temperatur, lufthastighet, luftfuktighet, solinstrålning etc. som för tillfället råder i och kring bilen.

I systemet finns en solsensor (s. 125) som känner av på vilken sida solen skiner in i kupén. Detta medför att temperaturen kan skilja mellan höger och vänster luftmunstycken trots att regleringen är inställd på samma temperatur på båda sidor.

Relaterad information

- Allmänt om klimat (s. 124)
- Temperaturreglering i kupé (s. 132)

Sensorer – klimat

Klimatanläggningen har ett antal sensorer till hjälp för att reglera temperaturen (s. 124) i bilen.

- Solsensorn sitter på instrumentpanelens ovansida.
- Temperatursensorn för kupén sitter nedanför klimatpanelen.
- Yttertemperatursensorn sitter i yttre backspegeln.
- Fuktsensorn* sitter vid inre backspegeln.

i OBS

Täck inte över eller blockera sensorerna med klädesplagg eller andra föremål.

Relaterad information

- Allmänt om klimat (s. 124)

Luftkvalitet

Interiören i kupén är utformad för att vara trivsamt och behagligt, även för kontaktallergiker och astmatiker.

- Kupéfilter (s. 125)
- Material i kupén (s. 126)
- Clean Zone Interior Package (CZIP) (s. 126)*
- Interior Air Quality System (IAQS) (s. 126)*

Relaterad information

- Allmänt om klimat (s. 124)

Luftkvalitet – kupéfilter

All luft som kommer in i bilens kupé rensas med ett filter.

Filtret måste bytas med jämna mellanrum. Följ Volvos serviceprogram för rekommenderat bytesintervall. Vid körning i starkt förorenad miljö kan filtret behöva bytas oftare.

i OBS

Det finns olika typer av kupéfilter. Se till att rätt filter monteras.

Relaterad information

- Luftkvalitet (s. 125)

Luftkvalitet – Clean Zone Interior Package (CZIP)*

CZIP omfattar en serie modifieringar som håller kupén ännu renare från allergi- och astmaframkallande substanser.

Följande ingår:

- En utbyggd fläkthfunktion som innebär att fläkten startar när bilen öppnas med fjärrnyckeln. Fläkten fyller då kupén med friskluft. Funktionen startar vid behov och stängs av automatiskt efter en stund eller då en av dörrarna till kupén öppnas. Tidsintervallet under vilket fläkten går minskar successivt på grund av minskat behov fram tills bilen är 4 år.
- Luftkvalitetssystemet IAQS (s. 126) är ett helautomatiskt system som renar luften i kupén från luftföroreningar som partiklar, kolväten, kväveoxider och marknära ozon.

Relaterad information

- Allmänt om klimat (s. 124)
- Luftkvalitet (s. 125)

Luftkvalitet – IAQS*

Luftkvalitetssystemet IAQS avskiljer gaser och partiklar så att halten av lukter och föroreningar i kupén reduceras.

Om utomhusluften är förorenad stängs luftintaget och luften återcirkuleras.

Det är möjligt att aktivera/deaktivera funktionen i menysystemet MY CAR. För beskrivning av menysystemet, se MY CAR (s. 113).

OBS

För bästa luft i kupén bör luftkvalitetssensorn alltid vara inkopplad.

I kallt klimat är återcirkulationen begränsad för att undvika imbildning.

Vid imbildning bör luftkvalitetssensorn kopplas ur och defrosterfunktionerna för vindruta och sidorutor samt bakruta användas.

Relaterad information

- Allmänt om klimat (s. 124)
- Luftkvalitet (s. 125)
- Luftkvalitet – Clean Zone Interior Package (CZIP)* (s. 126)

Luftkvalitet – material

Utprovade material har utvecklats för att minimera dammängden i kupén och bidra till att kupén blir lättare att hålla ren.

Mattorna i både kupén och lastutrymmet är löstagbara och lätta att ta ur och göra rena. Använd rengöringsmedel och bilvårdsprodukter som rekommenderas av Volvo för att rengöra interiören (s. 383).

Relaterad information

- Luftkvalitet (s. 125)

Menyinställningar – klimat

Det är möjligt att aktivera/deaktivera eller ändra grundinställning för sex av klimatanläggningens funktioner via mittkonsolen.

- Fläktnivå vid automatisk klimatreglering (s. 131).
- Återcirkulationstimer (s. 134).
- Automatisk start av bakrutedefroster (s. 105)¹.
- Luftkvalitetssystem* (s. 126).
- Automatisk start av sätesvärme förare (s. 130).
- Automatisk start av rattvärme (s. 87).

Mer information finns i beskrivningen av menysystemet (s. 113).

Klimatanläggningens funktioner kan i menysystemet MY CAR återställas till grundinställningen. För beskrivning av menysystemet, se MY CAR (s. 113).

Relaterad information

- Allmänt om klimat (s. 124)

Luftdistribution i kupé

Den inkommande luften fördelas genom ett antal olika munstycken i kupén.

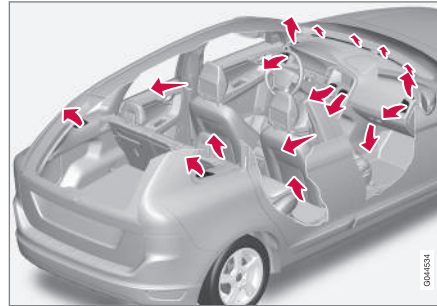

I **AUTO**-läget sker luftdistributionen helt automatiskt.

Vid behov går den att styra manuellt, se luftfördelningstabellen (s. 135).

Ventilationsmunstycken i instrumentpanel

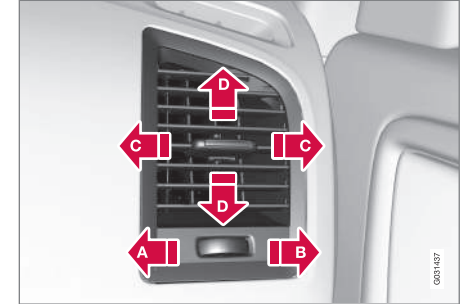

- A** Öppet
- B** Stängt
- C** Riktning av luftströmmen i sidled
- D** Riktning av luftströmmen i höjddel

Om de yttersta munstyckena riktas mot sidofönstren kan imma elimineras.

¹ Vid funktionen Fjärrstart (ERS)* avimmas/avisas även den eluppvärmda vindrutan automatiskt om inställningen för bakrutedefroster är aktiverad.

◀ Ventilationsmunstycken i dörrstolpar

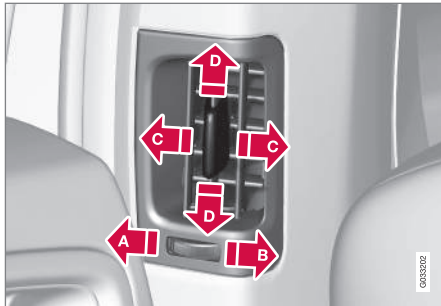

- A** Stängt
- B** Öppet
- C** Riktning av luftströmmen i sidled
- D** Riktning av luftströmmen i höjddled

Om munstyckena riktas mot fönstren kan imma elimineras i kallt klimat.

Om munstyckena riktas in mot kupén erhålls, i varmt klimat, en behaglig miljö i baksätet.

i OBS

Tänk på att små barn kan vara känsliga för luftströmmar och drag.

Luftfördelning

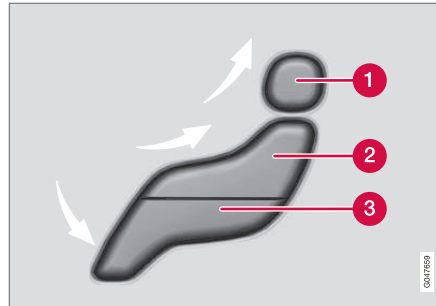

- 1** Luftfördelning – defroster vindruta
- 2** Luftfördelning – ventilationsmunstycke instrumentpanel
- 3** Luftfördelning – ventilation golv

Figuren utgörs av tre knappar. Vid tryck på knapparna tänds i bildskärmen (se följande bild) motsvarande figur och en pil framför respektive del av figuren som visar vilken luftfördelning som är vald. För mer information, se luftfördelningstabellen (s. 135).



Vald luftfördelning visas i mittkonsolens bildskärm.

Relaterad information

- Allmänt om klimat (s. 124)
- Autoreglering (s. 131)
- Luftdistribution – återcirkulation (s. 134)

Elektronisk klimatanläggning – ECC

ECC (Electronic Climate Control) håller den temperatur som väljs i kupén och kan ställas in separat för förar- och passagerarsidan.

Med autofunktionen regleras temperatur, luftkonditionering, fläkthastighet, återcirkulation och luftfördelning automatiskt.

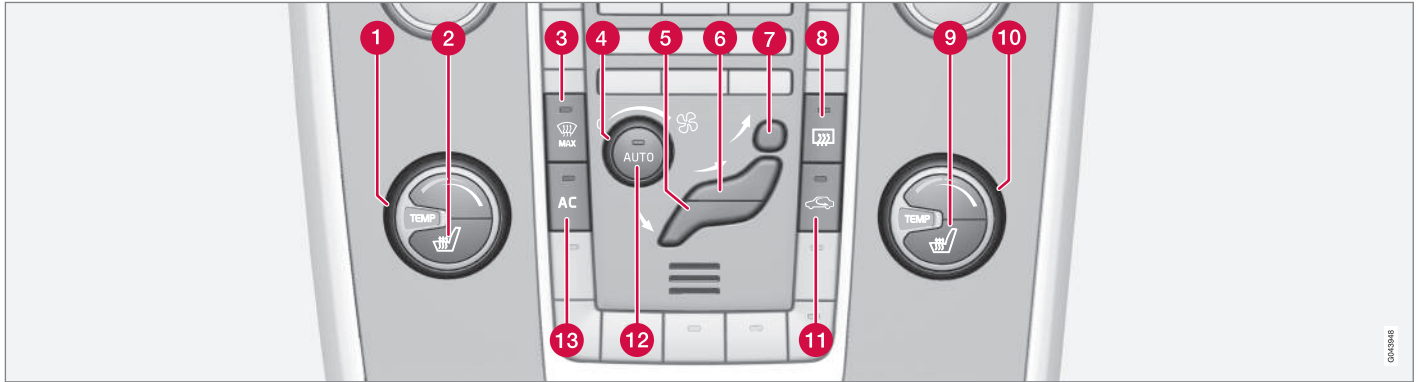

- 1 Temperaturreglering (s. 132), vänster sida
- 2 Eluppvärmt framsäte (s. 130), vänster sida
- 3 Max. defroster (s. 133)
- 4 Fläkt (s. 131)
- 5 Luftfördelning (s. 127) – ventilation golv
- 6 Luftfördelning – ventilationsmunstycke instrumentpanel
- 7 Luftfördelning – defroster vindruta
- 8 Eluppvärmd bakruta och yttre backspeglar (s. 105)
- 9 Eluppvärmt framsäte (s. 130), höger sida
- 10 Temperaturreglering (s. 132), höger sida
- 11 Återcirkulation (s. 134)
- 12 **AUTO** – Automatisk klimatregering (s. 131)
- 13 **AC** – Luftkonditionering på/av (s. 132)

Relaterad information

- Allmänt om klimat (s. 124)

Eluppvärmda framsäten*

Framsätens uppvärmning har tre lägen för att öka komforten för förare och passagerare när det är kallt.

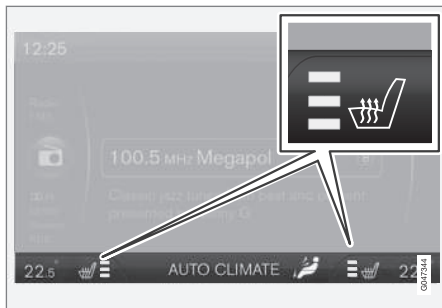

Aktuell värmenivå visas i mittkonsolens bildskärm.



Tryck upprepade gånger på knappen för att aktivera funktionen:

- Högsta värmenivån – tre orange fält lyser i mittkonsolens bildskärm (se bilden ovan).
- Lägre värmenivån – två orange fält lyser i bildskärmen.

- Lägst värmenivån – ett orange fält lyser i bildskärmen.
- Stäng av värmen – inget fält lyser.

VARNING

Eluppvärmt säte ska inte användas av personer som har svårt att uppfatta temperaturökning på grund av känselbortfall eller av någon anledning har svårigheter att hantera reglaget för det eluppvärmda sätet. I annat fall kan brännskada uppstå.

Automatisk start av förarsätetsvärme

Med automatisk start av förarsätetsvärme aktiverad kommer förarsätet att ha högsta värmenivån vid motorstart.

Automatisk start sker när bilen är kall och omgivningstemperaturen är lägre än ca +10 °C.

Det är möjligt att aktivera/deaktivera funktionen i menysystemet MY CAR. För beskrivning av menysystemet, se MY CAR (s. 113).

Relaterad information

- Allmänt om klimat (s. 124)
- Eluppvärmt baksäte* (s. 130)

Eluppvärmt baksäte*

Uppvärmningen av baksätets² ytterpositioner har tre lägen för att öka komforten för passagerare när det är kallt.



Aktuell värmenivå visas i tryckknappens lampor.

Tryck upprepade gånger på knappen för att aktivera funktionen:

- Högsta värmenivån – tre lampor lyser.
- Lägre värmenivån – två lampor lyser.
- Lägst värmenivån – en lampa lyser.
- Stäng av värmen – ingen lampa lyser.

⚠ VARNING

Eluppvärmt säte ska inte användas av personer som har svårt att uppfatta temperaturökning på grund av känselbortfall eller av någon anledning har svårigheter att hantera reglaget för det eluppvärmda sätet. I annat fall kan brännskada uppstå.

Relaterad information

- Allmänt om klimat (s. 124)
- Eluppvärmda framsäten* (s. 130)

Fläkt

Fläkten bör alltid vara aktiverad, detta för att undvika imma på rutorna.

i OBS

Om fläkten är helt avstängd kopplas luftkonditioneringen inte in – vilket kan ge risk för imma på rutorna.

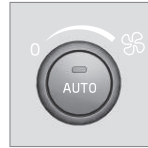
Fläktröd

Vrid vredet för att öka eller minska fläkthastigheten. Om **AUTO** väljs, regleras fläkthastigheten automatiskt (s. 131) – tidigare inställd fläkthastighet kopplas ur.

Relaterad information

- Allmänt om klimat (s. 124)
- Elektronisk klimatanläggning – ECC (s. 129)

Autoreglering

Autofunktionen reglerar automatiskt temperatur (s. 132), luftkonditionering (s. 132), fläkthastighet (s. 131), återcirkulation (s. 134) och luftfördelning (s. 127).



Vid val av en eller flera manuella funktioner fortsätter övriga funktioner att styras automatiskt. Vid tryck på **AUTO** kopplas alla manuella inställningar bort. Bildskärmen visar **AUTOKLIMAT**.

Fläkthastigheten i automatläget kan ställas in i menysystemet MY CAR. För beskrivning av menysystemet, se MY CAR (s. 113).

Relaterad information

- Allmänt om klimat (s. 124)

² Eluppvärmt baksäte utgår om man väljer till integrerad två-steps bälteskudde (s. 50).

Temperaturreglering i kupé

När bilen startas är den senast gjorda temperaturinställningen kvar.

i OBS

Det går inte att påskynda uppvärmningen/ nedkylningen genom att välja högre/lägre temperatur än den som egentligen önskas.

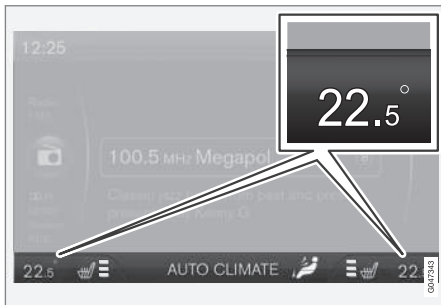

Aktuell temperatur för vardera sida visas i mittkonsolens bildskärm.



Med vredet kan temperaturen ställas in – separat för förarsidan och passagerarsidan.

Relaterad information

- Allmänt om klimat (s. 124)
- Faktisk temperatur (s. 124)
- Elektronisk klimatanläggning – ECC (s. 129)

Luftkonditionering

Luftkonditioneringen kylar ned och avfuktar inkommande luft vid behov.



När lampan i **AC**-knappen lyser styrs luftkonditioneringen av systemets automatik.

När lampan i **AC**-knappen är släckt är luftkonditioneringen urkopplad. Övriga funktioner styrs fortfarande automatiskt. När max. defrosterfunktionen (s. 133) aktiveras slås luftkonditioneringen på automatiskt, så att luften avfuktas maximalt.

Avfuktning och avfrostning av vindruta

Eluppvärmd vindruta* och max. defroster används för att snabbt få bort imma och is från vindruta och sidorutor.

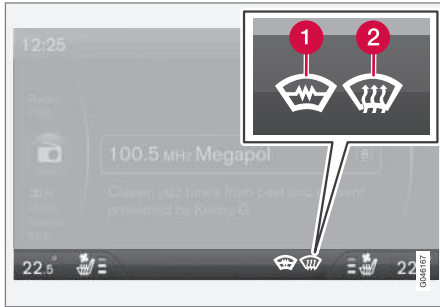

Vald inställning visas i mittkonsolens bildskärm.

- 1 Eluppvärmd vindruta*
- 2 Max. defroster



Lampan i defrosterknappen lyser när funktionen är inkopplad.

Tryck upprepade gånger på knappen för att aktivera funktionen.

För bilar utan eluppvärmd vindruta:

- Luft strömmar till rutorna – symbol (2) lyser i bildskärmen.
- Stäng av funktionen – ingen symbol lyser.

För bilar med eluppvärmd vindruta:

- Starta eluppvärmningen av vindrutan³ – symbol (1) lyser i bildskärmen.
- Starta eluppvärmningen av vindrutan³ och luftström till rutorna – symbolerna (1) och (2) lyser i bildskärmen.
- Stäng av funktionen – ingen symbol lyser.

i OBS

Eluppvärmd vindruta och IR-ruta (s. 20) kan ha inverkan på prestandan hos transpondrar och annan kommunikationsutrustning.

i OBS

En triangulär yta längst ut på vardera sida av vindrutan är inte eluppvärmd, där kan avisningen ta längre tid.

i OBS

Eluppvärmd vindruta är inte tillgänglig när motorn är auto-stoppad (s. 281).

När funktionen max. defroster är aktiv sker dessutom följande för att ge maximal avfuktning av luften i kupén:

- luftkonditioneringen kopplas automatiskt in
- återcirkulationen och luftkvalitetssystemet kopplas automatiskt ur.

i OBS

Ljudnivån ökar i och med att fläkten går på max.

När defrosterfunktionen stängs av återgår klimat-anläggningen till de föregående inställningarna.

Relaterad information

- Allmänt om klimat (s. 124)

³ Ifall tecknet C visas i backspeglarna när den eluppvärmda vindrutan aktiveras, så måste kompassen (s. 106)* kalibreras om.

Luftdistribution – återcirkulation

Återcirkulation väljs för att utestänga dålig luft, avgaser etc. från kupén, dvs. ingen luft från utsidan sugas in i bilen när funktionen är aktiverad.



När återcirkulation är inkopplad, lyser den orangefärgade lampan i knappen.

! VIKTIGT

Om luften i bilen återcirkuleras för länge finns risk för imbildning på rutornas insidor.

Timer

Med timerfunktionen aktiverad kommer anläggningen att lämna manuellt aktiverat återcirkulationsläge efter en tid som beror på yttertemperaturen. Det minskar risken för is, imma och dålig luft.

Det är möjligt att aktivera/deaktivera funktionen i menysystemet MY CAR. För beskrivning av menysystemet, se MY CAR (s. 113).

i OBS





Vid val av max. defroster kopplas alltid återcirkulationen ur.

Relaterad information

- Allmänt om klimat (s. 124)
- Luftdistribution i kupé (s. 127)
- Luftdistribution – tabell (s. 135)

Luftdistribution - tabell

Med tre knappar väljs fördelningen (s. 127) av luften.

	Luftdistribution	Används
	Luft till rutorna. Visst luftflöde från ventilationsmunstycken. Luften återcirkuleras inte. Luftkonditioneringen är alltid inkopplad.	för att snabbt bli av med is och imma.
	Luft till vindruta, via defrostermunstycke, och sidorutor. Visst luftflöde från ventilationsmunstycken.	för att undvika im- och isbildning i kallt och fuktigt klimat (för att uppnå detta får inte fläktnivån vara för låg).
	Luftström till rutorna och från ventilationsmunstycken i instrumentpanelen.	för att få god komfort i varmt och torrt klimat.
	Luftström i huvud- och bröst höjd från ventilationsmunstycken i instrumentpanelen.	för att få god nedkylning i varmt klimat.



	Luftdistribution	Används
	Luft till golv och rutor. Visst luftflöde från ventilationsmunstycken i instrumentpanelen.	för att få en behaglig komfort och bra avimning i kallt eller fuktigt klimat.
	Luft till golv och från ventilationsmunstycken i instrumentpanelen.	i soligt väder vid svala utomhustemperaturer.
	Luft till golvet. Visst luftflöde från ventilationsmunstycken i instrumentpanelen och till rutor.	för att få värme eller kyla till golvet.
	Luftström till rutor, från ventilationsmunstycken i instrumentpanelen och till golv.	för att få svalare längs golvet i varmt, torrt klimat eller varmare upptill i kallt klimat.

Relaterad information

- Allmänt om klimat (s. 124)
- Luftdistribution – återcirkulation (s. 134)

Motor- och kupévärmare*

Genom förkonditionering förbereder värmaren motor och kupé innan avfärd så att både slitage och energibehov under färd minskas.

Värmaren kan startas direkt (s. 138) eller med tidur (s. 139).

Om yttertemperaturen överstiger 15 °C kan värmaren inte startas. Vid -5 °C eller lägre är värmarens maximala gångtid 50 minuter.

VARNING

Använd inte den bränsle drivna värmaren inomhus. Avgaser utsöndras.

OBS

När den bränsle drivna värmaren är aktiv kan rök komma från höger hjulhus, vilket är helt normalt.

Tankning



Varningsdekal på tankluckan.

VARNING

Bränsle som spillts ut kan antändas. Stäng av den bränsle drivna värmaren innan tankning påbörjas.

Kontrollera i kombiinstrumentet att värmaren är avstängd, när den arbetar visas värmesymbolen.

Parkering i backe

I de fall då bilen parkeras i kraftig lutning bör den stå med fronten nedåt för att säkra bränsletillförseln till den bränsle drivna värmaren.

Batteri och bränsle

Om batteriet inte har fullgod laddning eller om nivån i bränsletanken är för låg, stängs värmaren

av automatiskt och informationsdisplayen visar ett meddelande. Bekräfta meddelandet med ett tryck på blinkerspakens (s. 111) **OK**-knapp.

VIKTIGT

Upprepad användning av värmaren i kombination med korta körsträckor leder till att batteriet laddas ur med påföljande startproblem.

För att säkerställa att bilbatteriet återladdas med lika mycket energi som värmaren förbrukar, bör man vid regelbunden användning av värmaren köra bilen lika lång tid som värmaren används. Värmaren används maximalt 50 minuter vid varje tillfälle.

Relaterad information

- Motor- och kupévärmare* – meddelanden (s. 141)
- Extravärmare* (s. 143)

Motor- och kupévärmare* – direktstart

Motor- och kupévärmaren går att starta direkt.

Direktstart går att göra via:

- informationsdisplay
- fjärrnyckel*
- mobil*.

Vid direktstart av motor- och kupévärmaren (s. 137) kommer den att vara aktiverad i 50 minuter.

Uppvärmningen av kupén startar så fort motorns kylvätska uppnått rätt temperatur.

i OBS

Bilen kan startas och köras medan värmaren är igång.

Direktstart via informationsdisplay

1. Tryck på **OK** för att komma till meny.
2. Stega med tumhjulet till **Parkeringsvärmare** och välj med **OK**.
3. Stega vidare i nästa meny till **Direktstart** för att aktivera värmaren och välj med **OK**.
4. Gå ur menyen med **RESET**.

Direktstart via fjärrnyckel*

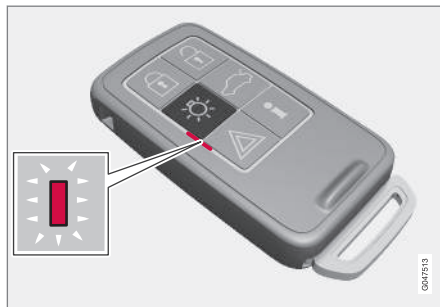

Indikeringslampan på fjärrnyckel med PCC*.

Motor- och kupévärmaren kan aktiveras via fjärrnyckeln:

- Håll inne knappen för trygghetsbelysning  i 2 sekunder.

Varningsblinkers ger information enligt följande:

- 5 korta blink följt av ett fast sken i ca 3 sekunder – signalen har nått bilen och värmaren har aktiverats.
- 5 korta blink – signalen har nått bilen men värmaren har inte aktiverats.
- Varningsblinkers förblir släckta – signalen har inte nått bilen.

Om knappen för information  trycks in när värmaren är aktiv så kommer indikeringslampan

att visa status för detta – samtidigt visas bilens låsstatus (s. 163). Under tiden status undersöks avger indikeringslampan ett par korta blink som följs av ett fast sken om värmaren är aktiv.

Status visas även i färrdatorn under pågående uppvärmning.

Direktstart via mobil*

Aktivering och information om valda inställningar som kan skötas från mobiltelefon kommer att finnas tillgänglig via Volvo On Call* mobilapp.

Relaterad information

- Motor- och kupévärmare* – tidur (s. 139)
- Motor- och kupévärmare* – direktavstängning (s. 139)
- Motor- och kupévärmare* – meddelanden (s. 141)

Motor- och kupévärmare* – direktavstängning

Motor- och kupévärmaren går att stänga av direkt via informationsdisplayen.

1. Tryck på **OK** för att komma till meny.
2. Stega med tumhjulet till **Parkeringsvärmare** och välj med **OK**.
3. Stega vidare i nästa meny till **Avbryt** för att deaktivera värmaren och välj med **OK**.
4. Gå ur menyn med **RESET**.

Relaterad information

- Motor- och kupévärmare* – direktstart (s. 138)
- Motor- och kupévärmare* – tidur (s. 139)
- Motor- och kupévärmare* – meddelanden (s. 141)

Motor- och kupévärmare* – tidur

Motor- och kupévärmarens (s. 137) tidur är kopplade till bilens klocka.

Två olika tidpunkter kan väljas med tidur. Med tidpunkt avses här det klockslag då uppvärmningen av bilen är klar. Bilens elektronik väljer tidpunkt när uppvärmningen ska börja utifrån rådande yttertemperatur.

OBS

Om bilens klocka ställs om, raderas eventuellt gjord programmering av tiduren.

Inställning⁴

1. Tryck på **OK** för att komma till meny.
2. Stega med tumhjulet (s. 111) till ett av tiduren **Parkeringsvärmare** och välj med **OK**.
3. Välj ett av de båda tiduren med hjälp av tumhjulet och bekräfta med **OK**.
4. Tryck kort på **OK** för att komma till den upplysta timinställningen.
5. Välj önskad timme med tumhjulet.
6. Tryck kort på **OK** för att komma till minutinställningen.
7. Välj önskad minut med tumhjulet.

8. Tryck på **OK**⁵ för att bekräfta inställningen.
9. "Backa" i menystrukturen med **RESET**.
10. Välj det andra tiduret (fortsätt från punkt 2) eller gå ur menyn med **RESET**.

Starta

1. Tryck på **OK** för att komma till meny.
2. Stega med tumhjulet till **Parkeringsvärmare** och välj med **OK**.
3. Välj ett av de båda tiduren med hjälp av tumhjulet och aktivera med **OK**.
4. Gå ur menyn med **RESET**.

Avstängning

En tidurstartad värmare kan stängas av manuellt, innan tiduret gör det. Gör så här:

1. Tryck på **OK** för att komma till meny.
2. Stega med tumhjulet till **Parkeringsvärmare** och välj med **OK**.
 - > Om ett tidur är satt men inte aktiverat syns en klock-ikon bredvid den inställda tiden.
3. Välj ett av de båda tiduren med hjälp av tumhjulet och bekräfta med **OK**.

⁴ Inställning av tidur är endast möjlig med avstängd motor.

⁵ Ytterligare ett tryck på **OK** aktiverar tiduret.

- ◀◀ 4. Stäng av tiduret genom att trycka:
- länge på **OK** eller
 - kort på **OK** för att komma vidare i menyn.
Välj sedan att stoppa tiduret och bekräfta valet med **OK**.
5. Gå ur menyn med **RESET**.

En tidurstartad värmare kan även stängas av direkt (s. 139).

Relaterad information

- Motor- och kupévärmare* – meddelanden (s. 141)

Motor- och kupévärmare* – meddelanden

Symboler och displaymeddelanden gällande motor- och kupévärmaren (s. 137) skiljer sig beroende på om kombiinstrumentet (s. 66) är analogt eller digitalt.



När värmaren är aktiverad lyser värme-
symbolen i informationsdisplayen.

När något av tiduren är aktiverat, lyser symbolen för aktiverat tidur i displayen samtidigt som inställd tid visas intill symbolen.





Symbol för aktiverat tidur i analogt
kombiinstrument.





Symbol för aktiverat tidur i digitalt
kombiinstrument.

Tabellen visar förekommande symboler och displaytexter.

Symbol	Meddelande	Innebörd
		Värmaren är påslagen och arbetar.
 	Bränsle driven värmare stoppad Batteri i sparläge	Värmaren stoppad av bilens elektronik för att möjliggöra motorstart.



Symbol	Meddelande	Innebörd
	Bränsle driven värmare stoppad Låg bränslenivå	Start av värmaren är inte möjlig p.g.a. för låg bränslenivå – detta för att möjliggöra motorstart samt ca 50 km körning.
	Bränsle driven värmare Service erfordras	Värmaren ur funktion. Kontakta en verkstad för reparation. Volvo rekommenderar att du kontaktar en auktoriserad Volvoverkstad.

En displaytext slocknar automatiskt efter en stund eller efter ett tryck på blinkerspakens (s. 111) **OK**-knapp.

Extravärmare*

I kalla klimatzoner⁶ kan en extravärmare behövas för att uppnå rätt arbetstemperatur i motorn och få tillräcklig värme i kupén.

I bilar med dieselmotorer är en bränsle driven extravärmare (s. 143) monterad.

I en semi-kall⁶ klimatzon får dieseldrivna bilar en elektrisk extravärmare (s. 144) istället för en bränsle driven.

Bilar med vissa bensinmotorer⁷ har en elektrisk extravärmare integrerad i bilens klimatsystem.

Relaterad information

- Motor- och kupévärmare* (s. 137)

Bränsle driven extravärmare*

Bilen är utrustad antingen med en elektrisk (s. 144) eller bränsle driven extravärmare (s. 143).

Värmaren startar automatiskt när extra värme behövs då motorn är igång.

Värmaren stängs av automatiskt när rätt temperatur uppnåtts eller när motorn stängs av.

OBS

När extravärmaren är aktiv kan rök komma från höger hjulhus vilket är helt normalt.

Autoläge eller avstängning

Extravärmarens automatiska startsekvens kan stängas av om så önskas.

OBS

Volvo rekommenderar att den bränsle drivna extravärmaren stängs av vid korta körsträckor.

1. Före motorstart: Välj nyckelläge **I** (s. 80).
2. Tryck på **OK** för att komma till menyn.

3. Stega med tumhjulet till **Extravärmare**⁸ alternativt **Inställningar**⁹ och välj med **OK**.
4. Välj ett av alternativen **PÅ** eller **AV** med hjälp av tumhjulet och bekräfta med **OK**.
5. Gå ur menyn med **RESET**.

OBS

Menyalternativen är bara synliga i nyckelläge **I** – eventuell justering måste därför göras före motorstart.

Kupévärmare*

Om extravärmaren är kompletterad med tidursfunktion kan den användas som en kupévärmare (s. 137).

⁶ En auktoriserad Volvohandlare har information om vilka geografiska områden som berörs.

⁷ En auktoriserad Volvohandlare har information om vilka motorer som berörs.

⁸ Analogt kombiinstrument.

⁹ Digitalt kombiinstrument.

Elektrisk extravärmare*

Bilen är utrustad antingen med en bränsle driven (s. 143) eller elektrisk extravärmare (s. 143).

Värmaren kan inte regleras manuellt, utan aktiveras automatiskt efter motorstart vid yttre temperaturer under 14 °C och stängs av efter att inställd kupétemperatur är uppnådd.

Relaterad information

- Motor- och kupévärmare* (s. 137)

LASTNING OCH FÖRVARING

Förvaringsplatser

Översikt av förvaringsplatser i kupén.

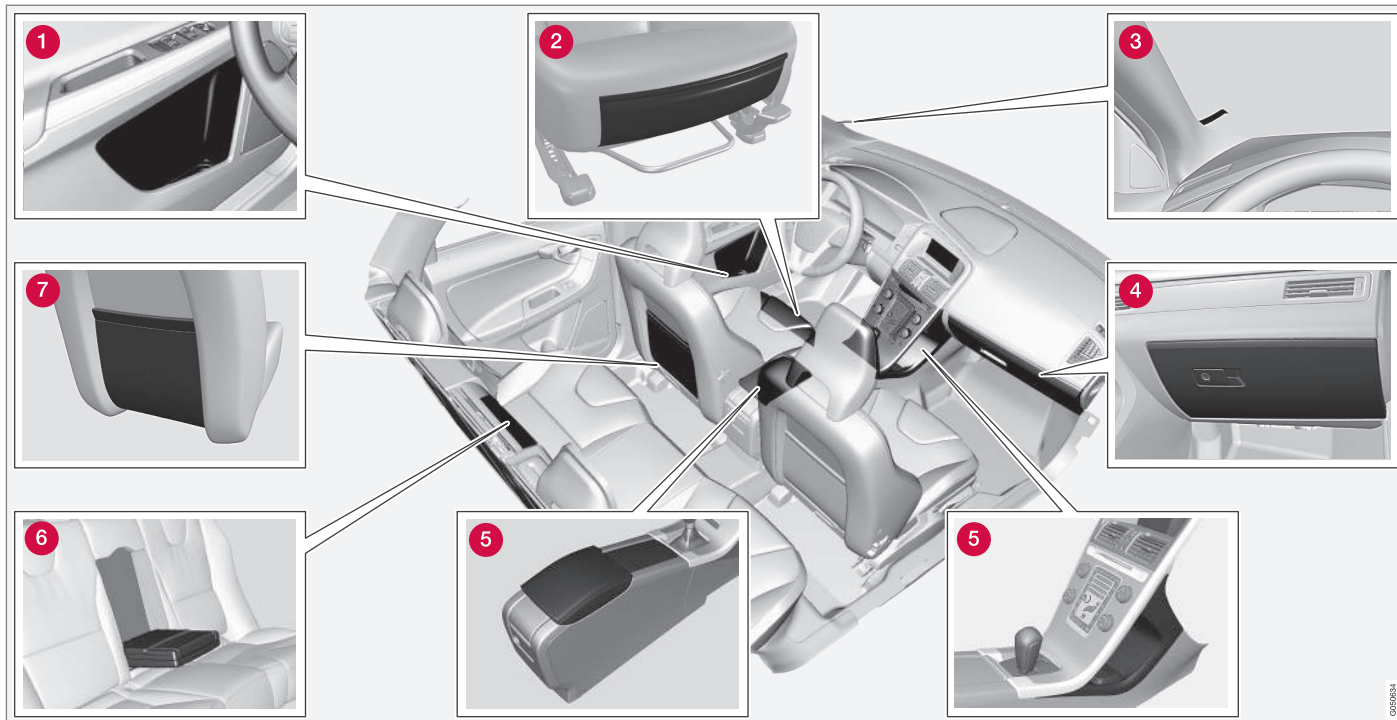

- 1 Förvaringsfack i dörrpanel
- 2 Förvaringsficka* framkant på framsätenas
sittdynor
- 3 Biljettklämma
- 4 Handskfack (s. 148)
- 5 Förvaringsfack, mugghållare (s. 148)
- 6 Mugghållare* i armstöd, baksäte
- 7 Förvaringsficka

 VARNING

Förvara lösa föremål, såsom mobiltelefon, kamera, fjärrkontroll till extrautrustning etc. i handskfacket eller andra fack. Vid hård inbromsning eller kollision kan dessa annars skada personer i bilen.

Tunnelkonsol

Tunnelkonsolen är placerad mellan framsätena.

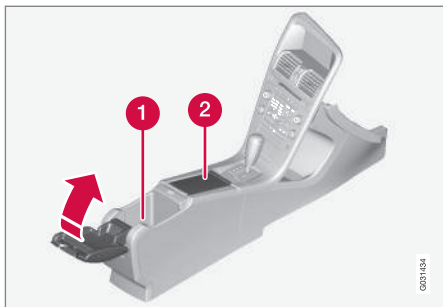

- 1 Fövaringsfack (t.ex. för cd-skivor) och USB*/AUX-ingång under armstödet.
- 2 Innehåller mugghållare för förare och passagerare. Om askkopp och cigarettändare (s. 148) är valt finns en cigarettändare i 12 V-uttaget (s. 149) för framsätet, och en löstagbar askkopp i mugghållaren.

Undvik att förvara mynt, nycklar eller liknande metallföremål i mugghållaren eftersom dessa föremål kan orsaka oavsiktlig aktivering av larmet (s. 179)*.

Relaterad information

- Fövaringsplatser (s. 146)
- Tunnelkonsol – cigarettändare och askkopp* (s. 148)

Tunnelkonsol – cigarettändare och askkopp*

En löstagbar askkopp är placerad i mugghållaren under armstödet. Cigarettändaren är placerad i 12 V-uttaget (s. 149) för framsätet.

Askkoppen i tunnelkonsolen (s. 148) lossas genom att koppen lyfts rakt upp.

Tändaren aktiveras genom att knappen trycks in. När tändfunktionen är klar hoppar knappen ut igen. Dra ut tändaren och använd glöden att tända med.

Relaterad information

- Fövaringsplatser (s. 146)

Handskfack

Handskfacket är placerat på passagerarsidan.



Här kan t.ex. bilens ägarmanual och kartor förvaras. Hållare för pennor finns på luckans insida. Handskfacket kan låsas* (s. 173) med hjälp av nyckelbladet (s. 165).

Relaterad information

- Fövaringsplatser (s. 146)

Iläggsmattor*

Iläggsmattor samlar upp t.ex. skräp och snöslask. Volvo tillhandahåller speciellt tillverkade iläggsmattor.

⚠ VARNING

Använd endast en iläggsmatta vid varje plats och kontrollera innan färd att mattan vid förarsplatsen är ordentligt nedstucken och förankrad i piggarna för att inte komma i kläm vid och under pedalerna.

Relaterad information

- Rengöring av interiör (s. 383)

Makeup-spegel

Makeup-spegeln är placerad på solskyddets baksida.



Makeup-spegel med belysning.

Lampan till makeup-spegeln, på förarsidan* respektive passagerarsidan, tänds automatiskt då locket lyfts upp.

Relaterad information

- Lampbyte – belysning i makeup-spegel (s. 357)

Tunnelkonsol – 12 V-uttag

Eluttagen (12 V) är placerade bredvid mugghållaren¹ samt bak på tunnelkonsolen.

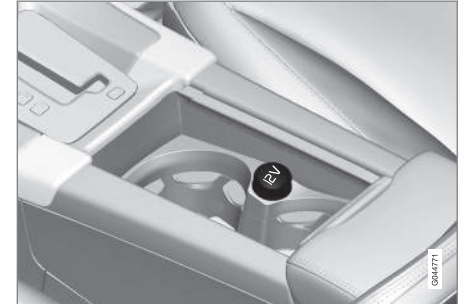

12 V-uttag i tunnelkonsol, framsäte.



12 V-uttag i tunnelkonsol, baksäte.

¹ Ifall askkopp och cigarettändare är valt utgår mugghållare och intilliggande 12 V-uttag.

- ◀◀ Eluttaget kan användas för olika tillbehör avsedda för 12 V, t.ex. bildskärmar, musikspelare och mobiltelefoner. För att uttaget ska leverera ström måste fjärrnyckeln vara lågst i nyckel-läge I (s. 80).

VARNING

Låt alltid pluggen sitta i uttaget när det inte används.

OBS

Extrautrustning och tillbehör – t.ex. bildskärmar, musikspelare och mobiltelefoner – som är anslutna till något av kupéns 12 V eluttag, kan aktiveras av klimatsystemet även då fjärrnyckeln är urtagen eller när bilen är låst, exempelvis då parkeringsvärmaren aktiveras vid en förinställd tidpunkt.

Dra därför ut kontakterna ur eluttagen till extrautrustningen eller tillbehören då de inte används eftersom startbatteriet kan tömmas vid ett sådant tillfälle!

VIKTIGT

Max. ström uttag är 10 A (120 W) om ett uttag används åt gången. Om båda uttagen i tunnelkonsolen används samtidigt gäller 7,5 A (90 W) per uttag.

Ifall kompressorn för däcktätning är ansluten till ett av de båda uttagen, ska ingen annan strömförbrukare vara ansluten till det andra.

OBS

Kompressorn för provisorisk däcktätning (s. 330) är provad och godkänd av Volvo.

Relaterad information

- Tunnelkonsol – cigarettändare och askkopp* (s. 148)
- 12 V eluttag – lastutrymme* (s. 153)

Lastning

Lastförmågan beror på bilens tjänstevikt.

Summan av passagerares vikt och samtliga tillval reducerar bilens lastförmåga med motsvarande vikt.

För utförlig information om vikter, se Vikter (s. 392).



Bakluckan öppnas via en knapp på belysningspanelen eller fjärrnyckeln, se Låsning/upplåsning – baklucka

(s. 174).

VARNING

Bilens köregenskaper förändras beroende på lastens vikt och placering.

Att tänka på vid lastning

- Placera lasten tryckt mot baksätets ryggstöd.
- Observera att inga föremål får hindra funktionen för framstolarnas WHIPS-system om något av baksätets ryggstöd är nedfällt, se WHIPS – sittställning (s. 38).
- Centrera lasten.
 - Tunga föremål ska placeras så lågt som möjligt. Undvik att placera tung last på nedfällda ryggstöd.

- Täck skarpa kanter med något mjukt för att inte skada klädseln.
- Förankra all last med remmar eller spännband i lastsäkringsöglorna.

VARNING

Ett löst föremål som väger 20 kg kan vid en frontalkollision i en hastighet av 50 km/h (30 mph) komma att uppnå en rörelsevikt som motsvarar 1000 kg.

VARNING

Skyddseffekten från krockgardinen i innetaket kan utebli eller reduceras om lasten når för högt.

- Lasta aldrig ovanför ryggstöden.

VARNING

Förankra alltid lasten. Vid en hård inbromsning kan den annars förskjutas och skada personer i bilen.

Täck skarpa kanter och vassa hörn med något mjukt.

Stäng av motorn och ansätt parkeringsbromsen vid lastning/lossning av långa föremål. I ogynnsamma fall kan annars lasten komma åt växelspaken eller växelväljaren och därigenom föra den till ett körläge – bilen kan då rulla iväg.

Relaterad information

- Lastsäkringsöglor (s. 152)
- Skyddsnet* (s. 153)
- Lastning – lång last (s. 151)
- Taklast (s. 152)

Lastning – lång last

För att förenkla lastning (s. 150) i lastutrymmet kan baksätets ryggstöd fällas ned. För extra lång last kan även passagerarsätet² ryggstöd fällas*.

Fällning av ryggstöd i baksäte

Om baksätets ryggstöd behöver fällas, se Säten bak (s. 84).

² Gäller endast komfortsäten.

Taklast

Vid taklast rekommenderas de lasthållare som Volvo har utvecklat. Detta för att undvika skador på bilen och för att uppnå största möjliga säkerhet vid färd.

Följ noggrant den monteringsanvisning som bifogas lasthållaren.

- Kontrollera regelbundet att lasthållarna och lasten sitter ordentligt fast. Surra lasten väl med lastband.
- Fördela lasten jämnt över lasthållarna. Lägg den tyngsta lasten underst.
- Bilens vindfång och därmed bränsleförbrukningen ökar med lastens storlek.
- Kör mjukt. Undvik häftiga accelerationer, hårda inbromsningar och hård kurvtagning.

⚠ VARNING

Bilens tyngdpunkt och köregenskaper förändras vid lastning på taket.

För information om maximalt tillåten last på taket, inklusive lasthållare och eventuell takbox, se Vikter (s. 392).

Relaterad information

- Lastning (s. 150)

Lastsäkringsöglor

De fällbara lastsäkringsöglorna används till att fästa spännband för att förankra gods i lastutrymmet.

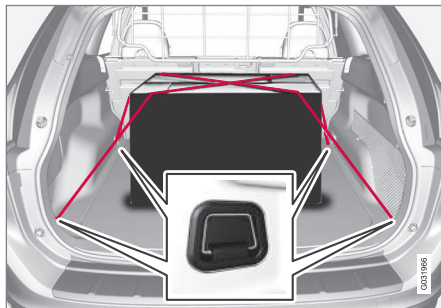

⚠ VARNING

Hårda, skarpa och/eller tunga föremål som ligger eller sticker ut kan orsaka personskador vid en kraftig inbromsning.

Spänn alltid fast stora och tunga saker med säkerhetsbältet eller lastsäkringsband.

Relaterad information

- Lastning (s. 150)

Lastning – bärkassehållare*

Bärkassehållaren håller kassar på plats och förhindrar att de välter och sprider sitt innehåll i lastutrymmet.



Bärkassehållare under uppfällbar lucka i golvet.

1. Fäll upp hållaren, som är en del av golvluckan.
2. Spänn fast bärkassarna med spännbandet och fäst bärhandtagen i krokarna.

Relaterad information

- Lastning (s. 150)

12 V eluttag – lastutrymme*

Eluttaget kan användas för olika tillbehör avsedda för 12 V, t.ex. bildskärmar, musikspelare och mobiltelefoner.



Fäll ner locket för att komma åt eluttaget.

- Uttaget lämnar spänning även när fjärrnyckeln inte är i startlåset.

! VIKTIGT

Max. strömutfatt är 10 A (120 W).

i OBS

Tänk på att användning av eluttaget med motorn avslagen medför risk för urladdning av bilens startbatteri.

i OBS

Kompressorn för provisorisk däcktätning är provad och godkänd av Volvo. För information om användning av Volvos rekommenderade provisoriska däcktätning (TMK), se Provisorisk däcktätning* (s. 330).

Relaterad information

- Tunnelkonsol – 12 V-uttag (s. 149)

Skyddsnät*

Ett skyddsnät hindrar last från att åka fram i kupén vid häftiga inbromsningar.

Skyddsnätet monteras i fyra fästpunkter.

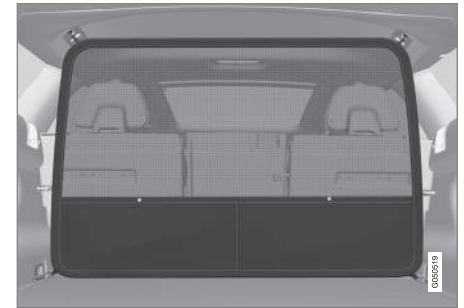

Skyddsnät.

Ett skyddsnät hindrar last eller husdjur från att åka fram i kupén vid häftiga inbromsningar. Skyddsnätet måste alltid, av säkerhetsskäl, fästas och förankras på rätt sätt.

Nätet är tillverkat av stark nylonväv och kan fästas på två olika platser i bilen:

- Bakre montering – Bakom baksätets ryggstöd
- Främre montering – Bakom framstolarnas ryggstöd.





⚠ VARNING

Last i lastutrymmet måste förankras väl, även med ett korrekt monterat skydds nät.

Fastsättning

i OBS

Skydds nätet monteras enklast via ena bakdörren.

⚠ VARNING

Det är nödvändigt att försäkra sig om att skydds nätet:s övre infästningar är rätt monterade och att karbinhakarna är säkert påhågade.

Skadade nät får inte användas.

Bakre montering

1. Veckla ut skydds nätet.

2. Haka på skydds nätet:s karbinhakar i lastutrymmets främre golvöglor. Se till att skydds nätet:s förvaringsfickor är vända bakåt.

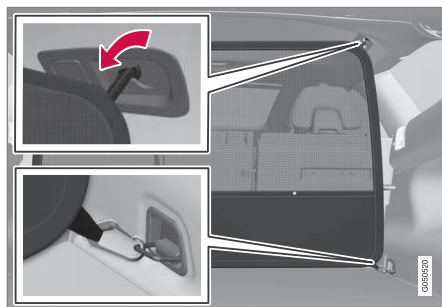

Bakre montering.

3. Haka fast nätet:s ena fästhake i bakre takfästet.
4. Haka fast nätet:s andra fästhake i takfästet på motsatt sida.

Var noga med att trycka fram nätet:s fästhakar till respektive takfästes främre ändläge.

Främre montering

1. Veckla ut skydds nätet.

2. Haka på skydds nätet:s karbinhakar i öglorna bak på stolarnas glidskenor – det underlättar om ryggstöden rätas upp och stolarna skjuts fram ett stycke. Se till att skydds nätet:s förvaringsfickor är vända bakåt.

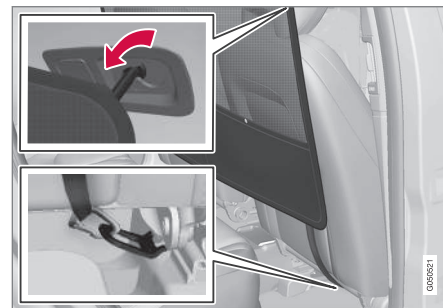

Främre montering.

Var observant på att inte pressa stol/ryggstöd hårt mot nätet när stol/ryggstöd skjuts bakåt igen – justera bara tills stol/ryggstöd vidrör nätet.

i VIKTIGT

Om stol/ryggstöd pressas hårt bakåt mot skydds nätet kan nätet och/eller dess takfästen skadas.

3. Haka fast nätet:s ena fästhake i främre takfästet.

4. Haka fast nätets andra fästhake i takfästet på motsatt sida.

Var noga med att trycka fram nätets fäst-hakar till respektive takfästes främre ändläge.

Demontering och förvaring

Skydds nätet kan enkelt tas loss och vikas ihop.

1. Tryck in karbinhakarnas fjädrande klaffar och lossa karbinhakarna från öglorna.
2. Lossa nätets fästhakar från takfästena.
3. Vik ihop nätet.

Det hopvikta skydds nätet kan förvaras under lastutrymmets golv.

Relaterad information

- Lastning (s. 150)
- Skyddsgaller (s. 155)

Skyddsgaller

Ett skyddsgaller hindrar last eller husdjur från att åka fram i kupén vid häftiga inbromsningar.

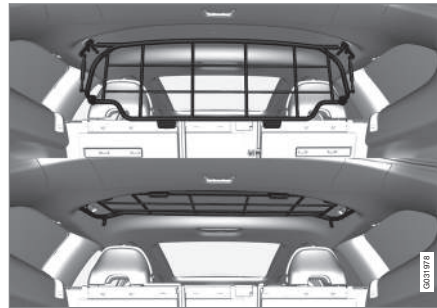

Uppfällning

Fatta tag längst ner på skyddsgallrets nederkant och dra bakåt/uppåt.

! VIKTIGT

Skyddsgallret kan inte fällas upp eller ner då ett insynsskydd är monterat.

Montering/demontering

Skyddsgallret sitter vanligtvis permanent monterat i bilen eftersom det enkelt kan fällas upp i taket och därmed vara ur vägen vid behov av

längre lastutrymme. Om så önskas kan skyddsgallret dock demonteras och tas ut ur bilen.

För information om nödvändiga verktyg och tillvägagångssätt vid montering/demontering, se den monteringsanvisning³ som följde med vid nyan-skaffning.

Vid återmontering måste skyddsgallret alltid, av säkerhetsskäl, fästas och förankras på rätt sätt.

Relaterad information

- Skydds nät* (s. 153)
- Lastning (s. 150)
- Lastsäkringsöglor (s. 152)

³ Monteringsanvisning nr 30715972.

Insynsskydd

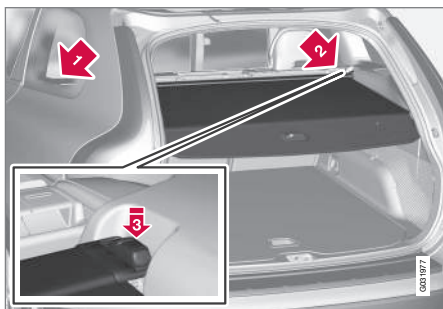

Dra insynsskyddet över lasten och haka fast det i urtagen vid lastutrymmets bakre stolpar.

! VIKTIGT

Skyddsgallret kan inte fällas upp eller ner då insynsskyddet är monterat.

Fastsättning av insynsskydd

- 1** För in ena ändstycket av skyddet i försänkningen på sidopanelen.
- 2** För in andra ändstycket i motsvarande försänkning.
- 3** Tryck fast båda sidorna. Ett klickljud ska höras och den röda markeringen ska försvinna.
> Kontrollera att båda ändstycken är låsta.

Borttagning av insynsskydd

1. Tryck in ena ändstyckets knapp och lyft ur det.
2. Vinkla upp/ut skyddet försiktigt och det andra ändstycket lossar automatiskt.

Nedfällning av insynsskyddets bakre täckskiva

Insynsskyddets bakre täckskiva sticker i sitt inrullade läge ut horisontellt i lastutrymmet när det är monterat.

- Dra täckskivan lätt bakåt, fri från sina stödhjullor och fäll ner.

Relaterad information

- Lastning (s. 150)
- Lastning – lång last (s. 151)

LÅS OCH LARM

Fjärrnyckel

Fjärrnyckeln används bl.a. för låsning/upplåsning samt motorstart.

Det finns två varianter av fjärrnycklar – Fjärrnyckel i basutförande samt Fjärrnyckel med PCC (Personal Car Communicator)*.

Funktionalitet	Bas ^A	med PCC ^B
Låsning/upplåsning samt löstagbart nyckelblad	x	x
Nyckelfri låsning/upplåsning		x
Nyckelfri motorstart		x
Informationsknapp och indikeringslampor		x

^A 5-knappars nyckel

^B 6-knappars nyckel

Fjärrnyckel med PCC har utökad funktionalitet jämfört med fjärrnyckel i basutförande – bl.a. stöd för nyckelfri start och låsning/upplåsning (Keyless Drive (s. 167)) samt vissa unika funktioner (s. 163).

Alla fjärrnycklar har ett löstagbart nyckelblad (s. 165) av metall. Den synliga delen finns i två utföranden för att kunna skilja fjärrnycklarna åt.

Fler fjärrnycklar kan efterbeställas – dock inte andra varianter än den som levererades med bilen. Upp till sex stycken nycklar kan programmeras och användas till en och samma bil.

Bilen levereras med två fjärrnycklar.

VARNING

Om det finns barn i bilen:

Tänk på att alltid bryta strömmen till fönsterhissarna och taklucka genom att ta ur fjärrnyckeln om föraren lämnar bilen.

Relaterad information

- Fjärrnyckel – funktioner (s. 161)

Fjärrnyckel – förlust

Vid förlust av en fjärrnyckel kan en ny beställas hos en verkstad – en auktoriserad Volvoverkstad rekommenderas.

De återstående fjärrnycklarna ska tas med till Volvoverkstaden. I stöldförebyggande syfte raderas den förlorade fjärrnyckelns kod ur systemet.

Det aktuella antalet nycklar som finns registrerade för bilen kan kontrolleras i menysystemet MY CAR. För beskrivning av menysystemet, se MY CAR (s. 113).

Relaterad information

- Fjärrnyckel – funktioner (s. 161)

Fjärrnyckel – personalisering*

Nyckelminnet i fjärrnyckeln (s. 158) gör att vissa inställningar i bilen kan anpassas efter person.

Nyckelminnesfunktionen finns i kombination med till exempel elmanövrerat* förarsäte.

Inställningar för yttre backspeglar (s. 103), förarsäte, rattmotstånd (s. 184) samt kombiintrumentets tema, kontrast- och färgläge (s. 67) kan lagras i minnet beroende på bilens utrustningsnivå.

Funktionen¹ kan aktiveras/deaktiveras i menysystemet MY CAR. För beskrivning av menysystemet, se MY CAR (s. 113).

När funktionen är aktiverad kopplas inställningarna automatiskt till nyckelminnet. Det innebär att en ändring av en inställning automatiskt kommer att sparas till den specifika fjärrnyckelns minne.

Lagring av inställningar

Gör så här för att lagra inställningarna och använda nyckelminnet i fjärrnyckeln:

1. Lås upp bilen med den fjärrnyckel i vars minne inställningen² ska lagras.
2. Se till att nyckelminnesfunktionen är aktiverad i menysystemet MY CAR.
3. Gör önskad inställning för t.ex. sätet och de yttre backspeglarna.

4. Inställningarna lagras i den aktuella fjärrnyckelns minne.

Nästa gång bilen låses upp med samma fjärrnyckel kommer positionerna som finns lagrade i nyckelminnet att ställas in automatiskt – förutsatt att de har ändrats sedan förra gången den aktuella fjärrnyckeln användes.

Nödstopp

Om sätet oavsiktligt kommer i rörelse, tryck på någon av sätets inställningsknappar eller minnesknappar så stannar sätet.

Återstart för att nå den sätesposition som lagrats i nyckelminnet görs genom att trycka på upplåsningsknappen på fjärrnyckeln. Förardörren måste då vara öppen.

VARNING

Klämrisk! Se till att barn inte leker med reglagen. Kontrollera att inga föremål finns framför, bakom eller under sätet vid inställning. Se till att ingen av passagerarna i baksätet kan komma i kläm.

Ändring av inställningar

Om flera personer med var sin fjärrnyckel närmar sig bilen, görs inställningarna för t.ex. säte och ytterbackspeglar efter den person vars fjärrnyckel låser upp förardörren.

Om förardörren öppnats av person A med fjärrnyckel A – men person B med fjärrnyckel B ska köra, kan inställningarna ändras på följande sätt:

- Stående vid förardörren eller sittande bakom ratten trycker person B på knappen för upplåsning på sin fjärrnyckel, se Fjärrnyckel – funktioner (s. 161).
- Välj ett av tre möjliga minnen för sätesinställning med sätesknapp 1–3, se Säten fram – elmanövrerade* (s. 82).
- Justera säte och ytterbackspeglar manuellt, se Säten fram – elmanövrerade* (s. 82) och Backspeglar – yttre (s. 103).

Återaktivering av inställningar

När bilen låses alternativt efter 30 minuter om bilen lämnas oläst, kommer nyckelminnet att deaktiveras och en standardförarprofil att ställas in. För att återaktivera nyckelminnet för den aktuella fjärrnyckeln krävs följande.

För bilar utan nyckelfritt start- och låssystem

Inställningarna lagrade i nyckelminnet aktiveras om bilen låses upp genom att trycka på fjärrnyckelns upplåsningsknapp.

¹ Kallas Bilnyckelminne i MY CAR.

² Denna inställning påverkar inte inställningar som har lagrats med det elmanövrerade sätets minnesfunktion.

◀ FÖR BILAR MED NYCKELFRITT START- OCH LÅSSYSTEM

Nyckelminnet aktiveras om:

1. Bilen låses upp antingen genom ett tryck på fjärrnyckelns upplåsningsknapp alternativt via nyckelfri upplåsning.
2. Om bilen är olåst görs en nyckelscanning när förardörren öppnas. Hittas en unik fjärrnyckel kommer dess lagrade inställningar att aktiveras. Om bilen är låst, se föregående punkt.

Relaterad information

- Fjärrnyckel med PCC* – unika funktioner (s. 163)

Låsning/upplåsning – indikering

När bilen låses eller låses upp med fjärrnyckeln (s. 158) indikerar bilens blinkers att låsning/upplåsningen utförts korrekt.

- Låsning – en blinkning och backspeglarna fälls³ in.
- Upplåsning – två blinkningar och backspeglarna fälls³ ut.

Vid låsning sker indikeringen endast om alla lås har låsts, efter att dörrarna stängts.

Att välja funktion

Olika alternativ för indikering av låsning/upplåsning med ljus kan ställas in i bilens menysystem MY CAR. För beskrivning av menysystemet, se MY CAR (s. 113).

Relaterad information

- Keyless Drive* (s. 167)
- Larmindikator (s. 180)

Elektronisk startspärr

Den elektroniska startspärren är ett stöldskydd som förhindrar att fordonet startas av obehörig person.

Varje fjärrnyckel (s. 158) har en unik kod. Bilen kan endast startas med rätt fjärrnyckel med korrekt kod.

Följande felmeddelanden i kombiinstrumentets informationsdisplay är relaterade till den elektroniska startspärren:

³ Endast bilar med el-infällbara backspeglar.

Meddelande	Innebörd
Sätt i bilnyckel	Fel vid läsning av fjärrnyckeln under start – dra nyckeln ur startlåset, tryck in den igen och gör ett nytt startförsök.
Bilnyckel ej hittad	Fel vid läsning av fjärrnyckeln under start – gör ett nytt startförsök. Om felet kvarstår: Tryck in fjärrnyckeln i startlåset och gör ett nytt startförsök.
Startspärr Gör nytt startförsök	Fel på startspärrsystemet under starten. Om felet kvarstår: Kontakta en verkstad – en auktoriserad Volvoverkstad rekommenderas.

För start av bilen, se Start av motor (s. 268).

Relaterad information

- Fjärrmanövrerad startspärr med spårssystem* (s. 161)

Fjärrmanövrerad startspärr med spårssystem*

Fjärrmanövrerad startspärr med spårssystem⁴ gör det möjligt att spåra och lokalisera bilen samt att på avstånd aktivera startspärren vilket stänger av motorn.

Kontakta närmaste Volvohandlare för mer information och hjälp med att aktivera systemet.

Relaterad information

- Fjärrnyckel (s. 158)
- Elektronisk startspärr (s. 160)





Fjärrnyckel – funktioner

Fjärrnyckel i basutförande har funktioner som t.ex. låsning och upplåsning av dörrarna.

Funktioner



Fjärrnyckel i basutförande.

-  Låsning
-  Upplåsning
-  Trygghetsbelysning
-  Baklucka
-  Panikfunktion

⁴ Endast vissa marknader och tillsammans med Volvo On Call*.



Fjärrnyckel med PCC*(Personal Car Communicator).

 Information

Funktionsknappar

 **Låsning** – Låser dörrarna och bakluckan samtidigt som larmet aktiveras.

Ett långt tryck stänger alla rutor och taklucka* samtidigt. För mer information, se Genomvädringsfunktion (s. 173).

VARNING

Om taklucka och rutor stängs med fjärrnyckeln, kontrollera att ingen får händerna i kläm.

 **Upplåsning** – Låser upp dörrarna och bakluckan samtidigt som larmet deaktiveras.

Ett långt tryck öppnar alla rutor samtidigt. För mer information, se Genomvädringsfunktion (s. 173).

Funktionen kan ändras från att låsa upp alla dörrarna samtidigt, till att med en knapptryckning först låsa upp enbart förardörren och efter ytterligare en knapptryckning – inom tio sekunder – låsa upp återstående dörrar.

Funktionen kan ändras i menysystemet MY CAR. För beskrivning av menysystemet, se MY CAR (s. 113).

 **Trygghetsbelysning** – Används för att tända bilens belysning på avstånd. För mer information, se Trygghetsbelysning (s. 99).

 **Baklucka** – Låser upp och avlarmar enbart bakluckan. För mer information, se Låsning/upplåsning – baklucka (s. 174). På bilar med Elmanövrerad baklucka (s. 175)* öppnas luckan efter ett långt tryck.

 **Panikfunktion** – Används för att i nödfall påkalla omgivningens uppmärksamhet.

Om knappen hålls intryckt i minst 3 sekunder eller trycks in två gånger inom 3 sekunder, aktiveras blinkers och signalhorn.

Funktionen kan stängas av med samma knapp efter att den varit aktiverad i minst 5 sekunder. I annat fall stängs den av efter ca 3 minuter.

Relaterad information

- Fjärrnyckel (s. 158)
- Fjärrnyckel med PCC* – unika funktioner (s. 163)
- Låsning/upplåsning – utifrån (s. 172)

Fjärrnyckel – räckvidd

Fjärrnyckelns (i basutförande) funktioner har en räckvidd på ca 20 meter från bilen.

Om bilen inte verifierar en knapptryckning – gå närmare och gör ett nytt försök.

i OBS

Fjärrnyckelfunktionerna kan störas av omgivande radiovågor, byggnader, topografiska förhållanden etc. Bilen kan alltid låsas/låsas upp med nyckelbladet (s. 166).

Om fjärrnyckeln avlägsnas från bilen då motorn är igång eller nyckelläge **I** eller **II** (s. 79) är aktivt, och alla dörrar stängs, visar informationsdisplayen i kombiinstrumentet ett varningsmeddelande samtidigt som en kort ljudpåminnelse hörs.

Meddelandet slocknar när fjärrnyckeln återförs till bilen följt av ett tryck på **OK**-knappen eller när alla dörrar stängs igen.

Relaterad information

- Fjärrnyckel (s. 158)
- Fjärrnyckel – funktioner (s. 161)

Fjärrnyckel med PCC* – unika funktioner

En fjärrnyckel med PCC (Personal Car Communicator) har utökad funktionalitet jämfört med en fjärrnyckel i basutförande (s. 158) i form av en informationsknapp och indikeringslampor.

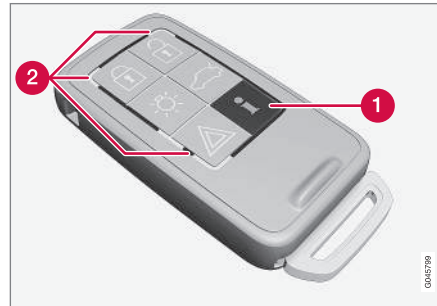

Fjärrnyckel med PCC.

- 1 Informationsknapp
- 2 Indikeringslampor

Med informationsknappen kan viss information från bilen erhållas med hjälp av indikeringslamporna.

Användning av informationsknappen

- Tryck på informationsknappen **i**
 - > Under ca 7 sekunder blinkar alla indikeringslamporna och ljuset vandrar runt på fjärrnyckeln. Det indikerar att information från bilen avläses.

Om någon av de andra knapparna trycks in under denna tid avbryts avläsningen.

i OBS

i Om ingen indikeringslampa lyser vid användning av informationsknappen vid upprepade tillfällen och på olika platser (samt efter 7 sekunder och efter att ljuset vandrat runt på PCC:n), kontakta en verkstad – en auktoriserad Volvoverkstad rekommenderas.

Indikeringslamporna ger information enligt följande bild:

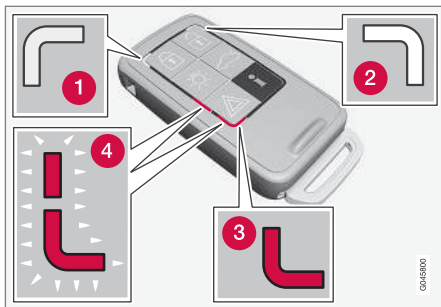

- 1 Grönt ihållande ljus – Bilen är låst.
- 2 Gult ihållande ljus – Bilen är olåst.
- 3 Rött ihållande ljus – Larmet har löst ut sedan bilen låstes.
- 4 Rött ljus blinkar omväxlande i de båda röda indikeringslamporna – Larmet har löst ut för mindre än 5 minuter sedan.

Relaterad information

- Fjärrnyckel med PCC* – räckvidd (s. 164)

Fjärrnyckel med PCC* – räckvidd

Räckvidden för en fjärrnyckel med PCC (Personal Car Communicator) för låsning, upp-låsning av dörrar och baklucka är ca 20 meter från bilen – övriga funktioner upp till ca 100 meter.

Om bilen inte verifierar en knapptryckning – gå närmare och gör ett nytt försök.

i OBS

Informationsknappens funktion kan störas av omgivande radiovågor, byggnader, topografiska förhållanden etc.

Utanför fjärrnyckelns räckvidd

Beffinner sig fjärrnyckeln för långt bort från bilen för att information ska kunna avläsas visas den senaste statusen bilen lämnades i, utan att ljuset i indikeringslamporna vandrar runt på fjärrnyckeln.

Om fler fjärrnycklar används till bilen, är det enbart den som senast användes för låsning/upp-låsning som visar korrekt status.

i OBS

i Om ingen indikeringslampa lyser vid användning av informationsknappen inom räckvidden, kan det bero på att den sista kommunikationen mellan fjärrnyckeln och bilen störts av omgivande radiovågor, byggnader, topografiska förhållanden etc.

Relaterad information

- Keyless Drive* – fjärrnyckelns räckvidd (s. 168)
- Fjärrnyckel – räckvidd (s. 163)

Löstagbart nyckelblad

En fjärrnyckel innehåller ett löstagbart nyckelblad av metall med vilket några funktioner kan aktiveras och vissa moment utföras.

Nyckelbladens unika kod finns hos auktoriserade Volvoverkstäder, vilka rekommenderas vid beställning av nya nyckelblad.

Nyckelbladets funktioner

Med fjärrnyckelns löstagbara nyckelblad kan:

- förardörren låsas upp manuellt om centrallåset inte kan aktiveras med fjärrnyckeln, se Löstagbart nyckelblad – upplåsning dörr (s. 166).
- bakkörrarnas mekaniska barnsäkerhetsspärr aktiveras/deaktiveras (s. 178).
- åtkomst till handskfack spärras.
- krockkudde för passagerare fram (PACOS*) aktiveras/deaktiveras (s. 33).

Relaterad information

- Fjärrnyckel – funktioner (s. 161)
- Fjärrnyckel (s. 158)

Löstagbart nyckelblad – losstagning/fastsättning

Losstagning/fastsättning av löstagbart nyckelblad (s. 165) görs enligt nedan:

Losstagning nyckelblad



1 Dra den fjäderbelastade spärren åt sidan.

2 Dra samtidigt ut nyckelbladet rakt bakåt.

Fastsättning nyckelblad

Sätt försiktigt tillbaka nyckelbladet på dess plats i fjärrnyckeln (s. 158).

1. Håll fjärrnyckeln med springan uppåt och släpp ner nyckelbladet i springan.
2. Tryck lätt på nyckelbladet. Ett klickljud hörs när nyckelbladet låses fast.

Relaterad information

- Löstagbart nyckelblad – upplåsning dörr (s. 166)
- Barnsäkerhetsspärr – manuell aktivering (s. 178)
- Passagerarkrockkudde – aktivering/deaktivering* (s. 33)

Löstagbart nyckelblad – upplåsning dör

Det löstagbara nyckelbladet (s. 165) kan användas om centrallåset inte kan aktiveras med fjärrnyckeln (s. 158), t.ex. om nyckelns batteri tagit slut.

Om centrallåset inte kan aktiveras med fjärrnyckeln – t.ex. om batterierna är slut – kan förardörren låsas upp på följande sätt:

1. Lås upp förardörren med nyckelbladet i dörrhandtagets låscylinder. För bild och mer information, se Keyless Drive* – upplåsning med nyckelblad (s. 170).

i OBS

När dörren låsts upp med nyckelbladet och öppnas, utlöses larmet.

2. Stäng av larmet genom att sätta fjärrnyckeln i startlåset.

För bil med nyckelfritt start- och låssystem, se Keyless Drive* – upplåsning med nyckelblad (s. 170).

Relaterad information

- Fjärrnyckel (s. 158)
- Fjärrnyckel – byte av batteri (s. 166)

⁵ Fjärrnyckel med PCC har två batterier.

Fjärrnyckel – byte av batteri

Batteriet⁵ till fjärrnyckeln kan behöva bytas.

Batteriet till fjärrnyckeln bör bytas om:

- informationssymbolen i kombiinstrumentet tänds och displayen visar **Bilnyckel låg batterispänning** **Se handbok** och/eller
- låsen vid upprepade tillfällen inte reagerar på signal från fjärrnyckeln inom 20 meter från bilen.

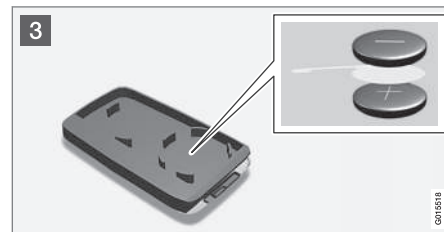

Öppning

- 1 **1** Dra den fjäderbelastade spärren åt sidan.
- 2 **2** Dra samtidigt ut nyckelbladet rakt bakåt.
- 2 **3** Stick in en 3 mm spårskruvmejsel i hålet bakom den fjäderbelastade spärren och bänd försiktigt upp fjärrnyckeln.

i OBS

Vänd fjärrnyckeln med knapparna uppåt, för att undvika att batterierna faller ut när den öppnas.

! VIKTIGT

Undvik att vidröra nya batterier och deras kontaktytor med fingrarna, eftersom det försämrar deras funktion.

Batteribyte

- 3 Studera noga hur batteriet/batterierna sitter fast på lockets insida, med avseende på deras (+)- och (-)-sida.

Fjärrnyckel (ett batteri)

1. Bänd försiktigt loss batteriet.
2. Sätt i ett nytt med (+)-sidan nedåt.

Fjärrnyckel med PCC* (två batterier)

1. Bänd försiktigt loss batterierna.
2. Sätt först i ett nytt med (+)-sidan uppåt.
3. Lägg den vita plastfliken emellan och sätt sist i ytterligare ett nytt batteri med (+)-sidan nedåt.

Batterityp

Använd batterier med beteckning CR2430, 3 V – ett i fjärrnyckel, två i fjärrnyckel med PCC.

i OBS

Volvo rekommenderar att batterier som ska användas i fjärrnyckel/PCC uppfyller UN Manual of Test and Criteria, Part III, sub-section 38.3. Batterier som monterats i fabrik eller som byts av en auktoriserad Volvoverkstad uppfyller ovanstående kriterium.

Hopsättning

1. Tryck ihop fjärrnyckeln.
2. Håll fjärrnyckeln med springan uppåt och släpp ner nyckelbladet i springan.
3. Tryck lätt på nyckelbladet. Ett klickljud hörs när nyckelbladet låses fast.

! VIKTIGT

Se till att uttjanta batterier blir omhändertagna på ett sätt som skonar miljön.

Relaterad information

- Fjärrnyckel (s. 158)
- Fjärrnyckel – funktioner (s. 161)

Keyless Drive*

Bilar utrustade med Keyless Drive har ett start- och låssystem som kan hanteras nyckelfritt.

Med det nyckelfria start- och låssystemet kan bilen startas, låsas och låsas upp utan att fjärrnyckeln (s. 158)⁶ sitter i startlåset. Det räcker att ha fjärrnyckeln med sig i en ficka. Systemet gör det t.ex. bekvämare att öppna bilen när händerna är upptagna.

Båda bilens medföljande fjärrnycklar har nyckelfri-funktionalitet. Det går att beställa extra fjärrnycklar.

Bilens elsystem kan försättas i tre olika nivåer – nyckelläge **0**, **I** och **II** (s. 80) – med fjärrnyckeln.

Relaterad information

- Keyless Drive* – fjärrnyckels räckvidd (s. 168)
- Keyless Drive* – säker hantering av fjärrnyckeln (s. 168)
- Keyless Drive* – störningar i fjärrnyckels funktion (s. 169)

Keyless Drive* – fjärrnyckelns räckvidd

För att dörrar eller baklucka ska kunna låsas upp automatiskt utan knapptryckning på fjärrnyckeln⁷ måste en fjärrnyckel finnas inom ca 1,5 meters avstånd från bilens dörrhandtag eller baklucka.

Den som ska låsa eller låsa upp en dörr måste bära fjärrnyckeln med sig. Det går inte att låsa eller låsa upp en dörr om fjärrnyckeln befinner sig på bilens motsatta sida.

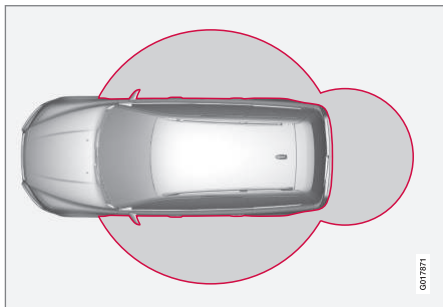

De röda ringarna i ovanstående bild illustrerar det område som täcks in av systemets antenner.

Om alla fjärrnycklar avlägsnas från bilen då motorn går eller nyckelläge I eller II (s. 80) är aktivt och om alla dörrar stängs, visar informationsdisplayen i kombiinstrumentet ett varnings-

⁶ Gäller bara Fjärrnyckel med PCC.

⁷ Gäller fjärrnyckel med PCC (Personal Car Communicator).

meddelande samtidigt som en ljudpåminnelse hörs.

När fjärrnyckeln återförts till bilen slocknar varningsmeddelandet och ljudpåminnelsen upphör efter att antingen/eller:

- en dörr har öppnats och stängts
- fjärrnyckeln har satts in i startlåset
- **OK**-knappen har tryckts in.

Relaterad information

- Keyless Drive* (s. 167)
- Keyless Drive* – antennplacering (s. 171)

Keyless Drive* – säker hantering av fjärrnyckeln

Hantera bilens fjärrnycklar med stor varsamhet.

Om en av fjärrnycklarna⁸ glömts kvar i bilen avaktiveras de nyckelfria funktionerna i fall bilen t.ex. låses med den andra fjärrnyckeln som tillhör bilen. Ingen obehörig kan då öppna dörrarna.

Nästa gång bilen låses upp med den andra fjärrnyckeln återaktiveras den kvarglömda fjärrnyckeln igen.

! VIKTIGT

Undvik att lämna fjärrnyckeln med PCC kvar i bilen. Om någon bryter sig in i bilen och får tag i fjärrnyckeln kommer det t.ex. vara möjligt att starta bilen genom att trycka in fjärrnyckeln i startlåset och sedan trycka på **START/STOP ENGINE**-knappen.

Relaterad information

- Keyless Drive* (s. 167)

Keyless Drive* – störningar i fjärrnyckelns funktion

Fjärrnyckelns nyckelfria funktioner (s. 167) kan störas av elektromagnetiska fält och avskärmning.

i OBS

Placera/förvara inte PCC:n nära en mobiltelefon eller metallföremål – inte närmare än 10–15 cm.

Om störningar ändå uppstår, använd fjärrnyckeln och nyckelbladet som en fjärrnyckel i basutförande, se Fjärrnyckel – funktioner (s. 161).

Relaterad information

- Fjärrnyckel – byte av batteri (s. 166)
- Keyless Drive* – säker hantering av fjärrnyckeln (s. 168)
- Keyless Drive* – fjärrnyckelns räckvidd (s. 168)

Keyless Drive* – låsning

Bilar utrustade med nyckelfritt start- och låssystem har en knapp på dörrarnas ytterhandtag för låsning/upplåsning.



Bilar med Keyless-system har en knapp på dörrarnas ytterhandtag.

Lås dörrarna och bakluckan genom att trycka in låsknappen på någon av dörrhandtagen på utsidan.

Alla dörrar och bakluckan måste vara stängda innan bilen kan låsas – i annat fall låses inte bilen.

i OBS

På bil med automatisk växellåda måste växelväljaren ställas i **P**-läge – i annat fall kan bilen varken låsas eller larmas.

Relaterad information

- Keyless Drive* (s. 167)
- Larmindikator (s. 180)

* Gäller fjärrnyckel med PCC (Personal Car Communicator).

Keyless Drive* – upplåsning

Upplåsning sker när en hand fattar ett dörrhandtag eller bakluckans gummerade tryckplatta påverkas – öppna dörr eller baklucka som normalt.

Relaterad information

- Keyless Drive* (s. 167)
- Keyless Drive* – låsning (s. 169)

Keyless Drive* – upplåsning med nyckelblad

Om centrallåset inte kan låsas upp med fjärrnyckeln, t.ex. om batterierna är slut, kan vänster framdörr öppnas med det löstagbara nyckelbladet.

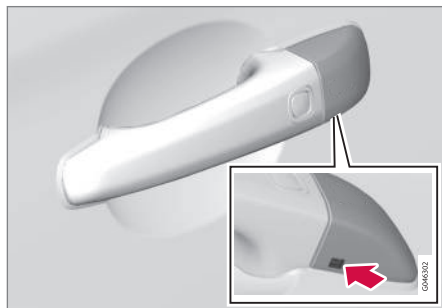

Hål för nyckelbladet – för att lossa kåpan.

För att komma åt låscylindern måste dörrhandtagets plastkåpa tas loss – även det görs med nyckelbladet:

1. Tryck nyckelbladet ca 1 cm rakt upp i hålet på dörrhandtagets/kåpans undersida – bänd inte.
 - > Plastkåpan lossnar automatiskt av momentet när bladet trycks rakt upp och in i öppningen.

2. Stick sedan in nyckelbladet i låscylindern och lås upp dörren.
3. Sätt tillbaka plastkåpan efter upplåsningen.

i OBS

När vänster förardörr låses upp med nyckelbladet och öppnas, utlöses larmet. Det stängs av genom att sätta PCC:n i startlåset, se Larm – fjärrnyckeln ur funktion (s. 181).

Relaterad information

- Keyless Drive* (s. 167)
- Löstagbart nyckelblad – losstagning/fast-sättning (s. 165)
- Larm (s. 179)

Keyless Drive* – låsinställningar

Låsinställningar för bilar utrustade med nyckelfritt start- och låssystem kan anpassas genom att i menysystemet MY CAR ange vilka dörrar som ska låsas upp.

För beskrivning av menysystemet, se MY CAR (s. 113).

Relaterad information

- Keyless Drive* (s. 167)

Keyless Drive* – antennplacering

Bilar utrustade med nyckelfritt start- och låssystem har ett antal inbyggda antenner placerade på olika platser i bilen.

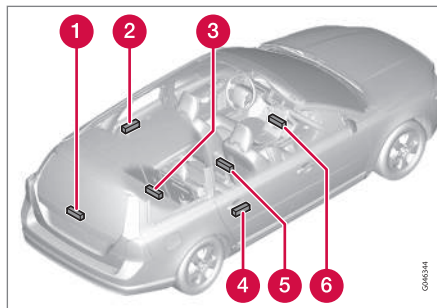

- 1 Baklucka, vid torkarmotor
- 2 Dörrhandtag, vänster bak
- 3 Lastutrymme, mitten längst in under golv
- 4 Dörrhandtag, höger bak
- 5 Mittkonsol, under bakre del
- 6 Mittkonsol, under främre del.

! VARNING

Personer med inopererad pacemaker bör inte komma närmare Keyless-systemets antenner än 22 cm med pacemakern. Detta för att omöjliggöra störningar mellan pacemakern och Keyless-systemet.

Relaterad information

- Keyless Drive* (s. 167)

Låsning/upplåsning – utifrån

Låsning/upplåsning utifrån sker med fjärrnyckeln (s. 158). Fjärrnyckeln kan låsa/låsa upp samtliga dörrar och bakluckan samtidigt. Olika sekvenser för upplåsning kan väljas, se Fjärrnyckel – funktioner (s. 161).

För att låssekvensen ska kunna aktiveras måste förardörren vara stängd – om någon av de övriga dörrarna eller bakluckan är öppen, låses den/dessa och larmet aktiveras först när den/de stängs. För bilar utrustade med nyckelfritt låssystem* måste samtliga dörrar och baklucka vara stängda.

i OBS

Var medveten om risken att låsa in fjärrnyckeln i bilen.

Skulle låsning/upplåsning med fjärrnyckeln inte fungera kan dess batteri vara förbrukat – lås eller lås då upp förardörren med det löstagbara nyckelbladet, se Löstagbart nyckelblad – losstagning/fastsättning (s. 165).

i OBS

Tänk på att larmet löser ut när dörren öppnas efter att ha låsts upp med nyckelbladet – larmet stängs av då fjärrnyckeln trycks in i startlåset.

⚠ VARNING

Var uppmärksam på risken för att bli inlåst i bilen då den låses utifrån med fjärrnyckeln – det går därefter inte att öppna några dörrar inifrån med dörreglagen.

För mer information, se Blockerat låsläge* (s. 177).

Automatisk återlåsning

Om ingen av dörrarna eller bakluckan öppnats inom två minuter efter upplåsning, låses alla lås igen automatiskt. Denna funktion minskar risken att bilen oavsiktligt lämnas olåst. (För bilar med larm, se Larm (s. 179).)

Relaterad information

- Låsning/upplåsning – inifrån (s. 172)
- Keyless Drive* (s. 167)

Låsning/upplåsning – inifrån

Samtliga dörrar och baklucka kan låsas eller låsas upp samtidigt med förardörrens och passagerardörrens* knapp för centrallåsning.

Centrallås

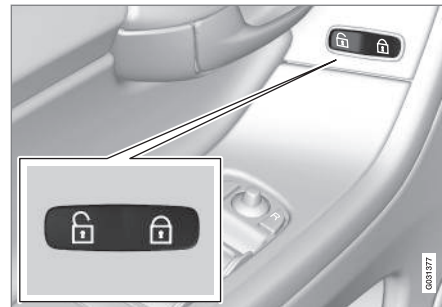

Centrallås.

- Tryck in knappens ena sida  för att låsa – den andra sidan  låser upp.

Ett långt tryck öppnar även alla sidorutor samtidigt*.

Upplåsning

Från insidan kan en dörr låsas upp på två olika sätt:

- Tryck på centrallåsknappen .

Ett långt tryck öppnar även alla sidorutor* samtidigt (se även Genomvädringsfunktion (s. 173)).

- Dra i öppningshandtaget en gång och släpp – dörren är upplåst. Genom att dra i handtaget ytterligare en gång öppnas dörren.

Låsning

- Tryck på centrallåsknappen  efter att framdörrarna stängts.

Ett långt tryck stänger även alla sidorutor och taklucka samtidigt (se även Genomvädringsfunktion (s. 173)).

Samtliga dörrar kan individuellt även låsas manuellt med dess låsknapp – dörren måste då vara stängd.

Automatisk låsning

Då bilen börjar rulla låses dörrar och baklucka automatiskt.

Funktionen kan aktiveras/deaktiveras i menysystemet **MY CAR**. För beskrivning av menysystemet, se MY CAR (s. 113).

Relaterad information

- Låsning/upplåsning – utifrån (s. 172)
- Larm (s. 179)
- Fjärrnyckel – funktioner (s. 161)

Genomvädringsfunktion

Genomvädringsfunktionen öppnar eller stänger alla sidofönster samtidigt och kan användas exempelvis för att snabbt vädra ur bilen vid varmt väder.



Centrallåsknapp

Ett långt tryck på -symbolen i centrallåsknappen eller på fjärrnyckeln **öppnar** alla sidorutor samtidigt. Samma förfarande på -symbolen **stänger** alla sidorutor samtidigt.

Relaterad information

- Låsning/upplåsning – inifrån (s. 172)
- Fönsterhissar (s. 102)

Låsning/upplåsning – handskfack

Handskfacket (s. 148) kan endast låsas/låsas upp med fjärrnyckelns löstagbara nyckelblad.

För information om nyckelblad, se Löstagbart nyckelblad – losstagning/fastsättning (s. 165).

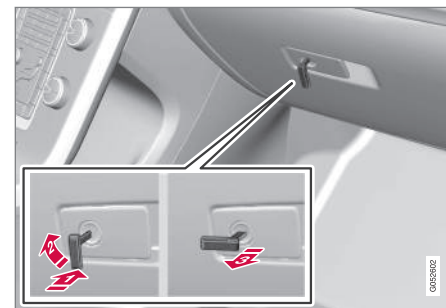

För att låsa handskfacket:

- 1 Skjut in nyckelbladet i handskfackets låscylinder enligt bild ovan.
 - 2 Vrid nyckelbladet 90 grader medurs.
 - 3 Dra ut nyckelbladet.
- Upplåsning sker i omvänd ordning.

Relaterad information

- Fjärrnyckel (s. 158)

Låsning/upplåsning – baklucka

Bakluckan kan öppnas, låsas och låsas upp på flera sätt.

Manuell öppning

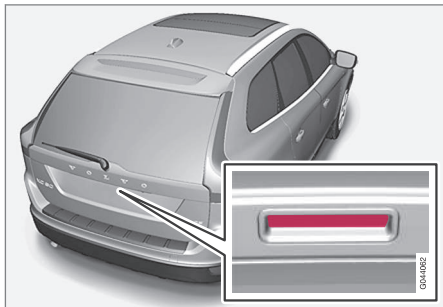

Gummiplatta med elektrisk kontakt.

Bakluckan hålls stängd av ett elektriskt lås. För att öppna:

1. Tryck lätt på den gummerade tryckplattan under ytterhandtaget – låset frikopplas.
2. Lyft i ytterhandtaget för att öppna luckan helt.

! **VIKTIGT**

- Minimal kraft behövs för att frigöra bakluckans lås – Tryck bara lätt på den gummerade plattan.
- Lägg inte lyftkraften på gummiplattan vid öppning av bakluckan – lyft i handtaget. För stor kraft kan skada gummiplattans elektriska kontakt.

Upplåsning med fjärrnyckel

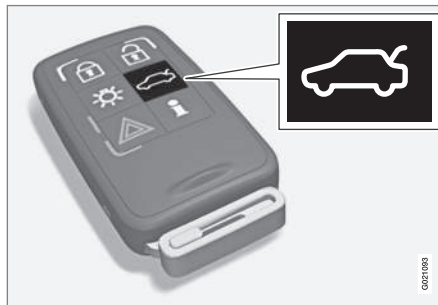

Med fjärrnyckelns -knapp kan bakluckan ensam avlarmas* och låsas upp.

Om bilen är utrustad med larm (s. 179)* släcks larmindikatorn (s. 180) på instrumentpanelen för att visa att inte hela bilen är larmad. Larmets nivå- och rörelsesensorer samt sensorerna för öppning av bakluckan kopplas bort.

Dörrarna förblir låsta och larmade.

- Bakluckan låses upp men förblir stängd – tryck lätt på den gummerade tryckplattan under ytterhandtaget och lyft luckan.

Öppnas inte luckan inom 2 minuter låses den igen och larmet återaktiveras.

Upplåsning från bilens insida



1 Upplåsning baklucka

För att låsa upp bakluckan:

- Tryck på belysningspanelens knapp (1).
 - > Luckan låses upp och kan öppnas inom 2 minuter (om bilen är låst inifrån).

Låsning med fjärrnyckel

- Tryck på fjärrnyckelns knapp för låsning  se Fjärrnyckel – funktioner (s. 161).
- > Om bilen är utrustad med Larm* börjar larmindikatorn på instrumentpanelen blinka, vilket innebär att larmet aktiverats.

Relaterad information

- Låsning/upplåsning – inifrån (s. 172)
- Låsning/upplåsning – utifrån (s. 172)

Elmanövrerad baklucka*

Bilens baklucka kan öppnas med hjälp av en knapp på belysningspanelen, med den gummerade tryckplattan under ytterhandtaget eller med fjärrnyckelns. Stängning sker med stängningsknappen nedtill på luckan.

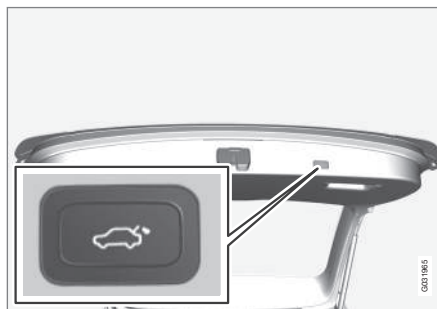

Stängningsknappen

OBS

Beakta takhöjden vid användning av elmanövrering. Använd inte elmanövrering av luckan vid låg takhöjd, se under rubrik "Avbryt öppning/stängning av baklucka".

OBS

- Om systemet arbetat kontinuerligt för länge, stängs det av för att undvika överbelastning. Det kan användas igen efter ca 3 minuter.
- Har startbatteriet varit urladdat eller frånkopplat när bakluckan varit öppen måste den stängas manuellt för att systemet ska nollställas. Detta gäller även om luckan varit öppen i mer än 24 timmar.

Programmerbar maxöppning

Bakluckans maximala öppningshöjd kan anpassas – t.ex. vid låg takhöjd i garage.

Ställa in maxöppning:

1. Öppna bakluckan – stanna den i önskad öppningsposition.
2. Tryck in -knappen på bakluckans undersida i minst 3 sekunder.
 - > Den lagrade positionen är därmed sparad.

Återställning av maxöppning:

- För luckan manuellt till dess högsta möjliga position – tryck in -knappen på bakluckan i minst 3 sekunder.
 - > Återställningen är klar. Luckan kommer härnäst öppnas till sitt maxläge.



◀ Klämskydd

Om något med tillräckligt mycket motstånd hindrar bakluckan att öppnas/stängas aktiveras klämskyddet.

- Vid öppning – elmanövreringen stängs av och luckan stannar.
- Vid stängning – luckan stannar och öppnas sedan helt.

⚠ VARNING

Beakta klämrisk vid öppning/stängning. Innan öppning/stängning påbörjas; kontrollera att ingen är nära bakluckan då en klämskada kan få allvarliga följder.

Manövrera alltid bakluckan under uppsikt.

Förspända fjädrar

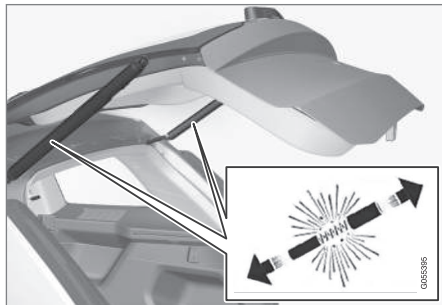

De förspända fjädrarna för den elmanövrerade bakluckan.

⚠ VARNING

Öppna inte de förspända fjädrarna för den elmanövrerade bakluckan. De är förspända med högt tryck och kan vid öppning orsaka skada.

Öppna baklucka



Bakluckan kan öppnas på tre sätt, varav två med denna knapp:

- Långt tryck på belysningspanelens knapp – håll knappen intryckt tills luckan börjar öppna.
- Långt tryck på fjärrnyckelns knapp – håll knappen intryckt tills luckan börjar öppna.
- Tryck lätt på den gummerade tryckplattan under ytterhandtaget.

Stänga baklucka



Stängning görs med denna knapp på bakluckan eller för hand.

- Tryck på knappen – luckan stängs automatiskt.

Avbryta öppning/stängning av baklucka



Detta kan utföras på fyra sätt, varav tre med denna knapp:

- Tryck på belysningspanelens knapp
- Tryck på fjärrnyckelns knapp
- Tryck på bakluckans knapp

- Tryck på den gummerade tryckplattan under ytterhandtaget.
- Luckans rörelse avbryts och stannar.

Manuell manövrering av baklucka

⚠ VIKTIGT

Vid manuell hantering av bakluckan, öppna eller stäng den långsamt. Använd inte våld för att öppna/stänga den om den ger motstånd. Den kan skadas och sluta fungera korrekt.

Systemet kopplas ur om öppnings-/stängningssekvensen avbryts enligt föregående avsnitt.

- Därefter kan bakluckan hanteras manuellt.

Relaterad information

- Låsning/upplåsning – baklucka (s. 174)

Blockerat låsläge*

Blockerat låsläge innebär att alla låsknappar och öppningshandtag mekaniskt frikopplas, vilket omöjliggör dörröppning från både in- och utsidan.

Blockerat låsläge aktiveras med fjärrnyckeln (s. 158) och inträder med ca tio sekunders fördröjning efter att dörrarna har låsts.

i OBS

Om en dörr öppnas inom fördröjningstiden avbryts sekvensen och larmet deaktiveras.

Bilen kan endast låsas upp med fjärrnyckeln när funktionen Blockerat låsläge är aktiverad. Vänster framdörr kan även låsas upp med det löstagbara nyckelbladet (s. 165). Dessutom är det möjligt att låsa upp respektive öppna dörrar och baklucka på bilar utrustade med nyckelfritt start- och låssystem* genom att ta i dörrhandtag eller bakluckans handtag.

⚠ VARNING

Lämna inte kvar någon i bilen utan att först deaktivera funktionen Blockerat låsläge för att inte riskera att någon blir inlåst.

Tillfällig deaktivering

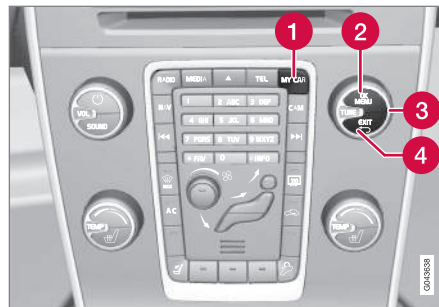

Aktiva menyval indikeras med ett kryss.

- 1** MY CAR
- 2** OK MENU
- 3** TUNE vridreglage
- 4** EXIT

Om någon vill stanna kvar i bilen och dörrarna måste låsas från utsidan, kan funktionen Blockerat låsläge tillfälligt stängas av. Det görs i menysystemet **MY CAR**. För beskrivning av menysystemet, se MY CAR (s. 113).

i OBS

- Tänk på att larmet aktiveras när bilen låses.
- Om någon av dörrarna öppnas inifrån, utlöses larmet.

Ovan gäller om det blockerade låsläget inte tillfälligt har deaktiverats.

Relaterad information

- Keyless Drive* – upplåsning med nyckelblad (s. 170)
- Fjärrnyckel (s. 158)

Barnsäkerhetsspärr – manuell aktivering

Barnsäkerhetsspärran förhindrar att barn kan öppna en bakdörr inifrån.

Aktivera/deaktivera barnsäkerhetsspärr

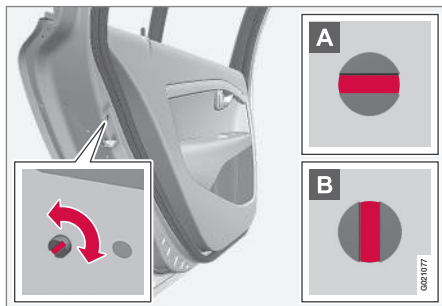

Reglaget för barnsäkerhetsspärran sitter i bak-kanten på bakdörrarna och är endast åtkomligt när dörren är öppen.

För att aktivera/deaktivera barnsäkerhetsspärran:

- Använd fjärrnyckelns löstagbara nyckelblad (s. 165) för att vrida vredet.

- A** Dörren är spärrad mot öppning inifrån.
- B** Dörren kan öppnas både ut- och inifrån.

i OBS

- En dörrs vridreglage spärrar enbart aktuell dörr – inte båda bakdörrar samtidigt.
- Det finns ingen manuell spärr på bilar utrustade med elektrisk Barnsäkerhetsspärr.

Relaterad information

- Barnsäkerhetsspärr – elektrisk aktivering* (s. 178)
- Låsning/upplåsning – inifrån (s. 172)
- Låsning/upplåsning – utifrån (s. 172)

Barnsäkerhetsspärr – elektrisk aktivering*

Barnsäkerhetsspärr med elektrisk aktivering förhindrar att barn kan öppna bakdörrar eller fönster inifrån.

Aktivering

Barnsäkerhetsspärran kan aktiveras/deaktiveras vid alla nyckellägen (s. 79) högre än **0**. Aktivering/deaktivering kan göras upp till 2 minuter efter att motorn stängts av, förutsatt att ingen dörr öppnas.

För att aktivera Barnsäkerhetsspärran:



Reglagepanel förardörr.

1. Starta motorn eller välj ett nyckelläge högre än **0**.

2. Tryck på knappen i förardörrens reglagepanel.
- > Kombiinstrumentets informationsdisplay visar meddelande **Bakre barnlås aktiverat** och knappens lampa lyser – spärren är aktiv.

När Barnsäkerhetsspärren är aktiv kan de bakre:

- fönstren öppnas endast med förardörrens reglagepanel
- dörrarna inte öppnas inifrån.

Vid motoravstängning lagras aktuell inställning – är barnsäkerhetsspärren aktiverad vid motoravstängning, kommer funktionen att vara fortsatt aktiverad vid påföljande motorstart.

Relaterad information

- Barnsäkerhetsspärr – manuell aktivering (s. 178)
- Låsning/upplåsning – inifrån (s. 172)

Larm

Larmet är en anordning som varnar vid exempelvis ett inbrott i bilen.

Aktiverat larm löser ut om:

- dörr, motorhuv eller baklucka öppnas
- en rörelse detekteras i passagerarutrymmet (om det är utrustat med rörelsesensor*)
- bilen lyfts eller bogseras iväg (om den är utrustad med lutningssensor*)
- startbatteriets kabel kopplas ifrån
- sirenen kopplas bort.

Om ett fel uppstår i larmsystemet visar informationsdisplayen i kombiinstrumentet ett meddelande. Kontakta då en verkstad – en auktoriserad Volvoverkstad rekommenderas.

i OBS

Rörelsesensorerna utlöser larmet vid rörelser i kupén – även luftströmmar registreras. Därför kan larmet utlösas om bilen lämnas med öppet fönster eller öppen taklucka eller om kupévärmare används.

För att undvika detta: Stäng fönster/taklucka när bilen lämnas. Om bilens integrerade kupévärmare (eller en portabel elektrisk) ska användas – rikta luftström från ventilationsmunstycken så att de inte pekar uppåt i kupén. Alternativt kan reducerad larmnivå användas, se Reducerad larmnivå (s. 181).

i OBS

Under mugghållaren i mittkonsolen är en av sensorerna till larmet placerad, denna sensor är känslig för metaller.

Undvik att förvara mynt, nycklar eller liknande metallföremål i mittkonsolens mugghållare eftersom dessa kan orsaka en oavsiktlig aktivering av larmet.

i OBS

Försök inte själv reparera eller förändra komponenter som ingår i larmsystemet. Alla sådana försök kan påverka försäkringsvillkoren.



◀ Aktivera larm

- Tryck på fjärrnyckelns låsknapp.

Deaktivera larm

- Tryck på fjärrnyckelns upplåsningsknapp.

Stänga av utlöst larm

- Tryck på fjärrnyckelns upplåsningsknapp eller genom att sätt in fjärrnyckeln i startlåset.

Relaterad information

- Larmindikator (s. 180)
- Larm – automatisk återaktivering (s. 180)
- Larm – fjärrnyckeln ur funktion (s. 181)

Larmindikator

Larmindikatorn visar larmsystemets (s. 179) status.

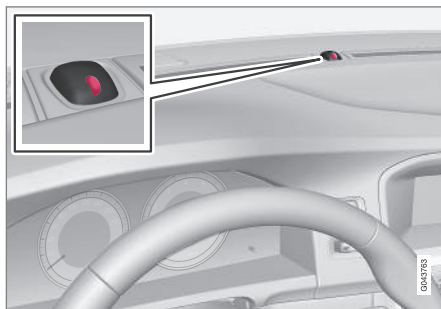

En röd lysdiod på instrumentpanelen visar larmsystemets status:

- Dioden släckt – larmet är frånkopplat
- Dioden blinkar en gång varannan sekund – larmet är inkopplat
- Dioden blinkar snabbt efter frånkoppling av larmet (och fram till dess att fjärrnyckeln satts i startlåset och nyckelläge I nås) – larmet har varit utlöst.

Larm – automatisk återaktivering

Automatisk återaktivering av larmet (s. 179) förhindrar att bilen oavsiktligt lämnas med larmet deaktiverat.

Om bilen låsts upp med fjärrnyckeln (och larmet deaktiverats) men ingen av dörrarna eller bakluckan öppnats inom 2 minuter, återaktiveras larmet automatiskt. Samtidigt låses bilen igen.

Relaterad information

- Reducerad larmnivå (s. 181)

Larm – fjärrnyckeln ur funktion

Om larmet (s. 179) inte kan stängas av med fjärrnyckeln – om t.ex. nyckelns batteri (s. 166) är slut – kan bilen låsas upp, avlarmas och motorn startas på följande sätt:

1. Öppna förardörren med det löstagbara nyckelbladet (s. 170).
 - > Larmet löser ut, larmindikatorn (s. 180) blinkar snabbt och sirenen ljuder.



2. Sätt fjärrnyckeln i startlåset.
 - > Larmet deaktiveras och larmindikatorn slocknar.
3. Starta motorn.

Larmsignaler

Vid utlöst larm (s. 179) ljuder en siren och samtliga körriktningsvisare blinkar.

- En siren ljuder under 30 sekunder eller tills larmet stängs av. Sirenen har eget batteri och fungerar oberoende av bilens startbatteri.
- Samtliga körriktningsvisare blinkar i 5 minuter eller tills larmet stängs av.

Reducerad larmnivå

Reducerad larmnivå innebär att rörelse- och lutningssensorerna tillfälligt kan stängas av.

För att undvika oavsiktlig aktivering av larmet (s. 179) – om t.ex. en hund lämnas i låst bil eller vid färd med biltåg eller bilfärja – stäng tillfälligt av Rörelse- och lutningssensorer.

Tillvägagångssättet är detsamma som vid tillfällig urkoppling av Blockerat låsläge (s. 177)⁹.

Relaterad information

- Larmindikator (s. 180)

⁹ Endast i kombination med larm.



Typgodkännande – fjärrnyckelsystem



Typgodkännande för fjärrnyckelsystem kan utläsas i tabellen.

Låssystem standard

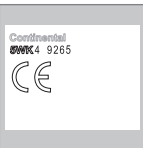
Land/Område	
EU, Kina	 <p>Continental FCC ID: KR25WK49265 IC:2677-5WK49265 CCL:2677-5WK49265 CET8/831D/0806/R TRCLP3/2006/22 CE CMI ID:2006C/1124 Complies with IDA Standard DE01782 TA-2006/49 ELV:2006-348 Made in Cz</p>

Nyckelfritt låssystem (Keyless Drive)

Land/Område	
EU	 <p>Continental SWK4 9265</p>
Korea	 <p>Continental S1E-SWK 49268 Made in Cz</p>

Land/Område	
Kina	 <p>Continental SWK4 9269 CET8/831D/0806/R TRCLP3/2006/22 CMI ID:2006C/1124 Complies with IDA Standard DE01782 TA-2006/49 Made in Cz</p>
Hong Kong	 <p>Continental SWK4 9209</p>

Relaterad information

- Fjärrnyckel (s. 158)

FÖRARSTÖD

Aktivt chassi – Four C*

Aktivt chassi "Four-C" (Continuously Controlled Chassis Concept), reglerar stötdämparnas egenskaper så att bilens köregenskaper kan justeras. Tre inställningar finns: **Comfort**, **Sport** och **Advanced**.

Comfort

Inställningen gör att bilen upplevs bekvämare på grov och ojämn vägbeläggning. Stötdämpningen är mjuk och karossens rörelse är följsam och behaglig.

Sport

Inställningen gör att bilen upplevs sportigare och rekommenderas vid mer aktiv körning. Styrresponsen är snabbare än i läge Comfort. Dämpningen är hårdare och karossen följer vägbanan för att minska krängning vid kurvtagning.

Advanced

Denna inställning rekommenderas endast på riktigt jämn och slät vägbeläggning.

Stötdämparna är optimerade för maximalt väggrepp och krängning i kurvor är ytterligare minimerad.

Handhavande



Manöverknappar.

Med mittkonsolens knappar väljs önskad chassieinställning. Den inställning som användes när motorn stängdes av, återaktiveras vid nästa motorstart.

Justerbart rattmotstånd*

Hastighetsberoende styrservo gör att rattmotståndet ökar i takt med bilens hastighet för att ge föraren ökad väggänsla.

På motorvägar känns styrningen fastare. Vid parkering och i låg hastighet är styrningen lätt och kräver ingen ansträngning.

Föraren kan välja mellan tre olika nivåer av rattmotstånd för väggänsla eller styrsensitivitet i menysystemet **MY CAR** (s. 113):

- Sök där fram **Rattmotstånd** och välj **Låg**, **Medium** eller **Hög**.

Denna inställning är inte åtkomlig när bilen är i rörelse.

i OBS

I vissa situationer kan styrservon bli för varm och behöver då temporärt kylas – under den tiden arbetar styrservon med reducerad effekt och att vrida ratten kan då upplevas som något tyngre.

Parallellt med den temporärt reducerade styrhjälpen visar kombiinstrumentet ett meddelande.

Relaterad information

- **MY CAR** (s. 113)

Elektronisk stabilitetskontroll (ESC) – allmänt

Stabilitetssystemet ESC (Electronic Stability Control) hjälper föraren att undvika sladd och förbättrar bilens framkomlighet.



Vid inbromsning kan ESC-systemets ingrepp upplevas som ett pulserande ljud. Vid gaspådrag kan bilen accelerera långsammare än förväntat.

VARNING

Stabilitetssystemet ESC är ett kompletterande hjälpmedel – det kan inte hantera alla situationer i alla väglag.

Föraren är alltid ansvarig för att fordonet framförs på ett säkert sätt samt enligt gällande trafikregler och bestämmelser.

ESC-systemet består av följande funktioner:

- Antisladdfunktion
- Antislirfunktion
- Dragkraftsfunktion
- Motorbromskontroll – EDC
- Corner Traction Control – CTC
- Släpfordonsstabilisator – TSA

Antisladdfunktion

Funktionen kontrollerar hjulens driv- och bromskraft individuellt för att stabilisera bilen.

Antislirfunktion

Funktionen förhindrar att drivhjulen slirar mot vägbanan under acceleration.

Dragkraftsfunktion

Funktionen är aktiv i låg fart och överför kraft från det drivhjul som slirar till det drivhjul som inte slirar.

Motorbromskontroll – EDC

EDC (Engine Drag Control) förhindrar ofrivillig hjullåsning, t.ex. efter nedväxling eller motorbromsning vid körning på låga växlar på halt underlag.

Ofrivillig hjullåsning under körning kan bl.a. försvåra förarens möjlighet att styra bilen.

Corner Traction Control – CTC*

CTC kompenserar för understyrning och tillåter högre acceleration i en kurva än normalt utan hjulspinn på innerhjulet, t.ex. vid en svängande motorvägspåfart för att snabbt komma upp i rådande trafiktempo.

Släpfordonsstabilisator* – TSA¹

Släpfordonsstabilisatorns (s. 310) funktion är att stabilisera bil med tillkopplat släpfordon i situa-

tioner där ekipaget kommit i självsvängning. För mer information, se Körning med släpvagn* (s. 304).

OBS

Funktionen deaktiveras om föraren väljer **Sport-läge**.

Relaterad information

- Elektronisk stabilitetskontroll (ESC) – handhavande (s. 186)
- Elektronisk stabilitetskontroll (ESC) – symboler och meddelanden (s. 187)

¹ Trailer Stability Assist ingår vid installation av Volvo original dragkrok.

Elektronisk stabilitetskontroll (ESC) – handhavande

Val av nivå – Sport-läge

ESC-systemet är alltid aktiverat – det kan inte stängas av.



Föraren kan dock välja **Sport**-läge vilket ger möjlighet till en mer aktiv körupplevelse.

Sport-läge väljs i menysystemet MY CAR. För beskrivning av menysystemet, se MY CAR

(s. 113).

Vid **Sport**-läge känner systemet av om gaspedal, ratt rörelser och kurvtagning är mer aktiva än vid normal körning och tillåter då kontrollerad sladd med bakvagnen upp till en viss nivå innan det ingriper och stabiliserar bilen.

Om föraren t.ex. avbryter en kontrollerad sladd genom att släppa gaspedalen, ingriper ESC-systemet och stabiliserar bilen.

Med **Sport**-läge erhålls även maximal dragkraft om bilen kört fast eller vid körning i löst underlag – t.ex. sand eller djup snö.



Sport-läget indikeras i kombiinstrumentet med att denna symbol lyser med fast sken tills föraren väljer bort funktionen eller tills motorn stängs av –







efter nästa motorstart är ESC-systemet tillbaka i dess normalläge igen.

Relaterad information

- Elektronisk stabilitetskontroll (ESC) – allmänt (s. 185)
- Elektronisk stabilitetskontroll (ESC) – symboler och meddelanden (s. 187)

Elektronisk stabilitetskontroll (ESC) – symboler och meddelanden

Tabell

Symbol	Meddelande	Innebörd
	ESC Tillfälligt avstängd	ESC-systemet har temporärt reducerats p.g.a. för hög temperatur på bromskivorna – funktionen återaktiveras automatiskt när bromsarna har svalnat.
	ESC Service erfordras	ESC-systemet är ur funktion. <ul style="list-style-type: none"> • Stanna bilen på en säker plats, stäng av motorn och starta den igen. • Uppsök verkstad om meddelandet kvarstår – en auktoriserad Volvoverkstad rekommenderas.
 och 	"Meddelande"	Ett textmeddelande finns i kombiinstrumentet (s. 66) – Läs det!
	Fast sken i 2 sekunder.	Systemkontroll vid motorstart.
	Blinkande sken.	ESC-systemet ingriper.
	Fast sken.	Sport-läge är aktiverat. OBS! ESC-systemet är inte avstängt i detta läge – det är delvis reducerat.





Relaterad information

- Elektronisk stabilitetskontroll (ESC) – allmänt (s. 185)
- Elektronisk stabilitetskontroll (ESC) – handhavande (s. 186)

Fartbegränsare

En **Fartbegränsare** (Speed Limiter) kan betraktas som en omvänd farthållare – föraren reglerar hastigheten med gaspedalen men förhindras av **Fartbegränsaren** att av misstag överträda en i förväg vald/inställd hastighet.

Översikt

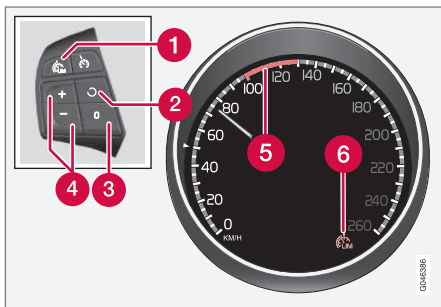

Rattens knappsats och kombiinstrument.

- 1 **Fartbegränsare – På/Av.**
- 2 **Beredskapsläge upphör och lagrad hastighet återupptas.**
- 3 **Beredskapsläge.**
- 4 **Aktivera och justera maxhastighet.**
- 5 **Vald hastighet.**
- 6 **Fartbegränsare aktiv.**

Relaterad information

- **Fartbegränsare – komma igång** (s. 189)
- **Fartbegränsare – tillfällig deaktivering och beredskapsläge** (s. 190)
- **Fartbegränsare – larm överskriden hastighet** (s. 191)
- **Fartbegränsare – avstängning** (s. 191)

Fartbegränsare – komma igång

Sätta på och aktivera

När **Fartbegränsaren** är aktiv visas dess symbol (6) i kombination med en markering (5) vid inställd högsta hastighet i kombiinstrumentet.

Val och lagring av högsta möjliga hastighet i minnet kan göras både vid färd och stillastående.

Under färd

1. Tryck på rattknapp för att sätta på **Fartbegränsaren**.
 - > Symbolen (6) för **Fartbegränsare** tänds på kombiinstrumentet.
2. När bilen rullar i önskad högsta möjliga hastighet: Tryck på någon av rattknapparna eller tills kombiinstrumentet visar en markering (5) vid önskad maxhastighet.
 - > **Fartbegränsaren** är därefter aktiv och vald maxhastighet är lagrad i minnet.

Vid stillastående



1. Tryck på rattknapp för att sätta på **Fartbegränsaren**.
2. Stega med -knappen tills kombiinstrumentet visar en markering (5) vid önskad maxhastighet.
 - > **Fartbegränsaren** är därefter aktiv och vald maxhastighet är lagrad i minnet.

◀ Relaterad information

- Fartbegränsare (s. 189)

Fartbegränsare – ändra hastighet

Ändra lagrad hastighet

Lagrad maxhastighet ändras med korta eller långa tryck på rattknapp  eller .

För att justera +/- 5 km/h (+/- 5 mph):

- Använd korta tryck – varje tryck ger +/- 5 km/h (+/- 5 mph).

För att justera +/- 1 km/h (+/- 1 mph):

- Håll knappen intryckt och släpp vid önskad maxhastighet.

Senast gjorda tryck lagras i minnet.

Relaterad information

- Fartbegränsare (s. 189)

Fartbegränsare – tillfällig deaktivering och beredskapsläge

En Fartbegränsare (Speed Limiter) kan betraktas som en omvänd farthållare – föraren reglerar hastigheten med gaspedalen men förhindras av Fartbegränsaren att av misstag överträda en i förväg vald/inställd hastighet.

Tillfällig deaktivering – beredskapsläge

För att deaktivera Fartbegränsaren tillfälligt och sätta den i beredskapsläge:

- Tryck på .
 - > Kombiinstrumentets markering (5) skiftar färg från GRÖN till VIT och föraren kan temporärt överskrida den inställda maxhastigheten.

Fartbegränsaren återaktiveras med ett tryck på  varvid markeringen (5) skiftar färg från VIT till GRÖN och bilens maxhastighet är åter begränsad.

Tillfällig deaktivering med gaspedal

Fartbegränsaren kan även sättas i beredskapsläge med gaspedalen, t.ex. för att snabbt kunna accelerera bilen ur en situation:

- Tryck ner gaspedalen helt.
- > Kombiinstrumentet visar lagrad maxhastighet med en färgad markering (5) och föraren kan temporärt överskrida den inställda maxhastigheten – markeringen (5) skiftar under tiden färg från GRÖN till VIT.

Fartbegränsaren återaktiveras automatiskt efter att gaspedalen släppts och bilens hastighet bromsats ner under den valda/lagrade maxhastigheten – displayens markering (5) skiftar färg från VIT till GRÖN och bilens maxhastighet är åter begränsad.

Relaterad information

- [Fartbegränsare \(s. 189\)](#)
- [Fartbegränsare – komma igång \(s. 189\)](#)
- [Fartbegränsare – ändra hastighet \(s. 190\)](#)
- [Fartbegränsare – avstängning \(s. 191\)](#)
- [Fartbegränsare – larm överskriden hastighet \(s. 191\)](#)



Fartbegränsare – larm överskriden hastighet

En **Fartbegränsare (Speed Limiter)** kan betraktas som en omvänd farthållare – föraren reglerar hastigheten med gaspedalen men förhindras av **Fartbegränsaren** att av misstag överträda en i förväg vald/inställd hastighet.

Vid brant utför kan **Fartbegränsarens** motorbromseffekt vara otillräcklig och den valda maxhastigheten överskridas. Föraren uppmärksammas på detta med en akustisk signal.

Signalen är aktiv tills föraren bromsat ner farten under den valda maxhastigheten.

OBS

Larmet aktiveras först efter 5 sekunder om hastigheten överskridits med minst 3 km/h (ca 2 mph) förutsatt att ingen av knapparna  eller  har tryckts under den senaste halvminuten.



Relaterad information

- [Fartbegränsare \(s. 189\)](#)
- [Fartbegränsare – ändra hastighet \(s. 190\)](#)
- [Fartbegränsare – komma igång \(s. 189\)](#)
- [Fartbegränsare – tillfällig deaktivering och beredskapsläge \(s. 190\)](#)
- [Fartbegränsare – avstängning \(s. 191\)](#)

Fartbegränsare – avstängning

En **Fartbegränsare (Speed Limiter)** kan betraktas som en omvänd farthållare – föraren reglerar hastigheten med gaspedalen men förhindras av **Fartbegränsaren** att av misstag överträda en i förväg vald/inställd hastighet.

För att stänga av **Fartbegränsaren**:

- Tryck på rattknapp 
 - > Kombiinstrumentets symbol för **Fartbegränsare (6)** och markering för inställd hastighet (5) slocknar – därmed raderas den inställda/lagrade hastigheten och kan sedan inte återupptas med -knappen.

Föraren kan därefter med gaspedalen åter välja hastighet utan begränsning.

Relaterad information

- [Fartbegränsare \(s. 189\)](#)
- [Fartbegränsare – komma igång \(s. 189\)](#)
- [Fartbegränsare – tillfällig deaktivering och beredskapsläge \(s. 190\)](#)
- [Fartbegränsare – larm överskriden hastighet \(s. 191\)](#)

Farthållare*

Farthållaren (CC – Cruise Control) hjälper föraren att hålla en jämn hastighet vilket ger en mer avkopplande körupplevelse på motorvägar och långa raka landsvägar i jämna trafikflöden.

Översikt

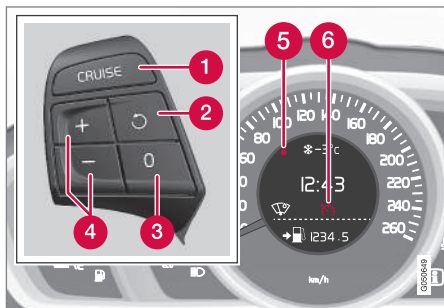

Rattens knappsats och kombiinstrument i bil **utan** Fartbegränsare².

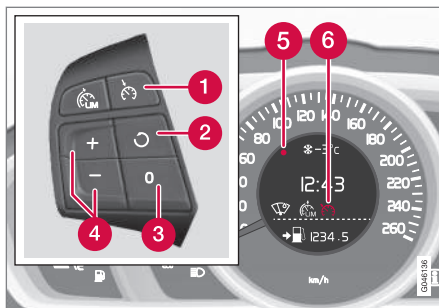

Rattens knappsats och kombiinstrument i bil **med** Fartbegränsare².

- 1 Farthållare – På/Av.
- 2 Beredskapsläge upphör och lagrad hastighet återupptas.
- 3 Beredskapsläge
- 4 Aktivera och justera hastighet.
- 5 Vald hastighet (GRÅ = Beredskapsläge).
- 6 Farthållare aktiv – VIT symbol (GRÅ = Beredskapsläge).

⚠ VARNING

Föraren måste alltid vara observant på trafikförhållandet och ingripa när Farthållaren inte håller lämplig hastighet och/eller lämpligt avstånd.

Föraren är alltid ytterst ansvarig för att fordonet framförs på ett säkert sätt.

Relaterad information

- Farthållare* – hantera hastighet (s. 193)
- Farthållare* – tillfällig deaktivering och beredskapsläge (s. 193)
- Farthållare* – återuppta inställd hastighet (s. 194)
- Farthållare* – stänga av (s. 195)
- Adaptiv farthållare – ACC* (s. 199)

² En Volvoåterförsäljare har uppdaterad information om vad som gäller respektive marknad.

Farthållare* – hantera hastighet

Det är möjligt att aktivera, ställa in samt ändra lagrad hastighet.

Aktivera och ställa in hastighet

För att starta Farthållaren:

- Tryck på rattknapp **CRUISE** (utan Fartbegränsare) eller (med Fartbegränsare).
- > Farthållarens symbol (6) i kombiinstrumentet tänds – Farthållaren är i beredskapsläge.

För att aktivera Farthållaren:

- Vid önskad hastighet – tryck på rattknapp eller .
- > Aktuell hastighet lagras i minnet och kombiinstrumentets markering (5) tänds vid den valda hastigheten och symbol (6) skiftar från GRÅ till VIT – bilen följer därefter den lagrade hastigheten.

OBS

Farthållaren kan inte kopplas in vid hastigheter under 30 km/h (20 mph).

Ändra lagrad hastighet

Lagrad hastighet ändras med korta eller långa tryck på rattknapp eller .

För att justera 5 km/h (5 mph):

- Använd korta tryck – varje tryck ger 5 km/h (5 mph).

För att justera 1 km/h (1 mph):

- Håll knappen intryckt och släpp vid önskad hastighet.

Senast gjorda tryck lagras i minnet.

Om farten ökas med gaspedalen innan tryck på -knapp, är det bilens aktuella hastighet vid knapptrycket som lagras.

En tillfällig fartökning med gaspedalen, t.ex. vid en omkörning, påverkar inte farthållarens inställning – bilen återgår till senast lagrad hastighet när gaspedalen släpps.

OBS

Om någon av Farthållarens knappar hålls intryckt flera minuter, blockeras den och stängs av. För att kunna återaktivera Farthållaren, måste bilen stannas och motorn återstartas.

Relaterad information

- Farthållare* (s. 192)

Farthållare* – tillfällig deaktivering och beredskapsläge

Funktionen kan tillfälligt deaktiveras och försättas i beredskapsläge.

Tillfällig deaktivering – beredskapsläge

För att tillfälligt koppla ur Farthållaren och ställa den i beredskapsläge:

- Tryck på rattknapp .
- > Kombiinstrumentets markering (5) och symbol (6) skiftar färg från VIT till GRÅ – Farthållaren är temporärt urkopplad.



◀◀ **Beredskapsläge p.g.a. föraringrepp**

Farthållaren kopplas tillfälligt ur och ställs automatiskt i beredskapsläge om:

- färdbronsen används
- kopplingspedalen är nertryckt längre än 1 minut³
- växelspaken/-väljaren förs till **N**-läge
- föraren håller högre hastighet än den lagrade, längre än 1 minut.

Föraren måste därefter själv reglera hastigheten.

En tillfällig fartökning med gaspedalen, t.ex. vid en omkörning, påverkar inte inställningen – bilen återgår till senast lagrad hastighet när gaspedalen släpps.

Automatiskt beredskapsläge

Farthållaren kopplas tillfälligt ur och ställs i beredskapsläge om:

- hjulen tappar väggreppet
- motorvarvtalet är för lågt/högt
- hastigheten sjunker under 30 km/h (20 mph).

Föraren måste därefter själv reglera hastigheten.

Relaterad information

- Farthållare* (s. 192)
- Farthållare* – hantera hastighet (s. 193)

- Farthållare* – återuppta inställd hastighet (s. 194)
- Farthållare* – stänga av (s. 195)

Farthållare* – återuppta inställd hastighet

Farthållaren (CC – Cruise Control) hjälper föraren att hålla en jämn hastighet.

Efter tillfällig deaktivering och beredskapsläge (s. 193) är det möjligt att återuppta inställd hastighet.

För att återaktivera farthållaren ur beredskapsläge:

- Tryck på rattknapp .
- > Kombiinstrumentets markering (5) och symbol (6) skiftar färg från GRÅ till VIT – bilen följer därefter den senast lagrade hastigheten.

OBS

En markant hastighetsökning kan följa efter att hastigheten återupptagits med -knappen.

Relaterad information

- Farthållare* (s. 192)
- Farthållare* – hantera hastighet (s. 193)
- Farthållare* – tillfällig deaktivering och beredskapsläge (s. 193)
- Farthållare* – stänga av (s. 195)

³ Att frikoppla och välja högre eller lägre växel medför inget beredskapsläge.

Farthållare* – stänga av

Här beskrivs hur den stängs av.

Farthållaren stängs av med rattknapp (1) eller genom att stänga av motorn – därmed raderas den inställda/lagrade hastigheten och kan sedan inte återupptas med -knappen.

Relaterad information

- Farthållare* (s. 192)
- Farthållare* – hantera hastighet (s. 193)
- Farthållare* – tillfällig deaktivering och beredskapsläge (s. 193)
- Farthållare* – återuppta inställd hastighet (s. 194)

Avståndsvarning*

Funktionen Avståndsvarning (Distance Alert) varnar föraren om tidsavståndet till framförvarande fordon blir för kort.

Avståndsvarningen är aktiv i hastigheter över 30 km/h (20 mph) och reagerar endast för fordon som kör framför det egna fordonet, i samma riktning. För mötande, långsamtgående eller stillastående fordon ges ingen avståndsinformation.

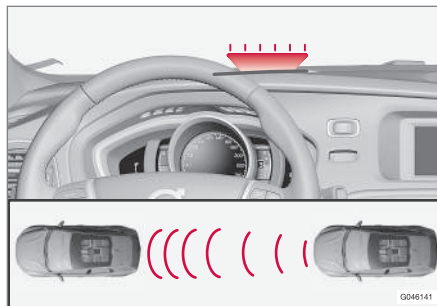

Orange varningsljus⁴.

En orange varningslampa i vindrutan lyser med fast sken om avståndet till framförvarande fordon är kortare än det inställda tidsavståndet.

OBS

Avståndsvarning är deaktiverad under tiden Adaptiv farthållare är aktiv.

VARNING

Avståndsvarningen reagerar endast om avståndet till framförvarande fordon är kortare än det förinställda värdet – det egna fordonets hastighet påverkas inte.

Handhavande

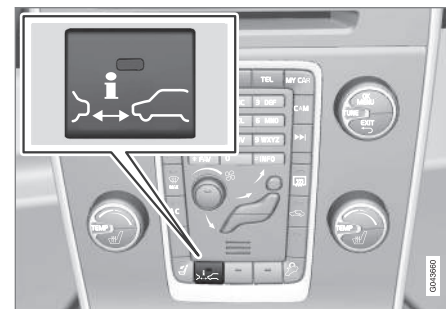

Tryck på knappen i mittkonsolen för att sätta på eller stänga av funktionen. En lysande lampa i knappen visar att funktionen är påslagen.

Vissa kombinationer av tillvald utrustning lämnar ingen ledig plats för en knapp i mittkonsolen – då

⁴ OBS! Bilden är schematisk – detaljer kan avvika beroende av bilmodell.

- ◀ hanteras funktionen i bilens menysystem **MY CAR** (s. 113) – sök där fram funktionen **Avståndsvarning**.

Ställa in tidsavstånd

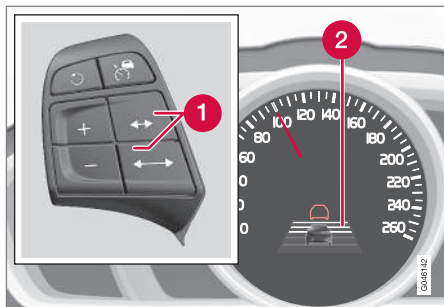

Reglage och symbol för tidsavstånd.

- 1 Tidsavstånd – Öka/minska.
- 2 Tidsavstånd – På.



Olika tidsavstånd till framförvarande fordon kan väljas och visas i kombiinstrumentet som 1–5 stycken horisontella streck – ju fler streck desto längre tidsavstånd. Ett streck motsvarar ca 1 sekund till framförvarande fordon, 5 streck ca 3 sekunder.

Samma symbol visas även när Adaptiv farthållare (s. 200) är aktiverad.

i OBS

Ju högre hastighet desto längre blir avståndet i meter räknat, för ett givet tidsavstånd.

Det inställda tidsavståndet används även av funktionen Adaptiv farthållare (s. 200).

Använd endast tidsavstånd som är tillåtna enligt lokala trafikbestämmelser.

Relaterad information

- Avståndsvarning* – begränsningar (s. 196)
- Avståndsvarning* – symboler och meddelanden (s. 198)

Avståndsvarning* – begränsningar

Denna funktion, vilken använder samma radarsensor som Adaptiv farthållare (s. 199) och Kollisionsvarnare med auto-broms (s. 223), har vissa begränsningar.

i OBS

Starkt solsken, reflexer eller kraftiga ljusvariationer samt användning av solglasögon kan göra att varningsljuset i vindrutan inte syns.

Dåligt väder eller kurviga vägar kan påverka radarsensorns möjligheter att upptäcka framförvarande fordon.

Även fordonens storlek kan påverka förmågan att upptäcka, t.ex. motorcyklar. Detta kan innebära att varningslampan tänds på kortare avstånd än det inställda eller att varningen tillfälligt uteblir.

Mycket höga hastigheter kan också orsaka att lampan tänds på kortare avstånd än det inställda p.g.a. begränsningar i sensorns räckvidd.



För ytterligare information om radarsensorns begränsningar, se Radarsensor – begränsningar (s. 212) och (s. 228).

Relaterad information

- Avståndsvarning* (s. 195)
- Avståndsvarning* – symboler och meddelanden (s. 198)

Avståndsvarning* – symboler och meddelanden

Funktionen har vissa symboler och meddelanden vilka kan visas i kombiinstrumentet om funktionen är nedsatt på grund av dess begränsningar.

Symbol ^A	Meddelande	Innebörd
	Radarn blockerad Se handbok	Avståndsvarning är tillfälligt ur funktion. Radarsensorn är blockerad och kan inte upptäcka andra fordon t.ex. vid kraftigt regn eller om snöslask har samlats framför radarsensorn. Läs om radarsensorns begränsningar (s. 212).
	Kollisionsvarning Service erfordras	Avståndsvarning samt Kollisionsvarnare med auto-broms är helt eller delvis ur funktion. Uppsök verkstad om meddelandet kvarstår – en auktoriserad Volvoverkstad rekommenderas.

^A Symboler är schematiska – kan variera med märknad och bilmodell.

Relaterad information

- Avståndsvarning* (s. 195)
- Avståndsvarning* – begränsningar (s. 196)

Adaptiv farthållare – ACC*

Den Adaptiva farthållaren (ACC – Adaptive Cruise Control) hjälper föraren att hålla en jämn hastighet kombinerat med ett förvalt tidsintervall till framförvarande fordon.

Den adaptiva farthållaren ger en mer avkoppande körupplevelse på långa resor på motorvägar och långa raka landsvägar i jämna trafikflöden.

Föraren ställer in önskad hastighet (s. 202) och tidsintervall (s. 204) till bilen framför. När radar-detektorn upptäcker ett långsammare fordon framför bilen, anpassas hastigheten automatiskt till detta. Då vägen är fri återgår bilen till vald hastighet.

Om den Adaptiva farthållaren är avstängd eller ställd i beredskapsläge (s. 204) och bilen kommer för nära ett framförvarande fordon, varnas föraren istället av funktionen Avståndsvarning (s. 195) för det korta avståndet.

VARNING

Föraren måste alltid vara observant på trafikförhållandena och ingripa när den Adaptiva farthållaren inte håller lämplig hastighet eller lämpligt avstånd.

Den Adaptiva farthållaren kan inte hantera alla trafik-, väder- och vägförhållanden.

Läs alla avsnitt om den Adaptiva farthållaren i ägarmanualen för att ta del av dess begränsningar, vilka föraren ska vara medveten om innan den används.

Föraren är alltid ansvarig för att rätt avstånd och hastighet hålls, även när den Adaptiva farthållaren används.

VIKTIGT

Underhåll av den Adaptiva farthållarens komponenter får endast utföras på verkstad – en auktoriserad Volvoverkstad rekommenderas.

Under en begränsad tid efter service kan ACC-funktionen ha en något begränsad räckvidd. Systemet kalibreras under körning och full funktion återfås automatiskt.

Automatisk växellåda

Bilar med automatisk växellåda har utökade funktioner med den Adaptiva farthållarens funktion Köassistans (s. 206).

Relaterad information

- Adaptiv farthållare* – funktion (s. 200)
- Adaptiv farthållare* – översikt (s. 201)
- Adaptiv farthållare* – hantera hastighet (s. 202)
- Adaptiv farthållare* – ställa in tidsavstånd (s. 204)
- Adaptiv farthållare* – tillfällig deaktivering och beredskapsläge (s. 204)
- Adaptiv farthållare* – köra om annat fordon (s. 205)
- Adaptiv farthållare* – stänga av (s. 206)
- Adaptiv farthållare* – köassistans (s. 206)
- Adaptiv farthållare* – skifta farthållarfunktionalitet (s. 208)
- Radarsensor (s. 212)
- Radarsensor – begränsningar (s. 212)
- Adaptiv farthållare* – felsökning och åtgärd (s. 209)
- Adaptiv farthållare* – symboler och meddelanden (s. 210)

Adaptiv farthållare* – funktion

Den består av en farthållare och en samverkande avståndshållare.

Funktionsöversikt

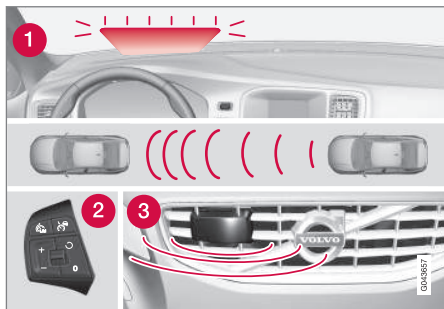

Funktionsöversikt⁵.

- 1 Varningslampa – inbromsning av förare nödvändig
- 2 Rattens knappsats (s. 201)
- 3 Radarsensor (s. 212)

⚠ VARNING

Den Adaptiva farthållaren är inte ett kollisionsundvikande system. Föraren måste ingripa om systemet inte upptäcker ett framförande fordon.

Den Adaptiva farthållaren bromsar inte för människor eller djur och inte för små fordon, t.ex. cyklar och motorcyklar. Inte heller för låga släpfordon/trailers, mötande, långsamtgående eller stillastående fordon och föremål.

Använd inte den Adaptiva farthållaren vid exempelvis stadstrafik, tät trafik, korsningar, halka, mycket vatten eller slask på vägbanan, kraftigt regn/snöfall, dålig sikt, kurviga vägar eller av- och påfarter.

Avståndet till framförande fordon (s. 204) mäts huvudsakligen med en radarsensor (s. 212). Farthållarfunktionen reglerar hastigheten med gaspådrag och inbromsningar. Det är normalt att bromsarna ger ifrån sig svaga ljud när den Adaptiva farthållaren använder dem.

⚠ VARNING

Bromspedalen rör sig när den Adaptiva farthållaren bromsar. Vila inte foten under bromspedalen – den kan då bli klämd.

Den Adaptiva farthållaren eftersträvar att följa framförande fordon i den egna filen på ett av föraren inställt tidsavstånd (s. 204). Om radarsensorn inte ser något framförande fordon kommer bilen att istället hålla den av föraren inställda och lagrade hastigheten. Så sker även om framförande fordons hastighet överskrider den lagrade hastigheten.

Den Adaptiva farthållaren strävar efter att reglera hastigheten på ett mjukt sätt. I situationer som kräver snabba inbromsningar måste föraren bromsa själv. Detta gäller vid stora hastighetskillnader eller om framförande bil bromsar kraftigt. På grund av begränsningar hos radarsensorn (s. 212) kan en inbromsning komma oväntat eller utebli.

Den Adaptiva farthållaren kan aktiveras att följa ett annat fordon i hastigheter från 30 km/h⁶ (20 mph) upp till 200 km/h (125 mph). Sjunker hastigheten under 30 km/h (20 mph) eller om motorvarvtalet blir för lågt, ställs farthållaren i beredskapsläge (s. 204) varvid automatisk bromsning upphör – föraren måste då ta över själv för att hålla ett säkert avstånd till framförande fordon.

⁵ OBS! Bilden är schematisk – detaljer kan skilja beroende av bilmodell.

⁶ Köassistsans (s. 206) (i bilar med automatisk växellåda) kan hantera intervallet 0–200 km/h (0–125 mph).

Varningslampan – inbromsning av förare nödvändig

Den Adaptiva farthållaren har en bromsförmåga som motsvarar ca 40 % av bilens bromskapacitet.

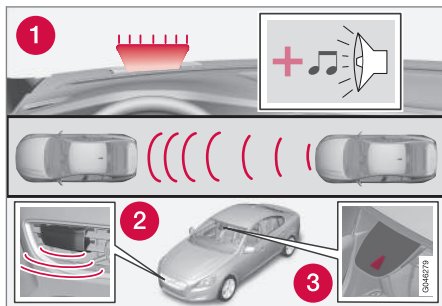

1. Kollisionsvarnarens varningslampan och varningsljud⁷.

Om bilen behöver bromsas kraftigare än den Adaptiva farthållaren klarar och föraren inte bromsar, används Kollisionsvarnarens (s. 223) varningslampan och varningsljud för att göra föraren uppmärksam på att ett omedelbart ingripande är nödvändigt.

i OBS

Information på vindrutan kan vara svår att upptäcka vid starkt solljus och vid användning av solglasögon.

⚠ VARNING

Den Adaptiva farthållaren varnar endast för fordon som dess radarenhet har upptäckt – därför kan en varning utebli eller ske med viss fördröjning. Invänta inte en varning utan bromsa när det behövs.

Branta vägar och/eller tung last

Tänk på att den Adaptiva farthållaren i första hand är avsedd att användas vid körning på plana vägbanor. Den kan ha svårigheter att hålla korrekt avstånd till framförvarande fordon vid körning i branta utförslut, med tung last eller med släpfordon – var då extra uppmärksam och beredd att bromsa.

Relaterad information

- Adaptiv farthållare – ACC* (s. 199)
- Adaptiv farthållare* – stänga av (s. 206)
- Adaptiv farthållare* – köra om annat fordon (s. 205)

Adaptiv farthållare* – översikt

Handhavande av den Adaptiva farthållaren och rattens knappsats varierar beroende på om bilen är utrustad med fartbegränsare⁸ eller inte.

Adaptiv farthållare med Fartbegränsare

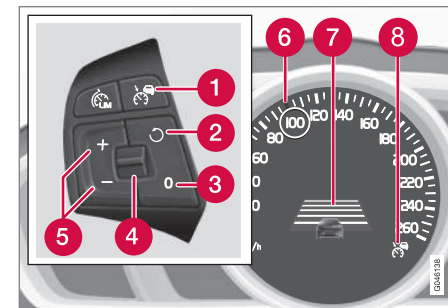

- 1 Farthållare – På/Av.
- 2 Beredskapsläge upphör och lagrad hastighet återupptas.
- 3 Beredskapsläge
- 4 Tidsavstånd – Öka/minska.
- 5 Aktivera och justera hastighet.
- 6 Grön markering vid lagrad hastighet (VIT = beredskapsläge).

⁷ OBS! Bilden är schematisk – detaljer kan avvika beroende av bilmodell.

◀◀ **7** Tidsavstånd

8 ACC är aktiv vid GRÖN symbol (VIT = beredskapsläge).

Adaptiv farthållare utan Fartbegränsare

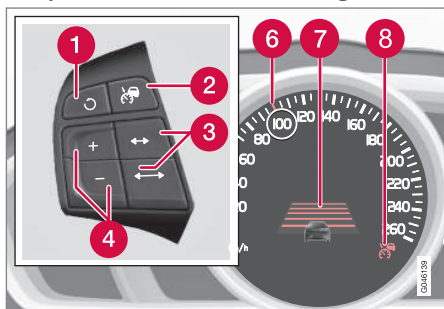

1 Beredskapsläge upphör och lagrad hastighet återupptas.

2 Farthållare – På/Av eller Beredskapsläge.

3 Tidsavstånd – Öka/minska.

4 Aktivera och justera hastighet.

5 (Används ej)

6 Grön markering vid lagrad hastighet (VIT = beredskapsläge).

7 Tidsavstånd

8 ACC är aktiv vid GRÖN symbol (VIT = beredskapsläge).

Relaterad information

- Adaptiv farthållare – ACC* (s. 199)
- Adaptiv farthållare* – funktion (s. 200)
- Adaptiv farthållare* – symboler och meddelanden (s. 210)

Adaptiv farthållare* – hantera hastighet

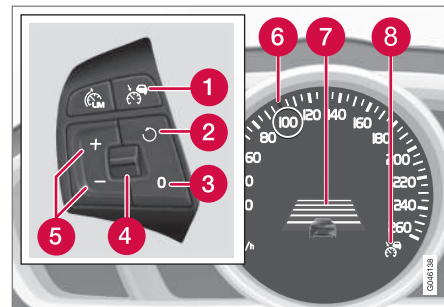

Adaptiv farthållare **med** Fartbegränsare

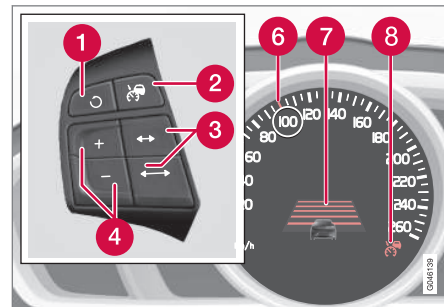

Adaptiv farthållare **utan** Fartbegränsare

För att starta ACC:

⁸ En Volvoåterförsäljare har uppdaterad information om vad som gäller respektive marknad.

- Tryck på rattknapp  – en liknande VIT symbol tänds i kombiinstrumentet (8) vilket visar att den Adaptiva farthållaren är i beredskapsläge (s. 204).

För att aktivera ACC:

- Vid önskad hastighet – tryck på rattknapp  eller .
- > Aktuell hastighet lagras i minnet, kombiinstrumentet visar ett "förstoringsglas" (6) runt den lagrade hastigheten någon sekund och dess markering skiftar från VIT till GRÖN.



Då denna symbol skiftar färg från VIT till GRÖN är ACC aktiv och bilen håller lagrad hastighet.





Endast då symbolen visar bild av ett annat fordon, regleras **avståndet** till framförvarande fordon av ACC.



Samtidigt markeras ett hastighetsintervall:

- den högre hastigheten med GRÖN markering är den förprogrammerade hastigheten
- den lägre hastigheten är det framförvarande fordonets hastighet.

Ändra lagrad hastighet

Lagrad hastighet ändras med korta eller långa tryck på rattknapp  eller .

För att justera +/- 5 km/h (+/- 5 mph):

- Använd korta tryck – varje tryck ger +/- 5 km/h (+/- 5 mph).

För att justera +/- 1 km/h (+/- 1 mph):

- Håll knappen intryckt och släpp vid önskad hastighet.

Senast gjorda tryck lagras i minnet.

Om farten ökas med gaspedalen innan tryck på -knapp, är det bilens aktuella hastighet vid knapptrycket som lagras.

En tillfällig fartökning med gaspedalen, t.ex. vid en omkörning, påverkar inte inställningen – bilen återgår till senast lagrad hastighet när gaspedalen släpps.

OBS

Om någon av den Adaptiva farthållarens knappar hålls intryckt flera minuter, blockeras funktionen och stängs av. För att kunna återaktivera den igen, måste bilen stannas och motorn återstartas.

I vissa situationer kan den inte återaktiveras – då visar kombiinstrumentet (s. 210) **Adaptiv farthållare ej tillgänglig**.

Relaterad information

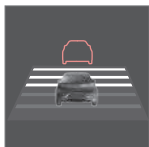

- Adaptiv farthållare – ACC* (s. 199)
- Adaptiv farthållare* – översikt (s. 201)
- Adaptiv farthållare* – funktion (s. 200)

Adaptiv farthållare* – ställa in tidsavstånd



Olika tidsavstånd till framförvarande fordon kan väljas och visas i kombiinstrumentet som 1–5 stycken horisontella streck – ju fler streck desto längre tidsavstånd. Ett streck motsvarar ca 1 sekund till framförvarande fordon, 5 streck ca 3 sekunder.

För att ställa in/ändra tidsavståndet:

- Vrid rattknappsatsens (s. 201) tumhjul (eller använd knapparna / för bil utan Fartbegränsare).

I låg fart, då avstånden blir korta, ökar den Adaptiva farthållaren tidsluckan något.

För att kunna följa framförvarande bil på ett mjukt och komfortabelt sätt, tillåter den Adaptiva farthållaren tidsluckan att variera påtagligt i vissa lägen.

Observera att små tidsavstånd ger föraren kort tid att reagera och agera om något oförutsett skulle inträffa i trafiken.

Samma symbol visas även när funktionen Avståndsvarning (s. 195) är aktiverad.

OBS

Använd endast tidsavstånd som är tillåtna enligt lokala trafikbestämmelser.

Om den Adaptiva farthållaren inte verkar reagera vid aktivering kan orsaken vara att tidsavståndet till framförvarande fordon förhindrar en hastighetsökning.

Ju högre hastighet desto längre blir avståndet i meter räknat, för ett givet tidsavstånd.

Läs mer om hur hastigheten hanteras (s. 202).

Relaterad information

- Adaptiv farthållare – ACC* (s. 199)
- Adaptiv farthållare* – översikt (s. 201)
- Adaptiv farthållare* – funktion (s. 200)
- Adaptiv farthållare* – stänga av (s. 206)

Adaptiv farthållare* – tillfällig deaktivering och beredskapsläge

Den Adaptiva farthållaren kan tillfälligt deaktiveras och försättas i beredskapsläge.

Tillfällig deaktivering/beredskapsläge – med Fartbegränsare

För att tillfälligt koppla ur den Adaptiva farthållaren och ställa den i beredskapsläge:

- Tryck på rattknapp 



Denna symbol och lagrad hastighetsmarkering skiftar då färg från GRÖN till VIT.

Tillfällig deaktivering/beredskapsläge – utan Fartbegränsare

För att tillfälligt koppla ur den Adaptiva farthållaren och ställa den i beredskapsläge:

- Tryck på rattknapp 

Beredskapsläge p.g.a. föraringrepp

Den Adaptiva farthållaren kopplas tillfälligt ur och ställs automatiskt i beredskapsläge om:

- färdbromsen används
- kopplingspedalen är nertryckt längre än 1 minut⁹

⁹ Att frikoppla och välja högre eller lägre växel medför inget beredskapsläge.

- växelväljaren förs till **N**-läge (automatisk växellåda)
- föraren håller högre hastighet än den lagrade, längre än 1 minut.

Föraren måste därefter själv reglera hastigheten.

En tillfällig fartökning med gaspedalen, t.ex. vid en omkörning, påverkar inte inställningen – bilen återgår till senast lagrad hastighet när gaspedalen släpps.

Automatiskt beredskapsläge

Den Adaptiva farthållaren är beroende av andra system, t.ex. Stabilitetssystemet ESC (s. 185). Om något av dessa system upphör att fungera, stängs den Adaptiva farthållaren av automatiskt.

Vid automatisk deaktivering ljuder en signal och meddelandet **Adaptiv farthållare urkopplad** visas i kombiinstrumentet. Föraren måste då ingripa och själv anpassa hastighet och avstånd till framförvarande fordon.

En automatisk deaktivering kan bero på att:

- föraren öppnar dörren
- föraren tar av sig bältet
- motorvarvtalet är för lågt/högt
- hastigheten sjunkit under 30 km/h¹⁰ (20 mph)
- hjulen tappar väggreppet

- bromstemperaturen är hög
- radarsensorn är täckt av t.ex. blöt snö eller kraftigt regn (radarvågorna blockeras).

Återuppta inställd hastighet

Adaptiv farthållare i beredskapsläge återaktiveras med ett tryck på rattknapp  – hastigheten sätts då till den senast lagrade.

OBS

En markant hastighetsökning kan följa när farthållaren återaktiveras med -knappen.

Relaterad information

- Adaptiv farthållare – ACC* (s. 199)
- Adaptiv farthållare* – översikt (s. 201)
- Farthållare* (s. 192)

Adaptiv farthållare* – köra om annat fordon

Då bilen följer ett annat fordon och föraren markerar en förestående omkörning med körriktningsvisaren¹¹, hjälper den Adaptiva farthållaren till genom att kortvarigt accelerera bilen mot framförvarande fordon.

Funktionen är aktiv i hastigheter över 70 km/h (43 mph).

VARNING

Var uppmärksam på att denna funktion kan aktiveras vid fler situationer förutom vid omkörning, t.ex. då körriktningsvisare används för att markera filbyte eller avfart till annan väg – bilen kommer då att kortvarigt accelerera.

Relaterad information



- Adaptiv farthållare – ACC* (s. 199)
- Adaptiv farthållare* – översikt (s. 201)
- Adaptiv farthållare* – funktion (s. 200)

¹⁰ Gäller inte bil med Köassistsans – den klarar ända ner till stillastående.



¹¹ Endast vid vänsterblink i vänsterstyrd bil, respektive blink åt höger i högerstyrd bil.

Adaptiv farthållare* – stänga av

Knappsats med Fartbegränsare

Den Adaptiva farthållaren stängs av med rattknapp  i rattens knappsats (s. 201) – därmed raderas den inställda/lagrade hastigheten och kan sedan inte återupptas med -knappen.

Knappsats utan Fartbegränsare

Med ett kort tryck på rattknapp  ställs den Adaptiva farthållaren i beredskapsläge (s. 204). Med ytterligare ett kort tryck stängs den av – därmed raderas den inställda/lagrade hastigheten och kan sedan inte återupptas med -knappen.

Relaterad information

- Adaptiv farthållare – ACC* (s. 199)
- Adaptiv farthållare* – funktion (s. 200)
- Adaptiv farthållare* – symboler och meddelanden (s. 210)

Adaptiv farthållare* – köassistans

Köassistans ger den Adaptiva farthållaren utökad funktionalitet även i hastigheter under 30 km/h (20 mph).

I bil med automatisk växellåda är den Adaptiva farthållaren kompletterad med funktionen Köassistans (även kallad "Queue Assist").

Köassistans har följande funktioner:

- Utökad hastighetsintervall – även under 30 km/h (20 mph) och stillastående
- Målbyte
- Automatisk bromsning upphör vid stillastående
- Automatisk aktivering parkeringsbroms.

Observera att minsta programmerbara hastighet för den Adaptiva farthållaren är 30 km/h (20 mph) – även om den klarar att följa ett annat fordon ner till stillastående, kan en lägre hastighet än 30 km/h (20 mph) **inte** väljas/lagras.

Utökad hastighetsintervall

OBS

För att kunna aktivera den Adaptiva farthållaren måste förardörren vara stängd och föraren ha säkerhetsbältet påtaget.

Med automatisk växellåda kan den Adaptiva farthållaren följa ett annat fordon inom intervallet 0–200 km/h (0–125 mph).

OBS

För att kunna aktivera den Adaptiva farthållaren vid hastighet lägre än 30 km/h (20 mph) krävs ett framförvarande fordon inom rimligt avstånd.

Vid korta stopp i samband med krypkörning i långsam trafik eller vid trafikljus återupptas körningen automatiskt om stoppen inte överstiger ca 3 sekunder – tar det längre tid innan framförvarande bil börjar rulla igen, ställs den Adaptiva farthållaren i beredskapsläge med automatisk bromsning. Föraren måste sedan återaktivera den på ett av följande sätt:

- Tryck på rattknapp .
- eller
- Tryck ner gaspedalen.
- > Därefter kommer den Adaptiva farthållaren att återuppta följandet av framförvarande fordon.

i OBS

Funktionen Köassistans kan hålla bilen stillastående i högst 4 minuter – därefter ansätts parkeringsbromsen och den Adaptiva farthållaren kopplas ur.

- Innan den Adaptiva farthållaren kan återaktiveras måste parkeringsbromsen lossas.

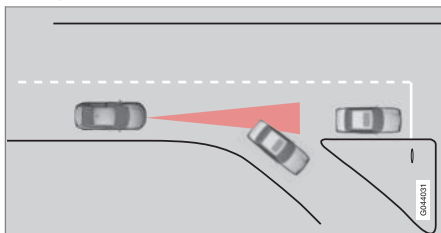
Målbyte

Om framförvarande målfordon hastigt viker av kan stillastående trafik finnas framför.

När den Adaptiva farthållaren följer ett annat fordon i hastigheter **under** 30 km/h (20 mph) och byter mål från ett rörligt till ett stillastående fordon, kommer den Adaptiva farthållaren att bromsa för det stillastående fordonet.

⚠ VARNING

När den Adaptiva farthållaren följer ett framförvarande fordon i hastigheter **över** 30 km/h (20 mph) och byter mål från framförvarande fordon till ett stillastående fordon, kommer den Adaptiva farthållaren att ignorera det stillastående fordonet och istället välja den lagrade hastigheten.

- Föraren måste själv ingripa och bromsa.

Automatiskt beredskapsläge vid målbyte

Den Adaptiva farthållaren kopplas ur och ställs i beredskapsläge:

- då hastigheten understiger 5 km/h (5 mph) och den Adaptiva farthållaren är osäker på om målobjektet är ett stillastående fordon eller något annat objekt, t.ex. ett farthinder.
- då hastigheten understiger 5 km/h (5 mph) och framförvarande fordon viker av så den Adaptiva farthållaren inte längre har ett fordon att följa.

Upphörande av automatisk bromsning vid stillastående

I vissa situationer avbryter Köassistans automatisk bromsning vid stillastående. Det innebär att bromsarna släpper och bilen kan börja rulla – föraren måste därför ingripa och själv bromsa för att hålla bilen.

Köassistans släpper färdbronsen och ställer den Adaptiva farthållaren i beredskapsläge i följande situationer:

- föraren sätter foten på bromspedalen
- parkeringsbromsen ansätts
- växelväljaren förs till **P**-, **N**- eller **R**-läge
- föraren ställer den Adaptiva farthållaren i beredskapsläge.

Automatisk aktivering parkeringsbroms

I vissa situationer ansätter Köassistans parkeringsbromsen för att hålla bilen fortsatt stilla.

Det sker om:

- föraren öppnar dörren eller tar av sig säkerhetsbältet
- ESC ändras från **Normal**- till **Sport**-läge
- Köassistans hållit bilen stilla längre än 4 minuter
- motorn stängs av
- bromsarna överhettats.



Relaterad information

- Adaptiv farthållare – ACC* (s. 199)
- Adaptiv farthållare* – översikt (s. 201)
- Adaptiv farthållare* – funktion (s. 200)



Adaptiv farthållare* – skifta farthållarfunktionalitet

Skifta från ACC till CC

I kombiinstrumentet visas en symbol för aktiv farthållare:

CC	ACC
Cruise Control	Adaptive Cruise Control
	
Farthållare	Adaptiv farthållare

Med en knapptryckning kan den Adaptiva delen (avståndshållaren) i Farthållaren deaktiveras varvid bilen endast följer den satta/lagrade hastigheten.

- Gör ett **långt** tryck på rattknapp  – kombiinstrumentets symbol skiftar från  till .
- > Därmed är standardfarthållaren (s. 192) CC (Cruise Control) aktiverad.

VARNING

Bilen bromsar inte längre automatiskt efter skifte från ACC till CC – den följer endast satt hastighet.

Skifta tillbaka från CC till ACC

Stäng av farthållaren med 1–2 tryck på -knappen enligt avstängningsinstruktionen (s. 206). Nästa gång systemet sätts på, är det den Adaptiva farthållaren som aktiveras.

Relaterad information

- Adaptiv farthållare – ACC* (s. 199)
- Adaptiv farthållare* – översikt (s. 201)
- Adaptiv farthållare* – funktion (s. 200)

Adaptiv farthållare* – felsökning och åtgärd

Om kombiinstrumentet visar meddelandet **Radarn blockerad** Se handbok innebär det att

den Adaptiva farthållarens radarsensor (s. 212) inte kan upptäcka andra fordon framför bilen.

Detta meddelande indikerar att inte heller funktionerna Avståndsvarning (s. 195) eller Kollisionssvarnare med auto-broms (s. 223) fungerar.

I följande tabell visas exempel på möjliga orsaker till att meddelandet visas och lämplig åtgärd:

Orsak	Åtgärd
Radarytan i grillen är smutsig eller belagd med is eller snö.	Gör ren radarytan i grillen från smuts, is och snö.
Kraftigt regn eller snö blockerar radarsignalerna.	Ingen åtgärd. Ibland fungerar inte radarn vid kraftig nederbörd.
Vatten eller snö från vägbanan virvlar upp och blockerar radarsignalerna.	Ingen åtgärd. Ibland fungerar inte radarn vid mycket blöt eller snöig väg bana.
Radarytan är rengjord men meddelandet kvarstår.	Avvakta. Det kan ta några minuter för radarn att upptäcka att den inte längre är blockerad.





Relaterad information

- Adaptiv farthållare* – översikt (s. 201)
- Adaptiv farthållare* – funktion (s. 200)
- Adaptiv farthållare* – symboler och meddelanden (s. 210)

Adaptiv farthållare* – symboler och meddelanden

Ibland kan den Adaptiva farthållaren visa en symbol och/eller ett textmeddelande. Här är några

exempel – följ i förekommande fall givna rekommendationer:

Symbol	Meddelande	Innebörd
	Symbolen är GRÖN	Bilen håller lagrad hastighet.
	Symbolen är VIT	Den Adaptiva farthållaren är satt i beredskapsläge.
		Standardfarthållare är manuellt vald.
	Ställ ESC på Normal för att aktivera farthållare	Adaptiva farthållaren går inte att aktivera förrän Stabilitetssystemet (ESC) (s. 185) har satts i Normalläge.
	Adaptiv farthållare urkopplad	Adaptiva farthållaren har stängts av – föraren måste själv reglera hastigheten.
	Adaptiv farthållare ej tillgänglig	Adaptiva farthållaren kan inte aktiveras. Detta kan bland annat bero på att: <ul style="list-style-type: none"> • bromstemperaturen är hög • radarsensorn är blockerad av t.ex. blöt snö eller regn.
	Radarn blockerad Se handbok	Adaptiva farthållaren är tillfälligt ur funktion. <ul style="list-style-type: none"> • Radarsensorn är blockerad och kan inte upptäcka andra fordon. T.ex. vid kraftigt regn eller om snöslask har samlats framför radarsensorn. <p>Föraren kan då välja att skifta till (s. 208) ordinarie Farthållare (CC) – ett textmeddelande informerar om lämpliga alternativ.</p> <p>Läs om radarsensorns begränsningar (s. 212).</p>

Symbol	Meddelande	Innebörd
	Adaptiv farthållare Service erfordras	<p>Adaptiva farthållaren är ur funktion.</p> <ul style="list-style-type: none"> • Kontakta en verkstad – en auktoriserad Volvoverkstad rekommenderas.
	Bromsa för att hålla bilen + akustiskt larm^A	<p>Bilen står stilla och Farthållaren kommer att släppa färdbronsen för att låta parkeringsbromsen ta över och hålla bilen, men ett fel på parkeringsbromsen gör att bilen strax kommer att börja rulla.</p> <ul style="list-style-type: none"> • Föraren måste bromsa själv. Meddelandet kvarstår och larmet ljuder tills föraren trampar på bromspedalen eller använder gaspedalen.
	Under 30 km/h Framförvande fordon erfordras^A	<p>Visas vid försök att aktivera Adaptiva farthållaren vid hastighet under 30 km/h (20 mph) utan ett framförvande fordon inom aktiveringsavstånd.</p>

^A Endast med Köassistans.

Relaterad information

- Adaptiv farthållare – ACC* (s. 199)
- Adaptiv farthållare* – översikt (s. 201)
- Adaptiv farthållare* – funktion (s. 200)

Radarsensor

Radarsensorns uppgift är att upptäcka bilar eller större fordon i samma körriktning, i samma körfält.

Radarsensorn används av följande funktioner:

- Avståndsvarning*
- Adaptiv farthållare*
- Kollisionsvarnare med auto-broms och detektering av cyklister samt fotgängare*

! VIKTIGT

Vid synlig skada på bilens grill eller vid misstanke om att radarsensorn kan vara skadad:

- Kontakta en verkstad – en auktoriserad Volvoverkstad rekommenderas.

Funktionen kan helt eller delvis utebli – alternativt fungera felaktigt – om grillen, radarsensorn eller dess konsol är skadad eller har lossnat.

Modifiering av radarsensorn kan göra den olaglig att använda.

Relaterad information

- Radarsensor – begränsningar (s. 212)
- Adaptiv farthållare – ACC* (s. 199)
- Kollisionsvarnare* (s. 223)
- Avståndsvarning* (s. 195)

Radarsensor – begränsningar

En radarsensor (s. 212) har vissa begränsningar – bland annat på grund av dess begränsade synfält.

Den Adaptiva farthållarens förmåga att upptäcka ett framförvarande fordon minskar kraftigt om:

- framförvarande fordonets hastighet skiljer mycket från det egna fordonets
- dess radarsensor blir blockerad – t.ex. vid kraftigt regn eller om snöslask eller andra föremål har samlats framför radarsensorn.

i OBS

Håll ren ytan framför radarsensorn – se underrubriken "Underhåll" (s. 227).

Synfält

Radarsensorn har ett begränsat synfält. I vissa situationer upptäcks inte ett annat fordon eller upptäckten sker senare än förväntat.

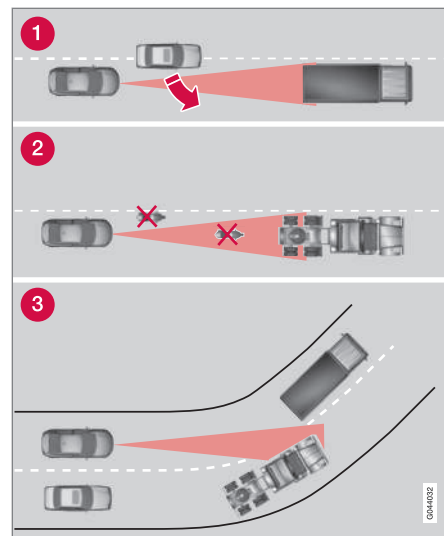

ACC:ns synfält.

- 1 Radarsensorn kan ibland upptäcka fordon sent på korta avstånd – t.ex. ett fordon som kör in mellan eget och framförvarande fordon.
- 2 Små fordon, exempelvis motorcyklar, eller fordon som inte kör mitt i filen kan förbli oupptäckta.
- 3 I kurvor kan radarsensorn upptäcka fel fordon eller tappa ett upptäckt fordon ur sikte.

⚠ VARNING

Föraren måste alltid vara observant på trafikförhållandena och ingripa när den Adaptiva farthållaren inte håller lämplig hastighet eller lämpligt avstånd.

Den Adaptiva farthållaren kan inte hantera alla trafik-, väder- och vägförhållanden.

Läs alla avsnitt om den Adaptiva farthållaren i ägarmanualen för att ta del av dess begränsningar, vilka föraren ska vara medveten om innan den används.

Föraren är alltid ansvarig för att rätt avstånd och hastighet hålls, även när den Adaptiva farthållaren används.

⚠ VARNING

Tillbehör eller andra föremål som t.ex. extraljus får inte monteras framför grillen.

⚠ VARNING

Den Adaptiva farthållaren är inte ett kollisionsundvikande system. Föraren måste ingripa om systemet inte upptäcker ett framförande fordon.

Den Adaptiva farthållaren bromsar inte för människor eller djur och inte för små fordon, t.ex. cyklar och motorcyklar. Inte heller för mötande, långsamtgående eller stillastående fordon och föremål.



Använd inte den Adaptiva farthållaren vid exempelvis stadstrafik, tät trafik, korsningar, halka, mycket vatten eller slask på vägbanan, kraftigt regn/snöfall, dålig sikt, kurviga vägar eller av- och påfarter.



Relaterad information

- Adaptiv farthållare – ACC* (s. 199)
- Kollisionsvarnare* (s. 223)
- Avståndsvarning* (s. 195)

Typgodkännande – radarsystem

Typgodkännande för bilens radarenheter kan utläsas i följande tabell.

Marknad	ACC ^A	BLIS ^B	Symbol	Typgodkännande
Brasilien	✓			<p>Este equipamento opera em caráter secundário, isto é, não tem direito à proteção contra interferência prejudicial, mesmo de estações do mesmo tipo e não pode causar interferência a sistemas operando em caráter primário.</p> <p>Modelo: L2C0038TR 1071-10-3451 EAN: 07897843800248</p>
		✓		<p>Modelo: L2C0055TR 1500-15-8065 EAN: 07897843840978</p>
Europa	✓	✓		<p>Hereby, Delphi Electronics & Safety declares that L2C0038TR / L2C0055TR are in compliance with the essential requirements and other relevant provisions of Directive 1999/5/EC.</p> <p>The Declaration of Conformity may be consulted at Delphi Electronics & Safety / 2151 E. Lincoln Road / Kokomo, Indiana 46902 USA</p>
Förenade Arabemiraten	✓			<p>TRA REGISTERED No: 0018923/09 DEALER No: DA37380/15</p>
		✓		<p>TRA REGISTERED No: ER37357/15 DEALER No: DA37380/15</p>

Marknad	ACCA ^A	BLIS ^B	Symbol	Typgodkännande
Indonesien	✓			14785/POSTEL/2010 1982
		✓		38806/SDPPI/2015 4927
Jordanien	✓			Type Approval No.: TRC/LPD/2009/87 Equipment type: Low Power Device (LPD)
		✓		Type Approval No.: TRC/LPD/2015/3 Equipment Type: Low Power Device (LPD)
Marocko	✓			AGREE PAR L'ANRT MAROC Numero d'agrement : MR 4838 ANRT 2009 Date d'agrement : 22/05/2009
		✓		AGREE PAR L'ANRT MAROC NUMÉRO D'AGRÉMENT: MR 9929 ANRT 2014 DATE D'AGRÉMENT: 26/12/2014
Singapore	✓	✓		Complies with IDA Standards DA105753
Sydafrika	✓			TA-2009/163 APPROVED
		✓		TA-2014/2390 APPROVED

FÖRARSTÖD



Marknad	ACC ^A	BLIS ^B	Symbol	Typgodkännande
Taiwan	✓			CCAB09LP4590T3
		✓		CCAB15LP0680T0

^A ACC = Adaptive Cruise Control

^B BLIS = Blind Spot Information

Relaterad information

- Radarsensor (s. 212)

City Safety™

City Safety™ är en funktion för att stödja föraren att undvika en kollision vid bl.a. körning i köer, där förändringar i framförvarande trafik tillsammans med uppmärksamhet kan leda till en incident.

Funktionen City Safety™ är aktiv i hastigheter under 50 km/h (30 mph) och hjälper föraren genom att bromsa bilen automatiskt vid överhängande risk för kollision med framförvarande fordon, om föraren inte själv reagerar i tid genom att bromsa och/eller styra undan.

City Safety™ aktiveras i situationer där föraren egentligen borde ha börjat bromsa betydligt tidigare varför funktionen inte kommer att kunna hjälpa föraren i alla lägen.

City Safety™ är konstruerat för att aktiveras så sent som möjligt för att undvika onödiga ingrepp.

City Safety™ ska inte användas för att ändra förarens sätt att framföra bilen – om föraren enbart förlitar sig på och låter City Safety™ bromsa, kommer en kollision att ske förr eller senare.

Förare eller passagerare märker normalt av City Safety™ bara om en situation uppkommer som är mycket nära en kollision.

Är bilen även utrustad med Kollisionsvarnare med auto-broms (s. 223)* kompletterar dessa båda system varandra.

VIKTIGT

Underhåll och byte av komponenter i City Safety™ får endast utföras på verkstad – en auktoriserad Volvoverkstad rekommenderas.

VARNING

City Safety™ fungerar inte i alla kör-situationer, trafik-, väder- och vägförhållanden.

City Safety™ reagerar inte på fordon som kör i en annan riktning än det egna fordonet, för små fordon och motorcyklar eller för människor och djur.

City Safety™ kan förhindra kollision vid en hastighetsskillnad lägre än 15 km/h (9 mph) – vid högre hastighetsskillnad kan kollisionshastigheten endast reduceras. För full bromsverkan måste föraren trampa på bromspedalen.

Invänta aldrig att City Safety™ ska ingripa. Föraren är alltid ansvarig för att rätt avstånd och hastighet hålls.

Relaterad information

- City Safety™ – begränsningar (s. 219)
- City Safety™ – funktion (s. 217)
- City Safety™ – handhavande (s. 218)
- City Safety™ – lasersensorn (s. 220)
- City Safety™ – symboler och meddelanden (s. 222)

City Safety™ – funktion

City Safety läser av trafiken framför bilen med en lasersensor monterad i vindrutans överkant. Vid överhängande risk för kollision kommer City Safety att automatiskt bromsa bilen, vilket kan upplevas som en kraftig inbromsning.

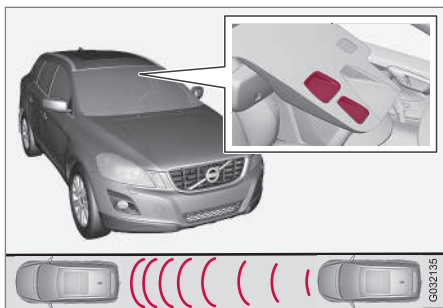

Lasersensorns sändar- och mottagarfönster¹².

Om hastighetsskillnaden är 4–15 km/h (3–9 mph) relaterat den framförvarande bilen kan City Safety helt undvika en kollision.

City Safety aktiverar en kort, kraftig bromsning och stannar bilen i normalfallet precis bakom framförvarande fordon. För de flesta förare ligger detta långt utanför ett normalt körsätt och kan upplevas som obehagligt.

Är hastighetsskillnaden mellan fordonen mer än 15 km/h (9 mph) kan City Safety inte på egen hand undvika kollisionen – för full bromskraft måste föraren trampa på bromspedalen och det kan då vara möjligt att undvika en kollision, även vid hastighetsskillnader över 15 km/h (9 mph).

När funktionen aktiveras och bromsar, visar kombiinstrumentet ett textmeddelande om att funktionen är/har varit aktiv.

i OBS

När City Safety™ bromsar, tänds bromsljusen.

Relaterad information

- City Safety™ – begränsningar (s. 219)
- City Safety™ (s. 217)
- City Safety™ – handhavande (s. 218)
- City Safety™ – lasersensorn (s. 220)
- City Safety™ – symboler och meddelanden (s. 222)

City Safety™ – handhavande

City Safety™ är en funktion för att stödja föraren att undvika en kollision vid bl.a. körning i köer, där förändringar i framförvarande trafik tillsammans med uppmärksamhet kan leda till en incident.

På och Av

i OBS

Funktionen City Safety™ aktiveras automatiskt vid motorstart.

I vissa situationer kan det vara önskvärt att stänga av City Safety™, t.ex. där lövade grenar kan svepa över motorhuv och/eller vindruta.

City Safety™ hanteras i menysystemet **MY CAR** (s. 113) och efter motorstart kan funktionen stängas av på följande sätt:

- Sök i **MY CAR** fram **Förarstödsystem** och välj alternativ **Av** vid **City Safety**.
Vid nästa motorstart kommer dock funktionen att vara påslagen igen, även om systemet var avstängt när motorn stängdes av.

⚠ VARNING

Lasersensorn sänder ut laserljus även när City Safety™ är manuellt avstängd.

¹² OBS! Bilden är schematisk – detaljer kan avvika beroende av bilmodell.

Relaterad information

- City Safety™ (s. 217)
- City Safety™ – begränsningar (s. 219)
- City Safety™ – funktion (s. 217)
- City Safety™ – lasersensorn (s. 220)
- City Safety™ – symboler och meddelanden (s. 222)
- MY CAR (s. 113)

City Safety™ – begränsningar

Sensorn i City Safety är konstruerad för att upptäcka bilar och andra större motorfordon framför bilen och är oberoende av om det är dag eller natt.

Funktionen har emellertid några begränsningar.

Sensorns begränsningar innebär att City Safety fungerar sämre – eller inte alls – i t.ex. kraftigt snöfall eller regn, i tät dimma eller i kraftig damm eller snörök. Även imma, smuts, is eller snö på vindrutan kan störa funktionen.

Nedhängande objekt som t.ex. flagga/vimpel för utskjutande last eller tillbehör som t.ex. extraljus och frontbågar vilka överstiger motorhuvens höjd begränsar funktionen.

Laserljuset från sensorn i City Safety mäter hur ljuset reflekteras. Sensorn kan inte se föremål med låg reflektionsförmåga. Fordons bakdelar reflekterar i allmänhet ljuset tillräckligt tack vare registreringsskylt och bakljusreflektorer.

Vid halt väglag förlängs bromssträckan, vilket kan reducera förmågan för City Safety att undvika kollision. I sådana situationer kommer ABS¹³ och ESC¹⁴-systemen att ge bästa möjliga bromskraft med bibehållen stabilitet.

När den egna bilen backar är City Safety temporärt deaktiverad.

City Safety aktiveras inte i låga farter – under 4 km/h (3 mph) – varför systemet inte ingriper i situationer där man närmar sig framförvarande bil mycket långsamt, t.ex. vid parkering.

Förarens kommandon prioriteras alltid, varför City Safety inte ingriper i situationer där föraren på ett tydligt sätt styr eller gasar även om en kollision är oundviklig.

När City Safety har förhindrat en kollision med ett stillastående föremål förblir bilen stillastående i högst 1,5 sekund. Om bilen bromsats för ett rullande framförvarande fordon, reduceras farten till samma hastighet som det framförvarande fordonet håller.

På bil med manuell växellåda stannar motorn när City Safety stoppat bilen om inte föraren hinner trycka ner kopplingspedalen dessförinnan.

OBS

- Håll vindrutans yta framför lasersensorn ren avseende is, snö, och smuts (se bild på sensorns placering (s. 217)).
- Klistra eller montera ingenting på vindrutans framför lasersensorn.
- Avlägsna is och snö från motorhuvens – snö- och istäcke får ej överstiga 5 cm höjd.

¹³ (Anti-lock Braking System) – Låsningfritt bromssystem.

¹⁴ (Electronic Stability Control) – Stabilitetssystem.

◀ Felsökning och åtgärd

Om kombiinstrumentet visar meddelandet

Vindrutesensorer blockerade Se handbok innebär det att lasersensorn är blockerad och inte kan upptäcka fordon framför bilen, vilket i sin tur innebär att City Safety inte fungerar.

Dock kommer inte meddelandet

Vindrutesensorer blockerade Se handbok att visas för alla situationer där lasersensorn är blockerad – föraren måste därför vara noggrann med att hålla ren vindrutan och området framför lasersensorn.

I följande tabell framgår möjliga orsaker till att meddelandet visas och förslag till lämplig åtgärd.

Orsak	Åtgärd
Vindrutans yta framför lasersensorn är smutsig eller belagd med is eller snö.	Rengör vindrutans yta framför sensorn från smuts, is och snö.
Lasersensorns synfält är blockerat.	Avlägsna det blocke- rande föremålet.

! VIKTIGT

Om spricka, repa eller stenskott uppstår på vindrutan framför något av lasersensorns båda "fönster" och täcker en yta på ca 0,5 × 3,0 mm (eller större), ska en verkstad kontaktas för byte av vindrutan (se bild på sensorns placering (s. 217)) – en auktoriserad Volvoverkstad rekommenderas.

Utebliven åtgärd kan medföra reducerad prestanda för City Safety™.

För att inte riskera utebliven, felaktig eller reducerad funktion för City Safety™, gäller även följande:

- Volvo rekommenderar att **inte** reparera sprickor, repor eller stenskott i området framför lasersensorn – istället bör hela vindrutan bytas.
- Innan utbyte av vindruta, kontakta en auktoriserad Volvoverkstad för verifiering av att rätt vindruta beställs och monteras.
- Samma typ eller av Volvo godkända vindrutetorkare ska monteras vid utbyte.

Relaterad information

- City Safety™ (s. 217)
- City Safety™ – funktion (s. 217)
- City Safety™ – handhavande (s. 218)

City Safety™ – lasersensorn

Funktionen City Safety™ innehåller en sensor vilken sänder ut laserljus (se bild (s. 217) för sensorns placering). Kontakta en kvalificerad verkstad vid fel eller behov av service på lasersensorn – en auktoriserad Volvoverkstad rekommenderas. Det är absolut nödvändigt att följa föreskrivna instruktioner vid hantering av lasersensorn.

Följande två dekaler relaterar till lasersensorn:

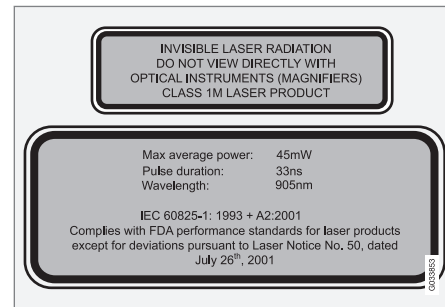

Bildens övre dekal beskriver laserljusets klassificering:

- Laserstrålning – Titta inte i laserstrålen med optiska instrument – Klass 1M laserprodukt.

Bildens undre dekal beskriver laserljusets fysikaliska data:

- IEC 60825-1:1993 + A2:2001. Överensstämmer med FDA:s (amerikanska livsmedelsverket) standarder för laserprodukters utförande med undantag för avvikelser i enlighet med "Laser Notice No. 50" från den 26 juli 2001.

Strålningsdata för lasersensor

Följande tabell preciserar lasersensorns fysikaliska data.

Maximal pulsenergi	2,64 μ J
Maximal medeluteffekt	45 mW
Pulsålgång	33 ns
Divergens (horisontell x vertikal)	28° x 12°

VARNING

Om någon av instruktionerna häri inte efterföljs finns risk för ögonskador!

- Titta aldrig in i lasersensorn (vilken avger spridande osynlig laserstrålning) på ett avstånd om 100 mm eller närmare med förstörande optik av typ förstöringsglas, mikroskop, objektiv eller liknande optiska instrument.
- Test, reparation, demontering, justering och/eller byte av reservdelar på lasersensorn får enbart utföras av en kvalificerad verkstad – en auktoriserad Volvoverkstad rekommenderas.
- För att undvika exponering av skadlig strålning, utför ingen omjustering eller underhåll annat än specificerat häri.
- Reparator måste följa särskilt framtagna verkstadsinformation för lasersensor.
- Demontera inte lasersensorn (inkl. ta bort linserna). En demonterad lasersensor uppfyller laser klass 3B enligt standard IEC 60825-1. Laser klass 3B är inte ögonsäker och utgör därför en risk för skador.
- Lasersensorns kontakt måste vara urkopplad innan demontering från vindrutan.
- Lasersensorn måste vara monterad på vindrutan innan sensorns kontakt ansluts.
- Lasersensorn sänder laserljus när fjärrnyckeln är i nyckelläge II (s. 80) även vid avstängd motor.



Relaterad information

- City Safety™ (s. 217)
- City Safety™ – begränsningar (s. 219)
- City Safety™ – funktion (s. 217)
- City Safety™ – handhavande (s. 218)
- City Safety™ – symboler och meddelanden (s. 222)

City Safety™ – symboler och meddelanden

I samband med att City Safety™ (s. 217) automatiskt bromsar, kan en eller flera av kombi-

strumentets symboler tändas kombinerat med att ett textmeddelande visas. Ett textmeddelande kan släckas med ett kort tryck på blinkerspakens **OK**-knapp.

Symbol	Meddelande	Innebörd/Åtgärd
	Automatisk inbromsning av City Safety	City Safety™ bromsar eller har gjort en automatisk inbromsning.
	Vindrutesensorer blockerade Se handbok	Lasersensorn är tillfälligt ur funktion på grund av att något blockerar den. <ul style="list-style-type: none"> • Ta bort föremålet som blockerar sensorn och/eller rengör vindrutan framför den. Läs om lasersensorns begränsningar (s. 219).
	City Safety Service erfordras	City Safety™ är ur funktion. <ul style="list-style-type: none"> • Uppsök verkstad om meddelandet kvarstår – en auktoriserad Volvoverkstad rekommenderas.

Relaterad information

- City Safety™ (s. 217)
- City Safety™ – begränsningar (s. 219)
- City Safety™ – funktion (s. 217)
- City Safety™ – handhavande (s. 218)
- City Safety™ – lasersensorn (s. 220)

Kollisionsvarnare*

"Kollisionsvarnare med auto-broms och detektering av cyklister samt fotgängare" är ett hjälpmedel för att assistera en förare som riskerar att köra på en fotgängare, framförvarande cyklist eller fordon vilka är stillastående eller kör i samma riktning.

"Kollisionsvarnare med auto-broms och detektering av cyklister samt fotgängare" aktiveras i situationer där föraren egentligen borde ha börjat bromsa betydligt tidigare varför funktionen inte kommer att kunna hjälpa föraren i alla lägen.

"Kollisionsvarnare med auto-broms och detektering av cyklister samt fotgängare" är konstruerad för att aktiveras så sent som möjligt för att undvika onödiga ingrepp.

"Kollisionsvarnare med auto-broms och detektering av cyklister samt fotgängare" kan förhindra en kollision eller sänka kollisionshastigheten.

"Kollisionsvarnare med auto-broms och detektering av cyklister samt fotgängare" ska inte användas för att ändra förarens sätt att framföra bilen – om föraren enbart förlitar sig på Kollisionsvarnare med auto-broms och låter den bromsa, kommer en kollision att ske förr eller senare.

Två systemnivåer

Beroende av hur bilen är utrustad, kan funktionen "Kollisionsvarnare med auto-broms och detektering av cyklister samt fotgängare" förekomma i två varianter:

Nivå 1

Föraren enbart varnas¹⁵ för uppdykande hinder med visuella och akustiska signaler – ingen automatisk bromsning ingriper, föraren måste själv bromsa.

Nivå 2

Föraren varnas för uppdykande hinder med visuella och akustiska signaler – bilen bromsas automatiskt om föraren inte själv agerar inom rimlig tid.

VIKTIGT

Underhåll av i "Kollisionsvarnare med auto-broms och detektering av cyklister samt fotgängare" ingående komponenter får endast utföras på verkstad – en auktoriserad Volvo-verkstad rekommenderas.

Relaterad information

- Kollisionsvarnare* – funktion (s. 224)
- Kollisionsvarnare* – detektering av fotgängare (s. 226)

- Kollisionsvarnare* – detektering av cyklist (s. 225)
- Kollisionsvarnare* – handhavande (s. 227)
- Kollisionsvarnare* – begränsningar (s. 229)
- Kollisionsvarnare* – kameransorns begränsningar (s. 230)
- Kollisionsvarnare* – symboler och meddelanden (s. 231)

¹⁵ Ingen varning för cyklister med "Nivå 1".

Kollisionsvarnare* – funktion

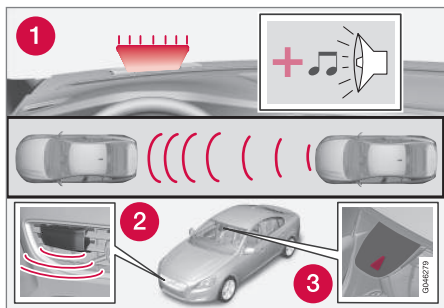

Funktionsöversikt¹⁶.

- 1 Audio-visuell varningssignal vid kollisionsrisk.
- 2 Radarsensor¹⁷
- 3 Kameran sensor

Kollisionsvarnaren med auto-broms utför tre moment i följande ordning:

1. **Kollisionsvarning**
2. **Bromsunderstöd¹⁷**
3. **Auto-broms¹⁷**

Kollisionsvarnaren och City Safety™ (s. 217) kompletterar varandra.

1 – Kollisionsvarning

Först varnas föraren för en nära förestående kollision.

Kollisionsvarnaren kan upptäcka fotgängare, cyklist eller fordon vilka är stillastående eller kör i samma riktning framför det egna fordonet.

Vid risk för kollision med en fotgängare, cyklist eller ett fordon påkallas förarens uppmärksamhet med en rödblänkande varningssignal (1) och en akustisk signal.

2 – Bromsunderstöd¹⁷

Om risken för kollision ökat ytterligare efter kollisionsvarningen, aktiveras bromsunderstödet.

Det innebär att bromssystemet förbereds för en snabb inbromsning genom att bromsarna ansätts svagt, vilket kan kännas som ett lättare ryck.

Om bromspedalen trycks ner tillräckligt fort sker inbromsningen med full bromsverkan.

Bromsunderstödet förstärker även förarens inbromsning om systemet bedömer att bromsningen inte är tillräcklig för att undvika en kollision.

3 – Auto-broms¹⁷

I sista momentet aktiveras den automatiska bromsfunktionen.

Om föraren i detta läge ännu inte har påbörjat en undanmanöver och kollisionsrisken är överhängande, träder den automatiska bromsfunktionen in – detta sker oavsett om föraren bromsar eller inte. Bromsning sker då med full bromskraft för att sänka kollisionshastigheten eller med begränsad bromskraft om det är tillräckligt för att undvika en kollision. För cyklisterna kan varning och fullt bromsinslag komma mycket sent eller samtidigt.

¹⁶ OBS! Bilden är schematisk – detaljer kan avvika beroende av bilmodell.

¹⁷ Endast med system Nivå 2.

⚠ VARNING

Kollisionsvarnaren fungerar inte i alla kör-situationer, trafik-, väder- och vägförhållanden. Kollisionsvarnaren reagerar inte på fordon eller cyklister som kör i en annan riktning än det egna fordonet eller för djur.

Varning aktiveras endast vid hög risk för kollision. Detta avsnitt "Funktion" samt avsnitt "Begränsningar" informerar om begränsningar vilka föraren ska vara medveten om innan Kollisionsvarnare med auto-broms används.

Varning och bromsningrepp för fotgängare och cyklister är avstängda i fordonshastighet över 80 km/h (50 mph).

Varning och bromsningrepp för fotgängare och cyklister fungerar inte i mörker och tunnlar – inte heller vid tänd gatubelysning.

Auto-bromsfunktionen kan förhindra en kollision eller reducera kollisionshastigheten. För att säkerställa full bromsverkan bör föraren alltid trampa på bromsen – även när bilen auto-bromsar.

Invänta aldrig en kollisionsvarning. Föraren ansvarar alltid för att rätt avstånd och hastighet hålls – även när Kollisionsvarnare med auto-broms används.

Relaterad information

- Kollisionsvarnare* (s. 223)

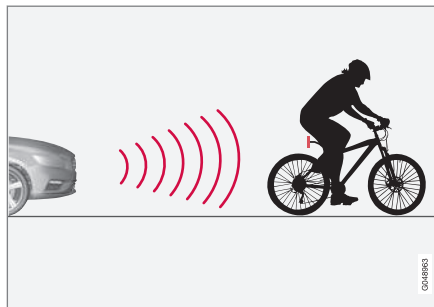
Kollisionsvarnare* – detektering av cyklist

Funktionen "ser" endast cyklister bakifrån, som har samma färdriktning.

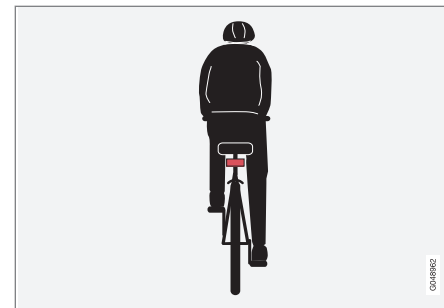

Optimalt exempel på vad systemet tolkar som cyklist – med tydlig kropps- och cykelkontur, rakt bakifrån och i bilens centrumlinje.

För optimal prestanda av systemet krävs att den systemfunktion som identifierar en cyklist, får så entydig information om kropps- och cykelkontur som möjligt – detta förutsätter möjlighet att urskilja cykel, huvud, armar, axlar, ben, över- och underkropp i kombination med ett mänskligt normalt rörelsemönster.

Om stora delar av cyklistens kropp eller cykel ej är synliga för funktionens kamera, kan systemet inte upptäcka en cyklist.



- För att funktionen ska kunna upptäcka en cyklist måste denne vara vuxen och sitta på en "senior-cykel".
- Cykeln måste vara utrustad med en väl synlig och godkänd¹⁸ bakåtriktad röd reflex, monterad minst 70 cm ovanför vägbanan.
- Funktionen kan bara upptäcka cyklist rakt bakifrån och som har samma färdriktning – inte snett bakifrån, inte från sidan.
- Cyklist som färdas vid vänster eller höger kant av bilens tänkta/förlängda sidolinjer kan detekteras sent eller inte alls.
- Funktionen förmåga att upptäcka cyklist i skymning och gryning är begränsad – precis som för det mänskliga ögat.
- Funktionen förmåga att upptäcka cyklist är avstängd vid körning i mörker och tunnlar – även vid tänd gatubelysning.
- För optimal cykeldetektering ska funktionen City Safety™ vara aktiverad, se City Safety™ (s. 217).

⚠ VARNING

Kollisionsvarnare med auto-broms & detektering av cyklist är ett hjälpmedel.

Funktionen kan inte upptäcka:

- alla cyklist i alla situationer och ser t.ex. inte delvis skymda cyklist.
- cyklist i klädsel som döljer kroppskonturen eller som kommer från sidan.
- cyklar som saknar bakåtriktad röd reflex.
- cyklar lastade med större föremål.

Föraren är alltid ansvarig för att fordonet framförs på korrekt sätt och med säkerhetsavstånd anpassad till hastigheten.

Relaterad information

- Kollisionsvarnare* (s. 223)

Kollisionsvarnare* – detektering av fotgängare

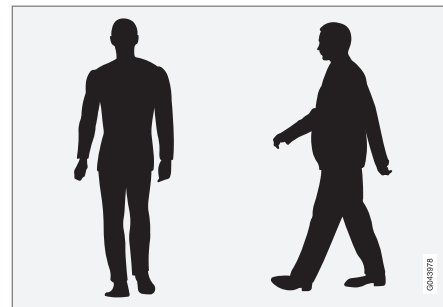

Optimala exempel på vad systemet betraktar som fotgängare med tydlig kroppskontur.

För optimal prestanda av systemet krävs att den systemfunktion som identifierar fotgängare, får så entydig information om kroppskontur som möjligt – detta förutsätter möjlighet att urskilja huvud, armar, axlar, ben, över- och underkropp i kombination med ett mänskligt normalt rörelsemönster.

Om stora delar av kroppen ej är synliga för funktionens kamera, kan systemet inte upptäcka en fotgängare.

¹⁸ Reflexen ska uppfylla rekommendation och villkor från aktuell marknads trafikmyndighet.

- För att en fotgängare ska kunna upptäckas måste denne synas i helfigur och ha en längd av minst 80 cm.
- Kameranens förmåga att se fotgängare i skymning och gryning är begränsad – precis som för det mänskliga ögat.
- Kameranens förmåga att upptäcka fotgängare är avstängd vid körning i mörker och tunnlar – även vid tänd gatubelysning.

VARNING

"Kollisionsvarnare med auto-broms och detektering av cyklister samt fotgängare" är ett hjälpmedel. Funktionen kan inte upptäcka alla fotgängare i alla situationer och ser t.ex. inte:

- delvis skymda fotgängare, personer i klädsel som döljer kroppskonturen eller fotgängare kortare än 80 cm.
- fotgängare som bär på större föremål.

Föraren är alltid ansvarig för att fordonet framförs på korrekt sätt och med säkerhetsavstånd anpassad till hastigheten.

Relaterad information

- Kollisionsvarnare* (s. 223)

Kollisionsvarnare* – handhavande

Varningssignaler På och Av

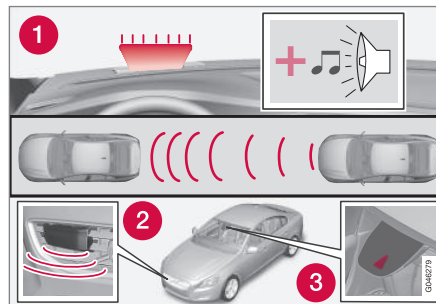

1. Akustisk och visuell varningssignal vid kollisionsrisk¹⁹.

Det går att välja om Kollisionvarnarens akustiska och visuella varningssignaler ska vara påslagna eller avstängda.

Vid motorstart fås automatiskt den inställning som var vald då motorn stängdes av.

OBS

Funktionerna Bromsunderstöd och Auto-broms är alltid påslagna – de kan inte stängas av.

Inställningar för Kollisionsvarnaren görs via mitt-konsolens bildskärm och menysystemet **MY CAR**, se (s. 113).

Ljus- och ljudsignal

När Kollisionsvarnarens Ljus- och Ljudvarning är aktiverade, testas varningslampan (nr [1] i föregående bild) vid varje motorstart genom att kort tända upp varningslampan's separata ljuspunkter.

Efter motorstart kan både Ljus- och Ljudsignal stängas av:

- Sök fram **Kollisionsvarning i Förarstödsystem** i menysystemet **MY CAR** (s. 113) – välj där att avmarkera funktionen.

Ljudsignal

Efter motorstart kan varningsljudet aktiveras/deaktiveras separat:

- Sök fram **Varningsljud i Kollisionsvarning** i menysystemet **MY CAR** (s. 113) – välj där På eller Av.

Därefter indikeras kollisionsvarning enbart med ljussignal.

Ställa in varningsavstånd

Varningsavståndet reglerar på vilket avstånd den visuella och akustiska varningen utlöses.

- Sök fram **Varningsavstånd i Kollisionsvarning** i menysystemet **MY CAR** (s. 113) – välj där **Lång**, **Normal** eller **Kort**.

¹⁹ Bilden är schematisk – bilmodell och detaljer kan avvika.

- ◀ Varningsavståndet bestämmer känsligheten för systemet. Varningsavstånd **Lång** ger tidigare varning. Prova först med **Lång** och om denna inställning ger för många varningar, vilket i vissa situationer kan uppfattas som irriterande, byt då till varningsavstånd **Normal**.

Använd varningsavstånd **Kort** endast i undantagsfall, t.ex. vid dynamisk körning.

i OBS

När den Adaptiva farthållaren används kommer varningslampan och varningsljudet att användas av Farthållaren även om Kollisionsvarnaren är avstängd.

Kollisionsvarnaren varnar föraren vid risk för kollision, men funktionen kan inte förkorta förarens reaktionstid.

För att Kollisionsvarnaren ska vara effektiv – kör alltid med Avståndsvarning (s. 195) inställd på tidsavstånd 4–5.

i OBS

Även om varningsavståndet har satts till **Lång** kan varningar i vissa lägen uppfattas som sena. T.ex. vid stora hastighetskillnader eller om framförvarande bil bromsar kraftigt.

! VARNING

Inget automatiskt system kan garantera 100 % korrekt funktion i alla situationer. Prova därför aldrig Kollisionsvarnare med auto-broms mot människor eller fordon – det kan medföra svåra skador och livsfara.

Kontrollera inställningar

De aktuella inställningarna kan kontrolleras via mittkonsolens bildskärm och menysystemet (s. 113) **MY CAR**.

Underhåll

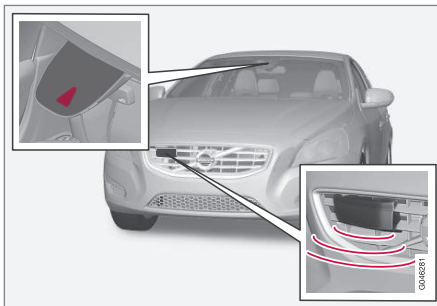

Kamera- och radarsensor²⁰.

För att sensorerna ska fungera korrekt måste de hållas rena från smuts, is och snö och rengöras regelbundet med vatten och bilschampo.

i OBS

Smuts, is och snö som täcker sensorerna reducerar funktionen och kan omöjliggöra mätning.

Relaterad information

- Kollisionsvarnare* (s. 223)

²⁰ OBS! Bilden är schematisk – detaljer kan avvika beroende av bilmodell.

Kollisionsvarnare* – begränsningar

Funktionen har vissa begränsningar – den är t.ex. aktiv först från och med 4 km/h (3 mph).

Kollisionsvarnarens visuella varningssignal (se (1) i bild (s. 224)) kan vara svår att upptäcka vid starkt solljus, reflexer, vid användning av solglasögon eller om föraren inte har blicken riktad rakt fram. Varningsljudet bör därför alltid vara aktiverat.

Vid halt vägslag förlängs bromssträckan, vilket kan reducera förmågan att undvika kollision. I sådana situationer kommer ABS- och ESC (s. 185)-systemen att ge bästa möjliga bromskraft med bibehållen stabilitet.

i OBS

Den visuella varningssignalen kan tillfälligt sättas ur funktion vid hög kupétemperatur som orsakats av t.ex. starkt solljus. Om detta sker aktiveras varningsljudet även om det är deaktiverat i menysystemet.

- Varningar kan utebli om avståndet till framförvarande är kort eller ratt- och pedalarörelser är stora, t.ex. vid aktiv körstil.

⚠ VARNING

Varningar och bromsningrepp kan utlösas sent eller utebli om trafiksituationen eller yttre påverkan gör att radar- eller kameran sensor inte kan upptäcka en fotgängare eller ett framförvarande fordon eller cyklist på korrekt sätt.

Sensorsystemet har en begränsad räckvidd för fotgängare och cyklist²¹ – systemet kan för dessa ge effektiva varningar och bromsningrepp i fordonshastigheter upp till 50 km/h (30 mph). För stillastående eller långsamgående fordon är varningar och bromsningrepp effektiva i fordonshastigheter upp till 70 km/h (43 mph).

Varningar för stillastående eller långsamgående fordon kan sättas ur funktion p.g.a. mörker eller dålig sikt.

Varning och bromsningrepp för fotgängare och cyklist är avstängda vid fordonshastighet över 80 km/h (50 mph).

Kollisionsvarnaren använder samma radarsensor som den Adaptiva farthållaren (s. 199). Läs mer om radarsensorns begränsningar (s. 212).

Om varningar upplevs som för frekventa och störande kan varningsavståndet minskas (s. 227). Detta leder då till att systemet varnar i ett senare skede vilket minskar det totala antalet varningar.

Med ilagd backväxel är Kollisionsvarnare med auto-broms temporärt deaktiverad.

Kollisionsvarnare med auto-broms aktiveras inte i låga farter – under 4 km/h (3 mph) – varför systemet inte ingriper i situationer där det egna fordonet närmar sig framförvarande bil mycket långsamt, t.ex. vid parkering.

I situationer där föraren visar ett aktivt och medvetet körbeteende kan en kollision varning senareläggas något för att minimera onödiga varningar.

När Auto-broms har förhindrat en kollision med ett stillastående föremål förblir bilen stillastående i högst 1,5 sekund. Om bilen bromsats för ett rullande framförvarande fordon, reduceras farten till samma hastighet som det framförvarande fordonet håller.

På bil med manuell växellåda stannar motorn när Auto-broms stoppat bilen om inte föraren hinner trycka ner kopplingspedalen dessförinnan.

Relaterad information

- Kollisionsvarnare* (s. 223)

²¹ För cyklist kan varning och fullt bromsningrepp komma mycket sent eller samtidigt.

Kollisionsvarnare* – kamerasensorns begränsningar

"Kollisionsvarnare med auto-broms och detektering av cyklister samt fotgängare" är ett hjälpmedel för att assistera en förare som riskerar att köra på en fotgängare, framförande cykel eller fordon vilka är stillastående eller kör i samma riktning.

Funktionen använder bilens kamerasensor vilken har vissa begränsningar.

Bilens kamerasensor används – förutom av Kollisionsvarnare med auto-broms – även av funktionerna:

- Automatiskt helljus (s. 91)
- Trafikskyltsinformation (s. 237)
- Driver Alert Control – DAC (s. 241)
- Körfältsassistans (s. 244)

i OBS

Håll vindrutans yta framför kamerasensorn ren avseende is, snö, imma och smuts.

Klistra eller montera ingenting på vindrutans yta framför kamerasensorn, då det kan reducera eller få ett eller flera av kamerans beroende system att sluta fungera.

Kamerans sensor har begränsningar liknande det mänskliga ögats, dvs. den "ser" sämre i t.ex. mör-

ker, kraftigt snöfall eller regn och i tät dimma. Under sådana förhållanden kan kamerans funktioner reduceras kraftigt eller tillfälligt deaktiveras.

Även starkt motljus, reflexer i körbanan, snö- eller isbelagd vägbanan, smutsig vägbanan eller otydliga sidomarkeringar för körfält kan kraftigt reducera funktionen när kamerans sensor används för att läsa av körbanan samt upptäcka fotgängare och andra fordon.

Kamerans synfält är begränsat varför fotgängare, cyklister och fordon i vissa situationer inte kan upptäckas eller upptäckten sker senare än förväntat.

Vid mycket höga temperaturer stängs kamerans sensor tillfälligt av under ca 15 minuter efter motorstart för att skydda kamerans funktioner.

Felsökning och åtgärd

Om displayen visar meddelandet

Vindrutens sensorer blockerade Se handbok innebär det att kamerans sensor är blockerad och inte kan upptäcka fotgängare, cyklister, fordon eller väglinjer framför bilen.

Det innebär samtidigt att – förutom Kollisionsvarnare med auto-broms – inte heller följande funktioner kommer att ha full funktionalitet:

- Automatiskt helljus
- Driver Alert Control
- Körfältsassistans

- Trafikskyltsinformation

I följande tabell framgår möjliga orsaker till att meddelandet visas och lämplig åtgärd.

Orsak	Åtgärd
Vindrutans yta framför kamerans sensor är smutsig eller belagd med is eller snö.	Gör ren vindrutans yta framför kamerans sensor från smuts, is och snö.
Tät dimma, kraftigt regn eller snö gör att kamerans sensor inte ser tillräckligt bra.	Ingen åtgärd. Kamerans sensor fungerar inte ibland vid kraftigt nederbörd.
Vindrutans yta framför kamerans sensor är rengjord men meddelandet kvarstår.	Avvakta. Det kan ta några minuter för kamerans sensor att mäta synbarheten.
Det har kommit smuts mellan vindrutans insida och kamerans sensor.	Uppsök verkstad för rengöring av vindrutans insida – en auktoriserad Volvo-verkstad rekommenderas.





Relaterad information

- Kollisionsvarnare* (s. 223)

Kollisionsvarnare* – symboler och meddelanden



"Kollisionsvarnare med auto-broms och detektering av cyklister samt fotgängare" är ett hjälpme-

del för att assistera en förare som riskerar att köra på en fotgängare, framförvarande cykel eller fordon vilka är stillastående eller kör i samma riktning.

Symbol ^A	Meddelande	Innebörd
	Kollisionsvarning system AV	Kollisionsvarnaren avstängd. Visas när motorn startas. Meddelandet slocknar efter ca 5 sekunder eller efter ett tryck på OK -knappen.
	Kollisionsvarning ej tillgänglig	Kollisionsvarnaren kan ej aktiveras. Visas när föraren försöker aktivera funktionen. Meddelandet slocknar efter ca 5 sekunder eller efter ett tryck på OK -knappen.
	Automatisk bromsning har aktiverats	Auto-broms har varit aktiv. Meddelandet slocknar efter ett tryck på OK -knappen.
	Vindrutesensorer blockerade Se handbok	Kamerasensorn är tillfälligt ur funktion. Visas vid t.ex. snö, is eller smuts på vindrutan. <ul style="list-style-type: none"> Gör ren vindrutans yta framför kamerasensorn. Läs om kamerasensorns begränsningar (s. 230).





Symbol ^A	Meddelande	Innebörd
	Radarn blockerad Se handbok	<p>Kollisionsvarnare med auto-broms är tillfälligt ur funktion.</p> <p>Radarsensorn är blockerad och kan inte upptäcka andra fordon. T.ex. vid kraftigt regn eller om snöslask har samlats framför radarsensorn.</p> <p>Läs om radarsensorns begränsningar (s. 212).</p>
	Kollisionsvarning Service erfordras	<p>Kollisionsvarnare med auto-broms är helt eller delvis ur funktion.</p> <ul style="list-style-type: none"> Uppsök verkstad om meddelandet kvarstår – en auktoriserad Volvoverkstad rekommenderas.

^A Symboler är schematiska – kan variera med märknad och bilmodell.

Relaterad information

- Kollisionsvarnare* (s. 223)
- Kollisionsvarnare* – funktion (s. 224)
- Kollisionsvarnare* – detektering av fotgängare (s. 226)
- Kollisionsvarnare* – detektering av cyklist (s. 225)
- Kollisionsvarnare* – handhavande (s. 227)
- Kollisionsvarnare* – begränsningar (s. 229)
- Kollisionsvarnare* – kameranensorns begränsningar (s. 230)

BLIS*

BLIS (Blind Spot Information) är en funktion konstruerad för att ge föraren stöd i körning i tät trafik på vägar med flera körfält i samma riktning.

BLIS är en förarhjälp avsedd att varna för:

- fordon i den döda vinkeln
- snabbt upphinnande fordon i vänster och höger körfält närmast eget fordon.

BLIS-funktionen CTA (s. 235) (Cross Traffic Alert) är en förarhjälp avsedd att varna för:

- korsande trafik då bilen backas.

VARNING

BLIS är ett kompletterande hjälpmedel och fungerar inte i alla situationer.

BLIS är ingen ersättning för ett säkert körsätt och användande av backspeglar.

BLIS kan aldrig ersätta förarens ansvar och uppmärksamhet – det åligger alltid föraren att utföra filbyten på ett trafiksäkert sätt.

Översikt

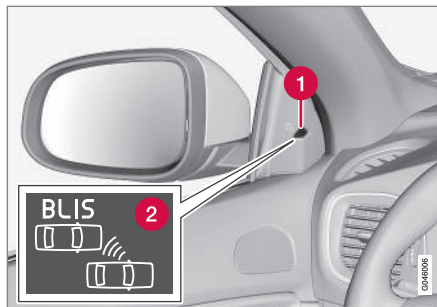

BLIS-lampans placering²².

- 1 Indikeringslampa
- 2 BLIS-symbol

OBS

Lampnan tänds på den sidan av bilen där systemet har upptäckt fordonet. Om bilen skulle bli omkörd på båda sidor samtidigt, tänds båda lamporna.

Underhåll

BLIS-funktionernas sensorer är placerade innanför vardera hörn bakskärm/stötfångare.



Håll denna yta ren – även på vänster sida.

- För optimal funktion är det viktigt att ytorna framför sensorerna hålls rena.

Relaterad information

- BLIS* – handhavande (s. 234)
- BLIS – symboler och meddelanden (s. 237)
- CTA* (s. 235)

²² OBS! Bilden är schematisk – detaljer kan avvika beroende av bilmodell.

BLIS* – handhavande

BLIS (Blind Spot Information) är en funktion konstruerad för att ge föraren stöd i körning i tät trafik på vägar med flera körfält i samma riktning.

Aktivera/deaktivera BLIS

BLIS aktiveras vid motorstart vilket bekräftas av att dörrpanelernas indikeringslampor blinkar en gång.

BLIS-funktionen kan deaktiveras/aktiveras i bilens menysystem MY CAR (s. 113).

När BLIS deaktiveras/aktiveras slocknar/tänds lampan i knappen och kombiinstrumentet bekräftar ändringen med ett textmeddelande – vid aktivering blinkar dörrpanelernas indikeringslampor en gång.

För att släcka meddelandet:

- Tryck på vänster rattspaks **OK**-knapp, eller
- Vänta ca 5 sekunder – meddelandet slocknar.

Aktivera/deaktivera BLIS

BLIS aktiveras vid motorstart vilket bekräftas av att dörrpanelernas indikeringslampor blinkar en gång.

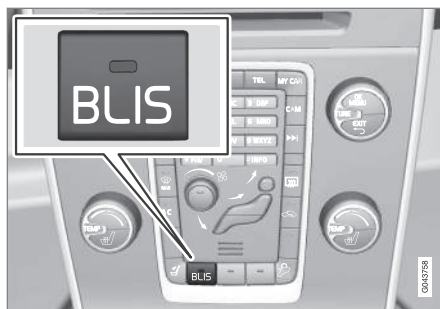

Knapp för aktivering/deaktivering.

BLIS-funktionen kan deaktiveras/aktiveras med ett tryck på mittkonsolens **BLIS**-knapp.

Vissa kombinationer av tillvald utrustning lämnar ingen ledig plats för en knapp i mittkonsolen – då hanteras funktionen i bilens menysystem MY CAR (s. 113).

När BLIS deaktiveras/aktiveras slocknar/tänds lampan i knappen och kombiinstrumentet bekräftar ändringen med ett textmeddelande – vid aktivering blinkar dörrpanelernas indikeringslampor en gång.

För att släcka meddelandet:

- Tryck på vänster rattspaks **OK**-knapp, eller
- Vänta ca 5 sekunder – meddelandet slocknar.

När fungerar BLIS

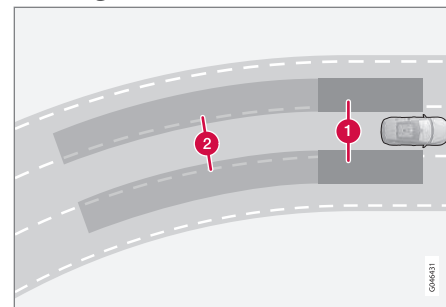

Princip för BLIS: 1. Zon i död vinkel. 2. Zon för snabbt upphinnande fordon.

BLIS-funktionen är aktiv i hastigheter över 10 km/h (6 mph).

Systemet är konstruerat för att reagera då:

- eget fordon blir omkört av andra fordon
- eget fordon blir snabbt upphunnet av annat fordon.

När BLIS upptäcker ett fordon inom zon 1, eller ett snabbt upphinnande fordon i zon 2, lyser dörrpanelens BLIS-lampa med fast sken. Om föraren i det läget aktiverar körriktningvisaren åt den sida som varningen ges, kommer BLIS-lampan att övergå från fast sken till att blinka med ett mer intensivt ljus.

⚠ VARNING

- BLIS fungerar inte i skarpa kurvor.
- BLIS fungerar inte när bilen backas.

Begränsningar

- Smuts, is och snö som täcker sensorerna kan reducera funktionerna och omöjliggöra varningar. BLIS kan inte detektera detta tillstånd.
- Fäst inga föremål, tejp eller dekaler inom sensorernas yta.
- BLIS deaktiveras då ett släpfordon ansluts till bilens elsystem.

⚠ VIKTIGT

Reparation av BLIS- och CTA-funktionernas komponenter eller omlackering av stötfångare får endast utföras på verkstad – en auktoriserad Volvoverkstad rekommenderas.

Relaterad information

- BLIS* (s. 233)
- BLIS – symboler och meddelanden (s. 237)

CTA*

BLIS-funktionen CTA (Cross Traffic Alert) är en förarhjälp avsedd att varna för korsande trafik då bilen backas. CTA är ett komplement till BLIS (s. 233).

Aktivera/deaktivera CTA

CTA aktiveras vid motorstart vilket bekräftas av att dörrpanelernas indikeringslampor för BLIS blinkar en gång.



På/Av för sensorerna till Parkeringshjälp och CTA.

CTA-funktionen kan separat stängas av/aktiveras med Parkeringshjälps (s. 253) På/Av-knapp. BLIS-lamporna blinkar till en gång vid återaktivering.

BLIS-funktionen är dock fortsatt aktiverad efter att CTA stängts av.

⚠ VARNING

CTA är ett kompletterande hjälpmedel och fungerar inte i alla situationer.

CTA är ingen ersättning för ett säkert körsätt och användande av backspeglar.

CTA kan aldrig ersätta förarens ansvar och uppmärksamhet – det åligger alltid föraren att backa på ett trafiksäkert sätt.

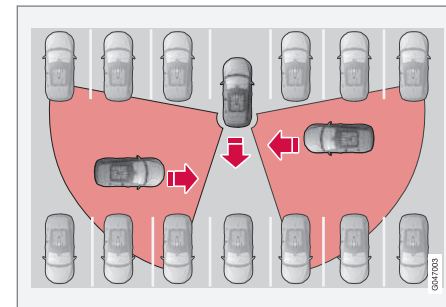
När fungerar CTA

Princip för CTA.

CTA kompletterar BLIS-funktionen genom att under backning kunna se korsande trafik från sidan, t.ex. då bilen backas ut från en parkering.

CTA är konstruerat för att i första hand upptäcka fordon – i gynnsamma fall kan även mindre föremål som cyklar samt fotgängare upptäckas.



FÖRARSTÖD

◀◀ CTA är endast aktiv under backning och aktiveras automatiskt då växellådans backläge väljs.

- En akustisk signal varnar då CTA upptäckt att något närmar sig från sidan – ljudet hörs i vänster eller höger högtalare beroende av från vilket håll objektet närmar sig.
- CTA varnar också genom att BLIS-lamporna tänds.
- En varning visas även med en tänd ikon i bildskärmens PAS-grafik (s. 253).

Begränsningar

CTA fungerar inte optimalt i alla situationer utan har en viss begränsning – CTA-sensornerna kan t.ex. inte "se" igenom andra parkerade fordon eller skymmande föremål.

Här följer några exempel på när CTA:s "synfält" från början kan vara begränsad och annalkande fordon därför inte kan upptäckas förrän de är mycket nära:

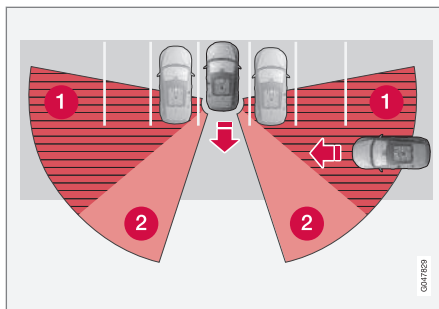

Bilen står långt in i en parkeringsficka.

- 1 Blind CTA-sektor.
- 2 Sektor där CTA kan detektera/"se".

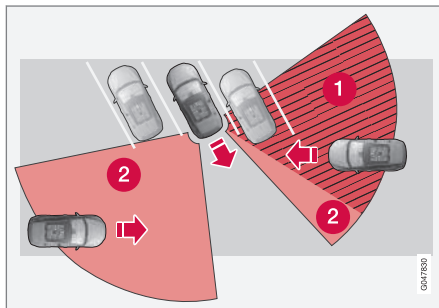

I en vinklad parkeringsficka kan CTA vara helt "blind" åt ena sidan.

Då det egna fordonet långsamt backas, ändras dock vinkeln i förhållande till bilen/föremålet som

skymmer varvid den blinda sektorn snabbt minskar.

Exempel på ytterligare begränsningar:

- Smuts, is och snö som täcker sensorerna kan reducera funktionerna och omöjliggöra varningar. CTA kan inte detektera detta tillstånd.
- CTA deaktiveras då ett släpfordon ansluts till bilens elsystem.

! VIKTIGT

Reparation av BLIS- och CTA-funktionernas komponenter eller omlackering av stötfångare får endast utföras på verkstad – en auktoriserad Volvoverkstad rekommenderas.

Underhåll

BLIS-och CTA-funktionernas sensorer är placerade innanför vardera hörn bakskärm/stötfångare.



Håll denna yta ren – även på vänster sida.

- För optimal funktion är det viktigt att ytorna framför sensorerna hålls rena.
- Fäst inga föremål, tejp eller dekaler inom sensorernas yta.

Relaterad information

- BLIS* (s. 233)
- BLIS – symboler och meddelanden (s. 237)

BLIS – symboler och meddelanden

I situationer där BLIS (Blind Spot Information) (s. 233)- och CTA (Cross Traffic Alert) (s. 235)-funktionen uteblir eller avbryts kan kombiinstrumentet visa en symbol kompletterad med ett förklarande meddelande – Följ eventuellt given rekommendation.

Exempel på meddelanden:

Meddelande	Innebörd
CTA AV	CTA är manuellt avstängt – BLIS är aktivt.
BLIS och CTA AV Släp kopplat	BLIS och CTA är tillfälligt ur funktion p.g.a. att ett släpfordon är anslutet till bilens elsystem.
BLIS och CTA Service erfordras	BLIS och CTA är ur funktion. <ul style="list-style-type: none"> • Uppsök verkstad om meddelandet kvarstår – en auktoriserad Volvoverkstad rekommenderas.

Ett textmeddelande kan släckas med ett kort tryck på blinkerspakens **OK**-knapp.

Relaterad information

- BLIS* (s. 233)

Trafikskyltsinformation (RSI)*

Funktionen Trafikskyltsinformation (RSI – Road Sign Information) hjälper föraren att komma ihåg vilka hastighetsrelaterade trafikskyltar bilen passerat.



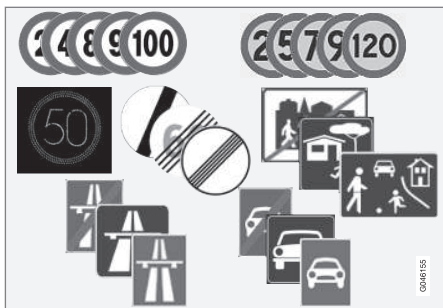

Exempel på läsbara hastighetsrelaterade skyltar²³.

Funktionen RSI ger information om bl.a. aktuell hastighet, att en motorväg eller motortrafikled börjar/upphör samt när det råder omkörningsförbud.

I det fall både en skylt för motorväg/motortrafikled och en skylt med högsta tillåtna hastighet passeras, väljer RSI att visa skyltsymbol för högsta tillåtna hastighet.

⚠ VARNING

RSI fungerar inte i alla situationer utan är endast avsett att vara ett kompletterande hjälpmedel.

Föraren är alltid ytterst ansvarig för att fordonet förs fram på ett säkert sätt och enligt gällande trafikregler och bestämmelser.

Relaterad information

- Trafikskyltsinformation (RSI)* – handhavande (s. 238)
- Trafikskyltsinformation (RSI)* – begränsningar (s. 241)

Trafikskyltsinformation (RSI)* – handhavande

Funktionen Trafikskyltsinformation (RSI – Road Sign Information) hjälper föraren att komma ihåg vilka hastighetsrelaterade trafikskyltar bilen passerat.

Så här hanteras funktionen:

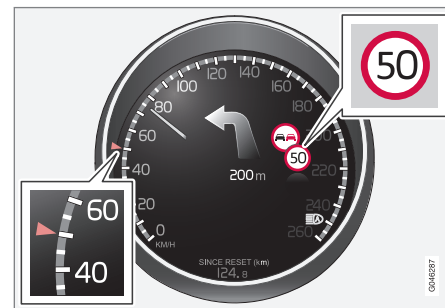

Registrerad hastighetsinformation²⁴.

När RSI registrerat en trafikskylt med påbjuden hastighet, visar kombiinstrumentet den skylten som en symbol.

²³ Visade trafikskyltar i kombiinstrumentet är marknadsberoende – denna instruktions bilder visar endast några exempel.

²⁴ Visade trafikskyltar i kombiinstrumentet är marknadsberoende – denna instruktions bilder visar endast några exempel.



Tillsammans med symbolen för gällande hastighetsbegränsning, kan i förekommande fall även skylt med omkörningsförbud visas.

Begränsning eller motorväg upphör

I situationer då RSI detekterar en skylt som innebär att hastighetsbegränsning upphör – eller annan hastighetsrelaterad information, t.ex. motorväg upphör – visar kombiinstrumentet motsvarande trafikskylt i ca 10 sekunder:

Exempel på sådana skyltar är:

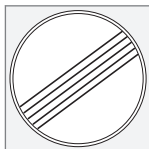

Samtliga begränsningar upphör.



Motorväg upphör.

Därefter döljs skyltinformationen tills nästa hastighetsrelaterad skylt detekteras.

Tilläggstavlor

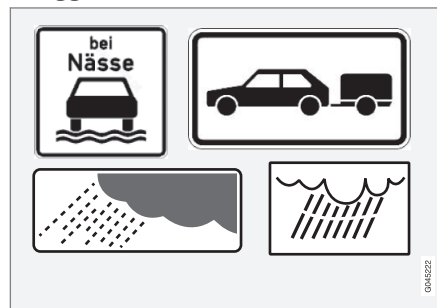

Exempel på tilläggstavlor²⁴.

Ibland skyltas olika hastighetsbegränsningar för samma väg – en tilläggstavla anger då under vilka omständigheter hastigheterna gäller. Det kan vara särskilt olycksdrabbade vägavsnitt vid t.ex. regn och/eller dimma.

Tilläggsskylt relaterat regn visas endast om vindrutetorkarna används.

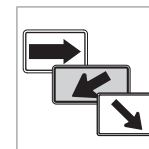

Hastighet som gäller på en avfart, anges på vissa marknader med en tilläggstavla innehållande en pil.

Hastighetsskylt kopplad till denna typ av tilläggstavla visas endast om föraren använder körriktningvisaren.

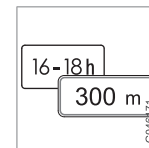

Vissa hastigheter gäller först efter t.ex. en viss sträcka eller under en viss tid på dygnet. Föraren uppmärksammas på den omständigheten med en symbol för tilläggsskylt under symbolen med hastighet.

Visning av tilläggsinformation



En symbol för tilläggsskylt i form av en tom ram under kombiinstrumentets hastighetssymbol, betyder att RSI detekterat en tilläggstavla med

²⁴ Visade trafikskyltar i kombiinstrumentet är marknadsberoende – denna instruktions bilder visar endast några exempel.

- ◀ kompletterande information för aktuell hastighetsbegränsning.

Inställning i MY CAR

Det finns valmöjligheter för RSI i menysystemet **MY CAR**, se MY CAR (s. 113).

Trafikskyltsinformation På/Av



Kombiinstrumentets visning av hastighetssymboler kan stängas av. Funktionen kan aktiveras/deaktiveras i menysystemet **MY CAR**. För beskrivning av menysystemet, se MY CAR (s. 113).

Hastighetsvarning

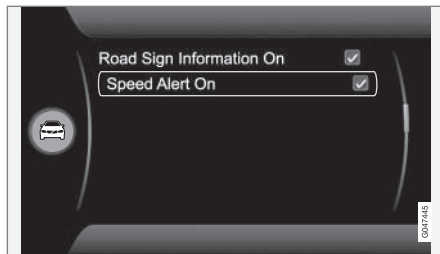

Föraren kan välja att få en varning då gällande hastighetsbegränsning överträds med 5 km/h (5 mph) eller mer. Varningen ges i form av att symbolen med gällande högsta hastighet temporärt blinkar då hastigheten överskrids. Funktionen kan aktiveras/deaktiveras i menysystemet **MY CAR**. För beskrivning av menysystemet, se MY CAR (s. 113).

Sensus Navigation

Är bilen utrustad med Sensus Navigation hämtas hastighetsrelaterad information från navigationsenheten i följande fall:

- Vid indirekt hastighetsskyltning²⁵ så som motorväg och motortrafikled.
- Om tidigare detekterad skylt inte bedöms vara giltig längre och ingen ny skylt passerats.

Relaterad information

- Trafikskyltsinformation (RSI)* (s. 237)
- Trafikskyltsinformation (RSI)* – begränsningar (s. 241)
- MY CAR (s. 113)

²⁵ Variationer kan förekomma på olika marknader.

Trafikskyltsinformation (RSI)* – begränsningar

Funktionen Trafikskyltsinformation (RSI – Road Sign Information) hjälper föraren att komma ihåg vilka hastighetsrelaterade trafikskyltar bilen passerat. Funktionen har följande begränsningar.

RSI-funktionens kamerasensor har begränsningar liknande det mänskliga ögats – läs mer om kamerasensorns begränsningar (s. 230)).

Skyltar som indirekt informerar om att hastighetsbegränsning råder, t.ex. namnskylt på stad/samhälle, registreras inte av RSI-funktionen.

Här följer några exempel på vad som kan störa funktionen:

- Blekta skyltar
- Skyltar placerade i kurva
- Vridna eller skadade skyltar
- Skymda eller dåligt placerade skyltar
- Skyltar delvis eller helt täckta med frost, snö och/eller smuts.

Relaterad information

- Trafikskyltsinformation (RSI)* (s. 237)
- Trafikskyltsinformation (RSI)* – handhavande (s. 238)

Driver Alert System*

Driver Alert System är avsett att hjälpa förare som är på väg att få ett försämrat körbeteende eller är på väg att omedvetet lämna sitt körfält.

Driver Alert System består av olika funktioner, vilka kan vara påslagna samtidigt eller var för sig:

- Driver Alert Control – DAC (s. 242).
- Körfältsassistent – LDW (s. 244).

En påslagen funktion är satt i beredskapsläge och aktiveras automatiskt först då hastigheten går över 65 km/h (40 mph).

Funktionen deaktiveras igen när hastigheten sjunker under 60 km/h (37 mph).

Båda funktionerna använder en kamera som är beroende av att körfältet har målade sidomarkeringar på var sida.

VARNING

Driver Alert System fungerar inte i alla situationer utan är endast avsett att vara ett kompletterande hjälpmedel.

Föraren är alltid ytterst ansvarig för att fordonet förs fram på ett säkert sätt.

Relaterad information

- Driver Alert Control (DAC)* (s. 241)
- Körfältsassistans (LDW)* (s. 244)

Driver Alert Control (DAC)*

Funktionen DAC är avsedd att fånga förarens uppmärksamhet då denne börjar få ett vingligt körbeteende, t.ex. om föraren är distraherad eller håller på att somna.

DAC har som mål att upptäcka ett långsamt försämrat körbeteende och är i första hand ämnad att användas på större vägar. Funktionen är inte avsedd för stadstrafik.

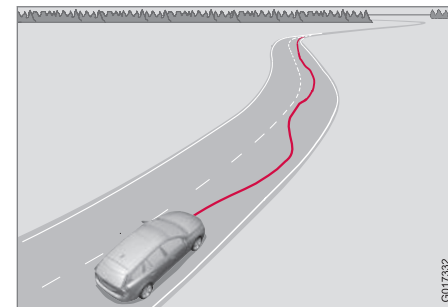

En kamera läser av körbanans målade sidomarkeringar och jämför vägens sträckning med förarens ratt rörelser. Föraren larmas när fordonet inte följer körbanan på ett jämnt sätt.

I vissa fall kanske körbeteendet inte påverkas trots trötthet. Då kan det hända att föraren inte får någon varning. Därför är det alltid viktigt att stanna och ta en paus vid känsla av trötthet, oavsett om DAC varnat eller inte.



i OBS

Funktionen ska inte användas för att förlänga ett körpass. Planera alltid in pauser med jämna mellanrum och se till att vara utvilad.

Begränsning

I vissa fall kan systemet varna trots att förarens körbeteende inte har försämrats, t.ex:

- vid starka sidovindar
- på spårig vägbeläggning.

i OBS

Kamerasensorn har vissa begränsningar (s. 230).

Relaterad information

- Driver Alert System* (s. 241)
- Driver Alert Control (DAC)* – handhavande (s. 242)
- Driver Alert Control (DAC)* – symboler och meddelanden (s. 243)

Driver Alert Control (DAC)* – handhavande

Inställningar görs från mittkonsolens bildskärm och dess menysystem.

På/Av

Funktionen Driver Alert kan sättas i beredskapsläge via menysystemet **MY CAR** (s. 113):

- Markerad ruta – funktionen aktiverad.
- Ingen markering i rutan – funktionen är avstängd.

Funktion

Driver Alert aktiveras när hastigheten överstiger 65 km/h (40 mph) och förblir aktiv så länge hastigheten är över 60 km/h (37 mph).



Framförs fordonet vingligt larmas föraren med en ljudsignal samt textmeddelandet **Driver Alert Dags för en paus** – vidstående symbol tänds samtidigt i kombiinstrumentet. Varningen upprepas efter en stund om inte körbeteendet förbättras.

Varningssymbolen kan släckas:

- Tryck på vänster rattspaks **OK**-knapp.

! VARNING

Ett larm bör tas på största allvar eftersom en sömning förare ofta inte själv observerar sitt tillstånd.

Vid larm eller känsla av trötthet; stanna bilen på ett säkert sätt snarast och vila.

Studier har visat att det är lika farligt att köra vid trötthet som under påverkan av alkohol.



Relaterad information

- Driver Alert System* (s. 241)
- Driver Alert Control (DAC)* (s. 241)

Driver Alert Control (DAC)* – symboler och meddelanden

DAC (s. 241) kan i olika situationer visa symboler och textmeddelanden i kombiinstrumentet eller på mittkonsolens bildskärm.

Här följer några exempel:

Symbol ^A	Meddelande	Innebörd
	Driver Alert Dags för en paus	Fordonet har framförts på ett vingligt sätt – föraren larmas med en akustisk varningssignal + text.
	Vindrutesensorer blockerade Se handbok	Kamerasensorn är tillfälligt ur funktion. Visas vid t.ex. snö, is eller smuts på vindrutan. <ul style="list-style-type: none"> Gör ren vindrutans yta framför kamerasensorn. Läs om kamerasensorns begränsningar (s. 230).
	Driver Alert Service erfordras	Systemet är ur funktion. <ul style="list-style-type: none"> Uppsök verkstad om meddelandet kvarstår – en auktoriserad Volvoverkstad rekommenderas.

^A Symboler är schematiska – kan variera med märknad och bilmodell.

Relaterad information

- Driver Alert System* (s. 241)
- Driver Alert Control (DAC)* (s. 241)
- Driver Alert Control (DAC)* – handhavande (s. 242)

Körfältsassistans (LDW)*

Uppgiften för Körfältsassistans (Lane Departure Warning) är att på motorvägar och liknande större leder, hjälpa föraren reducera risken att fordonet i vissa situationer oavsiktligt lämnar eget körfält.

Princip för LDW

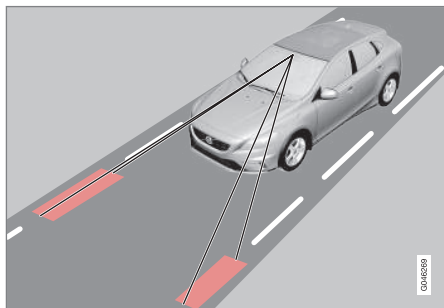

(Bilden är schematisk – ej modellspecifik.)

En kamera läser av vägens/körfältets sidolinjer.

Om bilen korsar en av sidolinjerna varnas föraren med en ljudsignal.

i OBS

Föraren varnas bara en gång vid varje tillfälle hjulen korsar en linje. Inget larm hörs alltså när bilen har en linje mellan hjulen.

⚠ VARNING

Körfältsassistans är endast ett förarhjälpmedel och fungerar inte i alla körsituationer, trafik-, väder- och vägförhållanden.

Föraren är alltid ansvarig för att fordonet framförs på ett säkert sätt samt att gällande lagar och trafikbestämmelser följs.

Relaterad information

- Körfältsassistans (LDW) – funktion (s. 244)
- Körfältsassistans (LDW) – handhavande (s. 245)
- Körfältsassistans (LDW) – begränsningar (s. 246)
- Körfältsassistans (LDW) – symboler och meddelanden (s. 247)
- Driver Alert System* (s. 241)

Körfältsassistans (LDW) – funktion

Vissa inställningar kan göras för funktionen Körfältsassistans (Lane Departure Warning).

Av & På

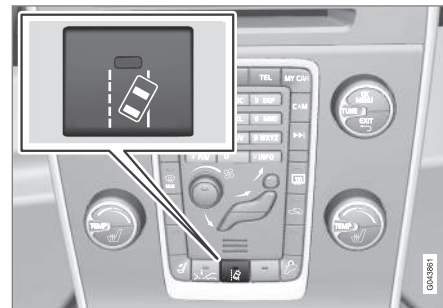

Tryck på mittkonsolens knapp för att aktivera eller stänga av funktionen. Knappens lampa lyser när funktionen är påslagen.

Funktionen kompletteras i kombiinstrumentet med självförklarande grafik i olika situationer.

Personliga inställningar

Inställningar görs från mittkonsolens bildskärm via menysystemet i **MY CAR**. För beskrivning av menysystemet, se MY CAR (s. 113).

Välj bland alternativen:

- **På vid start** – Funktionen försätts i beredskapsläge vid varje motorstart. I annat fall fä

samma värde som fanns när motorn stängdes av.

- **Ökad känslighet** – Känsligheten ökar, ett larm kommer tidigare och färre begränsningar gäller.

Relaterad information

- Körfältsassistans (LDW)* (s. 244)

Körfältsassistans (LDW) – handhavande

Körfältsassistans (Lane Departure Warning) kompletteras i kombiinstrumentet med självförklarande grafik i olika situationer. Här följer några exempel:



LDW-funktionens sidolinjer.

- LDW-symbolen har VITA sidolinjer – funktionen är aktiv och detekterar/"ser" den ena sidolinjen eller båda.
- LDW-symbolen har GRÅ sidolinjer – funktionen är aktiv men ser varken vänster eller höger sidolinje.

eller

- LDW-symbolen har GRÅ sidolinjer – funktionen är i beredskapsläge på grund av att hastigheten är under 65 km/h (40 mph).
- LDW-symbolen saknar sidolinjer – funktionen är deaktiverad.

Relaterad information

- Körfältsassistans (LDW)* (s. 244)

Körfältsassistans (LDW) – begränsningar

Körfältsassistans (Lane Departure Warning) kameran sensor har begränsningar liknande det mänskliga ögats.

För mer information, läs om kameran sensorns begränsningar (s. 230).

i OBS

Det finns några situationer då LDW inte ger någon varning, t.ex.:

- Körriktningvisare är påslagen
- Föraren har foten på bromspedalen²⁶
- Vid snabb nedtryckning av gaspedalen²⁶
- Vid snabba ratt rörelser²⁶
- Vid så kraftig sväng att bilen kränger.

Relaterad information

- Körfältsassistans (LDW)* (s. 244)



²⁶ När "Ökad känslighet" är valt ges ändå en varning, se Körfältsassistans (LDW) – funktion (s. 244).

Körfältsassistans (LDW) – symboler och meddelanden

I situationer där Körfältsassistans uteblir kan kombiinstrumentet visa en symbol i kombination

med ett förklarande meddelande – följ i förekommande fall given rekommendation.

Exempel på meddelanden:

Symbol	Meddelande	Innebörd
	Lane Departure Warning PÅ/Lane Departure Warning AV	Funktionen är påslagen/avslagen. Visas vid påslag/avslag. Texten försvinner efter ca 5 sekunder.
	Vindrutesensorer blockerade Se handbok	Kamerasensorn är tillfälligt ur funktion. Visas vid t.ex. snö, is eller smuts på vindrutan. <ul style="list-style-type: none"> Rengör vindrutan framför kamerasensorn. Läs om kamerasensorns begränsningar (s. 230).
	Driver Alert Service erfordras	Systemet är ur funktion. <ul style="list-style-type: none"> Uppsök verkstad om meddelandet kvarstår – en auktoriserad Volvoverkstad rekommenderas.

Relaterad information

- Körfältsassistans (LDW)* (s. 244)

Körfältsassistans (LKA)*

Uppgiften för Körfältsassistans är att på motorvägar och liknande större leder, hjälpa föraren reducera risken att fordonet i vissa situationer oavsiktligt lämnar eget körfält.

Körfältassistans LDW eller LKA

Körfältsassistans finns i två versioner:

- LDW – **Lane Departure Warning** – varnar föraren med ljud eller med vibrationer i ratten.
- LKA – **Körfältsassistans** (Lane Keeping Aid) – styr bilen tillbaka in i körfältet och/eller varnar föraren med ljud eller med vibrationer i ratten.

Bilen levereras med ett av dessa två system – marknad och motoralternativ avgör vilket av systemen bilen är utrustad med..

Vid osäkerhet huruvida bilen har LDW eller LKA:

- Öppna menysystemet **MY CAR** och sök fram **Förarstödsystem** – där står angivet **Lane Departure Warning** om bilen har LDW eller **Körfältsassistans** för LKA.

Princip för LKA

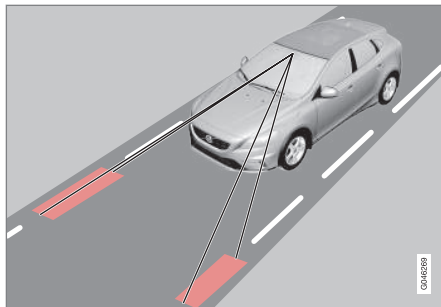

(Bilden är schematisk – ej modellspecifik.)

En kamera läser av vägens/körfältets sidolinjer.

Om bilen är på väg att korsa en sidolinje kommer Körfältsassistans att aktivt styra bilen tillbaka in i körfältet med ett svagt styrmoment i ratten.

Om bilen når fram till eller passerar en sidolinje, kommer Körfältsassistans dessutom att varna föraren med vibrationer i ratten.

VARNING

Körfältsassistans är endast ett förarhjälpmedel och fungerar inte i alla körsituationer, trafik-, väder- och vägförhållanden.

Föraren är alltid ansvarig för att fordonet framförs på ett säkert sätt samt att gällande lagar och trafikbestämmelser följs.

Relaterad information

- Körfältsassistans (LKA) – funktion (s. 249)
- Körfältsassistans (LKA) – handhavande (s. 250)
- Körfältsassistans (LKA) – begränsningar (s. 251)
- Körfältsassistans (LKA) – symboler och meddelanden (s. 252)
- Körfältsassistans (LDW)* (s. 244)
- Driver Alert System* (s. 241)

Körfältsassistans (LKA) – funktion

Vissa inställningar kan göras för funktionen Körfältsassistans (Lane Keeping Aid).

Av & På

Körfältsassistans är aktiv i hastighetsintervallet 65–200 km/h (40–125 mph) på vägar med väl synliga sidolinjer. På smala vägar, där körfälten är mindre än 2,6 meter mellan sidolinjerna, stängs funktionen temporärt av.

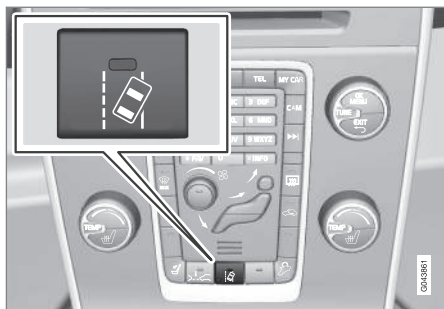

Tryck på mittkonsolens knapp för att aktivera eller stänga av funktionen. Knappens lampa lyser när funktionen är påslagen.

Vissa kombinationer av tillvald utrustning lämnar ingen ledig plats för en Av-/På-knapp i mittkonsolen – då hanteras istället funktionen i bilens

menysystem **MY CAR**. För beskrivning av menysystemet, se MY CAR (s. 113).

I **MY CAR** kan dessutom bl.a. följande väljas:

- Varning med vibration i ratten: **Enbart vibration** – På eller Av.
- Aktiv styrning: **Enbart manövreringshjälp** – På eller Av.
- Både Varning med vibration i ratten och Aktiv styrning: **Full funktionalitet** – På eller Av.

Aktiv styrning

Körfältsassistans eftersträvar att hålla bilen inom körfältets sidolinjer.

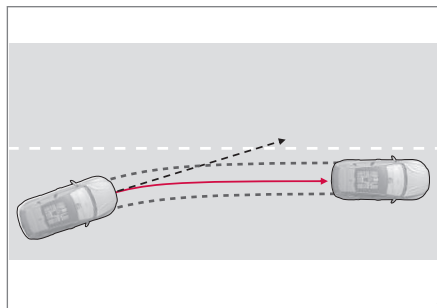

LKA ingriper och styr undan.

Om bilen närmar sig körfältets vänstra eller högra sidolinje utan att körriktningsvisaren är aktiverad, styrs bilen tillbaka.

Varning med vibration i ratt

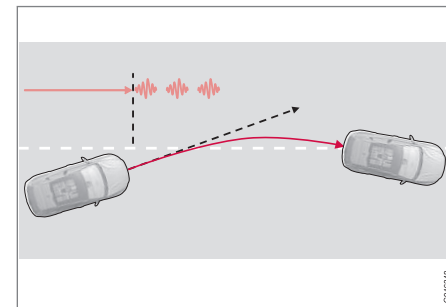

LKA styr och varnar med rattvibrationer²⁷.

Om bilen passerar en sidolinje varnar Körfältsassistans med vibrationer i ratten²⁸. Detta sker oavsett om bilen aktivt styrs tillbaka av ett pålagt styrmoment eller ej.

²⁷ Bilden visar 3 st vibrationer då sidolinjen passeras.

²⁸ Rattvibrationerna varierar – ju längre tid bilen går över sidolinjen, desto fler pulser.

◀◀ Dynamisk kurvtagning

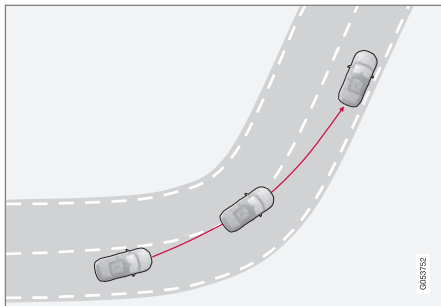

LKA ingriper inte i skarp innerkurva.

I vissa fall tillåter Körfältsassistans att sidolinjer korsas utan att ingripa med vare sig aktiv styrning eller varning. Att vid fri sikt utnyttja intilliggande körfält för att gena i kurvor är exempel på det.

Relaterad information

- Körfältsassistans (LKA)* (s. 248)
- Körfältsassistans (LDW)* (s. 244)

Körfältsassistans (LKA) – handhavande

Körfältsassistans (Lane Keeping Aid) kompletteras i kombiinstrumentet med självförklarande grafik i olika situationer. Här följer några exempel:

i OBS

LKA är temporärt deaktiverad så länge körriktningsvisaren är påslagen.



LKA "ser" och följer sidolinjerna.

Då Körfältsassistans är aktiv och detekterar/"ser" sidolinjerna indikeras det med att LKA-symbolen har VITA linjer.

- GRÅ sidolinje – Körfältsassistans ser ingen linje på den sidan av bilen.



LKA ingriper på höger sida.

Körfältsassistans ingriper och styr undan sidolinjen – det indikeras med:

- RÖD linje för aktuell sida.

Relaterad information

- Körfältsassistans (LKA)* (s. 248)
- Körfältsassistans (LDW)* (s. 244)

Körfältsassistans (LKA) – begränsningar

Körfältsassistans (Lane Keeping Aid) kamerasensor har begränsningar liknande det mänskliga ögats.

För mer information, läs om kameranens begränsningar (s. 230) och se Kollisionsvarnare* – handhavande (s. 227).

i OBS

I vissa krävande situationer kan Körfältsassistans ha svårt att hjälpa föraren på rätt sätt – då rekommenderas att funktionen stängs av.

Exempel på sådan situation kan vara:

- vägarbete
- vinterväglag
- dålig vägbeläggning
- mycket sportigt körsätt
- dåligt väder med reducerad sikt.

Händerna på ratten

En förutsättning för att Körfältsassistans ska fungera är att föraren håller händerna på ratten, vilket LKA fortlöpande kontrollerar – om så inte sker, uppmanas föraren med ett textmeddelande att aktivt styra bilen.

Följer då föraren inte uppmaningen att börja styra, försätts Körfältsassistans i beredskapsläge – funktionen kommer sedan att vara avbruten tills föraren börjar styra bilen igen.

Relaterad information



- Körfältsassistans (LKA)* (s. 248)
- Körfältsassistans (LDW)* (s. 244)

Körfältsassistans (LKA) – symboler och meddelanden

I situationer där Körfältsassistans uteblir kan kombiinstrumentet visa en symbol i kombination

med ett förklarande meddelande – följ i förekommande fall given rekommendation.

Exempel på meddelanden:

Symbol	Meddelande	Innebörd
	Vindrutesensorer blockerade Se handbok	Kamerasensorn är tillfälligt ur funktion. Visas vid t.ex. snö, is eller smuts på vindrutan. <ul style="list-style-type: none"> Rengör vindrutan framför kamerasensorn. Läs om kamerasensorns begränsningar, se Kollisionsvarnare* – kamerasensorns begränsningar (s. 230) och Kollisionsvarnare* – handhavande (s. 227).
	Körfältsassistans Service erfordras	Systemet är ur funktion. <ul style="list-style-type: none"> Uppsök verkstad om meddelandet kvarstår – en auktoriserad Volvoverkstad rekommenderas.
	Körfältsassistans Avbruten	LKA har avbrutits och är satt i beredskapsläge. LKA-symbolens linjer indikerar när funktionen är aktiv igen.

Relaterad information

- Körfältsassistans (LKA)* (s. 248)
- Körfältsassistans (LDW)* (s. 244)

Parkeringshjälp*

Parkeringshjälpen används som ett hjälpmedel vid parkering. En ljudsignal samt symboler på mittkonsolens bildskärm indikerar avståndet till det upptäckta hindret.

Parkeringshjälpens ljudnivå kan justeras under pågående ljudsignal med mittkonsolens **VOL**-vred. Ljudnivån kan även justeras i ljudinställningsmenyn som nås med ett tryck på **SOUND** eller i bilens menysystem (s. 113) **MY CAR**²⁹.

Parkeringshjälp finns i två varianter:

- Enbart bak
- Både fram och bak.

i OBS

Då en dragkrok är konfigurerad med bilens elsystem, inkluderas dragkrokens utstick när funktionen mäter parkeringsutrymmet.

! VARNING

- Parkeringshjälpen kan aldrig ersätta det ansvar som föraren själv har vid parkering.
- Sensorerna har döda vinklar där hinder inte kan upptäckas.
- Var uppmärksam på t.ex. människor eller djur som befinner sig nära bilen.

Relaterad information

- Parkeringshjälp* – funktion (s. 253)
- Parkeringshjälp* – framåt (s. 255)
- Parkeringshjälp* – bakåt (s. 254)
- Parkeringshjälp* – rengöring av sensorer (s. 256)
- Parkeringshjälp* – felindikering (s. 256)
- Parkeringshjälpkamera* (s. 257)

Parkeringshjälp* – funktion

Parkeringshjälpen aktiveras automatiskt vid motorstart – strömbytarens lampa lyser. Stängs parkeringshjälpen av med knappen, slocknar lampan.



På/Av för Parkeringshjälp och CTA*.

Om bilen är utrustad med CTA (s. 235) blinkar indikeringslamporna för BLIS (s. 233) en gång, då Parkeringshjälpen aktiveras med knappen.

²⁹ Beroende av ljud- och mediasystem.

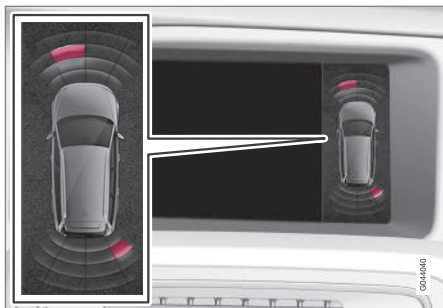

Bildskärmsvy – visar hinder vänster fram och höger bak.

Mittkonsolens bildskärm visar en översiktsbild med förhållandet mellan bilen och ett upptäckt hinder.

Markerad sektor visar vilken/vilka av de fyra sensorerna som upptäckt ett hinder. Ju närmare bilsymbolen en markerad sektorruta är, desto kortare är avståndet mellan bilen och ett upptäckt hinder.

Ju kortare avstånd till det bakom- eller framförvarande hindret, desto tätare ljuder signalen. Annat ljud från ljudanläggningen dämpas automatiskt.

Vid avstånd inom 30 cm är tonen konstant och aktiv sensors fält närmast bilen är fylld. Om upptäckt hinder finns inom avstånd för konstanttonen både bakom och framför bilen, ljuder tonen växelvis från högtalarna.

! VIKTIGT

Föremål som t.ex. kedjor, tunna blanka stolpar eller låga hinder kan hamna i "signalskugga" och då tillfälligt inte uppfattas av sensorerna – den pulserande tonen kan då oväntat upphöra istället för att övergå till förväntad konstantton.

Sensornerna kan inte upptäcka höga objekt, t.ex. utstickande lastbryggor.

- Var i sådana här situationer extra uppmärksam och manövrera/förflytta bilen särskilt långsamt eller avbryt pågående parkeringsmanövrer – hög risk för skada på fordon eller andra föremål kan föreligga eftersom information från sensorerna inte alltid är tillförlitlig vid sådana situationer.

Relaterad information

- Parkeringshjälp* (s. 253)
- Parkeringshjälp* – framåt (s. 255)
- Parkeringshjälp* – bakåt (s. 254)
- Parkeringshjälp* – rengöring av sensorer (s. 256)
- Parkeringshjälp* – felindikering (s. 256)
- Parkeringshjälpkamera* (s. 257)

Parkeringshjälp* – bakåt

Parkeringshjälpen används som ett hjälpmedel vid parkering. En ljudsignal samt symboler på mittkonsolens bildskärm indikerar avståndet till det upptäckta hindret.

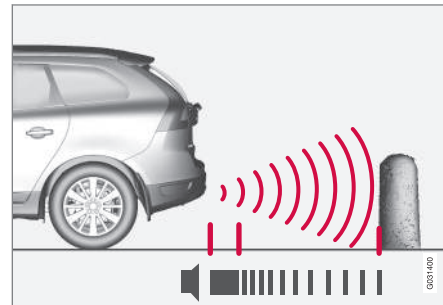

Mätområdet rakt bakom bilen är ca 1,5 m. Ljudsignal för hinder bakåt kommer från en av de bakre högtalarna.

Parkeringshjälpen bakåt aktiveras när backväxeln läggs i.

Vid backning med t.ex. en släpvagn på dragkroken, stängs parkeringshjälpen bak automatiskt av – i annat fall skulle sensorerna reagera på släpvagnen.

i OBS

Vid backning med t.ex. släpvagn eller cykelhållare på dragkroken – utan Volvo original släpvnagskablage – kan parkeringshjälpen behöva stängas av manuellt för att sensorerna inte ska reagera på dessa.

Relaterad information

- Parkeringshjälp* (s. 253)
- Parkeringshjälp* – funktion (s. 253)
- Parkeringshjälp* – framåt (s. 255)
- Parkeringshjälp* – rengöring av sensorer (s. 256)
- Parkeringshjälp* – felindikering (s. 256)
- Parkeringshjälpkamera* (s. 257)

Parkeringshjälp* – framåt

Parkeringshjälpen används som ett hjälpmedel vid parkering. En ljudsignal samt symboler på mittkonsolens bildskärm indikerar avstånd till upptäckta hinder.

Parkeringshjälpen aktiveras automatiskt vid motorstart – strömbrytarens lampa för Av/På lyser. Stängs parkeringshjälpen av med knappen, slöcknar lampan.

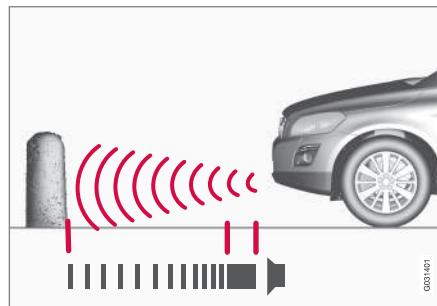

Mätområdet rakt framför bilen är ca 0,8 m. Ljudsignal för hinder framåt kommer från en av de främre högtalarna.

Parkeringshjälpen framåt är aktiv upp till 10 km/h (6 mph).

Om Parkeringshjälpen deaktiveras p.g.a. för hög hastighet – 11 km/h (7 mph) eller högre – återaktiveras funktionen när hastigheten understiger 10 km/h (6 mph).

i OBS

Parkeringshjälpen deaktiveras när parkeringsbromsen ansätts eller **P**-läge väljs i bil med automatisk växellåda.

i VIKTIGT

Vid montering av extraljus: Tänk på att dessa inte får skymma sensorerna – extraljusen kan då uppfattas som hinder.

Relaterad information

- Parkeringshjälp* (s. 253)
- Parkeringshjälp* – funktion (s. 253)
- Parkeringshjälp* – bakåt (s. 254)
- Parkeringshjälp* – rengöring av sensorer (s. 256)
- Parkeringshjälp* – felindikering (s. 256)
- Parkeringshjälpkamera* (s. 257)

Parkeringshjälp* – felindikering

Parkeringshjälpen används som ett hjälpmedel vid parkering. En ljudsignal samt symboler på mittkonsolens bildskärm indikerar avståndet till det upptäckta hindret.

 Om kombiinstrumentets informations-symbol lyser med fast sken och textmeddelande **Parkeringshjälp Service** **erfordras** visas, är parkeringshjälpen ur funktion.

VIKTIGT

Under vissa omständigheter kan parkeringshjälpssystemet ge falska varningssignaler som orsakas av externa ljudkällor som avger samma ultraljudfrekvenser som systemet arbetar med.

Exempel på sådana källor är bland annat signalhorn, våta däck på asfalt, pneumatiska bromsar, avgasljud från motorcyklar, m.m.

Relaterad information

- Parkeringshjälp* (s. 253)
- Parkeringshjälp* – rengöring av sensorer (s. 256)
- Parkeringshjälp* – funktion (s. 253)
- Parkeringshjälp* – framåt (s. 255)
- Parkeringshjälp* – bakåt (s. 254)
- Parkeringshjälpkamera* (s. 257)

Parkeringshjälp* – rengöring av sensorer

Parkeringshjälpen används som ett hjälpmedel vid parkering. En ljudsignal samt symboler på mittkonsolens bildskärm indikerar avståndet till det upptäckta hindret.

För att sensorerna ska fungera korrekt måste de rengöras regelbundet med vatten och bilschampo.

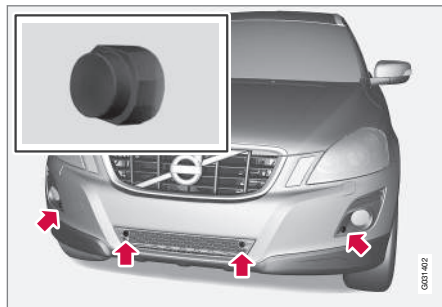

Sensorernas placering fram.

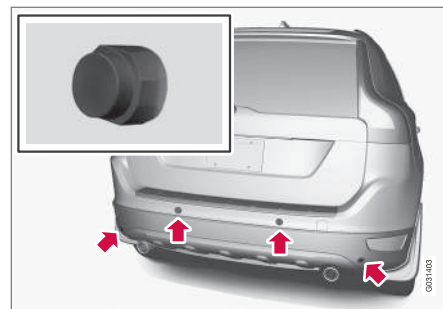

Sensorernas placering bak.

OBS

Smuts, is och snö som täcker sensorerna kan ge upphov till falska varningssignaler, reducerad eller utebliven funktion.

Relaterad information

- Parkeringshjälp* (s. 253)
- Parkeringshjälp* – funktion (s. 253)
- Parkeringshjälp* – framåt (s. 255)
- Parkeringshjälp* – bakåt (s. 254)
- Parkeringshjälp* – felindikering (s. 256)
- Parkeringshjälpkamera* (s. 257)

Parkeringshjälpkamera*

Parkeringskamera är ett hjälpsystem vilket aktiveras när backväxeln väljs.

Kamerabilden visas på mittkonsolens bildskärm.

i OBS

Då en dragkrok är konfigurerad med bilens elsystem, inkluderas dragkrokens utstick när funktionen mäter parkeringsutrymmet.

⚠ VARNING

- Parkeringskameran är ett hjälpmedel och kan aldrig ersätta förarens ansvar vid backning.
- Kameran har döda vinklar där hinder inte kan upptäckas.
- Var uppmärksam på människor och djur som befinner sig nära bilen.

Funktion och handhavande

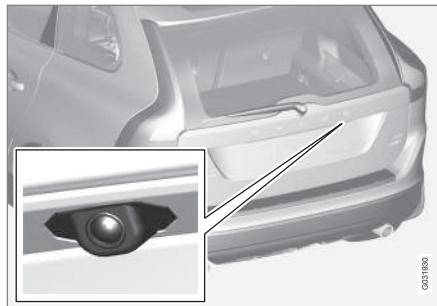

Kamerans placering intill öppningshandtaget.

Kameran visar vad som finns bakom bilen och om något dyker upp från sidorna.

Kameran visar ett brett område bakom bilen samt del av stötfångaren och eventuell dragkrok.

Föremål på bildskärmen kan upplevas luta något – detta är normalt.

i OBS

Föremål på bildskärmen kan vara närmare bilen än de upplevs vara på skärmen.

Är någon annan vy aktiv tar parkeringskamera-systemet automatiskt över och dess kamerabild visas på skärmen.

När backväxeln väljs, visas grafiskt två heldragna linjer som illustrerar var bilens bakhjul kommer att

rulla med aktuellt rattutslag – detta underlättar vid fickparkering, backning i trånga utrymmen och vid påkoppling av släpvagn. Bilens ungefärliga yttermått illustreras med streckade linjer. Hjälpplinjerna kan stängas av – se avsnitt Inställningar (s. 259).

Är bilen även utrustad med Parkeringshjälpssensorer (s. 253)* visas dess information grafiskt som färgade fält för att illustrera avstånd till upptäckta hinder, se rubrik "Bilar med backsensorer" längre fram i texten.

Kameran är aktiv ca 5 sekunder efter att backväxeln lagts ur eller tills bilens hastighet överstiger 10 km/h (6 mph) framåt eller 35 km/h (22 mph) bakåt.

Ljuförhållanden

Kamerabilden justeras automatiskt efter rådande ljusförhållande. Det gör att bilden kan variera något i ljusstyrka och kvalitet. Dåliga ljusförhållanden kan resultera i en något reducerad bildkvalitet.

i OBS

Håll kameralinsen ren från smuts, snö och is för bästa funktion. Detta är speciellt viktigt vid dåliga ljusförhållanden.



◀ Hjälpinjer

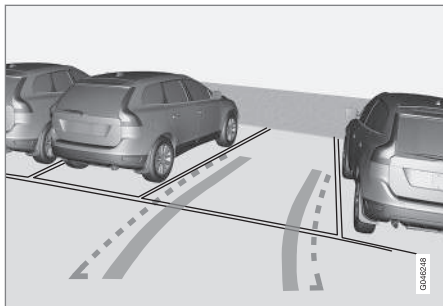

Exempel på hur hjälpinjer kan visas för föraren.

Linjerna på skärmen projiceras som om de befann sig i markplan bakom bilen och är direkt beroende av rattutslaget, vilket gör att föraren ser den väg bilen kommer att ta – även då bilen svänger.

i OBS

- Vid backning med släpvagn som inte är elektriskt kopplad till bilen visar skärmens linjer den väg **bilen** kommer att ta – inte släpvagnens.
- Skärmen visar inga linjer när en släpvagn är elektriskt kopplad till bilens elsystem.
- Parkeringskameran stängs av automatiskt vid körning med släpvagn om Volvo original släpvcablage används.

! VIKTIGT

Tänk på, att med kameravy bakåt vald, visar bildskärmen endast området bakom bilen – var då uppmärksam på bilens sidor och framvagn när ratten vrids vid backning.

Gränslinjer

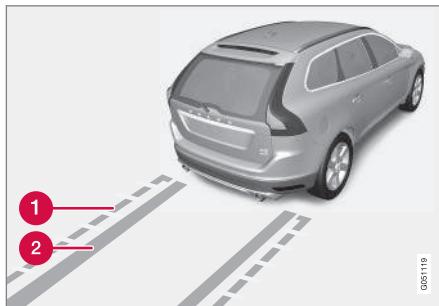

Systemets olika linjer.

- 1** Gränslinje fri backnings-zon
- 2** "Hjulspår"

Den streckade linjen (1) ramar in en zon upp till ca 1,5 m bakåt från stötfångaren. Det är samtidigt gränsen för bilens mest utstickande detaljer, t.ex. ytterbackspeglar och hörn – även då bilen svänger.

De breda "hjulspåren" (2) mellan sidolinjerna anger var hjulen kommer att rulla och kan sträcka

sig ca 3,2 m bakåt från stötfångaren om inget hinder finns i vägen.

Bilar med baksensorer*

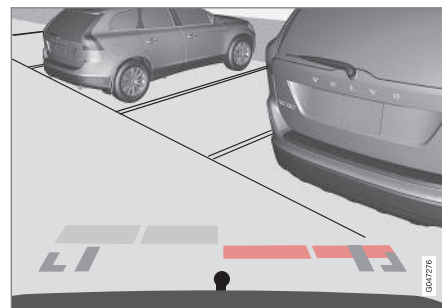

Färgade fält (en per sensor) visar avstånd.

Är bilen även utrustad med Parkeringshjälp (s. 253) visas avståndet med färgade fält för varje sensor som registrerar ett hinder.

Fältens färg ändras med minskande avstånd till hindret – från ljusgul till gult, via orange mot rött.

Färg	Avstånd (meter)
Ljusgul	0,7–1,5
Gul	0,5–0,7
Orange	0,3–0,5
Röd	0–0,3

Relaterad information

- Parkeringshjälpkamera – inställningar (s. 259)
- Parkeringshjälpkamera – begränsningar (s. 260)
- Parkeringshjälp* (s. 253)

Parkeringshjälpkamera – inställningar

Aktivera avstängd kamera

Kameran startar automatiskt när backväxeln väljs, men kan även aktiveras manuellt på följande sätt:



- Tryck på **CAM** – bildskärmen visar aktuell kameravy.

Ändra inställning

Parkeringskamerans inställningar kan ändras då bildskärmen visar en kameravy:

1. Tryck på **OK/MENU** när en kameravy visas – bildskärmen växlar till en meny med olika alternativ.
2. Vrid fram önskat alternativ med **TUNE**.
3. Markera alternativet med ett tryck på **OK/MENU** och backa ut med **EXIT**.

Dragkrok

Kameran kan med fördel användas vid tillkoppling av ett släpfordon. En hjälplinje för dragkrokens tänkta "bana" mot släpfordonet kan visas på bildskärmen – precis som för "hjulspåren".

Ett val kan göras mellan visning av "hjulspår" eller dragkrokens bana – båda alternativ kan inte visas samtidigt.

1. Tryck på **OK/MENU** när en kameravy visas.
2. Vrid fram alternativ **Hjälplinje vid dragkrok** med **TUNE**.
3. Markera alternativet med ett tryck på **OK/MENU** och backa ut med **EXIT**.

Zoom

Vid behov av noggrann manövrering kan kameravyn zoomas in:

- Tryck på **CAM** eller vrid **TUNE** – upprepat tryck/vrid skiftar till normalvy igen.

Om fler alternativ finns, ligger de i en loop – tryck/vrid tills önskad kameravy visas.

Relaterad information

- Parkeringshjälpkamera* (s. 257)
- Parkeringshjälp* (s. 253)

Parkeringshjälpkamera – begränsningar

i OBS

Cykelhållare eller andra tillbehör monterade bak på bilen kan skymma kamerans sikt.

Att tänka på

Var uppmärksam på att även om det ser ut som att en förhållandevis liten del av bilden är skymd kan det medföra att en relativt stor sektor är dold och hinder kan därigenom förbli oupptäckta tills de är alldeles inpå bilen.

- Håll kameran ren från smuts, is och snö.
- Rengör kameran regelbundet med ljummet vatten och bilschampo – försiktigt så inte linsen repas.

Relaterad information

- Parkeringshjälpkamera* (s. 257)
- Parkeringshjälpkamera – inställningar (s. 259)
- Parkeringshjälp* (s. 253)

Aktiv parkeringshjälp (PAP)*

Den Aktiva parkeringshjälpen (PAP – Park Assist Pilot) hjälper föraren att parkera genom att först kontrollera om ett utrymme är tillräckligt stort och därefter vrida ratten och styra in bilen i utrymmet.

Kombiinstrumentet visar med symboler, grafik och text när olika moment ska utföras.

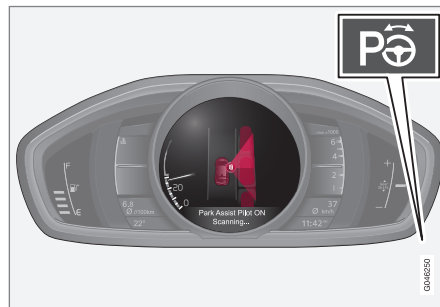

På-/Av-knappen finns på mittkonsolen.

i OBS

Då en dragkrok är konfigurerad med bilens elsystem, inkluderas dragkrokens utstick när funktionen mäter parkeringsutrymmet.

⚠ VARNING

PAP fungerar inte i alla situationer utan är endast avsett att vara ett kompletterande hjälpmedel.

Föraren är alltid ytterst ansvarig för att bilen framförs på ett säkert sätt samt att ha uppsikt över omgivning och andra trafikanter vilka närmar sig eller passerar vid parkering.

Relaterad information

- Aktiv parkeringshjälp (PAP)* – symboler och meddelanden (s. 265)
- Aktiv parkeringshjälp (PAP)* – handhavande (s. 261)
- Aktiv parkeringshjälp (PAP)* – funktion (s. 261)
- Aktiv parkeringshjälp (PAP)* – begränsningar (s. 263)
- Parkeringshjälp* (s. 253)
- Parkeringshjälpkamera* (s. 257)

Aktiv parkeringshjälp (PAP)* – funktion

i OBS

Funktionen PAP mäter utrymme och styr bilen – förarens uppgift är att:

- hålla noggrann uppsikt runt bilen
- följa kombiinstrumentets instruktioner
- välja växel (bakåt/framåt)
- reglera och hålla säker hastighet
- bromsa och stanna.

PAP kan aktiveras om följande kriterier är uppfyllda efter motorstart:

- Funktionerna ABS³⁰ eller ESC³¹ får inte ingripa när PAP-funktionen är aktiverad – dessa kan aktiveras vid t.ex. brant och halt underlag, se avsnitten om Färd broms och Stabilitetssystem ESC (s. 185) för mer information.
- Släpfordon får inte vara kopplad till bilen.
- Hastigheten måste vara lägre än 50 km/h (30 mph).

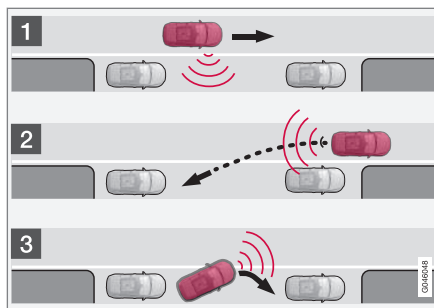

Princip för PAP.

PAP-funktionen parkerar bilen med följande delmoment:

1. Parkeringsutrymme söks och kontrollmäts – vid mätning får hastigheten inte överstiga 30 km/h (20 mph).
2. Bilen styrs in i utrymmet under backning.
3. Bilen positioneras i utrymmet med hjälp av körning framåt/bakåt.

Relaterad information

- Aktiv parkeringshjälp (PAP)* (s. 260)
- Parkeringshjälp* (s. 253)
- Parkeringshjälpkamera* (s. 257)

Aktiv parkeringshjälp (PAP)* – handhavande

i OBS

Tänk på att ratten i vissa lägen kan skymma kombiinstrumentets anvisningar då den vrids under parkeringsmanövern.

1 – Sökning och kontrollmätning

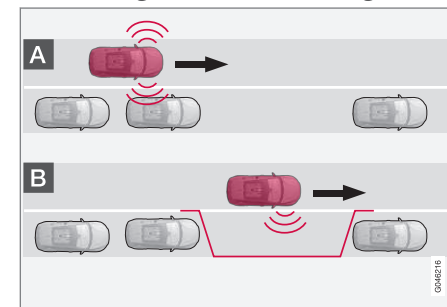

³⁰ (Anti-lock Braking System) – Låsingsfritt bromssystem.

³¹ (Electronic Stability Control) – Stabilitetssystem.



i OBS

Funktionen PAP mäter utrymme och styr bilen – förarens uppgift är att:

- hålla noggrann uppsikt runt bilen
- följa kombiinstrumentets instruktioner
- välja växel (bakåt/framåt)
- reglera och hålla säker hastighet
- bromsa och stanna.

i OBS

Avståndet mellan bilen och parkeringsfickor ska vara 0,5–1,5 meter då PAP söker parkeringsutrymme.

PAP-funktionen söker upp och kontrollerar om en parkeringsyta är tillräckligt stor. Gör så här:



1. Aktivera PAP med ett tryck på denna knapp och kör inte fortare än 30 km/h (20 mph).

2. Ge akt på kombiinstrumentet och var beredd att stanna bilen då grafik och text anmodar det.
3. Stanna bilen då grafik och text anmodar så.

i OBS

PAP söker utrymme för parkering, visar instruktioner och styr in bilen på bilens passagerarsida. Men om så önskas kan bilen parkeras även på förarsidan av gatan:

- Aktivera körriktningsvisaren åt förarsidan – då söker systemet parkeringsutrymme på den sidan bilen istället.

2 - Inbackning

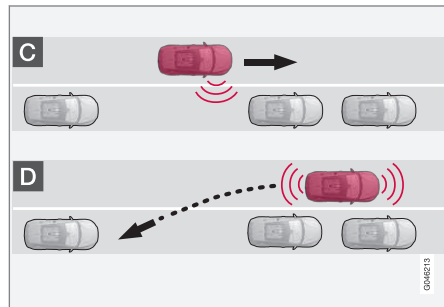

Vid moment Backning kommer PAP att styra in bilen i parkeringsutrymmet. Gör enligt följande:

1. Kontrollera att det är fritt bakåt och lägg i backväxeln.
2. Backa långsamt och försiktigt utan att röra ratten – och inte fortare än 7 km/h (4 mph).

3. Ge akt på kombiinstrumentet och var beredd att stanna bilen då grafik och text anmodar det.

i OBS

- Håll händerna borta från ratten då PAP-funktionen är aktiverad.
- Se till att ratten inte hindras på något sätt och kan rotera fritt.
- För att uppnå bästa resultat – vänta tills ratten vridits färdigt innan körning bakåt/framåt påbörjas.

3 - Positionering

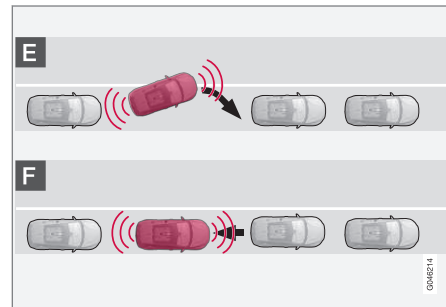

Efter att bilen backat in på parkeringsutrymmet ska den rätas upp och positioneras.

1. Lägg i 1:ans växel eller **D**-läge, vänta tills ratten vridits och kör sakta framåt.
2. Stanna bilen då grafik och textmeddelande anmodar det.
3. Lägg i backväxeln och kör sakta bakåt tills grafik och textmeddelande anmodar att stanna.

Funktionen stängs av automatiskt i kombination med att grafik och meddelande visar att parkeringen är avslutad. Föraren kan dock behöva göra en extra korrigering efteråt – endast föraren kan bedöma när bilen är ordentligt parkerad.

! VIKTIGT

Varningsavståndet är kortare när sensorerna används av PAP jämfört med när Parkeringshjälp använder sensorerna.

Relaterad information

- Aktiv parkeringshjälp (PAP)* – symboler och meddelanden (s. 265)
- Aktiv parkeringshjälp (PAP)* – funktion (s. 261)
- Aktiv parkeringshjälp (PAP)* – begränsningar (s. 263)
- Parkeringshjälp* (s. 253)
- Parkeringshjälpkamera* (s. 257)
- Aktiv parkeringshjälp (PAP)* (s. 260)

Aktiv parkeringshjälp (PAP)* – begränsningar

PAP-sekvensen avbryts:

- om bilen framförs för fort – över 7 km/h (4 mph)
- om föraren rör ratten

- vid ingrepp av ABS³² eller ESC³³-funktionen – t.ex. ett hjul tappar fästet vid halt väglag.

Ett textmeddelande informerar om varför PAP-sekvensen avbröts.

i OBS

Smuts, is och snö som täcker sensorerna reducerar funktionen och kan omöjliggöra mätning.

! VIKTIGT

Under vissa omständigheter kan PAP inte hitta parkeringsfickor – en anledning kan vara att sensorerna störs av externa ljudkällor vilka avger samma ultraljudfrekvenser systemet arbetar med.

Exempel på sådana källor är bl.a. signalhorn, våta däck på asfalt, pneumatiska bromsar, avgasljud från motorcyklar, m.m.

Att tänka på

Föraren bör ha i åtanke att den Aktiva parkeringshjälpen är ett hjälpmedel – inte en ofelbar helautomatisk funktion. Därför måste föraren vara beredd att avbryta parkeringen. Det finns även några detaljer att tänka på i samband med parkering, t.ex:

³² (Anti-lock Braking System) – Låsningfritt bromssystem.

- PAP utgår från på aktuell plats parkerade fordon's placering – är dessa olämpligt uppställda kan t.ex. den egna bilens däck och fälgar skadas mot trottoarkanter.
- PAP är konstruerad för parkering på raka gator – inte i kraftiga böjar eller svängar. Se därför till att bilen är parallell med parkeringsfickan då PAP mäter utrymme.
- Parkeringsfickor på smala gator kan inte alltid erbjudas eftersom nödvändigt utrymme för manövrering inte är tillräcklig – det kan underlätta att då köra så nära den sida av gatan som möjligt, där den tänkta parkeringsfickan finns.
- Tänk på att bilens front kan svänga ut mot mötande trafik under parkeringsmanövern.
- Objekt belägna högre än sensorernas detektionsområde inkluderas inte när parkeringsmanövern beräknas vilket kan leda till att PAP kan svänga in i parkeringsfickan för tidigt – därför bör sådana parkeringsfickor undvikas.
- Föraren är ansvarig för bedömning av att den ficka PAP erbjuder är lämpad för parkering.
- Använd godkända däck³⁴ med korrekt däcktryck – det påverkar PAP:s förmåga att parkera.

- Kraftigt regn eller snöfall kan medföra att parkeringsfickan inte mäts på ett korrekt sätt.
- Använd inte PAP om snökedjor eller reservhjul är monterade.
- Använd inte PAP om lastade föremål sticker utanför bilen.

! VIKTIGT

Byte till annan godkänd fälg- och/eller däckdimension kan medföra en förändrad däckomkrets vilket innebär att PAP-systemets parametrar då kan behöva uppdateras. Rådfråga en verkstad – en auktoriserad Volvo-verkstad rekommenderas.

Underhåll

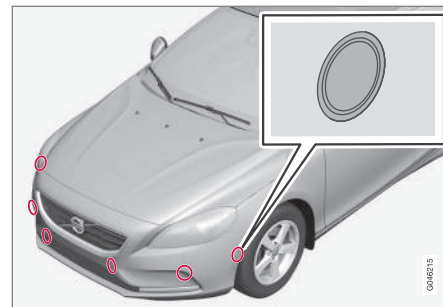

PAP-sensornerna är placerade i stötfångarna³⁵ – 6 st fram och 4 st bak.

För att PAP-funktionen ska fungera korrekt måste dess sensorer rengöras regelbundet med vatten och bilschampo.

Relaterad information

- Parkeringshjälp* (s. 253)
- Parkeringshjälpkamera* (s. 257)
- Aktiv parkeringshjälp (PAP)* (s. 260)
- Parkeringshjälp* – rengöring av sensorer (s. 256)

³³ (Electronic Stability Control) – Elektronisk stabilitetskontroll.

³⁴ Med "godkända däck" avses däck av samma typ och fabrikat som originalmonterats vid nyleverans från fabrik.

³⁵ OBS! Bilden är schematisk – detaljer kan variera beroende på bilmodell.

Aktiv parkeringshjälp (PAP)* – symboler och meddelanden

Kombiinstrumentet visar med symboler, grafik och text när olika moment ska utföras.

Kombiinstrumentet kan visa olika kombinationer av symboler och text med varierande innebörd – ibland med ett självförklarande råd om lämplig åtgärd.

Om ett meddelande säger att PAP är ur funktion rekommenderas kontakt med en auktoriserad Volvoverkstad.

Relaterad information

- Aktiv parkeringshjälp (PAP)* – handhavande (s. 261)
- Aktiv parkeringshjälp (PAP)* – funktion (s. 261)
- Aktiv parkeringshjälp (PAP)* – begränsningar (s. 263)
- Parkeringshjälp* (s. 253)
- Parkeringshjälpkamera* (s. 257)
- Aktiv parkeringshjälp (PAP)* (s. 260)

START OCH KÖRNING

Start av motor

Motorn startas respektive stängs av med hjälp av fjärrnyckeln och **START/STOP ENGINE**-knappen.



Startläs med fjärrnyckel utdragen/intryckt och **START/STOP ENGINE**-knapp.

! VIKTIGT

Tryck inte in fjärrnyckeln felvänd – håll i änden med det löstagbara nyckelbladet, se Löstagbart nyckelblad – losstagning/fastsättning (s. 165).

1. Placera fjärrnyckeln i startläset och tryck in den till dess ändläge.

2. Håll kopplingspedalen nedtryckt helt¹. (För bilar med automatisk växellåda – tryck på bromspedalen.)
3. Tryck på **START/STOP ENGINE**-knappen och släpp den sedan.

Vid motorstart arbetar startmotorn tills motorn startar eller till dess överhettningsskyddet bryter.

! VIKTIGT

Om motorn inte startat efter 3 försök – vänta 3 minuter innan ett nytt försök påbörjas. Startförmågan ökar om startbatteriet får återhämta sig.

! VARNING

Ta aldrig ut fjärrnyckeln ur startläset efter motorstart eller då bilen bogseras.

! VARNING

Ta alltid fjärrnyckeln ur startläset när bilen lämnas och se då till att nyckelläget är **0** – särskilt om det finns barn i bilen. För information om hur det går till – se Nyckellägen (s. 79).

i OBS

Vid kallstart kan tomgångsvarvtalet vara märkbart högre än normalt för vissa motortyper. Detta görs för att så snabbt som möjligt få upp avgasreningssystemet till normal driftstemperatur, vilket minimerar avgasemissioner och skonar miljön.

Nyckelfri start (Keyless Drive)*

Följ steg 2–3 för nyckelfri (s. 167) start av motor.

i OBS

En förutsättning för att motorn ska starta är att en av bilens fjärrnycklar med nyckelfri start- och låsfunktion finns i kupén eller lastutrymmet.

! VARNING

Ta **aldrig** ut fjärrnyckeln från bilen under körning eller vid bogsering.

Relaterad information

- Avstängning av motor (s. 269)

¹ Om bilen rullar räcker det med att trycka på **START/STOP ENGINE**-knappen för att starta motorn.

Avstängning av motor

Motorn stängs av med hjälp av **START/STOP ENGINE**-knappen.

För att stanna motorn:

- Tryck på **START/STOP ENGINE** – motorn stannar.

Om växelväljaren inte är i läge **P** eller om bilen rullar:

- Tryck 2 gånger på **START/STOP ENGINE** eller håll knappen intryckt tills motorn stannar.

Relaterad information

- Nyckellägen (s. 79)

Rattlås

Rattlåset försvårar styrning om bilen t.ex. tillgrips olovligen. Ett mekaniskt ljud kan uppfattas när rattlåset låser upp eller låser.

Funktion

- Rattlåset aktiveras när förardörren öppnas efter att motorn stängts av.
- Rattlåset deaktiveras när fjärrnyckeln sitter i startlåset² och **START/STOP ENGINE**-knappen trycks in.

Relaterad information

- Start av motor (s. 268)
- Nyckellägen (s. 79)
- Ratt (s. 86)

Fjärrstart (ERS)*

Fjärrstart (ERS – Engine Remote Start) innebär att bilens motor kan startas på distans för att kunna värma upp/kyla ner kupén innan avfärd. Fjärrstart aktiveras via nyckel och/eller via Volvo On Call*.

Klimatanläggningen startar med automatiska inställningar. En fjärrstartad startad motor är aktiverad i maximalt 15 minuter, därefter stängs den av. Efter 2 st aktiveringar av fjärrstart krävs att motorn startas på ordinarie vis innan fjärrstart åter kan användas.

Fjärrstart av motor kan endast fås på bilar med automatisk växellåda och bilar som har en huvswitch³ installerad.

OBS

Livslängden på fjärrnyckels batteri påverkas av fjärrstart funktionen. Vid frekvent användning av fjärrstart bör batteriet därför bytas 1 gång per år, se Fjärrnyckel – byte av batteri (s. 166).

² I bil med nyckelfritt start- och låssystem räcker det att ha en fjärrnyckel inne i kupén.

³ Finns i XC60, bilar med larm, flertalet bilar med 4-cylindriga motorer eller om ERS är valt vid nybyggnad.





i OBS

Ta hänsyn till lokala/nationella regler/bestämmelser för tomgångskörning. Ta också hänsyn till lokala/nationella regler/bestämmelser kring ljudnivån när motorn är igång.

⚠ VARNING

För att fjärrstarta motorn måste följande kriterier vara uppfyllda:

- Bilen ska vara under uppsikt.
- Person eller djur får inte befinna sig i eller kring bilen.
- Bilen får inte stå i ett slutet oventilerat utrymme – avgaserna kan allvarligt skada människor och djur.

Relaterad information

- Fjärrstart (ERS) – handhavande (s. 270)
- Fjärrstart (ERS) – symboler och meddelanden (s. 271)

Fjärrstart (ERS) – handhavande

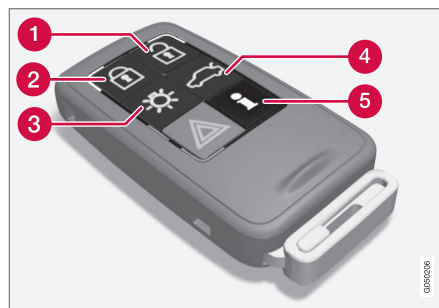

Nyckelns knappar för fjärrstart.

- 1** Upplåsning
- 2** Låsning
- 3** Trygghetsbelysning
- 4** Upplåsning baklucka
- 5** Information⁴

Fjärrstarta motorn

För att kunna fjärrstarta motorn måste bilen vara låst och motorhuven stängd.

Gör så här:

1. Gör ett kort tryck på nyckelns knapp (2).
2. Gör direkt därefter ett långt tryck – minst 2 sekunder – på knapp (3).

Om förutsättningarna för fjärrstart är uppfyllda sker följande:

1. Körriktningsvisarna blinkar snabbt några gånger.
2. Motorn startar.
3. Att motorn startat verifieras därefter med att körriktningsvisarna lyser med fast sken i 3 sekunder.

i OBS

Efter fjärrstart är bilen fortsatt låst, dock med deaktiverad rörelsesensor*.

Med PCC⁵-nyckel



Ljusindikeringen för Trygghetsbelysning⁶ blinkar några gånger vid knapptryckning och övergår sedan till fast sken om alla kriterier för fjärrstart är uppfyllda. Detta innebär dock inte att fjärrstart har startat motorn.

För kontroll om fjärrstart har startat motorn, kan användaren trycka på knapp (5) – om motorn har startat sker en ljusindikering vid knapparna (2) och (3).

⁴ Endast på PCC-nyckel, se Fjärrnyckel med PCC* – unika funktioner (s. 163).

⁵ För mer information om PCC-nyckeln, se Fjärrnyckel med PCC* – unika funktioner (s. 163).

⁶ För mer information om Trygghetsbelysning, se Fjärrnyckel – funktioner (s. 161) och Trygghetsbelysning (s. 99).

Aktiva funktioner

Med fjärrstartad motor är följande funktioner aktiverade:

- Klimatsystem
- Audio-/videosystem
- Trygghetsbelysning.

Deaktiverade funktioner

Med fjärrstartad motor är följande funktioner deaktiverade:

- Strålkastare
- Positionsljus
- Nummerplåtsbelysning
- Vindrutetorkare.

Fjärrstart avbryts

Följande moment stänger av en fjärrstartad motor:

- Fjärrnyckelns knapp (1), (2) eller (4) trycks in
- Bilen låses upp
- En dörr öppnas
- Gas- eller bromspedal trycks ner
- Växelväljaren förs ur **P**-läge
- Aktiv fjärrstart-tid överskrider 15 minuter.

När en fjärrstartad motor stängs av, lyser körriktningvisarna med fast sken i 3 sekunder.

Relaterad information

- Fjärrstart (ERS)* (s. 269)
- Fjärrstart (ERS) – symboler och meddelanden (s. 271)

Fjärrstart (ERS) – symboler och meddelanden

I situationer där ERS-funktionen uteblir eller avbryts, visar kombiinstrumentet en symbol kompletterad med ett förklarande textmeddelande.

Utebliven ERS-funktion

Meddelande	Innebörd
Ingen fjärrstart. För många försök	ERS uteblev då högst 2 st ERS-aktiveringar i följd är tillåtna.
Ingen fjärrstart Låg bränslenivå	ERS uteblev p.g.a. för låg bränslenivå.
Ingen fjärrstart Växeln ej i läge P	ERS uteblev då växelväljaren inte är i P -läge.
Ingen fjärrstart Föraren är i bilen	ERS uteblev p.g.a. att en person finns i kupén.
Ingen fjärrstart Låg batterispänning	ERS uteblev p.g.a. låg batterispänning. Ladda batteriet genom att starta motorn.
Ingen fjärrstart Motorvarning	ERS uteblev p.g.a. varningsmeddelande från motor. Kontakta en verkstad ^A .





Meddelande	Innebörd
Fjärrstart avstängd Låg kylarvätskenivå	ERS uteblev p.g.a. felmeddelande från kylsystemet, se Kylvätska – nivå (s. 348).
Ingen fjärrstart Dörr öppen	ERS uteblev då en dörr/bakluckan inte var stängd.
Ingen fjärrstart Motorhuv öppen	ERS uteblev då motorhuv inte var stängd.
Ingen fjärrstart Bilen är inte låst	ERS uteblev då bilen inte var låst.
Ingen fjärrstart Nyckeln är i bilen	ERS uteblev då nyckeln fanns inne i bilen.

A En auktoriserad Volvoverkstad rekommenderas.

Avbruten ERS-funktion

Meddelande	Innebörd
Fjärrstart avstängd Växeln ej i läge P	ERS avbruten då växelväljaren inte är i P -läge.
Fjärrstart avstängd Föraren är i bilen	ERS avbruten p.g.a. att en person finns i kupén.

Meddelande	Innebörd
Fjärrstart avstängd Motorvarning	ERS avbruten p.g.a. felmeddelande från motor. Kontakta en verkstad ^A .
Fjärrstart avstängd Låg kylarvätskenivå	ERS avbruten p.g.a. felmeddelande från kylsystemet.
Fjärrstart avstängd Motorhuv öppen	ERS avbruten då motorhuv är öppen.
Fjärrstart avstängd Låg batterispänning	ERS avbruten då batterispänningen är för låg.
Fjärrstart avstängd Låg bränslenivå	ERS avbruten då bränslenivån är för låg.

A En auktoriserad Volvoverkstad rekommenderas.

Relaterad information

- Fjärrstart (ERS)* (s. 269)
- Fjärrstart (ERS) – handhavande (s. 270)

Starthjälp med annat batteri

Om startbatteriet (s. 361) är urladdat kan bilen startas med ström från ett annat batteri.

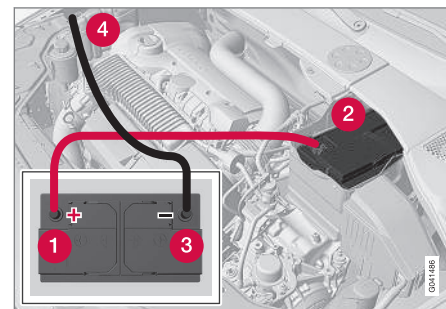

Vid starthjälp med annat batteri rekommenderas följande steg för att undvika kortslutning eller andra skador:

1. Sätt bilens elsystem i nyckelläge **0**, se Nyckellägen – funktioner vid olika nivåer (s. 80).
2. Kontrollera att hjälpstartbatteriet har spänningen 12 V.
3. Om hjälpstartbatteriet är monterat i en annan bil – stäng av den hjälpande bilens motor och se till att de båda bilarna inte vidrör varandra.

4. Sätt fast den röda startkabelns ena klämma på hjälpstartbatteriets pluspol (1).

! VIKTIGT

Koppla startkabeln försiktigt för att undvika kortslutningar med andra komponenter i motorrummet.

5. Öppna clipsen på det egna batteriets främre täcklock och ta loss locket, se Startbatteri – byte (s. 363).
6. Sätt den röda startkabelns andra klämma på bilens pluspol (2).
7. Sätt fast den svarta startkabelns ena klämma på hjälpstartbatteriets minuspol (3).
8. Sätt den andra klämman på en jordpunkt, t.ex. höger motorfäste i ovankant, den yttre skruvskallen (4).
9. Kontrollera att startkablarnas klämmor sitter fast ordentligt så att det inte uppstår gnistor under startförsöket.
10. Starta motorn på "hjälpbilen" och låt den gå någon minut med högre tomgång än normalt, ca 1500 varv/minut.

11. Starta motorn i bilen med det urladdade batteriet.

! VIKTIGT

Rör inte anslutningarna under startförsöket. Det finns risk för gnistbildning.

12. Ta bort startkablarna i omvänd ordning – först den svarta och sedan den röda.
- > Se till att ingen av den svarta startkabelns klämmor kommer i kontakt med batteriets pluspol eller ansluten klämma på den röda startkabeln.

! VARNING

- Startbatteriet kan bilda knallgas vilken är mycket explosiv. En gnista, som kan bildas om en startkabel ansluts felaktigt, kan räcka för att batteriet ska explodera.
- Startbatteriet innehåller svavelsyra som kan orsaka allvarliga frätskador.
- Skölj med stora mängder vatten om svavelsyra kommer i kontakt med ögon, hud eller kläder. Vid stänk i ögonen – kontakta omedelbart läkare.

Relaterad information

- Start av motor (s. 268)

Växellådor

Det finns två huvudtyper av växellådor. Manuell respektive automatisk växellåda.

- Manuell växellåda (s. 274)
- Automatisk växellåda – Geartronic (s. 275)

! VIKTIGT

I avsikt att förhindra skada på någon av drivsystemets komponenter kontrolleras växellådans arbetstemperatur. Vid risk för överhettning tänds en varningssymbol i kombiinstrumentet kombinerat med ett textmeddelande – Följ då där given rekommendation.

Relaterad information

- Automatisk växellåda – Geartronic* (s. 275)

Manuell växellåda

Växellådans funktion är att ändra utväxling beroende på fart och kraftbehov.



Växelmönster.

Den manuella växellådan har 6 växlar, växel-mönstret ärpräglat på växelspaken.

- Trampa ned kopplingspedalen helt vid varje växling.
- Ta bort foten från kopplingspedalen mellan växlingarna.

VARNING

Använd alltid parkeringsbromsen vid parkering på lutande underlag – en ilagd växel är inte tillräckligt för att hålla bilen i alla situationer.

Backväxelspär

Backväxelspärren försvårar möjligheten att av misstag lägga i backväxeln vid normal färd framåt.

- Följ växelmönsterpräglat på växelspaken och utgå från neutralläge **N** innan den förs till **R**-läget.
- Lägg i backväxeln endast då bilen står still.

Relaterad information

- Växellådor (s. 273)
- Transmissionsolja – kvalitet och volym (s. 400)

Växlingsindikator*

Växlingsindikatorn meddelar föraren när det är lämpligt att lägga i nästa högre eller lägre växel.

En väsentlig detalj i samband med miljöanpassad körning är att köra på rätt växel och att växla i god tid.

Som hjälpmedel finns på vissa varianter en indikator – GSI (Gear Shift Indicator) – vilken meddelar föraren när det är lämpligt att lägga i nästa högre eller lägre växel för att erhålla lägsta tänkbara bränsleförbrukning.

Vid hänsyn tagen till egenskaper såsom prestanda och vibrationsfri gång kan det dock vara lämpligt att växla vid högre varvtal. Inramad siffra anger aktuell växel.

Manuell växellåda



Växlingsindikator för manuell låda. Endast en markör är tänd åt gången – vid normal körning lyser endast den i mitten.

Vid rekommenderad uppväxling tänds markören vid "+", och vid rekommenderad nedväxling tänds markören vid "-" (rödmarkerade i bilden).

Automatisk växellåda



Kombiinstrument "Digital" med växlingsindikator.
Inramad siffra anger aktuell växel.



Med kombiinstrument "Analog" visas växellägen och indikatorpilar i dess centrum.

Relaterad information

- Manuell växellåda (s. 274)
- Automatisk växellåda – Geartronic* (s. 275)

Automatisk växellåda – Geartronic*

Växellådan Geartronic har två olika växellägen – Automatisk och Manuell.



D: Automatiska växellägen. **+/-:** Manuella växellägen. **S:** Sportläge*.

Kombiinstrumentet (s. 66) visar växelväjlarens läge med följande tecken: **P, R, N, D, S*, 1, 2, 3** o.s.v.

Växellägen

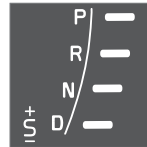

Automatiska växellägen indikeras till höger på kombiinstrumentet. (Endast en markör är tänd åt gången – den för aktuellt växelväjljarläge.)

Symbol "**S**" för Sportläge är

ORANGE i aktivt läge.

Parkeringsläge – P

Välj läge **P** när motorn ska startas eller när bilen står parkerad.

För att kunna föra växelväjlaren ur **P**-läget måste bromspedalen vara nedtryckt och nyckelläget vara **II**, se Nyckellägen – funktioner vid olika nivåer (s. 80).

I **P**-läge är växellådan mekaniskt spärrad. Ansätt även parkeringsbromsen (s. 292) när bilen är parkerad.

i OBS

Växelväjlaren måste stå i **P**-läge för att bilen ska kunna låsas och larmas.

i VIKTIGT

Bilen måste stå stilla då läge **P** väljs.

! VARNING

Använd alltid parkeringsbromsen vid parkering på lutande underlag – automatlådans **P**-läge är inte tillräckligt för att hålla bilen i alla situationer.

Backläge – R

Bilen måste stå stilla när **R**-läge väljs.



◀◀ **Neutralläge - N**

Ingen växel är ilagd och motorn kan startas. Ansätt parkeringsbromsen om bilen står stilla med växelväljaren i **N**-läge.

För att kunna föra växelväljaren från **N** till ett annat växelläge måste bromspedalen vara nedtryckt och nyckelläget vara **II**, se Nyckellägen – funktioner vid olika nivåer (s. 80).

Körläge - D

D är det normala körläget. Upp- och nerväxling sker automatiskt beroende på gaspådrag och hastighet. Bilen ska stå stilla när **D**-läge väljs från **R**-läge.

Geartronic – Manuella växellägen (+S-)

Med Geartronic automatiska växellådan kan föraren även växla manuellt. Bilen motorbromsar när gaspedalen släpps.

+
S
-

Manuellt växelläge nås genom att föra spaken åt sidan från läge **D** till ändläget vid **"+S-**". Kombiinstrumentets symbol **"+S-**" skiftar färg från VIT till ORANGE och siffrorna **1, 2, 3** o.s.v. visas i en ruta vilket motsvarar den växel som just då är ilagd.

- Tryck spaken framåt mot **"+"** (plus) för att växla upp ett steg och släpp den – spaken återgår till sitt viloläge mellan **+** och **-**.

eller

- Dra spaken bakåt mot **"-"** (minus) för att växla ner ett steg och släpp den.

Manuellt växelläge **"+S-**" kan väljas när som helst under färd.

För att undvika ryck och motorstopp växlar Geartronic automatiskt ner om föraren låter farten sjunka lägre än vad som är lämpligt för den valda växeln.

För att återgå till automatiskt körläge:

- För spaken åt sidan till ändläget vid **D**.

i **OBS**

Om växellådan har ett Sportprogram, blir lådan manuell först efter att växelväljaren förts framåt eller bakåt i dess **"+S-**"-läge. Kombiinstrumentet skiftar då tecken från **S** till att visa vilken av växlar **1, 2, 3** osv., som är ilagd.

Paddlar*

Som komplement till att växla manuellt med växelväljaren finns även reglage placerade på ratten, s.k. "paddlar".

För att kunna växla med rattpaddlarna måste de först aktiveras. Det görs genom att dra en av paddlarna mot ratten – kombiinstrumentet skiftar då tecken från **"D"** till en siffra vilket indikerar aktuell växel.

För att sedan växla ett steg:

- Dra en av paddlarna bakåt – mot ratten – och släpp.



Rattens båda "paddlar".

- 1** **"-"**: Väljer nästa lägre växel.
- 2** **"+"**: Väljer nästa högre växel.

En växling sker vid varje paddeldrag förutsatt att motorns varvtal inte går utanför tillåtet område.

Efter varje växling skiftar kombiinstrumentet siffra för att visa aktuell växel.

i OBS**Automatisk deaktivering**

Om rattpaddlarna inte används, deaktiveras de efter en kort stund – det indikeras med att kombiinstrumentet skiftar tecken; från siffran för aktuell växel tillbaka till "D".

Undantag är vid motorbroms – då är paddlarna aktiverade så länge motorbromsning pågår.

Manuell deaktivering

Rattpaddlarna kan även deaktiveras manuellt:

- Dra båda paddlarna mot ratten och håll tills kombiinstrumentet skiftar tecken från siffran för aktuell växel till "D".

Paddlarna kan även användas med växelväljaren i Sportläge* – då är paddlarna ständigt aktiverade utan att deaktiveras.

Geartronic – Sportläge* (S)⁷

 Sportprogrammet ger ett sportigare beteende och tillåter högre varvtal på växlar. Samtidigt fås snabbare respons vid gaspådrag. Vid aktiv körning prioriteras även körning på en lägre växel, innebärande fördröjd uppväxling.

För att aktivera Sportläge:

- För växelväljaren åt sidan, från D-läge till ändläget vid "+S-" – kombiinstrumentet skiftar tecken från D till S.

Sportläget kan väljas när som helst under färden.

Geartronic – Vinterläge

Det kan underlätta att komma iväg i halt väglag om 3:ans växel läggs i manuellt.

1. Tryck ner bromspedalen och för växelväljaren från D-läge till ändläget vid "+S-" – kombiinstrumentet skiftar tecken från D till siffran 1⁸.
2. Stega upp till växel 3 genom att trycka fram spaken mot "+" (plus) 2 gånger – displayen skiftar tecken från 1 till 3.
3. Släpp bromsen och ge försiktigt gaspådrag.

Växellådans "vinterläge" gör att bilen rullar iväg med ett lägre motorvarv och reducerad motorstyrka på drivhjul.

Kickdown

Då gaspedalen trampas helt i botten (förbi det normala fullgasläget) sker automatiskt en omedelbar nedväxling, s.k. kickdown.

Om gaspedalen släpps ur kickdownläget, sker uppväxling automatiskt.

Kickdown används när maximal acceleration behövs, tex. vid en omkörning.

Säkerhetsfunktion

För att förhindra övervarning av motorn är växellådans styrprogram försett med ett nedväxlings-skydd som förhindrar kickdown-funktionen.

Geartronic tillåter inte nedväxlingar/kickdown som leder till så högt motorvarv att motorn kan skadas. Om föraren ändå försöker göra en sådan nedväxling vid högt motorvarv händer ingenting – den ursprungliga växeln förblir ilagd.

Vid kickdown kan bilen växla ner ett eller flera steg åt gången beroende på motorns varvtal. Bilen växlar upp när motorn når sitt maxvarvtal i syfte att förhindra motorskador.

Bogsering

Om bilen måste bogseras – se viktig information i avsnitt Bogsering (s. 312).

Relaterad information

- Transmissionsolja – kvalitet och volym (s. 400)
- Växellådor (s. 273)

⁷ Endast med vissa motorer.

⁸ Om bilen har Sportläge*, visas först "S".

Växelväljarspär

Det finns två olika typer av växelväljarspär – mekanisk och automatisk.

Mekanisk växelväljarspär

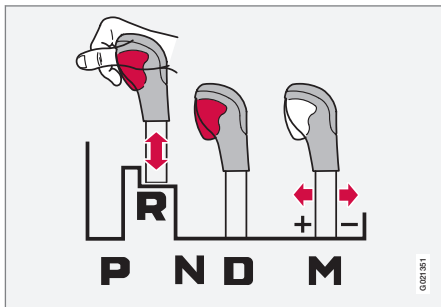

M: Manuell växling⁹ – "+/-" eller "Sportläge".

Spaken kan föras fritt framåt eller bakåt mellan **N** och **D**. Övriga lägen har en spär som manövreras med spärknappen på växelväljarspaken.

Med spärknappen intryckt kan spaken föras framåt eller bakåt mellan **P**, **R**, **N** och **D**.

Automatisk växelväljarspär

Automatväxellådan har särskilda säkerhetssystem:

Parkeringsläge (P)

Stillastående bil med motorn igång:

- Håll foten på bromspedalen när växelväljaren förs till annat läge.

Elektrisk växlingsspär – Shiftlock

Parkeringsläge (P)

För att kunna föra växelväljaren från **P** till övriga växellägen måste bromspedalen vara nedtryckt och nyckelläget (s. 80) vara **II**.

Växlingsspär – Neutral (N)

Om växelväljaren är i **N**-läge och bilen har stått stilla i minst 3 sekunder (oavsett om motorn är igång eller inte) är växelväljaren spärrad.

För att kunna föra växelväljaren från **N** till ett annat växelläge måste bromspedalen vara nedtryckt och nyckelläget (s. 80) vara **II**.

Deaktivera automatisk växelväljarspär



Om bilen inte är körbar, t.ex. vid urladdat startbatteri, måste växelväljaren föras ur **P**-läget för att bilen ska kunna flyttas.

- 1 Lyft gummimattan i facket bakom mittkonso-len och lokalisera ett hål¹⁰ för nyckelbladet (s. 165) i fackets botten.
- 2 Sök fram en återfjädrande knapp nere i hålet med nyckelbladet, tryck ner knappen med bladet och håll.
- 3 För växelväljaren ur **P**-läget och dra upp nyckelbladet.
- 4 Lägg tillbaka gummimattan.

Relaterad information

- Automatisk växellåda – Geartronic* (s. 275)

⁹ Bilden är schematisk.

¹⁰ Det kan finnas 2 st hål – ett för nyckelbladet och ett som fixerar gummimattan.

Starthjälp i backe (HSA)*¹¹

Färdbronsen kan släppas inför igångkörning eller backning i en backe – funktionen HSA (Hill Start Assist) gör att bilen inte rullar iväg.

Funktionen innebär att pedaltrycket i bromssystemet finns kvar några sekunder under tiden foten flyttas från bromspedal till gaspedal.

Den tillfälliga bromseffekten släpper efter några sekunder eller när föraren ger gas.

Relaterad information

- Start av motor (s. 268)

Fyrhjulsdrift – AWD*

Med fyrhjulsdrift uppnås optimalt väggrepp.

Fyrhjulsdriften är alltid inkopplad

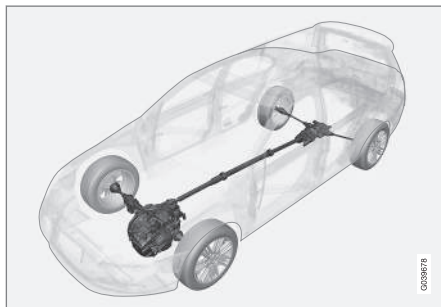

Fyrhjulsdrift (All Wheel Drive) innebär att bilen driver samtidigt på alla fyra hjulen.

Kraften fördelas automatiskt mellan fram- och bakhjulen. Ett elektroniskt styrt kopplingssystem fördelar kraften till de hjul som i det aktuella väglaget har det bästa fästet. Detta för att uppnå bästa möjliga väggrepp och undvika hjulspinn. Vid normal körning fördelas en större del av kraften till framhjulen.

Fyrhjulsdriften ökar körsäkerheten i regn, snö och frosthalka.

Relaterad information

- Hill Descent Control (HDC)* (s. 279)

Hill Descent Control (HDC)*

HDC kan liknas vid en automatisk motorbroms. När gaspedalen släpps i utförsbackar bromsas bilen i normala fall av att motorn eftersträvar låga varv på tomgång, s.k. motorbroms. Men ju brantare vägbana och ju mer last som finns i bilen desto fortare rullar bilen trots motorbroms – funktionen HDC kompenserar detta med automatiskt bromsgrepp.

Allmänt om HDC

HDC gör det möjligt att i branta utförslut öka/minska hastigheten, med foten på enbart gaspedalen, utan att använda färdbronsen. Gaspedalens känslighet blir mindre och mer exakt genom att pedalens fulla utslag bara kan reglera motorns varvtal inom ett begränsat varvtalsområde. Bromssystemet bromsar självt och ger bilen en låg och jämn hastighet, varvid föraren helt kan fokusera på styrningen.

HDC är till särskilt stor hjälp i branta backar med ojämnt underlag och hala partier. T.ex. vid sjösättning av båt på trailer från en ramp.

VARNING

HDC fungerar inte i alla situationer utan är endast avsett att vara ett kompletterande hjälpmedel.

Föraren är alltid ytterst ansvarig för att fordonet förs fram på ett säkert sätt.

¹¹ Beror på kombination motor och växellåda. HSA ej möjlig med vissa kombinationer.

« Funktion

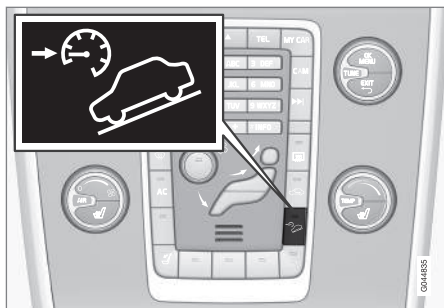

HDC På/Av.

HDC aktiveras eller stängs av med en av mittkonsolens strömbrytare. Lampan i den lyser då funktionen är aktiverad.

 När HDC arbetar lyser kombiinstrumentets symbol kombinerat med textmeddelandet **Utförskörningshjälp PÅ**.

Med manuell växellåda fungerar funktionen bara på ettans växel och backväxeln.

Med automatisk växellåda gäller att växel **1** är vald i manuellt växelläge (+S-), eller att **R** är valt. Det visas med siffran **1** respektive **R** i kombiinstrumentet, se Automatisk växellåda – Geartronic* (s. 275).

 **OBS**
HDC kan inte aktiveras på en automatisk växellåda med växelväljaren i läge **D**.

Handhavande

HDC tillåter bilen rulla i högst 10 km/h (6 mph) framåt med motorbroms och 7 km/h (4 mph) bakåt. Med gaspedalen kan dock valfri hastighet väljas inom växelns fartregister. När gaspedalen släpps, bromsas bilen snabbt ner igen till 10 respektive 7 km/h (6 respektive 4 mph), oavsett backens lutning och utan att färdbronsen behöver användas.

När funktionen arbetar tänds bromsljusen automatiskt. Föraren kan när som helst bromsa eller stanna bilen genom att använda färdbronsen.

HDC deaktiveras:

- med mittkonsolens på-/av-knapp
- om annan växel än **1** eller **R** väljs på en manuell växellåda
- om annan växel än **1** eller **R** väljs i manuellt växelläge på en automatisk växellåda.

Funktionen kan kopplas ur när som helst. Om det sker i ett brant utförslut kommer inte bromseffekten att släppa direkt, utan långsamt.

 **OBS**
Med HDC aktiverad kan en fördröjning mellan gaspådrag och motorrespons ibland upplevas.

Relaterad information

- Fyrhjulsdrift – AWD* (s. 279)
- Automatisk växellåda – Geartronic* (s. 275)
- Manuell växellåda (s. 274)

Start/Stop*

Vissa kombinationer av motor och växellåda är försedda med en Start/Stop-funktion vilken träder i funktion vid t.ex. stillastående bilkö eller väntan vid trafikljus – motorn stängs då temporärt av och startar automatiskt igen då färdens ska fortsätta.

Miljöomsorg är ett av Volvo Personvagnars kärnvärden vilket vägleder all vår verksamhet. Denna målinriktning har resulterat i flera separata energisparande funktioner varav Start/Stop är en av dem, samtliga med den gemensamma uppgiften att minska bränsleförbrukningen, vilken i sin tur bidrar till reducerat avgasutsläpp.

Allmänt om Start/Stop

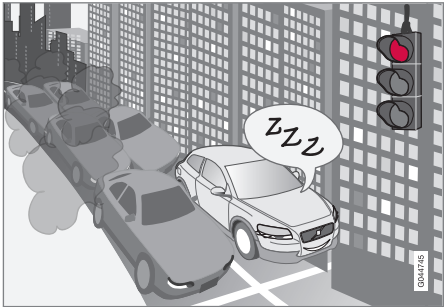

Motorn stängs av – det blir tystare och renare.

Med Start/Stop-funktionen ges föraren möjlighet till ett mer aktivt miljömedvetet sätt att köra bil

genom att låta motorn "auto-stoppa", när så är lämpligt.

Manuell eller Automatisk

Observera att det finns skillnader i Start/Stop-funktion beroende av om växellådan är manuell eller automatisk.

Relaterad information

- Start/Stop* – funktion och handhavande (s. 281)
- Start av motor (s. 268)
- Start/Stop* – inställningar (s. 285)
- Start/Stop* – motorn auto-startar inte (s. 284)
- Start/Stop* – motorn auto-startar (s. 283)
- Start/Stop* – motorn stoppar inte (s. 282)
- Start/Stop* – ofrivilligt motorstopp manuell växellåda (s. 285)
- Start/Stop* – symboler och meddelanden (s. 287)
- Batteri – Start/Stop (s. 364)

Start/Stop* – funktion och handhavande

Start/Stop-funktionen aktiveras automatiskt när motorn nyckelstartas.



Start/Stop-funktionen aktiveras automatiskt när motorn nyckelstartas. Föraren uppmärksammas på det genom att funktionens symbol tänds upp i kombiinstrumentet och att På-/Av-knappens lampa lyser.

Samtliga bilens ordinarie system såsom belysning, radio etc. fungerar som normalt även

vid auto-stoppad motor förutom att viss utrustning kan få funktionen tillfälligt reducerad, t.ex. klimatanläggningens fläkthastighet eller extremt hög volym på ljudanläggningen.

Auto-stoppa motorn

För att motorn ska auto-stoppa gäller följande:

Villkor	M/A ^A
Frikoppla, ställ växelspaken i neutral-läge och släpp upp kopplingspedalen – motorn auto-stoppas.	M
Stanna bilen med färdbromsen och håll sedan kvar foten på pedalen – motorn auto-stoppas.	A

A M = Manuell växellåda, A = Automatisk växellåda.



◀ Auto-starta motorn

Villkor	M/A A
Med växelspaken i neutralläge: 1. Tryck ner kopplingspedalen eller tryck på gaspedalen – motorn startar. 2. Lägg i lämplig växel och kör.	M
Släpp fottrycket på färdbronsen – motorn auto-startar och färdens fortsätta.	A
Behåll fottrycket på färdbronsen och tryck på gaspedalen – motorn auto-startar.	A
I ett utförlut finns även denna möjlighet: Släpp färdbronsen och låt bilen rulla iväg – motorn auto-startar då hastigheten överskrider normal promenadakt.	M + A

A M = Manuell växellåda, A = Automatisk växellåda.

Deaktivera Start/Stop-funktionen



I vissa situationer kan det vara önskvärt att tillfälligt stänga av den automatiska Start/Stop-funktionen – det görs med ett tryck på denna knapp.



Avstängd funktion indikeras med att kombiinstrumentets Start/Stop-symbol och På-/Av-knappens lampa slocknar.

Start/Stop-funktionen är avstängd tills den återaktiveras med knappen eller tills nästa gång motorn nyckelstartas.

Relaterad information

- Start/Stop* (s. 281)
- Start av motor (s. 268)
- Start/Stop* – inställningar (s. 285)
- Start/Stop* – motorn auto-startar inte (s. 284)
- Start/Stop* – motorn auto-startar (s. 283)
- Start/Stop* – motorn stoppar inte (s. 282)
- Start/Stop* – ofrivilligt motorstopp manuell växellåda (s. 285)
- Start/Stop* – symboler och meddelanden (s. 287)
- Batteri – Start/Stop (s. 364)

Start/Stop* – motorn stoppar inte

Även om Start/Stop-funktionen är aktiverad, auto-stoppar motorn inte alltid.

Motorn auto-stoppas inte om:

Villkor	M/A ^A
bilen inte först uppnått ca 10 km/h (6 mph) efter nyckelstart eller senaste auto-stopp.	M + A
föraren öppnat säkerhetsbällets lås.	M + A
startbatteriets kapacitet är under lägsta tillåtna nivå.	M + A
motorn inte har normal driftstemperatur.	M + A
yttertemperaturen är omkring fryspunkten eller över ca 30 °C.	M + A
vindrutans elektriska uppvärmning aktiveras.	M + A
miljön i kupén avviker från förvalda värden – indikeras av att kupéfläkten har ett högt varvtal.	M + A
bilen backas.	M + A
startbatteriets temperatur är under fryspunkten eller för hög.	M + A
föraren gör större ratt Rörelser.	M + A

Villkor	M/A ^A
avgassystemets partikelfilter är fullt – först efter att en automatisk reningscykel utförts (se Dieselpartikelfilter (DPF) (s. 303)), återaktiveras den tillfälligt avstängda Start/Stop-funktionen.	M + A
vägbanan är mycket brant.	M + A
ett släpfordon är elektriskt anslutet till bilens elsystem.	M + A
motorhuvu öppnats ^B .	M + A
växellådan inte har normal driftstemperatur.	A
det atmosfäriska lufttrycket understiger motsvarande 1500–2500 m.ö.h. – aktuellt lufttryck varierar med rådande väderlek.	A
den Adaptiva farthållarens Köassistent är aktiverad.	A
växelväljaren är i R , S -läge ^C eller "+/-".	A

^A M = Manuell växellåda, A = Automatisk växellåda.

^B Endast med vissa motorer.

^C Sportläge.

Relaterad information

- Start/Stop* (s. 281)
- Start/Stop* – funktion och handhavande (s. 281)
- Start av motor (s. 268)
- Start/Stop* – inställningar (s. 285)
- Start/Stop* – motorn auto-startar inte (s. 284)
- Start/Stop* – motorn auto-startar (s. 283)
- Start/Stop* – ofrivilligt motorstopp manuell växellåda (s. 285)
- Start/Stop* – symboler och meddelanden (s. 287)
- Batteri – Start/Stop (s. 364)

Start/Stop* – motorn auto-startar

En auto-stoppad motor kan i vissa fall åter-starta utan att föraren bestämt att färden ska fortsätta.

I följande fall auto-startar motorn även om föraren inte tryckt ner kopplingspedalen (manuell låda) eller tar foten från bromspedalen (automatisk låda):

Villkor	M/A ^A
Imma bildas på rutorna.	M + A
Miljön i kupén avviker från förvalda värden.	M + A
Ett temporärt högt strömuttag råder eller startbatteriets kapacitet sjunker under lägsta tillåtna nivå.	M + A
Upprepade pumpningar med broms-pedalen.	M + A
Motorhuvu öppnas ^B .	M + A
Bilen börjar rulla, eller gör en liten hastighetsökning om bilen auto-stoppat utan att stå helt stilla.	M + A
Förarens bälteslås öppnas med växelväljaren i D - eller N -läge.	A
Ratt Rörelser ^B .	A





Villkor	M/A ^A
Växelväljaren förs ur D -läget till S -läge ^C , R eller "+/-".	A
Förardörren öppnas med växelväljaren i D -läge – "pling"-ljud och textmeddelande informerar om att Start/Stop-funktionen är aktiv.	A

A M = Manuell växellåda, A = Automatisk växellåda.

B Endast med vissa motorer.

C Sportläge.

VARNING

Öppna inte motorhuvn när motorn auto-stoppat – motorn kan plötsligt auto-starta. Gör först en normal motoravstängning med **START/STOP ENGINE**-knappen innan huvn fälls upp.

Relaterad information

- Start/Stop* (s. 281)
- Start/Stop* – funktion och handhavande (s. 281)
- Start av motor (s. 268)
- Start/Stop* – inställningar (s. 285)
- Start/Stop* – motorn auto-startar inte (s. 284)
- Start/Stop* – motorn stoppar inte (s. 282)
- Start/Stop* – ofrivilligt motorstopp manuell växellåda (s. 285)

- Start/Stop* – symboler och meddelanden (s. 287)
- Batteri – Start/Stop (s. 364)

Start/Stop* – motorn auto-startar inte

Motorn auto-startar inte alltid efter att ha auto-stoppat.

I följande fall auto-startar inte motorn efter att ha auto-stoppat:

Villkor	M/A A
En växel är ilagd utan frikoppling – en displaytext uppmanar föraren att ställa växelspaken i neutralläge för att auto-start ska kunna ske.	M
Föraren är obältad.	M
Föraren är obältad, växelväljaren är i P -läge och förardörren är öppen – en normal motorstart måste göras.	A

A M = Manuell växellåda, A = Automatisk växellåda.

Relaterad information

- Start/Stop* (s. 281)
- Start/Stop* – funktion och handhavande (s. 281)
- Start av motor (s. 268)
- Start/Stop* – inställningar (s. 285)
- Start/Stop* – motorn auto-startar (s. 283)
- Start/Stop* – motorn stoppar inte (s. 282)

- Start/Stop* – ofrivilligt motorstopp manuell växellåda (s. 285)
- Start/Stop* – symboler och meddelanden (s. 287)
- Batteri – Start/Stop (s. 364)

Start/Stop* – ofrivilligt motorstopp manuell växellåda

Om en igångkörning misslyckas och motorn stannar, gör enligt nedan:

1. Kontrollera att förarsidans säkerhetsbälte är fastlåst i bälteslåset.
2. Tryck ner kopplingspedalen igen – motorn auto-startar.
3. I vissa fall måste växelspaken ställas i neutralläge. Kombiinstrumentet visar då texten **Lägg växel i neutralläge**.

Relaterad information

- Start/Stop* (s. 281)
- Start/Stop* – funktion och handhavande (s. 281)
- Start av motor (s. 268)
- Start/Stop* – inställningar (s. 285)
- Start/Stop* – motorn auto-startar inte (s. 284)
- Start/Stop* – motorn auto-startar (s. 283)
- Start/Stop* – motorn stoppar inte (s. 282)
- Start/Stop* – symboler och meddelanden (s. 287)
- Batteri – Start/Stop (s. 364)

Start/Stop* – inställningar

I bilens menysystem MY CAR under rubrik **DRIVE** finns information om Volvos Start/Stop-system samt rekommendationer för energibesparande körteknik.

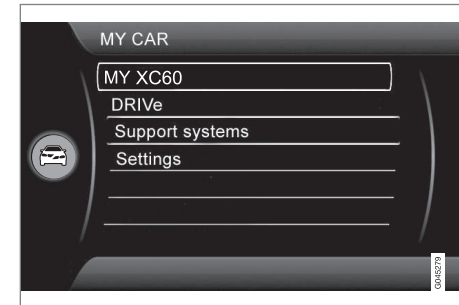

Relaterad information

- Start/Stop* (s. 281)
- Start/Stop* – funktion och handhavande (s. 281)
- Start av motor (s. 268)
- Start/Stop* – motorn auto-startar inte (s. 284)
- Start/Stop* – motorn auto-startar (s. 283)
- Start/Stop* – motorn stoppar inte (s. 282)
- Start/Stop* – ofrivilligt motorstopp manuell växellåda (s. 285)



START OCH KÖRNING

- ◀◀ • Start/Stop* – symboler och meddelanden (s. 287)
- Batteri – Start/Stop (s. 364)

Start/Stop* – symboler och meddelanden







Start/Stop-funktionen kan visa textmeddelanden i kombiinstrumentet.

Textmeddelande



Kombinerat med denna kontrollampa kan Start/Stop-funktionen visa textmeddelanden i kombiinstrumentet för

vissa situationer. För några av dem finns en rekommenderad åtgärd som bör utföras. Följande tabell visar några exempel.

Symbol	Meddelande	Info/åtgärd	M/A [*]
	Auto Start/Stop Service erfordras	Start/Stop är ur funktion. Kontakta en verkstad – en auktoriserad Volvoverkstad rekommenderas.	M + A
	Autostart Motorn igång + akustisk signal	Aktiveras om förardörren öppnas med auto-stoppad motor och växelväljaren i D -läge.	A
	Tryck på Startknappen	Motorn kommer ej att auto-starta – gör en normal motorstart med START/STOP ENGINE -knappen.	M + A
	Trampa ned kopplingspedalen för att starta	Motorn beredd att auto-starta – väntar på att kopplingspedalen ska tryckas ner.	M
	Trampa ned broms- och kopplingspedalerna för att starta	Motorn beredd att auto-starta – väntar på att broms- eller kopplingspedalen ska tryckas ner.	M
	Växel i neutral för att starta	Växel är ilagd utan frikoppling – frikoppla och ställ växelspaken i neutralläge.	M





Symbol	Meddelande	Info/åtgärd	M/A ^A
	Välj P eller N för att starta	Start/Stop har deaktiverats – för växelväljaren till N - eller P -läge och gör en normal motorstart med START/STOP ENGINE -knappen .	A
	Tryck på Startknappen	Motorn kommer ej att auto-starta – gör en normal motorstart med START/STOP ENGINE -knappen och växelväljaren på P eller N .	A

A M = Manuell växellåda, A = Automatisk växellåda.

Om ett meddelande inte släcks efter utförd åtgärd bör en verkstad kontaktas – en auktoriserad Volvoverkstad rekommenderas.

Relaterad information

- Start/Stop* (s. 281)
- Start/Stop* – funktion och handhavande (s. 281)
- Start av motor (s. 268)
- Start/Stop* – inställningar (s. 285)
- Start/Stop* – motorn auto-startar inte (s. 284)
- Start/Stop* – motorn auto-startar (s. 283)
- Start/Stop* – motorn stoppar inte (s. 282)
- Start/Stop* – ofrivilligt motorstopp manuell växellåda (s. 285)
- Batteri – Start/Stop (s. 364)

Färdbroms

Färdbromsen används till att sänka bilens hastighet vid färd.

Bilen är av säkerhetsskäl utrustad med två bromskretsar. Om en bromskrets skadas kommer bromspedalen att ta djupare och ett högre pedaltryck behövs för att få normal bromseffekt.

Förarens tryck på bromspedalen förstärks av en bromsservo.

⚠ VARNING

Bromsservon fungerar endast då motorn är igång.

Om färdbromsen används vid avstängd motor känns pedalen stum och ett högre pedaltryck måste användas för att bromsa bilen.

För bilar med funktionen Starthjälp i backe (HSA)* (s. 279)* återgår pedalen långsammare än vanligt till normalläge om bilen är parkerad i en backe eller på ojämnt underlag.

I mycket kuperade landskap eller vid körning med tung last kan bromsarna avlastas genom motorbromsning. Motorbromsen utnyttjas effektivast om samma växel används nedför som uppför.

För mer generell information om hård belastning av bilen, se Motorolja – ogynnsamma körförhållanden (s. 396).

Bromsa på våta vägar

Vid körning en längre tid i kraftigt regn utan att bromsa, kan bromseffekten vid den första inbromsningen fördröjas något. Detta kan även vara fallet efter en biltvätt. Det är då nödvändigt att trampa kraftigare på bromsen. Håll därför ett större avstånd till framförvarande trafik.

Bromsa bilen ordentligt efter körning på våta vägar och efter en biltvätt. Bromsskivorna värms då upp, torkar snabbare och skyddas mot korrosion. Ta hänsyn till rådande trafiksituation vid inbromsning.

Bromsa på saltade vägar

Vid körning på saltade vägar kan det bildas ett saltskikt på bromsskivor och bromsbelägg. Detta kan förlänga bromssträckan. Håll därför ett extra stort säkerhetsavstånd till framförvarande fordon. Se också till att:

- Bromsa då och då för att avlägsna ett eventuellt saltskikt. Se till att andra trafikanter inte utsätts för fara vid inbromsningen.
- Trampa försiktigt på bromspedalen när körningen har avslutats och innan nästa färd startar.

Underhåll

För att hålla bilen på en hög nivå vad gäller trafiksäkerhet, driftsäkerhet och tillförlitlighet bör Volvos serviceintervaller följas, vilka finns specificerade i Service- och Garantiboken.



Nya och utbytta bromsbelägg och bromsskivor ger optimal bromsverkan först efter några hundra kilometer efter "inslätning". Kompensera den minskade bromsverkan genom att trampa ned bromspedalen hårdare. Volvo rekommenderar att endast bromsbelägg som är godkända för din Volvo monteras.

! VIKTIGT

Kontroll av slitage på bromssystemets komponenter bör göras regelbundet.

Kontakta en verkstad för information om tillvägagångssätt eller låt en verkstad utföra inspektionen – en auktoriserad Volvoverkstad rekommenderas.



Symboler och meddelanden

Symbol	Innebörd
	Fast sken – kontrollera bromsvätskenivån. Om nivån är låg, fyll på bromsvätska samt kontrollera orsaken till bromsvätskeförlusten.
	Fast sken i 2 sekunder vid motorstart – automatisk funktionskontroll.





⚠ VARNING

Om  och  är tända samtidigt, kan fel ha uppstått i bromssystemet.

Om nivån i bromsvätskebehållaren vid detta tillfälle är normal, kör då försiktigt till närmaste verkstad för kontroll av bromssystemet – en auktoriserad Volvoverkstad rekommenderas.

Om bromsvätskan ligger under **MIN**-nivå i bromsvätskebehållaren bör inte bilen köras vidare utan att bromsvätska fyllts på.

Anledningen till bromsvätskeförlusten måste kontrolleras.

Relaterad information

- Parkeringsbroms (s. 292)
- Färdbroms – nödbromsljus och automatisk varningsblinkers (s. 290)
- Färdbroms – nödbromsförstärkning (s. 291)
- Färdbroms – låsningsfria bromsar (s. 290)

Färdbroms – låsningsfria bromsar

Låsningsfria bromsar, ABS (Anti-lock Braking System), hindrar hjulen från att låsa sig vid inbromsning.

Funktionen medför att styrförmågan behålls och det blir lättare att t.ex. väja för ett hinder. Vid ingrepp kan vibrationer kännas i bromspedalen, vilket är normalt.

Efter att motorn startats görs automatiskt ett kort test av ABS-systemet då föraren släpper bromspedalen. Ytterligare ett automatiskt test av ABS-systemet kan komma att göras vid låg hastighet. Testet kan uppfattas som pulseringar i bromspedalen.

Relaterad information

- Färdbroms (s. 289)
- Parkeringsbroms (s. 292)
- Färdbroms – nödbromsljus och automatisk varningsblinkers (s. 290)
- Färdbroms – nödbromsförstärkning (s. 291)

Färdbroms – nödbromsljus och automatisk varningsblinkers

Nödbromsljus aktiveras för att uppmärksamma bakomvarande om en kraftig inbromsning. Funktionen innebär att bromsljuset blinkar istället för att – som vid normal bromsning – lysa med fast sken.

Nödbromsljus aktiveras i hastigheter över 50 km/h (31 mph) vid kraftig inbromsning. Efter att bilens hastighet bromsats ner under 10 km/h (6 mph) återgår bromsljuset från att blinka till normalt fast sken – samtidigt aktiveras varningsblinkers (s. 96). Dessa blinkar tills föraren accelererar upp bilen till en högre hastighet igen eller stänger av varningsblinkersen.

Relaterad information

- Färdbroms (s. 289)
- Parkeringsbroms (s. 292)
- Färdbroms – nödbromsförstärkning (s. 291)
- Färdbroms – låsningsfria bromsar (s. 290)

Färdbroms – nödbromsförstärkning

Nödbromsförstärkning EBA (Emergency Brake Assist) hjälper till att öka bromskraften och därmed förkorta bromssträckan.

EBA känner av förarens sätt att bromsa och ökar bromskraften när det behövs. Bromskraften kan förstärkas upp till nivån då ABS-systemet ingriper. EBA-funktionen avbryts när trycket på bromspedalen minskas.

OBS

När EBA aktiveras sjunker bromspedalen ner lite längre än vanligt, tryck (håll) ner bromspedalen så länge det behövs. Släpps bromspedalen upphör all inbromsning.

Relaterad information

- Färdbroms (s. 289)
- Parkeringsbroms (s. 292)
- Färdbroms – nödbromsljus och automatisk varningsblinkers (s. 290)
- Färdbroms – låsningsfria bromsar (s. 290)

Parkeringsbroms

Parkeringsbromsen förhindrar att bilen rullar iväg från stillastående genom att mekaniskt låsa/spärra två hjul.

Funktion

När den elektriskt styrda parkeringsbromsen arbetar hörs ett svagt elmotorljud. Ljudet uppkommer även vid automatiska funktionskontroller av parkeringsbromsen.

Om bilen står stilla när parkeringsbromsen ansätts verkar den endast på bakhjulen. Om ansättningen sker när bilen rör sig används ordinarie färdbrons, dvs. bromsen verkar på alla fyra hjulen. Bromsverkan övergår till bakhjulen när bilen nästan står stilla.

Låg batterispänning

Om batterispänningen är för låg kan parkeringsbromsen varken lossas eller ansättas. Anslut ett starthjälpsbatteri om batterispänningen är för låg, se Starthjälp med annat batteri (s. 272).

Att ansätta parkeringsbromsen



Parkeringsbromsreglage – ansätt.

1. Tryck ned färdbronspedalen bestämt.
2. Tryck på parkeringsbromsreglaget.
 - >  Kombiinstrumentets symbol börjar blinka – vid fast sken är parkeringsbromsen ansatt.
3. Släpp färdbronspedalen och säkerställ att bilen står still.

När bilen parkeras ska 1:ans växel läggas i (manuell växellåda), eller växelväljaren vara i läge **P** (automatisk växellåda).

Nödbroms

I nödfall kan parkeringsbromsen ansättas när fordonet är i rörelse genom att trycka och hålla på

parkeringsbromsreglaget. Bromsförloppet avbryts när reglaget släpps.

OBS

Vid nödbromsning i högre hastigheter ljuder en signal under bromsförloppet.

Parkering i backe

Om bilen parkeras i uppførsbacke:

- Vrid hjulen i riktning **från** trottoarkanten.

Om bilen parkeras i utførsbacke:

- Vrid hjulen i riktning **mot** trottoarkanten.

VARNING

Använd alltid parkeringsbromsen vid parkering på lutande underlag – en ilagd växel eller automatlådans **P**-läge är inte tillräckligt för att hålla bilen i alla situationer.

Att lossa parkeringsbromsen

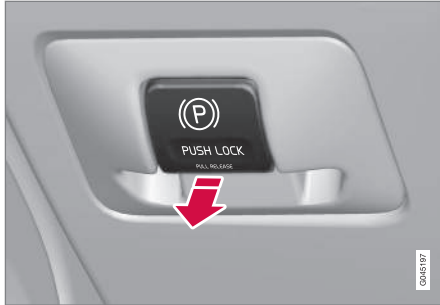

Parkeringsbromsreglage – lossa.

Bil med manuell växellåda

Lossa manuellt

1. Sätt fjärrnyckeln i startlåset¹².
2. Tryck ned färdbrmspedalen bestämt.
3. Dra i parkeringsbromsreglaget.
 - >  Parkeringsbromsen släpper och kombiinstrumentets symbol slocknar.

OBS

Parkeringsbromsen kan även lossas manuellt genom att kopplingspedalen trycks ner istället för bromspedalen. Volvo rekommenderar att bromspedalen används.

Lossa automatiskt

1. Starta motorn.
2. Lägg i 1:ans växel eller backväxeln.
3. Släpp upp kopplingen och ge gas.
 - >  Parkeringsbromsen släpper och kombiinstrumentets symbol slocknar.

Bil med automatisk växellåda

Lossa manuellt

1. Sätt fjärrnyckeln i startlåset¹².
2. Tryck ned färdbrmspedalen bestämt.
3. Dra i reglaget.
 - >  Parkeringsbromsen släpper och kombiinstrumentets symbol slocknar.

Lossa automatiskt

1. Ta på säkerhetsbältet.
2. Starta motorn.
3. Tryck ned färdbrmspedalen bestämt.
4. För växelväljaren till läge **D** eller **R** och ge gas.
 - >  Parkeringsbromsen släpper och kombiinstrumentets symbol slocknar.

OBS

Av säkerhetsskäl lossas parkeringsbromsen bara automatiskt om motorn är igång och föraren har bilbältet på sig. Parkeringsbromsen lossas omedelbart på bilar med automatväxellåda när gaspedalen trycks ner och växelväljaren står i läge **D** eller **R**.

Tung last i motlut

Tung last, t.ex. ett släp, kan göra att bilen rullar bakåt när parkeringsbromsen lossas automatiskt i kraftigt motlut. Undvik detta genom att trycka in reglaget samtidigt som du kör iväg. Släpp reglaget när motorn uppnår dragläge.

Byte av bromsbelägg

Bromsbeläggen bak måste bytas på verkstad p.g.a. den elektriska parkeringsbromsens konstruktion – en auktoriserad Volvoverkstad rekommenderas.

Symboler och meddelanden

För information om hur kombiinstrumentets textmeddelanden kan visas och raderas, se Meddelanden – hantering (s. 113).

¹² För bil med nyckelfritt start- och låssystem: Tryck på **START/STOP ENGINE**.



Symbol	Meddelande	Innebörd/åtgärd
	"Meddelande"	<ul style="list-style-type: none"> Läs kombiinstrumentets meddelande.
		<p>Blinkande symbol innebär att parkeringsbromsen ansätts. Blinkar symbolen i någon annan situation innebär det att ett fel uppstått.</p> <ul style="list-style-type: none"> Läs kombiinstrumentets meddelande.
	Parkeringsbroms ej helt släppt	<p>Ett fel gör att parkeringsbromsen inte kan lossas:</p> <ul style="list-style-type: none"> Försök att ansätta och lossa bromsen. <p>Om felet kvarstår efter några försök:</p> <ul style="list-style-type: none"> Uppsök verkstad – en auktoriserad Volvoverkstad rekommenderas. <p>OBS! En varningssignal ljuder vid fortsatt färd med detta felmeddelande.</p>
	Parkeringsbroms ej ansatt	<p>Ett fel gör att parkeringsbromsen inte kan ansättas:</p> <ul style="list-style-type: none"> Försök att lossa och ansätta bromsen. <p>Om felet kvarstår efter några försök:</p> <ul style="list-style-type: none"> Uppsök verkstad – en auktoriserad Volvoverkstad rekommenderas. <p>Meddelandet tänds även på bilar med manuell växellåda när bilen körs i låg hastighet med dörren öppen för att göra föraren uppmärksam på att parkeringsbromsen kan ha lossats oavsiktligt.</p>
	Parkeringsbroms Service erfordras	<p>Ett fel har uppstått:</p> <ul style="list-style-type: none"> Försök att ansätta och lossa bromsen. <p>Om felet kvarstår efter några försök:</p> <ul style="list-style-type: none"> Uppsök verkstad – en auktoriserad Volvoverkstad rekommenderas.

Om bilen måste parkeras innan ett eventuellt fel är åtgärdat, ska hjulen vridas som vid parkering i

backe och 1:ans växel läggs i (manuell växel-låda) eller växelväljaren vara i läge **P** (automatisk växellåda).

Ett textmeddelande kan släckas med ett kort tryck på blinkerspakens **OK**-knapp.

Relaterad information

- Färdbroms (s. 289)

Vadning

Vadning innebär att bilen körs genom en djupare mängd vatten på en vattenbelagd vägbanan. Vadning ska göras med stor försiktighet.

Bilen kan köras genom ett vattendjup på högst 35 cm i max promenadhastighet. Extra försiktighet ska iaktas vid passage av strömmande vatten.

Vid vadning, håll låg hastighet och stanna inte bilen. När vattnet passerats, tryck lätt på bromspedalen och kontrollera att full bromsverkan uppnås. Vatten och t.ex. gytta kan göra bromsbeläggningen våta med fördröjd bromsverkan som resultat.

- Rengör eventuella kontakter för elektrisk värmare och släpvnagskoppling efter körning i vatten och lera.
- Låt inte bilen stå med vatten över trösklarna någon längre stund – det kan orsaka elfel i bilen.

! VIKTIGT

Motorskada kan uppstå om vatten kommer in i luftfiltret.

Vid djup större än 35 cm kan vatten komma in i transmissionen. Då minskar oljornas smörjande förmåga vilket förkortar livslängden på dessa system.

Skador på någon komponent, motor, transmission, turboladdare, differential eller dess interna komponenter orsakade av översvämning, hydrostatisk låsning eller oljebrist täcks inte av garantin.

Vid motorstopp i vatten, prova inte omstart – bogsera bilen ur vattnet till verkstad – en auktoriserad Volvoverkstad rekommenderas. Risk för motorhaveri.

Relaterad information

- Bärgning (s. 314)
- Bogsering (s. 312)

Överhettning

Under speciella förhållanden, vid hård körning i t.ex. brant terräng och varmt klimat, finns risk för att motor och drivsystem kan överhettas – särskilt vid tung last.

För information om överhettning vid körning med släpfordon, se Körning med släpvagn* (s. 304).

- Ta bort extraljus som sitter framför grillen vid körning i varmt klimat.
- Om temperaturen i motorns kylsystem blir för hög tänds en varningssymbol i kombiinstrumentets informationsdisplay och visar där textmeddelandet **Hög motortemperatur Stanna snarast** – stanna då bilen på ett säkert sätt och låt motorn gå på tomgång under några minuter för att svalna.
- Visas textmeddelandet **Hög motortemperatur Stäng av motorn** eller **Kylvätskenivån låg Stanna snarast** ska motorn stängas av efter att bilen stannats.
- Vid överhettning i växellådan aktiveras en inbyggd skyddsfunktion som bl.a. tänder en varningssymbol i kombiinstrumentet och dess display visar textmeddelandet **Växellådan varm Sänk hastigheten** eller **Växellådan varm Stanna snarast Låt svalna** – följ given rekommendation och sänk hastigheten respektive stanna bilen på ett säkert sätt och låt motorn gå på tomgång

under några minuter för att låta växellådan svalna.

- Vid överhettning kan bilens luftkonditionering komma att stängas av temporärt.
- Stäng inte av motorn omedelbart vid stopp efter en hård körning.

i OBS

Det är normalt att motorns kylfläkt arbetar en stund efter att motorn stängts av.

Körning med öppen bak-/bagagelucka

Vid körning med öppen baklucka kan giftiga avgaser sugas in i bilen via lastutrymmet.

⚠ VARNING

Kör inte med öppen baklucka. Giftiga avgaser kan sugas in i bilen via lastutrymmet.

Relaterad information

- Lastning (s. 150)

Överbelastning – startbatteri

De elektriska funktionerna i bilen belastar startbatteriet (s. 361) olika mycket. Undvik att använda nyckelläge II (s. 80) när motorn är avstängd. Använd istället läge I – då förbrukas mindre ström.

Var även uppmärksam på olika tillbehör som belastar det elektriska systemet. Använd inte funktioner som drar mycket ström när motorn är avstängd. Exempel på sådana funktioner är:

- kupéfläkt
- strålkastare
- vindrutetorkare
- ljudanläggning (hög volym).

Om startbatterispänningen är låg visar kombiinstrumentets informationsdisplay texten **Låg batterispänning Strömsparläge**. Energisparfunktionen stänger sedan av eller reducerar vissa funktioner, t.ex. kupéfläkt och/eller ljudanläggning.

- Ladda då startbatteriet genom att starta motorn och låt den sedan gå i minst 15 minuter – startbatteriet laddas bättre under körning än med motorn på tomgång vid stillastående.

Inför en lång resa

Inför en lång resa är det en fördel att gå igenom följande punkter:

- Kontrollera att motorn fungerar som den ska och att bränsleförbrukning (s. 406) är normal.
- Se till att inget läckage (bränsle, olja, eller annan vätska) förekommer.
- Kontrollera samtliga glödlampor och däckens mönsterdjup.
- Att medföra varningstriangel (s. 325) är ett lagkrav i vissa länder.

Relaterad information

- Motorolja – kontroll och påfyllning (s. 345)
- Byte av hjul – losstagnning hjul (s. 322)
- Lampbyte – allmänt (s. 351)

Vinterkörning

Vid vinterkörning är det viktigt att utföra vissa kontroller för att säkerställa att bilen kommer kunna framföras på ett säkert sätt.

Kontrollera speciellt inför den kalla årstiden:

- Motorns kylvätska (s. 348) ska innehålla 50 % glykol. Denna blandning skyddar motorn mot frostsprängning ner till ca -35 °C. För att undvika hälsorisker ska olika typer av glykol inte blandas.
- Bränsletanken ska vara välfylld för att hindra kondensbildning.
- Motoroljans viskositet är viktig. Oljor med lägre viskositet (tunnare oljor) underlättar start i kallt väder och minskar dessutom bränsleförbrukningen medan motorn är kall. För mer information om lämpliga oljor, se Motorolja – ogynnsamma körförhållanden (s. 396).

! VIKTIGT

Lågviskositetsolja ska inte användas vid hård körning eller i varmt väder.

- Startbatteriets kondition och laddningsnivå ska ses över. Kallt väder ställer större krav på startbatteriet samtidigt som dess kapacitet minskas av kyla.
- Använd spolärsvätska (s. 360) för att undvika isbildning i spolärsvätskebehållaren.

För bästa möjliga väggrepp rekommenderar Volvo vinterdäck på samtliga hjul om risk för snö eller is föreligger.

i OBS

I vissa länder måste vinterdäck användas enligt lag. Dubbdäck är inte tillåtet i alla länder.

Halt väglag

Öva halkkörning under kontrollerade former för att lära känna bilens reaktioner.

Relaterad information

- Vinterkörning (s. 298)

Tanklucka – Öppna/stänga

Tankluckan kan öppnas/stängas på följande sätt:

Öppna/stänga tanklucka



Öppna tankluckan med knappen på belysningspanelen – luckan öppnar när knappen släpps.

 I kombiinstrumentets display indikerar pilen på symbolen vilken sida av bilen tanklocket är placerat.

- Stäng genom att trycka in luckan tills ett klick bekräftar att den är stängd.

Relaterad information

- Påfyllning av bränsle (s. 299)

Tanklucka – manuell öppning

Tankluckan kan öppnas för hand när elektrisk öppning från kupén inte är möjlig.



1. Öppna/avlägsna sidoluckan i lastutrymmet (samma sida som tankluckan) och sök fram en grönfärgad linä med handtag.
2. Dra linan försiktigt rakt bakåt tills tankluckan fällt ut med ett klickljud.

VIKTIGT

Dra försiktigt i linan – minimal kraft behövs för att frigöra luckans lås.

Relaterad information

- Påfyllning av bränsle (s. 299)

Påfyllning av bränsle

Viktiga saker att tänka på vid tankning.

Öppna/stänga tanklock



Vid höga yttre temperaturer kan ett visst övertryck uppstå i tanken. Öppna då locket långsamt.

- Efter tankning – sätt tillbaka locket och vrid tills ett eller flera knäppljud hörs.

Påfyllning av bränsle

- Överfyll inte tanken utan avbryt tankningen när pumpmunstycket slår ifrån första gången.

OBS

En överfull tank kan vid varmt väder rinna över.

◀ Påfyllning med reservdunk¹³

Vid påfyllning med reservdunk, använd tratten som ligger under golvluckan i lastutrymmet.

Var noga med att föra in trattens rör ordentligt i påfyllningsröret. Påfyllningsröret har en öppningsbar lucka och trattens rör måste föras förbi luckan innan påfyllning kan påbörjas.

Relaterad information

- Tanklucka – manuell öppning (s. 299)
- Bränsle – hantering (s. 300)

Bränsle – hantering

Bränsle med sämre kvalitet än Volvos rekommendationer ska inte användas eftersom motoreffekten och bränsleförbrukningen påverkas negativt.

VARNING

Undvik alltid att inandas bränsleångor och att få bränslestänk i ögonen.

Vid bränsle i ögonen, ta ut eventuella kontaktlinser och skölj ögonen i rikligt med vatten under minst 15 minuter och sök läkarvård.

Svälj aldrig bränsle. Bränslen som bensin, bioetanol och blandningar av dessa och diesel är mycket giftiga och kan orsaka permanenta skador eller dödsfall om de sväljs. Sök läkarvård omedelbart om bränsle har svalts.

VARNING

Bränsle som spillts ut på marken kan antändas.

Stäng av bränsle driven värmare innan tankning påbörjas.

Bär aldrig en påslagen mobiltelefon i samband med tankning. Ringsignalen kan åstadkomma gnistbildning och antända bensinångorna, vilket i sin tur kan medföra brand och personskada.

VIKTIGT

Blandning av olika bränsletyper eller användning av bränsle som inte rekommenderas upphäver Volvos garantier samt eventuella kompletterande serviceavtal, detta gäller samtliga motorer.

OBS

Extrema väderförhållanden, körning med släpvagn eller körning på höga höjder i kombination med bränslekvalitet är faktorer som kan inverka på bilens prestationsförmåga.

Relaterad information

- Bränsle – diesel (s. 301)
- Dieselpartikelfilter (DPF) (s. 303)
- Bränsleförbrukning och CO₂-utsläpp (s. 406)
- Bränsletank – volym (s. 403)

¹³ Gäller endast bilar med dieselmotor.

Bränsle – bensin

Bensin används som motorbränsle.

Använd endast bensin från välkända tillverkare. Fyll aldrig på bränsle med tveksam kvalitet. Bensinen ska uppfylla normen EN 228.

- 95 RON kan användas vid normal körning.
- 98 RON rekommenderas för maximal effekt och lägsta bränsleförbrukning.

Vid körning i varmare klimat än +38 °C rekommenderas högsta möjliga oktantal för bästa möjliga prestanda och bränsleförbrukning.

! VIKTIGT

- Använd endast blyfri bensin för att inte skada katalysatorn.
- Bränsle som innehåller metalltillsatser får inte användas.
- Använd inga tillsatser som inte har rekommenderats av Volvo.

Alkoholer – etanol

! VIKTIGT

- Bränsle som innehåller upp till 10 volymprocent etanol är tillåtet.
- EN 228 E10 bensin (max 10 volymprocent etanol) är godkänt att användas.
- Högre etanol än E10 (max 10 volymprocent etanol) är inte tillåtet. T.ex. E85 är inte tillåtet.

Relaterad information

- Bränsle – hantering (s. 300)
- Bränsleekonomisk körning (s. 304)
- Bränsleförbrukning och CO₂-utsläpp (s. 406)
- Bränsletank – volym (s. 403)

Bränsle – diesel

Diesel används som motorbränsle.

Använd endast dieselbränslen från välkända tillverkare. Fyll aldrig på bränsle med tveksam kvalitet. Dieselbränslet ska uppfylla normen EN 590, SS 155435 eller JIS K 2204. Dieselmotorer är känsliga för föroreningar i bränslet som t.ex. metaller och hög svavelmängd.

Dieselbränsle kan vid låga temperaturer (lägre än 0 °C) ge en paraffinutfällning vilket kan leda till startsvårigheter. De bränslekvaliteter som säljs ska vara anpassade för årstid och klimatzon, men vid extrema väderförhållanden, gammalt bränsle eller vid förflyttning mellan klimatzoner, kan paraffinutfällning förekomma.

Risken för kondensvatten i tanken minskar om tanken hålls välfylld. Se till att det är rent runt påfyllningsröret vid tankning. Undvik spill på lackerade ytor. Tvätta med tvål och vatten vid spill.

! VIKTIGT

Dieselbränslet ska:

- uppfylla normen EN 590, SS 155435, eller JIS K 2204
- ha en svavelhalt som inte överstiger 10 mg/kg
- maximalt ha 7 vol % FAME (Fatty Acid Methyl Ester).



VIKTIGT

Dieselliknande bränslen som inte får användas:

- Specialtillsatser
- Marine Diesel Fuel
- Eldningsolja
- FAME¹⁴ (Fatty Acid Methyl Ester) och vegetabilisk olja.

Dessa bränslen uppfyller inte kraven enligt Volvos rekommendation och ger ökat slitage och motorskador som inte täcks av Volvos garantier.

Bränslestopp

Efter ett motorstopp på grund av bränslebrist behöver bränslesystemet en kort stund för att utföra en kontroll. Gör då så här innan motorn startas, efter att bränsletanken fyllts med diesel:

1. Sätt fjärrnyckeln i startlåset och tryck in den till ändläget. För mer information, se Nyckel-lägen (s. 79).
2. Tryck på **START**-knappen **utan** att trycka ner broms- och/eller kopplingspedal.
3. Vänta ca en minut.

4. För att starta motorn: Tryck ner broms- och/eller kopplingspedal och tryck på **START**-knappen en gång till.

OBS

Inför påfyllning av bränsle vid bränslebrist:

- Stanna bilen på så plan/vågrät mark som möjligt – lutar bilen finns risk för luftfickor i bränsletillförseln.

Avtappning av kondensvatten i bränslefilter¹⁵

I bränslefiltret separeras kondensvatten från bränslet. Kondensvattnet kan i annat fall orsaka motorstörningar.

För bästa prestanda är det viktigt att följa serviceintervall för bränslefilterbyte samt använda originalartiklar som utvecklats specifikt för detta ändamål.

Avtappning av bränslefiltret ska göras enligt serviceintervallerna i Service- och garantiboken eller vid misstanke om att förorenat bränsle använts. För mer information, se Volvos serviceprogram (s. 338).

VIKTIGT

Vissa specialtillsatser avlägsnar vattensepareringer i bränslefiltret.

Relaterad information

- Bränsle – hantering (s. 300)
- Dieselpartikelfilter (DPF) (s. 303)
- Bränsleförbrukning och CO₂-utsläpp (s. 406)

¹⁴ Dieselbränsle kan innehålla max 7 vol % FAME, ytterligare mängd får inte tillsättas.

¹⁵ Gäller endast femcylindriga motorer.

Dieselpartikelfilter (DPF)

Dieslbilar är utrustade med ett partikelfilter, vilket medför effektivare avgasrening.

Partiklarna i avgaserna samlas i filtret under normal körning. För att bränna bort partiklarna och tömma filtret startas en s.k. regenerering. För detta krävs att motorn har nått normal arbetstemperatur.

Regenereringen av partikelfiltret sker automatiskt och tar normalt 10–20 minuter. Vid låg medelhastighet kan det ta lite längre tid. Under regenerering ökar bränsleförbrukningen något.

Regenerering vid kallt väder

Om bilen ofta körs korta sträckor i kallt väder når inte motorn normal arbetstemperatur. Detta innebär att regenerering av dieselpartikelfiltret inte sker och att filtret inte töms.

När filtret har fyllts med partiklar till ca 80 % tänds en gul varningstriangel i kombiinstrumentet och meddelandet **Sotfilter fullt** **Se handbok** visas i dess informationsdisplay.

Starta regenerering av filtret genom att köra bilen, helst på landsväg eller motorväg, tills motorn uppnår normal arbetstemperatur. Bilen bör sedan köras i ytterligare 20 minuter.

OBS

Under regenereringen kan följande uppstå:

- en smärre reducering av motoreffekt kan temporärt förnimmas
- bränsleförbrukningen kan temporärt öka
- en bränd lukt kan förekomma.

När regenerering är avslutad raderas varningsmeddelandet automatiskt.

Använd parkeringsvärmare* i kallt väder – då når motorn normal arbetstemperatur snabbare.

VIKTIGT

Om filtret fylls helt med partiklar kan det vara svårt att starta motorn och filtret blir funktionsodugligt. Då finns risk att filtret måste bytas ut.

Relaterad information

- Bränsle – hantering (s. 300)
- Bränsle – diesel (s. 301)
- Bränsleförbrukning och CO₂-utsläpp (s. 406)
- Bränsletank – volym (s. 403)

Katalysatorer

Katalysatorerna har till uppgift att rena avgaserna. De är placerade nära motorn för att snabbt nå arbetstemperatur.

Katalysatorerna består av en monolit (keramsten eller metall) med kanaler. Kanalväggarna är belagda med platina/rodium/palladium. Metallerna svarar för katalysatorfunktionen, dvs. de påskyndar den kemiska processen utan att förbrukas.

Lambdasond™ syremätgivare

Lambdasonden är en del i ett reglersystem, som har till uppgift att minska utsläppen och att förbättra utnyttjandet av bränslet. För mer information, se Bränsleförbrukning och CO₂-utsläpp (s. 406).

En syremätgivare övervakar syrenehålllet i de avgaser som lämnar motorn. Mätvärdet från avgasanalysen matas in i ett elektroniksystem, som kontinuerligt styr insprutningsventilerna. Förhållandet mellan det bränsle och den luft som förs till motorn regleras hela tiden. Regleringen skapar optimala förhållanden för en effektiv förbränning för att reducera de skadliga ämnena (kolväten, koloxid och kväveoxider) med hjälp av en trevägskatalysator.

Relaterad information

- Bränsle – bensin (s. 301)
- Bränsle – diesel (s. 301)

Bränsleekonomisk körning

Kör ekonomiskt och spara samtidigt miljön genom att köra mjukt och förutseende, samt anpassa körsätt och hastighet till den rådande situationen.

- Ta hjälp av ECO Guide* som indikerar hur bränsleekonomiskt bilen körs, se Eco guide & Power guide* (s. 70).
- Kör på högsta möjliga växel, anpassad efter aktuell trafiksituation och väg – lägre varvtal ger lägre förbrukning. Ta hjälp av växelindikatorn (s. 274)¹⁶.
- Kör i jämn hastighet och med god framförhållning för att minimera inbromsningar.
- Hög hastighet ger ökad bränsleförbrukning – luftmotståndet ökar med hastigheten.
- Varmkör inte motorn med tomgångskörning utan kör hellre iväg med normal belastning direkt efter start – en kall motor drar mer bränsle än en varm.
- Kör med rätt lufttryck i däckerna och kontrollera detta regelbundet – välj ECO-däcktryck för bästa resultat, se Däck – godkända däcktryck (s. 413).
- Val av däck kan påverka bränsleförbrukningen – rådgör om lämpliga däck med en återförsäljare.

- Använd inte vinterdäck då vintersäsongen är över.
- Töm bilen på onödiga saker – ju mer last desto högre bränsleförbrukning.
- Utnyttja motorbroms vid inbromsning, där så kan ske utan risk för andra trafikanter.
- Taklast och skidbox ger högre luftmotstånd och höjer förbrukningen – ta bort lasthållare som inte används.
- Undvik att köra med öppna fönster.

För information om Volvo Personvagnars miljöfilosofi, se Miljöfilosofi (s. 22).

För mer information om bränsleförbrukning, se Bränsleförbrukning och CO2-utsläpp (s. 406).

VARNING

Stäng aldrig av motorn vid färd, exempelvis i nedförslut, detta inaktiverar viktiga system såsom styr- och bromsservo.

Relaterad information

- Bränsle – hantering (s. 300)
- Bränsleförbrukning och CO2-utsläpp (s. 406)
- Bränsletank – volym (s. 403)

Körning med släpvagn*

Vid körning med släpvagn finns det ett antal viktiga saker att tänka på när det gäller exempelvis draganordningen, släpvagnen samt hur lasten placeras i släpvagnen.

Lastförmågan beror på bilens tjänstevikt. Summan av passagerares vikt och samtliga tillval, t.ex. dragkrok, reducerar bilens lastförmåga med motsvarande vikt. För utförlig information, se Vikter (s. 392).

Om draganordningen monterats av Volvo, levereras bilen med nödvändig utrustning för körning med släpvagn.

- Draganordningen på bilen ska vara av godkänd typ.
- Om dragkroken monteras i efterhand, kontrollera med din Volvoåterförsäljare att bilen är fullt utrustad för släpvcgkörning.
- Lägg lasten i släpvagnen så att trycket på bilens draganordning följer angivet maximalt kultryck.
- Öka däcktrycket till rekommenderat lufttryck för full last. För information om däcktryck, se Däck – godkända däcktryck (s. 413).
- Motorn belastas hårdare än normalt vid körning med släpvagn.
- Kör inte med tungt släp när bilen är helt ny. Vänta tills den körts minst 1000 km.

¹⁶ Gäller manuell växellåda.

- I långa och branta nedförsbackar belastas bilens bromsar mycket mer än normalt. Växla ner till en lägre växel och anpassa hastigheten.
- Av säkerhetsskäl bör maximalt tillåten hastighet, för bil med tillkopplat släp, inte överskridas. Följ gällande bestämmelser för tillåtna hastigheter och vikter.
- Håll en låg hastighet vid körning med släpvagn uppför en lång brant stigning.
- Undvik att köra med släpvagn vid stigningar över 12 %.

Släpvagnskabel

Om bilens draganordning har en 13-polig kontakt och släpet har en 7-polig kontakt behövs en adapter. Använd en adapterkabel som är godkänd av Volvo. Se till att kabeln inte släpar i marken.

Blinkers och bromsljus på släp

Om någon av släpets lampor för körriktningssvisarna är trasig, blinkar kombiinstrumentets symbol för körriktningssvisarna snabbare än normalt och informationsdisplayen visar texten **Släpvagnsblinkers funktionsfel**.

Är någon av släpets lampor för bromsljuset trasig visas texten **Släpvagnsbromsljus funktionsfel**.

Nivåreglering*

De bakre stötdämparna bibehåller en konstant höjd oavsett bilens last (upp till den tillåtna max-

vikten). När bilen står still sjunker bakvagnen något, vilket är normalt.

Släpvagnsvikter

För information om Volvos tillåtna släpvagnsvikter, se Dragvikt och kultryck (s. 393).

 OBS
<p>Angivna högsta tillåtna släpvagnsvikter är de som Volvo tillåter. Nationella fordonsbestämmelser kan begränsa släpvagnsvikt och hastighet ytterligare. Dragkrokarna kan vara certifierade för högre dragvikter än vad bilen får dra.</p>

 VARNING
<p>Följ angivna rekommendationer för släpvagnsvikt. Hela ekipaget kan annars bli svårkontrollerbart vid undanmanövrar och inbromsningar.</p>

Relaterad information

- Körning med släpvagn* – manuell växellåda (s. 305)
- Körning med släpvagn* – automatisk växellåda (s. 306)
- Draganordning/Dragkrok* (s. 306)
- Lamphyte – allmänt (s. 351)

Körning med släpvagn* – manuell växellåda

Vid körning med släpvagn i kuperad terräng i varmt klimat kan det finnas risk för överhettning.

Överhettning

Vid körning med släpvagn i kuperad terräng i varmt klimat kan det finnas risk för överhettning.

- Kör inte motorn på högre varv än 4500 varv/minut (dieselmotorer: 3500 varv/minut) – i annat fall kan oljetemperaturen bli för hög.

Dieselmotor 5 cyl

- Vid risk för överhettning är det optimala varvtalet för motorn 2300–3000 varv/minut för optimal cirkulation av kylvätskan.

Relaterad information

- Körning med släpvagn* (s. 304)

Körning med släpvagn* – automatisk växellåda

Vid körning med släpvagn i kuperad terräng i varmt klimat kan det finnas risk för överhettning.

- En automatisk växellåda väljer optimal växel relaterat belastning och motorvarv.
- Vid överhettning tänds en varningssymbol i kombiinstrumentet tillsammans med ett meddelande som visas i informationsdisplayen – följ given rekommendation.

Branta stigningar

- Spärra inte automatväxellådan med en högre växel än vad motorn "orkar med" – det är inte alltid fördelaktigt att köra på hög växel och lågt motorvarv.

Parkering i backe

1. Tryck ner färdbronsen.
2. Aktivera parkeringsbronsen.
3. För växelväljaren till läge **P**.
4. Släpp färdbronsen.

- Växelväljaren ska vara i parkeringsläge **P** när bil med automatväxellåda och påkopplat släp parkeras. Använd alltid parkeringsbronsen.
- Använd stoppklossar för att blockera hjulen när bil med påkopplat släp parkeras i backe.

Start i backe

1. Tryck ner färdbronsen.

2. För växelväljaren till kör läge **D**.
3. Frigör parkeringsbronsen.
4. Släpp färdbronsen och kör iväg.

Relaterad information

- Automatisk växellåda – Geartronic* (s. 275)

Draganordning/Dragkrok*

En draganordning gör att det t.ex. går att dra en släpkärra efter bilen.

Om bilen utrustats med delbar/löstagbar dragkrok ska monteringsanvisningen för fastsättning av den lösa delen följas noggrant, se Löstagbar dragkrok* – fastsättning/borttagning (s. 308).

VARNING

Om bilen är försedd med Volvos delbara dragkrok:

- Följ monteringsanvisningen noggrant.
- Den löstagbara delen måste vara låst med nyckel innan körning påbörjas.
- Kontrollera att indikatorfönstret visar grönt.

Viktigt att kontrollera

- Dragkrokens kula behöver rengöras och smörjas med fett regelbundet.

OBS

När kulhandske med svängningsdämpare används ska dragkulan inte smörjas in.

Detta gäller även vid montering av cykelhållare som kläms fast runt dragkulan.

Relaterad information

- Körning med släpvagn* (s. 304)

Löstagbar dragkrok* – förvaring

Förvara den löstagbara dragkroken i lastutrym-
met.

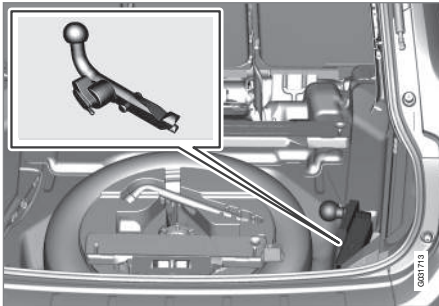

Dragkrokens förvaringsplats.

! VIKTIGT

Ta alltid loss dragkroken efter användning
och förvara den på dess bestämda plats i
bilen, ordentligt fastspänd med sin rem.

Relaterad information

- Löstagbar dragkrok* – specifikationer (s. 307)
- Löstagbar dragkrok* – fastsättning/borttagning (s. 308)
- Körning med släpvagn* (s. 304)

Löstagbar dragkrok* – specifikationer

Specifikationer för löstagbar dragkrok.

Specifikationer

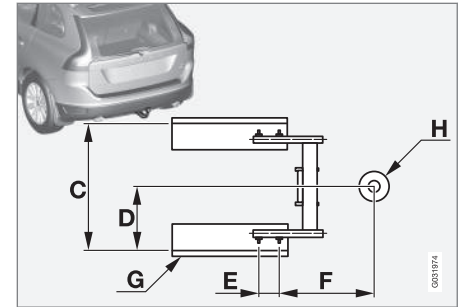
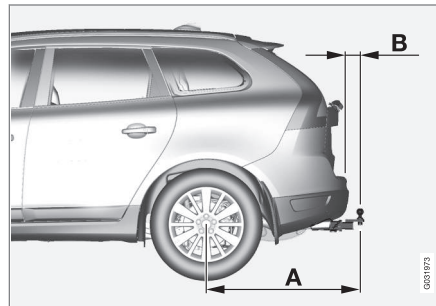

Mått, fästpunkter (mm)

A	1036
B	111
C	855
D	428
E	109
F	326
G	Sidobalk
H	Kulans centrum

◀ Relaterad information

- Löstagbar dragkrok* – fastsättning/borttagning (s. 308)
- Löstagbar dragkrok* – förvaring (s. 307)
- Körning med släpvagn* (s. 304)

Löstagbar dragkrok* – fastsättning/ borttagning

Fastsättning/borttagning av den löstagbara dragkroken görs på följande sätt:

Fastsättning

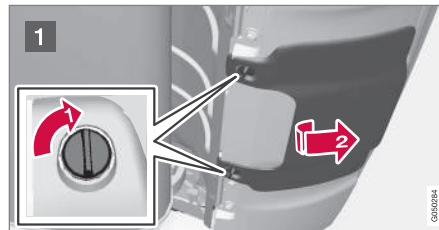

- 1 Ta bort skyddskåpan genom att först vrida skruvarna ett kvarts varv . Skjut sedan kåpan snett nedåt framåt för att frigöra och dra den slutligen bakåt för att ta loss den .

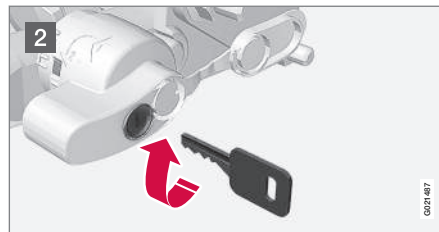

- 2 Kontrollera att mekanismen är i upplåst läge genom att vrida nyckeln medurs.

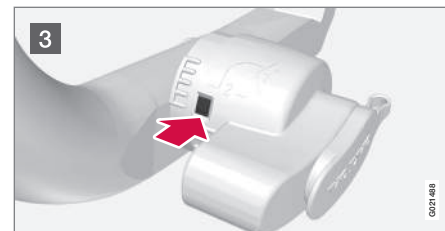

- 3 Indikatorfönstret ska visa rött.

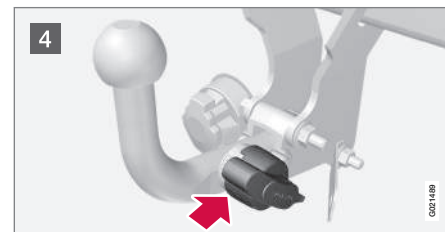

- 4 Sätt i och skjut in dragkroken tills ett klick hörs.

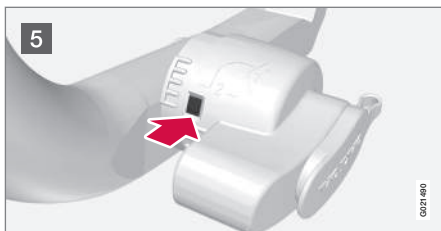

- 5 Indikatorfönstret ska visa grönt.



- 6 Vrid nyckeln moturs till låst läge. Ta nyckeln ur låset.

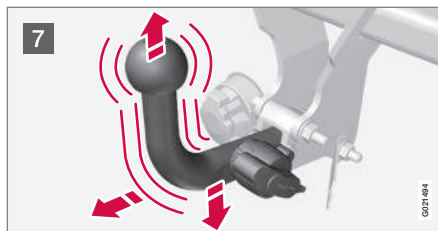

- 7 Kontrollera att dragkroken sitter fast genom att rycka uppåt, nedåt och bakåt.

⚠ VARNING

Om dragkroken inte sitter korrekt ska den tas loss och sättas fast igen enligt tidigare steg.

! VIKTIGT

Smörj bara in kulan för draghandsken, resten av dragkroken ska vara ren och torr.

i OBS

När kulhandske med svängningsdämpare används skall dragkulan inte smörjas in.



- 8 Säkerhetsvajer.

⚠ VARNING

Var noga med att fästa släpets säkerhetsvajer i avsett fäste.

Borttagning av dragkrok

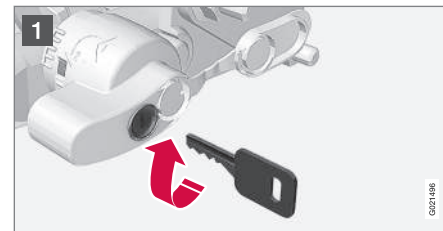

- 1 Sätt i nyckeln och vrid den medurs till upplåst läge.



- 2 Tryck in låsratten **1** och vrid den moturs **2** tills ett klick hörs.

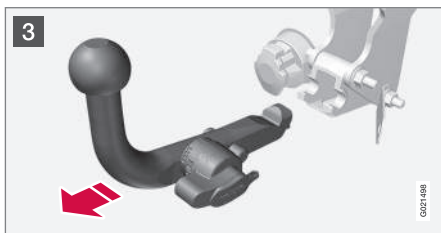

- 3 Vrid ner låsratten helt, tills det tar stopp och håll ned samtidigt som dragkroken dras ut bakåt och uppåt.

⚠ VARNING

Förankra dragkroken på ett säkert sätt om den förvaras i bilen, se Löstagbar dragkrok* – förvaring (s. 307).

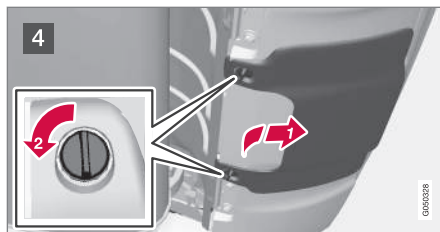

- 4 Sätt tillbaka skyddskåpan genom att kila in kåpan i hakarna i kofångarens bakkant. Tryck kåpan uppåt tills skruvarna är i korrekt position **1**. Vrid slutligen skruvarna ett kvarts varv **2** så att kåpan fästs. Det är viktigt att skruvarnas vred är tväreställda vid montering.

Relaterad information

- Löstagbar dragkrok* – förvaring (s. 307)
- Löstagbar dragkrok* – specifikationer (s. 307)
- Körning med släpvagn* (s. 304)

Släpfordonsstabilisator – TSA¹⁷

Funktionen Släpfordonsstabilisator TSA (Trailer Stability Assist) har till uppgift att stabilisera bil med tillkopplat släpfordon i situationer där ekipaget kommit i självsvängning.

¹⁷ Ingår vid installation av Volvo original dragkrok.

TSA-funktionen ingår i stabilitetssystemet (s. 185) ESC¹⁸.

Funktion

Fenomenet att bil med släp hamnar i självsvängning, kan uppstå för alla kombinationer av bilar och släp. I vanliga fall krävs höga hastigheter för att det ska uppstå. Men om släpfordonet är överlastat eller har lasten felaktigt fördelad, t.ex. för långt bak, finns risk för självsvängning även i lägre hastigheter.

För att självsvängning sedan ska börja, behövs en utlösande faktor, t.ex.:

- Bil med släp utsätts för en plötslig kraftig sidovind.
- Bil med släp kör på ojämn vägbanan eller i ett gupp.
- Yviga ratt rörelser.

Handhavande

Då självsvängning väl har börjat kan den bli svår eller omöjlig att dämpa, vilket gör ekipaget svårkontrollerat med risk för att hamna i t.ex. fel körfält eller utanför vägbanan.

Släpfordonsstabilisatorn övervakar kontinuerligt bilens rörelser, speciellt i sidled. Om självsvängning upptäcks, sker individuell bromsreglering på framhjulen vilket ger en stabiliserande effekt på

ekipaget. Oftast räcker detta för att föraren ska återfå kontroll över bilen.

Om självsvängningen inte dämpas ut trots TSA-systemets första ingrepp, bromsas ekipaget med alla hjul kombinerat med att motorns drivkraft reduceras. När självsvängningen successivt dämpas och ekipaget åter är stabilt avbryter systemet regleringen och föraren återfår full kontroll över bilen. För mer information, se Elektronisk stabilitetskontroll (ESC) – handhavande (s. 186).

Övrigt

Ingrepp av TSA kan ske vid högre hastigheter.

OBS

TSA-funktionen stängs av om föraren väljer **Sport**-läge, se Elektronisk stabilitetskontroll (ESC) – allmänt (s. 185).

Ingrepp av TSA kan utebli om föraren med kraftiga ratt rörelser försöker häva självsvängningen, eftersom systemet då inte kan avgöra om det är släpet eller föraren som orsakar självsvängningen.



Då TSA-systemet arbetar, blinkar **ESC**¹⁸-symbolen i kombiinstrumentet.

Relaterad information

- Elektronisk stabilitetskontroll (ESC) – allmänt (s. 185)

¹⁸ (Electronic Stability Control) – Elektronisk stabilitetskontroll.

Bogsering

Vid bogsering dras ett fordon efter ett annat fordon med hjälp av en bogserlina.

Ta reda på den enligt lag högsta tillåtna hastigheten för bogsering innan bogseringen påbörjas.

1. Aktivera bilens varningsblinkers.
2. Fäst bogserlinan i bogseröglan.
3. Lås upp rattlåset genom att sätta fjärrnyckeln i startlåset och gör ett långt tryck på **START/ STOP ENGINE**-knappen – nyckelläge II aktiveras, se Nyckellägen (s. 79) för mer information om nyckellägen.
4. Fjärrnyckeln måste vara kvar i startlåset under hela bogseringen.
5. Håll bogserlinan sträckt, när dragbilen sänker farten, genom att hålla foten lätt på bromspedalen – då undviks hårda ryck.
6. Var beredd att bromsa för att stanna.

VARNING

- Kontrollera att rattlåset är upplåst innan bogsering.
- Fjärrnyckeln ska vara i nyckelläge II – i läge I är alla krockkuddar deaktiverade.
- Ta aldrig fjärrnyckeln ur startlåset när bilen bogseras.

VARNING

Broms- och styrservo fungerar inte när motorn är avstängd – det behövs ca 5 gånger hårdare tryck på bromspedalen och styrningen går betydligt tyngre än normalt.

Manuell växellåda

Inför bogsering:

- För växelspaken till friläge och frigör parkeringsbromsen.

Automatisk växellåda Geartronic

Inför bogsering:

- För växelväljaren till läge **N** och frigör parkeringsbromsen.

VIKTIGT

Observera att bilen alltid måste bogseras så att hjulen rullar framåt.

- Bogsera inte bil med automatisk växellåda i högre hastighet än 80 km/h (50 mph) och inte längre sträcka än 80 km.

Starthjälp

Bogsera inte igång motorn. Använd ett hjälpbatteri om startbatteriet är så urladdat att motorn inte kan startas, se Starthjälp med annat batteri (s. 272).

VIKTIGT

Katalysatorn kan skadas vid försök att bogsera igång motorn.

Relaterad information

- Varningsblinkers (s. 96)
- Bogserögla (s. 313)
- Bärgning (s. 314)

Bogserögla

Bogseröglan skruvas fast i ett gängat uttag bakom ett täcklock på stötfångarens högra sida, fram eller bak.

Fastsättning av bogserögla

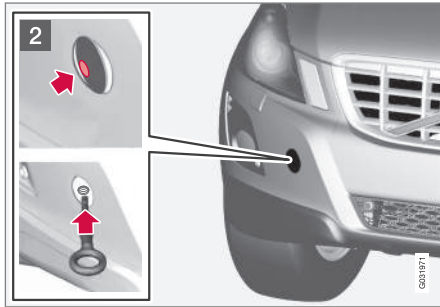
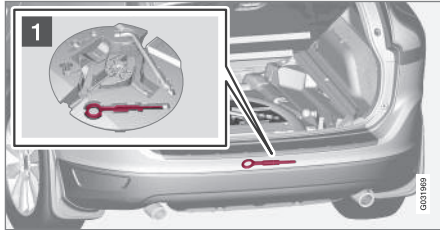

- 1 Ta fram bogseröglan som ligger under golvluckan i lastutrymmet – den kan i vissa fall ligga skydd under tröskeln.

- 2 Täcklock för bogseröglands fästpunkt förekommer i två varianter vilka måste öppnas på olika sätt:

- Varianten med ett urtag öppnas genom att, med ett mynt eller liknande instucket i urtaget, böjda det utåt. Vik sedan ut locket helt och ta loss det.
- Den andra varianten har en markering utmed dess ena sida eller i ett hörn: Tryck på markeringen med ett finger och vik samtidigt ut motstående sida/hörn med hjälp av ett mynt eller liknande – locket svänger kring dess centrumlinje och kan sedan tas loss.

Skruva bogseröglan ända in till dess fläns. Vrid fast ögla ordentligt med tex. hjulmutternyckeln.

Efter användning skruvas bogseröglan loss och läggs tillbaka på dess plats.

Avsluta med att sätta tillbaka täcklocket på stötfångaren.

Bogseröglan får användas för att dra bilen upp på en bärgningsbil med flak. Bilens läge och markfrigång bestämmer om det är möjligt. Om lutningen på bärgningsbilens ramp är för brant eller om markfrigången under bilen är otillräcklig kan bilen skadas om man försöker dra upp den genom att använda bogseröglan. Lyft bilen genom att använda bärgningsbilens lyftanordning om nödvändigt.

⚠ VARNING

Ingen/inget får stå bakom bärgningsbilen medan bilen dras upp på flaket.

! VIKTIGT

Bogseröglan är endast avsedd för bogsering på väg – **inte** för bärgning efter dikeskörning eller fastkörning. Tillkalla professionell hjälp för bärgning.

Relaterad information

- Bogsering (s. 312)
- Bärgning (s. 314)

Bärgning

Bärgning innebär att bilen forslas bort med hjälp av annat fordon.

Tillkalla professionell hjälp för bärgning.

Bogseröglan får användas för att dra bilen upp på en bärgningsbil med flak. Bilens läge och markfrigång bestämmer om det är möjligt. Om lutningen på bärgningsbilens ramp är för brant eller om markfrigången under bilen är otillräcklig kan bilen skadas om man försöker dra upp den genom att använda bogseröglan. Lyft bilen genom att använda bärgningsbilens lyftanordning om nödvändigt.

VARNING

Ingen/inget får stå bakom bärgningsbilen medan bilen dras upp på flaket.

VIKTIGT

Bogseröglan är endast avsedd för bogsering på väg – **inte** för bärgning efter dikeskörning eller fastkörning. Tillkalla professionell hjälp för bärgning.

VIKTIGT

Observera att bilen alltid måste bärgas så att hjulen rullar framåt.

Relaterad information

- Bogsering (s. 312)

HJUL OCH DÄCK

Däck – skötsel

Däckens funktion är bland annat att bära last, ge grepp mot underlaget, dämpa vibrationer och skydda hjulet mot slitage.

Köregenskaper

Däck betyder mycket för bilens köregenskaper. Däcktyp, dimension, däcktryck och hastighetsklass är viktiga för hur bilen uppträder.

Däckens ålder

Alla däck som är äldre än 6 år bör kontrolleras av fackman även om de verkar oskadade. Däck åldras och bryts ner även om de sällan eller aldrig används. Funktionen kan då påverkas. Det gäller alla däck som sparas för framtida bruk. Exempel på yttre tecken som indikerar att däckets är olämpligt för användning är sprickor eller missfärgningar.

Nya däck



Däck är färskvara. Efter några år börjar de hårdna samtidigt som friktionsegenskaperna försämrans undan för undan. Eftersträva därför att få så färska däck som möjligt vid utbyte. Det är särskilt viktigt när det gäller vinterdäck. De sista siffrorna i sifferföljden betyder tillverkningsvecka och -år. Detta är däckets DOT-märkning (Department of Transportation) och anges med fyra siffror, exempelvis 1510. Däckets på bilden är tillverkat vecka 15, år 2010.

Sommar- och vinterhjul

När sommar- och vinterhjul skiftas, ska de märkas upp med vilken sida de har suttit på, t.ex. **V** för vänster och **H** för höger.

Slitage och underhåll

Rätt däcktryck (s. 318) ger jämnare slitage. Kör-sätt, däcktryck, klimat och vägnas skick har en inverkan på hur snabbt dina däck åldras och slits.

För att undvika skillnader i mönsterdjup samt förhindra att slitagemönster uppstår kan fram- och bakhjulen skiftas med varandra. Lämplig körsträcka vid första skiftet är ca 5000 km och därefter med 10000 km intervall.

Volvo rekommenderar att en auktoriserad Volvoverkstad kontaktas för kontroll vid osäkerhet om mönsterdjupet. Om det redan har uppstått betydande skillnad i slitage (> 1 mm skillnad i mönsterdjup) mellan däcken, så ska de minst slitna däcken alltid sitta bak. En framhjulssladd är vanligen lättare att häva än en bakhjulssladd, och

leder till att bilen fortsätter rakt fram istället för att bakänden sladdar ut åt sidan och man kanske helt förlorar kontrollen över bilen. Därför är det viktigt att bakhjulen aldrig förlorar fästet före framhjulen.

VARNING

Ett skadat däck kan leda till förlorad kontroll av bilen.

Förvaring

Hjul med monterade däck ska förvaras liggande eller upphängda – inte stående.

Relaterad information

- Däck – dimensioner (s. 319)
- Däck – hastighetsklasser (s. 320)
- Däck – lastindex (s. 320)
- Däck – rotationsriktning (s. 317)
- Däck – slitagevarnare (s. 317)

Däck – rotationsriktning

Däck med mönster som är tillverkat för att endast rulla åt ett håll, har rotationsriktningen markerad med en pil på däckets.

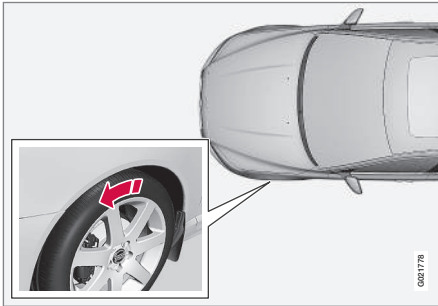

Pilen visar däckets rotationsriktning.

Däcket ska ha samma rotationsriktning under hela sin livslängd. De bör endast skiftas mellan fram och bak, aldrig från vänster till höger sida eller omvänt. Om däcken monteras inkorrekt försämras bilens bromsegenskaper och förmåga att pressa undan regn och snömodd. Däck med störst mönsterdjup ska alltid monteras bak (för att minska risken för sladd).

i OBS

Se till att ha samma typ och dimension och även samma fabrikat på båda hjulparen.

Följ rekommenderat däcktryck som finns angivet i däcktryckstabellen (s. 413).

Relaterad information

- Däck – dimensioner (s. 319)
- Däck – hastighetsklasser (s. 320)
- Däck – lastindex (s. 320)
- Däck – skötsel (s. 316)
- Däck – slitagevarnare (s. 317)

Däck – slitagevarnare

En slitagevarnare visar status på däckets mönsterdjup.

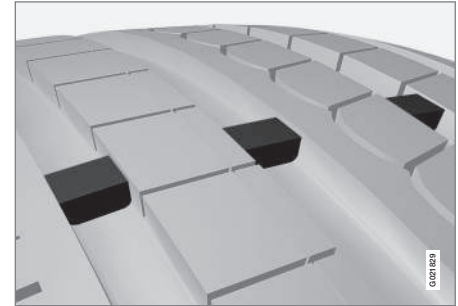

Slitagevarnare.

Slitagevarnare är en smal upphöjning tvärs över däckets längsgående mönsterspår. På sidan av däcket syns bokstäverna TWI (Tread Wear Indicator). När däckets mönsterdjup är reducerat till 1,6 mm, kommer slitbanan i jämnhöjd med slitagevarnarna. Byt då snarast till nya däck. Tänk på att däck med litet mönsterdjup har mycket dåligt väggrepp i regn eller snö.

Relaterad information

- Däck – dimensioner (s. 319)
- Däck – hastighetsklasser (s. 320)
- Däck – lastindex (s. 320)
- Däck – rotationsriktning (s. 317)
- Däck – skötsel (s. 316)

Däck - lufttryck

Däck kan ha olika lufttryck vilket mäts i enheten bar.

Kontrollera däckens lufttryck

Däckens lufttryck ska kontrolleras varje månad.

Detta gäller även bilens reservhjul.

- Däcktryck för bilens rekommenderade däckdimension.
- ECO-tryck¹.
- Reservdäckets tryck (Temporary Spare).

Däcktrycket ska kontrolleras på kalla däck. Med kalla däck avses att däcken har samma temperatur som yttertemperaturen. Efter några kilometers körning blir däcken varma och trycket högre.

För lågt däcktryck ökar bränsleåtgången, förkortar däckens livslängd och försämrar bilens kör-egenskaper. Körning med för lågt däcktryck innebär att däcken kan bli överhettade och skadas. Däcktrycket påverkar åkkomfort, väggljud och kör-egenskaper.

i OBS

Däcktrycket sjunker med tiden, det är ett naturligt fenomen. Däcktrycket varierar också beroende på omgivningens temperatur.

Däcktrycksdekal



Däcktrycksdekalen på förarsidans dörrstolpe (mellan fram- och bakdörr) visar vilka tryck däcken ska ha vid olika last och hastighetsförhållanden. Det finns också angivet i däcktryckstabellen, se Däck – godkända däcktryck (s. 413).

Bränsleekonomi, ECO-tryck

Vid lätt last (max 3 personer) och hastigheter upp till 160 km/h (100 mph), kan ECO-trycken väljas för bästa möjliga bränsleekonomi. Om bästa möjliga ljud- och åkkomfort eftersträvas rekommenderas istället de lägre komforttrycken.

(Se däcktryckstabellen i den tryckta Ägarmanualen.)

Relaterad information

- Däck – dimensioner (s. 319)
- Däck – hastighetsklasser (s. 320)
- Däck – lastindex (s. 320)
- Däck – skötsel (s. 316)
- Däck – slitagevarnare (s. 317)

¹ ECO-trycket ger förbättrad bränsleekonomi.

Hjul- och fälgdimensioner

Hjul- och fälgdimensioner betecknas enligt exempel i nedanstående tabell.

Bilen är helbilsgodkänd. Detta innebär att vissa kombinationer av hjul (fälg) och däck är godkända.

Hjul (fälgar) har en dimensionsbeteckning, till exempel: 7Jx16x50.

7	Fälgbredd i tum
J	Fälghornets profil
16	Fälgdiameter i tum
50	Off-set i mm (avstånd från hjulcentrum till hjulets kontaktyta mot navet)

Relaterad information

- Däck – dimensioner (s. 319)
- Däck – godkända däcktryck (s. 413)
- Hjul och däck – godkända dimensioner (s. 409)

Däck – dimensioner

Bilens däck har en viss dimension, se exempel i tabellen nedan.

På alla bildäck finns en beteckning för dimension.

Exempel på beteckning: 235/60 R18 103 V.

235	Däckets bredd (mm)
60	Förhållande mellan däcksidans höjd och däckets bredd (%)
R	Radialdäck
18	Fälgdiameter i tum
103	Kodsiffror för max. tillåten däckbelastning, lastindex (LI)
V	Kodbeteckning för maximal tillåten hastighet, hastighetsklass (SS). (I detta fall 240 km/h (149 mph).)

Bilen är helbilsgodkänd med vissa kombinationer av fälgar och däck.

Relaterad information

- Däck – hastighetsklasser (s. 320)
- Däck – lastindex (s. 320)
- Däck – rotationsriktning (s. 317)
- Däck – skötsel (s. 316)
- Däck – godkända däcktryck (s. 413)
- Hjul- och fälgdimensioner (s. 319)

- Hjul och däck – godkända dimensioner (s. 409)

Däck – lastindex

Lastindex indikerar ett däckets förmåga att bära en viss last.

Varje däck har en viss förmåga att bära last, ett lastindex (LI). Bilens vikt avgör vilken lastförmåga som krävs av däck. Lägsta tillåtna index anges i lastindex Tabellen, se avsnitt "Specifikationer" i den tryckta ägarmanualen.

Relaterad information

- Däck – dimensioner (s. 319)
- Däck – godkända däcktryck (s. 413)
- Däck – hastighetsklasser (s. 320)
- Däck – skötsel (s. 316)
- Hjul och däck – godkända dimensioner (s. 409)

Däck – hastighetsklasser

Varje däck tål en viss maxhastighet och tillhör därmed en särskild hastighetsklass (SS – Speed Symbol).

Däckens hastighetsklass ska minst motsvara bilens toppfart. I tabellen nedan anges vilken maximalt tillåten hastighet som gäller för respektive hastighetsklass (SS). Enda undantaget från dessa bestämmelser är vinterdäck (s. 321)², där lägre hastighetsklass får användas. Om ett sådant däck väljs får bilen inte köras fortare än däckets är klassificerat för. (T.ex. får klass Q köras i maximalt 160 km/h (100 mph).) Väglaget avgör hur fort bilen kan köras, inte däckens hastighetsklass.

 OBS
Det är maximal tillåten hastighet som anges i tabellen.

Q	160 km/h (100 mph) (används endast på vinterdäck)
T	190 km/h (118 mph)
H	210 km/h (130 mph)
V	240 km/h (149 mph)

W	270 km/h (168 mph)
Y	300 km/h (186 mph)

VARNING

Bilen måste utrustas med däck som har samma eller högre lastindex (s. 320) (LI) och hastighetsklass (SS) än specificerat. Om ett däck med för lågt lastindex eller hastighetsklass används kan det bli överhettat.

Relaterad information

- Däck – dimensioner (s. 319)
- Däck – lastindex (s. 320)
- Däck – rotationsriktning (s. 317)

² Både dubbade och dubbfria däck.

Hjulskruvar

Hjulskruvar används för att fästa hjulen vid navet och finns i olika utföranden.

! VIKTIGT

Hjulskruvarna ska dras åt med 140 Nm. Vid alltför hård eller lös åtdragning kan skruvförbandet skadas.

Använd endast fälgar som är testade och godkända av Volvo och som ingår i Volvo originalsor-timent. Kontrollera åtdragningsmomentet med momentnyckel.

Använd **inte** smörjmedel på hjulskruvarnas gångor.

Låsbar hjulskruv*

Låsbar hjulskruv* kan användas på både aluminiumfälg och stålfälg. Under lastgolvet finns plats för hylsan till de låsbara hjulskruvarna.

Relaterad information

- Hjul- och fälgdimensioner (s. 319)

Vinterdäck

Vinterdäck är däck som är anpassade för vintervägslag.

Vinterdäck

Volvo rekommenderar vinterdäck med vissa dimensioner. Däckdimensionerna är beroende av motorvariant. Vid körning med vinterdäck måste rätt typ av däck monteras på alla fyra hjulen.

i OBS

Volvo rekommenderar att du rådgör med en Volvoåterförsäljare om vilken fälg och däcktyp som passar bäst.

Dubbdäck

Dubbade vinterdäck ska köras in 500–1000 km, mjukt och lugnt så att dubbarna sätter sig riktigt i däcken. Det ger däcken och speciellt dubbarna längre livslängd.

i OBS

Lagbestämmelser för användning av dubbdäck varierar från land till land.

Mönsterdjup

Väglag med is, snömodd och låga temperaturer ställer betydligt högre krav på däck än vid sommarförhållanden. Därför rekommenderar Volvo att inte köra med vinterdäck som har mindre mönsterdjup än 4 mm.

Använda snökedjor

Snökedjor får endast användas på framhjulen (gäller även fyrhjulsdrivna bilar). Kör aldrig fortare än 50 km/h (31 mph) med snökedjor. Undvik att köra på barmark eftersom detta sliter mycket hårt på både snökedjor och däck.

! VARNING

Använd Volvo originalsnökedjor eller likvärdiga som är anpassade till rätt bilmodell, däck- och fälgdimensioner. Vid osäkerhet rekommenderar Volvo att du rådgör med en auktoriserad Volvoverkstad. Fel snökedja kan orsaka allvarlig skada på din bil och leda till en olycka.

! VIKTIGT

Endast **enkelsidiga** snökedjor är tillåtna att användas. Använd Volvo originalsnökedjor eller likvärdiga som är anpassade till rätt bilmodell, däck- och fälgdimensioner. Vid osäkerhet rekommenderar Volvo att du rådgör med en auktoriserad Volvoverkstad.

Relaterad information

- Byte av hjul – losstagning hjul (s. 322)

Byte av hjul – losstagning hjul

Bilens hjul går att byta ut mot t.ex. vinterhjul.

Reservhjul*

Reservhjulet (Temporary spare) är endast avsett att användas tillfälligt och ska snarast ersättas med ett ordinarie hjul. Under körning med reservhjulet kan bilen få annorlunda köregenskaper. Reservhjulet är mindre än det vanliga hjulet. Därmed påverkas bilens markfrigång. Se upp med höga trottoarkanter och maskintvätta inte bilen. Om reservhjulet sitter på framaxeln kan du heller inte samtidigt använda snökedjor. På fyrhjulsdrivna bilar kan drivningen på bakaxeln kopplas ur. Reservhjulet ska inte repareras.

Rätt däcktryck på reservhjulet anges i däcktryckstabellen (s. 413).

! VIKTIGT

- Kör aldrig fortare än 80 km/h (50 mph) med ett reservhjul på bilen.
- Bilen får aldrig köras utrustad med fler än ett reservhjul av typen "Temporary spare" samtidigt.

Reservhjulet är placerat i reservhjulsbaljan med utsidan nedåt. Reservhjulet och skumblocket hålls fast med samma genomgående skruv. Skumblocket innehåller alla verktyg.

Framtagning av reservhjul under lastgolvet

1. Fäll upp lastgolvet, bakifrån och framåt.
2. Skruva upp fästskruven.
3. Lyft ur skumblocket med dess verktyg.
4. Lyft ur reservhjulet.

Losstagning

Sätt ut varningstriangel (s. 325) om ett hjul byts på trafikerad plats. Bilen och domkraften* ska stå på ett fast horisontellt underlag.

1. Dra åt parkeringsbromsen, (s. 292) och lägg i backväxeln eller läge **P** om bilen har automatisk växellåda.

! VARNING

Kontrollera att domkraften inte är skadad, gångorna är ordentligt smorda samt att den är fri från smuts.

i OBS

Volvo rekommenderar endast användning av den domkraft* som hör till respektive bilmoddell, vilket framgår av domkraftsdekalen.

På dekalen anges också domkraftens maximala lyftförmåga vid en angiven lägsta lyfthöjd.

2. Ta fram domkraft*, hjulskruvnyckeln*, demonteringsverktyg för hjulsida* och för hjulskruvarnas plasthattar som ligger i skumblocket. Om annan domkraft väljes, se Lyftning av bilen (s. 340).



Verktyg för borttagning av plasthattar på hjulskruvarna.

- Blockera framför och bakom de hjul som ska stå kvar på marken. Använd till exempel kraftiga tråklossar eller större stenar.

- Skruva ihop bogseröglan med hjulskruvnyckeln* till stopp.

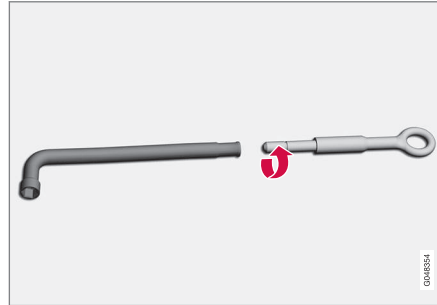

! VIKTIGT

Bogseröglan måste skrivas in samtliga gångvarv i hjulskruvnyckeln.

- Ta bort plasthattarna från hjulskruvarna med avsett verktyg.
- Lossa hjulskruvarna 1/2-1 varv moturs med hjulskruvnyckeln*.

! VARNING

Placera aldrig något mellan marken och domkraften, inte heller mellan domkraften och bilens domkraftsfäste.

- På varje sida av bilen finns två domkraftsfästen. Veva upp domkraften* så att flänsen i karossen hamnar i skåran i domkraftshuvudet.

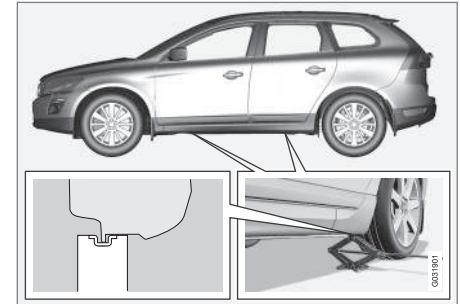

! VIKTIGT

Marken ska vara fast, slät och ska inte luta.

8.

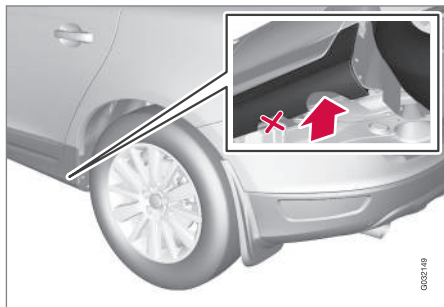

Kontrollera att domkraften sitter i fästet enligt bilden och att foten är placerad lodrät under fästet.

! VIKTIGT

Domkraftsfästet är det bakersta av de två bakre urtagen.

9. Lyft bilen så högt att hjulet går fritt. Ta bort hjulskruvarna och lyft av hjulet.

! VARNING

Kryp aldrig under bilen då den är upphissad på domkraft.

Låt aldrig passagerare uppehålla sig i bilen då den lyfts upp med domkraft. Om hjulbytet måste utföras i trafikerad miljö ska passagerare ställa sig på en säker plats.

i OBS

Bilens ordinarie domkraft är endast avsedd att användas vid enstaka tillfällen och under kort tid såsom vid byte av hjul vid punktering, byte till vinterhjul/sommarhjul, m.m. Endast domkraften som tillhör den specifika modellen får användas för att lyfta bilen. Om bilen ska lyftas oftare, eller under längre tid än för ett hjulskifte, rekommenderas att en garage-domkraft används. I så fall, följ de bruksanvisningar som följer med utrustningen.

Relaterad information

- Byte av hjul – montering (s. 324)
- Domkraft* (s. 326)
- Varningstriangel (s. 325)
- Hjulskruvar (s. 321)

Byte av hjul – montering

Det är viktigt att monteringen av hjulet utförs på ett korrekt sätt.

Ditsättning

! VARNING

Kryp aldrig under bilen då den är upphissad på domkraft.

Låt aldrig passagerare uppehålla sig i bilen då den lyfts upp med domkraft. Om hjulbytet måste utföras i trafikerad miljö ska passagerare ställa sig på en säker plats.

1. Rengör anliggningsytorna mellan hjul och nav.
2. Sätt dit hjulet. Skruva åt hjulskruvarna ordentligt.

Använd **inte** smörjmedel på hjulskruvarnas gängor.

3. Sänk ner bilen så att hjulet inte kan rotera.



4. Dra fast hjulskruvarna korsvis. Det är viktigt att hjulskruvarna blir ordentligt åtdragna. Dra åt med 140 Nm. Kontrollera åtdragningsmomentet med momentnyckel.
5. Sätt tillbaka plashattarna på hjulskruvarna.

i OBS

- Efter att ha pumpat ett däck, sätt alltid tillbaka ventilhatten för att undvika ventilskador orsakade av grus, smuts, m.m.
- Använd enbart ventilhattar av plast. Ventilhattar av metall kan rosta och bli svåra att skruva loss.

Vid byte till annan däckdimension

Kontakta en auktoriserad Volvoverkstad för uppdatering av mjukvara vid varje byte av däckdimen-

sion. En mjukvarunedladdning kan vara nödvändig både vid byte till större och mindre dimensioner, och även vid skifte mellan sommar- och vinterhjul.

Relaterad information

- Byte av hjul – losstagning hjul (s. 322)
- Domkraft* (s. 326)
- Varningstriangel (s. 325)
- Hjulskruvar (s. 321)

Varningstriangel

Varningstriangeln används för att varna andra trafikanter för stillastående fordon.

Förvaring och uppfällning

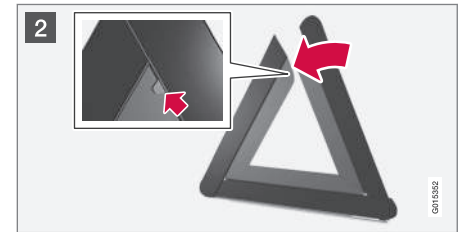
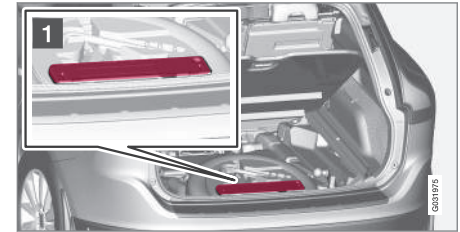

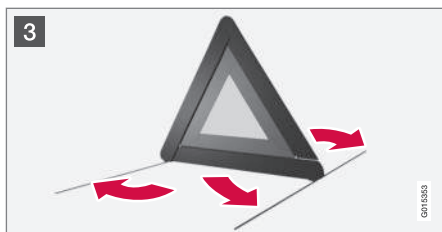

- 1 Lyft golvluckan och ta ut varningstriangeln.
- 2 Ta varningstriangeln ur fodralet, vik ut och sätt ihop de två lösa sidorna.
- 3 Fäll ut varningstriangelns stödben.

Följ de bestämmelser som gäller för användning av varningstriangel. Placera varningstriangeln på ett lämpligt ställe med tanke på trafiksituationen.

Se till att varningstriangeln med fodral sitter ordentligt fast i lastutrymmet efter användning.

Verktyg

I bilen finns bl.a. bogserögla, domkraft* och hjulskruvnyckel*.

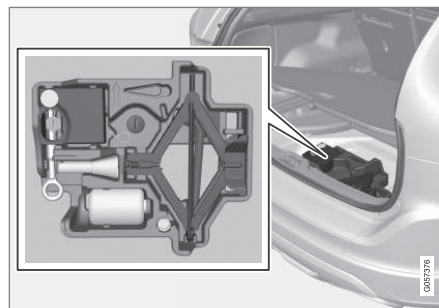

Under lastgolvet ligger bilens bogserögla, domkraft* och hjulskruvnyckel*. Här finns även plats för hylsan till de låsbara hjulskruvarna och verktyg för hjulskruvarnas plasthattar.

Relaterad information

- Provisorisk däcktätning* (s. 330)
- Bogserögla (s. 313)
- Byte av hjul – losstagning hjul (s. 322)
- Hjulskruvar (s. 321)
- Domkraft* (s. 326)

Domkraft*

Använd domkraften för att höja upp bilen vid ett hjulbyte.

Använd originaldomkraften endast vid reservhjulbyte. Domkraftens skruv ska alltid vara välsmord.

i OBS

Bilens ordinarie domkraft är endast avsedd att användas vid enstaka tillfällen och under kort tid såsom vid byte av hjul vid punktering, byte till vinterhjul/sommarhjul, m.m. Endast domkraften som tillhör den specifika modellen får användas för att lyfta bilen. Om bilen ska lyftas oftare, eller under längre tid än för ett hjulskifte, rekommenderas att en garage-domkraft används. I så fall, följ de bruksanvisningar som följer med utrustningen.

Verktyg – återplacering

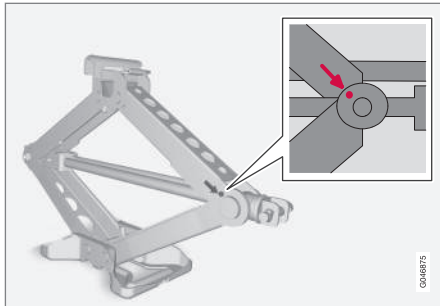

Efter användning av verktyg och domkraft* ska de placeras tillbaka på rätt sätt. Domkraften vevas ihop till rätt läge för att få plats.

Skumblocket och reservhjulet placeras tillbaka i omvänd ordning mot hur det togs ur. Notera att det finns en pil på övre skumblocket. Den ska peka framåt i bilen.

! VIKTIGT

Verktyg och domkraft* ska förvaras på avsedd plats i bilens bagage-/lastutrymme när de inte används.

Relaterad information

- Varningstriangel (s. 325)
- Provisorisk däcktätning* (s. 330)

³ Standard på vissa marknader.

Förbandslåda*

Förbandslådan innehåller första hjälpen-utrustning.

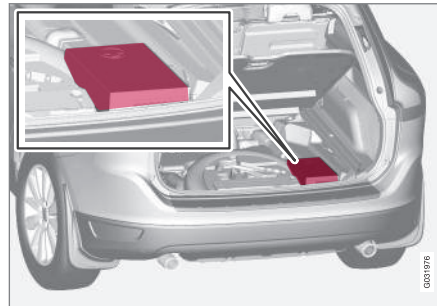

En väska med första hjälpen-utrustning finns placerad under golvet i lastutrymmet.

Däcktrycksövervakning*³

Däcktrycksövervakningen varnar med en kontrollsymbol i kombiinstrumentet när trycket är för lågt i ett eller flera av bilens däck.

För vissa marknader är däcktrycksövervakningen standard enligt lagkrav. Systemet ersätter inte vanligt underhåll av däck.



Kontrollsymbol för däcktrycksövervakning.

Relaterad information

- Däckövervakning (TM)* (s. 328)

Däckövervakning (TM)*⁵

Systemet TM (Tyre Monitor) känner av däckens rotationshastighet för att kunna avgöra om de har korrekt däcktryck.

Systembeskrivning

Om däcktrycket är för lågt, förändras däckets diameter och följaktligen dess rotationshastighet. Genom att jämföra däcken med varandra kan systemet avgöra om ett eller fler däck har för lågt tryck.

Systemet ersätter inte vanligt underhåll av däck.

Meddelanden

Om däcktrycket är för lågt tänds kontrollsymbolen (U) i kombiinstrumentet och ett av följande meddelanden visas:

- **Lågt däcktryck Kontrollera, justera och kalibrera**
- **Däcktryckssystem Service erfordras**
- **Däcktryckssystem för närvarande inte aktivt**

VIKTIGT

Om ett fel uppstår i TM-systemet kommer kontrollsymbolen (U) i kombiinstrumentet att blinka i ca 1 minut och sedan lysa med fast sken. Ett meddelande visas också i kombiinstrumentet.

Ta bort meddelanden

1. Kontrollera däcktrycket i samtliga däck med en däcktrycksmätare.
2. Pumpa däck/ en till korrekt tryck enligt däcktrycksdekalen på förarsidans dörrstolpe (mellan fram- och bakdörr).
3. Kalibrera om TM-systemet i **MY CAR**.

OBS

För att undvika fel däcktryck bör trycket kontrolleras på kalla däck. Med kalla däck avses att däcken har samma temperatur som yttre temperaturen (ca 3 timmar efter att bilen har körts). Efter några kilometers körning blir däcken varma och trycket högre.

VARNING

- Felaktigt däcktryck kan leda till däckhaveri, som kan resultera i att föraren tappar kontroll över bilen.
- Systemet kan inte indikera plötsliga däckskador i förväg.

TM-kalibrering

För att TM-systemet ska fungera korrekt måste ett referensvärde för däcktrycket fastställas. Detta måste göras varje gång däcken byts eller däcktrycket justeras genom att omkalibrera systemet i **MY CAR**.

Exempelvis bör däcktrycket justeras vid körning med tung last eller vid höghastighetskörning (över 160 km/h (100 mph)). Därefter ska systemet omkalibreras.

⁵ Standard på vissa marknader.

Omkalibrering

Inställningar görs med mittkonsolens reglage, se MY CAR (s. 113).

1. Stäng av motorn.
2. Pumpa samtliga däck till önskat tryck enligt däcktrycksdekalen på förarsidans dörrstolpe (mellan fram- och bakdörr).
Eller se däcktryckstabellen.
3. Starta motorn och låt bilen stå still.
4. Öppna menysystemet **MY CAR** och välj menyn **Däckövervakning**.
5. Välj **Kalibrera däcktryck** och tryck OK.
6. Tryck OK efter att samtliga däck har kontrollerats och justerats för att starta kalibreringen.
7. Kör bilen.
 - > Omkalibrering utförs automatiskt medan bilen körs och kan avbrytas när som helst. Om motorn stängs av medan omkalibrering pågår återupptas detta när bilen körs igen. Systemet ger ingen bekräftelse när kalibreringen är utförd.

Det nya referensvärdet gäller tills steg 1-7 görs om.

OBS

Kom ihåg att TM-systemet måste kalibreras om vid varje däckbyte eller om däcktrycket justeras. Om nya referensvärden inte lagras kan inte systemet fungera korrekt.

OBS

- Efter att ha pumpat ett däck, sätt alltid tillbaka ventilhatten för att undvika ventilsador orsakade av grus, smuts, m.m.
- Använd enbart ventilhattar av plast. Ventilhattar av metall kan rosta och bli svåra att skruva loss.

System- och däckstatus

Systemets och däckens aktuella status kan kontrolleras i mittkonsolens bildskärm.

1. Öppna menysystemet **MY CAR**.
2. Välj menyn **Däckövervakning**.
 - > Status för däcktrycken visas med en färgkod.

Statusen är färgkodad för varje däck enligt följande:

- Helgrönt: systemet fungerar normalt och däcktrycket i samtliga däck ligger något över rekommenderad nivå.
- Gult hjul: motsvarande däck har för lågt tryck.

- Samtliga hjul gula: två eller fler däck har för lågt tryck.
- Samtliga hjul gråa och meddelandet **Däcktryckssystem för närvarande inte aktivt**: däcktryckssystemet är temporärt inaktiverat. Det kan vara nödvändigt att köra bilen en kort stund över 30 km/h (20 mph) innan systemet åter blir aktivt.
- Samtliga hjul gråa och meddelandet **Däcktryckssystem Service erfordras**: ett fel har uppstått i systemet. Kontakta en Volvoåterförsäljare eller verkstad.

Relaterad information

- Däck - lufttryck (s. 318)

Provisorisk däcktätning*

Den provisoriska däcktätningssatsen, Temporary Mobility Kit (TMK), används till att tätta en punktering samt till att kontrollera och justera däcktrycket (s. 413).

Den provisoriska däcktätningssatsen (s. 331) består av en kompressor och en flaska med tätningssväska. Tätningen fungerar som en provisorisk reparation. Tätningssväska tätar effektivt däck som punkterats i slitbanan.

Däcktätningssatsen har begränsad förmåga att tätta däck som har punktering i däcksidan. Tätta inte däck med den provisoriska däcktätningen om de uppvisar större skårar, sprickor eller liknande skador.

i OBS

Däcktätningssatsen är endast avsedd för tätning av däck med punktering i slitbanan.

i OBS

Kompressorn för provisorisk däcktätning är provad och godkänd av Volvo.

Relaterad information

- Provisorisk däcktätningssats* – placering (s. 330)
- Provisorisk däcktätningssats* – översikt (s. 331)

- Provisorisk däcktätning* – handhavande (s. 331)
- Verktyg (s. 326)

Provisorisk däcktätningssats* – placering

Den provisoriska däcktätningssatsen, Temporary Mobility Kit (TMK), används till att tätta en punktering samt till att kontrollera och justera däcktrycket.

Placering av däcktätningssatsen

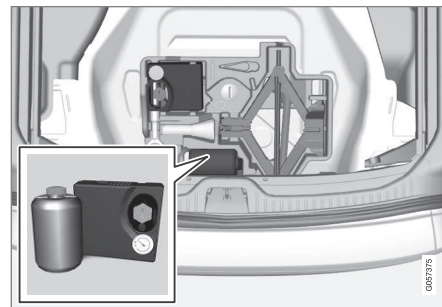

Däcktätningssatsen finns under golvet i lastutrymmet.

Relaterad information

- Provisorisk däcktätningssats* – översikt (s. 331)
- Provisorisk däcktätning* (s. 330)

Provisorisk däcktätningssats* – översikt

Översikt av den provisoriska däcktätningssatsens, Temporary Mobility Kit (TMK), ingående delar.

Delarna förvaras under golvet i last-/bagageutrymmet.

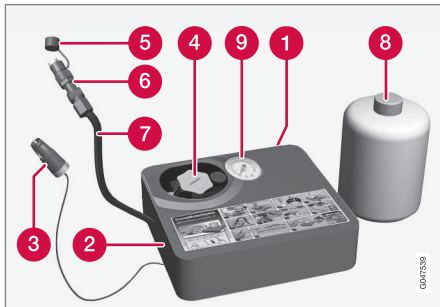

- 1 Dekal, högsta tillåtna hastighet
- 2 Strömbrytare
- 3 Elkabel
- 4 Flaskhållare (orange lock)
- 5 Skyddslock
- 6 Tryckreduceringsventil
- 7 Luftslang

- 8 Flaska med tätningsvätska
- 9 Tryckmätare

Flaska med tätningsvätska

Byt ut flaskan med tätningsvätska innan bäst före-datumet passerat och efter användning. Hantera den gamla flaskan som miljöfarligt avfall.

⚠ VARNING

Flaskan innehåller 1,2-Etanol och naturrågummi-latex.

Farligt vid förtäring. Kan ge allergi vid hudkontakt.

Undvik kontakt med huden och ögonen.

Förvaras oåtkomligt för barn.

⚠ VARNING

- Vid hudkontakt med tätningsvätskan ska denna omedelbart tvättas bort med tvål och rikligt med vatten.
- Om tätningsvätska kommer i ögat ska ögat genast sköljas med stora mängder vatten. Vid fortsatt besvär bör ögat undersökas av läkare.

Relaterad information

- Provisorisk däcktätningssats* – placering (s. 330)
- Provisorisk däcktätning* (s. 330)

Provisorisk däcktätning* – handhavande

Täta en punktering med den provisoriska däcktätningssatsen, Temporary Mobility Kit (TMK).

Provisorisk däcktätning

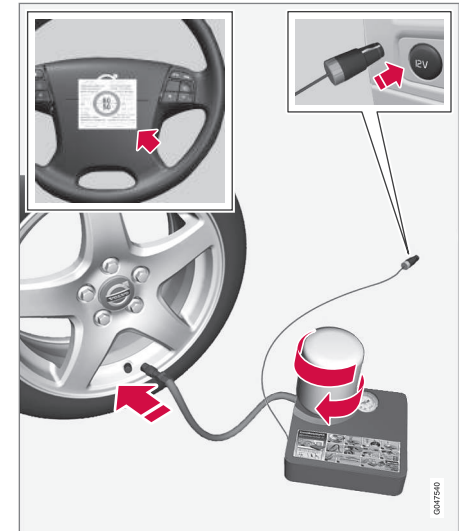

För information om detaljernas funktion, se Provisorisk däcktätningssats* – översikt (s. 331).

- ◀ 1. Sätt ut varningstriangeln och aktivera varningsblinkers om ett däck ska tätas vid en trafikerad plats.
- Om punkteringen orsakats av en spik eller liknande, låt denna sitta kvar i däckets. Den hjälper till att tätta hålet.
2. Lossa dekalen om högsta tillåtna hastighet (som sitter på kompressorns ena sida) och sätt fast den på ratten. Hastigheten får inte överstiga 80 km/h (50 mph) efter att den provisoriska däcktätningen använts.
3. Kontrollera att strömbrytaren är i position **0**, och ta fram elkabeln och luftslangen.
4. Skruva av det orange locket på kompressorn, och skruva loss korken på flaskan.

i OBS

Bryt inte flaskans plombering innan användning. När flaskan skruvas fast bryts plomberingen automatiskt.

5. Skruva fast flaskan till botten i flaskhållaren.
- > Flaskan och flaskhållaren är försedda med backspärr för att förhindra läckage av tätningemedel. När flaskan är fastskruvad kan den inte skruvas loss ur flaskhållaren igen. Borttagning av flaskan måste göras på en verkstad, Volvo rekommenderar en auktoriserad Volvoverkstad.

! VARNING

- Vid hudkontakt med tätningsvätskan ska denna omedelbart tvättas bort med tvål och rikligt med vatten.
- Om tätningsvätska kommer i ögat ska ögat genast sköljas med stora mängder vatten. Vid fortsatt besvär bör ögat undersökas av läkare.

! VARNING

Skruva inte av flaskan, den är försedd med backspärr för att förhindra läckage.

6. Skruva loss däckets ventilhatt.
- Kontrollera att tryckreduceringsventilen på luftslangen är helt åtskruvad, och skruva dit luftslangens ventilanslutning till botten på däckventilens gänga.

7. Anslut elkabeln till närmaste 12 V-uttag och starta bilen.

i OBS

Se till att inget av de andra 12 V-uttagen används när kompressorn är i drift.

! VARNING

Lämna inte barn i bilen utan uppsikt då motorn är igång.

8. Starta kompressorn genom att ställa strömbrytaren i position **I**.

! VARNING

Stå aldrig intill däckets däck då kompressorn pumpar. Om det uppstår sprickbildningar eller ojämnheter ska kompressorn omedelbart stängas av. Färden bör inte fortsätta. Att kontakta en auktoriserad däckverkstad rekommenderas.

i OBS

När kompressorn startar kan trycket öka upp till 6 bar men trycket sjunker efter ca 30 sekunder.

9. Fyll däckets i 7 minuter.

VIKTIGT

Risk för överhettning. Kompressorn ska inte arbeta längre än 10 minuter.

10. Stäng av kompressorn för att kontrollera trycket på tryckmätaren. Minsta tryck är 1,8 bar och max. 3,5 bar. (Släpp ut luft med tryckreduceringsventilen om däcktrycket är för högt.)

VARNING

Om trycket understiger 1,8 bar är hålet i däckets för stort. Färden bör inte fortsätta. Att kontakta en auktoriserad däckverkstad rekommenderas.

11. Stäng av kompressorn och lossa elkabeln.
12. Skruva loss luftslangen från däckventilen och sätt tillbaka ventilhatten på däckets.
13. Sätt på skyddslocket på luftslangen för att undvika läckage av kvarvarande tätningsvätska.

14. Kör snarast minst 3 km med en maximal hastighet på 80 km/h (50 mph) så att tätningsvätskan kan täta däckets.

OBS

De första varven som däckets roterar kommer det att spruta ut tätningsvätska ur punkteringshållet.

VARNING

Se till att ingen person står i närheten av bilen och får tätningsvätskan på sig när bilen kör iväg. Avståndet bör vara minst två meter.

15. Efterkontroll:

Koppla på luftslangen på däckventilen igen och kontrollera däcktrycket med tryckmätaren, se Provisorisk däcktätning* – efterkontroll (s. 333).

Relaterad information

- Provisorisk däcktätning* (s. 330)
- Provisorisk däcktätning* – efterkontroll (s. 333)
- Provisorisk däcktätningssats* – översikt (s. 331)

Provisorisk däcktätning* – efterkontroll

När ett däck har tätats med den provisoriska däcktätningssatsen, Temporary Mobility Kit (TMK), ska en efterkontroll göras efter ca 3 kilometers körning.

Kontrollera däcktryck

Ta fram däcktätningssatsen. Kompressorn ska vara avstängd.

1. Skruva loss däckets ventilhatt.

Ta fram luftslangen och skruva dit ventilanslutningen till botten på däckventilens gänga.

2. Läs av däcktrycket på tryckmätaren.

- Är däcktrycket under 1,3 bar⁶ har däckets inte tätats tillräckligt. Färden bör inte fortsättas. Kontakta en däckverkstad.
- Är däcktrycket högre än 1,3 bar⁶ ska däckets pumpas upp till angivet däcktryck enligt däcktryckstabellen, se Däck – godkända däcktryck (s. 413).
- Släpp ut luft med tryckreduceringsventilen om däcktrycket är för högt.

⁶ 1 bar = 100 kPa.

- ◀ 3. Om däckets behövs pumpas:
1. Anslut elkabeln till närmaste 12 V-uttag och starta bilen.
 2. Starta kompressorn och pumpa upp däckets tryck enligt däcktryckstabellen.
 3. Stäng av kompressorn.
4. Ta loss däcktätningsutrustningen, sätt på skyddslocket på luftslangen och vik in slangen i lådan.
- Lägg TMK i lastutrymmet.

⚠ VARNING

Skruva inte av flaskan, den är försedd med backspärr för att förhindra läckage.

5. Sätt tillbaka ventilhatten på däckets.

ⓘ OBS

- Efter att ha pumpat ett däck, sätt alltid tillbaka ventilhatten för att undvika ventilskador orsakade av grus, smuts, m.m.
- Använd enbart ventilhattar av plast. Ventilhattar av metall kan rosta och bli svåra att skruva loss.

ⓘ OBS

Efter användning ska flaskan med tätningsvätska och slangen bytas ut. Volvo rekommenderar att dessa byten utförs av en auktoriserad Volvoverkstad.

⚠ VARNING

Kontrollera däcktrycket regelbundet.

Volvo rekommenderar att bilen körs till närmaste auktoriserade Volvoverkstad för att byta ut/repamera det skadade däckets. Informera verkstaden om att däckets innehåller däcktätningsvätska.

⚠ VARNING

Hastigheten får inte överstiga 80 km/h (50 mph) efter att den provisoriska däcktätningen använts. Volvo rekommenderar ett besök på en auktoriserad Volvoverkstad för inspektion av det tätade däckets (maximal körsträcka 200 km). Personalen kan avgöra om däckets kan lagas eller behöver bytas.

Relaterad information

- Provisorisk däcktätning* (s. 330)
- Provisorisk däcktätning* – handhavande (s. 331)
- Provisorisk däcktätningsatts* – översikt (s. 331)

Provisorisk däcktätningsatts* – pumpning av däck

Bilens originaldäck kan pumpas upp med hjälp av kompressorn i den provisoriska däcktätningsattsens (s. 331).

1. Kompressorn ska vara avstängd. Se till att strömbrytaren står i position **0** och ta fram elkabel och luftslang.
2. Skruva loss däckets ventilhatt och skruva dit luftslangens ventilanslutning till botten på däckventilens gänga.
3. Anslut elkabeln till närmaste 12 V-uttag och starta bilen.

⚠ VARNING

Inandning av bilavgaser kan medföra livsfara. Låt aldrig motorn gå i utrymmen som är tillslutna eller saknar tillräcklig ventilation.

⚠ VARNING

Lämna inte barn i bilen utan uppsikt då motorn är igång.

4. Starta kompressorn genom att ställa strömbrytaren i position **I**.

! VIKTIGT

Risk för överhettning. Kompressorn ska inte arbeta längre än 10 minuter.

5. Pumpa upp däcket till angivet tryck enligt däcktryckstabellen, se Däck – godkända däcktryck (s. 413). Släpp ut luft med tryckreduceringsventilen om däcktrycket är för högt.
6. Stäng av kompressorn. Lossa luftslangen och elkabeln.
7. Sätt tillbaka ventilhatten på däcket.

Relaterad information

- Provisorisk däcktätning* (s. 330)
- Provisorisk däcktätningssats* – översikt (s. 331)
- Provisorisk däcktätning* – efterkontroll (s. 333)

UNDERHÅLL OCH SERVICE

Volvos serviceprogram

För att hålla bilen på en hög nivå vad gäller trafik-säkerhet, driftsäkerhet och tillförlitlighet bör Volvos serviceprogram följas, vilket finns specificerat i Service- och garantiboken.

Volvo rekommenderar att låta en auktoriserad Volvoverkstad utföra service- och underhållsarbeten. Volvos verkstäder har den personal, service-litteratur och de specialverktyg som garanterar högsta servicekvalitet.

VIKTIGT

För att Volvos garanti ska gälla, kontrollera och följ Service- och garantiboken.

Relaterad information

- Klimatanläggning – felsökning och reparation (s. 350)

Boka service och reparation*

Hantera service-, reparations- och bokningsinformation direkt i din internetanslutna bil.

Genom denna tjänst tillhandahålls ett bekvämt sätt att boka service och verkstadsbesök direkt i bilen. Bilinformation skickas till din återförsäljare som kan förbereda verkstadsbesöket. Återförsäljaren återkommer med ett digitalt bokningsförslag.

Innan tjänsten kan användas

Volvo ID och min profil

- Registrera ett Volvo ID. För mer information och hur man skapar ett Volvo ID, se Volvo ID (s. 20).
- Logga in på ägarportalen Min Volvo, gå till din profil och utför följande:
 1. Kontrollera att bilen är kopplad till din profil.
 2. Kontrollera att dina kontaktuppgifter stämmer.
 3. Välj Volvoåterförsäljare och den personliga servicetekniker du önskar kontakt med för service och reparation.

Förutsättning för bokning från bil

- För att skicka bokningsinformation från bilen måste bilen vara ansluten till internet, se

supplement Sensus Infotainmen för information om hur man ansluter bilen till internet.

- Eftersom bokningsinformation skickas över ditt privata telefon- eller P-SIM-kort-abonnement kommer du att få en fråga om du vill skicka information. Frågan ställs en gång och gäller sedan för den valda uppkopplingen för en begränsad tid.
- För att tjänsten ska fungera och systemet ska kommunicera via bilens bildskärm måste notiser/pop-up-meddelanden vara godkända. Tryck i **MY CAR**-källans normalvy på **OK/MENU** och därefter **Service och reparation** → **Tillåt notiser**.

Använda tjänsten

Samtliga menyer och inställningar nås från normalvyn i **MY CAR** genom tryck på **OK/MENU** och därefter **Service och reparation**.

När det är dags för service och i vissa fall när bilen är i behov av reparation meddelas detta i kombiinstrumentet (s. 66) och via en pop-up-meny i bildskärmen.

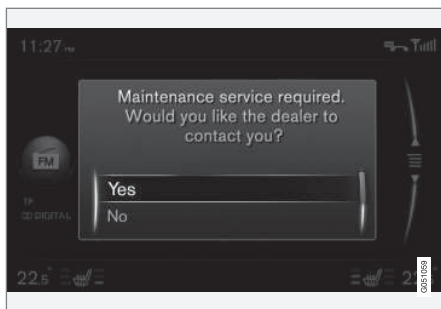

Servicemeddelande i bildskärm.

Innebörd av svarsalternativen i bildskärmens pop-up-meny:

- **Ja** – En bokningsförfrågan skickas till din återförsäljare vilken sedan återkommer med ett digitalt bokningsförslag. Servicemeddelandet i kombiinstrumentet släcks.
- **Nej** – Inga fler pop-up-meddelanden kommer att visas i bildskärmen. Meddelande i kombiinstrumentet kvarstår.
- **Senare** – Pop-up-menyn visas nästa gång bilen startas.

Bokningsinformation och bildata

När du väljer att boka service från din bil kommer bokningsinformation och bildata att skickas. Bildatainformationen består av information inom följande områden:

- servicebehov
- funktionsstatus
- vätskenivåer
- mätarställning
- bilens identifikationsnummer (VIN¹)
- bilens mjukvaruversion.

Relaterad information

- Volvo ID (s. 20)

¹ Vehicle Identification Number

Lyftning av bilen

Vid lyftning av bilen är det viktigt att domkraften eller lyftarmarna sätts på avsedda ställen av bilens underrede.

OBS

Volvo rekommenderar endast användning av den domkraft som hör till respektive bilmodell. Om annan domkraft väljs än den av Volvo rekommenderade, följ de instruktioner som följer med utrustningen.

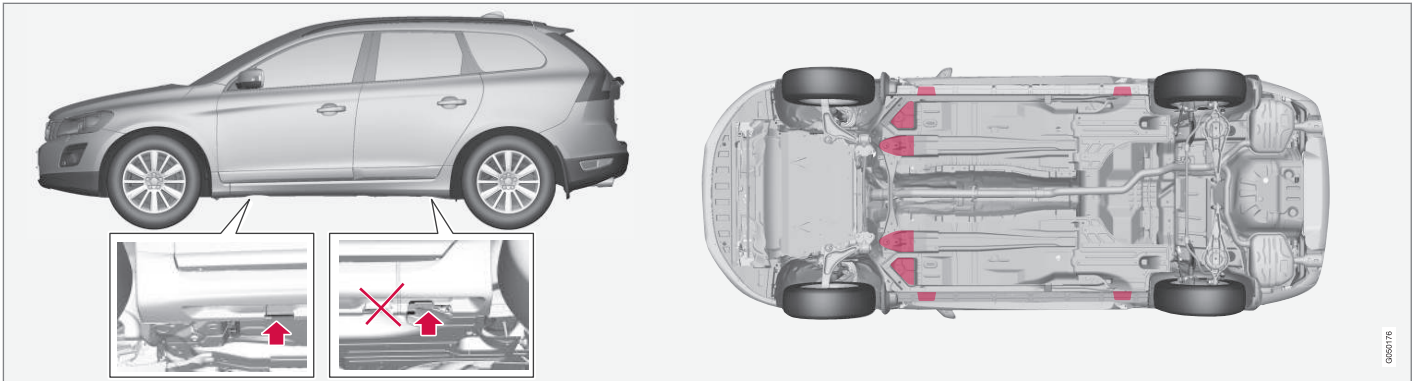

Domkraftsfästen (pilarna) för domkraft som hör till bilen samt lyftpunkter (rödmarkerade).

Om bilen lyfts med verkstadsdomkraft fram ska den sättas under någon av de fyra lyftpunkterna längst in under bilen. Om bilen lyfts med verkstadsdomkraft bak ska den sättas under någon av lyftpunkterna. Var noga med att sätta verkstadsdomkraften så att bilen inte kan glida av domkraften. Använd alltid pallbockar eller liknande.

Om bilen lyfts med en verkstadslyft av tvåpelartyp, kan de främre och bakre lyftarmarna sättas under de yttre lyftpunkterna (domkraftsfästen). Fram kan alternativt de inre lyftpunkterna användas.

Relaterad information

- Byte av hjul – losstagning hjul (s. 322)

Motorhuv – öppna och stänga

Motorhuv kan öppnas när handtaget vid pedalerna dragits bakåt och spärren vid kylargrillen förts åt vänster.



- 1 Dra i handtaget vid pedalerna. En informationssymbol i kombiinstrumentets display tänds då huvan är öppen, se Kombiinstrument – kontrollsymbolernas innebörd (s. 71).
- 2 För spärren åt vänster och öppna huvan. (Spärrhaken sitter mellan strålkastare och kylargrill, se bild.)

VARNING

Kontrollera att huvan låser ordentligt vid stängning.

Relaterad information

- Motorrum – kontroll (s. 344)
- Motorrum – översikt (s. 342)

Motorrum – översikt

Översikten visar några servicerelaterade komponenter.

Motorrum 4-cyl.

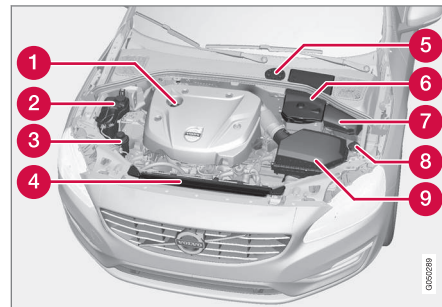

Motorrummets utseende kan skilja beroende av modell- och motorvariant.

- 1 Påfyllningsrör för motorolja
- 2 Expansionskär för kylsystem
- 3 Behållare för styrservoolja
- 4 Kylare
- 5 Behållare för broms- och kopplings- vätska (placerad på förarsidan)
- 6 Startbatteri
- 7 Relä- och säkringscentral

- 8 Påfyllningsrör för spolarvätska
- 9 Luftfilter

⚠ VARNING

Tändsystemet har mycket hög spänning och effekt. Livsfarlig spänning råder i tändsystemet. Bilens elsystem ska alltid vara i nyckelläge **0** när arbete utförs i motorrummet, se Nyckellägen – funktioner vid olika nivåer (s. 80).

Vidrör inte tändstift eller tändspole när bilens elsystem är i nyckelläge **II** eller när motorn är varm.

Motorrum 5-cyl. diesel

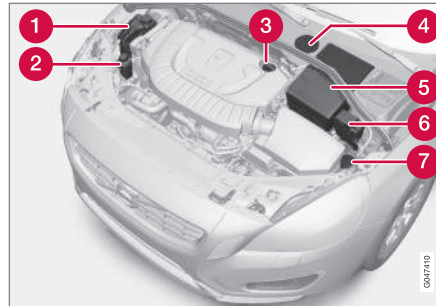

Motorrummets utseende kan skilja beroende av modell- och motorvariant.

- 1 Expansionskärl för kylsystem
- 2 Behållare för styrservoolja
- 3 Påfyllningsrör för motorolja
- 4 Behållare för broms- och kopplings- vätska (placerad på förarsidan)
- 5 Startbatteri
- 6 Relä- och säkringscentral
- 7 Påfyllningsrör för spolarvätska

⚠ VARNING

Bilens elsystem ska alltid vara i nyckelläge **0** när arbete utförs i motorrummet, se Nyckellägen – funktioner vid olika nivåer (s. 80).

Relaterad information

- Motorhuv – öppna och stänga (s. 342)
- Motorrum – kontroll (s. 344)

Motorrum – kontroll

Vissa oljor och vätskor bör kontrolleras med jämna mellanrum.

Regelbunden kontroll

Kontrollera följande oljor och vätskor med jämna mellanrum, t.ex. vid tankning:

- Kylvätska
- Motorolja
- Styrervoolja
- Spolarvätska

VARNING

Tänk på att kylarfläkten (placerad framtill i motorrummet, bakom kylaren) kan starta automatiskt någon tid efter att motorn stängts av.

Låt alltid motortvätt utföras av en verkstad – en auktoriserad Volvoverkstad rekommenderas. Om motorn är varm finns risk för brand.

Relaterad information

- Motorhuv – öppna och stänga (s. 342)
- Motorrum – översikt (s. 342)
- Kylvätska – nivå (s. 348)
- Motorolja – kontroll och påfyllning (s. 345)
- Styrervoolja – nivå (s. 349)
- Spolarvätska – påfyllning (s. 360)

Motorolja – allmänt

För att rekommenderade serviceintervall ska kunna tillämpas, krävs att godkänd motorolja används.

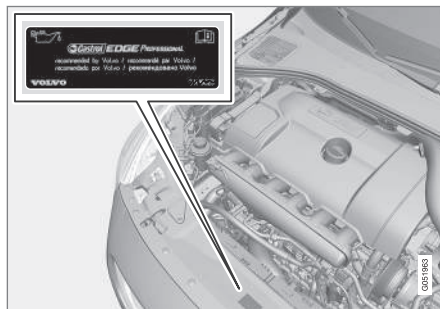

Volvo rekommenderar:



Vid körning under ogynnsamma förhållanden, se Motorolja – ogynnsamma körförhållanden (s. 396).

VIKTIGT

För att uppfylla kraven för motorns serviceintervall fabriksfylls alla motorer med en speciellt anpassad syntetisk motorolja. Valet av olja har gjorts med stor omsorg och med hänsyn tagen till livslängd, startbarhet, bränsleförbrukning och miljöbelastning.

För att rekommenderade serviceintervall ska kunna tillämpas, krävs att godkänd motorolja används. Använd enbart föreskriven oljekvalitet, både vid påfyllning och vid oljebyte, annars riskerar du att påverka livslängd, startbarhet, bränsleförbrukning och miljöbelastning.

Volvo Personvagnar fransäger sig allt garanti-ansvar om inte motorolja med föreskriven kvalitet och viskositet används.

Volvo rekommenderar att oljebyte utförs på en auktoriserad Volvoverkstad.

Volvo använder olika system för varning för låg/hög oljenivå eller lågt oljetryck. Vissa motorvarianter har oljetryckgivare, då används kombiinstrumentets varningssymbol för lågt oljetryck



Andra varianter har oljenivågivare, då informeras föraren via instrumentets varningssymbol

 samt displaytexter. Vissa varianter har båda systemen. Kontakta en Volvoåterförsäljare för mer information.

Byt motorolja och oljefilter enligt de bytesintervaller som finns angivna i Service- och garantiboken.

Att använda olja av högre kvalitet än den angivna är tillåtet. Vid körning under ogynnsamma förhållanden rekommenderar Volvo en olja med högre kvalitet, se Motorolja – ogynnsamma körförhållanden (s. 396).

För påfyllningsbar volym, se Motorolja – kvalitet och volym (s. 397).

Relaterad information

- Motorolja – kontroll och påfyllning (s. 345)

Motorolja – kontroll och påfyllning

Oljenivån detekteras med elektronisk oljenivågivare.

4-cyl.



Påfyllningsrör².

I vissa fall kan olja behöva fyllas på mellan serviceintervallen.

Åtgärder med avseende på motoroljenivån behöver inte vidtas förrän ett meddelande visas i kombiinstrumentets display, se följande bild.

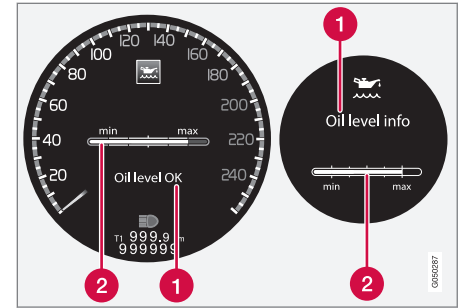

Meddelande och grafik i display. Vänster display visas i digitalt kombiinstrument och höger i analogt.

- 1 Meddelande
- 2 Motoroljenivå

Oljenivån kontrolleras med hjälp av den elektroniska oljenivåmätaren med tumhjulet då motorn är avstängd, se Menyhantering – kombiinstrument (s. 111).

VARNING

Visas meddelande **Oljeservice erfordras** åk till verkstad – en auktoriserad Volvoverkstad rekommenderas. Oljenivån kan vara för hög.

² Motor med elektronisk oljenivågivare har inte mätsticka.



❗ VIKTIGT

Vid meddelande om låg oljenivå, fyll endast på med den volym som anges, exempelvis 0,5 liter.

i OBS

Systemet kan inte direkt känna av förändringar då olja fylls på eller tappas av. Bilen måste ha körts ca 30 km och stått stilla 5 minuter med avstängd motor och på plan mark innan visning av oljenivån blir korrekt.

⚠ VARNING

Spill inte olja på de heta avgasgrenrören då det finns risk för brand.

Mätning av oljenivå, 4-cyl.

Om kontroll av oljenivå önskas görs det enligt följande sekvens.

1. Aktivera nyckelläge **II**, se Nyckellägen – funktioner vid olika nivåer (s. 80).

2. Vrid tumhjulet på vänster rattspak till position **Oljenivå**.

> Därefter visas information om motorns oljenivå.

För mer information om menyhantering, se Menyhantering – kombiinstrument (s. 111).

i OBS

Om inte rätt förutsättningar för mätning av oljenivå (tid efter motoravstängning, bilens lutning, yttre temperatur etc.) är uppfyllda, kommer meddelande **Ej tillgänglig** att visas. Detta innebär **inte** att det är något fel i bilens system.

5-cyl. diesel

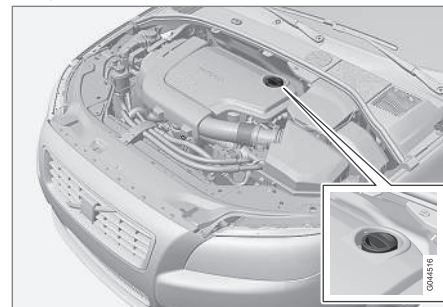

Påfyllningsrör³.

Åtgärder med avseende på motoroljenivån behöver inte vidtas förrän ett meddelande visas i kombiinstrumentets display, se följande bild.

³ Motor med elektronisk oljenivågivare har inte mätsticka.

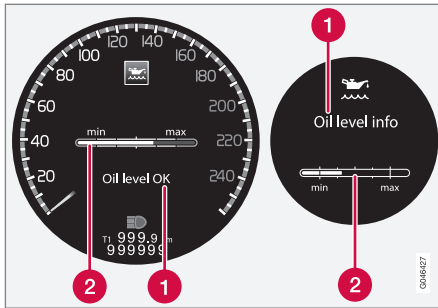

Meddelande och grafik i display. Vänster display visas i digitalt kombiinstrument och höger i analogt.

- 1 Meddelande
- 2 Motoroljenivå

Oljenivån kontrolleras med hjälp av den elektroniska oljenivåmätaren med tumhjulet då motorn är avstängd, se Menyhantering – kombiinstrument (s. 111).

⚠ VARNING

Visas meddelande **Oljeservice erfordras** så till verkstad – en auktoriserad Volvoverkstad rekommenderas. Oljenivån kan vara för hög.

! VIKTIGT

Vid meddelande **Låg oljenivå** Fyll på **0,5 liter motorolja**, fyll endast på med 0,5 liter.

i OBS

Oljenivån detekteras endast av systemet under körning. Systemet kan inte direkt känna av förändringar då olja fylls på eller tappas av. Bilen måste köras ca 30 km innan visning av oljenivån blir korrekt.

⚠ VARNING

Fyll inte på mer olja om fyllnadsnivå (3) eller (4) visas enligt bilden nedan. Nivån får aldrig ligga över **MAX** eller under **MIN**, detta kan leda till motorskada.

⚠ VARNING

Spill inte olja på de heta avgasgrenrören då det finns risk för brand.

Mätning av oljenivå, 5-cyl. diesel

Om kontroll av oljenivå önskas görs det enligt följande sekvens.

1. Aktivera nyckelläge II, se Nyckellägen – funktioner vid olika nivåer (s. 80).

2. Vrid tumhjulet på vänster rattspak till position **Oljenivå**.

- > Därefter visas information om motorns oljenivå, se följande bild som visar meddelande och grafik i display. Vänster display visas i digitalt kombiinstrument och höger i analogt.

För mer information om menyhantering, se Menyhantering – kombiinstrument (s. 111).

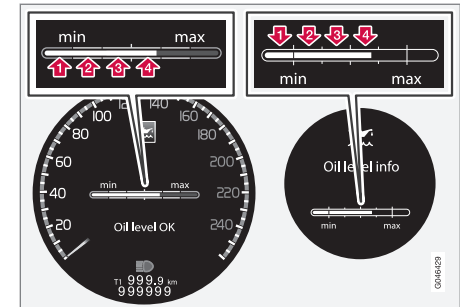

Siffrorna 1–4 representerar fyllnadsnivå. Fyll inte på mer olja om fyllnadsnivå (3) eller (4) visas. Rekommenderad fyllnadsnivå är 4.

Relaterad information

- Motorolja – allmänt (s. 344)

Kylvätska – nivå

Kylvätskan koler förbränningsmotorn till rätt arbetstemperatur. Den värme som överförs från motorn till kylvätskan kan användas till att värma kupén.

Nivåkontroll

Kylvätskans nivå ska ligga mellan **MIN**- och **MAX**-markeringarna på expansionskärlet. Om kylsystemet inte är välfyllt, kan för höga temperaturer uppstå med risk för skador på motorn.

i OBS

Kontrollera kylvätskenivån regelbundet då motorn är kall.

Påfyllning

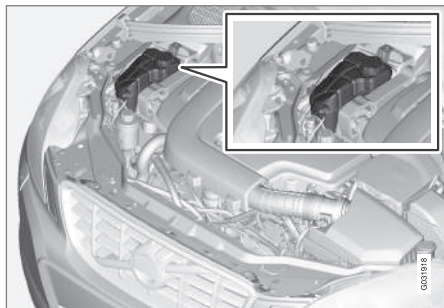

Vid påfyllning ska instruktionerna på förpackningen följas. Komplettera aldrig med endast rent vatten. Frysrisken ökar med såväl för liten som för stor andel kylvätska.

⚠ VARNING

Kylvätskan kan vara mycket het. Om påfyllning behöver göras då motorn är varm, skruva av expansionskärlets lock sakta så att övertrycket försvinner.

! VIKTIGT

- Höga halter av klor, klorider och andra salter kan orsaka korrosion i kylsystemet.
- Använd alltid kylvätska med korrosionskydd enligt Volvos rekommendation.
- Tillse att blandningen av kylvätska är 50 % vatten och 50 % kylvätska.
- Blanda kylvätskan med kranvatten av godkänd kvalitet. Vid tveksamhet gällande vattnets kvalitet använd färdigblandad kylvätska enligt Volvos rekommendationer.
- Vid byte av kylvätska/kylsystemskomponent ska kylsystemet spolats rent med kranvatten av godkänd kvalitet alternativt spolats med färdigblandad kylvätska.
- Motorn får endast köras med välfyllt kylsystem. I annat fall kan för höga temperaturer uppstå med risk för skador (sprickor) i cylinderhuvudet.

För volymuppgifter samt standard med avseende på vattenkvalitet, se Kylvätska – kvalitet och volym (s. 399).

Broms- och kopplingsvätska – nivå

Broms- och kopplingsvätskans nivå ska ligga mellan behållarens **MIN**- och **MAX**-märken.

Nivåkontroll

Broms- och kopplingsvätskan har gemensam behållare. Nivån ska ligga mellan **MIN**- och **MAX**-märkena som är synliga inuti behållaren. Kontrollera nivån regelbundet.

Byt bromsvätska vartannat år eller vid vartannat ordinarie servicetillfälle.

På bilar som körs så att bromsarna används ofta och hårt, t.ex. vid bergskörning eller körning i tropiskt klimat med hög luftfuktighet, ska vätskan bytas varje år.

För volymuppgifter och rekommenderad kvalitet för bromsvätska, se Bromsvätska – kvalitet och volym (s. 402).

VARNING

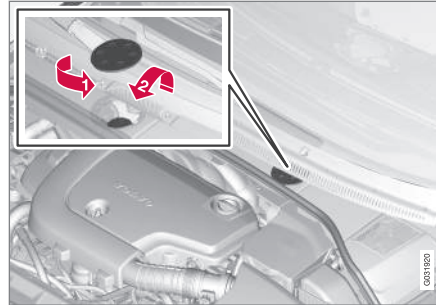

Om bromsvätska ligger under **MIN**-nivå i bromsvätskebehållaren bör inte bilen köras vidare utan att bromsvätska fyllts på. Volvo rekommenderar att anledningen till bromsvätskeförlusten kontrolleras av en auktoriserad Volvoverkstad.

Påfyllning



Vätskebehållaren är placerad på förarsidan.

Vätskebehållaren är skyddad under avtäckningen som täcker kallzonen av motorrummet. Det runda locket måste först tas bort innan behållarens lock kan nås.

- 1  Öppna locket som sitter placerat på avtäckningen genom att vrida det.
- 2  Skruva av locket på behållaren och fyll på vätska. Nivån ska ligga mellan **MIN**- och **MAX**-märkena, vilka är placerade på insidan av behållaren.

VIKTIGT

Glöm inte sätta på locket.

Styrervoolja – nivå

Styrervoolljans nivå ska ligga mellan behållarens **MIN**- och **MAX**-märken. Oljan behöver inte bytas.

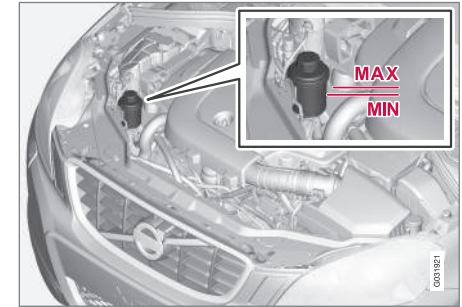

VIKTIGT

Håll rent runt styrervoobjehållaren vid kontroll. Locket ska inte öppnas.

Kontrollera nivån vid varje service. Byte av olja behövs inte. Nivån ska ligga mellan **MIN**- och **MAX**-märkena.

För rekommenderad oljekvalitet, se Styrervoolja – kvalitet (s. 402).

⚠ VARNING

Om ett fel uppstår i styrservosystemet eller om motorn är avstängd och bilen måste bogseras, går styrningen betydligt tyngre än normalt. Läs om vad som gäller vid bogsering (s. 312).

Klimatanläggning – felsökning och reparation

Service och reparation av luftkonditioneringsanläggningen får endast utföras av auktoriserad verkstad.

Felsökning och reparation

Luftkonditioneringsanläggningen innehåller fluoriserande spårmedel. Ultraviolettt ljus ska användas vid läckagesökning.

Volvo rekommenderar att du kontaktar en auktoriserad Volvoverkstad.

Bilar med köldmedium R134a

⚠ VARNING

I luftkonditioneringsanläggningen finns köldmediet R134a under tryck. Service och reparation av systemet får endast utföras av auktoriserad verkstad.

Bilar med köldmedium R1234yf

⚠ VARNING

I luftkonditioneringsanläggningen finns köldmediet R1234yf under tryck. I enlighet med SAE J2845 (Technician Training for Safe Service and Containment of Refrigerants Used in Mobile A/C System) får service och reparation av köldmediesystemet endast utföras av utbildad och certifierad tekniker för att säkerställa systemets säkerhet.

Relaterad information

- Volvos serviceprogram (s. 338)

Lampbyte – allmänt

Flera av bilens glödlampor kan bytas av föraren. För byte av LED-lampor och xenonlampor hänvisas till verkstad.

Glödlamporna finns specificerade (s. 358). Glödlampor och andra ljuskällor som är av särskild typ, såsom LED⁴-lampor, eller som av annan orsak inte lämpar sig för byte annat än av verkstad⁵ är de som finns i:

- aktiva xenonstrålkastare – ABL (xenonlampor)
- varselljus/positionslys fram
- kurvtagningslys
- sidoblinkers, yttre backspeglar
- trygghetsbelysning, yttre backspeglar
- interiörbelysning förutom instegsbelysning fram
- positionslys bak
- sidomarkeringslys
- blinkers bak.

VARNING

På bilar utrustade med xenonstrålkastare ska byte av xenonlampor utföras på verkstad – en auktoriserad Volvoverkstad rekommenderas. Arbete med xenonlamporna kräver särskild försiktighet eftersom strålkastaren är utrustad med ett högspänningsaggregat.

VARNING

Bilens elsystem ska vara i nyckelläge **0** när lampbyte görs, se Nyckellägen – funktioner vid olika nivåer (s. 80).

VIKTIGT

Vidrör aldrig glaset på glödlamporna direkt med fingrarna. Fett från fingrarna förångas av värmen och ger en beläggning på reflektorn som då kan förstöras.

OBS

Om ett felmeddelande kvarstår efter att den trasiga glödlamporna ersatts, rekommenderas att en auktoriserad Volvoverkstad uppsöks.

OBS

Yttre belysning såsom strålkastare och baklampor kan tillfälligt få kondens på insidan av glaset. Detta är normalt, all ytterbelysning är konstruerad för att motstå detta. Kondens ventileras normalt ut ur lamphuset då lampan varit tänd en stund.

Relaterad information

- Lampbyte – strålkastare (s. 352)
- Lampbyte – placering av lampor bak (s. 356)
- Lampbyte – belysning i makeup-spegel (s. 357)
- Lampbyte – belysning i lastutrymme (s. 357)
- Lampbyte – nummerskyltsbelysning (s. 356)

⁴ Lysdiod (Light Emitting Diode)

⁵ En auktoriserad Volvoverkstad rekommenderas.

Lampbyte – strålkastare

Samtliga av strålkastarens glödlampor byts genom att först via motorrummet lossa och ta ut hela strålkastaren.

Borttagning av strålkastare

Sätt bilens elsystem i nyckelläge **0**, se Nyckellägen – funktioner vid olika nivåer (s. 80).

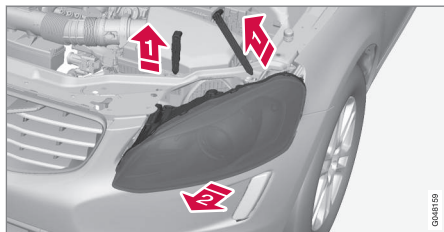

1 Dra ur strålkastarens låssprintar.

2 Dra strålkastaren rakt fram.

VIKTIGT

Dra inte i kabeln, endast i kontaktstycket.

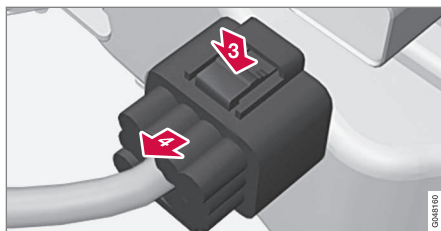

3 Lossa strålkastarens kontaktstycke genom att pressa ner clipset med tummen.

4 För samtidigt ut kontaktstycket med andra handen.

5 Lyft ut strålkastaren och lägg den på ett mjukt underlag så att inte linsen repas.

6 Byt den aktuella glödlampan.

Fastsättning av strålkastare

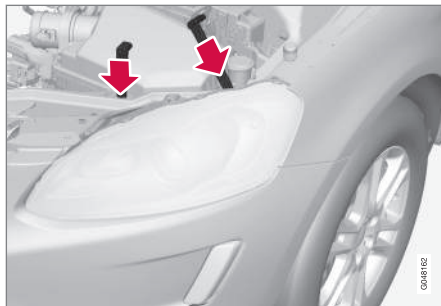

Vid fastsättning, känn efter att den långa låsprinten sitter fast, den ska sitta fast i bägge öglorna.

1. Anslut kontaktstycket, ett klickljud ska höras.
2. Sätt tillbaka strålkastaren och låssprintarna. Kontrollera att de är ordentligt nedstuckna.
3. Kontrollera belysningen.

Strålkastaren måste vara monterad och kontaktstycket ordentligt anslutet innan belysningen slås på eller fjärrnyckeln sätts in i startlåset.

Relaterad information

- Lampbyte – allmänt (s. 351)
- Lampbyte – täcklock till hel-/halvju slampor (s. 353)
- Lampor – specifikationer (s. 358)

Lampbyte – täcklock till hel-/halvljuslampor

Hel-/halvljuslampor nås genom att lossa strålkastarens större täcklock.

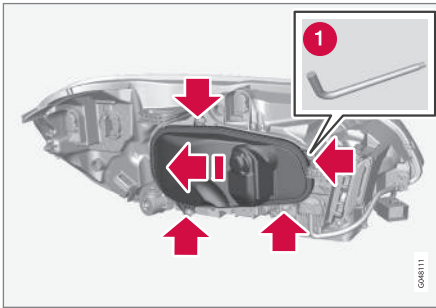

Innan ett glödlampsbyte påbörjas, se Lampbyte – strålkastare (s. 352).

1. Skruva loss täcklockets fyra skruvar med ett verktyg för Torx, dimension T20 (1). De ska inte lossas helt. (3–4 varv är tillräckligt.)
2. Skjut täcklocket åt sidan.
3. Ta loss täcklocket.

Sätt tillbaka täcklocket i omvänd ordning.

Relaterad information

- Lampbyte – strålkastare (s. 352)
- Lampbyte – halvljus (s. 353)
- Lampbyte – helljus (s. 354)

- Lampbyte – extra helljus (s. 355)

Lampbyte – halvljus

Halvljuslampan är placerad innanför strålkastarens större täcklock.

i OBS

Gäller bilar med halogenstrålkastare.

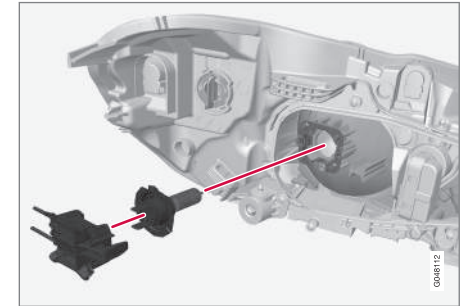

1. Lossa strålkastaren (s. 352).
2. Ta loss täcklocket (s. 353).
3. Lossa kontaktstycket från lampan.
4. Lossa lampan genom att trycka hållaren neråt.
5. Passa in den nya lampan i sockeln och snäpp fast den. Den kan bara sättas fast på ett sätt.

Sätt tillbaka detaljerna i omvänd ordning.



◀ Relaterad information

- Lampor – specifikationer (s. 358)

Lampbyte – helljus

Helljuslampan är placerad innanför strålkastarens större täcklock.

i OBS

Gäller bilar med halogenstrålkastare.

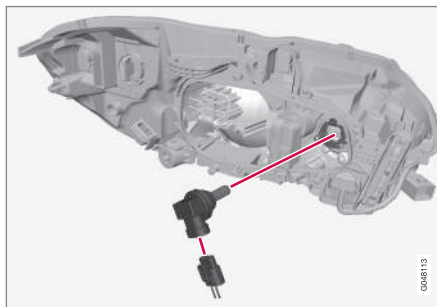

1. Lossa strålkastaren (s. 352).
2. Ta loss täcklocket (s. 353).
3. Lossa lampan genom att vrida moturs och sedan dra rakt ut.
4. Lossa kontaktstycket från lampan.
5. Byt ut glödlampan och passa in den i sockeln och vrid medurs för att sätta fast lampan. Den kan bara sättas fast på ett sätt.

Sätt tillbaka detaljerna i omvänd ordning.

Relaterad information

- Lampor – specifikationer (s. 358)

Lampbyte – extra helljus

Den extra helljuslampan är placerad innanför strålkastarens större täcklock.

i OBS

Gäller bilar med xenonstrålkastare*.

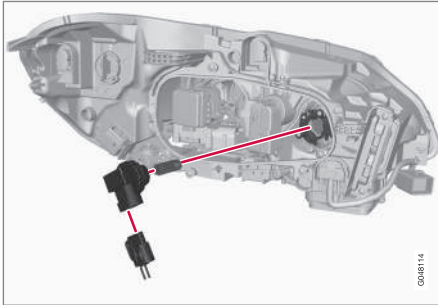

1. Lossa strålkastaren (s. 352).
2. Ta loss täcklocket (s. 353).
3. Lossa kontaktstycket från glödlampan.
4. Lossa lamphållaren genom att dra rakt ut.
5. Byt ut glödlampan och passa in den i sockeln. Den kan bara sättas fast på ett sätt.

Sätt tillbaka detaljerna i omvänd ordning.

Relaterad information

- Lampor – specifikationer (s. 358)

Lampbyte – blinkers fram

Blinkerlampans lamphållare lossas genom att den vrids moturs.

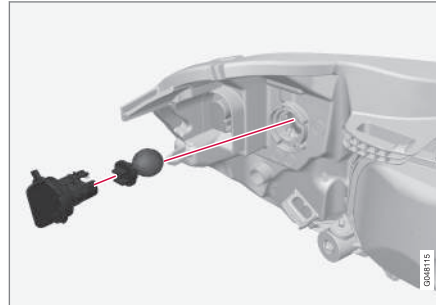

1. Lossa strålkastaren (s. 352).
 2. Lossa lamphållaren genom att vrida moturs.
 3. Dra i lamphållaren för att få ut glödlampan.
 4. Lossa den trasiga glödlampan genom att trycka in den och vrida moturs.
 5. Sätt i en ny glödlampa, pressa nedåt och vrid medurs.
 6. Passa in lamphållaren och vrid medurs.
- Sätt tillbaka detaljerna i omvänd ordning.

Relaterad information

- Lampor – specifikationer (s. 358)

Lampbyte – ljus bak

Lampa för dimljus bak nås bakom stötfångaren.

Lampor för bromsljus och backljus byts inifrån lastutrymmet.

Dimljus bak

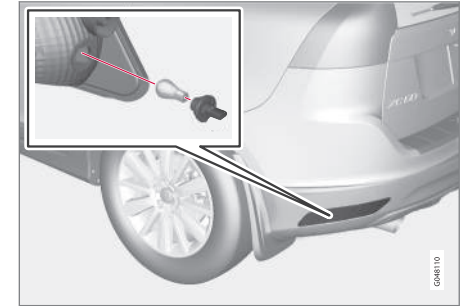

Lampa för dimljus bak nås bakom stötfångaren.

1. Lossa glödlampshållaren genom att vrida moturs.
2. Lossa den trasiga glödlampan genom att trycka in glödlampan och vrida moturs.
3. Sätt i en ny glödlampa, pressa nedåt och vrid medurs.
4. Passa in glödlampshållaren och vrid medurs.



◀ Broms- och backljus

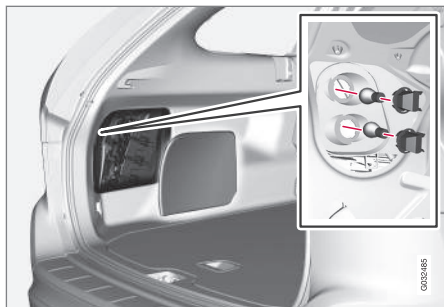

Både bromsljuslampan och backljuslampan byts inifrån lastutrymmet.

1. Öppna panelen.
2. Lossa glödlampshållaren genom att vrida moturs.
3. Lossa den trasiga glödlampslampan genom att trycka in den och vrida moturs.
4. Sätt i en ny glödlampa, pressa nedåt och vrid medurs.
5. Passa in glödlampshållaren och vrid medurs.

Relaterad information

- Lampbyte – placering av lampor bak (s. 356)
- Lampor – specifikationer (s. 358)

Lampbyte – placering av lampor bak

Översikten visar lampornas placering bak.

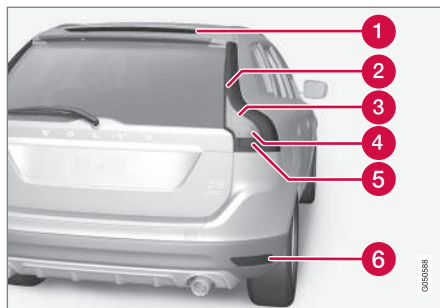

- 1 Bromsljus (LED)
- 2 Positionslykt (LED)/Sidomarkeringslykt (LED)
- 3 Blinker
- 4 Backlykt (s. 355)
- 5 Bromsljus (s. 355)
- 6 Dimlykt (s. 355)

Relaterad information

- Lampbyte – allmänt (s. 351)
- Lampor – specifikationer (s. 358)

Lampbyte – nummerskyltsbelysning

Nummerskyltsbelysningen är placerad under bakluckans handtag.

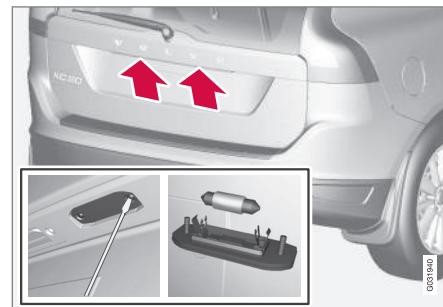

1. Lossa skruvarna med en skruvmejsel.
2. Lossa hela glödlampshuset försiktigt och dra ut det.
3. Byt till ny glödlampa.
4. Sätt tillbaka och skruva fast hela glödlampshuset.

Relaterad information

- Lampor – specifikationer (s. 358)

Lampbyte – belysning i lastutrymme

Lastutrymmesbelysningen är placerad i bakluckan.

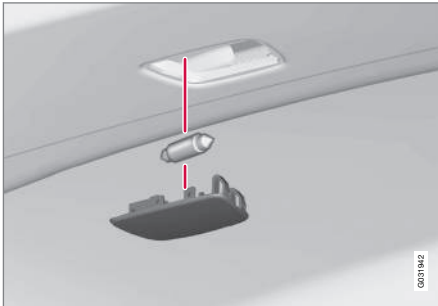

1. Stick in en skruvmejsel och bänd lätt så lamphuset lossnar.
2. Byt till ny glödlampa.
3. Kontrollera att lampan lyser och tryck tillbaka lamphuset.

Relaterad information

- Lampor – specifikationer (s. 358)

Lampbyte – belysning i makeup-spegel

Makeup-spegelns lampor är placerade innanför lamplinserna.

Borttagning av lamplins

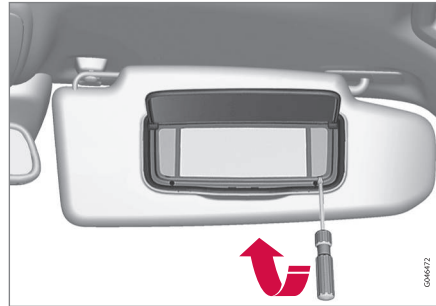

1. Stick in en skruvmejsel under lamplinsen och bänd försiktigt upp låsklackarna på kanten.
2. Snäpp loss lamplinsen.
3. Dra med en näbbtång glödlampan rakt ut åt sidan och byt till en ny. Observera! – kläm inte hårt med tången. Lampans glas kan i så fall krossas.

Fastsättning av lamplins

1. Sätt tillbaka lamplinsen.
2. Tryck fast den.

Relaterad information

- Lampor – specifikationer (s. 358)

Lampor – specifikationer

Specifikationerna gäller glödlampor. För byte av LED-lampor och xenonlampor hänvisas till verkstad.

Belysning	W ^A	Typ
Halvljus, halogen	55	H7 LL
Helljus, halogen	65	H9
Extra helljus, ABL	65	H9
Blinkers fram	24	PY24W
Instegsbelysning fram	3	T10 Sockel W2,1x9,5d
Handskfacksbelysning	5	Sockel SV8.5 Längd 43 mm
Make up-spegelbelysning	2	T5 Sockel W2x4,6d
Lastutrymmesbelysning	10	Sockel SV8.5 Längd 43 mm
Nummerskyltsbelysning	5	C5W LL
Bromsljus	21	P21W LL
Backljus	21	P21W LL
Dimljus bak	21	H21W LL

^A Watt

Relaterad information

- Lampbyte – allmänt (s. 351)

Torkarblad

Torkarblad sveper bort vatten från vind- och bakrutan. Tillsammans med spolätska rengör de rutorna och säkerställer sikten vid körning.

Vindrutans torkarblad måste vara i serviceläge när de ska bytas.

Serviceläge



Torkarblad i serviceläge.

För att det ska vara möjligt att byta, tvätta eller lyfta torkarbladen (till exempel vid avskrapning av is från vindrutan) måste de vara i serviceläge.

! VIKTIGT

Innan torkarbladen sätts i serviceläge – säkerställ att de inte är fastfrosna.

1. Sätt fjärrnyckeln i startlåset⁶ och tryck kort på **START/STOP ENGINE**-knappen för att sätta bilens elsystem i nyckelläge **I**. För detaljerad information om nyckellägen, se Nyckellägen – funktioner vid olika nivåer (s. 80).
2. Tryck kort på **START/STOP ENGINE**-knappen igen för att sätta bilens elsystem i nyckelläge **0**.
3. För inom 3 sekunder höger rattspak uppåt och håll den kvar i ca 1 sekund.
> Torkarna går då och ställer sig rakt upp.

Torkarna återgår till utgångsläge vid ett kort tryck på **START/STOP ENGINE**-knappen för att sätta bilens elsystem i nyckelläge **I** (eller vid start av bilen).

VIKTIGT

Om torkarmarna i serviceläge har fällts upp från vindrutan, måste de fällas tillbaka mot vindrutan innan torkarna aktiveras. Detta för att undvika att lacken på motorhuvun skrapas.

Byte av torkarblad

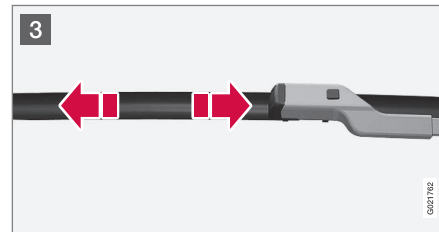
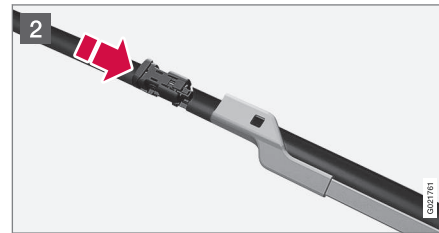
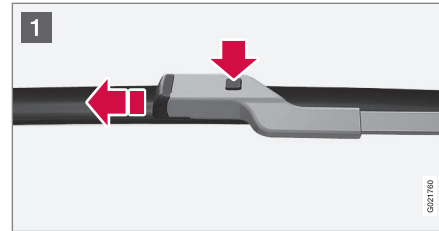

- 1 Fäll upp torkarmen när den är i serviceläge. Tryck på knappen som sitter på torkarblad-sinfästningen och dra rakt ut parallellt med torkarmen.
- 2 Skjut in det nya torkarbladet tills ett klickljud hörs.
- 3 Kontrollera att bladet sitter fast ordentligt.
- 4 Fäll tillbaka torkarmen mot vindrutan.

Torkarna återgår från serviceläge till utgångsläge vid ett kort tryck på **START/STOP ENGINE**-knappen för att sätta bilens elsystem i nyckelläge **I** (eller vid start av bilen).

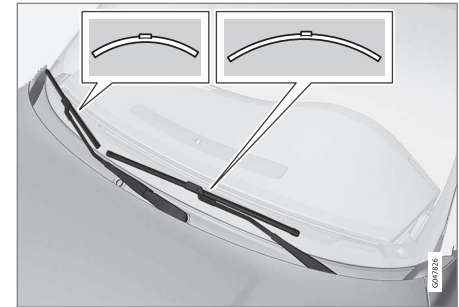

⁶ Inte nödvändigt i bil med nyckelfritt start- och låssystem.



i OBS

Torkarbladen har olika längd. Bladet på förarsidan är längre än det på passagerarsidan.

Byte av torkarblad bakruta

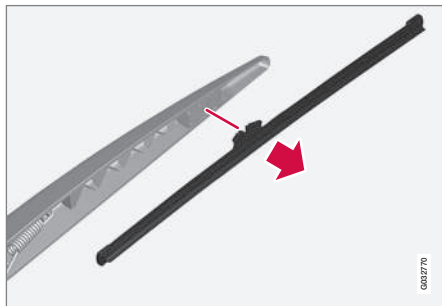

1. Fäll torkararmen utåt.
2. Ta tag i den inre delen av bladet (vid pilen).
3. Vrid moturs för att använda bladets ändläge mot torkararmen som en hävstång för att lättare få loss bladet.
4. Tryck fast det nya torkarbladet. Kontrollera att det sitter fast ordentligt.
5. Fäll tillbaka torkararmen.

Rengöring

För rengöring av torkarblad och vindruta, se Biltvätt (s. 380).

i VIKTIGT

Kontrollera bladen regelbundet. Eftersatt underhåll förkortar bladens livslängd.

Relaterad information

- Spolarvätska – påfyllning (s. 360)

Spolarvätska – påfyllning

Spolarvätska används till renhållning av strålkastare och rutor. Vid temperaturer under fryspunkten ska spolarvätska med frostsydd användas.

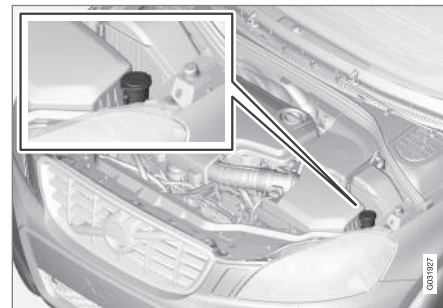

Påfyllnad av spolarvätska sker genom öppning av blått lock.

Vindrute- och strålkastarspolarna har gemensam vätskebehållare.

i OBS

Då det återstår ca 1 liter spolarvätska i behållaren kommer ett meddelande om att man ska fylla på spolarvätska tillsammans med symbol  visas i kombiinstrumentet.

Föreskriven kvalitet: Av Volvo rekommenderad spolarvätska – med frostskydd vid kall väderlek och under fryspunkten.

! VIKTIGT

Använd Volvos original spolarvätska eller motsvarande med rekommenderad pH mellan 6 och 8, i brukslösning (t.ex. 1:1 med neutralt vatten).

! VIKTIGT

Använd spolarvätska med frostskydd när temperaturen är under fryspunkten så att det inte fryser i pump, behållare och slangar.

Volym:

- Bilar **med** strålkastar rengöring: 6,5 liter.
- Bilar **utan** strålkastar rengöring: 4,5 liter.

Relaterad information

- Torkarblad (s. 358)
- Torkare och spolare (s. 100)
- Motorhuv – öppna och stänga (s. 342)

Startbatteri – allmänt

Startbatteriet används för att driva startmotorn och annan elektrisk utrustning i bilen.

Startbatteriet är ett traditionellt 12 V-batteri.

Startbatteriets livslängd och funktion påverkas av antal starter, urladdningar, körsätt, körförhållanden, klimatförhållanden etc.

- Koppla aldrig ifrån startbatteriet då motorn går.
- Kontrollera att kablar till startbatteriet är rätt anslutna och väl åtdragna.

	Motor	
	Bensin	Diesel
Spänning (V)	12	12
Köldstartförmåga ^A – CCA ^B (A)	520-800	700-800

^A Enligt SAE- eller EN-standard.

^B Cold Cranking Amperes.

! VIKTIGT

Vid byte av startbatteri, i bil med Start/Stop-funktion, måste batteri av rätt typ monteras, EFB⁷ i bil med manuell växellåda och AGM⁸ i bil med automatisk växellåda.

! VIKTIGT

Om startbatteriet byts ut, var noga med att byta till ett batteri med samma köldstartförmåga och typ som originalbatteriet (se dekal på batteriet).

i OBS

- Startbatteriets kärstorlek skall överensstämma med originalbatteriets mått.
- Startbatteriets höjd är olika beroende på storlek.

⚠ VARNING

- Startbatteriet kan bilda knallgas vilken är mycket explosiv. En gnista, som kan bildas om en startkabel ansluts felaktigt, kan räcka för att batteriet ska explodera.
- Startbatteriet innehåller svavelsyra som kan orsaka allvarliga frätskador.
- Skölj med stora mängder vatten om svavelsyra kommer i kontakt med ögon, hud eller kläder. Vid stänk i ögonen – kontakta omedelbart läkare.

⁷ Enhanced Flooded Battery.

⁸ Absorbed Glass Mat.



VIKTIGT

Vid laddning av startbatteriet eller stödbatteriet (s. 364) ska endast modern batteriladdare med kontrollerad laddspänning användas. Snabbbladdningsfunktion ska inte användas då det kan skada batteriet.

VIKTIGT

Om följande inte beaktas kan energisparfunktionen för infotainment tillfälligt upphöra att fungera och/eller meddelande i kombiinstrumentets informationsdisplay om startbatteriets laddningsgrad tillfälligt vara inaktuellt efter inkoppling av externt startbatteri eller batteriladdare:

- Den negativa batteripolen på bilens startbatteri får **aldrig** användas för anslutning av externt startbatteri eller batteriladdare – enbart **bilens chassi** ska användas som jordpunkt.

Se Starthjälp med annat batteri (s. 272) – där beskrivs var och hur kabelklammorna ska placeras.

OBS

Om startbatteriet laddas ur många gånger påverkas dess livslängd negativt.

Startbatteriets livslängd påverkas av flera faktorer, bl.a. av körförhållande och klimat. Batteriets startkapacitet sjunker gradvis med tiden och behöver därför laddas om bilen inte används under en längre tid eller om den bara körs korta sträckor. Stark kyla begränsar startkapaciteten ytterligare.

För att startbatteriet ska hållas i bra kondition rekommenderas minst 15 minuters körning/vecka eller att batteriet ansluts till en batteriladdare med automatisk underhållsladdning.

Ett startbatteri som hålls ständigt fulladdat har maximal livslängd.

Relaterad information

- Batteri – symboler (s. 362)
- Startbatteri – byte (s. 363)

Batteri – symboler

På batterier finns symboler som informerar och varnar.

Symboler på batterier

	<p>Använd skyddsglasögon.</p>
	<p>Ytterligare information i bilens ägarmanual.</p>
	<p>Förvara batteriet utom räckhåll för barn.</p>
	<p>Batteriet innehåller frätande syra.</p>

	<p>Undvik gnistor eller öppen eld.</p>
	<p>Explosionsfara.</p>
	<p>Ska lämnas till återvinning.</p>

i OBS

Förbrukat startbatteri eller stödbatteri ska återvinnas på ett miljöanpassat sätt – det innehåller bly.

Relaterad information

- Startbatteri – allmänt (s. 361)
- Batteri – Start/Stop (s. 364)

Startbatteri – byte

Startbatteriet i bilen kan bytas utan hjälp av verkstad.

Demontering

Allra först: Ta fjärrnyckeln ur startlåset och vänta minst 5 minuter innan några elektriska anslutningar rörs – detta för att bilens elsystem behöver lagra nödvändig information till styrenheterna.

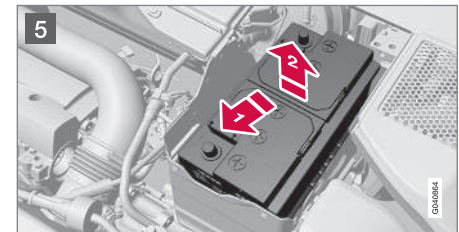
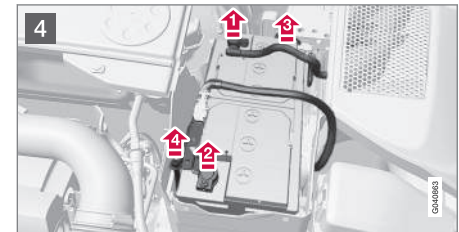
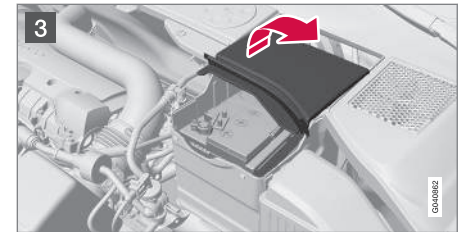
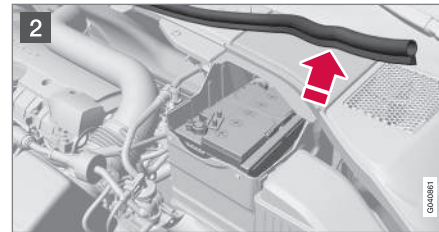
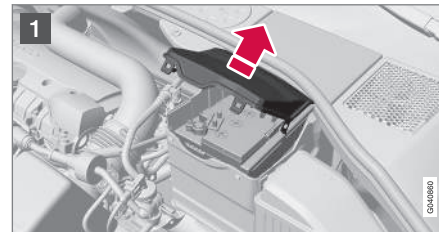

1 Öppna clipsen på främre täcklocket och ta loss locket.

- 2 Lösgör gummilisten så att bakre täcklocket går fritt.
- 3 Ta loss bakre täcklocket genom att skruva ett kvarts varv och lyfta loss det.

⚠ VARNING

Anslut och ta bort plus- respektive minuskabel i rätt ordningsföljd.

- 4
 - 1 Lossa den svarta minuskabeln.
 - 2 Lossa den röda pluskabeln.
 - 3 Lossa avluftningsslangen från batteriet.
 - 4 Skruva loss skruven som håller batteriklamman.
- 5
 - 1 För batteriet åt sidan.
 - 2 Lyft upp det.

Montering

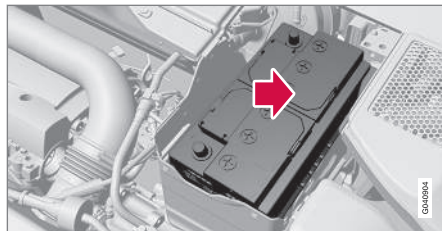

1. Ställ ner batteriet i batterilådan.
2. För batteriet inåt samt åt sidan tills det når bakkant av lådan.
3. Skruva fast klamman som håller batteriet.
4. Anslut avluftningsslangen.
 - > Kontrollera att den är korrekt ansluten till både batteriet och utloppet i karossen.
5. Anslut den röda pluskabeln.
6. Anslut den svarta minuskabeln.
7. Tryck fast det bakre täcklocket. (Se tidigare avsnitt "Demontering".)
8. Montera gummilisten. (Se "Demontering".)
9. Passa in det främre täcklocket och fäst det med clippen. (Se "Demontering".)

För mer information om bilens startbatteri, se Startbatteri – allmänt (s. 361) och Starthjälp med annat batteri (s. 272).

Batteri – Start/Stop

Bil med Start/Stop-funktion är förutom startbatteriet utrustad med ett stödbatteri.

Bil försedd med Start/Stop-funktion är utrustad med två 12 V-batterier – ett extra kraftigt startbatteri samt ett stödbatteri som hjälper till vid Start/Stop-funktionens startsekvens.

För mer information om Start/Stop-funktionen, se Start/Stop* (s. 281).

För mer information om bilens startbatteri, se Starthjälp med annat batteri (s. 272).

Följande tabell visar specifikationer för start- respektive stödbatteri i bil med Start/Stop-funktion.

	Batteri	
	Start, 12 V	Stöd, 12 V
Köldstartförmåga ^A – CCA ^B (A)	720 ^C 760 ^D	Vänsterstyrd bil: 120 ^E 170 ^F Högerstyrd bil: 120
Storlek, LxBxH (mm)	278x175x190	Vänsterstyrd bil: 150x90x106 ^E 150x90x130 ^F Högerstyrd bil: 150x90x106

	Batteri	
	Start, 12 V	Stöd, 12 V
Kapacitet (Ah)	70	Vänsterstyrd bil: 8 ^E 10 ^F Högerstyrd bil: 8

A Enligt EN-standard.

B Cold Cranking Amperes.

C Manuell växellåda.

D Automatisk växellåda.

E Manuell växellåda i kombination med Start/Stop-funktion som auto-stoppar endast när bilen står helt still.

F Övriga.

! VIKTIGT

Vid byte av startbatteri, i bil med Start/Stop-funktion, måste batteri av rätt typ monteras, EFB⁹ i bil med manuell växellåda och AGM¹⁰ i bil med automatisk växellåda.

Vid byte av stödbatteri måste batteri av AGM-typ monteras.

i OBS

- Ju högre strömuttag det är i bilen, desto mer måste generatoren arbeta och batterierna laddas = Ökad bränsleförbrukning.
- När startbatteriets kapacitet sjunkit under lägsta tillåtna nivå kopplas Start/Stop-funktionen ur.

Tillfälligt reducerad Start/Stop-funktion p.g.a. högt strömuttag innebär:

- Motorn auto-startar¹¹ utan att föraren trycker ner kopplingspedalen (manuell växellåda).
- Motorn auto-startar utan att föraren lyfter foten från färdbrömspedalen (automatisk växellåda).

⁹ Enhanced Flooded Battery.

¹⁰ Absorbed Glass Mat.

¹¹ Auto-start kan endast ske om växelspaken står i neutralläge.

« Batteriernas placering

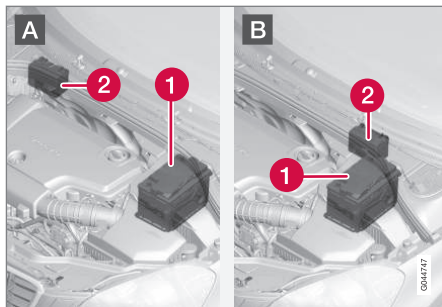

A: Vänsterstyrd bil. B: Högerstyrd bil.

1 Startbatteri¹²

2 Stödbatteri

Stödbatteriet behöver normalt inte mer service än det ordinarie startbatteriet. Vid frågor eller problem bör verkstad kontaktas – en auktoriserad Volvoverkstad rekommenderas.

! VIKTIGT

Om följande inte beaktas kan Start/Stop-funktionen tillfälligt upphöra att fungera efter inkoppling av externt startbatteri eller batteriladdare:

- Den negativa batteripolen på bilens startbatteri får **aldrig** användas för anslutning av externt startbatteri eller batteriladdare – enbart **bilens chassi** ska användas som jordpunkt.

Se Starthjälp med annat batteri (s. 272) – där beskrivs var och hur kabelklammorna ska placeras.

i OBS

Om startbatteriet har blivit så urladdat att allt är "svart" och bilen i princip saknar samtliga normala elektriska funktioner och motorn där efter startas med hjälp av ett externt batteri eller batteriladdare, kommer Start/Stop-funktionen att vara aktiverad. Motorn kommer då att kunna auto-stoppas men Start/Stop-funktionen kan vid ett auto-stopp misslyckas med att auto-starta motorn p.g.a. otillräcklig kapacitet i startbatteriet.

För att säkerställa en lyckad auto-start efter ett auto-stopp måste batteriet först laddas upp. Vid en yttre temperatur av +15 °C behöver batteriet laddas minst 1 timma. Vid lägre yttre temperatur rekommenderas en laddningstid på 3–4 timmar. Rekommendationen är att batteriet laddas upp med en extern batteriladdare.

Om den möjligheten saknas rekommenderas att tillfälligt deaktivera Start/Stop-funktionen tills startbatteriet återladdats tillräckligt.

För mer information om laddning av startbatteri, se Startbatteri – allmänt (s. 361).

Relaterad information

- Batteri – symboler (s. 362)

¹² Se Startbatteri – allmänt (s. 361) för utförlig beskrivning av startbatteriet.

Elsystem

Elsystemet är enpoligt och använder chassi och motorstomme som ledare.

Bilen har en spänningsreglerad växelströmgenerator.

Startbatteriets storlek, typ och prestanda beror på bilens utrustning och funktion.

! VIKTIGT

Om startbatteriet byts ut, var noga med att byta till ett batteri med samma köldstartförmåga och typ som originalbatteriet (se dekal på batteriet).

Relaterad information

- Startbatteri – byte (s. 363)
- Startbatteri – allmänt (s. 361)

Säkringar – allmänt

För att förhindra att bilens elektriska system skadas genom kortslutning eller överbelastning, är alla de olika elektriska funktionerna och komponenterna skyddade genom ett antal säkringar.

Om någon elektrisk komponent eller funktion inte fungerar, kan det bero på att komponentens säkring tillfälligt överbelastats och bränts. Om samma säkring bränns upprepade gånger föreligger något fel på en komponent. Volvo rekommenderar då att du uppsöker en auktoriserad Volvoverkstad för kontroll.

Byte

1. Titta i säkringsförteckningen för att lokalisera säkringen.
2. Dra ut säkringen och titta från sidan om den böjda tråden är avbränd.
3. Byt i så fall till en ny säkring med samma färg och samma amperetal.

! VARNING

Använd aldrig ett främmande föremål eller en säkring med högre amperetal än specificerat för att ersätta en säkring. Detta kan förorsaka betydande skador på elsystemet och möjligtvis leda till brand.

Placering av elcentraler

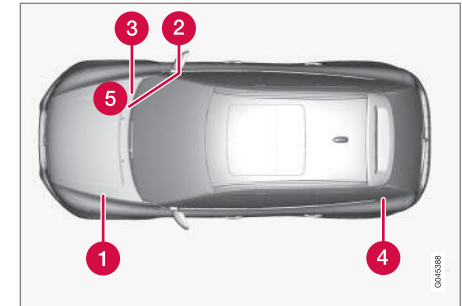

Placering av elcentraler i vänsterstyrd bil, om bilen är högerstyrd byter centralerna under handskfacket sida.

- 1 Motorrum
- 2 Under handskfack
- 3 Under handskfack
- 4 Lastutrymme
- 5 Motorrum kallzon (endast Start/Stop)

Relaterad information

- Säkringar – i motorrum (s. 369)
- Säkringar – under handskfack (s. 372)
- Säkringar – i styrenhet under handskfack (s. 374)

UNDERHÅLL OCH SERVICE

- ◀ • Säkringar - i lastutrymme (s. 376)
- Säkringar - i motorrummets kallzon (s. 378)

Säkringar - i motorrum

Säkringar i motorrum skyddar bl.a. motor- och bromsfunktioner.

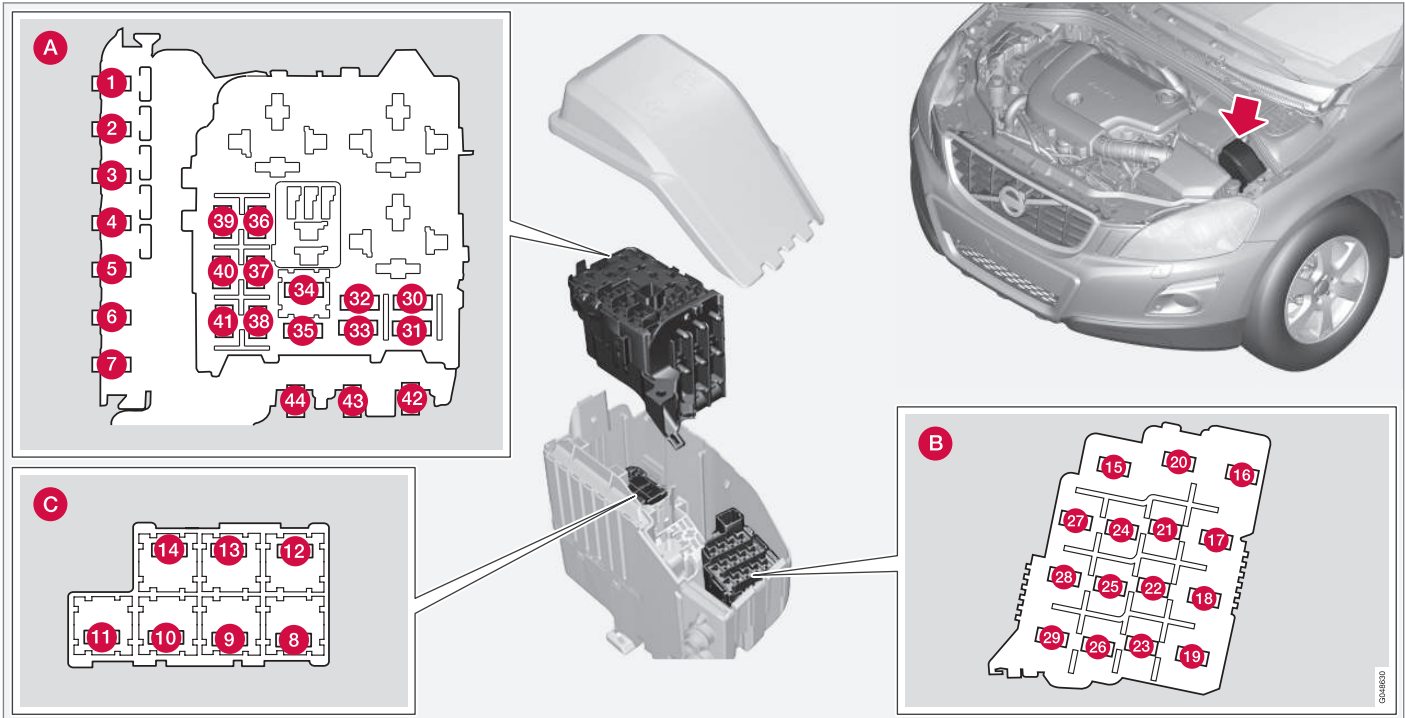

◀ Allmänt säkringar motorrum

På insidan av locket finns en tång som underlättar hantering då en säkring ska dras ut eller sättas på plats.

Positioner (se föregående bild)

- A** Motorrum övre
- B** Motorrum främre
- C** Motorrum undre

Dessa säkringar är alla placerade i motorrummsboxen. Säkringarna i (C) är placerade under (A).

På insidan av locket finns en dekal som visar säkringarnas placering.

- Säkringar 1–7 och 42–44 är av typ "Midi Fuse" och får enbart bytas av en verkstad¹³.
- Säkringar 8–15 och 34 är av typ "JCASE" och bör bytas av en verkstad¹³.
- Säkringar 16–33 och 35–41 är av typ "Mini Fuse".

	Funktion	A ^A
1	Primärsäkring för Central elektronikstyrenhet (CEM) under handskfack ^B	50
2	Primärsäkring för Central elektronikstyrenhet (CEM) under handskfack	50
3	Primärsäkring för elcentral i lastutrymme ^B	60
4	Primärsäkring för relä-/säkringscentral under handskfack	60
5	Primärsäkring för relä-/säkringscentral under handskfack ^B	60
6	–	–
7	Elektrisk extravärmare* ^B	100
8	Eluppvärmad vindruta* ^B , vänster sida	40
9	Vindrutetorkare	30
10	Parkeringsvärmare*	25
11	Kupéfläkt ^C	40

	Funktion	A ^A
12	Eluppvärmad vindruta* ^B , höger sida	40
13	ABS-pump	40
14	ABS-ventiler	20
15	Strålkastarspolare*	20
16	Ljustöjningsreglering*; Aktiva xenon-strålkastare – ABL*	10
17	Primärsäkring för Central elektronikstyrenhet (CEM) under handskfack	20
18	ABS	5
19	Justerbart rattmotstånd*	5
20	Motorstyrenhet; Transmissionstyrenhet; Krockkuddar	10
21	Eluppvärmade spolarmunstucken*	10
22	–	–
23	Ljusreglage	5
24	–	–

¹³ En auktoriserad Volvoverkstad rekommenderas.

	Funktion	A ^A
25	–	–
26	–	–
27	Reläspolar	5
28	Extraljus*	20
29	Signalhorn	15
30	Reläspole i huvudrelä för motorstyrsystem (4-cyl.); Motorstyrenhet (4-cyl.)	5
	Reläspole i huvudrelä för motorstyrsystem (5-cyl. diesel); Motorstyrenhet (5-cyl. diesel)	10
31	Transmissionsstyrenhet	15
32	Stödjande kylvätskepump (4-cyl. diesel)	15
33	Reläspolar i elcentral i motorrum kallzon (Start/Stop)	5
34	–	–
35	Glödstyrenhet (5-cyl. diesel)	10
	Motorstyrenhet (4-cyl.)	20

	Funktion	A ^A
36	Motorstyrenhet (5-cyl. diesel)	15
	Motorstyrenhet (4-cyl.)	20
37	Luftmassemätare (4-cyl.); Termostat (4-cyl. bensen); EVAP-ventil (4-cyl. bensen); Kylpump för EGR (4-cyl. diesel)	10
	Luftmassemätare (5-cyl. diesel); Reglerventiler (5-cyl. diesel)	15
38	Magnetkoppling A/C (5-cyl. diesel); Ventiler (5-cyl. diesel); Oljenivågivare	10
	Ventiler (4-cyl.; Oljepump (4-cyl. bensen); Lambdasond, mittre (4-cyl. bensen); Lambdasond, bakre (4-cyl. diesel)	15
39	Lambdasond, främre (4-cyl.); Lambdasond, bakre (4-cyl. bensen)	15
	Lambdasonder (5-cyl. diesel); Styrenhet kylarjalusi (5-cyl. diesel)	
40	Tändspolar (4-cyl. bensen)	15
	Dieselfiltervärmare (diesel)	20

	Funktion	A ^A
41	Magnetkoppling A/C (4-cyl.); Glödstyrenhet (4-cyl. diesel); Oljepump (4-cyl. diesel)	7,5
	Vevhusventilationsvärmare (5-cyl. diesel); Oljepump automatväxellåda (5-cyl. diesel Start/Stop)	10
42	Kylvätskepump (4-cyl. bensen)	50
	Glödstift (diesel)	70
43	Kylfläkt (bensen)	60/80 ^D
	Kylfläkt (diesel)	80
44	Styrervo	100

A Ampere

B För bilar med Start/Stop-funktion är denna säkringsplats tom – se i stället Säkringar – i motorrummets kallzon (s. 378).

C För bilar med Start/Stop-funktion är denna säkringsplats tom – se i stället Säkringar – i motorrummets kallzon (s. 378).

D Beroende på variant av kylfläkt.

Relaterad information

- Säkringar – under handskfack (s. 372)
- Säkringar – i styrenhet under handskfack (s. 374)
- Säkringar – i lastutrymme (s. 376)

Säkringar – under handskfack

Säkringar under handskfack skyddar bl.a. infotainment- och sätesfunktioner.



Positioner

	Funktion	A ^A
1	Primärsäkring för audiostyrenhet*; Primärsäkring för säkringar 16–20: Infotainment	40
2	Vindrutespolare; Bakrutespolare	25
3	–	–
4	–	–

	Funktion	A ^A
5	–	–
6	–	–
7	12 V-uttag lastutrymme*	15
8	Kontrollpanel förardörr	20
9	Kontrollpanel främre passagerardörr	20

	Funktion	A ^A
10	Kontrollpanel bakre passagerardörr höger	20
11	Kontrollpanel bakre passagerardörr vänster	20
12	Nyckelfritt system*	20
13	Elmanövrerat säte förarsida*	20
14	Elmanövrerat säte passagerarsida*	20

	Funktion	A ^A
15	–	–
16	Infotainmentstyrenhet eller Bildskärm ^B	5
17	Audiostyrenhet (förstärkare)*; TV*; Digitalradio*	10
18	Audiostyrenhet eller Styrenhet Sensus ^B	15
19	Telematik*; Bluetooth*	5
20	–	–
21	Taklucka*; Innerbelysning tak; Klimatsensor*	5
22	12 V-uttag tunnelkonsol	15
23	Sätessvärme bak höger*	15
24	Sätessvärme bak vänster*	15
25	–	–
26	Sätessvärme fram passagerarsida	15
27	Sätessvärme fram förarsida	15
28	Parkeringsassistans*; Parkeringskamera*; BLIS*	5

	Funktion	A ^A
29	AWD-styrenhet*	15
30	Aktivt chassi Four-C*	10

^A Ampere

^B Vissa modellvarianter.

Relaterad information

- Säkringar – i motorrum (s. 369)
- Säkringar – i styrenhet under handskfack (s. 374)
- Säkringar – i lastutrymme (s. 376)
- Säkringar – i motorrummets kallzon (s. 378)

Säkringar – i styrenhet under handskfack

Säkringar i styrenhet under handskfack skyddar bl.a. krockkudde- och kollisionvarningsfunktioner.

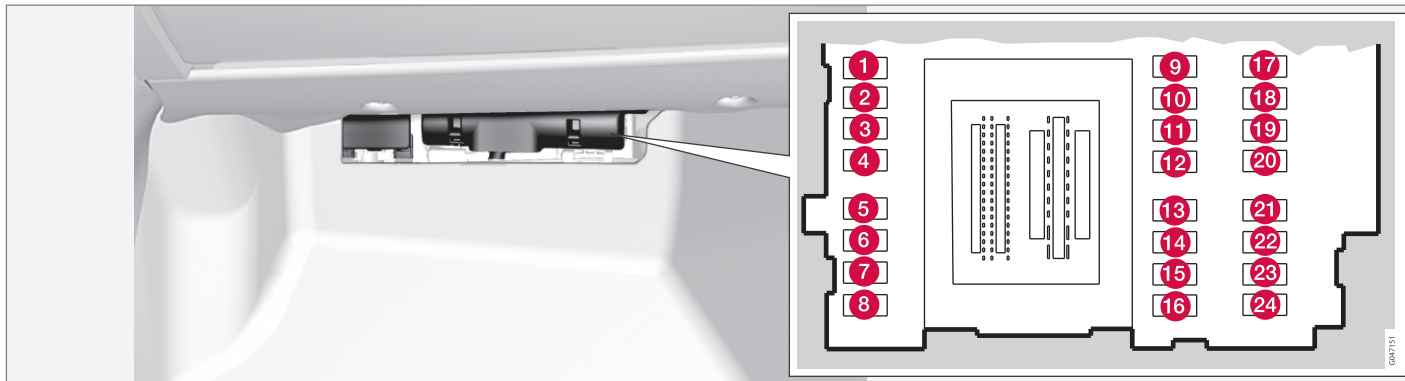

Positioner

	Funktion	A ^A
1	Bakrutetorkare	15
2	–	–
3	Innerbelysning; Förardörens reglagepanel fönsterhissar; Elmanövrerade säten*	7,5

	Funktion	A ^A
4	Kombiinstrument	5
5	Adaptiv farthållare ACC*; Kollisionvarning*	10
6	Innerbelysning; Regnsensor*	7,5
7	Rattmodul	7,5

	Funktion	A ^A
8	Centrallås tanklucka	10
9	Eluppvärmd ratt*	15
10	Eluppvärmd vindruta*	15
11	Upplåsning baklucka	10
12	Fällbart nackskydd*	10

	Funktion	AA
13	Bränslepump	20
14	Rörelsesensor för larm*; Klimatpanel	5
15	Rattlås	15
16	Larmsiren*; Diagnosuttag OBDII	5
17	–	–
18	Krockkuddar	10
19	Kollisionsvarning*	5
20	Gaspedalgivare; Avbländning inre backspegel*; Sätessvärme bak* Elektrisk extravärmare*	7,5
21	Infotainmentsstyrenhet (Performance); Audio (Performance)	15
22	Bromsljus	5
23	Taklucka*	20
24	Startspärr	5

A Ampere

Relaterad information

- Säkringar – i motorrum (s. 369)
- Säkringar – under handskfack (s. 372)

- Säkringar – i lastutrymme (s. 376)
- Säkringar – i motorrummets kallzon (s. 378)

Säkringar – i lastutrymme

Säkringar i lastutrymme skyddar bl.a. elektrisk parkeringsbroms.

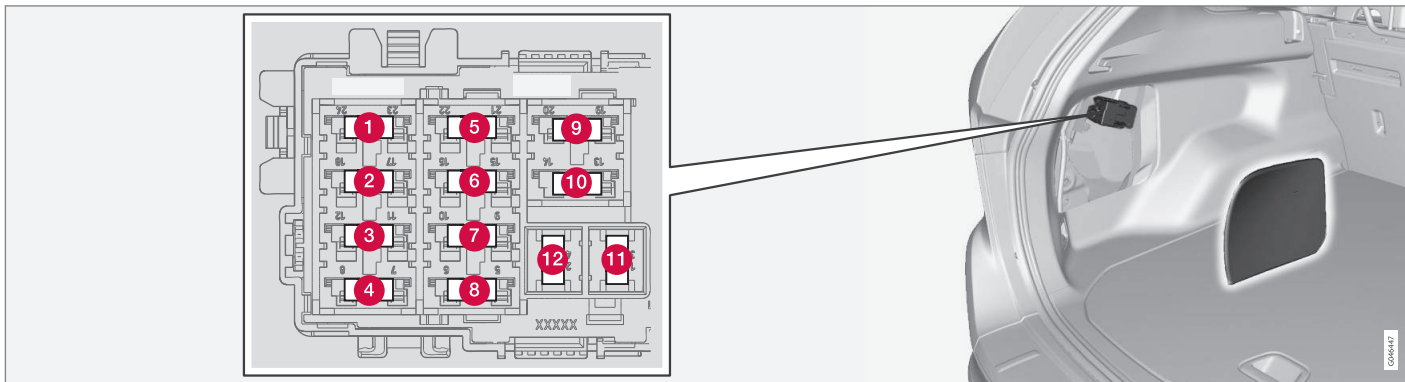

Centralen är placerad bakom klädseln på vänster sida.

Positioner

	Funktion	A ^A
1	Elektrisk parkeringsbroms vänster	30
2	Elektrisk parkeringsbroms höger	30
3	Eluppvärmad bakruta	30
4	Släpvagnsuttag 2*	15
5	Elmanövrerad baklucka*	20

	Funktion	A ^A
6	–	–
7	–	–
8	–	–
9	–	–
10	–	–

	Funktion	A ^A
11	Släpvagnsuttag 1*	40
12	–	–

A Ampere

Relaterad information

- Säkringar – i motorrum (s. 369)
- Säkringar – under handskfack (s. 372)

- Säkringar - i styrenhet under handskfack (s. 374)
- Säkringar - i motorrummets kallzon (s. 378)

Säkringar – i motorrummets kallzon

Säkringar i motorrummets kallzon finns i bil med Start/Stop-funktion.

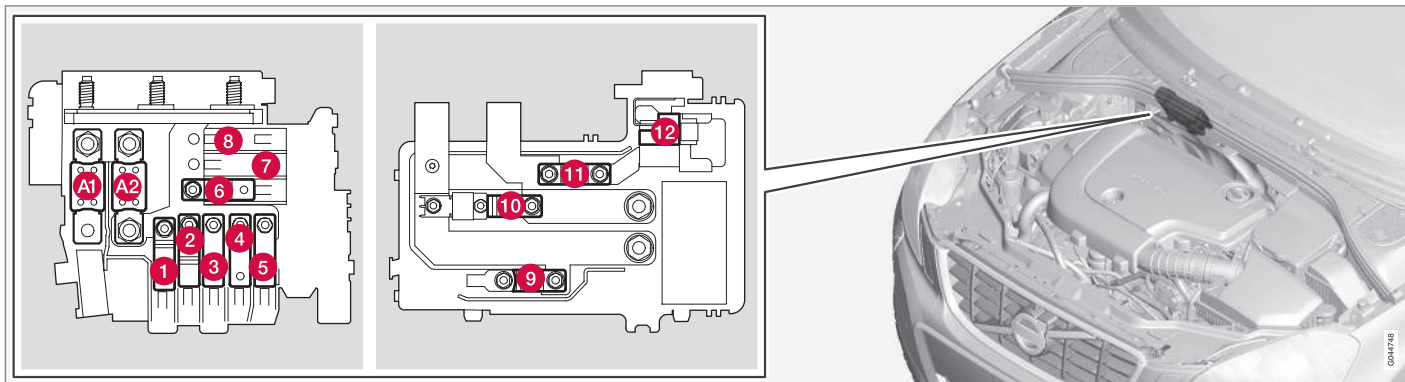

- Säkringar A1 och A2 är av typ "MEGA Fuse" och får enbart bytas av en verkstad¹⁴.
- Säkringar 1–11 är av typ "Midi Fuse" och får enbart bytas av en verkstad¹⁴.
- Säkring 12 är av typ "Mini Fuse".

För mer information om Start/Stop – se Start/Stop* (s. 281).

Positioner

	Funktion	A ^A
A1	Huvudsäkring för elcentral i motorrum	175
A2	Huvudsäkring för Central elektronikstyrenhet (CEM) under handskfack, relä-/säkringscentral under handskfack, elcentral i lastutrymme	175

	Funktion	A ^A
1	Elektrisk extravärmare*	100
2	Primärsäkring för Central elektronikstyrenhet (CEM) under handskfack	50
3	Primärsäkring för relä-/säkringscentral under handskfack	60
4	Eluppvärmd vindruta*	60

¹⁴ En auktoriserad Volvoverkstad rekommenderas.

	Funktion	A ^A
5	Primärsäkring för elcentral i lastutrymme	60
6	Kupéfläkt	40
7	–	–
8	–	–
9	Startrelä	30
10	–	–
11	Stödbatteri	70
12	Central elektronikstyrenhet (CEM) – referensspänning stödbatteri	5

A Ampere

Relaterad information

- Säkringar – i motorrum (s. 369)
- Säkringar – under handskfack (s. 372)
- Säkringar – i styrenhet under handskfack (s. 374)
- Säkringar – i lastutrymme (s. 376)

Biltvätt

Bilen bör tvättas så snart den blivit smutsig. Håll till på en spolplatta med oljeavskiljare. Använd bilschampo.

Handtvätt

- Avlägsna fågelspillning från lacken så snart som möjligt. Den innehåller substanser som påverkar och missfärgar lacken mycket snabbt. Det rekommenderas att eventuella missfärgningar avlägsnas av en auktoriserad Volvoverkstad.
- Spola underredet.
- Spola hela bilen tills den lösa smutsen avlägsnats för att minska risken för tvättrepor. Spruta inte direkt på låsen.
- Vid behov använd kallavfettningsmedel på hårt nedsmutsade ytor. Observera att ytorna då inte får vara solvarma!
- Tvätta med svamp och bilschampo och rikligt med ljummet vatten.
- Tvätta torkarbladen med ljummen tvällösning eller bilschampo.
- Torka bilen torr med ett rent, mjukt sämskskinn eller en vattenskrapa. Om man undviker att låta vattendroppar självtorka i starkt solljus minskar risken för vattentorkfläckar som kan behöva poleras bort.

VARNING

Låt alltid motortvätt utföras av en verkstad. Om motorn är varm finns risk för brand.

VIKTIGT

Smutsiga strålkastare har försämrad funktionalitet. Rengör dem regelbundet, till exempel vid bränslepåfyllning.

Använd inga frätande rengöringsmedel utan använd vatten och en icke repande svamp.

OBS

Yttre belysning såsom strålkastare och baklampor kan tillfälligt få kondens på insidan av glaset. Detta är normalt, all ytterbelysning är konstruerad för att motstå detta. Kondens ventileras normalt ut ur lamphuset då lampan varit tänd en stund.

Automattvätt

En automattvätt är ett enkelt och snabbt sätt att få bilen ren, men den kommer inte åt på alla ställen. För att uppnå bra resultat rekommenderas att tvätta bilen för hand.

OBS

Under de första månaderna ska bilen endast handtvättas. Detta eftersom lacken är känsligare när den är ny.

Högtryckstvätt

Vid högtryckstvätt, använd svepande rörelser och se till att munstycket inte kommer närmare bilens ytor än 30 cm (avståndet gäller alla exteriöra detaljer). Spruta inte direkt på låsen.

Prova bromsarna

VARNING

Provbromsa alltid efter tvättning, även parkeringsbromsen, så att fukt och korrosion inte angriper bromsbeläggen och försämrar bromsarna.

Tryck lätt på bromspedalen då och då vid körning av längre sträckor i regn eller snöslask. Friktionsvärmerna gör att bromsbeläggen värms upp och torkar. Gör samma sak efter start i mycket fuktigt eller kall väderlek.

Torkarblad

Asfalts-, damm- och saltrester på torkarbladet samt insekter, is m.m. på vindrutan försämrar bladets livslängd.

Vid rengöring:

– Ställ torkarbladen i serviceläge, se Torkarblad (s. 358).

i OBS

Tvätta regelbundet torkarblad och vindruta med ljummen tvålösning eller bilschampo. Använd inga starka lösningsmedel.

Exteriöra plast-, gummi- och prydnadsdetaljer

För rengöring och vård av infärgade plastartiklar, gummi- och prydnadsdetaljer, till exempel blanklister, rekommenderas speciellt rengöringsmedel som finns hos Volvoåterförsäljare. Vid användning av sådant rengöringsmedel ska instruktionerna följas noggrant.

i VIKTIGT

Undvik vaxning samt polering på plast och gummi.

Vid användning av avfettningsmedel på plast och gummi, om nödvändigt gnugga endast med lätt tryck. Använd mjuk tvättsvamp.

Polering av blanklister kan nöta bort eller skada det blanka ytskiktet.

Polermedel som innehåller slipmedel ska inte användas.

i VIKTIGT

Undvik att tvätta bilen med rengöringsmedel med pH-värde under 3,5 eller över 11,5. Detta kan ge missfärgningar på anodiserade aluminiumdetaljer såsom takrällen och runt sidofönstrena.

Använd aldrig metallpoleringsmedel på anodiserade aluminiumdetaljer, det kan ge missfärgningar och förstöra ytbehandlingen.

Fälgar

Använd endast fälgrengöringsmedel som rekommenderas av Volvo.

Starka fälgrengöringsmedel kan skada ytan och orsaka fläckar på förkromade aluminiumfälgar.

Relaterad information

- Polering och vaxning (s. 381)
- Rengöring av interiör (s. 383)
- Vatten- och smutsavvisande ytskikt (s. 382)

Polering och vaxning

Polera och vaxa bilen när lacken är matt eller för att ge den ett extra skydd.

Bilen behöver inte poleras förrän den är minst ett år gammal, vaxning kan göras tidigare. Polera och vaxa inte bilen i direkt solljus.

Tvätta och torka bilen mycket noga före polering eller vaxning. Tvätta bort asfalt eller tjärstänk med asfaltsborttagare eller lacknafta. Svårare fläckar kan tas bort med fin slippasta (rubbing) avsedd för billack.

Polera först med polish och vaxa sedan med flytande eller fast vax. Följ noga instruktionerna på förpackningarna. Många preparat innehåller både polish och vax.

i VIKTIGT

Undvik vaxning samt polering på plast och gummi.

Vid användning av avfettningsmedel på plast och gummi, om nödvändigt gnugga endast med lätt tryck. Använd mjuk tvättsvamp.

Polering av blanklister kan nöta bort eller skada det blanka ytskiktet.

Polermedel som innehåller slipmedel ska inte användas.



! VIKTIGT

Enbart lackbehandlingar rekommenderade av Volvo ska användas. Andra behandlingar; såsom konservering, försegling, skydd, glansförsegling eller liknande kan skada lacken. Lackskada orsakad av sådana behandlingar täcks inte av Volvos garanti.

Relaterad information

- Biltvätt (s. 380)

Vatten- och smutsavvisande ytskikt

Rutorna är behandlade med ett ytskikt som förbättrar sikten vid svåra väderförhållanden.

Vatten- och smutsavvisande ytskikt*



Det sker ett naturligt slitage på de vattenavvisande ytskikten.

Skötsel:

- Använd aldrig produkter som bilvax, avfettningsmedel eller liknande på glasytan då detta kan förstöra dess vattenavvisande egenskaper.
- Var försiktig vid rengöring så att inte glasytan repas.
- För att undvika skador på glasytan vid isborttagning – använd endast isskrapa av plast.
- För att de vattenavvisande egenskaperna ska bestå på sidorutorna rekommenderas en behandling med ett speciellt efterbehandlingsmedel som finns hos Volvoåterförsäljare. Det bör användas första gången efter tre år och därefter varje år.

! VIKTIGT

Använd inte isskrapa av metall för att ta bort is från rutorna. Använd eluppvärmningen för att ta bort is från speglarna, se Rutor och backspeglar – eluppvärmning (s. 105).

Relaterad information

- Biltvätt (s. 380)

Rostskydd

Bilen fick ett mycket noggrant och komplett rostskydd redan i fabriken. Delar av karossen består av galvaniserad plåt. Underredet är skyddat av ett nötningsbeständigt rostskyddsmedel. En tunn, penetrerande rostskyddsväska sprutades in i utsatta balkar, hålrum, slutna sektioner och sidodörrar.

Kontroll och underhåll

Bilens korrosionsskydd behöver normalt inte underhållas, men att hålla bilen ren bidrar alltid till att ytterligare minska risken för korrosion. Starkt alkaliska eller sura rengöringsvätskor skall alltid undvikas på blanka prydnadsdetaljer. Eventuella stenskott bör åtgärdas så snart de upptäcks.

Relaterad information

- Lackskador (s. 384)

Rengöring av interiör

Använd endast rengöringsmedel och bilvårdsprodukter som rekommenderas av Volvo. Rengör regelbundet och för bästa resultat behandla fläckar med en gång. Det är viktigt med dammsugning innan rengöring med rengöringsmedel.

! VIKTIGT

- En del färgade klädesplagg (t.ex. mörka jeans och mockaplagg) kan missfärga klädseln. Om detta sker, är det viktigt att så fort som möjligt rengöra och efterbehandla dessa delar av klädseln.
- Använd aldrig starka lösningsmedel t.ex. spolarvätska, fläckbensin, lacknafta för att rengöra interiören då detta kan skada såväl klädsel som övriga interiöra material.
- Spraya aldrig rengöringsmedel direkt på komponenter som har elektriska knappar och reglage. Torka dessa istället med en fuktad trasa med rengöringsmedlet.
- Vassa föremål och kardborreförslutningar kan skada bilens textilkädsel.

Textilkädsel och takklädsel

Volvo erbjuder en heltäckande textilvårdsprodukt för textil- och takklädsel som, då den används enligt instruktionerna, bevarar klädselns egenskaper. Textilvårdsprodukten finns att köpa hos en Volvoåterförsäljare.

Läderklädsel

Volvos läderklädsel är behandlad för att bevara sitt ursprungliga utseende.

Läderklädsel är en naturprodukt som förändras och får en vacker patina med tiden. För att lädrets egenskaper och kulör skall bevaras, krävs regelbunden rengöring och efterbehandling. Volvo erbjuder en heltäckande produkt, Volvo Leather Care Kit/Wipes, för rengöring och efterbehandling av läderklädsel som, då den används enligt instruktionerna, bevarar lädrets skyddande yttskikt.

För att uppnå bästa resultat, rekommenderar Volvo att rengöra samt applicera skyddskräm en till fyra gånger per år (eller fler vid behov). Volvo Leather Care Kit/Wipes finns att köpa hos en Volvoåterförsäljare.

Läderratt

Läder behöver andas. Täck aldrig över läderratten med skydd av plast. För rengöring av läderratt rekommenderas Volvo Leather Care Kit/Wipes.

Interiöra plast-, metall- och trädetaljer

För rengöring av interiöra detaljer och ytor rekommenderas lätt vattenfuktad splittfiberduk eller microfiberduk som finns hos Volvoåterförsäljare.

Skrapa eller gnid aldrig på en fläck. Använd aldrig starka fläckborttagningsmedel. I svårare fall kan speciellt rengöringsmedel som finns hos Volvoåterförsäljare användas.



◀ Säkerhetsbälten

Använd vatten och syntetiskt tvättmedel, särskilt textilrengöringsmedel finns hos en Volvoåterförsäljare. Se till att bältet är torrt innan det rullas tillbaka in igen.

Iläggsmattor och golvmatta

Ta ut iläggsmattorna för separat rengöring av golvmattan och iläggsmattorna. Använd dammsugare för att suga bort damm och smuts. Vardera iläggsmatta sitter fast med pigg.

Ta ut iläggsmattan genom att ta tag i iläggsmattan vid vardera pigg och lyft mattan rakt upp.

Sätt iläggsmattan på plats genom att trycka fast den vid vardera pigg.

⚠ VARNING

Använd endast en iläggsmatta vid varje plats och kontrollera innan färd att mattan vid förarplatsen är ordentligt nedstucken och förankrad i piggarna för att inte komma i kläm vid och under pedalerna.

Till fläckar på golvmattan rekommenderas, efter dammsugning, speciellt textilrengöringsmedel. Golvmattor ska rengöras med medel som rekommenderas av en Volvoåterförsäljare.

Relaterad information

- Biltvätt (s. 380)

¹⁵ Eventuellt.

¹⁶ Följ instruktionerna som följer med förpackningen för färgpennan/stiftet.

Lackskador

Lacken utgör en viktig del av bilens rostskydd och behöver därför kontrolleras regelbundet. De vanligaste lackskadorna är mindre stenskott, repor och skador på t.ex. skärmkanter, dörrar och stötfångare.

Bättring av mindre lackskador

För att undvika rostangrepp bör lackskador åtgärdas omgående.

Materiel som kan behövas

- Grundfärg (primer)¹⁵ – för t.ex. plastklädda stötfångare finns särskild vidhäftningsprimer på sprayburk.
- Baslack och klarlack – finns på sprayburkar eller som färgpennor/stift¹⁶.
- Maskeringstejp.
- Fin slipduk¹⁵.

Kulörkod

Dekal för kulörkod är placerad på bilens dörrstolpe och blir synlig när höger bakdörr öppnas.

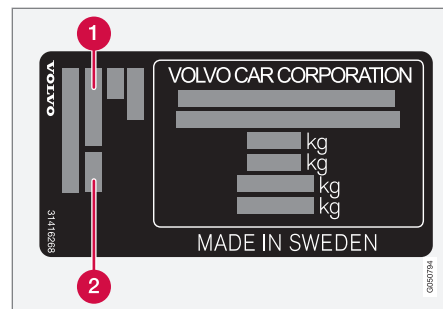

1 Exteriör kulörkod

2 Eventuell sekundär exteriör kulörkod

Det är viktigt att använda rätt kulör. För produktdekalens placering, se Typbeteckningar (s. 388).

Reparera mindre lackskador såsom stenskott och repor

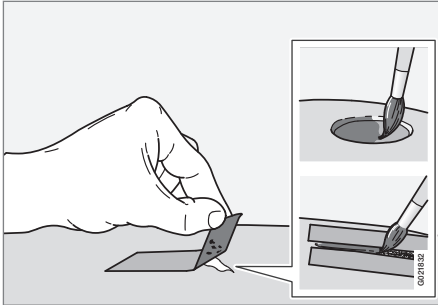

Innan arbetet påbörjas måste bilen vara rentvättad och torr samt ha en temperatur över 15 °C.

1. Fäst en bit maskeringstejp över den skadade ytan. Dra sedan av tejpbiten så att eventuella lackrester följer med.

Om skadan nått ner till en metallyta (plåt) är det lämpligt att använda en grundfärg (primer). Vid skada i en plastyta bör en vidhäftningsprimer användas för bättre resultat – spruta i sprayburkens lock och pensla tunt.

2. Före målning kan vid behov (t.ex. om det finns ojämna kanter) en lätt slipning med mycket fint slipmaterial göras lokalt. Ytan rengörs noggrant och får torka.

3. Rör om grundfärgen (primer) väl och applicera med hjälp av en fin pensel, tändsticka eller dylikt. Avsluta med baslack och klarlack när grundfärgen torkat.
4. Vid repor, gör som tidigare, men maskera runt skadan för att skydda den oskadade lacken.

i OBS

Om stenskottet inte nått ner till metallytan (plåten) och ett oskadat färgskikt fortfarande finns kvar – fyll i baslack och klarlack direkt efter att ytan gjorts ren.

Relaterad information

- Rostskydd (s. 383)

SPECIFIKATIONER

SPECIFIKATIONER

Typbeteckningar

Typbeteckning, chassinummer etc., dvs. bilunik information kan utläsas på en dekal i bilen.

Placering av dekaler

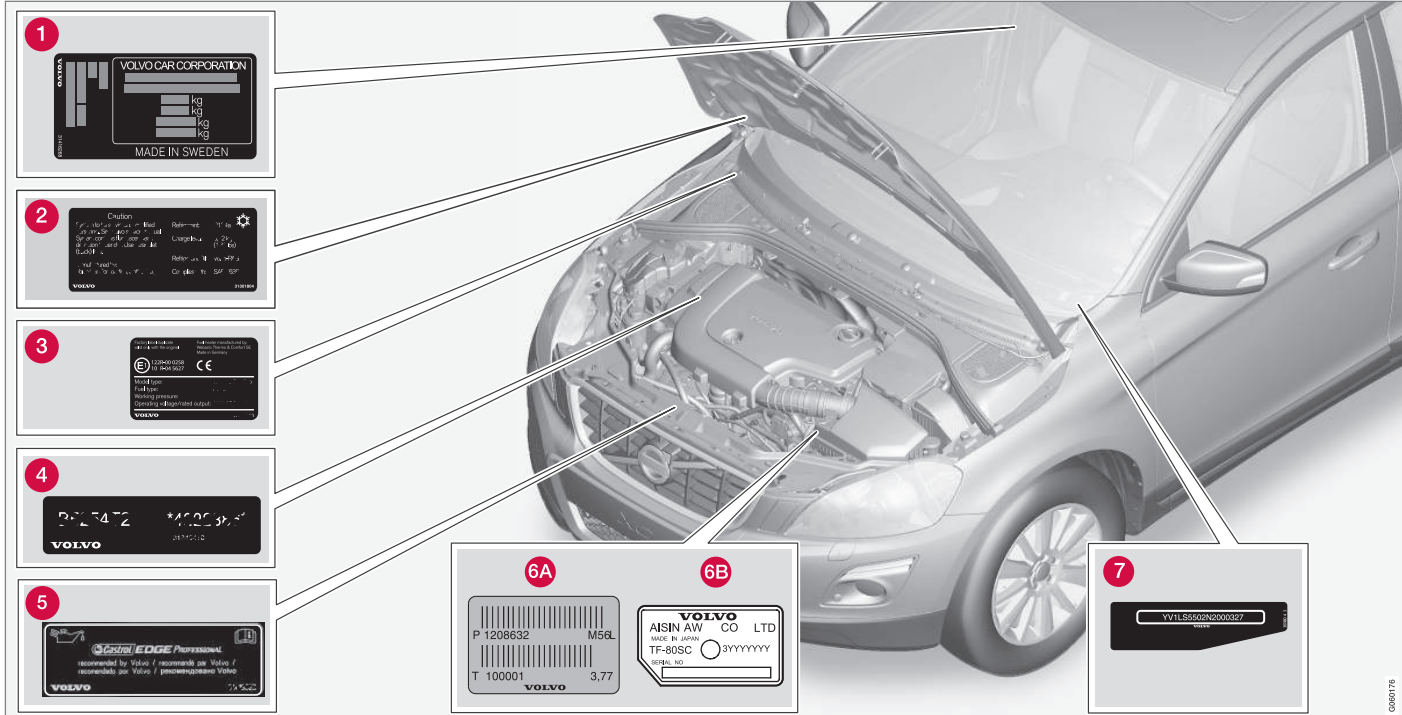

Bilden är schematisk – detaljer kan variera beroende av marknad och modell.

Vid alla kontakter med Volvoöterförsäljaren om bilen och vid beställning av reservdelar och tillbe-

hör kan det underlätta om man vet bilens typbe-
teckning, chassi- och motornummer.

1 Typbeteckning, chassinummer, tillåtna max-
vikter och kodbeteckning för exteriör kulör



SPECIFIKATIONER

- ◀◀ samt typgodkännandenummer. Dekalen är placerad på dörrstolpen och blir synlig när höger bakdörr öppnas.
- 2 Dekal för A/C-systemet.
- 3 Dekal för parkeringsvärmare.
- 4 Motorkod och motorns tillverkningsnummer.
- 5 Dekal för motorolja.
- 6 Växellådans typbeteckning och tillverkningsnummer.
 - A Manuell växellåda
 - B Automatväxellåda
- 7 Bilens identifikationsnummer (VIN Vehicle Identification Number).

I bilens registreringsbevis finns ytterligare information om bilen.

i OBS

De dekaler som visas i ägarmanualen gör inte anspråk på att vara exakta avbildningar av de som finns i bilen. Syftet är att visa ungefär hur de ser ut och ungefär var på bilen de finns. Den information som gäller just din bil finns på respektive dekal på bilen.

Relaterad information

- Vikter (s. 392)
- Motorspecifikationer (s. 395)

- Specifikationer för luftkonditionering (s. 404)

Mått

Mått på bilens längd, höjd etc. kan utläsas i tabellen.

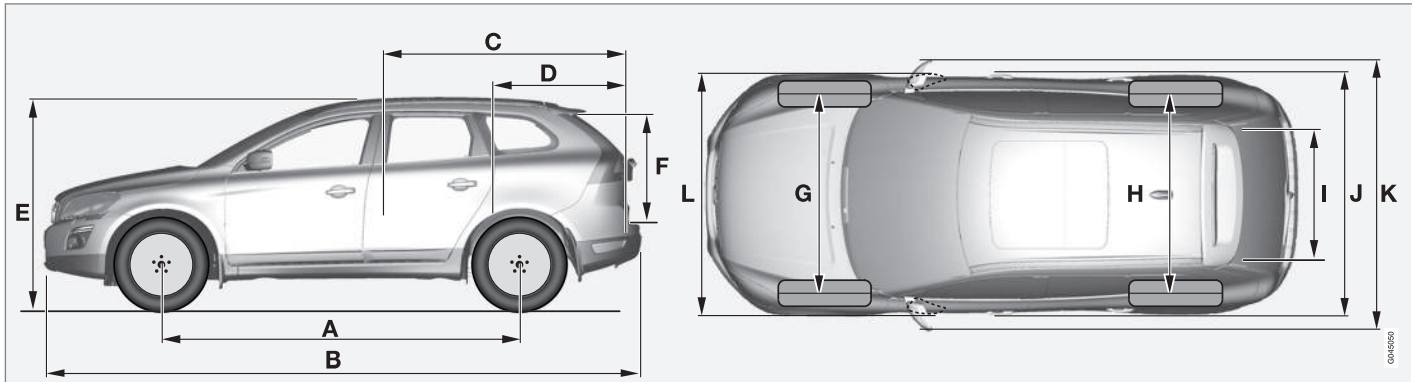

Mått	mm
A Hjulbas	2774
B Längd	4644
C Lastlängd, golv, fällt baksäte	1789
D Lastlängd, golv	972
E Höjd	1713
F Lasthöjd	802
G Spårvidd fram	1632

Mått	mm
H Spårvidd bak	1586
I Lastbredd, golv	1090
J Bredd	1891
K Bredd inkl. backspeglar	2120
L Bredd inkl. infällda backspeglar	1891

Vikter

Max. totalvikt etc. kan utläsas på en dekal i bilen.

Tjänstevikten inkluderar föraren, bränsletankens vikt då den är fylld till 90 %, alla oljor och vätskor.

Passagerarnas vikt och monterade tillval samt kultryck (s. 393) (vid påkopplad släpvagn) påverkar lastförmågan och räknas inte in i tjänstevikten.

Tillåten Max. last = Totalvikt - Tjänstevikt.

i OBS

Dokumenterad tjänstevikt gäller bil i basutförande – alltså en bil utan extra utrustning eller tillval. Det innebär att för varje tillval som adderas, minskar bilens lastkapacitet motsvarande tillvalets vikt.

Exempel på tillval som reducerar lastkapaciteten är olika utrustningsnivåer (ex. Kinetic/Momentum/Summum) samt andra tillval såsom Dragkrok, Lasthållare, Takbox, Ljudanläggning, Extraljus, GPS, Bränsle driven värmare, Skyddsgaller, Mattor, Insynsskydd, Elmanövrerade säten, etc.

Att väga bilen är ett säkert sätt att få reda på tjänstevikten för just din bil.

⚠ VARNING

Bilens köregenskaper förändras beroende på hur tungt lastad bilen är och hur lasten är placerad.

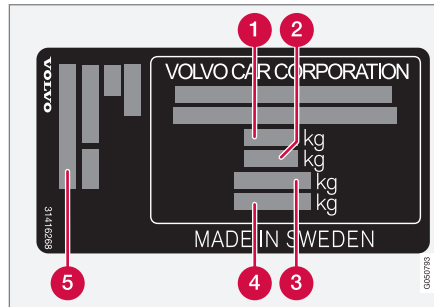

För information om dekalens placering, se Typbeteckningar (s. 388).

- 1** Max. totalvikt
- 2** Max. tågvikt (bil+släp)
- 3** Max. framaxeltryck
- 4** Max. bakaxeltryck
- 5** Utrustningsnivå

Max. last: Se registreringsbevis.

Max. taklast: 100 kg.

Relaterad information

- Dragvikt och kultryck (s. 393)
- Bränsleförbrukning och CO2-utsläpp (s. 406)

Dragvikt och kultryck

Dragvikt och kultryck för körning med släpvagn kan utläsas i tabellerna.

i OBS
Alla motorer finns inte på alla marknader.

Maxvikt bromsad släpvagn

i OBS
Användning av svängningsdämpare på draganordningen rekommenderas för släpvagn tyngre än 1800 kg.

Motor	Motorkod ^A	Växellåda	Maxvikt bromsad släpvagn (kg)	Max. kultryck (kg)
Alla	Alla	Alla	0-1200	50
T5	B4204T11	Automat, TG-81SC	1600	75
T5 AWD	B4204T11	Automat, TG-81SC	1800	90
T5	B4204T15	Automat, TG-81SC	1600	75
T5	B4204T41	Automat, TG-81SC	1600	75
T6	B4204T9	Automat, TG-81SC	1800	90
T6 AWD	B4204T9	Automat, TG-81SC	2000	90
D3	D4204T4	Manuell, M66	1800	90
D3	D4204T4	Automat, TG-81SC	1800	90
D4	D4204T14	Manuell, M66	1800	90
D4	D4204T14	Automat, TG-81SC	1800	90



SPECIFIKATIONER



Motor	Motorkod ^A	Växellåda	Maxvikt bromsad släpvagn (kg)	Max. kultryck (kg)
D4 AWD	D5244T21	Manuell, M66	1800	90
D4 AWD	D5244T21	Automat, TF-80SD	2000	90
D4 AWD	D5244T17	Manuell, M66	1800	90
D4 AWD	D5244T17	Automat, TF-80SD	2000	90
D5 AWD	D5244T22	Manuell, M66	1800	90
D5 AWD	D5244T20	Automat, TF-80SD	2000	90

^A Motorkod, detalj- och tillverkningsnummer kan avläsas på motorn, se Typbeteckningar (s. 388).

Maxvikt obromsad släpvagn

Maxvikt obromsad släpvagn (kg)	Max. kultryck (kg)
750	50

Relaterad information

- Vikter (s. 392)
- Körning med släpvagn* (s. 304)
- Släpfordonsstabilisator – TSA (s. 310)

Motorspecifikationer

Motorspecifikationer (effekt etc.) för respektive motoralternativ kan utläsas i tabellen.

 OBS
Alla motorer finns inte på alla marknader.

Motor	Motorkod ^A	Effekt (kW/rpm)	Effekt (hk/rpm)	Vridmoment (Nm/rpm)	Cylinderantal	Cylinderdiameter (mm)	Slaglängd (mm)	Slagvolym (liter)	Kompressionsförhållande
T5 / T5 AWD	B4204T11	180/5500	245/5500	350/1500-4800	4	82,0	93,2	1,969	10,8:1
T5	B4204T15	162/5500	220/5500	350/1500-4000	4	82,0	93,2	1,969	10,8:1
T5	B4204T41	180/5500	245/5500	350/1500-4800	4	82,0	93,2	1,969	8,6:1
T6 / T6 AWD	B4204T9	225/5700	306/5700	400/2100-4800	4	82,0	93,2	1,969	10,3:1
D3	D4204T4	110/4250	150/4250	350/1500-2500	4	82,0	93,2	1,969	15,8:1
D4	D4204T14	140/4250	190/4250	400/1750-2500	4	82,0	93,2	1,969	15,8:1
D4 AWD	D5244T21	140/4000	190/4000	420/1500-3000	5	81,0	93,2	2,400	16,5:1
D4 AWD	D5244T17	120/4000	163/4000	420/1500-2500	5	81,0	93,2	2,400	16,5:1
D5 AWD	D5244T22	162/4000	220/4000	420/1500-3500	5	81,0	93,2	2,400	16,5:1
D5 AWD	D5244T20	162/4000	220/4000	440/1500-3000	5	81,0	93,2	2,400	16,5:1

^A Motorkod, detalj- och tillverkningsnummer kan avläsas på motorn, se Typbeteckningar (s. 388).

Relaterad information

- Kylvätska – kvalitet och volym (s. 399)
- Motorolja – kvalitet och volym (s. 397)

Motorolja – ogynnsamma körförhållanden

Ogynnsamma körförhållanden kan ge onormalt hög oljetemperatur eller oljeförbrukning. Nedan följer några exempel på ogynnsamma körförhållanden.

Kontrollera oljenivån (s. 345) oftare vid långvarig körning:

- med husvagn eller släpvagn
- i bergslandskap
- i hög hastighet
- i temperaturer kallare än $-30\text{ }^{\circ}\text{C}$ eller varmare än $+40\text{ }^{\circ}\text{C}$.

Ovanstående gäller även vid kortare körsträckor vid låga temperaturer.

Välj en helsyntetisk motorolja vid ogynnsamma körförhållanden. Det ger ett extra skydd för motorn.

Volvo rekommenderar:



! VIKTIGT

För att uppfylla kraven för motorns serviceintervall fabriksfylls alla motorer med en speciellt anpassad syntetisk motorolja. Valet av olja har gjorts med stor omsorg och med hänsyn tagen till livslängd, startbarhet, bränsleförbrukning och miljöbelastning.

För att rekommenderade serviceintervall ska kunna tillämpas, krävs att godkänd motorolja används. Använd enbart föreskriven oljekvalitet, både vid påfyllning och vid oljebyte, annars riskerar du att påverka livslängd, startbarhet, bränsleförbrukning och miljöbelastning.

Volvo Personvagnar fransäger sig allt garanti-ansvar om inte motorolja med föreskriven kvalitet och viskositet används.

Volvo rekommenderar att oljebyte utförs på en auktoriserad Volvoverkstad.

Relaterad information

- Motorolja – kvalitet och volym (s. 397)
- Motorolja – allmänt (s. 344)

Motorolja – kvalitet och volym

Motoroljekvalitet och volym för respektive motoralternativ kan utläsas i tabellen.

Volvo rekommenderar:



i OBS
Alla motorer finns inte på alla marknader.

Motor	Motorkod ^A	Oljekvalitet	Volym, inkl. oljefilter (liter)
D4 AWD	D5244T21	Oljekvalitet: ACEA A5/B5 Viskositet: SAE 0W-30	ca 5,9
D4 AWD	D5244T17		ca 5,9
D5 AWD	D5244T22		ca 5,9
D5 AWD	D5244T20		ca 5,9



Motor	Motorkod ^A	Oljekvalitet	Volym, inkl. oljefilter (liter)
T5 / T5 AWD	B4204T11	Castrol Edge Professional V 0W-20 eller VCC RBS0-2AE 0W-20	ca 5,9
T5	B4204T15		ca 5,9
T5	B4204T41		ca 5,9
T6 / T6 AWD	B4204T9		ca 5,9
D3	D4204T4		ca 5,2
D4	D4204T14		ca 5,2

^A Motorkod, detalj- och tillverkningsnummer kan avläsas på motorn, se Typbeteckningar (s. 388).

Relaterad information

- Motorolja – ogynnsamma körförhållanden (s. 396)
- Motorolja – kontroll och påfyllning (s. 345)

Kylvätska – kvalitet och volym

Kylvätskevolym för respektive motoralternativ kan utläsas i tabellen.

Föreskriven kvalitet: Av Volvo rekommenderad kylvätska utblandad med 50 % vatten², se förpackning.

i OBS
Alla motorer finns inte på alla marknader.

Motor ^A		Volym (liter)
D4 AWD	D5244T17	8,9
D4 AWD	D5244T21	
D5 AWD	D5244T22	
D5 AWD	D5244T20	
D3	D4204T4	8,9 (9,2 ^B)
D4	D4204T14	

Motor ^A		Volym (liter)
T5 / T5 AWD	B4204T11	8,3 (8,7 ^B)
T5	B4204T15	
T5	B4204T41	
T6 / T6 AWD	B4204T9	

^A Motorkod, detalj- och tillverkningsnummer kan avläsas på motorn, se Typbeteckningar (s. 388).

^B Gäller bil med bränsle driven värmare.

Relaterad information

- Kylvätska – nivå (s. 348)

² Vattenkvaliteten ska uppfylla standard STD 1285,1.

Transmissionsolja – kvalitet och volym

Föreskriven transmissionsolja och volym för respektive växellådsalternativ kan utläsas i tabellen.

Manuell växellåda

Manuell växellåda	Volym (liter)	Föreskriven transmissionsolja
M66	ca 1,9 ^A ca 1,45 ^B	BOT 350 M3

^A Gäller 5-cylindriga motorer.

^B Gäller övriga motorer.

Automatisk växellåda

Automatisk växellåda	Volym (liter)	Föreskriven transmissionsolja
TF-80SD	ca 7,0	AW1
TG-81SC	ca 6,6 ^A ca 7,5 ^B	AW1

^A Bensinmotorer

^B Dieselmotorer

Automatisk växellåda	Volym (liter)	Föreskriven transmissionsolja
TG-81SC	ca 6,6	AW1

i OBS

Växellådsoljan behöver inte bytas under normala körförhållanden. Vid ogynnsamma körförhållanden kan det dock vara nödvändigt.

Relaterad information

- Motorolja – ogynnsamma körförhållanden (s. 396)
- Typteckningar (s. 388)

Bromsvätska – kvalitet och volym

Bromsvätska kallas mediet i ett hydrauliskt bromssystem som används för att överföra tryck från exempelvis en bromspedal via en huvudbromscylinder till en eller flera slavcylindrar som i sin tur påverkar en mekanisk broms.

Föreskriven kvalitet: Volvo Original bromsvätska eller motsvarande.

Volym: 0,6 liter

Relaterad information

- Broms- och kopplingsvätska – nivå (s. 349)

Styrervoolja – kvalitet

Styrervoolja kallas mediet som används i bilens styrervosystem.

Föreskriven kvalitet: Av Volvo rekommenderad styrervoolja.

Relaterad information

- Styrervoolja – nivå (s. 349)

Bränsletank – volym

Bränsletankens volym för respektive motoralternativ kan utläsas i tabellen.

Motor	Volym (liter)	Föreskriven kvalitet
Bensinmotor	ca 70	Bränsle – bensin (s. 301)
Dieselmotor	ca 70	Bränsle – diesel (s. 301)

Relaterad information

- Påfyllning av bränsle (s. 299)
- Motorspecifikationer (s. 395)

Specifikationer för luftkonditionering

Klimatanläggningen i bilen använder ett köldmedium och beroende av marknad används antingen R1234yf eller R134a. Information om vilket köldmedium bilens klimatanläggning använder finns på en dekal, som är placerad på motorhuvens insida.

Föreskrivna kvaliteter och volymer på vätskor och smörjmedel i luftkonditioneringsanläggningen kan utläsas i tabellerna nedan.

A/C-Dekal

Dekal för R134a

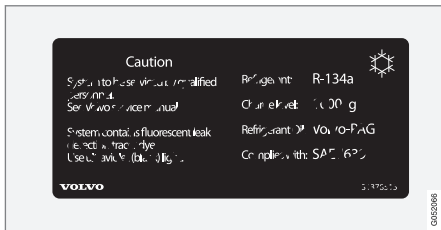

Dekalen är placerad på motorhuvens insida.

Dekal för R1234yf

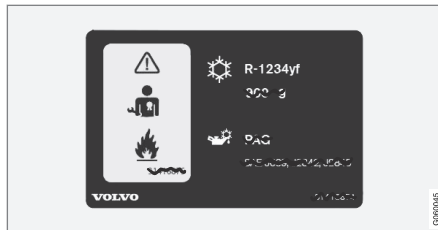

Dekalen är placerad på motorhuvens insida.

Symbolförklaring R1234yf

Symbol	Betydelse
	Försiktighet
	Mobilt luftkonditioneringssystem (MAC)
	Smörjmedelstyp

Symbol	Betydelse
	För att serva det mobila luftkonditioneringssystemet (MAC) krävs en auktoriserad servicetekniker
	Brandfarligt köldmedium

Köldmedium

Bilar med köldmedium R134a

Motor	Vikt	Föreskriven kvalitet
5-cylindrig diesel	720 g	R134a
Övriga	800 g	

VARNING

I luftkonditioneringsanläggningen finns köldmediet R134a under tryck. Service och reparation av systemet får endast utföras av auktoriserad verkstad.

Bilar med köldmedium R1234yf

Vikt	Föreskriven kvalitet
750 g	R1234yf

⚠ VARNING

I luftkonditioneringsanläggningen finns köldmediet R1234yf under tryck. I enlighet med SAE J2845 (Technician Training for Safe Service and Containment of Refrigerants Used in Mobile A/C System) får service och reparation av köldmediesystemet endast utföras av utbildad och certifierad tekniker för att säkerställa systemets säkerhet.

Kompressorolja

Motor	Volym	Föreskriven kvalitet
4-cylindrig	60 ml	PAG SP-A2
5-cylindrig	110 ml	PAG SP-A2

Evaporator**! VIKTIGT**

A/C-systemets evaporator får aldrig repareras eller bytas ut mot en tidigare använd evaporator. Ny evaporator skall vara certifierad och märkt enligt SAE J2842.

Relaterad information

- Klimatanläggning – felsökning och reparation (s. 350)
- Typbeteckningar (s. 388)

Bränsleförbrukning och CO₂-utsläpp

Bränsleförbrukningen för ett fordon mäts i liter per 100 km och CO₂-utsläppet i gram CO₂ per km.







Förklaring







CO ₂	gram CO ₂ /km
Ø 	liter/100 km

	stadskörning
	landsvägskörning
	blandad körning
man	manuell växellåda
aut	automatisk växellåda

i OBS
Om förbruknings- och emissionsdata saknas finns detta i ett bipackat supplement.

i OBS
Alla motorer finns inte på alla marknader.

XC60 							
		CO ₂	Ø 	CO ₂	Ø 	CO ₂	Ø 
T5 (B4204T11)	aut	207	8,8	128	5,5	157	6,7
T5 AWD (B4204T11)	aut	231	9,9	143	6,1	175	7,5
T6 (B4204T9)	aut	212	9,1	135	5,8	163	7,0
T6 AWD (B4204T9)	aut	230	9,9	149	6,4	179	7,7
D3 (D4204T4)	man	127	4,9	111	4,2	117	4,5
D3 (D4204T4)	aut	143	5,5	113	4,3	124	4,7

XC60 							
		CO ₂	Ø 	CO ₂	Ø 	CO ₂	Ø 
D4 (D4204T14)	man	127	4,9	111	4,2	117	4,5
D4 (D4204T14)	aut	143	5,5	113	4,3	124	4,7
D4 AWD (D5244T21)	man	156	5,9	126	4,8	137	5,2
D4 AWD (D5244T21)	aut	176	6,7	134	5,1	149	5,7
D4 AWD (D5244T17)	man	156	5,9	126	4,8	137	5,2
D4 AWD (D5244T17)	aut	176	6,7	134	5,1	149	5,7
D5 AWD (D5244T22)	man	156	5,9	126	4,8	137	5,2
D5 AWD (D5244T20)	aut	176	6,7	134	5,1	149	5,7

Bränsleförbruknings- och emissionsvärdena i tabellen ovan baseras på särskilda EU-körcykler³, som gäller för bil med tjänstevikt i basutförande och utan extrautrustning. Beroende på utrustning kan bilens vikt öka. Detta, liksom hur tungt bilen

lastas, ökar bränsleförbrukningen och koldioxidutsläppen.

Det finns flera orsaker till förhöjd bränsleförbrukning jämfört med tabellvärdena. Exempel på detta är:

³ De officiellt deklarerade bränsleförbrukningssiffrorna är baserade på två standardiserade körcykler i laboratoriemiljö ("EU-körcykler") allt enligt EU Regulation no 692/2008 och 715/2007 (Euro 5 / Euro 6) och UN ECE Regulation no 101. Regelverken omfattar körcyklerna stadskörning och landsvägskörning. – Stadskörning - mätningen börjar med kallstart av motorn. Körningen är simulerad. – Landsvägskörning - bilen accelereras och bromsas i hastigheter mellan 0–120 km/h (0–75 mph). Körningen är simulerad. – Bilar med manuell växellåda startas på 2:ans växel (gäller bilar med upp till 18-tums hjul). Värdet för blandad körning, som redovisas i tabellen, är enligt lagkrav en kombination av stadskörning och landsvägskörning. CO₂-utsläpp - för att beräkna koldioxidutsläppen under de två körcyklerna samlas avgaserna upp. Dessa analyseras sedan och ger värdet för CO₂-utsläpp.

SPECIFIKATIONER

- Förares körsätt.
- Om kunden valt större hjul än de standardmonterade på modellens grundversion, så ökar rullmotståndet.
- Hög hastighet ger ökat luftmotstånd.
- Bränsle kvalitet, väg- och trafikförhållanden, väder och bilens skick.

En kombination av här nämnda exempel kan ge avsevärt högre förbrukning. För ytterligare information hänvisas till de refererade regelverken³.

Stora avvikelser i bränsleförbrukning kan uppstå vid en jämförelse med EU-körcyklerna³ som används vid certifiering av bilen och på vilka förbruknings siffrorna i tabellen baseras.

i OBS

Extrema väderförhållanden, körning med släpvagn eller körning på höga höjder i kombination med bränsle kvalitet är faktorer som kan inverka på bilens prestationsförmåga.

Relaterad information

- Bränsleekonomisk körning (s. 304)
- Vikter (s. 392)

³ De officiellt deklarerade bränsleförbruknings siffrorna är baserade på två standardiserade körcykler i laboratoriemiljö ("EU-körcykler") allt enligt EU Regulation no 692/2008 och 715/2007 (Euro 5 / Euro 6) och UN ECE Regulation no 101. Regelverken omfattar körcyklerna stadskörning och landsvägskörning. – Stadskörning - mätningen börjar med kallstart av motorn. Körningen är simulerad. – Landsvägskörning - bilen accelereras och bromsas i hastigheter mellan 0–120 km/h (0–75 mph). Körningen är simulerad. – Bilar med manuell växellåda startas på 2:ans växel (gäller bilar med upp till 18-tums hjul). Värdet för blandad körning, som redovisas i tabellen, är enligt lagkrav en kombination av stadskörning och landsvägskörning. CO₂-utsläpp - för att beräkna koldioxidutsläppen under de två körcyklerna samlas avgaserna upp. Dessa analyseras sedan och ger värdet för CO₂-utsläpp.

Hjul och däck – godkända dimensioner

I vissa länder framgår inte alla godkända dimensioner av registreringsbevis eller annan handling. Nedanstående tabell visar samtliga godkända

kombinationer av fälgar och däck. Uppgift om motor, framhjulsdrift (FWD) eller fyrhjulsdrift (AWD) samt typ av växellåda behövs för att läsa tabellen. För information med avseende på dessa uppgifter, se Typbeteckningar (s. 388).

För information om lägst tillåtna lastindex (LI) och lägst tillåtna hastighetsklass (SS), se Lastindex och hastighetsklass (s. 411).

✓ = Godkänd

XC60 Motor	man/ aut	235/65R17	235/60R18	235/55R19	255/45R20
		7,5Jx17x55	8Jx18x55 7,5Jx18x55	8Jx19x55 7,5Jx19x55	8Jx20x55
T5 (B4204T11)	aut	✓	✓	✓	✓
T5 AWD (B4204T11)	aut	✓	✓	✓	✓
T5 (B4204T15)	aut	✓	✓	✓	✓
T5 (B4204T41)	aut	✓	✓	✓	✓
T6 (B4204T9)	aut	✓	✓	✓	✓
T6 AWD (B4204T9)	aut	✓	✓	✓	✓
D3 (D4204T4)	man/aut	✓	✓	✓	✓
D4 (D4204T14)	man/aut	✓	✓	✓	✓
D4 AWD (D5244T21)	man/aut	✓	✓	✓	✓
D4 AWD (D5244T17)	man/aut	✓	✓	✓	✓
D5 AWD (D5244T22)	man	✓	✓	✓	✓
D5 AWD (D5244T20)	aut	✓	✓	✓	✓

◀◀ **Relaterad information**

- Däck – dimensioner (s. 319)
- Hjul- och fälgdimensioner (s. 319)

Lastindex och hastighetsklass

Nedanstående tabell visar det lägst tillåtna lastindex (LI) och hastighetsklass (SS). Uppgift om

motor, framhjulsdraft (FWD) eller fyrhjulsdraft (AWD) samt typ av växellåda behövs för att läsa

tabellen. För information med avseende på dessa uppgifter, se Typbeteckningar (s. 388).

XC60 Motor		man/ aut	Lägst tillåtna lastindex (LI) ^A	Lägst tillåtna hastighetsklass (SS) ^B
T5	B4204T11	aut	101	H
T5 AWD	B4204T11	aut	101	H
T5	B4204T15	aut	101	H
T5	B4204T41	aut	101	H
T6	B4204T9	aut	101	H
T6 AWD	B4204T9	aut	101	H
D3	D4204T4	man/aut	101	H
D4	D4204T14	man/aut	101	H
D4 AWD	D5244T21	man/aut	101	H
D4 AWD	D5244T17	man/aut	101	H
D5 AWD	D5244T22	man	101	H
D5 AWD	D5244T20	aut	101	H

^A Däckets lastindex ska vara minst lika med eller högre än vad som anges i tabellen.

^B Däckets hastighetsklass ska vara minst lika med eller högre än vad som anges i tabellen.

◀◀ **Relaterad information**

- Hjul och däck – godkända dimensioner (s. 409)
- Däck – dimensioner (s. 319)
- Hjul- och fälgdimensioner (s. 319)
- Däck – lastindex (s. 320)
- Däck – hastighetsklasser (s. 320)

Däck – godkända däcktryck

Godkända däcktryck för respektive motoralternativ kan utläsas i tabellen.

i OBS
Alla motorer, däck eller kombinationer av dessa förekommer inte alltid på alla marknader.

XC60 Motor	Däckstorlek	Hastighet (km/h)	Last, 1-3 personer		Max. last		ECO-tryck ^A
			Fram (kPa) ^B	Bak (kPa)	Fram (kPa)	Bak (kPa)	Fram/bak (kPa)
Alla motorer	235/65 R 17	0 – 160 ^C	240	240	270	270	270
	235/60 R 18	160+ ^D	240	240	270	270	-
	235/55 R 19						
	255/45 R 20						
Temporary Spare Tyre		max 80 ^E	420	420	420	420	-

A Bränsleekonomisk körning.

B I vissa länder förekommer enheten bar vid sidan av SI-enheten pascal: 1 bar = 100 kPa.

C 0 – 100 mph

D 100+ mph

E max 50 mph

Relaterad information

- Däck – dimensioner (s. 319)
- Däck - lufttryck (s. 318)
- Typbeteckningar (s. 388)

INDEX

A

ACC – Adaptiv farthållare	199
Adaptiv farthållare	199
beredskapsläge	204
felsökning	209
funktion	200
hantera hastighet	202
köra om	205
radarsensor	212
skifta farthållarfunktionalitet	208
ställa in tidsintervall	204
stänga av	206
tillfällig deaktivering	204
översikt	201
AIRBAG	31, 32
Aktiva kurvljus	94
Aktiva xenonstrålkastare	94
Aktiv parkeringshjälp	260
begränsningar	263
funktion	261
handhavande	261
symboler och meddelanden	265
Aktivt chassi – FOUR-C	184
Allergi- och astmaframkallande substanser	126
All Wheel Drive (fyrhjulsdrift)	279
Anpassning av köregenskaper	184

Anpassning av ljusbild	95
Anpassning av strålkastarljus	95
Antisladdfunktion	185
Antislir	185
Automatiskt helljus	91
Automatisk återlåsning	172
Automattvätt	380
Automatväxellåda	275
bogsering och bärgning	312
manuella växellågen (Geartronic)	276
släpvagn	306
AWD, fyrhjulsdrift	279
avgaser, giftiga, sugas in	297
Avståndsvarning	195
begränsningar	196
symboler och meddelanden	198
Avstängning av motor	269

B

Backspeglar	
elektriskt infällbara	104
eluppvärmning	105
inre	105

kompass	106
yttre	103
Backväxelspär	274
Baklampor	
placering	356
Baklucka	175
elmanövrerad	175
låsning/upplåsning	174
stänga	175
öppna	175
Bakruta	
eluppvärmning	105
Baksäte	
eluppvärmning	130
Barn	
barnstol och krockkudde	49
barnstol och sidokrockkudde	35
barnsäkerhetsspär	42
placering i bilen	49
säkerhet	42
Barnskydd	42
integrerad två-steps bälteskudde	50
ISOFIX fästsystem för barnstolar	53
rekommenderade	43
storleksklasser för barnskydd med ISO-FIX fästsystem	53
typer	55
övre fästpunkter för barnstolar	57

INDEX

Barnsäkerhetsspärr	178	Belysning, lampbyte	351	Bromsar	289, 290
Batteri		blinkers, fram	355	bromsljus	96
fjärrnyckel/PCC	166	halvljus (bilar med halogenstrålkas- tare)	353	bromssystem	289, 290
start	361	helljus (bilar med aktiva xenonstrålkas- tare)	355	handbroms	292
starthjälp	272	helljus (bilar med halogenstrålkastare)	354	läsningsfria bromsar, ABS	290
stöd	364	lamphållare bak	355	nödbromsförstärkning, EBA	291
symboler på batteriet	362	lastutrymme	357	påfyllning av bromsvätska	349
underhåll	361	makeup-spegel	357	symboler i kombiinstrument	289
varningssymboler	362	nummerskyltbelysning	356	Bromsljus	96
Belysning		Bensinkvalitet	301	Broms- och kopplingsvätska	349
aktiva kurvljus	94	Bilklädsel	383	Bromsvätska	
aktiva xenonstrålkastare	94	Bilnyckelminne	159	kvalitet och volym	402
automatiskt helljus	91	Biltvätt	380	Bränsle	300, 301
belysningsautomatik, kupé	98	Bilvård	380	bränsleekonomi	318
dimljus bak	95	läderklädsel	383	bränslefilter	302
displaybelysning	89	Blinkers	97	bränsleförbrukning	406
glödlampor, specifikationer	358	BLIS	233, 234	Bränsle driven värmare	
hel-/halvljus	91	Blockerat låsläge	177	tidur	139
i kupé	97	deaktivering	177	Bränsletank	
instrumentbelysning	89	tillfällig deaktivering	177	volym	403
kurvtagningsljus	94	Bogsering	312	Bältesförsträckare	29, 39
ledbelysning	99	bogseringsögla	313	Bälteskudde	
ljushöjdsreglering	89	Bogserögla	313	nedfällning	52
positionslysljus	89	Boka service och reparation	338	sittställning	50
reglage	88, 97			uppfällning	51
reglagebelysning	89			Bältespåminnare	28
trygghetsbelysning	99, 162			Bärgning	314
tunneldetektering	90				
varselljus	90				

Bärkasseshållare 152

C

Chassiinställningar 184

City Safety™ 217

Clean Zone Interior Package (CZIP) 126

CO₂-utsläpp 406

Corner Traction Control 185

CTA 235

CZIP (Clear Zone Interior Package) 126

D

Defroster 133

Dekaler 388

Detektering av cyklist 225

Diesel 301

bränslestopp 302

Dieselpartikelfilter 303

Dimljus

bak 95

Displaybelysning 89

Domkraft 326

Draganordning 306, 307
specifikationer 307

Dragkrok
avtagbar, borttagning 309
avtagbar, fastsättning 308

Dragkrok, se Draganordning 306

Dragkrok - löstagbar
fastsättning/borttagning 308, 309

Dragvikt och kultryck 393

Driver Alert Control 241
handhavande 242

Driver Alert System 241

Däck
dimensioner 409

däcktrycksövervakning 327, 328

däcktätning 330

mönsterdjup 321

rotationsriktning 317

skötsel 316

slitagevarnare 317

specifikationer 409, 411, 413

tryck 318, 413

vinterdäck 321

Däckdimension 319

Däcktrycksdekal 318

Däcktrycksövervakning 327, 328

Däckövervakning 328

E

ECC, elektronisk klimatanläggning 129

Eco guide 70

ECO-tryck 413

Effekt 395

Ekonomisk körning 304

Elektrisk parkeringsbroms
låg batterispänning 292

Elektriskt infällbara backspeglar 104

Elektronisk klimatanläggning - ECC 129

Elektronisk startspärr 160

Elmanövrerad baklucka 175

Elmanövrerad stol 82

Elmanövrerat panoramatak 107

Elsystem 367

Eluppvärmning

backspeglar 105

bakruta 105

ratt 87

säten 130

vindruta 105

Eluttag 149

lastutrymme 153

ERS - Fjärrstart 269

Etiketter 388

INDEX

Extravärmare	
bränsle driven	143
elektrisk	143, 144

F

Fartbegränsare	189
avstängning	191
komma igång	189, 190
larm överskriden hastighet	191
tillfällig deaktivering	190
Farthållare	192
hantera hastighet	193
stänga av	195
tillfällig deaktivering	193
återuppta inställd hastighet	194
Felmeddelanden	
Adaptiv farthållare	210
Driver Alert Control	243
Lane Departure Warning	247
LKA	252
se Meddelanden och symboler	210, 293
Felmeddelanden i BLIS	237
Felsökning	
Adaptiv farthållare	209
Felsökning för kamerasensor	220
Fickparkeringshjälp – PAP	260

Fjärrmanövrerad startspärr	161
Fjärrnyckel	158, 159, 160
batteribyte	166
funktioner	161
förlust	158
löstagbart nyckelblad	165, 166
räckvidd	163, 168
Fjärrnyckelsystem, typgodkännande	182
Fjärrstart – ERS	269
Fläckar	383
Fläkt	
ECC	131
Fotgängarskydd	223
FOUR-C – Aktivt chassi	184
FSC, miljömärkning	24
Fyrhjulsdrift, AWD	279
Fälg, dimensioner	319
Fälgar	
rengöring	381
Färdbroms	289, 290
Färd dator	114, 116, 119, 122
Färdstatistik	122
Färgkod, lack	384
Fönsterhissar	102
återställning	103
Fönster och backspeglar	382

Förbandslåda	327
Första hjälpen	327
Förvaringsplats	
handskfack	148
tunnelkonsol	148
Förvaringsplatser i kupén	146

G

Geartronic	276
Genomlastningslucka	151
Genomvädringsfunktion	124, 173
Glas	
laminerat/förstärkt	24
Glödlampor, specifikationer	358
GSI – Växelväljarhjälp	274

H

Halka	298
Halt vägslag	298
Handbroms	292
Handskfack	148
läsning	173
Hastighetsklasser, däck	320

HDC	279
Hel-/halvljus	91
Helljus, automatisk aktivering	91
Hill Descent Control	279
Hill Start Assist	279
Hjul	
ditsättning	324
losstagning	322
snökedjor	321
Hjulbyte	322
Hjul och däck	
godkända dimensioner	409
lastindex och hastighetsklass	411
Hjulkruvar	321
låsbara	321
Hög motortemperatur	296
Högtrycksspolning av strålkastare	101
I	
IAQS – Interior Air Quality System	126
Iläggsmattor	149
Imma	
behandling av rutorna	124
kondens i strålkastare	380
Informationsdisplay	66, 67

Informationsknapp, PCC	163
Inre backspegel	105
automatisk avbländning	106
Instrumentbelysning	89
Instrument och reglage	60, 63
Instrumentöversikt	
högerstyrd bil	63
vänsterstyrd bil	60
Inställning av ratt	86
Insynsskydd	156
Interior Air Quality System (IAQS)	
luftrening	126
Internetansluten bil	
boka service och reparation	338
Intervalltorkning	100

K

Kamerasensor	219, 230
Katalysator	303
bärgning	312
Keyless Drive	167, 168, 169, 170, 171, 268
Keyless - låsning	169
Keyless - upplåsning	170

Klimat	
allmänt	124
autoreglering	131
faktisk temperatur	124
personliga inställningar	127
sensorer	125
temperaturreglering	132
Klimatanläggning	
reparation	350
Klocka, inställning	75
Knappsats i ratten	86
Kollision	40
Kollisionsvarnare	
allmänna begränsningar	229
detektering av fotgängare	226
funktion	224
handhavande	227
radarsensor	212, 217
Kollisionsvarnare med Auto-broms	223
Kollisionsvarning	223, 224
Kombiinstrument	66, 67
Kompass	106
kalibrering	106
Kondens i strålkastare	380
Kontroll av motoroljenivå	345
Kontrollsymboler	67, 69, 71
Krock, se Kollision	40

INDEX

Krockgardin	36, 39	Körning	298	Lastning	
Krockkudde		kylsystem	296	allmänt	150
aktivering/deaktivering, PACOS	33	med öppen baklucka	297	lastutrymme	150
förarsida	31, 39	Körning med släpvagn	304	lång last	151
passagerarsida	32, 33, 39	dragvikt	393	taklast	152
Krockkuddesystem	30	kultryck	393	Lastutrymme	
varningssymbol	29	Körriktningsvisare	97	belysning	98
Kulörkod, lack	384	Körsträcka	114	fästpunkter	152
Kupébelysning	97			insynsskydd	156
automatik	98			skyddsnet	153
Kupéfilter	125			Ledbelysning	99
Kupévärmare	137	L		Ljusbild, anpassning	95
Kurvtagningsljus	94	<hr/>		Ljushöjdsreglering av strålkastare	89
Kylsystem	296	Lack		Ljusindikeringar, PCC	163
överhettning	296	kulörkod	384	Ljusreglage	88
Kylvätska		lacksador och bättring	384	LKA – Körfältsassistans	248, 249
volym och kvalitet	399	Laminerat glas	24	Luftdistribution	127
Kylvätska, kontroll och påfyllning	348	Lampor	351	tabell	135
Köassistans	206	Lane Departure Warning (LDW)	244, 245	återcirkulation	134
Köldmedium	350	Larm	179, 180, 181	Luftkonditionering	132
Körfältsassistans		automatisk återaktivering	180	Luftkonditionering, vätska	
handhavande	245, 246, 250	fjärrnyckel ur funktion	181	volym och kvalitet	404
Körfältsassistans – LKA	248, 249	kontroll av larm	163	Luftkvalitetssystem IAQS	126
Körfältsassistent		larmindikator	180	Lufttrentning	
handhavande	251	larmsignaler	181	kupé	125, 126
		reducerad larmnivå	181	material	126
		Lasersensor	220	Lyftning av bilen	340
		Lastgaller	155		
		Lastindex	320		

Låg oljenivå	345	Meddelanden i informationsdisplay	112	Motorolja	344, 396
Lås		Meddelanden och symboler		filter	344
låsning	172	Adaptiv farthållare	210	kvalitet och volym	397
upplåsning	172	Driver Alert Control	243	ogynnsamma körförhållanden	396
Låsbara hjulskruvar	321	Kollisionsvarnare med auto-		Motorolja, påfyllning	345
Låsindikering	160	broms	222, 231	Motorrum	
Låsning/upplåsning		Lane Departure Warning	247	broms- och kopplingsvätska	349
baklucka	174	LKA	252	kontroll	344
handskfack	173	Motor- och kupévärmare	141	kylvätska	348
insidan	172	Menyhantering		motorolja	344
Läderklädsel, tvättråd	383	kombiinstrument	111	styrservoolja	349
Löstagbar dragkrok		menyöversikt	111	översikt	342
förvaring	307	Miljömärkning, FSC, ägarmanual	24	Motorspecifikationer	395
		Minnesfunktion i stol	83	Motorvärmare	137
		Motor		MY CAR	113
		Start/Stop	281	Mått	391
		starta	268	Mätare	
		stänga av	269	bränslemätare	66, 67
		överhettning	296	hastighetsmätare	66, 67
		Motorbroms, automatisk	279	varvtalsmätare	66, 67
		Motorbromskontroll	185	Mätsticka, elektronisk	345, 346
		Motorhuv, öppning	342	Mönsterdjup	321
		Motor- och kupévärmare			
		direktavstängning	139		
		direktstart	138		
		meddelanden	141		
		tidur	139		
M					
Makeup-spegel	149				
belysning	98				
Manuella växellågen (Geartronic)	276				
Manuell växellåda	274				
bogsering och bärgning	312				
GSI – Växelväljarkhjälp	274				
släpvagn	305				
Max taklast	392				
Meddelandehantering	113				
Meddelanden i BLIS	237				

N

Nackskydd	
mittplats bak	84
nedfällning	84, 85
Nollställning trippmätare	117, 120
Nyckel	158, 160
Nyckelblad	165, 166
Nyckelfri start (Keyless Drive)	167, 168, 169, 170, 171, 268
Nyckellägen	79
Nödutrustning	
förbandslåda	327
varningstriangel	325

O

Olja, se även Motorolja	396, 397
-------------------------	----------

P

PACOS	33
Paddel på ratten	86
Panikfunktion	162

Panoramatak	
solgardin	107
ventilationsläge	109
öppning och stängning	108
PAP – Aktiv parkeringshjälp	260
Parkeringsbroms	292
Parkeringshjälp	253, 255
bakåt	254
felindikering	256
funktion	253
sensorer för parkeringshjälp	256
Parkeringshjälpkamera	257
inställningar	259
PCC – Personal Car Communicator	
funktioner	161
räckvidd	164, 168
Personal Car Communicator	164
Pisksnärtsskador, WHIPS	37
Polering	381
Positionslys	89
Power guide	70
Provisorisk däcktätning	330
efterkontroll	333
pumpning av däck	334
utförande	331

Provisorisk däcktätningssats	
placering	330
översikt	331
Punktering	330

Q

Queue Assist	206
--------------	-----

R

Radarsensor	200
begränsningar	212
Ratt	86
eluppvärmning	87
knappsats	86
paddel	86
rattinställning	86
Rattlås	269
Rattmotstånd, hastighetsberoende	184
Regenerering	303
Reglagebelysning	89
Regnsensor	100
Rekommendationer vid körning	298
Rekommenderade barnskydd	
tabell	43

Rengöring		Slitagevarnare	317	Startbatteri	272, 297, 361
automattvätt	380	Släpfordon		byte	363
biltvätt	380	självsvängning	310	överbelastning	297
fälgar	381	Släpfordonsstabilisator	185, 310	Starthjälp	272
klädsel	383	Släpvnagn	304	Startspärr	160
säkerhetsbälten	384	kabel	304, 305	Stenskott och repor	384
Reservhjul	322	körning med släpvnagn	304	Stol, se Säten	81
montering	324	Solgardin		Strålkastare	352
ROPS (Roll Over Protection System)	39	panoramatak	107	Strålkastarljus	
Rostskydd	383	Sotfilter	303	anpassning	95
Rotationsriktning	317	SOTFILTER FULLT	303	höjreglering	89
Rundslagningskydd		Spin control	185	Styrkraftsnivå, se Rattmotstånd	184
ROPS (Roll Over Protection System)	39	Spolare		Styrervoolja	
Ryggstöd	82	bakruta	101	kvalitet	402
baksäte, fällning	84	spolarvätska, påfyllning	360	nivåkontroll	349
framsäte, fällning	82	vindruta	101	Ställa in tidsavstånd	196
		Spolarvätska	360	Stämningssljus	98
S		Spolmunstycken, uppvärmda	101	Stödbatteri	364
		Stabilitet- och dragkraftssystem		Support	15
Sensus	78	handhavande	186	Svängningsdämpare	306
Serviceläge	358	Stabilitets- och dragkraftssystem	185, 187	Symboler	
Serviceprogram	338	Stabilitetssystem	185	kontrollsymboler	67, 69, 71
Sidokrockkudde, SIPS	35, 39	Start/Stop	281	varningsymboler	67, 69
Signalhorn	87	funktion och handhavande	281	Symboler och meddelanden	
SIPS-bag	35	motorn stoppar inte	282	Adaptiv farthållare	210
Skyddsgaller	155			Driver Alert Control	243

INDEX

Kollisionsvarnare med auto- broms	222, 231	eluppvärmning	130	Trafikskyltsinformation	237
Lane Departure Warning	247	fällning av ryggstöd bak	84	begränsningar	241
LKA	252	fällning av ryggstöd fram	82	handhavande	238
System		nackskydd bak	84	Transmission	274
löser ut	39			Transmissionssoljä	
Säkerhetsbälte	26	T		volym och kvalitet	400
baksäte	28	<hr/>		Transponder	20
bältesförsträckare	29	Taklast, max vikt	392	Trippmätare	74, 114
bältespåminnare	28	Tankning		Trippmätare nollställning	117, 120
graviditet	28	påfyllning	299	Trygghetsbelysning	99, 162
lossa	27	tanklock	299	TSA – släpfordonsstabilisator	185, 310
ta på	27	tanklucka	299	Tunneldetektering	90
Säkerhetsläge	40	tanklucka, manuell öppning	299	Tunnelkonsol	148
förflyttning	41	Temperatur		12 V-uttag	149
startförsök	41	faktisk temperatur	124	cigarettändare och askkopp	148
Säkerhetsspärr		Temperaturreglering	132	Tuta	87
barn	42	Tjänstevikt	392	Typbeteckningar	388
Säkringar		TM – Tyre Monitor	328	Typgodkännande	
allmänt	367	Torkarblad	358	fjärrnyckelsystem	182
byte	367	byte	359	radarsystem	214
i lastutrymme	376	byte bakruta	360		
i motorrum	369	rengöring	360		
i motorrummets kallzon	378	serviceläge	358		
i styrenhet under handskfack	374	Torkare och spolning	100		
under handskfack	372	Totalvikt	392		
Säkringscentral	367	TPMS – Tyre Pressure Monitoring	327		
Säten	81	Traction control	185		
elmanövrerade	82				

U

Underhåll	
rostskydd	383
Uppläsning	
från insidan	172
från utsidan	172
Uppläsning med nyckelblad	170
Uppvärmda spolmunstycken	101
Urkoppling av växelväljarspär	278
Utsläpp av koldioxid	406

W

WHIPS	
barnstol/barnkudde	37
pisksnärtskydd	37, 39
sittställning	38

V

Vadning	296
Varningsblinkers	96

Varningslampa	
adaptiv farthållare	200
kollisionsvarnare	227
stabilitets- och dragkraftssystem	185
Varningslampor	
bältespåminnare	28, 72
fel i bromssystemet	72
generatören laddar inte	72
krockkuddar-SRS	72
lågt oljetryck	72
parkeringsbroms åtdragen	72
varning	72
Varningsljud	
kollisionsvarnare	227
Varningsymboler	67, 69, 72
Varningstriangel	325
Varselljus	90
Vattenavvisande ytskikt, rengöring	382
Vatten- och smutsavvisande ytskikt	382
Vaxning	381
Ventilation	127
Verktyg	326
Vikter	
tjänstevikt	392
Vindruta	
eluppvärmning	105, 133
Vindrutespolning	101

Vindrutetorkare	100
regnsensor	100
Vinterdäck	321
Vinterhjul	321
Vinterkörning	298
Volvo ID	20
Volvo Sensus	78
Värmereflekterande vindruta	20
Vätskor, volymuppgifter	360, 399, 400, 402, 403, 404
Vätskor och oljor	399, 400, 402, 404
Växelindikator	274
Växellåda	273, 274
automat	275
manuell	274
Växelväljarspär	278
Växelväljarspär, mekanisk urkoppling	278

Y

Yttermått	391
Yttertemperaturmätare	74
Yttre backspeglar	103
automatisk avbländning	104
återställning	104

INDEX

A

Återställning av fönsterhissar 103

Återställning av yttre backspeglar 104

Ä

Ägarmanual, miljömärkning 24

Ö

Överhettning 296, 304

