



# V70

# XC70

WEB EDITION  
FØRERVEILEDNING





## KJÆRE VOLVO-EIER

TAKK FOR AT DU VALGTE VOLVO

Vi håper din Volvo vil gi deg kjøreglede i mange år. Bilen er konstruert for din og dine passasjerers sikkerhet og komfort. Volvo er en av verdens sikreste personbiler. Din Volvo er også konstruert for å oppfylle gjeldende sikkerhets- og miljøkrav.

For at du skal få størst mulig glede av bilen anbefaler vi at du gjør deg kjent med utstyret, anvisningene og vedlikeholdsinformasjonen i denne førerhåndboken.





## 01 Innledning

Førerinformasjon.....	11
Leser førerveiledningen.....	11
Digital førerveiledning i bil.....	14
Innspilling av data.....	16
Tilbehør og tilleggsutstyr.....	16
Informasjon på Internett.....	17
Volvo ID.....	17
Volvo Car Corporations miljøfilosofi.....	19
Førerhåndboken og miljøet.....	21
Laminert glass.....	21



## 02 Sikkerhet

Generelt om sikkerhetsbelter.....	23
Sikkerhetsbeltet - ta på.....	23
Sikkerhetsbelte - løsne.....	24
Sikkerhetsbelte - graviditet.....	24
Beltepåminner.....	25
Beltestrømmer.....	26
Sikkerhet - varselsymbol.....	26
Kollisjonsputesystem.....	27
Kollisjonspute på førersiden.....	28
Passasjer-kollisjonspute.....	28
Passasjerens kollisjonspute - aktivering og deaktivering*.....	30
Sidekollisjonspute (SIPS).....	32
Sidekollisjonspute (SIPS) - barnesete/sittepute.....	33
Kollisjonsgardin (IC).....	33
Generelt om WHIPS (beskyttelse mot nakkesleng).....	34
WHIPS - barnesikring.....	35
WHIPS - sittestilling.....	35
Når systemet løser ut.....	36
Generelt om sikkerhetsmodus.....	37
Sikkerhetsmodus - startforsøk.....	38
Sikkerhetsstilling - flytte.....	38



Generelt om barnesikring.....	39
Barnesikring.....	40
Barnesikring - plassering.....	45
Barnesikring - to-trinns sittepute*.....	46
To-trinns beltepute* - oppfelling.....	47
To-trinns beltepute* - nedfelling.....	48
Barnesikring - ISOFIX.....	49
ISOFIX - størrelsesklasser.....	49
ISOFIX - typer barnesikring.....	50
Barnesikring - øvre festepunkter.....	52



### 03 Instrumenter og betjeningselementer

Instrumenter og brytere, bil med vensterratt - oversikt.....	54
Instrumenter og brytere, bil med høyerratt - oversikt.....	57
Kombiinstrument.....	60
Kombiinstrument, analogt - oversikt.....	60
Kombiinstrument, digitalt - oversikt.....	61
Økoguide og effektguide*.....	64
Kombiinstrument - betydningen av kontrollsymbolene.....	65
Kombiinstrument -betydningen av varsel-symbolene.....	66
Utetemperaturmåler.....	68
Trippteller.....	69
Klokke.....	69
Lisenser - kombiinstrument.....	69
Symboler i display.....	70
Volvo Sensus.....	73
Nøkkelposisjoner.....	74
Nøkkelposisjoner - funksjoner ved forskjellige nivåer.....	74
Setene fram.....	76
Forseter - elektrisk styrte*.....	77
Sete bak.....	78



Ratt.....	80
Elektrisk oppvarming** av rattet.....	81
Hovedlysbytter.....	81
Parkeringslys.....	83
Kjørellys.....	84
Tunneldetektering*.....	84
Fjern-/nærlys.....	85
Aktivt fjernlys*.....	86
Aktive Xenon-frontlys*.....	87
Tåkelys bak.....	88
Bremselys.....	89
Varselblinklys.....	89
Blinklys.....	90
Kupébelysning.....	90
Ledelys.....	92
Sikkerhetsbelysning.....	92
Frontlys - tilpass lysbildet.....	93
Viskere og spyling.....	97
Vindusheiser.....	99
Bakspeil - utvendige.....	100
Vinduer og bakspeil - elektrisk oppvarming.....	102
Innvendig speil.....	102
Kompass*.....	103



Takluke*.....	104
Menyhåndtering - kombiinstrument.....	106
Menyoversikt - kombiinstrument.....	107
Meldinger.....	107
Meldinger - håndtering.....	108
MY CAR.....	109
Kjørecomputer.....	110
Kjørecomputer - analogt kombiinstrument.....	111
Kjørecomputer - digitalt kombiinstrument.....	115
Kjørecomputer - kompletterende informasjon.....	119
Kjørecomputer - kjørestatistikk*.....	120



## 04 Klimaanlegg

Generell informasjon om klima.....	122
Faktisk temperatur.....	122
Sensorer - klima.....	123
Luftrensing.....	123
Luftrensing - kupéfilter.....	123
Luftrensing - Clean Zone Interior Package (CZIP)*.....	124
Luftrensing - IAQS*.....	124
Luftrensing - materiale.....	125
Menyinnstillinger - klima.....	125
Luftfordeling i kupeen.....	125
Elektronisk klimaanlegg - ECC.....	128
Elektrisk oppvarmede forseter*.....	129
Elektrisk oppvarmet baksete*.....	129
Ventilerte forseter*.....	130
Vifte.....	131
Autoregulering.....	131
Temperaturregulering i kupé.....	131
Klimaanlegg.....	132
Avfukting og avriming av frontrute.....	132
Luftfordeling - resirkulasjon.....	133
Luftfordeling - tabell.....	135
Motor- og kupévarmer*.....	137
Motor- og kupévarmer* - direktestart.....	138



Motor- og kupévarmer* - direkte avstengning.....	139
Motor- og kupévarmer* - tidsur.....	139
Motor- og kupévarmer* - meldinger.....	141
Ekstra varmeapparat*.....	143
Drivstoffdrevet tilleggsvarmer*.....	143
Elektrisk ekstra varmeapparat*.....	144



## 05 Last og oppbevaring

Oppbevaringsplasser.....	146
Tunnellkonsoll.....	148
Tunnellkonsoll - sigaretttenner og askebe- ger*.....	148
Hanskerom.....	148
Gulvmatter*.....	149
Sminkespeil.....	149
Tunnellkonsoll - 12 V-uttak.....	149
Last.....	150
Lasting - lang last.....	151
Taklast.....	152
Sikring av last.....	152
Lasting - bæreposeholder*.....	154
12 V strømuttak bagasjerom*.....	155
Beskyttelsesnett*.....	155
Beskyttelsesnett* kombinert med inn- synsvern.....	157
Beskyttelsesgitter.....	157
Innsynsbeskyttelse.....	158



## 06 Låsing og alarm

Fjernkontroll.....	160
Fjernnøkkel - mistet .....	160
Fjernnøkkel - personalisering*.....	161
Låse/låse opp - indikering.....	162
Elektronisk startspærre.....	162
Fjernbetjent startspærre med sporingssystem.....	163
Fjernnøkkel - funksjoner.....	163
Fjernnøkkel - rekkevidde.....	164
Fjernnøkkel med PCC* - unike funksjoner.....	164
Fjernnøkkel med PCC* - rekkevidde.....	165
Avtakbart nøkkelblad.....	166
Avtakbart nøkkelblad - løsne/sette fast..	166
Avtakbart nøkkelblad - opplåsing av dør	167
Beskyttelseslåsing*.....	167
Fjernnøkkel - bytte batteri.....	169
Keyless Drive*.....	170
Keyless Drive* - fjernnøkkelens rekkevidde.....	170
Keyless drive* - sikker håndtering av fjernnøkkelen.....	171
Keyless drive* - forstyrrelser i fjernnøkkelens funksjon.....	171
Keyless drive* - låsing.....	172



Keyless drive* - opplåsing.....	172
Keyless drive* - opplåsing med nøkkelblad .....	172
Keyless Drive* - låseinstillinger.....	173
Keyless Drive* - antenneplassering.....	173
Låse/låse opp - fra utsiden.....	174
Låse og låse opp - innenfra.....	175
Luftefunksjon.....	175
Låse/låse opp - hanskerom.....	176
Låse/låse opp - bakluken.....	176
Elektrisk betjent bakluke.....	177
Blokkert låsestilling*.....	178
Barnesikring - manuell aktivering.....	179
Barnesikring - elektrisk aktivering*.....	180
Alarm.....	181
Alarmindikator.....	182
Alarm - automatisk reaktivering.....	182
Alarm - fjernnøkkelen virker ikke.....	182
Alarmsignaler.....	183
Redusert alarmnivå.....	183
Typegodkjenning, fjernlås.....	183



## 07 Førerhjelp

Aktivt chassis - Four C*.....	186
Elektronisk stabilitetskontroll (ESC) - generelt.....	186
Elektronisk stabilitetskontroll (ESC) - betjening.....	187
Elektronisk stabilitetskontroll (ESC) - symboler og meldinger.....	188
Trafikkskiltinformasjon - (RSI)*.....	190
Trafikkskiltinformasjon (RSI)* - fremgangsmåte.....	190
Trafikkskiltinformasjon (RSI)* - begrensninger.....	192
Cruise control*.....	193
Fartsholder* - håndtere hastighet.....	193
Fartsholderen* - midlertidig deaktivering og klarstilling.....	194
Fartsholder* - gjenoppta innstilt hastighet.....	195
Fartsholder* - slå av.....	195
Adaptiv konstantfartholder - ACC*.....	195
Adaptiv fartsholder* - funksjon.....	196
Adaptiv cruisekontroll* - oversikt.....	198
Adaptiv fartsholder* - håndtere hastighet	199
Adaptiv fartsholder* - stille inn tidsavstand.....	200



# Innholdsfortegnelse

Adaptiv fartsholder* - midlertidig deaktivering og klarstilling.....	201
Adaptiv fartsholder* - kjøre forbi et annet kjøretøy.....	202
Adaptiv fartsholder* - slå av.....	202
Adaptiv cruisekontroll* - køassistanse....	202
Adaptiv fartsholder* - skifte fartsholder-funksjonalitet.....	204
Radarføler.....	205
Radarsensor - begrensninger.....	205
Adaptiv fartsholder* - feilsøking og tiltak	207
Adaptiv fartsholder* - symboler og meldinger.....	208
Avstandsvarsling*.....	210
Avstandsvarsel* - begrensninger.....	211
Avstandsvarsel* - symboler og meldinger.....	212
City Safety™.....	213
City Safety™ - funksjon.....	213
City Safety™ - fremgangsmåte.....	214
City Safety™ - begrensninger.....	215
City Safety™ - laserføleren.....	216
City Safety™ - symboler og meldinger...	218
Kollisjonsvarsler*.....	219
Kollisjonsvarsler* - funksjon.....	220

Kollisjonsvarsler* - registrering av syklist.....	221
Kollisjonsvarsler* - registrering av fotgjengere.....	222
Kollisjonsvarsler* - håndtering.....	223
Kollisjonsvarsler* - begrensninger.....	224
Kollisjonsvarsler* - kamerafølerens begrensninger.....	225
Kollisjonsvarsler* - symboler og meldinger.....	227
Føreralarmsystem*.....	229
Driver Alert Control - (DAC)*.....	229
Driver Alert Control (DAC)* - fremgangsmåte.....	230
Driver Alert Control (DAC)* - symboler og meldinger.....	231
Filassistent (LDW)*.....	233
Filassistent (LDW) - funksjon.....	233
Filassistent (LDW) - fremgangsmåte.....	234
Filassistent (LDW) - begrensninger.....	235
Filassistent (LDW) - symboler og meldinger.....	236
Parkeringshjelp*.....	238
Parkeringshjelp* - funksjon.....	238
Parkeringshjelp* - bakover.....	239

Parkeringshjelp* - forover.....	240
Parkeringshjelp* - feilindikasjon.....	241
Parkeringshjelp* - rengjøring av sensorene.....	241
Parkeringskamera (PAC)*.....	242
Ryggekamera - innstillinger.....	244
Parkeringskamera - begrensninger.....	245
BLIS*.....	245
BLIS* - fremgangsmåte.....	246
BLIS - symboler og meldinger.....	248
Justerbar rattmotstand*.....	249
Typegodkjenning - radarsystem.....	249



## 08 Start og kjøring

Alkolås*.....	251
Alkolås* - funksjoner og betjening.....	251
Alkolås* - oppbevaring.....	252
Alkolås* - før motorstart.....	252
Alkolås* - husk.....	253
Alkolås* - symboler og tekstmeldinger.....	255
Start av motoren.....	255
Slå av motoren.....	257
Rattlås.....	257
Fjernstart - (ERS)*.....	257
Fjernstart (ERS) - fremgangsmåte.....	258
Fjernstart (ERS) - symboler og meldinger.....	259
Start av motoren - Flexifuel.....	260
Starthjelp med batteri.....	261
Girkasser.....	262
Manuell girkasse.....	263
Girindikator*.....	263
Automatgir - Geartronic*.....	264
Automatgir - Powershift*.....	267
Girvelgersperre.....	269
Hjelp til bakkestart (HSA)*.....	270
Start/Stop*.....	270
Start/Stop* - Funksjon og betjening.....	271



Start/Stop* - motoren stopper ikke automatisk.....	272
Start/Stop* - motoren starter automatisk.....	273
Start/Stop* - motoren starter ikke automatisk.....	274
Start/Stop* - ufrivillig motorstopp i manuell girkasse.....	275
Start/Stop* - innstillinger.....	275
Start/Stop* - symboler og meldinger.....	277
ECO*.....	279
Firehjulsdrift - AWD*.....	281
Hill Descent Control (HDC)*.....	281
Fotbrems.....	282
Brems - blokkeringsfrie bremses.....	283
Brems - nødbremselys og automatisk varselblinklys.....	284
Brems - nødbremsforsterkning.....	284
Parkeringsbrems.....	285
Kjøring i vann.....	289
Overoppheting.....	289
Kjøring med åpen bakluke.....	290
Overbelastning - startbatteri.....	290
Før en lang reise.....	291
Vinterkjøring.....	291
Tanklokk - Åpne/lukke.....	292



Tankluke, manuell åpning.....	292
Påfylling av drivstoff.....	292
Drivstoff - bruk.....	293
Drivstoff - bensin.....	294
Drivstoff - diesel.....	294
Katalysatorer.....	296
Drivstoff - bioetanol E85.....	296
Dieselpartikkelfilter (DPF).....	297
Drivstofføkonomisk kjøring.....	297
Kjøring med tilhenger.....	298
Kjøring med tilhenger - manuelt gir.....	299
Kjøring med tilhenger - automatgir.....	299
Tilhengerfeste.....	300
Avtakbart tilhengerfeste - oppbevaring.....	300
Avtakbart tilhengerfeste - spesifikasjoner.....	301
Avtakbart tilhengerfeste - montere og demontere.....	302
Tauing.....	304
Slepekrok.....	305
Berging.....	306



## 09 Hjul og dekk

Dekk - rotasjonsretning.....	309
Dekk - behandling.....	309
Dekk - slitasjevarsler.....	310
Hjulskruer.....	311
Verktøy.....	311
Jekk*.....	311
Vinterdekk.....	312
Hjul- og felgdimensjoner.....	313
Dekkdimensjoner.....	313
Dekk - lasteindeks.....	314
Dekk - hastighetsklasser.....	314
Skifte hjul - løsne hjulet.....	315
Skifte hjul - montering.....	317
Dekk - lufttrykk.....	318
Varseltrekant.....	319
Førstehjelpssett*.....	320
Dekktrykkovervåking*.....	320
TPMS (Tyre Pressure Monitoring System)* - generelt.....	321
TPMS (Tyre Pressure Monitoring System)* - justere (omkalibrering).....	322
TPMS (Tyre Pressure Monitoring System)* - status.....	322
TPMS (Tyre Pressure Monitoring System)*aktivere/deaktivere.....	323



TPMS (Tyre Pressure Monitoring System)* - anbefalinger.....	324
TPMS (Tyre Pressure Monitoring System)* punkteringskjørbare dekk*.....	324
TPMS (Tyre Pressure Monitoring System)* - korrigere ved for lavt dekktrykk.....	325
TM (Tyre Monitor)*.....	325
Midlertidig dekk tetning*.....	327
Provisorisk dekk tetningssett* - plassering.....	328
Provisorisk dekk klappesett* - oversikt.....	328
Provisorisk dekk klapping* - fremgangsmåte.....	329
Provisorisk dekk klapping* - etterkontroll.....	331
Provisorisk dekk klappesett* - pumpe opp dekk.....	332
Provisorisk dekk klappesett* - tetningsvæske.....	332
Typegodkjenning - dekktrykkovervåking.....	333



## 10 Vedlikehold og service

Volvos serviceprogram.....	340
Bestill service og reparasjon, *.....	340
Heving av bilen.....	343
Motorpanser - åpne og lukke.....	345
Motorrom, oversikt.....	345
Motorrom - kontroll.....	346
Motorolje - generelt.....	347
Motorolje, kontroll og påfylling.....	348
Kjølevæske - nivå.....	351
Bremse- og clutchvæske - nivå.....	352
Styreservoolje - nivå.....	352
Klimaanlegg - feilsøking og reparasjoner.....	353
Bytte pære.....	353
Bytte pære - frontlys.....	354
Bytte pære - lokk til fjern-/nærlys.....	355
Bytte pære - nærlys.....	355
Bytte pære - fjernlys.....	355
Bytte pære - ekstra fjernlys.....	356
Bytte pærer - blinklys foran.....	356
Bytte pære - lys bak.....	356
Bytte pære - plassering av pærer bak....	357
Bytte pære - nummerskiltbelysning.....	357
Bytte pære - belysning i bagasjerommet.....	357



Bytte pære - belysning i sminkespeil.....	358
Lys, spesifikasjoner .....	358
Pusserblad.....	359
Spylevæske - påfylling.....	361
Startbatteri - generelt.....	361
Batteri - symboler.....	363
Startbatteri - bytte.....	363
Batteri - Start/Stop.....	365
Elektrisk system.....	367
Sikringer - generelt.....	367
Sikringer - i motorrommet.....	369
Sikringer - under hanskerommet.....	373
Sikringer - i styreenhet under hanskerommet.....	375
Sikringer - i bagasjerommet.....	377
Sikringer - i kaldsonen i motorrommet...	378
Bilvask.....	380
Polering og voksing.....	381
Vann- og smussavvisende overflatesjikt.	381
Rustbeskyttelse.....	382
Rengjøring av interiør.....	382
Lakkskader.....	384



## 11 Spesifikasjoner

Typebetegnelser.....	387
Mål.....	390
Vekt.....	392
Trekkvekt og kuletrykk.....	393
Motorspesifikasjoner.....	396
Motorolje - ugunstige kjøreforhold.....	398
Motorolje - kvalitet og volum.....	399
Kjølevæske - kvalitet og volum.....	402
Girolje - kvalitet og volum.....	403
Bremsevæske - kvalitet og volum.....	405
Servostyringsolje - kvalitet.....	405
Spylevæske - kvalitet og volum.....	405
Drivstofftank - kapasitet.....	406
Drivstofforbruk og CO2-utslipp.....	407
Hjul og dekk - godkjente dimensjoner....	413
Lastindeks og hastighetsklasse.....	417
Dekk - godkjente dekktrykk.....	420



## 12 Indeks

Indeks.....	424
-------------	-----

# 12

# 01



## INNLEDNING



## Førerinformasjon

Bilen din har en skjerm der du kan finne informasjon om hvordan bilen din fungerer (gjelder noen bilmodeller). For biler med førerinformasjon i bildeskjermen er den trykte førerveiledningen en utfylling og inneholder viktig tekst, de siste oppdateringene samt instruksjoner som det kan være bra å ha når du av praktiske grunner ikke kan lese informasjonen på skjermen.

Når du bytter skjermespråk, er det ikke sikkert at all informasjon stemmer med nasjonale eller lokale lover og bestemmelser.

### VIKTIG

Føreren er alltid ansvarlig for at kjøretøyet kjøres på en trafikksikker måte, samt at aktuelle lover og bestemmelser overholdes. Det er også viktig at bilen vedlikeholdes i samsvar med Volvos anbefalinger i førerinformasjonen.

Er det forskjeller i informasjonen på bildeskjermen og den trykte boken, er det alltid den trykte informasjonen som gjelder.

## Leseforeveiledningen

Å lese førerveiledningen er en god måte å lære din nye bil å kjenne på, helst før den første kjøreturen. Da får du muligheten til å gjøre deg kjent med funksjoner, du får råd om hvordan bilen håndteres best i ulike situasjoner, og du lærer deg å utnytte alle bilens finesser på best mulig måte. Vær oppmerksom på sikkerhetsanvisningene som finnes i boken.

De spesifikasjonene, konstruksjonsopplysningene og illustrasjonene som er angitt i førerveiledningen, er ikke bindende. Vi forbeholder oss retten til å foreta endringer uten forhåndsvarsel.

© Volvo Personvagnar AB

## Førerhåndbok på mobile enheter



### ! NB!

Førerhåndboken kan lastes ned som mobilapplikasjon (gjelder visse bilmodeller og mobiltelefoner), se [www.volvocars.com](http://www.volvocars.com).

Mobilapplikasjonen inneholder også video samt søkbart innhold og gir enkel navigering mellom forskjellige avsnitt.

## Ekstraustyr/tilbehør

Alle typer tilleggsutstyr/tilbehør er merket med en stjerne\*.

I tillegg til standardutstyr inneholder førerhåndboken beskrivelser av tilleggsutstyr (fabrikkmontert utstyr) og enkelte typer tilbehør (ettermontert ekstraustyr).

Utstyret som beskrives i førerveiledningen finnes ikke i alle biler - de har ulikt utstyr avhengig av tilpasning til behovene i forskjellige markeder, samt nasjonale eller lokale lover og bestemmelser.

Kontakt en Volvo-forhandler hvis du er usikker på hva som er standardutstyr og hva som er tilleggsutstyr/tilbehør.

## Spesielle tekster

### ! ADVARSEL

Advarselstekster opplyser om fare for personskade.

\* Ekstraustyr/tilbehør, for mer informasjon se Introduksjon.



# 01 Innledning

01



## **VIKTIG**

Viktig-tekster forteller om fare for materielle skader.

## **NB!**

OBS-tekst gir råd eller tips som gjør det lettere å ta i bruk f. eks. finesser og funksjoner.

### Fotnote

Føreveiledningen inneholder informasjon som ligger som en fotnote nederst på siden. Denne informasjonen er et tillegg til teksten som henviser til fotnoten via et tall. Hvis fotnoten tilhører tekst i en tabell, brukes bokstaver i stedet for tall som henvisning.

### Meldingstekster

I bilen finnes det displayer som viser tekstmeldinger. Disse tekstmeldingene er markert i føreveiledning ved at teksten er litt større og gråfarget. Eksempel på dette finnes i meny- og meldingstekster på informasjonsdisplayet (f.eks. **Audio-innstillinger**).

### Klistremerker

I bilen er det forskjellige typer klistremerker som gir viktig informasjon på en enkel og tydelig måte. Advarslene/informasjonen på klistremerkene i bilen har synkende grad av viktighet, som beskrevet nedenfor.

## Advarsel om personskaade



Svarte ISO-symboler på gult varselfelt, hvit tekst/bilde på svart meldingsfelt. Brukes for å markere fare som kan føre til alvorlig personskaade eller dødsfall hvis advarselen ignoreres.

## Risiko for skade på eiendom

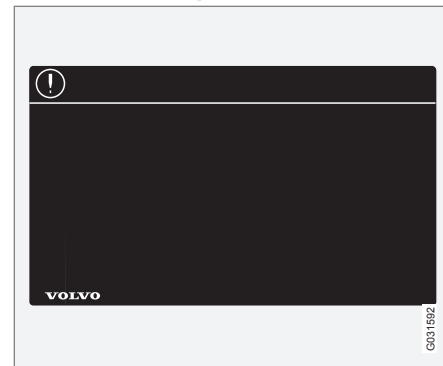

Hvite ISO-symboler og hvit tekst/bilde på svart eller blått varselfelt og meldingsfelt. Brukes for å markere fare som kan føre til skade på eiendom hvis advarselen ignoreres.

## Informasjon

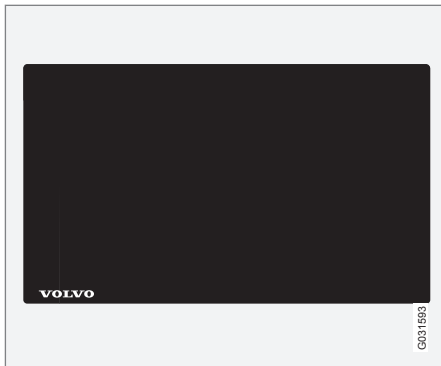

Hvite ISO-symboler og hvit tekst/bilde på svart meldingsfelt.

### **i** NB!

Skiltene som er avbildet i førerhåndboken, trenger ikke være nøyaktig like som de du finner i bilen. Hensikten er å vise omtrent hvordan de ser ut, og omtrent hvor i bilen de sitter. Informasjonen som gjelder akkurat din bil, finner du på de aktuelle skiltene i din bil.

## Prosedyrelister

Prosedyrer der handlinger må utføres i en viss rekkefølge, er nummererte i førerveiledning.

- 1** Når det finnes en bildeserie til en trinn-for-trinn-instruksjon, er hvert moment nummerert på samme måte som det tilhørende bildet.
- A** Nummererte lister med bokstaver forekommer ved bildeserier der instruksjonenes innbyrdes rekkefølge ikke er relevant.
- ➔** Piler forekommer nummererte og unummererte, og brukes for å symbolisere en bevegelse.
- A** Piler med bokstaver brukes for å synliggjøre en bevegelse der den innbyrdes ordningen ikke er relevant.

Hvis det ikke finnes noen bildeserie til en trinn-for-trinn-instruksjon, er de ulike trinnene nummerert med vanlige tall.

## Posisjonslister

- 1** I oversiktsbilder der ulike deler pekes ut, brukes røde sirkler med et tall i. Tallet forekommer igjen i posisjonslisten som hører til bildet, og som beskriver gjenstanden.

## Punktlistor

Når en opplisting forekommer i førerveiledningen, brukes en punktliste.

Eksempel:

- Kjølevæske
- Motorolje

## Relatert informasjon

Relatert informasjon henviser til andre avsnitt med tilknyttet informasjon.

## Bilder

Bildene i boken er av og til skjematisk og kan avvike fra utseendet til bilen avhengig av utstyrsnivå og marked.

## Fortsettelse følger

➔ Dette symbolet er plassert lengst nede til høyre når en artikkel fortsetter på neste side.

## Fortsettelse fra forrige side

◀◀ Dette symbolet er plassert lengst oppe til venstre når en artikkel fortsetter fra forrige side.

## Relatert informasjon

- Førerhåndboken og miljøet (s. 21)
- Informasjon på Internett (s. 17)

## Digital førerveiledning i bil

Førerhåndboken kan leses på skjermen i bilen<sup>1</sup>. Innholdet er søkbart, og det er enkelt å navigere mellom forskjellige avsnitt.

Åpne den digitale førerhåndboken - trykk på **MY CAR**-knappen i midtkonsollen, trykk **OK/MENU** og velg **Førerveiledning**.

For mer grunnleggende om navigering, se Håndtere systemet. Nedenfor finner du en nærmere beskrivelse.

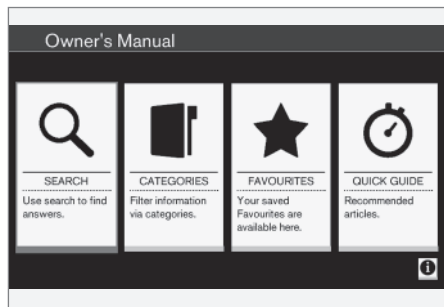

Førerveiledningens startside.

Det finnes fire alternativer for å finne informasjon i førerhåndboken:

- **Søk** - Søkefunksjon for å finne en artikkel.
- **Kategorier** - Alle artikler er sortert i kategorier.

- **Favoritter** - Rask tilgang til favorittmerkede artikler.
- **Quick Guide** - Et utvalg av artikler for vanlige funksjoner.

Velg informasjonssymbolet nede i høyre hjørne for å få informasjon om den digitale førerveiledningen.



## Søk

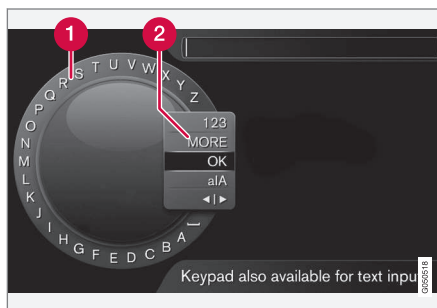

Søke ved hjelp av skrivehjul.

- 1 Tegnliste.
- 2 Veksling av innmatingsstilling (se tabellen nedenfor).

Bruk skrivehjulet for å skrive inn et søkeord, f.eks "sikkerhetsbelte".

1. Drei **TUNE** til ønsket bokstav, og trykk **OK/MENU** for å bekrefte. Tall- og bokstavknappene på kontrollpanelet i midtkonsollen kan også brukes.
2. Fortsett med neste bokstav osv.
3. For å bytte inntastingsstilling til sifre eller spesialtegn eller utføre søket, dreier du på **TUNE** til et av valgene (se forklaring i tabellen nedenfor) i listen for veksling av inntastingsstilling (2) og trykker **OK/MENU**.

123/A BC	Bytt mellom bokstaver og sifre med <b>OK/MENU</b> .
MER	Skift til spesialtegn med <b>OK/MENU</b> .
OK	Utfør søk. Drei på <b>TUNE</b> for å velge en treff, trykk <b>OK/MENU</b> for å gå til artikkelen.

<sup>1</sup> Gjelder visse bilmodeller.

a A	Veksler mellom små og store bokstaver med <b>OK/MENU</b> .
◀ ▶	Veksler fra teksthjulet til søkefeltet. Flytt markøren med <b>TUNE</b> . Slett eventuelle feilstavinger med <b>EXIT</b> . Trykk <b>OK/MENU</b> for å gå tilbake til teksthjulet.  Merk at tall- og bokstavknappene på kontrollpanelet kan brukes ved redigering i søkefeltet.

## Kategorier

Artiklene i førerhåndboken er strukturert i hovedkategorier og underkategorier. Samme artikkel kan ligge i flere egnede kategorier, slik at det er lettere å finne den.

Drei på **TUNE** for å navigere i kategoriuret, og trykk **OK/MENU** for å åpne en kategori - markert **■** - eller artikkel - markert **□**. Trykk **EXIT** for å gå tilbake til forrige visning.

## Favoritter

Her finner du artiklene som er lagret som favoritter. Se under Navigere i artikkel nedenfor hvis du vil markere en artikkel som favoritt.

Drei på **TUNE** for å navigere i favorittlisten, og trykk på **OK/MENU** for å åpne en artikkel. Trykk **EXIT** for å gå tilbake til forrige visning.

## Quick Guide

Her finnes et utvalg av artikler som gjør deg kjent med de vanligste funksjonene til bilen.

Du kan også vise artiklene via kategorier, men her er de samlet, slik at du enkelt får tilgang til dem.

Drei på **TUNE** for å navigere i Quick Guide, og trykk på **OK/MENU** for å åpne en artikkel. Trykk **EXIT** for å gå tilbake til forrige visning.

## Navigere i artikkel

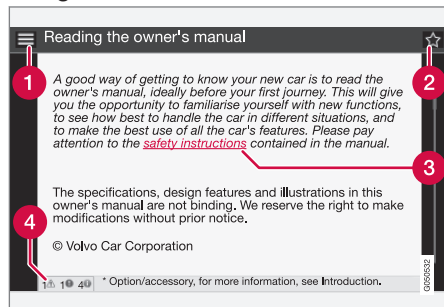

- 1 Hjem** - fører til startsidene for førerhåndboken.
- 2 Favoritt** - legger til/fjerner artikkelen som favoritt. Du kan også trykke på **FAV**-knappen i midtkonsollen for å legge til/fjerne en artikkel som favoritt.
- 3 Markert lenke** - fører til lenket artikkel.
- 4 Særskilte tekster** - hvis artikkelen inneholder advarsler eller tekster merket Viktig eller NB!, vises tilhørende symbol, og antallet slike tekster i artikkelen.

Drei **TUNE** for å navigere mellom lenker eller bla i en artikkel. Når skjermen har bladd til begynnelsen/slutten av en artikkel, nås alternativene Hjem og Favoritt ved å bla et ytterligere trinn opp/ned. Trykk **OK/MENU** for å aktivere valg/markert lenke. Trykk **EXIT** for å gå tilbake til forrige visning.



## Innspilling av data

*En viss informasjon om drift av kjøretøyet og funksjonaliteten samt eventuelle hendelser, registreres i bilen.*

Bilen din inneholder en rekke datamaskiner som kontinuerlig kontrollerer og overvåker bilens drift og funksjonalitet. Enkelte av datamaskinene kan registrere informasjon under normal kjøring hvis de oppdager en feil. I tillegg registreres informasjon ved kollisjoner eller nestenulykker. Deler av den registrerte informasjonen trenger teknikerene under service og vedlikehold for å diagnostisere og korrigere feil som har oppstått i bilen, samt for at Volvo skal kunne oppfylle lovfestede krav og andre regelverk. I tillegg brukes informasjonen av Volvo til forskningsformål for å kontinuerlig videreutvikle kvaliteten og sikkerheten, da informasjonen kan bidra til en bedre forståelse for de omstendighetene som forårsaker at ulykker og personskader oppstår. Informasjonen inneholder opplysninger om status og funksjonalitet i forskjellige systemer og moduler i kjøretøyet i forbindelse med bl.a. systemene for motor, forgasserventil, styring og bremsing. Denne informasjonen kan inneholde opplysninger om førerens måte å kjøre på, som bilens hastighet, bruk av brems- og gasspedal, rattutslag og om fører og passasjerer har brukt sikkerhetsbelte eller ikke. Denne informasjonen kan av angitte grunner bli lagret i bilens datamaskin over en viss tid, men også som følge av kollisjon eller nesten-

ulykke. Informasjonen kan oppbevares av Volvo så lenge den kan bidra til å videreutvikle og ytterligere øke sikkerheten og kvaliteten, samt så lenge det finnes lovkrav og andre regelverk som Volvo trenger å ta hensyn til.

Volvo vil ikke medvirke til at ovennevnte informasjon gis videre til tredjepart uten bileierens samtykke. Likevel kan Volvo på grunn av nasjonale lovkrav og regler tvinges til å overlevere slik informasjon til myndigheter, f.eks. politi eller andre som ha lovfestet rett til å få tilgang til denne.

For å kunne lese og tolke informasjon som er registrert av datamaskinene i bilen, kreves spesielt teknisk utstyr som Volvo og verksteder som har inngått avtale med Volvo, har tilgang til. Volvo har ansvar for at informasjonen som overføres til Volvo i forbindelse med service og vedlikehold lagres og håndteres på en sikker måte, samt at håndteringen oppfyller egnede lovkrav. Kontakt en Volvoforhandler for mer informasjon.

## Tilbehør og tilleggsutstyr

*Feil tilkobling og installasjon av tilbehør og ekstrautstyr kan virke negativt inn på bilens elektronikk.*

Visse tilbehør fungerer bare hvis tilhørende programvare finnes i bilens datasystem. Volvo anbefaler derfor at du alltid kontakter et autorisert Volvo-verksted før du installerer tilbehør eller ekstrautstyr som kobles til eller påvirker det elektriske systemet.

### Varmereflekterende frontrute\*

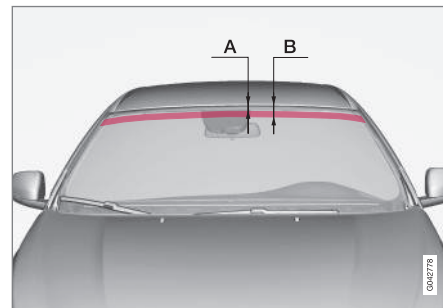

Felt der IR-film ikke er påført.

	Mål
A	47 mm
B	87 mm

Frontruten er utstyrt med en varmerefleterende film (IR) som reduserer solens varmestråling inn i kupéen.

Plasseringen av elektronisk utstyr, f.eks. en transponder, bak en glassflate med varmerefleterende film, kan påvirke utstyrets funksjon og ytelse negativt.

For at funksjonen til det elektroniske utstyret skal være optimal, bør det plasseres på den delen av frontruten som ikke er utstyrt med varmerefleterende film (se det markerte feltet på bildet over).

### Informasjon på Internett

På [www.volvocars.com](http://www.volvocars.com) finner du mer informasjon som angår din bil.

Med en personlig Volvo ID er det mulig å logge inn på My Volvo, som er en personlig nettside for deg og bilen din.



QR-kode

For å kunne lese QR-koden, trengs en QR-kodeleser, noe som finnes som tilleggsprogram (app) til flere mobiltelefoner. QR-kodelesere kan lastes ned fra f.eks. App Store, Windows Phone eller Google Play.

### Volvo ID

Volvo ID er din personlige ID, som gir tilgang til diverse tjenester<sup>2</sup>.

Eksempel på tjenester:

- My Volvo - Din personlige nettside for deg og bilen.
- Ved internettilkoblet bil\* - Enkelte funksjoner og tjenester krever at du har registrert bilen på en personlig Volvo ID, f. eks. for å kunne sende en adresse fra en karttjeneste på internett direkte til bilen.
- Volvo On Call, VOC\* - Volvo ID brukes ved pålogging i Volvo On Call mobil-app.



#### NB!

Gamle påloggingskontoer må oppgraderes til Volvo ID for å fortsatt kunne bruke disse tjenestene.

### Fordeler med Volvo ID

- Ett brukernavn og ett passord for å få tilgang til nettjenester, dvs. bare ett brukernavn og passord du trenger å huske på.
- Ved bruk av brukernavn/passord for en tjeneste (f.eks. VOC) vil det også endres automatisk for andre tjenester (f.eks. My Volvo)

<sup>2</sup> De tilgjengelige tjenestene kan variere over tid og varierer etter utstyrsnivå og marked.



## Opprett Volvo ID

For å opprette en Volvo ID må du oppgi personlig e-postadresse og følge instruksjonene i e-postmeldingen du mottar for å fullføre registreringen. Det er mulig å opprette Volvo-ID via noen av følgende tjenester:

- My Volvo web - Angi e-postadresse og følg instruksjonene.
- Ved internettilkoblet bil\* - Angi e-postadresse i appen som krever Volvo ID, og følg instruksjonene. Eller trykk på tilkoblingsknappen  i midtkonsollen og velg **Apper, Innstillinger** og følg instruksjonene.
- Volvo On Call, VOC\* - Last ned den siste versjonen av VOC-appen. Velg å opprette Volvo ID fra startsidene og følg instruksjonene.

## Relatert informasjon

- Informasjon på Internett (s. 17)

## Volvo Car Corporations miljøfilosofi

Din Volvo oppfyller strenge internasjonale miljøkrav og er dessuten produsert i en av ver-

dens reneste og mest ressurseffektive fabrikker.



Omsorg for miljøet er en av Volvo Car Corporations kjerneverdier som er veiledende for all virksomhet. Vi tror også at våre kunder deler vår omtanke for miljøet.

Din Volvo oppfyller strenge internasjonale miljøkrav og er dessuten produsert i en av verdens reneste og mest ressurseffektive fabrikker. Volvo Car Corporation har et globalt ISO-sertifikat, som inkluderer miljøstandarden ISO 14001 som dekker samtlige fabrikker og flere av våre andre enheter. Vi krever også at våre samarbeidspartnere arbeider systematisk med miljørelaterte spørsmål.

### Drivstofforbruk

Volvos biler har konkurransedyktig drivstofforbruk i sine respektive klasser. Lavere drivstofforbruk gir generelt lavere utslipp av drivhugassen karbondioksid.

Som fører er det mulig å påvirke drivstofforbruket. For mer informasjon, les **Vern om miljøet**.

### Effektiv eksosrensing

Din Volvo er produsert i henhold til "Ren innenfra og ut", et konsept som innbefatter rent kupémiljø og høyeffektiv eksosrensing. I

mange tilfeller ligger eksosutslippet langt under gjeldende normer.

### Ren luft i kupeen

Et kupéfilter hindrer at støv og pollen kommer inn i kupeen via luftinntaket.

Et avansert luftkvalitetssystem, IAQS\* (Interior Air Quality System) sikrer at luften som kommer inn, er renere enn luften utenfor i trafikkerte miljøer.

Systemet består av en elektronisk føler og et kullfilter. Den innkommende luften overvåkes kontinuerlig, og hvis innholdet av visse helseskadelige gasser som karbonmonoksid blir



# 01 Innledning

01



for høyt, stenges luftinntaket. En slik situasjon kan oppstå for eksempel i tett trafikk, køer eller tunneler.

Inntaket av nitrogenoksider, bakkenært ozon og hydrokarboner hindres av kullfilteret.

## Interiør

Interiøret i en Volvo er utformet for å være hyggelig og behagelig, også for kontaktallergikere og astmatikere. Det er lagt stort vekt på valg av miljøtilpassede materialer.

## Volvos verksteder og miljøet

Gjennom regelmessig vedlikehold skaper du forutsetninger for lang levetid og lavt drivstofforbruk for din bil. På den måten bidrar du til et renere miljø. Når Volvos verksteder får ansvaret for service på og vedlikehold av bilen din, blir den en del av vårt system. Hos Volvo stiller vi krav til hvordan våre verkstedlokaler skal utformes for å hindre søl og utslipp til miljøet. Vårt verkstedpersonale har kunnskapen og verktøyet som kreves for å garantere god omsorg for miljøet.

## Vern om miljøet

Det er enkelt å bidra til å ta vare på miljøet. Her får du noen råd:

- Unngå tomgangskjøring. Slå av motoren ved lengre ventetid. Følg lokale bestemmelser.
- Kjør økonomisk - vær forutseende.
- Sørg for å få utført service og vedlikehold i henhold til førerhåndboken. Følg inter-

vallene som er anbefalt i service- og garantiheftet.

- Hvis bilen har motorvarmer\*, bør du bruke denne før kaldstart. Dermed forbedres startegenskapene, slitasjen i kaldt vær reduseres, og motoren kommer raskere opp i normal driftstemperatur, slik at forbruket og utslippet reduseres.
- Høy hastighet øker forbruket betraktelig på grunn av at luftmotstanden øker. Ved en fordobling av hastigheten øker luftmotstanden 4 ganger.
- Håndter miljøfarlig avfall som for eksempel batterier og olje på en miljøvennlig måte. Rådfør deg med et verksted hvis du er usikker på hvordan denne typen avfall skal håndteres. Vi anbefaler at du kontakter et autorisert Volvo-verksted.

Følg disse rådene, og du kan spare penger og naturressurser samtidig som bilens levetid øker. For mer informasjon og flere råd, se Eco guide (s. 64), Drivstofføkonomisk kjøring (s. 297) og Drivstofforbruk (s. 407).

## Gjenvinning

Som et ledd i Volvos miljøarbeid er det viktig at bilen gjenvinnes på en miljøvennlig måte. Nesten hele bilen kan gjenvinnes. Vi ber derfor bilens siste eier om å kontakte en forhandler for henvisning til et sertifisert/godkjent gjenvinningsanlegg.

## Relatert informasjon

- Førerhåndboken og miljøet (s. 21)

## Førerhåndboken og miljøet

Papirmassen i en trykt publikasjon av førerhåndboken kommer fra FSC®-sertifiserte skoger eller andre kontrollerte kilder.

Forest Stewardship Council®-symbolene viser at papirmassen i en trykt utgave av førerhåndboken kommer fra FSC®-sertifiserte skoger eller andre kontrollerte kilder.

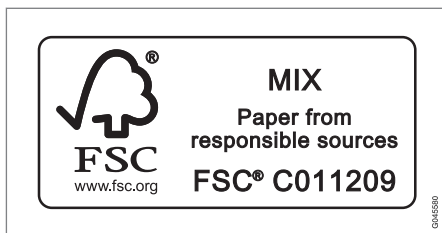

## Relatert informasjon

- Volvo Car Corporations miljøfilosofi (s. 19)

## Laminert glass

### Laminert glass



Glasset er forsterket, noe som gir bedre tyveribeskyttelse og lydisolering i kupéen. Frontruten og øvrige vinduer\* er utstyrt med laminert

glass.

\* Ekstrautstyr/tilbehør, for mer informasjon se Introduksjon.

# 02

SIKKERHET

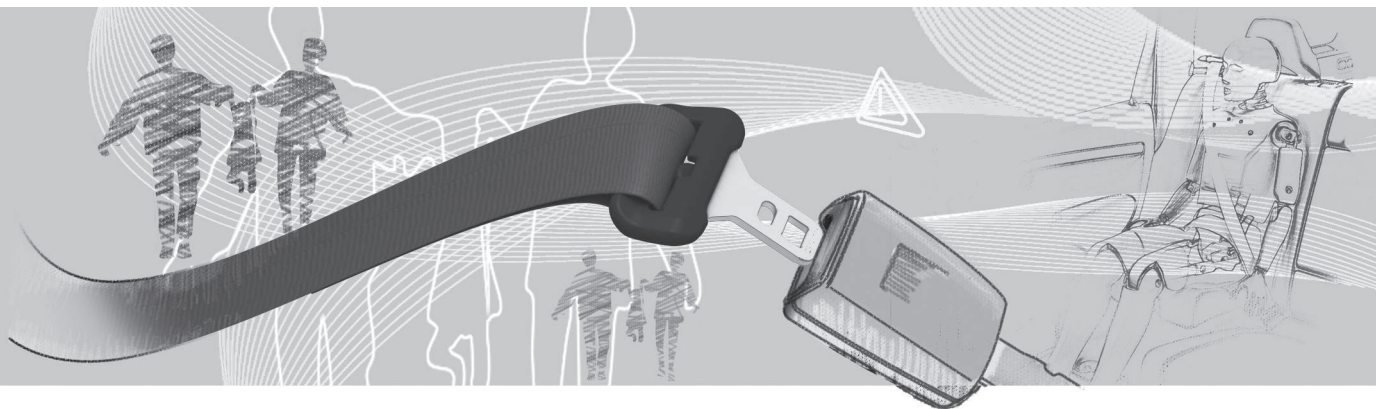



## Generelt om sikkerhetsbelter

En oppbremsing kan få store konsekvenser hvis ikke sikkerhetsbeltet er i bruk. Se derfor etter at alle passasjerene har på seg sikkerhetsbeltet under kjøring.

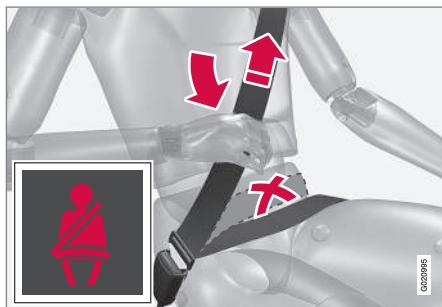

Trekk hoftebeltet over hoftene ved å dra i skråbeltet oppover mot skulderen. Hoftebeltet skal sitte lavt (ikke over magen).

For at sikkerhetsbeltet skal gi best mulig beskyttelse er det viktig at det ligger godt inn til kroppen. Ikke fell seteryggen for lang bakover. Sikkerhetsbeltet er beregnet på å beskytte ved normal sittestilling.

Den som ikke tar på seg (s. 23) sikkerhetsbeltet, får en påminnelse ved lyd- og lyssignal (s. 25).

### Tenk på dette

- Ikke bruk klips eller annet som hindrer sikkerhetsbeltet fra å sitte ordentlig inntil.
- Sikkerhetsbeltet må ikke være vridd.

### ⚠ ADVARSEL

Sikkerhetsbeltet og kollisjonsputene virker sammen. Hvis sikkerhetsbeltet ikke brukes eller brukes på feil måte, kan dette påvirke virkningen av kollisjonsputa ved en kollisjon.

### ⚠ ADVARSEL

Hvert sikkerhetsbelte er beregnet på bare én person.

### ⚠ ADVARSEL

Prøv aldri å endre eller reparere sikkerhetsbeltet selv. Volvo anbefaler at du kontakter et autorisert Volvo-verksted.

Hvis sikkerhetsbeltet har vært utsatt for stor belastning, f. eks. i en kollisjon, skal hele sikkerhetsbeltet skiftes ut. En del av sikkerhetsbeltets beskyttende egenskaper kan ha gått tapt, selv om det ser ut til å være uskadd. Skift også ut sikkerhetsbeltet hvis det er slitt eller skadet. Det nye sikkerhetsbeltet skal være typegodkjent og beregnet for samme sted som det gamle.

### Relatert informasjon

- Sikkerhetsbelte - graviditet (s. 24)
- Sikkerhetsbelte - løsne (s. 24)
- Beltestrammer (s. 26)

## Sikkerhetsbeltet - ta på

Ta på sikkerhetsbeltet (s. 23) før kjøringen påbegynnes.

Dra beltet langsomt ut, og lås det ved å stikke låstungen ned i beltelåsen. Et høyt klikk angir at beltet er låst.



Riktig plassert sikkerhetsbelte.

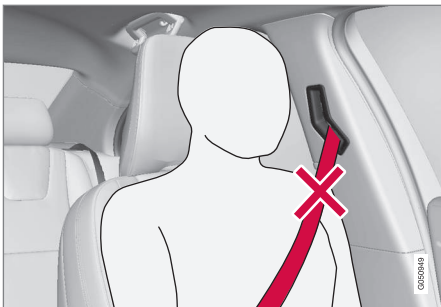

Feilplassert sikkerhetsbelte. Beltet må ligge på skulderen.

I baksetet passer låsetungen bare i riktig lås<sup>1</sup>.

### Tenk på dette

Sikkerhetsbeltet sperrer og kan ikke trekkes ut:

- hvis det dras for fort ut
- ved bremsing og akselerasjon
- hvis bilen heller sterkt.

### Relatert informasjon

- Sikkerhetsbelte - graviditet (s. 24)
- Sikkerhetsbelte - løsne (s. 24)
- Beltestrammer (s. 26)
- Beltepåminner (s. 25)

### Sikkerhetsbelte - løsne

Løsne sikkerhetsbeltet (s. 23) når bilen står stille.

Trykk på den røde knappen på beltelåsen, og la spolen trekke inn beltet. Hvis det ikke trekkes helt inn, skyves det inn for hånd så det ikke henger løst.

### Relatert informasjon

- Sikkerhetsbeltet - ta på (s. 23)
- Beltepåminner (s. 25)

### Sikkerhetsbelte - graviditet

Sikkerhetsbelte (s. 23) skal alltid brukes under graviditet, men da er det viktig å bruke det riktig.



Sikkerhetsbeltet skal ligge stramt over skulderen, med den skrå delen av beltet mellom brystene og på siden av magen.

Hoftedelen av sikkerhetsbeltet skal ligge flatt mot siden av lårene og så lavt som mulig under magen - det må aldri gli opp. Sikkerhetsbeltet skal sitte så nær kroppen som mulig, uten unødig slakk. Kontroller også at sikkerhetsbeltet ikke har vridd seg.

Etter hvert som graviditeten utvikler seg, skal gravide førere justere setet (s. 76) og rattet (s. 80), slik at de har full kontroll over bilen (noe som innebærer at en lett må kunne

<sup>1</sup> Visse markeder.



nå rattet og pedalene). Prøv å oppnå størst mulig avstand mellom magen og rattet.

### Relatert informasjon

- Sikkerhetsbeltet - ta på (s. 23)
- Sikkerhetsbelte - løsne (s. 24)

### Beltepåminner

*Den som ikke tar på seg (s. 23) sikkerhetsbeltet, får en påminnelse ved lys- og lydsignal.*



Lydpåminnelsen styres av hastigheten og i enkelte tilfeller av tiden. Lyspåminnelsen sitter i takkonsollen og i kombiinstrumentet (s. 60).

Barneseter omfattes ikke av beltepåminnings-systemet.

### Baksete

Beltepåminneren i baksetet har to delfunksjoner:

- Fortelle hvilke sikkerhetsbeltet (s. 23) som er i bruk i baksetet. En melding vises i kombiinstrumentet når sikkerhetsbeltene er i bruk eller en av bakkjørene åpnes. Meldingen fjernes automatisk etter omkring 30 sekunders kjøring eller etter

et trykk på blinklysspakens **OK**-knapp (s. 106).

- Påminnelse om at et av sikkerhetsbeltene i baksetet er tatt av under kjøring. Påminnelsen skjer ved en melding i kombiinstrumentet kombinert med lyd- og lyssignal. Påminnelsen opphører når sikkerhetsbeltet festes igjen, men kan også bekreftes manuelt ved å trykke på **OK**-knappen.

Meldingen i kombiinstrumentet som viser hvilke sikkerhetsbeltet som er i bruk, er alltid tilgjengelig. For å se lagrede meldinger, trykk på **OK**-knappen.

### I noen land

Fører og forsetepassasjer som ikke tar på seg sikkerhetsbeltet, får en påminnelse ved lys- og lydsignal. Ved liten fart gis lydpåminnelsen de første 6 sekundene.



## Beltestrammer

Alle sikkerhetsbelter (s. 23) er utstyrt med beltestrammere. En mekanisme i beltestrammene strammer beltet ved en tilstrekkelig kraftig kollisjon. Sikkerhetsbeltet holder da den kjørende mer effektivt tilbake.

### ADVARSEL

Sett aldri låsetungen fra passasjerens sikkerhetsbelte i låsen på førersiden. Sett alltid låsetungen fra sikkerhetsbeltet i låsen på riktig side. Ikke skad sikkerhetsbeltene, og sett ingen fremmede gjenstander i låsen. Sikkerhetsbeltene og låsen vil da kanskje ikke fungere som de skal ved en kollisjon. Det er fare for alvorlige skader.

## Sikkerhet - varselsymbol

Varselsymbolet vises hvis det oppdages en feil ved feilsøkingen eller hvis et system er aktivert. I de tilfellene der det er nødvendig, vises varselsymbolet sammen med en melding på kombiinstrumentets (s. 60) informasjonsdisplay.

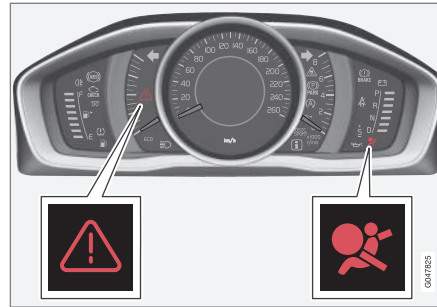

Varseltrekanten samt varselsymbol for kollisjonsputesystemet (s. 27) i analogt kombiinstrument.

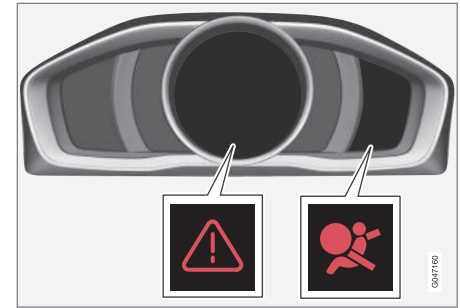

Varseltrekanten samt varselsymbol for kollisjonsputesystemet i digitalt kombiinstrument.

Varselsymbolet i kombiinstrumentet tennes med fjernnøkkelen i nøkkelposisjon II (s. 74). Symbolet slukker etter ca. 6 sekunder hvis det ikke er feil ved kollisjonsputen.

### ADVARSEL

Hvis varselsymbolet for kollisjonsputesystemet fortsetter å lyse, eller tennes under kjøring, tyder det på at systemet ikke fungerer fullgodt. Symbolet viser feil på sikkerhetsbeltesystemet, iSIPS, IC-systemet eller annen feil i systemet. Volvo anbefaler at du snarest kontakter et autorisert Volvo-verksted.

Hvis varselsymbolet ikke virker, tennes varseltrikanten, og **SRS kollisjonspute Service påkrevd** eller **SRS kollisjonspute Service haster** vises i displayet. Volvo anbefaler at du



snarest kontakter et autorisert Volvo-verksted.

### Relatert informasjon

- Generelt om sikkerhetsmodus (s. 37)

### Kollisjonsputesystem

Ved frontalkollisjon hjelper kollisjonsputesystemet til med å beskytte fører og passasjer fra skader i hode, ansikt og bryst.

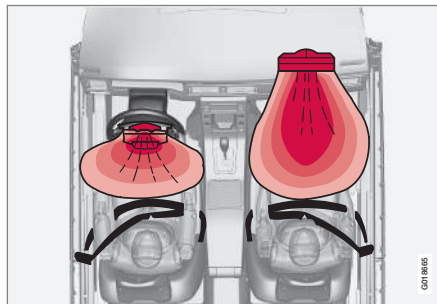

Kollisjonsputesystemet sett ovenfra, venstre styrt bil.

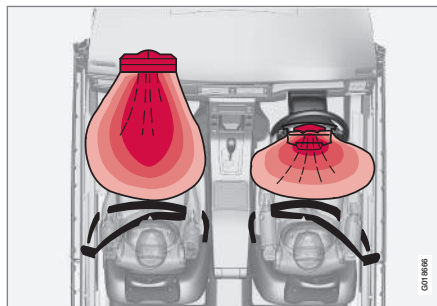

Kollisjonsputesystemet sett ovenfra, høyre styrt bil.

Systemet består av kollisjonsputer og følere. Ved en tilstrekkelig kraftig kollisjon reagerer følerne og kollisjonsputen/kollisjonsputene blåses opp og blir varme. Kollisjonsputen demper støtene for den reisende i kollisjonsøyeblikket. Når kollisjonsputen klemmes sammen i kollisjonen, tømmes den. I forbindelse med dette oppstår det en del røyk i bilen, noe som er helt normalt. Hele forløpet, med oppblåsing og tømming av puten, tar noen tidels sekunder.



### ADVARSEL

Volvo anbefaler at du kontakter et autorisert Volvo-verksted for reparasjon. Feilaktig inngrep i kollisjonsputesystemet kan føre til feilaktig funksjon og alvorlige personskader.



### NB!

Sensorene reagerer forskjellig avhengig av kollisjonsforløp og om sikkerhetsbelte er brukt eller ikke. Gjelder alle belteposisjoner.

Det kan derfor være ulykkessituasjoner der bare én (eller ingen) av kollisjonsputene aktiveres. Sensorene registrerer hvilken kollisjonskraft bilen utsettes for, og tilpasser seg dette slik at en eller flere kollisjonsputer utløses.



### Relatert informasjon

- Kollisjonspute på førersiden (s. 28)
- Passasjerkollisjonspute (s. 28)
- Sikkerhet - varselsymbol (s. 26)

### Kollisjonspute på førersiden

*Som et supplement til sikkerhetsbeltet (s. 23) på førersiden, er bilen utstyrt med en kollisjonspute (s. 27).*

Kollisjonsputen er montert sammenbrettet midt i rattet. Rattet er merket med **AIRBAG**.



### ADVARSEL

Sikkerhetsbeltet og kollisjonsputene virker sammen. Hvis sikkerhetsbeltet ikke brukes eller brukes på feil måte, kan dette få følger for virkningen av kollisjonsputa ved en kollisjon.

### Relatert informasjon

- Passasjerkollisjonspute (s. 28)

### Passasjerkollisjonspute

*Som et supplement til sikkerhetsbeltet (s. 23) på passasjersiden, er bilen utstyrt med en kollisjonspute (s. 27).*

Kollisjonsputen er montert sammenbrettet i et rom over hanskerommet. Dekselet er merket med **AIRBAG**.



*Plassering kollisjonspute på passasjersiden i bil med venstreratt.*

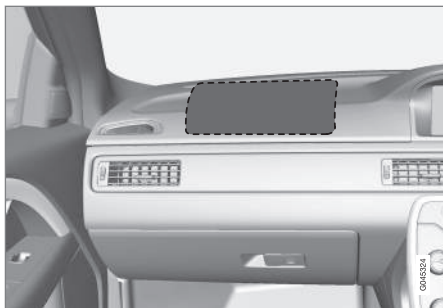

Plassering kollisjonspute på passasjersiden i bil med høyerrørt.

Varselskiltet til kollisjonsputen på passasjersiden sitter på ett av følgende to steder:



Alternativ 1: Plassering av skiltet til kollisjonsputen på solskjermen på passasjersiden.

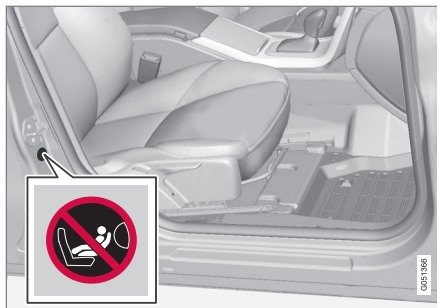

Alternativ 2: Plassering av skiltet til kollisjonsputen på dørstolpen på passasjersiden. Skiltet blir synlig når passasjerdøren åpnes.

### ⚠ ADVARSEL

Ikke plasser bakovervendt barnesete på et sete med aktivert kollisjonspute. Hvis denne oppfordringen ikke følges, kan barnet bli utsatt for livsfare eller alvorlig skade.

### ⚠ ADVARSEL

Sikkerhetsbeltet og kollisjonsputene virker sammen. Hvis sikkerhetsbeltet ikke brukes eller brukes på feil måte, kan dette få følger for virkningen av kollisjonsputa ved en kollisjon.

For ikke å bli skadet hvis kollisjonsputa løses ut, må passasjeren sitte så oppreist som mulig, med føttene på gulvet og ryggen mot ryggstøt. Sikkerhetsbeltet skal være fastspent.

### ⚠ ADVARSEL

Legg ingen gjenstander foran eller oppå instrumentpanelet der kollisjonsputa for passasjeret er plassert.

### ⚠ ADVARSEL

Sett aldri barn i barnesete eller på sittepute i forsetet hvis kollisjonsputa er aktivert.

La aldri noen stå eller sitte foran passasjeret.

Personer som er kortere enn 140 cm, skal aldri sitte i passasjeret foran hvis kollisjonsputa er aktivert.

Om disse rådene ikke følges, kan barnet bli utsatt for livsfare.

### Omkobler - PACOS\*

Kollisjonsputen på passasjersiden i forsetet kan deaktiveres (s. 30) hvis bilen er utstyrt



med en omkobler, PACOS (Passenger Airbag Cut Off Switch).

### ADVARSEL

Hvis bilen har kollisjonspute på passasjerplassen foran, men ikke har omkobler (PACOS, Passenger Airbag Cut Off Switch), er kollisjonsputen alltid aktivert.

### Relatert informasjon

- Kollisjonspute på førersiden (s. 28)
- Barnesikring (s. 40)

### Passasjerens kollisjonspute - aktivering og deaktivering\*

*Kollisjonsputen på passasjersiden (s. 28) i forsetet kan deaktiveres hvis bilen er utstyrt med en omkobler, PACOS (Passenger Airbag Cut Off Switch).*

### Omkobler - PACOS

Omkobleren for kollisjonsputen på passasjerplassen (PACOS) er plassert på siden av instrumentpanelet på passasjersiden og blir tilgjengelig når døren åpnes.

Kontroller at omkobleren står i ønsket stilling. Nøkkelbladet (s. 166) til fjernnøkkelen brukes til å endre stilling.

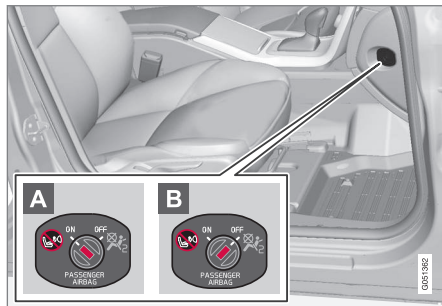

Plassering av bryteren til kollisjonsputen.

- A** Kollisjonsputen er aktivert. Med omkobleren i denne stillingen kan passasjerer over 140 cm sitte på passasjerplassen i forse-

ret, men aldri barn i barnestol eller på sittepute.

- B** Kollisjonsputen er deaktivert. Med omkobleren i denne stillingen kan barn i barnestol eller på sittepute sitte på passasjerplassen i forsetet, men aldri personer over 140 cm.

### ADVARSEL

**Aktivert kollisjonspute** (passasjerplassen):

Sett aldri barn i barnesete eller på sittepute på passasjeret foran når kollisjonsputa er aktivert. Dette gjelder alle personer som er kortere enn 140 cm.

**Deaktivert kollisjonspute** (passasjerplassen):

Personer med kroppshøyde over 140 cm skal aldri sitte i passasjeret når kollisjonsputen er deaktivert.

Om disse rådene ikke følges, kan barnet bli utsatt for livsfare.

### NB!

Når fjernkontrollnøkkelen er i nøkkelposisjon **II** (s. 74), vises varselsymbolet (s. 26) for kollisjonspute på kombiinstrumentet i ca. 6 sekunder.

Deretter slås indikatoren i takkonsollen på, og viser riktig status for kollisjonspute på passasjerplassen.



Kontrolllampe som viser at kollisjonsputen på passasjerplassen er aktivert.

Et varselsymbol i takkonsollen viser at kollisjonsputen på passasjerplassen foran er aktivert (se foregående bilde).

### ADVARSEL

Sett aldri barn i barnesete eller på sittepute i forsetet hvis kollisjonsputa er aktivert og symbolet  i takkonsollen lyser. Hvis denne oppfordringen ikke følges, kan barnet bli utsatt for livsfare.



Kontrolllampe som viser at kollisjonsputen på passasjerplassen er deaktivert.

En tekst og et symbol i takkonsollen viser at kollisjonsputen på passasjerplassen foran er deaktivert (se foregående bilde).

### ADVARSEL

La ingen sitte i passasjeretet hvis meldingen i takkonsollen viser at kollisjonsputen er deaktivert, samtidig som varselsymbol(et(s. 26) for kollisjonsputesystemet vises i kombiinstrumentet. Dette tyder på at det er oppstått en alvorlig feil. Oppsøk er verksted snarest. Volvo anbefaler at du kontakter et autorisert Volvo-verksted.

### ADVARSEL

Hvis disse rådene ikke følges, kan passasjerene bli utsatt for livsfare.

## Relatert informasjon

- Barnesikring (s. 40)



### Sidekollisjonspute (SIPS)

Ved en sidekollisjon fordeles en stor del av kollisjonskraften av SIPS (Side Impact Protection System) til bjelker, stolper, gulv, tak og andre deler av karosseriet. Sidekollisjonsputene på fører- og passasjerplassene beskytter brystet og hoftene, og er en viktig del av SIPS.



SIPS-bag-systemet består av to hoveddeler, sidekollisjonsputer og følere. Sidekollisjonsputa er plassert i forsetets rygggramme.

Ved en tilstrekkelig kraftig kollisjon reagerer følere, og sidekollisjonsputen blåses opp. Kollisjonsputen blåses opp mellom personen og dørpanelet, og demper støtet i kollisjonsøyeblikket. Når kollisjonsputen klemmes sammen i kollisjonen, tømmes den. Sidekollisjonsputen blåses normalt bare opp på kollisjonsiden.

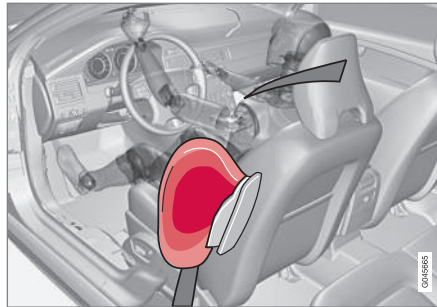

Førerplass, bil med venstreratt.

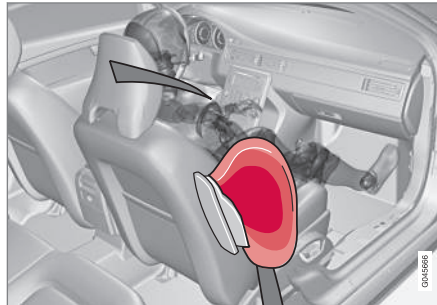

Passasjerplass, bil med venstreratt.



### ADVARSEL

- Volvo anbefaler at reparasjonen bare utføres på et autorisert Volvo-verksted. Feilaktig inngrep i sidekollisjonsputesystemet (SIPS) kan føre til feilaktig funksjon og alvorlige personskader.
- Legg ingen gjenstander mellom setets ytterside og dørpanelet, da dette området påvirkes av sidekollisjonsputene.
- Volvo anbefaler at det bare brukes setetrekk som er godkjent av Volvo. Andre trekk kan hindre sidekollisjonsputenes funksjon.
- Sidekollisjonsputene er et supplement til sikkerhetsbeltet. Bruk alltid sikkerhetsbeltet.

### Relatert informasjon

- Kollisjonspute på førersiden (s. 28)
- Passasjerkollisjonspute (s. 28)
- Sidekollisjonspute (SIPS) - barnesete/sittepute (s. 33)
- Kollisjonsgardin (IC) (s. 33)



## Sidekollisjonspute (SIPS) - barnesete/ sittepute

Barnesetets og sitteputens beskyttende egenskaper påvirkes ikke negativt av sidekollisjonsputen (s. 32).

Barnesete og sittepute (s. 40) kan plasseres i forsetet såfremt bilen ikke har en aktivert kollisjonspute (s. 30) på passasjersiden.

### Relatert informasjon

- Passasjerkollisjonspute (s. 28)
- Generelt om barnesikring (s. 39)

## Kollisjonsgardin (IC)

Kollisjonsgardinen bidrar til å beskytte hodene til fører og passasjerer mot å bli slått mot inn-siden av bilen ved en kollisjon.

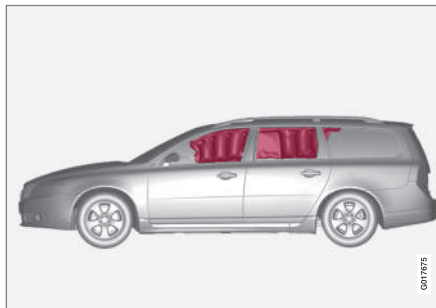

Kollisjonsgardinen IC (Inflatable Curtain) er en del av SIPS-systemet (s. 32) og kollisjonsputesystemet (s. 27). Den er montert langs innertaket på begge sider, og beskytter de som sitter på ytterplassene. Ved en tilstrekkelig kraftig kollisjon reagerer følere, og kollisjonsgardinen blåses opp.

### ⚠ ADVARSEL

Heng eller fest aldri tunge ting i håndtaket i taket. Kroken er bare beregnet på lettere ytterplagg (ikke på harde ting som f. eks. paraplyer).

Skru ikke fast eller monter noe i bilens innertak, dørstolper eller sidepaneler. Den beregnede beskyttelsen kan da utebli. Volvo anbefaler at du bare bruker Volvos originaldelene som er godkjent for montering i disse områdene.

### ⚠ ADVARSEL

Bilen må ikke lastes høyere enn 50 mm under overkant av dørinduene. Ellers kan beskyttelsen fra kollisjonsgardinen som ligger skjult innenfor bilens innvendige tak, utebli.

### ⚠ ADVARSEL

Kollisjonsgardinen er et supplement til sikkerhetsbeltet.

Bruk alltid sikkerhetsbeltet.

### Relatert informasjon

- Generelt om sikkerhetsbelter (s. 23)



### Generelt om WHIPS (beskyttelse mot nakkesleng)

WHIPS (Whiplash Protection System) er beskyttelse mot nakkeslengskader. Systemet består av en energiabsorberende seterygg og en nakkepute i forsetene som er tilpasset systemet.

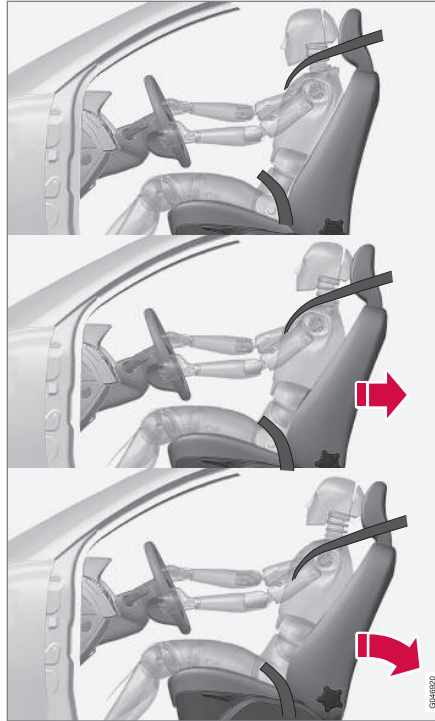

WHIPS-systemet aktiveres ved påkjørsel bakfra der kollisjonsvinkel, hastighet og egenskaper ved den bilen som kjører på, spiller inn.

### ADVARSEL

Nakkeslengbeskyttelsen (WHIPS) er et supplement til sikkerhetsbeltet. Bruk alltid sikkerhetsbeltet.

### Egenskapene til setet

Når WHIPS-systemet aktiveres, felles forseteryggene bakover slik at sittestillingen for føreren og passasjerene i forsetet forandres. På den måten minskes risikoen for nakkeslengskader, såkalte whiplash-skader.

### ADVARSEL

Du må aldri endre eller reparere setet eller WHIPS-systemet selv. Volvo anbefaler at du kontakter et autorisert Volvo-verksted.

### Relatert informasjon

- WHIPS - bariesikring (s. 35)
- WHIPS - sittestilling (s. 35)
- Generelt om sikkerhetsbelter (s. 23)



## WHIPS - barnesikring

Barnesetets og sitteputens beskyttende egenskaper påvirkes ikke negativt av WHIPS-systemet (s. 34).

Barnesete og sittepute (s. 40) kan plasseres i forsetet såfremt bilen ikke har en aktivert kollisjonspute (s. 30) på passasjersiden.

## Relatert informasjon

- Generelt om barnesikring (s. 39)

## WHIPS - sittestilling

For best mulig beskyttelse av WHIPS-systemet (s. 34) må fører og passasjer ha riktig sittestilling. Pass på at funksjonen til systemet ikke hindres.

## Setestilling

Still inn riktig sittestilling på forsetet (s. 76) før kjøringen starter.

Fører bør fører og passasjer i forsetet bør sitte midt på setet med så liten avstand som mulig mellom nakkepute og hode.

## Funksjon

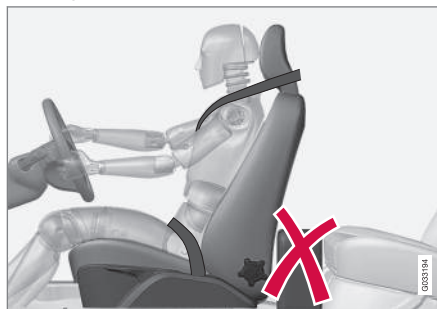

Legg ingen gjenstander på gulvet bak fører- og passasjer sete som kan hindre WHIPS-systemets funksjon.



## ADVARSEL

Ikke sett esker o.l. slik at de klemmes fast mellom baksetet og forseteryggen. Pass på at du ikke hindrer WHIPS-systemets funksjon.

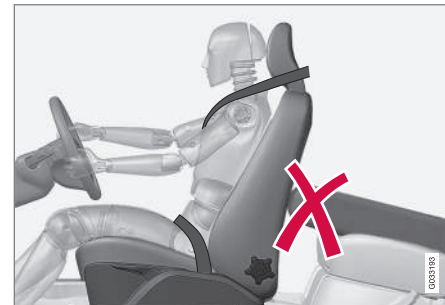

Legg ingen gjenstander i baksetet som som kan hindre WHIPS-systemets funksjon.



## ADVARSEL

Hvis en seterygg i baksetet er felt ned, må tilsvarende forsete flyttes framover slik at det ikke er i kontakt med den nedfelte seteryggen.



## ADVARSEL

Hvis setet har vært utsatt på en kraftig påkjøring, f. eks. ved en påkjørsel bakfra, skal WHIPS-systemet kontrolleres. Volvo anbefaler at det kontrolleres av et autorisert Volvo-verksted.

Deler av WHIPS-systemets beskyttende egenskaper kan ha gått tapt, selv om setet ser ut til å være uskadd.

Volvo anbefaler at du kontakter et autorisert Volvo-verksted for å få systemet kontrollert, selv etter en mindre kraftig påkjørsel bakfra.

## Når systemet løser ut

*Ved en kollisjon samarbeider Volvos ulike personsikringssystemer for å redusere skadene.*

System	Aktiveres
Beltestrammere (s. 26) forsete	Ved front- og/eller sidekollisjon og/eller påkjørsel bakfra og/eller velt
Beltestrammer baksete	Ved front- og/eller sidekollisjon og/eller rundvelt
Kollisjonsputer (Ratt- (s. 28) og passasjer-kollisjonspute (s. 28))	Ved frontkollisjon <sup>A</sup>
Sidekollisjonspute SIPS (s. 32)	Ved sidekollisjon <sup>A</sup>
Kollisjonsgardin IC (s. 33)	Ved sidekollisjon og/eller ved visse frontkollisjoner <sup>A</sup>
Nakkeslengbeskyttelse WHIPS (s. 34)	Ved påkjørsel bakfra

<sup>A</sup> Bilen kan bli kraftig deformert i en kollisjon uten at kollisjonsputene løser ut. Flere faktorer, som stivhet og tyngde på det en kolliderer med, bilens hastighet, kollisjonsvinkelen m.m., påvirker hvordan bilens ulike sikkerhetssystemer aktiveres.

Hvis kollisjonsputene (s. 27) er løst ut, anbefales følgende:

- Berge bilen. Volvo anbefaler at du tauer bilen til et autorisert Volvo-verksted. Kjør ikke med utløste kollisjonsputer.
- Volvo anbefaler at du lar et autorisert Volvo-verksted skifte komponenter i bilens sikkerhetssystem.
- Kontakt alltid lege.

## NB!

Aktivering av kollisjonsputene, sikkerhetsbeltene og systemene SIPS og IC skjer bare én gang ved en kollisjon.

## ADVARSEL

Kollisjonsputesystemets styreenhet sitter i midtkonsollen. Hvis midtkonsollen er blitt gjennomvåt av vann eller annen væske, løsne batteriledningene. Forsøk ikke å starte bilen, ettersom kollisjonsputene da kan bli utløst. Berg bilen. Volvo anbefaler anbefaler at du transporterer den til et autorisert Volvo-verksted.



## ⚠ ADVARSEL

Kjør aldri med utløste kollisjonsputer. Det kan gjøre det vanskeligere å styre bilen. Også andre sikkerhetssystemer kan være skadet. Røyken og støvet som dannes ved utløsning av putene, kan ved sterk eksponering irritere eller skade hud og øyne. Er dette merkbart, så skyl med kaldt vann. Det hurtige utløsningsforløpet kan også, i kombinasjon med materialet i putta, gi friksjons- og brannskader på huden.

## Generelt om sikkerhetsmodus

*Sikkerhetsmodus er en beskyttelse som trer i kraft når kollisjonen kan ha skadet en viktig funksjon i bilen f. eks. drivstoffledninger, følere for noen av sikringssystemene eller bremsesystemet.*

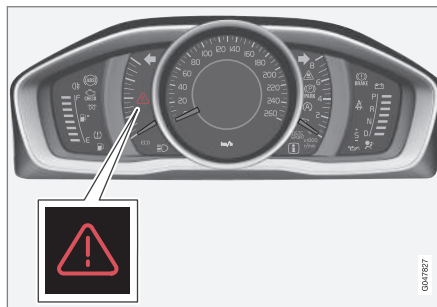

Varseltrekant i analogt kombiinstrument.

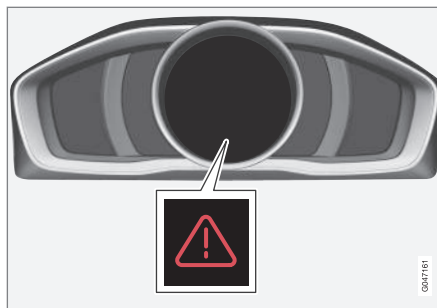

Varseltrekant i digitalt kombiinstrument.

Hvis bilen har vært utsatt for en kollisjon, kan teksten **Sikkerhetsmodus** **Se håndbok** vises i kombiinstrumentets (s. 60) informasjonsdisplay. Det betyr at bilens funksjonalitet er redusert.

## ⚠ ADVARSEL

Forsøk aldri selv å reparere bilen eller tilbakestille elektronikken etter at den har vært i sikkerhetsstatus. Det kan føre til personsaker eller at bilen ikke fungerer normalt. Volvo anbefaler at du lar et autorisert Volvo-verksted ta seg av kontrollen og tilbakestillingen av bilen til normal status etter at **Sikkerhetsmodus** **Se håndbok** er vist.

## Relatert informasjon

- Sikkerhetsmodus - startforsøk (s. 38)
- Sikkerhetsstilling - flytte (s. 38)



### Sikkerhetsmodus - startforsøk

Hvis bilen er satt i sikkerhetsmodus (s. 37) kan du gjøre startforsøk hvis alt virker normalt og du har kontrollert at det ikke foreligger drivstofflekkasje.

Undersøk først at det ikke har rent noe drivstoff fra bilen. Det må heller ikke lukte bensin eller diesel.

Om alt virker normalt, og det er kontrollert at det ikke er noen drivstofflekkasje, kan du prøve å starte.

Ta ut nøkkelen, og åpne førerdøren. Hvis det nå vises en melding om at tenningen er på, trykker du på startknappen. Lukk deretter døren, og sett nøkkelen tilbake. Bilens elektronikk prøver nå å tilbakestille seg til normal status. Prøv deretter å starte bilen.

Hvis meldingen **Sikkerhetsmodus Se håndbok** fortsatt vises i displayet skal bilen ikke kjøres eller taues men må flyttes med bergingsbil (s. 306). Skjulte skader kan underveis gjøre bilen umulig å styre, selv om den virker kjørbær.

### ADVARSEL

Prøv under ingen omstendigheter å starte bilen igjen hvis det lukter drivstoff når meldingen **Sikkerhetsmodus Se håndbok** vises. Forlat bilen snarest.

### ADVARSEL

Bilen må ikke taues mens den er i sikkerhetsstatus. Den skal berges med servicebil. Volvo anbefaler at den transporteres til et autorisert Volvo-verksted.

### Relatert informasjon

- Sikkerhetsstilling - flytte (s. 38)

### Sikkerhetsstilling - flytte

Hvis **Normal mode** vises etter at **Sikkerhetsmodus Se håndbok** tilbakestilles etter startforsøk (s. 38), kan bilen flyttes forsiktig ut av trafikkfarlig stilling.

Flytt ikke bilen lenger enn nødvendig.

### Relatert informasjon

- Generelt om sikkerhetsmodus (s. 37)



## Generelt om barnesikring

*Uansett alder og høyde skal barn alltid sitte riktig fastspent i bilen. La aldri barn sitte på fanget til en passasjer.*

Volvo anbefaler at barn sitter i bakovervendt barnesete så lenge som mulig, minst til de er 3-4 år, og deretter med forovervendt sittepute eller barnesete til de er 10 år.

Vil du vite mer om hvordan barnet plasseres i bilen og hvilket utstyr som skal brukes i forhold til barnets vekt og høyde, se Barnesikring (s. 40).

### NB!

Lovregler om hvordan barn kan sitte i biler, varierer fra land til land. Finn ut hvilke regler som gjelder der du skal kjøre.

Volvo har barnesikringsutstyr (barneseter, sitteputer og festeordninger) som er utviklet for nettopp din bil. Bruker du Volvo barnesikringsutstyr, har du de beste forutsetninger for at barnet skal kjøre trygt i bilen, i tillegg til at barnesikringsutstyret passer og er lett å bruke.

### NB!

Har du spørsmål om montering av barnesikringsutstyr, kontakt produsenten for å få tydelig veiledning.

## Barnesikring

Bakdørene og vinduet i bakdørene\* kan sperres manuelt (s. 179) eller elektronisk (s. 180)\* for de åpnes innenfra.

## Relatert informasjon

- Barnesikring - plassering (s. 45)
- Barnesikring - ISOFIX (s. 49)
- Barnesikring - øvre festepunkter (s. 52)



### Barnesikring

Barn skal sitte godt og sikkert. Pass på at barnesikringen brukes riktig.



Barnesete og kollisjonspute hører ikke sammen.

### **i** NB!

Ved bruk av barnesikringsutstyr er det viktig å lese den monteringsanvisningen som følger med.

### **!** ADVARSEL

Ikke sett fast barnesetets festebånd i setets lengdejustering, fjærer eller skinner og bjelker under setet. Skarpe kanter kan skade festebåndene.

Les monteringsanvisningen for barnesetet for å montere det riktig.



## Anbefalt barnesikring<sup>2</sup>

Vekt	Forsete (med deaktivert kollisjonspute)	Baksete, ytterplass	Baksete, midtre plass
Gruppe 0 maks. 10 kg  Gruppe 0+ maks. 13 kg		Volvo babybilstol (Volvo Infant Seat) - bakovervendt barnesikring som festes med ISOFIX festesystem.  Typegodkjenning: E1 04301146 (L)	
Gruppe 0 maks. 10 kg  Gruppe 0+ maks. 13 kg	Volvo babybilstol (Volvo Infant Seat) - bakovervendt barnesikring som festes med bilens sikkerhetsbelte.  Typegodkjenning: E1 04301146 (U)	Volvo babybilstol (Volvo Infant Seat) - bakovervendt barnesikring som festes med bilens sikkerhetsbelte.  Typegodkjenning: E1 04301146 (U)	Volvo babybilstol (Volvo Infant Seat) - bakovervendt barnesikring som festes med bilens sikkerhetsbelte.  Typegodkjenning: E1 04301146 (U)
Gruppe 0 maks. 10 kg  Gruppe 0+ maks. 13 kg	Bakovervendt barnesete (Child Seat) - bakovervendt barnesikring som festes med bilens sikkerhetsbelte og festebånd.  Typegodkjenning: E5 03135 (L)	Bakovervendt barnesete (Child Seat) - bakovervendt barnesikring som festes med bilens sikkerhetsbelte og festebånd.  Typegodkjenning: E5 03135 (L)	Bakovervendt barnesete (Child Seat) - bakovervendt barnesikring som festes med bilens sikkerhetsbelte og festebånd.  Typegodkjenning: E5 03135 (L)
Gruppe 0 maks. 10 kg  Gruppe 0+ maks. 13 kg	Barneseter med universalgodkjenning. (U)	Barneseter med universalgodkjenning. (U)	Barneseter med universalgodkjenning. (U)

<sup>2</sup> Når det gjelder annen barnesikring, skal din bil være å finne på produsentens vedlagte liste over kjøretøyer eller være generelt godkjent etter lovkravet ECE R44.



## 02 Sikkerhet



Vekt	Forsete (med deaktivert kollisjonspute)	Baksete, ytterplass	Baksete, midtre plass
Gruppe 1 9-18 kg	Volvo bakovervendt barnesete (Volvo Convertible Child Seat) - bakovervendt barnesikring som festes med bilens sikkerhetsbelte og festebånd. Typegodkjenning: E5 04192 (L)	Volvo bakovervendt barnesete (Volvo Convertible Child Seat) - bakovervendt barnesikring som festes med bilens sikkerhetsbelte og festebånd. Typegodkjenning: E5 04192 (L)	
Gruppe 1 9-18 kg	Bakovervendt barnesete (Child Seat) - bakovervendt barnesikring som festes med bilens sikkerhetsbelte og festebånd. Typegodkjenning: E5 03135 (L)	Bakovervendt barnesete (Child Seat) - bakovervendt barnesikring som festes med bilens sikkerhetsbelte og festebånd. Typegodkjenning: E5 03135 (L)	Bakovervendt barnesete (Child Seat) - bakovervendt barnesikring som festes med bilens sikkerhetsbelte og festebånd. Typegodkjenning: E5 03135 (L)
Gruppe 1 9-18 kg		Britax Fixway bakovervendt barnesikring som festes med ISOFIX festesystem og festebånd. Typegodkjenning: E5 03171 (L)	
Gruppe 1 9-18 kg	Barneseter med universalgodkjenning. (U)	Barneseter med universalgodkjenning. (U)	Barneseter med universalgodkjenning. (U)



Vekt	Forsete (med deaktivert kollisjonspute)	Baksete, ytterplass	Baksete, midtre plass
Gruppe 2 15-25 kg	Volvo bakovervendt barnesete (Volvo Convertible Child Seat) - bakovervendt barnesikring som festes med bilens sikkerhetsbelte og festebånd. Typegodkjenning: E5 04192 (L)	Volvo bakovervendt barnesete (Volvo Convertible Child Seat) - bakovervendt barnesikring som festes med bilens sikkerhetsbelte og festebånd. Typegodkjenning: E5 04192 (L)	Volvo bakovervendt barnesete (Volvo Convertible Child Seat) - bakovervendt barnesikring som festes med bilens sikkerhetsbelte og festebånd. Typegodkjenning: E5 04192 (L)
Gruppe 2 15-25 kg	Volvo bakovervendt/vendbart barnesete (Volvo Convertible Child Seat) - forovervendt barnesikring som festes med bilens belte. Typegodkjenning: E5 04191 (U)	Volvo bakovervendt/vendbart barnesete (Volvo Convertible Child Seat) - forovervendt barnesikring som festes med bilens belte. Typegodkjenning: E5 04191 (U)	
Gruppe 2/3 15-36 kg	Volvo sittepute med seterygg (Volvo Booster Seat with backrest). Typegodkjenning: E1 04301169 (UF)	Volvo sittepute med seterygg (Volvo Booster Seat with backrest). Typegodkjenning: E1 04301169 (UF)	Volvo sittepute med seterygg (Volvo Booster Seat with backrest). Typegodkjenning: E1 04301169 (UF)
Gruppe 2/3 15-36 kg	Sittepute med og uten rygg (Booster Cushion with and without backrest). Typegodkjenning: E5 04216 (UF)	Sittepute med og uten rygg (Booster Cushion with and without backrest). Typegodkjenning: E5 04216 (UF)	Sittepute med og uten rygg (Booster Cushion with and without backrest). Typegodkjenning: E5 04216 (UF)



Vekt	Forsete (med deaktivert kollisjonspute)	Baksete, ytterplass	Baksete, midtre plass
Gruppe 2/3 15-36 kg		Integrert sittepute (Integrated Booster Cushion) - leveres som fabrikkmontert tilleggsutstyr. Typegodkjenning: E5 04189 (B)	

L: Egnet for spesifikt barnesikringsutstyr. Dette barnesikringsutstyret kan være konstruert for en spesiell bilmodell, eller for begrensede eller delvis universale kategorier.

Egnet for universalgodkjent barnesikringsutstyr i denne vektklassen.

UF: Egnet for forovervendt universalgodkjent barnesikringsutstyr i denne vektklassen.

B: Innebygd barnesikringsutstyr godkjent for denne vektklassen.

### Relatert informasjon

- Barnesikring - plassering (s. 45)
- Barnesikring - øvre festepunkter (s. 52)
- Barnesikring - ISOFIX (s. 49)
- Generelt om barnesikring (s. 39)



## Barnesikring - plassering

Plasser alltid barneseter/sitteputer (s. 40) i baksetet hvis kollisjonsputen på passasjerplassen er aktivert (s. 30). Barnet kan bli alvorlig skadet hvis kollisjonsputen blåses opp dersom det sitter på passasjerplassen.

Varselskiltet til kollisjonsputen på passasjersiden sitter på ett av følgende to steder:



Alternativ 1: Plassering av skiltet til kollisjonsputen på solskjermen på passasjersiden.

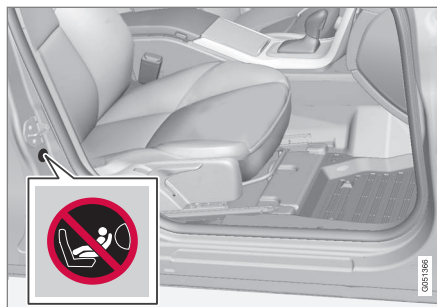

Alternativ 2: Plassering av skiltet til kollisjonsputen på dørstolpen på passasjersiden. Skiltet blir synlig når passasjerdøren åpnes.

Det er i orden å plassere:

- et barnesete eller en sittepute i passasjeretet så lenge det ikke er noen aktivert kollisjonspute på passasjersiden.
- en eller flere barneseter eller sitteputer i baksetet.

## ADVARSEL

Ikke plasser bakovervendt barnesete på et sete med aktivert kollisjonspute. Hvis denne oppfordringen ikke følges, kan barnet bli utsatt for livsfare eller alvorlig skade.

## ADVARSEL

Sett aldri barn i barnesete eller på sittepute i forsetet hvis kollisjonsputa er aktivert.

La aldri noen stå eller sitte foran passasjeretet.

Personer som er kortere enn 140 cm, skal aldri sitte i passasjeretet foran hvis kollisjonsputa er aktivert.

Om disse rådene ikke følges, kan barnet bli utsatt for livsfare.

## ADVARSEL

Sitteputer og barneseter med stålbøyler eller annen konstruksjon som kan komme til å ligge an mot åpningsknappen for sikkerhetsbeltet, skal ikke brukes. De kan uforvarende komme til å åpne beltelåsen.

Ikke la øverste del av barnesetet ligge an mot frontruta.

## Relatert informasjon

- Generelt om barnesikring (s. 39)
- Barnesikring - øvre festepunkter (s. 52)
- Barnesikring - ISOFIX (s. 49)



### Barnesikring - to-trinns sittepute\*

De integrerte sitteputene i baksetet gjør at barna kan sitte komfortabelt og trygt.

Sitteputene er spesielt utformet for å gi god sikkerhet. I kombinasjon med sikkerhetsbelte (s. 23) er de godkjent for barn som veier mellom 15 og 36 kg og har en høyde på minst 95 cm.



Riktig plassering, beltet er plassert ovenfor skulderen.

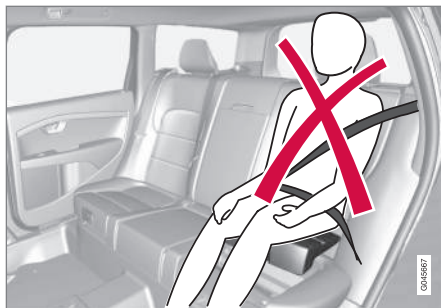

Feil plassering, hodet må ikke være over hodestøtten og beltet må ikke gå nedenfor skulderen.

Kontroller før du kjører at:

- den integrerte totrinns sitteputen er riktig i henhold til tabellen (s. 47) og i låst posisjon
- sikkerhetsbeltet ligger inntil barnets kropp, og at det ikke er slakt eller vridd
- sikkerhetsbeltet ikke ligger over barnets hals og ikke nedenfor skulderen (se foregående bilder)
- hoftedelen av sikkerhetsbeltet sitter lavt, over bekkenet, for å gi den beste beskyttelsen.

Belteputen justeres i to nivåer ved oppfelling (s. 47) og nedfelling (s. 48).



### ADVARSEL

Volvo anbefaler at reparasjon og skifte bare utføres av et autorisert Volvo-verksted. Gjør ingen endringer eller tillegg til sitteputa. Hvis en integrert sittepute har vært utsatt for stor belastning, f. eks. i en kollisjon, skal hele sitteputa skiftes ut. Selv om sitteputa virker uskadd, kan en del av de beskyttende egenskapene ha gått tapt. Sitteputa skal også skiftes ut hvis den er svært nedslitt.



### ADVARSEL

Hvis ikke veiledningen for to-trinns sittepute følges, kan barnet bli alvorlig skadet hvis det skjer en ulykke.



### To-trinns beltepute\* - oppfelling

Den integrerte belteputen (s. 46) i baksetet kan felles opp i to trinn. Hvor mange trinn puten skal felles opp, er avhengig av barnets vekt.

	Trinn 1	Trinn 2
Vekt	22-36 kg	15-25 kg

#### Trinn 1<sup>3</sup>



- 1 Trekk håndtaket fram og opp for å frigjøre sitteputa.

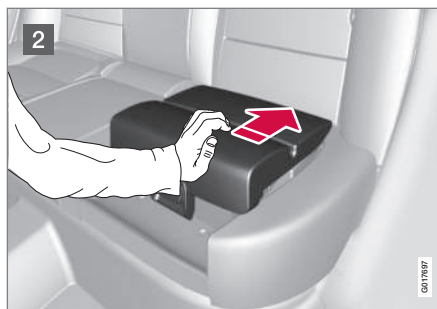

- 2 Klem ned sitteputa i bakkant for å låse den.

#### Trinn 2<sup>4</sup>



- 1 Gå ut fra det nedre trinnet. Trykk på knappen.

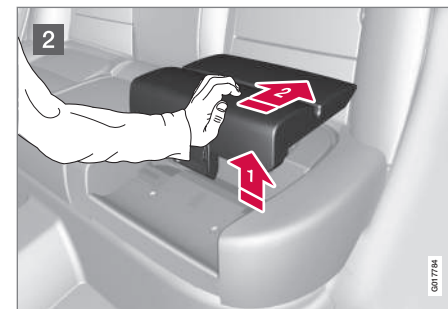

- 2 Løft sitteputa i forkant, og press den bakover mot seteryggen for å låse den.

<sup>3</sup> Nedre trinnet.

<sup>4</sup> Øvre trinnet.



## **i** NB!

Sitteputa kan ikke justeres fra trinn 2 til trinn 1. Den må først tilbakestilles ved å felle den helt ned (s. 48) i seteputa.

### Relatert informasjon

- To-trinns beltepute\* - nedfelling (s. 48)

### To-trinns beltepute\* - nedfelling

Den integrerte belteputen (s. 46) i baksetet kan felles ned fra øvre eller nedre trinn til helt nedfelt posisjon i setet. Derimot kan en ikke justere sitteputa fra øvre til nedre trinn.

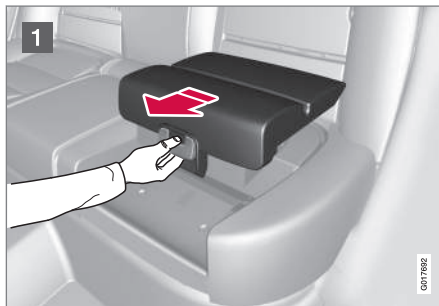

- 1 Trekk håndtaket framover for å frigjøre puta.



- 2 Klem ned med hånda midt på puta for å låse den.

## **i** VIKTIG

Før sitteputa felles ned, bør du se etter at ingen løse gjenstander (f. eks. leker) ligger igjen i rommet under puta.

## **i** NB!

Fell ned sitteputa før du feller ned bakseteryggen.

### Relatert informasjon

- To-trinns beltepute\* - oppfelling (s. 47)



## Barnesikring - ISOFIX

ISOFIX er et festesystem for barneseter (s. 40) som bygger på en internasjonal standard.

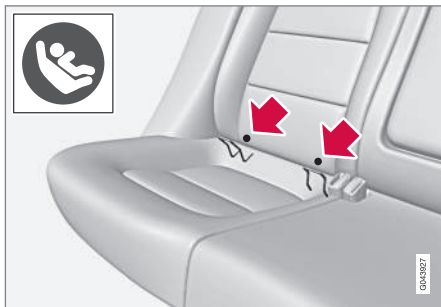

Festepunkter for ISOFIX festesystem er skjult bak nedre del av bakseteryggen, på de ytre sitteplassene.

Festepunktene plassering vises ved symboler på seteryggens trekk (se forrige bilde).

For å komme til festepunktene må du klemme ned sitteputen.

Følg alltid produsentens monteringsanvisninger når en barnesikring skal kobles til ISOFIX-festepunktene.

### Relatert informasjon

- ISOFIX - størrelsesklasser (s. 49)
- ISOFIX - typer barnesikring (s. 50)
- Generelt om barnesikring (s. 39)

## ISOFIX - størrelsesklasser

For barnesikring med ISOFIX (s. 49) festesystem finnes det en størrelsesklassifisering for å hjelpe brukerne til å velge riktig type barnesikring (s. 50).

Størrelsesklasse	Beskrivelse
A	Full størrelse, forovervendt barnesikring
B	Redusert størrelse (alt. 1), forovervendt barnesikring
B1	Redusert størrelse (alt. 2), forovervendt barnesikring
C	Full størrelse, bakovervendt barnesikring
D	Redusert størrelse, bakovervendt barnesikring
E	Bakovervendt spebarnesikring
F	Tverrstilt spebarnesikring, venstre
G	Tverrstilt spebarnesikring, høyre

## ⚠ ADVARSEL

Sett aldri barnet på passasjerplassen hvis bilen har aktivert kollisjonspute.

### ⓘ NB!

Hvis en ISOFIX barnesikring mangler størrelsesangivelse, må bilmodellen være å finne på barnesikringens kjøretøyliste.

### ⓘ NB!

Du bør spørre en autorisert Volvo-forhandler hvilken ISOFIX barnesikring Volvo anbefaler.



## ISOFIX - typer barnesikring

Barnesikringsutstyr har ulik størrelse - det har også bilene. Derfor passer ikke all barnesikring i alle bilmodeller.

02

Typer av barnesikring	Vekt	Størrelsesklasse	Passasjer seter for ISOFIX-montering av barnesikring	
			Forsete	Baksete, ytterplass
Spebarnsikring tverrstilt	maks. 10 kg	F	X	X
		G	X	X
Spebarnsikring bakovervendt	maks. 10 kg	E	X	OK (IL)
Spebarnsikring bakovervendt	maks. 13 kg	E	X	OK (IL)
		D	X	OK (IL)
		C	X	OK (IL)
Barnesikring bakovervendt	9-18 kg	D	X	OK (IL)
		C	X	OK (IL)



Typer av barnesikring	Vekt	Størrelsesklasse	Passasjer seter for ISOFIX-montering av barnesikring	
			Forsete	Baksete, ytterplass
Barnesikring, forovervendt	9-18 kg	B	X	OK <sup>A</sup> (IUL)
		B1	X	OK <sup>A</sup> (IUL)
		A	X	OK <sup>A</sup> (IUL)

X: ISOFIX-plasseringen er ikke egnet for ISOFIX barnesikringsutstyr for denne vektclassen og/eller størrelsesklassen.

IL: Egnet for spesifikt ISOFIX barnesikringsutstyr. Dette barnesikringsutstyret kan være konstruert for en spesiell bilmodell, eller for begrensede eller delvis universale kategorier.

IUF: Egnet for forovervendt ISOFIX barnesikringsutstyr som er universalgodkjent for denne vektclassen.

A Volvo anbefaler bakovervendt barnesikring for denne gruppen.

Husk å velge riktig størrelsesklasse (s. 49) for barnesikring med ISOFIX-(s. 49)festesystem.



### Barnesikring - øvre festepunkter

Bilen er utstyrt med øvre festepunkter for enkelte forovervendte barneseter (s. 40). Disse festepunktene er på baksiden av setet.

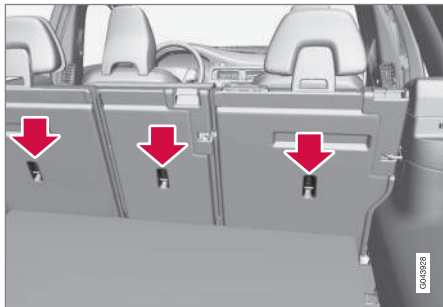

De øvre festepunktene er hovedsakelig tenkt brukt sammen med forovervendte barneseter. Volvo anbefaler at små barn sitter i bakovervendte barneseter så langt opp i alder som mulig.

### **i** NB!

Fell ned nakkestøtten for å lette monteringen av denne type barnesikring i biler med nedfellbare nakkestøtter på ytterplassene.

### **i** NB!

Hvis bilen har innsynsvern over bagasjerommet, må dette tas vekk før barnesikringen kan monteres i festepunktene.

For detaljert informasjon om hvordan barnesetet skal spennes fast i de øvre festepunktene, se seteprodusentens veiledning.

### **!** ADVARSEL

Barnesetets festebånd skal alltid trekkes gjennom hullet i hodestøtten før de spennes fast ved festepunktene.

### Relatert informasjon

- Generelt om barnesikring (s. 39)
- Barnesikring - plassering (s. 45)
- Barnesikring - ISOFIX (s. 49)

# 03

## INSTRUMENTER OG BETJENINGSELEMENTER

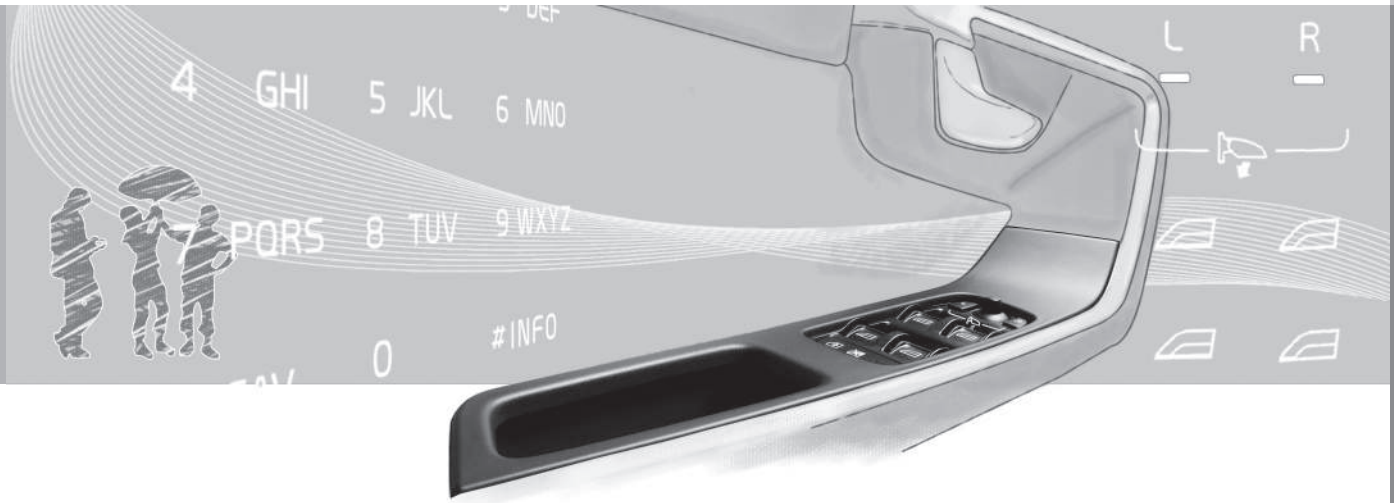



## 03 Instrumenter og betjeningselementer

### **Instrumenter og brytere, bil med venstreratt - oversikt**

*Oversikten viser hvor bilens displayer og brytere er plassert.*



## Oversikt bil med venstre ratt

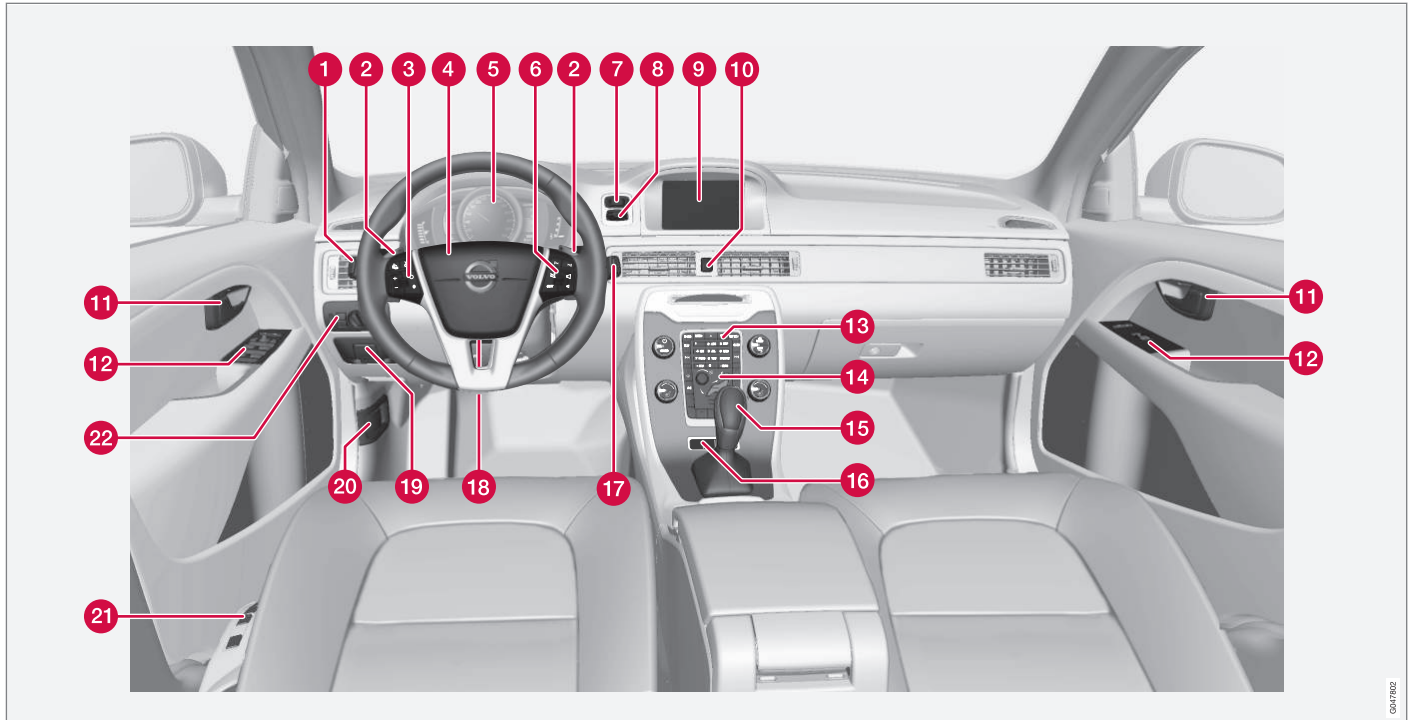



## 03 Instrumenter og betjeningselementer



	Funksjon	Se
1	Meny- og melding-behandling, blinklys, fjern- og nærllys, kjø-recomputer	(s. 106), (s. 108), (s. 90), (s. 85) og (s. 119).
2	Manuell veksling av automatgirkasse*	(s. 264).
3	Cruise control*	(s. 193) og (s. 195).
4	Signalhorn, kollisjonspute	(s. 80) og (s. 27).
5	Kombiinstrument	(s. 60).
6	Menyhåndtering, lydstyring, telefonstyring*	(s. 109) og tillegget for Sensus Infotainment.
7	<b>START/STOP ENGINE</b> -knappe	(s. 255).
8	Tenningslås	(s. 74).
9	Bildeskjerm for infotainment og visning av menyer	(s. 109) og tillegget for Sensus Infotainment.
10	Varselblinklys	(s. 89).

	Funksjon	Se
11	Døråpningshåndtak	–
12	Reguleringspanel	(s. 175), (s. 180), (s. 99) og (s. 100).
13	Kontrollpanel for infotainment og menybetjening	(s. 109) og tillegget for Sensus Infotainment.
14	Betjeningspanel for klimaanlegg	(s. 128).
15	Girvelger	(s. 263), (s. 264) eller (s. 267).
16	Reguleringsbrytere for aktivt chassis (Four-C)*	(s. 186).
17	Viskere og spyling	(s. 97).
18	Rattinnstilling	(s. 80).
19	Parkeringsbrems	(s. 285).
20	Motorpanseråpner	(s. 345).

	Funksjon	Se
21	Innstilling av sete*	(s. 77).
22	Hovedlysbryter, åpningsknapp for tanklokk og bakluke	(s. 81), (s. 292) og (s. 176).

### Relatert informasjon

- Utetemperaturmåler (s. 68)
- Trippsteller (s. 69)
- Klokke (s. 69)



### **Instrumenter og brytere, bil med høyre ratt - oversikt**

*Oversikten viser hvor bilens displayer og brytere er plassert.*



# 03 Instrumenter og betjeningselementer



## Oversikt bil med høyerratt

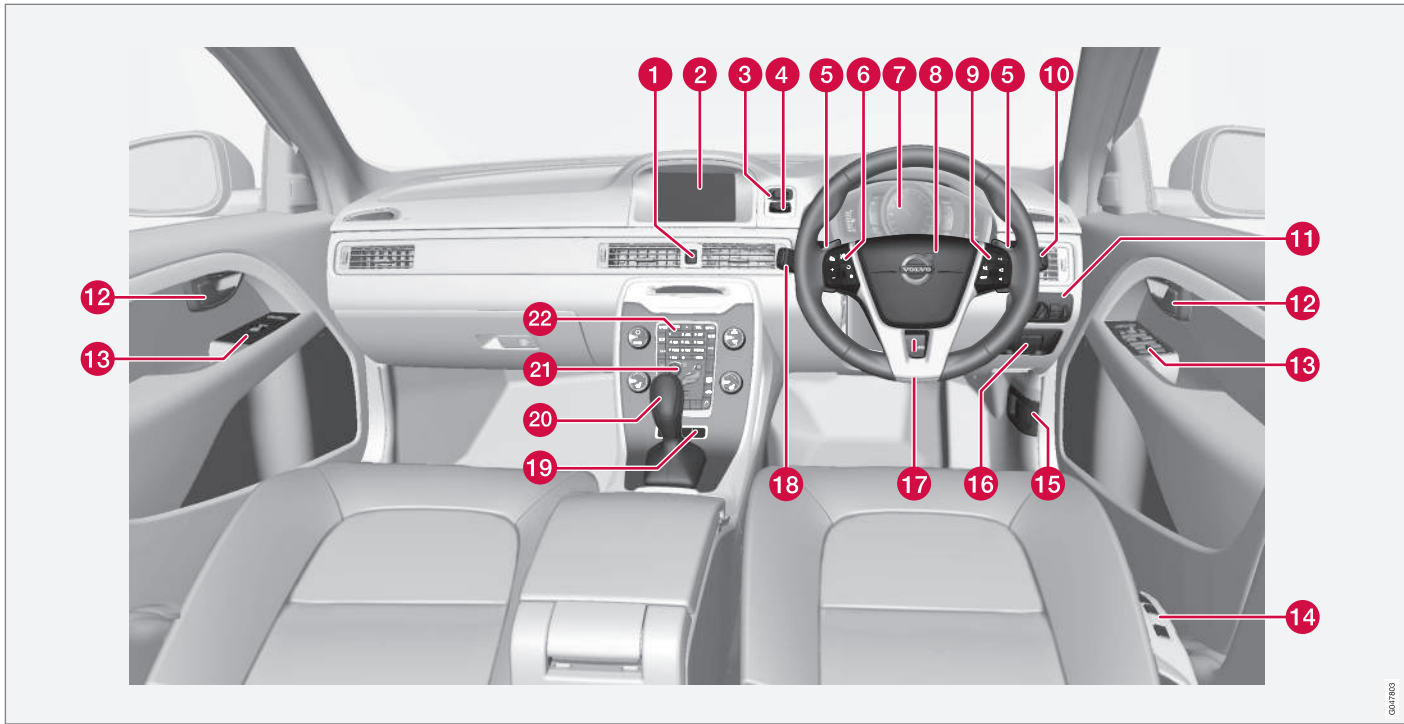

0411100

03



	Funksjon	Se
1	Varselblinklys	(s. 89).
2	Bildeskjerm for infotainment og visning av menyer	(s. 109) og tilleggset for Sensus Infotainment.
3	<b>START/STOP ENGINE</b> -knappe	(s. 255).
4	Tenningslås	(s. 74).
5	Manuell veksling av automatgirkasse*	(s. 264).
6	Cruise control*	(s. 193) og (s. 195).
7	Kombiinstrument	(s. 60).
8	Signalhorn, kollisjonspute	(s. 80) og (s. 27).
9	Menyhåndtering, lydstyring, telefonstyring*	(s. 109) og tilleggset for Sensus Infotainment.
10	Viskere og spyling	(s. 97).
11	Hovedlysbryter, åpningsknapp for tanklokk og bakluke	(s. 81), (s. 292) og (s. 176).

	Funksjon	Se
12	Døråpningshåndtak	–
13	Reguleringspanel	(s. 175), (s. 180), (s. 99) og (s. 100).
14	Innstilling av sete*	(s. 77).
15	Motorpanseråpner	(s. 345).
16	Parkeringsbrems	(s. 285).
17	Rattinnstilling	(s. 80).
18	Meny- og meldingbehandling, blinklys, fjern- og nærllys, kjørecomputer	(s. 106), (s. 108), (s. 90), (s. 85) og (s. 119).
19	Reguleringsbrytere for aktivt chassis (Four-C)*	(s. 186).
20	Girvelger	(s. 263), (s. 264) eller (s. 267).

	Funksjon	Se
21	Betjeningspanel for klimaanlegg	(s. 128).
22	Kontrollpanel for infotainment og menybetjening	(s. 109) og tilleggset for Sensus Infotainment.

### Relatert informasjon

- Utetemperaturmåler (s. 68)
- Trippsteller (s. 69)
- Klokke (s. 69)

### Kombiinstrument

I kombiinstrumentets informasjonsdisplay vises informasjon om noen av bilens funksjoner, og meldinger.

- Kombiinstrument, analogt - oversikt (s. 60)
- Kombiinstrument, digitalt - oversikt (s. 61)
- Kombiinstrument - betydningen av kontrollsymbolene (s. 65)
- Kombiinstrument -betydningen av varsel-symbolene (s. 66)

### Kombiinstrument, analogt - oversikt

I kombiinstrumentets informasjonsdisplay vises informasjon om noen av bilens funksjoner, f.eks. cruisekontroll og kjørecomputer samt meldinger. Informasjonen vises med symboler og tekst.

#### Informasjonsdisplay

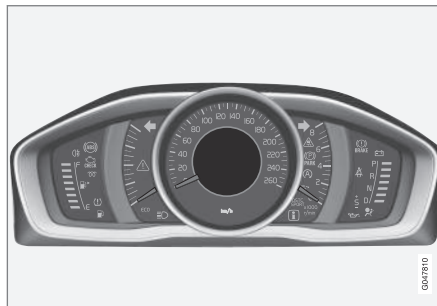

Informasjonsdisplay, analogt instrument.

I kombiinstrumentets informasjonsdisplay vises informasjon om noen av bilens funksjoner, f.eks. cruisekontroll og kjørecomputer samt meldinger. Informasjonen vises med symboler og tekst. Ytterligere beskrivelse finnes under funksjonene som bruker display-ene.

### Målere og indikatorer

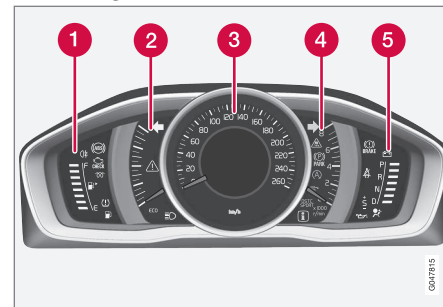

- 1 Drivstoffmåler. Når indikasjonen minsker til bare en hvit markering<sup>1</sup>, tennes det gule kontrollsymbolet for lavt nivå i drivstofftanken. Se også Kjørecomputer - kompletterende informasjon (s. 119) og Påfylling av drivstoff (s. 292).
- 2 Eco meter Måleren gir en indikasjon på hvor økonomisk bilen kjøres. Jo høyere utslag på skalaen, desto mer økonomisk.
- 3 Speedometer
- 4 Turteller. Måleren angir motorturtallet i tusen omdreininger/minutt.
- 5 Girindikator<sup>2</sup>/Girindikator<sup>3</sup>. Se også Girindikator\* (s. 263), Automatgir - Geartronic\* (s. 264) eller Automatgir - Powershift\* (s. 267).

<sup>1</sup> Når meldingen på displayet "Kjørelengde til tom tank:" viser "----", blir markeringen rød.

<sup>2</sup> Manuelt gir.

<sup>3</sup> Automatgir.



### Kontroll- og varselsymboler

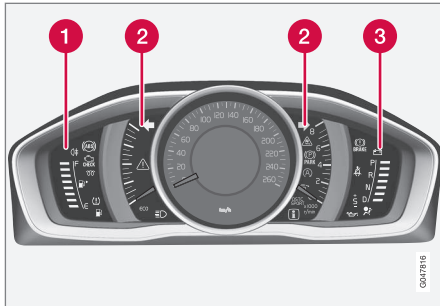

Kontroll- og varselsymboler, analogt instrument.

- ❶ Kontrollsymboler
- ❷ Kontroll- og varselsymboler
- ❸ Varselssymboler<sup>4</sup>

### Funksjonskontroll

Alle kontroll- og varselsymboler bortsett fra symboler på informasjonsdisplayet, tennes i nøkkelposisjon **II** eller ved start av motoren. Når motoren har startet, skal alle symboler slukke, unntatt symbolet for parkeringsbremsen, som slukkes først når denne bremsen frigjøres.

Hvis motoren ikke starter eller hvis funksjonskontrollen utføres i nøkkelposisjon **II**, slukkes alle symboler innen noen sekunder. Dette

gjelder ikke symbolet for feil i bilens eksosreningsystem og symbolet for lavt oljetrykk.

### Relatert informasjon

- Kombiinstrument (s. 60)
- Kombiinstrument - betydningen av kontrollsymbolene (s. 65)
- Kombiinstrument -betydningen av varsel-symbolene (s. 66)

### Kombiinstrument, digitalt - oversikt

I kombiinstrumentets informasjonsdisplay vises informasjon om noen av bilens funksjoner, f.eks. cruisekontroll og kjørecomputer samt meldinger. Informasjonen vises med symboler og tekst.

### Informasjonsdisplay

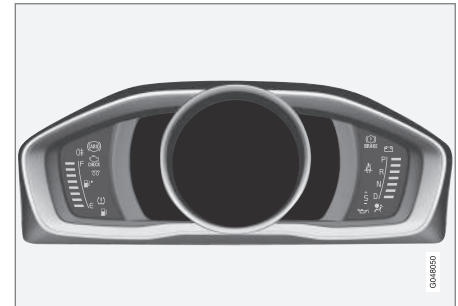

Informasjonsdisplay, digitalt instrument\*.

I kombiinstrumentets informasjonsdisplay vises informasjon om noen av bilens funksjoner, f.eks. cruisekontroll og kjørecomputer samt meldinger. Informasjonen vises med symboler og tekst. Ytterligere beskrivelse finnes under funksjonene som bruker displayene.

<sup>4</sup> Noen motorvarianter har ikke system for å varsle om oljetrykkbortfall. I biler med disse variantene brukes ikke symbolet for lavt oljetrykk. Advarsel om lavt oljenivå skjer da via tekster på displayet. Se Motorolje - generelt (s. 347) for mer informasjon.



# 03 Instrumenter og betjeningselementer



## Målere og indikatorer

Forskjellige temaer kan velges for det digitale kombiinstrumentet. Mulige temaer er "Elegance", "Eco" og "Performance".

Tema kan bare velges når motoren er i gang.

Du velger tema ved å trykke på venstre rattspake **OK**-knapp og så velge menyalternativet **Temaer** ved å dreie på tommelhjulet på spaken. Trykk på **OK**-knappen. Drei på tommelhjulet for å velge tema og bekrefte valget ved å trykke på **OK**-knappen.

Utseendet på skjermen i midtkonsollen følger valget av tema for kombiinstrumentet for visse modellvarianter.

Med venstre rattspak er det også mulig å stille inn instrumentets kontraststilling og fargemodus.

Du finner mer informasjon om menyhåndtering under Menyhåndtering - kombiinstrument (s. 106).

Valg av tema samt innstillinger av kontrast og farge kan lagres i bilnøkkelminnet for hver fjernnøkkel\*, se Fjernnøkkel - personalisering\* (s. 161).

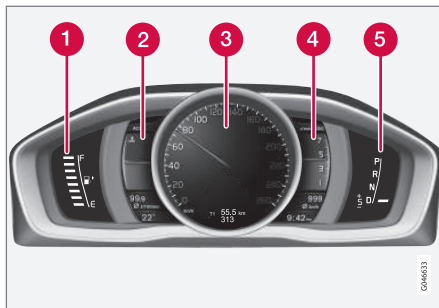

Målere og indikatorer, tema "Elegance".

- 1 Drivstoffmåler. Når indikasjonen minsker til bare en hvit markering<sup>5</sup>, tennes det gule kontrollsymbolet for lavt nivå i drivstofftanken. Se også Kjørecomputer - kompletterende informasjon (s. 119) og Påfylling av drivstoff (s. 292).
- 2 Temperaturmåler for motorens kjølevæske
- 3 Speedometer
- 4 Turteller. Måleren angir motorturtallet i tusen omdreininger/minutt.
- 5 Girindikator<sup>6</sup>/Girindikator<sup>7</sup>. Se også Girindikator\* (s. 263), Automatgir - Geartronic\* (s. 264) eller Automatgir - Powershift\* (s. 267).

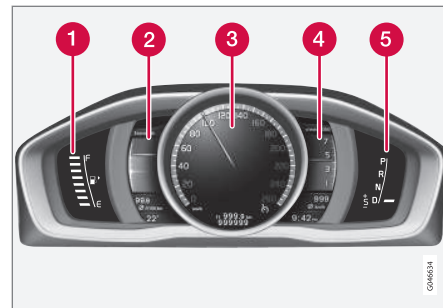

Målere og indikatorer, tema Eco".

- 1 Drivstoffmåler. Når indikasjonen minsker til bare en hvit markering<sup>5</sup>, tennes det gule kontrollsymbolet for lavt nivå i drivstofftanken. Se også Kjørecomputer - kompletterende informasjon (s. 119) og Påfylling av drivstoff (s. 292).
- 2 Eco guide. Se også Økoguide og effektguide\* (s. 64).
- 3 Speedometer
- 4 Turteller. Måleren angir motorturtallet i tusen omdreininger/minutt.
- 5 Girindikator<sup>6</sup>/Girindikator<sup>7</sup>. Se også Girindikator\* (s. 263), Automatgir - Geartronic\* (s. 264) eller Automatgir - Powershift\* (s. 267).

<sup>5</sup> Når meldingen på displayet "Kjørelengde til tom tank:" viser "----", blir markeringen rød.

<sup>6</sup> Manuelt gir.

<sup>7</sup> Automatgir.

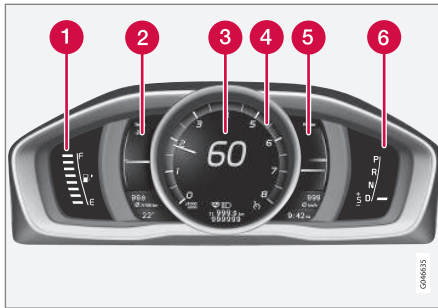

Målere og indikatorer, tema Performance<sup>1)</sup>.

- 1 Drivstoffmåler. Når indikasjonen minsker til bare en hvit markering<sup>5)</sup>, tennes det gule kontrollsymbolet for lavt nivå i drivstofftanken. Se også Kjørecomputer - kompletterende informasjon (s. 119) og Påfylling av drivstoff (s. 292).
- 2 Temperaturmåler for motorens kjølevæske
- 3 Speedometer
- 4 Turteller. Måleren angir motorturtallet i tusen omdreininger/minutt.

- 5 Power guide. Se også Økoguide og effektguide\* (s. 64).
- 6 Girindikator<sup>6)</sup>/Girindikator<sup>7)</sup>. Se også Girindikator\* (s. 263), Automatgir - Geartronic\* (s. 264) eller Automatgir - Powershift\* (s. 267).

### Kontroll- og varselsymboler

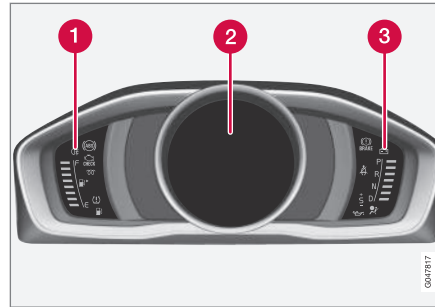

Kontroll- og varselsymboler, digitalt instrument.

- 1 Kontrollsymboler
- 2 Kontroll- og varselsymboler
- 3 Varselssymboler<sup>8)</sup>

### Funksjonskontroll

Alle kontroll- og varselsymboler bortsett fra symboler på informasjonsdisplayet, tennes i

nøkkelposisjon **II** eller ved start av motoren. Når motoren har startet, skal alle symboler slukke, unntatt symbolet for parkeringsbremsen, som slukkes først når denne bremsen frigjøres.

Hvis motoren ikke starter eller hvis funksjonskontrollen utføres i nøkkelposisjon **II**, slukkes alle symboler innen noen sekunder. Dette gjelder ikke symbolet for feil i bilens eksosrensingssystem og symbolet for lavt oljetrykk.

### Relatert informasjon

- Kombiinstrument (s. 60)
- Kombiinstrument - betydningen av kontrollsymbolene (s. 65)
- Kombiinstrument -betydningen av varselssymbolene (s. 66)

<sup>5)</sup> Når meldingen på displayet "Kjørelengde til tom tank:" viser "----", blir markeringen rød.

<sup>6)</sup> Manuelt gir.

<sup>7)</sup> Automatgir.

<sup>8)</sup> Noen motorvarianter har ikke system for å varsle om oljetrykkbortfall. I biler med disse variantene brukes ikke symbolet for lavt oljetrykk. Advarsel om lavt oljenivå skjer da via tekster på displayet. Se Motorolje - generelt (s. 347) for mer informasjon.

### Økoguide og effektguide\*

*Eco guide og Power guide er to av instrumentene i kombiinstrumentet (s. 60) som hjelper føreren å kjøre bilen med best mulig kjøreekonomi.*

*Bilen lagrer også statistikk over utførte kjøreturer, som kan ses i form av søylediagrammer, se Kjørecomputer - kjørestatistikk\* (s. 120).*

#### Eco guide

Dette instrumentet gir en indikasjon på hvor økonomisk bilen er kjørt.

For å kunne se denne funksjonen, velger du temaet "Eco", se Kombiinstrument, digitalt - oversikt (s. 61).

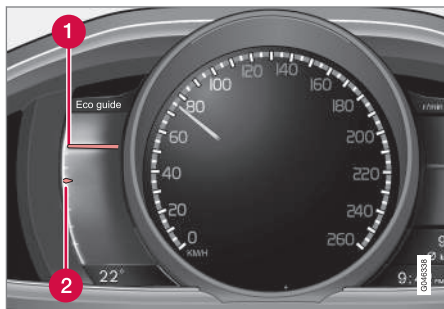

- 1 Gjeldende verdi
- 2 Gjennomsnittsverdi

#### Gjeldende verdi

Her vises gjeldende verdi - jo høyere utslag på skalaen, desto bedre.

Gjeldende verdi beregnes ut fra hastighet, motorturtall, uttatt motoreffekt samt bruk av bremsen.

Det lønner seg med optimal hastighet (50-80 km/t) og lave turtall. Ved gasspådrag og bremsing synker viserne.

Svært lave gjeldende verdier tenner det røde området av måleren (med en kort tidsforsinkelse), noe som betyr dårlig kjøreekonomi. Derfor bør dette unngås.

#### Gjennomsnittsverdi

Gjennomsnittsverdien følger gjeldende verdi langsomt og beskriver hvordan bilen er kjørt i den siste tiden. Jo høyere viserne ligger på skalaen, desto bedre kjøreekonomi har føreren.

#### Power guide

Dette instrumentet viser forholdet mellom hvor mye effekt (Power) som tas ut av motoren og hvor mye effekt som er tilgjengelig.

For å kunne se denne funksjonen, velger du temaet "Performance", se Kombiinstrument, digitalt - oversikt (s. 61).

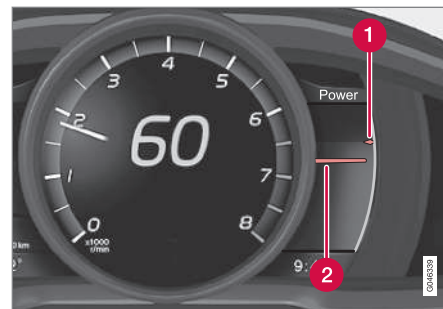

- 1 Tilgjengelig motoreffekt
- 2 Uttatt motoreffekt

#### Tilgjengelig motoreffekt

Den mindre, øvre viseren angir tilgjengelig motoreffekt<sup>9</sup>. Jo høyere utslag på skalaen, desto mer effekt er tilgjengelig på aktuelt gir.

#### Uttatt motoreffekt

Den større, nedre viseren angir uttatt motoreffekt<sup>9</sup>. Jo høyere utslag på skalaen, desto mer effekt tas ut fra motoren.

Et stort gap mellom viserne angir stor effektreserve.

<sup>9</sup> Effekt er avhengig av turtallet til motoren.









## Kombiinstrument - betydningen av kontrollsymbolene

Kontrollsymbolene varsler føreren om at en funksjon er aktivert, at et system arbeider eller at det har oppstått en feil eller mangel.

### Kontrollsymboler

Symbol	Betydning
	Feil i ABL-systemet
	Eksosrensingssystem
	Feil i ABS-systemet
	Tåkelys bak på
	Stabilitetssystem, se Elektronisk stabilitetskontroll (ESC) - generelt (s. 186)
	Stabilitetssystem, sportsmodus, se Elektronisk stabilitetskontroll (ESC) - betjening (s. 187)
	Motorvarmer (diesel)
	Lavt nivå i drivstofftanken
	Informasjon, les displaytekst

Symbol	Betydning
	Fjernlys på
	Venstre blinklys
	Høyre blinklys
	Eco-funksjon på, se ECO* (s. 279)
	Start/Stop, motoren er stanset automatisk, se Start/Stop* - Funksjon og betjening (s. 271)
	Dekktrykksystem, se Dekktrykkovervåking* (s. 320)

#### Feil i ABL-systemet

Symbolet lyser hvis det har oppstått en feil i ABL-funksjonen (Active Bending Lights).

#### Eksosrensingssystem

Hvis symbolet tennes etter motorstart, kan det skyldes en feil i bilens eksosrensingssystem. Kjør til et verksted for kontroll. Volvo anbefaler at du kontakter et autorisert Volvo-verksted.

#### Feil i ABS-systemet

Hvis symbolet tennes, er systemet ute av funksjon. Bilens vanlige bremsesystem fungerer fortsatt, men uten ABS-funksjonen.

1. Stopp bilen på et sikkert sted og slå av motoren.
2. Start motoren på nytt.
3. Hvis symbolet fortsetter å lyse, må du kjøre til et verksted for å kontrollere ABS-systemet. Volvo anbefaler at du tar kontakt med et autorisert Volvo-verksted.

#### Tåkelys bak på

Symbolet lyser når tåkelyset bak er på.

#### Stabilitetssystem

Symbol som blinker angir at stabilitetssystemet jobber. Hvis symbolet lyser kontinuerlig, har det oppstått en feil i systemet.

#### Stabilitetssystem, sportslig innstilling

- Sportsmodus gir mulighet til en mer aktiv kjøreopplevelse. Systemet registrerer da om kjøremåten er mer aktiv med hensyn til gasspedalbruken, rattbevegelsene og måtenvinger forseres på, enn ved normal kjøring, og tillater kontrollert sladd på bakparten opp til et bestemt nivå før det griper inn og stabiliserer bilen. Symbolet lyser når sportsmodus er aktivert.

#### Motorvarmer (diesel)

Symbolet tennes når forvarming av motoren pågår. Forvarming skjer for det meste på grunn av lav temperatur.

#### Lavt nivå i drivstofftanken

Når symbolet tennes, er nivået i drivstofftanken lavt, fyll på drivstoff så fort som mulig.



# 03 Instrumenter og betjeningselementer



## Informasjon, les displaytekst

Informasjonssymbolet tennes i kombinasjon med tekst i informasjonsdisplayet, når det har oppstått et avvik i bilens system. Meldingsteksten fjernes med knappen **OK**, se Meny-håndtering - kombiinstrument (s. 106), eller den forsvinner automatisk etter en stund (tiden varierer avhengig av hvilken funksjon som angis). Informasjonssymbolet kan også tennes i kombinasjon med andre symboler.

### NB!

Når servicemeldingen vises, slukkes symbolet og meldingen med **OK**-knappen, eller den slukkes automatisk etter en stund.

## Fjernlys på

Symbolet lyser når fjernlyset er på, samt ved fjernlysblink.

## Venstre/høyre blinklys

Begge blinklyssymbolene blinker når varselblinklysene brukes.

## Eco-funksjon på

Symbolet lyser når Eco-funksjonen er aktivert.

## Start/Stop

Symbolet lyser når motoren er automatisk stanset.

## Dekktrykksystem

Symbolet lyser ved for lavt dekktrykk eller hvis det oppstår feil i dekktrykksystemet.

## Relatert informasjon

- Kombiinstrument (s. 60)
- Kombiinstrument -betydningen av varsel-symbolene (s. 66)
- Kombiinstrument, digitalt - oversikt (s. 61)

## Kombiinstrument -betydningen av varsel-symbolene

*Varselsymbolene varsler føreren om at en viktig funksjon er aktivert eller at det har oppstått en alvorlig feil eller mangel.*

## Varselssymboler

Symbol	Betydning
	Lavt oljetrykk <sup>A</sup>
	Parkeringsbrems trukket til, digitalt instrument
	Parkeringsbrems trukket til, analogt instrument
	Kollisjonsputer - SRS
	Beltepåminner
	Generatoren lader ikke
	Feil i bremsesystemet
	Advarsel

<sup>A</sup> Noen motorvarianter har ikke system for å varsle om oljetrykkbortfall. I biler med disse variantene brukes ikke symbolet for lavt oljetrykk. Advarsel om lavt oljenivå skjer da via tekster på displayet. Se Motorrolje - generelt (s. 347) for mer informasjon.



### Lavt oljetrykk

Hvis symbolet tennes ved kjøring, er motorens oljetrykk for lavt. Slå straks av motoren og kontroller oljenivået i motoren, fyll på olje ved behov. Hvis symbolene tennes og oljenivået er normalt, ta kontakt med et verksted. Volvo anbefaler at du kontakter et autorisert Volvo-verksted.

### Parkeringsbrems trukket til

Symbolet lyser konstant når parkeringsbremsen er trukket. Symbolet blinker under innstilling, og lyser deretter fast.

Blinkende symboler i en annen situasjon, betyr det at det er oppstått en feil. Les meldingen i informasjonsdisplayet.

Mer informasjon, se Parkeringsbrems (s. 285).

### Kollisjonsputer - SRS

Hvis symbolet fortsetter å lyse eller tennes ved kjøring, har systemet oppdaget en feil i beltelåsen, SRS-, SIPS- eller IC-systemet. Kjør så snart som mulig til et verksted for kontroll. Volvo anbefaler at du kontakter et autorisert Volvo-verksted.

### Beltepåminner

Symbolet blinker hvis noen i forsetet ikke har tatt på seg sikkerhetsbeltet eller hvis noen i baksetet har tatt av seg sikkerhetsbeltet.

### Generatoren lader ikke

Symbolet tennes ved kjøring, hvis det har oppstått en feil i det elektriske systemet. Kjør

til et verksted. Volvo anbefaler at du kontakter et autorisert Volvo-verksted.

### Feil i bremsesystemet

Hvis symbolet tennes, kan bremsevæskeni-  
vået være for lavt. Stopp bilen på et sikkert  
sted og kontroller nivået i bremsevæskebe-  
holderen, se Bremse- og clutchvæske - nivå  
(s. 352).

Hvis symbolene for bremse- og ABS-syste-  
met er tent samtidig, kan det ha oppstått feil i  
bremsekraftfordelingen.

1. Stopp bilen på et sikkert sted og slå av motoren.
2. Start motoren på nytt.
  - Hvis begge symbolene slukkes, kan du kjøre videre.
  - Hvis symbolene fortsetter å lyse, må du kontrollere nivået i bremsevæskebeholderen, se Bremse- og clutchvæske - nivå (s. 352). Hvis nivået i bremsevæskebeholderen er normalt og symbolene fortsatt er tent, kan bilen svært forsiktig kjøres til et verksted, der bremsesystemet må kontrolleres. Volvo anbefaler at du kontakter et autorisert Volvo-verksted.



### ADVARSEL

Hvis bremsevæsken er under **MIN** -nivå i bremsevæskebeholderen, bør ikke bilen kjøres videre før det er fylt på bremsevæske.

Et verksted må undersøke hvorfor bremsevæsken forsvinner. Volvo anbefaler at du kontakter et autorisert Volvo-verksted.



### ADVARSEL

Hvis bremse- og ABS-symbolene lyser samtidig, er det fare for at bakenden (hekken) skrenser ut ved kraftig oppbremsing.



## Advarsel

Det røde varselsymbolet tennes når systemet har indikert en feil som kan påvirke sikkerheten og/eller bilens kjørbarehet. Samtidig vises en forklarende tekstmelding i informasjonsdisplayet. Symbolet fortsetter å være synlig til feilen er korrigeret, mens tekstmeldingen kan trykkes bort med **OK**-knappen, se Meny-håndtering - kombiinstrument (s. 106). Varselsymbolet kan også tennes i kombinasjon med andre symboler.

Løsning:

1. Stopp på et sikkert sted. Ikke kjør bilen videre.
2. Les informasjonen i informasjonsdisplayet. Utfør tiltak i henhold til meldingen i displayet. Slett meldingen med knappen **OK**.

## Påminnelse - dører ikke lukket

Hvis en av dørene ikke er skikkelig lukket, tennes informasjons- eller varselsymbolet og et forklarende bilde vises på informasjonsdisplayet. Stopp bilen på et sikkert sted, og lukk døren som er åpen.

 Hvis bilen kjøres ved lavere hastighet enn ca. 7 km/t, tennes informasjons-symbolet.

 Hvis bilen kjøres ved høyere hastighet enn ca. 7 km/t, tennes varselsymbolet.

Hvis motorpanseret<sup>10</sup> ikke er riktig lukket, tennes varselsymbolet samtidig som et forklarende bilde vises i kombiinstrumentet. Stans bilen på et trygt sted så fort som mulig og lukk motorpanseret.

Hvis bakluken ikke er riktig lukket, tennes informasjonssymbolet samtidig som et forklarende bilde vises i kombiinstrumentet. Stans bilen på et trygt sted så fort som mulig og lukk bakluken.

## Relatert informasjon

- Kombiinstrument (s. 60)
- Kombiinstrument - betydningen av kontrollsymbolene (s. 65)
- Kombiinstrument, digitalt - oversikt (s. 61)

## Utetemperaturmåler

Utetemperaturmålerens display vises i kombiinstrumentet.

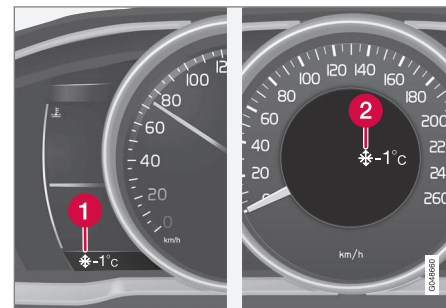

- 1 Display for utetemperaturmåler, digitalt instrument
- 2 Display for utetemperaturmåler, analogt instrument

Når temperaturen ligger innenfor området +2 °C til -5 °C lyser et snøstjernesymbol på displayet. Symbolet angir fare for glatt vei-bane. Hvis bilen har stått stille, kan måleren vise for høy verdi.

## Relatert informasjon

- Kombiinstrument (s. 60)

<sup>10</sup> Gjelder bare biler med alarm\*.



## Trippteller

Tripptellerens display vises i kombiinstrumentet.



Trippteller, digitalt instrument.

- 1 Display for trippteller<sup>11</sup>

Begge tripptellerne **T1** og **T2** brukes for å måle korte strekninger. Strekningens lengde vises i displayet.

Drei venstre rattspakes tommelhjul for å vise ønsket måler.

Et langt trykk (til endring skjer) på venstre rattspakes **RESET**-knapp nullstiller vist trippteller. Mer informasjon, se Kjørecomputer - kompletterende informasjon (s. 119).

### Relatert informasjon

- Kombiinstrument (s. 60)

<sup>11</sup> Utseendet til displayet kan variere etter instrumentvariant.

<sup>12</sup> I det analoge instrumentet vises tiden midt i instrumentet.

## Klokke

Klokkedisplayet vises i kombinasjonsinstrumentet.



Klokke, digitalt instrument.

- 1 Display for visning av tid<sup>12</sup>

### Stille inn klokken

Klokken kan justeres i menysystemet MY CAR, se MY CAR (s. 109).

### Relatert informasjon

- Kombiinstrument (s. 60)

## Lisenser - kombiinstrument

En lisens er en avtale om å drive en viss virksomhet eller utnytte en annens rettighet på riktig måte, etter de angitte vilkårene i avtalen. Følgende tekst er Volvos avtale med produsent/utvikler og er på engelsk.

### Combined Instrument Panel Software Open Source Software Notice

This product uses certain free / open source and other software originating from third parties, that is subject to the GNU Lesser General Public License version 2 (LGPLv2), The FreeType Project License ("FreeType License") and other different and/or additional copy right licenses, disclaimers and notices. The links to access the exact terms of LGPLv2, and the other open source software licenses, disclaimers, acknowledgements and notices are provided to you below. Please refer to the exact terms of the relevant License, regarding your rights under said licenses. Volvo Car Corporation (VCC) offers to provide the source code of said free/open source software to you for a charge covering the cost of performing such distribution, such as the cost of media, shipping and handling, upon written request. Please contact your nearest Volvo Dealer.

The offer is valid for a period of at least three (3) years from the date of the distribution of



# 03 Instrumenter og betjeningselementer

this product by VCC / or for as long as VCC offers spare parts or customer support.

Portions of this product uses software copyrighted © 2007 The FreeType Project ([www.freetype.org](http://www.freetype.org)). All rights reserved.

Portions of this product uses software with Copyright © 1994–2013 Lua.org, PUC-Rio (<http://www.lua.org/>)



## This product includes software under following licenses:

LGPL v2.1: <http://www.gnu.org/licenses/old-licenses/lgpl-2.1.html>

- GNU FriBidi
- DevIL

The FreeType Project License: <http://git.savannah.gnu.org/cgi/freetype/freetype2.git/tree/docs/FTL.TXT>

- FreeType 2

MIT License: <http://opensource.org/licenses/mit-license.html>

- Lua

## Symboler i display

Det forekommer mange forskjellige symboler i bilens display. Symbolene er delt inn i varsel-, kontroll- og informasjonssymboler. Under vises de vanligste symbolene med betydning og en henvisning til hvor i håndboken du kan finne mer informasjon.

- Rødt varselssymbol lyser når det indikeres en feil som kan påvirke sikkerheten og/eller bilens kjørbarehet. Samtidig vises en forklarende tekstmelding i informasjonsdisplayet på kombiinstrumentet.

Når det har oppstått et avvik i noen av bilens systemer slås - i informasjonsdisplayet på kombiinstrumentet på samtidig som det vises en tekst på informasjonsdisplayet. Informasjonssymbolet kan også tennes i kombinasjon med andre symboler.

## Varselsymboler i kombiinstrumentet

Symbol	Betydning	Se
	Lavt oljetrykk	(s. 66)
	Parkeringsbrems trukket til	(s. 66), (s. 285)
	Parkeringsbrems trukket til, alternativt symbol	(s. 66)
	Kollisjonsputer - SRS	(s. 26), (s. 66)

Symbol	Betydning	Se
	Beltepåminner	(s. 23), (s. 66)
	Generatoren lader ikke	(s. 66)
	Feil i bremsesystemet	(s. 66), (s. 282)
	Advarsel, sikkerhetsmodus	(s. 26), (s. 37), (s. 66), (s. 267)

## Kontrollsymboler i kombiinstrumentet

Symbol	Betydning	Se
	Feil i ABL-systemet*	(s. 65), (s. 87)
	Eksosrennings-system	(s. 65)
	Feil i ABS-systemet	(s. 65), (s. 282)
	Tåkelys bak på	(s. 65), (s. 88)
	Stabilitetssystem, ESC (Electronic Stability Control), Utforkjøringshjelp	(s. 65), (s. 281), (s. 188),



Symbol	Betydning	Se
	Stabilitetssystem, sportslig innstilling	(s. 65), (s. 188)
	Motorvarmer (diesel)	(s. 65)
	Lavt nivå i drivstofftanken	(s. 65), (s. 141)
	Informasjon, les displaytekst	(s. 65)
	Fjernlys på	(s. 65), (s. 85)
	Venstre blinklys	(s. 65)
	Høyre blinklys	(s. 65)
	Start/Stop*, motoren automatisk stanset	(s. 65), (s. 277)
	ECO-funksjon* på	(s. 65), (s. 279)
	Dekktrykksystem*	(s. 65), (s. 320)

## Informasjonssymboler i kombiinstrumentet

Symbol	Betydning	Se
	Cruise control*	(s. 193)
	Adaptiv cruise-kontroll*	(s. 208)
	Adaptiv cruise-kontroll*, tidsavstand	(s. 195), (s. 198)
	Adaptiv cruise-kontroll*, Avstandsvarsling* (Distance Alert)	(s. 200), (s. 210)
	Radarføler*	(s. 208), (s. 212), (s. 227)
-	-	-
	Vindusføler*, Kameraføler*, Laserføler*	(s. 86), (s. 218), (s. 227), (s. 231), (s. 236)

Symbol	Betydning	Se
	Automatisk bremsing*, Avstandsvarsling* (Distance Alert), City Safety™, Kollisjonsvarsling*	(s. 212), (s. 218), (s. 227)
	ABL-systemet*	(s. 87)
	Føreralarmssystem*, tid for pause	(s. 230)
	Føreralarmssystem*, tid for pause	(s. 231)
	Parkeringsbrems	(s. 285)
	Regnføler*	(s. 97)
	Aktivt fjernlys - AHB (Active High Beam)*	(s. 86)
	Start/Stop*	(s. 277)



## 03 Instrumenter og betjeningselementer



Symbol	Betydning	Se
	Start/stopp*	(s. 277)
	Driver Alert System*, filassistent (LDW)	(s. 231), (s. 236)
	Førealarmsystem*, Lane Departure Warning*	(s. 234)
	Førealarmsystem*, Lane Departure Warning*	(s. 236)
	Registrert hastighetsinformasjon*	(s. 190)
	Motor- og kupévarmer*	(s. 141)
	Motor- og kupévarmer* Service nødvendig	(s. 141)
	Aktivert tidsur*	(s. 141)

Symbol	Betydning	Se
	Aktivert tidsur*	(s. 141)
	Lavt batteri	(s. 141)
	Tanklokk høyre side	(s. 292)
	Girindikator	(s. 263)
	Girposisjoner	(s. 264)
	Måling av oljenivået	(s. 348)
-	-	-

### Informasjonssymboler på takkonsollens display

Symbol	Betydning	Se
	Beltepåminner	(s. 25)
	Kollisjonspute passasjerplass, aktivert	(s. 30)
	Kollisjonspute passasjerplass, deaktivert	(s. 30)

### Relatert informasjon

- Kombiinstrument - betydningen av kontrollsymbolene (s. 65)
- Kombiinstrument - betydningen av varsel-symbolene (s. 66)
- Meldinger - håndtering (s. 108)



## Volvo Sensus

Volvo Sensus er hjertet i din personlige Volvo-opplevelse. Det er Sensus som gir deg informasjon, vedlikehold og funksjoner som forenkler eierskapet.



Når du sitter i bilen, vil du ha kontroll, og i dagens oppkoblede verden får du også informasjon, kommunikasjon og underholdning når det passer deg. Sensus omfatter alle løsningene våre som muliggjør oppkobling\* mot omverdenen og gir deg samtidig intuitiv kontroll over alle mulighetene til bilen.

Volvo Sensus samler og presenterer mange funksjoner i flere av bilens systemer på bildeskjermen på midtkonsollen. Med Volvo Sensus kan du foreta egne tilpasninger ved hjelp av et brukergrensesnitt som er lett å betjene. Innstillingene kan gjøres for Bilinnstillinger, Lyd og media, Klima osv.

Med knappene og bryterne på midtkonsollen eller de høyre knappene på rattet\* kan funk-

sjoner aktiveres eller deaktiveres, og mange forskjellige innstillinger kan foretas.

Når du trykker én gang på **MY CAR**, presenteres alle innstillinger som har med kjøring av og kontroll over bilen å gjøre, for eksempel City Safety, lås og alarm, automatisk viftehastighet, innstilling av klokken osv.

Ved å trykke én gang på henholdsvis **RADIO**, **MEDIA**, **TEL\***, **INTERNET**, **NAV\*** og **CAM\*** kan du aktivere andre kilder, systemer og funksjoner, for eksempel AM, FM, CD, DVD\*, TV\*, Bluetooth®, navigering\* og parkeringskamera\*.

Hvis du vil ha mer informasjon om alle funksjoner/systemer, kan du se respektive avsnitt i førerhåndboken eller tillegget til denne.

## Oversikt

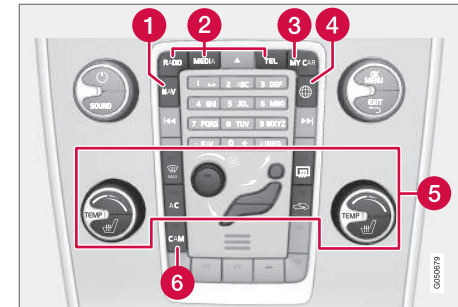

Kontrollpanel på midtkonsollen. Bildet er skjematisk - antall funksjoner og plassering av knappene varierer avhengig av valgt utstyr og marked.

- 1 Navigasjon\* - **NAV**, se separat tillegg (Sensus Navigation).
- 2 Lyd og media - **RADIO**, **MEDIA**, **TEL\***, se separat tillegg (Sensus Infotainment).
- 3 Funksjonsinnstillinger - **MY CAR**, se MY CAR (s. 109).
- 4 Internettilkoblet bil - **INTERNET**, se separat tillegg (Sensus Infotainment).
- 5 Klimaanlegg (s. 122).
- 6 Parkeringskamera (PAC)\* (s. 242) – **CAM\***.



### Nøkkelposisjoner

Med fjernnøkkelen kan elsystemet til bilen stilles i forskjellige stillinger/nivåer og dermed gjøre forskjellige funksjoner tilgjengelig, se Nøkkelposisjoner - funksjoner ved forskjellige nivåer (s. 74).



Startlås med fjernkontrollnøkkel trukket ut/trykt inn.

### **i** NB!

For biler med Keyless\* -funksjon behøver ikke fjernnøkkelen å settes i startlåsen, men kan oppbevares i f.eks. en lomme. Du finner mer informasjon om Keyless-funksjoner, se Keyless Drive\* (s. 170).

### Sette inn fjernnøkkelen

1. Hold i fjernkontrollens ende med det utfellbare nøkkelbladet og sett fjernnøkkelen i tenningslåsen.
2. Trykk deretter fjernnøkkelen helt inn i låsen.

### **!** VIKTIG

Fremmedlegemer i tenningslåsen kan sette funksjonen i fare eller ødelegge låsen.

Ikke trykk inn fjernstyringsnøkkelen feil vei - hold i enden med det avtakbare nøkkelbladet, se Avtakbart nøkkelblad - løsne/sette fast (s. 166).

### Ta ut fjernnøkkelen

Grip fjernkontrollnøkkelen, og trekk den ut av startlåsen.

### Nøkkelposisjoner - funksjoner ved forskjellige nivåer

For å muliggjøre bruk av et begrenset antall funksjoner når motoren er slått av, kan bilens elektriske system settes i 3 forskjellige nivåer (nøkkelposisjoner) - **0**, **I** og **II** - med fjernkontrollnøkkelen. Denne førerhåndboken beskriver disse nivåene med benevnelsen "nøkkelposisjoner".

Den følgende tabellen viser hvilke funksjoner som er tilgjengelige i respektive nøkkelposisjon/nivå.



Nivå	Funksjoner
0	<ul style="list-style-type: none"> <li>Kilometerteller, klokke og temperaturmåler tennes.</li> <li>Elektrisk manøvrerte seter kan justeres.</li> <li>Lydanlegget kan brukes i en begrenset periode - se tillegget for Sensus Infotainment.</li> </ul>
I	<ul style="list-style-type: none"> <li>Takluke, vindusheiser, 12 V-uttak i kupé, navigasjon, telefon, kupévifte og frontrutevisker kan brukes.</li> </ul>
II	<ul style="list-style-type: none"> <li>Frontlysene tennes.</li> <li>Varsel-/kontrollamper lyser i 5 sekunder.</li> <li>Flere andre systemer aktiveres. Elektrisk oppvarming i sittepuster og bakrute kan likevel bare aktiveres etter motorstart.</li> </ul> <p><b>Denne nøkkelposisjonen forbruker mye strøm fra startbatteriet og bør derfor unngås!</b></p>

### Velge nøkkelposisjon/nivå

- **Nøkkelposisjon 0** - Lås opp bilen - dermed er bilens elektriske system på nivå **0**.
- **Nøkkelposisjon I** - Med fjernnøkkelen helt inne i startlåsen<sup>13</sup> - Trykk kort på **START/STOP ENGINE**.

### NB!

For å nå nivå **I** eller **II** uten motorstart - **ikke** trykk ned bremse-/clutchpedalen når disse nøkkelposisjonene skal velges.

- **Nøkkelposisjon II** - Med fjernnøkkelen helt inne i startlåsen<sup>13</sup> - Trykk lenge<sup>14</sup> på **START/STOP ENGINE**.
- **Tilbake til nøkkelposisjon 0** -For å gå tilbake til nøkkelposisjon **0** fra posisjon **II** og **I**: Trykk kort på **START/STOP ENGINE**.

### Lydanlegg

For informasjon om lydanleggets funksjon når fjernnøkkelen er tatt ut, se tillegget for Sensus Infotainment.

### Starte og stoppe motoren

Hvis du vil ha informasjon om å starte og stanse motoren, se Start av motoren (s. 255).

### Tauing

For viktig informasjon om fjernstyringsnøkkelen ved tauing, se Tauing (s. 304).

### Relatert informasjon

- Nøkkelposisjoner (s. 74)

<sup>13</sup> Ikke nødvendig for bil med nøkkelfri\*-funksjon.

<sup>14</sup> Ca. 2 sekunder.

### Setene fram

Forsetene i bilen har forskjellige innstillingsmuligheter for best mulig sittekomfort.

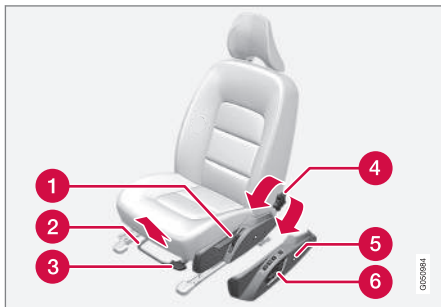

- 1 Hev/senk setet, pump opp/ned.
- 2 Forover/bakover: Løft håndtaket for å stille inn riktig avstand til ratt og pedaler. Kontroller at setet er låst etter at innstillingen har blitt endret.
- 3 Hev/senk\* seteputen i forkant, pump opp/ned.
- 4 Endre vinkelen på seteryggen ved å dreie på hjulet.
- 5 Endre korsryggstøtten\*, trykk på knappen.
- 6 Bryterpanel for elektrisk styrt sete\*, se Forseter - elektrisk styrte\* (s. 77).

### ⚠ ADVARSEL

Still inn førerisetet før du begynner å kjøre, aldri mens du kjører. Forviss deg om at setet er i låst posisjon for å unngå personskafer ved en eventuell hard nedbremsing eller ulykke.

### Felle ned passasjereteryggen\*

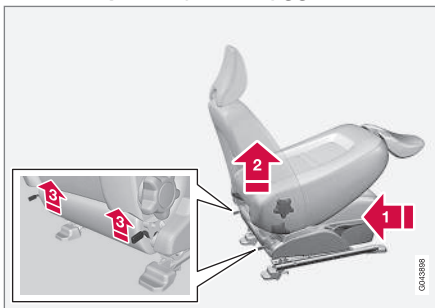

Ryggen til passasjeretsetet kan felles frem for å gi plass til lang last.

- 1 Skyv setet så langt bakover/nedover som mulig.
- 2 Still seteryggen rett opp.
- 3 Løft sperrene på baksiden av seteryggen, og fell ryggen frem.
- 4 Skyv setet frem, slik at hodestøtten "låses" under hanskerommet.

Seteryggen felles opp igjen i omvendt rekkefølge.

### ⚠ ADVARSEL

For å unngå personskafer ved en eventuell hard nedbremsing eller ulykke, skal du ta tak i seteryggen og forvise deg om at det er ordentlig låst etter at den er felt opp.

### Relatert informasjon

- Forseter - elektrisk styrte\* (s. 77)
- Sete bak (s. 78)



### Forseter - elektrisk styrte\*

Forsetene i bilen har forskjellige innstillingsmuligheter for best mulig sittekomfort. Elektrisk styrte seter kan flyttes forover/bakover og opp/ned. Forkanten av seteputen kan heves/senkes. Helningen til seteryggen og korsryggstøtten\* kan endres.

#### Elektrisk styrt sete

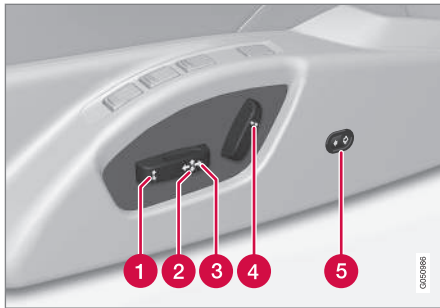

- 1 Sitteputens forkant opp/ned
- 2 Hev/senk setet
- 3 Sete forover/bakover
- 4 Vinkel på seteryggen
- 5 Korsryggstøtten\* justeres innenfra og utover

De elektrisk styrte setene har et overbelastningsvern som utløses hvis et sete blir blokkert av en gjenstand. Hvis det hender, setter du det elektriske systemet til bilen i nøkkelstilling **I** eller **0** og venter en liten stund før du manøvrerer setet igjen.

Bare én bevegelse (forover/bakover/opp/ned/inn/ut) kan utføres om gangen.

#### Forberedelser

Setet kan justeres en viss tid etter at døren har blitt låst opp med fjernkontrollen uten at nøkkelen er satt i tenningslåsen. Setene justeres normalt i nøkkelstillingen **I**, og de kan alltid justeres når motoren er i gang.

#### Sete med minnefunksjon\*

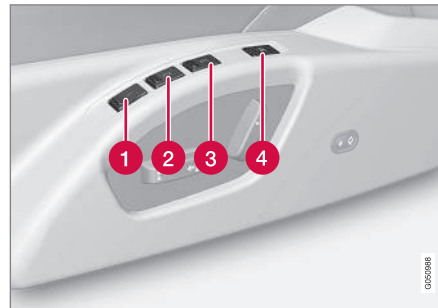

Minnefunksjonen lagrer innstillinger for setet og de ytre bakspeilene.

#### Lagre en innstilling

- 1 Minneknapp
- 2 Minneknapp
- 3 Minneknapp
- 4 Knapp for lagring av innstilling

1. Juster setet og sidespeilene.
2. Hold knappen **M** inne samtidig som du trykker på knappen **1**, **2** eller **3**. Hold knappene inne til du hører et lydssignal og ser tekst i kombiinstrumentet.

Setet må justeres igjen før det er mulig å sette inn nytt minne.

Innstillingen av korsryggstøtten lagres ikke.

#### Bruke en lagret innstilling

Trykk på en av minneknappene **1-3** til setet og sidespeilene stopper. Hvis du slipper knappen, vil bevegelsen av setet og utvendige bakspeil avbrytes.

#### Nøkkelmanne\* i fjernkontroll

Alle fjernnøklene kan brukes av forskjellige førere til å lagre innstillingene til førersetet og de utvendige bakspeilene<sup>15</sup>, se Fjernnøkkel - personalisering\* (s. 161).

<sup>15</sup> Bare i biler med elektrisk setejustering med minne og elektrisk innfellbare sidespeil. Innstillingen av korsryggstøtten lagres ikke.



### Nødstop

Hvis setet begynner å bevege seg utilsiktet, trykker du på en av setets innstillingsknapper eller minneknapper, og setet stanser.

Du gjenopptar innstillingen for å sette setet i den posisjonen som er lagret i nøkkelmminnet ved å trykke på opplåsingsknappen på fjernkontrollen. Førerdøren må da være åpen.

### ⚠ ADVARSEL

Klemfare! Pass på at barn ikke leker med bryteren. Kontroller at ingen gjenstander ligger foran, bak eller under setet når du stiller det inn. Forsikre deg om at ingen av passasjerene i baksetet blir klemt.

### Elektrisk oppvarmede/ventilerte seter\*

For elektrisk oppvarmede/ventilerte seter, se Elektrisk oppvarmede forseter\* (s. 129) og Elektrisk oppvarmet baksete\* (s. 129).

### Relatert informasjon

- Setene fram (s. 76)
- Sete bak (s. 78)

### Sete bak

Baksetets ryggene og de ytre nakkestøttene kan felles ned. Det midtre setets nakkestøtte kan reguleres i henhold til passasjerens høyde.

### Hodestøtte for midtre sitteplass bak

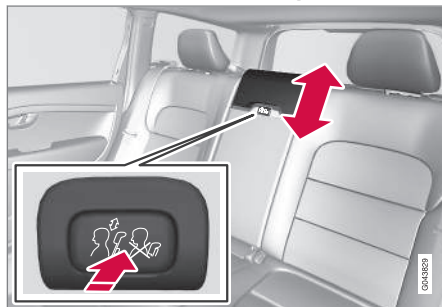

Reguler hodestøtten etter høyden på passasjerer, slik at den om mulig dekker hele bakhodet. Skyv den opp etter behov.

Hodestøtten senkes igjen ved at du trykker på knappen (i midten mellom seteryggen og hodestøtten, se bildet) samtidig som du trykker hodestøtten forsiktig ned.

### Felle ned ytre hodestøtte i baksetet manuelt

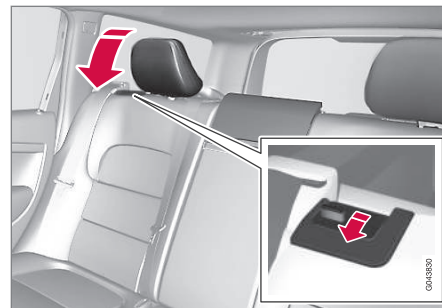

Trekk i låsehåndtaket nærmest hodestøtten for å felle frem hodestøtten.

Før hodestøtten tilbake manuelt til du hører et klikk.

### ⚠ ADVARSEL

Nakkestøtten skal være i låst posisjon etter at den er felt opp.

### Felle ned bakseteryggene

### ⚠ VIKTIG

Det må ikke finnes noen gjenstander i baksetet når seteryggen skal felles ned. Sikkerhetsbeltene må ikke være festet. Hvis ikke disse anvisningene følges, kan det oppstå skader på trekket til baksetet.



Den tredelte seteryggen kan felles ned på ulike måter.

**i NB!**

For at bakseteryggene skal kunne felles helt fram, kan det være nødvendig å skyve forsetene fram og/eller justere seteryggene opp.

- Den venstre delen kan felles ned separat.
- Den midtre delen kan felles ned separat.
- Den høyre delen kan bare felles ned sammen med den midtre.
- Hvis hele seteryggen skal felles ned, må de ulike delene felles ned hver for seg.

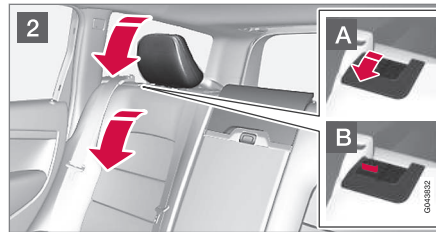
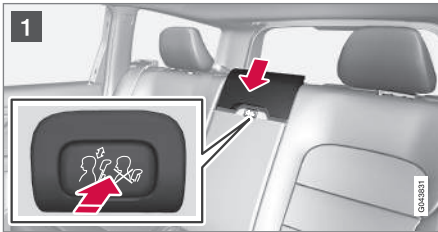

- 1 Om midtrygglenet skal felles ned - frigjør og senk nakkestøtten for midtrygglenet, se tidligere avsnitt "Nakkestøtte midtsete bak".
- 2 De ytre hodestøttene felles automatisk ned når de ytre seteryggene felles ned. Trekk opp låsehåndtaket **A** til seteryggen, og fell samtidig seteryggen frem. En rød indikator ved låsesperren **B** viser at seteryggen ikke er låst lenger.

Seteryggen felles opp igjen i omvendt rekkefølge.

**i NB!**

Når seteryggen er felt tilbake, skal ikke den røde indikatoren vises lenger. Hvis den fortsatt vises, er ikke seteryggen låst i stilling.

**! ADVARSEL**

Kontroller at seteryggen og nakkestøtten i baksetet er skikkelig låst etter oppfelling.

## Elektrisk nedfelling av ytre hodestøtte i baksete\*

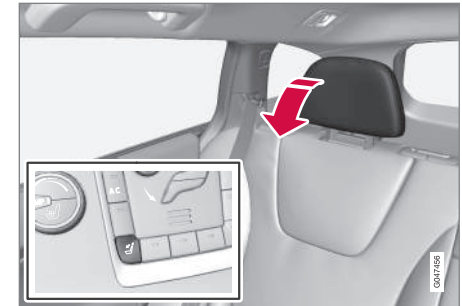

1. Fjernkontrollnøkkelen skal være i nøkkelstilling **II**.
2. Trykk inn knappen for å felle ned de ytre hodestøttene, slik at du får bedre sikt bakover.

**! ADVARSEL**

Ikke fell ned de ytre nakkestøttene hvis det sitter passasjerer i noen av de ytre setene.

Før hodestøtten manuelt tilbake til du hører et klikk.

**! ADVARSEL**

Nakkestøtten skal være i låst posisjon etter at den er felt opp.



## 03 Instrumenter og betjeningslementer



### Relatert informasjon

- Setene fram (s. 76)
- Forseter - elektrisk styrte\* (s. 77)

### Ratt

Rattet kan justeres til forskjellige stillinger og har brytere for signalhorn, fartsholder samt meny-, lyd- og telefonstyring.

### Innstilling

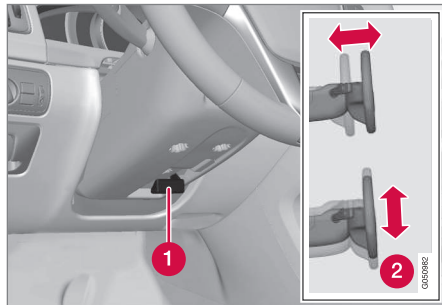

Innstilling av ratt.

- 1 Spak til løsning av ratt
- 2 Tilgjengelige rattposisjoner

Rattets høyde og dybdeposisjon kan stilles inn:

1. Trekk spaken mot deg for å løse rattet.
2. Still inn rattet i posisjonen som passer.
3. Trykk spaken tilbake på plass for å feste rattet. Hvis spaken er vanskelig å betjene, kan du trykke litt på rattet samtidig som du fører spaken tilbake.



### ADVARSEL

Still inn rattet og lås det før du begynner å kjøre.

Ved hastighetsavhengig servostyring\* kan rattmotstanden reguleres, se Justerbar rattmotstand\* (s. 249).

### Bryterpanel\* og vippebrytere\*

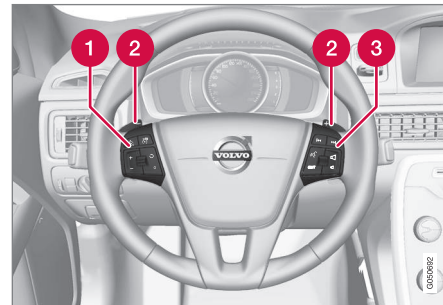

Bryterpanel og brytere på rattet.

- 1 Cruise control\* (s. 193)  
Adaptiv konstantfartsholder - ACC\* (s. 195)
- 2 Vippebryter for manuell veksling av automatgir - Geartronic\* (s. 264)
- 3 Lyd- og telefonstyring, se separat tillegg Sensus Infotainment



## Signalhorn



Signalhorn.

Trykk på midten av rattet for å bruke signalhornet.

## Relatert informasjon

- Elektrisk oppvarming\*\* av rattet (s. 81)

## Elektrisk oppvarming\*\* av rattet

Rattet kan varmes opp med elektrisk varme.

### Funksjon

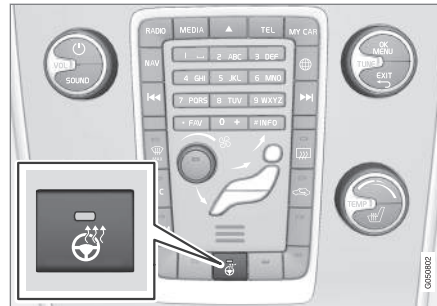

Posisjonen til knappen kan variere avhengig av valg og annet utstyr samt marked.

Gjentatte **knappetrykk skifter** mellom følgende funksjoner:

Funksjon	Indikasjon
Slått av	Knappelampe slått av
Oppvarming	Knappelampe slått på

### Automatisk rattvarme

Når automatisk start av rattvarme er aktivert, vil oppvarming av rattet starte ved motorstart. Automatisk start skjer når bilen er kald og omgivelsestemperaturen er under ca. 10 °C. aktiver/deaktiver funksjonen i menysystemet med **MY CAR** (s. 109).

## Hovedlysbyrter

Med lysbryteren aktiveres og justeres ekstern belysning. Det brukes også for å justere display- og instrumentbelysningen samt stemningslyset (s. 90).





## Oversikt hovedlysbytter

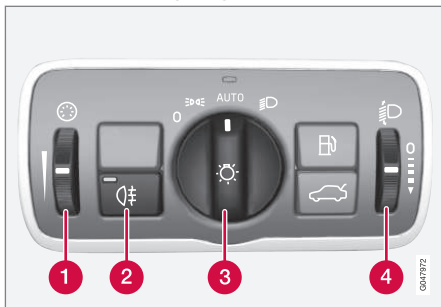

## Oversikt hovedlysbytter.

- 1 Ratt for justering av display- og instrumentbelysning samt stemningslys\*
- 2 Knapp for tåkebaklys
- 3 Bryter for kjørellys og parkeringslys
- 4 Ratt<sup>16</sup> for lyshøyderregulering

## Posisjonene til bryteren

Posisjon	Betydning
0	Varsellampe <sup>A</sup> når bilens elektriske system er i nøkkelstilling II eller motoren er i gang. Fjernlysblink kan brukes.
	Varsellys, sidemarkeringslys bak og posisjons-/parkeringslys når bilens elektriske system er i nøkkelposisjon II eller motoren er i gang.  Sidemarkeringslys bak og posisjons-/parkeringslys når bilen er parkert. Fjernlysblink kan brukes.

Posisjon	Betydning
AUTO	Varsellys, sidemarkeringslys bak og posisjons-/parkeringslys i dagslys når bilens elektriske system er i nøkkelposisjon II eller motoren er i gang.  Nærlys, sidemarkeringslys bak og posisjons-/parkeringslys i svakt dagslys eller mørke når tåkebaklys eller frontrutevisker med kontinuerlig tørking er aktivert.  Funksjonen Tunneldetektering (s. 84)* er aktivert.  Funksjonen Aktivt fjernlys (s. 86)* kan brukes.  Fjernlys kan aktiveres når nærlýset er tent. Fjernlysblink kan brukes.
	Nærlys, sidemarkeringslys bak og posisjons-/parkeringslys.  Fjernlys kan aktiveres. Fjernlysblink kan brukes.

<sup>A</sup> Plassert i eller under støtfangeren foran.

<sup>16</sup> Ikke tilgjengelig for biler utstyrt med aktive Xenon-frontlys\*.



Volvo anbefaler at stillingen **AUTO** brukes når bilen kjøres, så lenge trafikksituasjonen eller værforholdene ikke er ugunstige for funksjonen Aktivt fjernlys\*.

### Instrumentbelysning

Forskjellig display- og instrumentbelysning tennes, avhengig av nøkkelposisjon, se Nøkkelposisjoner - funksjoner ved forskjellige nivåer (s. 74).

Displaybelysningen dempes automatisk når det er mørkt. Følsomheten stilles inn med rattet.

Instrumentbelysningens styrke reguleres med rattet.

### Lyshøyderegulering frontlys

Bilens last endrer frontlysets retning i høyden slik at møtende kjøretøy kan blendes. Unngå dette ved å justere lyshøyden. Senk lyset hvis bilen er tungt lastet.

1. La motoren være i gang eller ha bilens elektriske system i nøkkelposisjon I.
2. Rull rattet opp/ned for å øke/reducere lyshøyden.

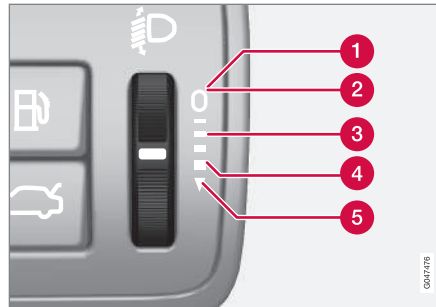

Stillingene på tommelhjulet for forskjellige lastalternativer.

- 1 Kun fører
- 2 Fører samt passasjer i passasjerselet foran
- 3 Personer i alle seter
- 4 Personer i alle seter samt maksimal last i bagasjerommet
- 5 Førere samt maksimal last i bagasjerommet

Biler med aktive Xenon-frontlys\* har automatisk lyshøyderegulering og er derfor ikke utstyrt med rattet.

### Relatert informasjon

- Parkeringslys (s. 83)
- Kjørelys (s. 84)
- Fjern-/nærlys (s. 85)

### Parkeringslys

Posisjons-/parkeringslys slås på med lysbryteren.

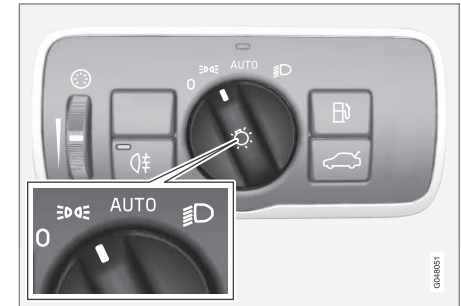

Lysbryteren i stilling for posisjons-/parkeringslys.

Still bryteren til posisjon **AUTO** (nummerskiltbelysningen tennes samtidig).

Hvis bilens elektriske system er i nøkkelposisjon II eller motoren er i gang, lyser også varsellysene.

Når det er mørkt ute og bakluken åpnes, tennes de bakre posisjons-/parkeringslysene for å varsle de som er bak. Dette skjer uansett hvilken posisjon bryteren står i eller hvilken nøkkelposisjon bilens elektriske system er i.

### Relatert informasjon

- Hovedlysbyter (s. 81)

\* Ekstrautstyr/tilbehør, for mer informasjon se Introduksjon.



## Kjørellys

Med lysbryteren i stillingen **AUTO** samt bilens elektriske system i nøkkelstilling **II** eller motoren i gang aktiveres kjørelyset automatisk i dagslys.

## Kjørelys DRL

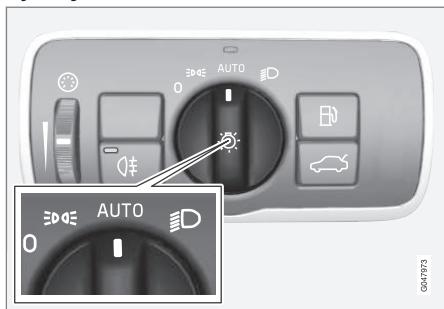

Lysbryteren er stilt til **AUTO**.

Når lysbryteren er stilt til **AUTO**, aktiveres kjørelysene (Daytime Running Lights - DRL) automatisk når bilen kjøres i dagslys. En lysføler på oversiden av instrumentpanelet veksler fra kjørelys ved skumring eller når dagslyset blir for svakt. Veksling til nærlys skjer også i de tilfellene da vindusviskeren eller tåkebaklys er aktivert.

## ADVARSEL

Systemet er et hjelpemiddel for å spare energi. Det kan ikke alltid avgjøre når dagslyset er for svakt eller tilstrekkelig sterkt. Dette gjelder for eksempel ved tåke og regn.

Føreren er alltid ansvarlig for at bilen kjøres med trafiksikkerhetsmessig riktige lys og i samsvar med gjeldende trafikkbestemmelser.

## Tunneldetektering\*

Tunneldetekteringen stiller belysningen fra varsellys til nærlys når bilen kjøres inn i en tunnel. Ca. 20 sekunder etter at bilen har forlatt tunnelen, går belysningen tilbake til kjørellys.

Funksjonen Tunneldetekterin finnes i biler med regnføler\*. Føleren registrerer inngangen til en tunnel og stiller om belysningen fra varsellys til nærlys. Ca. 20 sekunder etter at bilen har forlatt tunnelen, går belysningen tilbake til kjørellys. Hvis bilen kjøres inn i enda en tunnel før dette, beholdes nærlyset på. Slik unngås tette forandringer av lyset til bilen.

**NB!** Lysbryteren må stå i posisjon **AUTO** for at tunnelregistreringen skal fungere.

## Relatert informasjon

- Fjern-/nærlys (s. 85)
- Hovedlysbyter (s. 81)



## Fjern-/nærlys

Med lysbryteren i stillingen **AUTO** samt bilens elektriske system i nøkkelstilling **II** eller motoren i gang aktiveres nærlyset automatisk under dårlige lysforhold.

Med lysbryteren i posisjon  lyser alltid nærlyset når motoren går eller når nøkkelposisjon **II** er aktiv.



Rattspake og lysbryter.

 Posisjon for fjernlysblink

 Posisjon for fjernlys

## Nærlys

Still bryteren til **AUTO** for å aktivere nærlyset automatisk i skumring eller når dagslyset blir for svakt. Nærlyset aktiveres også automatisk

i de tilfellene da vindusviskeren eller tåkebaklyser er aktivert.

Med bryteren posisjon  lyser alltid nærlyset når motoren går eller når nøkkelposisjon **II** er aktiv.

## Fjernlysblink

Før rattspaken lett mot rattet, til posisjonen for fjernlysblink. Fjernlyset lyser til spaken slippes.

## Fjernlys

Fjernlyset kan aktiveres når bryteren står i posisjonen **AUTO**<sup>17</sup> eller . Aktiver/deaktiver fjernlyset ved å føre rattspaken mot rattet til sluttposisjonen og slippe.

Når fjernlyset er aktivert, lyser symbolet  i kombiinstrumentet.

## Ekstralys\*

Dersom bilen har ekstralys, kan føreren velge i menysystemet MY CAR om de skal være deaktivert eller tennes/slukkes samtidig med fjernlyset<sup>18</sup>, se MY CAR (s. 109).

## Relatert informasjon

- Aktive Xenon-frontlys\* (s. 87)
- Aktivt fjernlys\* (s. 86)
- Hovedlysbyter (s. 81)
- Frontlys - tilpass lysbildet (s. 93)

- Tunneldetektering\* (s. 84)

<sup>17</sup> Når nærlyset er tent.

<sup>18</sup> Ekstralys må tilkobles til det elektriske systemet i et verksted. Volvo anbefaler at du kontakter et autorisert Volvo-verksted.



## Aktivt fjernlys\*

Funksjonen Aktivt fjernlys med automatisk aktivering oppdager frontlys fra møtende trafikk eller baklys fra forankjørende kjøretøyer og slår over fra nærlys til fjernlys. Belysningen går tilbake til fjernlys når det innfallende lyset har stanset.

### Aktivt fjernlys - AHB

Aktivt fjernlys (Active High Beam - AHB) er en funksjon som med en kameraføler i overkanten av frontruten oppdager frontlys fra møtende trafikk eller baklys fra forankjørende kjøretøyer, og veksler da fra nærlys til fjernlys. Funksjonen kan også ta hensyn til gatebelysningen.

Belysningen går tilbake til fjernlys noen sekunder etter at kameraføleren ikke lenger registrerer frontlys fra møtende trafikk eller baklys fra forankjørende kjøretøyer.

### Aktivisering/deaktivering

AHB kan aktiveres når lysbryteren står i posisjon **AUTO** (forutsatt at funksjonen ikke har vært deaktivert i menysystemet MY CAR, se MY CAR (s. 109)).





Rattspake og lysbryter i posisjon **AUTO**.

Funksjonen kan aktiveres ved mørkekjøring, når bilens hastighet er 20 km/t eller høyere.

Aktiver/deaktiver AHB ved å føre venstre rattspake mot rattet til sluttposisjonen og slippe. Deaktivering ved fjernlys medfører at belysningen stilles om til nærlys.

### Bil med analogt kombiinstrument

Når AHB er aktivert, lyser symbolet  på instrumentets informasjonsdisplay.

Når fjernlyset er tent, lyser også symbolet  i kombiinstrumentet.

### Bil med digitalt kombiinstrument

Når AHB er aktivert, lyser symbolet  hvitt på instrumentets informasjonsdisplay.



Når fjernlyset er tent, lyser symbolet blått.

## Manuell regulering

### **i** NB!

Hold frontruta foran kameraføleren fri for is, snø, dugg og skitt.

På frontruta foran kameraføleren må du ikke klistre eller montere noe som helst. Det kan føre til at ett eller flere av kameraene slutter å virke, eller redusere funksjonen.

Hvis meldingen **Active high beam Midlertidig utilgj. Bytt manuelt** vises på kombiinstrumentets informasjonsdisplay, må veksling mellom fjern- og nærlys foretas manuelt. Lysbryteren kan imidlertid stilles til posisjon **AUTO**. Det samme gjelder hvis meldingen **Frontrutefølere blokkert** Se **håndbok** og symbolet  vises. Symbolet  slukker når disse meldingene vises.

AHB kan vær midlertidig utilgjengelig, f.eks. i situasjoner med tett tåke eller kraftig regn. Når AHB blir tilgjengelig igjen eller frontrutefølerne ikke lenger er blokkert, fjernes meldingen, og symbolet  vises.



### ! ADVARSEL

AHB er et hjelpemiddel for å oppnå best mulig lys ved gunstige forhold.

Føreren er alltid ansvarlig for å veksle manuelt mellom nær- og fjernlys når trafikksituasjoner eller værforhold krever det.

### ! VIKTIG

Eksempel på når manuell veksling mellom nær- og fjernlys kan være nødvendig:

- Ved kraftig regn eller tett tåke
- Ved underkjølt regn
- Ved snøføyk eller i tett snøvær
- Ved måneskinn
- Ved kjøring på svakt opplyste steder
- Når forankjørende trafikk har svak belysning
- Hvis det finnes fotgjengere på eller ved veien
- Hvis det finnes sterkt reflekterende gjenstander, som skilt i nærheten av veien
- Når belysningen fra møtende trafikk skjules av f.eks. rekkverk
- Når det er trafikk på kryssende veier
- På bakketopper eller i dumper
- I krappe kurver

Hvis du vil ha mer informasjon om kamerafølerens begrensninger, se Kollisjonsvarsler\* - kamerafølerens begrensninger (s. 225).

#### Relatert informasjon

- Fjern-/nærlys (s. 85)
- Hovedlysbytter (s. 81)

#### Aktive Xenon-frontlys\*

Aktive xenon-frontlys er laget for å gi maksimal belysning i kurver og kryss og dermed gi økt sikkerhet.

#### Aktive Xenon-frontlys ABL



Lysbilde med funksjonen deaktivert (venstre) henholdsvis aktivert (høyre).

Hvis bilen er utstyrt med aktive xenon-frontlys (Active Bending Lights – ABL), følger lyset fra frontlysene rattets bevegelse for å gi maksimal belysning i svinger og kryss. Slik økes sikkerheten.

Funksjonen aktiveres automatisk ved start av bilen (såfremt den ikke er deaktivert i menysystemet MY CAR, se MY CAR (s. 109)). Ved feil i funksjonen, lyser symbolet  kombiinstrumentet samtidig som informasjonsdisplayet viser en forklarende tekst og ytterligere et tent symbol.



# 03 Instrumenter og betjeningselementer



Symbol	Melding	Betydning
	<b>Funksjonsfeil på frontlyssystem Service påkrevd</b>	Systemet fungerer ikke. Ta kontakt med et verksted hvis meldingen vedvarer. Volvo anbefaler at du kontakter et autorisert Volvo-verksted.

Funksjonen er bare aktiv i skumringen eller mørket, og bare når bilen kjører.

Funksjonen kan<sup>19</sup> deaktiveres/aktiveres i menysystemet MY CAR, se MY CAR (s. 109).

For tilpasning av lysbilde, se Frontlys - tilpass lysbildet (s. 93).

### Relatert informasjon

- Fjern-/nærlys (s. 85)
- Aktivt fjernlys\* (s. 86)
- Hovedlysbyter (s. 81)

<sup>19</sup> Aktivert ved levering fra fabrikk.

### Tåkelys bak

*Når sikten er nedsatt på grunn av tåke, kan tåkebaklyset brukes for at andre trafikanter tidlig skal registrere forankjørende kjøretøy.*

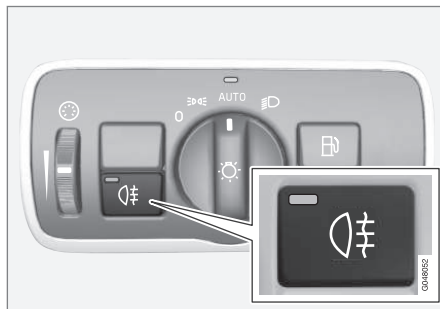

Knapp for tåkelys bak.

Tåkebaklyset kan bare tennes når nøkkelposisjon II er aktiv eller motoren er i gang samt lysbryteren står i posisjon **AUTO** eller .

Trykk på knappen for på/av. Tåkebaklysets kontrollsymbol i kombiinstrumentet og lampen i knappen, lyser når tåkebaklyset er tent.

Tåkebaklyset slukkes automatisk når motoren slås av eller når lysbryteren stilles til **0** eller .



### NB!

Det er forskjellige bestemmelser om bruk av tåkebaklys i ulike land.

### Relatert informasjon

- Hovedlysbyter (s. 81)



## Bremselys

Bremselyset tennes automatisk ved nedbremsing.

Bremselyset tennes når du trykker ned bremspedalen. I tillegg tennes det når noen av førerstøttesystemene Adaptiv fartsholder (s. 195), City Safety (s. (s. 213)) eller Kollisjonsvarsler (s. (s. 219)) bremses bilen.

Hvis du vil ha mer informasjon om nødbremselys og automatisk varselblinklys, se Brems - nødbremselys og automatisk varselblinklys (s. 284).

## Varselblinklys

Varselblinklys varsler andre trafikanter ved at alle blinklysene til bilen blinker samtidig når denne funksjonen er aktivert.

Når varselblinklys er aktivert, blinker begge blinklyssymbolene i kombinasjonsinstrumentet.



Knapp for varselblinklys.

Trykk inn knappen for å aktivere varselblinklysene. Begge blinklyssymbolene i kombiinstrumentet blinker når varselblinklysene brukes.

Varselblinklysene aktiveres automatisk når bilen bremses så kraftig at nødbremselyset aktiveres og hastigheten er under 10 km/t. Varselblinklysene er aktive når bilen står stille, og deaktiveres automatisk når bilen kjører igjen, eller når knappen trykkes inn. Hvis du vil ha mer informasjon om nødbremselys og automatisk varselblinklys, se Brems - nød-

bremselys og automatisk varselblinklys (s. 284).

## Relatert informasjon

- Blinklys (s. 90)

## Blinklys

Bilens blinklys kontrolleres med venstre rattspake. Blinklysene blinker tre ganger eller kontinuerlig, avhengig av hvor langt opp eller ned spaken føres.



Blinklys.

## Kort blinkesekvens

**1** Før rattspaken opp eller ned til første posisjon, og slipp. Blinklysene blinker tre ganger. Funksjonen kan aktiveres/deaktiveres i menysystemet MY CAR, se MY CAR (s. 109).

## Kontinuerlig blinkesekvens

**2** Før rattspaken opp eller ned til sluttposisjon.

Spaken stopper i sin posisjon og føres tilbake for hånd, eller automatisk av rattbevegelsen.

## Blinklyssymboler

For blinklyssymboler, se Kombiinstrument - betydningen av kontrollsymbolene (s. 65).

## Relatert informasjon

- Varselblinklys (s. 89)

## Kupébelysning

Kupébelysningen aktiveres/deaktiveres med knapper over forsetene og baksetet.



Reguleringsbrytere i takkonsollen for fremre leselamper og kupébelysning.

- Leselampe venstre side
- Leselampe høyre side
- Kupébelysning

All belysning i kupéen kan slås på og av manuelt, 30 minutter etter at følgende har skjedd:

- motoren er slått av og bilens elektriske system er i nøkkelposisjon **0**
- bilens dører er låst opp, men motoren er ikke startet.

## Takbelysning foran

Leselampene foran slås på og av med ett trykk på respektive knapp i takkonsollen.



### Takbelysning bak



Takbelysning bak.

Lampene slås på eller av med et trykk på respektive knapp.

### Innstigningsbelysning

Innstigningsbelysningen (og kupébelysningen) slås på eller av når en sidedør åpnes eller lukkes.

### Hanskeromsbelysning

Hanskeromsbelysningen slås på eller av når luken åpnes eller lukkes.

### Lys på sminkespeil

Belysningen til sminkespeilet (s. 149) slås på eller av når lokket åpnes eller lukkes.

### Belysning i lasterom

Belysningen i bagasjerommet slås på eller av når bakluken åpnes eller lukkes.

### Belysningsautomatikk

Knappen for kupébelysning brukes til å velge tre belysningsposisjoner i kupéen:

- **Av** - høyre side trykt inn, belysningsautomatikken er deaktivert.
- **Nøytral posisjon** - belysningsautomatikken er aktivert.
- **På** - venstre side trykt inn, kupébelysningen er slått på.

### Nøytral

Når knappen er i nøytral posisjon, slås kupébelysningen på og av automatisk i henhold til beskrivelsen under.

Kupébelysningen slås på og er på i 30 sekunder i følgende situasjoner:

- bilen låses opp med fjernstyringsnøkkelen eller nøkkelblad, se Fjernnøkkel - funksjoner (s. 163) eller Avtakbart nøkkelblad - opplåsing av dør (s. 167)
- motoren er slått av og bilens elektriske system er i nøkkelposisjon **0**.

Kupébelysningen slukkes i følgende situasjoner:

- når motoren starter
- når bilen låses.

Kupébelysningen slås på og er på i to minutter, hvis én av dørene er åpen.

Hvis belysning slås på manuelt og bilen låses, slås den av automatisk etter to minutter.

### Stemningslys\*

Når den vanlige kupébelysningen er slukket og motoren går, lyser noen lysdioder, blant annet en i takbelysningen, for å gi et svakt lys og øke stemningen under kjøring. Lyset gjør det også lettere å se gjenstander i hanskerommet etc. når det er mørkt ute. Dette lyset slukker en liten stund etter den vanlige kupébelysningen når bilen låses. Lysstyrken reguleres med tommelhjulet på lysbryteren (s. 81).



### Ledelys

Ledbelysningen består i nærllys, parkeringslys, lys i utvendige bakspeil, skiltlys, innvendig takbelysning samt innstigningsbelysning.

En del av den utvendige belysningen kan være tent og fungere som ledelys etter at bilen er blitt låst.

1. Ta fjernstyringsnøkkelen ut av startlåsen.
2. Før venstre rattspak mot rattet til sluttposisjon, og slipp. Funksjonen aktiveres på samme måte som ved fjernlysblink, se Fjern-/nærllys (s. 85).
3. Gå ut av bilen og lås døren.

Når funksjonen er aktivert, lyser nærlýset, parkeringslyset, lamper i utvendige sidespeil, nummerskiltbelysning, taklampene samt innstigningsbelysningen.

Tiden for hvor lenge ledebelysningen skal være tent, kan stilles inn i menysystemet MY CAR, se MY CAR (s. 109).

### Relatert informasjon

- Sikkerhetsbelysning (s. 92)

### Sikkerhetsbelysning

Trygghetsbelysning omfattes av parkeringslys, lys i utvendige bakspeil, skiltlys, innvendig takbelysning samt innstigningsbelysning.

Sikkerhetsbelysningen slås på med fjernstyringsnøkkelen, se Fjernnøkkel - funksjoner (s. 163), og brukes til å slå på bilens belysning fra avstand.

Når funksjonen er aktivert med fjernkontrollen, lyser parkeringslyset, lamper i utvendige sidespeil, nummerskiltbelysning, taklampene samt innstigningsbelysningen.

Tiden for hvor lenge sikkerhetsbelysningen skal være tent, kan stilles inn i menysystemet MY CAR, se MY CAR (s. 109).

### Relatert informasjon

- Ledelys (s. 92)



### Frontlys - tilpass lysbildet

For at møtende trafikk ikke skal blendes, kan frontlysenes lysbilde stilles om for høyre- og venstretrafikk.

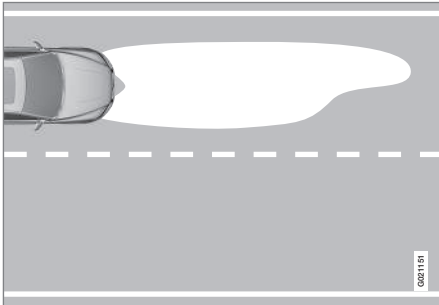

Lysbilde venstretrafikk.

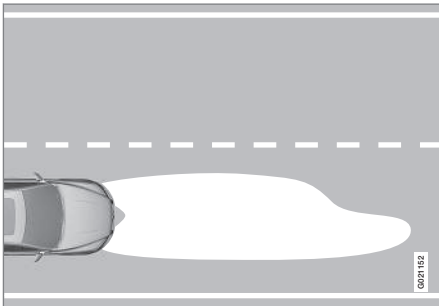

Lysbilde høyretrafikk.

### Active Xenon-frontlys\*

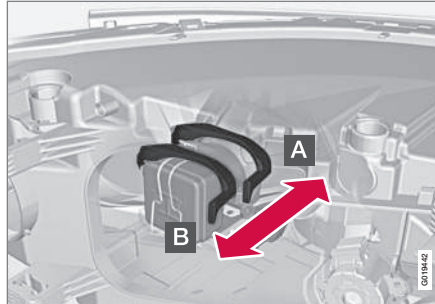

Reguleringsselement for tilpassing av lysbildet.

- A** Normalposisjon - lysbildet er riktig for landet der bilen ble levert.
- B** Tilpasset posisjon - tilpasset for motsatt lysbilde.

### ADVARSEL

Frontlykta må behandles spesielt forsiktig fordi Xenon-pæra får strøm fra en høyspenningsenhet.

Hvilket land bilen leveres i, avgjør om normalposisjonen er beregnet for høyre- eller venstretrafikk.

### Eksempel 1

Hvis en bil som leveres i Sverige skal kjøres i Storbritannia, skal hovedlysene stilles om til tilpasset posisjon, se bildet over.

### Eksempel 2

En bil som leveres i Storbritannia, er tilpasset til venstretrafikk og kjøres i England med hovedlysene i normalposisjon, se bildet over.

### Halogenfrontlys

For halogenfrontlys stilles lysbildet om ved at lysglasset maskeres. Lysbildet blir litt dårligere.



### Maskering av frontlys

1. Avbilde malene A og B for venstrestyrt bil eller C og D for høyrestyrt bil, se senere avsnitt "Maler for halogenfrontlys":
  - A = LHD Right (venstreratt, høyre glass)
  - B = LHD Left (venstreratt, venstre glass)
  - C = RHD Right (høy reratt, høyre glass)
  - D = RHD Left (høy reratt, venstre glass)
2. Tegn av malen på et selvklebende, vannfast material, og klipp ut.
3. Ta utgangspunkt i designlinjen på lyktglassene, se oppstreket linje i følgende bilde. Plasser de selvklebende malene i riktig avstand fra respektive designlinje, ved hjelp av bildet og målene i listen under:
  - A = LHD Right - ca. 86 mm
  - B = LHD Left - ca. 40 mm
  - C = RHD Right - 0 mm
  - D = RHD Left - ca. 96 mm



Øverste rad: Bil med venstreratt, malene A og B. Nederste rad: Bil med høyerratt, malene C og D.



# 03 Instrumenter og betjeningselementer

◀◀

Maler for halogenfrontlys

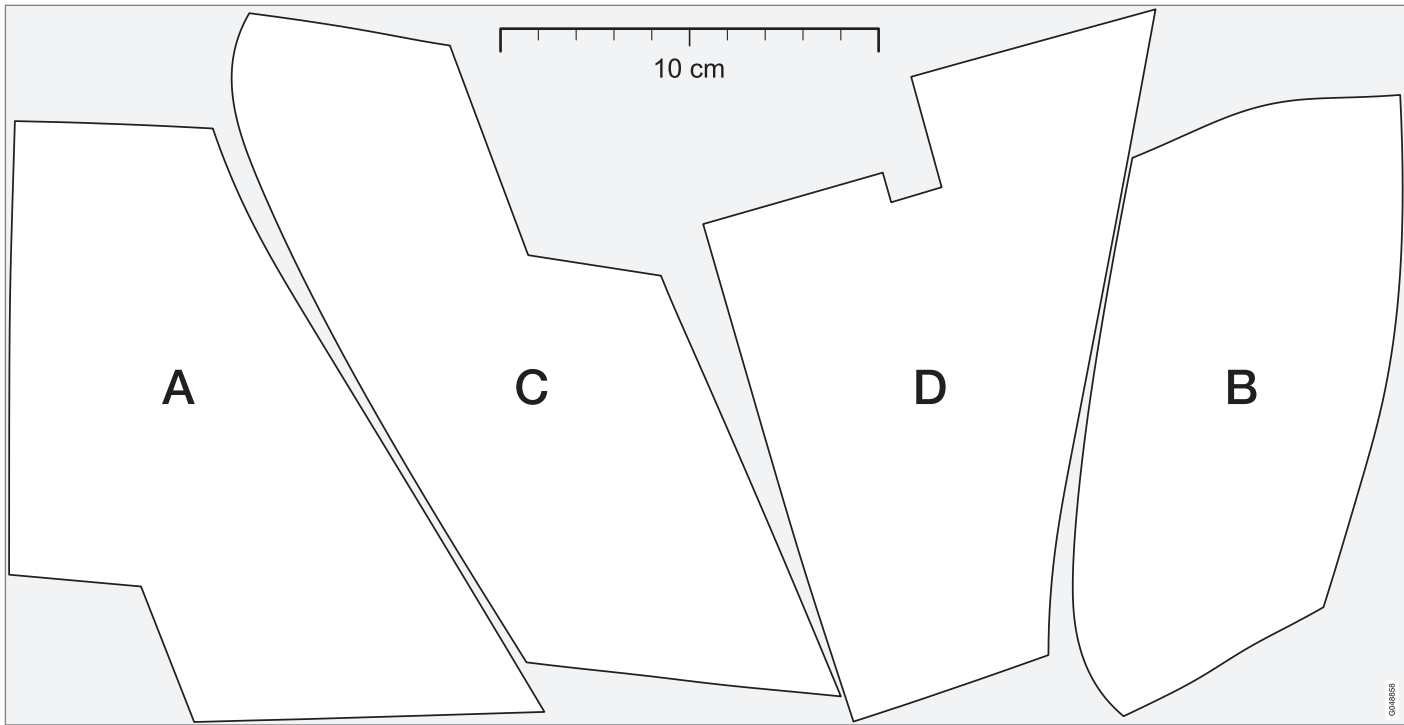

03



## Viskere og spyling

Visker og spyling rengjør frontruta og bakruta. Frontlyktene rengjøres med høytrykksspyling.

### Frontrutevisker<sup>20</sup>

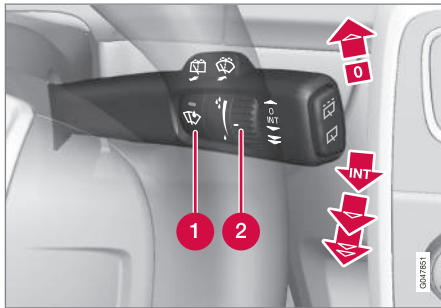

Frontrutevisker og frontrutespyler.

- 1 Regnføler, på/av
- 2 Ratt følsomhet/frekvens

### Frontrutevisker av

0 Før spaken til posisjon 0 for å slå av frontruteviskerne.



### Enkel pussing

 Før spaken opp og slipp for å utføre én pussebevegelse.

### Intervallpussing

**INT** Still inn antallet pussebevegelser per tidsenhet, med rattet når intervallpussing er valgt.

### Vedvarende pussing

-  Viskerne beveger seg med normal hastighet.
-  Viskerne beveger seg med høy hastighet.

### ! VIKTIG

Før du slår på viskerne om vinteren, se etter at viskerbladene ikke er frosset fast, og at snø og is på frontruta (og bakruta) er skrapet vekk.

### ! VIKTIG

Bruk rikelig spylevæske når viskerne rengjør frontruta. Frontruta skal være våt når vindusviskerne arbeider.

### Serviceposisjon viskerblad

For rengjøring av frontrute/viskerblad og bytte av viskerblad, se Pusserblad (s. 359) og Bilvask (s. 380).

### Regnføler\*

Regnføleren registrerer vannmengden på frontruten og starter automatisk frontrutevi-

skerne. Regnfølerens følsomhet justeres med rattet.

Når regnføleren er aktivert, tennes en lampe i knappen, og regnfølerymboliet  vises på kombiinstrumentet.

### Aktivere og stille inn hastighet

Når regnføleren skal aktiveres, må motoren være i gang eller fjernstyringsnøkkelen må stå i posisjon I eller II, samtidig som spaken til frontruteviskerne skal være i posisjon 0, eller i posisjonen for enkel pussing.

Aktiver regnføleren ved å trykke på knappen . Viskerne utfører én pussebevegelse.

Hvis spaken føres opp, utfører viskerne noen ekstra pussebevegelser.

Drei rattet oppover for å øke følsomheten, og nedover for å redusere følsomheten. (En ekstra pussebevegelse utføres når rattet dreies oppover.)

### Deaktivere

Deaktiver regnføleren ved å trykke på knappen , eller ved å føre spaken ned til et annet viskerprogram.

Regnføleren deaktiveres automatisk når fjernkontrollnøkkelen tas ut av startlåsen, eller fem minutter etter at motoren er slått av.

<sup>20</sup> For bytte av viskerblad og servicemodus for viskerblad, se Pusserblad (s. 359). For fylling av spylervæske, se Spylervæske - påfylling (s. 361).



## ❗ VIKTIG

Ved vask i maskin kan vindusviskerne begynne å gå, og bli skadet. Slå av regnfølere mens motoren går eller fjernkontrollnøkkelen er i posisjon I eller II. Symbolet på kombinasjonsinstrumentpanelet og lyset i knappen slukner.

### Spyling av frontlykter og vinduer



Spylefunksjon.

### Spyling av frontrute

Før spaken mot rattet for å starte frontrute- og lyktespylerne.

Når spaken er sluppet, går vindusviskerne frem og tilbake noen ganger, og lyktene spyles.

### Oppvarmede spylermunnstykker\*

Spylermunnstykkene varmes automatisk når det er minusgrader, for å forhindre at spylevæsken fryser fast.

### Høytrykksspyling av frontlysene\*

Høytrykksspyling av frontlysene forbruker store mengder spylevæske. For å spare væske, spyles frontlysene automatisk ved hver femte spyling av frontruten.

### Redusert spyling

Når det er igjen cirka 1 liter spylevæske i beholderen og melding om at man skal fylle på spylevæske vises på displayet i kombinasjonsinstrumentet, stenges tilførselen av spylevæske til frontlyktene av. Dette for å prioritere rengjøring av frontruten og sikten gjennom den.

### Tørking og spyling av bakrute



- ❶ Bakrutevisker - intervallpussing
- ❷ Bakrutevisker - kontinuerlig hastighet

Når spaken føres forover (se pila på bildet over), startes spyling og pussing av bakruten.

## ❗ NB!

Bakruteviskeren er utstyrt med et overopphetingsvern som gjør at motoren slås av hvis den blir overopphetet. Bakruteviskeren fungerer igjen etter en nedkjølingsperiode (30 sekunder eller mer, avhengig av varmen i motoren og utetemperatur).

### Viskere - rygging

Hvis reversgiret legges inn når frontruteviskerne er aktivert, starter bakruteviskeren



intervallpussing<sup>21</sup>. Funksjonen fungerer bare når giret står i revers.

Hvis bakruteviskeren allerede går ved kontinuerlig hastighet, skjer ingen forandring.

## **i** NB!

På biler med regnføler starter bakruteviskeren hvis du rygger i regnvær når føleren er aktivert.

## Relatert informasjon

- Spylevæske - påfylling (s. 361)
- Spylevæske - kvalitet og volum (s. 405)

## Vindusheiser

Med førerdørens reguleringspanel kan alle vindusheiser manøvreres - med reguleringspanelene i de øvrige dørene manøvreres den respektive vindusheisen.



Reguleringspanel i førerdør.

- 1 Elektrisk sperre for åpning av dører\* og vinduer bak, se Barnesikring - elektrisk aktivering\* (s. 180).
- 2 Reguleringsbryter bakre vindu
- 3 Reguleringsbryter fremre vindu

## **!** ADVARSEL

Se etter at ingen passasjerer i baksetet blir klemt når vinduene lukkes fra førerdøra.

## **!** ADVARSEL

Se etter at barn eller andre passasjerer ikke blir klemt når vinduene lukkes, selv om fjernkontrollen brukes.

## **!** ADVARSEL

Dersom det finnes barn i bilen, må det påses at strømmen til vindusheisene alltid brytes ved å velge nøkkelposisjon 0, deretter tas fjernkontrollnøkkelen med når bilen forlades. Du finner informasjon om nøkkelmoduser under Nøkkelposisjoner - funksjoner ved forskjellige nivåer (s. 74).

## Regulering



Regulering av vindusheiser.

- 1 Regulering uten automatikk
- 2 Regulering med automatikk

<sup>21</sup> Denne funksjonen (intervallpussing ved rygging) kan slås av. Ta kontakt med et verksted. Volvo anbefaler at du kontakter et autorisert Volvo-verksted.



## 03 Instrumenter og betjeningselementer



Med førerdørens reguleringspanel kan alle vindusheiser manøvreres - reguleringspanelet i de øvrige dørene kan bare manøvrere den respektive vindusheisen. Kun ett reguleringspanel kan manøvreres om gangen.

For at vindusheisene skal kunne brukes, må nøkkelposisjonen være minst **I** - se Nøkkelposisjoner - funksjoner ved forskjellige nivåer (s. 74). Etter at motoren er slått av, kan vindusheisen manøvreres i noen minutter etter at fjernkontrollnøkkelen er tatt ut - likevel ikke etter at en dør er åpnet.

Lukking av vinduene avbrytes og vinduet åpnes hvis det er noe som hindrer bevegelsen. Det er mulig å overstyre klemmebeskyttelsen når lukkingen har blitt avbrutt, f.eks. fordi det har dannet seg is på vinduet. Dette gjøres ved å trekke opp knappen og holde den oppe til vinduet er lukket. Klemmebeskyttelsen aktiveres igjen etter et øyeblikk.

### NB!

En måte å dempe den pulserende vindstøyen på når de bakre sidevinduene er åpne, er å også åpne de fremre sidevinduene litt.

### Regulering uten automatikk

Før én av reguleringsbryterne lett opp/ned. Vindusheisene går opp/ned når reguleringsbryteren holdes i posisjon.

### Regulering med automatikk

Før én av reguleringsbryterne opp/ned til sluttposisjonen, og slipp. Vinduet kjøres automatisk til sluttposisjonen.

### Betjening med fjernkontrollnøkkel og sentrallås

Fjernmanøvrer de elektriske vindusheisene fra utsiden med fjernnøkkelen eller fra innsiden med sentrallåsen, se side Fjernkontroll (s. 160) og Låse og låse opp - innenfra (s. 175).

### Tilbakestilling

Hvis batteriet er koblet fra, må funksjonen for automatisk åpning tilbakestilles for å fungere korrekt.

1. Dra opp knappens fremre del lett, for å heise opp vinduet til sluttposisjon, og hold i ett sekund.
2. Slipp knappen et øyeblikk.
3. Dra opp knappens fremre del på nytt, i ett sekund.



### ADVARSEL

Tilbakestilling er nødvendig for at klemmebeskyttelsen skal fungere.

### Bakspeil - utvendige

De utvendige bakspeilene justeres med spaken på bryterpanelet i førerdøren.



Reguleringsbryter utvendige sidespeil.

### Innstilling

1. Trykk på knappen **L** for venstre sidespeil, eller **R** for høyre. Lampen i knappen lyser.
2. Juster posisjonen med innstillingsspaken i midten.
3. Trykk en gang til på knappen **L** eller **R**. Lampen skal ikke lyse lenger.



### ADVARSEL

Begge speilene er av vidvinkeltypen for å gi god oversikt. Ting (og andre kjøretøyer) kan se ut til å være lengre borte enn de virkelig er.



### Lagring av innstillinger<sup>22</sup>

Innstillingen av posisjonene til bakspeil og fører sete kan lagres i bilnøkkelminnet for hver fjernnøkkel\*, se Fjernnøkkel - personalisering\* (s. 161).

### Vinkling av sidespeil ved parkering<sup>22</sup>

Sidespeilene kan vinkles ned, for eksempel for at føreren skal kunne se veikanten ved parkering.

- Legg inn reversen og trykk inn knappen **L** eller **R**.

Når reversen legges ut, går sidespeilene automatisk tilbake til utgangsposisjonen etter ca. 10 sekunder eller tidligere, ved at knappen **L** eller **R** trykkes inn.

### Automatisk vinkling av sidespeil ved parkering<sup>22</sup>

Når bilen settes i revers, vinkles sidespeilet automatisk ned, slik at føreren for eksempel kan se veikanten ved parkering. Når reversen kobles ut, går sidespeilet automatisk tilbake til opprinnelig stilling etter en stund.

Funksjonen kan aktiveres/deaktiveres i meny-systemet MY CAR, se MY CAR (s. 109).

### Automatisk innfelling ved låsing<sup>22</sup>

Når bilen låses/låses opp med fjernstyringsnøkkelen, felles de utvendige sidespeilene inn/ut automatisk.

Funksjonen kan aktiveres/deaktiveres i meny-systemet MY CAR, se MY CAR (s. 109).

### Tilbakestille til nøytralposisjon

Speil som har kommet ut av posisjon på grunn av ytre vold, må tilbakestilles elektrisk til nøytralposisjonen for at den elektriske inn-/utfellingen skal fungere korrekt:

1. Fell inn speilene med knappene **L** og **R**.
2. Fell dem ut igjen med knappene **L** og **R**.
3. Gjenta prosedyren over ved behov.

Speilene er nå tilbakestilt i nøytral posisjon.

### Elektrisk innfellbare sidespeil\*

For parkering/kjøring på trange steder, kan speilene felles inn:

1. Trykk ned knappene **L** og **R** samtidig (nøkkelposisjonen må være minst **I**).
2. Slipp dem opp etter ca. 1 sekund. Speilene stopper automatisk i maksimalt innfelt posisjon.

Fell ut speilene ved å trykke på **L** og **R** samtidig. Speilene stopper automatisk i maksimalt utfelt posisjon.

### Sikkerhetsbelysning og ledelys

Lampen i bakspeilene tennes når trygghetsbelysning (s. 92) eller ledlys (s. 92) er valgt.

### Relatert informasjon

- Innvendig speil (s. 102)
- Vinduer og bakspeil - elektrisk oppvarming (s. 102)

<sup>22</sup> Bare i kombinasjon med elektrisk styrt sete med minne, se Forseter - elektrisk styrte\* (s. 77).

### Vinduer og bakspeil - elektrisk oppvarming

Elektrisk oppvarming brukes for å fjerne is og dugg fra frontruten, bakruten og de utvendige bakspeilene.

### Elektrisk oppvarmet frontrute\*, bakrute og utvendige sidespeil

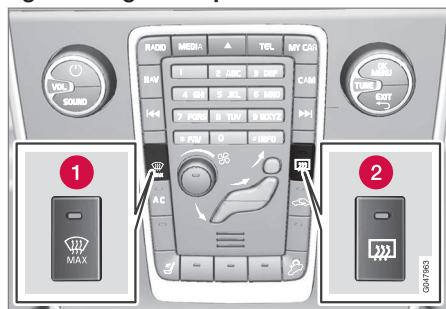

- 1 Elektrisk oppvarmet frontrute
- 2 Elektrisk oppvarmet bakrute og utvendige sidespeil

Funksjonen brukes for å fjerne is og dugg fra frontrute, bakrute og ytre bakspeil.

Ett trykk på respektive knapp starter oppvarmingen. Lampen i knappen viser at funksjonen er aktiv. Slå av oppvarmingen så snart is/dugg er fjernet, for å unngå å belaste batteriet unødige. Funksjonen slås uansett av etter et visst tidsrom.

Se også Avfukting og avriming av frontrute (s. 132).

Ytre bakspeil og bakruten blir automatisk avdugget/aviset hvis bilen startes i lavere utetemperatur enn +7 °C. Automatisk defrosting kan velges i menysystemet MY CAR, se MY CAR (s. 109).

### Innvendig speil

Det innvendige speilet kan nedblendes med en bryter nederst på speilet. Alternativt blendes speilet automatisk.



- 1 Reguleringsbryter for nedblending

### Manuell nedblending

Hvis det kommer inn sterkt lys bakfra, kan det reflekteres i det innvendige speilet og blende føreren. Blend ned med reguleringsbryteren for nedblending, ved forstyrrende lys bakfra:

1. Blend ned ved å føre reguleringshåndtaket inn mot kupéen.
2. Tilbakestill til normal posisjon ved å føre reguleringshåndtaket mot frontruten.

### Automatisk nedblending\*

Hvis det kommer inn sterkt lys bakfra, blander det innvendige speilet ned automatisk. Bryter



for manuell nedblending finnes ikke på speil med automatisk nedblending.

Det er to følere i bakspeilet - en rettet forover og en rettet bakover - de samarbeider for å identifisere og eliminere blendende lys. Føleren som er rettet forover, registrerer omgivelseslys, mens den som er rettet bakover registrerer frontlysene til bakenforkjørende kjøretøyer.

### **i** NB!

Skjules følerne av for eksempel parke-ringstillatelser, transpondere, solbeskyttelse eller genstander i setene eller i bagasjerommet på en slik måte at lyset ikke når følerne, reduseres bakspeilets nedblendingsfunksjon.

Kompass (s. 103) kan bare velges til speil med automatisk nedblending.

### Relatert informasjon

- Bakspeil - utvendige (s. 100)

### Kompass\*

*I det innvendige speilet finnes et display som viser hvilken kompassretning bilens front peker mot.*

### Fremgangsmåte



*Innvendig speil med kompass.*

I øvre høyre hjørne på det innvendige speilet finnes et display som viser hvilken kompassretning bilens front peker mot. Åtte forskjellige retninger vises med engelsk forkortelse: **N** (nord), **NE** (nordøst), **E** (øst), **SE** (sydøst), **S** (syd), **SW** (sydvest), **W** (vest) og **NW** (nordvest).

Kompassene aktiveres automatisk når bilen startes eller når nøkkelposisjon **II** er aktiv, se Nøkkelposisjoner - funksjoner ved forskjellige nivåer (s. 74). Du kan deaktivere/aktivere kompasset ved å trykke inn knappen på undersiden av det innvendige speilet ved hjelp av f.eks. en binders.

### Kalibrering

Det kan være nødvendig å kalibrere kompasset for at det skal vise riktig kompassretning.

Jorden er delt inn i 15 magnetiske soner. Kompasset bør kalibreres hvis bilen forflyttes flere magnetiske soner.

Gjør slik for å kalibrere:

1. Stopp bilen på en stort, åpent område der det ikke finnes stålkonstruksjoner og høy-spentledninger.
2. Start bilen og slå av alt elektrisk utstyr (klimaanlegg, tørker osv.) og pass på at alle dører er lukket.

### **i** NB!

Kalibreringen kan mislykkes eller utebli helt hvis ikke det elektriske utstyret slås av.

3. Trykk inn og hold knappen på undersiden av det innvendige speilet inne i 3 sekunder (bruk f.eks. en binders). Nummeret for den aktuelle magnetiske sonen vises.

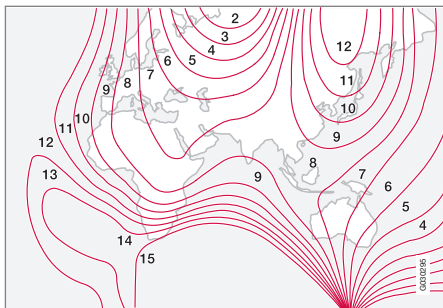

Magnetiske soner.

4. Trykk gjentatte ganger på knappen til ønsket magnetiske sone (1–15) vises, se kartet over magnetiske soner for kompass.
5. Vent til displayet går tilbake til å vise tegnet **C**, eller hold knappen på undersiden av bakspellet inne i ca. 6 sekunder til tegnet **C** vises.
6. Kjør langsomt i en sirkel, ved maksimalt 10 km/t, til en kompassretning vises i displayet. Dette angir at kalibreringen er fullført. Kjør deretter to runder til for å finjustere kalibreringen.

7. **Biler med elektrisk oppvarmet front-rute\***: Hvis tegnet **C** vises på displayet når den elektrisk oppvarmede frontruten aktiveres, gjennomfører du kalibrering i henhold til punkt 6 ovenfor med den elektrisk oppvarmede frontruten aktivert, se Avfukking og avriming av frontrute (s. 132).
8. Gjenta prosedyren over ved behov.

## Takluke\*

Takluken kan manøvreres med bryteren i taket.

Den indre solskjermen til takluken stenges manuelt.

Det høres en vindavviser til takluken.

Taklукens reguleringshåndtak er plassert i taket. Taklукens bakre del kan vippes opp, eller luken kan åpnes horisontalt. Nøkkelposisjon **I** eller **II** kreves for at takluken skal kunne åpnes.

## Åpning horisontalt

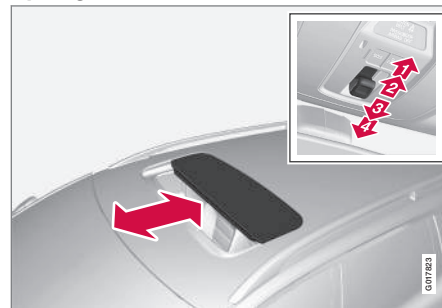

Åpning horisontalt, bakover/fremover.

- 1) Åpning, automatisk
- 2) Åpning, manuell
- 3) Lukking, manuell
- 4) Lukking, automatisk



### Åpning

Når takluken skal åpnes maksimalt, trekkes reguleringshåndtaket bakover til posisjonen for automatisk åpning, og slippes.

Åpne manuelt ved å trekke reguleringshåndtaket bakover til trykkpunktet for manuell åpning. Takluken beveger seg mot maksimalt åpen posisjon mens knappen holdes inne.

### Lukking

Lukk manuelt ved å trykke reguleringshåndtaket forover til trykkpunktet for manuell lukking. Takluken beveger seg mot lukket posisjon mens knappen holdes inne.

### ADVARSEL

Fare for å bli klemt når takluka lukkes. Klemmebeskyttelsen for taket fungerer bare ved automatisk lukking, ikke ved manuell.

Lukk automatisk ved å trykke reguleringshåndtaket til posisjonen for automatisk lukking, og slipp.

Strømtilførselen til takluken brytes ved å velge nøkkelposisjon **0** og ta fjernkontrollnøkkelen ut av startlåsen.

### ADVARSEL

Hvis det er barn i bilen:

Pass på at strømmen til takluken alltid brytes ved å velge nøkkelposisjon **0**, og ta deretter med fjernkontrollnøkkelen når bilen forlates. Du finner informasjon om nøkkelmoduser under Nøkkelposisjoner - funksjoner ved forskjellige nivåer (s. 74).

### Åpne vertikalt

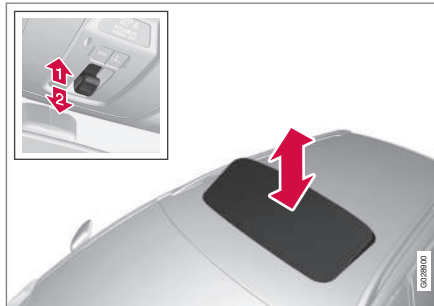

Vertikal åpning, opp i bakre kant.

- ➔ Åpne ved å trykke opp reguleringshåndtakets bakre kant.
- ➔ Lukk ved å trekke ned reguleringshåndtakets bakre kant.

### Lukke med fjernstyringsnøkkel eller sentrallåsknapp

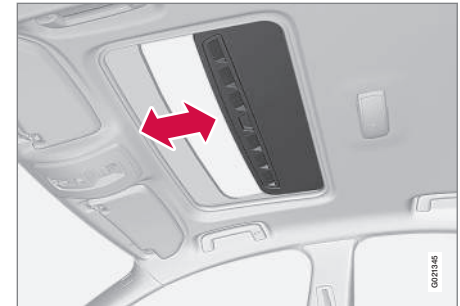

Når låseknappen trykkes inn lenge, lukkes takluken og alle vinduene, se Fjernnøkkel - funksjoner (s. 163) og Låse og låse opp - innenfra (s. 175). Dørene og bakluken låses. Hvis lukkingen må avbrytes, trykkes låseknappen inn igjen.

### ADVARSEL

Pass på at ingen blir klemt hvis takluka lukkes med fjernkontrollen.

### Solgardin

Til takluken hører en innvendig solgardin, som kan forskyves manuelt. Når takluken åpnes, føres solgardinen automatisk bakover. Ta tak i håndtaket og skyv solgardinen forover for å lukke den.



## Klemmebeskyttelse

Takluken har en klemmebeskyttelse som aktiveres ved automatisk lukking, hvis luken blokkeres av en gjenstand. Ved blokkering stopper takluken og åpnes deretter automatisk i den foregående åpne posisjonen.

## Vindavviser



Til takluken hører en vindavviser som felles opp når takluken er i åpen stilling.

## Menyhåndtering - kombiinstrument

Med venstre rattspak styres menyene (s. 107) som vises i informasjonsdisplayet i kombiinstrumentet (s. 60). Hvilke menyer som vises, er avhengig av nøkkelmodus (s. 74).

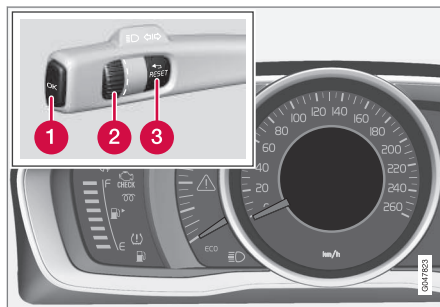

Display (analogt kombiinstrument) og bryter for menyhåndtering.

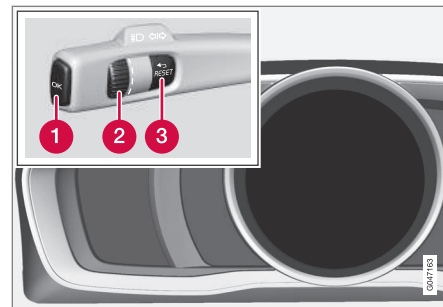

Display (digitalt kombiinstrument) og bryter for menyhåndtering.

- 1 **OK:** gir tilgang til meldingsliste og bekrefter meldinger.
- 2 **Ratt:** blar mellom menyvalg.
- 3 **RESET:** nullstiller aktiv funksjon. Brukes i noen tilfeller til å velge/aktivere en funksjon, se forklaring under respektive funksjon.

Hvis meldingen (s. 107) vises, må den bekreftes med **OK** for at menyene skal vises.

## Relatert informasjon

- Meldinger - håndtering (s. 108)



### Menyoversikt - kombiinstrument

Hvilke menyer som vises på informasjonsdisplayet i kombiinstrumentet er avhengig av nøkkelmodus (s. 74).

Noen av menyalternativene under forutsetter at funksjonen og maskinvaren er installert i bilen.

#### Analogt kombiinstrument

##### Digital hastighet

##### Varmeapparat\*

##### Tilleggsvarmer\*

##### TC-valg

##### Servicestatus

##### Oljenivå<sup>23</sup>

##### Meldinger (##)<sup>24</sup>

#### Digitalt kombiinstrument

##### Innstillinger\*

##### Temaer

##### Kontrastmodus/Fargemodus

##### Servicestatus

##### Meldinger<sup>24</sup>

##### Oljenivå<sup>23</sup>

##### Parkeringsvarmer\*

### Tilbakestilling av kjørecomputer

#### Relatert informasjon

- Kombiinstrument, analogt - oversikt (s. 60)
- Kombiinstrument, digitalt - oversikt (s. 61)
- Menyhåndtering - kombiinstrument (s. 106)

### Meldinger

Samtidig som et varsel-, informasjons- eller kontrollsymbol tennes, vises en komplette-rende melding i informasjonsdisplayet.

Melding	Betydning
Stopp forsiktig <sup>A</sup>	Stopp og slå av motoren. Stor fare for skade - kontakt et verksted <sup>B</sup> .
Stopp motoren <sup>A</sup>	Stopp og slå av motoren. Stor fare for skade - kontakt et verksted <sup>B</sup> .
Service haster <sup>A</sup>	Kontakt et verksted <sup>B</sup> for omgående kontroll av bilen.
Service er nødvendig <sup>A</sup>	Kontakt et verksted <sup>B</sup> for kontroll av bilen så snart som mulig.
Se brukerhåndbok <sup>A</sup>	Les førerhåndboken.
Bestill time for vedlikehold	På tide å bestille service - kontakt et verksted <sup>B</sup> .

<sup>23</sup> Visse motorer.

<sup>24</sup> Antall meldinger angis i parentes.



# 03 Instrumenter og betjeningselementer



Melding	Betydning
<b>Tid for vanlig vedlikehold</b>	Tid for service - kontakt et verksted <sup>B</sup> . Tidspunktet påvirkes av antall kjørte mil, antall måneder siden forrige service, motorens kjøretid og oljekvalitet.
<b>Vedlikehold er over tiden</b>	Hvis serviceintervallet ikke overholdes, dekker garantien ikke eventuelle skadde deler - kontakt et verksted <sup>B</sup> .
<b>Girkasse Oljeskift nødvendig</b>	Kontakt et verksted <sup>B</sup> for kontroll av bilen så snart som mulig.
<b>Girkasse Redusert ytelse</b>	Girkassen tåler ikke full kapasitet. Kjør forsiktig til meldingen slukker <sup>C</sup> . Kontakt et verksted ved gjentatt visning <sup>B</sup> .
<b>Varm girkasse Reduser hastighe- ten</b>	Kjør langsommere eller stopp bilen på et sikkert sted. Sett giret i fri, og la motoren gå på tomgang til meldingen forsvinner <sup>C</sup> .

Melding	Betydning
<b>Varm girkasse Stans på trygg måte Vent på avkjøling</b>	Alvorlig feil. Stopp bilens umiddelbart på en sikker måte, og kontakt et verksted <sup>B</sup> .
<b>Midlertidig avslått<sup>A</sup></b>	En funksjon har blitt slått av midlertidig og gjenopprettes automatisk ved kjøring eller etter omstart.
<b>Lav batterilading Strømsparingsmodus</b>	Lydsystemet er slått av for å spare energi. Lade batteriet.

<sup>A</sup> Del av melding, vises sammen med informasjon om hvor problemet har oppstått.

<sup>B</sup> Vi anbefaler at du kontakter et autorisert Volvo-verksted.

<sup>C</sup> For informasjon om automatgirkasse, se Automatgir - Geartronic\* (s. 264).

## Relatert informasjon

- Meldinger - håndtering (s. 108)
- Menyhåndtering - kombiinstrument (s. 106)

## Meldinger - håndtering

Med venstre rattspake kan du bekrefte og bla i meldinger (s. 107) som vises på informasjonsdisplayet til kombiinstrumentet.

Samtidig som et varsel-, informasjons- eller kontrollsymbol tennes, vises en komplette- rende melding på displayet. Feilmeldinger lagres i en minneliste helt til feilen er utbedret.

Trykk inn **OK** på venstre rattspake for å bekrefte en melding. Bla blant meldingene med tommelhjulet (s. 106).

### NB!

Hvis en varselmelding vises mens kjøre- computeren brukes, må meldingen leses før den tidligere aktiviteten kan gjenopp- tas. Trykk på **OK**.

## Relatert informasjon

- Menyoversikt - kombiinstrument (s. 107)



## MY CAR

MY CAR er en menykilde som håndterer mange av bilens funksjoner, f.eks. City Safety™, låsing og alarm, automatisk viftehastighet, stille klokken osv.

Enkelte funksjoner er standard, andre tilleggsutstyr. Tilbudet varierer også avhengig av markedet.

### Fremgangsmåte

Navigering blant menyene skjer med knapper på midtkonsollen eller med de høye knappene på rattet\*.

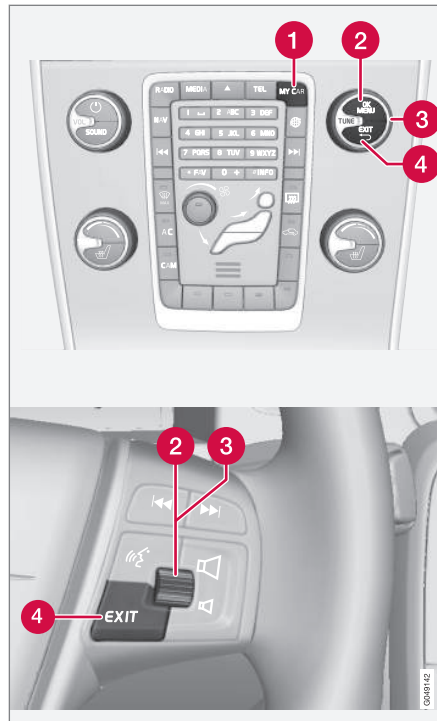

Kontrollpanel i midtkonsollen og knapperad i rattet. Bildet er skjematisk - antall funksjoner og

plassering av knappene varierer avhengig av valgt utstyr og marked.

- 1 **MY CAR** - åpner menysystemet MY CAR.
- 2 **OK/MENU** - trykk på knappen i midtkonsollen eller på tommelhjulet i rattet for å velge/oppheve valg av et menyalternativ eller lagre valgt funksjon i minnet.
- 3 **TUNE** - drei bryteren i midtkonsollen eller tommelhjulet i rattet for å gå trinnvis opp/ned blant menyalternativene.
- 4 **EXIT**

### EXIT-funksjoner

Avhengig av hvilken funksjon markøren befinner seg ved og på hvilket menynivå ved et kort trykk på **EXIT**, kan noe av følgende skje:

- telefonsamtaler avvises
- aktuell funksjon avbrytes
- inntastet tegn slettes
- siste valg endres
- fører oppover i menysystemet.

Et langt trykk på **EXIT** fører til normalvisning for MY CAR, eller til høyeste menynivå hvis man befinner seg i normalvisning (hovedkildemenyen).

### Menyalternativer og søkeveier

Du finner beskrivelser av menyalternativer og søkebaner i MY CAR, i tillegg til Sensus Infotainment.

\* Ekstrautstyr/tilbehør, for mer informasjon se Introduksjon.



### Kjørecomputer

Bilens kjørecomputer kan registrere, beregne og vise informasjon underveis.

Kjørecomputerens innhold og utseende varierer avhengig av om kombiinstrumentet er analogt eller digitalt:

- Kjørecomputer - analogt kombiinstrument (s. 111)
- Kjørecomputer - digitalt kombiinstrument (s. 115)

Kontroll og innstillinger kan foretas rett etter at kombiinstrumentet er slått på automatisk i forbindelse med opplåsing. Hvis ingen av bryterne til kjørecomputeren påvirkes før ca. 30 sekunder etter at førerdøren er åpnet, slukket instrumentet. Etter dette kreves enten nøkkelposisjon **II** (s. 74) eller motorstart for å kunne manøvrere kjørecomputeren.

#### **i** NB!

Hvis en advarsel vises når kjørecomputeren brukes, må meldingen kvitteres før kjørecomputeren kan aktiveres igjen.

- Bekreft meldingen ved å trykke kort på knappen **OK** på blinklyshendelen.

### Gruppemenyer

Kjørecomputeren har to forskjellige gruppemener:

- Funksjoner
- Overskrift i kombiinstrumentet

Kjørecomputerens **funksjoner** i forhold til alternative **overskrifter** listet opp i en endeløs sløyfe (loop).

### Relatert informasjon

- Kjørecomputer - kjørestatistikk\* (s. 120)
- Kjørecomputer - kompletterende informasjon (s. 119)



## Kjørecomputer - analogt kombiinstrument

Kjørecomputerens menyer er plassert i en trinnløs. Et av alternativene er at kjørecomputerens display slukker - det markerer også begynnelsen/slutten på sløyfen.

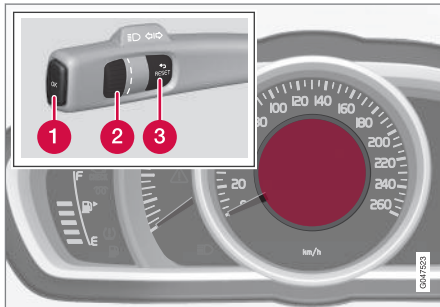

Informasjonsdisplay og reguleringsbrytere.

- 1 **OK** - Åpner loopen med funksjonene til kjørecomputer + aktiverer markert alternativ.
- 2 **Tommelhjul** - Åpner loopen med overskriftene til kjørecomputeren + blar mellom alternativer.
- 3 **RESET** - Angrer, nullstiller eller går ut av en funksjon etter utført valg.

## Funksjoner

Gjør slik for å åpne og kontrollere/justere funksjoner:

1. For å sikre at ingen brytere befinner seg midt i en sekvens, nullstilles de første med to trykk på **RESET**.
2. Trykk på **OK** - loopen med alle funksjoner åpnes.
3. Bla mellom funksjonene med **tommelhullet** og velg/bekreft med **OK**.
4. Avslutt med to trykk på **RESET** etter utført kontroll/justering.

De forskjellige funksjonene til kjørecomputeren er oppført i denne tabellen:



# 03 Instrumenter og betjeningselementer



Funksjoner	Informasjon
<b>Digital hastighet</b> <ul style="list-style-type: none"> <li>• km/t</li> <li>• mpt</li> <li>• Ingen visning</li> </ul>	Viser bilens hastighet digitalt i misten av kombiinstrumentet: <ul style="list-style-type: none"> <li>• Åpne med <b>OK</b>, velg med <b>tommelhjulet</b>, bekreft med <b>OK</b> og gå ut med <b>ENTER</b>.</li> </ul>
<b>Varmeapparat*</b> <ul style="list-style-type: none"> <li>• DIREKTE START</li> <li>• - Tidsur 1 - fører til en meny for valg av klokkeslett.</li> <li>• - Tidsur 2 - fører til en meny for valg av klokkeslett.</li> </ul>	For beskrivelse av programmering av tidsur, se Motor- og kupévarmer* - tidsur (s. 139).
<b>Tilleggsvarmer*</b> <ul style="list-style-type: none"> <li>• <b>Auto På</b></li> <li>• <b>Av</b></li> </ul>	Mer informasjon, se Ekstra varmeapparat* (s. 143).
<b>TC-valg</b> <ul style="list-style-type: none"> <li>• Kjørestrekning til tom tank</li> <li>• Drivstofforbruk</li> <li>• Gjennomsnittshastighet</li> <li>• Trippeteller <b>T1</b> og <b>samlet dist.</b></li> <li>• Trippeteller <b>T2</b> og <b>samlet dist.</b></li> </ul>	Her velges/aktiveres de alternativene som skal kunne velges i overskrifter i kjørecomputeren. Symbolene for det som allerede er valgt, er HVITE og er haket av, de andre er GRÅ og ikke haket av: <ol style="list-style-type: none"> <li>1. Åpne funksjonen med <b>OK</b>, bla mellom symbolene for alternativene med <b>tommelhjulet</b> og marker/stans på ønsket symbol.</li> <li>2. Bekreft med <b>OK</b> - symbolet skifter farge fra GRÅTT til HVITT og hakes av.</li> <li>3. Fortsett å velge funksjonssymboler med <b>tommelhjulet</b> eller avslutt med <b>RESET</b>.</li> </ol>
<b>Servicestatus</b>	Viser antall måneder og kjørestrekning til neste service.

03



Funksjoner	Informasjon
<b>Oljenivå<sup>A</sup></b>	Mer informasjon, se Motorolje, kontroll og påfylling (s. 348).
<b>Meldinger (##)</b>	Mer informasjon, se Meldinger - håndtering (s. 108).

A Visse motorer.

### Overskrifter

En av overskriftene i følgende tabell kan velges for konstant visning i kombiinstrumentet. Gjør slik for å bestemme hvilken:

1. For å sikre at ingen brytere befinner seg midt i en sekvens, nullstilles de første med to trykk på **RESET**.
2. Drei på **tommelhjulet** - valgbare overskrifter for kjørecomputeren vises i en loop.
3. Stans på ønsket overskrift.

Kjørecomputeroverskrift i kombiinstrumentet	Informasjon
Trippteller <b>T1</b> og samlet dist.	<ul style="list-style-type: none"> <li>• Langt trykk på <b>RESET</b> nullstiller trippteller T1.</li> </ul>
Trippteller <b>T2</b> og samlet dist.	<ul style="list-style-type: none"> <li>• Langt trykk på <b>RESET</b> nullstiller trippteller T2.</li> </ul>
<b>Kjørelengde til tom</b>	For mer informasjon - se avsnittet "Rekkevidde - kjørestrekning til tom tank" (s. 119).
<b>Drivstofforbruk</b>	Aktuelt forbruk.
<b>Gjennomsnittsfart</b>	<ul style="list-style-type: none"> <li>• Langt trykk på <b>RESET</b> nullstiller <b>Gjennomsnittsfart</b>.</li> </ul>
Ingen kjørecomputerinformasjon.	Dette alternativet viser et tomt display - det markerer også begynnelsen på/slutten av loopen.

Kombiinstrumentets kjørecomputeroverskrift kan når som helst skiftes ut under fart til et annet alternativ. Gjør slik:

- Drei på **tommelhjulet** - stans på ønsket overskrift.

### Nullstilling - Trippteller og gjennomsnittshastighet

Med aktuell kjørecomputeroverskrift - **T1** og **samlet dist.**, **T2** og **samlet dist.** eller

**Gjennomsnittsfart** - vist i kombiinstrumentet:

- Trykk lenge på **RESET** - valgt overskrift nullstilles.

Hver overskrift må nullstilles individuelt.



### Relatert informasjon

- Kjørecomputer (s. 110)
- Kjørecomputer - kompletterende informasjon (s. 119)
- Kjørecomputer - kjørestatistikk\* (s. 120)



## Kjørecomputer - digitalt kombiinstrument

Kjørecomputerens menyer er plassert i en trinnløs. Et av alternativene er at alle de tre displayene til kjørecomputerens slukker. Det markerer også begynnelsen/slutten på sløyfen.

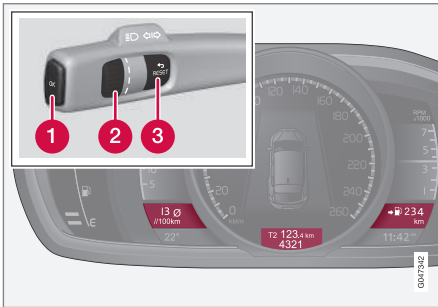

Informasjonsdisplayer og bryterne på rattspaken.

- 1 **OK** - Åpner loopen med funksjonene til kjørecomputere + aktiverer markert alternativ.
- 2 **Tommelhjul** - Åpner loopen med overskriftene til kjørecomputeren + blar mellom alternativer.
- 3 **RESET** - Angrer, nullstiller eller går ut av en funksjon etter utført valg.

## Funksjoner

Gjør slik for å åpne og kontrollere/justere funksjoner:

1. For å sikre at ingen brytere befinner seg midt i en sekvens, nullstilles de første med to trykk på **RESET**.
2. Trykk på **OK** - loop med alle funksjoner åpnes.
3. Bla mellom funksjonene med **tommelhullet** og velg/bekreft med **OK**.
4. Avslutt med to trykk på **RESET** etter utført kontroll/justering.

De forskjellige funksjonene til kjørecomputeren er oppført i denne tabellen:



## 03 Instrumenter og betjeningselementer



Funksjoner	Informasjon
<b>Tilbakestilling av kjørecomputer</b> <ul style="list-style-type: none"><li>• Gjennomsnittlig forbruk</li><li>• Gjennomsnittshastighet</li></ul>	<b>NB!</b> Denne funksjonen nullstiller <b>ikke</b> begge trippetellere T1 og T2 - se tabellen i neste avsnitt "Overskrifter" og avsnittet "Nullstilling - Gjennomsnittshastighet/-forbruk" for informasjon om dette.
<b>Meldinger</b>	Mer informasjon, se Meldinger - håndtering (s. 108).
<b>Temaer</b>	Her velger du utseendet til kombiinstrumentet (s. 60).
<b>Innstillinger*</b>	Velg <b>Auto På</b> eller <b>Av</b> . Mer informasjon, se Ekstra varmeapparat* (s. 143).
<b>Kontrastmodus/Fargemodus</b>	Juster lys- og fargeintensiteten på kombiinstrumentet.
<b>Parkeringsvarmer*</b> <ul style="list-style-type: none"><li>• <b>Direkte start</b></li><li>• - Symbol Tidsur 1 - fører til en meny for valg av klokkeslett.</li><li>• - Symbol Tidsur 2 - fører til en meny for valg av klokkeslett.</li></ul>	For beskrivelse av programmering av tidsur, se Motor- og kupévarmer* - tidsur (s. 139).
<b>Servicestatus</b>	Viser antallet måneder og kjørestrekning til neste service.
<b>Oljenivå<sup>A</sup></b>	Mer informasjon, se Motorolje, kontroll og påfylling (s. 348).

A Visse motorer.



## Overskrifter

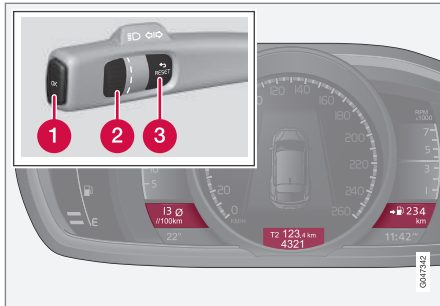

Tre kjørecomputeroverskrifter kan vises samtidig - en i hvert "vindu".

En av overskriftskombinasjonene i følgende tabell kan velges for konstant visning i kombiinstrumentet. Gjør slik for å bestemme hvilken:

1. For å sikre at ingen brytere befinner seg midt i en sekvens, nullstilles de første med to trykk på **RESET**.
2. Drei på **tommelhjulet** - valgbare overskriftskombinasjoner vises i en loop.
3. Stans på ønsket overskriftskombinasjon.

Overskriftskombinasjoner			Informasjon
Gjennomsnittlig forbruk	Trippteller T1 + Målerinnstilling	Gjennomsnittshastighet	• Langt trykk på <b>RESET</b> nullstiller trippteller T1.
Nåværende forbruk	Trippteller T2 + Målerinnstilling	Kjørestrekning til tom tank	• Langt trykk på <b>RESET</b> nullstiller trippteller T2.
Nåværende forbruk	Målerstilling	kmh<>mph	kmh<>mph - se avsnittet "Digital hastighetsvisning" (s. 119).
	Ingen kjørecomputerinformasjon.		Dette alternativet slukker alle de tre displayene til kjørecomputeren - det markerer også begynnelsen/slutten av loopen.

Kombiinstrumentets overskriftskombinasjon for kjørecomputeren kan når som helst skiftes ut under fart til et annet alternativ. Gjør slik:

- Drei på **tommelhjulet** - stans på ønsket overskrift.

### Nullstilling - trippteller

Drei med **tommelhjulet** til du kommer til overskriftskombinasjonen med tripptelleren som skal nullstilles:

- Trykk lenge på **RESET** - valgt trippteller nullstilles.



### Nullstilling - Gjennomsnittshastighet/-forbruk

1. Velg funksjonen **Tilbakestilling av kjørecomputer** og aktiver med **OK**.
2. Velg noen av følgende alternativer med **tommelhjulet** og aktiver med **OK**:
  - l/100 km
  - km/t
  - Nullstill begge
3. Avslutt med **RESET**.

### Relatert informasjon

- Kjørecomputer - kompletterende informasjon (s. 119)
- Kjørecomputer - kjørestatistikk\* (s. 120)



### Kjørecomputer - kompletterende informasjon

Her følger kompletterende informasjon om noen funksjoner.

#### Gjennomsnittlig forbruk

Gjennomsnittlig drivstofforbruk beregnes fra siste nullstilling.

#### **i** NB!

Noe feilvisning kan forekomme hvis det har vært brukt drivstoffdrevet varmer\*.

#### Gjennomsnittshastighet

Gjennomsnittshastigheten beregnes for tilbakelagt kjørestrekning siden siste nullstilling.

#### Nåværende forbruk

Opplysningene om aktuelt drivstofforbruk oppdateres fortløpende - omtrent hvert sekund. Når bilen kjøres ved lav hastighet, vises forbruket per tidsenhet - i høyere hastighet vises den relatert til kjørestrekning.

Forskjellige enheter (km/miles) kan velges for visning - se avsnittet "Endre enhet" (s. 119).

#### Rekkevidde - kjørestrekning til tom tank

Kjørecomputeren viser omtrentlig strekning som kan kjøres med drivstoffmengden som fortsatt finnes i tanken.

Når overskriften **Kjørelengde til tom** viser "----" finnes det ingen resterende garantert kjørestrekning.

- Fyll da på drivstoff snarest mulig.

Beregningen gjøres på grunnlag av det gjennomsnittlige forbruket de siste kjørte 30 km og gjenværende kjørbart drivstoffmengde.

#### **i** NB!

Visningen kan bli litt feil hvis kjørestilen endres.

Økonomisk kjørestil gir generelt sett lengre kjørestrekning. For mer informasjon om hvordan drivstofforbruket kan påvirkes, se Volvo Personbilers miljøfilosofi (s. 19).

#### Digital hastighetsvisning<sup>25</sup>

Hastigheten vises i motsatt enhet (kmt/mpt) til det som vises på hovedinstrumentet. Er det for eksempel gradert i mpt, viser kjørecomputeren tilsvarende hastighet i km/t og omvendt.

#### Endre enhet

Det er mulig å bytte enhet (km/miles) for strekning og hastighet i menysystemet MY CAR, se MY CAR (s. 109).

#### **i** NB!

I tillegg til kjørecomputeren endres disse enhetene samtidig også i navigasjonssystemet til Volvo\*.

#### Relatert informasjon

- Kjørecomputer - kjørestatistikk\* (s. 120)

<sup>25</sup> Bare med kombiinstrument "Digital".

### Kjørecomputer - kjørestatistikk\*

Informasjon lagres om foretatte turer med gjennomsnittlig drivstofforbruk og gjennomsnittshastighet, noe som kan ses på midtkonsollens bildeskjerm som et søylediagram.

#### Funksjon

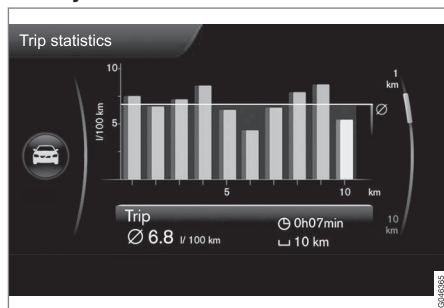

Kjørestatistikk<sup>26</sup>.

Hver søyle symboliserer 1 km eller 10 km kjørt strekning, avhengig av valgt skala - søylen lengst til høyre viser verdien for aktuell pågående kilometer eller 10 km.

Med **TUNE**-hjulet kan skalaen for søylene veksles mellom 1 km og 10 km - markøren lengst til høyre skifter stilling mellom oppe og nede i forhold til valgt skala.

### Frømgangsmåte

Forskjellige innstillinger kan gjøres i meny-systemet **MY CAR**, se MY CAR (s. 109) - og søk opp **Turstatistikk**.

Når alternativet "**Tilbakestilles når motoren har vært avslått i min. 4 t**" er markert, slettes all statistikk automatisk etter avsluttet kjøring, og 4 timers stillstand. Ved påfølgende motorstart begynner kjørestatistikken fra null.

- **Tilbakestilles når motoren har vært avslått i min. 4 t** - marker ruten med **ENTER** og gå ut av menyen med **EXIT**.

Hvis en ny kjøresyklus skal påbegynnes før 4 timer har gått, må aktuell periode først slettes manuelt med alternativet "**Start ny tur**".

- **Start ny tur** - med **ENTER** slettes all tidligere statistikk, gå ut av menyen med **EXIT**.

Se også informasjon om Økoguide (s. 64).

### Relatert informasjon

- Kjørecomputer - kompletterende informasjon (s. 119)

<sup>26</sup> Bildet er skjematisk - oppsettet kan variere etter bilmodell eller oppdatert programvare.

# 04

KLIMAANLEGG





## 04 Klimaanlegg

### Generell informasjon om klima

Bilen er utstyrt med elektronisk klimaregulering (s. 128). Klimaanlegget avkjøler eller varmer opp og avfukter luften i kupeen.

#### **i** NB!

Klimaanlegg (AC) (s. 132) kan slås av, men for at klimakomforten i kupéen skal bli best mulig og for å unngå dugg på rutene, bør det alltid være på.

### Husk

- For at klimaanlegget skal fungere optimalt bør sidevinduene og takluken\* være lukket.
- Gjennomluftingsfunksjonen (s. 175) åpner/lukker alle sidevinduene samtidig og kan for eksempel brukes for raskt å luften ut bilen ved varmt vær.
- Fjern is og snø fra luftinntaket til klimaanlegget (åpningen mellom panseret og frontruten).
- Når det er varmt ute, kan kondensvann fra klimaanlegget dryppe under bilen. Dette er normalt.
- Klimaanlegget kan slås av midlertidig når motoren trenger maksimal kraft, dvs. ved akselerasjon med full gass eller kjøring med tilhenger i oppoverbakker. Det kan da oppstå en forbigående temperaturøkning i kupeen.
- For å fjerne dugg på innsiden av vinduene må fortrinnsvis defrosterfunksjonen

(s. 132) brukes. For å redusere faren for dugg skal vinduene holdes rene og vaskes med vanlig vindusvask.

### Biler med Start/Stop\*

Når motoren er stanset automatisk (s. 270), kan noe av utstyret i bilen få redusert funksjon, for eksempel hastigheten til klimaanleggsviften (s. 131).

### Biler med ECO\*

Når funksjonen ECO (s. 279) aktiveres, kan et visst utstyr få funksjonen midlertidig redusert eller slått av, f.eks. klimaanlegget (s. 132).

#### **i** NB!

Ved aktivering av ECO-funksjonen endres noen parametre i innstillingene til klimasystemet og noen e-forbrukeres funksjoner reduseres. Visse innstillinger kan tilbakestilles manuelt, men full funksjonalitet gjenvinnes bare ved å deaktivere ECO-funksjonen.

### Relatert informasjon

- Faktisk temperatur (s. 122)
- Menyinnstillinger - klima (s. 125)
- Elektronisk klimaanlegg - ECC (s. 128)
- Luftfordeling i kupeen (s. 125)
- Luftrensing (s. 123)

### Faktisk temperatur

Temperaturen som velges i kupeen, tilsvarer den fysiske opplevelsen med hensyn til utetemperaturen, lufthastighet, luftfuktighet, sollys osv. i og rundt bilen for øyeblikket.

Systemet har en solføler (s. 123) som registrerer hvilken side solen skinner inn i bilen på. Dette innebærer at temperaturen kan være forskjellig i høyre og venstre luftdyse til tross for at reguleringen er stilt inn på samme temperatur på begge sidene.

### Relatert informasjon

- Generell informasjon om klima (s. 122)
- Temperaturregulering i kupé (s. 131)



### Sensorer - klima

Klimaanlegget har en rekke sensorer som brukes til å regulere temperaturen (s. 122) i bilen.

- Solføleren sitter på oversiden av instrumentpanelet.
- Temperaturføleren for kupeen sitter nedenfor klimaanleggpanelet.
- Utetemperaturføleren sitter i sidespeilet.
- Fuktføleren\* sitter ved det innvendige speilet.

#### NB!

Ikke dekk til eller blokker følerne med klær eller andre gjenstander.

### Relatert informasjon

- Generell informasjon om klima (s. 122)

### Luftrensing

Interiøret i kupeen er utformet for å være hyggelig og behagelig, også for kontaktallergikere og astmatikere.

- Kupéfilter (s. 123)
- Materiale i kupeen (s. 125)
- Clean Zone Interior Package (CZIP) (s. 124)\*
- Luftkvalitetssystem (IAQS) (s. 124)\*

### Relatert informasjon

- Generell informasjon om klima (s. 122)

### Luftrensing - kupéfilter

All luft som kommer inn i kupeen, renses med et filter.

Filteret må skiftes ut med jevne mellomrom. Følg Volvos serviceprogram for anbefalt skiftintervall. Ved kjøring i svært forurensede omgivelser kan det være nødvendig å skifte ut filteret oftere.

#### NB!

Det finnes ulike typer kupéfiltre. Pass på at det monteres riktig filter.

### Relatert informasjon

- Luftrensing (s. 123)



## 04 Klimaanlegg

### Luftrensing - Clean Zone Interior Package (CZIP)\*

CZIP omfatter en serie justeringer som holder kupeen enda renere for allergi- og astmafremkallende stoffer.

Dette inngår:

- En utvidet viftefunksjon som innebærer at viften starter når bilen åpnes med fjernkontrollen. Viften fyller da kupeen med friskluft. Funksjonen starter ved behov og slås av automatisk etter en stund eller hvis en av dørene til kupeen åpnes. Tidsintervallet for vifteinnkoblingen reduseres litt etter litt frem til bilen er 4 år på grunn av redusert behov.
- Luftkvalitetssystemet IAQS (s. 124) er et helautomatisk system som renser luften i kupeen for luftforurensning som partikler, hydrokarbon, nitrogenoksid og bakkenært ozon.

#### NB!

For å opprettholde CZIP-standard i biler med CZIP skal IAQS-filteet skiftes etter 15 000 km eller årlig, alt etter hva som inntrer først. Likevel ikke mer enn 75 000 km til sammen på 5 år. Hvis bilen ikke har CZIP, eller hvis kunden ikke ønsker å opprettholde CZIP-standard, skal IAQS-filteet skiftes ved vanlig service.

Se brosjyren som følger med bilen ved levering for mer informasjon om CZIP.

### Relatert informasjon

- Generell informasjon om klima (s. 122)
- Luftrensing (s. 123)

### Luftrensing - IAQS\*

Luftkvalitetssystemet IAQS skiller ut gasser og partikler, slik at mindre lukt og forurensning kommer inn i kupeen.

Hvis luften utenfor bilen er forurenset, stenges luftinntaket, og luften resirkuleres.

Det er mulig å aktivere/deaktivere funksjonen i menysystemet MY CAR. For beskrivelse av menysystemet, se MY CAR (s. 109).

#### NB!

Luftkvalitetssføleren bør alltid være aktivert, slik at lufta i kupeen blir så god som det er mulig.

I kaldt vær begrenses resirkuleringen for å unngå dugg.

Hvis det danner seg dugg, bør luftkvalitetssføleren kobles ut. Bruk isteden defrosterfunksjonene for frontrute, sidevinduer og bakrute.

### Relatert informasjon

- Generell informasjon om klima (s. 122)
- Luftrensing (s. 123)
- Luftrensing - Clean Zone Interior Package (CZIP)\* (s. 124)



### Luftrensing - materiale

Utprøvde materialer er utviklet for å minimere støvmengden i kupeen og bidra til at kupeen blir lettere å holde ren.

Mattene i både kupeen og bagasjerommet kan enkelt tas ut for rengjøring. Bruk rengjøringsmiddel og bilpleieprodukter som er anbefalt av Volvo for å rengjøre interiøret (s. 382).

### Relatert informasjon

- Luftrensing (s. 123)

### Menyinnstillinger - klima

Det er mulig å aktivere/deaktivere eller endre grunninnstillingen for seks av klimaanleggets funksjoner fra midtkonsollen.

- Viftenivå ved automatisk klimaregulering (s. 131).
- Timer for omluftsdrift (s. 133).
- Automatisk start av defroster for bakrute (s. 102).
- Inneluft-kvalitetssystem (s. 124)\*.
- Automatisk start av setevarme for fører (s. 129).
- Automatisk start av rattvarme (s. 81).

Mer informasjon finnes i beskrivelsen av menysystemet, (s. 109).

Klimaanleggets funksjoner kan tilbakestilles i menysystemet MY CAR til grunninnstillingen. For beskrivelse av menysystemet, se MY CAR (s. 109).

### Relatert informasjon

- Generell informasjon om klima (s. 122)

### Luftfordeling i kupeen

Den innkommende luften fordeles gjennom forskjellige dyser i kupeen.

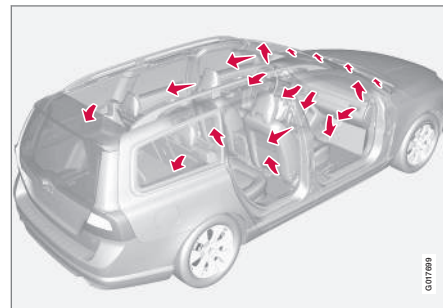

I **AUTO**-stilling skjer luftfordelingen helt automatisk.

Ved behov kan denne styres manuelt, se luftfordelingstabellen (s. 135).



# 04 Klimaanlegg



## Ventilasjonsdyser på instrumentpanelet

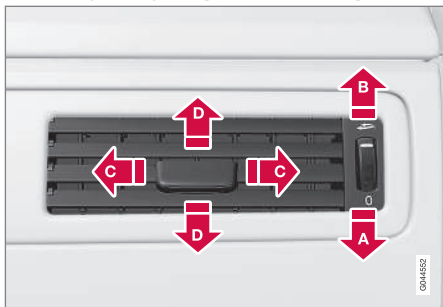

- A** Lukket
- B** Åpen
- C** Luftstrøm mot sidene i kupeen
- D** Luftstrøm mot øvre del av kupeen

Dugg kan fjernes ved at de ytterste dysene rettes mot siderutene.

## Ventilasjonsdyser i dørstolper

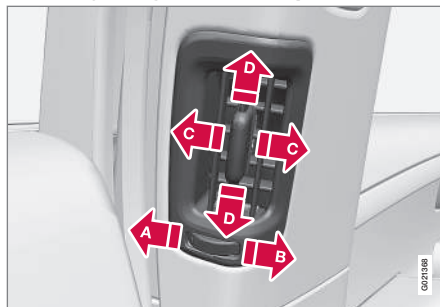

- A** Lukket
- B** Åpen
- C** Luftstrøm mot sidene i kupeen
- D** Luftstrøm mot øvre del av kupeen

Hvis dysene rettes mot vinduet, kan dugg fjernes i kaldt vær.

Hvis dysene rettes inn mot kupeen, opprettholdes et behagelig miljø i baksetet i varmt vær.

### **i** NB!

Husk at små barn kan være ømfintlige for luftstrømmer og trekk.

## Luftfordeling

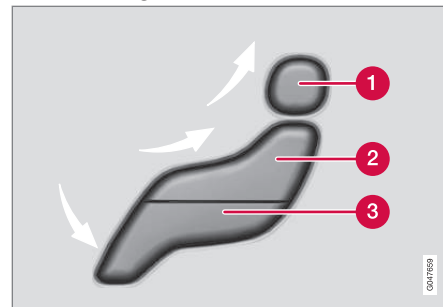

- 1** Luftfordeling - defroster for frontrute
- 2** Luftfordeling - ventilasjonsdyse instrumentpanel
- 3** Luftfordeling - ventilasjon gulv

Figuren består av tre knapper. Ved trykk på knappene tennes tilsvarende figur på displayet (se bildet nedenfor), og en pil foran den aktuelle delen av figuren som viser hvilken luftfordeling som er valgt. For mer informasjon, se luftfordelingstabellen (s. 135).



Valgt luftfordeling vises på displayet i midtkonsollen.

#### Relatert informasjon

- Generell informasjon om klima (s. 122)
- Autoregulering (s. 131)
- Luftfordeling - resirkulasjon (s. 133)



## 04 Klimaanlegg

### Elektronisk klimaanlegg - ECC

ECC (Electronic Climate Control) holder den temperaturen som velges i kupeén, og kan stilles inn separat for fører- og passasjersiden.

Med autofunksjonen reguleres temperatur, luftkondisjonering, viftehastighet, resirkulasjon og luftfordeling automatisk.

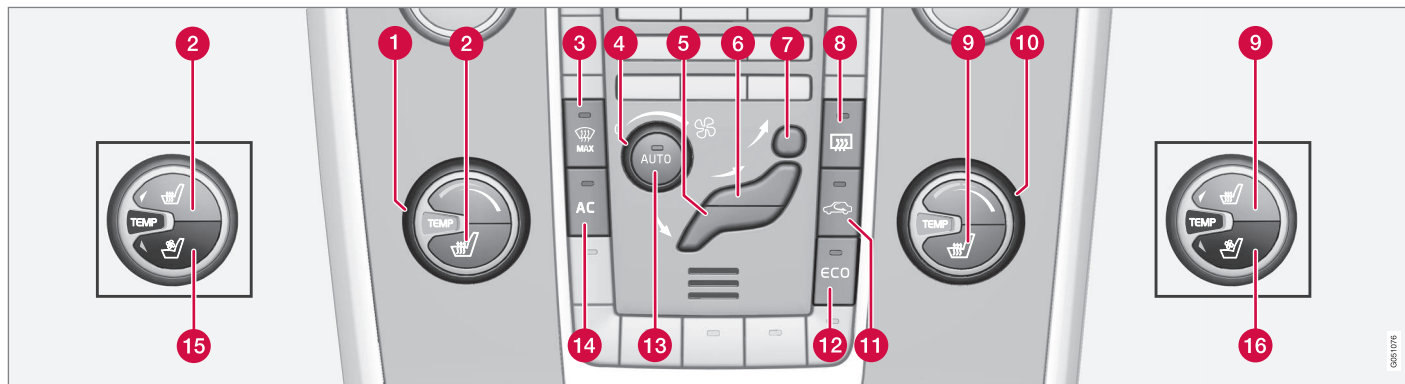

- |   |   |  |
|---|---|--|
| <p><b>1</b> Temperaturregulering (s. 131), venstre side</p> <p><b>2</b> Elektrisk oppvarmet forsete (s. 129), venstre side<sup>1</sup></p> <p><b>3</b> Maks. defroster (s. 132)</p> <p><b>4</b> Vifte (s. 131)</p> <p><b>5</b> Luftfordeling (s. 125) - ventilasjon gulv</p> <p><b>6</b> Luftfordeling - ventilasjonsdyse instrumentpanel</p> | <p><b>7</b> Luftfordeling - defroster for frontrute</p> <p><b>8</b> Elektrisk oppvarmet bakrute og elektrisk oppvarmede sidespeil (s. 102)</p> <p><b>9</b> Elektrisk oppvarmet forsete (s. 129), høyre side<sup>1</sup></p> <p><b>10</b> Temperaturregulering (s. 131), høyre side</p> <p><b>11</b> Resirkulasjon (s. 133)</p> <p><b>12</b> ECO* (s. 279)</p> | <p><b>13</b> <b>AUTO</b> - Automatisk klimaregulering (s. 131)</p> <p><b>14</b> <b>AC</b> - Luftkondisjonering på/av (s. 132)</p> <p><b>15</b> Ventilert forsete (s. 130)*, venstre side</p> <p><b>16</b> Ventilert forsete*, høyre side</p> <p><b>Relatert informasjon</b></p> <ul style="list-style-type: none"> <li>• Generell informasjon om klima (s. 122)</li> </ul> |
|---|---|--|

<sup>1</sup> Knappen har forskjellig plassering avhengig av om bilen er utstyrt med ventilert forsete\* eller ikke.



### Elektrisk oppvarmede forseter\*

Oppvarmingen av forsetene har tre nivåer. Det øker komforten for fører og passasjer når det er kaldt.

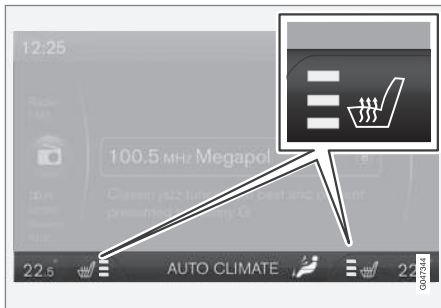

Aktuelt varmenivå vises på displayet i midtkonsollen.



Knappen har forskjellig plassering avhengig av om bilen er utstyrt med ventilert forsete\* eller ikke, se bilde (s. 128).

Trykk flere ganger på knappen for å aktivere funksjonen:

- Høyeste varmenivå - tre oransje felt lyser i skjermen på midtkonsollen (se bildet ovenfor).
- Lavere varmenivå - to oransje felt lyser i skjermen.

- Laveste varmenivå - et oransje felt lyser i skjermen.
- Slå av varmen - ingen felt lyser.

### ⚠ ADVARSEL

Oppvarmet sete må ikke brukes av personer som har vanskelig for å kjenne temperaturøkning på grunn av nedsatt følsomhet, eller som av en eller annen grunn har vanskeligheter med å betjene reguleringen av setevarmen. I motsatt fall kan det oppstå forbrenninger.

### Automatisk start av førersetevarme

Når automatisk start av førersetevarme er aktivert, har førersetet det høyeste varmenivået ved motorstart.

Automatisk start skjer når bilen er kald og omgivelsestemperaturen er lavere enn ca +10 °C.

Det er mulig å aktivere/deaktivere funksjonen i menysystemet MY CAR. For beskrivelse av menysystemet, se MY CAR (s. 109).

### Relatert informasjon

- Generell informasjon om klima (s. 122)
- Elektrisk oppvarmet baksete\* (s. 129)

### Elektrisk oppvarmet baksete\*

Oppvarmingen av baksetets<sup>2</sup> ytterposisjoner har tre trinn for å øke komforten for passasjerene når det er kaldt.



Aktuelt varmenivå vises i lampene i trykknappen.

Trykk flere ganger på knappen for å aktivere funksjonen:

- Høyeste varmenivå - tre lamper lyser.
- Lavere varmenivå - to lamper lyser.
- Laveste varmenivå - en lampe lyser.
- Slå av varmen - ingen lamper lyser.



## ADVARSEL

Oppvarmet sete må ikke brukes av personer som har vanskelig for å kjenne temperaturøkning på grunn av nedsatt følsomhet, eller som av en eller annen grunn har vanskeligheter med å betjene reguleringen av setevarmen. I motsatt fall kan det oppstå forbrenninger.

### Relatert informasjon

- Generell informasjon om klima (s. 122)
- Elektrisk oppvarmede forseter\* (s. 129)

### Ventilerte forseter\*

*Ventilasjonen kan brukes samtidig som den elektriske oppvarmingen av setene. Funksjonen kan for eksempel for å fjerne fukt fra klærne.*

Ventilasjonssystemet består av vifter i sete og seterygg som suger luft gjennom setetrekket. Kjøleeffekten øker jo kaldere kupélufte er. Systemet kan aktiveres når motoren er i gang.

Ventilasjonen reguleres fra klimaanlegget og tar hensyn til setets temperatur, solinnstråling og utetemperatur.



Gjeldende komfortnivå vises på displayet i midtkonsollen.



Se bildet (s. 128) angående plasseringen av knappen.

Trykk flere ganger på knappen for å aktivere funksjonen.

Systemet har tre komfortnivåer som gir ulik avkjølings- og avfuktningseffekt:

- Komfortnivå **III**: Høyeste effekt - tre blå felt lyser på skjermen i midtkonsollen (se bildet ovenfor).
- Komfortnivå **II**: Lavere effekt - to blå felt lyser på skjermen.
- Komfortnivå **I**: Lavest effekt - et blått felt lyser på skjermen.
- Slå av funksjonen - ingen felt lyser.

### NB!

Personer som er ømfintlige for trekk bør bruke seteventileringen med forsiktighet. Ved langvarig bruk anbefales komfortnivå **I**.

### VIKTIG

For at den som sitter i setet ikke skal fryse, kan ikke seteventilasjonen slås på hvis temperaturen i kupeen er under 5 °C.

<sup>2</sup> Elektrisk oppvarmet baksete utgår dersom man bestiller integrert to-trinns beltepute (s. 46).

\* Ekstrautstyr/tilbehør, for mer informasjon se Introduksjon.



## Vifte

Viften bør alltid være aktivert. Dette for å unngå dugg på rutene.

### **i** NB!

Hvis vifta er slått helt av, kobles ikke klimaanlegget inn. Da kan det bli dugg på vinduene.

## Vifteregulator



Drei på bryteren for å øke eller redusere viftehastigheten. Hvis **AUTO** velges, reguleres viftehastigheten automatisk (s. 131) - tidligere innstilt viftehastighet koples ut.

## Relatert informasjon

- Generell informasjon om klima (s. 122)
- Elektronisk klimaanlegg - ECC (s. 128)

## Autoregulering

Autofunksjonen regulerer automatisk temperatur (s. 131), luftkondisjonering (s. 132), viftehastighet (s. 131), resirkulasjon (s. 133) og luftfordeling (s. 125).



Når én eller flere manuelle funksjoner velges, styres de øvrige funksjonene fortsatt automatisk. Når du trykker på **AUTO**, kobles alle manuelle innstillinger ut. Displayet viser **AUTO-KLIMA**.

Viftehastigheten i automatisk stilling kan stilles inn i meny-systemet MY CAR. For beskrivelse av meny-systemet, se MY CAR (s. 109).

## Relatert informasjon

- Generell informasjon om klima (s. 122)

## Temperaturregulering i kupé

Når bilen startes, opprettholdes den siste temperaturinnstillingen.

### **i** NB!

Det nytter ikke å påskynde oppvarming eller nedkjøling ved å velge høyere eller lavere temperatur enn det som ønskes.

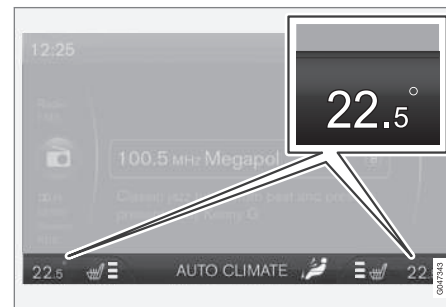

Aktuell temperatur for hver side vises i midtkonsollens bildesjerm.



Temperaturen kan stilles inn med bryteren - separat for førersiden og passasjersiden.



## 04 Klimaanlegg



### Relatert informasjon

- Generell informasjon om klima (s. 122)
- Faktisk temperatur (s. 122)
- Elektronisk klimaanlegg - ECC (s. 128)

### Klimaanlegg

*Klimaanlegget kjøler ned og avfukter luften som kommer inn ved behov.*



Når lampen i **AC**-knappen lyser, styres klimaanlegget av automatikken i systemet.

Når lampen i **AC**-knappen er slukket, er klimaanlegget koblet ut. Øvrige funksjoner styres fortsatt automatisk. Når maks. defrosterfunksjon (s. 132) aktiveres, slås klimaanlegget på automatisk, slik at luften avfuktes maksimalt.

### Avfukting og avriming av frontrute

*Elektrisk oppvarmet frontrute\* og maks. defroster brukes for raskt å få bort dogg og is fra frontrute og sidevinduer.*

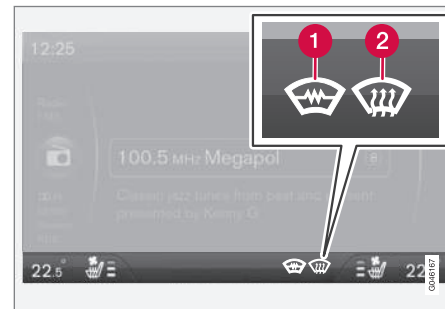

*Valgt innstilling vises på displayet i midtkonsollen.*

- 1 Elektrisk oppvarmet frontrute\*
- 2 Maks. defroster



Lyset i defrosterknappen lyser når funksjonen er koblet inn.

Trykk flere ganger på knappen for å aktivere funksjonen.

For biler uten elektrisk oppvarmet frontrute:

- Luft strømmer til rutene - symbol (2) lyser på skjermen.
- Slå av funksjonen - ingen symboler lyser.



For biler med elektrisk oppvarmet frontrute:

- Start elektrisk oppvarming av frontruten<sup>3</sup> - symbol (1) lyser på skjermen.
- Start elektrisk oppvarming av frontruten<sup>3</sup> og luftstrøm til rutene - symbolene (1) og (2) lyser på skjermen.
- Slå av funksjonen - ingen symboler lyser.

### **i** NB!

Elektrisk oppvarmet frontrute og IR-rute (s. 16) kan påvirke ytelsen til transpondere og annet kommunikasjonsutstyr.

### **i** NB!

En trekantet flate ytterst på hver side av frontruten er ikke elektrisk oppvarmet. Der kan avisingen ta lenger tid.

### **i** NB!

Elektrisk oppvarmet frontrute er ikke tilgjengelig når motoren er automatisk startet (s. 270).

Når funksjonen er valgt, skjer også følgende for å gi maksimal avfukting av luften i kupeen:

- klimaanlegget kobles automatisk inn
- resirkulasjonen og luftkvalitetssystemet kobles automatisk ut.

### **i** NB!

Lydnivået øker fordi viften går på maksimal effekt.

Når defrosterfunksjonen slås av, skifter klimaanlegget til de tidligere innstillingene igjen.

### Relatert informasjon

- Generell informasjon om klima (s. 122)

### Luffordeling - resirkulasjon

*Resirkulasjon velges for å stenge ute dårlig luft, avgasser osv. fra kupeen, dvs. ingen luft fra utsiden suges inn i bilen når funksjonen er aktivert.*



Når resirkulasjon er koblet inn, lyser den høyre oransje lampen i knappen.

### **i** VIKTIG

Hvis luften i bilen resirkuleres for lenge, kan det dannes dugg på innsiden av rutene.

### Tidsur

Når tidsurfunksjonen er aktivert, kobles den manuelt aktiverte resirkulasjonsinnstillingen ut etter en bestemt tid avhengig av utetemperaturen. Dette reduserer faren for is, dugg og dårlig luft.

Det er mulig å aktivere/deaktivere funksjonen i menysystemet MY CAR. For beskrivelse av menysystemet, se MY CAR (s. 109).

<sup>3</sup> Hvis tegnet **C** vises i bakspeilet når den elektrisk oppvarmede frontruten aktiveres, må kompasset (s. 103)\* omkalibreres.



## 04 Klimaanlegg



**NB!**

Når maks. defroster velges, kobles alltid resirkulasjonen ut.



### Relatert informasjon

- Generell informasjon om klima (s. 122)
- Luftfordeling i kupeen (s. 125)
- Luftfordeling - tabell (s. 135)



## Luftfordeling - tabell

Med tre knapper velger du fordeling (s. 125) av luften.

	Luftfordeling	Brukes
 G047420	Luft til rutene. Noe luft fra ventilasjonsdysene. Luften resirkuleres ikke. Klimaanlegget er alltid innkoblet.	for rask avising og avdugging.
 G047420	Luft til frontruten, via defrosterdysen, og siderutene. Noe luft fra ventilasjonsdysene.	for å unngå dugg og is (viftehastigheten må ikke være for lav for at dette skal være mulig) i kaldt og fuktig vær.
 G047420	Luftstrøm til vinduene og fra ventilasjonsdysene på instrumentpanelet.	for komfort ved varmt og tørt vær.
 G047420	Luftstrøm i hode- og brysthøyde fra ventilasjonsdysene på instrumentpanelet.	for å få god avkjøling i varmt vær.



	Luftfordeling	Brukes
	Luft til gulv og ruter. Noe luft fra ventilasjonsdysene på instrumentpanelet.	for komfort og god avdugging i kaldt eller fuktig vær.
	Luft til gulv og fra ventilasjonsdysene på instrumentpanelet.	ved sol og kjølig vær.
	Luft til gulvet. Noe luft fra ventilasjonsdysene på instrumentpanelet og til ruter.	for å lede varm eller kald luft til gulvet.
	Luftstrøm til ruter, fra ventilasjonsdyser på instrumentpanelet og til gulvet.	for å få det svalere langs gulvet i varmt, tørt klima eller varmere i høyden i kaldt klima.

### Relatert informasjon

- Generell informasjon om klima (s. 122)
- Luftfordeling - resirkulasjon (s. 133)



### Motor- og kupévarmer\*

Gjennom forkondisjonering forbedrer varmeren motoren og kupeen før kjøring, slik at både slitasjen og energibehovet under kjøring minskes.

Varmeren kan startes direkte (s. 138) eller med tidsur (s. 139).

Hvis utetemperaturen overstiger 15 °C, kan ikke varmeren startes. Ved -5 °C eller lavere er varmerens maksimale innkoblingstid 50 minutter.

#### **ADVARSEL**

Ikke bruk den drivstoffdrevne varmeren innendørs. Avgasser utsondres.

#### **NB!**

Når den drivstoffdrevne varmeren står på, kan det komme røyk fra høyre hjulhus. Det er helt normalt.

### Drivstoffylling

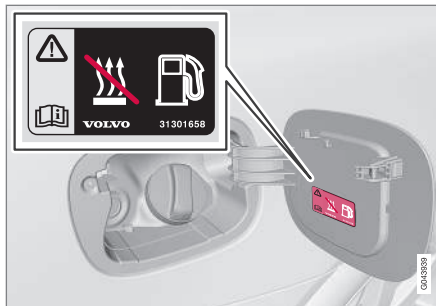

Varselmerke på tanklokket.

#### **ADVARSEL**

Drivstoff kan søles ut og ta fyr. Slå av den drivstoffdrevne varmeren før du begynner å tanke.

Kontroller at varmeren er slått av på kombinstrumentet. Når den jobber, vises varmesymbolet.

### Parkering i bakke

Når bilen parkeres i bratte bakker, bør den stå med fronten ned for å sikre drivstofftilførselen til den drivstoffdrevne varmeren.

### Batteri og drivstoff

Hvis ikke batteriet er tilstrekkelig ladet eller nivået i drivstofftanken er for lavt, slås varmeren av automatisk, og en melding vises på informasjonsdisplayet. Bekreft meldingen ved

å trykke én gang blinklysspakens (s. 106) **OK**-knapp.

#### **VIKTIG**

Stadig bruk av varmeren i kombinasjon med korte kjøreevstander fører til at batteriet lades ut, med startproblemer som følge.

For å sikre at batteriet lades opp igjen med like mye energi som varmeren bruker, bør man ved regelmessig bruk av varmeren kjøre bilen i like lang tid som varmeren har stått på. Varmeren brukes maksimalt i 50 minutter i hvert tilfelle.

### Relatert informasjon

- Motor- og kupévarmer\* - meldinger (s. 141)
- Ekstra varmeapparat\* (s. 143)



## Motor- og kupévarmer\* - direktestart

Motor- og kupévarmer kan startes direkte.

Direktestart er mulig via:

- informasjonsdisplay
- fjernkontroll\*
- mobil\*.

Ved direktestart av motor- og kupévarmeren (s. 137) er den aktivert i 50 minutter.

Oppvarmingen av kupeen starter så snart motorkjølevæsken har riktig temperatur.

### **i** NB!

Bilen kan startes og kjøres mens varmeren er på.

## Direktestart via informasjonsdisplayet

1. Trykk på **OK** for å komme til menyen.
2. Bla med tommelhjulet til **Varmeapparat** og velg med **OK**.
3. Gå videre i neste meny til **Direkte start** for å aktivere varmeren, og velg med **OK**.
4. Gå ut av menyen med **RESET**.

## Direktestart via fjernnøkkelen\*

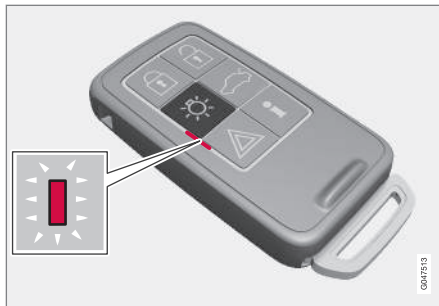

Indikasjonslampe på fjernnøkkel med PCC\*.

Motor- og kupévarmeren kan aktiveres via fjernnøkkelen:

- Hold inne knappen for trygghetsbelysning  i 2 sekunder.
- Varselblinklys gir følgende informasjon:
- 5 korte blink etterfulgt av kontinuerlig lys i ca. 3 sekunder - signalene har nådd bilen og varmeren er aktivert.
  - 5 korte blink - signalene har nådd bilen, men varmeren er ikke aktivert.
  - Varselblinklysene forblir slukket - signalene har ikke nådd bilen.

Hvis knappen for informasjon  blir trykket inn når varmeren er aktiv, vil indikatorlampen vise status for dette - samtidig vises bilens låsestatus (s. 164). Men status undersøkes, avgir indikatorlampen et par korte blink som

følges av kontinuerlig lys hvis varmeren er aktiv.

Status vises også i kjørecomputeren under oppvarming.

## Direktestart via mobil\*

Aktivering og informasjon om valgte innstillinger som kan styres fra mobiltelefonen vil være tilgjengelig via Volvo On Call\* mobilapp.

## Relatert informasjon

- Motor- og kupévarmer\* - tidsur (s. 139)
- Motor- og kupévarmer\* - direkte avstengning (s. 139)
- Motor- og kupévarmer\* - meldinger (s. 141)



### Motor- og kupévarmer\* - direkte avstengning

Motor- og kupévarmeren kan slås av direkte via informasjonsdisplayet.

1. Trykk på **OK** for å komme til menyen.
2. Bla med tommelhjulet til **Varmeapparat** og velg med **OK**.
3. Gå videre i neste meny til **Stopp** for å deaktivere varmeren, og velg med **OK**.
4. Gå ut av menyen med **RESET**.

### Relatert informasjon

- Motor- og kupévarmer\* - direktestart (s. 138)
- Motor- og kupévarmer\* - tidsur (s. 139)
- Motor- og kupévarmer\* - meldinger (s. 141)

### Motor- og kupévarmer\* - tidsur

Motor- og kupévarmerens (s. 137) tidsur er koblet til klokken i bilen.

To forskjellige tidspunkter kan velges med tidsurfunksjonen. Med tidspunkt menes klokkeslettet bilen skal være ferdig oppvarmet til. Bilens elektronikk velger tidspunkt for start på oppvarmingen ut fra gjeldende utetemperatur.

#### NB!

Hvis bilklokka stilles, slettes eventuell programmering av tidsuret.

### Innstilling<sup>4</sup>

1. Trykk på **OK** for å komme til menyen.
2. Bla trinnvis med tommelhjulet (s. 106) til et av tidsurene **Varmeapparat** og velg med **OK**.
3. Velg et av tidsurene ved hjelp av tommelhjulet, og bekreft med **OK**.
4. Trykk kort på **OK** for å komme til den lysende timeinnstillingen.
5. Velg ønsket time med innstillingshjulet.
6. Trykk kort på **OK** for å komme til minutttinnstillingen.
7. Velg ønsket minutt med innstillingshjulet.

8. Trykk på **OK**<sup>5</sup> for å bekrefte innstillingen.
9. Gå tilbake i menystrukturen med **RESET**.
10. Velg det andre tidsuret (fortsett fra punkt 2) eller gå ut av menyen med **RESET**.

### Starte

1. Trykk på **OK** for å komme til menyen.
2. Bla med tommelhjulet til **Varmeapparat** og velg med **OK**.
3. Velg et av tidsurene ved hjelp av tommelhjulet, og aktiver med **OK**.
4. Gå ut av menyen med **RESET**.

### Slå av

En varmer som er slått på ved bruk av tidsurfunksjonen, kan slås av manuelt før tidsuret gjør det. Gjør slik:

1. Trykk på **OK** for å komme til menyen.
2. Bla med tommelhjulet til **Varmeapparat** og velg med **OK**.
  - > Hvis et tidsur er stilt inn men ikke aktivert, vises et klokkesymbol ved siden av den innstilte tiden.
3. Velg et av tidsurene ved hjelp av tommelhjulet, og bekreft med **OK**.

<sup>4</sup> Innstilling av tidsur er bare mulig når motoren er slått av.

<sup>5</sup> Enda et trykk på **OK** aktiverer tidsuret.



## 04 Klimaanlegg



4. Slå av tidsuret ved å trykke:

- lenge på **OK** eller
- kort på **OK** for å komme videre i menyen. Velg så å stanse tidsuret og bekrefte valget med **OK**.

5. Gå ut av menyen med **RESET**.

En tidsurstartet varmer kan også slås av direkte (s. 139).

### Relatert informasjon

- Motor- og kupévarmer\* - meldinger (s. 141)

**Motor- og kupévarmer\* - meldinger**

Symboler og meldinger om motor- og kupévarmeren (s. 137) varierer etter om kombiinstrumentet (s. 60) er analogt eller digitalt.



Når varmeren er aktivert, lyser varmesymbolet på informasjonsdisplayet.

Når noen av tidsurene er aktivert, lyser symbolet for aktivert tidsur på displayet samtidig som innstilt tid vises ved siden av symbolet.



Symbol for aktivert tidsur i analogt kombiinstrument.



Symbol for aktivert tidsur i digitalt kombiinstrument.

Tabellen viser symbolene og displaytekstene som vises.

Symbol	Display	Betydning
		Varmeren er på og i drift.
	Drivstoffdrevet varmeapp stopp Batterisparing	Bilens elektronikk har slått av varmeren, slik at motoren kan startes.
	Drivstoffdrevet varmeapparat stoppet Lavt drivstoffnivå	På grunn av for lavt drivstoffnivå er det ikke mulig å starte varmeren. Dette for å gjøre det mulig å starte motoren og kjøre ca. 50 km.
	Drivstoffdrevet varmeapparat Service påkrevd	Varmeren er ute av funksjon. Kontakt et verksted for reparasjon. Volvo anbefaler at du kontakter et autorisert Volvo-verksted.



## 04 Klimaanlegg



En displaytekst slukker automatisk etter en stund eller etter et trykk på blinklyshendelsen (s. 106) **OK**-knapp.

04



### Ekstra varmeapparat\*

I kalde klimasoner<sup>6</sup> kan et ekstra varmeapparat kreves for å oppnå riktig driftstemperatur i motoren og få tilstrekkelig varme i kupéen.

I biler med dieselmotorer er det montert en drivstoffdrevet ekstravarmen (s. 143).

I en halv-kald<sup>6</sup> klimasone får dieseldrevne biler et elektrisk ekstravarmen (s. 144) i stedet for et drivstoffdrevet.

Biler med enkelte bensinmotorer<sup>7</sup> har et elektrisk ekstra varmeapparat integrert i bilens klimaanlegg.

### Relatert informasjon

- Motor- og kupévarmer\* (s. 137)

### Drivstoffdrevet tilleggsvarmer\*

Bilen er utstyrt med enten en elektrisk (s. 144) eller drivstoffdrevet ekstravarmen (s. 143).

Varmeren starter automatisk når ekstra varme kreves mens motoren er i gang.

Varmeren slås av automatisk når riktig temperatur er nådd eller motoren slås av.

#### NB!

Når tilleggsvarmeren står på, kan det komme røyk fra høyre hjulhus. Det er helt normalt.

### Automatisk innstilling eller utkobling

Den automatiske startsekvensen til det ekstra varmeapparatet kan om ønskelig slås av.

#### NB!

Volvo anbefaler at den drivstoffdrevne ekstravarmen slås av ved korte kjørestreknings.

1. Før motorstart: Velg nøkkelposisjon **I** (s. 74).
2. Trykk på **OK** for å komme til menyen.

3. Bla med tommelhjulet til **Tilleggsvarmer**<sup>8</sup> eller **Innstillinger**<sup>9</sup> og velg med **OK**.
4. Velg et av alternativene **PÅ** eller **AV** ved hjelp av tommelhjulet, og bekreft med **OK**.
5. Gå ut av menyen med **RESET**.

#### NB!

Menyalternativene er bare synlige i nøkkelposisjon **I**. En eventuell justering må derfor gjøres før motoren startes.

### Kupévarmer\*

Hvis tilleggsvarmeren er komplett med tidsurfunksjon kan den brukes som en kupévarmer (s. 137).

<sup>6</sup> Autoriserte Volvo-forhandlere har informasjon om hvilke geografiske områder som berøres.

<sup>7</sup> Autoriserte Volvo-forhandlere har informasjon om hvilke motorer som berøres.

<sup>8</sup> Analogt kombiinstrument.

<sup>9</sup> Digitalt kombiinstrument.



### Elektrisk ekstra varmeapparat\*

*Bilen er utstyrt med enten en drivstoffdrevet (s. 143) eller elektrisk ekstravarme (s. 143).*

Varmeapparatet kan ikke reguleres manuelt men aktiveres automatisk etter motorstart ved utetemperaturer under 14 °C, og slås av når innstilt kupétemperatur er nådd.

### Relatert informasjon

- Motor- og kupévarmer\* (s. 137)

# 05

## LAST OG OPPBEVARING

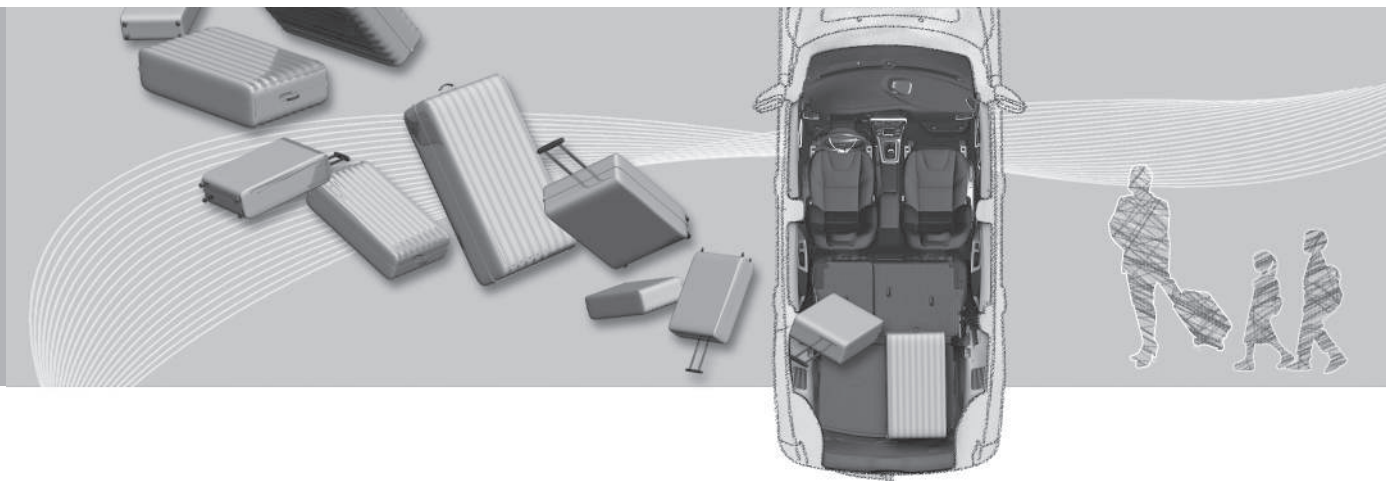



## 05 Last og oppbevaring

### Oppbevaringsplasser

Oversikt over oppbevaringsplasser i kupeen.

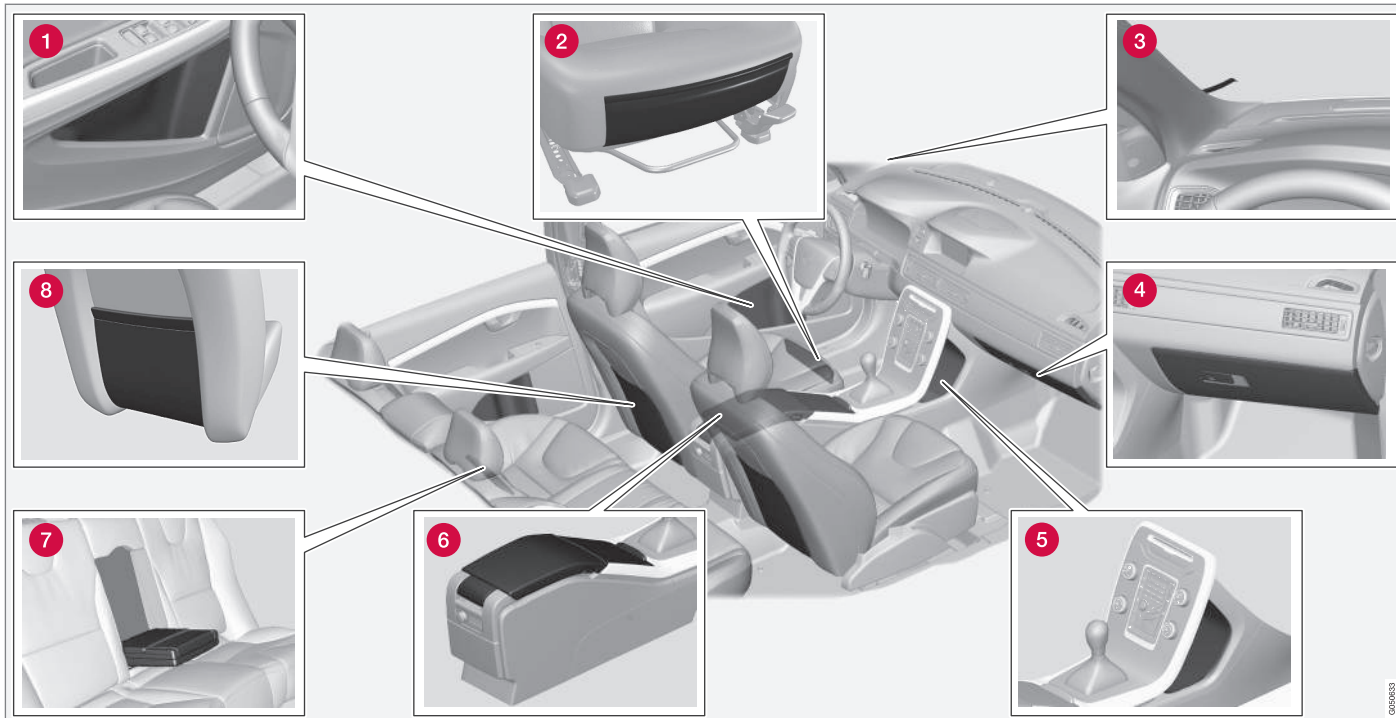

000603



- 1 Oppbevaringsrom i dørpanel
- 2 Oppbevaringslomme\* foran på forsetenes sitteputer
- 3 Billettklemme
- 4 Hanskerom (s. 148)
- 5 Oppbevaringsrom
- 6 Oppbevaringsrom, koppholder (s. 148)
- 7 Koppholder\* i armlene i baksete
- 8 Oppbevaringslomme



### ADVARSEL

Oppbevar løse gjenstander som mobiltelefon, kamera, fjernkontroll til ekstrastyr osv. i hanskerommet eller andre rom. Ved en hard nedbremsing eller kollisjon kan løse gjenstander skade personer i bilen.



### Tunnelkonsoll

Tunnelkonsollen er plassert mellom forsetene.

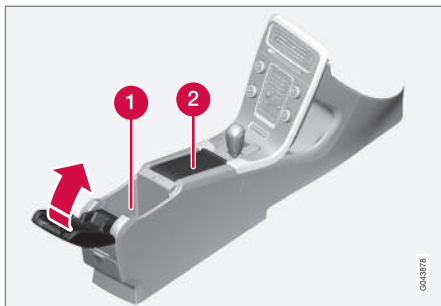

- 1 Oppbevaringsrom (for eksempel for CD-plater) og USB\*/AUX-inngang under armlenet.
- 2 Inneholder koppholder for fører og passasjer. Hvis askebeger og sigaretttenner (s. 148) er valgt, har bilen sigaretttenner i 12 V-uttaket (s. 149) for forsetet, og et uttakbart askebeger i koppholderen.

#### Relatert informasjon

- Oppbevaringsplasser (s. 146)

### Tunnellkonsoll - sigaretttenner og askebeger\*

Et avtakbart askebeger er plassert i koppholderen under armlenet. Sigaretttenneren er plassert i 12 V-uttaket (s. 149) for forsetet.

Askebegeret i tunnelkonsollen (s. 148) løsnes ved at det løftes rett opp.

Tenneren aktiveres når knappen trykkes inn. Knappen spretter ut igjen når tenneren er klar for bruk. Trekk ut tenneren og bruk gløden til å tenne med.

#### Relatert informasjon

- Oppbevaringsplasser (s. 146)

### Hanskerom

Hanskerommet er plassert på passasjersiden.



Kan for eksempel brukes til oppbevaring av bilens førerhåndbok og kart. En pennholder finnes på innsiden av dekselet. Hanskerommet kan låses (s. 176)\*, ved hjelp av nøkkelbladet (s. 166).

#### Relatert informasjon

- Oppbevaringsplasser (s. 146)



### Gulvmatter\*

Gulvmattene samler opp f.eks. jord og snø. Volvo fører spesialproduserte løse gulvmatter.

#### **ADVARSEL**

Bruk bare ileggsmatte ved hver plass og kontroller før kjøring at matten ved førerplassen er stukket ordentlig ned og forankret i piggene, så den ikke kommer i klem ved og under pedalene.

### Relatert informasjon

- Rengjøring av interiør (s. 382)

### Sminkespeil

Sminkespeilet er plassert på baksiden av solskjermen.



Sminkespeil med belysning.

Lyset til sminkespeilet på fører-\* hhv. passasjersiden slås automatisk på når dekslet løftes opp.

### Relatert informasjon

- Bytte pære - belysning i sminkespeil (s. 358)

### Tunnellkonsoll - 12 V-uttak

Strømuttakene (12 V) er plassert ved siden av koppeholderen<sup>1</sup> samt bak på tunnellkonsollen.



12 V-uttak i tunnellkonsoll, forsete.



12 V-uttak i tunnellkonsoll, baksete.

<sup>1</sup> Dersom askebeuger og sigarettener er valgt, utgår koppeholder og intilliggende 12 V-uttak.



## 05 Last og oppbevaring



Strømuttaket kan brukes til forskjellig tilbehør beregnet for 12 V, for eksempel skjermer, musikkspillere og mobiltelefoner. For at uttaket skal kunne levere strøm må fjernkontrollen være nederst i nøkkelposisjon I (s. 74).

### ADVARSEL

La alltid pluggen sitte i uttaket når det ikke brukes.

### NB!

Ekstraustyr og tilbehør som er koblet til et av kupeens 12 volts strømuttak, for eksempel skjermer, musikkspillere og mobiltelefoner, kan aktiveres av klimaanlegget selv om fjernkontrollnøkkelen er tatt ut eller bilen er låst, for eksempel hvis parkeringsvarmeren aktiveres på et forhåndsinnstilt tidspunkt.

Trekk derfor ut støpslene til ekstraustyret eller tilbehøret når det ikke er i bruk, ellers vil startbatteriet ellers vil kunne tappes.

### VIKTIG

Maks. strømuttak er 10 A (120 W) hvis ett uttak brukes om gangen. Hvis begge uttakene i tunnelkonsollen brukes samtidig, gjelder 7,5 A (90 W) per uttak.

Dersom kompressoren til dekketning er koblet til et av uttakene, skal ingen annen strømforbruker være koblet til det andre.

### NB!

Kompressoren for provisorisk dekketning (s. 327) er utprøvd og godkjent av Volvo.

### Relatert informasjon

- Tunnelkonsoll - sigarettenner og askebeholder\* (s. 148)
- 12 V strømuttak bagasjerom\* (s. 155)

## Last

*Lasteevnen kommer an på bilens egenvekt.*

Lasteevnen kommer an på bilens egenvekt. Summen av passasjerenes vekt og alt tilleggsutstyr reduserer bilens lasteevne tilsvarende.

For mer informasjon om vekter, se Vekt (s. 392).



Bakluken åpnes med en knapp på belysningspanelet, eller med fjernkontrollen, se Låse/låse opp - bakluken (s. 176).

### ADVARSEL

Lastens tyngde og plassering påvirker bilens kjøreegenskaper.

### Ting å være oppmerksom på ved lasting

- Plasser lasten tett inntil bakseteryggen.
- Pass på at ingen gjenstander hindrer funksjonen til forsetenes WHIPS-system hvis en bakseterygg er felt ned, se WHIPS - sittestilling (s. 35).
- Sentrer lasten.
  - Tunge gjenstander bør plasseres så lavt som mulig. Unngå å legge tung last på den nedfelte seteryggen.



- Dekk skarpe kanter med noe mykt for å ikke skade trekkene.
- Forankre all last med remmer eller strammestropoper i lastsikringsringene.

### ADVARSEL

En løs gjenstand som veier 20 kg, kan ved en frontkollisjon i en hastighet av 50 km/t komme susende med en kraft som tilsvarer 1000 kg.

### ADVARSEL

Beskyttelsen fra kollisjonsgardinen i det innvendige taket kan utebli eller reduseres hvis lasten når for høyt.

- Last aldri høyere enn seteryggen.

### ADVARSEL

Fest alltid lasten. Ved hard oppbremsing kan den ellers forskyve seg og skade personer i bilen.

Dekk til skarpe kanter og spisse hjørner med et mykt materiale.

Slå av motoren og sett på parkeringsbremsen ved lasting/lossing av lange gjenstander. Ellers kan lasten ved et uhell komme i kontakt med girspaken eller girvelgeren og sette den i en kjøreposisjon, slik at bilen begynner å kjøre.

### Relatert informasjon

- Beskyttelsesnett\* (s. 155)
- Lasting - lang last (s. 151)
- Taklast (s. 152)

### Lasting - lang last

*Bakseteryggen kan felles ned, slik at innlasting (s. 150) i bagasjerommet blir lettere. For ekstra lang last kan også seteryggen i passasjeret<sup>2</sup> foran felles ned, \**

### Felle ned bakseterygg

Bakseteryggen kan felles ned, slik at innlasting i bagasjerommet blir lettere, se Sete bak (s. 78).

<sup>2</sup> Gjelder bare komfortseter.



## Taklast

Ved taklast anbefales de lastholderne Volvo har utviklet. Dette for å unngå skader på bilen og for å oppnå største mulige sikkerhet ved kjøring.

Følg nøye den monteringsanvisningen som følger med lastholderen.

- Kontroller jevnlige at lastholderne og lasten er godt festet. Surr lasten godt med bagasjestropper.
- Fordel lasten jevnt på lastholderne. Legg den tyngste lasten underst.
- Bilens vindmotstand og dermed drivstofforbruket øker med lastens omfang.
- Kjør mykt. Unngå brå akselerasjoner, harde oppbremsinger og hard kjøring i svingene.

### ADVARSEL

Bilens tyngdepunkt og kjøreegenskaper blir forandret med last på taket.

Informasjon om maksimalt tillatt last på taket, medregnet lastholder og eventuell takboks, se Vekt (s. 392).

## Relatert informasjon

- Last (s. 150)
- Sikring av last (s. 152)

## Sikring av last

På begge sider av bagasjerommet er det festepunkter beregnet på forankring av last. Det finnes to typer festepunkter i gulvskinnene - flyttbare lastsikringskroker og faste lastsikringsringer. Bilen leveres med én av disse variantene.

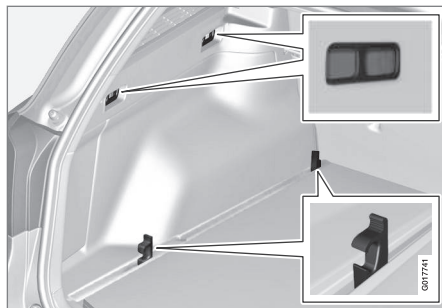

Plasseringen av festepunktene i lasterommet (med flyttbare lastsikringskroker).

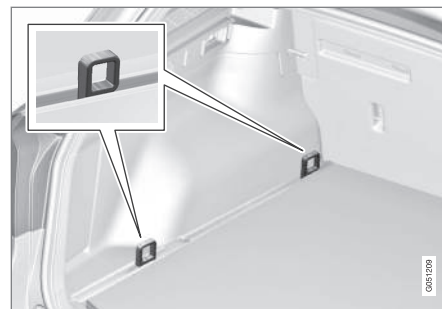

Plasseringen av festepunktene i lasterommet (med faste lastsikringsringer).

Festepunktene sitter i gulvet og øverst på sidene i bagasjerommet. Bildene ovenfor viser festepunktene i gulvet i oppfelt posisjon. Grunnposisjonen for disse er nedfelt.

### ADVARSEL

Harde, skarpe og/eller tunge gjenstander som ligger eller stikker ut, kan føre til personskaade ved kraftig oppbremsing.

Spenn alltid fast store og tunge ting med sikkerhetsbeltet, bagasjestropper eller spennbånd.



## Gulvskinner

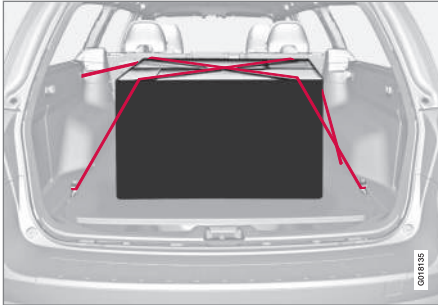

Last sikret i både øvre og nedre festepunkter.

I gulvet i bagasjerommet er det to skinner med flyttbare festekroker eller -ringer for å kunne forankre last i bagasjerommet.

Det kan samle seg smuss og fremmedlegemer ned i skinnene, som gjør det vanskelig å flytte, låse, felle opp og løsne lastsikringskrokene. Gjør det til vane å holde sporene rene med støvsuger og en fuktig klut.

### ! VIKTIG

Ikke bruk spennbånd med utveksling, de kan dra istrykker festepunktene.

## Festebånd for last

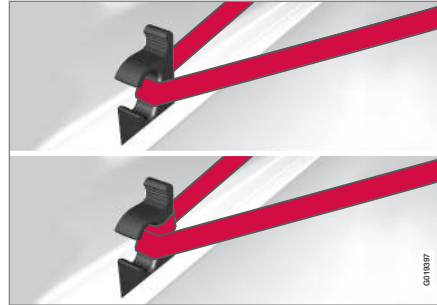

Lastsikring med **flyttbare lastsikringskroker**.

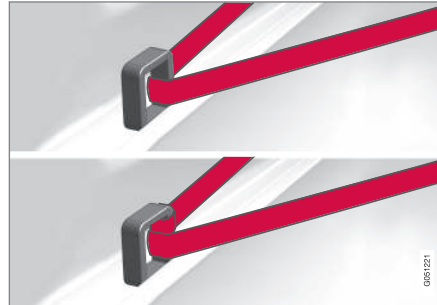

Lastsikring med **faste lastsikringsringer**.

En omgang med festebåndet rundt den ene festekroken fester båndet og hindrer at det glir rundt kroken.

### i NB!

Passende bredde på lastsikringsbånd er ca. 25 mm.

## Flytte en festekrok<sup>3</sup>

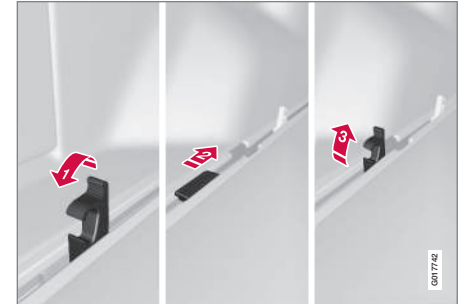

- 1 Fell ned festekroken til den kanten åpningen peker.
- 2 Klem kroken lett ned og skyv den samtidig til ønsket posisjon.
- 3 Fell opp kroken - den er selvlåsende.

### i NB!

Det skal være minst 50 cm mellom lastsikringskrokene i skinnen.

<sup>3</sup> Gjelder bare flyttbare lastsikringskroker.



# 05 Last og oppbevaring



## Løse en festekrok<sup>3</sup>

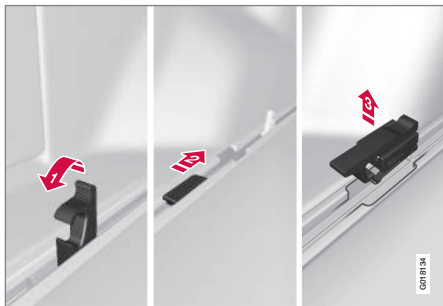

Lastsikringkrokene kan enkelt løsnes fra skinnen, f. eks. for rengjøring av skinnnebunnen.

- 1 Fell ned festekroken til den kanten åpningen peker.
- 2 Klem kroken lett ned og skyv den samtidig til uttaksåpningen.
- 3 Løft kroken rett opp.

Festing av kroken skjer i omvendt rekkefølge.

### NB!

Når du skal skyve en løs krok inn i skinnen igjen, må den samtidig trykkes litt ned.

## Festekrok riktig og feil montert<sup>3</sup>

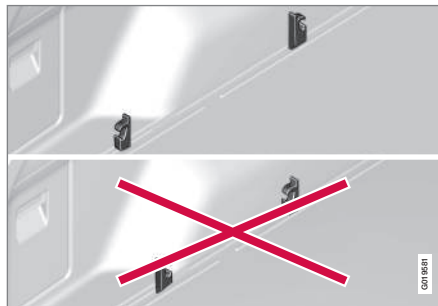

Monter festekrokene riktig!

Det er viktig at festekrokene monteres på riktig måte. Åpningen i krokene skal peke fra hverandre.

### ADVARSEL

Monter lastsikringskrokene riktig. Ellers kan lastsikringsbåndet trekke lastsikringskroken ned slik at den løsner, og båndet glir av.

## Relatert informasjon

- Last (s. 150)

## Lasting - bæreposeholder\*<sup>3</sup>

Bæreposeholderen holder handleposene på plass og hindrer at de velter og strør innholdet utover i bagasjerommet.



Bæreposeholder under luke i gulvet.

1. Fell opp holderen, som er en del av gulvluken.
2. Spenn fast posene med strammestroppen, og fest bærehåndtakene i krokene.

## Relatert informasjon

- Last (s. 150)

<sup>3</sup> Gjelder bare flyttbare lastsikringskroker.

\* Ekstrautstyr/tilbehør, for mer informasjon se Introduksjon.



### 12 V strømuttak bagasjerom\*

Strømuttaket kan brukes til forskjellig tilbehør beregnet for 12 V, for eksempel skjermer, musikkspillere og mobiltelefoner.



Fell ned lokket for å komme til strømuttaket.

- Det er strøm i uttaket selv når fjernkontrollnøkkelen ikke står i tenningslåsen.

#### ! VIKTIG

Maks. strømuttak er 10 A (120 W).

#### i NB!

Husk at bilens startbatteri kan utlades hvis strømuttaket brukes når motoren er slått av.

#### i NB!

Kompressoren for provisorisk dekketning er utprøvd og godkjent av Volvo. For informasjon om bruk av Volvos anbefalte provisoriske dekketning (TMK), Midlertidig dekketning\* (s. 327).

#### Relatert informasjon

- Tunnellkonsoll - 12 V-uttak (s. 149)

### Beskyttelsesnett\*

Et beskyttelsesnett hindrer at last sklir framover i kupéen ved brå oppbremsinger.

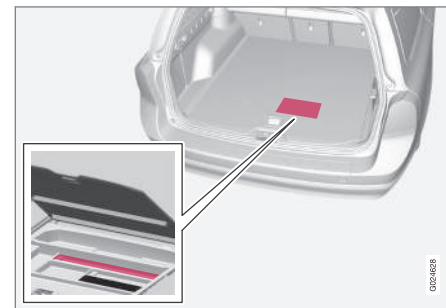

Oppbevaringssted for kassetter for beskyttelsesnett.

Et sammenrullet beskyttelsesnett i to kassetter hører hjemme under gulvluka i bagasjerommet.

#### Festing av nettkassetter

Et sammenrullet beskyttelsesnett i to kassetter hører hjemme under gulvluka i bagasjerommet.

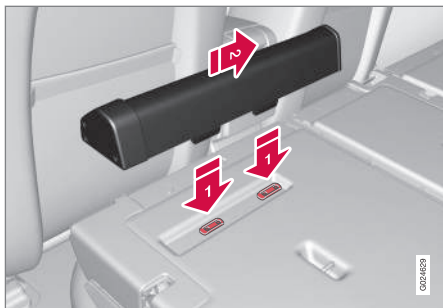

Den todelte kassetten for beskyttelsesnettet festes på baksiden av seteryggen. Den smalste kassetten festes på venstre side (sett fra bakluka).

1. Fell frem bakseteryggen, se Sete bak (s. 78).
  2. Sett kassetten festeskinner på plass foran seteryggens festeklosser **1**.
  3. Skyv kassetten inn på festeklossene **2**.
  4. Fell seteryggen bakover og lås den.
- Demontering av kassetten skjer i omvendt rekkefølge.

## Bruk av beskyttelsesnett

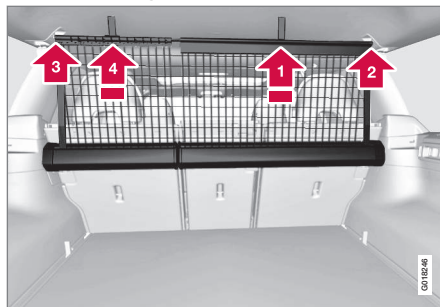

Nettet trekkes opp av kassetten og låser seg selv etter ca. ett minutt hvis bakseteryggene er oppfelt.

- 1** Trekk høyre del av nettet ut med stroppen sin.
  - 2** Stikk stangen inn i festet på høyre side og press den så framover - stangen går i lås med et klikk.
  - 3** Trekk ut stangens teleskopdel og klikk den fast på den andre siden.
  - 4** Trekk opp venstre lastenet og hekt det fast på stangen.
- Sammenlegging skjer i omvendt rekkefølge.

Nettet kan også brukes mens bakseteryggene er felt framover.

## Demontering av nettkassetter

1. Rull beskyttelsesnettene inn i kassetten i omvendt rekkefølge av fremgangsmåten i avsnittet "Bruk av beskyttelsesnett".
2. Fell fram hele seteryggen.
3. Skyv kassetten utover til de løsner fra festeskinnene.

Oppbevar kassetten i boksen sin under gulvluka i bagasjerommet.



## ADVARSEL

Last i bagasjerommet må festes godt, også med et riktig montert beskyttelsesnett.

## Relatert informasjon

- Last (s. 150)
- Beskyttelsesgitter (s. 157)



### Beskyttelsesnett\* kombinert med innsynsvern

Et beskyttelsesnett hindrer at last sklir framover i kupéen ved brå oppbremsinger.

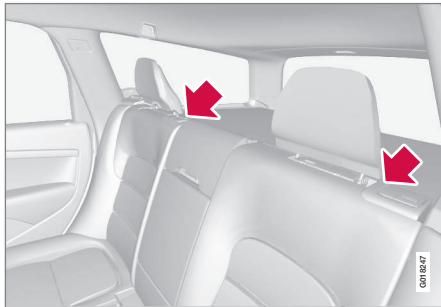

Strammestropper for å trekke opp nettet.

Beskyttelsesnettet kan også heises opp fra baksetet når innsynsvernet er trukket ut.

Følg prosedyrene som beskrives i avsnittet "Bruk av beskyttelsesnett" (s. 155). Stropene til oppfelling er plassert ved pilene.

#### Relatert informasjon

- Beskyttelsesnett\* (s. 155)
- Last (s. 150)

### Beskyttelsesgitter

Et beskyttelsesgitter hindrer at last eller husdyr sklir fram i kupéen ved brå oppbremsinger.

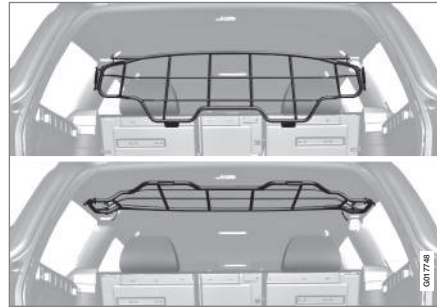

#### Felle opp

Ta tak lengst nede på beskyttelsesgitteret og trekk det bakover og oppover.

#### **!** VIKTIG

Beskyttelsesgitteret kan ikke felles opp eller ned hvis det er montert innsynsvern.

#### Montering/demontering

Beskyttelsesgitteret sitter vanligvis permanent montert i bilen, siden det enkelt kan felles opp i taket og dermed være ute av veien ved behov for større bagasjerom. Hvis det er ønskelig kan beskyttelsesgitteret likevel demonteres og tas ut av bilen.

Når det monteres igjen må beskyttelsesnettet alltid, av sikkerhetsgrunner, festes og forankres på riktig måte.

For at beskyttelsesgitteret skal kunne monteres, må seteryggen felles først frem, se Sete bak (s. 78).

#### **i** NB!

Beskyttelsesgitteret monteres/demonteres enklest når det er felt ned og av to personer som står ved bakdørene.

Ved montering skal håndtaket være på gitterets forside, se bildene 1-3.



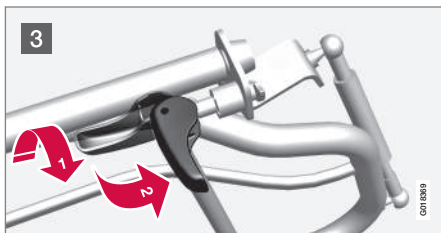
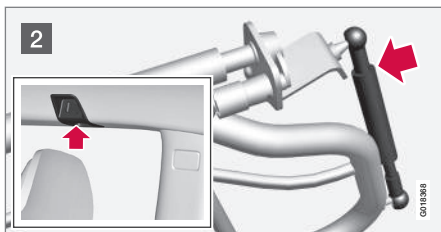

**1** Sett håndtaket i monteringsstilling, se bildet. Trykk lett på håndtaket for å kunne vri det, se pil.

**2** Press demperen mot gitteret og innpass det i festet i taket.

**3** Vri håndtaket 90° **1**. Trykk lett som vist på bildet (1) hvis det trengs. Spenn gitteret fast ved å vri håndtaket 90° **2**.

- Gitteret demonteres i motsatt rekkefølge.

### Relatert informasjon

- Beskyttelsesnett\* (s. 155)
- Last (s. 150)

## Innsynsbeskyttelse

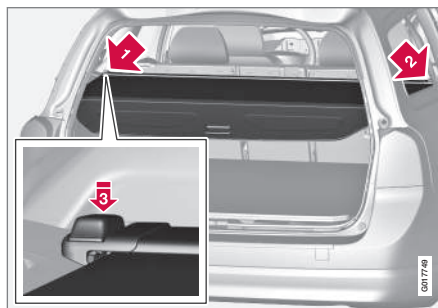

Trekk innsynsvernet over lasten og hekt det fast i utsparingene ved de bakre stolpene i bagasjerommet.

### **!** VIKTIG

Beskyttelsesgitteret kan ikke felles opp eller ned hvis innsynsvernet er montert.

### Feste innsynsbeskyttelsen

- 1** Før den ene enden av dekelet inn i forsenkningen på sidepanelet.
- 2** Før det andre endestykket inn i den tilsvarende forsenkningen.
- 3** Klem fast på begge sider. Det skal høres et klikk, og den røde markeringen skal forsvinne.
  - > Kontroller at begge endestykkene sitter fast.

### Ta av innsynsbeskyttelsen

1. Trykk inn knappen på det ene endestykket og løft det ut.
2. Før dekelet forsiktig opp og ut, så løsner det andre endestykket av seg selv.

### Nedfelling av innsynsvernets bakre dekkplate

Innsynsvernets bakre dekkplate stikker vannrett ut i bagasjerommet når det er montert, men innrullet.

- Trekk dekkplata litt bakover, frigjør det fra støttehyllene og brett det ned.

### Relatert informasjon

- Last (s. 150)
- Lasting - lang last (s. 151)

# 06

## LÅSING OG ALARM





## Fjernkontroll

Fjernnøkkelen brukes bl.a. til låsing/opplåsing samt motorstart.

Det finnes to varianter av fjernnøkler - Fjernnøkkel i basisversjon samt fjernnøkkelen med PCC (Personal Car Communicator)\*.

Funksjonalitet	Basis <sup>A</sup>	med PCC <sup>B</sup>
Låsing/opplåsing samt avtakbart nøkkelblad	X	X
Nøkkelløs låsing/opplåsing		X
Nøkkelløs motorstart		X
Informasjonsknapp og indikatorlamper		X

A 5-knappers nøkkel

B 6-knappers nøkkel

Fjernnøkkel med PCC har økt funksjonalitet sammenlignet med fjernnøkkel i basisversjon - bl.a. støtte for Keyless Drive (s. 170) og enkelte unike funksjoner (s. 164).

Alle fjernnøkler har et avtakbart nøkkelblad (s. 166) av metall. Den synlige delen finnes i to utførelser, slik at det er mulig å skille fjernnøkler fra hverandre.

Flere fjernnøkler kan etterbestilles - men ikke andre varianter enn den som ble levert med bilen. Opptil seks nøkler kan programmeres og brukes til én og samme bil.

Bilen leveres med to fjernkontroller



### ADVARSEL

Hvis det er barn i bilen:

Husk å alltid bryte strømmen til vindusheisene og takluke ved å ta ut nøkkelen hvis føreren forlater bilen.

### Relatert informasjon

- Fjernnøkkel - funksjoner (s. 163)

## Fjernnøkkel - mistet

Hvis du skulle miste en fjernnøkkel, kan du bestille en ny hos et verksted. Vi anbefaler at du kontakter et autorisert Volvo-verksted.

Du må da ta med de øvrige fjernnøkler til Volvo-verkstedet. For å forebygge tyveri slettes koden til den mistede fjernkontrollen fra systemet.

Antallet fjernkontroller som er registrert for bilen, kan kontrolleres i menysystemet MY CAR. For beskrivelse av menysystemet, se MY CAR (s. 109).

### Relatert informasjon

- Fjernnøkkel - funksjoner (s. 163)



## Fjernnøkkel - personalisering\*

Nøkkelmanntet i fjernnøkkel (s. 160) gjør at visse innstillinger i bilen kan tilpasses etter person.

Det finnes nøkkelmanntefunksjon for det elektrisk styrte\* føreraset.

Innstillinger for utvendige bakspeil (s. 100), fører sete, rattmotstand (s. 249) samt tema, kontrast- og fargeinnstilling (s. 61) for kombiinstrumentet kan lagres i minnet avhengig av bilens utstyrsnivå.

Funksjonen<sup>1</sup> kan aktiveres/deaktiveres i menysystemet MY CAR. For beskrivelse av menysystemet, se MY CAR (s. 109).

Når funksjonen er aktivert, kobles innstillingene automatisk til nøkkelmanntet. Det innebærer at en endring av en innstilling automatisk blir lagret til minne på den spesifikke fjernnøkkel.

## Lagring av innstillinger

Pass på at nøkkelmanntefunksjonen er aktivert i menysystemet MY CAR.

Gjør slik for å lagre innstillingene og bruke nøkkelmanntet i fjernnøkkel:

1. Lås opp bilen med den fjernnøkkel som innstillingen<sup>2</sup> skal lagres i.
2. Foreta ønskede innstillinger for f.eks. setet og de utvendige bakspeilene.
3. Innstillingene lagres i minnet til den aktuelle fjernnøkkel.

Neste gang bilen låses opp med samme fjernnøkkel, blir posisjonene som er lagret i nøkkelmanntet, stilt inn automatisk - forutsatt at de er endret siden forrige gang den aktuelle fjernnøkkel ble brukt.

## Nødstop

Hvis setet begynner å bevege seg utilsiktet, trykker du på en av setets innstillingsknapper eller minneknapper, og setet stanser.

Du setter setet i den posisjonen som er lagret i nøkkelmanntet ved å trykke på opplåsingsknappen på fjernkontrollen. Førerdøren må da være åpen.



## ADVARSEL

Klemfare! Pass på at barn ikke leker med bryteren. Kontroller at ingen gjenstander ligger foran, bak eller under setet når du stiller det inn. Forsikre deg om at ingen av passasjerene i baksetet blir klemt.

## Endring av innstillinger

Hvis flere personer med hver sin fjernnøkkel nærmer seg bilen, stilles f.eks. sete og utvendige speil inn etter den fjernnøkkel som låser opp førerdøren.

Hvis førerdøren har blitt åpnet av person A med fjernnøkkel-A, men person B med fjernnøkkel-B skal kjøre, kan innstillingene endres på følgende måter:

- Stående ved førerdøren eller sittende bak rattet trykker person B på knappen for å låse opp fjernnøkkel sin, se Fjernnøkkel - funksjoner (s. 163).
- Velg ett av tre mulige minner for seteinnstilling med seteknapp 1-3, se Forseter - elektrisk styrte\* (s. 77).
- Juster sete og utvendige speil manuelt, se Forseter - elektrisk styrte\* (s. 77) og Bakspeil - utvendige (s. 100).

## Relatert informasjon

- Fjernnøkkel med PCC\* - unike funksjoner (s. 164)

<sup>1</sup> Kalles Bilnøkkelmanntet i MY CAR.

<sup>2</sup> Denne innstillingen påvirker ikke innstillingene som er lagret i minntefunksjonen til det elektrisk styrte setet.



## Låse/låse opp - indikering

Når bilen låses eller låses opp med fjernnøkkelen (s. 160), viser blinklysene på bilen at låsingen/opplåsingen er riktig utført.

- Låsing - ett blink og sidespeilene felles<sup>3</sup> inn.
- Opplåsing - to blink og sidespeilene felles<sup>3</sup> ut.

Ved låsing skjer signaliseringen bare hvis alle låsene er låst, etter at dørene har blitt lukket.

## Velge funksjon

Ulike alternativer for indikering av låsing/opplåsing med lys kan stilles inn i bilens menysystem, MY CAR. For beskrivelse av menysystemet, se MY CAR (s. 109).

## Relatert informasjon

- Keyless Drive\* (s. 170)
- Alarmindikator (s. 182)

## Elektronisk startsperre

Den elektroniske startsperreren er en tyveribeskyttelse som forhindrer at bilen startes av uautoriserte personer.

Hver fjernnøkkel (s. 160) har en unik kode. Bilen kan bare startes med riktig fjernkontroll med riktig kode.

Disse feilmeldingene på informasjonsdisplayet til kombiinstrumentet har sammenheng med den elektroniske startsperreren:

Melding	Betydning
Sett i bilnøkkel	Feil ved lesing av fjernkontrollnøkkelen under start. Trekk nøkkelen ut av startlåsen, sett den inn igjen og prøv å starte på nytt.
Bilnøkkel ikke funnet	Feil ved lesing av fjernnøkkelen under start. Gjør et nytt startforsøk.  Hvis feilen vedvarer: Trykk fjernkontrollnøkkelen inn i startlåsen og gjør et nytt startforsøk.
Startsperre Prøv å starte på nytt	Feil på startsperreresystemet under start. Hvis feilen vedvarer: Kontakt et verksted. Vi anbefaler et autorisert Volvo-verksted.

Start av bilen, se Start av motoren (s. 255).

## Relatert informasjon

- Fjernbetjent startsperre med sporingsystem (s. 163)

<sup>3</sup> Bare biler med elektrisk innfellbare sidespeil.

\* Ekstrautstyr/tilbehør, for mer informasjon se Introduksjon.



## Fjernbetjent startsperre med sporingssystem

Fjernstyrt startsperre med sporsystem som gjør det mulig å spore og lokalisere bilen og på avstand aktivere startspærren som slår av motoren.

Kontakt nærmeste Volvo-forhandler for mer informasjon om hjelp til å aktivere systemet.

### Relatert informasjon

- Fjernkontroll (s. 160)
- Elektronisk startsperre (s. 162)

## Fjernnøkkel - funksjoner

Fjernnøkkelen i grunnvariant kan for eksempel låse dørene opp og igjen.

### Funksjoner



Fjernnøkkel i grunnvariant.

- Låse
- Låse opp
- Sikkerhetsbelysning
- Bakluke
- Panikkfunksjon



Fjernnøkkel med PCC\*( Personal Car Communicator).

Informasjon

### Funksjonsknapper

**Låsing** - Låser dørene og bakluken samtidig som alarmen aktiveres.

Ett trykk lukker alle vinduer og takluken\* samtidig. Mer informasjon, se Luftefunksjon (s. 175).

### ADVARSEL

Pass på at ingen klemmer hendene hvis du stenger takluke og vinduer med fjernkontrollen.

**Opplåsning** - Låser opp dørene og bakluken samtidig som alarmen deaktiveres.

Et langt trykk åpner alle rutene samtidig. Mer informasjon, se Luftefunksjon (s. 175).





## 06 Låsing og alarm



Funksjonen kan endres fra å låse opp alle dørene samtidig, til med et knappetrykk å først låse opp bare førerdøren, og etter ytterligere ett knappetrykk - innen ti sekunder - låse opp de andre dørene.

Funksjonen kan endres i menysystemet MY CAR. For beskrivelse av menysystemet, se MY CAR (s. 109).

 **Sikkerhetsbelysning** - Brukes for å slå på bilens lys på avstand. Mer informasjon, se Sikkerhetsbelysning (s. 92).

 **Bakluke** - Låser opp kobler ut alarmen bare for bakluken. Se Låse/låse opp - bakluken (s. 176) for mer informasjon. På biler med elektrisk betjent bakluke (s. 177)\* åpnes luken etter et langt trykk.

 **Panikkfunksjon** - Brukes for å påkalle oppmerksomhet i nødsituasjoner.

Hvis knappen holdes inne i minst tre sekunder eller trykkes to ganger innen tre sekunder, aktiveres blinklys og signalhorn.

Funksjonen kan slås av med den samme knappen etter at den har vært aktivert i minst 5 sekunder. Ellers lukkes den etter ca. 3 minutter.

### Relatert informasjon

- Fjernkontroll (s. 160)
- Fjernnøkkel med PCC\* - unike funksjoner (s. 164)
- Låse/låse opp - fra utsiden (s. 174)

### Fjernnøkkel - rekkevidde

*Fjernnøkkelens (i grunnversjonen) funksjoner har en rekkevidde på ca. 20 meter fra bilen.*

Hvis bilen ikke bekrefter et knappetrykk, går du nærmere og prøver på nytt.

#### NB!

Fjernkontrollfunksjonene kan bli forstyrret av radiobølger, bygninger, topografiske forhold etc. i omgivelsene. Bilen kan alltid låses opp og igjen med nøkkelbladet (s. 167).

Hvis fjernnøkkelens fjernes fra bilen mens motoren går eller nøkkelmodu I eller II (s. 74) er aktiv, og hvis alle dørene lukkes, vises en varselmelding på informasjonsdisplayet i kombiinstrumentet samtidig som en påminnelselyd utløses.

Når fjernnøkkelens igjen befinner seg i bilen, slukker meldingen, og påminnelselyden opphører etter at enten/eller:

- Fjernnøkkelens er satt inn i startlåsen.
- Hastigheten overstiger 30 km/t.
- **OK**-knappen har blitt trykt.

### Relatert informasjon

- Fjernkontroll (s. 160)
- Fjernnøkkel - funksjoner (s. 163)

### Fjernnøkkel med PCC\* - unike funksjoner

*En fjernnøkkel med PCC har økt funksjonalitet sammenlignet med en fjernnøkkel i basisutføring (s. 160) i form av en informasjonsknapp og indikatorlamper.*

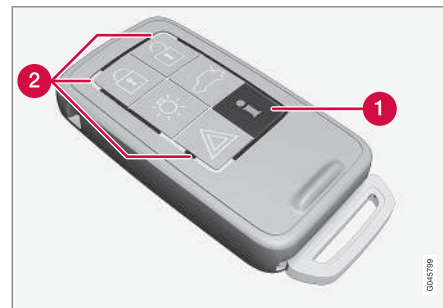

Fjernkontrollnøkkel med PCC.

- 1 Informasjonsknapp
- 2 Indikasjonslamper

Med informasjonsknappen kan bestemt informasjon fra bilen gis ved hjelp av indikasjonslampene.



### Bruk av informasjonsknappen

- Trykk på informasjonsknappen .
  - > I ca. 7 sekunder blinker alle indikatorlampene, og lyset vandrer rundt på fjernnøkkelen. Det viser at informasjonen fra bilen blir lest.

Hvis en av de andre knappene trykkes i løpet av dette tidsrommet, avbrytes lesingen.

#### NB!

 Hvis indikasjonslampen ikke lyser når informasjonsknappen brukes og dette skjer gjentatte ganger og på forskjellige steder (samt etter 7 sekunder og etter at lyset har flyttet seg på PCC-en), må du ta kontakt med et verksted - Volvo anbefaler et autorisert Volvo-verksted.

Indikasjonslampene gir informasjon som vist på bildet nedenfor:

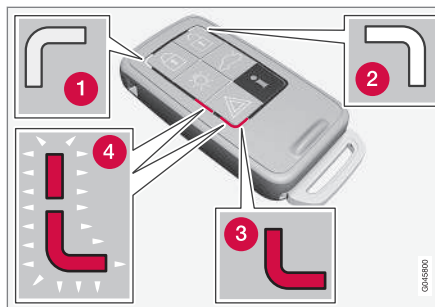

- 1 Grønt, konstant lys - bilen er låst.
- 2 Gult, konstant lys - bilen er ikke låst.
- 3 Rødt kontinuerlig lys. Alarmen er utløst etter at bilen ble låst.
- 4 Rødt lys blinker vekslende i begge indikatordisplayene. Alarmen ble utløst for under 5 minutter siden.

#### Relatert informasjon

- Fjernnøkkel med PCC\* - rekkevidde (s. 165)

### Fjernnøkkel med PCC\* - rekkevidde

Rekkevidden for en fjernnøkkel med PCC (Personal Car Communicator) til låsing, opplåsning av dører og bakluke er ca. 20 meter fra bilen - andre funksjoner er opptil ca. 100 meter.

Hvis bilen ikke bekrefter et knappetrykk, går du nærmere og prøver på nytt.

#### NB!

Informasjonsknappens funksjon kan bli forstyrret av radiobølger, bygninger, topografiske forhold etc. i omgivelsene.

### Utenfor rekkevidden til fjernnøkkelen

Hvis fjernnøkkelen befinner seg for langt borte fra bilen til at informasjon kan avleses, vises statusen til bilen da den ble forlatt, uten at lyset i indikatorlampene flytter seg rundt på fjernnøkkelen.

Hvis flere fjernnøkler brukes til bilen, viser bare den som sist ble brukt til å låse/låse opp, riktig status.

#### NB!

 Hvis ingen indikasjonslamper lyser når informasjonsknappen brukes innenfor rekkevidden, kan det skyldes at den siste kommunikasjonen mellom fjernnøkkelen og bilen ble påvirket av forstyrrende radiobølger, bygninger, topografiske forhold osv.



## Relatert informasjon

- Keyless Drive\* - fjernnøkkelens rekkevidde (s. 170)
- Fjernnøkkel - rekkevidde (s. 164)

## Avtagbart nøkkelblad

En fjernkontrollnøkkel inneholder et avtagbart nøkkelblad av metall, som kan brukes til å aktivere enkelte funksjoner og utføre enkelte handlinger.

Den unike koden til nøkkelbladene finnes hos autoriserte Volvo-verksteder. Det anbefales å kontakte et slikt verksted for bestilling av nye nøkkelblader.

## Nøkkelbladets funksjoner

Med det avtagbare nøkkelbladet til fjernkontrollen kan:

- førerdøren åpnes manuelt hvis sentrallåsen ikke kan aktiveres med fjernnøkkelen, se Avtakbart nøkkelblad - opplåsing av dør (s. 167).
- den mekaniske barnesikringen til bakdørene aktiveres/deaktiveres (s. 179).
- adkomsten til hanserommet og bagasjerommet (beskyttelseslåsing (s. 167)\*) blokkeres.
- kollisjonspute for passasjer foran (PACOS\*) aktiveres/deaktiveres (s. 30).

## Relatert informasjon

- Fjernnøkkel - funksjoner (s. 163)
- Fjernkontroll (s. 160)

## Avtakbart nøkkelblad - løsne/sette fast

Det avtakbare nøkkelbladet (s. 166) løsnes/festes som forklart nedenfor:

### Ta ut nøkkelbladet



- 1 Trekk den fjærbelastede sperren til side.
- 2 Trekk samtidig nøkkelbladet rett bakover og ut.

### Feste nøkkelbladet

Sett nøkkelbladet forsiktig på plass i fjernnøkkelen (s. 160).

1. Hold fjernkontrollen med sporet opp, og slipp nøkkelbladet ned i sporet.
2. Trykk lett på nøkkelbladet. Et klikk høres når nøkkelbladet låses.



### Relatert informasjon

- Avtakbart nøkkelblad - opplåsning av dør (s. 167)
- Barnesikring - manuell aktivering (s. 179)
- Passasjerens kollisjonspute - aktivering og deaktivering\* (s. 30)

### Avtakbart nøkkelblad - opplåsning av dør

Det avtakbare nøkkelbladet (s. 166) kan brukes hvis sentrallåsen ikke kan aktiveres med fjernnøkkelen (s. 160), f.eks. hvis batteriet i nøkkelen er flatt.

Hvis ikke sentrallåsen kan aktiveres med fjernkontrollen, for eksempel hvis batteriene er utladet, kan førerdøren åpnes på følgende måte:

1. Lås opp førerdøren med nøkkelbladet i låsesylindere i dørhåndtaket. For bilde og mer informasjon, se Keyless drive\* - opplåsning med nøkkelblad (s. 172).

#### **i** NB!

Når førerdøren er låst opp med nøkkelbladet og åpnes, utløses alarmen.

2. Slå av alarmen ved å sette fjernkontrollen i tenningslåsen.

Bil med Keyless-system, se Keyless drive\* - opplåsning med nøkkelblad (s. 172).

### Relatert informasjon

- Fjernkontroll (s. 160)
- Fjernnøkkel - bytte batteri (s. 169)

### Beskyttelseslåsing\*

Bruk beskyttelseslåsing når bilen leveres til service, hotell eller lignende. Hanskerommet er da låst, og låsen i bakluken er koblet bort fra sentrallåsen. Bakluken kan ikke åpnes med sentrallåsknappen i fordørene eller fjernnøkkelen (s. 160).

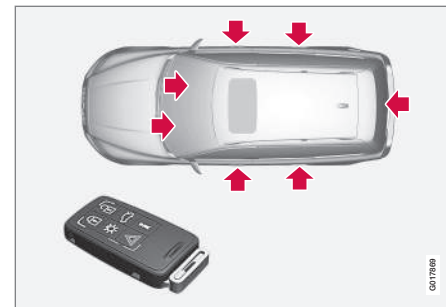

Låsepunkter for fjernkontroll **med** nøkkelblad.



## 06 Låsing og alarm



Låsepunkter for fjernkontroll **uten** nøkkelblad og med beskyttelseslåsing **aktivert**.

Det innebærer at fjernkontrollen uten nøkkelbladet bare kan brukes til å aktivere/deaktivere alarmen (s. 181), åpne dørene og kjøre bilen.

Fjernkontrollnøkkelen uten nøkkelblad kan senere leveres til service- eller hotellpersonale. Det løse nøkkelbladet beholdes av bileieren.

### NB!

Ikke glem å trekke ut innsynsvernet (s. 158) over lasterommet før du lukker bakluken.

### Aktivere/deaktivere

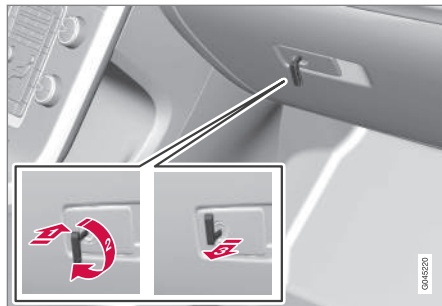

Aktivering av beskyttelseslåsing.

Aktivere beskyttelseslåsing:

- 1** Skyv inn nøkkelbladet i hanskerommets låsesylinder.
- 2** Drei nøkkelbladet 180 grader medurs. Nøkkelhullet står vertikalt i beskyttelseslåst stilling.
- 3** Trekk ut nøkkelbladet. Samtidig vises en melding på informasjonsdisplayet til kombiinstrumentet.

Deretter er hanskerommet låst, og bakluken kan ikke lenger låses opp med fjernkontrollnøkkelen eller sentrallåsknappen.

### NB!

Ikke sett nøkkelbladet tilbake på fjernkontrollen, men oppbevar det et sikkert sted.

- Deaktivering skjer i omvendt rekkefølge. Informasjon om låsing av bare hanskerommet, se Låse/låse opp - hanskerom (s. 176).



## Fjernnøkkel - bytte batteri

Det kan være nødvendig å bytte batteriet<sup>4</sup> til fjernnøkkelen.

Batteriet til fjernnøkkelen må byttes hvis:

- Informasjonssymbolet i kombiinstrumentet tennes og displayet viser **Lav batterilading** i fjernkontrollen. **Vennligst bytt batteri.**

og/eller

- låsen ved gjentatte tilfeller ikke reagerer på signal fra fjernkontrollen når den befinner seg under 20 meter fra bilen.

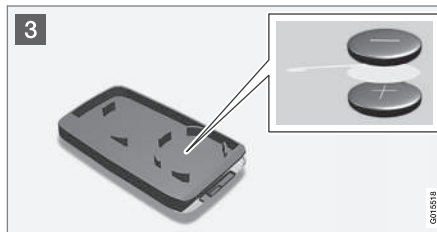

### Åpning

- 1 Trekk den fjærbelastede sperren til side.
- 2 Trekk samtidig nøkkelbladet rett bakover og ut.
- 2 Stikk en 3 mm flatbladet skrutrekker i hullet bak den fjærbelastede sperren, og trykk forsiktig opp fjernkontrollen.

**!** NB!  
Snu fjernkontrollen med tastene opp, for å unngå at batteriene faller ut når den åpnes.

**!** VIKTIG  
Ikke rør nye batterier og deres kontaktflater med fingrene. Det kan svekke funksjonen.

### Batteriskift

- 3 Studer nøye hvordan batteriene/batteriene er plassert på innsiden av lokket med hensyn til (+)- og (-)-siden på batteriene.

### Fjernnøkkel (et batteri)

1. Trykk forsiktig for å løsne batteriet.
2. Sett i ett nytt batteri med (+)-siden ned.

### Fjernnøkkel med PCC\* (to batterier)

1. Trykk forsiktig for å løsne batteriene.
2. Sett først inn ett nytt batteri med (+)-siden opp.
3. Legg den hvite plastfliken mellom, og sett til slutt inn et nytt batteri med (+)-siden ned.

### Batteritype

Bruk batterier med betegnelse CR2430, 3 V - et i fjernnøkkel, to i fjernnøkkel med PCC.

<sup>4</sup> Fjernnøkkel med PCC har to batterier.



## **i** NB!

Volvo anbefaler at batterier som skal brukes i fjernbetjeningen/PCC oppfyller UN Manual of Test and Criteria, Part III, sub-section 38.3. Batterier som er fabrikkmontert eller byttet av et autorisert Volvo-verksted, oppfyller ovenstående kriterium.

### Sette sammen

1. Trykk sammen fjernkontrollen.
2. Hold fjernkontrollen med sporet opp, og slipp nøkkelbladet ned i sporet.
3. Trykk lett på nøkkelbladet. Et klikk høres når nøkkelbladet låses.

## **!** VIKTIG

Sorg for at brukte batterier blir tatt hånd om på en miljøvennlig måte.

### Relatert informasjon

- Fjernkontroll (s. 160)
- Fjernnøkkel - funksjoner (s. 163)

### Keyless Drive\*

*Biler med Keyless Drive har et start- og låsesystem som håndteres nøkkelløst.*

Med det nøkkelløse start- og låsesystemet kan bilen startes, låses og låses opp uten at fjernnøkkelen (s. 160)<sup>5</sup> sitter i startlåsen. Det er tilstrekkelig å ha fjernnøgkelen med seg i en lomme. Systemet gjør det f.eks. mer komfortabelt å åpne bilen når du bruker hendene til noe annet.

Begge de medfølgende fjernnøklerne til bilen har Keyless-funksjon. Det er mulig å bestille ekstra fjernnøkler.

Det elektriske systemet til bilen kan stilles til tre forskjellige nivåer - nøkkelposisjon **0**, **I** og **II** (s. 74) - med fjernnøkkelen.

### Relatert informasjon

- Keyless Drive\* - fjernnøkkelens rekkevidde (s. 170)
- Keyless drive\* - sikker håndtering av fjernnøkkelen (s. 171)
- Keyless drive\* - forstyrrelser i fjernnøkkelens funksjon (s. 171)

### Keyless Drive\* - fjernnøkkelens rekkevidde

*For at dører eller bakluken skal kunne låses opp automatisk uten knappetrykk på fjernnøkkelen<sup>6</sup> må en fjernnøkkel befinne seg 1,5 meter fra bilens dørhåndtak eller bakluken.*

Den som skal låse eller låse opp en dør, må ha fjernnøkkelen på seg. Det er ikke mulig å låse eller låse opp en dør hvis fjernnøkkelen befinner seg på motsatt side av bilen.

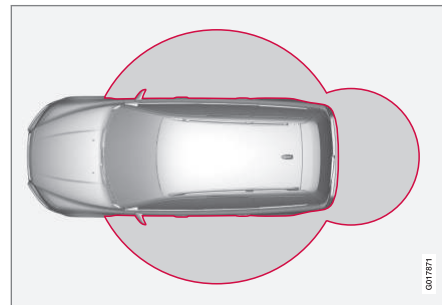

De røde ringene på det ovenstående bildet illustrerer området som dekkes av systemets antenner.

Hvis alle fjernnøkler fjernes fra bilen når motoren går, eller nøkkelstilling **I** eller **II** (s. 74) er aktiv, og hvis alle dørene lukkes, vises en varselmelding på informasjonsdisplayet i kom-

<sup>5</sup> Gjelder bare fjernnøkkel med PCC.

<sup>6</sup> Gjelder fjernnøkkel med PCC (Personal Car Communicator).



biinstrumentet samtidig som en påminnelse-lyd utløses.

Når fjernnøkkelen føres tilbake til bilen, slukker varselmeldingen og lydpåminnelsen stanser etter enten/eller:

- en dør har blitt åpnet og lukket
- fjernnøkkelen er satt inn i startlåsen
- **OK**-knappen har blitt trykt.

#### Relatert informasjon

- Keyless Drive\* (s. 170)
- Keyless Drive\* - antenneplassering (s. 173)

#### Keyless drive\* - sikker håndtering av fjernnøkkelen

*Pass godt på alle fjernnøklerne til bilen.*

Hvis en av fjernnøklerne<sup>7</sup> blir glemt igjen i bilen, deaktiveres Keyless-funksjonen hvis bilen f.eks. låses med den andre fjernnøkkelen som tilhører bilen. Ingen uvedkommende kan da åpne dørene.

Neste gang bilen låses opp med den andre fjernnøkkelen, gjenaktiveres den gjenglemte fjernnøkkelen igjen.

#### **VIKTIG**

Unngå å aktivere fjernnøkkelen når PCC er i bilen. Hvis noen bryter seg inn i bilen og får tak i fjernnøkkelen, blir det f.eks. mulig å starte bilen ved å trykke på fjernnøkkelen i startlåsen og så trykke på **START/STOP ENGINE**-knappen.

#### Relatert informasjon

- Keyless Drive\* (s. 170)

#### Keyless drive\* - forstyrrelser i fjernnøkkelen funksjon

*Fjernnøkkelen Keyless-funksjoner (s. 170) kan forstyrres av elektromagnetiske felter og avskjerming.*

#### **NB!**

PCC-en må ikke plasseres/oppbevares i nærheten av en mobiltelefon eller metallgjenstand - ikke nærmere enn 10-15 cm.

Hvis det likevel oppstår forstyrrelser, brukes fjernnøkkel og nøkkelblad som en fjernnøkkel i grunnvariant, se Fjernnøkkel - funksjoner (s. 163).

#### Relatert informasjon

- Fjernnøkkel - bytte batteri (s. 169)
- Keyless drive\* - sikker håndtering av fjernnøkkelen (s. 171)
- Keyless Drive\* - fjernnøkkelen rekkevidde (s. 170)

<sup>7</sup> Gjelder fjernnøkkel med PCC (Personal Car Communicator).



## 06 Låsing og alarm

### Keyless drive\* - låsing

Biler med Keyless drive har en knapp på ytterhåndtaket på dørene for låsing/opplåsing.



Biler med Keyless-system har en knapp på de utvendige dørhåndtakene.

Lås dørene og bakluken ved å trykke inn låseknappen i et av de utvendige dørhåndtakene.

Alle dører og bakluken må være lukket før bilen kan låses, ellers låses ikke bilen.

#### **i** NB!

På bil med automatgir må girvelgeren settes i **P**-posisjon, ellers kan bilen ikke låses, og alarmen ikke settes på.

### Relatert informasjon

- Keyless Drive\* (s. 170)
- Alarmindikator (s. 182)

### Keyless drive\* - opplåsing

Opplåsing skjer når en hånd griper et dørhåndtak eller når den gummierte trykkplaten på bakluken påvirkes. Åpne dør eller bakluke som normalt.

### Relatert informasjon

- Keyless Drive\* (s. 170)
- Keyless drive\* - låsing (s. 172)

### Keyless drive\* - opplåsing med nøkkelblad

Hvis ikke sentrallåsen kan låses opp med fjernnøkkelen, for eksempel hvis batteriene er utladet, kan venstre fordør åpnes med det avtakbare nøkkelbladet.

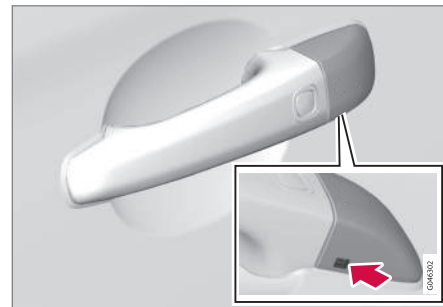

Hull for nøkkelbladet - for å løsne dekselet.

For at du skal komme til låsesylinderen må dørhåndtakets plastdeksel løsnes. Også dette gjøres med nøkkelbladet:

1. Trykk nøkkelbladet ca. 1 cm rett opp i hullet på undersiden av dørhåndtaket/dekselet, uten å bøye.
  - > Plastdekselet løsner automatisk når bladet trykkes rett opp og inn i åpningen.
2. Sett deretter nøkkelbladet i låsesylinderen, og lås opp døren.



3. Sett plastdekselet på igjen etter opplåsingen.

### **i** NB!

Når venstre fordør låses opp med nøkkelbladet og åpnes, utløses alarmen. Den slås av ved å sette PCC-en i tenningslåsen, se Alarm - fjernnøkkelen virker ikke (s. 182).

### Relatert informasjon

- Keyless Drive\* (s. 170)
- Avtakbart nøkkelblad - løsne/sette fast (s. 166)
- Alarm (s. 181)

### Keyless Drive\* - låseinnstillinger

Låseinnstillingene for biler med Keyless Drive kan tilpasses ved at du angir hvilke dører som skal låses opp i menysystemet MY CAR.

For beskrivelse av menysystemet, se MY CAR (s. 109).

### Relatert informasjon

- Keyless Drive\* (s. 170)

### Keyless Drive\* - antenneplassering

Biler med Keyless Drive har flere innebygde antenner som er plassert forskjellige steder i bilen.

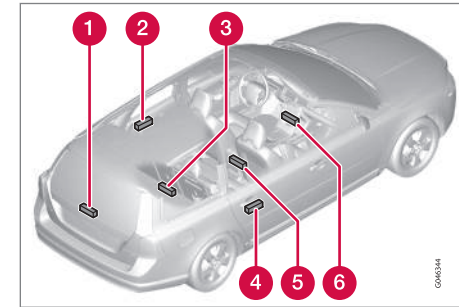

- 1 Bakluken, ved viskermotoren
- 2 Dørhåndtaket til venstre bak
- 3 Bagasjerommet, i midten innerst under gulvet
- 4 Dørhåndtaket, til høyre bak
- 5 Midtkonsollen, under bakre del
- 6 Midtkonsollen, under fremre del.



## ADVARSEL

Personer med innoperert pacemaker bør ikke komme nærmere Keyless-systemets antenner enn 22 cm med pacemakere. Da kan det ikke oppstå forstyrrelser mellom pacemakere og låssystemet.

### Relatert informasjon

- Keyless Drive\* (s. 170)

## Låse/låse opp - fra utsiden

*Du låser/låser opp bilen utenfra med fjernnøkkelen (s. 160). Fjernkontrollen kan låse/låse opp alle dørene og bakluken samtidig. Forskjellige sekvenser for opplåsing kan velges, se Fjernnøkkel - funksjoner (s. 163).*

Fører døren må være lukket for at låsesekvensen skal kunne aktiveres. Hvis en av de andre dørene eller bakluken er åpen, blir denne/disse låst, og alarmen aktiveres ikke før den/de har blitt lukket. For biler med nøkkel-løst låsesystem\* må alle dører samt bakluken være lukket.

## NB!

Vær oppmerksom på faren for å låse fjernkontrollnøkkelen inn i bilen.

Hvis det skulle oppstå problemer med låsing/opplåsing med fjernkontrollen, kan det hende at batteriet er utladet. Lås eller lås i så tilfelle opp fører døren med det avtagbare nøkkelbladet, se Avtakbart nøkkelblad - løsne/sette fast (s. 166).

## NB!

Husk at alarmen utløses når døren åpnes etter du har låst opp mer nøkkelbladet. Alarmen slås av når fjernkontrollnøkkelen trykkes inn i tenningslåsen.

## ADVARSEL

Vær oppmerksom på faren for å bli låst inne i bilen når den låses fra utsiden med den fjernbetjente sentrallåsen. Det er ikke mulig å åpne noen av dørene fra innsiden med knappene i dørene. Mer informasjon, se Blokkert låsestilling\* (s. 178).

### Låse igjen automatisk

Hvis verken dører eller bakluke åpnes innen to minutter etter opplåsing, låses alle låsene igjen automatisk. Denne funksjonen reduserer faren for at bilen utilsiktet forlattes ulåst. (Biler med alarm, se Alarm (s. 181).)

### Relatert informasjon

- Låse og låse opp - innenfra (s. 175)
- Keyless Drive\* (s. 170)



## Låse og låse opp - innenfra

Samtlige dører og bakluka låses eller låses opp samtidig, med førerdøra og passasjerdøras\* bryter for sentrallåsing.

### Sentrallås

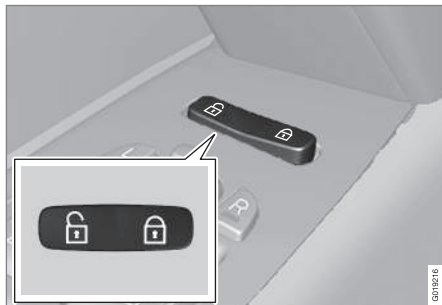

Sentrallås.

- Trykk på den ene siden av knappen for å låse, og på den andre siden for å låse opp.

Et langt trykk åpner også alle siderutene\* samtidig.

### Låse opp

En dør kan låses opp på to forskjellige måter fra innsiden:

- Trykk på sentrallåsknappen .

Et lang trykk åpner også alle sidevinduer\* samtidig (se også Gjennomluftingsfunksjon (s. 175)).

- Trekk én gang i åpningshåndtaket og slipp det. Døren er låst opp. Døren åpnes ved at du trekker en gang til i håndtaket.

### Låsing

- Trykk på sentrallåsknappen etter at fordørene har blitt lukket.

Et lang trykk lukker også alle sidevinduer og takluken samtidig (se også Gjennomluftingsfunksjon (s. 175)).

Samtlige dører kan også låses individuelt med låseknapen - døren må da være lukket.

### Automatisk låsing

Dørene og bakluken låses automatisk når bilen begynner å bevege seg.

Funksjonen kan aktiveres/deaktiveres i meny-systemet **MY CAR**. For beskrivelse av meny-systemet, se MY CAR (s. 109).

### Relatert informasjon

- Låse/låse opp - fra utsiden (s. 174)
- Alarm (s. 181)
- Fjernnøkkel - funksjoner (s. 163)

## Luffefunksjon

Gjennomluftingsfunksjonen åpner eller lukker alle sidevindueene samtidig og kan for eksempel brukes for raskt å lufte ut bilen ved varmt vær.



Sentrallåsknapp

Et langt trykk på -symplet i sentrallåseknapen **åpner** alle sidevinduer samtidig. Samme handling med -symbolet **lukker** alle sidevinduer samtidig.

### Relatert informasjon

- Låse og låse opp - innenfra (s. 175)
- Vindusheiser (s. 99)



## 06 Låsing og alarm

### Låse/låse opp - hanskerom

Hanskerommet (s. 148) kan bare låses/låses opp med det avtagbare nøkkelbladet til fjernnøkkelen.

Du finner informasjon om nøkkelblad under Avtakbart nøkkelblad - løsne/sette fast (s. 166).

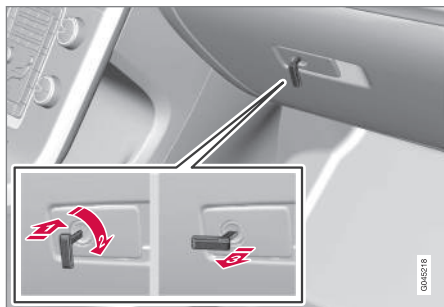

Låse hanskerommet:

- ➊ Skyv inn nøkkelbladet i hanskerommets låsesylinder.
- ➋ Drei nøkkelbladet 90 grader medurs. Nøkkelhullet står horisontalt i låst stilling.
- ➌ Trekk ut nøkkelbladet.

- Opplåsing skjer i omvendt rekkefølge.

Du finner informasjon om sikkerhetslåsing under Beskyttelseslåsing\* (s. 167).

### Låse/låse opp - bakluken

Bakluken kan åpnes, låses og låses opp på flere måter.

#### Låse opp med fjernkontrollen

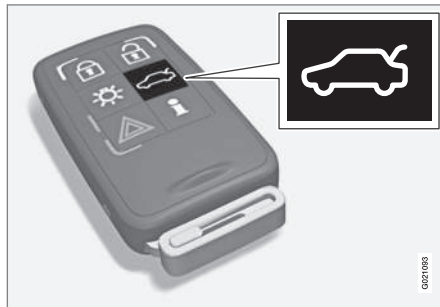

Alarmen for koffertlokket kan kobles ut og bakluken kan låses opp og åpnes separat med knappen \* på fjernkontrollen.

Hvis bilen er utstyrt med alarm (s. 181)\*, slukkes alarmlampe (s. 182) på instrumentpanelet for å vise at alarmen ikke er koblet inn for hele bilen. Alarmens nivå- og bevegelsessensorer og sensorene for åpning av bakluken kobles ut.

Dørene forblir låst, og alarmen for disse er fortsatt innkoblet.

- Bakluken låses opp, men forblir lukket - trykk lett på den gummierte trykkplaten under det utvendige håndtaket, og løft luken.

Hvis ikke bakluken åpnes innen 2 minutter, låses den igjen, og alarmen aktiveres på nytt.

#### Låse opp fra innsiden av bilen

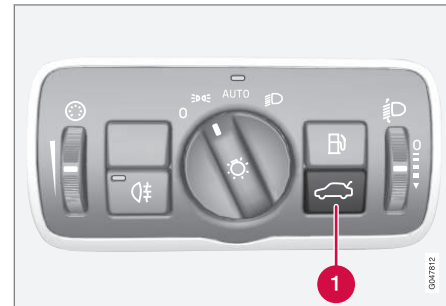

#### ➊ Opplåsing bakluke

Låse opp bakluken:

- Trykk på knappen på belysningspanelet (1).
- > Luken låses opp og kan åpnes innen 2 minutter (hvis bilen er låst fra innsiden).

#### Låse med fjernkontrollen

- Trykk på låseknappen  på fjernkontrollen, se Fjernnøkkel - funksjoner (s. 163).
- > Hvis bilen er utstyrt med alarm\*, begynner alarmindikatoren på instrumentpanelet å blinke for å signalisere at alarmen er aktivert.



### Relatert informasjon

- Låse og låse opp - innenfra (s. 175)
- Låse/låse opp - fra utsiden (s. 174)

### Elektrisk betjent bakluke

Bakluken til bilen kan åpnes/lukkes ved hjelp av en knapp på belysningspanelet samt på fjernnøkkelen



#### **i** NB!

Hold øye med takhøyden når du styrer bakluke elektrisk. Ikke bruk elektrisk styring hvis det er lavt under taket, se "Avbryte åpning eller lukking av bakluke".

#### **i** NB!

- Hvis systemet har arbeidet sammenhengende i for lang tid, slås det av for å unngå overbelastning. Det kan brukes igjen etter ca. 2 minutter.
- Hvis bilbatteriet har vært utladet eller frakoblet, må luken åpnes og lukkes én gang for at systemet skal nullstilles.

### Programmerbar maksimal åpning

Den maksimale åpningen til bakluken kan programmeres. Kan brukes for eksempel ved lav takhøyde i garasjen. Gjør slik:

- Åpne bakluken manuelt, hold den i ønsket stilling, trykk lenge (minst tre sekunder) på knappen på bakluken og slipp luken. Programmeringen er utført.
- Programmeringen oppheves ved at luken føres manuelt til en høyere stilling.

### Snø og vind

Hvis det er ekstra vekt på bakluken i form av for eksempel snø, is eller sterk vind når den skal åpnes, slik at luken faller ned, lukkes den automatisk.

### Klemmebeskyttelse

Hvis noe med tilstrekkelig motstand hindrer bakluken fra å åpnes/lukkes, aktiveres klem-sikringen.

- Under åpning: Den elektriske betjeningen slås av, og bakluken frikobles.
- Under lukking: Bakluken stopper og beveger seg noen centimeter bort fra hindringen.



## ADVARSEL

Pass på at ingen blir klemt ved åpning og lukking. Se etter at ingen er i nærheten av bakluka før du åpner eller lukker den. En klemmeskade kan få alvorlige følger.

Hold alltid øye med bakluka når den åpnes eller lukkes.

### Åpne bakluken



Bakluken kan åpnes på tre måter, to av dem med denne knappen:

- Et langt trykk på knappen på belysningspanelet: Hold knappen inne helt til bakluken begynner å åpnes.
- Et langt trykk på knappen på fjernkontrollnøkkelen: Hold knappen inne helt til bakluken begynner å åpnes.
- Trykk lett på den gummierte trykkplaten under det utvendige håndtaket.

### Lukke bakluken



Bakluken lukkes med denne knappen på luken eller for hånd.

- Trykk på knappen, og luken lukkes automatisk.

### Avbryte åpning/lukking av bakluken



Bevegelsen kan avbrytes på fire måter, tre av dem med denne knappen:

- Trykk på knappen på belysningspanelet
  - Trykk på knappen på fjernkontrollnøkkelen
  - Trykk på knappen på bakluken
  - Trykk på den gummierte trykkplaten under det utvendige håndtaket.
- Lukebevegelsen avbrytes, og luken stopper.

### Åpne og lukke bakluken manuelt

Systemet kobles ut hvis åpnings-/startproseduren avbrytes som beskrevet i det foregående avsnittet.

- Deretter kan bakluken åpnes og lukkes manuelt.

### Relatert informasjon

- Låse/låse opp - bakluken (s. 176)

### Blokkert låsestilling\*

*Sikkerhetslåsing innebærer at alle låseknapper og åpningshåndtak frikobles mekanisk, noe som gjør det umulig å åpne døren fra både inn- og utsiden.*

Sikkerhetslåsing aktiveres med fjernnøkkelen (s. 160) og utløses med ca. ti sekunders forsinkelse etter at dørene har blitt låst.



### NB!

Hvis en dør åpnes i løpet av tidsforsinkelsen, avbrytes sekvensen og alarmen deaktiveres.

Bilen kan også låses opp med fjernnøkkelen når funksjonen for blokkert låsemodus er aktivert. Venstre fordør kan også låses opp med det avtakbare nøkkelbladet (s. 166). Dessuten er det mulig å låse opp respektive dører og bakluke på biler utstyrt med Keyless Drive\* ved å ta i dørhåndtaket eller håndtaket til bakluken.



### ADVARSEL

Deaktiver funksjonen "Sikkerhetslåsing" hvis noen skal sitte igjen i bilen, ellers kan de bli låst inne.



### Deaktivere midlertidig



Aktive menyvalg angis av et kryss.

- 1 MY CAR
- 2 OK MENU
- 3 TUNE-skrubryter
- 4 EXIT

Hvis noen skal sitte i bilen mens dørene må låses fra utsiden, kan funksjonen blokkert låsestilling kobles ut midlertidig. Det gjør du i menysystemet **MY CAR**. For beskrivelse av menysystemet, se MY CAR (s. 109).

#### **i** NB!

- Husk at alarmen aktiveres når bilen låses.
- Hvis noen av dørene åpnes innenfra, utløses alarmen.

### Relatert informasjon

- Keyless drive\* - opplåsing med nøkkelblad (s. 172)
- Fjernkontroll (s. 160)

### Barnesikring - manuell aktivering

Barnesikringen gjør at barn ikke kan åpne bakdørene fra innsiden.

### Aktivere/deaktivere barnesikring

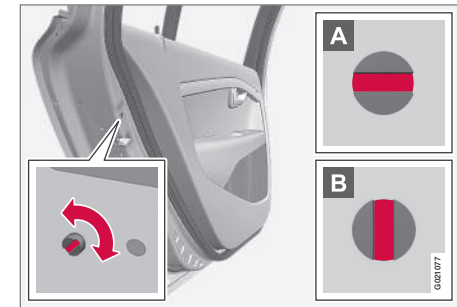

Knappen for barnesikringen sitter i bakkanten på bakdørene og er bare tilgjengelig når døren er åpen.

Aktivere/deaktivere barnesikringen:

- Bruk det avtakbare nøkkelbladet (s. 166) i fjernkontrollnøkkelen til å vri rundt.
- A** Døren er sperret mot åpning fra innsiden.
- B** Døren kan åpnes både utenfra og innenfra.



## **i** NB!

- Dørens dreiebryter sperrer bare den aktuelle døren, ikke begge bakdørene samtidig.
- Det er ingen manuell sperre på biler med elektrisk barnesikring.

### Relatert informasjon

- Barnesikring - elektrisk aktivering\* (s. 180)
- Låse og låse opp - innenfra (s. 175)
- Låse/låse opp - fra utsiden (s. 174)

### Barnesikring - elektrisk aktivering\*

*Barnesikringen med elektrisk aktivering forhindrer at barn kan åpne bakdører eller vinduer innenfra.*

#### Aktivering

Barnesikringen kan aktiveres/deaktiveres i alle nøkkelstillinger (s. 74) over **0**. Aktivering/deaktivering kan skje opptil 2 minutter etter at motoren er slått av, forutsatt at ingen dør åpnes.

Aktivere barnesikringen:



Bryterpanel førerdør.

1. Start motoren, eller velg en nøkkelstilling over **0**.

2. Trykk på knappen på betjeningspanelet i førerdøren.
  - > Kombiinstrumentets informasjonsdisplay viser meldingen **Barnesikring bak aktivert**, og lampen i knappen lyser - sperren er aktiv.

Når barnesikringen er aktivert, kan de bakre:

- vinduene bare åpnes med knappene i førerdøren
- dørene ikke åpnes fra innsiden.

Når motoren slås av, lagres den gjeldende innstillingen. Hvis barnesikringen er aktivert når motoren slås av, vil funksjonen fortsatt være aktivert neste gang motoren startes.

### Relatert informasjon

- Barnesikring - manuell aktivering (s. 179)
- Låse og låse opp - innenfra (s. 175)



## Alarm

Alarmen er en anordning som varsler ved for eksempel innbrudd i bilen.

Aktivert alarm løses ut i følgende tilfeller:

- hvis en dør, panseret eller bakluken åpnes
- hvis en bevegelse registreres i kupeen (hvis bilen har bevegelsessensor\*)
- hvis bilen heves eller slepes (hvis bilen har helningssensor\*)
- hvis startbatteriets ledning kobles fra
- sirenen kobles ut.

En melding vises på informasjonsdisplayet til kombiinstrumentet hvis det har oppstått en feil i alarmsystemet. Kontakt et verksted hvis dette skulle skje. Vi anbefaler et autorisert Volvo-verksted.

### NB!

Bevegelsesfølerne utløser alarmen ved bevegelser i kupéen. Luftstrømmer registreres også. Derfor kan alarmen utløses hvis bilen forlattes med åpent vindu eller soltak, eller hvis kupévarmeren er på.

For å unngå dette: Lukk vindu/takluke når du forlater bilen. Hvis bilens integrerte kupévarmer (eller en bærbar elektrisk) skal brukes, må luftstrømmen fra ventilasjonsmunnstykkene rettes slik at de ikke peker innover i kupéen. Alternativt kan redusert alarmnivå brukes, se Redusert alarmnivå (s. 183).

### NB!

Ikke forsøk å reparere eller forandre komponenter i alarmsystemet selv. Alle slike forsøk kan påvirke forsikringsvilkårene.

## Relatert informasjon

- Alarmindikator (s. 182)
- Alarm - automatisk reaktivering (s. 182)
- Alarm - fjernnøkkelen virker ikke (s. 182)

### Aktivere alarmen

- Trykk på låseknappen på fjernkontrollen.

### Deaktivere alarmen

- Trykk på opplåsingsknappen på fjernkontrollen.

### Slå av utløst alarm

- Trykk på opplåsingsknappen på fjernkontrollen, eller sett fjernkontrollen i tenningslåsen.



### Alarmindikator

Alarmindikatoren viser status for alarmsystemet (s. 181).

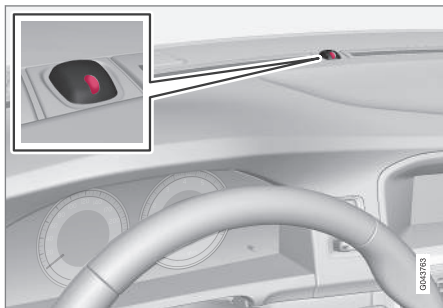

En rød lysdiode på instrumentpanelet viser statusen til alarmsystemet:

- Dioden slukket: Alarmen er koblet ut
- Dioden blinker annethvert sekund: Alarmen er koblet inn
- Dioden blinker raskt etter utkobling av alarmen (helt til fjernkontrollen settes i tenningslåsen og settes i nøkkelstilling I): Alarmen har vært utløst.

### Alarm - automatisk reaktivering

Automatisk reaktivering av alarmen (s. 181) hindrer at bilen utilsiktet forlates med alarmen deaktivert.

Hvis bilen har blitt låst opp med fjernkontrollen (og alarmen har blitt deaktivert), men ingen av dørene og heller ikke bakluken åpnes innen to minutter, aktiveres alarmen igjen automatisk. Samtidig låses bilen igjen.

### Relatert informasjon

- Redusert alarmnivå (s. 183)

### Alarm - fjernnøkkelen virker ikke

Hvis alarmen (s. 181) ikke kan slås av med fjernkontrollnøkkelen, for eksempel hvis batteriet (s. 169) i nøkkelen er utladet, kan bilen låses opp, alarmen slås av og motoren startes på følgende måte:

1. Åpne førerdøren med det avtagbare nøkkelbladet (s. 172).
  - > Alarmen løses ut, alarmindikatoren (s. 182) blinker raskt og sirenen lyder.



2. Sett fjernkontrollnøkkelen i tenningsbryteren.
  - > Alarmen deaktiveres, og alarmindikatoren slukker.
3. Start motoren.



## Alarmsignaler

Ved utløst alarm (s. 181) avgis et lydsignal, og alle blinklys blinker.

- En sirene lyder i 30 sekunder eller til alarmen slås av. Sirenen har et eget batteri og fungerer uavhengig av bilens startbatteri.
- Samtlige blinklys blinker i 5 minutter eller til alarmen slås av.

## Redusert alarmnivå

Redusert alarmnivå innebærer at bevegelses- og hellingssensorene kan slås av midlertidig.

For å unngå utilsiktet aktivering av alarmen (s. 181) - for eksempel hvis en hund skal være i bilen når den er låst eller under transport på biltog eller bilferge, slås bevegelses- og hellingfølerne av midlertidig.

Fremgangsmåten er den samme som ved midlertidig utkobling sikkerhetslåsing (s. 178)<sup>8</sup>.

## Relatert informasjon

- Alarmindikator (s. 182)

## Typegodkjenning, fjernlås

Typegodkjenningen for fjernnøkkelssystemet kan finnes i tabellen.

### Låsesystem, standard

Land/område	
EU, Kina	<p>           Conformité            FCC ID: K2599V48284            IC:2877-599V48284            CCAB08LP1840T4            CET9777C0308R            TFCUFC0300829            CBM ID:2008D.F124            Complies with EMC            Standard EN57122            TA-2008/9-10            RLV87700-248            Made in Cz         </p>

### Nøkkelfritt låsesystem (Keyless drive)



Land/område	
EU	<p>           Conformité            SWK 4 9265            CE         </p>
Korea	<p>           Conformité            SIE-SWK 49268            Made in Cz         </p>

<sup>8</sup> Bare i kombinasjon med alarm.



## 06 Låsing og alarm



Land/område	
Kina	
Hong Kong	

### Relatert informasjon

- Fjernkontroll (s. 160)

07

FØRERHJELP

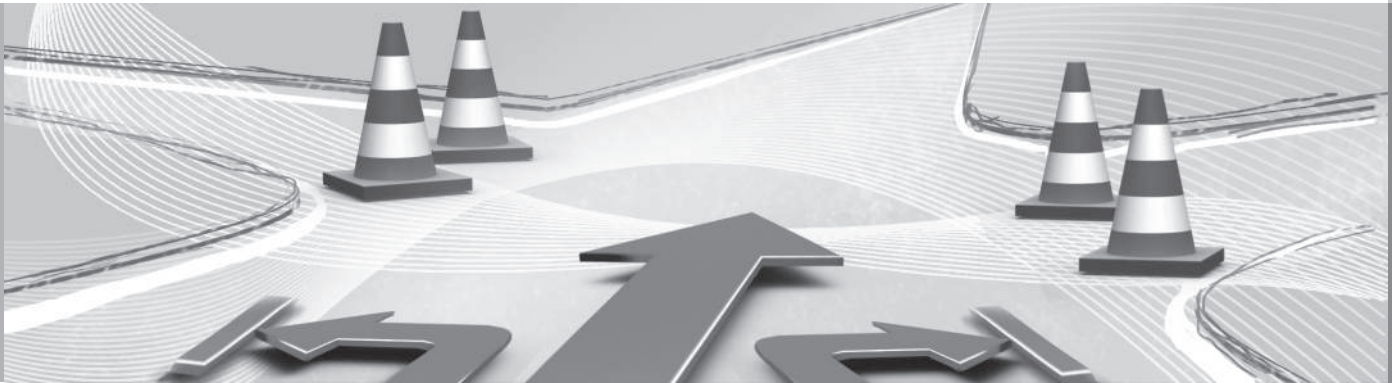



## Aktivt chassis - Four C\*

Aktivt chassis, "Four-C" (Continuously Controlled Chassis Concept), regulerer støtdempernes egenskaper slik at bilens kjøreegenskaper kan tilpasses. Det er tre innstillinger: **Comfort**, **Sport** og **Advanced**.

### Comfort

Innstillingen gjør at bilen oppleves mer komfortabel på grovt og ujevnt veiunderlag. Støtdempingen er myk, og karosseriets bevegelser er smidige og behagelige.

### Sport

Innstillingen gjør at bilen oppleves som mer sportslig, og den anbefales ved mer aktiv kjøring. Styreresponsen er kjappere enn i posisjon Comfort. Dempingen er hardere, og karosseriet følger veibanen for å minske krenkning i svinger.

### Advanced

Denne innstillingen anbefales bare på veldig jevnt veidekke.

Støtdemperne blir innstilt på optimalt veigrep, og bilen krenger enda mindre i svingene.

## Fremgangsmåte



*Knapper til manøvrering*

Ønsket chassisinnstilling velges med knappene i midtkonsollen. Den innstillingen som var i bruk da motoren ble slått av, gjenaktiveres ved neste motorstart. Unntaket er Advanced - den gjenstartes som Sport.

## Elektronisk stabilitetskontroll (ESC) - generelt

Stabilitetssystemet ESC (Electronic Stability Control), hjelper føreren å unngå sladd, og bedrer bilens fremkommelighet.



Ved bremsing kan det oppleves som en pulserende lyd når ESC-systemet griper inn. Ved gasspådrag kan bilen akselerere langsommere enn ventet.



### ADVARSEL

Stabilitetssystemet er et kompletterende hjelpemiddel - det kan ikke håndtere alle situasjoner på alle veiunderlag.

Føreren har alltid ansvaret for at kjøretøyet kjøres på en sikker måte og at gjeldende lover og trafikkbestemmelser overholdes.

ESC-systemet består av følgende funksjoner:

- Antiskrensfunksjon
- Antispinnfunksjon
- Trekkraftfunksjon

### Antiskrensfunksjon

Funksjonen kontrollerer hjulenes driv- og bremskraft for hvert enkelt hjul for å stabilisere bilen.

### Antispinnfunksjon

Funksjonen hindrer at drivhjulene spinner mot veibanen under akselerasjon.



### Trekraftfunksjon

Funksjonen er aktiv i liten fart og overfører kraft fra det drivhjulet som spinner til det som ikke spinner.

### Relatert informasjon

- Elektronisk stabilitetskontroll (ESC) - betjening (s. 187)
- Elektronisk stabilitetskontroll (ESC) - symboler og meldinger (s. 188)

### Elektronisk stabilitetskontroll (ESC) - betjening

#### Valg av nivå - Sport-modus

ESC-systemet er alltid aktivert, det kan ikke slås av.



Føreren kan imidlertid velge **Sport**-modus, noe som gir mulighet til en mer aktiv kjøreeopplevelse.

**Sport**-stilling velges i menysystemet MY CAR. For

beskrivelse av menysystemet, se MY CAR (s. 109).

Ved **Sport**-modus registrerer systemet hvis gasspedal, rattbevegelser og svinger er mer aktiv enn ved normal kjøring, og tillater da kontrollert sladd med bakenden av bilen opp til et visst nivå, før det griper inn og stabiliserer bilen.

Hvis føreren f.eks. avbryter en kontrollert sladd ved å slippe gasspedalen, griper ESC-systemet inn og stabiliserer bilen.

Med **Sport**-stillingen oppnås også maksimal trekraft hvis bilen har kjørt seg fast eller ved kjøring i løst underlag, for eksempel sand eller dyp snø.



**Sport**-modus indikeres i kombiinstrumentet ved at symbolet lyser kontinuerlig til føreren velger bort funksjonen eller til motoren slås av - etter neste motorstart er ESC-systemet tilbake i normalstilling igjen.







### Relatert informasjon

- Elektronisk stabilitetskontroll (ESC) - generelt (s. 186)
- Elektronisk stabilitetskontroll (ESC) - symboler og meldinger (s. 188)



## Elektronisk stabilitetskontroll (ESC) - symboler og meldinger

Tabell

Symbol	Melding	Betydning
	ESC Midlertidig AV	ESC-systemet er midlertidig redusert på grunn av for høy temperatur på bremseskivene. Funksjonene aktiveres igjen automatisk når bremsene er avkjølt.
	ESC Service påkrevd	ESC-systemet er ute av funksjon. <ul style="list-style-type: none"><li>• Stopp bilen på et trygt sted, slå av motoren og slå den deretter på igjen.</li><li>• Oppsøk verksted hvis meldingen blir stående - et autorisert Volvo-verksted anbefales.</li></ul>
 og 	"Melding"	Det finnes en tekstmelding i kombiinstrumentet (s. 60) - Les den!
	Lyser kontinuerlig i 2 sekunder.	Systemkontroll ved start av motoren.
	Blinker.	ESC-systemet griper inn.
	Vedvarende lys.	<b>Sport</b> -stilling er aktivert. <b>NB!</b> ESC-systemet er ikke slått av i denne modusen - det er delvis redusert.

**Relatert informasjon**

- Elektronisk stabilitetskontroll (ESC) - generelt (s. 186)
- Elektronisk stabilitetskontroll (ESC) - betjening (s. 187)



## Trafikkskiltinformasjon - (RSI)\*

Funksjonen Trafikkskiltinformasjon (RSI – Road Sign Information) hjelper føreren å huske hvilke hastighetsrelaterte trafikkskilt bilen har passert.

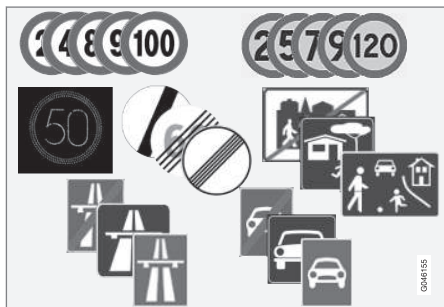

Eksempel på lesbare hastighetsrelaterte skilt <sup>1</sup>.

Funksjonen RSI gir informasjon om bl. a. aktuell hastighet, at en motorvei eller forkjøringsvei begynner/opphever, samt når det gjelder forbikjøringsforbud.

Dersom skilt for både motorvei/forkjøringsvei og skilt med høyeste tillatte hastighet blir passert, velger RSI å vise skiltet for høyeste tillatte hastighet.

## ADVARSEL

RSI fungerer ikke i alle situasjoner. Det er bare ment som et supplerende hjelpemiddel.

Føreren har alltid ansvaret for at kjøretøyet kjøres på en sikker måte, samt at gjeldende lover og trafikkbestemmelser overholdes.

### Relatert informasjon

- Trafikkskiltinformasjon (RSI)\* - fremgangsmåte (s. 190)
- Trafikkskiltinformasjon (RSI)\* - begrensninger (s. 192)

## Trafikkskiltinformasjon (RSI)\* - fremgangsmåte

Funksjonen Trafikkskiltinformasjon (RSI – Road Sign Information) hjelper føreren å huske hvilke hastighetsrelaterte trafikkskilt bilen har passert.

Slik håndteres funksjonen:

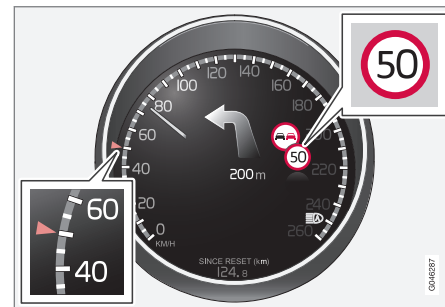

Registrert hastighetsinformasjon<sup>2</sup>.

Når RSI har registrert et trafikkskilt med påbudt hastighet, viser kombiinstrumentet skiltet som et symbol.

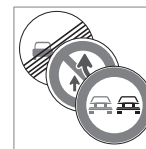

Sammen med symbolet for gjeldende hastighetsbegrensning kan også skilt med forbikjøringsforbud.

<sup>1</sup> Hvilke trafikkskilt som vises i kombiinstrumentet, er markedsavhengig - bildene i denne instruksjonen viser kun noen eksempler.

<sup>2</sup> Hvilke trafikkskilt som vises i kombiinstrumentet, er markedsavhengig - bildene i denne instruksjonen viser kun noen eksempler.



### Begrensning eller motorvei opphører

I situasjoner der RSI oppdager et skilt som innebærer at hastighetsbegrensning opphører - eller annen hastighetsrelatert informasjon, f.eks. motorvei opphører - viser kombiinstrumentet tilsvarende trafikkskilt på instrumentpanelet i 10 sekunder:

Eksempel på slike skilt er:

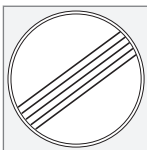

Samtlige begrensninger opphører.



Motorvei opphører.

Deretter skjules skiltinformasjonen til neste hastighetsrelaterte skilt registreres.

### Tilleggsskilt

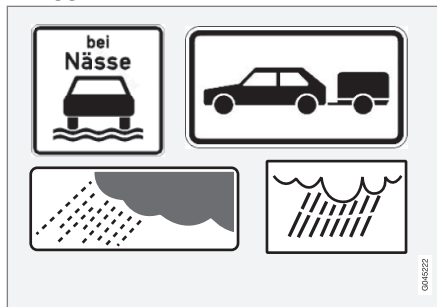

Eksempel på tilleggsskilt<sup>2</sup>.

Iblant skiltes forskjellige hastighetsbegrensninger for samme vei - et tilleggsskilt angir da under hvilke omstendigheter hastighetene gjelder. Det kan være spesielt ulykkesrammede strekninger ved f.eks. regn og/eller tåke.

Tilleggsskilt for regn vises bare hvis vindusviskieren brukes.

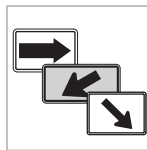

Hastighet som gjelder på en utkjørsel, angis på visse markeder med et tilleggsskilt med en pil.

Hastighetsskilt koplet til denne typen tilleggsskilt

vises kun hvis føreren bruker retningsvisere.

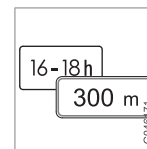

Visse hastigheter gjelder først etter for eksempel en viss strekning eller i løpet av en viss tid på døgnet. Føreren gjøres oppmerksom på denne omstendigheten med et symbol for tilleggsskilt under symbolet med hastigheten.

### Visning av tilleggsinformasjon



Et symbol for tilleggsskilt i form av en tom ramme under hastighetssymbolet i kombiinstrumentet betyr at RSI har registrert et tilleggsskilt med utfyllende informasjon for aktuell hastighetsbegrensning.

### Instilling i MY CAR

Det finnes valgmuligheter for RSI i meny-systemet **MY CAR**, se MY CAR (s. 109).

<sup>2</sup> Hvilke trafikkskilt som vises i kombiinstrumentet, er markedsavhengig - bildene i denne instruksjonen viser kun noen eksempler.



## Trafikkskiltinformasjon på/av



Visning av hastighetssymboler i kombiinstrumentet kan slås av. Funksjonen kan aktiveres/deaktiveres i menysystemet **MY CAR**. For beskrivelse av menysystemet, se MY CAR (s. 109).

## Hastighetsvarsel

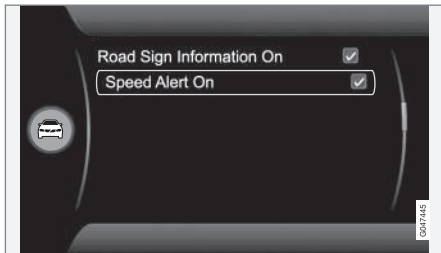

Føreren kan velge å varsles med når gjeldende hastighetsbegrensning overtres med 5 km/t eller mer. Advarselen gis i form av et symbolet med gjeldende høyeste hastighet midlertidig blinker når hastigheten overskri-

des. Funksjonen kan aktiveres/deaktiveres i menysystemet **MY CAR**. For beskrivelse av menysystemet, se MY CAR (s. 109).

## Relatert informasjon

- Trafikkskiltinformasjon - (RSI)\* (s. 190)
- Trafikkskiltinformasjon (RSI)\* - begrensninger (s. 192)
- MY CAR (s. 109)

## Trafikkskiltinformasjon (RSI)\* - begrensninger

*Funksjonen Trafikkskiltinformasjon (RSI – Road Sign Information) hjelper føreren å huske hvilke hastighetsrelaterte trafikkskilt bilen har passert. Funksjonen har følgende begrensninger.*

RSI-funksjonens kameraføler har omtrent de samme begrensningene som det menneskelige øyet - les mer om begrensningene til kameraføleren (s. 225).

Skilt som indirekte informerer om at hastighetsbegrensning råder, f.eks. navneskilt på sted/område, registreres ikke av RSI-funksjonen.

Her følger noen eksempler på hva som kan forstyrre funksjonen:

- Falmede skilt
- Skilt plassert i kurver
- Vridde eller skadede skilt
- Skjulte eller dårlig plasserte skilter
- Skilter som helt eller delvis er dekket av frost, snø og/eller smuss.

## Relatert informasjon

- Trafikkskiltinformasjon - (RSI)\* (s. 190)
- Trafikkskiltinformasjon (RSI)\* - fremgangsmåte (s. 190)



## Cruise control\*

Cruisekontrollen (CC – Cruise Control) hjelper føreren å holde en jevn hastighet, noe som gir en mer avkoblende kjøreopplevelse på motorveier og lange, rette landeveier med jevn trafikkflyt.

### Oversikt

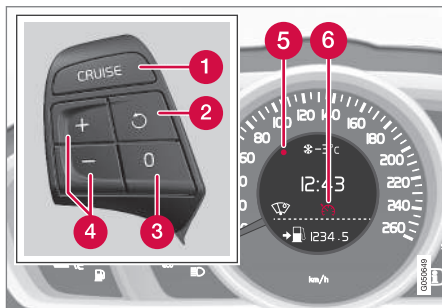

Bryterpanelet på rattet og kombiinstrumentet.

- 1 Cruisekontroll - på/av.
- 2 Beredskapstilstand opphører, og lagret hastighet gjenopptas.
- 3 Beredskapstilstand
- 4 Aktivere og justere hastighet.
- 5 Valgt hastighet (GRÅ = klarstilling).
- 6 Fartsholder aktiv - HVITT symbol (GRÅTT = klarstilling).

## ⚠ ADVARSEL

Føreren må alltid være oppmerksom på trafikkforholdene og gripe inn når cruisekontrollen ikke holder egnet hastighet og/eller avstand.

Det er alltid førerens ansvar å kjøre bilen trygt og sikkert.

### Relatert informasjon

- Fartsholder\* - håndtere hastighet (s. 193)
- Fartsholderen\* - midlertidig deaktivering og klarstilling (s. 194)
- Fartsholder\* - gjenoppta innstilt hastighet (s. 195)
- Fartsholder\* - slå av (s. 195)
- Adaptiv konstantfartholder - ACC\* (s. 195)

## Fartsholder\* - håndtere hastighet



Det er mulig å aktivere, stille inn samt endre lagret hastighet.

### Aktivere og innstille hastighet

#### For å skru på cruisekontroll:

- Trykk på rattknappen **CRUISE** (uten fartsbegrense) eller  (med Fartsbegrenser).
- > Symbolet (6) til cruisekontrollen tennes i kombiinstrumentet - cruisekontrollen er i klarstilling.

#### Aktivere cruisekontrollen:

- Ved ønsket hastighet trykker du på rattknappen  eller .
- > Aktuell hastighet lagres i minnet, markeringen (5) i kombiinstrumentet tennes ved valgt hastighet og symbolet (6) skifter fra GRÅTT til HVITT - bilen følger så den lagrede hastigheten.

## NB!

Cruisekontrollen kan ikke kobles inn ved hastigheter under 30 km/t.

## Endre lagret hastighet

Lagret hastighet endres med kort eller langt trykk på knappen  eller .

For å justere +/- 5 km/t:



## 07 Førerhjelp



- Bruk korte trykk - hvert trykk gir +/- 5 km/t.

For å justere +/- 1 km/t:

- Hold knappen inne og slipp når markeringen til kombiinstrumentet er ved ved ønsket hastighet.

Sist foretatte trykk lagres i minnet.

Hvis farten økes med gasspedalen før trykk på -knappen, er det bilens aktuelle hastighet ved knappetrykket som lagres.

En midlertidig fartsøkning med gasspedalen, f.eks. ved forbi kjøring, påvirker ikke innstillingen. Bilen går tilbake til sist lagret hastighet når gasspedalen slippes.



### NB!

Hvis noen av knappene til cruisekontrollen holdes inne i flere minutter, blokkeres den og stenges av. For å kunne gjenaktivere cruisekontrollen må bilen stanses og motoren startes på nytt.

### Relatert informasjon

- Cruise control\* (s. 193)

### Fartsholderen\* - midlertidig deaktivering og klarstilling

*Funksjonen kan deaktiveres midlertidig og stilles til klarstilling.*

### Midlertidig deaktivering - beredskapstilstand

For å koble ut cruisekontrollen midlertidig og sette den i beredskapsstilling:

- Trykk på knappen  på rattet.
- > Markeringen (5) og symbolet (6) til kombiinstrumentet skifter farge fra HVITT til GRÅTT - cruisekontrollen er midlertidig koblet ut.

### Beredskapstilstand på grunn av førerinngrep

Cruisekontrollen kobles midlertidig ut, og settes automatisk i beredskapstilstand hvis:

- kjørebremsen brukes
- clutchpedalen trås inn
- girspaken/-velgeren føres til N-stilling
- føreren holder høyere hastighet enn den lagrede i mer enn 1 minutt.

Deretter må føreren selv regulere hastigheten.

En midlertidig fartsøkning med gasspedalen, f.eks. ved forbi kjøring, påvirker ikke innstillingen. Bilen går tilbake til sist lagret hastighet når gasspedalen slippes.

### Automatisk beredskapstilstand

Cruisekontrollen kobles midlertidig ut, og settes i beredskapstilstand hvis:

- hjulene mister veigrepet
  - turtallet er for lavt/høyt
  - hastigheten synker under ca. 30 km/t.
- Deretter må føreren selv regulere hastigheten.

### Relatert informasjon

- Cruise control\* (s. 193)
- Fartsholder\* - håndtere hastighet (s. 193)
- Fartsholder\* - gjenoppta innstilt hastighet (s. 195)
- Fartsholder\* - slå av (s. 195)



### Fartsholder\* - gjenoppta innstilt hastighet

Fartsholderen (CC – Cruise Control) hjelper føreren å holde jevn hastighet.

Etter midlertidig deaktivering og klarstilling (s. 194) er det mulig å gjenoppta innstilt hastighet.

For å gjenaktivere fartsholderen fra klarstilling:

- Trykk på knappen  på rattet.
- > Markeringene (5) og symbolene (6) på kombiinstrumentet skifter farge fra GRÅTT til HVITT - bilen følger så den sist lagrede farten.

#### NB!

Etter at hastigheten er gjenopptatt med , kan det skje en markant fartsøkning.

### Relatert informasjon

- Cruise control\* (s. 193)
- Fartsholder\* - håndtere hastighet (s. 193)
- Fartsholderen\* - midlertidig deaktivering og klarstilling (s. 194)
- Fartsholder\* - slå av (s. 195)

### Fartsholder\* - slå av

Her får du en beskrivelse av hvordan denslås av.

Cruisekontrollen slås av med rattknappen (1) eller ved å slå av motoren - dermed slettes den innstilte/lagrede hastighetene og kan ikke gjenopptas med -knappen.

### Relatert informasjon

- Cruise control\* (s. 193)
- Fartsholder\* - håndtere hastighet (s. 193)
- Fartsholderen\* - midlertidig deaktivering og klarstilling (s. 194)
- Fartsholder\* - gjenoppta innstilt hastighet (s. 195)

### Adaptiv konstantfartholder - ACC\*

Den adaptive cruisekontrollen (ACC – Adaptive Cruise Control) hjelper føreren å holde en jevn hastighet sammen med forvalgt tidsintervall til forankjørende kjøretøy.

Den adaptive konstantfartholderen gir en mer avslappende kjøreopplevelse på lange turer på motorveier og på lange, rette landeveier med jevn trafikkflyt.

Føreren stiller inn ønsket hastighet (s. 199) og tidsintervall (s. 200) til bilen foran. Når radarføleren oppdager et langsommere kjøretøy foran bilen, tilpasses hastigheten automatisk til dette. Når veien er fri går bilen tilbake til valgt hastighet.

Hvis den adaptive fartsholderen er slått av etter satt i beredskapsstilling (s. 201) og bilen kommer for nær kjøretøyet foran, advares i stedet føreren av funksjonen avstandsvarsel (s. 210) føreren om den korte avstanden.



### ADVARSEL

Føreren må alltid være oppmerksom på trafikkforholdene og gripe inn når den adaptive cruise control'en ikke holder egnet hastighet eller avstand.

Den adaptive cruise control'en kan ikke håndtere alle trafikk-, vær- og veiforhold.

Les alle avsnitt om den Adaptive cruise-kontrollen i førerveiledningen for å finne ut om disse begrensninger, hva føreren bør være bevisst på før den brukes.

Føreren er alltid ansvarlig for at det holdes riktig avstand og hastighet, også når den adaptive cruise control'en brukes.

### VIKTIG

Vedlikehold av komponentene i den adaptive cruisekontrollen må bare utføres på verksted - et autorisert Volvo-verksted anbefales.

### Automatgir

Biler med automatgir har utvidede funksjoner med den adaptive cruisekontrollens funksjon Køassistanse (s. 202).

### Relatert informasjon

- Adaptiv fartsholder\* - funksjon (s. 196)
- Adaptiv cruisekontroll\* - oversikt (s. 198)
- Adaptiv fartsholder\* - håndtere hastighet (s. 199)

- Adaptiv fartsholder\* - stille inn tidsavstand (s. 200)
- Adaptiv fartsholder\* - midlertidig deaktivering og klarstilling (s. 201)
- Adaptiv fartsholder\* - kjøre forbi et annet kjøretøy (s. 202)
- Adaptiv fartsholder\* - slå av (s. 202)
- Adaptiv cruisekontroll\* - køassistanse (s. 202)
- Adaptiv fartsholder\* - skifte fartsholder-funksjonalitet (s. 204)
- Radarføler (s. 205)
- Radarsensor - begrensninger (s. 205)
- Adaptiv fartsholder\* - feilsøking og tiltak (s. 207)
- Adaptiv fartsholder\* - symboler og meldinger (s. 208)

### Adaptiv fartsholder\* - funksjon

*Den består av en cruisekontroll og en samvirkende avstandsholder.*



## Funksjonsoversikt

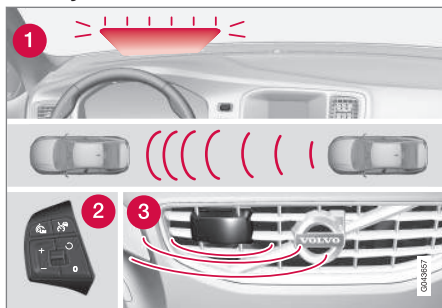

Funksjonsoversikt<sup>3</sup>.

- 1 Varsellampe, føreren må bremse
- 2 Bryterpanelet på rattet (s. 198)
- 3 Radarføler (s. 205)

## ADVARSEL

Den adaptive cruisekontrollen er ikke et system som skal avverge kollisjoner. Hvis systemet ikke oppdager et kjøretøy foran, må føreren gripe inn.

Den adaptive cruisekontrollen bremser ikke for mennesker eller dyr, og ikke for små kjøretøy, for eksempel sykler og motorsykler. Heller ikke for kjøretøy eller andre ting som kommer imot, beveger seg sakte eller står stille.

Ikke bruk den adaptive cruisekontrollen for eksempel i bytrafikk, tett trafikk, veikryss, isføre, mye vann eller søle i veibanen, kraftig regn eller snøvær, dårlig sikt, svingete veier eller på- og avkjøringer på motorvei.

Avstanden til forankjørende kjøretøy (s. 200) måles hovedsakelig med en radarføler (s. 205). Cruisekontrollen regulerer hastigheten ved gassing og bremsing. Det er normalt at bremsene gir fra seg en svak lyd når den adaptive cruisekontrollen bruker dem.

## ADVARSEL

Bremsepedalen beveger seg når den adaptive cruisekontrollen bremser. Ikke hvil foten på bremsepedalen, da kan den bli klemt.

Den adaptive cruisekontrollen prøver å følge kjøretøyet foran i samme fil, ved en tidsavstand (s. 200) som er innstilt av føreren. Hvis radarføleren ikke registrerer et forankjørende kjøretøy, vil bilen i stedet holde den farten føreren har stilt inn og lagret. Dette skjer også hvis kjøretøyet foran kjører fortere enn den lagrede hastighet.

Den adaptive cruisekontrollen prøver å regulere hastigheten mykt. I situasjoner som krever hurtig oppbremsing, må føreren bremse selv. Dette gjelder ved store hastighetsforskjeller, eller hvis bilen foran bremser kraftig. På grunn av begrensninger i radarføleren (s. 205) kan en oppbremsing komme uventet eller utebli.

Den adaptive cruisekontrollen kan aktiveres for å følge et annet kjøretøy i hastigheter fra 30 km/t<sup>4</sup> opp til 200 km/t. Hvis hastigheten faller under 30 km/t eller hvis motorens turtall blir for lavt, settes cruisekontrollen i beredskapstilstand (s. 201) der automatisk bremsing opphører. Føreren må da ta over selv for å holde sikker avstand til kjøretøyet foran.

## Varsellampe, føreren må bremse

Den adaptive cruisekontrollen har en bremsevne som tilsvarer mer enn 40 % av bilens bremsekapasitet.

<sup>3</sup> Obs! Bildet er skjematisk. Detaljer kan avvike avhengig av bilmodellen.

<sup>4</sup> Koassistenten (s. 202) (i biler med automatgir) kan takle intervallet 0-200 km/t.

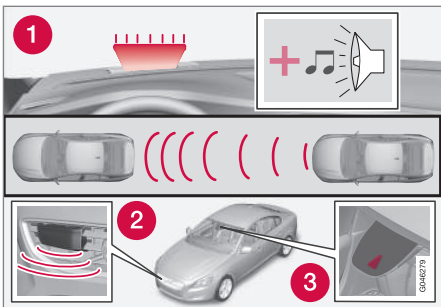

1. Kollisjonsvarslersens varsellampe og varsellyd<sup>5</sup>.

Hvis bilen må bremse kraftigere enn den adaptive cruisekontrollen klarer, og føreren ikke bremser, brukes kollisjonsvarslersens (s. 219) varsellampe og varsellyd for å gjøre føreren oppmerksom på at hun må gripe inn straks.

## **!** NB!

Det kan være vanskelig å se varsellampen i sterk sol eller med solbriller.

## **!** ADVARSEL

Den adaptive cruisekontrollen varsler bare om kjøretøyer som radarføleren har oppdaget. Derfor kan varslingen utebli eller forsinkes. Ikke vent på varsel, brems når det trengs.

## Bratte veier og/eller tung last

Vær oppmerksom på at den adaptive cruisekontrollen først og fremst er ment for bruk ved kjøring på flate veier. Den kan ha vanskelig for å holde riktig avstand til kjøretøyet foran ved kjøring i bratte nedoverbakker, med tung last eller med tilhenger. Vær i så fall ekstra oppmerksom og klar til å bremse.

## Relatert informasjon

- Adaptiv konstantfartholder - ACC\* (s. 195)
- Adaptiv fartsholder\* - slå av (s. 202)
- Adaptiv fartsholder\* - kjøre forbi et annet kjøretøy (s. 202)

## Adaptiv cruisekontroll\* - oversikt

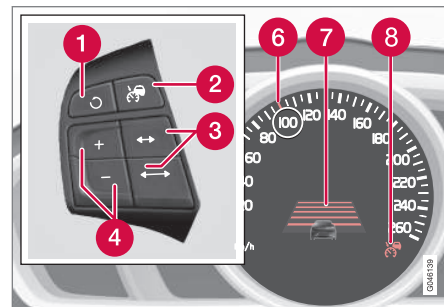

- 1 Beredskapstilstand opphører, og lagret hastighet gjenopptas.
- 2 Cruisekontroll - på/av eller beredskapstilstand.
- 3 Tidsavstand - øke/reducere.
- 4 Aktivere og justere hastighet.
- 5 (Brukes ikke)
- 6 Grønn markering ved lagret hastighet (HVIT = klarstilling).
- 7 Tidsavstand
- 8 ACC er aktiv når symbolet er GRØNT (HVITT = klarstilling).

<sup>5</sup> Obs! Bildet er skjematisk. Detaljer kan avvike avhengig av bilmodellen.

\* Ekstrautstyr/tilbehør, for mer informasjon se Introduksjon.



### Relatert informasjon



- Adaptiv konstantfartholder - ACC\* (s. 195)
- Adaptiv fartsholder\* - funksjon (s. 196)
- Adaptiv fartsholder\* - symboler og meldinger (s. 208)

### Adaptiv fartsholder\* - håndtere hastighet

#### For å skru på ACC:

- Trykk på rattknappen  - et lignende HVITT symbol tennes på kombiinstrumentet (8), noe som viser at den adaptive cruisekontrollen er i klarstilling (s. 201).

#### Aktivere ACC:

- Ved ønsket hastighet trykker du på rattknappen  eller .
- > Aktuell hastighet lagres i minnet. Kombiinstrumentet viser et forstørrelsesglass (6) rundt den lagrede hastigheten noen sekunder, og markeringen skifter fra HVITT til GRØNT.



Når dette symbolet skifter farge fra HVITT til GRØNT, er ACC aktiv og bilen holder lagret hastighet.

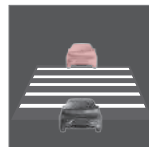



Kun når symbolet viser bilde av et annet kjøretøy reguleres **avstanden** til forankjørende kjøretøy av ACC.



Samtidig markeres et hastighetsområde:

- den høyere hastigheten med GRØNN markering er den forprogrammerte hastigheten
- den lavere hastigheten er det forankjørende kjøretøyets hastighet.

### Endre lagret hastighet

Lagret hastighet endres med kort eller langt trykk på knappen  eller .



For å justere +/- 5 km/t:

- Bruk korte trykk - hvert trykk gir +/- 5 km/t.

For å justere +/- 1 km/t:

- Hold knappen inne og slipp når markeringen til kombiinstrumentet er ved ved ønsket hastighet.

Sist foretatte trykk lagres i minnet.

Hvis farten økes med gasspedalen før trykk på /-knappen, er det bilens aktuelle hastighet ved knappetrykket som lagres.

En midlertidig fartsøkning med gasspedalen, f.eks. ved forbi kjøring, påvirker ikke innstillingen. Bilen går tilbake til sist lagret hastighet når gasspedalen slippes.



## **i** NB!

Hvis noen av knappene til den adaptive cruisekontrollen holdes inne i flere minutter, blokkeres funksjonen og stenges av. For å kunne gjenaktivere den må bilen stanses og motoren startes på nytt.

I noen situasjoner kan den ikke gjenaktiveres - da viser kombiinstrumentet (s. 208) **Adaptiv cruisekontroll ikke tilgjengelig.**

### Relatert informasjon



- Adaptiv konstantfartholder - ACC\* (s. 195)
- Adaptiv cruisekontroll\* - oversikt (s. 198)
- Adaptiv fartsholder\* - funksjon (s. 196)

## Adaptiv fartsholder\* - stille inn tidsavstand



Ulike tidsavstander til kjøretøy foran kan velges, og vises i kombiinstrumentet som 1-5 vannrette streker - jo flere streker, jo større tidsavstand. En strek tilsvare ca. 1 sekund til forankjørende kjøretøy, 5 streker ca. 3 sekunder.

Stille inn/endre tidsavstanden:

- Øk eller reduser med rattknappene  / .

I liten fart, når avstandene blir korte, øker den adaptive cruisekontrollen tidsavstanden noe.

For å kunne følge en forankjørende bil på en myk og behagelig måte, tillater cruisekontrollen at tidsavstanden kan variere betydelig i enkelte situasjoner.

Vær oppmerksom på at en kort tidsavstand gir føreren lite tid å reagere på hvis det skjer noe uforutsett i trafikken.

Samme symbol vises også når funksjonen avstandsvarsling (s. 210) er aktivert.

## **i** NB!

Bruk bare tidsavstander som er tillatt etter landets trafikkregler.

Hvis den adaptive cruisekontrollen ikke later til å reagere når den aktiveres, kan det komme av at tidsavstanden til forankjørende kjøretøy hindrer fartsøkning.

Jo høyere hastighet, jo lengre blir avstanden regnet i meter, for en gitt avstand i tid.

Les mer om hvordan farten håndteres (s. 199).

### Relatert informasjon

- Adaptiv konstantfartholder - ACC\* (s. 195)
- Adaptiv cruisekontroll\* - oversikt (s. 198)
- Adaptiv fartsholder\* - funksjon (s. 196)
- Adaptiv fartsholder\* - slå av (s. 202)



## Adaptiv fartsholder\* - midlertidig deaktivering og klarstilling

Den adaptive cruisekontrollen kan midlertidig deaktiveres og settes i klarstilling.

### Midlertidig deaktivering/klarstilling

For å koble ut den adaptive cruisekontrollen midlertidig og sette den i beredskapsstilling:

- Trykk på knappen  på rattet



Dette symbolet og lagret hastighetsmarkering skifter da farge fra GRØNT til HVITT.

### Beredskapstilstand på grunn av førerinngrep

Den adaptive cruisekontrollen kobles midlertidig ut, og settes automatisk i klarstilling hvis:

- kjørebremsen brukes
- clutchpedalen er trykt inn i mer enn 1 minutt<sup>6</sup>
- girvelgeren settes i **N**-stilling (automatgir)
- føreren holder høyere hastighet enn den lagrede i mer enn 1 minutt.

Deretter må føreren selv regulere hastigheten.

En midlertidig fartsøkning med gasspedalen, f.eks. ved forbi kjøring, påvirker ikke innstillingen. Bilen går tilbake til sist lagret hastighet når gasspedalen slippes.

### Automatisk beredskapstilstand

Den adaptive cruisekontrollen er avhengig av andre systemer, f.eks. stabilitetssystemet ESC (s. 186). Hvis noen av disse systemene slutter å fungere, slås den adaptive cruisekontrollen av automatisk.

Ved automatisk deaktivering lyder et signal, og meldingen **Adaptiv cruisekontroll avbrutt** vises i kombiinstrumentet. Føreren må da gripe inn og selv tilpasse hastighet og avstand til kjøretøyet foran.

En automatisk deaktivering kan komme av at:

- føreren åpner døren
- føreren tar av seg beltet
- turtallet er for lavt/høyt
- hastigheten har sunket under ca. 30 km/t<sup>7</sup>
- hjulene mister veigrepet
- bremsetemperaturen er for høy
- radarføleren er dekket av f. eks. våt snø eller kraftig regn som hindrer radarbølgene.

### Gjenoppta innstilt hastighet

Den adaptive cruisekontrollen i beredskapstilstand aktiveres igjen ved et trykk på rattknapp . Hastigheten settes da til den sist lagrede.



#### NB!

Etter at hastigheten er gjenopptatt med , kan det skje en markant fartsøkning.

### Relatert informasjon

- Adaptiv konstantfartsholder - ACC\* (s. 195)
- Adaptiv cruisekontroll\* - oversikt (s. 198)
- Cruise control\* (s. 193)

<sup>6</sup> Frikobling og valg av høyere eller lavere gir medfører ikke beredskapsstilling.

<sup>7</sup> Gjelder ikke biler med koassistent. De kan greie hastighet helt ned til stillestående.



### Adaptiv fartsholder\* - kjøre forbi et annet kjøretøy

Når bilen følger et annet kjøretøy og føreren markerer en forestående forbikjøring med retningsviseren<sup>8</sup>, hjelper den adaptive cruisekontrollen gjennom å kortvarig aksellerere bilen mot forankjørende kjøretøy.

Funksjonen er aktiv i hastigheter over 70 km/t.



#### ADVARSEL

Vær oppmerksom på at denne funksjonen kan aktiveres ved flere situasjoner, i tillegg til ved forbikjøring, f.eks. når retningsviseren blir brukt til å markere filbytte eller ved avkjøring til annen vei - bilen vil da akselerere en kort stund.

#### Relatert informasjon

- Adaptiv konstantfartsholder - ACC\* (s. 195)
- Adaptiv cruisekontroll\* - oversikt (s. 198)
- Adaptiv fartsholder\* - funksjon (s. 196)

### Adaptiv fartsholder\* - slå av

Med et kort trykk på rattknapp  stilles den adaptive cruisekontrollen til klarstilling (s. 201). Den slås av med ytterligere et kort trykk - dermed slettes den innstilte/lagrede hastigheten og kan så gjenopptas med -knappen.

#### Relatert informasjon

- Adaptiv konstantfartsholder - ACC\* (s. 195)
- Adaptiv fartsholder\* - funksjon (s. 196)
- Adaptiv fartsholder\* - symboler og meldinger (s. 208)

### Adaptiv cruisekontroll\* - køassistanse

*Køassistanse gir den Adaptive cruisekontrollen økt funksjonalitet selv ved hastigheter under 30 km/t.*

I biler med automatgir er den adaptive cruisekontrollen komplettert med funksjonen Køassistanse (også kalt "Queue Assist").

Køassistanse har disse funksjonene:

- Økt hastighetsintervall - selv under 30 km/t og stillstand
- Bytte mål
- Automatisk bremsing opphører ved stillstand
- Automatisk aktivering av parkeringsbrems.

Merk at minste programmerbare hastighet for den adaptive cruisekontrollen er 30 km/t - selv om den klarer å følge et annet kjøretøy ned til stillestående, er det **ikke** mulig å velge/lagre en lavere hastighet enn 30 km/t.

#### Utvidet hastighetsintervall



#### NB!

For at det skal være mulig å aktivere den adaptive cruisekontrollen, må førerdøren være lukket og førerens sikkerhetsbelte festet.

<sup>8</sup> Kun ved venstreblink i venstrestyrt bil, respektive blink til høyre i høyrestyrt bil.



Med automatgir kan den adaptive cruisekontrollen følge et annet kjøretøy innen intervallet 0-200 km/t.

### **i** NB!

For å kunne aktivere den adaptive cruisekontrollen ved lavere hastighet enn 30 km/t kreves et forankjørende kjøretøy innen rimelig avstand.

Ved korte stopp i forbindelse med kjøring i svært saktegående trafikk eller ved trafikklys gjenopptas kjøringen automatisk hvis ikke stoppen varer i mer enn ca. 3 sekunder. Hvis det tar lengre tid før bilen foran begynner å rulle igjen, settes den adaptive cruisekontrollen i klarstilling med automatisk bremsing. Føreren må deretter aktivere den igjen, på en av følgende måter:

- Trykk på knappen  på rattet.
- eller
- Trykk gasspedalen inn.
- > Deretter fortsetter den adaptive cruisekontrollen å følge kjøretøyet foran igjen.

### **i** NB!

Køassistenten kan holde bilen helt i ro i maksimalt 4 minutter. Deretter settes parkeringsbremsen på, og den adaptive cruisekontrollen kobles ut.

- Før den adaptive cruisekontrollen kan gjenaktiveres, på parkeringsbremsen deaktiveres.

### Bytte mål

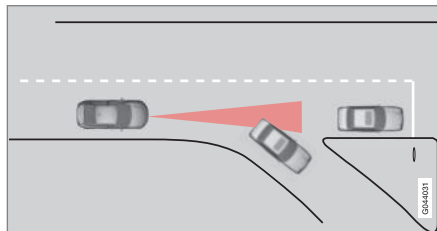

*Hvis målkjøretøyet foran raskt kjører til side, kan det finnes stillestående trafikk foran.*

Når den adaptive cruisekontrollen følger et annet kjøretøy i hastigheter **under** 30 km/t og bytter mål fra et kjøretøy i bevegelse til et som står stille, vil den adaptive cruisekontrollen bremse for det stillestående kjøretøyet.

### **!** ADVARSEL

Når den adaptive cruisekontrollen følger et annet kjøretøy i hastighet **over** 30 km/t og skifter mål fra et kjøretøy i bevegelse til et som står i ro, ignorerer den adaptive cruisekontrollen det stillestående kjøretøyet og velger i stedet den lagrede hastigheten.

- Føreren må selv gripe inn og bremse.

### Automatisk beredskapstilstand ved målbytte

Den adaptive cruisekontrollen kobles ut og settes i beredskapstilstand:

- når hastigheten synker til under 5 km/t og den adaptive cruisekontrollen er usikker på om målobjektet er et stillestående kjøretøy eller et annet objekt, for eksempel en fartsdemper.
- når hastigheten faller under 5 km/t og kjøretøyet foran svinger av, slik at adaptive cruisekontrollen ikke lenger har et kjøretøy å følge.

### Opphør av automatisk bremsing ved stillstand

I enkelte situasjoner avbryter Køassistanse automatisk bremsing ved stillstand. Det innebærer at bremsene slipper og bilen kan begynne å rulle - føreren må derfor gripe inn og selv bremse for å holde bilen.



Køassistanse slipper bremsen og stiller den adaptive cruisekontrollen i klarstilling i følgende situasjoner:

- føreren setter foten på bremsepedalen
- parkeringsbremsen settes på
- girvelgeren settes i **P**, **N** eller **R**
- føreren stiller den adaptive cruisekontrollen i klarstilling.

## Automatisk aktivering av parkeringsbrems

I visse situasjoner aktiverer Køassistanse parkeringsbremsen for fortsatt å holde bilen stille.

Dette skjer hvis:

- føreren åpner døren eller tar av sikkerhetsbeltet
- ESC endres fra **Normal**- til **Sport**-stilling
- Køassistanse har holdt bilen stille i mer enn 4 minutter
- motoren slås av
- bremsene overoppheves.

## Relatert informasjon

- Adaptiv konstantfartholder - ACC\* (s. 195)
- Adaptiv cruisekontroll\* - oversikt (s. 198)
- Adaptiv fartsholder\* - funksjon (s. 196)

## Adaptiv fartsholder\* - skifte fartsholderfunksjonalitet

### Skifte fra ACC til CC

I kombiinstrumentet vises et symbol for aktiv cruisekontroll:

CC Cruise Control	ACC Adaptive Cruise Control
Cruise control	Adaptiv cruisekontroll

Med et knappetrykk kan den adaptive delen (avstandsholderen) i cruisekontrollen deaktiveres. Da følger bilen kun angitt/lagret hastighet.

- Trykk **lengre** på rattknapp - symbolet i kombiinstrumentet skifter fra til .
- > Dermed er standardfartsholderen (s. 193) CC (Cruise Control) aktivert.

## ADVARSEL

Bilen bremses ikke lenger automatisk etter skifte fra ACC til CC - den følger kun fastsatt hastighet.

## Skift tilbake fra CC til ACC

Slå av cruisekontrollen med 1-2 trykk på -knappen i henhold til avstengningsinstruksjonen (s. 202). Neste gang systemet slås på, er det den adaptive fartsholderen som aktiveres.

## Relatert informasjon

- Adaptiv konstantfartholder - ACC\* (s. 195)
- Adaptiv cruisekontroll\* - oversikt (s. 198)
- Adaptiv fartsholder\* - funksjon (s. 196)



## Radarføler

Radarfølerens oppgave er å oppdage biler eller større kjøretøy i samme kjøretretning, i samme kjørefelt.

Radarsensoren brukes av følgende funksjoner:

- Avstandsvarsling\*
- Adaptiv cruisekontroll\*
- Kollisjonsvarsler med autobrems og fotgjengerbeskyttelse\*

### ! VIKTIG

Ved synlig skade på bilens grill eller ved mistanke om at radarsensoren kan være skadet:

- Kontakt et verksted - et autorisert Volvo-verksted anbefales.

Funksjonen kan helt eller delvis utebli - eller fungere feil - hvis grillen, radarsensoren eller konsollen til disse er skadet eller har løsnet.

Modifisering av radarføleren kan gjøre den ulovlig å bruke.

## Relatert informasjon

- Radarsensor - begrensninger (s. 205)
- Adaptiv konstantfarholder - ACC\* (s. 195)
- Kollisjonsvarsler\* (s. 219)
- Avstandsvarsling\* (s. 210)

## Radarsensor - begrensninger

En radarføler (s. 205) har visse begrensninger, blant annet på grunn av sitt begrensede synsfelt.

Evnen til den adaptive cruisekontrollen til å oppdage et forankjørende kjøretøy minsker kraftig hvis:

- farten til forankjørende kjøretøy varierer kraftig fra eget kjøretøys
- radarføleren blir blokkert - f.eks. ved kraftig regn eller hvis slaps eller andre gjenstander har samlet seg foran radarføleren.

### i NB!

Hold overflaten foran radarføleren ren - se underavsnittet "Vedlikehold" (s. 223).

## Synsfelt

Radarføleren har et begrenset synsfelt. I enkelte situasjoner blir et annet kjøretøy ikke oppdaget, eller det blir oppdaget senere enn forventet.

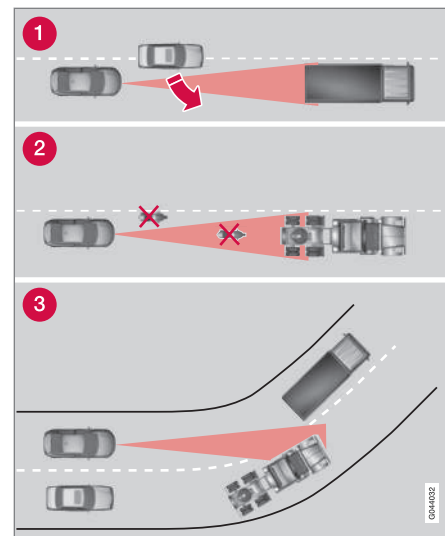

Synsfeltet til ACC.

- 1 Radarføleren kan iblant oppdage kjøretøy på kort avstand noe sent, for eksempel et kjøretøy som kjører inn mellom eget kjøretøy og et kjøretøy foran.
- 2 Små kjøretøyer, som motorsykler, eller kjøretøyer som ikke kjører midt i filen, blir kanskje ikke registrert.
- 3 I svinger kan radarføleren registrere feil kjøretøy eller miste et kjøretøy av syne.



### ADVARSEL

Føreren må alltid være oppmerksom på trafikkforholdene og gripe inn når den adaptive cruise control'en ikke holder egnet hastighet eller avstand.

Den adaptive cruise control'en kan ikke håndtere alle trafikk-, vær- og veiforhold.

Les alle avsnitt om den Adaptive cruise-kontrollen i førerveiledningen for å finne ut om disse begrensninger, hva føreren bør være bevisst på før den brukes.

Føreren er alltid ansvarlig for at det holdes riktig avstand og hastighet, også når den adaptive cruise control'en brukes.

### ADVARSEL

Tilbehør eller annet utstyr som f. eks. ekstralys må ikke monteres foran grillen.

### ADVARSEL

Den adaptive cruisekontrollen er ikke et system som skal avverge kollisjoner. Hvis systemet ikke oppdager et kjøretøy foran, må føreren gripe inn.

Den adaptive cruisekontrollen bremser ikke for mennesker eller dyr, og ikke for små kjøretøy, for eksempel sykler og motorsykler. Heller ikke for kjøretøy eller andre ting som kommer imot, beveger seg sakte eller står stille.

Ikke bruk den adaptive cruisekontrollen for eksempel i bytrafikk, tett trafikk, veikryss, isføre, mye vann eller søle i veibanen, kraftig regn eller snøvær, dårlig sikt, svingete veier eller på- og avkjøringer på motorvei.

### Relatert informasjon

- Adaptiv konstantfartholder - ACC\* (s. 195)
- Kollisjonsvarsler\* (s. 219)
- Avstandsvarsling\* (s. 210)



### Adaptiv fartsholder\* - feilsøking og tiltak

Hvis kombiinstrumentet viser meldingen **Radar blokkert** Se **håndbok**, innebærer det at den adaptive cruisekontrollens radarføler

(s. 205) ikke kan oppdage andre kjøretøy foran bilen.

Denne meldingen antyder at heller ikke funksjonene Avstandsvarsel (s. 210) eller Kollisjonsvarsler med automatisk bremsing (s. 219) fungerer.

Følgende tabell viser eksempler på mulige årsaker til at meldingen vises, og hva en kan gjøre med det:

Årsak	Tiltak
Radarooverflaten i grillen er skitten eller dekket av is eller snø.	Rengjør radarooverflaten for skitt, is og snø.
Kraftig regn eller snø blokkerer radarsignalene.	Ikke noe å gjøre med det. Noen ganger fungerer radaren heller ikke i kraftig nedbør.
Vann eller snø virvles opp fra veibanen og stenger for radarsignalene.	Ikke noe å gjøre med det. Noen ganger fungerer ikke radaren ved våt eller snødekt veibane.
Radarooverflaten er rengjort, men meldingen er der fortsatt.	Vent og se. Det kan ta noen minutter før radaren oppdager at den ikke lenger er tildekket.

### Relatert informasjon





- Adaptiv cruisekontroll\* - oversikt (s. 198)
- Adaptiv fartsholder\* - funksjon (s. 196)
- Adaptiv fartsholder\* - symboler og meldinger (s. 208)



## Adaptiv fartsholder\* - symboler og meldinger

Av og til kan den adaptive cruisekontrollen vise et symbol og/eller en tekstmelding. Her

er noen eksempler - følg i tilfelle den anbefalingen som gis:

Symbol	Melding	Betydning
	Symbolet er GRØNT	Bilen holder lagret hastighet.
	Symbolet er HVITT	Den adaptive cruisekontrollen er stilt i klarstilling.
		Standardcruisekontrollen er valgt manuelt.
	<b>Sett ESC til Normal for aktivering av cruise</b>	Den adaptive cruisekontrollen kan ikke aktiveres før Stabilitetssystemet (ESC) (s. 186) er satt i normalstilling.
	<b>Adaptiv cruisekontroll avbrutt</b>	Den adaptive cruisekontrollen er slått av. Føreren må selv regulere hastigheten.
	<b>Adaptiv cruisekontroll ikke tilgjengelig</b>	Den adaptive cruisekontrollen kan ikke aktiveres. Dette kan blant annet komme av at: <ul style="list-style-type: none"> <li>• bremsetemperaturen er for høy</li> <li>• radarføleren er tildekket av for eksempel våt snø eller regn.</li> </ul>
	<b>Radar blokkert Se håndbok</b>	Den adaptive cruisekontrollen er midlertidig ute av funksjon. <ul style="list-style-type: none"> <li>• Radarføleren er blokkert og kan ikke registrere andre kjøretøy. For eksempel i kraftig regnvær, eller hvis det har samlet seg snøslaps foran radarføleren.</li> </ul> Føreren kan da velge å skifte til (s. 204) ordinær cruisekontroll (CC) - en tekstmelding informerer om egnede alternativer. Les om radarfølerens begrensninger (s. 205).



Symbol	Melding	Betydning
	<b>Adaptiv cruisekontroll Service påkrevd</b>	Den adaptive cruisekontrollen er ute av funksjon. <ul style="list-style-type: none"> <li>• Kontakt et verksted. Vi anbefaler et autorisert Volvo-verksted.</li> </ul>
	<b>Trykk inn bremsen for holde å bilen + lydalarm</b> (Bare med køassistent)	Bilen står stille og cruisekontrollen slipper kjørebremsen for å la parkeringsbremsen ta over og holde bilen, men en feil på parkeringsbremsen gjør at bilen kommer til å begynne å rulle umiddelbart. <ul style="list-style-type: none"> <li>• Føreren må bremse selv. Meldingen vedvarer og alarmen lyder til føreren trækker på bremsepedalen eller bruker gasspedalen.</li> </ul>
	<b>Under 30 km/t Ledebil nødvendig</b> (Bare med køassistent)	Vises ved forsøk på å aktivere cruisekontrollen ved lavere hastighet enn 30 km/t uten et forankjørende kjøretøy innenfor aktiveringsavstand (ca. 30 meter).

**Relatert informasjon**

- Adaptiv konstantfartholder - ACC\* (s. 195)
- Adaptiv cruisekontroll\* - oversikt (s. 198)
- Adaptiv fartsholder\* - funksjon (s. 196)



## Avstandsvarsling\*

Avstandsvarsling (Distance Alert) er en funksjon som informerer føreren om avstanden i tid til forankjørende kjøretøy.

Avstandsvarslingen er aktiv i hastigheter over 30 km/t, og reagerer bare for kjøretøy som kjører foran din egen bil, i samme retning. For møtende, saktegående eller stillestående kjøretøyer gis ingen avstandsinformasjon.

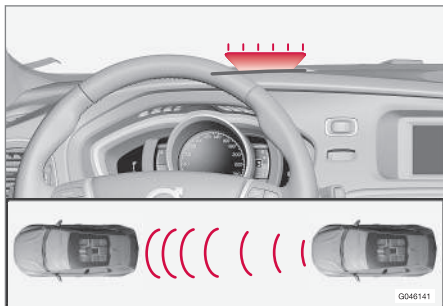

Oransje varsellys<sup>11</sup>.

En oransje varsellyppe i frontruten lyser fast hvis avstanden til forankjørende kjøretøy er kortere enn den innstilte tidsavstanden.

### **i** NB!

Avstandsvarslingen er deaktivert så lenge adaptiv cruisekontroll er aktiv.

## **!** ADVARSEL

Avstandsvarslingen reagerer bare hvis avstanden til kjøretøyet foran er kortere enn den forhåndsinnstilte verdien. Det egne kjøretøyets hastighet påvirkes ikke.

## Fremgangsmåte

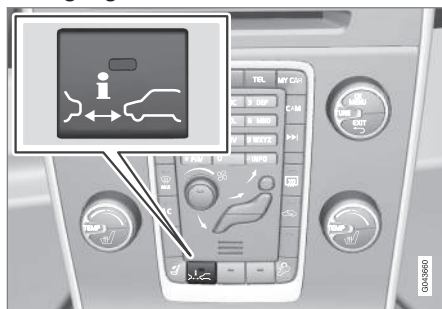

Trykk på knappen i midtkonsollen for å slå funksjonen på eller av. Et lys i knappen forteller at funksjonen er på.

Enkelte kombinasjoner av tilleggsutstyr gir ingen ledig plass til en knapp i midtkonsollen. Da håndteres funksjonen i bilens menysystem **MY CAR**, MY CAR (s. 109) - der søker du frem funksjonen **Avstandsadvarsel**..

## Stille inn tidsavstand

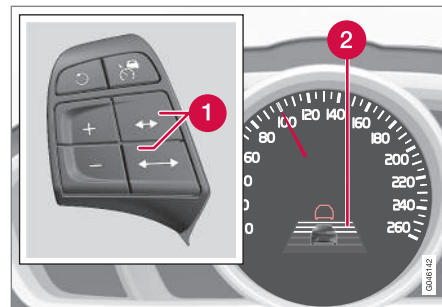

Brytere og symboler for tidsavstand.

- 1** Tidsavstand - øke/reducere.
- 2** Tidsavstand - På.

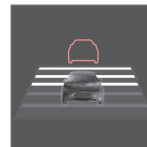

Ulike tidsavstander til kjøretøy foran kan velges, og vises i kombiinstrumentet som 1-5 vannrette streker - jo flere streker, jo større tidsavstand. Én strek tilsvarer ca. 1 sekund til forankjørende kjøretøy, 5 streker ca. 3 sekunder.

Samme symbol vises også når adaptiv cruisekontroll (s. 196) er aktivert.

<sup>11</sup> Obs! Bildet er skjematisk. Detaljer kan avvike avhengig av bilmodellen.

**i NB!**

Jo høyere hastighet, jo lengre blir avstanden regnet i meter, for en gitt avstand i tid.

Den innstilte tidsavstanden brukes også av funksjonen Adaptiv fartsholder (s. 196).

Bruk bare tidsavstander som er tillatt etter landets trafikkregler.

**Relatert informasjon**

- Avstandsvarsel\* - begrensninger (s. 211)

**Avstandsvarsel\* - begrensninger**

*Avstandsvarsling (Distance Alert) er en funksjon som informerer føreren om avstanden til forankjørende kjøretøy. Funksjonen bruker samme radarføler som den Adaptive fartsholderen (s. 195) og Kollisjonsvarsleren med automatisk bremsing (s. 219), har visse begrensninger.*

**i NB!**

Sterkt sollyss, reflekser eller kraftige lysvariasjoner samt bruk av solbriller kan føre til at varsellyset i frontruten ikke synes.

Dårlig vær eller svingete veier kan påvirke radarfølerens muligheter for å oppdage kjøretøyer foran bilen.

Kjøretøyenes størrelse kan også påvirke muligheten for å oppdage f.eks. motorsykler. Dette kan bety at varsellampen tennes på kortere avstand enn verdien som er stilt inn, eller at varselet uteblir midlertidig.

Svært høye hastigheter kan også føre til at lampen tennes på kortere avstand enn den innstilte verdien, forid følerens rekkevidde er begrenset.

Se Radarsensor - begrensninger (s. 205) og (s. 224) for mer informasjon om begrensningene til radarføleren.

**Relatert informasjon**



- Avstandsvarsling\* (s. 210)
- Avstandsvarsel\* - symboler og meldinger (s. 212)



### Avstandsvarsel\* - symboler og meldinger

Avstandsvarsling (Distance Alert) er en funksjon som informerer føreren om avstanden i

tid til forankjørende kjøretøy. Funksjonen har enkelte begrensninger.

Symbol <sup>A</sup>	Melding	Betydning
	<b>Radar blokkert Se håndbok</b>	Avstandsvarslingen er midlertidig ute av funksjon. Radarføleren er blokkert og kan ikke registrere andre kjøretøy, for eksempel i kraftig regnvær, eller hvis det har samlet seg snøslaps foran radarføleren. Les om radarfølerens begrensninger (s. 205).
	<b>Kollisjonsvarsel Service påkrevd</b>	Avstandsvarsling og kollisjonsvarsler med autobrems er helt eller delvis ute av funksjon. Oppsøk verksted hvis meldingen blir stående - et autorisert Volvo-verksted anbefales.

<sup>A</sup> Symboler er skjematisk - kan variere med marked og bilmodell.

### Relatert informasjon

- Avstandsvarsling\* (s. 210)
- Avstandsvarsel\* - begrensninger (s. 211)



## City Safety™

City Safety™ er en funksjon som skal hjelpe føreren til å unngå kollisjon ved bl.a. kjøring, der skiftninger i trafikken foran, sammen med uoppmerksomhet, kan føre til uhell.

Funksjonen City Safety™ virker i hastighet under 50 km/t, og hjelper føreren ved å bremse bilen automatisk ved overhengende fare for kollisjon med bilen foran, hvis føreren ikke reagerer i tide ved å bremse og/eller styre unna.

City Safety™ aktiveres i situasjoner der føreren egentlig burde begynt å bremse mye tidligere, derfor vil funksjonen ikke kunne hjelpe føreren ut av alle situasjoner.

City Safety™ er konstruert for å aktiveres så sent som mulig for å unngå å gripe inn unødige.

City Safety™ skal ikke brukes til å endre førerens kjøreatferd - hvis føreren bare stoler på City Safety™ og overlater bremsingen til systemet, vil han før eller senere kollidere.

Fører eller passasjer merker vanligvis ikke noe til City Safety™ hvis en ikke er nær ved å kollidere.

Er bilen også utstyrt med Kollisjonsvarsler med autobremser (s. 219)\*, supplerer disse to systemene hverandre.

## VIKTIG

Vedlikehold og skifte av komponenter i City Safety™ må bare utføres på verksted - et autorisert Volvo-verksted anbefales.

## ADVARSEL

City Safety™ fungerer ikke under alle trafik-, vei-, vær- og føreforhold.

City Safety™ reagerer ikke på kjøretøy som kjører i en annen retning enn egen bil, og heller ikke på små kjøretøyer og motorsykler, mennesker og dyr.

City Safety™ kan hindre kollisjon ved en forskjell i hastighet på mindre enn 15 km/t. Ved større hastighetsforskjell kan farten i kollisjonsøyeblikket bare reduseres. For å få full bremseeffekt må føreren trå på bremsepedalen.

Vent aldri på at City Safety™ skal gripe inn. Føreren har alltid ansvaret for å holde riktig avstand og hastighet.

## Relatert informasjon

- City Safety™ - begrensninger (s. 215)
- City Safety™ - funksjon (s. 213)
- City Safety™ - fremgangsmåte (s. 214)
- City Safety™ - laserføleren (s. 216)
- City Safety™ - symboler og meldinger (s. 218)

## City Safety™ - funksjon

City Safety™ leser trafikken foran bilen med en laserføler montert i overkant av frontruta. Ved overhengende fare for kollisjon vil City Safety™ automatisk bremse bilen, noe som kan oppleves som en kraftig nedbremsing.

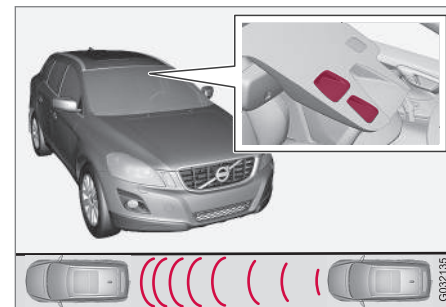

Laserfølerens sender- og mottagervindu<sup>12</sup>.

Hvis hastighetsforskjellen til bilen foran er 4-15 km/t, kan City Safety™ helt avverge en kollisjon.

City Safety™ setter inn en kort, kraftig bremsing og stanser normalt bilen like bak kjøretøyet foran. For de fleste førere skiller dette seg sterkt fra vanlig kjøring, og kan oppleves som ubehagelig.

Er hastighetsforskjellen mellom kjøretøyene mer enn 15 km/t, kan City Safety™ ikke på egen hånd avverge kollisjonen. For å oppnå

<sup>12</sup> Obs! Bildet er skjematisk. Detaljer kan avvike avhengig av bilmodellen.



full bremsekraft må føreren selv trå på bremsepedalen, og da kan det være mulig å unngå en kollisjon selv om hastighetsforskjellen er over 15 km/t.

Når funksjonen aktiveres og bremses, viser kombiinstrumentet en tekstmelding om at funksjonen er eller har vært aktiv.

## NB!

Når City Safety™ bremses, tennes bremselysene.

## Relatert informasjon

- City Safety™ - begrensninger (s. 215)
- City Safety™ (s. 213)
- City Safety™ - fremgangsmåte (s. 214)
- City Safety™ - laserføleren (s. 216)
- City Safety™ - symboler og meldinger (s. 218)

## City Safety™ - fremgangsmåte

*City Safety™ er en funksjon som skal hjelpe føreren til å unngå kollisjon ved bl.a. kjøring, der skiftninger i trafikken foran, sammen med uoppmerksomhet, kan føre til uhell.*

## På og Av

### NB!

Funksjonen City Safety™ aktiveres automatisk ved motorstart.

I enkelte situasjoner kan det være ønskelig å slå av City Safety™, f. eks. der greiner kan feie over panseret og/eller frontruten.

City Safety™ håndteres i menysystemet **MY CAR**, MY CAR (s. 109), og etter motorstart kan funksjonen slås av som følger:

- Søk frem **Førerstøtte i MY CAR** og velg alternativet **Av** ved **City Safety**.

Neste gang motoren startes vil likevel funksjonen være på igjen, selv om systemet var helt avslått da motoren ble slått av.

## ADVARSEL

Laserføleren sender ut laserlys også når City Safety™ er manuelt avslått.

## Relatert informasjon

- City Safety™ (s. 213)
- City Safety™ - begrensninger (s. 215)
- City Safety™ - funksjon (s. 213)
- City Safety™ - laserføleren (s. 216)
- City Safety™ - symboler og meldinger (s. 218)
- MY CAR (s. 109)



## City Safety™ - begrensninger

Føleren i City Safety™ er konstruert for å oppdage biler og andre større motorkjøretøy foran bilen, og er uavhengig av om det er dag eller natt.

Funksjonen har imidlertid noen begrensninger.

Følerens begrensninger innebærer at City Safety™ og fungerer dårligere - eller ikke i det hele tatt - i f. eks. snøvær eller regn, i tett tåke eller i kraftige støvskyer eller snøføyke. Også dugg, skitt, is eller snø på frontruta kan forstyrre funksjonen.

Ting som henger ned, som f.eks. et tøyestykke for å markere last som stikker ut, eller tilbehør som ekstralykter og "kufanger" som stikker høyere enn panseret, begrenser funksjonen.

Laserlyset fra sensoren i City Safety™ måler hvordan lyset reflekteres. Føleren kan ikke se gjenstander med dårlig refleksjonsevne. Bakenden av kjøretøyer reflekterer vanligvis lyset godt nok, takket være bilskiltet og baklyreflektorene.

På glatt vei forlenges bremsestrekingen, og det kan svekke evenen til City Safety™-systemet til å avverge kollisjon. I slike situasjoner vil ABS<sup>13</sup> og ESC<sup>14</sup>-systemene gi best mulig bremskraft uten at det går ut over stabiliteten.

Når egen bil rygger, er City Safety™ midlertidig deaktivert.

City Safety™ aktiveres ikke i liten fart - under 4 km/t - derfor griper systemet ikke inn hvis en nærmer seg bilen foran veldig sakte, f. eks. ved parkering.

Førerens herredømme er alltid overordnet, derfor griper City Safety™ ikke inn i situasjoner der føreren på en tydelig måte styrer eller gir gass, selv om en kollisjon er uunngåelig.

Når City Safety™ har avverget en kollisjon med en stillestående ting, blir bilen stående stille i høyst 1,5 sekund. Hvis bilen er bremsset ned for et kjøretøy foran som er i bevegelse, reduseres farten til samme hastighet som kjøretøyet foran.

På bil med manuelt gir stanser motoren når City Safety™ har stoppet bilen, hvis ikke føreren rekker å trå inn clutchpedalen tidsnok.

### NB!

- Hold frontruten foran laserføleren fri for is, snø og skitt (se bilde av følerens plassering (s. 213)).
- Du må ikke klistre eller montere noe på frontruten foran laserføleren.
- Fjern is og snø fra motorpanserret - snø- og isdekket må ikke være tykkere enn 5 cm.

## Feilsøking og tiltak

Hvis kombiinstrumentet viser meldingen **Frontrutfølere blokkert** **Se håndbok**, betyr det at laserføleren er tildekket og ikke kan oppdage kjøretøyer foran bilen, og da fungerer heller ikke City Safety™.

Likevel vil ikke meldingen **Frontrutfølere blokkert** **Se håndbok** vises i alle situasjoner der laserføleren er tildekket. Føreren må derfor være nøye med å holde frontruta og området foran laserføleren rent.

Følgende tabell viser mulige årsaker til at meldingen vises, og hva en kan gjøre med det.

Årsak	Tiltak
Frontruta foran laserføleren er skitten eller belagt med is og snø.	Rengjør frontruta foran laserføleren for skitt, is og snø.
Laserfølerens synsfelt er blokkert.	Fjern gjenstanden som sperrer utsikten.

<sup>13</sup> (Anti-lock Braking System) - Låsefritt bremsesystem.

<sup>14</sup> (Electronic Stability Control) - Stabilitetssystem.



## ! VIKTIG

Hvis det oppstår sprekker, riper eller steinsprut på frontruten foran ett av laserfølerens to "vinduer", og skaden dekker et område på ca. 0,5 x 3,0 mm (eller større), skal et verksted kontaktes for utskifting av frontruten (se bilde av følerens plassering (s. 213)). Volvo anbefaler at du kontakter et autorisert Volvo-verksted.

Uteblitt reparasjon kan resultere i redusert ytelse for City Safety™.

For ikke å risikere utelatt, feil eller redusert funksjon for City Safety™, gjelder også følgende:

- Volvo anbefaler å **ikke** reparere sprekker, riper eller steinsprut i området foran laserføleren - i stedet bør hele frontruten byttes ut.
- Før frontruten byttes må du kontakte et autorisert Volvo-verksted for å kontrollere at riktig frontrute blir bestilt og montert.
- Samme type eller vindusvisker godkjent av Volvo skal monteres ved utskifting.

### Relatert informasjon

- City Safety™ (s. 213)
- City Safety™ - funksjon (s. 213)
- City Safety™ - fremgangsmåte (s. 214)

## City Safety™ - laserføleren

*Funksjonen City Safety™ inneholder en føler som sender ut laserlys (se bildet (s. 213) angående plassering av føleren). Kontakt et kvalifisert verksted ved feil eller behov for service på lasersensoren. Et autorisert Volvo-verksted anbefales. Det er absolutt nødvendig å følge de angitte instruksjonene ved håndtering av laserføleren.*

Følgende to skilt gjelder laserføleren:

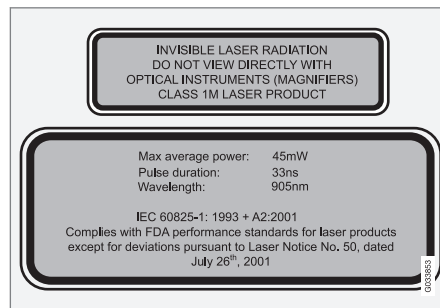

De øverste skiltet i bildet beskriver laserlysets klassifisering:

- Laserstråling - Se ikke rett inn i laserstrålen med optiske instrumenter - Klasse 1M laserprodukt.

De nederste skiltet i bildet beskriver laserlysets fysiske data:

- IEC 60825-1:1993 + A2:2001. Overensstemmer med FDA's (det amerikanske

mattilsynet) standarder for laserprodukters utførelser med unntak av avvik i henhold til med "Laser Notice No. 50" datert den 26. juli 2001.

### Strålingsdata for laserføler

Følgende tabell spesifiserer laserfølerens fysiske data.

Maksimal pulsenergi	2,64 µJ
Maksimal middeleffekt	45 mW
Puls lengde	33 ns
Divergens (horisontal x vertikal)	28° × 12°

**! ADVARSEL**

Hvis noen av instruksene her ikke følges, er det fare for øyeskader!

- Se aldri inn i laserføleren (som sender ut spredende, usynlig laserstråling) på en avstand på 100 mm eller nærmere med forstørrende optikk av typen forstørrelsesglass, mikroskop, teleobjektiv, kikkert eller lignende optiske instrumenter.
- Test, reparasjon, demontering, justering og/eller skifte av reservedeler på laserføleren må bare utføres ved et kvalifisert verksted - et autorisert Volvo-verksted anbefales.
- Ikke utfør omjustering eller vedlikehold som ikke er angitt her. Da kan du utsette deg for skadelig stråling.
- Reparatøren må følge egen verkstedinformasjon for laserføler.
- Ikke demonter laserføleren (heller ikke ved å ta av linsene). En demontert laserføler tilfredsstiller kravene til laserklasse 3B i følge standard IEC 60825-1. Laserklasse 3B er ikke øyesikker og utgjør derfor en skaderisiko.
- Laserfølerens kontakt må være frakoblet før demontering av frontruten.
- Laserføleren må være montert på frontruten før følerens kontakt settes i.

- Laserføleren sender laserlys når fjernnøkkelen er i nøkkelposisjon II (s. 74) også når motoren er avslått.

**Relatert informasjon**

- City Safety™ (s. 213)
- City Safety™ - begrensninger (s. 215)
- City Safety™ - funksjon (s. 213)
- City Safety™ - fremgangsmåte (s. 214)
- City Safety™ - symboler og meldinger (s. 218)





### City Safety™ - symboler og meldinger

I forbindelse med at City Safety™ (s. 213) bremses automatisk, kan ett eller flere av sym-

bolene i kombiinstrumentet tennes, og samtidig vises en tekstmelding. En tekstmelding

kan slukkes med et kort trykk på **OK**-knappen på blinklysspaken.

Symbol	Melding	Betydning/tiltak
	Automatisk bremsing med City Safety	City Safety™ bremses eller har utført en automatisk oppbremsing.
	Fronrutefølere blokkert Se håndbok	Laserføleren er midlertidig ute av funksjon fordi noe skygger for den. <ul style="list-style-type: none"><li>• Ta vekk det som skygger og/eller rengjør frontruta foran den.</li></ul> Les om laserfølerens begrensninger (s. 215).
	City Safety Service påkrevd	City Safety™ fungerer ikke. <ul style="list-style-type: none"><li>• Oppsøk verksted hvis meldingen blir stående - et autorisert Volvo-verksted anbefales.</li></ul>

### Relatert informasjon

- City Safety™ (s. 213)
- City Safety™ - begrensninger (s. 215)
- City Safety™ - funksjon (s. 213)
- City Safety™ - fremgangsmåte (s. 214)
- City Safety™ - laserføleren (s. 216)



## Kollisjonsvarsler\*<sup>15</sup>

"Kollisjonsvarsler med autobrems og registrering av syklist og fotgjengere" er et hjelpe-middel som skal avverge kollisjon med en fotgjenger eller en syklist eller bil foran som står stille eller kjører i samme retning.

"Kollisjonsvarsler med autobrems og registrering av syklist og fotgjengere" aktiveres i situasjoner der føreren egentlig burde begynt å bremse mye tidligere, derfor vil funksjonen ikke kunne hjelpe føreren ut av alle situasjoner.

"Kollisjonsvarsler med autobrems og registrering av syklist og fotgjengere" er konstruert for å aktiveres så sent som mulig for å unngå å gripe inn unødige.

"Kollisjonsvarsler med autobrems og registrering av syklist og fotgjengere" kan forhindre en kollisjon eller senke kollisjonshastigheten.

"Kollisjonsvarsleren med autobrems og registrering av syklist og fotgjengere" skal ikke brukes til å endre førerens kjøremåte. Hvis føreren stoler blindt på kollisjonsvarsleren med autobrems og overlater bremsingen til dette systemet, vil det før eller senere skje en kollisjon.

<sup>15</sup> Finnes ikke som tilvalg for enkelte motorer.

<sup>16</sup> Ingen advarsel for syklist med "Nivå 1".

## To systemnivåer

Avhengig av hvordan bilen er utstyrt, kan funksjonen "Kollisjonsvarsler med autobrems og registrering av syklist og fotgjengere" forekomme i to varianter:

### Nivå 1

Føreren varsles<sup>16</sup> kun om hindringer som dukker opp, med visuelle signaler og lydsignaler - ingen automatisk bremsing starter. Føreren må selv bremse.

### Nivå 2

Føreren varsles om hindringer som dukker opp, med visuelle signaler og lydsignaler - bilen bremses automatisk dersom føreren selv ikke handler innen rimelig tid.



### VIKTIG

Vedlikehold av komponentene i "kollisjonsvarsleren med autobrems og registrering av syklist og fotgjengere" må kun utføres på verksted - et autorisert Volvo-verksted anbefales.

## Relatert informasjon

- Kollisjonsvarsler\* - funksjon (s. 220)
- Kollisjonsvarsler\* - registrering av fotgjengere (s. 222)
- Kollisjonsvarsler\* - registrering av syklist (s. 221)

- Kollisjonsvarsler\* - håndtering (s. 223)
- Kollisjonsvarsler\* - begrensninger (s. 224)
- Kollisjonsvarsler\* - kamerafølerens begrensninger (s. 225)
- Kollisjonsvarsler\* - symboler og meldinger (s. 227)



## Kollisjonsvarsler\* - funksjon

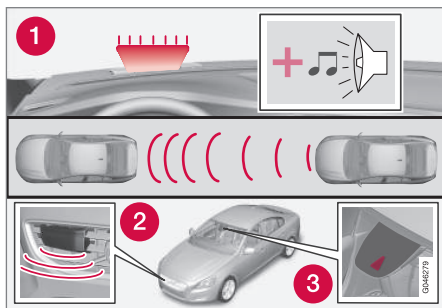

Funksjonsoversikt<sup>17</sup>.

- 1 Audio-visuelt varsel signal ved kollisjonsfare.
- 2 Radarføler<sup>18</sup>
- 3 Kameraføler

Kollisjonsvarsleren med autobremser utfører tre trinn er i følgende rekkefølge:

1. **Kollisjonsvarsler**
2. **Bremsestøtte**<sup>18</sup>
3. **Autobremser**<sup>18</sup>

Kollisjonsvarsleren og City Safety™ (s. 213) kompletterer hverandre.

### 1 - Kollisjonsvarsler

Først varsles føreren om at hun er nær ved å kollidere.

Kollisjonsvarsleren kan oppdage fotgjengere, syklist eller kjøretøy som står stille eller kjører i samme retning foran eget kjøretøy.

Ved risiko for kollisjon med en fotgjenger, syklist eller et kjøretøy, påkalles førerens oppmerksomhet med et rødblinkende varsel signal (1) og det avgis et lydsignal.

### 2 - Bremsestøtte<sup>18</sup>

Hvis faren for kollisjon har økt ytterligere etter kollisjonsvarslet, aktiveres bremsestøtten.

Det innebærer at bremsesystemet klargjøres for rask oppbremsing ved at bremsene aktiveres svakt, noe som kan kjennes som et lett rykk.

Hvis bremsepedalen trykkes inn tilstrekkelig raskt, skjer nedbremsingen med full bremskraft.

Bremsestøtten forsterker også førerens nedbremsing hvis systemet bedømmer at nedbremsingen ikke er tilstrekkelig for å unngå kollisjon.

### 3 - Autobremser<sup>18</sup>

I siste trinn aktiveres den automatiske bremsefunksjonen.

Dersom føreren i denne situasjonen ennå ikke har påbegynt en unnamanøver og kollisjonsfaren er overhengende, trer den automatiske bremsefunksjonen i kraft. Dette skjer uansett om føreren bremses eller ikke. Nedbremsing skjer da med full bremskraft for å redusere kollisjonshastigheten, eller med begrenset bremskraft hvis det er tilstrekkelig for å unngå en kollisjon. For syklist kan advarsel og fullt bremseinngrep komme for sent eller samtidig.

<sup>17</sup> Obs! Bildet er skjematisk. Detaljer kan avvike avhengig av bilmodellen.

<sup>18</sup> Kun med system i nivå 2.



## ⚠ ADVARSEL

Kollisjonsvarsleren fungerer ikke under alle trafikk-, vei-, vær- og føreforhold. Kollisjonsvarslingssystemet reagerer ikke på kjøretøy eller sykklister som kjører i en annen retning enn det egne kjøretøyet. Systemet reagerer heller ikke på dyr.

Varselet aktiveres bare ved stor fare for kollisjon. Dette avsnittet om funksjon, samt avsnittet om begrensninger informerer om begrensninger som føreren må være klar over før kollisjonsvarsleren med autobremser benyttes.

Advarsel og bremseinngrep for fotgjengere og sykklister er deaktivert ved kjøretøyhastighet over 80 km/t.

Advarsel og bremseinngrep for fotgjengere og sykklister fungerer ikke i mørke og tunneler, heller ikke når gatebelysningen er tent.

Auto-bremsefunksjonen kan forhindre en kollisjon eller redusere kollisjonshastigheten. For å sikre full bremseeffekt bør føreren alltid trå på bremsen, også når bilen auto-bremser.

Vent aldri på en kollisjonsadvarsel. Føreren er alltid ansvarlig for at det holdes riktig avstand og hastighet, også når kollisjonsvarslingssystemet med auto-bremse brukes.

### Relatert informasjon

- Kollisjonsvarsler\* (s. 219)

## Kollisjonsvarsler\* - registrering av sykklister

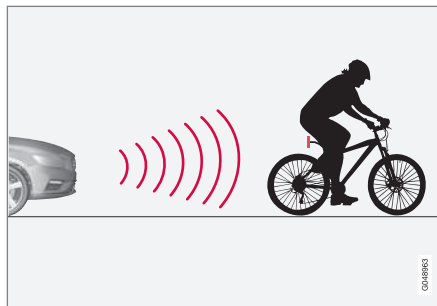

Funksjonen "ser" bare sykklister bakfra, som har samme fartsretning.

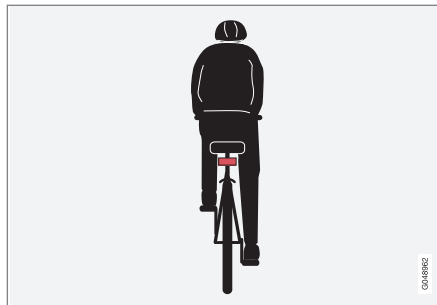

Optimalt eksempel på hva systemet tolker som syklist - med tydelig kropps- og sykkelkontur, rett bakfra og i bilens midtlinje.

For at systemet skal fungere optimalt, må systemfunksjonen som identifiserer en syklist få så entydig informasjon om kropps- og sykkelkontur som mulig. Dette forutsetter mulighet til å oppfatte sykkel, hode, armer, skuldre, ben, over- og underkropp i kombinasjon med et menneskelig normalt bevegelsesmønster.

Hvis store deler av kroppen eller sykkelens til syklisten ikke er synlig for kameraet, kan ikke systemet oppdage en syklist.

- For at funksjonen skal kunne oppdage en syklist, må denne være voksen og sitte på en "seniorsykel".
- Sykkelen må være utstyrt med en godt synlig og godkjent<sup>20</sup> bakoverrettet rød refleks som er montert minst 70 cm over veibanen.
- Funksjonen kan bare oppdage sykklister rett bakfra og som har samme fartsretning - ikke på skrått bakfra, ikke fra siden.
- Sykklister som kjører i venstre eller høyre kant av bilens tenkte/forlengede sidelinjer, kan oppdages sent eller ikke i det hele tatt.
- Funksjonens evne til å oppdage sykklister i skumring og halvmørke er begrenset, akkurat som det menneskelige øyet.

<sup>20</sup> Refleksen skal oppfylle anbefalingene og vilkårene fra trafikmyndigheten i aktuelt marked.



- Funksjonen kan ikke oppdage syklistere ved kjøring i mørke og i tunneler, selv med tent gatebelysning.
- For optimal sykkelregistrering må funksjonen City Safety™ være aktivert, se City Safety™ (s. 213).

## ADVARSEL

Kollisjonsvarsleren med auto-brems & registrering av syklistere er et hjelpemiddel.

Funksjonen kan ikke oppdage:

- alle syklistere i alle situasjoner, og ser f.eks. ikke delvis skjulte syklistere.
- syklistere i klær som skjuler kroppskonturen, eller som kommer fra siden.
- sykler som ikke har bakovervendt rød refleks.
- sykler som er lastet med store gjenstander.

Føreren er alltid ansvarlig for at kjøretøyet kjøres på en korrekt måte og med sikkerhetsavstand som er tilpasset til hastigheten.

## Relatert informasjon

- Kollisjonsvarsler\* (s. 219)

## Kollisjonsvarsler\* - registrering av fotgjengere

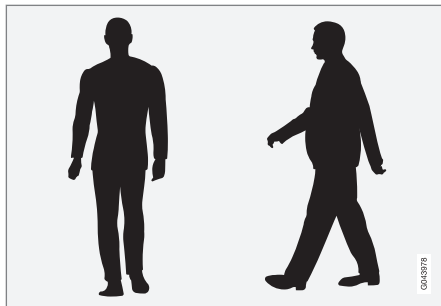

Optimale eksempler på hva systemet betrakter som fotgjengere med tydelig kroppskontur.

For at systemet skal fungere optimalt, må systemfunksjonen som identifiserer fotgjengere få så å entydig informasjon om kroppskontur som mulig. Dette forutsetter mulighet til å oppfatte hode, armer, skuldre, ben, over- og underkropp i kombinasjon med et menneskelig normalt bevegelsesmønster.

Hvis store deler av kroppen ikke er synlig for kameraet, kan ikke systemet oppdage en fotgjenger.

- For at en fotgjenger skal kunne oppdages, må vedkommende være synlig i hel-figur og ha en høyde på minst 80 cm.
- Kamerafølerens evne til å se fotgjengere i skumring og halvmørke er begrenset, akkurat som det menneskelige øyet.

## ADVARSEL

"Kollisjonsvarsleren med auto-brems og registrering av syklistere samt fotgjengere" er et hjelpemiddel. Funksjonen kan ikke oppdage alle fotgjengere og alle situasjoner, og ser f.eks. ikke:

- delvis skjulte fotgjengere, personer i klær som skjuler kroppskonturene eller fotgjengere som er kortere enn 80 cm.
- fotgjengere som bærer på større gjenstander.

Føreren er alltid ansvarlig for at kjøretøyet kjøres på en korrekt måte og med sikkerhetsavstand som er tilpasset til hastigheten.

## Relatert informasjon

- Kollisjonsvarsler\* (s. 219)



## Kollisjonsvarslers\* - håndtering

### Varselssignaler På og Av

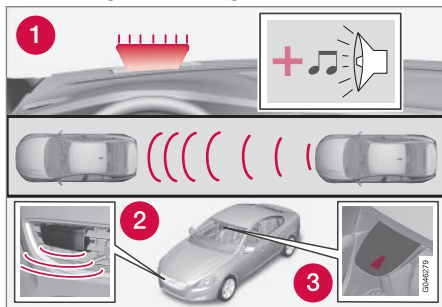

1. Akustisk og visuelt varselssignal ved kollisjonsrisiko.<sup>23</sup>

Det er mulig å velge om kollisjonsvarslersens akustiske og visuelle varselssignaler skal være slått på eller av.

Når motoren startes får en automatisk den innstillingen som var valgt da motoren ble slått av.

#### **i** NB!

Funksjonene "bremsestøtte" og "auto-bremsering" er alltid på. De kan ikke slås av.

Innstillingene for kollisjonsvarsleren gjøres via midtkonsollens bildesjerm og menysystemet **MY CAR**, se MY CAR (s. 109).

<sup>23</sup> Bildet er skjematisk - bilmodell og detaljer kan variere.

### Lys- og lydsignal

Når lys- og lydvarslet til kollisjonsvarsleren er aktivert, testes varsellampen (nr. [1] i forrige bilde) ved hver motorstart ved å kort tenne de separate lyspunktene til varsellampen.

Etter motorstart kan både lys- og lydsignal slås av:

- Søk opp **Kollisjonsadvarsel i Førerassistentsystemer** i menysystemet **MY CAR**, MY CAR (s. 109) - velg så å fjerne markeringen fra funksjonen.

### Lydsignal

Etter motorstart kan varsellyden aktiveres/deaktiveres separat:

- Søk opp **Advarselssignal i Kollisjonsadvarsel** i menysystemet **MY CAR**, MY CAR (s. 109) - velg så **På** eller **Av**.

Deretter angis kollisjonsvarsel bare med lys-signal.

### Stille inn varselavstand

Varselavstanden regulerer på hvilken avstand den visuelle og akustiske varslingen skal utløses.

- Søk opp **Varselavstand i Kollisjonsadvarsel** i menysystemet **MY CAR**, MY CAR (s. 109) - velg så **Lang**, **Normal** eller **Kort**.

Varselavstanden avgjør systemets ømfintlighet. Varselavstand **Lang** gir tidligere varsling. Prøv først med **Lang**, og hvis denne innstillingen gir for mange varslinger, slik at det virker irriterende, skift da til varselavstand **Normal**.

Bruk varselavstand **Kort** bare i unntakstilfeller, for eksempel ved dynamisk kjøring.

#### **i** NB!

Når den adaptive cruisekontrollen brukes, vil varsellampen og varsellyden bli brukt av cruisekontrollen, selv om Kollisjonsvarsleren er slått av.

Kollisjonsvarsleren varsler føreren om fare for kollisjon, men funksjonen gjør ikke førerens reaksjonstid kortere.

For at Kollisjonsvarsleren skal være effektiv må du alltid kjøre med avstandsvarsel (s. 210) stilt inn på tidsavstand 4-5.

#### **i** NB!

Selv om varselavstanden er satt til **Lang**, kan varslingen i enkelte tilfeller oppfattes som sen. Dette kan gjelde ved store hastighetsforskjeller eller hvis bilen foran bremses kraftig.



## 07 Førerhjelp



### **ADVARSEL**

Ingen automatiske systemer kan garantere 100 % korrekt funksjon i alle situasjoner. Prøv derfor aldri kollisjonsvarsleren med autbrems mot mennesker eller kjøretøyer - det kan medføre alvorlige skader og livsfare.

### **Kontrollere innstillinger**

De aktuelle innstillingene kan kontrolleres via bildeskjermen i midtkonsollen og menysystemet (s. 109) **MY CAR**.

### **Vedlikehold**

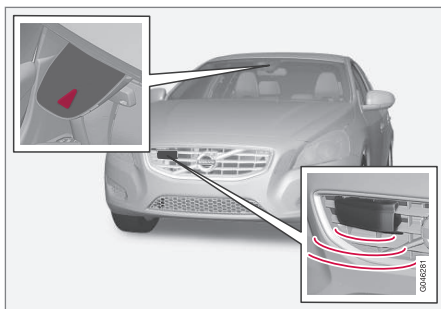

Kamera- og radarsensor<sup>24</sup>.

For at sensorene skal fungere riktig, må de holdes rene fra smuss, is og snø og rengjøres regelmessig med vann og bilsjampo.

### **NB!**

Smuss, is og snø som dekker sensorene, reduserer funksjonen og kan gjøre måling umulig.

### **Relatert informasjon**

- Kollisjonsvarsler\* (s. 219)

### **Kollisjonsvarsler\* - begrensninger**

Funksjonen har visse begrensninger, den er f.eks. først aktiv over ca. 4 km/t.

Kollisjonsvarslerens visuelle varselsignal (se (1) i bilde (s. 220)) kan være vanskelig å oppdage ved sterkt sollys, reflekser, kjøring med solbriller eller hvis føreren ikke ser rett frem. Varsellyden bør derfor alltid være aktivert.

På glatt vei øker bremsestrekingen, noe som kan svekke evnen til å avverge kollisjon. I slike situasjoner vil ABS- og ESC (s. 186)-systemene gi best mulig bremskraft uten at det går ut over stabiliteten.

### **NB!**

De visuelle varselsignalene kan midlertidig settes ut av funksjon ved høy temperatur i kupeen, f. eks. som en følge av sterk sol. Hvis det skjer, aktiveres varsellyden selv om den er deaktivert i menysystemet.

- Varslinger kan utebli hvis det er kort avstand til noe som er foran bilen, eller ratt og pedaler brukes markert, f. eks. ved en aktiv kjørestil.

<sup>24</sup> Obs! Bildet er skjematisk. Detaljer kan avvike avhengig av bilmodellen.

**ADVARSEL**

Advarsler og bremseinngrep kan utløses eller utebli hvis trafikksituasjonen eller ytre påvirkning gjør at radar- eller kameraføleren ikke kan oppdage en fotgjenger, syklist eller et kjøretøy foran bilen på riktig måte.

Følersystemet har en begrenset rekkevidde for fotgjengere og sykklister<sup>26</sup> og systemet kan for disse gi effektive advarsler og bremseinngrep ved kjøretøyhastigheter på opptil 50 km/t. For stillestående eller langsomtgående kjøretøy er advarsler og bremseinngrep effektive ved kjøretøyhastigheter opptil 70 km/t.

Advarsler for stillestående eller langsomtgående kjøretøy kan settes ut av funksjon pga. mørke eller dårlig sikt.

Advarsel og bremseinngrep for fotgjengere og sykklister deaktivert ved kjøretøyhastighet over 80 km/t.

Kollisjonsvarsleren bruker samme radarføler som den adaptive fartsholderen (s. 195). Les mer om radarfølerens begrensninger (s. 205).

Hvis varslinger oppleves som for hyppige og forstyrrende, kan varselavstenden minskes (s. 223). Dette fører til at systemet varsler senere, og totalt antall varslinger går ned.

Når revers er aktivert, er kollisjonsvarsleren med autobremns midlertidig deaktivert.

Kollisjonsvarsling med autobremns aktiveres ikke i liten fart - under 4 km/t - derfor griper systemet ikke inn hvis eget kjøretøy nærmer seg bilen foran veldig sakte, f. eks. ved parkering.

I situasjoner der føreren viser en aktiv og bevisst kjøreatferd, kan et kollisjonsvarsel legges noe senere for å gi minimalt med unødige varsler.

Når autobremnsfunksjonen har avverget en kollisjon med et stillestående objekt, blir bilen stående stille i maksimalt 1,5 sekund. Hvis bilen er bremsset ned for et kjøretøy foran som er i bevegelse, reduseres farten til samme hastighet som kjøretøyet foran.

I en bil med manuelt gir stanser motoren når autobremnsfunksjonen har stoppet bilen, hvis ikke føreren rekker å trå inn clutchpedalen før dette.

**Relatert informasjon**

- Kollisjonsvarsler\* (s. 219)

**Kollisjonsvarsler\* - kamerafølerens begrensninger**

*"Kollisjonsvarsler med autobremns og registrering av sykklister og fotgjengere" er et hjelpemiddel som skal avverge kollisjon med en fotgjenger eller en sykkel eller bil foran som står stille eller kjører i samme retning.*

*Funksjonen bruker kameraføleren til bilen, men denne har en del begrensninger.*

Bilens kamerasensor brukes - i tillegg til av kollisjonsvarsler med autobremns - også av funksjonene:

- Automatisk fjern-/nærlysavblending (s. 86)
- Trafikkskiltinformasjon (s. 190)
- Driver Alert Control - DAC (s. 229)
- Filassistent (s. 233)

**NB!**

Hold frontruta foran kameraføleren fri for is, snø, dugg og skitt.

På frontruta foran kameraføleren må du ikke klistre eller montere noe som helst. Det kan føre til at ett eller flere av kameraene slutter å virke, eller redusere funksjonen.

Kameraføleren har omtrent de samme begrensninger som det menneskelige øyet,

<sup>26</sup> For sykklister kan advarsel og full bremseaktivering komme svært sent eller samtidig.





dvs. den "ser" dårligere f. eks. i mørke, tett snøvær og i regn eller tett tåke. Under slike forhold kan kameraavhengige funksjoner bli sterkt svekket eller midlertidig deaktivert.

Også sterkt motlys, reflekser i kjørebanelen, snø og is på veien, skitten vei eller utydelige sidemarkeringer av kjørefeltet, kan sterkt redusere funksjoner når kameraføler benyttes til å lese kjørefeltet samt oppdage fotgjengere og andre kjøretøyer.

Kamerafølerens synsfelt er begrenset. Derfor kan ikke fotgjengere, syklistene og kjøretøyer oppdages i noen situasjoner, eller de oppdages senere enn forventet.

I svært sterk varme slås kameraene midlertidig av i ca. 15 minutter etter at motoren er startet, for å beskytte kamerafunksjonen.

### Feilsøking og tiltak

Hvis displayet viser meldingen

**Frontrutefølere blokkert** Se **håndbok**, betyr det at kameraføleren er tildekket og ikke kan registrere fotgjengere, syklistene, kjøretøyer eller striper på veien foran bilen.

Det innebærer samtidig at - i tillegg til kollisjonsvarsel med autobremser - heller ikke funksjonene for automatisk fjern-/nærlysavblending, trafikkskiltinformasjon, Driver Alert Control og Lane Departure Warning vil ha full funksjonalitet.

Følgende tabell viser mulige årsaker til at meldingen vises, og hva en kan gjøre med det.

Årsak	Tiltak
Fronruta foran kameraet er skitten eller dekket med is eller snø.	Rengjør frontruta foran kameraet for skitt, is og snø.
Tett tåke, kraftig regn eller snøvær fører til at kameraet ikke ser godt nok.	Ikke noe å gjøre med det. Ved kraftig nedbør hender det at kameraet ikke fungerer.
Fronruta foran kameraet er rengjort, men meldingen vises fortsatt.	Vent og se. Det kan ta noen minutter for kameraet å måle siktten.
Det er kommet skitt mellom innsiden av frontruta og kameraet.	Oppsøk et verksted for å få rengjort frontruta innenfor kameradekselet - et autorisert Volvo-verksted anbefales.

### Relatert informasjon

- Kollisjonsvarsler\* (s. 219)





## Kollisjonsvarslers\* - symboler og meldinger

"Kollisjonsvarslers med autobremser og registrering av syklister og fotgjengere" er et hjelpe-

*middel som skal avverge kollisjon med en fotgjenger eller en sykkel eller bil foran som står stille eller kjører i samme retning.*

Symbol <sup>A</sup>	Melding	Betydning
	<b>Collision warning system AV</b>	Kollisjonsvarsleren avslått. Vises når motoren startes. Meldingen slukker etter ca. 5 sekunder eller etter et trykk på <b>OK</b> -knappen.
	<b>Varslingssystem for kollisjon ikke tilgjengelig</b>	Kollisjonsvarsleren kan ikke aktiveres. Vises når føreren prøver å aktivere funksjonen. Meldingen slukker etter ca. 5 sekunder eller etter et trykk på <b>OK</b> -knappen.
	<b>Automatisk brems aktivert</b>	Autobremsen har vært aktiv. Meldingen slukkes etter et trykk på <b>OK</b> -knappen.
	<b>Frontrutfølere blokkert Se håndbok</b>	Kameraføleren er midlertidig ute av funksjon. Vises ved f. eks. snø, is eller skitt på frontruta. <ul style="list-style-type: none"> <li>• Rengjør ruta foran kameraføleren.</li> </ul> Les om kamerafølerens begrensninger (s. 225).



Symbol <sup>A</sup>	Melding	Betydning
	<b>Radar blokkert</b> Se håndbok	Kollisjonsvarsler med autobremser er midlertidig ute av funksjon. Radarføleren er blokkert og kan ikke registrere andre kjøretøy. For eksempel i kraftig regnvær, eller hvis det har samlet seg snøslaps foran radarføleren. Les om radarfølerens begrensninger (s. 205).
	<b>Kollisjonsvarsel</b> Service påkrevd	Kollisjonsvarsler med autobremser er helt eller delvis ute av funksjon. <ul style="list-style-type: none"><li>• Oppsøk verksted hvis meldingen blir stående - et autorisert Volvo-verksted anbefales.</li></ul>

<sup>A</sup> Symboler er skjematisk - kan variere med marked og bilmodell.

## Relatert informasjon

- Kollisjonsvarsler\* (s. 219)
- Kollisjonsvarsler\* - funksjon (s. 220)
- Kollisjonsvarsler\* - registrering av fotgjengere (s. 222)
- Kollisjonsvarsler\* - registrering av syklist (s. 221)
- Kollisjonsvarsler\* - håndtering (s. 223)
- Kollisjonsvarsler\* - begrensninger (s. 224)
- Kollisjonsvarsler\* - kamerafølerens begrensninger (s. 225)



## Føreralarmssystem\*<sup>30</sup>

Hensikten med Føreralarm (Driver Alert System) er å hjelpe førere som begynner å kjøre dårligere eller er på vei til ufrivillig å komme ut av kjørefilen sin.

Føreralarmen Driver Alert System består av to ulike funksjoner som kan være slått på samtidig eller hver for seg:

- Driver Alert Control - DAC (s. 230).
- Kjørefeltassistent - LDW (s. 233).

En funksjon som er slått på, er satt i beredskap og aktiveres automatisk først når hastigheten kommer over 65 km/t.

Funksjonen deaktiveres igjen når hastigheten synker under 60 km/t.

Begge funksjonene benytter et kamera som er avhengig av at kjørefeltet har malte sidestriper på begge sider.

### ADVARSEL

Føreralarmen fungerer ikke i alle situasjoner. Den er bare ment som et supplerende hjelpemiddel.

Det er alltid førerens ansvar å kjøre bilen trygt og sikkert.

## Relatert informasjon

- Driver Alert Control - (DAC)\* (s. 229)
- Filassistent (LDW)\* (s. 233)

## Driver Alert Control - (DAC)\*

Hensikten med funksjonen DAC er at den skal fange førerens oppmerksomhet når han begynner å kjøre vinglete, f. eks. om føreren blir distrauert eller holder på å sovne.

Føreralarmen (DAC) har til oppgave å oppdage en gradvis dårligere kjøreatferd, og er i første rekke beregnet på større veier. Funksjonen er ikke beregnet på bytrafikk.

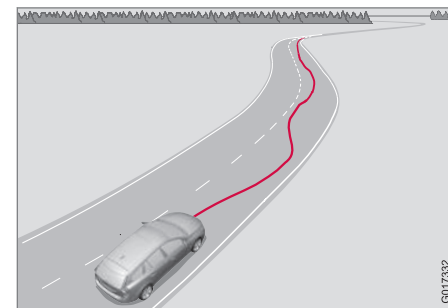

Et kamera leser de malte sidestriperne og sammenligner veiens retning med førerens rattbevegelser. Føreren alarmeres hvis bilen ikke følger kjørebanelen stabil.

Det kan også hende at kjøreatferden ikke påvirkes selv om føreren er trøtt. Da er det ikke sikkert at føreren får noe varsel. Derfor er det alltid viktig å stanse og ta en pause når en

<sup>30</sup> Finnes ikke som tilvalg for enkelte motorer.



er søvning, uansett om føreralarmen har varslet eller ikke.

### NB!

Ikke bruk funksjonen for å kunne fortsette kjøringen. Planlegg kjøreturen med innlagte pauser, og sørg for at du alltid er utvilt.

### Begrensning

Noen ganger kan systemet varsle selv om førerens kjøreatferd ikke er blitt dårligere, f. eks.:

- i kraftig sidevind
- på sporete veidekke.

### NB!

Kameraføleren har enkelte begrensninger (s. 225).

### Relatert informasjon

- Føreralarmsystem\* (s. 229)
- Driver Alert Control (DAC)\* - fremgangsmåte (s. 230)
- Driver Alert Control (DAC)\* - symboler og meldinger (s. 231)

### Driver Alert Control (DAC)\* - fremgangsmåte

*Innstillinger gjøres fra bildeskjermen på midtkonsollen og menysystemet der.*

#### På/av

Funksjonen Driver Alert kan settes i klarstilling via menysystemet **MY CAR** (s. 109):

- Markert rute - funksjonen er aktivert.
- Ingen markering i ruten - funksjonen er slått av.

#### Funksjon

Driver Alert aktiveres når hastigheten overstiger 65 km/t, og forblir aktiv så lenge hastigheten er over 60 km/t.



Hvis bilen kjøres vinglete, varsles føreren med et lydsignal samt tekstmeldingen **Driver Alert Tid for pause** - symbolet ved siden av tenes samtidig i kombiinstrumentet. Varselet gjentas etter en stund hvis ikke kjøringen blir bedre.

Varselsymbolet kan slås av:

- Trykk på venstre rattspakes **OK**-knapp.



### ADVARSEL

Ta alltid en alarm på største alvor. En søvning fører er ofte ikke selv klar over hvordan det står til.

Stans bilen på et trygt sted og hvil, hvis alarmen går eller du er trøtt.

Forskning har vist at det er like farlig å kjøre når du er trøtt, som når du er påvirket av alkohol.

### Relatert informasjon

- Føreralarmsystem\* (s. 229)
- Driver Alert Control - (DAC)\* (s. 229)





## Driver Alert Control (DAC)\* - symboler og meldinger

DAC (s. 229) kan i forskjellige situasjoner vise symboler og tekstmeldinger i kombiinstru-

mentet eller på bildeskjermen på midtkonsollen.

### Kombiinstrument

Symbol <sup>A</sup>	Melding	Betydning
	Driver Alert Tid for pause	Bilen har vært vinglete kjørt. Føreren alarmeres med et akustisk varselsignal + tekst.
	Frontrutefølere blokkert Se håndbok	Kameraføleren er midlertidig ute av funksjon. Vises ved f. eks. snø, is eller skitt på frontruta. <ul style="list-style-type: none"> <li>• Rengjør ruta foran kameraføleren.</li> </ul> Les om kamerafølerens begrensninger (s. 225).
	Driver Alert system Service påkrevd	Systemet fungerer ikke. <ul style="list-style-type: none"> <li>• Oppsøk verksted hvis meldingen blir stående - et autorisert Volvo-verksted anbefales.</li> </ul>

<sup>A</sup> Symboler er skjematiske - kan variere med marked og bilmodell.

### Bildeskjerm

Sym-bol <sup>A</sup>	Melding	Betydning
	Føreralarm AV	Funksjonen er slått av.
	Driver Alert Tilgjengelig	Funksjonen er deaktivert.



Sym- bol <sup>A</sup>	Melding	Betydning
	<b>Driver Alert Venting &lt;65 km/t</b>	Funksjonen er satt i beredskapsstilling på grunn av at hastigheten er lavere enn 65 km/t.
	<b>Føreralarm Utilgjengelig</b>	Kjørebanelen mangler tydelige sidemarkeringer eller kameraføleren er midlertidig ute av funksjon. Les om kamerafølerens begrensninger (s. 225).

<sup>A</sup> Symboler er skjematisk - kan variere med marked og bilmodell.

### Relatert informasjon

- Føreralarmsystem\* (s. 229)
- Driver Alert Control - (DAC)\* (s. 229)
- Driver Alert Control (DAC)\* - fremgangsmåte (s. 230)



## Filassistent (LDW)\*

Filassistenten er en av funksjonene i Driver Alert System - benevnes også som LDW (Lane Departure Warning).

Funksjonen er beregnet på bruk på motorveier og lignende større veier for å redusere risikoen for at kjøretøyet i enkelte situasjoner forlater eget kjørefelt utilsiktet.

### Prinsipp for LDW

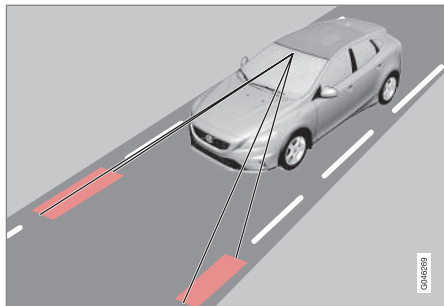

(Bildet er skjematisk - ikke modellspesifikt.)

Filvarsleren består av et kamera som leser de malte sidestripene på veien/kjørefeltet.

Hvis bilen umotivert krysser kjørefilens venstre eller høyre sidelinje, alarmeres føreren med et lydsignal.

### **i** NB!

Føreren advares bare én gang for hver gang hjulene krysser en linje. Det høres altså ingen alarm når bilen har en linje mellom hjulene.

### **!** ADVARSEL

LDW er kun et førerhjelpemiddel og fungerer ikke under alle kjøresituasjoner, trafikk-, vær- og veiforhold.

Føreren er alltid ansvarlig for at kjøretøyet kjøres på en sikker måte, samt at gjeldende lover og trafikkbestemmelser overholdes.

### Relatert informasjon

- Føreralarmsystem\* (s. 229)
- Filassistent (LDW) - begrensinger (s. 235)
- Filassistent (LDW) - funksjon (s. 233)
- Filassistent (LDW) - fremgangsmåte (s. 234)
- Filassistent (LDW) - symboler og meldinger (s. 236)

## Filassistent (LDW) - funksjon

Noen innstillinger kan foretas for Filassistent-funksjonen.

### Av & på



LDW slås på eller stenges med en knapp på midtkonsollen. Det lyser i knappen når funksjonen er på.

Funksjonen kompletteres i kombiinstrumentet med selvforklarende grafikk i forskjellige situasjoner.

### Personlige innstillinger

Innstillingene foretas fra skjermen i midtkonsollen via menysystemet **MY CAR**. Se **MY CAR** (s. 109) for en beskrivelse av menysystemet.

Velg blant alternativene:

- **På ved oppstart** - Funksjonen settes i klarstilling hver gang motoren startes. I



motsatt fall får en samme verdi som da motoren ble slått av.

- **Høyere ømfintlighet.** Ømfintligheten øker, alarmen kommer tidligere og med færre begrensninger.

### Relatert informasjon

- Filassistent (LDW)\* (s. 233)
- Filassistent (LDW) - begrensinger (s. 235)
- Filassistent (LDW) - fremgangsmåte (s. 234)
- Filassistent (LDW) - symboler og meldinger (s. 236)

### Filassistent (LDW) - fremgangsmåte

LDW kompletteres i kombiinstrumentet med selvforklarende grafikk i forskjellige situasjoner. Her følger noen eksempler:



LDW-funksjonens sidestriper (rødmarkert på bildet).

- LDW-symbolet har HVITE sidestriper - funksjonen er aktiv og oppdager/"ser" den ene sidestripen eller begge.
- LDW-symbolet har GRÅ sidestriper - funksjonen er aktiv, men ser verken venstre eller høyre sidestripe.

eller

- LDW-symbolet har GRÅ sidestriper - funksjonen er i klarstilling fordi hastighe-ten er under 65 km/t.
- LDW-symbolet mangler sidestriper - funksjonen er deaktivert.

### Relatert informasjon

- Filassistent (LDW)\* (s. 233)
- Filassistent (LDW) - begrensinger (s. 235)
- Filassistent (LDW) - funksjon (s. 233)
- Filassistent (LDW) - symboler og meldinger (s. 236)



## Filassistent (LDW) - begrensinger

Filvarslerens kameraføler har begrensninger i likhet med det menneskelige øyet.

For mer informasjon kan du lese om begrensningene til kameraføleren (s. 225).

### NB!

Det finnes noen situasjoner der LDW ikke gir noen advarsler, f.eks.:

- Blinklyset er slått på
- Føreren har foten på bremspedalen<sup>35</sup>
- Når gasspedalen trykkes raskt ned<sup>35</sup>
- Ved raske rattbevegelser<sup>35</sup>
- Ved så kraftig sving at bilen krenger.

### Relatert informasjon

- Filassistent (LDW)\* (s. 233)
- Filassistent (LDW) - funksjon (s. 233)
- Filassistent (LDW) - fremgangsmåte (s. 234)
- Filassistent (LDW) - symboler og meldinger (s. 236)

<sup>35</sup> Når Høyere ømfintlighet er valgt, gis det likevel en advarsel, se Filassistent (LDW) - funksjon (s. 233).





### Filassistent (LDW) - symboler og meldinger

I situasjoner der LDW-funksjonen uteblir, kan kombiinstrumentet vise et symbol sammen

med en forklarende melding - følg de angitte anbefalingene.

Eksempel på melding:

Symbol <sup>A</sup>	Melding	Betydning
	Lane Departure Warning PÅ/Lane Departure Warning AV	Funksjonen er slått på/slått av. Vises når den slås på eller av. Teksten forsvinner etter 5 sekunder.
	Lane Depart. Warning Fungerer ikke ved denne hastigheten	Funksjonen er satt i beredskapsstilling på grunn av at hastigheten er lavere enn 65 km/t.
	Lane Depart. Warning Ikke tilgjengelig	Kjørefeltet mangler tydelige sidemarkeringer eller kameraføleren er midlertidig ute av funksjon. Les om kamerafølerens begrensninger (s. 225).
	Lane Depart. Warning Tilgjengelig	Funksjonen leser kjørefeltets sidemarkeringer.
	Frontrutefølere blokkert Se håndbok	Kameraføleren er midlertidig ute av funksjon. Vises ved f. eks. snø, is eller skitt på frontruta. <ul style="list-style-type: none"> <li>• Rengjør ruta foran kameraføleren.</li> </ul> Les om kamerafølerens begrensninger (s. 225).
	Driver Alert system Service påkrevd	Systemet fungerer ikke. <ul style="list-style-type: none"> <li>• Oppsøk verksted hvis meldingen blir stående - et autorisert Volvo-verksted anbefales.</li> </ul>

<sup>A</sup> Symboler er skjematisk - kan variere med marked og bilmodell.

**Relatert informasjon**

- Filassistent (LDW)\* (s. 233)
- Filassistent (LDW) - begrensinger (s. 235)
- Filassistent (LDW) - funksjon (s. 233)
- Filassistent (LDW) - fremgangsmåte (s. 234)



## Parkeringshjelp\*

Parkeringshjelpen brukes til hjelp ved parkering. Et lydsignal og symboler på midtkonsollens bildeskjerm viser avstanden til den registrerte hindringen.

Lydnivået til parkeringshjelpen kan justeres under et pågående lydsignal med **VOL**-bryteren på midtkonsollen eller med bilens meny-system (s. 109) **MY CAR**.

Parkeringshjelp finnes i to varianter:

- Bare bak
- Både foran og bak.

### **i** NB!

Hvis tilhengerfeste er konfigurert med bilens elektriske system, inkluderes den utstikkende delen av tilhengerfestet når funksjonen måler parkeringsplassen.

### **!** ADVARSEL

- Parkeringshjelpen kan aldri overta det ansvaret føreren selv har ved parkering.
- Følerne har dødvinkler (blindsoner) der ingen hindringer kan oppdages.
- Vær oppmerksom på f.eks. mennesker eller dyr i nærheten av bilen.

## Relatert informasjon

- Parkeringshjelp\* - rengjøring av sensorene (s. 241)
- Parkeringshjelp\* - funksjon (s. 238)
- Parkeringshjelp\* - forover (s. 240)
- Parkeringshjelp\* - feilindikasjon (s. 241)
- Parkeringshjelp\* - bakover (s. 239)
- Parkeringskamera (PAC)\* (s. 242)

## Parkeringshjelp\* - funksjon

Parkeringshjelpen aktiveres automatisk ved motorstart - lampen til strømbryteren lyser. Hvis parkeringshjelpen slås av med knappen, slukner lampen.



På/av for parkeringshjelp.

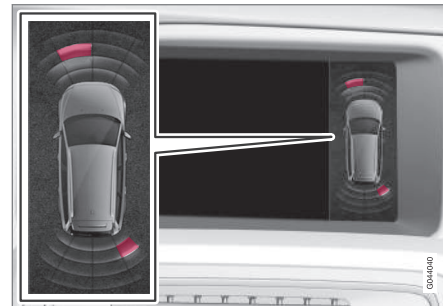

Visning på bildeskjerm - viser hindring til venstre foran og til høyre bak.



Bildeskjermen i midtkonsollen viser et oversiktsbilde med forholdet mellom bilen og en registrert hindring.

Den markerte sektoren viser hvilken/hvilke av de fire følerne som har oppdaget en hindring. Jo nærmere bilsymbolet er i forhold til en markert sektorruta, desto kortere er avstanden mellom bilen og en registrert hindring.

Jo kortere det er til den bakenfor- eller foranstående hindringen, jo tettere lyder signalene. Annen lyd fra lydanlegget dempes automatisk.

Ved avstand under 30 cm er tonen konstant, og den aktive følerens felt nærmest bilen er fylt. Hvis det er registrert hindringer innenfor avstanden for konstant tone både foran og bak bilen, høres tonen vekselvis fra høytalerne.

### ! VIKTIG

Noen gjenstander som for eksempel kjøtinger, tynne, blanke stolper eller lave hindre kan havne i "signalskyggen" og da midlertidig ikke oppfattes av sensorene - den pulserende tonen kan da uventet opphøre istedenfor å skifte til forventet konstant tone.

Følerne kan ikke oppdage høye gjenstander, for eksempel utstikkende lasteramper.

- I slike situasjoner er det viktig å være ekstra oppmerksom og manøvrere/flytte bilen spesielt langsomt eller avbryte den pågående parkeringsmanøveren - stor risiko for skade på kjøretøy eller andre objekter kan foreligge, ettersom sensorene for øyeblikket ikke har optimal funksjon.

### Relatert informasjon

- Parkeringshjelp\* (s. 238)
- Parkeringshjelp\* - rengjøring av sensorene (s. 241)
- Parkeringshjelp\* - forover (s. 240)
- Parkeringshjelp\* - feilindikasjon (s. 241)
- Parkeringshjelp\* - bakover (s. 239)
- Parkeringskamera (PAC)\* (s. 242)

### Parkeringshjelp\* - bakover

Parkeringshjelpen brukes til hjelp ved parkering. Et lydsignal og symboler på midtkonsollens bildeskjerm viser avstanden til den registrerte hindringen.

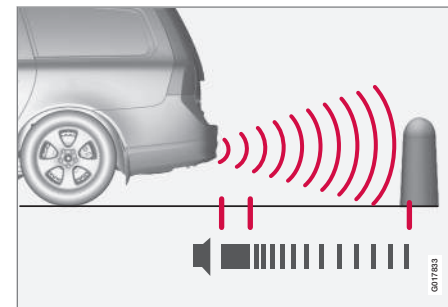

Måleområdet rett bak bilen er ca. 1,5 m. Lydsignalene for hindringer bak kommer fra en av de bakre høytalerne.

Parkeringshjelpen bakover aktiveres når giret settes i revers.

Ved rygging med f.eks. tilhenger, slås parkeringshjelpen bak automatisk av - ellers ville følerne ha reagert på tilhengeren.



### NB!

Ved rygging med for eksempel tilhenger eller sykkelstativ på tilhengerfestet - uten Volvos originale tilhengerkabler - kan det være nødvendig å slå av parkeringshjelpen manuelt for at ikke følerne skal reagere på disse.

### Relatert informasjon

- Parkeringshjelp\* (s. 238)
- Parkeringshjelp\* - rengjøring av sensorene (s. 241)
- Parkeringshjelp\* - funksjon (s. 238)
- Parkeringshjelp\* - forover (s. 240)
- Parkeringshjelp\* - feilindikasjon (s. 241)
- Parkeringskamera (PAC)\* (s. 242)

### Parkeringshjelp\* - forover

*Parkeringshjelpen brukes til hjelp ved parkering. Et lydsignal og symboler på midtkonsollens bildeskjerm viser avstanden til den registrerte hindringen.*

*Parkeringshjelpen aktiveres automatisk ved motorstart. Strømbryterens lampe for AV/PÅ lyser. Hvis parkeringshjelpen slås av med knappen, slukner lampen.*

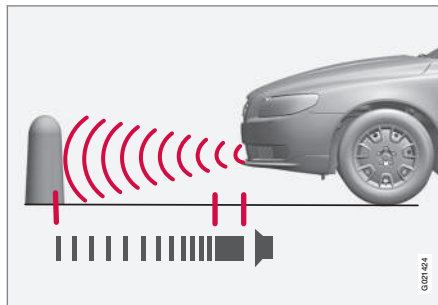

Måleområdet rett foran bilen er ca. 0,8 m. Lydsignalene for hindringer foran kommer fra en av de fremre høyttalerne.

Parkeringshjelpen forover er aktiv ved hastighet opptil ca 10 km/t. Lyset i knappen lyser for å vise at systemet er slått på. Når hastigheten kommer under 10 km/t aktiveres systemet igjen.

### NB!

Parkeringshjelpen forover deaktiveres når parkeringsbremsen trekkes eller når **P**-posisjonen velges i biler med automatgir.

### VIKTIG

Ved montering av ekstralys: Pass på at de ikke skygger for følerne - ekstralysene kan da bli oppfattet som hindringer.

### Relatert informasjon

- Parkeringshjelp\* (s. 238)
- Parkeringshjelp\* - rengjøring av sensorene (s. 241)
- Parkeringshjelp\* - funksjon (s. 238)
- Parkeringshjelp\* - feilindikasjon (s. 241)
- Parkeringshjelp\* - bakover (s. 239)
- Parkeringskamera (PAC)\* (s. 242)



### Parkeringshjelp\* - feilindikasjon

Parkeringshjelpen brukes til hjelp ved parkering. Et lydsignal og symboler på midtkonsollens bildeskjerm viser avstanden til den registrerte hindringen.

 Hvis informasjonssymbolet i kombiinstrumentet lyser konstant og tekstmeldingen **Parkhjelpsystem** krever service vises, er parkeringshjelpen ute av funksjon.

### VIKTIG

Under visse forhold kan parkeringshjelpen gi falske varselsignaler utløst av eksterne lydkilder som sender ut de samme ultra-lydfrekvensene som systemet arbeider med.

Eksempler på slike lydkilder er bl.a. bilhorn, våte dekk på asfalt, luftbremser, eksoslyd fra motorsykler m.m.

### Relatert informasjon

- Parkeringshjelp\* (s. 238)
- Parkeringshjelp\* - rengjøring av sensorene (s. 241)
- Parkeringshjelp\* - funksjon (s. 238)
- Parkeringshjelp\* - forover (s. 240)
- Parkeringshjelp\* - bakover (s. 239)
- Parkeringskamera (PAC)\* (s. 242)

### Parkeringshjelp\* - rengjøring av sensorene

Parkeringshjelpen brukes til hjelp ved parkering. Et lydsignal og symboler på midtkonsollens bildeskjerm viser avstanden til den registrerte hindringen.

For at følerne skal fungere riktig, må de rengjøres regelmessig med vann og bilsjampo.

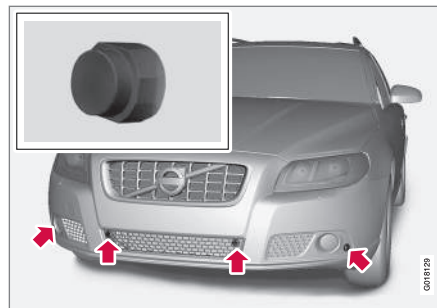

Følerens plassering foran.

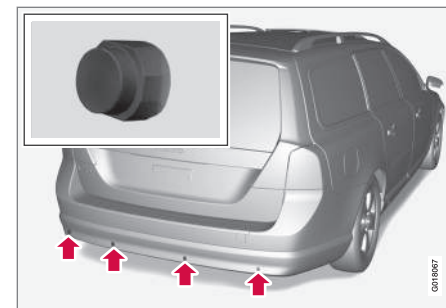

Følerens plassering bak.

### NB!

Skitt, is og snø som dekker følerne kan føre til falske varselsignaler.

### Relatert informasjon

- Parkeringshjelp\* (s. 238)
- Parkeringshjelp\* - funksjon (s. 238)
- Parkeringshjelp\* - forover (s. 240)
- Parkeringshjelp\* - feilindikasjon (s. 241)
- Parkeringshjelp\* - bakover (s. 239)
- Parkeringskamera (PAC)\* (s. 242)



### Parkeringskamera (PAC)\*

Parkeringskamera er et hjelpesystem som kan aktiveres når du velger revers.

Kamerabildet vises på midtkonsollens bildeskjerm.

#### **i** NB!

Hvis tilhengerfeste er konfigurert med bilens elektriske system, inkluderes den utstikkende delen av tilhengerfestet når funksjonen måler parkeringsplassen.

#### **!** ADVARSEL

- Parkeringskameraet er et hjelpemiddel som aldri kan erstatte førerens ansvar under rygging.
- Kameraet har døde vinkler (blindsoner) der ingen hindringer kan oppdages.
- Vær oppmerksom på mennesker og dyr i nærheten av bilen.

### Funksjon og betjening



Kameraets plassering like ved åpningshåndtaket.

Kameraet viser hva som finnes bak bilen og om noe dukker opp fra sidene.

Kameraet viser et bredt område bak bilen samt en del av støtfangeren og et eventuelt tilhengerfeste.

Det kan se ut som om objekter på skjermen heller noe, - dette er normalt.

#### **i** NB!

Ting som vises på bildeskjermen kan være nærmere bilen enn det ser ut på skjermen.

Dersom en annen visning er aktiv, tar parkeringskameran systemet automatisk over, og kamerabildet vises på skjermen.

Når revers velges, vises heltrukne linjer som illustrerer hvor bilens omtrentlige utvendige

mål kommer til å vises med aktuelt rattutslag. Dette hjelper føreren ved lukeparkering, rygging på trange steder og ved tilkobling av tilhenger. Hjelpelinjene kan slås av - se avsnittet Innstillinger (s. 244).

Hvis bilen også har parkeringshjelpølere (s. 238)\*, vises informasjonen fra disse grafisk som fargede felt for å illustrere avstanden til oppdaget hindring, se overskriften "Biler med ryggføler" lenger frem i teksten.

Kameraet er aktivt i ca. 5 sekunder etter at girspaken er flyttet fra reversstilling eller til bilens hastighet overstiger 10 km/t forover eller 35 km/h bakover.

### Lysforhold

Kamerabildet justeres automatisk etter gjeldende lysforhold. Det gjør at bildet kan variere noe i lysstyrke og kvalitet. Dårlige lysforhold kan resultere i en litt redusert bildekvalitet.

#### **i** NB!

For best mulig funksjon må kameralinsen være fri for skitt, snø og is. Dette er spesielt viktig ved dårlige lysforhold.



## Hjelpelinjer

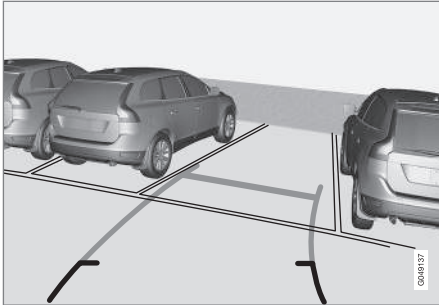

Eksempel på hvordan hjelpelinjer kan vises for føreren.

Linjene på skjermen projiseres som om de befant seg på bakkenivå bak bilen, og er direkte avhengig av rattutslaget. Dermed ser føreren hvilken vei bilen vil ta også når bilen svinger.

### **i** NB!

- Ved rygging med tilhenger som ikke er elektrisk koblet til bilen viser linjene på skjermen den veien **bilen** kommer til å ta, ikke tilhengeren.
- Det vises ingen linjer på skjermen når en tilhenger er koblet til bilens elektriske anlegg.
- Parkeringskameraet slås automatisk av ved kjøring med tilhenger hvis det brukes original Volvo tilhengerkabling.

### **!** VIKTIG

Husk at bildet på skjermen bare viser området bak bilen. Hold derfor øye med sidene og fremre del av bilen når du dreier rattet under rygging.

## Grenselinjer

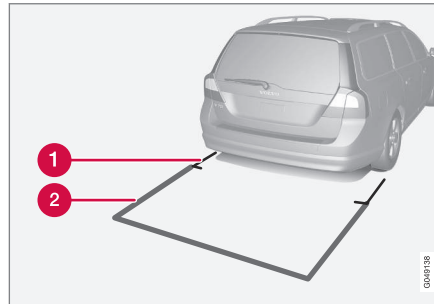

Systemets linjer.

- 1 Grenselinje 30 cm-sone bakover fra bilen
- 2 Grenselinje fri ryggeseone

Den røde linjen (1) rammer inn en sone ca. 30 cm bakover fra støtfangeren.

Den gule horisontale linjen (2) rammer inn en sone opp til ca. 1,5 m bak støtfangeren.

De gule sidelinjene slutter ca. 2,0 m bak støtfangeren.

Grenselinjene omfatter de mest utstikkende delene til bilen, f.eks. utvendige speil og støtfangere - også når bilen svinger.

## Biler med ryggensensorer\*

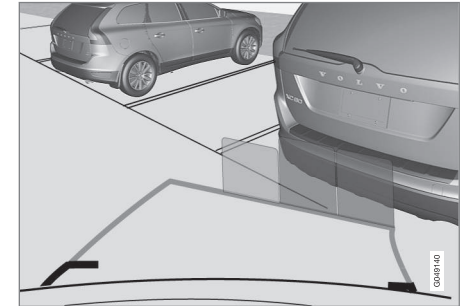

Fargede felt (4 stk., en per føler) viser avstand.

Hvis bilen har parkeringshjelp (s. 238), vises avstanden med et farget felt for hver føler som registrerer et hinder.

Fargen på feltene forandrer seg med minskende avstand til hindringen - fra grønt, til gult, til rødt.

Farge	Avstand (meter)
Grønt	0,8–1,5
Gult	0,4–0,8
Rødt	0–0,4



### Relatert informasjon

- Ryggekamera - innstillinger (s. 244)
- Parkeringskamera - begrensninger (s. 245)
- Parkeringshjelp\* (s. 238)

### Ryggekamera - innstillinger

#### Aktivere avslått kamera

Hvis kamerafunksjonen er slått av når du velger revers, aktiveres den som følger:

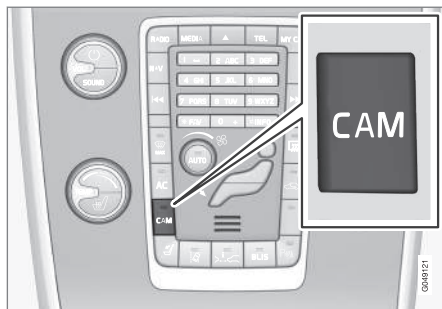

- Trykk på **CAM** - bildeskjermen viser aktuelt kamerabilde.

#### Endre innstilling

Standardinnstillingen er at kameraet aktiveres når revers velges.

Innstillingene til parkeringskameraet kan endres når skjermen viser et kamerabilde:

1. Trykk på **OK/MENU** når du ser et kamerabilde - skjermen veksler til en meny med forskjellige alternativer.
2. Drei frem ønsket alternativ med **TUNE**.
3. Marker alternativet med et trykk på **OK/MENU** og gå ut med **EXIT**.

### Annet

Hvis bilen har flere kameraer\* installert, kan du veksle til aktive kamerabilder på skjermen:

- Trykk på **CAM** eller drei på **TUNE**.

### Relatert informasjon

- Parkeringskamera (PAC)\* (s. 242)
- Parkeringshjelp\* (s. 238)



## Parkeringskamera - begrensninger

### **i** NB!

Sykkelstativ eller annet tilbehør bak på bilen kan hindre sikten fra kameraet.

### Husk

Vær oppmerksom på at selv om det ser ut som en forholdsvis liten del av bildet er tildekket, kan det hende at en forholdsvis stor sektor er skjult, og at hindringer derfor ikke blir oppdaget før de er like inntil bilen.

- Hold kameralinsen fri for skitt, is og snø.
- Rengjør kameralinsen regelmessig med lunkent vann og bilsjampo - forsiktig så ikke linsen får riper.

### Relatert informasjon

- Parkeringskamera (PAC)\* (s. 242)
- Ryggekamera - innstillinger (s. 244)
- Parkeringshjelp\* (s. 238)

## BLIS\*

BLIS (Blind Spot Information System) er et kamerabasert informasjonssystem som under bestemte forutsetninger hjelper føreren til å bli oppmerksom på kjøretøy som beveger seg i samme retning som ens egen bil, i den såkalte dødsvinkelen eller blindsonen.

Systemet er utformet for å fungere optimalt ved kjøring i tett trafikk på vei med flere filer.

### **!** ADVARSEL

Systemet er et supplement til, og kommer ikke istedenfor sikker kjøring og bruk av speilene. Det kan aldri erstatte førerens oppmerksomhet og ansvar. Ansvaret for å skifte fil på en trafiksikker måte ligger alltid på føreren.

## Oversikt

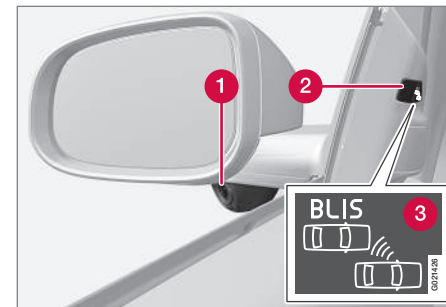

Sidespeil med BLIS-funksjon<sup>36</sup>.

- 1 Blindsonesymbol
- 2 Indikasjonlampe
- 3 Blindsonesymbol

### **i** NB!

Lampen tennes på den siden av bilen der systemet har oppdaget kjøretøyet. Hvis bilen blir forbi kjørt på begge sider samtidig, tennes begge lampene.

## Vedlikehold

For å fungere optimalt må blindsonekameraene<sup>37</sup> ha rene linser. Linsene kan rengjøres

<sup>36</sup> Obs! Bildet er skjematisk. Detaljer kan avvike avhengig av bilmodellen.

<sup>37</sup> Se (1) i forrige bilde.



med en myk klut eller en fuktig svamp. Rengjør lensene forsiktig så de ikke får riper.

## **!** VIKTIG

Linsene er elektrisk oppvarmet for å kunne smelte vekk is og snø. Børst om nødvendig snøen vekk fra linsene.

### Relatert informasjon

- BLIS\* - fremgangsmåte (s. 246)
- BLIS - symboler og meldinger (s. 248)

## BLIS\* - fremgangsmåte

*BLIS (Blind Spot Information System) er en funksjon som er konstruert for å gi føreren støtte ved kjøring i tett trafikk på veier med flere kjørefelt i samme retning.*

### Aktivere/deaktivere BLIS

Blindsonevarsler (BLIS) aktiveres når motoren startes. Indikasjonslampene i dørpanelene blinker tre ganger når BLIS aktiveres.

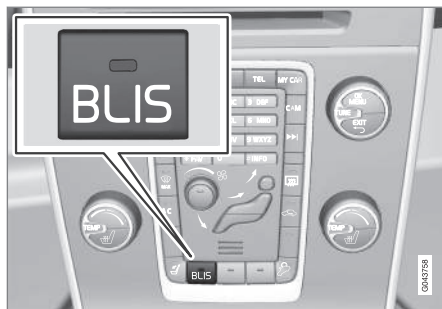

*Knapp for aktivering og deaktivering.*

Systemet kan deaktiveres/aktiveres etter motorstart med et trykk på **BLIS**-knappen.

Enkelte kombinasjoner av tilleggsutstyr gir ingen ledig plass til en knapp i midtkonsollen. Da håndteres funksjonen i bilens menysystem (s. 109) **MY CAR**.

Når BLIS deaktiveres, slukker lampen i knappen, og kombiinstrumentet viser en melding.

Når BLIS aktiveres, lyser lampen i knappen, kombiinstrumentet viser en ny tekstmelding og indikatorlampene i dørpanelene blinker 3 ganger. Trykk på venstre rattspakes **OK**-knapp for å fjerne tekstmeldingen.

### Når fungerer blindsonerens (BLIS)

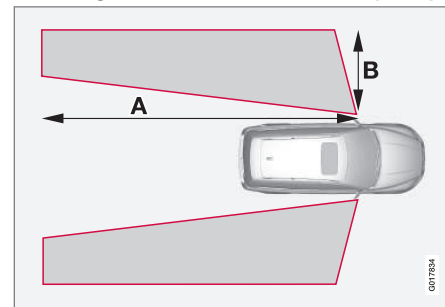

*A = ca 9,5 m og B = ca 3,0 m.*

Systemet fungerer når din egen bil kjører i hastigheter over 10 km/t.

Når et kamera (1) har oppdaget et kjøretøy innenfor blindsonen, lyser indikasjonslampen (2) hele tiden, se oversiktsbildet (s. 245).

BLIS gir føreren en melding hvis det oppstår en feil i systemet. Hvis f. eks. kameraene er tildekket, blinker indikasjonslampen og kombiinstrumentet viser en melding. Kontroller og rengjør linsene i slike tilfeller.

Hvis nødvendig, kan systemet slås av midlertidig, se "Aktivere/deaktivere BLIS" ovenfor.



## Forbikjøring

Systemet er konstruert for å reagere hvis:

- du kjører i en hastighet inntil 10 km/t fortere enn det kjøretøyet du kjører forbi
- du blir forbikjørt av et kjøretøy som holder opp til 70 km/t større fart enn deg.

## ⚠ ADVARSEL

Blindsonevarsleren virker ikke i skarpe svinger.

Blindsonevarsleren virker ikke ved rygging.

En bred tilhenger kan skjule andre kjøretøyer i tilgrensende kjørefiler. Det kan føre til at kjøretøyer i dette området ikke kan oppdages av blindsoneravsleren.

## Dagslys og mørke

I dagslys reagerer systemet på formen på bilene i nærheten. Systemet er utviklet for å oppdage motorkjøretøy som personbiler, lastebiler, busser og motorsykler.

I mørket reagerer systemet på bilenes frontlykter. Hvis frontlyktene på kjøretøy rundt deg ikke er tent, oppdager ikke systemet kjøretøyet. Dette innebærer f. eks. at systemet ikke reagerer på en tilhenger uten frontlykter som trekkes av en personbil eller en lastebil.

## ⚠ ADVARSEL

Systemet reagerer ikke på syklist og mopedister.

Blindsonekameraene har lignende begrensninger som det menneskelige øyet, dvs. at de "ser" dårligere i for eksempel kraftig snøfall, sterkt motlys og tett tåke.

## Begrensninger

I enkelte situasjoner kan indikasjonslampen for BLIS lyse selv om det ikke er noe kjøretøy i blindsonen.

## i NB!

Hvis indikasjonslampen for blindsoneravsleren i enkelte tilfeller lyser selv om det ikke er noe annet kjøretøy i dødvinkelen, betyr ikke det at det er noen feil ved systemet.

Ved feil på blindsonesystemet (BLIS) viser displayet teksten **BLIS Service påkrevd**.

De følgende bildene viser eksempler på situasjoner der indikatorlampen for BLIS kan lyse selv om det ikke er noe kjøretøy i blindsonen.

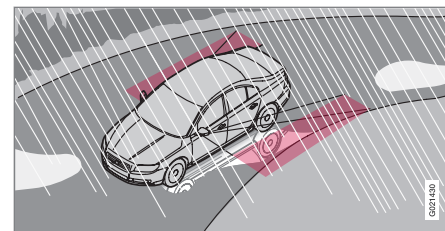

Refleks fra blank, våt veibane.

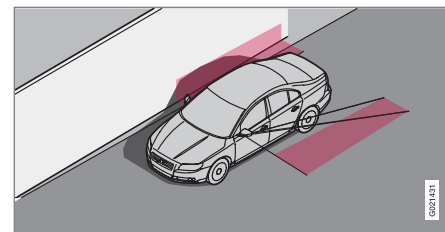

Egen skygge på stor, lys og flat overflate, f. eks. støyskjerm eller veidekke av betong.

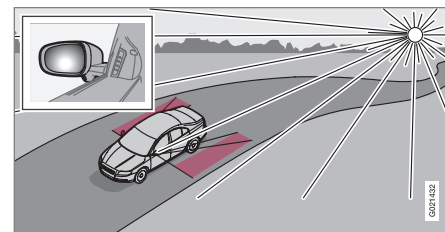

Lav sol inn i kameraet.



## **!** VIKTIG

BLIS-systemets komponenter må bare repareres på et verksted - et autorisert Volvo-verksted anbefales.

### Relatert informasjon

- BLIS\* (s. 245)
- BLIS - symboler og meldinger (s. 248)

## BLIS - symboler og meldinger

*I situasjoner der BLIS-(Blind Spot Information System) (s. 245) funksjonen uteblir eller avbrytes, kan kombiinstrumentet vise et symbol sammen med en forklarende melding - Følg anbefalingen som gis.*

Eksempel på melding:

Melding	Betydning
Blindsonevarsler PÅ	Blindsonevarsler er aktivert.
BLIS Service påkrevd	Blindsonevarsler fungerer ikke - kontakt et verksted.
BLIS Kamera blokkert	Blindsonekamera er dekket av skitt, snø eller is - rengjør lensene.
BLIS Redusert funksjon	Nedsatt funksjon i dataoverføringen mellom blindsonekamera og bilens el-system.  Kameraet tilbakestill seg selv når dataoverføringen mellom blindsonekamera og bilens el-system går tilbake til det normale.
Blindsonevarsler AV	Blindsonevarsleren er utkoblet.

En tekstmelding kan slukkes med et kort trykk på **OK**-knappen på blinklysspaken.

### Relatert informasjon

- BLIS\* (s. 245)



### Justerbar rattmotstand\*

Hastighetsavhengig styreservo gjør at rattmotstanden øker i takt med bilens hastighet for å gi føreren økt veikontakt.

Styringen kjennes fastere på motorveier. Ved parkering og i liten fart er styringen lett og krever ingen anstrengelse.

Føreren kan velge mellom tre ulike nivåer av rattmotstand for veifølelse eller styrefølsomhet i menysystemet **MY CAR**, MY CAR (s. 109):

- Der søker du frem **Rattkraft** og velger **Lav**, **Middels** eller **Høy**.

Denne innstillingen er ikke tilgjengelig når bilen er i bevegelse.

#### NB!

I enkelte situasjoner kan styreservoen bli for varm og må kjøles midlertidig - i løpet av denne tiden arbeider styreservoen med redusert effekt, og vridning på rattet kan da oppleves som noe tyngre.

Parallelt med den midlertidig reduserte styrehjelpen viser kombiinstrumentet en melding.

### Relatert informasjon

- MY CAR (s. 109)

### Typegodkjenning - radarsystem

Typegodkjenningen for radarsystemet kan finnes i tabellen.

Land/område	
Singapore	<div style="border: 1px solid black; padding: 5px; display: inline-block;">Complies with IDA standards DA105753</div> <p>IDA: Infocomm Development Authority of Singapore.</p>
Brasil	 <p>Modelo / FCC ID: L2C0038TR</p>
Europa	 <p>Herved bekrefter Delphi Electronics &amp; Safety at L2C0038TR og L2C0049TR er i overensstemmelse med de vesentlige egenskapskravene og andre relevante bestemmelser som fremgår av direktiv 1999/5/EF. Bekreftelse på overensstemmelse kan ved behov fås fra Delphi Electronics &amp; Safety / One Corporate Center / Kokomo, Indiana 46904-9005 USA.</p>

### Relatert informasjon

- Radarføler (s. 205)

# 08

## START OG KJØRING

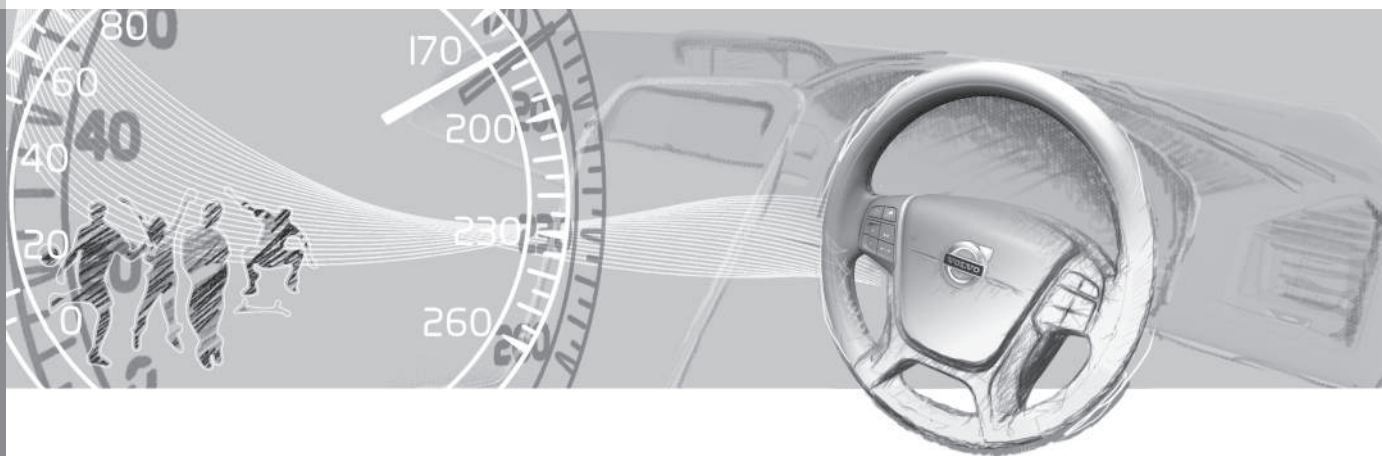



## Alkolås\*

Alkolåsens<sup>1</sup> oppgave er å hindre at bilen kjøres av en beruset fører. Før det er mulig å starte motoren, må føreren gjøre en utåndingsprøve som bekrefter at han eller hun ikke er påvirket av alkohol. Alkolåsen kalibreres til det enkelte lands gjeldende grenseverdi for lovlig bilkjøring.

### ADVARSEL

Alkolåsen er et hjelpemiddel, og fritar ikke føreren for ansvar. Det er alltid førerens ansvar å være edru og kjøre bilen trygt og sikkert.

### Relatert informasjon

- Alkolås\* - funksjoner og betjening (s. 251)
- Alkolås\* - oppbevaring (s. 252)
- Alkolås\* - før motorstart (s. 252)
- Alkolås\* - husk (s. 253)
- Alkolås\* - symboler og tekstmeldinger (s. 255)

## Alkolås\* - funksjoner og betjening

### Funksjoner

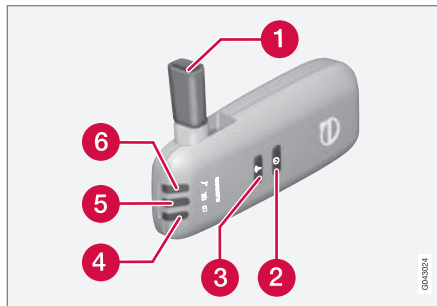

- 1 Munnstykke for utåndingsprøve.
- 2 Strømbryter.
- 3 Senderknapp.
- 4 Lampe for batteristatus.
- 5 Lampe for resultat av utåndingsprøve.
- 6 Lampen viser klart for utåndingsprøve.

### Fremgangsmåte - batteri

Alkolåsens kontrollampe (4) viser batteriets status:

Kontrollampe (4)	Batteristatus
Grønn blinkning	Lading pågår
Grønt	Fulladet
Gult	Halvfulladet
Rødt	Utladet - sett laderen i holderen eller koble til strømforsyningsledningen fra hanskerommet.

### NB!

Oppbevar alkolåsen i holderen sin. Da holdes det innebygde batteriet fulladet, og alkolåsen aktiveres automatisk når bilen åpnes.

### Relatert informasjon

- Alkolås\* (s. 251)
- Alkolås\* - oppbevaring (s. 252)
- Alkolås\* - før motorstart (s. 252)
- Alkolås\* - husk (s. 253)
- Alkolås\* - symboler og tekstmeldinger (s. 255)

<sup>1</sup> Kalles også Alcoguard.



## Alkolås\* - oppbevaring

Oppbevar alkolåsen i holderen sin. Løsne håndenheten ved å trykke den lett inn i holderen og slippe - den fjærer da ut og kan der-  
nest tas ut av holderen.

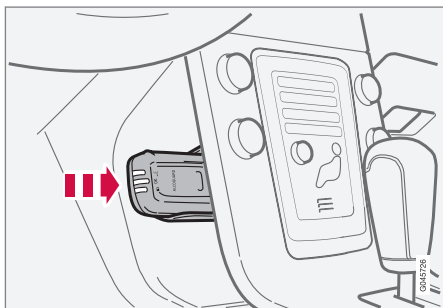

Oppbevaring av håndenheten og ladestasjon.

- Sett tilbake håndenheten i holderen ved å skyve den inn til den klikker på plass.
- Oppbevar håndenheten i holderen - da er den best beskyttet, og batteriene holdes fulladet.

## Relatert informasjon

- Alkolås\* (s. 251)
- Alkolås\* - funksjoner og betjening (s. 251)
- Alkolås\* - før motorstart (s. 252)
- Alkolås\* - husk (s. 253)
- Alkolås\* - symboler og tekstmeldinger (s. 255)

## Alkolås\* - før motorstart

Alkolåsen aktiveres automatisk og gjøres klar til bruk når bilen åpnes.

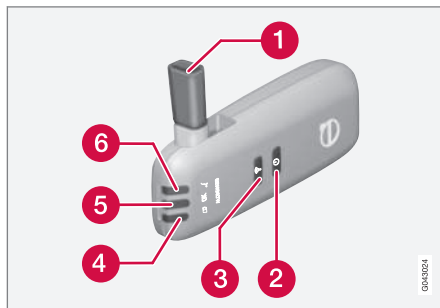

- 1 Munnstykke for utåndingsprøve.
  - 2 Strømbryter.
  - 3 Senderknapp.
  - 4 Lampe for batteristatus.
  - 5 Lampe for resultat av utåndingsprøve.
  - 6 Lampen viser klart for utåndingsprøve.
1. Når kontrolllampen (6) lyser grønt, er alkolåsen klar til bruk.
  2. Ta Alkolåsen ut av holderen. Er Alkolåsen utenfor bilen når den låses opp, må den først aktiveres med strømbryteren (2).
  3. Fell opp munnstykket (1), trekk pusten dypt og blås med jevnt trykk til det høres

et klikk etter ca. 5 sekunder. Resultatet blir et av alternativene i tabellen som følger. **Resultat av utåndingsprøve.**

4. Vises det ingen melding kan overføringen til bilen ha mislykket. Trykk da på knappen (3) for å sende resultatet til bilen manuelt.
5. Fell ned munnstykket og sett Alkolåsen i holderen igjen.
6. Start motoren etter godkjent utåndingsprøve innen 5 minutter - ellers må du gjøre det om igjen.



## Resultat av utåndingsprøve

Kontrolllampe (5) + display-tekst	Konsekvens
Grønn lampe + Alcotest Godkjent test	Start motoren - ikke noe alkoholinhold målt.
Gul lampe + Alcotest Godkjent test	Mulig å starte motoren - målt alkoholinhold er over 0,1 promille, men under gjeldende grenseverdi <sup>A</sup> .
Rød lampe + Ikke godkjent test Vent 1 minutt, prøv igjen	Ikke mulig å starte motoren - målt alkoholinhold er over gjeldende grenseverdi <sup>A</sup> .

<sup>A</sup> Grenseverdien varierer fra land til land. Finn ut hva som gjelder hos deg. Se også Alkolås\* (s. 251)

**i NB!**

Etter avsluttet kjøring kan motoren startes innen 30 minutter uten at en må gjøre en ny utåndingsprøve.

## Relatert informasjon

- Alkolås\* (s. 251)
- Alkolås\* - funksjoner og betjening (s. 251)
- Alkolås\* - oppbevaring (s. 252)
- Alkolås\* - husk (s. 253)

- Alkolås\* - symboler og tekstmeldinger (s. 255)

## Alkolås\* - husk

For å få riktig funksjon og et så riktig måleresultat som mulig:

- Unngå å spise eller drikke ca. 5 minutter før utåndingsprøven.
- Unngå kraftig vindusspyling - alkoholen i spylevæsken kan føre til feil måleresultat.

## Skifte av fører

For å sikre at det gjøres en ny utåndingsprøve ved førerbytte - hold strømbryteren (2) og sendeknappen (3) inne samtidig i ca. 3 sekunder. Da går bilen tilbake til startblokkering, og en ny, godkjent utåndingsprøve må til før motoren kan startes.





## Kalibrering og service

Alkolåsen skal kontrolleres og kalibreres på et verksted<sup>2</sup> hver 12. måned.

30 dager før nødvendig omkalibrering viser kombiinstrumentet meldingen **Alcoguard Kalibrering nødvendig** **Se håndboken**. Hvis kalibrering ikke utføres innen de 30 dagene er gått, sperres normal start av motoren - bare start med bypass-funksjon blir da mulig, se følgende overskrift "Nødsituasjon".

Meldingen kan slukkes med et trykk på senderknappen (3). Ellers slukker den av seg selv etter ca. 2 minutter, men tennes hver gang motoren startes. Bre ny kalibrering i et verksted<sup>2</sup> kan slukke meldingen permanent.

## Kaldt eller varmt vær

Jo kaldere vær, jo lengre tid tar det før Alkolåsen er klar til bruk:

Temperatur (°C)	Maksimal oppvarmingstid (sekunder)
+10 til +85	10
-5 til +10	60
-40 til -5	180

Ved temperaturer under -20 °C eller over +60 °C må Alkolåsen ha ekstra strømtilførsel.

<sup>2</sup> Et autorisert Volvo-verksted anbefales.

Kombiinstrumentet viser **Alcoguard Sett inn strømkabelen**. Koble da til strømledningen fra hanskerommet og vent til kontrollampen (6) lyser grønt.

Ved ekstremt kaldt vær kan oppvarmingstiden reduseres ved at Alkolåsen tas med innendørs.

## Nødsituasjon

I tilfelle en nødsituasjon, eller hvis Alkolåsen er ute av funksjon, er det mulig å forbikoble Alkolåsen for å kunne kjøre bilen.



### NB!

All aktivering med forbikobling (Bypass) logges og lagres i et minne, se Innspilling av data (s. 16).

Etter at Bypass-funksjonen er aktivert, viser kombiinstrumentet **Alcoguard Omgåelse aktivert** hele tiden under kjøring og kan bare tilbakestilles på et verksted<sup>2</sup>.

Bypass-funksjonen kan testes uten at feilmeldingen kommer opp - utfør da alle trinn uten å starte bilen. Feilmeldingen slettes når bilen låses.

Ved monteringen av alkolås velger en om forbikoblingen skal være bypass- eller nødfunksjon. Denne innstillingen kan senere endres på et verksted<sup>2</sup>.

## Aktivere bypassfunksjonen

- Trykk og hold inne venstre rattspakes **OK**-knapp og knappen for varselblinkere samtidig i ca. 5 sekunder - kombiinstrumentet viser først **Omgåelse aktivert Vent i 1 minutt** og så **Alcoguard Omgåelse aktivert** - deretter kan motoren startes.

Denne funksjonen kan aktiveres flere ganger. Feilmeldingen som vises under kjøring, kan bare slukkes på et verksted<sup>2</sup>.

## Aktivere nødfunksjonen

- Trykk og hold inne venstre rattspakes **OK**-knapp og knappen for varselblinkere samtidig i ca. 5 sekunder - kombiinstrumentet viser først **Alcoguard Omgåelse aktivert** og så kan motoren startes.

Denne funksjonen kan brukes én gang. Deretter må tilbakestilling gjøres i et verksted<sup>2</sup>.

## Relatert informasjon

- Alkolås\* - funksjoner og betjening (s. 251)
- Alkolås\* - oppbevaring (s. 252)
- Alkolås\* - før motorstart (s. 252)
- Alkolås\* (s. 251)
- Alkolås\* - symboler og tekstmeldinger (s. 255)



## Alkolås\* - symboler og tekstmeldinger

I tillegg til allerede beskrevne meldinger med forbindelse til hvordan alkolåsen virker før motorstart (s. 252) kan kombiinstrumentets display også vise følgende:

Displaytekst	Betydning/tiltak
Alcoguard Omstart er mulig	Motoren har vært avslått i mindre enn 30 minutter - motoren kan startes uten ny prøve.
Alcoguard Service påkrevd	Kontakt et verksted <sup>A</sup> .
Alcoguard Signal ikke mottatt	Sending mislyktes - send manuelt med knappen (3) eller gjør en ny utåndingsprøve.
Alcoguard Prøv på nytt	Testen mislyktes - gjør en ny utåndingsprøve.
Alcoguard Blås lenger	Du blåste for kort - blås lenger.
Alcoguard Blås lettere	Du blåste for hardt - blås svakere.

Displaytekst	Betydning/tiltak
Alcoguard Blås hardere	Du blåste for svakt - blås hardere.
Forvarming Alcoguard Vennligst vent	Oppvarming ikke ferdig - vent på teksten Alcoguard Blås i 5 sekunder.

<sup>A</sup> Et autorisert Volvo-verksted anbefales.

### Relatert informasjon

- Alkolås\* (s. 251)
- Alkolås\* - funksjoner og betjening (s. 251)
- Alkolås\* - oppbevaring (s. 252)
- Alkolås\* - før motorstart (s. 252)
- Alkolås\* - husk (s. 253)

## Start av motoren

Motoren startes og stanses ved hjelp av fjernnøkkelen og **START/STOP ENGINE**-knappen.

### Bensin- og dieselmotor



Startlås med fjernkontrollnøkkel tatt ut/trykt inn og **START/STOP ENGINE**-knapp.

### ! VIKTIG

Ikke trykk inn fjernstyringsnøkkelen feil vei - hold i enden med det avtakbare nøkkelbladet, se Avtakbart nøkkelblad - løsne/sette fast (s. 166).





# 08 Start og kjøring



1. Plasser fjernkontrollnøkkelen i tenningslåsen og trykk den helt inn. Vær klar over at hvis bilen har alkolås\*, må en utåndingsprøve godkjennes før motoren kan startes. Du finner mer informasjon om Alkolås-funksjonen under Alkolås\* (s. 251).
2. Hold clutchpedalen helt inne<sup>3</sup>. (I biler med automatgir: Trå på bremspedalen.)
3. Trykk på **START/STOP ENGINE**-knappen og slipp den.

## NB!

På biler med dieselmotor kan det oppstå en liten forsinkelse før motorstart kommer i gang. I dette tidsrommet vises **Forvarming av motor** på displayet.

Ved motorstart jobber startmotoren til motoren starter eller til overopphetingsbeskyttelsen aktiveres.

## VIKTIG

Dersom motoren ikke har startet etter 3 forsøk, må det ventes 3 minutter før et nytt forsøk påbegynnes. Startevnen øker dersom startbatteriet får tatt seg inn igjen.

## ADVARSEL

Ta aldri fjernkontrollnøkkelen ut av tenningslåsen etter motorstart eller mens bilen taues.

## ADVARSEL

Ta alltid fjernkontrollnøkkelen ut av startlåsen når bilen forlates og pass da på at nøkkelposisjonen er **0** - spesielt dersom det finnes barn i bilen. For informasjon om hvordan det går skjer, se Nøkkelposisjoner (s. 74).

## NB!

Ved kaldstart kan tomgangshastigheten være merkbart større enn vanlig for enkelte motortyper. Hensikten er å få eksosrensingsystemet fortest mulig opp i normal driftstemperatur. Det minsker eksosutslippet og skåner miljøet.

## Nøkkelløs bil\*

Følg trinn 2-3 for nøkkelfri (s. 170) start av motoren.

## NB!

For at motoren skal kunne starte, må en av bilens fjernkontroller med Keyless drive-funksjon være i kupeen eller bagasjerommet.

## ADVARSEL

Ta **aldri** ut fjernkontrollnøkkelen fra bilen under kjøring eller ved tauing.

## Relatert informasjon

- Slå av motoren (s. 257)

<sup>3</sup> Hvis bilen triller, er det nok å trykke på **START/STOP ENGINE**-knappen for å starte motoren.

\* Ekstrautstyr/tilbehør, for mer informasjon se Introduksjon.



## Slå av motoren

Motoren slås av ved hjelp av **START/STOP ENGINE**-knappen.

For å stanse motoren:

- Trykk på **START/STOP ENGINE**. Motoren stanser.

Hvis girspaken ikke er i posisjon **P**, eller hvis bilen ruller:

- Trykk 2 ganger på **START/STOP ENGINE**, eller hold knappen inne til motoren stanser.

## Relatert informasjon

- Nøkkelposisjoner (s. 74)

## Rattlås

Rattlåsen gjør det vanskeligere å styre hvis bilen f.eks. blir stjålet.

## Funksjon

- Rattlåsen låser opp når fjernkontrollnøkkelen sitter i startlåsen<sup>4</sup> og **START/STOP ENGINE**-knappen trykkes inn.
- Rattlåsen låses når førerdøren åpnes etter at motoren er slått av.

En mekanisk lyd kan høres når rattlåsen låses opp eller låses.

## Relatert informasjon

- Start av motoren (s. 255)
- Nøkkelposisjoner (s. 74)
- Ratt (s. 80)

## Fjernstart - (ERS)\*

Fjernstart (ERS – Engine Remote Start) innebærer at motoren kan startes på avstand for å kunne varme opp/kjøre ned kupeen før kjøring. ERS aktiveres med nøkkel og/eller via Volvo On Call\* Volvo On Call , se tillegget for Volvo On Call.

Klimaanelaget starter med de samme innstillingene som de som ble brukt da bilen ble parkert.

En ERS-startet motor er aktivert i maksimalt 15 minutter. Deretter slås den av. Etter 2 ERS-aktiveringer kreves det at motoren startes på ordinært vis før ERS kan brukes igjen.

ERS fås bare på biler med automatgir og biler som har installert en navbryter<sup>5</sup>.

### NB!

Levetiden til fjernnøkkelens batteri påvirkes av ERS-funksjonen. Ved hyppig bruk av ERS bør batteriet derfor byttes ut 1 gang per år, se Fjernnøkkel - bytte batteri (s. 169).

### NB!

Ta hensyn til lokale/nasjonale regler/bestemmelser for tomgangskjøring.

<sup>4</sup> I nøkkellos bil holder det med en fjernkontrollnøkkel inne i kupéen.

<sup>5</sup> Finnes i XC60, biler med alarm, flertallet av bilene med firesylindret motor eller hvis ERS er valgt ved nybygging.





## ADVARSEL

Følgende kriterier må være oppfylt for at motoren skal kunne fjernstartes:

- Bilen skal være under oppsikt.
- Personer eller dyr må ikke befinne seg i eller rundt bilen.
- Bilen må ikke stå på lukket, uventilert plass - avgassene kan forårsake alvorlig skade på mennesker og dyr.

### Relatert informasjon

- Fjernstart (ERS) - fremgangsmåte (s. 258)
- Fjernstart (ERS) - symboler og meldinger (s. 259)

## Fjernstart (ERS) - fremgangsmåte

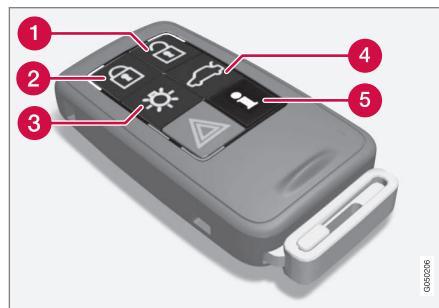

Nøkkelens knapper for fjernstart.

- 1 Opplåsing
- 2 Låse
- 3 Sikkerhetsbelysning
- 4 Opplåsing bakkluge
- 5 Informasjon<sup>6</sup>

### Fjernstart motoren

Bilen må være låst og panseret lukket for at det skal være mulig å fjernstarte motoren.

Gjør slik:

1. Trykk kort på nøkkelens knapp (2).
2. Trykk deretter lenge - minst 2 sekunder - på knapp (3).

Hvis forutsetningene for ERS er oppfylt, skjer følgende:

1. Blinklys blinker raskt noen ganger.
2. Motoren starter.
3. Motorstart bekreftes deretter ved at blinklysene lyser kontinuerlig i 3 sekunder.

### NB!

Etter fjernstart er bilen fortsatt låst, likevel med deaktivert bevegelsesføler\*.

### Med PCC<sup>7</sup>-nøkkel



Lysindikasjon for sikkerhetsbelysning<sup>8</sup> blinker noen ganger ved trykk på knappen og lyser så kontinuerlig hvis alle kriterier for ERS er oppfylt.

Dette innebærer likevel ikke at ERS har startet motoren.

For kontroll av om ERS har startet motoren kan brukeren trykke på knappen (5) - hvis motoren har startet, angis dette med lys ved knappene (2) og (3).

<sup>6</sup> Kun på PCC-nøkkel, se Fjernnøkkel med PCC\* - unike funksjoner (s. 164).

<sup>7</sup> Du finner mer informasjon om PCC-nøkkelen, se Fjernnøkkel med PCC\* - unike funksjoner (s. 164).

<sup>8</sup> Du finner mer informasjon om sikkerhetsbelysning under Fjernnøkkel - funksjoner (s. 163) og Sikkerhetsbelysning (s. 92).



### Aktive funksjoner

Med fjernstartet motor er følgende funksjoner aktivert:

- Ventilasjonssystem
- Audio-/videosystem
- Sikkerhetsbelysning.

### Deaktiverede funksjoner

Med fjernstartet motor er følgende funksjoner deaktivert:

- frontlys
- Parkeringslys
- Nummerskiltbelysning
- Vindusvisker.

### ERS avbrytes

Følgende fremgangsmåte slår av en ERS-startet motor:

- Trykk inn fjernnøkkelen knapp (1), (2) eller (4)
- Lås opp bilen
- Åpne en dør
- Trykk inn gass- eller bremsepedalen
- Før girspaken ut av **P**-posisjon
- Aktiv ERS-tid overskrider 15 minutter.

Når en ERS-startet motor slås av, lyser blinklysene kontinuerlig i 3 sekunder.

### Relatert informasjon

- Fjernstart - (ERS)\* (s. 257)
- Fjernstart (ERS) - symboler og meldinger (s. 259)

### Fjernstart (ERS) - symboler og meldinger

I situasjoner der ERS-funksjonen uteblir eller avbrytes, viser kombiinstrumentet et symbol sammen med en forklarende tekstmelding.

#### Uteblitt ERS-funksjon

Melding	Konsekvens
Ingen fjernstart For mange forsøk	ERS uteble da høyst 2 ERS-aktiveringer er tillatt etter hverandre.
Ingen fjernstart Lavt drivstoffnivå	ERS uteble pga. for lavt drivstoffnivå.
Ingen fjernstart Gir ikke i P	ERS uteble da girspaken ikke er i <b>P</b> -posisjon.
Ingen fjernstart Fører i bilen	ERS uteble fordi det var en person i kupeen.
Ingen fjernstart Lavt batteri	ERS uteble pga. lav batterispenning. Lad batteriet ved å starte motoren.
Ingen fjernstart Motoradvarsel	ERS uteble pga. varselmelding fra motor. Kontakt et verksted <sup>A</sup> .





Melding	Konsekvens
Ingen fjernstart Lavt nivå på motorkjølevæske	ERS uteble pga. feilmelding fra kjølesystemet, se Kjølevæske - nivå (s. 351).
Ingen fjernstart Dør åpen	ERS uteble da dør/bakluke ikke var lukket.
Ingen fjernstart Panser åpent	ERS uteble fordi panseret ikke var lukket.
Ingen fjernstart Bilen er ikke låst	ERS uteble da bilen ikke var låst.
Ingen fjernstart Nøkkel i bilen	ERS uteble fordi nøkkelen var inne i bilen.

A Et autorisert Volvo-verksted anbefales.

## Avbrutt ERS-funksjon

Melding	Konsekvens
Fjernstart av Gir ikke i P	ERS avbrutt da girspaken ikke står i P-posisjon.
Fjernstart av Fører i bilen	ERS avbrutt fordi det var en person i kupeen.

Melding	Konsekvens
Fjernstart av Motor-advarsel	ERS avbrutt pga. feilmelding fra motor. Kontakt et verksted <sup>A</sup> .
Ingen fjernstart Lavt nivå på motorkjølevæske	ERS avbrutt pga. feilmelding fra kjølesystemet.
Ingen fjernstart Panser åpent	ERS avbrutt da panseret var åpent.
Fjernstart av Lavt batteri	ERS avbrutt fordi batterispenningen er for lav.
Fjernstart av Lavt drivstoffnivå	ERS avbrutt fordi drivstoffnivået er for lavt.

A Et autorisert Volvo-verksted anbefales.

## Relatert informasjon

- Fjernstart - (ERS)\* (s. 257)
- Fjernstart (ERS) - fremgangsmåte (s. 258)

## Start av motoren - Flexifuel

Flexifuel-motorer kan kjøres på både blyfri 95-oktan bensin og bioetanol E85. Motoren startes på samme måte som en bensindrevet bil.

### Motorvarmer\*

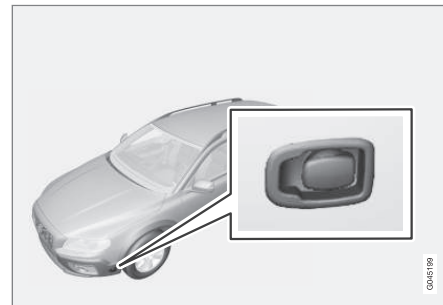

Strøminntak for motorvarmer.

Biler som bruker bioetanol E85 har elektrisk motorvarmer. Å starte og kjøre med en forvarmet motor gir sterkt reduserte utslipp og redusert drivstofforbruk. Bruk derfor helst motorvarmer hele vinterhalvåret.

- Ved utetemperaturer mellom +5 °C og -10 °C bør den elektriske motorvarmeren være tilkoblet i minst 1 time.
- Ved utetemperaturer mellom -10 °C og -20 °C bør den elektriske



motorvarmeren være tilkoblet i minst 2 timer.

- Ved utetemperaturer under  $-20\text{ }^{\circ}\text{C}$  bør den elektriske motorvarmeren være tilkoblet i minst 3 timer.

### **ADVARSEL**

Motorvarmeren drives med høyspenning. Feilsøking og reparasjon på en elektrisk motorvarmer og de elektriske koblingene til den, må bare utføres av et verksted - et autorisert Volvo-verksted anbefales.

### **NB!**

Vil du ha med reservekanne i bilen, bør du tenke på følgende:

- Ved motorstopp på grunn av tom drivstofftank, kan bioetanol E85 fra reservekanne i ekstrem kulde gjøre at motoren blir vanskelig å starte. Det unngår du ved å ha 95-oktan bensin på kannen.

Vil du vite mer om Flexifuels drivstoff bioetanol E85, se Drivstoff - bioetanol E85 (s. 296).

### **Ved startvanskeligheter**

Hvis motoren ikke starter på første forsøk:

- Gjør noen flere startforsøk med **START/STOP ENGINE**-knappen.
- Kontroller at motorvarmeren har vært tilkoblet, og koble den ellers til i den tiden som er angitt ovenfor.

### **VIKTIG**

Hvis motoren ikke starter tross gjentatte forsøk, anbefales å ta kontakt med et autorisert Volvo-verksted.

### **Drivstofftilvenning**

Flexifuel-motorer kan kjøres på både 95-oktan blyfri bensin og bioetanol E85. Begge drivstofftypene fylles i den felles drivstofftanken, og alle varianter av blandingsforhold mellom disse to drivstofftypene er mulige.

Hvis tanken fylles med bensin etter at bilen har kjørt på bioetanol E85 (eller omvendt), kan motoren gå litt ujevnt en stund. Derfor er det viktig å la motoren venne seg til den nye drivstoffblandingen.

Tilvenningen skjer automatisk når bilen er kjørt en kort stund med jevn hastighet.

### **VIKTIG**

Etter endring av drivstoffblandingen i tanken, skal det skje en tilvenning ved at bilen kjøres med jevn hastighet i ca. 15 minutter.

Hvis startbatteriet har vært utladet eller frakoblet, trengs det en litt lengre kjøretid for tilvenning, fordi elektronikkens minne er tomt.

### **Relatert informasjon**

- Starthjelp med batteri (s. 261)
- Start av motoren (s. 255)

### **Starthjelp med batteri**

Hvis startbatteriet (s. 361) er utladet kan bilen startes med strøm fra et annet batteri.

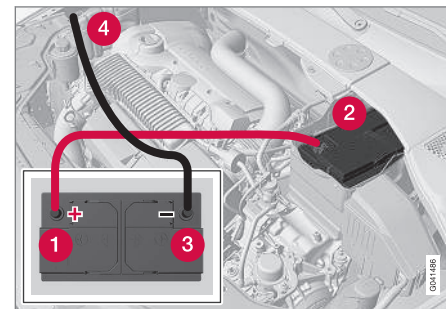

Anbefalinger for starthjelp med annet batteri for å unngå kortslutning eller andre skader:

1. Still bilens strømsystem i nøkkelposisjon **0**, se Nøkkelposisjoner - funksjoner ved forskjellige nivåer (s. 74).
2. Kontroller at hjelpestartbatterier har spenning på 12 V.
3. Hvis hjelpestartbatteriet er montert i en annen bil, skal motoren til den hjelpende bilen slås av. Pass på at ikke de to bilene berører hverandre.



## 08 Start og kjøring



4. Fest den ene klemmen på den røde startkabelen på hjelpestartbatteriets plusspol (1).

### **VIKTIG**

Vær forsiktig når du kobler til startkabelen, så du ikke kortslutter den med andre komponenter i motorrommet.

5. Åpne klipset på ditt eget batteris fremre deksel og ta av lokket, se Startbatteri - bytte (s. 363).
6. Sett den andre klemmen til den røde startkabelen på bilens plusspol (2).
7. Fest den ene klemmen på den svarte startkabelen på hjelpestartbatteriets minuspol (3).
8. Sett den andre klemmen på et jordingspunkt for eksempel høyre øvre motorfeste, det ytre skruehodet (4).
9. Kontroller at klemmene til startkablene sitter godt fast, slik at det ikke oppstår gnister under startforsøket.
10. Start motoren i hjelpekjøretøyet, og la den gå et minuttstid på høyere tomgang enn normalt, ca. 1500 o/min.

11. Start motoren i bilen med det utladede batteriet.

### **VIKTIG**

Ikke rør tilkoblingene under startforsøket. Det kan oppstå gnister.

12. Ta av startkablene i omvendt rekkefølge – først den svarte, og så den røde.
  - > Pass på at ingen av klemmene til den svarte startkabelen kommer i kontakt med batteriets plusspol eller festet klemme på den røde startkabelen!

### **ADVARSEL**

- Startbatteriet kan danne knallgass. Denne er svært eksplosiv. En gnist, som kan oppstå hvis en startkabel kobles til feil, kan være tilstrekkelig til at batteriet eksploderer.
- Startbatteriet inneholder svovelsyre, som kan gi alvorlige etseskader.
- Skyll med store mengder vann hvis svovelsyre kommer i kontakt med øyne, hud eller klær. Kontakt lege omgående ved sprut i øynene.

### Relatert informasjon

- Start av motoren (s. 255)

### Girkasser

Det finnes to hovetyper av girkasser. Manuelle og automatiske girkasser.

- Manuell girkasse (s. 263)
- Automatgir - Geartronic (s. 264) og Powershift (s. 267)

### **VIKTIG**

For å forhindre skade på noen av komponentene til drivsystemet kontrolleres girkassens arbeidstemperatur. Ved risiko for overoppheting lyser et varselsymbol i kombinasjonsinstrumentet sammen med en tekstmelding - Følg da anbefalingen i meldingen.

### Relatert informasjon

- Automatgir - Geartronic\* (s. 264)



## Manuell girkasse

Girkassens funksjon er å endre vekslingen avhengig av behov for fart og kraft.

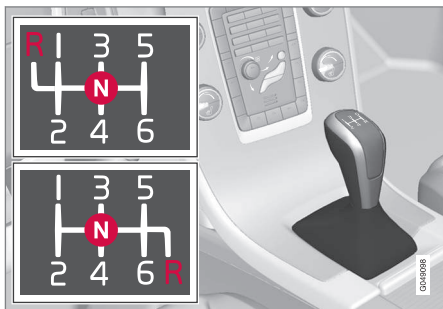

Girskiftmønster 6-trinns girkasse.

Den 6-trinns girkassen finnes i to ulike utførelser. Forskjellen er reversgirets stilling. Se aktuelt girskiftmønster preget på girspaken.

- Tråkk clutchpedalen helt inn ved hver giring.
- Ta foten vekk fra clutchpedalen mellom giringene.

### ADVARSEL

Bruk alltid parkeringsbremsen ved parkering på hellende underlag - det å sette bilen i gir er ikke tilstrekkelig til å holde bilen i alle situasjoner.

## Reversspærre

Reversspærren gjør det vanskeligere å sette giret i revers ved en feil under vanlig kjøring forover.

- Følg girmønsteret som er preget på girspaken og gå ut fra nøytralstilling **N** før den føres til **R**-stilling.
- Legg i revers kun når bilen står stille.

### NB!

Hvis bilen har den øvre varianten av girskiftmønster for 6-trinns girkasse (se foregående bilde), trykker du **først girspaken ned** i **N**-stilling for å legge inn revers.

## Relatert informasjon

- Girkasser (s. 262)

## Girindikator\*

Girindikatoren varsler føreren når det er lurt å legge i neste høyere eller lavere gir.

En vesentlig detalj i forbindelse med miljøtilpasset kjøring er å kjøre med riktig gir og gire i god tid.

Som hjelpemiddel finnes det på noen varianter en indikator - GSI (Gear Shift Indicator) - som varsler føreren når det er på tide å legge i neste høyere eller lavere gir for å opprettholde laveste tenkbare drivstofforbruk.

Når det tas hensyn til egenskaper som ytelse og vibrasjonsfri kjøring, kna det likevel være egnet å veksle ved høyere turtall. Innrammet sikker angir aktuelt gir.

## Manuell girkasse



Girindikator for manuell girkasse. Kun én markør er tent om gangen - ved normal kjøring lyser bare den som er i midten.

Ved anbefalt opp-/nedgiring tennes den øvre ved "+" eller den nedre ved "-", rødmarkert på bildet.



## Automatgir



Kombiinstrument "Digital" med girindikator.  
Innrammet sikker angir aktuelt gir.



Med kombiinstrument "Analog" vises girposisjonene og indikatorpilene i midten.

### Relatert informasjon

- Manuell girkasse (s. 263)
- Automatgir - Geartronic\* (s. 264)

## Automatgir - Geartronic\*

Girkassa Geartronic har to ulike girinnstillinger - automatisk og manuell.



**D:** Automatiske gir. **+/-:** Manuelle gir. **S:** Sportsmodus\*.

Kombiinstrumentet (s. 60) viser girvelgerens posisjon med følgende tegn: **P, R, N, D, S\***, 1, 2, 3 osv.

### Girposisjoner

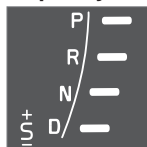

Automatiske girposisjoner angis til høyre på kombiinstrumentet. (Kun én markør er tent om gangen - den for aktuell girspakposisjon).

Symbol "S" for sportsmodus er ORANSJE i aktiv posisjon.

### Parkeringsposisjon - P

Velg stilling **P** når motoren skal startes eller når bilen parkeres.

- For å kunne føre girspaken ut av **P**-stilling må bremsepedalen først trykkes ordentlig ned.

Med girvelgeren på **P** er giret mekanisk sperret. Aktiver også parkeringsbremsen (s. 285), for sikkerhets skyld.

### **i** NB!

Girspaken må stå i **P**-posisjon for at bilen skal kunne låses og alarmen aktiveres.

### **!** VIKTIG

Bilen må stå stille når posisjon **P** velges.

### **!** ADVARSEL

Bruk alltid parkeringsbremsen ved parkering på hellende underlag - automatgirets **P**-posisjon er ikke tilstrekkelig til å holde bilen i alle situasjoner.

### Revers - R

Bilen må stå stille når du legger inn **R**.

### Nøytral - N

Ingen gir er lagt inn, og motoren kan startes. Sett på parkeringsbremsen hvis bilen står stille med girvelgeren på **N**.

### Kjøreposisjon - D

**D** er den normale kjøreposisjonen. Opp- og nedgiring foregår automatisk på grunnlag av



gasspådrag og hastighet. Bilen skal stå stille når girvelgeren føres til **D** fra **R**.

### Geartronic - manuelle girposisjoner (+S-)

Med Geartronic automatgir kan føreren også gire manuelt. Bilen motorbremses når gasspedalen slippes.

**+**  
**S**  
**-**

Manuell girposisjon nås ved å føre spaken mot siden fra posisjon **D** til endeposisjon ved "+S-". Kombiinstrumentets symbol "+S-" skifter farge fra HVITT til ORANSJE, og tallene 1, 2, 3 osv. vises i en rute som tilsvarer valgt gir.

- Før spaken fram mot "+" (pluss) for å gire opp et trinn og slipp den - spaken går tilbake til hvileposisjon mellom + og -.

eller

- Trekk spaken bakover mot "-" (minus) for å gire ned et trinn, og slipp den.

Manuelt gir "+S-" kan velges når som helst under kjøringen.

For å unngå rykk og motorstans girer Geartronic automatisk ned hvis føreren lar farten synke lavere enn det som er passe for det valgte giret.

For å gå tilbake til automatgir:

- Før spaken til siden til endeposisjonen ved **D**.

### **i** NB!

Hvis girkassa har et Sportsprogram, blir giret manuelt først etter at girspaken er ført fram eller tilbake i "+S-"-posisjon. Kombiinstrumentet skifter da tegn fra **S** til å vise hvilket av girene 123 osv. som er lagt inn.

### Vippebrytere\*

Som utfylling til manuell giring med girspaken finnes også en bryter plassert på rattet, en såkalt "vippebryter".

Vippebryterne på rattet må først aktiveres før du kan gire med dem. Det gjør du ved å trekke en av vippebryterne mot rattet - kombiinstrumentet skifter da tegn fra "**D**" til et tall som viser aktuelt gir.

For å deretter veksle ett trinn:

- Trekk en av vippebryterne bakover - mot rattet - og slipp.



Begge vippebryterne til rattet.

- 1 "-": Velger neste, lavere gir.
- 2 "+": Velger neste, høyere gir.

Det skjer en veksling hver gang du trykker på vippebryteren, såfremt turtallet til motoren ikke går utenfor tillatt område.

Etter hver veksling skifter kombiinstrumentet tall for å vise aktuelt gir.

\* Ekstrautstyr/tilbehør, for mer informasjon se Introduksjon.





## **i** NB!

### **Automatisk deaktivering**

Hvis vippebryterne på rattet ikke brukes, deaktiveres de etter en kort stund - det angis ved at kombiinstrumentet skifter tegn, fra tall for aktuelt gir tilbake til "D".

Unntak er ved motorbremsing, da er vippebryterne aktivert så lenge motorbremsingen pågår.

### **Manuell deaktivering**

Rattspakene kan også deaktiveres manuelt:

- Trekk begge spakene mot rattet og hold til kombiinstrumentet skifter tegn fra siffer for aktuelt gir til "D".

Vippebryterne kan også brukes med girspaken i Sportsmodus\* - da er vippebryterne kontinuerlig aktivert, uten å deaktiveres.

### **Geartronic - Sportsposisjon\* (S)<sup>9</sup>**

**+ S** Sportsprogrammet gir sportslige kjøreegenskaper og tillater høyere turtall på girene. Samtidig får en raskere respons på gassen. Ved aktiv kjøring prioriteres også kjøring på lavere gir, noe som betyr senere oppgiring.

Aktivere sportsmodus:

- Før girspaken mot siden, fra **D**-posisjon til endeposisjon ved "**+S-**" - kombiinstrumentet skifter tegn fra **D** til **S**.

Sportsmodus kan velges når som helst under kjøringen.

### **Geartronic - Vinterposisjon**

Det kan være lettere å komme av gårde på glatt vei hvis tredjegiret legges inn manuelt.

1. Trå ned bremsepedalen og før girspaken fra **D**-posisjon til endeposisjonen ved "**+S-**" - kombiinstrumentet skifter tegn fra **D** til tallet 1<sup>10</sup>.
2. Gå opp til 3. gir ved å skyve spaken fram mot "**+**" (pluss) 2 ganger - displayet skifter tegn fra 1 til 3.
3. Slipp bremsen og gi forsiktig gass.

Girets "vintermodus" gjør at bilen kjører av gårde med lavere turtall og redusert motorstyrke på drivhjulene.

### **Kickdown - "gassen i bånd"**

Når gasspedalen trås helt til bunns (forbi vanlig full gass-stilling) skjer det automatisk en nedgiring, såkalt kickdown.

Hvis gasspedalen slippes i kickdownstilling, skjer det automatisk en oppgiring.

Kickdown brukes når det er behov for maksimal akselerasjon, f. eks. ved forbikjøring.

### **Sikkerhetsfunksjon**

For å hindre for høyt turtall i motoren, er gir-kassas styreprogram utstyrt med et nedgiringvern som hindrer kickdown-funksjonen.

Geartronic tillater ikke nedgiring eller kickdown som fører til så høyt turtall at motoren kan ta skade. Hvis føreren likevel forsøker å foreta en slik nedgiring ved høyt turtall, skjer det ingen ting - bilen forblir i det opprinnelige giret.

Ved kickdown kan bilen gire ned ett eller flere trinn av gangen, avhengig av turtallet. Bilen girer opp når motoren når sitt maksimale turtall, for å hindre skade på motoren.

### **Tauing**

Hvis bilen må taues - se viktig informasjon i avsnittet Tauing (s. 304).

### **Relatert informasjon**

- Girolje - kvalitet og volum (s. 403)
- Automatgir - Powershift\* (s. 267)
- Girkasser (s. 262)

<sup>9</sup> Bare med noen motorer.

<sup>10</sup> Hvis bilen har sportsmodus\*, vises først "S".



### Automatgir - Powershift\*

Den automatiske girkassen Powershift overfører drivkraften fra motoren til drivhjulene med doble mekaniske koblingslameller, i forskjell fra Geartronic, som i stedet gjør det med en hydraulisk momentomformer.



**D:** Automatiske gir. **+S-:** Manuelle gir. **S:** Sportsmodus\*.

Powershift girkasse fungerer på samme måte og har samme betjeningsorganer og funksjoner som Geartronic.

Ett unntak er funksjonen "Geartronic - Vintermodus" (s. 264):

- Med Powershift går det lettere å starte på glatt vei hvis du setter bilen i **andre** gir manuelt i stedet for tredje gir med Geartronic.

### Tauing

Modeller med girkassen Powershift bør ikke taues, da den er avhengig av at motoren går for å få tilstrekkelig smøring. Hvis tauing (s. 304) er helt nødvendig, skal strekningen gjøres så kort som mulig, og tauingen må skje med svært lav hastighet.

Er du usikker på om bilen har girkassen Powershift eller Geartronic, kan du kontrollere det på skiltet på girkassen under motorpannet, Typebetegnelser (s. 387). Benevnelsen "MPS6" betyr at det er en Powershift - i alle andre tilfeller er det automatgir Geartronic.

Se også viktig informasjon i avsnittet Tauing (s. 304).

### Husk

Dobbeltkoplingen er et overbelastningsvern som aktiveres hvis girkassa skulle bli for

varm, f. eks. hvis bilen blir holdt for lenge stilstående i en motbakke bare ved å gi gass.

At girkassa er blitt for varm merker en ved at bilen rister og vibrerer, varselsymbolene tenes og kombiinstrumentet viser en melding. Også ved langsom køkjøring (10 km/t eller saktere) i motbakke eller med tilhenger, kan girkassa bli for varm. Girkassa avkjøles når bilen står stille, med fotbremsen inne og motoren på tomgang.

Overoppheting i langsom kø kan unngås ved å dele opp kjøringen:

- Stå stille med foten på bremsen til det er blitt en passe lang fri strekning foran bilen, kjør fram et stykke og vent en stund igjen med foten på bremsen.



### VIKTIG

Bruk fotbremsen for å holde bilen stille i motbakke - hold ikke bilen stille med gasspedalen. Girkassen kan da overopphetes.

### Tekstmelding og tiltak (botemiddel)

I enkelte situasjoner kan kombiinstrumentet vise en tekstmelding samtidig som et symbol lyser.

\* Ekstrautstyr/tilbehør, for mer informasjon se Introduksjon.





Symbol	Melding	Kjøreegenskaper	Tiltak
	Varm girkasse Brems for å holde	Vanskelig å holde jevn fart med konstant turtall.	Girkassa overopphetet. Hold bilen stille med fotbremsen. <sup>A</sup>
	Varm girkasse Parker trygt La motoren gå	Bilen drives fram med kraftige rykk.	Girkassa overopphetet. Parker snarest bilen på en trygg måte. <sup>A</sup>
	Girkassen avkjøles La motoren gå	Ingen framdrift på grunn av overopphetet girkasse.	Girkassa overopphetet. For raskest avkjøling: La motoren gå på tomgang med girspaken i <b>N</b> eller <b>P</b> til meldingen slukner.

<sup>A</sup> For raskest avkjøling: La motoren gå på tomgang med girspaken i **N** eller **P** til meldingen slukner.

Tabellen viser tre trinn med økende alvorlighetsgrad hvis girkassa skulle bli for varm. Parallelt med tekstmeldingen varsles føreren også gjennom at bilens elektronikk midlertidig forandrer kjøreegenskapene. Hvis det skjer, må du følge anvisningen i tekstmeldingen.

## NB!

Ekseplene i tabellen er ikke noe tegn på at bilen er defekt, de viser bare at en sikkerhetsfunksjon er aktivert for å avverge skade på noen av bilens komponenter.

## ADVARSEL

Hvis varselsymbol kombinert med teksten **Varm girkasse Parker trygt La motoren gå** ignoreres, kan varmen i girkassa bli så høy at kraftoverføringen mellom motor og girkasse midlertidig brytes for å hindre at clutchen går i stykker - bilen mister da trekkraften og blir stående stille til girkassa har kjølt seg ned til en akseptabel temperatur.

Flere mulige tekstmeldinger og respektive forslag til løsning når det gjelder automatgir, se Meldinger (s. 107).

En tekstmelding slukkes automatisk etter utført tiltak eller etter et trykk på retningsviserspakens **OK**-knapp.

## Relatert informasjon

- Automatgir - Geartronic\* (s. 264)



## Girvelgersperre

Det finnes to forskjellige typer girspaksperrer - mekanisk og automatisk.

### Mekanisk girvelgersperre

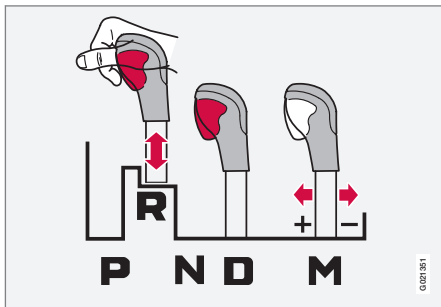

M: Manuelt gir<sup>11</sup> - "+/-"- eller "Sport"-modus.

Spaken kan føres fritt fram og tilbake mellom **N** og **D**. De andre girene har en sperre som styres med sperreknappen på girvelgerspaken.

Med sperreknappen inne kan spaken føres forover eller bakover mellom **P**, **R**, **N** og **D**.

### Automatisk girvelgersperre

Automatgiret har spesielle sikkerhetssystemer:

#### Parkeringsposisjon (P)

Stillestående bil med motoren i gang:

- Hold foten på bremsepedalen når girvelgeren flyttes.

#### Elektrisk girspærre - Shiftlock Parkeringsposisjon (P)

For å kunne føre girvelgeren fra **P** til de øvrige girposisjonene, må bremsepedalen være nede og nøkkelen i nøkkelstilling **II** (s. 74).

#### Girspærre - nøytral N

Hvis girvelgeren er i posisjon **N** og bilen har stått stille i minst 3 sekunder (uansett om motoren går eller ikke) er girvelgeren sperret.

For å kunne føre girvelgeren fra **N** til en annen girposisjon, må bremsepedalen være trykt ned og fjernnøkkelen i stillingen **II**, se Nøkkelposisjoner (s. 74).

#### Deaktivere automatisk girspakspærre



Hvis bilen ikke er kjørbær, f. eks. fordi startbatteriet er utladet, må girspaken føres ut av **P**-posisjon for at bilen skal kunne flyttes.

- 1) Løft gummimatten i rommet bak midtkonsollen og finn frem til hullet<sup>12</sup> for nøkkelbladet (s. 166) i bunnen av hanskerommet.
- 2) Søk frem en tilbakeførende knapp nede i hullet med nøkkelbladet. Hold inne knappen med bladet.
- 3) Før girspaken ut av **P**-stilling og trekk opp nøkkelbladet.
4. Legg tilbake gummimatten.

#### Relatert informasjon

- Automatgir - Geartronic\* (s. 264)
- Automatgir - Powershift\* (s. 267)

<sup>11</sup> Bildet er skjematisk.

<sup>12</sup> Det kan være 2 hull - et til nøkkelbladet og et som fester gummimatten.



### Hjelp til bakkestart (HSA)\*<sup>13</sup>

Du kan slippe bremsen før kjøring eller rykking i bakke - funksjonen HSA (Hill Start Assist) gjør at bilen ikke ruller.

Funksjonen innebærer at pedaltrykket i bremsesystemet er igjen i noen sekunder i den tiden foten flyttes fra bremsepedal til gasspedal.

Den midlertidige bremseeffekten slipper etter noen sekunder, eller når føreren gir gass.

### Relatert informasjon

- Start av motoren (s. 255)

### Start/Stop\*

Visse kombinasjoner av motor og girkasse er utstyrt med en Start/Stop-funksjon som trer i funksjon f.eks. ved stillestående bilkø eller venting ved trafikklys - motoren slås da midlertidig av og starter igjen automatisk når kjøringen skal fortsette.

Omsorg for miljøet er en av Volvo Personbilers kjerneverdier og styrer all vår virksomhet. Dette målet har ført til flere separate energibesparende funksjoner med formål å redusere drivstofforbruket, som igjen reduserer avbassutslippet. Start/Stop er en av disse funksjonene.

### Generelt om Start/Stop



Motoren smås av - det blir stillere og renere.

Med Start/Stop-funksjonen har føreren mulighet til å kjøre mer miljøbevisst ved at han eller

hun kan la motoren stoppe automatisk når det er hensiktsmessig.

### Manuell eller Automatisk

Merk at det finnes forskjeller i Start/Stop-funksjonen avhengig av om girkassen er manuell eller automatisk.

### Relatert informasjon

- Start/Stop\* - Funksjon og betjening (s. 271)
- Start av motoren (s. 255)
- Start/Stop\* - innstillinger (s. 275)
- Start/Stop\* - motoren starter ikke automatisk (s. 274)
- Start/Stop\* - motoren starter automatisk (s. 273)
- Start/Stop\* - motoren stopper ikke automatisk (s. 272)
- Start/Stop\* - ufrivillig motorstopp i manuell girkasse (s. 275)
- Start/Stop\* - symboler og meldinger (s. 277)
- Batteri - Start/Stop (s. 365)

<sup>13</sup> Er avhengig av kombinasjon av motor og girkasse. HSA ikke mulig med visse kombinasjoner.

\* Ekstrautstyr/tilbehør, for mer informasjon se Introduksjon.



## Start/Stop\* - Funksjon og betjening

Start/Stop-funksjonen aktiveres automatisk når motoren startes med nøkkelen.



Start/Stop-funksjonen aktiveres automatisk når motoren startes med nøkkelen.

Føreren varsles om det ved at symbolet for funksjonen tennes i kombiinstrumentet og at på/av-knappens lampe lyser.



Alle de vanlige systemene i bilen, som lys, radio osv., fungerer som normalt også når motoren er stoppet automatisk, mens funksjonen til enkelte innretninger midlertidig kan være redusert, for eksempel klimaanleggets vifte-hastighet eller ekstremt høyt volum på lydanelaget.

## Stoppe motoren automatisk

For at motoren skal stoppe automatisk, gjelder følgende:

Vilkår	M/A A
Frikople, sett girspaken i nøytralstilling, og slipp clutchpedalen. Motoren stopper automatisk.	M
Stans bilen med kjørebremsen og hold deretter foten fortsatt på pedalen - motoren stopper automatisk.	A

A M = manuell girkasse, A = automatisk girkasse.



Er ECO-funksjonen aktivert, kan motoren autostanses før bilen står helt stille.



Som bekreftelse på og påminnelse om at motoren er stoppet automatisk tennes symbol på kombiinstrumentet for Start/Stop-funksjonen.

## Starte motoren automatisk

Vilkår	M/A A
Med girspaken i nøytralstilling: 1. Trykk ned clutchpedalen eller trykk på gasspedalen - motoren starter. 2. Legg i egnet gir og kjør.	M
Slipp fottrykket på kjørebremsen - motoren auto-starter og kjøringen kan fortsette.	A
Behold trykket på bremsen og trykk på gasspedalen - motoren starter automatisk.	A
I en utforbakke finnes også denne muligheten: Slipp kjørebremsen og la bilen rulle av gårde - motoren auto-starter når hastigheten overskrider normal ganghastighet.	M + A

A M = manuell girkasse, A = automatisk girkasse.

## Deaktivere Start/Stop-funksjonen



I enkelte situasjoner kan det være ønskelig å slå av den automatiske Start/Stop-funksjonen midlertidig. Dette gjøres med et trykk på denne knappen.



Avslått funksjon vises ved at kombiinstrumentets Start/Stop-symbol og lampen i på/av-knappen slukker.

Start/Stop-funksjonen er slått av helt til den aktiveres på nytt med knappen eller til neste gang motoren startes med nøkkelen.

## Starthjelp HSA

Kjørebremsen kan slippes også i en oppoverbakke for å auto-starte motoren - funksjonen HSA (s. 270) (Hill Start Assist) medfører at bilen ikke ruller bakover.

HSA innebærer at trykket i bremsesystemet midlertidig bibeholdes mens foten flyttes fra bremsepedalen til gasspedalen før igangkjøring med auto-stoppet motor. Den midlertidige bremseeffekten slipper etter et par sekunder, eller når føreren gir gass.

## Relatert informasjon

- Start/Stop\* (s. 270)
- Start av motoren (s. 255)
- Start/Stop\* - innstillinger (s. 275)
- Start/Stop\* - motoren starter ikke automatisk (s. 274)
- Start/Stop\* - motoren starter automatisk (s. 273)
- Start/Stop\* - motoren stopper ikke automatisk (s. 272)
- Start/Stop\* - ufrivillig motorstopp i manuell girkasse (s. 275)

- Start/Stop\* - symboler og meldinger (s. 277)
- Batteri - Start/Stop (s. 365)

## Start/Stop\* - motoren stopper ikke automatisk

Selv om Start/Stop-funksjonen er aktivert, stanser ikke alltid motoren automatisk.

Motoren stopper ikke hvis:

Vilkår	M/A <sup>A</sup>
bilen har ikke først oppnådd ca. 8 km/t etter nøkkelstarte eller siste autostopp.	M + A
føreren har åpnet låsen til sikkerhetsbeltet.	M + A
startbatteriets kapasitet er under det laveste tillatte nivået.	M + A
motoren ikke har normal driftstemperatur.	M + A
utetemperaturen er rundt frysepunktet eller over ca. 30 °C.	M + A
den elektriske oppvarmingen av frontruten aktiveres.	M + A
miljøet i kupeen avviker fra forhåndsinnstilte verdier, noe som indikeres av at kupéviften har høy hastighet.	M + A
bilen rygges.	M + A



Vilkår	M/A <sup>A</sup>
startbatteriets temperatur er under frysepunktet eller for høy.	M + A
føreren utfører større rattbevegelser.	M + A
avgassystemets partikkelfilter er fullt - først etter at en automatisk rensesyklus er utført (se Diesel-partikkelfilter (DPF) (s. 297)), gjenaktiveres den midlertidig avslåtte Start/Stop-funksjonen.	M + A
veibanen er svært bratt.	M + A
et slepekjøretøy er koblet til bilens elektriske system.	M + A
panseret åpnes <sup>B</sup> .	M + A
girskassen ikke har normal driftstemperatur.	A
det atmosfæriske lufttrykket understiger tilsvarende 1500-2500 - aktuelt lufttrykk varierer med rådende værforhold.	A

Vilkår	M/A <sup>A</sup>
den adaptive cruisekontrollens køassistent er aktivert.	A
girspaken er i <b>S</b> -stilling <sup>C</sup> eller "+/-".	A

A M = manuell girkasse, A = automatisk girkasse.

B Bare for noen motorer.

C Sportsmodus.

### Relatert informasjon

- Start/Stop\* (s. 270)
- Start/Stop\* - Funksjon og betjening (s. 271)
- Start av motoren (s. 255)
- Start/Stop\* - innstillinger (s. 275)
- Start/Stop\* - motoren starter ikke automatisk (s. 274)
- Start/Stop\* - motoren starter automatisk (s. 273)
- Start/Stop\* - ufrivillig motorstopp i manuell girkasse (s. 275)
- Start/Stop\* - symboler og meldinger (s. 277)
- Batteri - Start/Stop (s. 365)

### Start/Stop\* - motoren starter automatisk

*En motor som er stoppet automatisk, kan i enkelte situasjoner starte på nytt uten at føreren har bestemt at kjøreturen skal fortsette.*

I følgende tilfeller auto-starter motoren også dersom føreren ikke har trykket ned clutchpedalen (manuell girkasse) eller tar foten bort fra bremsepedalen (automatisk girkasse):

Vilkår	M/A <sup>A</sup>
Dugg på rutene.	M + A
Miljøet i kupéen avviker fra forhåndsvalgte verdier.	M + A
Det foreligger et midlertidig høyt strømuttak, eller startbatteriets kapasitet synker under det lavest tillatte nivået.	M + A
Gjentatt pumping på bremsepedalen.	M + A
Panseret åpnes <sup>B</sup> .	M + A
Bilen begynner å rulle, eller foretar en liten fartsøkning, hvis bilen har stanset automatisk uten å stå helt stille.	M + A
Førerens beltelås åpnes med girspaken i <b>D</b> - eller <b>N</b> -posisjon.	A



Vilkår	M/A <sup>A</sup>
Rattbevegelser <sup>B</sup> .	A
Girspaken føres ut av <b>D</b> -posisjon til <b>S</b> -posisjon <sup>C</sup> , <b>R</b> eller "+/-".	A
Fører døren åpnes med girspaken i <b>D</b> -posisjon - en plingelyd og tekstmelding informerer om at Start/Stop-funksjonen er aktiv.	A

A M = manuell girkasse, A = automatisk girkasse.

B Bare for noen motorer.

C Sportsmodus.

## ADVARSEL

Motorpanseret må ikke åpnes når motoren har auto-stoppet - motoren kan plutselig auto-starte. Utfør først en normal avstenging av motoren med **START/STOP ENGINE**-knappen før panseret åpnes.

### Relatert informasjon

- Start/Stop\* (s. 270)
- Start/Stop\* - Funksjon og betjening (s. 271)
- Start av motoren (s. 255)
- Start/Stop\* - innstillinger (s. 275)
- Start/Stop\* - motoren starter ikke automatisk (s. 274)
- Start/Stop\* - motoren stopper ikke automatisk (s. 272)

- Start/Stop\* - ufrivillig motorstopp i manuell girkasse (s. 275)
- Start/Stop\* - symboler og meldinger (s. 277)
- Batteri - Start/Stop (s. 365)

### Start/Stop\* - motoren starter ikke automatisk

*Motoren starter ikke alltid automatisk etter å ha stanset automatisk.*

I følgende situasjoner starter ikke motoren automatisk etter automatisk stopp:

Vilkår	M/A A
Et gir er lagt inn uten frikobling - en displaytekst oppfordrer føreren til å sette girspaken i nøytralstilling for at automatisk start skal kunne skje.	M
Føreren har ikke på belte, girspaken er i <b>P</b> -posisjon og fører døren er åpen - normal motorstart må foretas.	A

A M = manuell girkasse, A = automatisk girkasse.

### Relatert informasjon

- Start/Stop\* (s. 270)
- Start/Stop\* - Funksjon og betjening (s. 271)
- Start av motoren (s. 255)
- Start/Stop\* - innstillinger (s. 275)
- Start/Stop\* - motoren starter automatisk (s. 273)
- Start/Stop\* - motoren stopper ikke automatisk (s. 272)



- Start/Stop\* - ufrivillig motorstopp i manuell girkasse (s. 275)
- Start/Stop\* - symboler og meldinger (s. 277)
- Batteri - Start/Stop (s. 365)

### Start/Stop\* - ufrivillig motorstopp i manuell girkasse

Gjør som beskrevet nedenfor hvis igangkjøring mislykkes og motoren stanser:

1. Trå inn clutchpedalen igjen, og motoren starter automatisk.
2. I noen tilfeller må girspaken stilles i nøytral stilling. Kombiinstrumentet viser da teksten **Legg inn tomgang**.

### Relatert informasjon

- Start/Stop\* (s. 270)
- Start/Stop\* - Funksjon og betjening (s. 271)
- Start av motoren (s. 255)
- Start/Stop\* - innstillinger (s. 275)
- Start/Stop\* - motoren starter ikke automatisk (s. 274)
- Start/Stop\* - motoren starter automatisk (s. 273)
- Start/Stop\* - motoren stopper ikke automatisk (s. 272)
- Start/Stop\* - symboler og meldinger (s. 277)
- Batteri - Start/Stop (s. 365)

### Start/Stop\* - innstillinger

I bilens menysystem MY CAR under overskriften **DRIVE** finnes informasjon om Volvos Start/Stop-system samt anbefalinger for energibesparende kjøreteknikk.

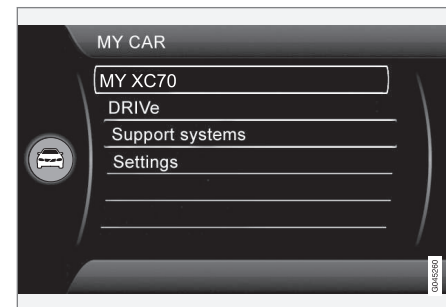

### Relatert informasjon

- Start/Stop\* (s. 270)
- Start/Stop\* - Funksjon og betjening (s. 271)
- Start av motoren (s. 255)
- Start/Stop\* - motoren starter ikke automatisk (s. 274)
- Start/Stop\* - motoren starter automatisk (s. 273)
- Start/Stop\* - motoren stopper ikke automatisk (s. 272)
- Start/Stop\* - ufrivillig motorstopp i manuell girkasse (s. 275)



## 08 Start og kjøring



- Start/Stop\* - symboler og meldinger (s. 277)
- Batteri - Start/Stop (s. 365)



## Start/Stop\* - symboler og meldinger

Start/Stop-funksjonen kan vise meldinger i kombiinstrumentet.

## Tekstmelding



Kombinert med denne kontrollampen kan Start/Stop-funksjonen vise tekstmeldinger i kombiinstrumentet i

bestemte situasjoner. For noen av dem finnes et anbefalt tiltak som før utføres. Tabellen nedenfor viser noen eksempler.

Symbol	Melding	Informasjon/tiltak	M/A <sup>A</sup>
	Autostart/-stopp Service påkrevd	Start/Stop er ute av funksjon. Kontakt et verksted. Vi anbefaler et autorisert Volvo-verksted.	M + A
	Autostart Motoren går + lyd-signal	Aktiveres hvis førerdøren åpnes med automatisk stanset motor og girspaken i <b>D</b> -posisjon.	A
	Trykk startknapp	Motoren vil ikke starte automatisk - gjennomfør en normal motorstart med <b>START/STOP ENGINE</b> -knappen.	M + A
	Trykk ned clutchen for å starte	Motoren er klar for automatisk start og venter på at clutchpedalen skal trås inn.	M
	Trykk bremse og clutch for å starte	Motoren er klar for automatisk start og venter på at bremse- eller clutchpedalen skal trås inn.	M
	Sett giret i fri for å starte	Gir er lagt inn uten frikobling - frikoble, og sett girspaken i nøytralstilling.	M



Symbol	Melding	Informasjon/tiltak	M/A <sup>A</sup>
	Velg <b>P</b> eller <b>N</b> for å starte	Start/Stop er deaktivert - før girvelgeren til <b>N</b> eller <b>P</b> -posisjon og gjennomfør en normal motorstart med <b>START/STOP ENGINE</b> -knappen.	A
	Trykk startknapp	Motoren vil ikke starte automatisk - gjennomfør en normal motorstart med <b>START/STOP ENGINE</b> -knappen og girvelgeren på <b>P</b> eller <b>N</b> .	A

A M = manuell girkasse, A = automatisk girkasse.

Hvis en melding ikke slukker etter utført tiltak, bør et verksted kontaktes. Vi anbefaler at du kontakter et autorisert Volvo-verksted.

## Relatert informasjon

- Start/Stop\* (s. 270)
- Start/Stop\* - Funksjon og betjening (s. 271)
- Start av motoren (s. 255)
- Start/Stop\* - innstillinger (s. 275)
- Start/Stop\* - motoren starter ikke automatisk (s. 274)
- Start/Stop\* - motoren starter automatisk (s. 273)
- Start/Stop\* - motoren stopper ikke automatisk (s. 272)
- Start/Stop\* - ufrivillig motorstopp i manuell girkasse (s. 275)
- Batteri - Start/Stop (s. 365)



## ECO\*

ECO<sup>14</sup> er en innovativ Volvo-funksjon for biler med automatgir, som kan redusere drivstofforbruket med opptil 5 %, avhengig av førerens kjøreatferd. Funksjonen gir føreren mulighet til en mer aktiv og miljøbevisst måte å kjøre bil på.

### Generelt



Ved aktivering av ECO-funksjonen kreves følgende:

- Girkassens vekslingspunkter.
- Motorstyring og respons fra gasspedal.
- Start/Stop-funksjonen - motoren kan stanse automatisk selv før bilen har stanset og står helt stille.
- Funksjonen Eco Coast aktiveres - motorbremsen opphører.
- Innstillingene til klimasystemet - visse strømforbrukere deaktiveres eller fungerer med redusert effekt.

### **i** NB!

Ved aktivering av ECO-funksjonen endres noen parametre i innstillingene til klimasystemet og noen e-forbrukeres funksjoner reduseres. Visse innstillinger kan tilbakestilles manuelt, men full funksjonalitet gjenvinnes bare ved å deaktivere ECO-funksjonen.

### ECO - Fremgangsmåte

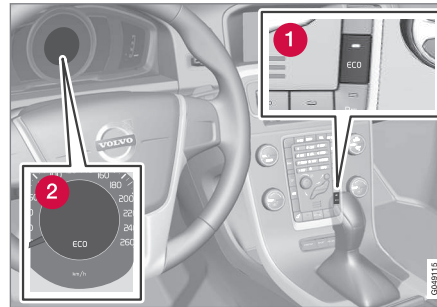

- 1 ECO På/av
- 2 ECO-symbol

Når motoren slås av, deaktivere ECO-funksjonen, og den må derfor aktiveres etter hver motorstart. Unntak finnes for visse motorer - det bekreftes imidlertid enkelt med at både kombiinstrumentets **ECO**-symbol og ECO-knappens lampe lyser ved aktivert funksjon.

### ECO-funksjon på eller av

**ECO**



Avslått ECO-funksjon vises ved at kombiinstrumentets **ECO**-symbol og lampen i ECO -knappen slukker. Funksjonen er så avslått til den aktiveres med ECO.

### Eco Coast - Funksjon

Delfunksjonen Eco Coast innebærer i praksis at motorbremsen deaktiveres, noe som medfører at bevegelsesenergien til bilen brukes til å rulle lengre strekninger. Når føreren slipper gasspedalen frikobles girkassen automatisk fra motoren og turtalet senkes til tomgang med minimalt forbruk.

Funksjonen skal brukes ved en forutsett fartsreduksjon, f.eks. for å rulle frem mot et veikryss eller rødt lys.

Eco Coast muliggjør proaktiv kjøring der føreren kan bruke såkalt "Pulse & Glide"-teknikk og et minimum av oppbremsinger.

### Kombinasjon på og av

Også en kombinasjon av Eco Coast og midlertidig avslått ECO-funksjon kan til sammen bidra til redusert forbruk. Altså:

- Aktiv Eco Coast: Lang rulling **uten** motorbrems = Lavt forbruk

<sup>14</sup> Ikke mulig på XC60 og XC70 med AWD.





og

- Avslått ECO-funksjon: Kort rulling med motorbrems = Minimalt forbruk.

## **!** NB!

For å få optimalt lavt drivstofforbruk bør imidlertid Eco Coast kombinert med korte frirullinger vanligvis unngås.

### Aktivere Eco Coast

Funksjonen aktiveres når gasspedalen slippes opp helt, i kombinasjon med følgende parametere:

- **ECO**-knappen er aktivert
- Girspaken i **D**-stilling
- Hastighet innenfor intervallet ca. 65-140 km/t
- Bakke er ikke brattere enn ca. 6 %.

### Deaktivere Eco Coast

I noen situasjoner kan det være ønskelig å slå av Eco Coast-funksjonen. Eksempler på slike tilfeller kan være:

- i bratte utforbakker - for å kunne bruke motorbrems.
- før en forestående omkjøring - for å kunne gjøre den på sikrest mulig måte.

Å deaktivere Eco Coast og gå tilbake til motorbremsen kan gjøres som følger:

- Trykk på **ECO**-knappen.
- Før girspaken til manuell "**S+/-**"-stilling.
- Veksle med rattspakene.
- Benytte gass- eller bremsepedal.

### Eco Coast - Begrensninger

Funksjonen er ikke tilgjengelig hvis:

- cruisekontrollen aktiveres
- bakke er brakkere enn ca. 6 %
- manuelle vekslinger foretas med rattspakene\*
- motor og/eller girkasse har ikke normal arbeidstemperatur.
- girspaken føres fra **D**- til "**S+/-**"-stilling
- hastigheten er utenfor intervallet ca. 65-140 km/t

### Mer informasjon og innstillinger

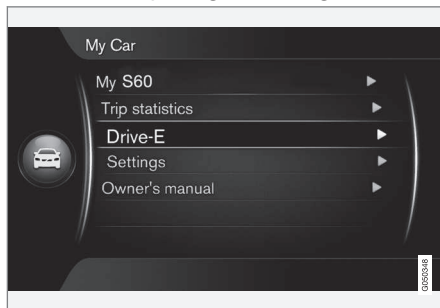

I bilens menysystem **MY CAR** finnes mer informasjon om ECO-konseptet - se avsnittet **MY CAR** (s. 109).

### Relatert informasjon

- Generell informasjon om klima (s. 122)



## Firehjulsdrift - AWD\*

Med firehjulsdrift oppnås optimalt veigrep.

### Firehjulsdriften er alltid innkoblet

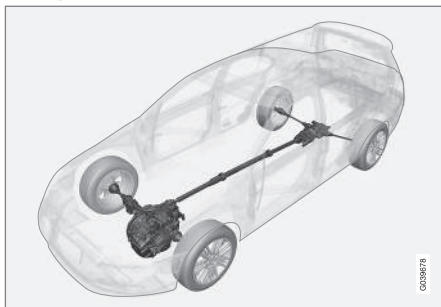

Firehjulstrekk (All Wheel Drive) betyr at bilen trekker samtidig på alle fire hjul.

Kraften fordeles automatisk mellom for- og bakhjulene. Et elektronisk styrt koplingssystem fordeles kraften til de hjulene som akkurat da har best veigrep. Dette for å oppnå best mulig veigrep og unngå at hjulene spinner. Ved normal kjøring fordeles det meste av kraften til forhjulene.

Firehjulstrekk øker kjøresikkerheten i regn, snø og på is.

<sup>15</sup> HDC er bare mulig på XC70 AWD.

## Hill Descent Control (HDC)\*<sup>15</sup>

Det kan sammenlignes med en automatisk motorbrems. Når gasspedalen slippes i utforbakke, bremses bilen normalt ved at motoren prøver å holde lavt turtall på tomgang, såkalt motorbrems. Men jo brattere veibane og jo mer last som finnes i bilen, desto fortere ruller bilen på tross av motorbrems - funksjonen HDC kompensere dette med automatisk bremseinngrep.

### Generelt om Føreralarm HDC

HDC gjør det mulig å øke eller minske farten i bratte utforbakker bare med foten på gasspedalen, uten å røre bremsepedalen. Følsomheten i gasspedalen blir mindre og nøyaktigere ved at pedalens fulle utslag bare kan regulere turtallet innenfor et begrenset område. Bremsesystemet bremser selv og gir bilen en lav og jevn hastighet, slik at føreren helt kan konsentrere seg om å styre.

Hill Descent Control (HDC) er særlig til stor hjelp i bratte bakker med ujevnt underlag og glatte partier. F. eks. ved sjøsetting av båt på tilhenger fra en rampe.

## ⚠ ADVARSEL

HDC fungerer ikke i alle situasjoner. Det er bare ment som et supplerende hjelpemiddel.

Det er alltid førerens ansvar å kjøre bilen trygt og sikkert.

### Funksjon

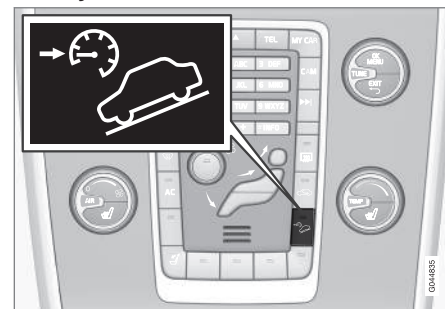

HDC - På/av.

HDC aktiveres eller slås av med en av strømbryterne i midtkonsollen. Lampen lyser når funksjonen er aktivert.

⚠ Når HDC arbeider, lyser symbolet i kombiinstrumentet, og meldingen **Bakkenedkjøringskontroll PÅ** vises.

Funksjonen fungerer bare på førstegir og i revers. Med automatgir vil det si at girposi-





## 08 Start og kjøring



sjon **1** er valgt. Det vises med tallet **1** i displayet i kombiinstrumentet, se Automatgir - Geartronic\* (s. 264).

### NB!

HDC (utforkontroll) kan ikke aktiveres med automatgir og girvelgeren i posisjon **D**.

### Betjening

Hill Descent Control tillater bilen å trille i høyst 10 km/t forover med motorbrems og 7 km/t bakover. Med gasspedalen kan en likevel velge hastighet innenfor girets fartsområde. Når gasspedalen slippes, bremses bilen fort ned igjen til henholdsvis 10 og 7 km/t, uansett bakkens helning og uten at det er nødvendig å bruke bremsen.

Når funksjonen arbeider, tennes bremselysene automatisk. Føreren kan når som helst bremse eller stanse bilen ved å bruke bremsen.

HDC deaktiveres:

- med midtkonsollens på/av-knapp
- hvis et høyere gir enn **1** velges med manuelt gir
- hvis høyere gir enn **1** velges med automatgir eller hvis girvelgeren føres til posisjon **D**.

Funksjonen kan kobles ut når som helst. Hvis det skjer i en bratt utforbakke, slipper ikke bremsevirkningen momentant, men gradvis.

### NB!

Når HDC (utforkontroll) er aktivert, kan en oppleve en forsinkelse fra en gir gass til motoren reagerer.

### Relatert informasjon

- Firehjulsdrift - AWD\* (s. 281)

### Fotbrems

*Bremsen brukes til å senke hastigheten til bilen i fart.*

Bilen har to bremsekretser. Hvis en bremsekrets blir skadet, vil bremsepedalen ta dypere og det blir nødvendig med et høyere pedaltrykk for å få normal bremseeffekt.

Førerens trykk på bremsepedalen forsterkes av en bremseforsterker (servo).



### ADVARSEL

Bremseforsterkeren virker bare når motoren går.

Hvis bremsepedalen brukes når motoren er slått av, kjennes pedalen uvirksom og større pedaltrykk må brukes for å bremse bilen.

I meget kupert terreng og med tung last kan bremsene avlastes ved motorbremsing. Motorbremsen utnyttes mest effektivt hvis en bruker samme gir nedover som en ville brukt oppover.

Vil du vite mer om hard belastning av bilen, se Motorolje - ugunstige kjøreforhold (s. 398).

### Rengjøring av bremsekiver

Skitt- og vannbelegg på bremsekivene kan føre til at bremseeffekten forsinkes. Ved våt vei, for langtidsparkering og etter at bilen er vasket, bør den derfor rengjøres ved å bremse svakt i en kort periode under kjøring.



## Vedlikehold



For å holde bilen på et høyt nivå med tanke på trafiksikkerhet, driftssikkerhet og pålitelighet, bør Volvos serviceintervaller følges. Disse er spesifisert i service- og garantiheftet.

### VIKTIG



Kontroll av slitasje på bremssystemets komponenter bør gjøres regelmessig.

Kontakt et verksted for informasjon om fremgangsmåte, eller la et verksted utføre inspeksjonen - et autorisert Volvo-verksted anbefales.

## Symboler og meldinger

Symbol	Konsekvens
	Konstant lys - kontroller bremsevæsketilstanden. Er det lite bremsevæske, så fyll på og prøv samtidig å finne årsaken til at bremsevæsken forsvinner.
	Kontinuerlig lys i 2 sekunder ved motorstart - automatisk funksjonskontroll.

### ADVARSEL

Hvis  og  lyser samtidig, kan det være en feil i bremsesystemet.

Hvis nivået i bremsevæskebeholderen da er normalt, kjører du forsiktig til nærmeste verksted for kontroll av bremsesystemet - et autorisert Volvo-verksted anbefales.

Hvis bremsevæsken er under **MIN**-nivå i bremsevæskebeholderen, bør ikke bilen kjøres videre før det er fylt på bremsevæske.

Finn ut hvorfor bremsevæsken er forsvunnet.

## Relatert informasjon

- Parkeringsbrems (s. 285)
- Brems - nødbremse og automatisk varselblinklys (s. 284)
- Brems - nødbremseforsterkning (s. 284)
- Brems - blokkeringsfrie brems (s. 283)

## Brems - blokkeringsfrie brems

*Blokkeringsfrie brems, ABS (Anti-lock Braking System), hindrer hjulene fra å låse seg ved oppbremsing.*

Funksjonen lar bilen beholde styreevnen, og det blir lettere f. eks. å vike til side for en hindring. Når ABS griper inn kjennes det vibrasjoner i bremsepedalen, og det er normalt.

Etter at motoren er startet, testes ABS-systemet kort idet føreren slipper bremsepedalen. Enda en automatisk test av ABS-systemet kan skje når bilen når 10 km/t. Testen kan oppleves som pulsinger i bremsepedalen.

## Relatert informasjon

- Fotbrems (s. 282)
- Parkeringsbrems (s. 285)
- Brems - nødbremse og automatisk varselblinklys (s. 284)
- Brems - nødbremseforsterkning (s. 284)



### Brems - nødbremselys og automatisk varselblinklys

Nødbremselys aktiveres for å gjøre bakenfor-kjørende oppmerksom på en kraftig oppbremsing. Funksjonen innebærer at bremselyset blinker istedenfor - som ved normal bremsing - å lyse hele tiden.

Nødbremselys aktiveres i hastigheter over 50 km/t ved kraftig oppbremsing. Etter at bilens hastighet er bremsed ned til under 10 km/t, går bremselyset over fra å blinke til å lyse konstant - samtidig aktiveres varselblinklysene (s. 89) og de blinker til føreren påvirker turtallet med gasspedalen eller slår dem av med knappen deres.

#### Relatert informasjon

- Fotbrems (s. 282)
- Parkeringsbrems (s. 285)
- Brems - nødbremsforsterkning (s. 284)
- Brems - blokkeringsfrie brems (s. 283)

### Brems - nødbremsforsterkning

Nødbremsforsterkning EBA Emergency Brake Assist øker bremskraften og forkorter dermed bremsestrekningen.

EBA registrerer førerens måte å bremse på, og øker bremskraften når det er nødvendig. Bremskraften kan forsterkes opp til det nivået der ABS-systemet griper inn. EBA-funksjonen avbrytes når trykket på bremsepedalen minskes.

#### NB!

Når EBA aktiveres, synker bremsepedalen litt lenger ned enn vanlig. Hold pedalen nede så lenge det trengs. Slippes bremsepedalen, opphører all bremsing.

#### Relatert informasjon

- Fotbrems (s. 282)
- Parkeringsbrems (s. 285)
- Brems - nødbremselys og automatisk varselblinklys (s. 284)
- Brems - blokkeringsfrie brems (s. 283)



## Parkeringsbrems

Parkeringsbremsen holder bilen i ro når førerplassen er tom ved mekanisk å låse/sperre to hjul.

### Funksjon

Når den elektriske parkeringsbremsen arbeider, høres en svak elektromotorlyd. Lyden høres også ved automatiske funksjonskontroller av parkeringsbremsen.

Hvis bilen står stille når parkeringsbremsen settes på, virker den bare på bakhjulene. Hvis den settes på når bilen er i bevegelse, brukes vanlig kjørebremse, dvs. at bremsen virker på alle fire hjul. Bremsvirkningen går over til bakhjulene når bilen nesten står stille.

### Lav batterispenning

Hvis batterispenningen er for lav, kan parkeringsbremsen hverken settes på eller frigjøres. Koble til et hjelpestartbatteri hvis batterispenningen er for lav, se Starthjelp med batteri (s. 261).

## Sette på parkeringsbremsen



Parkeringsbremsbryter - på.

1. Trå driftsbremsepedalen bestemt ned.
2. Trykk på bryteren **PUSH LOCK/PULL RELEASE**.
  - >  Symbolet på kombiinstrumentet begynner å blinke. Når den lyser kontinuerlig, er parkeringsbremsen på.
3. Slipp driftsbremsepedalen, og forviss deg om at bilen står stille.
  - Når bilen parkeres, skal 1. gir legges inn (manuelt gir) eller girvelgeren skal være i posisjon **P** (automatgir).

### Nødbremse

I nødtilfeller kan parkeringsbremsen aktiveres når kjøretøyet er i bevegelse, ved å holde inne bryteren **PUSH LOCK/PULL RELEASE**.

Bremseforløpet avbrytes når du slipper bryteren.

### NB!

Ved nødbreming i mer enn 10 km/t lyder et signal under bremsingen.

### Parkering i bakke

Hvis bilen parkeres i en oppoverbakke:

- Drei hjulene **bort fra** fortauskanten.

Hvis bilen parkeres i en nedoverbakke:

- Drei hjulene **inn mot** fortauskanten.

### ADVARSEL

Bruk alltid parkeringsbremsen ved parkering på hellende underlag - det å sette bilen i gir eller i automatgirets posisjon **P** er ikke tilstrekkelig til å holde bilen i alle situasjoner.



## Løsne parkeringsbremsen



Parkeringsbremsbryter - løs bremsen.

## Bil med manuelt gir

### Løsne manuelt

1. Sett fjernkontrollnøkkelen i tenningslåsen.  
16
2. Trå driftsbremsepedalen bestemt ned.
3. Dra i bryteren **PUSH LOCK/PULL RELEASE**.
  - > Parkeringsbremsen slås av, og symbolet på kombiinstrumentet slukker.

### **NB!**

Parkeringsbremsen kan også løsnes manuelt ved at clutchpedalen trås inn istedenfor bremsepedalen. Volvo anbefaler å bruke bremsepedalen.

### Løsne automatisk

1. Start motoren.
2. Legg inn 1. gir eller revers.
3. Slipp opp clutchen, og gi gass.
  - > Parkeringsbremsen slås av, og symbolet på kombiinstrumentet slukker.

## Bil med automatgir

### Løsne manuelt

1. Sett fjernkontrollnøkkelen i tenningsbryteren<sup>16</sup>.
2. Trå driftsbremsepedalen bestemt ned.
3. Trekk i parkeringsbremsknappen.
  - > Parkeringsbremsen slås av, og symbolet på kombiinstrumentet slukker.

### Løsne automatisk

1. Ta på sikkerhetsbeltet.
2. Start motoren.

3. Trå driftsbremsepedalen bestemt ned.
4. Før girvelgeren til posisjon **D** eller **R**, og gi gass.
  - > Parkeringsbremsen slås av, og symbolet på kombiinstrumentet slukker.

### **NB!**

Av sikkerhetsgrunner løsnes parkeringsbremsen automatisk bare når motoren går og føreren har festet sikkerhetsbeltet. På biler med automatgir løsnes parkeringsbremsen straks når gasspedalen trås ned og girvelgeren står i posisjon **D** eller **R**.

## Bakkestart med tung last

Tung last, f. eks. tilhenger, kan føre til at bilen triller bakover når parkeringsbremsen løsnes automatisk i bratt motbakke. Unngå dette ved å trykke inn parkeringsbremsknappen idet du begynner å kjører. Slipp knappen når motoren begynner å dra.

## Skifte av bremsebelegg

Bremsebelegget bak må skiftes på et verksted pga. konstruksjonen av den elektriske parkeringsbremsen - et autorisert Volvo-verksted anbefales.

<sup>16</sup> For bil med Nøkkelfritt system: Trykk på **START/STOP ENGINE**.



## Symboler og meldinger

for informasjon om hvordan tekstmeldinger i kombiinstrumentet kan vises og slettes, se Meldinger - håndtering (s. 108).

Symbol	Melding	Betydning/tiltak
	"Melding"	<ul style="list-style-type: none"> <li>Les melding i kombiinstrumentet.</li> </ul>
		<p>Blinkende symbol betyr at parkeringsbremsen er på.</p> <p>Blinker symbolet i en annen situasjon, betyr det at det er oppstått en feil.</p> <ul style="list-style-type: none"> <li>Les melding i kombiinstrumentet.</li> </ul>
	<b>Parkeringsbremse ikke fullt utløst</b>	<p>En feil gjør at parkeringsbremsen ikke kan løses:</p> <ul style="list-style-type: none"> <li>Førsøk å aktivere og deaktivere bremsen.</li> </ul> <p>Hvis feilen fortsatt foreligger etter noen forsøk:</p> <ul style="list-style-type: none"> <li>Oppsøk verksted - et autorisert Volvo-verksted anbefales.</li> </ul> <p>OBS! En varselsignal høres ved fortsatt kjøring med denne feilmeldingen.</p>



Symbol	Melding	Betydning/tiltak
	<b>Parkeringsbremse ikke aktivert</b>	<p>En feil gjør at parkeringsbremsen ikke kan settes på:</p> <ul style="list-style-type: none"><li>• Forsøk å løsne og feste bremsen.</li></ul> <p>Hvis feilen fortsatt foreligger etter noen forsøk:</p> <ul style="list-style-type: none"><li>• Oppsøk verksted - et autorisert Volvo-verksted anbefales.</li></ul> <p>Meldingen tennes også på biler med manuelt gir når bilen kjøres i liten fart med døra åpen, for å gjøre føreren oppmerksom på at parkeringsbremsen kan ha løsnet uten at det var meningen.</p>
	<b>Parkeringsbremse Service påkrevd</b>	<p>En feil har oppstått:</p> <ul style="list-style-type: none"><li>• Førsøk å aktivere og deaktivere bremsen.</li></ul> <p>Hvis feilen fortsatt foreligger etter noen forsøk:</p> <ul style="list-style-type: none"><li>• Oppsøk verksted - et autorisert Volvo-verksted anbefales.</li></ul>

- Hvis bilen må parkeres før en eventuell feil er utbedret, skal hjulene vris som ved parkering i bakke, og 1. gir skal legges inn (manuelt gir) eller girvelgeren skal være i posisjon **P** (automatgir).

En tekstmelding kan slukkes med et kort trykk på **OK**-knappen på blinklysspaken.

## Relatert informasjon

- Fotbrems (s. 282)



## Kjøring i vann

Du må utvise stor forsiktighet når bilen kjøres på vanndekket veibane.

Bilen kan kjøres gjennom vann som ikke er dypere enn 25 cm i en hastighet på høyst 10 km/t. Vær ekstra forsiktig ved passering av rennende vann (vann med strøm).

Under kjøring i vann, kjør sakte og ikke stopp. Når vannet er passert, tråkk lett på bremsepedalen for å kontrollere at det er full bremseeffekt. Vann og f. eks. gjørme kan gjøre bremsebelegget vått og forsinke bremsevirkningen.

- Rengjør kontaktene for elektrisk motorvarmer og tilhengerkobling etter kjøring i vann og leire.
- Ikke la bilen bli stående med vann over tersklene i lengre tid, det kan føre til feil i det elektriske anlegget.

## ! VIKTIG

Motoren kan ta skade hvis det kommer vann i luftfilteret.

Ved dypere vann enn 25 cm kan det komme vann inn i giroverføringen. Da minsker oljens smøreevne, og det forkorter levetiden for disse systemene.

Skader på en av komponentene, motoren, giret, turboladeren, differensialen eller delene i disse enhetene som forårsakes av oversvømming, hydrostatisk låsing eller oljemangel, dekkes ikke av garantien.

Ikke prøv å starte motoren hvis den stopper i vann. Trekk bilen opp av vannet og tau den til verksted - et autorisert Volvo-verksted anbefales. Motoren kan bli ødelagt.

## Relatert informasjon

- Berging (s. 306)
- Tauing (s. 304)

## Overoppheting

Under spesielle forhold, ved hard kjøring for eksempel i bratt terreng og varmt klima, er det fare for at motoren og drivsystemet kan overopphetes, spesielt ved tung last.

Informasjon om overoppheting ved kjøring med tilhenger, se Kjøring med tilhenger (s. 298).

- Fjern ekstralys foran grillen ved kjøring i varmt klima.
- Hvis temperaturen i kjølesystemet til motoren blir for høy, tennes et varselsymbol, og meldingen **Høy motortemperatur Stopp på trygg måte** vises på kombiinstrumentets informasjonsdisplay. Stans da bilen på et sikkert sted, og la motoren gå på tomgang i noen minutter, slik at den avkjøles.
- Hvis meldingen **Høy motortemperatur Slå av motoren eller Motorkjølevæske lavt nivå Stans på trygg måte** vises, skal motoren slås av etter at bilen er stan- set.
- Ved overoppheting i girkassen aktiveres en innebygd beskyttelsesfunksjon som blant tenner et varselssymbol i kombiinstrumentet tenner og tekstmeldingen **Varm girkasse Reduser hastigheten og Varm girkasse Stans på trygg måte Vent på avkjøling** vises i displayet. Følg anbefalingen som vises, og senk hastigheten eller stans bilen på en sikker måte,





og la motoren gå på tomgang i noen minutter, slik at girkassen avkjøles.

- Ved overoppheting kan bilens klimaanlegg bli midlertidig avslått.
- Slå ikke av motoren med det samme etter hard kjøring.

## NB!

Det er normalt at motorens kjølevifte går en stund etter at motoren er slått av.

## Kjøring med åpen bakluke

*Ved kjøring med åpen bakluke kan giftige avgasser suges inn i bilen via lasterommet.*



### ADVARSEL

Ikke kjør med åpen bakluke. Giftig eksos kan suges inn i bilen via bagasjerommet.

## Relatert informasjon

- Last (s. 150)

## Overbelastning - startbatteri

*De elektriske funksjonene i bilen belaster startbatteriet (s. 361) i ulik grad. Unngå å bruke nøkkelposisjon II (s. 74) når motoren er av. Bruk i stedet stillingen I, da brukes mindre strøm.*

Vær også oppmerksom på forskjellig tilbehør som belaster det elektriske systemet. Bruk ikke funksjoner som trekker mye strøm når motoren er slått av. Eksempel på slike funksjoner er:

- ventilasjonsvifte
- frontlys
- vindusvisker
- lydanlegg (høyt volum).

Hvis startbatterispenningen er lav, viser kombiinstrumentets informasjonsdisplay teksten **Lav batterilading Strømsparingsmodus**. Energisparefunksjonen slår deretter av eller reduserer enkelte funksjoner, f. eks. kupévifte og/eller lydanlegg.

- Startbatteriet må da lades ved å starte motoren og deretter la den gå i minst 15 minutter. Startbatteriet lades bedre under kjøring enn med motoren på tomgang ved stillstand.



## Før en lang reise

Foran en lang reise er det en fordel å gå gjennom følgende punkter:

- Kontroller at motoren fungerer som den skal og at drivstofforbruket (s. 407) er normalt.
- Se etter at det ikke er noen lekkasje av drivstoff, olje eller annen væske.
- Kontroller alle lyspærer og dybden på dekkmønsteret.
- Å ha med varseltrekant (s. 319) er påbudt ved lov i en del land (bl.a. Norge).

## Relatert informasjon

- Motorolje, kontroll og påfylling (s. 348)
- Skifte hjul - løsne hjulet (s. 315)
- Bytte pære (s. 353)

## Vinterkjøring

Ved vinterkjøring er det viktig å utføre visse kontroller for å sikre at bilen kan kjøres på en trygg måte.

Kontroller spesielt før den kalde årstiden:

- motorkjølevæsken (s. 351) skal inneholde minst 50 % glykol. Denne blandingen beskytter motoren mot frostskafer ned til ca. -35 °C. Frostbeskyttelsen er best hvis ulike typer glykol ikke blandes.
- Drivstofftanken bør være velfylt for å hindre at det danner seg kondens.
- Motoroljens viskositet er viktig. Olje med lavere viskositet (tynnere olje) gjør det lettere å starte i kaldt vær og minsker dessuten drivstofforbruket mens motoren er kald. Vil du vite mer om egnede oljetyper, se Motorolje - ugunstige kjøreforhold (s. 398).

### ! VIKTIG

Olje med lav viskositet skal ikke brukes ved hard kjøring eller når det er varmt.

- Ta en titt på startbatteriets tilstand og ladenivå. Kaldt vær setter store krav til startbatteriet, samtidig som kapasiteten minsker i kulde.
- Bruk spylervæske (s. 361) for å unngå isdannelse i spylevæskebeholderen.

For best mulig veigrep anbefaler Volvo vinterdekk på alle hjulene hvis det er mulighet for snø eller is.

### i NB!

I enkelte land må vinterdekk brukes i henhold til loven. Piggdekk er ikke tillatt i alle land.

## Glatt veibane

Øv på glattkjøring i kontrollerte former, slik at du blir kjent med hvordan nye bilen reagerer.

## Relatert informasjon

- Vinterkjøring (s. 291)



## Tanklokk - Åpne/lukke

Tanklokket kan åpnes/stenges på følgende måte:

### Åpne og lukke tanklokkluke



Åpne tanklokket med knappen på belysningspanelet - lokket åpnes når knappen slippes.

 I displayet på kombiinstrumentet viser pilen på symbolet hvilken side av bilen tanklokket er plassert på.

- Lukk den ved å klemme inn luka til et klikk bekrefter at den er lukket.

### Relatert informasjon

- Påfylling av drivstoff (s. 292)

## Tankluke, manuell åpning

Tanklokkluke kan åpnes for hånd når det ikke er mulig å åpne den elektrisk fra kupéen.

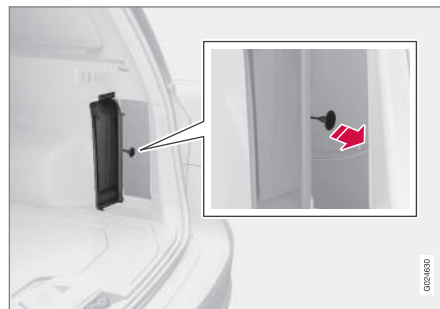

1. Åpne/fjern sideluken i bagasjerommet (samme side som tanklokket) og finn en grønn line med håndtak.
2. Trekk linen forsiktig rett bakover til tanklokkluken felles ut med en klikkelyd.

### VIKTIG

Trekk forsiktig i snora - det trengs bare minimal kraft for å frigjøre lukelåsen.

### Relatert informasjon

- Påfylling av drivstoff (s. 292)

## Påfylling av drivstoff

Viktig å tenke på ved tanking.

### Åpne og lukke tanklokk

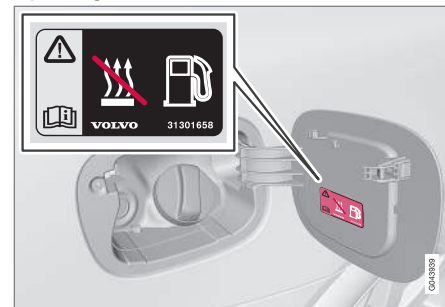

Ved høye utetemperaturer kan det bli et visst overtrykk i tanken. Åpne da lokket langsomt.

- Etter fylling av drivstoff setter du lokket på igjen og vrir til det høres ett eller flere knepp.

### Påfylling av drivstoff

- Ikke overfyll tanken, men avbryt når pumpeunnstykket kobler ut.

### NB!

En overfylt tank kan renne over i varmt vær.



### Påfylling fra reservekanne<sup>17</sup>

Ved påfylling fra reservekanne brukes trakten som ligger under gulvluken i bagasjerommet.

Vær nøye med å føre røret i trakten ordentlig inn i påfyllingsrøret. Påfyllingsrøret har en luke som kan åpnes, og røret til trakten må føres forbi luken før påfylling kan påbegynnes.

### Relatert informasjon

- Tankluke, manuell åpning (s. 292)
- Drivstoff - bruk (s. 293)

### Drivstoff - bruk

*Drivstoff av dårligere kvalitet enn Volvos anbefalinger skal ikke benyttes, da motoreffekten og drivstofforbruket påvirkes negativt.*

#### ADVARSEL

Unngå alltid å puste inn drivstoffdamp eller å få drivstoffsprut i øynene.

Hvis du får drivstoff i øynene, ta ut eventuelle kontaktlinser og skylk øynene i rikelige mengder vann i minst 15 minutter. Ta kontakt med lege.

Svelg aldri drivstoff. Drivstoffer som bensin, bioetanol og blandinger av dette og diesel er meget giftige og kan føre til varige skader eller dødsfall hvis de svelges. Søk legehjelp øyeblikkelig hvis noen har svelget drivstoff.

#### ADVARSEL

Drivstoff som søles ut på bakken, kan ta fyr.

Slå av drivstoffdrevet varmeapparat før du begynner å tanke.

Ha ikke en påslått mobiltelefon på deg når du fyller drivstoff. Ringesignalene kan gi en gnistdannelse som antenner bensindampen, noe som kan føre til brann og personskade.

#### VIKTIG

Blanding av ulike drivstofftyper<sup>18</sup> eller bruk av drivstoff som ikke er anbefalt, opphever Volvos garanti og eventuelle tilleggsavtaler om service. Dette gjelder alle motorer. OBS! Det gjelder ikke biler med motorer som er beregnet på etanoldrivstoff (E85).

#### NB!

Ekstreme værforhold, kjøring med tilhenger eller kjøring i stor høyde i kombinasjon med drivstoffkvalitet, er faktorer som kan virke inn på bilens ytelse.

### Relatert informasjon

- Drivstofføkonomisk kjøring (s. 297)
- Drivstoff - diesel (s. 294)
- Dieselpartikkelfilter (DPF) (s. 297)
- Drivstofforbruk og CO<sub>2</sub>-utslipp (s. 407)
- Drivstofftank - kapasitet (s. 406)

<sup>17</sup> Gjelder bare biler med dieselmotor.

<sup>18</sup> Gjelder bare blanding av bensin- og etanoldrivstoff.



## Drivstoff - bensin

*Bensin brukes som motordrivstoff.*

Bensin skal tilfredsstillende normen EN 228. De fleste motorer kan kjøres på oktantallene 95 og 98 RON. Bare i unntakstilfeller bør levere oktantall, som 91 og 92 RON brukes

- 95 RON kan brukes ved normal kjøring.
- 98 RON anbefales for maksimal effekt og laveste drivstofforbruk.

Ved kjøring i varmere klima enn +38 °C anbefales høyest mulig oktantall for beste ytelse og drivstofforbruk.

### VIKTIG

- Bruk bare blyfri bensin for ikke å skade katalysatoren.
- Drivstoff som inneholder opptil 10 volumprosent etanol, er tillatt.
- Drivstoff som inneholder metalltilsetninger, må ikke brukes.
- Bruk ingen tilsetninger som ikke er anbefalt av Volvo.

## Alkoholer-etanol

- EN228 E10-bensin (maks. 10 volumprosent etanol) er godkjent for bruk.
- Høyere etanol enn E10 (maks. 10 volumprosent etanol) er ikke tillatt, f.eks. E85.

## Relatert informasjon

- Drivstoff - bruk (s. 293)
- Drivstofføkonomisk kjøring (s. 297)
- Drivstofforbruk og CO<sub>2</sub>-utslipp (s. 407)
- Drivstofftank - kapasitet (s. 406)

## Drivstoff - diesel

*Diesel brukes som motordrivstoff.*

Bruk bare diesel fra kjente produsenter. Fyll aldri på drivstoff av tvilsom kvalitet. Diesel-drivstoffet skal tilfredsstillende normen EN 590 og/eller SS 155435. Dieselmotorer er følsomme for forurensinger i drivstoffet, som f.eks. for høy andel svovelpartikler.

Diesellole kan ved lave temperaturer (-6 °C til -40 °C) gi en parafinutfelling som kan føre til startvanskeligheter. De store oljeselskapene har en spesiell diesellole som er beregnet på utetemperaturer rundt frysepunktet. Den er mer lettflytende i kulde og minsker faren for parafinutfelling.

Faren for kondensvann på tanken minsker om tanken holdes velfyllt. Se etter at det er rent rundt påfyllingsrøret når du tanker. Unngå å søle på lakkerte flater. Vask med såpe og vann hvis du søler.

### VIKTIG

Dieseldrivstoffet skal:

- oppfylle standarden EN 590 og/eller SS 155435
- ha et svovelinhold på under 10 mg/kg
- maksimalt ha 7 vol % FAME (Fatty Acid Methyl Ester).

**!** VIKTIG

Diesellignende drivstoff som ikke kan brukes:

- Spesialtilsetninger
- Marin dieselolje
- Fyringsolje
- FAME<sup>19</sup> (Fatty Acid Methyl Ester) og vegetabilsk olje.

Disse drivstoffene oppfyller ikke kravene etter Volvos anbefalinger, og gir økt slitasje og motorskader som ikke dekkes av Volvos garantier.

**Drivstoffstopp**

I forbindelse med dieselmotorer er drivstoffsystemet konstruert slik at hvis tanken kjøres tom, kan det være nødvendig å luften ut systemet i et verksted før ny start eller drivstoffylling.

Etter at motoren har stanset pga. drivstoffmangel, trenger drivstoffsystemet en liten stund for å utføre en kontroll. Følg denne fremgangsmåten før motorstart etter at det har blitt fylt diesel på drivstofftanken:

1. Sett fjernkontrollnøkkelen i tenningslåsen, og trykk den helt inn. Mer informasjon, se Nøkkelposisjoner (s. 74).
2. Trykk på **START**-knappen **uten** å trå inn bremse- og/eller clutchpedalen.

3. Vent ca. ett minutt.
4. For å starte motoren: Trå inn inn bremse- og/eller clutchpedalen og trykk på **START**-knappen en gang til.

**i** NB!

Før påfylling av drivstoff ved drivstoffmangel:

- Stopp bilen på et så plant/vannrett underlag som mulig - hvis bilen står skjevt, kan det oppstå luftlommer i drivstofftilførselen.

**Avtapping av kondensvann i drivstofffilteret**

I drivstofffilteret skilles kondensvann fra drivstoffet. Kondensvannet kan ellers få motoren til å fuske.

Drivstofffilteret skal tappes i følge serviceintervallene i service- og garantiboken og ved mistanke om at det er brukt forurenset drivstoff. Mer informasjon, se Volvos serviceprogram (s. 340).

**!** VIKTIG

Enkelte spesialtilsetninger fjerner vannutskillingen i drivstofffilteret.

**Relatert informasjon**

- Drivstoff - bruk (s. 293)
- Dieselpartikkelfilter (DPF) (s. 297)
- Drivstofforbruk og CO<sub>2</sub>-utslipp (s. 407)

<sup>19</sup> Dieselolje kan inneholde en viss mengde FAME. Ytterligere olje må ikke tilsettes.



## Katalysatorer

Katalysatorene har til oppgave å rense eksosutslippet. De er plassert i eksosstrømmen nær motoren for å nå arbeidstemperatur fort.

Katalysatorene består av en monolitt (keramikk eller metall) med kanaler. Kanalveggene er belagt med platina/rodium/palladium. Metallene står for katalysatorfunksjonen, dvs. de påskynder den kjemiske prosessen uten å forbrukes.

## Lambdasonde™ oksygenføler

Lambdasonden er en del av et reguleringsystem som skal minske utslippet og forbedre utnyttelsen av drivstoffet. Mer informasjon, se Drivstofforbruk og CO<sub>2</sub>-utslipp (s. 407).

En oksygenføler overvåker oksygeninnholdet i den eksosen som forlater motoren. Måleverdiene fra eksosanalysen mates inn i et elektronisk system som kontinuerlig styrer innsprøytingsventilene. Forholdet mellom drivstoffet og luften som tilføres motoren reguleres hele tiden. Reguleringen gir optimale forhold for en effektiv forbrenning for å redusere de skadelige stoffene (hydrokarbon, karbonoksid og nitrogenmonoksid) ved hjelp av en treveiskatalysator.

## Relatert informasjon

- Drivstofføkonomisk kjøring (s. 297)
- Drivstoff - bensin (s. 294)
- Drivstoff - diesel (s. 294)

## Drivstoff - bioetanol E85

Bioetanol E85 benyttes som drivstoff til bilens motor.

Modifiser ikke drivstoffsystemet eller komponenter i det, og skift ikke ut komponenter med deler som ikke er spesielt beregnet på bruk av bioetanol.

### ADVARSEL

Metanol må ikke brukes. En etikett på innsiden av tankluka viser riktig alternativt drivstoff.

Bruk av komponenter som ikke er beregnet på bioetanolmotorer kan føre til brann, person- eller motorskader.

## Reservekanne

### VIKTIG

Lovbestemmelsene om oppbevaring av reservekanne i bilen varierer fra land til land. Finn ut hvilke regler som gjelder der du skal kjøre.

Reservekanne i bilen bør fylles med bensin. Mer informasjon, se Start av motoren - Flexifuel (s. 260).

### VIKTIG

Sørg for at reservedunken er skikkelig festet og at lokket slutter tett.

### ADVARSEL

Etanol er ømfintlig for gnistdannelse, og eksplosive gasser kan dannes i reservekanne hvis den fylles med etanol.

## Relatert informasjon

- Drivstoff - bruk (s. 293)
- Drivstofføkonomisk kjøring (s. 297)



## Dieselpartikkelfilter (DPF)

Dieslbiler er utstyrt med et partikkelfilter som gir mer effektiv eksosrensing.

Partiklene i eksosen samles i filteret ved normal kjøring. For å brenne vekk partiklene og tømme filteret startes en såkalt regenerering. Til dette kreves det at motoren har nådd normal arbeidstemperatur.

Regenerering av partikkelfilteret skjer automatisk og tar vanligvis 10-20 minutter. Ved lav gjennomsnittshastighet kan det ta litt lengre tid. Under regenerering øker drivstofforbruket litt.

## Regenerering i kaldt vær

Hvis bilen ofte kjøres korte turer i kaldt vær, når ikke motoren normal arbeidstemperatur. Det betyr at regenerering av dieselpartikkelfilteret ikke skjer og at filteret ikke tømmes.

Når filteret er ca. 80 % fylt med partikler, tenes en gul varseltrekant i kombiinstrumentet og meldingen **Sotfilter fullt** *Se håndbok* vises på informasjonsdisplayet.

Start regenerering av filteret ved å kjøre bilen, helst på landevei eller motorvei, til motoren når normal arbeidstemperatur. Deretter bør bilen kjøres i ytterligere 20 minutter.

<sup>20</sup> Gjelder bare biler med automatgir.

## NB!

Under regenerering kan følgende oppstå:

- en liten, forbigående reduksjon i motoreffekten kan merkes.
- drivstofforbruket kan øke midlertidig
- en brent lukt kan oppstå.

Når regenereringen er avsluttet, slettes varselmeldingen automatisk.

Bruk motorvarmer\* i kaldt vær, når motoren fortørr arbeidstemperatur.

## VIKTIG

Hvis filteret fylles helt av partikler, kan det bli vanskelig å starte motoren, og filteret fungerer ikke. Da er det fare for at filteret må skiftes ut.

## Relatert informasjon

- Drivstoff - bruk (s. 293)
- Drivstoff - diesel (s. 294)
- Drivstofforbruk og CO<sub>2</sub>-utslipp (s. 407)
- Drivstofftank - kapasitet (s. 406)

## Drivstofføkonomisk kjøring

*Å kjøre økonomisk og miljøvennlig er å kjøre forutseende og mykt, og avpasse kjørestil og fart til den faktiske situasjonen.*

- For laveste drivstofforbruk, aktiver ECO (s. 279)<sup>20</sup>.
- Få hjelp fra ECO Guide, som viser hvor drivstofføkonomisk du kjører bilen, se Økoguide og effektguide\* (s. 64).
- Kjør på høyest mulig gir, tilpasset etter aktuell trafikksituasjon og vei - lavere turtall gir lavere forbruk. Få hjelp fra girindikatoren (s. 263).
- Unngå raske, unødige akselerasjoner og kraftig nedbremsing.
- Høy hastighet gir økt drivstofforbruk - luftmostanden øker med hastigheten.
- Unngå å varme opp motoren med tomgangskjøring, men kjør heller med lett belastning så snart det er mulig. En kald motor bruker mer drivstoff enn en varm.
- Kjør med riktig lufttrykk i dekkene og kontrollér dette regelmessig - velg ECO-dekktrykk for best mulig resultat, se Dekk - godkjente dekktrykk (s. 420).
- Valg av dekk kan påvirke drivstofforbruket - rådfør deg om egnede dekk med en forhandler.
- Fjern unødvendige ting fra bilen - jo mer last, desto høyere forbruk.

\* Ekstrautstyr/tilbehør, for mer informasjon se Introduksjon.





- Bruk motorbremsen ved oppbremsing, i de tilfellene hvor dette kan skje uten fare for andre trafikanter.
- Taklast og skiboks gir høyere luftmotstand og øker forbruket - fjern lastholder som ikke er i bruk.
- Unngå å kjøre med åpne vinduer.

Se Volvo Car Corporations miljøfilosofi (s. 19) for informasjon om Volvo Personbilers miljøfilosofi.

Du finner mer informasjon om drivstofforbruket under, se Drivstofforbruk og CO2-utslipp (s. 407).

## ADVARSEL

Ikke slå av motoren ved kjøring, for eksempel i nedoverbakke. Dette deaktiverer viktige systemer som styre- og bremse servo.

## Relatert informasjon

- Drivstoff - bruk (s. 293)
- Drivstofforbruk og CO2-utslipp (s. 407)
- Drivstofftank - kapasitet (s. 406)

## Kjøring med tilhenger

*Ved kjøring med tilhenger er det mye viktig du må tenke på, for eksempel når det gjelder tilhengerfeste, tilhenger samt hvordan lasten plasseres i tilehengeren.*

Lasteevnen kommer an på bilens egenvekt. Summen av passasjerenes vekt og alt tilleggsutstyr, f. eks. slepekrok, reduserer bilens lasteevne tilsvarende. Nærmere informasjon, se Vekt (s. 392).

Hvis tilhengerfestet er montert av Volvo, leveres bilen med nødvendig utstyr for kjøring med tilhenger.

- Tilhengerfestet på bilen skal være av godkjent type.
- Hvis slepekroken monteres senere, sjekk med Volvo-forhandleren din at bilen er fullt utstyrt for kjøring med tilhenger.
- Legg lasten slik på tilhengeren at presset på bilens tilhengerfeste ikke overskrider oppgitt maksimalt kuletrykk.
- Øk dekktrykket til anbefalt lufttrykk for full last. For dekktrykkskiltets plassering, se Dekk - lufttrykk (s. 318).
- Motoren belastes hardere enn vanlig ved kjøring med tilhenger.
- Kjør ikke med tung tilhenger når bilen er helt ny. Vent til den er kjørt minst 1000 km.

- I lange og bratte utforbakker belastes bremsene mye mer enn normalt. Gir ned til et lavere gir, og tilpass hastigheten.
- Av sikkerhetsårsaker bør maksimalt tillatt hastighet for bil med tilhenger ikke overskrides. Følg gjeldende bestemmelser for tillatt hastighet og vekt.
- Kjør sakte om du skal opp en lang, bratt stigning med tilhenger.
- Unngå å kjøre med tilhenger i stigninger over 12%.

## Tilhengerledning

Hvis bilen har et tilhengerfeste med 13-polet kontakt og hengeren har en 7-polet kontakt, trengs det et adapter. Bruk en adapterledning som er godkjent av Volvo. Pass på at ledningen ikke sleper på bakken.

## Blinklys og bremselys på tilhenger

Hvis en av blinklyspærene på tilhengeren er defekt, blinker kombiinstrumentets symbol for blinklysene fortere enn normalt, og informasjonsdisplayet viser teksten **Funksjonsfeil på tilhenger-blinklys**.

Hvis en av bremselyspærene på tilhengeren er defekt, vises teksten **Funksjonsfeil på tilhenger-stopplys**.

## Nivåregulering\*

De bakre støtdemperne holder bilen i samme høyde over bakken uansett last (opptil den tillatte maksimalvekten). Når bilen står stille synker fjæringen bak noe, men det er normalt



## Tilhengervekt

Informasjon om tillatt tilhengervekt for Volvo-modeller, se Trekkvekt og kuletrykk (s. 393).

### **i** NB!

Angitte høyeste tillatte tilhengervekter er de Volvo tillater. Nasjonale kjøretøybestemmelser kan begrense tilhengervekt og hastighet ytterligere. Tilhengerfestet kan være sertifisert for høyere tilhengervekter enn det bilen har lov til å dra.

### **!** ADVARSEL

Følg de angitte anbefalingene for tilhengervekt. Hele kjøredonningen kan ellers bli vanskelig å styre ved unnamanøvrer og oppbremsing.

## Relatert informasjon

- Kjøring med tilhenger - manuelt gir (s. 299)
- Kjøring med tilhenger - automatgir (s. 299)
- Tilhengerfeste (s. 300)
- Bytte pære (s. 353)

## Kjøring med tilhenger - manuelt gir

*Ved kjøring med tilhenger i kupert terreng i varmt klima kan det være fare for overoppheting.*

### Overoppheting

Ved kjøring med tilhenger i kupert terreng i varmt klima kan det være fare for overoppheting.

- Kjør ikke motoren på høyere turtall enn 4500 o/min (dieselmotorer: 3500 o/min), ettersom oljetemperaturen ellers kan bli for høy.

### 5-sylindret dieselmotor

- Ved fare for overoppheting er det optimale turtallet for motoren 2300-3000 o/min for optimal sirkulasjon av kjølevæskens.

## Relatert informasjon

- Kjøring med tilhenger (s. 298)

## Kjøring med tilhenger - automatgir

*Ved kjøring med tilhenger i kupert terreng i varmt klima kan det være fare for overoppheting.*

- Et automatgir velger optimalt gir avhengig av belastningen og motorturtallet.
- Ved overoppheting tennes et varselsymbol i kombiinstrumentet sammen med en melding som vises på informasjonsdisplayet - følg angitt anbefaling.

### Bratte stigninger

- Automatgiret må ikke sperres med et høyere gir enn motoren "klarar". Det er ikke alltid en fordel å kjøre med høyt gir og lavt motorturtall.

### Parkering i bakke

1. Tråkk inn bremsepedalen.
  2. Aktivere parkeringsbremsen.
  3. Før girvelgeren til posisjon **P**.
  4. Slipp bremsepedalen.
- Girvelgeren skal stå i parkeringsposisjon **P** når bil med automatgir og tilkoblet tilhenger parkeres. Bruk alltid parkeringsbremsen.
  - Blokker hjulene med stoppklosser når bil med tilkoblet henger parkeres i bakke.



## **!** VIKTIG

Se også egen informasjon om langsom kjøring med tilhenger for biler med automatgir Powershift, se Automatgir - Powershift\* (s. 267).

### **Bakkestart**

1. Tråkk inn bremsepedalen.
2. Før girvelgeren til kjøreposisjon **D**.
3. Frigjør parkeringsbremsen.
4. Slipp bremsepedalen og kjør.

### **Relatert informasjon**

- Automatgir - Geartronic\* (s. 264)

### **Tilhengerfeste**

*Tilhengerfestet kan brukes til å slepe en tilhenger etter bilen.*

Hvis bilen er utstyrt med avtakbart tilhengerfeste, må monteringsanvisningen for å feste den løse delen følges nøye, se Avtakbart tilhengerfeste - montere og demontere (s. 302).

### **!** ADVARSEL

Hvis bilen har Volvos avtagbare hengerfeste:

- Følg monteringsanvisningen nøye.
- Den avtagbare delen må være låst med nøkkel før kjøringen begynner.
- Kontroller at indikatorvinduet er grønt.

### **Viktig å kontrollere**

- Kulen på tilhengerfestet må jevnlig rengjøres og smøres med fett.

### **i** NB!

Når det brukes hengerkobling med vibrasjonsdemper, skal kulefestet ikke smøres.

### **Relatert informasjon**

- Kjøring med tilhenger (s. 298)

### **Avtakbart tilhengerfeste - oppbevaring**

*Oppbevare det avtakbare tilhengerfestet i lasterommet.*

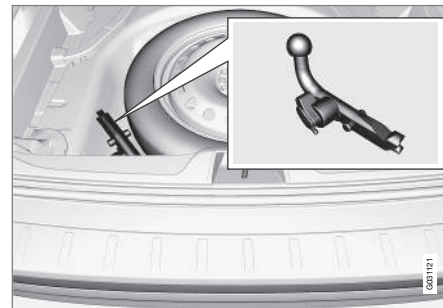

*Tilhengerfestets oppbevaringsplass.*

### **!** VIKTIG

Løsne alltid tilhengerfestet etter bruk og legg det på sin bestemte plass i bilen, skikkelig fastspent med reim.

### **Relatert informasjon**

- Avtakbart tilhengerfeste - spesifikasjoner (s. 301)
- Avtakbart tilhengerfeste - montere og demontere (s. 302)
- Kjøring med tilhenger (s. 298)



## Avtakbart tilhengerfeste - spesifikasjoner

Spesifikasjoner for avtakbart tilhengerfeste.

### Spesifikasjoner

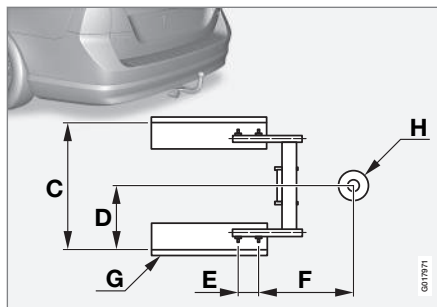
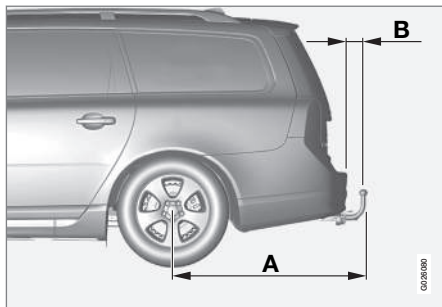

### Mål, festepunkter (mm)

A (V70)	1129
A (XC70)	1113
B (V70)	93
B (XC70)	80
C	855
D	428
E	112
F	346
G	Sidebjelke
H	Kulens sentrum

### Relatert informasjon

- Avtakbart tilhengerfeste - montere og demontere (s. 302)
- Avtakbart tilhengerfeste - oppbevaring (s. 300)
- Kjøring med tilhenger (s. 298)





## Avtakbart tilhengerfeste - montere og demontere

Slik monterer og demonterer du det avtagbare tilhengerfestet:

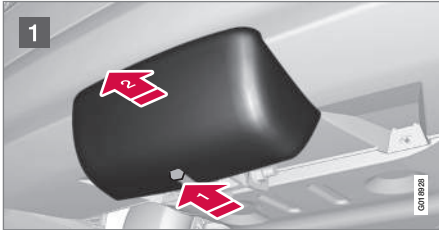
### Feste



1 Ta vekk beskyttelsesdekelet ved å først trykke inn sperren  og så dra dekelet rett bakover .

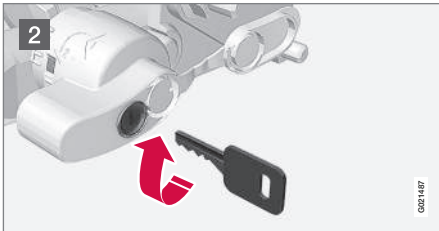

2 Kontroller at mekanismen er opplåst ved å vri nøkkelen med klokka.

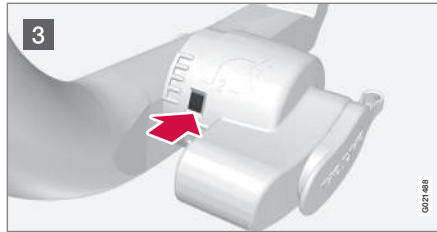

3 Indikatorvinduet skal vise rødt.

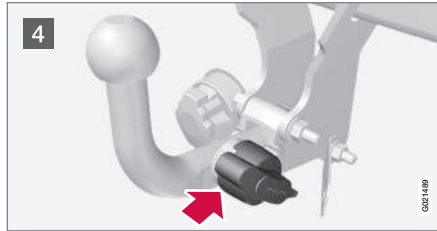

4 Sett inn tilhengerfestet, og skyv til det høres et klikk.

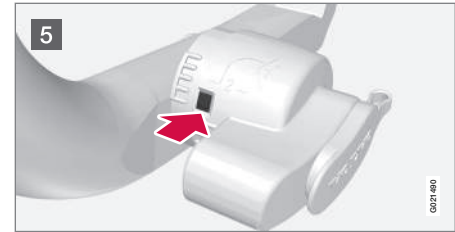

5 Indikatorvinduet skal vise grønt.

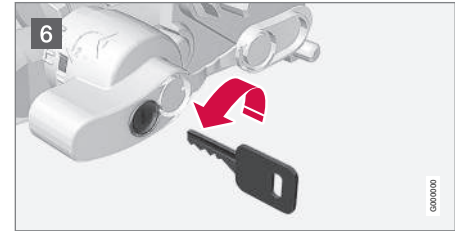

6 Drei nøkkelen mot urviseren til låst stilling. Ta nøkkelen ut av låsen.

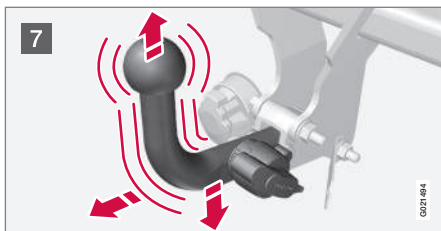

- 7 Kontroller at tilhengerfeste sitter fast ved å rykke oppover, nedover og bakover.

### ⚠ ADVARSEL

Hvis tilhengerfestet ikke sitter riktig, må det tas av og settes på igjen, som beskrevet tidligere.

### ! VIKTIG

Smør bare inn kulen for hengerkoblingen, resten av hengerfestet skal være rent og tørt.



- 8 Sikkerhetsvaier.

### ⚠ ADVARSEL

Vær nøye med å feste tilhengerens sikkerhetsvaier der den skal festes.

### Demontere tilhengerfeste

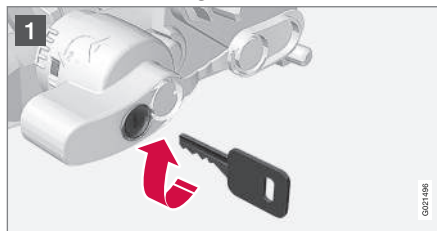

- 1 Sett i nøkkelen og vri den med klokka til det er låst opp.



- 2 Klem inn låsehjulet **1** og vri det mot klokka **2** til det høres et klikk.



- 3 Drei låsehjulet helt til det stopper, og hold det nede samtidig som tilhengerfestet trekkes bakover og opp.

### ⚠ ADVARSEL

Fest tilhengerfestet på en sikker måte hvis det oppbevares i bilen, se Avtakbart tilhengerfeste - oppbevaring (s. 300).



4 Skyv inn dekselet til det klikker på plass.

### Relatert informasjon

- Avtakbart tilhengerfeste - oppbevaring (s. 300)
- Avtagbart tilhengerfeste - spesifikasjoner (s. 301)
- Kjøring med tilhenger (s. 298)

### Tauing

Ved sleping brukes et tau for å forflytte et annet kjøretøy.

Undersøk hva den høyest lovlige hastigheten for tauing er, før tauingen påbegynnes.

1. Lås opp rattlåsen ved å sette fjernkontrollnøkkelen i startlåsen og trykk lenge på **START/STOP ENGINE**-knappen - nøkkelposisjon **II** aktiveres, se Nøkkelposisjoner (s. 74) for mer informasjon om nøkkelposisjoner.
2. Fjernkontrollnøkkelen må være på plass i tenningslåsen under hele tauingen.
3. Hold slepetauet stramt når trekkbilen senker farten ved å holde foten lett på bremsepedalen, da unngås harde rykk.
4. Vær klar til å bremse for å stanse.



### ADVARSEL

- Kontroller at rattlåsen er opplåst før tauing.
- Fjernkontrollnøkkelen skal være i nøkkelposisjon **II** - i stillingen **I** er alle kollisjonsputer deaktivert.
- Ta aldri fjernkontrollnøkkelen ut av startlåsen når bilen taues.



### ADVARSEL

Bremse- og styreservo fungerer ikke når motoren er slått av - det behøves ca. 5 ganger hardere trykk på bremsepedalen og styringen er betydelig tyngre enn normalt.

### Manuell girkasse

Før tauing:

- Sett giret i fri og løsne parkeringsbremsen.

### Automatgir Geartronic

Før tauing:

- Før girvelgeren til **N** og løsne parkeringsbremsen.



### VIKTIG

- Ikke tau en bil fortere enn 80 km/t og ikke lengre enn 80 km.
- Vær oppmerksom på at bilen alltid må taues slik at hjulene triller framover.

### Automatgir Powershift

Modeller med girkassen Powershift bør ikke taues, da den er avhengig av at motoren går for å få tilstrekkelig smøring. Hvis tauing er helt nødvendig, skal strekningen gjøres så kort som mulig, og tauingen må skje med svært lav hastighet.



Ved usikkerhet med hensyn til om bilen er utstyrt med girkassen Powershift eller ikke kan dette fastslås ved å kontrollere betegnelsen på skiltet på girkassen, under panseret, se Typebetegnelser (s. 387). Betegnelsen "MPS6" betyr at bilen har en Powershift, ellers har den automatgirkassen Geartronic.

### ! VIKTIG

Unngå tauing.

- Hvis bilen må flyttes vekk fra et trafikkfarlig sted, kan den likevel taues et lite stykke i lav hastighet - ikke lengre enn 10 km, og ikke fortere enn 10 km/t. Vær oppmerksom på at bilen alltid må taues så hjulene triller framover.
- Ved flytting lengre enn 10 km må bilen berges (transporteres) med drivhjulene løftet fra veibanen - profesjonell berging anbefales.

Før tauing:

- Før girvelgeren til **N** og løsne parkeringsbremsen.

### Starthjelp

Tau ikke i gang motoren. Bruk et hjelpebatteri hvis startbatteriet er så utladet at motoren ikke kan startes, se Starthjelp med batteri (s. 261).

### ! VIKTIG

Katalysatoren kan skades ved forsøk på starting av motoren ved tauing.

### Relatert informasjon

- Slepekrok (s. 305)
- Berging (s. 306)

### Slepekrok

Slepekroken skrues fast i et gjenget uttak bak et deksel på støtfangerens høyre side, foran eller bak.

### Feste slepeøye

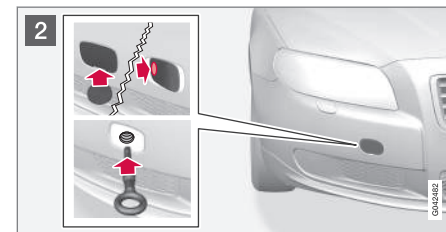
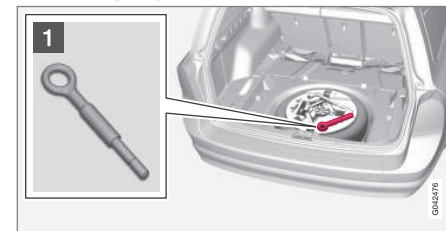

- 1 Ta fram slepekroken som ligger under gulvluka i bagasjerommet.



## 08 Start og kjøring



2 Deksel for slepekrokens festepunkt finnes i to varianter, som må åpnes på forskjellige måter:

- Varianten med ett uttak åpnes ved at en bender det ut med en mynt eller lignende stukket inn i uttaket. Brett så lokket helt ut og løsne det.
- Den andre varianten har en markering ved den ene siden eller i et hjørne: Trykk på markeringen med en finger og fell samtidig ut motstående side eller hjørne ved hjelp av en mynt eller lignende - lokket svinger rundt sin midtlinje og kan så løsnes.

Skru slepekroken inn helt til flensen. Skru kroken skikkelig fast med f.eks. hjulmutternøkkelen.

Etter bruk skrur slepekroken ut og legges tilbake på plass.

Sett til slutt dekselet på plass på støtfan-geren.

Slepekroken brukes for å trekke bilen opp på en redningsbil med lasteplan. Bilens stilling og fri plass til mark avgjør om det er mulig. Hvis helningen på rampen til bergingsbilen er for bratt, eller hvis fri plass til mark under bilen er utilstrekkelig, kan bilen skades hvis du prøver å dra den opp ved å bruke slepekroken. Løft bilen ved å bruke løfteanordningen til bergingsbilen om nødvendig.



### ADVARSEL

Ingenting/ingen må stå bak bergingsbilen mens bilen trekkes opp på lasteplanet.



### VIKTIG

Slepekroken er bare beregnet på tauing på vei - **ikke** til å trekke opp av grøfta eller når en har kjørt seg fast. Tilkall profesjonell hjelp til berging.

### Relatert informasjon

- Tauing (s. 304)
- Berging (s. 306)

### Berging

*Redning innebærer at bilen forflyttes ved hjelp av et annet kjøretøy.*

Tilkall profesjonell hjelp for å få bilen på veien igjen.

Slepekroken brukes for å trekke bilen opp på en redningsbil med lasteplan. Bilens stilling og fri plass til mark avgjør om det er mulig. Hvis helningen på rampen til bergingsbilen er for bratt, eller hvis fri plass til mark under bilen er utilstrekkelig, kan bilen skades hvis du prøver å dra den opp ved å bruke slepekroken. Løft bilen ved å bruke løfteanordningen til bergingsbilen om nødvendig.



### ADVARSEL

Ingenting/ingen må stå bak bergingsbilen mens bilen trekkes opp på lasteplanet.



### VIKTIG

Slepekroken er bare beregnet på tauing på vei - **ikke** til å trekke opp av grøfta eller når en har kjørt seg fast. Tilkall profesjonell hjelp til berging.

**!** **VIKTIG**

Vær oppmerksom på at bilen alltid må berges slik at hjulene triller framover.

- En firehjulsdrevet bil (AWD) med løftet forstilling skal ikke transporteres i større hastighet enn 70 km/t. Den bør ikke fraktes lengre strekninger enn 50 km på denne måten.

**Relatert informasjon**

- Tauing (s. 304)

# 09



## HJUL OG DEKK

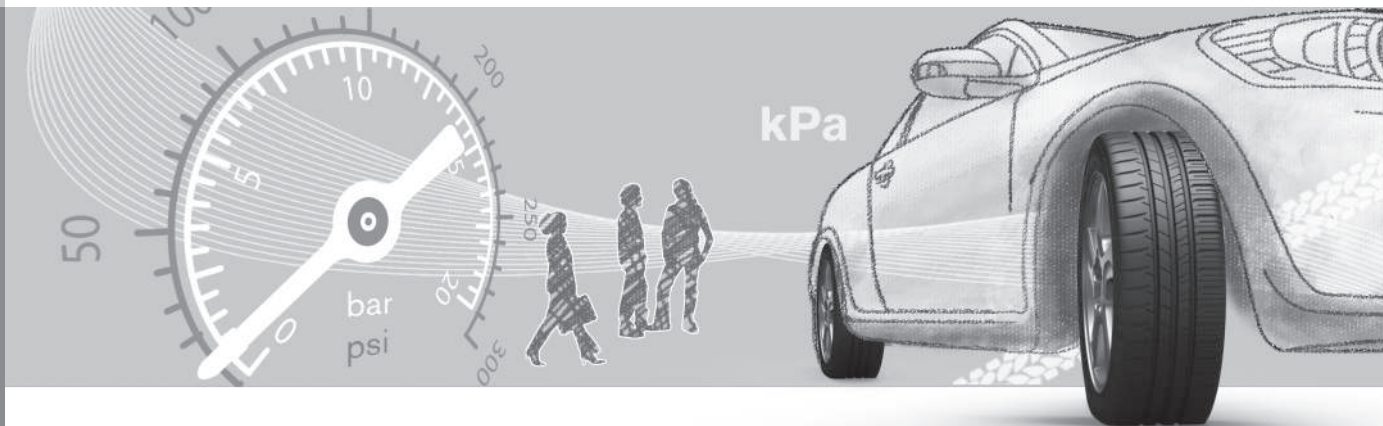



## Dekk - rotasjonsretning

Dekk med retningsbestemt mønster, har rotasjonsretningen markert med en pil på dekket.

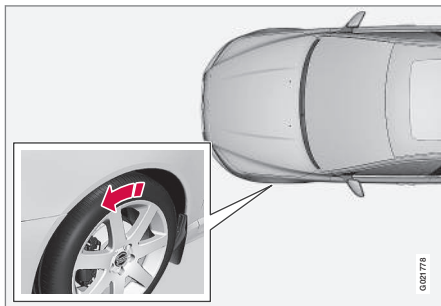

Pilen viser dekkets rotasjonsretning.

Dekket skal ha samme rotasjonsretning under hele levetiden. De bør kun skiftes mellom foran og bak, aldri fra venstre til høyre side eller omvendt. Hvis dekkene monteres feil, svekkes bilens bremseegenskaper og evne til å presse bort regn, snø og slaps. Dekkene med størst mønsterdybde skal alltid monteres bak (for å redusere faren for sladd).

### **i** NB!

Pass på at begge hjulpar er av samme type og dimensjon og av samme fabrikat.

Overhold anbefalt dekktrykk i henhold til dekktrykktabellen (s. 420).

## Relatert informasjon

- Dekkdimensjoner (s. 313)
- Dekk - hastighetsklasser (s. 314)
- Dekk - lasteindeks (s. 314)
- Dekk - behandling (s. 309)
- Dekk - slitasjevarsler (s. 310)

## Dekk - behandling

Dekkenes oppgave er blant annet å gi grep mot underlaget, dempe vibrasjoner og beskytte hjulene mot slitasje.

## Kjøreegenskaper

Dekkene betyr mye for bilens kjøreegenskaper. Dekktype, dimensjon, dekktrykk og hastighetsklasse er viktig for bilens egenskaper.

## Dekkenes alder

Alle dekk som er eldre enn seks år, bør kontrolleres av en fagmann selv om de tilsynelatende er uskadede. Dekk eldes og brytes ned selv om de sjelden eller aldri brukes. Funksjonen kan da påvirkes. Det gjelder alle dekk som lagres for fremtidig bruk. Eksempler på ytre tegn som indikerer at dekket er uegnet for bruk er sprekker og misfarginger.

## Nye dekk





Dekk er ferskvarer. Etter noen år begynner de å bli harde, samtidig som friksjonsegenskapene etter hvert svekkes. Forsøk derfor å få så nye dekk som mulig ved utskifting. Dette er spesielt viktig når det gjelder vinterdekk. De siste sifrene i sifferkombinasjonen angir produksjonsuken og -året. Dette er dekkets DOT-merking (Department of Transportation) og angis med fire sifre, for eksempel 1510. Dekket på bildet er produsert i uke 15 i år 2010.

## Sommer- og vinterdekk

Når sommer- og vinterdekkene skiftes, skal de merkes med hvilken side de har vært montert på, for eksempel **V** for venstre og **H** for høyre.

## Slitasje og vedlikehold

Riktig dekktrykk (s. 318) gir jevnere slitasje. Kjørestil, dekktrykk, klima og kvalitet på veibanen har innvirkning på hvor raskt dekkene eldes og slites. For å unngå forskjeller i mønsterdybde og hindre at slitasjemønster oppstår kan for- og bakhjulene skiftes med hverandre. Passende kjørelengde ved det første skiftet er ca. 5000 km og deretter med intervall på 10.000 km. Volvo anbefaler at du kontakter et autorisert Volvo-verksted for kontroll ved usikkerhet om mønsterdybden. Hvis det allerede er stor forskjell på slitasjen >(1 mm forskjell i mønsterdybde) mellom dekkene, skal de minst slitte dekkene alltid monteres bak. En forhjulssladd er vanligvis lettere å

oppeve enn en bakhjulssladd, og fører til at bilen fortsetter rett frem i stedet for at baken sladder ut til siden og man eventuelt helt mister kontrollen over bilen. Derfor er det viktig at bakhjulene aldri mister festet før forhjulene.

Hjul skal oppbevares liggende eller opphengt, ikke stående.



## ADVARSEL

Et skadet dekk kan føre til at du mister kontrollen over bilen.

## Relatert informasjon

- Dekkdimensjoner (s. 313)
- Dekk - hastighetsklasser (s. 314)
- Dekk - lasteindeks (s. 314)
- Dekk - rotasjonsretning (s. 309)
- Dekk - slitasjevarsler (s. 310)

## Dekk - slitasjevarsler

En slitasjevarsler viser status for dekkets slitebane.

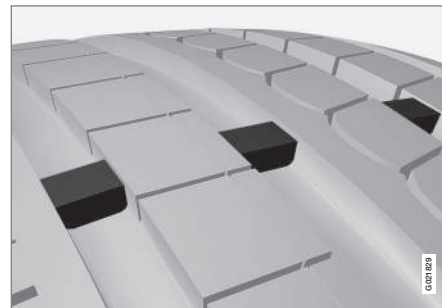

Slitasjevarsler.

Slitasjevarslerne er smale forhøyninger på tvers av slitebanen. På siden av dekket vises bokstavene TWI (Tread Wear Indicator). Når dekkets mønsterdybde er redusert til 1,6 mm, er det i samme høyde som slitasjevarslerne. Bytt da snarest mulig til nye dekk. Husk at dekk med liten mønsterdybde har svært dårlig veigrep i regn eller snø.

## Relatert informasjon

- Dekkdimensjoner (s. 313)
- Dekk - hastighetsklasser (s. 314)
- Dekk - lasteindeks (s. 314)
- Dekk - rotasjonsretning (s. 309)
- Dekk - behandling (s. 309)



## Hjulskruer

Hjulskruene brukes for å feste hjulene ved navet, og finnes i forskjellige utførelser.

### ! VIKTIG

Hjulskruene skal trekkes til med 140 Nm. Trekker en til alt for hardt, kan det skade gjengene.

Bruk bare felger som er testet og godkjent av Volvo, og som inngår i Volvos originalsoriment. Kontroller tiltrekingsmomentet med en momentnøkkel.

### Låsbare hjulskruer\*

Låsable hjulbolter\* kan brukes både på aluminiumsfelger og stålfelger. Under bagasjergulvet er det plass til hylsen til de låsable hjulboltene.

### Relatert informasjon

- Hjul- og felgdimensjoner (s. 313)

## Verktøy

I bilen finnes det bl.a. slepekrok, jekk\* og hjulnøkkel\*.

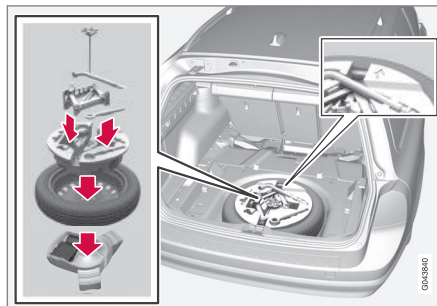

Under bagasjeromsgulvet ligger bilens slepeøyre, jekk\* og hjulnøkkel\*. Her er det også plass til hylsen til de låsable hjulboltene.

### Relatert informasjon

- Midlertidig dekketning\* (s. 327)
- Slepekrok (s. 305)
- Skifte hjul - løsne hjulet (s. 315)
- Hjulskruer (s. 311)
- Jekk\* (s. 311)

## Jekk\*

En jekk brukes for å løfte bilen, f. eks ved dekkskift.

Bruk originaljekken bare ved hjulskift. Skruen til jekken skal alltid være godt smurt.

### Legge tilbake verktøyet

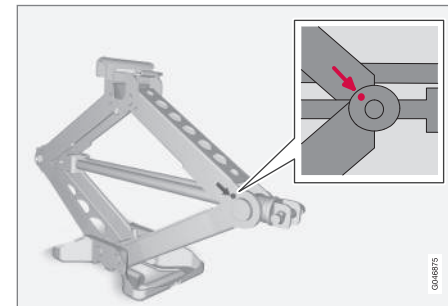

Legg verktøyet og jekken\* på riktig sted igjen etter bruk. Jekken sveives sammen til riktig posisjon for å få plass.

Skumblokken og reservehjulet legges tilbake i omvendt rekkefølge.

Den øvre skumblokken er merket med en pil. Denne skal peke forover i bilen.



## **VIKTIG**

Verktøy og jekk \* skal oppbevares på plassen for dette i bilens bagasjerom, når de ikke er i bruk.

## **NB!**

Hvis gulvluken i bagasjerommet ikke er lukket, fungerer ikke servicelåsing.

### Relatert informasjon

- Varseltrekant (s. 319)
- Midlertidig dekketning\* (s. 327)

## Vinterdekk

*Vinterdekk er dekk som er tilpasset for vinterføre.*

### Vinterdekk

Volvo anbefaler vinterdekk med visse dimensjoner. Dekkdimensjonene avhenger av motorvarianten. Ved kjøring med vinterdekk må dekk av riktig type monteres på alle fire hjulene.

## **NB!**

Volvo anbefaler at du rådfører deg med en Volvo-forhandler om hvilken felg- og dekktype som passer best.

## Piggdekk

Vinterdekk med pigger skal kjøres inn 500-1000 km, mykt og rolig slik at piggene setter seg riktig i dekket. På den måten får dekkene og piggene lengre levetid.

## **NB!**

Lovreglene om bruk av piggdekk varierer fra land til land.

## Mønsterdybde

Is, snø og lave temperaturer stiller betraktelig høyere krav til dekk enn sommerlige kjøreforhold. Volvo anbefaler derfor ikke å kjøre med vinterdekk som har mindre mønsterdybde enn 4 mm.

## Bruke kjettinger

Kjettinger må kun brukes på forhjulene. Dette gjelder også for biler med firehjulsdrift. Kjør aldri fortere enn 50 km/t med kjetting. Unngå å kjøre på bare veier, ettersom det sliter hardt på både kjettinger og dekk.

## **ADVARSEL**

Bruk Volvo originalkjettinger eller likeverdige som er tilpasset bilmodellen samt dekk- og felgdimensjonen. Er du usikker, anbefaler Volvo at du rådfører deg med et autorisert Volvo-verksted. Feil kjetting kan forårsake alvorlig skade på bilen og føre til en ulykke.

### Relatert informasjon

- Skifte hjul - løsne hjulet (s. 315)



## Hjul- og felgdimensjoner

Hjul- og felgdimensjoner betegnes som i eksempelet i tabellen nedenfor.

Bilen er godkjent som en helhet. Dette betyr at bestemte kombinasjoner av hjul (felg) og dekk er godkjent.

Hjul (felger) har en dimensjonsbetegnelse, for eksempel: 7Jx16x50.

7	Felgbredde i tommer
J	Felghornets profil
16	Felgdiameter i tommer
50	Forskyving i mm (avstand fra hjulsen-teret til hjulets kontaktflate mot navet)

## Relatert informasjon

- Dekkdimensjoner (s. 313)
- Dekk - godkjente dekktrykk (s. 420)
- Hjul og dekk - godkjente dimensjoner (s. 413)

## Dekkdimensjoner

Bilens hjul (felger) og dekk har en bestemt dimensjon, se eksempel i tabellen nedenfor.

Bilen er godkjent som en helhet. Dette betyr at bestemte kombinasjoner av hjul (felger) og dekk er godkjent.

Alle bildekk har en betegnelse for dimensjonen. **Eksempel på betegnelse:** 225/50R17 98W.

225	Dekkets bredde (mm)
50	Forhold mellom høyden på dekk- siden og bredden på dekket (%)
R	Radialdekk
17	Felgdiameter i tommer (")
98	Kodesiffere for maks. tillatt dekkbe- lastning, lastindeks (LI)
W	Kodebetegnelse for maksimalt tillatt hastighet, hastighetsklasse (SS) (i dette tilfellet 270 km/t.)



## ADVARSEL

19-tommers hjul må **aldri** brukes på bilder som **ikke** er utstyrt med ekstraintstyret R-design eller Sportschassis. Bruk av 19-tommers hjul på biler med **standardchassis** medfører en sikkerhetsrisiko, risiko for kjøretøyskader samt fører til dårlige kjøreegenskaper.



## Dekk - lasteindeks

Lasteindeksen viser et dekk's evne til å bære en viss last.

Hvert dekk har en bestemt evne til å bære last, en lastindeks (LI). Bilens vekt avgjør hvilken lasteevne som kreves av dekkene. Laveste tillatte indeks angis i lastindekstabellen.

### Relatert informasjon

- Dekkdimensjoner (s. 313)
- Dekk - godkjente dekktrykk (s. 420)
- Dekk - hastighetsklasser (s. 314)
- Dekk - behandling (s. 309)
- Hjul og dekk - godkjente dimensjoner (s. 413)

## Dekk - hastighetsklasser

Hvert dekk tåler en viss makshastighet og tilhører dermed en bestemt hastighetsklasse (ss - Speed Symbol).

Dekkenes hastighetsklasse skal minst tilsvare bilens topphastighet. Laveste tillatte hastighetsklasse angis i hastighetsklassetabellen nedenfor. Det eneste unntaket fra disse bestemmelsene er vinterdekk (s. 312)<sup>1</sup>, der lavere hastighetsklasse kan brukes. Hvis du velger et slikt dekk, må du ikke kjøre bilen raskere enn det dekket er klassifisert for (f.eks. må klasse Q kjøres i maksimalt 160 km/t). Underlaget avgjør hvor fort bilen kan kjøres, ikke dekkets hastighetsklasse.



### NB!

Tabellen viser største tillatte hastighet.

Q	160 km/t (brukes bare på vinterdekk)
T	190 km/t
H	210 km/t
V	240 km/t
W	270 km/t
Y	300 km/t



### ADVARSEL

Bilen må utstyres med dekk som har samme belastningsindeks (s. 314) (LI) og hastighetsklasse (SS) som oppgitt i spesifikasjonene eller høyere. Hvis et dekk med for lav belastningsindeks eller hastighetsklasse brukes, kan det bli overopphetet.

### Relatert informasjon

- Dekkdimensjoner (s. 313)
- Dekk - lasteindeks (s. 314)
- Dekk - rotasjonsretning (s. 309)

<sup>1</sup> Både piggedekk og piggfrie dekk.



## Skifte hjul - løsne hjulet

Hjulene kan skiftes, med f.eks. vinterhjul/vinterdekk.

### Reservehjul\*

Reservehjulet (Temporary spare) er kun ment for midlertidig bruk, og må snarest erstattes med et vanlig hjul. Bilens kjøreegenskaper kan endres under kjøring med reservehjulet. Reservehjulet er mindre enn det vanlige hjulet. Dermed påvirkes bilens bakkeklaring. Se opp for høye fortauskanter og unngå å maskinvaske bilen. Hvis reservehjulet sitter på forakselen kan du heller ikke bruke snø-kjettinger. På firehjulsdrevne biler kan driften på bakakselen kobles ut. Reservehjulet skal ikke repareres.

Riktig dekktrykk i reservehjulet er oppført i dekktrykktabellen (s. 420).

### VIKTIG

- Kjør aldri fortere enn 80 km/t med reservehjul på bilen.
- Bilen må aldri kjøres med mer enn ett reservehjul av typen "Temporary spare" samtidig.

Reservehjulet er plassert med utsiden ned i reservehjulsbrønningen. Reservehjulet og skumblokken festes med én gjennomgående skrue. Skumblokken inneholder alt verktøyet.

### Hente frem reservehjul under lastegulvet

1. Fell opp bagasjeromsgulvet bakfra og fremover.
2. Skru opp festeskruen.
3. Løft ut skumblokken med verktøyet.
4. Løft ut reservehjulet.

### Ta av et hjul

Sett opp varseltrekanten (s. 319) hvis du må skifte hjul på trafikkert sted. Bilen og jekken\* skal stå på et fast, vannrett underlag.

1. Trekk til parkeringsbremsen (s. 285), og legg inn revers, eller **P** hvis bilen har automatgir.



### ADVARSEL

Kontroller at jekken ikke er skadet, at gjengene er godt smurt og at den er fri for skitt.



### NB!

Volvo anbefaler å bare bruke den jekken\* som hører til den enkelte bilmodell. Se informasjonen på klistremerket på jekken.

På klistremerket finnes også informasjon om jekkens maksimale løfteytelse, ved angitt laveste løftehøyde.

2. Ta frem jekk\*, hjulboltøkkel\* og demonteringsverktøy for hjulside\*. Dette er plassert i skumblokken. Se ved bruk av en annen jekk, se Heving av bilen (s. 343).
3. Blokker foran og bak hjulene som skal stå på bakken. Bruk for eksempel kraftige treklosser eller store steiner.



4. Biler med stålfelger har avtagbare hjulsider. Bruk demonteringsverktøyet for å ta tak i og ta av eventuelle heldekkende hjulsider. Alternativt kan hjulssidene trekkes av for hånd.

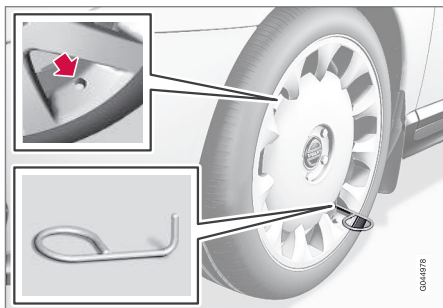

5. Skru sammen slepeøyet med hjulboltnøkelen\* til anslaget, som vist på bildet nedenfor.

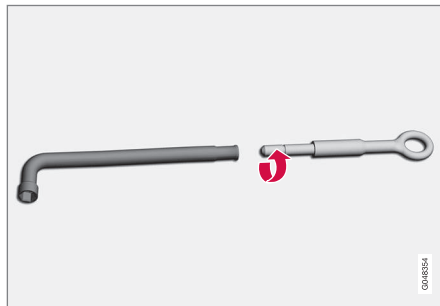

**VIKTIG**

Slepekroken må skrues inn flere omdreining-ger i hjulvinnen.

6. Løsne hjulboltene en halv til hel omdreining med klokken ved bruk av skiftenøkelen.



**ADVARSEL**

Legg aldri gjenstander mellom jekken og bakken, og heller ikke mellom jekken og jekkfestet på bilen.

7. Bilen har to jekkfester på hver side. Ved hvert av festene er det en utsparring i plastdekselet. Sveiv ned jekkfoten, slik at den trykkes plant mot bakken.

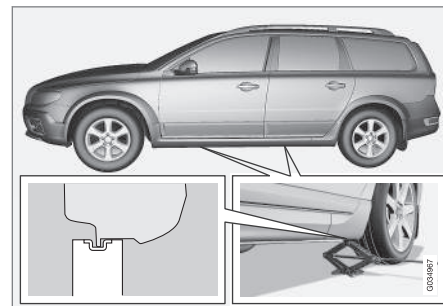

**VIKTIG**

Underlaget skal være fast, jevnt og vannrett.

8. Løft bilen så høyt at hjulet går fritt. Ta av hjulboltene, og løft av hjulet.

**Relatert informasjon**

- Skifte hjul - montering (s. 317)
- Jekk\* (s. 311)



- Varseltrekant (s. 319)
- Hjulskruer (s. 311)

### Skifte hjul - montering

Det er viktig at monteringen av hjulet utføres på riktig måte.

#### Sette på et hjul

1. Rengjør anleggsflatene mellom hjul og nav.
2. Sett på hjulet. Skru til hjulskruene skikkelig.
3. Senk bilen, slik at hjulet ikke kan rotere.



4. Stram hjulboltene diagonalt. Det er viktig at hjulboltene strammes ordentlig. Stram med 140 Nm. Kontroller tiltrekingsmomentet med en momentnøkkel.
5. Sett eventuell heldekkende på hjulsiden på plass igjen.

#### **i** NB!

- Når du har pumpet opp et dekk, må du alltid sette tilbake ventilhetten, slik at du unngår skade på ventilen forårsaket av grus, smuss osv.
- Bruk bare ventilhetter av plast. Ventilhetter av metall kan ruste og bli vanskelige å skru løs.

#### **i** NB!

Ventilåpningen i hjulsiden må ligge over ventilen på felgen når den settes på.

#### **!** ADVARSEL

Kryp aldri under bilen når den er jekket opp.

La aldri passasjerer være i bilen når den jekkes opp.

Parker slik at passasjerene har bilen, eller helst et autovern mellom seg og veibanen.



## **i** NB!

Bilens vanlige jekk er kun beregnet til bruk i enkelttilfeller og gjennom kort tid, som ved bytte av hjul ved punktering, bytte til vinterdekk/sommerdekk m.m. Kun jekken som tilhører den spesifikke modellen må brukes til å jekke opp bilen. Hvis bilen skal løftes oftere eller over lengre tid enn for et hjulskifte, anbefales det å bruke en garasjejekk. I så tilfelle følges bruksanvisningene som følger med utstyret.

### Relatert informasjon

- Skifte hjul - løsne hjulet (s. 315)
- Jekk\* (s. 311)
- Varseltrekant (s. 319)
- Hjulskruer (s. 311)

## Dekk - lufttrykk

*Dekk kan ha forskjellige lufttrykk, noe som måles i enheten bar.*

### Kontrollere lufttrykket i dekkene

Lufttrykket i dekkene skal kontrolleres hver måned.

Dette gjelder også bilens reservehjul.

- Dekktrykk for bilens anbefalte dekkdimensjon
- ECO-trykk<sup>2</sup>
- Trykk i reservedekket (Temporary Spare)

## **i** NB!

- Dekktrykk kontrolleres på kalde dekk. Med kalde dekk menes at dekkene har samme temperatur som omgivelsesluften. Etter noen kilometers kjøring blir dekkene varme og trykket høyere.
- For lavt dekktrykk øker drivstofforbruket, forkorter levetiden til dekkene og forverrer bilens veiegenskaper. Kjøring med for lavt dekktrykk innebærer at dekkene kan bli overopphetet og skadet. Dekktrykket påvirker kjørekomfort, veilyd og styreegenskaper.
- Dekktrykket synker etter hvert, det er et naturlig fenomen. Dekktrykket varierer også med utetemperatur.

## Dekktrykkskilt



Dekktrykkmerket på dørstolpen (mellom for- og bakdøren) på førersiden viser hvilke trykk dekkene skal ha ved forskjellige last- og hastighetsforhold. Trykket er også oppført i dekktrykktabellen, se Dekk - godkjente dekktrykk (s. 420).

### Drivstofføkonomi, ECO-trykk

For å få best mulig drivstofføkonomi ved hastigheter under 160 km/t anbefales ECO-trykk (gjelder både full og lett last), se Dekk - godkjente dekktrykk (s. 420).

### Relatert informasjon

- Dekkdimensjoner (s. 313)
- Dekk - hastighetsklasser (s. 314)
- Dekk - lasteindeks (s. 314)

<sup>2</sup> ECO-trykket gir bedre drivstofføkonomi.



- Dekk - behandling (s. 309)
- Dekk - slitasjevarsler (s. 310)

### Varseltrekant

*Varseltrekanten brukes for å varsle andre trafikanter for stillestående kjøretøyer.*

### Oppbevaring og oppfelling

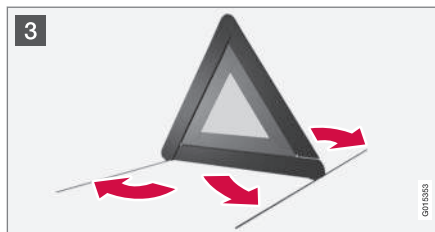
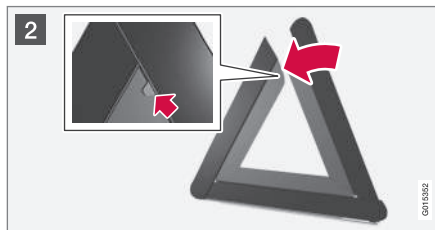
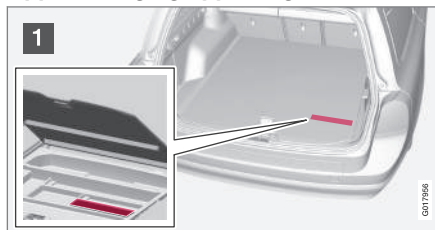

- 1 Løft gulvluken og ta ut varseltrekanten.
- 2 Ta varseltrekanten ut av vesken, fell den ut og sett sammen de to løse sidene.
- 3 Fell ut varseltrekantens støtteben.

Følg gjeldende bestemmelser for bruk av varseltrekant. Plasser varseltrekanten på et egnet sted med hensyn til trafikksituasjonen.

Pass på å feste varseltrekanten med vesken ordentlig i bagasjerommet etter bruk.

### **i** NB!

Er bilen servicelåst, kan bakluke og gulvluke ikke åpnes, se Beskyttelseslåsing\* (s. 167).



## Førstehjelpssett\*

Førstehjelpssettet inneholder førstehjelpsutstyr.

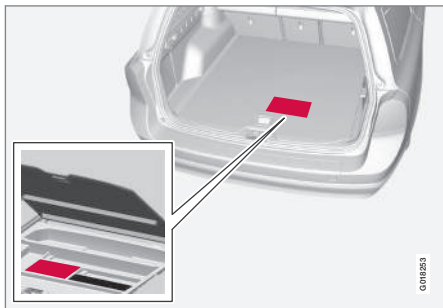

En veske med førstehjelpsutstyr finnes under gulvet i bagasjerommet.

### **i** NB!

Er bilen servicelåst, kan bakluke og gulvluke ikke åpnes, se Beskyttelseslåsing\* (s. 167).

## Dekktrykkovervåking\*<sup>3</sup>

Dekktrykkovervåkingen advarer føreren når trykket er for lavt i ett eller flere av dekkene på bilen. I noen markeder er dekktrykkovervåkingen standard i henhold til lovkrav.

Det finnes to systemer for dekktrykkovervåking, TPMS (Tyre Pressure Monitoring System) og TM (Tyre Monitor). Hvis du er usikker på hvilket system bilen har, åpner du menysystemet **MY CAR** og søker opp bilens innstillinger:

- Menyen **Dekktrykk** brukes hvis det er TPMS, se TPMS (Tyre Pressure Monitoring System)\*- generelt (s. 321)
- Menyen **Dekkovervåking** brukes hvis det er TM, se TM (Tyre Monitor)\* (s. 325).

Systemet erstatter ikke det vanlige vedlikeholdet av dekkene.

### Relatert informasjon

- TPMS (Tyre Pressure Monitoring System)\*- generelt (s. 321)
- TPMS (Tyre Pressure Monitoring System)\* - justere (omkalibrering) (s. 322)
- TPMS (Tyre Pressure Monitoring System)\* - korrigere ved for lavt dekktrykk (s. 325)
- TPMS (Tyre Pressure Monitoring System)\*aktivere/deaktivere (s. 323)
- TPMS (Tyre Pressure Monitoring System)\* - anbefalinger (s. 324)

- TPMS (Tyre Pressure Monitoring System)\* punkteringskjørbare dekk\* (s. 324)

<sup>3</sup> Standard på visse markeder.



## TPMS (Tyre Pressure Monitoring System)\*<sup>10</sup>- generelt

Dekktrykkovervåkingen TPMS (Tyre Pressure Monitoring System)\* advarer føreren når trykket er for lavt i ett eller flere av dekkene på bilen.

Dekktrykkovervåkingen bruker følere som er plassert i lufterventilen i hvert av hjulene. Når bilen kjøres med en hastighet på ca. 30 km/t, registrerer systemet dekktrykket. Hvis trykket er for lavt, tennes varselampen (U) i kombiinstrumentet og en av følgende meldinger vises:

- Lavt dekktrykk Kontroller høyre fordekk
- Lavt dekktrykk Kontroller venstre fordekk
- Lavt dekktrykk Kontroller høyre bakdekk
- Lavt dekktrykk Kontroller venstre bakdekk
- Dekk trenger luft nå Kontroller høyre fordekk
- Dekk trenger luft nå Kontroller venstre fordekk
- Dekk trenger luft nå Kontroller høyre bakdekk
- Dekk trenger luft nå Kontroller venstre bakdekk

<sup>10</sup> Standard på visse markeder.

### • Dekktrykksystem Service påkrevd

Både fabrikkmonterte hjul og ekstrautstyrshjul kan utstyres med TPMS-følere i ventilene.

Hvis hjul uten TPMS-følere brukes, eller hvis en føler har sluttet å fungere, vil **Dekktrykksystem Service påkrevd** vises.

Kontroller alltid systemet etter hjulskift for å sikre at hjulene som er satt på, fungerer med systemet.

Se Dekk - lufttrykk (s. 318) for informasjon om riktig dekktrykk.

Systemet erstatter ikke det vanlige vedlikeholdet av dekkene.



### VIKTIG

Hvis det oppstår feil i TPMS-systemet, blinker varselampen (U) i kombiinstrumentet i ca. 1 minutt, og så lyser den kontinuerlig. Det vises også en melding i kombiinstrumentet.

### Relatert informasjon

- TPMS (Tyre Pressure Monitoring System)\* - justere (omkalibrering) (s. 322)
- TPMS (Tyre Pressure Monitoring System)\* - korrigere ved for lavt dekktrykk (s. 325)
- TPMS (Tyre Pressure Monitoring System)\*aktivere/deaktivere (s. 323)

- TPMS (Tyre Pressure Monitoring System)\* - anbefalinger (s. 324)
- TPMS (Tyre Pressure Monitoring System)\* punkteringskjørbare dekk\* (s. 324)



## TPMS (Tyre Pressure Monitoring System)\*<sup>16</sup> - justere (omkalibrering)

Dekktrykkovervåkingen TPMS (Tyre Pressure Monitoring System)\* advarer føreren når trykket er for lavt i ett eller flere av dekkene på bilen.

TPMS kan justeres for å følge Volvos anbefalinger for dekktrykk (s. 318), for eksempel ved kjøring med mye last.

### NB!

Bilen må stå stille når kalibreringen påbegynnes.

Innstillingene foretas med bryterne i midtkonsollen, se MY CAR (s. 109).

1. Pump opp dekkene til ønsket trykk som angitt på dekktrykkskiltet på dørstolpen på førersiden (mellom for- og bakdør).
2. Start motoren.
3. Velg menysystemet **MY CAR** for å åpne menyene for dekktrykk.
4. Velg **Kalibrer dekktrykket**, og trykk **OK**.
5. Kjør i minst 10 minutter i høyst 30 km/t.
  - > Kalibreringen utføres automatisk når føreren igangsetter den. Systemet gir ingen bekreftelse når kalibreringen er utført.

<sup>16</sup> Standard på visse markeder.

<sup>18</sup> Standard på visse markeder.

De nye referanseverdiene gjelder til du utfører trinn 1-5.

### Relatert informasjon

- Dekktrykkovervåking\* (s. 320)
- Dekk - lufttrykk (s. 318)

## TPMS (Tyre Pressure Monitoring System)\*<sup>18</sup> - status

Dekktrykkovervåkingen TPMS (Tyre Pressure Monitoring System)\* advarer føreren når trykket er for lavt i ett eller flere av dekkene på bilen.

### System- og dekkstatus

Systemets og dekkenes aktuelle status kan kontrolleres, se MY CAR (s. 109).

1. Velg menysystemet **MY CAR** for å åpne menyene for dekktrykkovervåking.
2. Velg **Dekktrykk**.

Statusen er fargekodet for hvert dekk som følger:

- Helgrønt: systemet fungerer normalt og dekktrykket i alle dekkene ligger noe over anbefalt nivå.
- Gult hjul: tilsvarende dekk har for lavt trykk.
- Rødt hjul: tilsvarende dekk har altfor lavt trykk.
- Alle hjul er grå: systemet er ikke tilgjengelig nå. Det kan være nødvendig å kjøre bilen i noen minutter i en hastighet over 30 km/t før systemet blir aktivt igjen.
- Alle hjul er grå og meldingen **Dekktrykksystem Service påkrevd**: det



har oppståtte en feil i systemet. Kontakt en Volvo-forhandler eller et verksted.

### Fjerne varselmelding

Hvis det er vist en dekktrykkmelding og TPMS-varsellampen har lyst:

1. Kontroller dekktrykket på det/de angitte dekket/dekkene med en dekktrykkmåler.
2. Pump opp dekket/dekkene til riktig trykk som angitt på dekktrykkskiltet på dørstolpen på førersiden (mellom for- og bakdør).
3. I noen tilfeller kan det være nødvendig å kjøre bilen i noen minutter i høyere fart enn 30 km/t for å fjerne advarselen. Da slukkes også TPMS-varsellampen.



### NB!

- TPMS-systemet bruker en såkalt kompensert trykkverdi, basert på både dekk- og utetemperatur. Dette medfører at dekktrykket kan variere noe fra de anbefalte trykkene som angis på dekktrykkskiltet på dørstolpen på førersiden (mellom for- og bakdøren). Derfor kan det være nødvendig å pumpe opp dekkene til et noe høyere trykk for å fjerne en melding om lavt dekktrykk.
- Kontroller trykket på alle dekk for å unngå feil dekktrykk. Med kalde dekk menes at dekkene har samme temperatur som utetemperaturen (ca. 3 timer etter at noen har kjørt bilen). Dekkene blir varme og trykket høyere etter noen kilometers kjøring.



### ADVARSEL

- Feil dekktrykk kan føre til dekkhavari, som kan føre til at føreren mister kontroll over bilen.
- Systemet kan ikke vise plutselige dekkskader på forhånd.

### TPMS (Tyre Pressure Monitoring System)\*<sup>19</sup>aktivere/deaktivere

Dekkktrykkovervåkingen TPMS (Tyre Pressure Monitoring System)\* advarer føreren når trykket er for lavt i ett eller flere av dekkene på bilen.



### NB!

Bilen må stå stille når dekktrykkovervåkingen aktiveres/deaktiveres.

Innstillingene foretas med bryterne i midtkonsollen, se MY CAR (s. 109).

1. Start motoren.
2. Velg menysystemet **MY CAR** for å åpne menyene for dekktrykk.
3. Velg **Dekkktrykk**, og trykk **OK**.
  - > **X** vises på informasjonsdisplayet hvis systemet aktiveres, og forsvinner hvis systemet deaktiveres<sup>20</sup>.

### Relatert informasjon

- Dekkktrykkovervåking\* (s. 320)

<sup>19</sup> Standard på visse markeder.

<sup>20</sup> Bare i visse markeder.



## TPMS (Tyre Pressure Monitoring System)<sup>\*22</sup> - anbefalinger

Dekktrykkovervåkingen TPMS (Tyre Pressure Monitoring System)<sup>\*</sup> advarer føreren når trykket er for lavt i ett eller flere av dekkene på bilen.

- Volvo anbefaler at TPMS-sensorer monteres på alle hjulene til bilen, også vinterdekk.
- Volvo anbefaler ikke at sensorer flyttes mellom forskjellige hjul.
- Reservehullet har ikke TPMS-føler.
- Hvis reservehjul eller hjul uten TPMS-føler brukes, vil feilmeldingen

**Dekktrykksystem Service påkrevd** vises i kombiinstrumentet.

- Hvis et hjul er endret eller hvis TPMS-føleren er flyttet til et annet hjul, må tetning, mutter og ventilkjerne byttes ut.
- Ved installasjon av TPMS-føler må bilen være slått av i minst 15 minutter, ellers vises en feilmelding i kombiinstrumentet.

### ADVARSEL

Når du pumper opp et dekk med dekktrykkovervåkingen TPMS, må du holde pumpeemnstykket rett mot ventilen for ikke å skade ventilen.

### NB!

- Når du har pumpet opp et dekk, må du alltid sette tilbake ventilhetten, slik at du unngår skade på ventilen forårsaket av grus, smuss osv.
- Bruk bare ventilhetter av plast. Ventilhetter av metall kan ruste og bli vanskelige å skru løs.

### NB!

Hvis du vil bytte dekkdimensjon, må TPMS-systemet omkonfigureres. Kontakt en Volvoforhandler for mer informasjon.

### Relatert informasjon

- Dekktrykkovervåking\* (s. 320)

## TPMS (Tyre Pressure Monitoring System)<sup>\*24</sup> punkteringskjørbare dekk\*

Hvis SST (Self Supporting run flat Tires)<sup>\*</sup> er valgt, har bilen også TPMS (s. 320).

Denne typen dekk har en spesielt forsterket sidevegg, som gjør det mulig å fortsette å kjøre bilen i begrenset omfang selv om dekket har mistet alt eller en del av trykket. Disse dekkene er montert på en spesiell felg. (Vanlige dekk kan også monteres på denne felgen.)

Hvis et SST-dekk mister dekktrykk, tennes den gule TPMS-lampen i kombiinstrumentet, og en melding vises på informasjonsdisplayet. Hvis dette skjer, reduserer du hastigheten til maks. 80 km/t. Dekket må erstattes så snart som mulig.

Kjør forsiktig. I enkelte tilfeller kan det være vanskelig å se hvilket dekk det gjelder. Kontroller alle fire dekkene for å konstatere hvilket dekk som må utbedres.

<sup>22</sup> Standard på visse markeder.

<sup>24</sup> Standard på visse markeder.

**! ADVARSEL**

Bare personer med kunnskaper om SST-dekk bør montere dem.

SST-dekk skal bare monteres sammen med TPMS.

Etter at det har blitt vist en feilmelding om lavt dekktrykk, må du ikke kjøre fortere enn 80 km/t.

Maksimal kjørestrekning til dekkskift er 80 km.

Unngå hard kjøring, for eksempel rask nedbremsing eller rask kjøring i svinger.

SST-dekk må skiftes hvis de skades eller punkteres.

**Relatert informasjon**

- Dekktrykkovervåking\* (s. 320)

**TPMS (Tyre Pressure Monitoring System)\*<sup>26</sup> - korrigere ved for lavt dekktrykk**

*Dekktrykkovervåkingen TPMS (Tyre Pressure Monitoring System)<sup>27</sup> varsler føreren når trykket blir for lavt i ett eller flere av dekkene til bilen og angir om hvilket dekk det gjelder. Lampen lyser gult ved første indikasjon. Stopp og kontroller dekktrykket så snart som mulig. Når lampen lyser rødt, må du stanse og korrigere dekktrykket umiddelbart.*

Hvis en melding om lavt dekktrykk vises på displayet:

1. Kontroller dekktrykket på aktuelt dekk.
2. Pump opp dekket/dekkene til riktig trykk.
3. Kjør med en hastighet på minst 30 km/t i noen minutter og kontroller at meldingen er slukket.

**Relatert informasjon**

- Dekktrykkovervåking\* (s. 320)

**TM (Tyre Monitor)\*<sup>29</sup>**

*TM (Tyre Monitor)-systemet registrerer rotasjonshastigheten til dekkene for å kunne avgjøre om de har riktig dekktrykk. Hvis trykket er for lavt, endres dekkdiameteren og dermed også rotasjonshastigheten. Ved å sammenligne dekkene med hverandre kan systemet avgjøre om et eller flere dekk har for lavt trykk.*

**Meldinger**

Hvis dekktrykket er for lavt, tennes varselampen  i kombiinstrumentet og en av følgende meldinger vises:

- **Lavt dekktrykk Kontroller høyre fordekk**
- **Lavt dekktrykk Kontroller venstre fordekk**
- **Lavt dekktrykk Kontroller høyre bakdekk**
- **Lavt dekktrykk Kontroller venstre bakdekk**
- **Lavt dekktrykk Kontroller dekkene**
- **Dekktrykksystem Service påkrevd**

<sup>26</sup> Standard på visse markeder.

<sup>27</sup> Ekstraustyr kun i visse markeder.

<sup>29</sup> Standard på visse markeder.



## **VIKTIG**

Hvis det oppstår feil i TM-systemet, blinker varselampen i kombiinstrumentet i ca. 1 minutt, og så lyser den kontinuerlig. Det vises også en melding i kombiinstrumentet.

Systemet erstatter ikke det vanlige vedlikeholdet av dekkene.

### TM-omkalibrering

For at TM skal kunne fungere riktig, må det fastsettes en referanseverdi for dekktrykket. Dette må det gjøres hver gang dekkene skal byttes eller dekktrykket endres.

### Omkalibrering

Innstillingene foretas med bryterne i midtkonsollen, se MY CAR (s. 109).

1. Slå av tenningen.
2. Pump opp dekkene til ønsket trykk som angitt på dekktrykkskiltet på dørstolpen på førersiden (mellom for- og bakdøren), og velg nøkkelposisjon **II**, se Nøkkelposisjoner - funksjoner ved forskjellige nivåer (s. 74).
3. Velg menysystemet **MY CAR** for å åpne menyene for dekktrykkovervåking.
4. Velg **Kalibrer dekktrykket**, og trykk **OK**.

5. Start og kjør bilen.
  - > Omkalibreringen foretas mens bilen kjøres og kan avbrytes når som helst. Hvis motoren blir slått av mens omkalibreringen pågår, gjenopptas den når bilen kjøres igjen.

Da er TM omkalibrert og den nye referanseverdien gjelder til trinn 1-5 endres.

## **NB!**

Husk at TM-systemet må omkalibreres ved hvert dekkskifte eller hvis dekktrykket endres. Hvis nye referanseverdier ikke lagres, kan ikke systemet fungere riktig.

## **NB!**

- Når du har pumpet opp et dekk, må du alltid sette tilbake ventilhetten, slik at du unngår skade på ventilen forårsaket av grus, smuss osv.
- Bruk bare ventilhetter av plast. Ventilhetter av metall kan ruste og bli vanskelige å skru løs.

### System- og dekkstatus

Systemets og dekkenes aktuelle status kan kontrolleres, se MY CAR (s. 109).

1. Velg menysystemet **MY CAR** for å åpne menyene for dekktrykkovervåking.
2. Velg **Dekkovervåking**.

Statusen er fargekodet for hvert dekk som følger:

- Helgrønt: systemet fungerer normalt og dekktrykket i alle dekkene ligger noe over anbefalt nivå.
- Gult hjul: tilsvarende dekk har for lavt trykk.
- Alle hjul gule: to eller flere dekk har for lavt trykk.
- Alle hjul er grå: systemet er ikke tilgjengelig nå. Det kan være nødvendig å kjøre bilen i noen minutter i en hastighet over 30 km/t før systemet blir aktivt igjen.
- Alle hjul er grå og meldingen **Dekktrykksystem Service påkrevd**: det har oppstått en feil i systemet. Kontakt en Volvo-forhandler eller et verksted.

### Fjerne varselmelding

Hvis det er vist en dekktrykkmelding og g TM-varselampen har lyst:

1. Kontroller dekktrykket på det/de angitte dekket/dekkene med en dekktrykkmåler.
2. Pump opp dekket/dekkene til riktig trykk som angitt på dekktrykkskiltet på dørstolpen på førersiden (mellom for- og bakdør).
3. Omkalibrer TM-systemet.

**NB!**

- TM-systemet bruker en såkalt kompensert trykkverdi, basert på både dekk- og utetemperaturen. Dette medfører at dekktrykket kan variere noe fra de anbefalte trykkene som angis på dekktrykkskiltet på dørstolpen på førersiden (mellom for- og bakdøren). Derfor kan det være nødvendig å pumpe opp dekkene til et noe høyere trykk for å fjerne en melding om lavt dekktrykk.
- Kontroller trykket på alle dekk for å unngå feil dekktrykk. Med kalde dekk menes at dekkene har samme temperatur som utetemperaturen (ca. 3 timer etter at noen har kjørt bilen). Dekkene blir varme og trykket høyere etter noen kilometers kjøring.

**ADVARSEL**

- Feil dekktrykk kan føre til dekkhavari, som kan føre til at føreren mister kontroll over bilen.
- Systemet kan ikke vise plutselige dekkskader på forhånd.

**Midlertidig dekketning\***

*Provisorisk dekkklapping med det provisoriske dekkklappesettet (TMK - Temporary Mobility Kit), brukes til å tette en punktering samt kontrollere og justere dekktrykket (s. 420).*

Det provisoriske dekkklappesettet (s. 328) består av en kompressor og en flaske med tetningsvæske. Tetningen fungerer som en midlertidig reparasjon. Flasken med tetningsmiddel skal skiftes ut innen angitt holdbarhetsdato og etter bruk. Tetningsmiddelet tetter effektivt dekk som er punktert på slitebanen.

**NB!**

Dekkrepasjonssettet er bare beregnet på reparasjon av dekk med punktering i slitebanen.

Dekktetningssettet gir ikke tilstrekkelig tetning ved punktering i dekkets side. Dekk med store hakk, sprekker eller lignende skader må ikke tettes med den midlertidige dekketningen. Koble kompressoren til et av bilens 12 V-uttak. Velg det uttaket som er nærmest det punkterte dekket.

**VIKTIG**

Hvis kompressoren til dekketning er koblet til et av uttakene (s. 149) i tunnelkonsollen, skal ingen annen strømforbruker være koblet til det andre.

**NB!**

Kompressoren for provisorisk dekketning er utprøvd og godkjent av Volvo.

**Relatert informasjon**

- Provisorisk dekkklapping\* - fremgangsmåte (s. 329)
- Provisorisk dekkklapping\* - etterkontroll (s. 331)
- Provisorisk dekkklappesett\* - oversikt (s. 328)
- Verktøy (s. 311)

\* Ekstrautstyr/tilbehør, for mer informasjon se Introduksjon.



## Provisorisk dekketettingssett\* - plassering

Provisorisk dekkklappesett (TMK - Temporary Mobility Kit), brukes til å tette en punktering samt kontrollere og justere dekktrykket (s. 420).

### Plassering av dekketettingssettet

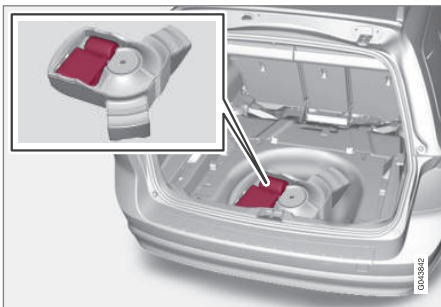

Dekketettingssettet oppbevares under gulvet i bagasjerommet.

Sett ut en varsel trekant (s. 319) hvis et dekk skal tettes ved en trafikkert vei.

### **i** NB!

Dekkreparasjonssettet er bare beregnet på reparasjon av dekk med punktering i slitebanen.

### **!** VIKTIG

Hvis kompressoren til dekketetting er koblet til et av uttakene (s. 149) i tunnelkonsollen, skal ingen annen strømforbruker være koblet til det andre.

### **i** NB!

Kompressoren for provisorisk dekketetting er utprøvd og godkjent av Volvo.

### Relatert informasjon

- Provisorisk dekkklappesett\* - oversikt (s. 328)
- Provisorisk dekkklappesett\* - tetningsvæske (s. 332)
- Midlertidig dekketetting\* (s. 327)

## Provisorisk dekkklappesett\* - oversikt

Provisorisk dekkklappesett med det provisoriske dekkklappesettet (TMK - Temporary Mobility Kit), brukes til å tette en punktering samt kontrollere og justere dekktrykket (s. 420).

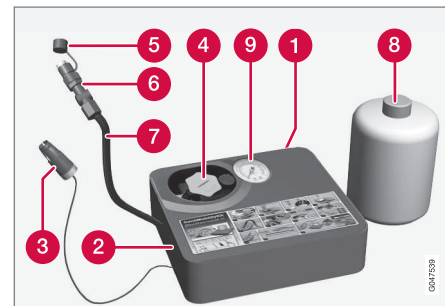

- 1 Klistremærke med maksimalt tillatt hastighet
- 2 Strømbryter
- 3 Ledning
- 4 Flaskeholder (oransjefarget lokk)
- 5 Beskyttelseslokk
- 6 Trykkreduksjonsventil
- 7 Luftslange
- 8 Flaske med tetningsmiddel
- 9 Trykkmåler





# 09 Hjul og dekk

09



4. Skru fast flasken i flaskeholderen.

### ADVARSEL

Ikke skru av flasken, den har en baksperre som hindrer lekkasje.

5. Koble slangen fra kompressoren til ventilen.

6. Sett ledningen i 12 V-uttaket, og start bilen.

### NB!

Dersom kompressoren er koblet til et av 12 V-uttakene i tunnelkonsollen, skal ingen annen strømforbruker være koblet til det andre.

### ADVARSEL

La ikke barn sitte i bilen uten oppsyn når motoren går.

7. Sett strømbryteren på I.

### ADVARSEL

Stå aldri helt inntil dekket mens kompressoren pumper. Hvis det oppstår sprekke-dannelser eller ujevnheter, må kompressoren øyeblikkelig slås av. Kjøringen bør ikke fortsette. Det anbefales å kontakte et autorisert dekkverksted.

### NB!

Når kompressoren starter, kan trykket øke opp til 6 bar, men trykket synker etter ca. 30 sekunder.

8. Fyll dekket i 7 minutter.

### VIKTIG

Fare for overoppheting. Kompressoren skal ikke arbeide lenger enn 10 minutter.

9. Slå av kompressoren for å kontrollere trykket på trykkmåleren. Minste trykk er 1,8 bar, og maks. er 3,5 bar. (Slipp ut luft med trykkreduksjonsventilen hvis dekktrykket er for høyt.)

### ADVARSEL

Hvis trykket er under 1,8 bar, er hullet i dekket for stort. Kjøringen bør ikke fortsette. Det anbefales å kontakte et autorisert dekkverksted.

10. Slå av kompressoren, og trekk ledningen ut av 12 V-uttaket.

11. Løsne slangen fra dekkventilen, og sett på ventilhetten.

12. Kjør snarest mulig ca. 3 km med hastighet på maksimalt 80 km/t, slik at tetningsmiddelet kan tette dekket.

### Relatert informasjon

- Midlertidig dekketetning\* (s. 327)
- Provisorisk dekkklapping\* - etterkontroll (s. 331)
- Provisorisk dekkklappesett\* - oversikt (s. 328)



### Provisorisk dekkklapping\* - etterkontroll

Provisorisk dekkklapping med det provisoriske dekkklappesettet (TMK - Temporary Mobility Kit), brukes til å tette en punktering samt kontrollere og justere dekktrykket (s. 420).

#### Kontrollere dekktrykk

1. Koble til utstyret igjen.
2. Les av dekktrykket på trykkmåleren.
  - Hvis trykket er under 1,3 bar<sup>30</sup>, er ikke dekket tilstrekkelig tettet. Kjøringen bør avbrytes. Kontakt et dekkverksted.
  - Hvis dekktrykket er høyere enn 1,3 bar<sup>30</sup>, skal dekket pumpes opp til angitt dekktrykk i henhold til dekktrykktabellen, se Dekk - godkjente dekktrykk (s. 420). Slipp ut luft med trykkreduksjonsventilen hvis dekktrykket er for høyt.

#### ADVARSEL

Ikke skru av flasken, den har en baksperre som hindrer lekkasje.

3. Sørg for at kompressoren er slått av. Løsne luftslangen og ledningen. Sett på ventilhetten.

#### NB!

- Når du har pumpet opp et dekk, må du alltid sette tilbake ventilhetten, slik at du unngår skade på ventilen forårsaket av grus, smuss osv.
- Bruk bare ventilhetter av plast. Ventilhetter av metall kan ruste og bli vanskelige å skru løs.

#### NB!

Etter bruk skal flasken med tetningsmiddel og slangen skiftes ut. Volvo anbefaler at dette utføres på et autorisert Volvo-verksted.

#### ADVARSEL

Kontroller dekktrykket regelmessig.

Volvo anbefaler at du kjører til nærmeste autoriserte Volvo-verksted for å få skiftet ut eller reparert det skadede dekket. Informer verkstedet om at dekket inneholder dekketningsmiddel.

#### ADVARSEL

Hastigheten må ikke overstige 80 km/t etter at den provisoriske dekkreparasjonen er foretatt. Volvo anbefaler at du oppsøker et autorisert Volvo-verksted for å få dekket inspisert (maksimal kjørestrekning 200 km). Der kan de avgjøre om dekket kan repareres eller må skiftes ut.

#### Relatert informasjon

- Midlertidig dekketetting\* (s. 327)
- Provisorisk dekkklapping\* - fremgangsmåte (s. 329)
- Provisorisk dekkklappesett\* - oversikt (s. 328)

<sup>30</sup> 1 bar = 100 kPa.



## Provisorisk deklappesett\* - pumpe opp dekk

Bilens originaldekk kan pumpes opp ved hjelp av kompressoren i det provisoriske deklappesettet (s. 328).

1. Kompressoren skal være slått av. Kontroller at strømbryteren står på **0**, og ta ut ledningen og luftslangen.
2. Skru løs hjulets ventilhette, og skru luftslangens ventiltilkobling helt inn på gjengetil dekkventilen.

### ADVARSEL

Innånding av eksos kan være livsfarlig. La aldri motoren gå i rom som er lukket eller ikke tilstrekkelig ventilert.

### ADVARSEL

La ikke barn sitte i bilen uten oppsyn når motoren går.

3. Koble ledningen til et av bilens 12 V-uttak, og start bilen.
4. Start kompressoren ved å sette strømbryteren på **I**.

### VIKTIG

Fare for overoppheting. Kompressoren skal ikke arbeide lenger enn 10 minutter.

5. Pump opp dekket til angitt trykk i henhold til dekktrykktabellen, se Dekk - godkjente dekktrykk (s. 420). Slipp ut luft med trykkreduksjonsventilen hvis dekktrykket er for høyt.
6. Slå av kompressoren. Løsne luftslangen og ledningen.
7. Sett på ventilhetten igjen.

### Relatert informasjon

- Midlertidig dekketetting\* (s. 327)
- Provisorisk deklappesett\* - oversikt (s. 328)
- Provisorisk dekklapping\* - etterkontroll (s. 331)

## Provisorisk deklappesett\* - tetningsvæske

Væsken i beholderen (flasken) med den provisoriske deklappesettet (s. 328) kan byttes ut.

Skift ut flasken når holdbarhetsdatoen er passert. Den gamle flasken skal behandles som miljøfarlig avfall.

### ADVARSEL

Flasken inneholder 1,2-Etanol og naturrågummi-latex.

Farlig å innta. Kan gi allergi ved hudkontakt.

Unngå kontakt med huden og øynene.

Oppbevares utilgjengelig for barn.

### Relatert informasjon

- Midlertidig dekketetting\* (s. 327)



### **Typegodkjenning - dekktrykkovervåking**



*Typegodkjenning for følerne i dekktrykkovervåkingen - TPMS (Tyre Pressure Monitoring System)\* kan leses fra tabellen.*





09

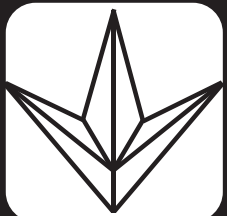

Land/område	
Brasil	<div data-bbox="560 232 876 445" style="border: 1px solid black; padding: 10px; text-align: center;"><p>Modelo: S180052050</p><p>Agência Nacional de Telecomunicações 1542-12-2149</p><p>(01) 07894476056448</p><div style="border: 1px solid black; padding: 2px; font-size: 8px; margin: 0 auto;"><p>Este equipamento opera em caráter secundário, isto é, não tem direito a proteção contra interferência prejudicial, mesmo de estações do mesmo tipo, e não pode causar interferência a sistemas operando em caráter primário.</p></div></div> <div data-bbox="906 434 922 468" style="text-align: right; font-size: 8px;">030050</div>
Ukraina	<div data-bbox="587 538 847 796" style="border: 2px solid black; border-radius: 15px; padding: 20px; text-align: center;"></div> <div data-bbox="906 770 922 804" style="text-align: right; font-size: 8px;">030051</div>



Land/område	
Israel	<div data-bbox="497 185 938 488" style="border: 1px solid black; padding: 10px;"><p data-bbox="587 204 849 227">שם הדגם (Hebrew:Model name)</p><p data-bbox="655 240 780 263">S180052050</p><p data-bbox="507 288 930 311">שם היצרן וכתובתו (Hebrew:Manufacturer and address)</p><p data-bbox="625 333 812 412">Continental AG Siemensstraße 12 93055 Regensburg</p><p data-bbox="906 437 919 471" style="writing-mode: vertical-rl; transform: rotate(180deg);">0001054</p></div>



09



## Samsvarserklæring Declaration of Conformity

### Land/område

Land i EU:



Eksportland: Tyskland

Produsent: Continental Automotive GmbH

Type utstyr: TPMS-enhet

<b>Continental</b> <small>Continental Automotive GmbH - Postfach 101 553 - 43084 Regensburg</small>		<small>Josef Ley 18870327/REP-106 Phone +49 (0)170-5842 Fax +49 (0)170-584242 josef.ley@continental-corporation.com</small>
<small>For</small> April 18, 2012	<small>For vehicle used</small> TQ1C Volvo	<small>For vehicle</small> No vehicle
<b>Declaration of Conformity in accordance with Directive 1999/5/EC (R&amp;TTE Directive)</b>		
<small>Manufacturer:</small>	Continental Automotive GmbH	
<small>Address:</small>	Sonnentrasse 17 D-93055 Regensburg Germany	
<small>Product type designation:</small>	S16003250	
<small>Intended use:</small>	Tire Pressure Monitoring System	
<small>The product mentioned above complies with the essential requirements and other relevant provisions of Directive 1999/5/EC, when used for its intended purpose.</small>		
<small>Health and safety pursuant to Art. 5(1)(a):</small>	<small>Applied standards: EN 60300-1-2008 + A11:2009 + A12:2010 + A13:2011 EN 62479-2010</small>	
<small>Electromagnetic compatibility pursuant to Art. 3(1)(b):</small>	<small>Applied standards: EN 301 489-1 V14.1 (2008-06) EN 301 489-3 V1.1 (2008-06)</small>	
<small>Efficient use of spectrum pursuant to Art. 3(2):</small>	<small>Applied standards: EN 300 225-1 V2.2.1 (2010-02) EN 300 225-2 V2.2.1 (2010-02)</small>	
<small>The following marking applies to the above mentioned product:</small>		
<small>Continental Automotive GmbH Regensburg, 2012-04-18</small>		<b>CE</b>
<small>Responsible Vice President</small>  Stephan Klotz	<small>Head of Sales</small>  Ralf B. Schmitt	<small>Director Product Group 1</small> Ralf B. Schmitt
<small>Continental Automotive GmbH Postfach 101 553 D-93055 Regensburg Germany Phone: +49 (0)170-5842 Fax: +49 (0)170-584242 www.continental-corporation.com</small>	<small>Continental AG Postfach 101 553 D-93055 Regensburg Germany Phone: +49 (0)170-5842 Fax: +49 (0)170-584242 www.continental-corporation.com</small>	<small>Continental AG Postfach 101 553 D-93055 Regensburg Germany Phone: +49 (0)170-5842 Fax: +49 (0)170-584242 www.continental-corporation.com</small>

0467353

Tsjekkia:

Continental tímto prohlašuje, že tento Radio Transmitter je ve shodě se základními požadavky a dalšími příslušnými ustanoveními směrnice 1999/5/ES.



Land/område	
Danmark:	Undertegnede Continental erklærer herved, at følgende udstyr Radio Transmitter overholder de væsentlige krav og øvrige relevante krav i direktiv 1999/5/EF.
Tyskland:	Hiermit erklärt Continental, dass sich das Gerät Radio Transmitter in Übereinstimmung mit den grundlegenden Anforderungen und den übrigen einschlägigen Bestimmungen der Richtlinie 1999/5/EG befindet.
Estland:	Käesolevaga kinnitab Continental seadme Radio Transmitter vastavust direktiivi 1999/5/EÜ põhinõuetele ja nimetatud direktiivist tulenevatele teistele asjakohastele sätetele.
Storbritannia:	Hereby, Continental declares that this Radio Transmitter is in compliance with the essential requirements and other relevant provisions of Directive 1999/5/EC.
Spania:	Por medio de la presente Continental declara que el Radio Transmitter cumple con los requisitos esenciales y cualesquiera otras disposiciones aplicables o exigibles de la Directiva 1999/5/CE.
Hellas:	ΜΕ ΤΗΝ ΠΑΡΟΥΣΑ Continental ΔΗΛΩΝΕΙ ΟΤΙ Radio Transmitter ΣΥΜΜΟΡΦΩΝΕΤΑΙ ΠΡΟΣ ΤΙΣ ΟΥΣΙΩΔΕΙΣ ΑΠΑΙΤΗΣΕΙΣ ΚΑΙ ΤΙΣ ΛΟΙΠΕΣ ΣΧΕΤΙΚΕΣ ΔΙΑΤΑΞΕΙΣ ΤΗΣ ΟΔΗΓΙΑΣ 1999/5/EK.
Frankrike:	Par la présente Continental déclare que l'appareil Radio Transmitter est conforme aux exigences essentielles et aux autres dispositions pertinentes de la directive 1999/5/CE.
Italia:	Con la presente Continental dichiara che questo Radio Transmitter è conforme ai requisiti essenziali ed alle altre disposizioni pertinenti stabilite dalla direttiva 1999/5/CE.
Latvia:	Ar šo Continental deklarē, ka Radio Transmitter atbilst Direktīvas 1999/5/EK būtiskajām prasībām un citiem ar to saistītajiem noteikumiem.
Litauen:	Šiuo Continental deklaruoja, kad šis Radio Transmitter atitinka esminius reikalavimus ir kitas 1999/5/EB Direktyvos nuostatas.
Nederland:	Hierbij verklaart Continental dat het toestel Radio Transmitter in overeenstemming is met de essentiële eisen en de andere relevante bepalingen van richtlijn 1999/5/EG.
Malta:	Hawnhekk, Continental, jiddikjara li dan Radio Transmitter jikkonforma mal-ħtiġijiet essenzjali u ma provvedimenti oħrajn rilevanti li hemm fid-Dirrettiva 1999/5/EC.



Land/område	
Ungarn:	Alulírott, Continental nyilatkozom, hogy a Radio Transmitter megfelel a vonatkozó alapvető követelményeknek és az 1999/5/EC irányelv egyéb előírásainak.
Polen:	Niniejszym Continental oświadcza, że Radio Transmitter jest zgodny z zasadniczymi wymogami oraz pozostałymi stosownymi postanowieniami Dyrektywy 1999/5/EC.
Portugal:	Continental declara que este Radio Transmitter está conforme com os requisitos essenciais e outras disposições da Directiva 1999/5/CE.
Slovenia:	Continental izjavlja, da je ta Radio Transmitter v skladu z bistvenimi zahtevami in ostalimi relevantnimi določili direktive 1999/5/ES.
Slovakia:	Continental týmto vyhlasuje, že Radio Transmitter spĺňa základné požiadavky a všetky príslušné ustanovenia Smernice 1999/5/ES.
Finland:	Continental vakuuttaa täten että Radio Transmitter tyyppinen laite on direktiivin 1999/5/EY oleellisten vaatimusten ja sitä koskevien direktiivin muiden ehtojen mukainen.
Sverige:	Härmed intygar Continental att denna Radio Transmitter står i överensstämmelse med de väsentliga egenskapskrav och övriga relevanta bestämmelser som framgår av direktiv 1999/5/EG.
Island:	Hér með lýsir Continental yfir að Radio Transmitter er í samræmi við grunnkröfur og aðrar kröfur, sem gerðar eru í tilskipun 1999/5/EC.
Norge:	Continental erklærer herved at utstyret Radio Transmitter er i samsvar med de grunnleggende krav og øvrige relevante krav i direktiv 1999/5/EF.

## Relatert informasjon

- Dekktrykkovervåking\* (s. 320)

# 10

## VEDLIKEHOLD OG SERVICE

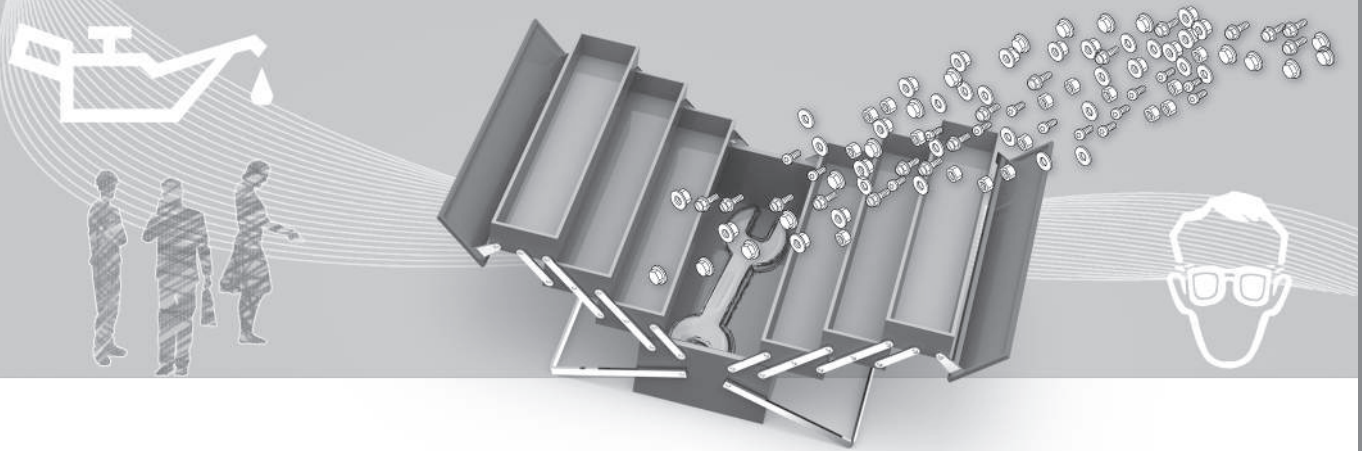



## Volvos serviceprogram

For å holde bilen i god stand også i framtiden når det gjelder trafiksikkerhet, driftssikkerhet og pålitelighet, bør Volvos serviceprogram følges. Serviceprogrammet er spesifisert i Service- og garantiheftet.

Volvo anbefaler at du lar et autorisert Volvo-verksted utføre service- og vedlikeholdsarbeider. Volvos verksteder har det personalet, den servicelitteraturen og de spesialverktøyene som garanterer høyest mulig servicekvalitet.

### ! VIKTIG

For at Volvo garanti skal gjelde, må du kontrollere og følge Service- og garantiheftet.

## Relatert informasjon

- Klimaanlegg - feilsøking og reparasjoner (s. 353)

## Bestill service og reparasjon, \*1

Håndtere service-, reparasjons- og bestillingsinformasjon direkte fra den internettilkoblede bilen.

Denne tjenesten er en komfortabel måte å bestille service- og verkstedavtaler på direkte fra bilen. Bilinformasjon sendes til forhandleren, som så kan forberede verkstedbesøket. Forhandleren kontakter deg for å avtale tid. I noen markeder minner systemet deg om bestilt tid når det nærmer seg, i tillegg kan navigasjonssystemet<sup>2</sup> veilede deg til verkstedet når det er tid for avtalen.

## Før tjenesten kan brukes

### Volvo ID og min profil

- Registrere en Volvo ID. For mer informasjon om hvordan man oppretter en Volvo ID, se Volvo ID (s. 17).
- Logg på nettportalen My Volvo, gå til din profil og utfør følgende:
  - Kontroller at bilen er koblet til din profil.
  - Kontroller at kontaktopplysningene dine stemmer.
  - Velg den Volvo-forhandleren du ønsker kontakt med for service og reparasjon.

- Velg ønsket kommunikasjonskanal (SMS eller telefon). Bestillingsinformasjon sendes alltid til bil og til deg via e-post.

## Forutsetning for bestilling fra bil

- For at du skal kunne sende og ta imot bestillingsinformasjon til og fra bilen, må bilen være koblet til Internett, se Sensus Infotainment-tillegget for informasjon om hvordan man kobler bilen til internett.
- Fordi bestillingsinformasjon sendes over ditt private telefonabonnement, vil du få spørsmål om du vil sende informasjon. Spørsmålet stilles én gang og gjelder så for den valgte oppkoblingen i en begrenset tid.
- For at tjenesten skal fungere og systemet kommunisere via bildeskjermen, må varsler/tilleggsmeldinger godkjennes. Trykk i **MY CAR** kildens normalvisning på **OK/MENU** og så på **Service & reparasjon** → **Vis varslinger**.

## Bruke tjenesten

Alle menyer og innstillinger nås fra normalvisningen i **MY CAR** gjennom trykk på **OK/MENU** og så på **Service & reparasjon**.

Når det er på tide med service, og i noen tilfeller når bilen har behov for reparasjoner, varsles dette i kombiinstrumentet (s. 60) og via en tilleggs meny på skjermen.

1 Gjelder enkelte markeder.  
2 Gjelder Sensus Navigation.

\* Ekstra utstyr/tilbehør, for mer informasjon se Introduksjon.

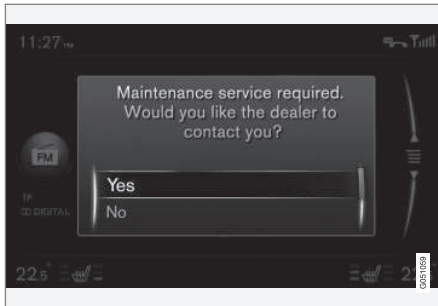

Service melding på skjerm.

Dette betyr svaralternativene i tilleggsmenyen på skjermen:

- **Ja** - En bestillingsforespørsel sendes til forhandleren din, og så kontakter de deg med et avtalesforslag. Servicelampen og servicemeldingen slukkes i kombiinstrumentet.
- **Nei** - Ingen flere tilleggs meldinger blir vist på bildeskjermen. Meldingen på kombiinstrumentet vises fortsatt. Etter dette valget gjør det mulig å starte manuell bestilling i bilen, se nedenfor.
- **Utsett** - Tilleggsmenyen vises neste gang bilen startes.

### Bestille service eller reparasjon manuelt<sup>1</sup>

1. Trykk på **MY CAR**-knappen i midtkonsollen og velg **Service & reparasjon** → **Forhandlerinformasjon** → **Bestill service eller reparasjon**.
  - > Bildet sendes automatisk til forhandleren din.
2. Forhandleren sender et avtalesforslag til bilen.
3. Godta eller be om nytt tidspunkt.

Når du har godtatt avtaletidspunktet, ligger bestillingsinformasjonen lagret i bilen under Mine bestillinger. Bilen kommuniserer automatisk med deg via skjermen gjennom påminnelser om bestillingen og veileder deg frem til verkstedet.

Du kan også bestille verkstedbesøk via My Volvo. Gå inn på Mine bestillinger og velg å oppdatere for å få tilgang til bestillinger for My Volvo.

### Mine bestillinger<sup>1</sup>

Vis bestillingsinformasjon på skjermen i bilen. Godta eller be om nytt tidspunkt.

- Velg **Service & reparasjon** → **Mine bestillinger**.

### Ring forhandleren<sup>1</sup>

Med en håndfri Bluetooth® telefon som er tilkoblet i bilen kan du ringe forhandleren din. Se Sensus Infotainment-tillegget angående tilkobling av telefon.

- Velg **Service & reparasjon** → **Forhandlerinformasjon** → **Ring forhandler**.

### Bruke navigasjonssystemet<sup>1, 2</sup>

Oppgi verkstedet ditt som reisemål eller delmål i navigasjonssystemet.

- Velg **Service & reparasjon** → **Forhandlerinformasjon** → **Sett enkeltdestinasjon**.
- Velg **Service & reparasjon** → **Forhandlerinformasjon** → **Legg til som rutepunkt**.

### Send bildata<sup>1</sup>

Bildata sendes til en sentral Volvo-database (ikke din forhandler), der Volvoforhandleren kan hente bilinformasjonen ved hjelp av understallsnummeret (VIN<sup>3</sup>). Nummeret står i bilens service- og garantihefte samt på innsiden av frontruten i nedre, venstre hjørne.

- Velg **Service & reparasjon** → **Send bildata**.

<sup>1</sup> Gjelder enkelte markeder.

<sup>2</sup> Gjelder Sensus Navigation.

<sup>3</sup> Vehicle Identification Number



### Bestillingsinformasjon og bildata

Når du velger å bestille service fra bilen din, sendes bestillingsinformasjon og bildata. Bildatainformasjonen består av et antall signaler innen følgende områder:

- Servicebehov.
- Funksjonsstatus.
- Væsknivåer.
- Målerinnstilling (avstand).
- Understellsnummer (VIN<sup>3</sup>).
- Bilens programvareversjon.

### Relatert informasjon

- Volvo ID (s. 17)

---

<sup>3</sup> Vehicle Identification Number



## Heving av bilen

*Ved løfting av bilen er det viktig at jekken eller løftearmene plasseres på beregnet sted på bilens understell.*

### NB!

Volvo anbefaler å bare bruke den jekken som hører til den enkelte bilmodell. Følg instruksjonene som følger med utstyret hvis du bruker en annen jekk enn den Volvo anbefaler

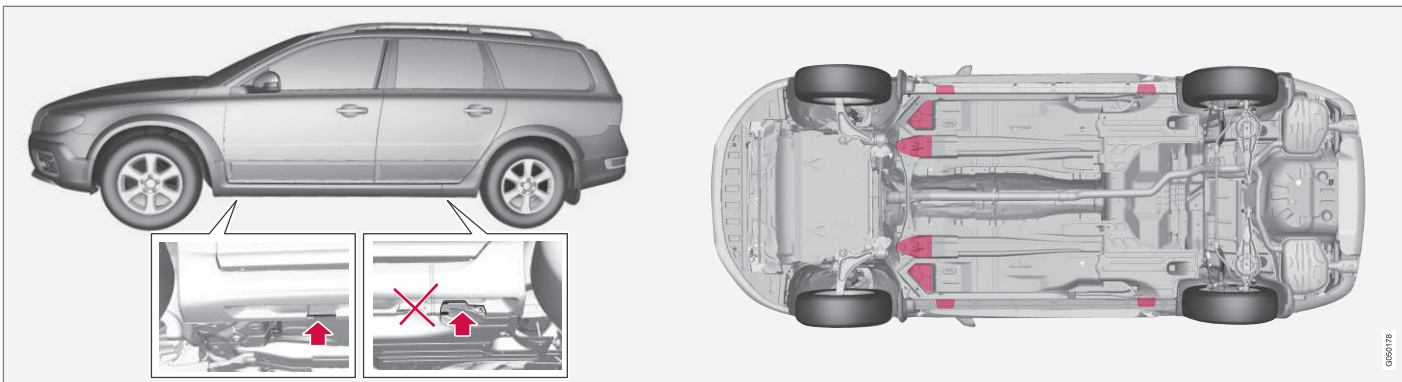

Festene (pilene) for jekken som hører til bilen samt løftepunktene (rødmarkerte).

Hvis bilen blir løftet med jekk, skal den settes under et av de fire løftepunktene lengst inn under bilen. Hvis bilen løftes med jekk bak, skal den settes under et av løftepunktene.

Vær nøye med å plassere verkstedjekken slik at bilen ikke kan skli av jekken. Bruk alltid løftebukker eller liknende.

Hvis bilen løftes med jekk med to søyler, kan de fremre og bakre løftearmene settes under de ytre løftepunktene (jekkfestene). Foran kan de indre løftepunktene brukes.

## Relatert informasjon

- Skifte hjul - løsne hjulet (s. 315)

0009178



## Motorpanser - åpne og lukke

Motorpanseret kan åpnes når du dreier håndtaket ved pedalene bakover og fører sperren ved grillen mot venstre.



- 1 Dra i håndtaket ved pedalene. Det høres når sperren åpnes.
- 2 Før sperren mot venstre, og åpne panseret. (Sperren sitter mellom frontlys og grill, se bilde.)

### ADVARSEL

Kontroller at panseret er skikkelig låst når du lukker det.

## Relatert informasjon

- Motorrom - kontroll (s. 346)
- Motorrom, oversikt (s. 345)

## Motorrom, oversikt

Oversikten viser normale kontrollpunkter.

### Motorrom 4-syl. 2.0 I

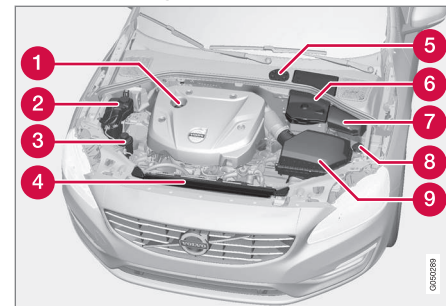

Motorrommets utseende kan variere avhengig av motorvariant.

- 1 Påfylling av motorolje
- 2 Ekspansjonsbeholder for kjølesystem
- 3 Beholder for styreservoelje
- 4 Radiator
- 5 Beholder for brems- og clutchvæske (plassert på førersiden)
- 6 Startbatteri
- 7 Relé- og sikringsentral
- 8 Påfylling av spylevæske
- 9 Luftfilter



## **!** ADVARSEL

Tenningsystemet har svært høy spenning og effekt. Det er livsfarlig spenning i tenningsystemet. Bilens strømsystem skal alltid være i nøkkelposisjon **0** når det utføres arbeid i motorrommet, se Nøkkelposisjoner - funksjoner ved forskjellige nivåer (s. 74).

Ikke berør tennplugg eller tenningsspole når bilens elektriske system er i stillingen **II**, eller når motoren er varm.

## Motorrom i tillegg til 4-syl. 2.0 I

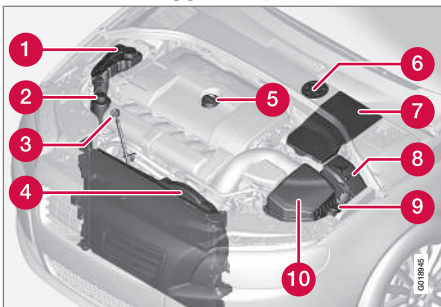

Motorrommets utseende kan variere avhengig av motorvariant.

- 1** Ekspansjonsbeholder for kjølesystem
- 2** Beholder for styreservoolje
- 3** Peilepinne for motorolje<sup>4</sup>

- 4** Radiator
- 5** Påfylling av motorolje
- 6** Beholder for bremse- og clutchvæske (plassert på førersiden)
- 7** Startbatteri
- 8** Relé- og sikringsentral
- 9** Påfylling av spylevæske
- 10** Luftfilter

## **!** ADVARSEL

Tenningsystemet har svært høy spenning og effekt. Det er livsfarlig spenning i tenningsystemet. Bilens strømsystem skal alltid være i nøkkelposisjon **0** når det utføres arbeid i motorrommet, se Nøkkelposisjoner - funksjoner ved forskjellige nivåer (s. 74).

Ikke berør tennplugg eller tenningsspole når bilens elektriske system er i stillingen **II**, eller når motoren er varm.

## Relatert informasjon

- Motorpanser - åpne og lukke (s. 345)
- Motorrom - kontroll (s. 346)

## Motorrom - kontroll

Noen oljer og væsker bør kontrolleres med jevne mellomrom.

## Regelmessig kontroll

Kontroller følgende oljer og væsker med jevne mellomrom, f.eks. ved tanking:

- Kjølevæske
- Motorolje
- Styreservoolje
- Spylevæske

## **!** ADVARSEL

Husk på at kjøleviften (plassert foran i motorrommet, bak kjøleren) kan starte automatisk litt etter at motoren er slått av.

La alltid verksted utføre motorvask - vi anbefaler et autorisert Volvo-verksted. Hvis motoren er varm, kan det bli brann.

## Relatert informasjon

- Motorpanser - åpne og lukke (s. 345)
- Motorrom, oversikt (s. 345)
- Kjølevæske - nivå (s. 351)
- Motorolje, kontroll og påfylling (s. 348)
- Styreservoolje - nivå (s. 352)
- Spylevæske - påfylling (s. 361)

<sup>4</sup> Motor med elektronisk oljenivåføler har ikke peilepinne (5-syl. diesel).



## Motorolje - generelt

For at de anbefalte serviceintervallene skal kunne holdes, kreves det at det brukes godkjent motorolje.

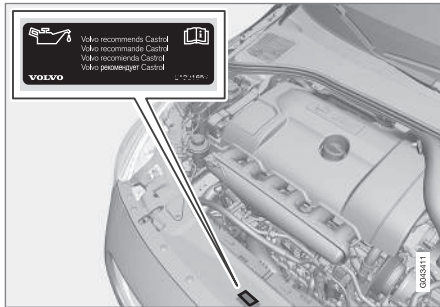

Volvo anbefaler:



Ved kjøring ved krevende forhold, se Motorolje - ugunstige kjøreforhold (s. 398).

## ! VIKTIG

For å oppfylle kravene til motorens serviceintervall, fylles alle motorer med en spesielt tilpasset syntetisk motorolje på fabriken. Valget av olje er gjort med stor omhu og av hensyn til levetid, startvillighet, drivstofforbruk og miljøbelastning.

For at de anbefalte serviceintervallene skal kunne holdes, kreves det at det brukes godkjent motorolje. Bruk bare foreskrevet oljekvalitet, både ved etterfylling og ved oljeskift, ellers kan levetid, startvillighet, drivstofforbruk og miljøbelastning påvirkes.

Volvo Personbiler Norge frasier seg alt garantiansvar hvis det ikke er brukt motorolje av foreskrevet kvalitet og viskositet.

Volvo anbefaler at oljeskift utføres i et autorisert Volvo-verksted.

Volvo bruker forskjellige systemer til å varsle om for lavt/høyt oljenivå eller lavt oljetrykk. Noen motorvarianter har oljetrykkføler. Da brukes kombiinstrumentets varselssymbol for lavt oljetrykk. Andre varianter har oljenivåføler. Da informeres føreren via instrumentets varselssymbol  samt displaytekster. Noen varianter har begge systemer. Ta kontakt med en Volvo-forhandler hvis du vil ha mer informasjon.

Skift motorolje og oljefilter i henhold til oljeskiftintervallene som er angitt i Service- og garantiheftet.

Det er tillatt å bruke olje av høyere kvalitet enn den som er angitt. Ved kjøring under ugunstige forhold anbefaler Volvo en olje med høyere kvalitet, se Motorolje - ugunstige kjøreforhold (s. 398).

Se Motorolje - kvalitet og volum (s. 399) for påfyllingsbart volum.

## Relatert informasjon

- Motorolje, kontroll og påfylling (s. 348)



## Motorolje, kontroll og påfylling

Oljenivået på visse motorvarianter kontrolleres med en elektronisk oljenivåføler, på andre motorvarianter måles den med peilepinne.

### Motor med peilepinne for olje<sup>5</sup>

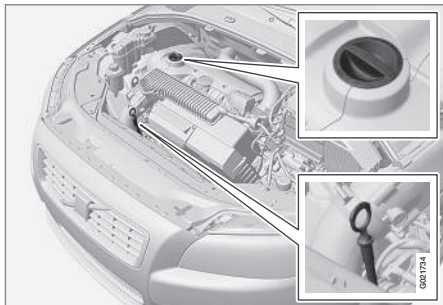

Peilepinne og påfyllingsrør.

Det er viktig at oljenivået kontrolleres allerede før det første vanlige oljeskiftet utføres på den nye bilen.

Volvo anbefaler at oljenivået kontrolleres hver 2 500. km. Den sikreste måleverdien oppnås ved kald motor før start. Måleverdien er misvisende umiddelbart etter at motoren er slått av. Peilepinnen viser for lavt nivå fordi all olje ikke har rent tilbake til oljepannen.

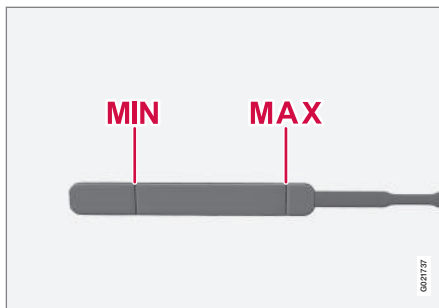

Oljenivået skal ligge mellom markeringene **MIN** og **MAX**.

### Måling og eventuell påfylling

1. Kontroller at bilen står plant. Det er viktig å vente ca. 5 minutter etter at motoren er slått av, slik at oljen rekker å renne tilbake til bunnplassen.
2. Trekk opp og tørk av peilepinnen.
3. Stikk peilepinnen ned igjen.
4. Trekk den opp, og kontroller nivået.
5. Hvis nivået ligger nær **MIN**, bør det fylles på 0,5 liter. Hvis nivået er mye under dette merket, kan det være nødvendig å fylle på enda mer.

6. Hvis du ønsker å kontrollere oljenivået igjen etter dette, gjør du det etter en kort kjørestrekning. Gjenta deretter trinn 1-4.

### **ADVARSEL**

Fyll aldri over **MAX**-merket. Nivået må aldri være over **MAX** eller under **MIN**, ettersom det kan føre til motorskade.

### **ADVARSEL**

Søl ikke olje på de varme manifoldrørene, det kan bli brann.

### Motor med elektronisk oljenivåføler, 4-syl. 2.0 l

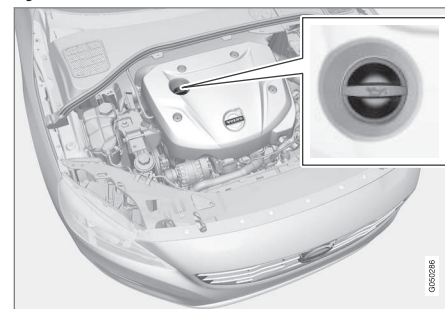

Påfyllingsrør<sup>6</sup>.

<sup>5</sup> Gjelder ikke 4-syl. 2.0 l eller 5-syl. diesel, som har en elektronisk oljenivåføler.

<sup>6</sup> Motor med elektronisk oljenivåføler har ikke peilepinne.



Du trenger ikke foreta deg noe med hensyn til motoroljen før en melding vises på displayet, se bildet nedenfor.

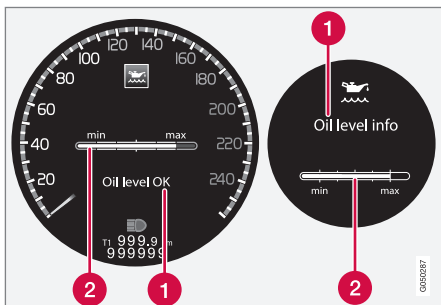

Melding og symbol på displayet. Venstre display viser digitalt kombiinstrument og høyre analogt.

- 1 Melding
- 2 Motoroljenivå

Oljenivået kontrolleres ved hjelp av den elektroniske oljenivåmåleren med ratt, når motoren er slått av, se Menyhåndtering - kombiinstrument (s. 106).

### ADVARSEL

Oppsøk et verksted hvis meldingen **Oljeservice påkrevd** vises. Oljenivået kan være for høyt.

### VIKTIG

Ved melding om lavt oljenivå fylles bare det volumet som angis, for eksempel 0,5 liter.

### NB!

Systemet registrerer ikke forandringer med én gang olje fylles på eller tappes ut. Bilen må være kjørt ca. 30 km og ha stått stille i 2 timer med avslått motor på flatt underlag før visning av oljenivået blir riktig.

### ADVARSEL

Sø ikke olje på de varme manifoldrørene, det kan bli brann.

### Måling av oljenivå, 4-syl. 2.0 I

Følg fremgangsmåten nedenfor hvis du ønsker å kontrollere oljenivået.

1. Aktiver nøkkelposisjon II, se Nøkkelposisjoner - funksjoner ved forskjellige nivåer (s. 74).

2. Drei hjulet på den venstre rattspaken til **Oljenivå**.
  - > Deretter vises informasjon om motoroljenivået.

Du finner mer informasjon om menyhåndtering under Menyhåndtering - kombiinstrument (s. 106).

### NB!

Hvis det ikke foreligger riktige forutsetninger for måling av oljenivå (tid etter avslått motor, bilens helningsgrad, utetemperatur osv.), vises meldingen **Ikke tilgjengelig**. Dette innebærer **ikke** at det er feil i bilens system.

### Motor med elektronisk oljenivåføler, 5-syl. diesel

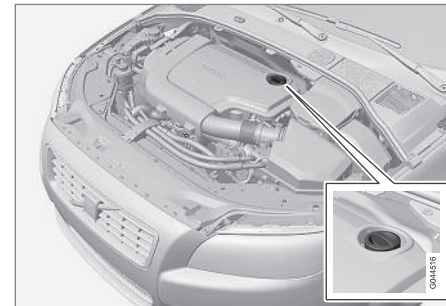

Påfyllingsrør<sup>7</sup>.

<sup>7</sup> Motor med elektronisk oljenivåføler har ikke peilepinne.



# 10 Vedlikehold og service



Du trenger ikke foreta deg noe med hensyn til motoroljen før en melding vises på displayet, se bildet nedenfor.

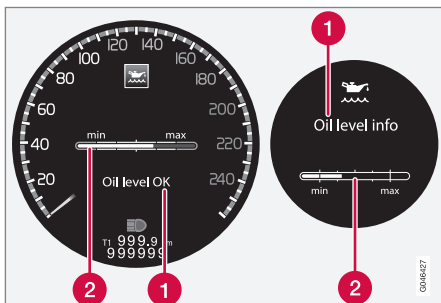

Melding og symbol på displayet. Venstre display viser digitalt kombiinstrument og høyre analogt.

- 1 Melding
- 2 Motoroljenivå

Oljenivået kontrolleres ved hjelp av den elektroniske oljenivåmåleren med ratt, når motoren er slått av, se Menyhåndtering - kombiinstrument (s. 106).

## ADVARSEL

Oppsøk et verksted hvis meldingen **Oljeservice påkrevd** vises. Oljenivået kan være for høyt.

## VIKTIG

Fyll bare på 0,5 liter ved meldingen **Lavt oljenivå Etterfyll 0,5 liter**.

## NB!

Oljenivået registreres bare av systemet under kjøring. Systemet registrerer ikke forandringer med én gang olje fylles på eller tappes ut. Bilen må kjøres ca. 30 km før visningen av oljenivået blir riktig.

## ADVARSEL

Fyll ikke på mer olje hvis nivå (3) eller (4) vises som illustrert nedenfor. Nivået må aldri være over **MAX** eller under **MIN**, ettersom det kan føre til motorskade.

## ADVARSEL

Sø ikke olje på de varme manifoldrørene, det kan bli brann.

## Måling av oljenivå, 5-syl. diesel

Følg fremgangsmåten nedenfor hvis du ønsker å kontrollere oljenivået.

1. Aktiver nøkkelposisjon II, se Nøkkelposisjoner - funksjoner ved forskjellige nivåer (s. 74).

2. Drei hjulet på den venstre rattspaken til **Oljenivå**.
    - > Deretter vises informasjon om motoroljenivået.
- Du finner mer informasjon om menyhåndtering under Menyhåndtering - kombiinstrument (s. 106).

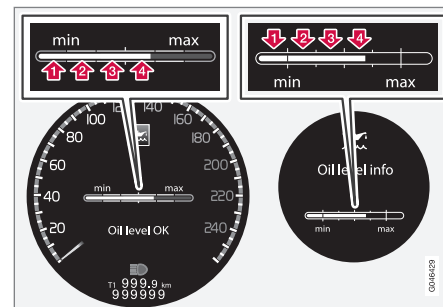

Sifrene 1 til 4 representerer påfyllingsnivået. Fyll ikke på mer olje hvis nivå (3) eller (4) vises. Anbefalt fyllnivå er 4. Meldinger og graf i display. Venstre display viser digitalt kombiinstrument og høyre analogt.

## Relatert informasjon

- Motorolje - generelt (s. 347)



### Kjølevæske - nivå

Kjølevæsken kjøler forbrenningsmotoren til riktig arbeidstemperatur. Den varmen som overføres fra motoren til kjølevæsken, kan brukes til å varme kupeen.

Kjølevæsknivået skal ligge mellom markeringene **MIN** og **MAX** på ekspansjonskaret.

### Nivåkontroll og påfylling

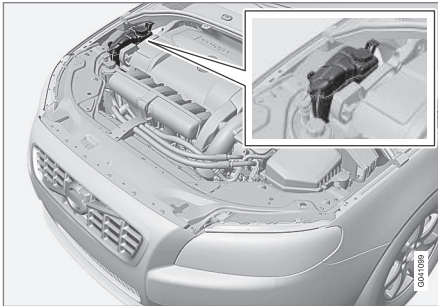

Ved påfylling skal instruksjonene på emballasjen følges. Det er viktig å tilpasse mengden kjølevæske og vann etter vær- og temperaturforholdene. Fyll aldri på med bare rent vann. Faren for at væsken fryser øker både med for liten og for stor andel kjølevæske.

### ⚠ ADVARSEL

Kjølevæsken kan bli veldig varm. Hvis det må fylles på væske mens motoren er varm, bør du skru lokket på ekspansjonsbeholderen sakte av, slik at overtrykket slipper ut.

For informasjon om volum samt standard med hensyn til vannkvalitet, se Kjølevæske - kvalitet og volum (s. 402).

### Kontroller kjølevæsken regelmessig

Nivået skal ligge mellom markeringene **MIN** og **MAX** på ekspansjonsbeholderen. Hvis systemet ikke er fylt tilstrekkelig, kan høye temperaturer oppstå, med fare for skader på motoren.

### ⚠ VIKTIG

- Høyt innhold av klor, klorider og andre salter kan føre til korrosjon i kjølesystemet.
- Bruk alltid kjølevæske med korrosjonsbeskyttelse ifølge Volvos anbefaling.
- Pass på at blandingen av kjølevæske og vann er 50 % vann og 50 % kjølevæske.
- Bland kjølevæsken med vann av godkjent kvalitet fra springen. Ved tvil om vannets kvalitet, bruk ferdigblandet kjølevæske ifølge Volvos anbefalinger.
- Ved skifte av kjølevæske eller kjølesystemkomponent, skal kjølesystemet spyles rent med vann av godkjent kvalitet fra springen, eller med ferdigblandet kjølevæske.
- Motoren må bare kjøres med velfylt kjølesystem. I andre tilfeller kan det oppstå for høye temperaturer med fare for skader (sprekker) i sylinderhodet.



## Bremse- og clutchvæske - nivå

Bremse- og clutchvæskens nivå skal ligge mellom beholderens **MIN**- og **MAX**-merker.

### Nivåkontroll

Bremse- og clutchvæsken har felles beholder. Nivået skal ligge mellom markeringene **MIN** og **MAX**, som er synlige i beholderen. Kontroller nivået regelmessig.

Skift bremsevæske annethvert år eller ved annenhver service (vanlig).

På biler som kjøres slik at bremsene brukes ofte og hardt, f.eks. ved kjøring på fjellet, eller i tropisk klima med høy luftfuktighet, skal væske skiftes hvert år.

For volumopplysninger og anbefalt kvalitet for bremsevæske, se Bremsevæske - kvalitet og volum (s. 405).



### ADVARSEL

Hvis bremsevæsken er under **MIN**-nivå i bremsevæskebeholderen, bør ikke bilen kjøres videre før det er fylt på bremsevæske. Volvo anbefaler at et autorisert Volvo-verksted undersøker hvorfor bremsevæsken har forsvunnet.

## Påfylling

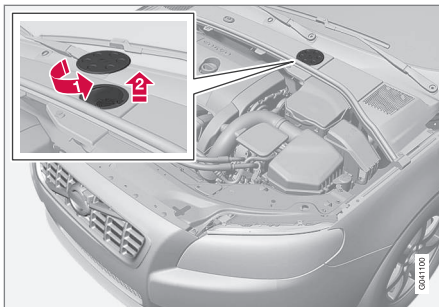

Væskebeholderen er plassert på førersiden.

Væskebeholderen er beskyttet under dekkelet som dekker den kalde delen av motorrommet. Det runde lokket må først tas av før beholderens lokk er tilgjengelig.

- 1) Åpne lokket som er plassert på dekkelet, ved å dreie lokket.
- 2) Skru av beholderens lokk, og fyll på væske. Nivået skal ligge mellom markeringene **MIN** og **MAX**, på innsiden av beholderen.



### VIKTIG

Ikke glem å sette på lokket.

## Styreservoolje - nivå

Nivået på styreservooljen skal ligge mellom beholderens **MIN**- og **MAX**-merker. Oljen trenger ikke byttes.

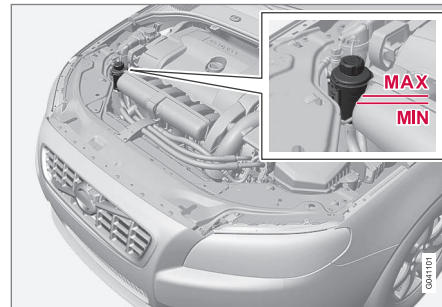

### VIKTIG

Hold området rundt styreservobeholderen rent ved kontroll. Lokket skal ikke åpnes.

Kontroller nivået ved hver service. Oljen skal ikke skiftes. Nivået skal ligge mellom markeringene **MIN** og **MAX**.

For anbefalt oljekvalitet, se Servostyringsolje - kvalitet (s. 405).



### NB!

Hvis det oppstår en feil i servostyringen eller motoren er slått av mens bilen taues, kan bilen fortsatt styres.



## Klimaanlegg - feilsøking og reparasjoner

Service og reparasjon av klimaanlegget må kun utføres av et autorisert verksted.

### Feilsøking og reparasjoner

Klimaanlegget inneholder fluorescerende spormidler. Bruk ultrafiolett lys ved lekkasjesøk.

Volvo anbefaler at du kontakter et autorisert Volvo-verksted.

#### ADVARSEL

Klimaanlegget inneholder kjølemiddelet R134a under trykk. Service og reparasjon av systemet må kun utføres av et autorisert verksted.

### Relatert informasjon

- Volvos serviceprogram (s. 340)

## Bytte pære

Lyspærene kan byttes. Ved bytte av LED- og xenon-pærer må du benytte et verksted.

Glødelampene er spesifisert (s. 358). Lyspærer og andre lyskilder av spesielle typer, som LED<sup>8</sup>-lamper, eller som av annen årsak utelukkende må skiftes av et verksted<sup>9</sup>:

- Aktive xenonhovedlys - ABL (xenonlamper)
- Posisjons-/parkeringslys foran
- Kjørelys
- Sideblinklys, utvendige bakspeil på V70
- Sikkerhetsbelysning, utvendige bakspeil
- Innvendig belysning
- Posisjons-/parkeringslys bak
- Sidemarkeringslys bak
- Bremselys
- Ryggelys
- Tåkebaklys.

#### ADVARSEL

På biler med xenonfrontlys skal utskifting av xenonlamper utføres av et verksted. Vi anbefaler at du kontakter et autorisert Volvo-verksted. Arbeid på xenonlampene krever spesielt stor forsiktighet, ettersom frontlyset er utstyrt med et høyspenningsaggregat.

#### ADVARSEL

Bilens elektriske system skal være i nøkkelposisjon 0 når pæren byttes, se Nøkkelposisjoner - funksjoner ved forskjellige nivåer (s. 74).

#### VIKTIG

Berør aldri glasset på lyspærene direkte med fingrene. Fett fra fingrene fordampes av varmen og gir et belegg på reflektoren som kan ødelegge den.

#### NB!

Hvis det fortsatt vises en feilmelding etter at en defekt lyspære er skiftet, anbefales det å oppsøke et autorisert Volvo-verksted.

<sup>8</sup> Lysdiode (Light Emitting Diode)

<sup>9</sup> Vi anbefaler at du kontakter et autorisert Volvo-verksted.



## **i** NB!

Utvendige lykter, som frontlykter, tåkelys og baklys, kan av og til få kondens på inn-siden av glasset. Dette er normalt. All utvendig belysning er konstruert for å motstå dette. Kondensen luftes vanligvis ut av lyktehuset når lykta har vært tent en stund.

## Relatert informasjon

- Bytte pære - frontlys (s. 354)
- Bytte pære - plassering av pærer bak (s. 357)
- Bytte pære - belysning i sminkespeil (s. 358)
- Bytte pære - belysning i bagasjerommet (s. 357)
- Bytte pære - nummerskiltbelysning (s. 357)

## Bytte pære - frontlys

Alle lyskasternes lyspærer skiftes ved å først løsne og ta ut hele lyskasteren via motorrommet.

## Demontering av frontlys

Still bilens strømsystem i nøkkelposisjon **0**, se Nøkkelposisjoner - funksjoner ved forskjellige nivåer (s. 74).

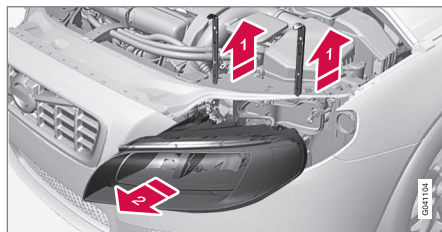

**1** Trekk ut lyskasterens låsesplinter.

**2** Trekk hovedlyset rett frem.



## VIKTIG

Ikke trekk i ledningen, bare i kontakten.

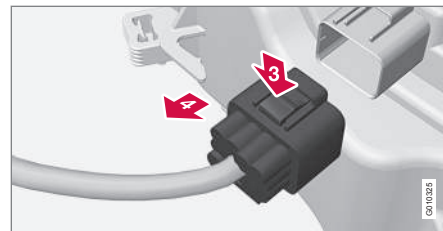

**3** Løsne hovedlysets kontakt ved å trykke ned klipset med tommelen.

**4** Før samtidig ut kontakten med den andre hånden.

5. Løft ut lyskasteren og legg den på et mykt underlag slik at linsen ikke får riper.

6. Skift den aktuelle lyspæren.

## Montering av frontlys

1. Kople til kontakten. Du skal høre et "klikk".

2. Sett på plass hovedlyset og låsestiftene. Kontroller at de er stukket ordentlig ned.

3. Kontroller belysningen.

Hovedlyset må være montert og kontakten riktig koblet til før lyset slås på eller fjernkontrollnøkkelen settes i startlåsen.

## Relatert informasjon

- Bytte pære (s. 353)
- Bytte pære - lokk til fjern-/nærlys (s. 355)
- Lys, spesifikasjoner (s. 358)



### Bytte pære - lokk til fjern-/nærlys

Du kommer til nær-/fjernlyspærene ved å løsne det større lokket til frontlysene.

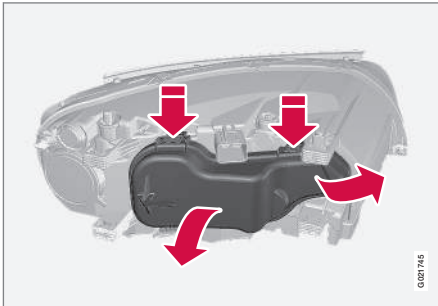

Før bytte av pære, se Bytte pære - frontlys (s. 354).

1. Åpne låsebøylen ved å trykke oppover/ utover.
2. Trykk ned klipset på dekslet, og ta det av.

Monter dekslet i motsatt rekkefølge.

#### Relatert informasjon

- Bytte pære - frontlys (s. 354)
- Bytte pære - nærlys (s. 355)
- Bytte pære - fjernlys (s. 355)
- Bytte pære - ekstra fjernlys (s. 356)

### Bytte pære - nærlys

Nærlyspæren er plassert bak lokket til frontlyset.

#### **i** NB!

Gjelder biler med halogenfrontlys.

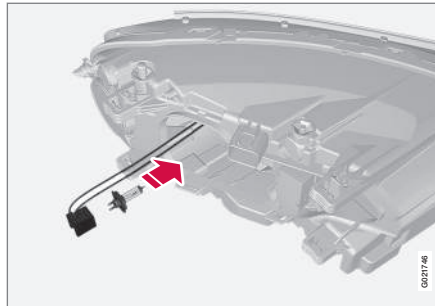

1. Løsne frontlyset (s. 354).
2. Ta av dekslet (s. 355).
3. Løsne kontakten fra lyspæren.
4. Løsne lyspæren ved å trykke holderen ned.
5. Sett den nye lyspæren i sokkelen, og trykk den fast. Den kan bare settes fast på én måte.

Monter delene i motsatt rekkefølge.

#### Relatert informasjon

- Lys, spesifikasjoner (s. 358)

### Bytte pære - fjernlys

Fjernlyspæren er plassert bak lokket til frontlyset.

#### **i** NB!

Gjelder biler med halogenfrontlys.

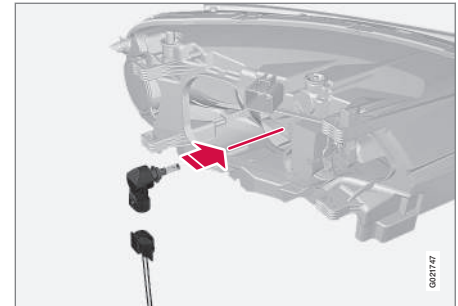

1. Løsne frontlyset (s. 354).
2. Ta av dekslet (s. 355).
3. Løsne lyspæren ved å dreie moturs og trekke rett ut.
4. Løsne kontakten fra lyspæren.
5. Skift lyspære og sett den nye pæren i sokkelen, drei medurs for å feste lyspæren. Den kan bare settes fast på én måte.

Monter delene i motsatt rekkefølge.

#### Relatert informasjon

- Lys, spesifikasjoner (s. 358)



## Bytte pære - ekstra fjernlys

Den ekstra fjernlyspæren er plassert bak lokket til frontlyset.

### **i** NB!

Gjelder biler med xenon-frontlys\*.

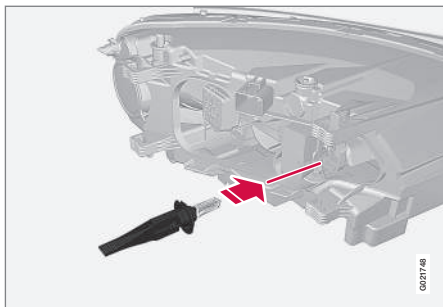

1. Løsne frontlyset (s. 354).
2. Ta av dekslet (s. 355).
3. Løsne lyspæren ved å trykke holderen ned.
4. Løsne kontakten fra lyspæren.
5. Sett den nye lyspæren i sokkelen, og trykk den fast. Den kan bare settes fast på én måte.

Monter delene i motsatt rekkefølge.

### Relatert informasjon

- Lys, spesifikasjoner (s. 358)

## Bytte pærer - blinklys foran

Blinklyspæren sitter bak det lille lokket på frontlysene.

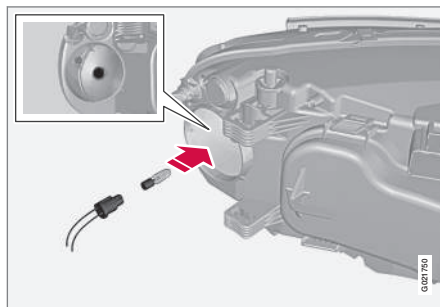

1. Løsne frontlyset (s. 354).
2. Løsne det lille, runde dekslet.
3. Trekk i pæreholderen for å få ut lyspæren.
4. Trekk ut den ødelagte pæren, og sett inn den nye. Den kan bare settes på plass på én måte.
5. Sett pæreholderen i sokkelen, og trykk til du hører et "klikk".
6. Monter lokket. Det skal settes på plass og trykkes fast til det høres et "klikk".

Monter delene i motsatt rekkefølge.

### Relatert informasjon

- Lys, spesifikasjoner (s. 358)

## Bytte pære - lys bak

Blinklysene bak byttes ut inne fra lasterommet.

### Lampeholder bak

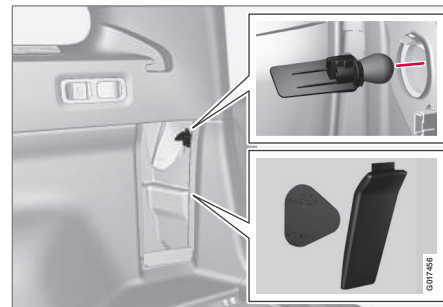

Blinklyspæren i baklykten skiftes fra innsiden av bagasjerommet.

1. Åpne panelet.
2. Ta ut isoleringen ved å trekke rett ut.
3. Løsne lyspæreholderen ved å dreie håndtaket moturs.
4. Løsne lyspæren ved å trekke rett ut.

### Relatert informasjon

- Bytte pære - plassering av pærer bak (s. 357)
- Lys, spesifikasjoner (s. 358)



## Bytte pære - plassering av pærer bak

Oversikten viser hvor pærene er plassert bak.

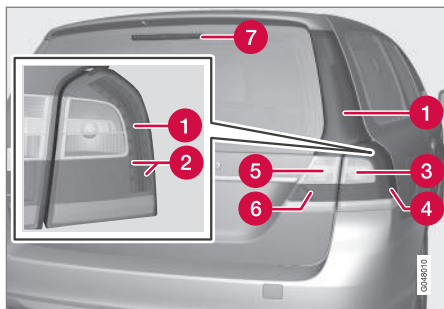

- 1 Parkeringslys (LED)
- 2 Bremselys (LED)
- 3 Blinklys (s. 356)
- 4 Sidemarkeringslys (LED)
- 5 Ryggelys (s. 356)
- 6 Tåkelys (s. 356)
- 7 Bremselys (LED)

### Relatert informasjon

- Bytte pære (s. 353)
- Lys, spesifikasjoner (s. 358)

## Bytte pære - nummerskiltbelysning

Nummerskiltbelysningen er plassert under håndtaket til bakluken.



1. Løsne skruene med et skrujern.
2. Løsne hele lyspærehuset forsiktig, og trekk det ut.
3. Sett inn en ny lyspære.
4. Sett på plass og skru fast hele lyspærehuset.

### Relatert informasjon

- Lys, spesifikasjoner (s. 358)

## Bytte pære - belysning i bagasjerommet

Bagasjeromsbelysningen er plassert i bakluken.

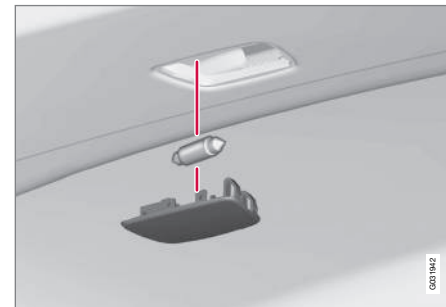

1. Stikk inn et skrujern, og lirk litt slik at lampehuset løsner.
2. Sett inn en ny lyspære.
3. Kontroller at pæren lyser, og sett på plass lampehuset.

### Relatert informasjon

- Lys, spesifikasjoner (s. 358)



## Bytte pære - belysning i sminkespeil

Pærene til sminkespeilbelysningen sitter bak et deksel.

### Fjerning av lampelinse

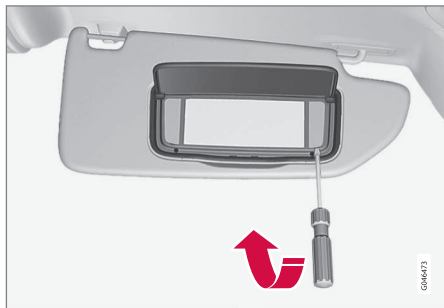

1. Stikk inn en skrutrekker under lampelin- sen, og vipp forsiktig opp låsehakene på kanten.
2. Knepp løs lampelinsen.
3. Dra glødelampen rett ut til siden med en nebbtang og bytt til en ny. NB! Ikke klem hardt med tangen. Glasset til lampen kan i så fall knuses.

### Festing av lampelinse

1. Plasser lampelinsen tilbake.
2. Trykk den fast.

### Relatert informasjon

- Lys, spesifikasjoner (s. 358)

## Lys, spesifikasjoner

Spesifikasjonene gjelder lyspærer. Ved bytte av LED- og xenon-pærer må du benytte et verksted.

Belysning	W <sup>A</sup>	Type
Nærlys, halogen	55	H7 LL
Fjernlys, halogen	65	H9
Ekstra fjernlys, ABL	55	H7 LL
Blinklys foran	21	H21W LL
Sideblinklys, utvendige bakspeil <sup>B</sup>	5	WY5W LL
Belysning i hanskerommet	5	Sokkel SV8.5 lengde 43 mm
Lys på sminkespeil	2	T5 sokkel W2x4,6d
Bagasjeromsbelysning	10	Sokkel SV8.5 lengde 43 mm
Nummerskiltbelysning	5	C5W LL
Blinklys bak	21	PY21W SV

<sup>A</sup> Watt

<sup>B</sup> Bytte av lyspærer kun på XC70. V70 er utstyrt med LED-lamper.

## Relatert informasjon

- Bytte pære (s. 353)
- Bytte pære - plassering av pærer bak (s. 357)
- Bytte pære - belysning i sminkespeil (s. 358)



## Pusserblad

Viskerbladene tørker bort vann fra front- og bakruten. Sammen med spylevæsken rengjør de vinduene og sikrer sikten ved kjøring.

Frontrutens viskerblader må være i servicestilling når de skal byttes.

## Serviceposisjon



Viskerblader i servicestilling.

For at det skal være mulig å bytte, rengjøre eller løfte viskerbladene (for eksempel ved fjerning av is fra frontruten), må de være i servicestilling.

### ! VIKTIG

Før viskerbladene settes i servicestilling, må du passe på at de ikke er fastfrosne.

1. Sett fjernnøkkelen i startlåsen<sup>10</sup> og trykk kort på **START/STOP ENGINE**-knappen for å sette bilens elektriske system i nøkkelposisjon I. Du finner mer informasjon om nøkkelmoduser under Nøkkelposisjoner - funksjoner ved forskjellige nivåer (s. 74).
2. Trykk kort på **START/STOP ENGINE**-knappen igjen for å sette bilens elektriske system i nøkkelposisjon 0.
3. Før rattspaken oppover innen 3 sekunder, og hold den der i ca. 1 sekund.
  - > Vindusviskerne stilles da i rett oppposisjon.

Viskerne går tilbake til utgangsposisjon etter et kort trykk på **START/STOP ENGINE**-knappen for å sette bilens elektriske system i nøkkelposisjon I (eller ved start av bilen).

### ! VIKTIG

Hvis viskerarmene i servicestilling er felt ut fra frontruten, må de felles tilbake til ruten for de stilles tilbake til utgangsposisjon. Dette for å unngå riper i lakken på panseret.

## Skifte viskerblad

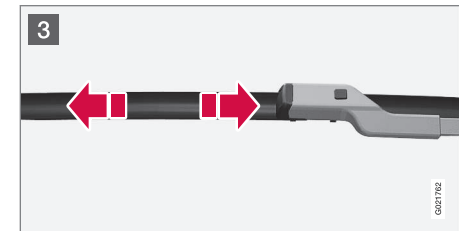
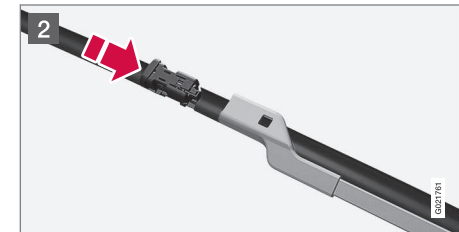
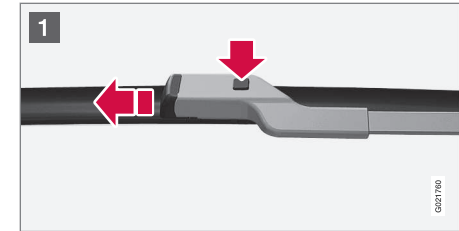

<sup>10</sup> Ikke nødvendig i bil med Keyless-funksjon.



- 1 Fell opp viskerarmen når den er i serviceposisjon. Trykk på knappen som sitter på viskerbladfestet og dra rett ut, parallelt med pusserarmen.
- 2 Skyv inn det nye viskerbladet til du hører et "klikk".
- 3 Kontroller at bladet sitter skikkelig fast.
4. Fell tilbake viskerarmen mot vindusruten.

Viskerne går tilbake fra serviceposisjon til utgangsposisjon etter et kort trykk på **START/STOP ENGINE**-knappen for å sette bilens elektriske system i nøkkelposisjon I (eller ved start av bilen).

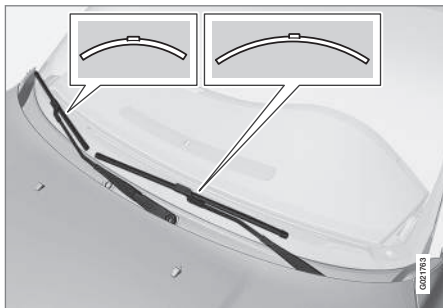

### **i** NB!

Viskerbladene har ulik lengde. Bladet på førersiden er lengre enn det på passasjersiden.

## Skifte viskerblad for bakrute

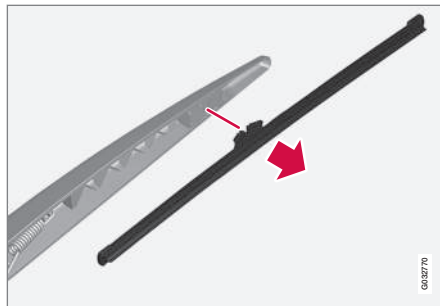

1. Fell ut pusserarmen.
2. Hold i den delen av bladet som peker innover (se pilen).
3. Dreii moturs for å bruke bladets sluttposisjon mot pusserarmen som brekkstang, slik at bladet løsner lettere.
4. Trykk på plass det nye pusserbladet. Kontroller at det sitter skikkelig fast.
5. Fell tilbake pusserarmen.

## Rengjøring

For informasjon om rengjøring av viskerblader og frontrute, se Bilvask (s. 380).

### **i** VIKTIG

Kontroller bladene regelmessig. Utsettelse av vedlikeholdet forkorter bilens levetid.

## Relatert informasjon

- Spylevæske - påfylling (s. 361)



## Spylevæske - påfylling

Spylevæske brukes til renhold av frontlys og vinduer. Om vinteren må du bruke spylevæske med frostvæske.

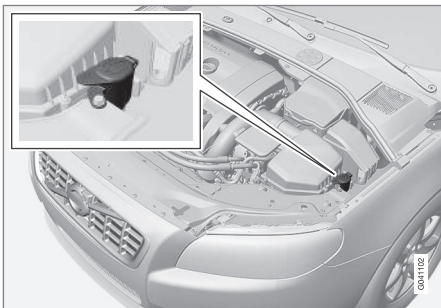

Frontrute- og lyktespylerne har samme væskebeholder.

### ! VIKTIG

Bruk Volvos originale spylervæske eller tilsvarende med anbefalt pH mellom 6 og 8.

### ! VIKTIG

Bruk spylevæske med frostbeskyttelse om vinteren, så det ikke fryser i pumpe, beholder og slanger.

Se Spylevæske - kvalitet og volum (s. 405) for opplysninger om volumer.

## Relatert informasjon

- Pusserblad (s. 359)

## Startbatteri - generelt

Startbatteriet brukes for å drive startmotoren og annet elektrisk utstyr i bilen.

Startbatteriets levetid og funksjon påvirkes av antallet starter, utladninger, kjørestil, kjøreforhold, klimaforhold osv.

Startbatteriet er et tradisjonelt 12 V-batteri.

- Kople aldri fra startbatteriet når motoren går.
- Kontroller at kablene til startbatteriet er koblet til riktig og trukket til skikkelig.

	Motor	
	Bensin (etanol)	Diesel
Spenning (V)	12	12
Kaldstartegenskaper <sup>A</sup> , CCA <sup>B</sup> (A)	520–800	700–800

<sup>A</sup> Ifølge SAE- eller EN-standard.

<sup>B</sup> Cold Cranking Amperes.

### ! VIKTIG

Hvis bilbatteriet skiftes, pass på å skifte til et batteri med samme kaldstartegenskaper og type som originalbatteriet (se etikett på batteriet).



## NB!

- Startbatteriets beholderstørrelse skal stemme overens med originalbatteriets dimensjoner.
- Startbatteriets høyde er forskjellig avhengig av størrelsen.

## ADVARSEL

- Startbatteriet kan danne knallgass. Denne er svært eksplosiv. En gnist, som kan oppstå hvis en startkabel kobles til feil, kan være tilstrekkelig til at batteriet eksploderer.
- Startbatteriet inneholder svovelsyre, som kan gi alvorlige etseskader.
- Skyll med store mengder vann hvis svovelsyre kommer i kontakt med øyne, hud eller klær. Kontakt lege omgående ved sprut i øynene.

## VIKTIG

Når startbatteriet eller støttbatteriet (s. 365) lades, må du bare bruke moderne batterilader med kontrollert ladespenning. Hurtigladedefunksjon må ikke brukes, da det kan skade batteriet.

## VIKTIG

Hvis det ikke tas hensyn til følgende, kan energisparefunksjonen for infotainment midlertidig bli satt ut av drift og/eller en melding på informasjonsdisplayet om startbatteriet ladestatus midlertidig være uaktuell etter innkobling av et eksternt startbatteri eller en batterilader:

- Den negative batteripolen på bilens startbatteri må **aldri** brukes til tilkobling av eksternt startbatteri eller batterilader. Bare **bilens understell** skal brukes som jordingspunkt.

Se Starthjelp med batteri (s. 261). Der finner du en beskrivelse av hvordan kabelklemmene skal plasseres.

## NB!

Hvis startbatteriet lades ut mange ganger, kan det forkorte levetiden.

Batteriets levetid påvirkes av flere faktorer, bl.a. av kjøreforhold og klima. Startkapasiteten synker gradvis med tiden, og batteriet må derfor lades hvis bilen står ubrukt i lengre tid eller bare kjøres korte turer. Sterk kulde begrenser startkapasiteten ytterligere.

For at startbatteriet skal holdes i god stand, anbefales minst 15 minutters kjøring i uka eller at batteriet kobles til en batterilader med automatisk vedlikeholdslading.

Et batteri som alltid holdes fulladet, har lengst levetid.

## Relatert informasjon

- Batteri - symboler (s. 363)
- Startbatteri - bytte (s. 363)
- Batteri - Start/Stop (s. 365)



## Batteri - symboler

Det finnes symboler på batteriet som informerer og varslers.

### Symboler på batteriet

	Bruk vernebriller.
	Ytterligere informasjon i bilens førerveiledning.
	Oppbevar batteriet utenfor barns rekkevidde.
	Batteriet inneholder etsende syre.

	Unngå gnister eller åpen flamme.
	Eksplosjonsfare.
	Skal leveres til gjenvinning.

### **i** NB!

Et brukt bilbatteri skal gjenvinnes på miljøriktig måte - det inneholder bly.

### Relatert informasjon

- Startbatteri - generelt (s. 361)

## Startbatteri - bytte

Startbatteriet i bilen kan byttes uten hjelp av verksted.

Startbatteriet er et tradisjonelt 12 V-batteri.

### Demontering

**Først:** Ta fjernkontrollnøkkelen ut av teningslåsen, og vent minst 5 minutter før elektriske tilkoblinger berøres - dette fordi bilens elektriske anlegg må lagre nødvendig informasjon til styreenhetene.

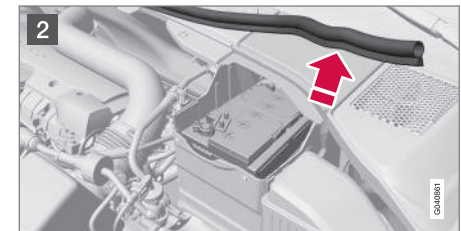
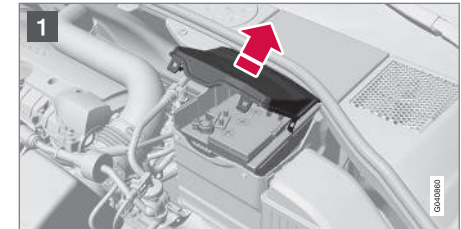

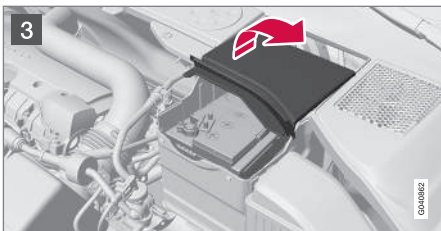

- 3 Løsne bakre deksel ved å dreie det 1/4 omdreining, og løft det av.

### ADVARSEL

Koble pluss- og minuskabelen til og fra i riktig rekkefølge.

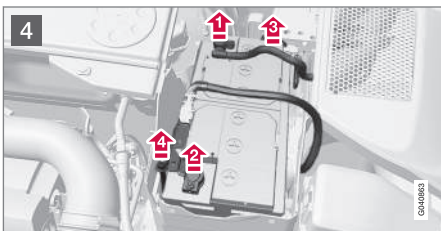

- 4
- 1 Løsne den svarte minuskabelen.
  - 2 Løsne den røde plusskabelen.
  - 3 Løsne ventilasjonsslangen fra batteriet.
  - 4 Løsne skruen som fester batteriklemmen.

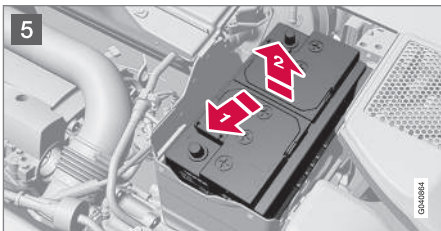

- 5
- 1 Fø batteriet mot siden.
  - 2 Løft det opp.

- 1 Åpne klipset på det fremre dekselet, og ta av lokket.
- 2 Løsne gummilisten, slik at bakre deksel ligger fritt.

1. Sett batteriet i batteriholderen.
2. Før batteriet inn og mot siden til det står mot bakre kant av boksen.
3. Skru fast klemmen som holder batteriet.
4. Kople til ventilasjonsslangen.
  - > Kontroller at den er riktig koblet både til batteriet og utløpet i karosseriet.
5. Kople til den røde plusskabelen.
6. Kople til den svarte minuskabelen.
7. Trykk det bakre tanklokket fast. (Se avsnittet "Demontering" tidligere.)
8. Sett på plass gummilisten (se Fjerning.)
9. Sett inn det fremre dekselet, og fest det med klipsene (se Demontering.)

Se Starthjelp med batteri (s. 261) for mer informasjon om startbatteriet til bilen.

### Montering

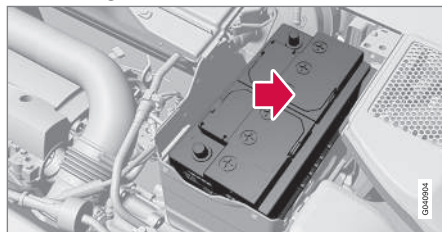



## Batteri - Start/Stop

Bil med Start/Stop-funksjon har et støttebatteri i tillegg til startbatteriet.

Biler med Start/Stop-funksjon har to 12 V batterier – et ekstra kraftig startbatteri og et hjelpebatteri som hjelper til under Start/Stop-funksjonens startsekvens.

Du finner mer informasjon om Start/Stop-funksjonen, se Start/Stop\* (s. 270).

Se Starthjelp med batteri (s. 261) for mer informasjon om startbatteriet til bilen.

Følgende tabell viser spesifikasjoner for start- eller støttebatteri i bil med Start/Stop-funksjon.

	Batteri	
	Start, 12 V	Støtte, 12 V
Kaldstartegenskaper <sup>A</sup> , CCA <sup>B</sup> (A)	720 <sup>C</sup> 760 <sup>D</sup>	Venstrestyrt bil: 120 <sup>E</sup> 170 <sup>F</sup> Høyrestyrt bil: 120
Størrelse, L x B x H (mm)	278x175x190	Venstrestyrt bil: 150x90x106 <sup>E</sup> 150x90x130 <sup>F</sup> Høyrestyrt bil: 150x90x106

	Batteri	
	Start, 12 V	Støtte, 12 V
Kapasitet (Ah)	70	Venstrestyrt bil: 8 <sup>E</sup> 10 <sup>F</sup> Høyrestyrt bil: 8

A I henhold til EN-standard.

B Cold Cranking Amperes.

C Manuelt gir.

D Automatgir.

E Manuell girkasse i kombinasjon med Start/Stop-funksjon som autostanser bare når bilen står helt stille.

F Annet.

### VIKTIG

Ved bytte av startbatteri i bil med Start/Stop-funksjon må en bruke batteri av riktig type,<sup>11</sup> i bil med manuelt gir og<sup>12</sup> i bil med automatgir.

Ved bytte av støttebatteri må batteri av AGM-type monteres.

<sup>11</sup> Enhanced Flooded Battery.

<sup>12</sup> Absorbed Glass Mat.



## **i** NB!

- Jo høyere strømuttak det er i bilen, desto mer må generatoren jobbe og batteriene lades = økt drivstofforbruk.
- Når startbatteriets kapasitet har sunket under laveste tillatte nivå, kobles Start/Stop-funksjonen ut.

Midlertidig redusert Start/Stop-funksjon på grunn av høyt strømuttak innebærer:

- Motoren starter automatisk<sup>13</sup> uten at føreren trår inn clutchpedalen (manuell girkasse).
- Motoren starter automatisk uten at føreren løfter foten fra kjørebremspedalen (automatisk girkasse).

## Batterienes plassering

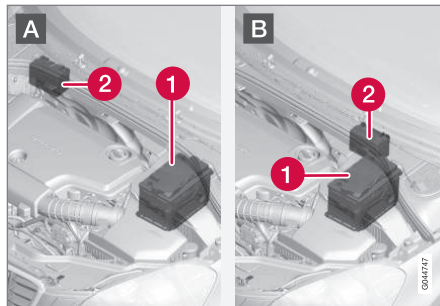

A: Bil med venstreratt. B: Bil med høyreratt. (1.) Startbatteri<sup>14</sup> (2.) Hjelpebatteri.

Hjelpebatteriet trenger normalt ikke mer service enn det vanlige startbatteriet. Ved spørsmål eller problemer bør du kontakte et verksted. Vi anbefaler at du kontakter et autorisert Volvo-verksted.

## **i** VIKTIG

Hvis ikke anvisningene nedenfor følges, kan Start/Stop-funksjonen slutte å virke midlertidig etter innkobling av et eksternt startbatteri eller en batterilader:

- Den negative batteripolen på bilens startbatteri må **aldri** brukes til tilkobling av eksternt startbatteri eller batterilader. Bare **bilens understell** skal brukes som jordingspunkt.

Se Starthjelp med batteri (s. 261). Der finner du en beskrivelse av hvordan kabelklemmene skal plasseres.

<sup>13</sup> Automatisk start kan bare skje når girspaken står i nøytralstilling.

<sup>14</sup> Se Startbatteri - generelt (s. 361) for en nærmere beskrivelse av startbatteriet.

**NB!**

Hvis startbatteriet er så utladet at det alt er helt "svart" og bilen i prinsippet mangler alle normale elektriske funksjoner, og motoren deretter startes ved hjelp av et eksternt batteri eller en batterilader, vil Start/Stop-funksjonen være aktivert. Motoren vil da kunne stoppes automatisk, men det kan hende at Start/Stop-funksjonen mislykkes i å starte motoren automatisk på grunn av utilstrekkelig kapasitet i startbatteriet.

For å sikre vellykket automatisk start etter automatisk stopp må batteriet først lades opp. Ved utetemperatur på +15 °C må batteriet lades i minst 1 time. Ved lavere utetemperatur anbefales en ladetid på 3-4 timer. Det anbefales å lade opp batteriet med en eksternt batterilader.

Hvis ikke denne muligheten finnes, anbefales det å deaktivere Start/Stop-funksjonen midlertidig til startbatteriet er tilstrekkelig oppladet.

Se Startbatteri - generelt (s. 361) for mer informasjon om lading av startbatteriet.

**Relatert informasjon**

- Batteri - symboler (s. 363)

**Elektrisk system**

*Det elektriske anlegget er enpolet og bruker understell og motorramme som leder.*

Bilen har en spenningsregulert vekselstrømsdynamo.

Startbatteriets størrelse, type og ytelse er avhengig av bilens utstyr og funksjon.

**VIKTIG**

Hvis bilbatteriet skiftes, pass på å skifte til et batteri med samme kaldstartegenskaper og type som originalbatteriet (se etikett på batteriet).

**Relatert informasjon**

- Startbatteri - bytte (s. 363)
- Startbatteri - generelt (s. 361)

**Sikringer - generelt**

*For å forhindre at bilens elektriske system skades gjennom kortslutning eller overbelastning, er alle de forskjellige elektriske funksjonene og komponentene beskyttet gjennom et antall sikringer.*

Hvis en elektrisk komponent eller funksjon ikke fungerer, kan det skyldes at komponentens sikring har blitt midlertidig overbelastet og brutt. Hvis den samme sikringen brytes gjentatte ganger, er det feil på en komponent. Volvo anbefaler da at du tar kontakt med et autorisert Volvo-verksted for kontroll.

**Utskifting**

1. Se i sikringsfortegnelsen for å finne fram til sikringen.
2. Trekk ut sikringen og se fra siden om den bøyde tråden er brutt.
3. Skift eventuelt til en ny sikring med samme farge og samme amperetall.

**ADVARSEL**

Bruk aldri en fremmed gjenstand eller en sikring med høyere amperetall enn spesifisert, når en sikring har gått. Dette kan føre til betydelige skader på det elektriske anlegget, og kanskje føre til brann.



## Plassering av elsentraler

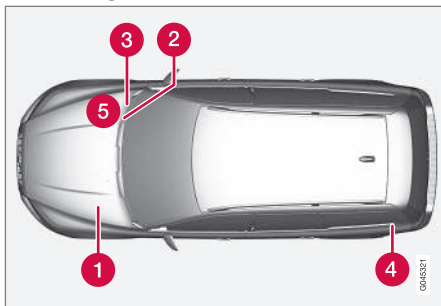

Plasseringen av elektriske sentraler i biler med vensterratt. Hvis bilen har høyrratt, er sentralen under hanskerommet plassert på den andre siden.

- ❶ Motorrom
- ❷ Under hanskerommet
- ❸ Under hanskerommet
- ❹ Bagasjerom
- ❺ Motorrom kald sone (bare Start/Stop)

### Relatert informasjon

- Sikringer - i motorrommet (s. 369)
- Sikringer - under hanskerommet (s. 373)
- Sikringer - i styreenhet under hanskerommet (s. 375)
- Sikringer - i bagasjerommet (s. 377)

- Sikringer - i kaldsonen i motorrommet (s. 378)



## Sikringer - i motorrommet

Sikringene i motorrommet beskytter blant annet motor- og bremsefunksjoner.

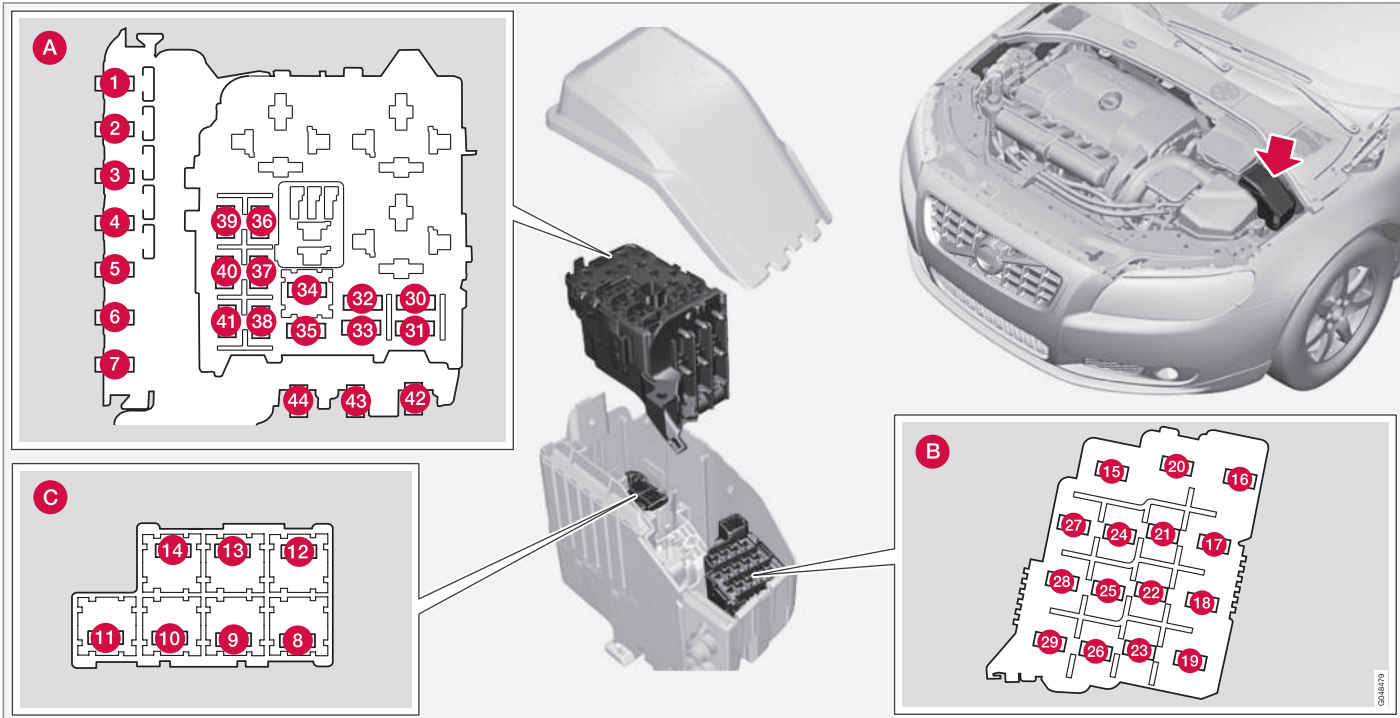



# 10 Vedlikehold og service



## Generelt sikringer motorrom

På innsiden av lokket finnes en tang som forenkler håndteringen når en sikring skal dras ut eller settes på plass.

### Posisjoner (se forrige bilde)

- A** Motorrom øvre
- B** Motorrom foran
- C** Motorrom nedre

Alle disse sikringene er plassert i motorromsboksen. Sikringene i (C) er plassert under (A).

På innsiden av lokket er det et klistremærke som viser sikringsplasseringen.

- Sikring 1-7 og 42-44 er av typen "Midi-Fuse" og skal bare skiftes av et verksted<sup>15</sup>.
- Sikring 8-15 og 34 er av typen "JCASE" og bør skiftes av et verksted<sup>15</sup>.
- Sikring 16-33 og 35-41 er av typen "Mini Fuse".

	Funksjon	A
1	Primærsikring for sentral elektronikkstyreenhet (CEM) under hanskerom <sup>A</sup>	50
2	Primærsikring for sentral elektronikkstyreenhet (CEM) under hanskerom	50
3	Primærsikring for el-sentral i bagasjerommet <sup>A</sup>	60
4	Primærsikring for relé-/sikringsentral under hanskerom <sup>A</sup>	60
5	Primærsikring for relé-/sikringsentral under hanskerom <sup>A</sup>	60
6	-	-
7	Elektrisk ekstravarme <sup>*A</sup>	100
8	Elektrisk oppvarmet frontrute*, venstre side	40
9	Frontrutevisker	30
10	Parkeringsvarmer*	25
11	Kupévifte <sup>A</sup>	40

	Funksjon	A
12	Elektrisk oppvarmet frontrute*, høyre side	40
13	ABS-pumpe	40
14	ABS-ventiler	20
15	Lyktespyler*	20
16	Lyshøyderregulering*, aktiva xenonfrontlys - ABL*	10
17	Primærsikring for sentral elektronikkstyreenhet (CEM) under hanskerom	20
18	ABS	5
19	Justerbar rattmotstand*	5
20	Motorstyreenhet: girstyreenhet, kollisjonsputer	10
21	Elektrisk oppvarmede spylerdyser*	10
22	-	-
23	Hovedlysbryter	5
24	-	-

<sup>15</sup> Vi anbefaler at du kontakter et autorisert Volvo-verksted.



	Funksjon	A
25	-	-
26	-	-
27	Reléspoler	5
28	Ekstralys*	20
29	Signalhorn	15
30	Reléspole i hovedrelé for motorstyresystem, motorstyreenhet (4-syl., 2.0 l, 5-, 6-syl.)	10
31	Girstyreenhet	15
32	Magnetkobling A/C (ikke 4-syl. 2.0 l, ikke 5-syl. diesel). Støttende kjølevæskepumpe (4-syl. 2.0 l diesel)	15
33	Reléspole i relé for magnetkobling A/C (ikke 5-syl. diesel). Reléspole i relé for kjølevæskepumpe (1,6 l bensin Start/Stop). Reléspoler i strømsentral i motorrommets kaldsone (Start/Stop)	5
34	Startrelé <sup>A</sup>	30

	Funksjon	A
35	Tennspoler (1,6 l bensin). Glødestyreenhet (5-syl. diesel)	10
	Motorstyreenhet (4-syl. 2.0 l). Tennplugg (5-, 6-syl. bensin). Kondensator (6-syl.)	20
36	Motorstyreenhet (bensin i tillegg til 4-syl. 2.0 l)	10
	Motorstyreenhet (1.6 l diesel, 5-syl. diesel)	15
	Motorstyreenhet (4-syl. 2.0 l)	20
37	Ventiler (1.6 l bensin). Luftmassemåler (1.6 l, 4-syl. 2.0 l); Termostat (4-syl. 2.0 l bensin); EVAP-ventil (4-syl. 2.0 l bensin); Kjøleventil for klimaanlegg (4-syl. 2.0 l diesel); Kjølepumpe for EGR (4-syl. 2.0 l diesel)	10
	Bryterventil for drivstofflyt (motor D4162T)	
	Luftmassemåler (5-syl. diesel, 6-syl.). Reguleringsventiler (5-syl. diesel). Innsprøytingsventiler (5- og 6-syl. bensin). Motorstyreenhet (5- 6-syl. bensin)	15

	Funksjon	A
38	Magnetkobling A/C (5-, 6-syl.). Ventiler (1.6 l, 5-, 6-syl.). Motorstyreenhet (6-syl.). Solenoider (6-syl. uten turbo). Reguleringsmotorer inntaksrør (6-syl. uten turbo). Luftmassemåler (5-syl. bensin). Oljenivå-giver (5-syl. diesel)	10
	Ventiler (4-syl. 2.0 l); Oljepumpe (4-syl. 2.0 l bensin); Lambdasonde, midtre (4-syl. 2.0 l bensin); Lambdasonde, bakre (4-syl. 2.0 l diesel)	15
39	Lambdasonder (1.6 l bensin). Lambdasonde (5-syl. diesel). Styreenhet kjølerist (1.6 l diesel, 5-syl. diesel)	10
	Lambdasonde, fremre (4-syl. 2.0 l); Lambdasonde, bakre (4-syl. 2.0 l bensin); EVAP-ventil (5-, 6-syl. bensin); Lambdasonder (5-, 6-syl. bensin)	15





# 10 Vedlikehold og service



	Funksjon	A
40	Kjølevæskepumpe (1.6 l bensin Start/Stop)	10
	Kjølevæskepumpe (5 l bensin). Veivhusventilasjonsvarmer (5-syl. bensin). Oljepumpe automatgirkasse (5-syl. bensin Start/Stop)	
	Tennplugg (4-syl. 2.0 l bensin)	15
	Dieselfiltervarmer (diesel)	20
41	Styreenhet kylarjalusi (5-syl. bensin)	5
	Magnetkobling A/C (4-syl. 2.0 l bensin)	7,5
	Veivhusventilasjonsvarmer (5-syl. diesel). Oljepumpe, automatgirkasse (5-syl. diesel Start/Stop)	10
	Magnetkopling A/C (4-syl. 2.0 l diesel); Glødestyreenhet (4-syl. 2.0 l diesel); Oljepumpe (4-syl. 2.0 l diesel)	15
42	Kjølevæskepumpe (4-syl. 2.0 l bensin)	50
	Glødeplugg (diesel)	70

	Funksjon	A
43	Kjølevifte (1.6 l, 4-syl. 2.0 l bensin, 5-syl. bensin)	60
	Kjølevifte (6-syl., 4-syl. 2.0 l diesel, 5-syl. diesel)	80
44	Styreservo	100

A I biler med Start/Stop-funksjon er denne sikringsplassen tom - se i stedet Sikringer - i kaldsonen i motorrommet (s. 378).

## Relatert informasjon

- Sikringer - under hanskerommet (s. 373)
- Sikringer - i styreenhet under hanskerommet (s. 375)
- Sikringer - i bagasjerommet (s. 377)



## Sikringer - under hanskerommet

Sikringer under hanskerommet beskytter blant annet infotainment- og setefunksjoner.



### Posisjoner

	Funksjon	A
1	Primærsikring for lydanleggstyreenhet*. Primærsikring for sikring 16-20 Infotainment	40
2	-	-
3	-	-
4	Elektrisk oppvarmet ratt*	10
5	-	-

	Funksjon	A
6	-	-
7	12 V-uttak bagasjerom*	15
8	Kontrollpanel førerdør	20
9	Kontrollpanel fremre passasjerdør	20
10	Kontrollpanel bakre passasjerdør, høyre	20

	Funksjon	A
11	Kontrollpanel bakre passasjerdør, venstre	20
12	Keyless*	20
13	Elektrisk styrt sete, førerside*	20
14	Elektrisk styrt sete, passasjer-side*	20
15	-	-

\* Ekstrautstyr/tilbehør, for mer informasjon se Introduksjon.



# 10 Vedlikehold og service



	Funksjon	A
16	Infotainmentstyreenhet eller skjerm <sup>A</sup>	5
17	Audiostyreenhet (forsterker)*; Digitalradio*; TV*	10
18	Audiostyreenhet eller styreenhet Sensus <sup>A</sup>	15
19	Telematikk*. Bluetooth*	5
20	-	-
21	Takluke*. Innvendig belysning tak, klimaføler*. Spjeldmotor luftinntak	5
22	12 V-uttak tunnelkonsoll	15
23	Setevarme til høyre bak*	15
24	Setevarme til venstre bak*	15
25	-	-
26	Setevarmer på passasjersiden foran	15
27	Setevarmer på førersiden foran	15
28	Parkeringsassistent*. Parkeringskamera*, styreenhet for tilhengerfeste*	5

	Funksjon	A
29	AWD-styreenhet*	15
30	Aktivt chassis Four-C*	10

<sup>A</sup> Visse modellvarianter.

## Relatert informasjon

- Sikringer - i motorrommet (s. 369)
- Sikringer - i styreenhet under hanskerommet (s. 375)
- Sikringer - i bagasjerommet (s. 377)
- Sikringer - i kaldsonen i motorrommet (s. 378)



## Sikringer - i styreenhet under hanskerommet

Sikringer i styreenheten under hanskerommet beskytter bl.a. kollisjonspute- og kollisjonsvarsselfunksjoner.

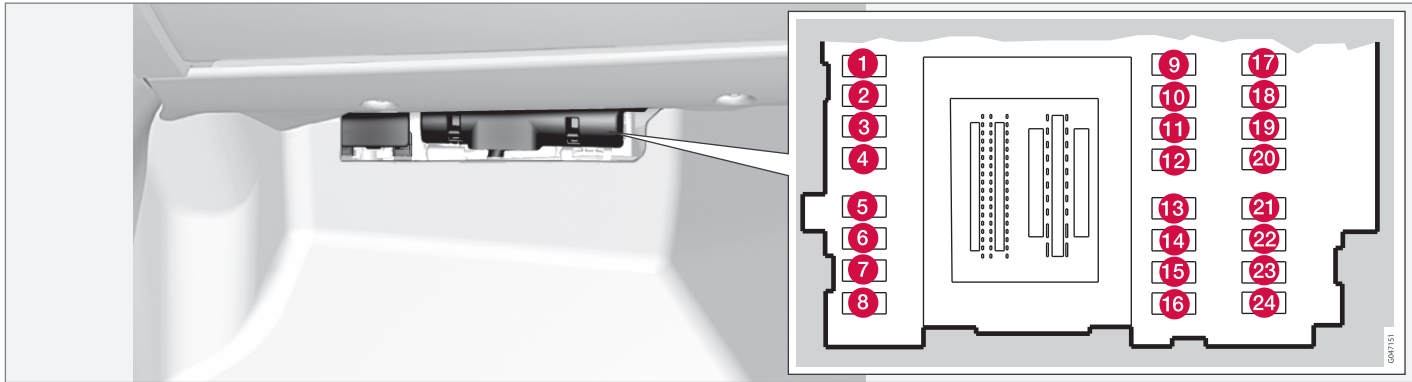

### Posisjoner

	Funksjon	A
1	Bakrutevisker	15
2	-	-
3	Innerbelysning; Bryterpanelet for vindusheisene i førerdøren, elektrisk styrte seter*	7,5
4	Kombiinstrument	5

	Funksjon	A
5	Adaptiv cruisekontroll, ACC*. Kollisjonsvarsling*	10
6	Innvendig belysning. Regnsensor*	7,5
7	Rattmodul	7,5
8	Sentrallås tanklokk	10
9	Bakrutespyler	15

	Funksjon	A
10	Frontrutespyler	15
11	Opplåsing bakluke	10
12	Fellbar hodestøtte*	10
13	Drivstoffpumpe	20
14	Bevegelsesføler for alarm*. Klimapanel	5

\* Ekstrautstyr/tilbehør, for mer informasjon se Introduksjon.



	Funksjon	A
15	Rattlås	15
16	Alarm*; Diagnoseuttak OBDII	5
17	-	-
18	Kollisjonsputer	10
19	Kollisjonsvarsel*	5
20	Gaspedalføler; Nedblending av indre bakspeil*; Setevarme bak* Elektrisk ekstravarmer*	7,5
21	Infotainmentstyreenhet (Performance); Audio (Performance)	15
22	Bremselys	5
23	Takluke*	20
24	Startsperre	5

## Relatert informasjon

- Sikringer - i motorrommet (s. 369)
- Sikringer - under hanskerommet (s. 373)
- Sikringer - i bagasjerommet (s. 377)
- Sikringer - i kaldsonen i motorrommet (s. 378)



## Sikringer - i bagasjerommet

Sikringer i bagasjerommet verner bl.a. tilhenger- og eldriftsfunksjoner.

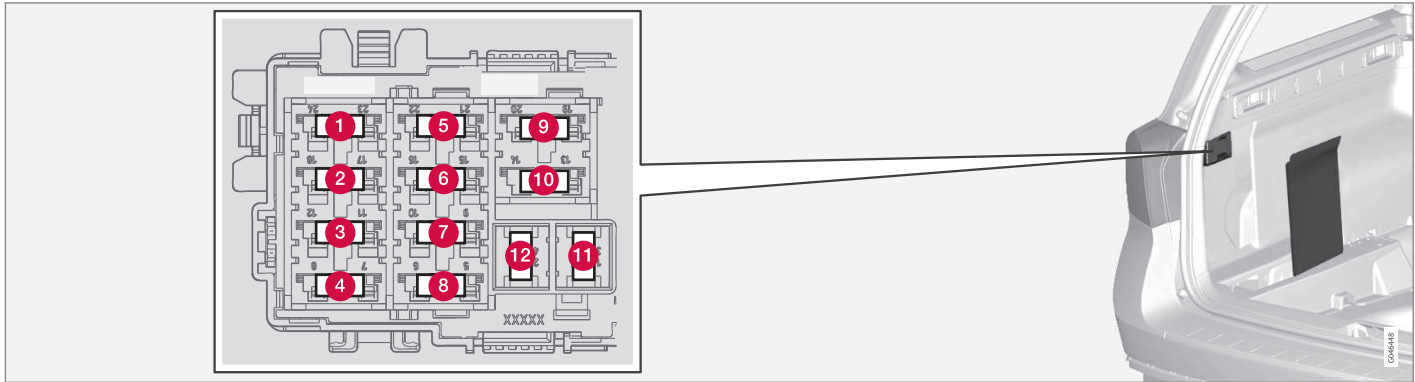

Sentralen er plassert bak kledningen på venstre side.

### Posisjoner

	Funksjon	A
1	Elektrisk parkeringsbrems, venstre	30
2	Elektrisk parkeringsbrems, høyre	30
3	Elektrisk oppvarmet bakrute	30
4	Tilhengeruttak 2*	15
5	Elektrisk betjent bakluke*	20

	Funksjon	A
6	-	-
7	-	-
8	-	-
9	-	-
10	-	-

	Funksjon	A
11	Tilhengeruttak 1*	40
12	-	-

### Relatert informasjon

- Sikringer - i motorrommet (s. 369)
- Sikringer - under hanskerommet (s. 373)
- Sikringer - i styreenhet under hanskerommet (s. 375)
- Sikringer - i kaldsonen i motorrommet (s. 378)



## Sikringer - i kaldsonen i motorrommet

Sikringer i kaldsonen til motorrommet finnes i bil med Start/Stop-funksjon.

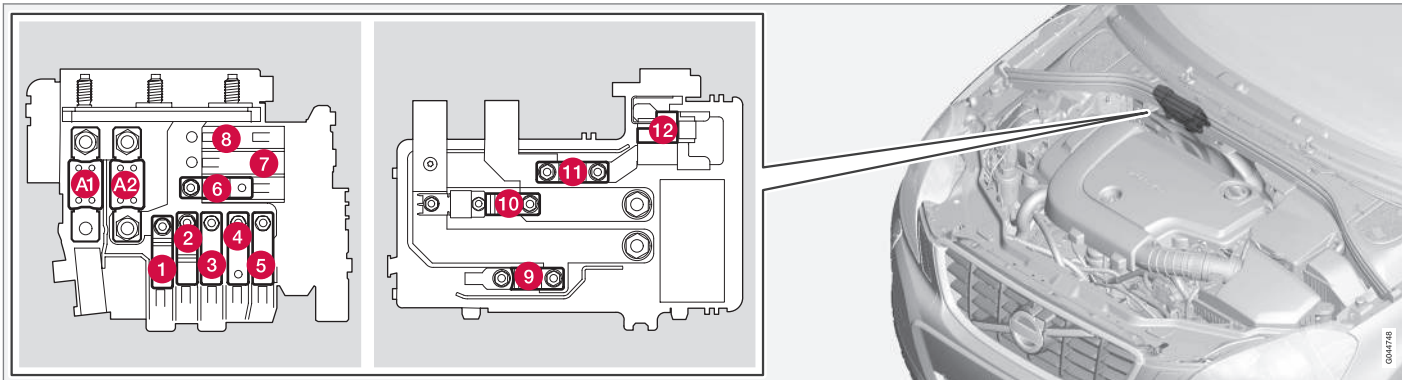

Plassering av sikringer for Start/Stop-funksjon.

- Sikring A1 og A2 er av typen "MEGA Fuse" og skal bare skiftes av et verksted<sup>16</sup>.
- Sikring 1-11 er av typen "MidiFuse" og skal bare skiftes av et verksted<sup>16</sup>.
- Sikring 12 er av typen "Mini Fuse".

Du finner mer informasjon om Start/Stop, Start/Stop\* (s. 270).

### Posisjoner

	Funksjon	A
A1	Hovedsikring for el-sentral i motorrommet	175
A2	Hovedsaklig til sentral elektronikkstyreenhet (CEM) under hanskerom, relé-/sikringssentral under hanskerom, el-sentral i bagasjerom	175

	Funksjon	A
1	Elektrisk ekstravarmer*	100
2	Primærsikring for sentral elektronikkstyreenhet (CEM) under hanskerom	50
3	Primærsikring for relé-/sikringssentral under hanskerom	60

<sup>16</sup> Vi anbefaler at du kontakter et autorisert Volvo-verksted.



	Funksjon	A
4	Primærsikring for relé-/sikringsentral under hanskerom	60
5	Primærsikring for el-sentral i bagasjerommet	60
6	Kupévifte	40
7	-	-
8	-	-
9	Startrelé	30
10	Intern diode	50
11	Hjelpebatteri	70
12	Sentral elektronikkstyreenhet (CEM) - referansespenning for støttebatteri. Ladepunkt for støttebatteri	15

#### Relatert informasjon

- Sikringer - i motorrommet (s. 369)
- Sikringer - under hanskerommet (s. 373)
- Sikringer - i styreenhet under hanskerommet (s. 375)
- Sikringer - i bagasjerommet (s. 377)



## Bilvask

Bilen bør vaskes med en gang den har blitt skitten. Stå på en spyleplate med oljeutskiller. Bruk bilsjampo.

### Vask for hånd

- Vask bort fugleskitt på lakken snarest mulig. Den inneholder kjemikalier som svært raskt påvirker og misfarger lakken. Vi anbefaler at eventuelle misfarginger utbedres av et autorisert Volvo-verksted.
- Spyl understellet.
- Spyl hele bilen til den løse smussen er fjernet, for å redusere risikoen for vaskeriper. Ikke sprut direkte på låsene.
- Ved behov brukes kaldavfettingsmiddel på ekstra skitne overflater. Legg merke til at overflatene da ikke må være solvarme!
- Vask med svamp og bilsjampo og rikelig med lunkent vann.
- Vask viskerbladene med lunken såpeløsning eller bilsjampo.
- Tørk bilen med et rent, mykt pusseskinn eller en vannskrape. Hvis du passer på at ikke vandråper selvtørker i sterkt sollys, reduserer du risikoen for vanntørkeflekker som det kan være nødvendig å polere bort.

### ADVARSEL

La alltid motorvask utføres av et verksted. Hvis motoren er varm, kan det bli brann.

### VIKTIG

Skitne frontlykter fungerer dårligere. Vask dem regelmessig, for eksempel ved fylling av drivstoff.

Ikke bruk etsende rengjøringsmidler, men bruk vann og en ikke-ripende svamp.

### NB!

Utvendige lykter, som frontlykter, tåkelys og baklys, kan av og til få kondens på innsiden av glasset. Dette er normalt. All utvendig belysning er konstruert for å motstå dette. Kondensen luftes vanligvis ut av lykتهuset når lykta har vært tent en stund.

### Pusserblad

Rester av asfalt, støv og salt samt insekter, is osv. på frontruten reduserer viskerbladenes levetid.

Ved rengjøring:

- Sett viskerbladene i servicestilling, se Pusserblad (s. 359).

### NB!

Vask viskerbladet og frontrute jevnlig med lunkent såpevann eller bilsjampo. Bruk ikke sterke løsemidler.

## Automatvask

Vask i automat er en enkel måte å få bilen ren på, men automaten kommer ikke til overalt. For å oppnå godt resultat anbefales det å vaske bilen for hånd.

### NB!

De første månedene bør bilen bare vaskes for hånd. Lakken er nemlig mer ømfintlig når den er ny.

## Høytrykkvask

Bruk sveipende bevegelser ved høytrykkvask, og pass på at ikke munnstykket kommer nærmere bilens overflater enn 30 cm (avstanden gjelder alle eksteriørdetaljer). Ikke sprut direkte på låsene.

## Kontroller bremsene

### ADVARSEL

Prøvebrems alltid etter vasking, også parkeringsbremsen, slik at fuktighet og korrosjon ikke angriper bremsebelegget og svekker bremsene.

Trå lett på bremsepedalen nå og da under lengre kjøreturer i regn eller slaps. Friksjonsvarmen gjør at bremsebeleggene varmes opp og tørker. Gjør det samme etter start i svært fuktig eller kaldt vær.



## Utvendige plast-, gummi- og dekordetaljer

Til rengjøring og pleie av innfargede plastde-ler, gummi- eller dekordetaljer, for eksempel lister, anbefales spesielt rengjøringsmiddel som føres av Volvo-forhandlerne. Anvisningene må følges nøye ved bruk av slike rengjøringsmidler.

### ! VIKTIG

Unngå boning og polering av plast og gummi.

Gni om nødvendig bare med et lett trykk hvis du bruker avfettingsmiddel på plast og gummi. Bruk en myk svamp.

Polering av blanke lister kan slite vekk eller skade den blanke overflaten.

Polermiddel som inneholder slipemiddel må ikke brukes.

## Felger

Bruk bare felgengjøringsmiddel som anbefales av Volvo.

Sterke felgengjøringsmidler kan skade overflaten og forårsake flekker på forkrommede aluminiumsfelger.

## Relatert informasjon

- Polering og voksing (s. 381)
- Rengjøring av interiør (s. 382)
- Vann- og smussavvisende overflatesjikt (s. 381)

## Polering og voksing

*Poler og voks bilen når lakken har blitt matt eller for å gi den en ekstra beskyttelse.*

*Bilen trenger ikke poleres før den er minst ett år gammel. Du kan vokse den tidligere. Bilen må ikke poleres og vokses i direkte sollys.*

Vask og tørk bilen svært grundig før polering eller voksing. Vask bort asfalt og tjæreflekker med asfaltfjerner eller lakknafta. Vanskelige flekker kan fjernes med fin slipepasta (rubbing) som er beregnet for billakk.

Poler først med poleringsmiddel, og voks deretter med flytende eller fast voks. Anvisningene på forpakningene må følges nøye. Mange preparater inneholder både poleringsmiddel og voks.

### ! VIKTIG

Bare lakkbehandling som er anbefalt av Volvo skal brukes. Andre behandlinger, som konservering, forsegling, beskyttelse, glansforsegling og lignende kan skade lakken. Lakkskader som skyldes slik behandling, dekkes ikke av Volvos garanti.

## Relatert informasjon

- Bilvask (s. 380)

## Vann- og smussavvisende overflatesjikt

*Vinduene er overflatebehandlet slik at sikten forbedres ved vanskelige værforhold.*

## Vann- og smussavvisende overflatesjikt\*



Den vannavvisende overflatebehandlingen er utsatt for naturlig slitasje.

Vedlikehold:

- Bruk aldri produkter som bilvoks, avfettingsmiddel eller lignende på glasset, ettersom det kan ødelegge glassets vannavvisende egenskaper.
- Vær forsiktig ved rengjøring, slik at du ikke lager riper i glasset.
- For å unngå skader på glasset ved isfjerning må det utelukkende brukes en isskrape av plast.
- For at de vannavvisende egenskapene skal opprettholdes anbefaler vi en behandling med et spesielt etterbehandlingsmiddel som føres av Volvo-forhandlerne. Det bør brukes første gang etter tre år, og deretter hvert år.

### ! VIKTIG

Ikke bruk isskraper av metall på rutene. Bruk den elektriske oppvarmingen til å fjerne is fra sidespeilene, se Vinduer og bakspeil - elektrisk oppvarming (s. 102).

\* Ekstrautstyr/tilbehør, for mer informasjon se Introduksjon.





## Relatert informasjon

- Bilvask (s. 380)

## Rustbeskyttelse

*Bilen har i fabrikken blitt behandlet med en grundig og komplett rustbeskyttelse. Deler av karosseriet består av galvaniserte plater. Understelet er beskyttet av et slitasjebestandig rustbeskyttelsesmiddel. En tynn, penetrerende rustbeskyttelsesvæske er sprøytet inn i utsatte vanger, hulrom, lukkede seksjoner og sidedører.*

## Kontroll og vedlikehold

Skitt og veisalt fører lett til rustdannelse, og det er derfor viktig å holde bilen ren. For å opprettholde bilens rustbeskyttelse må den kontrolleres og eventuelt utbedres jevnlig.

Under normale forhold krever ikke rustbeskyttelsen noen etterbehandling før etter ca. 12 år. Etter denne tiden bør etterbehandling gjøres med intervaller på tre år. Volvo anbefaler at du får hjelp hos et autorisert Volvo-verksted hvis bilen trenger etterbehandling.

## Relatert informasjon

- Lakkskader (s. 384)

## Rengjøring av interiør

*Bruk bare rengjøringsmidler og bilpleieprodukter som anbefales av Volvo. Rengjør regelmessig, og følg anvisningene som følger med bilpleieproduktene.*

*Det er viktig å støvsuge før du rengjør med rengjøringsmiddel.*

## Matter og bagasjerom

Ta ut innleggsmattene for å rengjøre gulvmatten og innleggsmattene separat. Sug bort støv og skitt med en støvsuger. De løse gulvmattene festes med tapper.

Ta tak i festetappene, og løft matten rett opp.

Legg på plass gulvmatten igjen ved å trykke den fast på festetappene.



## ADVARSEL

Bruk bare ileggsmatte ved hver plass og kontroller før kjøring at matten ved førerplassen er stukket ordentlig ned og forankret i piggene, så den ikke kommer i klem ved og under pedalene.

Det anbefales å bruke spesielt tekstilrengjøringsmiddel på flekker på gulvmattene. Støvsug først. Gulvmatter skal rengjøres med middel som anbefales av din Volvo-forhandler.



### Flekker på tekstiltrekk og taktrekk

For at ikke trekkets brannbestandighet skal svekkes anbefales spesielt tekstilrengjøringsmiddel som føres av Volvo-forhandlerne.

#### ! VIKTIG

Skarpe gjenstander og borrelåser kan skade bilens tekstiltrekk.

### Flekker på skinntrekk

Volvos skinntrekk er behandlet for å bevare sitt opprinnelige utseende.

Skinntrekk eldes og får en vakker patina med tiden. Skinnen foredles og bearbeides for at det skal beholde sine naturlige egenskaper. Det får en beskyttende overflate, men for å ta vare på både egenskapene og utseendet kreves regelmessig rengjøring. Volvo fører et heldekkende produkt for rengjøring og etterbehandling av skinntrekk, som bevarer skinnets beskyttende overflate når det brukes i samsvar med instruksjonene. Etter en tids bruk vil skinnets naturlige utseende fremtre i større eller mindre grad, avhengig av skinnets overflatestruktur. Dette er en naturlig modning av skinnet og viser at det er et naturprodukt.

Volvo anbefaler å rengjøre og bruke beskyttelses krem én til fire ganger i året (eller flere ved behov) for å oppnå best mulig resultat. Volvo Leather Care kit kan kjøpes hos Volvo-forhandleren.

#### ! VIKTIG

- En del fargete klesplagg (for eksempel jeans og plagg i semsket skinn) kan misfarge trekket.
- Bruk aldri sterke løsemidler. Det kan skade både tekstil-, vinyl- og skinntrekk.

### Vaskeråd for skinntrekk

1. Hell skinnrens på den fuktete svampen, og klem til det blir rikelig med skum.
2. Arbeid bort skitten med lette sirkelbevegelser.
3. Fukt godt med svampen på flekkene. La svampen sugе opp flekken. Ikke gni.
4. Tørk av med et mykt papir eller en klut, og la skinnet tørke helt.

### Beskyttelsesbehandling av skinntrekk

1. Hell litt av beskyttelseskremer på filtkluten, og masser inn et tynt lag krem med lette sirkelbevegelser på skinnet.
2. La skinnet tørke i 20 minutter før bruk.

Skinnet har nå fått bedre flekkbeskyttelse og UV-beskyttelse.

### Vaskeråd for skinnratt

- Fjern smuss og støv med en myk fuktet svamp og nøytral såpe.
- Skinn må puste. Dekk aldri skinnrattet med trekk i plast.

- Bruk naturlige oljer. For best resultat anbefaler vi Volvos skinnpleiemiddel.

### Hvis det blir flekker på rattet:

**Gruppe 1** (blekk, vin, kaffe, melk, svette og blod)

- Bruk en myk klut eller svamp. Bland en 5 %-ammoniakk-løsning. (For blodflekker brukes en løsning av 2 dl vann og 25 g salt.)

**Gruppe 2** (fett, olje, sauser og sjokolade)

1. Samme prosedyre som for gruppe 1.
2. Poler med et absorberende papir eller en klut.

**Gruppe 3** (tørt smuss, støv)

1. Bruk en myk børste til å fjerne smuss.
2. Samme prosedyre som for gruppe 1.

### Flekker på plast-, metall- og tredeler av interiøret

Til rengjøring av interiørdetaljer og -flater anbefales en splittfiber- eller mikrofiberklut fuktet med litt vann. Slike kluter føres av Volvo-forhandlerne.

Skrap eller gni aldri på en flekk. Bruk aldri sterke flekkfjerningsmidler. På vanskelige flekker kan du bruke et spesielt rengjøringsmiddel som føres av Volvo-forhandlerne.



## ! VIKTIG

Ikke bruk løsemidler med høyt alkoholinnhold, f.eks spylervæske, for å rengjøre kombiinstrumentet.

### Sikkerhetsbeltet

Bruk vann og syntetisk vaskemiddel. Din Volvo-forhandler fører spesielle tekstilvaskemidler. Sørg for at beltet er tørt før det rulles inn igjen.

### Relatert informasjon

- Bilvask (s. 380)

### Lakkskader

Lakken utgjør en viktig del av bilens rustbeskyttelse og må derfor kontrolleres regelmessig. De vanligste lakkskadene er mindre steinsprut, riper og skader på for eksempel skjermkanter, dører og støtfanger.

### Utbedring av mindre lakkskader

For å unngå rustangrep bør lakkskader utbedres omgående.

### Materiale

- grunnfarge (primer)<sup>17</sup> - til for eksempel plastkledd støtfanger finnes en spesiell heftprimer på sprayboks
- basislakk og klarlakk - finnes på sprayboks eller som fargepenner/stift<sup>18</sup>
- maskeringtape
- fin slipeklut<sup>17</sup>.

### Fargekode

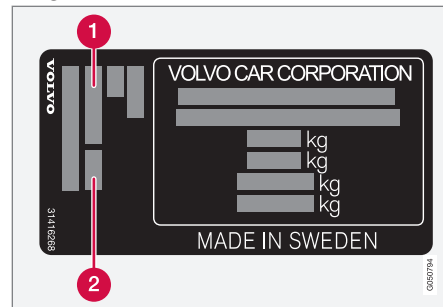

1 Eksteriør fargekode

2 Eventuell sekundær eksteriør fargekode

Det er viktig å bruke riktig farge. Fabriksjonsplattens plassering, se Typebetegnelser (s. 387).

<sup>17</sup> Eventuelt.

<sup>18</sup> Følg instruksjonene som følger med pakningen til fargepenner/stiften.



## Reparer mindre lakkskader, som steinsprut og riper

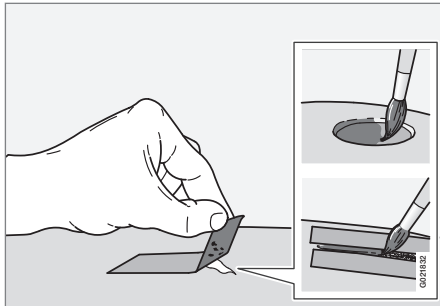

Før arbeidet påbegynnes må bilen være vasket og tørket samt ha en temperatur over 15 °C.

1. Fest en bit maskeringstape over det skadede området. Trekk deretter av tapebiten slik at eventuelle lakkrester følger med.

Hvis skaden har nådd ned til en metallflate (metallplate) bør du bruke grunning (primer). Ved skade i en plastoverflate bør en heftgrunning (primer) brukes for å bedre resultatet - sprøyt inn i lokket på boksen og pensle tynt.

2. Før lakking kan man ved behov (f.eks. hvis det finnes ujevne kanter) slippe lett og lokalt med et svært fint sandpapir. Overflaten rengjøres nøye og får tørke.

3. Rør om grunningen (primer) godt, og påfør den ved hjelp av en fin pensel, fyrstikk eller lignende. Avslutt med basislakk og klarlakk når grunnfargen har tørket.
4. Gjør som tidligere nevnt ved riper, men masker rundt skaden for å beskytte den uskadede lakken.

### **i** NB!

Hvis steinspruten ikke har nådd helt inn til metalloverflaten (metallplaten), og det fortsatt er et uskadet fargesjikt, kan du fylle i basislakk og klarlakk straks overflaten er rengjort.

### Relatert informasjon

- Rustbeskyttelse (s. 382)

# 11

01 10  
00 11

## SPESIFIKASJONER

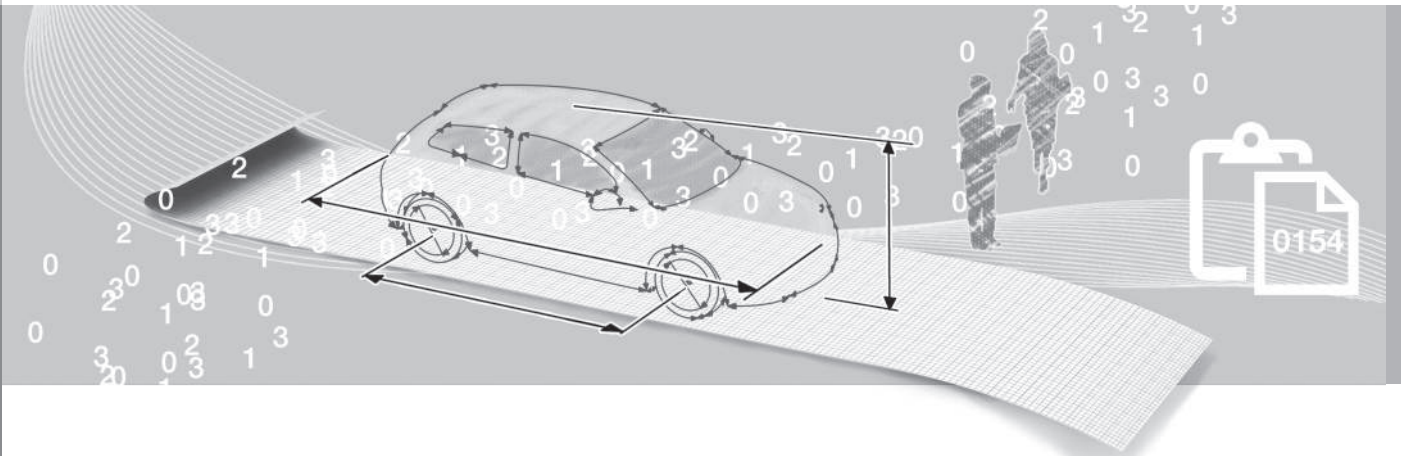

## Typebetegnelser

*Typebetegnelse, chassisnummer osv., dvs. informasjon som er unik for bilen kan leses av på et skilt i bilen.*



## Plassering av klistremerker

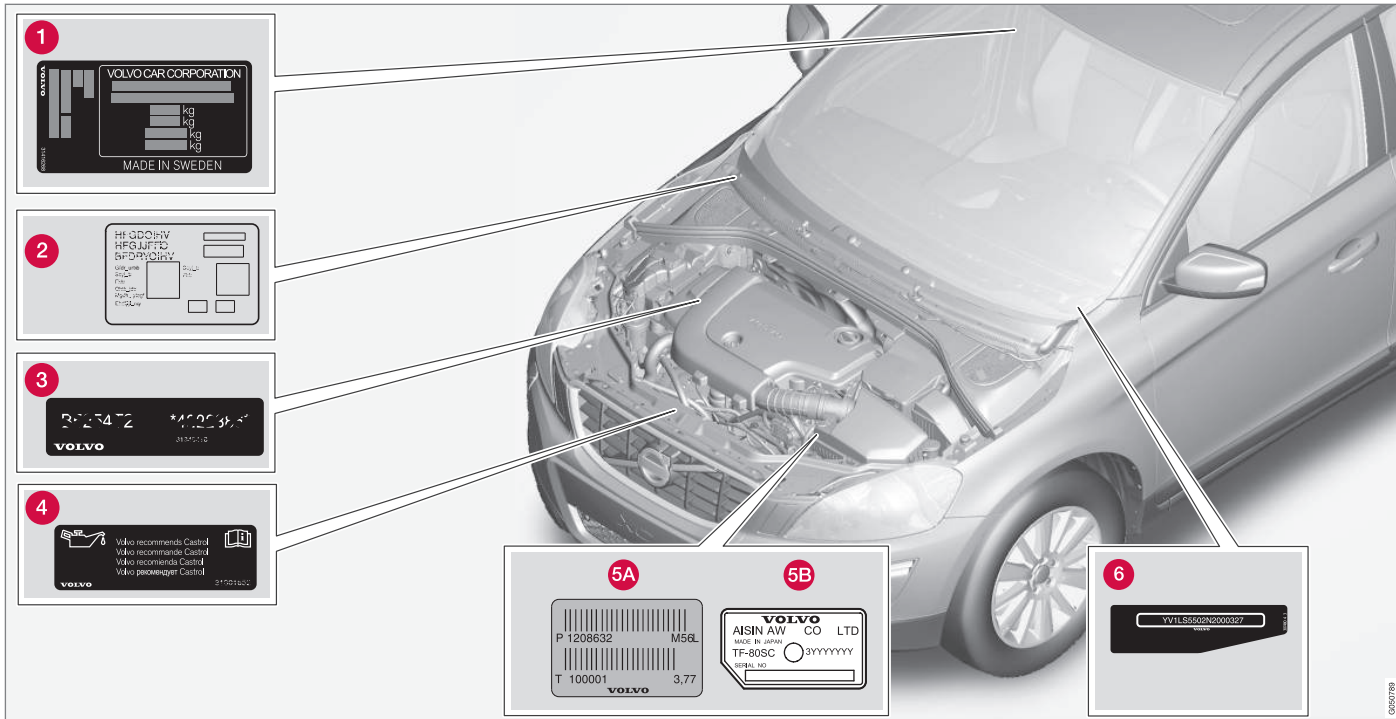

**1**

VOLVO CAR CORPORATION

kg  
kg  
kg  
kg

MADE IN SWEDEN

**2**

H1 QDQ1V  
HFOJLJTD  
BF0P101V

VOLVO  
VIN

**3**

B-23472 \*AOC 812

VOLVO

**4**

Volvo recommends Castrol  
Volvo rekommenderar Castrol

VOLVO

**5A**

P 1208632 M5L

T 100001 3,77

VOLVO

**5B**

VOLVO CO LTD

MADE IN JAPAN

TF-80SC

33mmmm

02001103

**6**

YV1L5502N2000327

VOLVO

Ved alle kontakter med Volvo-forhandleren om bilen og ved bestilling av reservedeler og tilbehør, kan det forenkle håndteringen av

ærendet om man vet bilens typebetegnelse, chassis- og motornummer.

**1** Typebetegnelse, chassisnummer, tillatte maksvekter og kodebetegnelse for eksteriørfarge samt typegodkjenningsnummer.

Klistremerket er synlig når høyre bakdør er åpen.

- 2 Merke for parkeringsvarmer.
- 3 Motorkode og motorens produksjonsnummer.
- 4 Merke for motorolje.
- 5 Girkassens typebetegnelse og produksjonsnummer.
  - A Manuelt gir
  - B Automatgirkasse
- 6 Bilens understellsnummer (VIN, Vehicle Identification Number)

I bilens vognkort finnes ytterligere informasjon om bilen.

#### NB!

Skiltene som er avbildet i førerhåndboken, trenger ikke være nøyaktig like som de du finner i bilen. Hensikten er å vise omtrent hvordan de ser ut, og omtrent hvor i bilen de sitter. Informasjonen som gjelder akkurat din bil, finner du på de aktuelle skiltene i din bil.

#### Relatert informasjon

- Vekt (s. 392)
- Motorspesifikasjoner (s. 396)

# 11 Spesifikasjoner

## Mål

Mål på bilens lengde, høyde osv. kan leses fra tabellen.

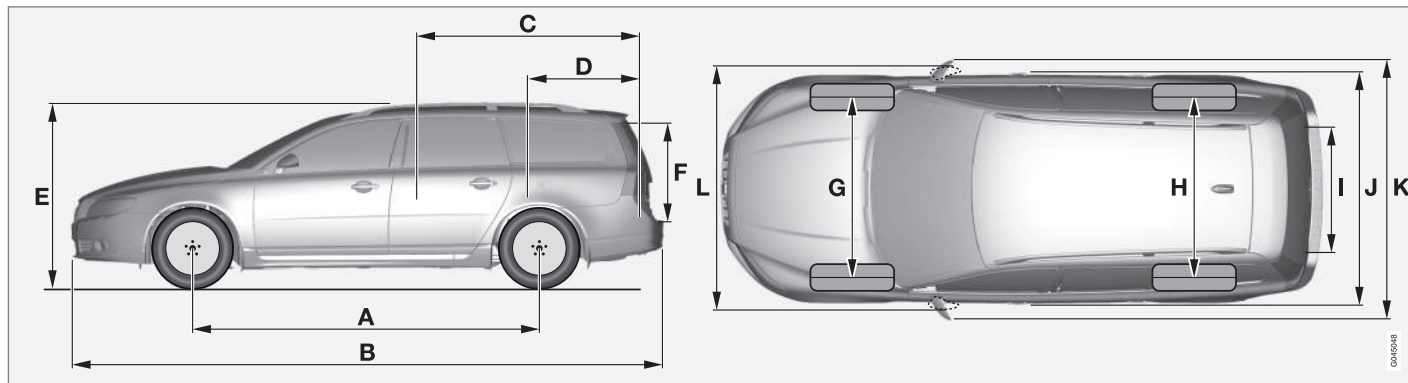

V70.

	Mål	mm
A	Akselavstand	2816
B	Lengde	4814
C	Lastelengde, gulv, nedfelt sete	1878
D	Lastelengde, gulv	1089
E	Høyde	1547
F	Lastehøyde	724

	Mål	mm
G	Sporvidde foran	1588 <sup>A</sup>
		1578 <sup>B</sup>
H	Sporvidde bak	1586 <sup>A</sup>
		1576 <sup>B</sup>
I	Lastebredde, gulv	1153
J	Bredde	1861 (1876 <sup>C</sup> )

	Mål	mm
K	Bredde inkl. sidespeil	2106
L	Bredde inkl. innfelte sidespeil	1907

A med 16"50- og 17"50-hjul  
B med 17"55- og 18"55-hjul  
C med Nøkkelløs bil\*

COMBIE

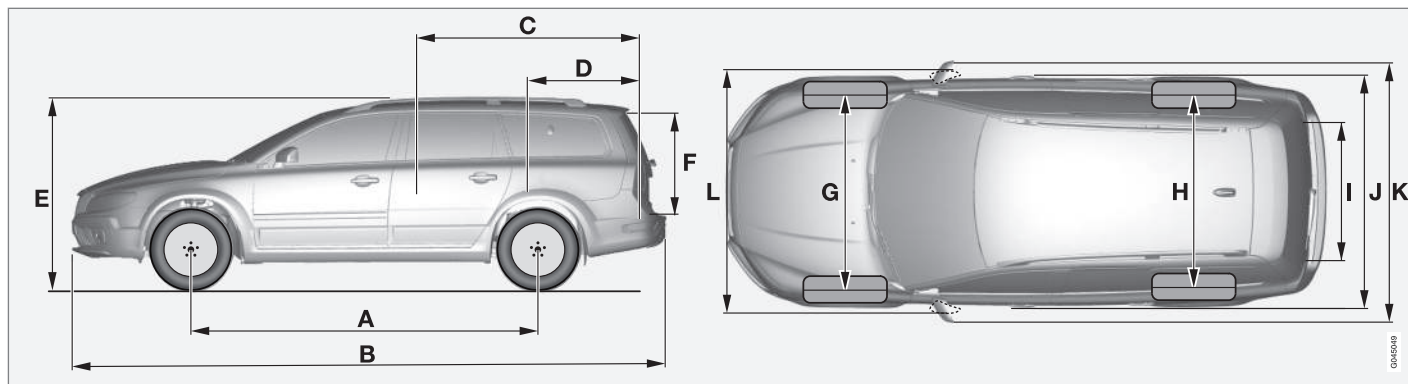

XC70.

	Mål	mm
A	Akselavstand	2815
B	Lengde	4838
C	Lastelengde, gulv, nedfelt sete	1878
D	Lastelengde, gulv	1089
E	Høyde	1604
F	Lastehøyde	724
G	Sporvidde foran	1614 <sup>A</sup> 1604 <sup>B</sup>

	Mål	mm
H	Sporvidde bak	1580 <sup>A</sup> 1570 <sup>B</sup>
I	Lastebredde, gulv	1153
J	Bredde	1870 (1876 <sup>C</sup> )
K	Bredde inkl. sidespeil	2119
L	Bredde inkl. innfelte sidespeil	1925

A med 16"50-hjul  
 B med 17"55- og 18"55-hjul  
 C med Nøkkellos bil\*

## Vekt

Maks. totalvekt kan leses på et skilt i bilen.

Egenvekten inkluderer føreren, drivstofftankens vekt når den er fylt til 90 %, alle oljer og væsker.

Passasjerenes vekt og montert tilleggsutstyr samt kuletrykk (s. 393) (ved tilkoblet tilhenger) påvirker lasteevnen og regnes ikke med i egenvekten.

Tillatt maks. last = totalvekt - egenvekt.

### **i** NB!

Dokumentert egenvekt gjelder bil i basisversjon - altså en bil uten ekstrautstyr eller tilleggsutstyr. Det innebærer at for alt tilleggsutstyr som legges til, minsker bilens lastekapasitet tilsvarende vekten av tilleggsutstyret.

Eksempler på tilleggsutstyr som reduserer lasteevnen er utstyrsnivåene Kinetic, Momentum og Summum, samt annet tilleggsutstyr som tilhengerfeste, lastholder, takboks, lydanlegg, ekstralys, GPS, drivstoffdrevet varmeapparat, beskyttelsesgitter, matter, innsynsvern, elektriske styrte seter etc.

Ved å veie bilen får du vite nøyaktig egenvekt for akkurat din bil.

**⚠ ADVARSEL**

Bilens kjøreegenskapet forandres etter hvor tungt den er lastet og hvor lasten er plassert.

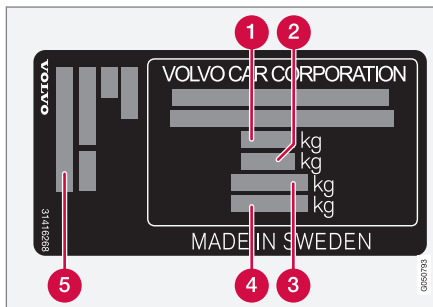

Se Typebetegnelser (s. 387) for informasjon om plassering av skiltene.

- 1** Maks. totalvekt
- 2** Maks. togvekt (bil + tilhenger)
- 3** Maks. forakseltrykk
- 4** Maks. bakakseltrykk
- 5** Utstyrsnivå

Maks. last: Se vognkort.

Maks. taklast: 100 kg.

### Relatert informasjon

- Trekkvekt og kuletrykk (s. 393)

**Trekkvekt og kuletrykk**

Trekkvekt og kuletrykk for kjøring med tilhenger kan leses fra tabellene.

**Maks. vekt bremset tilhenger****NB!**

Bruk av svingningsdemper på tilhengerfestet anbefales for tilhengere som veier mer enn 1800 kg.

V70 Motor	Motorkode <sup>A</sup>	Girkasse	Maks.vekt bremset tilhenger (kg)	Maks. kuletrykk (kg)
Alle	Alle	Alle	1200	50
T4	B4164T	Manuell, MMT6	1600	75
T4	B4164T	Automat, MPS6	1600	75
T4F	B4164T2	Manuell, MMT6	1600	75
T4F	B4164T2	Automat, MPS6	1600	75
T5	B4204T11	Automat, TG-81SC	1800	90
T6 AWD	B6304T4	Automat, TF-80SC	2000	90
D2	D4162T	Manuell, MMT6	1300	75
D2	D4162T	Automat, MPS6	1300	75
D3	D5204T7	Manuell, M66	1600	75
D3	D5204T7	Automat, TF-80SD	1600	75
D4	D5204T3	Manuell, M66	1600	75
D4	D5204T3	Automat, TF-80SC <sup>B</sup> / TF-80SD <sup>C</sup>	1600	75

# 11 Spesifikasjoner



V70 Motor	Motorkode <sup>A</sup>	Girkasse	Maks.vekt bremset tilhenger (kg)	Maks. kuletrykk (kg)
D4	D4204T5	Manuell, M66	1800	90
D4	D4204T5	Automat, TG-81SC	1800	90
D4 AWD	D5244T12	Automat, TF-80SC	2000	90
D4 AWD	D5244T17	Automat, TF-80SC	2000	90
D5	D5244T11	Manuell, M66	1800	90
D5	D5244T15	Automat, TF-80SC	2000	90
D5 AWD	D5244T15	Automat, TF-80SC	2000	90

<sup>A</sup> Motorkode, detalj- og produksjonsnummer finnes på motoren, se Typebetegnelser (s. 387).

<sup>B</sup> Uten Start/Stop.

<sup>C</sup> Med Start/Stop.

XC70 Motor	Motorkode <sup>A</sup>	Girkasse	Maks.vekt bremset tilhenger (kg)	Maks. kuletrykk (kg)
Alle	Alle	Alle	1200	50
3.2 AWD	B6324S5	Automat, TF-80SC	1800	90
T5	B4204T11	Automat, TG-81SC	1800	90
T6 AWD	B6304T4	Automat, TF-80SC	2000	90
D4	D5204T3	Manuell, M66	1600	75
D4	D5204T3	Automat, TF-80SC <sup>B</sup> / TF-80SD <sup>C</sup>	1600	75
D4	D4204T5	Manuell, M66	1800	90

XC70 Motor	Motorkode <sup>A</sup>	Girkasse	Maks.vekt bremsset tilhenger (kg)	Maks. kuletrykk (kg)
D4	D4204T5	Automat, TG-81SC	1800	90
D4 AWD	D5244T12	Manuell, M66	2100	90
D4 AWD	D5244T12	Automat, TF-80SC	2100	90
D4 AWD	D5244T17	Manuell, M66	2100	90
D4 AWD	D5244T17	Automat, TF-80SC	2100	90
D5 AWD	D5244T11	Manuell, M66	2100	90
D5 AWD	D5244T15	Automat, TF-80SC	2100	90

<sup>A</sup> Motorkode, detalj- og produksjonsnummer finnes på motoren, se Typebetegnelser (s. 387).

<sup>B</sup> Uten Start/Stop.

<sup>C</sup> Med Start/Stop.

### Maksvekt ubremset tilhenger

Maks.vekt ubremset tilhenger (kg)	Maks. kuletrykk (kg)
750	50

### Relatert informasjon

- Vekt (s. 392)
- Kjøring med tilhenger (s. 298)

## Motorspesifikasjoner

Motorspesifikasjoner (effekt etc.) for respektive motoralternativer kan finnes i tabellen.



**NB!**

Alle motorene tilbys ikke på alle markeder.

V70 Motor	Motorkode <sup>A</sup>	Effekt (kW/o/min)	Effekt (hk/rpm)	Dreiemoment (Nm/o/min)	Antall sylindere	Sylinderdiameter (mm)	Slaglengde (mm)	Slagvolum (liter)	Kompresjonsforhold
T4	B4164T	132/5700	180/5700	240/1600-5000	4	79	81,4	1,596	10,0:1
T4F	B4164T2	132/5700	180/5700	240/1600-5000	4	79	81,4	1,596	10,0:1
T5	B4204T11	180/5500	245/5500	350/1500-4800	4	82	93,2	1,969	10,8:1
T6	B6304T4	224/5600	304/5600	440/2100-4200	6	82,0	93,2	2,953	9,3:1
D2	D4162T	84/3600	115/3600	270/1750-2500	4	75	88,3	1,560	16,0:1
D3	D5204T7	100/3500	136/3500	350/1500-2250	5	81,0	77	1,984	16,5:1
D4	D5204T3	120/3500	163/3500	400/1500-2750	5	81,0	77	1,984	16,5:1
D4	D4204T5	133/4250	181/4250	400/1750-2500	4	82,0	93,2	1,969	15,8:1
D4	D5244T12	133/4000	181/4000	420/1500-2500	5	81,0	93,2	2,400	16,5:1
D4	D5244T17	120/4000	163/4000	420/1500-2500	5	81,0	93,2	2,400	16,5:1
D5	D5244T11 <sup>B</sup>	158/4000	215/4000	420/1500-3250	5	81,0	93,15	2,400	16,5:1
D5	D5244T15 <sup>C</sup>	158/4000	215/4000	440/1500-3000	5	81,0	93,15	2,400	16,5:1

<sup>A</sup> Motorkode, detalj- og produksjonsnummer finnes på motoren, se Typebetegnelser (s. 387).

<sup>B</sup> Manuelt gir

<sup>C</sup> Automatgir

XC70 Motor	Motorkode <sup>A</sup>	Effekt (kW/o/min)	Effekt (hk/rpm)	Dreiemoment (Nm/o/min)	Antall sylindere	Sylinderdiameter (mm)	Slaglengde (mm)	Slagvolum (liter)	Kompressionsforhold
3.2 AWD	B6324S5	179/6400	243/6400	320/3200	6	84	96	3,192	10,8:1
T5	B4204T11	180/5500	245/5500	350/1500-4800	4	82	93,2	1,969	10,8:1
T6 AWD	B6304T4	224/5600	304/5600	440/2100-4200	6	82,0	93,2	2,953	9,3:1
D4	D5204T3	120/3500	163/3500	400/1500-2750	5	81,0	77	1,984	16,5:1
D4	D4204T5	133/4250	181/4250	400/1750-2500	4	82,0	93,2	1,969	15,8:1
D4 AWD	D5244T12	133/4000	181/4000	420/1500-2500	5	81,0	93,2	2,400	16,5:1
D4 AWD	D5244T17	120/4000	163/4000	420/1500-2500	5	81,0	93,15	2,400	16,5:1
D5 AWD	D5244T11 <sup>B</sup>	158/4000	215/4000	420/1500-3250	5	81,0	93,15	2,400	16,5:1
D5 AWD	D5244T15 <sup>C</sup>	158/4000	215/4000	440/1500-3000	5	81,0	93,15	2,400	16,5:1

A Motorkode, detalj- og produksjonsnummer finnes på motoren, se Typebetegnelser (s. 387).

B Manuelt gir

C Automatgir

### Relatert informasjon

- Kjølevæske - kvalitet og volum (s. 402)
- Motorolje - kvalitet og volum (s. 399)

### Motorolje - ugunstige kjøreforhold

*Krevende kjøreforhold kan gi unormalt høy oljetemperatur eller unormalt høyt oljeforbruk. Nedenfor følger noen eksempler på krevende kjøreforhold.*

Kontroller oljenivået (s. 348) oftere ved langvarig kjøring:

- med campingvogn eller tilhenger
- i kupert landskap
- ved høy hastighet
- ved temperaturer kaldere enn -30 °C eller varmere enn +40 °C.

Det ovenstående gjelder også ved kortere kjøreavstand i lave temperaturer.

Velg en helsyntetisk motorolje ved krevende kjøreforhold. Det gir motoren ekstra beskyttelse.

Volvo anbefaler:



#### **!** VIKTIG

For å oppfylle kravene til motorens serviceintervall, fylles alle motorer med en spesielt tilpasset syntetisk motorolje på fabriken. Valget av olje er gjort med stor omhu og av hensyn til levetid, startvillighet, drivstofforbruk og miljøbelastning.

For at de anbefalte serviceintervallene skal kunne holdes, kreves det at det brukes godkjent motorolje. Bruk bare foreskrevet oljekvalitet, både ved etterfylling og ved oljeskift, ellers kan levetid, startvillighet, drivstofforbruk og miljøbelastning påvirkes.

Volvo Personbiler Norge frasier seg alt garantiansvar hvis det ikke er brukt motorolje av foreskrevet kvalitet og viskositet.

Volvo anbefaler at oljeskift utføres i et autorisert Volvo-verksted.

### Relatert informasjon

- Motorolje - kvalitet og volum (s. 399)
- Motorolje - generelt (s. 347)

**Motorolje - kvalitet og volum**

Motoroljekvalitet og volum for de enkelte motoralternativ kan leses ut av tabellen.

Volvo anbefaler:



V70 Motor	Motorkode <sup>A</sup>	Oljekvalitet	Volum, inkl. oljefilter (liter)
T6	B6304T4	<b>Oljekvalitet: ACEA A5/B5</b> <b>Viskositet: SAE 0W-30</b>	ca 6,8
D3	D5204T7		ca 5,9
D4	D5204T3		ca 5,9
D4 AWD	D5244T12		ca 5,9
D4 AWD	D5244T17		ca 5,9
D5	D5244T11 <sup>B</sup>		ca 5,9
D5	D5244T15 <sup>C</sup>		ca 5,9
D2	D4162T	<b>Oljekvalitet: ACEA A5/B5</b> <b>Viskositet: SAE 5W-30</b> I forbindelse med kjøring ved krevende forhold brukes ACEA A5/B5 SAE 0W-30	ca 3,8

# 11 Spesifikasjoner



V70 Motor	Motorkode <sup>A</sup>	Oljekvalitet	Volum, inkl. oljefilter (liter)
T4	B4164T	Godkjent og fabrikkfylt olje: <b>Oljekvalitet WSS-M2C925-A</b> alternativ ved service: <b>Oljekvalitet: ACEA A5/B5</b> <b>Viskositet: SAE 5W-30</b>	ca. 4,1
T4F	B4164T2		ca. 4,1
T5	B4204T11	Castrol Edge Professional V 0W-20 eller VCC RBS0-2AE 0w20	ca 5,4
D4	D4204T5		ca 5,2

<sup>A</sup> Motorkode, detalj- og produksjonsnummer finnes på motoren, se Typebetegnelser (s. 387).

<sup>B</sup> Manuelt gir.

<sup>C</sup> Automatgir.

XC70 Motor	Motorkode <sup>A</sup>	Oljekvalitet	Volum, inkl. oljefilter (liter)
3.2 AWD	B6324S5	<b>Oljekvalitet: ACEA A5/B5</b> <b>Viskositet: SAE 0W-30</b>	ca 6,8
T6 AWD	B6304T4		ca 6,8
D4	D5204T3		ca 5,9
D4 AWD	D5244T12		ca 5,9
D4 AWD	D5244T17		ca 5,9
D5 AWD	D5244T11 <sup>B</sup>		ca 5,9
D5 AWD	D5244T15 <sup>C</sup>		ca 5,9

XC70 Motor	Motorkode <sup>A</sup>	Oljekvalitet	Volum, inkl. oljefilter (liter)
T5	B4204T11	Castrol Edge Professional V 0W-20 eller VCC RBS0-2AE 0w20	ca 5,4
D4	D4204T5		ca 5,2

<sup>A</sup> Motorkode, detalj- og produksjonsnummer finnes på motoren, se Typebetegnelser (s. 387).

<sup>B</sup> Manuelt gir.

<sup>C</sup> Automatgir.

### Relatert informasjon

- Motorolje - ugunstige kjøreforhold (s. 398)
- Motorolje, kontroll og påfylling (s. 348)

# 11 Spesifikasjoner

## Kjølevæske - kvalitet og volum

Kjølevæsketilførsel for respektive motoralternativer kan leses fra tabellen.

**Foreskrevet kvalitet:** Kjølevæske anbefalt av Volvo blandet med 50 % vann<sup>1</sup>, se pakningen.

Motor <sup>A</sup>		Volum (liter)
D2	D4162T <sup>B</sup>	10,5
D2	D4162T <sup>C</sup>	11,1
3.2	B6324S5	8,9
T6	B6304T4	
D3	D5204T7	
D4	D5204T3	
D4 AWD	D5244T12	
D4 AWD	D5244T17	
D5	D5244T15	
D5	D5244T11	
T4	B4164T <sup>B</sup>	9,2
T4F	B4164T2 <sup>B</sup>	

Motor <sup>A</sup>		Volum (liter)
T4	B4164T <sup>C</sup>	9,8
T4F	B4164T2 <sup>C</sup>	
T5	B4204T11	8,3 (8,7 <sup>D</sup> )
D4	D4204T5	8,9 (9,2 <sup>D</sup> )

<sup>A</sup> Motorkode, detalj- og produksjonsnummer finnes på motoren, se Typebetegnelser (s. 387).

<sup>B</sup> Manuelt gir

<sup>C</sup> Automatgir

<sup>D</sup> Gjelder bil med drivstoffdrevet varmer.

### Relatert informasjon

- Kjølevæske - nivå (s. 351)

<sup>1</sup> Vannkvaliteten skal oppfylle standard STD 1285.1.

## Gjrolje - kvalitet og volum

Foreskrevet gjrkasseolje og volum for respektive gjrkassealternativ kan finnes i tabellen.

### Manuelt gjr

Manuelt gjr	Volum (liter)	Foreskrevet gjrolje
MMT6	ca 1,7	BOT 350 M3
M66	ca 1,9 (ca. 1,45 <sup>A</sup> )	

A Gjelder motor D4204T5.

**i NB!**

For MPS6 gjelder oljeskift innen visse serviceintervaller.

For angre gjrkasser må ikke gjroljen byttes under normale kjreforhold. Ved ugunstige kjreforhold kan det likevel være nfdvendig.

### Automatgjir

Automatgjir	Volum (liter)	Foreskrevet gjrolje
MPS6	ca 7,3	BOT 341
TF-80SC	ca 7,0	AW1



Automatgir	Volum (liter)	Foreskrevet girolje
TF-80SD	ca 7,0	AW1
TG-81SC	ca 6,6 <sup>A</sup> ca 7,5 <sup>B</sup>	AW1

A Bensinmotorer

B Dieselmotorer

**i NB!**

For MPS6 gjelder oljeskift innen visse serviceintervaller.

For angre girkasser må ikke giroljen byttes under normale kjøreforhold. Ved ugunstige kjøreforhold kan det likevel være nødvendig.

**Relatert informasjon**

- Motorolje - ugunstige kjøreforhold (s. 398)
- Typebetegnelser (s. 387)

### Bremsevæske - kvalitet og volum

Bremsevæske kalles mediet i et hydraulisk bremsesystem som brukes for å overføre trykk fra for eksempel en bremsepedal via en hovedbremsesylinger til en eller flere slavesylindere som i sin tur påvirker en mekanisk brems.

**Foreskrevet kvalitet:** DOT 4

**Volum:** 0,6 liter

### Relatert informasjon

- Bremse- og clutchvæske - nivå (s. 352)

### Servostyringsolje - kvalitet

Servostyringsolje kalles mediet som benyttes i bilens servostyringssystem.

**Foreskrevet kvalitet:** WSS M2C204-A2 eller tilsvarende produkt.

### Relatert informasjon

- Styreservoilje - nivå (s. 352)

### Spylevæske - kvalitet og volum

Spylevæske brukes til å holde vinduene og lyktene rene og sikre sikten ved kjøring, sammen med front- og bakruteviskieren.

**Foreskrevet kvalitet:** Spylevæske som er anbefalt av Volvo - med frostbeskyttelse i kaldt vær og under frysepunktet.

### Volum:

- Biler **med** lykterengjøring: 6,5 liter.
- Biler **uten** lykterengjøring: 4,5 liter.

### Relatert informasjon

- Spylevæske - påfylling (s. 361)
- Pusserblad (s. 359)
- Viskere og spyling (s. 97)

## Drivstofftank - kapasitet

Drivstofftankens kapasitet for de enkelte motoralternativ kan leses ut av tabellen.

Motor	Volum (liter)	Foreskrevet kvalitet
Bensinmotor	ca. 70	Bensin: Drivstoff - bensin (s. 294)
Dieselmotor	ca. 70	Diesel: Drivstoff - diesel (s. 294)

### Relatert informasjon

- Påfylling av drivstoff (s. 292)
- Motorspesifikasjoner (s. 396)

**Drivstofforbruk og CO<sub>2</sub>-utslipp**

Drivstofforbruket på et kjøretøy måles i liter per 100 km og CO<sub>2</sub>-utslippet i gram per km.







**Forklaring**

 CO <sub>2</sub>	gram/km
	liter/100 km

	bykjøring
	landeveiskjøring
	blandet kjøring







**!** NB!







Se tillegget som følger med hvis du ikke finner forbruks- og utslippsinformasjon.

V70 							
		CO <sub>2</sub>		CO <sub>2</sub>		CO <sub>2</sub>	
T4 (B4164T)	man	177	7,6	118	5,1	139	6,0
T4 (B4164T)	aut	228	9,8	135	5,8	168	7,2
T4F <sup>A</sup> (B4164T2)	man	222 (211 <sup>B</sup> )	9,6 (12,8 <sup>B</sup> )	129 (125 <sup>B</sup> )	5,6 (7,6 <sup>B</sup> )	163 (157 <sup>B</sup> )	7,0 (9,6 <sup>B</sup> )
T4F <sup>A</sup> (B4164T2)	aut	228 (219 <sup>B</sup> )	9,8 (13,3 <sup>B</sup> )	133 (129 <sup>B</sup> )	5,7 (7,8 <sup>B</sup> )	168 (162 <sup>B</sup> )	7,2 (9,8 <sup>B</sup> )
T5 (B4204T11)	aut	200	8,6	120	5,2	149	6,4
T6 AWD (B6304T4)	aut	344	14,8	175	7,5	237	10,2

# 11 Spesifikasjoner







V70 							
		CO <sub>2</sub>		CO <sub>2</sub>		CO <sub>2</sub>	
D2 <sup>C</sup> (D4162T)	man	139	5,3	108	4,1	119	4,5
D2 <sup>D</sup> (D4162T)	man	121	4,6	103	3,9	109	4,2
D2 <sup>C</sup> (D4162T)	aut	134	5,1	111	4,2	119	4,5
D2 <sup>D</sup> (D4162T)	aut	126	4,8	103	3,9	111	4,2
D3 (D5204T7)	man	139	5,3	107	4,1	119	4,5
D3 <sup>E</sup> (D5204T7)	aut	164	6,2	117	4,5	134	5,1
D3 <sup>F</sup> (D5204T7)	aut	158	6,0	114	4,3	130	4,9
D4 (D5204T3)	man	139	5,3	107	4,1	119	4,5
D4 <sup>G</sup> (D5204T3)	aut	211	8,0	129	4,9	159	6,0
D4 <sup>H</sup> (D5204T3)	aut	164	6,2	117	4,5	134	5,1
D4 <sup>I</sup> (D5204T3)	aut	158	6,0	114	4,3	130	4,9

V70 							
		CO <sub>2</sub>		CO <sub>2</sub>		CO <sub>2</sub>	
D4 <sup>C</sup> (D4204T5)	man	124	4,7	107	4,1	113	4,3
D4 <sup>D</sup> (D4204T5)	man	121	4,7	102	3,9	109	4,2
D4 <sup>C</sup> (D4204T5)	aut	137	5,2	109	4,1	119	4,5
D4 <sup>D</sup> (D4204T5)	aut	135	5,3	107	4,1	117	4,5
D4 AWD (D5244T12)	aut	219	8,3	132	5,0	164	6,2
D4 AWD (D5244T17)	aut	219	8,3	132	5,0	164	6,2
D5 (D5244T11)	man	152	5,8	110	4,2	126	4,8

# 11 Spesifikasjoner



V70 							
		CO <sub>2</sub>		CO <sub>2</sub>		CO <sub>2</sub>	
D5 (D5244T15)	aut	224	8,5	129	4,9	164	6,2
D5 AWD (D5244T15)	aut	219	8,3	132	5,0	164	6,2

A Flexifuel-motorer kan kjøres på både 95-oktan blyfri bensin og bioetanol E85. Begge drivstofftypene fylles på den felles drivstofftanken, og alle varianter av blandingsforhold mellom disse to drivstofftypene er mulige.

B E85

C Gjelder **ikke** lavutslippsvarianten.

D Gjelder **kun** lavutslippsvarianten, maks. dekkbredde 225.







E Ingen dekkrestriksjon.







F Dekkrestriksjon, maks. dekkbredde 225.

G Gjelder bil uten Start/Stop.

H Gjelder bil med Start/Stop uten dekkrestriksjoner.

I Gjelder bil med Start/Stop med dekkrestriksjon, maks. dekkbredde 225.

XC70 							
		CO <sub>2</sub>		CO <sub>2</sub>		CO <sub>2</sub>	
3.2 AWD (B6324S5)	aut	326	14,0	181	7,8	234	10,1
T5 (B4204T11)	aut	208	8,9	128	5,5	157	6,7
T6 AWD (B6304T4)	aut	351	15,1	188	8,1	248	10,6

XC70 							
		CO <sub>2</sub>		CO <sub>2</sub>		CO <sub>2</sub>	
D4 (D5204T3)	man	177	6,8	118	4,5	139	5,3
D4 (D5204T3)	aut	202	7,7	126	4,8	154	5,9
D4 (D4204T5)	man	128	4,9	111	4,3	117	4,5
D4 (D4204T5)	aut	146	5,6	120	4,5	129	4,9
D4 AWD (D5244T12)	man	159	6,1	127	4,8	139	5,3
D4 AWD (D5244T12)	aut	225	8,6	137	5,2	169	6,4
D4 AWD (D5244T17)	man	159	6,1	127	4,8	139	5,3
D4 AWD (D5244T17)	aut	225	8,6	137	5,2	169	6,4
D5 AWD (D5244T11)	man	159	6,1	127	4,8	139	5,3
D5 AWD (D5244T15)	aut	225	8,6	137	5,2	169	6,4

Verdiene for drivstofforbruk og utslipp i tabellen over er basert på spesielle EU-kjøresykluser<sup>2</sup>, som gjelder for bil med egenvekt i basisutførelse og uten tilleggsutstyr. Avhengig av

11



utstyrsnivå kan bilens vekt øke. Dette, samt hvor tungt bilen lastes, øker drivstoffbruket og utslippet av karbondioksid.

Det finnes flere årsaker til økt drivstofforbruk sammenlignet med tabellverdiene. Eksempler på dette er:

- Førerens kjøremåte.
- Dersom kunden har valgt større hjul enn de standardmonterte på modellens grunnversjon, øker motstanden.
- Høy hastighet gir økt luftmotstand.
- Drivstoffkvalitet, vei- og trafikkforhold, vær og bilens tilstand.

En kombinasjon av noen av disse eksemplene kan gi vesentlig høyere forbruk. For ytterligere informasjon henvises til regelverkene<sup>2</sup>.

Store avvik i drivstofforbruket kan oppstå ved sammenligning med EU-kjøresyklusene<sup>2</sup> som brukes ved sertifisering av bilen, og som forbruksverdiene i tabellen er basert på.

## **i** NB!

Ekstreme værforhold, kjøring med tilhenger eller kjøring i stor høyde i kombinasjon med drivstoffkvalitet, er faktorer som kan virke inn på bilens ytelse.

## Relatert informasjon

- Drivstofføkonomisk kjøring (s. 297)
- Vekt (s. 392)

<sup>2</sup> De offisielle tallene for drivstofforbruk er basert på to standardiserte kjøresykluser i laboratoriemiljø ("EU-kjøresykluser") i henhold til EU Regulation no 692/2008 og 715/2007 (Euro 5 / Euro 6) og UN ECE Regulation no 101. Regelverket omfatter kjøresyklusene bykjøring og landeveiskjøring. - Bykjøring - målingen starter med kaldstart av motoren. Kjøringen er simulert. - Landeveiskjøring - bilen akselereres og bremses i hastigheter mellom 0-120 km/t. Kjøringen er simulert. - V70 med D2-, D3-, D4-, eller D5-motor i kombinasjon med 6-trinns manuell gir startes i 2. gir. XC70 med D4 AWD eller D5 AWD-motor i kombinasjon med 6-trinns manuell gir startes på 2. gir. Verdien for blandet kjøring som er angitt i tabellen, er i henhold til forskriftskrav en kombinasjon av bykjøring og landeveiskjøring. CO<sub>2</sub>-utslipp - for å beregne utslippet av karbondioksid i de to kjøresyklusene samles avgassene opp. Disse analyseres etterpå, og gir verdien for CO<sub>2</sub>-utslipp.

**Hjul og dekk - godkjente dimensjoner**

I noen lande framgår ikke alle godkjente dimensjoner av registreringsbevis eller andre dokumenter. Tabellen nedenfor viser alle godkjente kombinasjoner av felger og dekk. Opp-

lysninger om motor, forhjulsdrift (FWD) eller firehjulsdriфт (AWD) samt girkasstype er nødvendig for å lese tabellen. For informasjon i forbindelse med disse opplysningene, se Typebetegnelser (s. 387).

For informasjon om laveste tillatte lastindeks (LI) og laveste tillatte hastighetsklasse (SS), se Lastindeks og hastighetsklasse (s. 417).

✓ = Godkjent

V70 Motor	man/ aut	205/60R16 7Jx16x50	225/55R16 7Jx16x50	205/55R17 7Jx17x50	215/50R17 7Jx17x50	225/50R17 7Jx17x50 7,5Jx17x55	235/40R18 8Jx18x55	235/40R19 <sup>A</sup> 8Jx19x55
T4 <sup>B</sup> (B4164T)	man	✓	✓	-	✓	✓	✓	✓
T4 <sup>C</sup> (B4164T)	man	✓	✓	✓	-	✓	-	-
T4 (B4164T)	aut	✓	✓	-	✓	✓	✓	✓
T4F (B4164T2)	man/ aut	✓	✓	-	✓	✓	✓	✓
T5 (B4204T11)	aut	✓	✓	-	-	✓	✓	✓
T6 AWD (B6304T4)	aut	-	✓	-	-	✓	✓	✓
D2 <sup>B</sup> (D4162T)	man/ aut	✓	✓	-	✓	✓	✓	✓

# 11 Spesifikasjoner



V70 Motor	man/ aut	205/60R16 7Jx16x50	225/55R16 7Jx16x50	205/55R17 7Jx17x50	215/50R17 7Jx17x50	225/50R17 7Jx17x50 7,5Jx17x55	235/40R18 8Jx18x55	235/40R19 <sup>A</sup> 8Jx19x55
D2 <sup>C</sup> (D4162T)	man/ aut	✓	✓	✓	-	✓	-	-
D3 (D5204T7)	man	✓	✓	-	✓	✓	✓	✓
D3 <sup>C</sup> (D5204T7)	aut	✓	✓	-	✓	✓	-	-
D3 <sup>B</sup> (D5204T7)	aut	✓	✓	-	✓	✓	✓	✓
D4 (D5204T3)	man	✓	✓	-	✓	✓	✓	✓
D4 <sup>C</sup> (D5204T3)	aut	✓	✓	-	✓	✓	-	-
D4 <sup>B</sup> (D5204T3)	aut	✓	✓	-	✓	✓	✓	✓
D4 <sup>B</sup> (D4204T5)	man/ aut	✓	✓	-	-	✓	✓	✓
D4 <sup>C</sup> (D4204T5)	man/ aut	✓	✓	✓	-	✓	-	-

V70 Motor	man/ aut	205/60R16 7Jx16x50	225/55R16 7Jx16x50	205/55R17 7Jx17x50	215/50R17 7Jx17x50	225/50R17 7Jx17x50 7,5Jx17x55	235/40R18 8Jx18x55	235/40R19 <sup>A</sup> 8Jx19x55
D4 AWD (D5244T12)	aut	✓	✓	-	-	✓	✓	✓
D4 AWD (D5244T17)	aut	✓	✓	-	-	✓	✓	✓
D5 (D5244T11)	man	-	✓	-	-	✓	✓	✓
D5 (D5244T15)	aut	-	✓	-	-	✓	✓	✓
D5 AWD (D5244T15)	aut	-	✓	-	-	✓	✓	✓

A Gjelder kun bil med sportschassis eller R-design.

B Gjelder **ikke** lavutslippsvarianten.

C Gjelder **kun** lavutslippsvarianten, maks. dekkbredde 225.

XC70 Motor	man/ aut	215/65R16 7Jx16x50	235/55R17 7,5Jx17x55	235/50R18 7,5Jx18x55 8Jx18x55	235/45R19 8Jx19x55
T5 (B4204T11)	aut	✓	✓	✓	✓
3.2 AWD (B6324S5)	aut	✓	✓	✓	✓
T6 AWD (B6304T4)	aut	✓	✓	✓	✓

# 11 Spesifikasjoner



XC70 Motor	man/ aut	215/65R16 7Jx16x50	235/55R17 7,5Jx17x55	235/50R18 7,5Jx18x55 8Jx18x55	235/45R19 8Jx19x55
D4 (D5204T3)	man/aut	✓	✓	✓	✓
D4 (D4204T5)	man/aut	✓	✓	✓	✓
D4 AWD (D5244T17)	man/aut	✓	✓	✓	✓
D4 AWD (D5244T12)	man/aut	✓	✓	✓	✓
D5 AWD (D5244T11)	man	✓	✓	✓	✓
D5 AWD (D5244T15)	aut	✓	✓	✓	✓

## Relatert informasjon

- Dekkdimensjoner (s. 313)
- Hjul- og felgdimensjoner (s. 313)

**Lastindeks og hastighetsklasse**

Tabellen nedenfor viser laveste tillatte lasteindeks (LI) og hastighetsklasse (SS). Opplysnin-

ger om motor, forhjulsdrift (FWD) eller firehjulsdriфт (AWD) samt girkasstype er nødvendig for å lese tabellen. For informasjon i for-

bindelse med disse opplysningene, se Typebetegnelse (s. 387).

V70 Motor		man/ aut	Laveste tillatte lasteindeks (LI) <sup>A</sup>	Laveste tillatte hastighetsklasse (SS) <sup>B</sup>
T4	B4164T	man/aut	92	H <sup>C</sup>
T4F	B4164T2	man/aut	92	H <sup>C</sup>
T5	B4204T11	aut	93	H <sup>C</sup>
T6 AWD	B6304T4	aut	95	W
D2	D4162T	man/aut	92	H
D3	D5204T7	man/aut	94	H
D4	D5204T3	man	94	H <sup>C</sup>
		aut	94	H
D4	D4204T5	man/aut	93	H <sup>C</sup>
D4 AWD	D5244T12	aut	95	H <sup>C</sup>
D4 AWD	D5244T17	aut	95	H
D5	D5244T11	man	95	V

# 11 Spesifikasjoner



V70 Motor		man/ aut	Laveste tillatte lasteindeks (LI) <sup>A</sup>	Laveste tillatte hastighetsklasse (SS) <sup>B</sup>
D5	D5244T15	aut	95	V
D5 AWD	D5244T15	aut	95	V

A Dekkets lastindeks skal minst være lik eller høyere enn verdien som er oppgitt i tabellen.

B Dekkets hastighetsklasse skal minst være lik eller høyere enn verdien som er oppgitt i tabellen.

C Biler uten sperre for maksimumshastighet på 210 km/t, krever laveste hastighetsklasse V.

11

XC70 Motor		man/ aut	Laveste tillatte lasteindeks (LI) <sup>A</sup>	Laveste tillatte hastighetsklasse (SS) <sup>B</sup>
T5	B4204T11	aut	95	H
3.2 AWD	B6324S5	aut	95	H
T6 AWD	B6304T4	aut	95	H
D4	D5204T3	man/aut	96	H
D4	D4204T5	man/aut	95	V
D4 AWD	D5244T17	man/aut	95	H
D4 AWD	D5244T12	man/aut	95	H
D5 AWD	D5244T11	man	95	H
D5 AWD	D5244T15	aut	95	H

A Dekkets lastindeks skal minst være lik eller høyere enn verdien som er oppgitt i tabellen.

B Dekkets hastighetsklasse skal minst være lik eller høyere enn verdien som er oppgitt i tabellen.

## Relatert informasjon

- Hjul og dekk - godkjente dimensjoner (s. 413)
- Dekkdimensjoner (s. 313)
- Hjul- og felgdimensjoner (s. 313)
- Dekk - lasteindeks (s. 314)
- Dekk - hastighetsklasser (s. 314)

# 11 Spesifikasjoner

## Dekk - godkjente dekktrykk

Godkjente dekktrykk for de enkelte motoralternativ kan leses ut av tabellen.



**NB!**

Alle motorer, dekk eller kombinasjoner av disse tilbys ikke på alle markeder.

V70 Motor	Dekkestørrelse	Hastighet (km/t)	Last, 1-3 personer		Maks. last		ECO-trykk <sup>A</sup>
			Foran (kPa) <sup>B</sup>	Bak (kPa)	Foran (kPa)	Bak (kPa)	Foran/bak (kPa)
T6	225/55 R 16	0 - 160	230	210	260	260	260
	225/50 R 17	160 +	280	280	300	300	-
	235/40 R 18	0 - 160	230	210	260	260	260
	235/40 R 19	160 +	290	290	320	320	-
D5	225/55 R 16	0 - 160	220	210	260	260	260
	225/50 R 17	160 +	260	260	270	270	-
	235/40 R 18	0 - 160	230	210	260	260	260
	235/40 R 19	160 +	270	270	290	290	-

V70 Motor	Dekkestørrelse	Hastighet (km/t)	Last, 1-3 personer		Maks. last		ECO-trykk <sup>A</sup>
			Foran (kPa) <sup>B</sup>	Bak (kPa)	Foran (kPa)	Bak (kPa)	Foran/bak (kPa)
T4 T4F	225/55 R 16	0 - 160	220	210	260	260	260
	225/50 R 17	160 +	260	260	270	270	-
T5	205/60 R 16	0 - 160	230	210	260	260	260
D2	205/55 R 17 <sup>C</sup>	160 +	270	270	290	290	-
D3	215/50 R 17 <sup>D</sup>						
D4	235/40 R 18 235/40 R 19						
Midlertidig reservedekk		maks. 80	420	420	420	420	-

A Drivstofføkonomisk kjøring.

B I noen land forekommer enheten bar ved siden av SI-enheten Pascal: 1 bar = 100 kPa.

C Bare godkjent for D2-variant med lavutslipp og D4-variant med lavutslipp.

D Ikke godkjent for utslippsvarianten av T5, D4 og D2.

# 11 Spesifikasjoner



XC70 Motor	Dekkstørrelse	Hastighet (km/t)	Last, 1 - 3 personer		Maks. last		ECO-trykk <sup>A</sup>
			Foran (kPa) <sup>B</sup>	Bak (kPa)	Foran (kPa)	Bak (kPa)	Foran/bak (kPa)
Alle motorer	215/65 R 16	0 - 160	230	230	260	260	260
	235/55 R 17						
	235/50 R 18	160 +	240	240	280	280	-
	235/45 R 19						
Midlertidig reservedekk		maks. 80	420	420	420	420	-

<sup>A</sup> Drivstofføkonomisk kjøring.

<sup>B</sup> I noen land forekommer enheten bar ved siden av SI-enheten Pascal: 1 bar = 100 kPa.



## ADVARSEL

19-tommers hjul må **aldri** brukes på bilder som **ikke** er utstyrt med ekstrastyret R-design eller Sportschassis. Bruk av 19-tommers hjul på biler med **standardchassis** medfører en sikkerhetsrisiko, risiko for kjøretøyskader samt fører til dårlige kjøreegenskaper.

### Relatert informasjon

- Dekkdimensjoner (s. 313)
- Dekk - lufttrykk (s. 318)
- Typebetegnelser (s. 387)



## A

Adaptiv cruisekontroll.....	195
feilsøking.....	207
funksjon.....	196
håndtere hastighet.....	199
klarstilling.....	201
midlertidig deaktivering.....	201
omkjøring.....	202
oversikt.....	198
radarføler.....	205
skifte fartholderfunksjonalitet.....	204
slå av.....	202
stille inn tidsintervall.....	200
Adaptiv cruisekontroll (ACC).....	195
Aktive Xenon-frontlykter.....	87
Aktive Xenon frontlykter (ABL).....	87
Aktivt chassis - FOUR-C.....	186
Aktivt fjernlys.....	86
Alarm.....	181, 182, 183
alarmindikator.....	182
alarmsignaler.....	183
automatisk gjenaktivering.....	182
fjernnøkkel uten funksjon.....	182
kontroll av alarm.....	165
redusert alarmnivå.....	183
Alkolås .....	251
Allergenfri sone (CZIP).....	124

Allergi- og astmafremkallende stoffer.....	124
Anbefalt barnesikringsutstyr	
tabell.....	40
Antiskli.....	186
Antiskrens.....	186
Antispinn.....	186
Automatgir.....	264, 267
manuelle gir (Geartronic).....	265
tauing og berging.....	304
tilhenger.....	299
Automatisk gjenlåsing.....	174
Automatvask (maskinvask).....	380
avgasser, giftige, suges inn.....	290
Avstandsvarsel.....	210
begrensninger.....	211
Symboler og meldinger.....	212
Avstengning av motor.....	257
Avtakbart tilhengerfeste	
oppbevaring.....	300
AWD, firehjulstrekk.....	281

## B

Bagasjedeksel.....	158
Bagasjerom	
bagasjedeksel.....	158
beskyttelsesnett.....	155
festepunkter.....	152
lys.....	91
Bakkestarthjelp.....	270
Bakluke.....	177
elektrisk styrt.....	177
låse og låse opp.....	176
slå av.....	177
åpne.....	177
Baklys	
plassering.....	357
Bakrute	
elektrisk oppvarming.....	102
Baksete	
elektrisk oppvarming.....	129
Bakseterygg, felle ned.....	78
Barn	
barnesete og kollisjonspute.....	45
barnesete og sidekollisjonspute.....	33
barnesikring.....	39
plassering i bilen.....	45
sikkerhet.....	33, 39



lavt dekktrykk.....	325
punkteringskjørebare dekk (SST).....	324
Dekktrykkskilt.....	318
Diesel.....	294
drivstoffstopp.....	295
Dieselpartikkelfilter.....	297
DIESELPARTIKKELFILTER FULLT.....	297
Displaylys.....	83
Drivstoff.....	293, 294, 296
drivstofffilter.....	295
drivstofforbruk.....	407
drivstofføkonomi.....	318
Drivstoffdrevet varmer	
tidsur.....	139
Drivstofftank	
volum.....	406
Dugg	
behandling av vinduene.....	122
kondens i frontlykter.....	380

## E

ECC, elektronisk klimaanlegg.....	128
Eco Cruise.....	279
EcoGuide.....	64
ECO-trykk.....	420

Effekt.....	396
Egenvekt.....	392
Ekstravarmer	
drivstoffdrevet.....	143
elektrisk.....	143, 144
Elektrisk betjent bakluke.....	177
Elektrisk innfellbare sidespeil.....	101
Elektrisk oppvarming	
bakrute.....	102
frontrute.....	102
innvendig og utvendige speil.....	102
ratt.....	81
seter.....	129
Elektrisk parkeringsbrems	
lav batterispenning (lite strøm).....	285
Elektrisk styrt sete.....	77
Elektrisk styrt takluke.....	104
Elektrisk system.....	367
Elektronisk klimaanlegg - ECC.....	128
Elektronisk startsperre.....	162
ERS - Fjernstart.....	257
Etiketter .....	387

## F

Fargekode, lakk.....	384
Fartsklasser, dekk.....	314
Feilmeldinger	
Adaptiv cruisekontroll.....	208
Filvarsler (Lane Departure Warning)...	236
Føreralarm.....	231
se Meldinger og symboler.....	208, 287
Feilmeldinger i BLIS.....	248
feilsøking	
Adaptiv cruisekontroll.....	207
Feilsøking for kameraføler.....	215
Felg, dimensjoner.....	313
Felger	
rengjøring.....	381
Filvarsler (Lane Departure Control)..	233, 234
Firehjulstrekk.....	281
Firehjulstrekk, AWD.....	281
Fjernkontroll.....	160, 161, 162
avtagbart nøkkelblad.....	166, 167
funksjoner.....	163
rekkevidde.....	164, 170
skifte batteri.....	169
tap.....	160
Fjernkontrollsystem, typegodkjenning ....	183
Fjernlys, automatisk aktivering.....	86

Fjernmanøvrert startsperre.....	163
Fjern- og nærlys, se Lys.....	85
Fjernstart - ERS.....	257
Flekker.....	382
Flexifuel.....	260
Fotbrems.....	282, 283, 284
Fotgjengerbeskyttelse.....	219
FOUR-C - Aktivt chassis.....	186
Frontlykter.....	354
Frontrute	
elektrisk oppvarming.....	102, 132
Frontrutespyling.....	98
FSC, miljømerking.....	21
Føreralarm.....	229
håndtering.....	230
Førerhåndbok, miljømerking.....	21
Førstehjelp.....	320
Førstehjelpspakke.....	320

## G

Geartronic.....	265
Gir.....	263
Girindikator.....	263

Girkasse.....	262, 263
automat.....	264, 267
manuell.....	263
Girvelgersperre.....	269
Girvelgersperre, mekanisk utkobling.....	269
Gjennomtrekkfunksjon.....	122, 175
Glass	
laminert/forsterket.....	21
Glatt vei.....	291
glatt veibane.....	291
Gode råd for kjøringen.....	291
GSI - girvelgerhjelp.....	263
Gulvmatter.....	149

## H

Hanskerom.....	148
låse.....	176
HDC (utforbakkekontroll).....	281
Hill Descent Control (utforbakkekontroll).....	281
Hjul	
løsne og ta av.....	315
montering.....	317
snøskjetterer.....	312

Hjul og dekk	
godkjente dimensjoner.....	413
lastindeks og hastighetsklasse.....	417
Hovedlysbytter.....	81
Hovedlystilpasning.....	93
Hulskruer.....	311
låsbare.....	311
Høy motortemperatur.....	298
Høytrykksspyling av frontlykter.....	98
Håndbrems.....	285

## I

Informasjonsdisplay.....	60, 61
Informasjonsknapp, PCC.....	164, 165
Innlasting	
bagasjerom.....	150
festepunkter.....	152
generelt.....	150
lang last.....	151
taklast.....	152
Innstilling av rattet.....	80
Innvendig og utvendig speil	
elektrisk innfellbare.....	101
elektrisk oppvarming.....	102
innvendig.....	102

kompass.....	103	Kjølesystem.....	289	Klokke, innstilling.....	69
utvendig.....	100	overoppheting.....	289	Kollisjon.....	37
Innvendig speil.....	102	Kjølevæske		Kollisjonsgardin.....	33, 36
automatisk avblending.....	102	volum og kvalitet.....	402	Kollisjonspute	
Instrumentbelysning, se Lys.....	83	Kjølevæske, kontroll og påfylling.....	351	aktivering/deaktivering, PACOS.....	30
Instrumenter og brytere.....	54, 57	Kjørecomputer.....	110, 111, 115, 119, 120	førerside.....	28, 36
Instrumentoversikt		Kjørefeltassistent		passasjerside.....	28, 30, 36
bil med høyreratt.....	57	håndtering.....	234, 235	KOLLISJONSPUTE .....	28
bil med venstreratt.....	54	Kjørestatistikk.....	120	Kollisjonsputesystem.....	27
Internettilkoblet bil		Kjøring.....	291	varselsymbol.....	26
bestill service og reparasjon.....	340	kjølesystem.....	289	Kollisjonsvarsler.....	219, 220
Intervallvisking.....	97	med tilhenger.....	298	funksjon.....	220
		med åpen bakluke.....	290	generelle begrensninger.....	224
		Kjøring i vann.....	289	håndtering.....	223
<b>J</b>		Kjøring med tilhenger		radarføler.....	205, 213
Jekk.....	311	kuletrykk.....	393	registrering av fotgjengere.....	222
		tilhengervekt.....	393	Kollisjonsvarsler med autobrems.....	219
		Klemmebeskyttelse, takluke.....	106	Kombiinstrument.....	60, 61
<b>K</b>		Klima		Kompass.....	103
Kameraføler.....	215, 225	autoregulering.....	131	kalibrering.....	103
Katalysator .....	296	følere.....	123	Kondens i frontlykter.....	380
Berging.....	305	generelt.....	122	Kontroll av motoroljenivå.....	347
Keyless - låsing.....	172	personlige innstillinger.....	125	kontrollsymboler.....	61, 63, 65
Keyless - opplåsing.....	172	reell temperatur.....	122	Kupébelysning, se Lys.....	90
Kjølemiddel.....	353	temperaturregulering.....	131	Kupéfilter.....	123
		Klimaanlegg.....	132	Kupévarmer.....	137
		reparasjon.....	353		

Køassistent.....	202		
<b>L</b>			
<hr/>			
Lakk			
fargekode.....	384		
lakkskader og utbedring.....	384		
Laminert glass.....	21		
Lamper, se Lys.....	353		
Lasersensor.....	216		
Lasteindeks.....	314		
Lavt oljenivå.....	347		
Luftfordeling.....	125		
resirkulasjon.....	133		
tabell.....	135		
Luftkvalitetssystem (IAQS).....	124		
luftrensing.....	124		
Luftkvalitetssystem IAQS.....	124		
Luftrensing			
kupé.....	123, 124, 125		
materiale.....	125		
Lys.....	353		
Aktive Xenon-frontlykter.....	87		
belysningsautomatikk, kupé.....	91		
brytere.....	90		
displaylys.....	83		
fjern- og nærlys.....	85		
i kupé.....	90		
instrumentbelysning.....	83		
lysdioder.....	92		
lyshøyderregulering.....	83		
lyspærer, spesifikasjoner.....	358		
parkeringslys.....	83		
sikkerhetsbelysning.....	92, 163		
tunnelregistrering.....	84		
tåkelys bak.....	88		
varsellys.....	84		
Lys, skifte av pære.....	354		
bagasjerom.....	357		
blinklys, foran.....	356		
fjernlys (biler med aktive xenonlys).....	356		
fjernlys (biler med halogenlys).....	355		
nærlys (biler med halogenlys).....	355		
pæreholder bak.....	356		
skiltlys.....	357		
sminkespeil.....	358		
lysdioder.....	92		
Lyshøyderregulering av hovedlys.....	83		
Lysindikeringer, PCC.....	165		
Lyspærer, se Lys.....	354		
Lærtrekk, vaskeråd.....	383		
Lås			
låse.....	174		
låse opp.....	174, 175		
Låsbare hjulskruer.....	311		
Låse og låse opp			
bakluke.....	176		
hanskerom.....	176		
innenfra.....	175		
Låse opp			
innenfra.....	175		
utenfra.....	174		
Låse opp med nøkkelbladet.....	172		
Låsindikasjon .....	162		
<b>M</b>			
<hr/>			
maks taklast.....	392		
Manuelle gir (Geartronic).....	265		
Manuelt gir.....	263		
GSI - girvelgerhjelp.....	263		
tauing og berging.....	304		
tilhenger.....	299		
Meldinger			
informasjonsdisplay.....	107		
Meldinger i BLIS.....	248		
Meldinger og symboler			
Adaptiv cruisekontroll.....	208		
Filvarsler (Lane Departure Warning)...	236		
Føreralarm.....	231		

Kollisjonsvarsler med autobremser	218, 227	oversikt.....	345	Nøkkelløs start (keyless drive)..	170, 171, 172, 173, 256
Motor- og kupévarmer.....	141	servostyringsolje.....	352	Nøkkelposisjoner.....	74
Meldingshåndtering.....	108	Motorspesifikasjoner.....	396		
Menystyring		Motorvarmer.....	137, 260	<b>O</b>	
Kombiinstrument.....	106	MY CAR.....	109	Olje, se også Motorolje.....	398, 399
menyoversikt.....	107	Mønsterdybde.....	312	Omstilling av lysbilde.....	93
Miljømerking, FSC, eierhåndbok.....	21	Mål.....	390	Active Bending Lights .....	93
Minnefunksjon i sete.....	77	Måler		Halogenfrontlykter.....	93
Motor		drivstoffmåler.....	60, 62	Oppbevaringsplass	
overoppheting.....	298	speedometer.....	60, 62	hanskerom.....	148
slå av.....	257	turteller.....	60, 62	tunnellkonsoll.....	148
Start/Stop.....	270			Oppbevaringsplasser i kupeen.....	146
starte.....	255	<b>N</b>		Oppvarmede spylerdyser.....	98
Motorbremser, automatisk.....	281	Nakkeslengskader, WHIPS.....	34	Overoppheting.....	298
Motor- og kupévarmer		Nakkestøtte			
direkte avslåing.....	139	felle ned.....	78, 79		
direktestart.....	138	midtre baksete.....	78		
meldinger.....	141	Nullstilling trippteller.....	113, 117		
tidsur.....	139	Nødutstyr			
Motorolje.....	347, 398	Førstehjelpspakke.....	320	<b>P</b>	
filter.....	347	varseltrekant.....	319	PACOS .....	30
kvalitet og volum.....	399	Nøkkel.....	160, 162	Panelbelysning.....	83
vanskelige kjøreforhold.....	398	Nøkkelblad.....	166, 167	Panikkfunksjon (alarmknapp).....	163
Motorrom		Nøkkelløs bil.....	170, 171, 172, 173, 256	Panser, åpne.....	345
kjølevæske.....	351			Parkeringsbrems.....	285
olje.....	347				

Parkeringshjelp.....	238
bakover.....	239
feilangivelse.....	241
funksjon.....	238
parkeringsfølere.....	241
Parkeringskamera .....	242
innstillinger.....	244
Parkeringslys.....	83
PCC - Personal Car Communicator	
funksjoner.....	163
rekkevidde.....	165, 170
Peilepinne, elektronisk.....	348, 349
Personal Car Communicator.....	165
Polering.....	381
Power guide.....	64
Powershift girkasse.....	267, 304
Provisorisk dekkreparasjon.....	327, 328
etterkontroll.....	331
fylle luft i dekk.....	332
utføring.....	329
Provisorisk dekketningssett	
oversikt.....	328
plassering.....	328
tetningsvæske.....	332
Punkteringskjørbare dekk.....	324

## Q

Queue Assist.....	202
-------------------	-----

## R

Radarføler.....	196
begrensninger.....	205
Ratt.....	80
bryterpanel.....	80
elektrisk oppvarming.....	81
rattinnstilling (justering).....	80
vippebryter.....	80
Rattbrytere.....	80
Rattlås.....	257
Rattmotstand, fartsavhengig.....	249
Regenerering.....	297
Registrering av syklist.....	221
Regnføler.....	97
Regulering, lys.....	81
Relé og sikringsboks, se Sikringer.....	367
Rengjøring	
automatvask (maskinvask).....	380
bilvask.....	380
felger.....	381
sikkerhetsbelter.....	384
trekk.....	382

Reservehjul.....	315
montering.....	317
Reverssperr.....	263
rotasjonsretning.....	309
Rustbeskyttelse.....	382

## S

Self Supporting run flat Tires (SST).....	324
Sensus.....	73
Servicelåsing .....	167
Serviceprogram.....	340
servicestilling.....	359
Servostyringsolje	
kvalitet.....	405
Seter.....	76
elektrisk oppvarming.....	129
elektrisk styrte.....	77
felle fram seterygg.....	76
felle seterygg bakover.....	78
nakkestøtte bak.....	78
ventilerte forseter.....	130
Seterygg.....	76
forsete, felle ned.....	76
Sidekollisjonspute, SIPS.....	32, 36
Signalhorn.....	81

Sikkerhetsbelte.....	23	Slepekrok.....	305	Strømuttak.....	149
baksete.....	25	Slepekrok, se Tilhengerfeste.....	300	bagasjerom.....	155
beltepåminner.....	25	Slitasjevarsler.....	310	Styrekräftnivå, se Rattmotstand.....	249
beltestrammer.....	26	Sminkespeil.....	91, 149	Symboler	
graviditet.....	24	Solskjerm, takluke.....	105	kontrollsymboler.....	61, 63, 65
løsne.....	24	Spyler		varselsymboler.....	61, 63
ta på.....	23	bakrute.....	98	Symboler og meldinger	
Sikkerhetsbelysning.....	92, 163	frontrute.....	98	Adaptiv cruisekontroll.....	208
Sikkerhetssperre		spylevæske, påfylling.....	361	Filvarsler (Lane Departure Warning)...	236
Barn.....	39	Spylerdyser, oppvarmede.....	98	Føreralarm.....	231
Sikkerhetsstilling.....	37	Spylervæske		Kollisjonsvarsler med autobremser	218,
flytting.....	38	volum.....	405	227	
startforsøk.....	38	Spylevæske, påfylling.....	361	System	
Sikring av last (Innlasting).....	152	Stabilitets- og trekkraftsystem.....	186, 188	løser ut.....	36
Sikringer.....	367	håndtering.....	187		
bagasjerom.....	377	Stabilitetssystem.....	186	<b>T</b>	
generelt.....	367	Start/Stop.....	270	Taklast, maks. vekt.....	392
kald sone.....	378	funksjon og betjening.....	271	Takluke	
Motorrom.....	369	motoren stopper ikke automatisk.....	272	klemmebeskyttelse.....	106
skifte.....	367	Starthjelp.....	261	solskjerm.....	105
Start/stopp.....	378	Startsperre.....	162	ventilasjonsstilling.....	105
under hanskerommet.....	373, 375	Steinsprut og riper.....	384	åpne og lukke.....	104
Sikringsboks.....	368	Stemningslys.....	91	Tanke	
SIPS-bag.....	32	Stille inn tidsavstand.....	210	påfylling.....	292
Sittepute		Stol, se Seter.....	76	tanklokk.....	292
felle ned.....	48			tankluke, manuell åpning.....	292
felle opp.....	47				
sittestilling.....	46				

Tauing.....	304	Transponder.....	16
slepekrok.....	305	Trekkvekt og kuletrykk.....	393
Temperatur		Trippteller.....	69
reell temperatur.....	122	Trippteller nullstilling.....	113, 117
Temperaturregulering.....	131	Tunnellkonsoll.....	148
Tetningsvæske.....	332	12 V-uttak.....	149
Tilbakestilling av utvendige sidespeil.....	101	sigarettener og askebeget.....	148
Tilbakestilling av vindusheiser.....	100	Tunnelregistrering.....	84
Tilhenger.....	298	Tute (signalhorn).....	81
kabel.....	298	Typebetegnelser.....	387
kjøring med tilhenger.....	298	Typegodkjenning	
Tilhengerfeste.....	300	dekktrykkovervåking.....	333
avtagbar, demontering.....	303	fjernnøkkelssystem.....	183
avtagbar, montering.....	302	radarsystem.....	249
spesifikasjoner.....	301	Tåkelys	
Tilhengerfeste - avtakbar		bak.....	88
montering/demontering.....	302, 303		
Tilpassing av kjøreegenskaper.....	186, 249		
TM - Tyre Monitor.....	325		
Totalvekt.....	392		
TPMS - dekktrykkovervåking... 320, 321, 322			
Trafikkskiltinformasjon.....	190		
begrensninger.....	192		
håndtering.....	190		
Transmisjonsolje			
volum og kvalitet.....	403		

## U

Ulykke, se Kollisjon.....	37
utetermometer.....	68
Utkobling av girvelgersperre.....	269
Utvendige sidespeil.....	100

## V

Vannavstøtende overflate, rengjøring.....	381
Vann- og smussavstøtende overflatesjikt	381
Varmereflekterende frontrute.....	16
Varselblinklys.....	89
Varsellampe	
adaptiv cruisekontroll.....	196
kollisjonsvarsler.....	223
stabilitets- og trekkraftsystem.....	186
Varsellamper	
beltepåminner.....	25, 66
dynamoen lader ikke.....	66
feil i bremsesystemet.....	66
kollisjonsputer-SRS.....	66
lavt oljetrykk.....	66
parkeringsbrems trukket til.....	66
varsling.....	66
Varsellyd	
kollisjonsvarsler.....	223
Varsellys.....	84
varselsymboler.....	61, 63, 66
Varseltrekant.....	319
Vedlikehold	
rustbeskyttelse.....	382
Vekt	
egenvekt.....	392

Ventilasjon.....	125
Verktøy.....	311
Vibrasjonsdemper.....	300
Vifte	
ECC.....	131
Vinduer og sidespeil.....	381
Vindusheiser.....	99
Vindusvisker.....	97
regnføler.....	97
Vinterdekk.....	312
Vinterkjøring.....	291
Vippebryter på rattet.....	80
Viskerblad.....	359
rengjøring.....	360
servicestilling.....	359
skifte.....	359
skifte bakrute.....	360
Viskere og spylere.....	97
Volvo ID.....	17
Volvo Sensus.....	73
Væsker, volumopplysninger.....	402, 403, 405, 406
væsker og oljer.....	402, 403, 405

---

**W**

---

**WHIPS**

barnesete og sittepute.....	35
sittestilling.....	35
whiplash-beskyttelse.....	34, 36

---

**Y**

Ytre mål.....	390
---------------	-----

---

**Ø**

Økonomisk kjøring.....	297
------------------------	-----



