



# V90

**CROSS COUNTRY**

KASUTUSJUHEND





# VÄLKOMMEN!

Loodame, et Volvo pakub Sulle sõidurõõmu paljudeks aastateks. Auto konstrueerimisel mõtlesime Sinu ja Sinu kaasreisijate turvalisusele ja mugavusele. Volvo eesmärk on olla üks turvalisemaid autosid maailmas. Sinu Volvo vastab ka kõikidele kehtivatele ohutus- ja keskkonnanõuetele.

Soovitame teil lugeda kasutusjuhendis olevad juhised ja hooldusteave läbi, et oleksite kursis oma Volvo kõigi võimalustega. Kasutusjuhend on

saadaval ka mobiilirakendusena (Volvo kasutusjuhend) ning ettevõtte Volvo Cars tugisaidil ([support.volvocars.com](https://support.volvocars.com)).

Soovitame kõigil alati kasutada nii selles kui ka teistes autodes turvavööd. Ärge juhtige autot, kui olete tarbinud alkoholi või kasutate ravimeid või on juhtimisvõime mõnel muul põhjusel halvenenud.

# SISUKORD

## KASUTUSJUHEND

Omanikuteave	16
Kasutusjuhend keskekraanil	17
Keskekraanil kasutusjuhendis navigeerimine	18
Mobiilseadmetes olev kasutusjuhend	20
Volvo Carsi tugisait	20
Kasutusjuhendi lugemine	21
Kasutusjuhend ja keskkond	23

## TEIE VOLVO

Volvo ID	26
Volvo ID loomine ja registreerimine	26
Drive-E - puhtam sõidurõõm	28
IntelliSafe – juhi abi	30
Sensus - ühenduvus ja meelelahutus võrgus	31
Tarkvara uuendused	34
Andmete salvestamine	34
Teenuste üldtingimused	35
Kliendi privaatsuspoliitika	35
Oluline teave tarvikute ja lisavarustuse kohta	36
Tarvikute paigaldamine	36
Seadmete ühendamine auto diagnostikapessa	37
Auto VIN-koodi kuvamine	38
Juhi tähelepanu hajumine	38

## TURVALISUS

Ohutus	40
Ohutusmeetmed raseduse ajal	40
Whiplash Protection System	41
Pedestrian Protection System	42
Turvavööd	43
Turvavööde kinnitamine ja vabastamine	43
Turvavöö eelpinguti	45
Elektrilise turvavöö eelpinguti lähtestamine	45
Ukse ja turvavööga seotud meeldetuletus	46
Turvapadjad	47
Juhi turvapadjad	47
Kaassõitja turvapadi	48
Kõrvalistuja turvapadja aktiveerimine ja deaktiveerimine*	50
Külgturvapadjad	52
Tuvakardinad	52
Safety mode	53
Auto käivitamine ja autoga liikumine pärast ohutusrežiimi rakendumist	54
Lasteohutus	54
Lasteistmed	55
Turvatoolide ülemised kinnituspunktid	56
Turvatoolide alumised kinnituspunktid	56
Laste turvatoolide kinnituspunktid i-Size/ISOFIX	57

Lapse turvaistme paigutamine	58
Laste turvavahendite paigaldamine	59
Auto turvavööd kasutava lapseistme asukohatabel.	61
i-Size'i lapseistete asukohatabel.	63
ISOFIX-i lasteistmete asukohatabel	64
Integreeritud lapse turvatool*	67
Integreeritud lapse turvatooli istme- padja üles pööramine*	67
Integreeritud lapse turvatooli istme- padja alla pööramine*	68

## EKRAANID JA HÄÄLJUHTIMINE

Vasakpoolse rooliga mudelite näidid kud ja juhtnupud	72	Keskekraani ülevaade	100
Parempoolse rooliga mudelite näidid kud ja juhtnupud	73	Keskekraani haldamine	103
Juhi ekraan	75	Keskekraani aktiveerimine ja inakti- veerimine	106
Juhiekraani seadistused	79	Keskekraani kuvade vahel liikumine	106
Kütusemöödik	79	Alamkuvade haldamine keskekraanil	109
Pardaarvuti	80	Funktsioonivaade keskekraanil	112
Teekonna andmete kuvamine juhi ekraanil	81	Rakenduste ja nuppude liigutamine keskekraanil	114
Pardaarvuti lähtestamine	82	Keskekraani olekuriba tähised	114
Teekonna statistika kuvamine keske- kraanil	83	Keskekraani klaviatuur	116
Teekonna statistika sätted	83	Keskekraani klaviatuuri keele muutmine	119
Kuupäev ja kellaaeg	84	Tähemärkide, tähtede ja sõnade käsitsemine keskekraanile	119
Välitemperatuurimöödik	85	Keskekraani kujunduse muutmine	121
Juhi ekraanil olevad märguandesümbolid	85	Süsteemiheli väljalülitamine ja helita- seme muutmine keskekraanil	121
Juhi ekraanil olevad hoiatussümbolid	87	Süsteemi mootühikute muutmine	122
Juhiekraani litsentsiga nõustumine	88	Süsteemikeele muutmine	122
Juhiekraanil olev rakenduste menüü	94	Sätete avamine keskekraanil	122
Juhiekraani rakendusemenüü käsit- semine	95	Kontekstipõhise seadistuse avamine keskekraanil	123
Juhiekraanil olevad teated	96	Sätete muutmine keskekraanil	124
Sõnumite haldamine juhiekraanil	97	Kasutajaandmete lähtestamine auto omaniku vahetusel	124
Juhiekraanilt salvestatud teatega tegelemine	98	Sätete lähtestamine keskekraanil	125

Keskekraani sätete tüübid	125
Keskekraani sätete tabel	126
Juhiprofiilid	127
Juhiprofiili valimine	128
Juhiprofiili ümbernimetamine	129
Juhiprofiilide sätete lähtestamine	129
Kaugjuhtimispuult-võtme sidumine juhi profiiliga	129
Sõnum keskekraanil	130
Teadete haldamine keskekraanil	131
Keskekraanilt salvestatud teatega tegelemine	131
Esiklaasi ekraan*	132
Esiklaasinäidiku aktiveerimine ja deaktiveerimine*	133
Esiklaasinäidiku sätted*	134
Hääljuhtimine	135
Hääljuhtimise kasutamine	136
Telefoni juhtimine hääljuhtimissüsteemi abil	137
Raadio ja meediumi häälega juhtimine	138
Häälvälmise seaded	138

## VALGUSTUS

Valgustuse lülitid	142
Tulefunktsioonide reguleerimine keskekraanil	143
Esitulede taseme reguleerimine	144
Parktuled	145
Päevasõidutuled	145
Lähituled	146
Kaugtule kasutamine	147
Aktiivne kaugtuli	147
Suunatulede kasutamine	149
Aktiivsed kurvituled*	149
Eesmised udutuled/kurvituled*	150
Tagumine udutuli	151
Pidurituli	151
Hädapidurituled	152
Ohutuled	152
Turvalise kojujõudmise valgustuse kasutamine	153
Lähenemisvalgustuse kestus	153
Salongi valgustus	153
Sisevalgustuse reguleerimine	155

## AKNAD, KLAASID JA PEEGLID

Aknad, klaas ja peeglid	158
Akende ja päikesesirmide muljumiskaitse	158
Muljumiskaitse lähtestamisjada	159
Aknatõstukid	159
Elektriliste klaasitõstukite kasutamine	160
Päikesesirmi kasutamine*	161
Tahavaatepeeglid	162
Tahavaatepeegli pimestuskaitse reguleerimine	162
Külgpeeglite nurga reguleerimine	163
Panoraamkatuseluuk*	165
Panoraamkatuseluugi kasutamine*	166
Katuseluugi* päikesevarju automaatne sulgemine	168
Tuuleklaasipuhastite kasutamine	168
Soojendusega tuuleklaasipuhastid düüsid*	169
Vihmaanduri kasutamine	170
Vihmaanduri mälufunktsiooni kasutamine	171
Tuuleklaasi- ja laternapesurite kasutamine	171
Tagaaknapuhastid ja -pesuri kasutamine	172
Automaatse tagaklaasipuhastid kasutamine tagurdamisel	173

## ISTMED JA ROOL

Manuaalne esiiste	176
Elektriline esiiste*	177
Elektrilise esiistme reguleerimine*	177
Elektrilise esiistme mälufunktsiooni abil salvestamine*	178
Elektrilise esiistme salvestatud mälu funktsiooni kasutamine	179
Esiistme massaažisätteid*	179
Esiistme massaažisätete* määramine	180
Esiistme istmepadja pikkuse reguleerimine	181
Esiistme küljetugede* reguleerimine	181
Esiistme nimmetoe* reguleerimine	182
Kaassõitja istme reguleerimine juhi kohalt*	183
Tagaistme seljatugede langetamine	184
Tagaistme peatugede seadistamine	185
Rooli juhtnupud ja signaal	187
Roolilukk	187
Rooli reguleerimine	188

## KLIIMASEADE

Kliimaseade	190	Rooli soojenduse aktiveerimine ja deaktiveerimine*	206
Kliimavööndid	190	Roolisoojenduse automaatse sisselülitumise aktiveerimine ja deaktiveerimine*	206
Kliimaseade – andurid	191	Auto kliimaseadme aktiveerimine	207
Tajutav temperatuur	191	Õhuringluse aktiveerimine ja deaktiveerimine	207
Kliimaseadme häälega juhtimine	192	Õhuringluse ajasätte aktiveerimine ja deaktiveerimine	208
Õhu kvaliteet	193	Maksimaalse võimsusega sulatuse aktiveerimine ja deaktiveerimine	208
Clean Zone*	193	Tuuleklaasi soojenduse aktiveerimine ja deaktiveerimine*	210
Clean Zone Interior Package*	194	Tuuleklaasi soojenduse automaatse sisselülitumise aktiveerimine ja deaktiveerimine*	211
Interior Air Quality System*	194	Tagaklaasi ja külgpeeglite soojenduse aktiveerimine ning deaktiveerimine	211
Õhukvaliteedianduri aktiveerimine ja deaktiveerimine*	194	Tagaklaasi ja külgpeeglite soojenduse automaatse sisselülitumise aktiveerimine ning deaktiveerimine	212
Salongi filter	195	Ventilaatori kiiruse reguleerimine esiistme jaoks	212
Õhujaotus	195	Ventilaatori kiiruse reguleerimine tagaistme jaoks*	213
Õhujaotuse muutmine	196	Temperatuuri reguleerimine esiistme jaoks	214
Ventilatsiooniavade avamine, sulgemine ja suunamine	196	Temperatuuri reguleerimine tagaistme jaoks*	214
Õhujaotusvalikute tabel	198		
Kliima juhtnupud	201		
Soojendusega esiistme aktiveerimine ja deaktiveerimine*	203		
Esiistme soojenduse automaatse sisselülitumise aktiveerimine ja deaktiveerimine*	204		
Soojendusega tagaistme aktiveerimine ja deaktiveerimine*	204		
Ventileeritud esiistme aktiveerimine ja deaktiveerimine*	205		

Temperatuuri sünkroonimine	215
Õhukonditsioneer aktiveerimine ja deaktiveerimine	216
Seisukliima*	216
Eelsoojendus*	217
Eelsoojenduse käivitamine/peatamine*	217
Eelsoojenduse ajasäte*	218
Eelsoojenduse ajasätte lisamine ja muutmine*	218
Eelsoojenduse ajasätte aktiveerimine ja deaktiveerimine*	220
Eelsoojenduse ajasätte eemaldamine*	220
Mugav salongikliima parkimisel*	221
Kliima mugavusfunktsiooni sisse- ja väljalülitamine parkimisel*	221
Seisukliima sümbolid ja teated*	223
Kütteseaded*	224
Seisukütteseaded*	225
Lisasoojendus*	226
Lisasoojendi automaatse sisselülitamise aktiveerimine ja deaktiveerimine	226

## VÕTI, LUKUUSTUS JA ALARM

Lukustuse kinnitus	228
Luku märguannete säte	229
kaugjuhtimispuult-võti	229
Lukustamine ja lukustamine	231
kaugjuhtimispuldiga	231
Autosiseses ja kaugühenduse abil lukustamise sätted	232
Tagaluugi lukustamine lahti tegemine	233
kaugjuhtimispuldiga	233
Kaugjuhtimispuult-võtme tööulatus	233
Kaugjuhtimispuldi patareid vahetamine	234
Kaugjuhtimispuultide juurdetellimine	237
Red Key: piirangutega kaugjuhtimispuult*	237
Punase võtme sätted*	238
Eemaldatav puldivõti	239
Lukustamine ja lukustamine eraldatava võtmega	240
Immobilisaator	241
Kaugjuhtimispuult-võtme süsteemi tüübikinnitus	243
Nuppudeta puuetundlikud pinnad*	252
Võtmeta lukustamine ja lukustamine*	253
Võtmeta sisenemise sätted*	254
Tagaluugi lukustamine võtmeta*	254
Käivitus- ja lukustussüsteemide antennide asukohad	255

Lukustamine ja lukustamine auto seest	256
Tagaluugi lukustamine seestpoolt	257
Lapseluku aktiveerimine ja deaktiveerimine	257
Automaatne lukustamine sõitmise ajal	259
Elektrilise tagaluugi avamine ja sulgemine*	259
Elektrilise tagaluugi maksimaalse avanemisasendi programmeerimine*	262
Tagaluugi avamine ja sulgemine jala-liigutusega*	262
Privaatsusluk	264
Privaatlukustuse aktiveerimine ja deaktiveerimine	264
Alarm*	265
Alarmide aktiveerimine ja deaktiveerimine*	267
Vähendatud alarmitase*	268
Sundlukustus*	268
Sundlukustuse ajutine* deaktiveerimine	269
Tundmatu komponendi tuvastamine*	269

## JUHI ABISTAMINE

Driver support system	272	Kiirusehoidik	285	Möödasõiduabi koos kohanduva kiirusehoidikuga	302
Kiirusest olenev juhtajami koormusjõud	272	Püsikiirusehoidja aktiveerimine ja käivitamine	286	Möödasõiduabi rakendamine kohanduva kiirusehoidikuga	302
Stabiilsussüsteem Roll Stability Control	273	Kiirusehoidiku kiiruse reguleerimine	286	Kohanduva kiirusehoidiku ja möödasõiduabi piirangud	302
Elektrooniline stabiilsusabisüsteem	273	Püsikiirusehoidja deaktiveerimine ja ooterežiimi lülitamine	287	Eessõitja muutmine kohanduva kiirusehoidiku kasutamisel	303
Elektroonilise stabiilsusabisüsteemi spordirežiim	274	Püsikiirusehoidja taasaktiveerimine ooterežiimist	288	Automaatne pidurdamine kohanduva kiirusehoidiku kasutamisel	303
Sportrežiimi aktiveerimine/deaktiveerimine elektroonilises stabiilsussüsteemis	275	Kiirusehoidiku väljalülitamine	289	Kohanduva kiirusehoidiku piirangud	304
Elektroonilise stabiilsusabisüsteemi spordirežiimi piirang	275	Pikivahe hoiatus*	289	Vahetamine kiirusehoidiku ja kohanduva kiirusehoidiku vahel	305
Elektroonilise stabiilsusabisüsteemi sümbolid ja teated	276	Esiklaasinäidiku pikivahehoiatus	290	Kohanduva kiirusehoidiku sümbolid ja teated	307
Kiirusepiiraja	277	Kauguse hoiatuse aktiveerimine/deaktiveerimine	291	Juhiabi	309
Kiiruspiiraja aktiveerimine ja käivitamine	278	Kauguse hoiatuse ajaintervalli määramine	291	Pilot Assist ja kokkupõrkehoiatus	312
Kiirusepiiraja kiiruse reguleerimine	278	Pikivahe hoiatuse piirangud	292	Funktsiooni Pilot Assist esiklaasinäidik kokkupõrkehoiatus korral	312
Kiiruspiiraja deaktiveerimine ja ooterežiimi lülitamine	279	Adaptiivne püsikiirusehoidik*	293	Funktsiooni Pilot Assist aktiveerimine ja käivitamine	313
Kiirusepiiraja taasaktiveerimine ooterežiimist	280	Kohanduva kiirusehoidiku ja kokkupõrkehoiatus	295	Funktsiooni Pilot Assist kiiruse reguleerimine	314
Kiirusehoidiku väljalülitamine	280	Kohanduva kiirusehoidiku esiklaasinäidik kokkupõrke ohu korral	296	Funktsiooni Pilot Assist ajaintervalli määramine	315
Kiiruspiiraja limiidid	281	Kohanduva kiirusehoidja aktiveerimine ja käivitamine	297	Funktsiooni Pilot Assist deaktiveerimine/aktiveerimine	316
Automaatne kiiruspiiraja	281	Kohanduva kiirusehoidja kiiruse haldamine	298	Möödasõiduabi funktsiooniga Pilot Assist	318
Automaatse kiiruspiiraja aktiveerimine/deaktiveerimine	283	Kohanduva kiirusehoidiku ajaintervalli määramine	299		
Automaatse kiiruspiiraja kõrvalekalde muutmine	284	Kohanduva kiirusehoidja deaktiveerimine/taasaktiveerimine	300		
Automaatse kiiruspiiraja piirangud	284				

Möödasõiduabi sisselülitamine funktsiooniga Pilot Assist	318	City Safety, kui vältimismanöövrid on takistatud	343	Liiklusmärkide teabes kiirushoiatuse aktiveerimine/deaktiveerimine	361
Funktsiooni Pilot Assist ja möödasõiduabi piirangud	319	Funktsiooni City Safety piirangud	344	Liiklusmärkide teave koos kiiruskaamerate teabega	362
Eessõitja muutmine funktsiooniga Pilot Assist	319	City Safety teated	347	Liiklusmärkide tuvastamise funktsiooni piirangud	362
Automaatne pidurdamine funktsiooniga Pilot Assist	320	Rear Collision Warning	348	Driver Alert Control	363
Funktsiooni Pilot Assist piirangud	320	Funktsiooni Rear Collision Warning piirangud	348	Aktiveerimine/desaktiveerimine Driver Alert Control	364
Funktsiooni Pilot Assist sümbolid ja teated*	322	BLIS*	349	Funktsiooniga Driver Alert Control puhkekoha juhendamise valimine hoiatuse korral	365
Radariüksus	323	Aktiveerimine/desaktiveerimine BLIS	350	Funktsiooni Driver Alert Control piirangud	365
Radarseadme piirangud	324	Funktsiooni BLIS piirangud	350	Sõidurajaabi	365
Radari soovituslik hooldus	327	Funktsiooni BLIS soovituslik hooldus	351	Juhtimisabi koos sõidurajaabiga	367
Radariseadmete tüübikinnitus	328	BLIS teated	352	Sõiduraja hoidmise abifunktsiooni aktiveerimine/deaktiveerimine	367
Kaamera	332	Cross Traffic Alert*	353	Sõidurajaabi abistamisvaliku valimine	368
Kaameraüksuse piirangud	333	Aktiveerimine/desaktiveerimine Cross Traffic Alert	354	Sõidurajaabi piirangud	368
Kaamera soovituslik hooldus	336	Funktsiooni Cross Traffic Alert piirangud	354	Sõidurajaabifunktsiooni sümbolid ja teated	369
City Safety™	336	Funktsiooni Cross Traffic Alert soovitatud hooldus	355	Sõidurea abisüsteemi sümbolid juhi ekraanil	371
Funktsiooni City Safety parameetrid ja alamfunktsioonid	337	Cross Traffic Alert teated	356	Roolimisabi kokkupõrkeohu korral	372
Hoiatuskauguse seadistamine City Safety	339	Liiklusmärkide teave*	357	Juhtimisabi aktiveerimine/deaktiveerimine kokkupõrkeohu korral	372
Takistuste tuvastamine funktsiooniga City Safety™	340	Liiklusmärkide teabe aktiveerimine/deaktiveerimine	358	Roolimisabi rajalt kõrvalekaldumise ohu korral	373
City Safety ristuvus liikluses	342	Liiklusmärkide teave ja märkide kuvamine	358		
Funktsiooni City Safety piirangud ristuva liikluse korral	343	Liiklusmärkide teave ja funktsioon Sensus Navigation	360		
		Liiklusmärkide teave koos kiirushoiatuse ja sätetega	360		

Juhtimisabi tase teelt väljasõitmise ohu korral	373
Funktsiooni „Roolimisabi teelt väljasõidu ohu korral” aktiveerimine/deaktiveerimine	374
Funktsiooni Roolimisabi teelt väljasõidu ohu korral piirangud	374
Roolimisabi vastutuleva sõidukiga kokkupõrke ohu korral	375
Funktsiooni „Roolimisabi kokkupõrkeohu korral vastutuleva sõidukiga” aktiveerimine/deaktiveerimine	376
Roolimisabi piirangud vastutuleva sõidukiga kokkupõrke ohu korral	376
Roolimisabi tagant otsasõidu ohu korral*	377
Funktsiooni „Roolimisabi tagant otsasõidu ohu korral” aktiveerimine/inaktiveerimine*	377
Funktsiooni Roolimisabi tagant otsasõidu ohu korral piirangud	378
Juhtimisabi sümbolid ja teated kokkupõrkeohu korral	379
Parkimisabi*	380
Park Assist Pilot esiosas, tagaosas ja külgedel	381
Parkimise abi aktiveerimine/deaktiveerimine	382
Parkimisabi piirangud	382
Funktsiooni Park Assist Pilot soovituslik hooldus	383

Parkimisabi sümbolid ja teated	384
Parkimisabi kaamera*	385
Parkimiskaamera vaated	386
Parkimiskaamera parkimisabi jooned	387
Funktsiooni Park Assist Pilot anduri väljad parkimiskaamera jaoks	389
Parkimiskaamera sisselülitamine	390
Parkimisabi piirangud	390
Parkimiskaamera soovituslik hooldus	392
Parkimisabikaamera sümbolid ja teated	393
Aktiivne parkimisabi*	394
Funktsiooni Park Assist Pilot parkimisvalikud	394
Parkimine Aktiivse parkimise abiga	395
Autoparklast väljumine funktsiooniga Park Assist Pilot	398
Aktiivse parkimisabi piirangud*	399
Funktsiooni Park Assist Pilot soovituslik hooldus	400
Aktiivse parkimisabi teated*	401

## KÄIVITAMINE JA SÕITMINE

Käivita auto	404
Mootori väljalülitamine	405
Süüteasendid	406
Süüterežiimi valimine	407
Alkolukk*	408
Alkoluku alistamine*	408
Enne alkolukuga mootori käivitamist	409
Pidurite funktsioonid	409
Jalgpidur	409
Pidurdusjõu võimendamine	410
Pidurdamine märjal teekattel	411
Pidurdamine soolatud teekattel	411
Pidurisüsteemi hooldus	411
Seisupidur	412
Seisupiduri aktiveerimine ja deaktiveerimine	412
Automaatse seisupiduri aktiveerimise seade	414
Parkimine tõusul	414
Seisupiduri rikke korral toimige järgmiselt	414
Automaatne pidurdamine, kui auto seisab paigal	415
Automaatse pidurifunktsiooni aktiveerimine ja deaktiveerimine seisumise ajal	416
Kallakul käivitamise abivahend	416

Automaatne pidurdamine avarii järel	417	Väikse kiirusega sõitmise funktsiooni aktiveerimine ja deaktiveerimine funktsiooninupu abil	436	Auto käivitamine abiakuga	453
Käigukast	417	Mägipiduri funktsioon	436	Haakekonks*	454
Manuaalkäigukast	418	Mägipiduri aktiveerimine ja deaktiveerimine funktsiooninupuga	437	Haakekonksu* spetsifikatsioonid	455
Automaatkäigukasti käiguasendid	418	Ökonoomne sõiduvii	438	Väljalükatavad/sissetõmmatavad haakekonksud*	455
Käiguvahetamine roolilabadega*	420	Ettevalmistused pikaks sõiduks	439	Haagisega sõitmine	457
Käigukangilukustus	421	Talvel sõitmine	439	Haagise stabiilsusabisüsteem*	459
Deaktiveerida automaatne käigukangilukustus	422	Vees sõitmine	440	Haagisetulede kontrollimine	460
Kick-down-funktsioon	422	Kütusepaagi korgi avamine ja sulgemine	441	Haakekonksule paigaldatud jalgrattaraam*	461
Käiguvahetuse näidik*	423	Kütuse tankimine	441	Pukseerimine	462
Neljarattavedu	424	Kütuse käsitsemine	442	Puksiiraasa paigaldamine ja eemaldamine	463
Sõidurežiimid*	424	Bensiin	443	Väljatõmbamine	464
Sõidurežiimi vahetamine*	426	Bensiiniosakeste filter	444	HomeLink®*	465
Sõidurežiim ECO	427	Diiseli	444	HomeLink®* programmeerimine	466
Sõidurežiimi ECO aktiveerimine ja deaktiveerimine funktsiooni nupuga	429	Tühi paak ja diiselmootor	445	Süsteemi HomeLink kasutamine	467
Start/Stop funktsioon	429	Diisli tahmafilter	446	HomeLink®-i tüübikinnitus	468
Sõitmine funktsiooni Start/Stop abil	429	Heitkoguste kontrollimine AdBlue®-ga	447	Kompass	468
Funktsiooni Start/stopp ajutine väljalülitamine	431	AdBlue® käsitsemine	447	Kompassi aktiveerimine ja inaktiveerimine	469
Funktsiooni Start/Stop tingimused	431	AdBlue® taseme kontrollimine ja lisamine	448	Kompassi kalibreerimine	469
Tasemekontroll* ja tõukeleevendi	433	Funktsiooni AdBlue® sümbolid ja teated	450		
Kõrguse reguleerimise sätted*	435	Mootori ja ajamisüsteemi ülekoormenemine	452		
Väikese kiiruse hoidik	435	Käivitusaku ülekoormus	453		

## HELLI, MEEDIUM JA INTERNET

Heli, meedium ja Internet	472	DivX®-video taasesitamine	488	Telefoni käsitsi autoga ühendamine Bluetoothi kaudu	500
Heliseadistused	472	Video sätted	488	Bluetoothi ühendusega telefoni eraldamine	501
Rakendused	473	Meedium Bluetooth®-i kaudu	488	Bluetoothiga ühendatud telefonide vahel lülitumine	501
Rakenduste allalaadimine	474	Seadme ühendamine Bluetooth®-i kaudu	489	Bluetoothi ühendusega telefoni eemaldamine	501
Rakenduste uuendamine	475	Meedium USB-pesa kaudu	489	Telefonikõnede haldamine	502
Rakenduste kustutamine	476	Seadme ühendamine USB-pesa kaudu	489	Tekstsõnumite haldamine	503
Raadio	476	TV*	490	Tekstsõnumite seadistused	504
Raadio sisselülitamine	477	Teleri kasutamine*	490	Telefoniraamatu jagamine	504
Raadio laine pikkuse ja raadiojaama vahetamine	477	TV seadistused*	491	Telefonisätted	505
Raadiojaamade otsing	478	Apple® CarPlay®*	491	Bluetoothi seadmete sätted	505
Raadio lemmikkanalite seadistamine	479	Rakenduse Apple® CarPlay®* kasutamine	492	Interneti-ühendusega auto*	506
Raadio sätted	480	Apple® CarPlay®* seaded	493	Auto Internetiga ühendamine mobiilseadme abil (Bluetooth)	507
RDS-raadio	481	Nõuandeid Apple® CarPlay®* kasutamiseks	494	Auto Internetiga ühendamine mobiilseadme abil (Wi-Fi)	507
Digiraadio*	481	Android Auto*	495	Auto Internetiga ühendamine automodemi (SIM-kaardi) abil	508
Ühendus FM-raadio ja digiraadio* vahel	482	Rakenduse Android Auto* kasutamine	495	Auto modemi sätted	509
Media player	482	Android Auto* seadistused	496	Auto Interneti-ühenduse jagamine Wi-Fi pääsupunkti kaudu	509
Meediumi taasesitus	483	Nõuandeid Android Auto* kasutamiseks	497	Puuduv või halb Interneti-ühendus	510
Meediumi juhtimine ja vahetamine	484	Telefon	497	Wi-Fi -võrgu eemaldamine	511
Meediumide otsing	485	Telefoni esmakordne autoga ühendamine Bluetoothi kaudu	498	Wi-Fi -pääsupunkti tehnoloogia ja turve	511
Gracenote®	486	Telefoni automaatne autoga ühendamine Bluetoothi kaudu	500		
CD-mängija*	487				
Video	487				
Video esitamine	487				

Kasutustingimused ja andmete jagamine	512
Andmete jagamise aktiveerimine ja inaktiveerimine	512
Ühilduvad meediumivormingud	512
USB-seadmete tehnilised spetsifikatsioonid	513
Kõvaketta salvestusruum	514
Heli ja meediumit käsitlevad litsentsilepingud	515

## RATTAD JA REHVID

Rehvid	526
Rehvi mõõdutähis	527
Rataste (velgede) mõõdutähis	528
Rehvi pööremissuund	529
Rehvide kulumismärgised	529
Rehvirõhu kontrollimine	530
Rehvirõhu reguleerimine	530
Soovitav rehvirõhk	531
Rehvirõhu seiresüsteem*	532
Süsteemi kalibreerimine rehvirõhu jälgimiseks*	533
Vaadake keskekraanil* rehvirõhu olekut.	534
Tegevus madala rehvirõhu hoiatuse korral	535
Rataste vahetamine	536
Tööriistakott	537
Tungraud*	537
Rattapoldid	538
Ratta eemaldamine	538
Rataste paigaldamine	540
Varuratas*	541
Varuratta väljavõtmine	542
Talverehvid	543
Lumeketid	543
Ajutine rehviparanduskomplekt	544

Torkeaugu parandamiskomplekti kasutamine	545
Täitke rehvi rehvide paranduskomplektist pärineva kompressoriga	548

## LAADIMINE, PAGASIRUUM JA SALONG

Salongi interjäär	552
Tunnelkonsool	553
Pistikupesa	554
Elektripistikute kasutamine	556
Kindalaeka kasutamine	557
Päikesesirmid	558
Pakiruum	559
Laadimissoovitud	559
Katusekoorem ja koorma paigutamine pakiraamile	560
Kotikonksud	560
Koormakinnitusaasad	561
Tagaistme pagasiava	561
Pagasiruumikatte paigaldamine ja eemaldamine*	562
Pagasiruumikatte kasutamine*	563
Kaitsevõrede paigaldamine ja eemaldamine*	564
Kaitsevõrgu paigaldamine ja eemaldamine*	565
Easmaabikomplekt	566
Ohukolmnurk	567

## HOOLDUS JA TEENINDUS

Volvo teenindusprogramm	570
Andmeedastus auto ja teeninduse vahel Wi-Fi kaudu	570
Allalaadimiskeskus	571
Süsteemiuuenduste haldamine alla-laadimiskeskuse kaudu	571
Auto olek	572
Broneerige teenindus ja remont	572
Auto teabe töökojale saatmine	573
Auto ülestõstmine	575
Kapoti avamine ja sulgemine	577
Kliimaseadme hooldamine	578
Esiklaasinäidik tuuleklaasi vahetamisel*	579
Mootoriruumi ülevaade	579
Mootoriõli	580
Mootoriõlitase kontrollimine ja selle lisamine	581
Jahutusvedeliku lisamine	582
Pirni vahetamine	584
Plastkatte eemaldamine lambi vahetamiseks	585
Välislampide asendid	585
Lähitulede vahetamine	586
Kaugtule pini vahetamine	587
Eesmistehetulede/gabariiditulede pinnide vahetamine	587

Esisuunatule pini vahetamine	588
Tagurdamistule pini vahetamine	589
Tagumise udutule pini vahetamine	590
Pirnide tehnilised andmed	590
Aku	591
Abiaku	594
Akudel olevad sümbolid	595
Kaitsmed ja elektriskeemid	596
Kaitsme vahetamine	597
Kaitsmed mootoriruumis	598
Kaitsmed kindalaeka all	601
Kaitsmed pagasiruumis	604
Interjööri puhastamine	607
Keskekraani puhastamine	607
Esiklaasinäidiku puhastamine*	608
Tekstiilist sisustuse puhastamine	609
Turvavööde puhastamine	609
Põrandamattide ja logoga mattide puhastamine	609
Nahksisustuse puhastamine	610
Nahkkattega rooli puhastamine	611
Salongi plastik-, metall- ja puitosade puhastamine	611
Eksterjööri puhastamine	612
Poleerimine ja vahetamine	612

Käsi pesu	613
Automaatpesu	614
Survepesu	615
Puhastiharjade puhastamine	616
Välised plast-, kummi- ja viimistluskomponentide puhastamine	616
Velgede puhastamine	617
Korrosioonikaitse	618
Auto värv	618
Väiksemate värvkatte kahjustuste parandamine	618
Värvikoodid	620
Tagaaknapuhasti vahetamine	620
Tuuleklaasi puhastiharjade asendamine	621
Tuuleklaasi puhastiharjad teenindusasendis	622
Aknapesuveedeliku lisamine	623

## SPETSIFIKATSIOONID

Tüübitähised	626
Mõõdud	629
Massid	631
Veovõime ja kuulisurve	632
Mootorispetsifikatsioonid	634
Mootoriõli – tehnilised andmed	635
Mootoriõli jaoks ebasoodsad sõidutingimused.	637
Jahutusvedelik – tehnilised andmed	638
Käigukastiõli – tehnilised andmed	638
Pidurivedelik – tehnilised andmed	638
Kütusepaagi maht	639
AdBlue® paagi maht	639
Kliimaseade – tehnilised andmed	639
Kütusekulu ja CO <sub>2</sub> -heitkogused	641
Kinnitatud ratta- ja rehvisuurused	643
Väikseim lubatud rehvi koormusindeks ja rehvide kiirusklass	644
Lubatud rehvirõhud	645

## TÄHESTIKULINE SISUJUHT

Tähestikuline sisujuht	647
------------------------	-----

KASUTUSJUHEND

## Omanikuteave

Omanikule vajalik teave on saadaval erinevates tootevormingutes nii digitaalsel kui ka trükitud kujul. Kasutusjuhend on saadaval auto keskekraanil, mobiilirakendusena ja Volvo Cars tugisaidil. Kindalaekast leiате Quick Guide'i ja kasutusjuhendi täienduse, kus on muu seas esitatud ka tehnilised andmed ja kaitsmete teave. Trükitud kasutusjuhendi saate tellida.

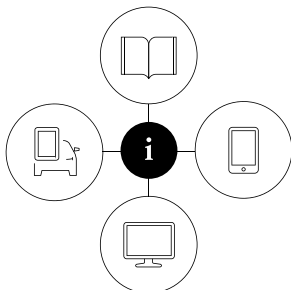

0909003

## Auto keskekraan<sup>1</sup>



jaotatud.

Lohistage ülakuva keskekraanil alla ja puudutage

**Kasutusjuhend.** Siin on saadaval näiteks valikud auto sisemuse ning välimuse kuvamiseks. Saadavalolev teave on otsitav ning kategooriatesse

## Mobiilirakendus

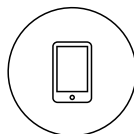

Otsige rakenduses App Store või Google Play "Volvo juhendit", laadige rakendus oma nutitelefoni või tahvelarvutisse ja valige auto. Rakenduses on saadaval näiteks videoesitlused ja valikud auto sisemuse ning

välimuse kuvamiseks. Kasutusjuhendi jaotiste vahel on lihtne liikuda ning sisu puhul saab ka otsingut kasutada.

## Volvo Cars tugisait



Avage aadress [support.volvocars.com](http://support.volvocars.com) ja valige oma riik. Siin leiате kasutusjuhendeid nii sidusvormingus kui ka PDF-vormingus. Tugisaidil Volvo Cars on saadaval ka videoesitlused ja lisateave

Volvo ja omanduse kohta. Tugileht on saadaval enamuses riikides.

## Trükitud teave

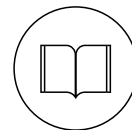

Kindalaekas paikneb kasutusjuhendi<sup>1</sup> täiendus, kust leiате teavet kaitsmete ja tehniliste andmete kohta ning olulise ja praktilise teabe kokkuvõtte.

Auto peamiste ja enimkasutatavate rakendustega tutvumiseks on olemas ka Quick Guide.

Vastavalt valitud varustustasemele ja turule ja muudele muutujatele võib autos olla täiendavaid trükitud kasutusjuhendeid.

Trükitud kasutusjuhendi ja sellega seotud lisateave saate tellida. Tellimiseks võtke ühendust Volvo edasimüüjaga.

## **!** TÄHTIS TEAVE

Juht vastutab alati sõiduohutuse tagamise ning kohaldatavate õigusnormide ja eeskirjade järgimise eest. Autot tuleb hooldada ja käsitseta kasutusdokumentides olevate Volvo soovitude kohaselt.

Kui keskekraanil kuvatav teave ja trükitud teave erineb, tuleb alati lähtuda trükitud teabest.

<sup>1</sup> Turgudel, kus autot ei varustata keskekraanil oleva kasutusjuhendiga, on auto varustatud täieliku trükitud juhendiga.

**TÄHELEPANU**

Kui muudate keskekraanil keelt, võib juhtuda, et osa kasutusjuhendi teabest ei vasta enam riiklikele või kohalikele seadustele ja eeskirjadele. Ärge valige keelt, mida te hästi ei oska, sest see võib raskendada ekraanil menüüdes liikumist ja õigesse menüüsse naasmist.

**Sellega seotud teave**

- Kasutusjuhend keskekraanil (lk. 17)
- Mobiilseadmetes olev kasutusjuhend (lk. 20)
- Volvo Carsi tugisait (lk. 20)
- Kasutusjuhendi lugemine (lk. 21)

**Kasutusjuhend keskekraanil**

Kasutusjuhendi digitaalne<sup>2</sup> versioon on saadaval auto keskekraanil.

Digitaalsele kasutusjuhendile saab juurdepääsu ülakuval ning mõnel juhul saab ülakuval vaadata ka kontekstuaalset kasutusjuhendit.

**TÄHELEPANU**

Sõidu ajal ei ole digitaalne kasutusjuhend saadaval.

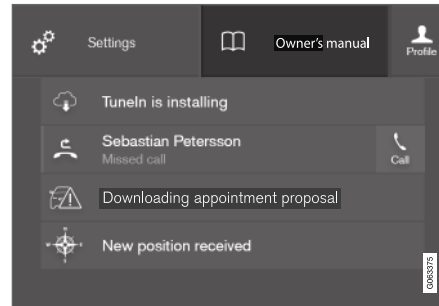
**Kasutusjuhend**

Kasutusjuhendisse pääseb ülakuva kaudu.

Kasutusjuhendi avamiseks lohistage keskekraani ülakuva alla ja vajutage nuppu **Kasutusjuhend**.

Kasutusjuhendi teabele saab juurdepääsu otse kasutusjuhendi avalehelt või selle ülamenüüs.

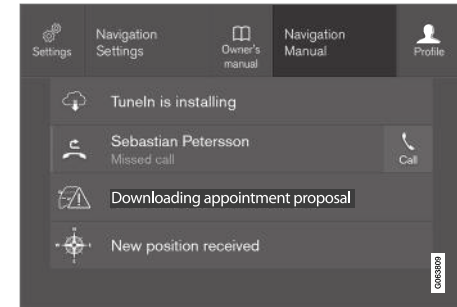
**Kontekstuaalne kasutusjuhend**

Kontekstuaalse kasutusjuhendi saab avada ülakuva kaudu.

Kui kontekstuaalne kasutusjuhend on saadaval, kuvatakse see ülakuvas valikust **Kasutusjuhend** paremal.

Puudutage kontekstuaalset kasutusjuhendit, et avada ekraanil kuvatava sisuga seotud artiklid kasutusjuhendis. Nt valiku **Navigatsioonijuhend** puudutamisel avaneb navigatsioonisüsteemiga seotud artikkel.

See kehtib üksnes auto teatud rakenduste korral. Allalaaditud kolmandate isikute rakenduste puhul ei saa näiteks rakendusega seotud artikleid või sätteid avada.

<sup>2</sup> Kehtib enamiku turgude jaoks.

## ◀ Sellega seotud teave

- Keskekraanil kasutusjuhendis navigeerimine (lk. 18)
- Keskekraani kuvade vahel liikumine (lk. 106)
- Rakenduste allalaadimine (lk. 474)

## Keskekraanil kasutusjuhendis navigeerimine

Digitaalse kasutusjuhendi saab avada auto keskekraani ülakuval. Sisu jaoks saab otsingufunktsiooni kasutada ning liikumine eri jaotiste vahel on lihtne.

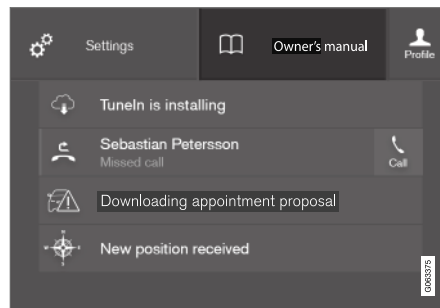

Kasutusjuhendisse pääseb ülakuva kaudu.

- Kasutusjuhendi avamiseks lohistage keskekraani ülakuva alla ja vajutage nuppu **Kasutusjuhend**.

Kasutusjuhendist teabe otsimiseks on palju eri võimalusi. Valikutele saab juurdepääsu kasutusjuhendi avalehel ja ülamenüüs.

### Ülamenüü menüü avamine

- Vajutage kasutusjuhendi ülaloendis valikut .
  - > Avaneb menüü, mis sisaldab eri valikuid teabe otsimiseks.

## Avaleht



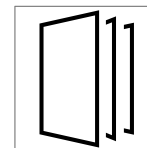

Kasutusjuhendi algusesse naasmiseks puudutage sümboolit.

## Kategooriad



Kasutusjuhendi artiklid on jaotatud põhi- ja alamkategoriatesse. Sama artikkel võib esineda mitmes vastavas kategoorias, et seda oleks lihtsam leida.

1. Vajutage **Kategooriad**.
  - > Põhikategooriad kuvatakse loendina.
2. Vajutage peakategoorial ().
  - > Kuvatakse alamkategoriate () ja artiklite () loend.
3. Artikli avamiseks puudutage seda. Naasmiseks vajutage tagasinoollega nuppu.

## Quick Guide

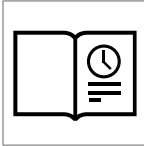

Vajutage sümbolit, et avada leht, mis sisaldab linke artiklitele, mis sisaldavad kasulikku teavet auto eri funktsioonide kohta. Artikleid saab avada ka kategooriate kaudu, kuid siin saab neile kiiresti juurde pääseda. Terve artikli lugemiseks puudutage artiklit.

## Auto välimised ja salongi tulipunktid

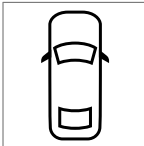

Auto sisemine ja välimine ülevaade. Erinevad detailid on märgistatud viidetega, mis viivad antud detaili artikli juurde.



1. Vajutage nuppu **Välise osa** või **Salong**.
  - > Välimiste osade või salongi kujutised on kuvatud tulipunktidega. Tulipunkt viib vastavat osa käsitleva artikli juurde. Kujutiste sirvimiseks libistage horisontaalselt üle ekraani.
2. Puudutage tulipunkti.
  - > Kuvatakse teemat käsitleva artikli pealkiri.

3. Artikli avamiseks puudutage pealkirja. Naasmiseks vajutage tagasinoolega nuppu.

## Eelistused

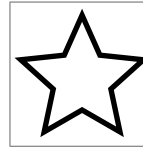

Vajutage sümbolit, et avada lemmikutena salvestatud artiklid. Terve artikli lugemiseks puudutage artiklit.

## Lemmikartiklite salvestamine või kustutamine

Artikli lemmikuna salvestamiseks vajutage paremas ülانurgas olevat ☆ sümbolit, kui artikkel on avatud. Kui artikkel on lemmikuna salvestatud, siis on täht seest värvitud: ★.

Artikli eemaldamiseks lemmikute hulgast märkige artikkel ja vajutage uuesti täрни.

## Video



Vajutage sümbolit, et vaadata lühikesi õppevideoid auto eri funktsioonide kohta.

## Information

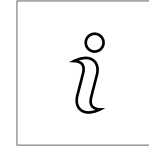

Auto kasutusjuhendi versiooni ja muu kasuliku teabe nägemiseks puudutage sümbolit.

## Otsingufunktsiooni kasutamine ülamenüüs

1. Puudutage kasutusjuhendi ülamenüüs nuppu . Ekraani allosas kuvatakse klahvistik.
2. Sisestage otsingusõna, nt "turvavöö".
  - > Tähtede sisestamisel kuvatakse artikli- ja kategooriasoovitused.
3. Avamiseks puudutage artiklit või kategooriat.

## Sellega seotud teave

- Kasutusjuhend keskekraanil (lk. 17)
- Keskekraani klaviatuur (lk. 116)
- Kasutusjuhendi lugemine (lk. 21)

## Mobiilseadmetes olev kasutusjuhend

Kasutusjuhend on saadaval mobiilirakendusena<sup>3</sup> nii App Store'is kui ka Google Play poes. See rakendus on kohandatud nutitelefonide ja tahvelarvutite jaoks.



Kasutusjuhendi saab mobiilirakendusena laadida alla nii App Store kui ka Google Play veebi-  
poest. Siin antud QR-kood viib teid otse rakenduse juurde.

Alternatiivina võite App Store või Google Play veebi-  
poest

sooritada otsingu "Volvo juhend".

Rakendus sisaldab videot koos auto väliste elementide ja salongi kujutistega, kus erinevad elemendid on tulipunktidena esile tõstetud ja viivad

otse käsitletava teemani. Kasutusjuhendi jaotiste vahel on lihtne liikuda ning sisu puhul saab ka otsingut kasutada.

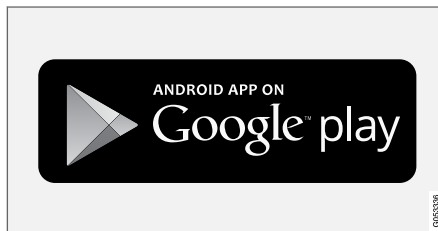
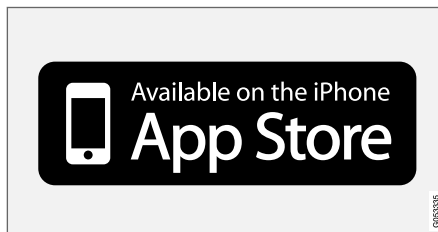

Mobiilirakendus on saadaval nii App Store kui ka Google Play veebi-  
poest.

### Sellega seotud teave

- Kasutusjuhendi lugemine (lk. 21)

## Volvo Carsi tugisait

Rohkem teavet leiab Volvo Cars veebilehel ning tugilehel.

### Tugi Internetis

Lehe külastamiseks minge aadressile support.volvocars.com. Tugisait on saadaval enamuses riikides.

Sait sisaldab tuge selliste funktsioonide kohta nagu veebipõhised teenused ja funktsioonid, rakendus Volvo On Call\*, navigatsioonisüsteem\* ja rakendused. Erinevate toimingute kohta annavad teavet videod ja samm-sammult esitatud juhised, nt kuidas auto mobiiltelefoni vahendusel Interneti ühendada.

### Allalaaditav teave

#### Kaardid

Süsteemiga Sensus Navigation auto jaoks saab kaarte alla laadida tugilehelt.

#### Kasutusjuhend PDF-failina

Kasutusjuhendid saab alla laadida PDF-vormingus. Valige auto mudel ja mudeliaasta, et laadida alla soovitud juhend.

### Kontakt

Tugisait sisaldab ka klientide ja lähima Volvo edasimüüja kontaktandmeid.

<sup>3</sup> Teatud mobiilseadmetes.

\* Lisavarustus/tarvik.

## Logige sisse Volvo Cars veebilehele

Looge isiklik Volvo ID ja logige sisse aadressil [www.volvocars.com](http://www.volvocars.com). Seejärel saate muuhulgas vaadata teavet hoolduse, lepingute ja garantiide kohta. Siit leiate ka teavet teie automudeli jaoks kohandatud tarvikute ja tarkvara kohta.

## Sellega seotud teave

- Volvo ID (lk. 26)

## Kasutusjuhendi lugemine

Kasutusjuhendi lugemine on hea viis uue auto tundmaõppimiseks. Soovitatav on teha seda enne esimest sõitu.

Kasutusjuhend annab võimaluse tutvuda uute funktsioonidega, mõista, kuidas autot erinevates olukordades käsitseda tuleks, ja kasutada auto kõiki omadusi parimal võimalikul viisil. Palun pööra tähelepanu ohutusjuhistele.

Selle kasutusjuhendi eesmärk on selgitada Volvo sõiduki kõiki võimalikke omadusi, funktsioone ja võimalusi. See ei ole mõeldud viitama ega garanteerima, et kõik need omadused, funktsioonid ja võimalused on kõikides sõidukites olemas. Osa kasutatud terminitest ei pruugi ühtida müügi-, turundus- ja reklaammaterjalides kasutatud terminitega.

Pidevate arendustöödega täiustatakse meie tooteid pidevalt. Ümberehitused tähendavad, et autos olev varustus võib erineda kasutusjuhendis välja toodud teabest, kirjeldustest ning joonistest. Jätame endale õiguse teha muudatusi sellest ette teatamata.

Ärge eemaldage kasutusjuhendit autost – probleemide korral puudub asjatundlikku abi saamist hõlmav teave.

© Volvo Car Corporation

## Lisaseadmed/tarvikud

Käesolevas kasutusjuhendis kirjeldatakse lisaks põhivarustusele ka lisavarustust (tehases paigal-

datud varustus) ja teatud tarvikuid (hiljem paigaldatud erivarustus).

Lisavarustus/tarvikud on tähistatud tärniga \*.

Kasutusjuhendis kirjeldatud seadmeid ei pakuta kõikidele autodele – erinevused tulenevad tur-gude eripäradest ning kehtivatest riiklikest või kohalikest õigusaktidest.

Kui tekib küsimus, missugune on standard-, lisa-või erivastust, konsulteerige Volvo edasimüüjaga.

## Eritekstid

### HOIATUS

Hoiatustekstid ilmuvad vigastuse ohu korral.

### TÄHTIS TEAVE

Tähtsad teated ilmuvad vigastuse ohu korral.

### TÄHELEPANU

MÄRKUSED sisaldavad nõuandeid, näiteks sõiduki omaduste ja funktsioonide kasutamise hõlbustamiseks.

## Allmärkus

Kasutusjuhendis on ka lehe allosas või tabeli all olevad allmärkused. See teave täiendab numbriga tähistatud tekstiosa. Kui allmärkus viitab tekstile tabelis, siis kasutatakse numbrite asemel tähti.



## « Teated

Need on menüütekstide ja teadete kuvad. Kasutusjuhendis nende tekstide väljanägemine erineb tavatekstist. Menüütekstide ja sõnumite näited: **Telefon, Uus teade.**

## Kleebised

Autos on mitut tüüpi kleebiseid, mis on mõeldud olulise informatsiooni edastamiseks lihtsas ja selges vormis. Autos olevad kleebised kleebisel oleva hoiatuse/informatsiooni tähtsuse alusel pandud järgnevasse (kahanevasse) järjekorda.

## Hoiatus tervisekahjustuste (vigastuste) eest



Mustad ISO sümبولid kollasel taustal, valge tekst/pilt mustal taustal. Kasutatakse tähelepanu osutamiseks võimalikule ohule, mis võib (kui hoiatust eiratakse) lõppeda raskete vigastuste või inimese surmaga.

## Varakahju tekkimise oht



Valged ISO sümبولid ja valge tekst/pilt mustal sinisel taustal ja tekstiväljal. Kasutatakse tähelepanu osutamiseks võimalikule ohule, mis võib (kui hoiatust eiratakse) lõppeda varalise kahjuga.

## Information



Valged ISO sümبولid ja valge tekst/pilt mustal taustal.

## **i** TÄHELEPANU

Kasutusjuhendis kujutatud andmeplaadid ei tarvitse vastata täpselt sõidukile paigaldatud andmeplaatidele. Neil kujutatakse nende ligikaudset välimust ja asukohta autos. Teie konkreetse auto andmed on esitatud teie auto andmeplaatidel.

## Tegevuste loetelud

Tegevused, mis tuleb sooritada kindlas järjekorras, on kasutusjuhendis nummerdatud:

- 1** Kui tegevus on sammude kaupa kirjeldatud ja illustreeritud, on illustratsioonidel kirjeldustega sama numeratsioon.
- A** On ka jooniste kõrval olevate tähtedega loetelusid, kus juhiste järjekord ei ole oluline.
- i** Nooled võivad olla nii nummerdatud kui nummerdamata ning neid kasutatakse liikumise tähistamiseks.
- A** Kui vastastikune järjekord ei ole tähtis, kasutatakse liikumiste selgitamiseks tähtedega nooli.

Juhul kui tegevuse sammude kirjeldused ei ole illustreeritud, on kirjeldused nummerdatud tavalistel numbritel.

## Positsioonide loetelud

- 1** Numbritega punaseid rõngaid kasutatakse joonistel eri detailide tähistamiseks. Sama number kordub joonise juurde kuuluvas detailide loetelus.

## Sammude loetelud

Täpploendit kasutatakse juhendis tegevuste loendites.

Näiteks:

- Jahutusvedelik
- Mootoriõli

## Sellega seotud teave

Täiendav teave viitab teistele selle teemaga lähedalt seotud artiklitele.

## Joonised

Mõned kasutusjuhendis kasutatud joonised on skemaatilised ja esitavad üldpildi või näite teatud funktsioonist. Joonised võivad auto tegelikust välimusest olenevalt varustustasemest ja riigist erineda.

## Jätkub

▶▶ See tähis asub paremal kõige all, kui artikkel jätkub järgmisel leheküljel.

## Jätkub järgmisel leheküljel

◀◀ See tähis asub vasakul kõige üleval, kui artikkel algas eelmisel leheküljel.

## Sellega seotud teave

- Kasutusjuhend keskekraanil (lk. 17)
- Mobiilseadmetes olev kasutusjuhend (lk. 20)
- Volvo Carsi tugisait (lk. 20)

## Kasutusjuhend ja keskkond

Kasutusjuhend on trükitud kontrollitud metsadest tulnud paberile.

Märgis Forest Stewardship Council (FSC)<sup>®</sup> näitab, et kasutusjuhend on trükitud FSC<sup>®</sup> sertifikaadiga metsadest või muudest kontrollitud allikatest pärit toormest toodetud paberile.

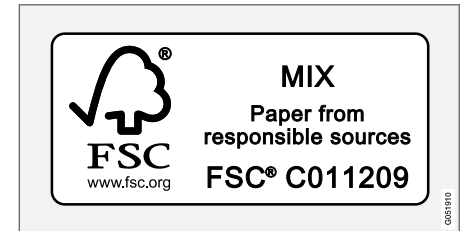

## Sellega seotud teave

- Drive-E - puhtam sõidurõõm (lk. 28)



TEIE VOLVO

## Volvo ID

Volvo ID annab Teile ligipääsu suurele Volvo teenuste valikule<sup>1</sup> internetis.

Saate luua Volvo ID autos, aadressil [volvocars.com](http://volvocars.com) või rakenduses Volvo On Call<sup>2</sup>. Teatud funktsioonide ja teenuste kasutamiseks peab auto jaoks olema registreeritud isiklik Volvo ID. Autos Volvo ID registreerimisel saate paljusid Volvo teenuseid otse autos kasutada.

Teenuste näited:

- Volvo On Call\* - funktsiooni Volvo ID kasutamise rakendusse Volvo On Call sisselogimisel.
- Saada autosse – võimaldab saata aadressi Interneti kaarditeenusest otse autosse.
- Broneeri hooldus ja remont – registreerige eelistatud töökoda/edasimüüja veebisaidil [volvocars.com](http://volvocars.com), et teenindust otse autost broneerida.

## Volvo ID annab mitmesuguseid eelised

- Võrguteenuste kasutamiseks on vajalik vaid üks kasutajanimi ja üks parool, seega ei tule rohkem kasutajanimisid ja paroole meelde jätta.
- Kui teenuse (nt Volvo On Call) parooli muudetakse, siis vahetub see automaatselt ka teistes teenustes.

## Sellega seotud teave

- Volvo ID loomine ja registreerimine (lk. 26)
- Broneerige teenindus ja remont (lk. 572)

## Volvo ID loomine ja registreerimine

Volvo ID loomiseks on mitu moodust. Kui Volvo ID loodi veebisaidil [volvocars.com](http://volvocars.com) või rakenduses Volvo On Call, tuleb Volvo ID ka autos registreerida, et saaksite erinevaid Volvo ID teenuseid kasutada.

### Rakendusega Volvo ID loomine

1. Laadige rakendus Volvo ID alla keskekraani rakendusteavaates valiku **Kauguenduse teenus** alt.
2. Käivitage rakendus ja registreerige isiklik e-posti aadress.
3. Järgige e-posti aadressile automaatselt saadetud juhiseid.
  - > Volvo ID on nüüd loodud ja automaatselt auto jaoks registreeritud. Volvo ID teenuseid saab nüüd kasutada.

<sup>1</sup> Saadaolevate teenuste loend võib aja jooksul muutuda ning oleneda varustuse tasemest ja riigist.

<sup>2</sup> Kui teil on Volvo On Call\*.

### Volvo ID loomine veebisaidil Volvo Cars

1. Minge aadressile [www.volvocars.com](http://www.volvocars.com) ja logige sisse,<sup>3</sup> kasutades üleväl paremal olevat ikooni. Valige Loo Volvo ID.
2. Sisestage oma isiklik e-posti aadress.
3. Järgige e-posti aadressile automaatselt saadetud juhiseid.
  - > Nüüd on Volvo ID loodud. Lugege, kuidas ID auto jaoks registreerida.

### Volvo ID loomine rakendusega Volvo On Call<sup>4</sup>

1. Laadige rakenduse Volvo On Call uusim versioon enda nutitelefonisse, nt App Store, Windows Phone või Google Play kaudu.
2. Valige rakenduse avakuval Volvo ID loomine ja sisestage isiklik e-posti aadress.
3. Järgige e-posti aadressile automaatselt saadetud juhiseid.
  - > Nüüd on Volvo ID loodud. Lugege, kuidas ID auto jaoks registreerida.

### Volvo ID registreerimine auto jaoks

Kui lõite Volvo ID veebis või rakenduses Volvo On Call, registreerige see auto jaoks järgnevalt.

1. Kui te pole seda veel teinud, laadige rakendus Volvo ID teenuse **Kauguuenduse teenus** rakendusevaates alla.

#### TÄHELEPANU

Rakenduste allalaadimiseks peab autol olema Interneti-ühendus.

2. Käivitage rakendust ja sisestage oma Volvo ID/e-posti aadress.
3. Järgige automaatselt e-posti aadressile saadetud ja Volvo ID-ga seonduvaid juhiseid.
  - > Volvo ID on nüüd auto jaoks registreeritud. Nüüd saate kasutada Volvo ID teenuseid.

### Sellega seotud teave

- Volvo ID (lk. 26)
- Rakenduste allalaadimine (lk. 474)
- Süsteemiuuenduste haldamine allalaadimiskeskuse kaudu (lk. 571)
- Interneti-ühendusega auto\* (lk. 506)

<sup>3</sup> Saadaval ainult teatud riikides.

<sup>4</sup> Rakendusega Volvo On Call\* autod.

## Drive-E - puhtam sõidurõõm

Volvo Car Corporationi põhimõtteks on pidev arendustöö ohutumate ja tõhusamate toodete ja

lahenduste nimel, et vähendada negatiivset keskkonnamõju.



Keskkonnakaitse on üks Volvo Carsi põhiväärtustest, mis mõjutab kõiki ettevõtte tegevusi. Keskkonnategevuses lähtutakse kogu auto elutsüklist ning selle keskkonnamõjust alates auto disainist kuni lammutamise ja utiliseerimiseni. Volvi Carsi peapõhimõtteks on see, et iga uus toode peab keskkonnale avaldama vähem mõju kui sellele eelnenud toode.

Volvo keskkonnakaitse projektidega on välja arendatud tõhusam ja keskkonda veelgi rohkem säästev Drive-E süsteem. Ka isiklik keskkond on Volvo jaoks tähtis - näiteks on Volvo sees olev õhk tänu kliimasüsteemile puhtam kui välisõhk.

Teie Volvo vastab kõige kõrgematele rahvusvahelistele keskkonnakaitse nõuetele. Kõik Volvo tootmisüksused peavad olema ISO 14001 sertifikaadiga, mis toetab süsteemset lähenemist tootmisega seotud keskkonnaküsimustele, mille tulemuseks on pidev edasimineku ja väiksem mõju keskkonnale. ISO-sertifikaadi olemasolu tähendab ka kehtivate keskkonnaseaduste ja -määruste järgimist. Volvo kohustab ka oma partnereid neid nõudeid järgima.

### Kütusekulu

Kuna suur osa kogu auto keskkonnamõjust tuleb selle kasutusest, on Volvo Carsi põhisuund

auto kütusetarbimise, süsinikdioksiidheite ja muude saasteainete vähendamine. Volvo autode kütusetarbimine on võrreldes teiste sama klassi autodega konkurentsivõimeline. Madalam kütusekulu tähendab tavaliselt, et ka kasuhoonegaasi süsinikdioksiidi heitmeid on vähem.

## **Osalemine keskkonnasäästlikus tegevuses**

Energia- ja kütusesäästlik auto ei tähenda ainult väiksemat keskkonnamõju avaldamist, vaid ka väiksemat kulu autoomanikule. Autojuhina on lihtne kütust ning sealjuures ka raha säästa ning paremat keskkonda tagada, vt järgmisi nõuandeid.

- Plaanige mõistlik keskmine kiirus. Kiirused üle 80 km/h (ligikaudu 50 mph) ja alla 50 km/h (ligikaudu 30 mph) tekitavad suuremat energiakulu.
- Järgige hooldus- ja garantiiraamatus soovitatud auto teenindus- ja hooldusintervalle.
- Vältige mootori tühikäigule jätmist - pikemal paigalejäämisel lülitage mootor välja. Pöörake tähelepanu kohalikele eeskirjadele.
- Mõelge oma teekond hoolikalt läbi – palju mittevajalikke peatusi ja ebaühtlane sõidukiirus suurendab kütusekulu.
- Enne kui asute väga madala temperatuuriga ilmaolude puhul sõitma, käivitage mootoriploki eelsoojendi\* – auto käivitub kiiremini ja kulumine on külma ilmaga väiksem. Mootor saavutab kiiremini normaalse töötemperatuuri ning kütusekulu on väiksem ja heitmeid vähem.

Kõrvaldage alati kindlasti ka keskkonnaohtlikud jäätmed (nt akud ja õli) keskkonnasõbralikul viisil. Pöörduge teenindusse, kui te pole kindel, kuidas seda liiki jäätmeid kõrvaldada - soovitatav on pöörduda volitatud Volvo teeninduse poole.

## **Tõhus heitgaasipuhastus**

Teie auto valmistamisel lähtuti kontseptsioonist "Puhtus sees ja väljas" (Clean inside and out) – see tähendab puhast salongi ja tõhusat heitgaasikontrolli. Nii mõnegi näitaja osas on heitmed tunduvalt väiksemad, kui kehtivad normid ette näevad.

### **Puhas õhk salongis**

Õhufilter aitab ära hoida tolmu ja õietolmu sattumist salongi õhu sisselaskeava kaudu.

Kõrgtehnoloogiline õhukvaliteedi süsteem (Interior Air Quality System; IAQS)\* tagab selle, et salongiõhk on puhtam kui välisõhk liikluses.

Süsteem puhastab salongiõhku saastest, nt tolmust, süsivesinikest, lämmastikoksiididist ja maapinnalähedasest osoonist. Kui välisõhk on saastunud, suletakse õhu sissepääs ja salongiõhk hakkab ringlema. Selline asi võib juhtuda nt tihedas liikluses, järjekordades ja tunnelites.

IAQS on puhta autosalongi paketi (Clean Zone Interior Package; CZIP)\* osa, mille üks funktsioonidest võimaldab ventilaatori käivitamist, kui auto avatakse lukust puldiga.

### **Salong**

Volvo salongimaterjal valitakse hoolikalt ning seda kontrollitakse meeldiva ja mugava kasutuskogemuse tagamiseks. Mõned osad on käsitsi tehtud, nt rooliratta liitekohad on käsitsi õmmeldud. Lisaks kontrollib tootja, et salongis ei tekiks

nt kuumuse või ereda valguse tagajärjel ebamugavust põhjustavaid lõhnu või aineid.

## **Volvo teenindused ja keskkond**

Regulaarne auto hooldamine loob Teie auto pika kasutusaja ja madala kütusekulu eeltingimused. Sellisel toimides annate ka omapoolse panuse keskkonna puhtana hoidmisel. Usaldades oma auto teeninduseks ja hoolduseks Volvo teenindustele, saab teie autost Volvo süsteemi osa. Volvo esitab oma teeninduste ruumide ja pindade projekteerimise osas selgeid nõudmisi, et jäätmed ja heitmed ei reostaks keskkonda. Meie töötajatel on keskkonnanahoiu põhimõtete järgimiseks nii vajalikud oskused kui ka vahendid.

### **Ringlussevõtt**

Kuna Volvo peab silmas kogu auto elutsükli, pööratakse olulist tähelepanu ka sellele, et auto utiliseeritaks keskkonnasõbralikul viisil. Peaaegu kogu auto on utiliseeritav. Seepärast palume auto viimasel omanikul esindusest infot küsida sertifitseeritud/tunnustatud utiliseerimisettevõtte kohta.

### **Sellega seotud teave**

- Kütusekulu ja CO<sub>2</sub>-heitkogused (lk. 641)
- Ökonoomne sõiduvii (lk. 438)
- Eelsoojenduse käivitamine/peatamine\* (lk. 217)
- Kasutusjuhend ja keskkond (lk. 23)
- Õhu kvaliteet (lk. 193)

## IntelliSafe – juhi abi

IntelliSafe on Volvo Carsi ohutustehnoloogia. IntelliSafe sisaldab mitmesuguseid süsteeme, nii standardseid kui ka valikulisi, mille eesmärk on muuta auto teekond ohutuks, hoida ära vigastusi ning kaitsta reisijaid ja teisi liiklejaid.

### Tugi

IntelliSafe sisaldab niisuguseid juhiabifunktsioone nagu adaptiivne kiirushoidik\*, mis aitab juhil hoida ühtlast kiirust ja sobivat pikivahet.

Pilot Assist<sup>5</sup> aitab roolimisabi kaudu hoida autot sõidurajal, sh hoida ühtlast kiirust ja sobivat pikivahet.

Park Assist Pilot\* aitab juhil parkimiskohale parkida või parkimiskohalt lahkuda.

Juhti abistavad muud funktsioonid on nt aktiivne kaugtuli, Cross Traffic Alert (CTA)\* ja Blind Spot Information (BLIS)\*.

### Õnnetuste vältimine

City Safety funktsioon võib aidata ära hoida õnnetusi. See võib ära hoida või leevendada kokkupõrkeid jalakäijate, jalgratturite, suuremate loomade või sõidukitega. Kokkupõrkeohu korral antakse visuaalseid, helilisi ja pidurdushoiatusi, mis aitavad juhil õigel ajal reageerida. Kui juht ei reageeri hoiatusele ja kokkupõrkeohu hinnatakse väga suureks, pidurdab City Safety autot automaatselt.

Sõidurajaabi (LKA) on teine näide funktsioonist, mis võib aidata õnnetusi vältida, sest aitab juhil maanteel ja sarnastel suurteedel vähendada oma rajalt kõrvalekaldu riski.

### Funktsioon Roolimisabi kasvanud

**kokkupõrkeohu korral** võib aidata juhil vähendada auto soovimatut sõidurajalt väljumise ohtu ja/või kokkupõrkeohu teise sõiduki või takistusega, roolides auto selle sõidurajale tagasi ja/või keerates kõrvale.

### Kaitsmine

Juhi ja kaasreisijate kaitsmiseks on autos turvavöö eelpingutid, mis pingutavad turvavöösid ohtlikes olukordades ning kokkupõrgete korral. Samuti on autos turvapadjad ja turvakardinad ning Whiplash Protection System (WHIPS), mis kaitseb lülisambavigastuste eest.

Saadaval on ka Pedestrian Protection System (PPS), mis vähendab jalakäijaga kokkupõrkamise korral jalakäijale avaldatavat mõju.

### Sellega seotud teave

- Driver support system (lk. 272)
- Aktiivne kaugtuli (lk. 147)
- Ohutus (lk. 40)
- Turvavööd (lk. 43)
- Turvapadjad (lk. 47)
- Whiplash Protection System (lk. 41)

- Pedestrian Protection System (lk. 42)

<sup>5</sup> See funktsioon võib turust olenevalt olla standardvalikus või valikuline.

## Sensus - ühenduvus ja meelelahutus võrgus

Sensus võimaldab kasutada Interneti ja erinevaid rakendusi ning muuta auto Wi-Fi pääsupunktiks.

### See on Sensus



Sensus pakub nutikat kasutajaliidest ning võimalust ühenduda digitaalmaailma. Intuiitvne navigeerimissüsteem võimaldab juhti segamata hankida vajalikku teavet, abi ja meelelahutust.

Sensus hõlmab kõiki autos olevaid lahendusi, mis on seotud meelelahutuse, Interneti, navigeerimise\* ja kasutajaliidesega. Sensus võimaldab teil ja teie autol välismaailmaga suhelda.

### Teave on kättesaadav seal kus vaja, siis kui vaja.

Auto erinevad ekraanid võimaldavad vajalikku teavet õigel ajal kuvada. Teavet kuvatakse vastavalt juhi prioriteetidele erinevates kohtades.



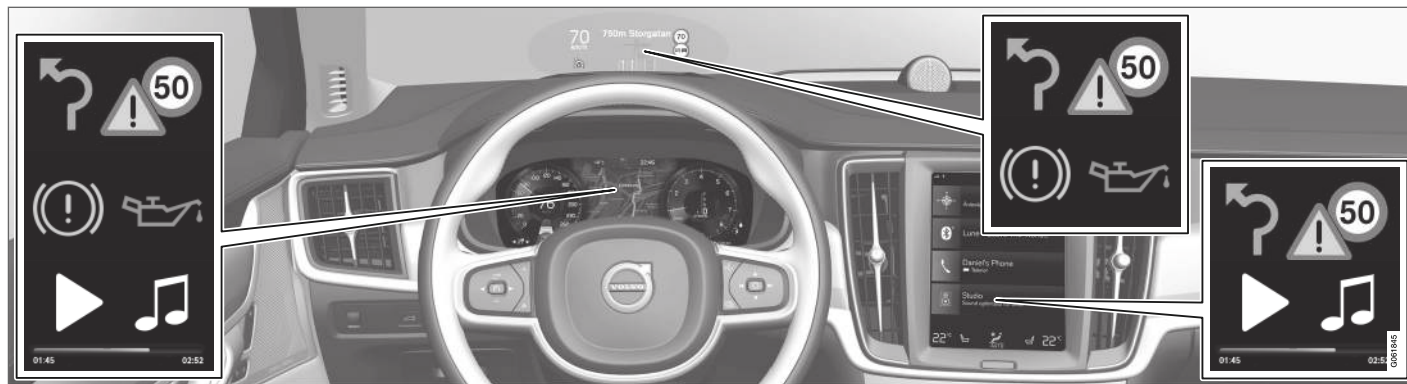

Vastavalt teabe prioriteedile kuvatakse erinevaid teavitusi erinevatel ekraanidel.

### Esiklaasi ekraan\*

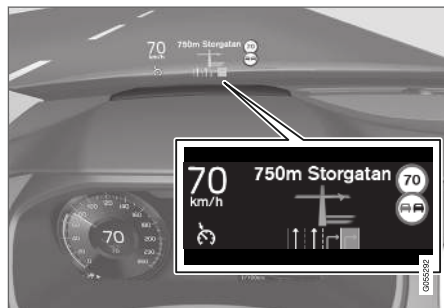

Esiklaasinäidikul kuvatakse valitud teave, millega juht peab tegelema esimesel võimalusel. Niisugune teave võib näiteks hõlmata liiklushoiatusi,

kiiruse- ja navigeerimisteavet\*. Liiklusmärkide teave ning sissetuleva kõne teavitus kuvatakse samuti esiklaasil.

### Juhi ekraan



12-tolline\* juhiekraan.



8-tolline juhiakraan

Juhi ekraanil näidatakse teavet kiiruse kohta ning nt sissetulevate kõnede ja esitatavate lugude teavet. Ekraani saab juhtida rooli kahe nupustikuga.

### Keskekraan



Paljusid auto funktsioone on võimalik juhtida puutetundlikult keskekraanilt. Seeläbi on füüsi-

liste nuppude arv autos viidud miinimumi. Ekraani on võimalik ka kinnastega kasutada.

Siit saab juhtida näiteks kliimaseadet, meelelahutussüsteemi ning istmete asendeid\*. Keskekraanil kuvatavat teavet saab kasutada nii juht kui ka kaasreisijad.

### Häältuvastussüsteem



Häältuvastussüsteemi on võimalik kasutada ilma et juht peaks enda käsi roolilt tõstma. Süsteem saab aru tavalisest kõnест. Kasutage hääljuhtimist näiteks loo mängimiseks, kellelegi helistamiseks, temperatuuri muutmiseks või tekstisõnumi ettelugemiseks.

### Sellega seotud teave

- Esiklaasi ekraan\* (lk. 132)
- Juhi ekraan (lk. 75)
- Keskekraani ülevaade (lk. 100)
- Hääljuhtimine (lk. 135)
- Interneti-ühendusega auto\* (lk. 506)
- Auto Interneti-ühenduse jagamine Wi-Fi pääsupunkti kaudu (lk. 509)

## Tarkvara uuendused

Selleks et teie Volvo kliendina saaksite oma autost parima kogemuse, arendab Volvo pidevalt autode süsteeme ja teile pakutavaid teenuseid.

Kui teie autot hooldatakse volitatud Volvo edasi-müüja juures, võite uuendada Volvo tarkvara uusimale versioonile. Uusim tarkvara annab teile juurdepääsu uutele funktsioonidele ja parandustele ning pakub ka varasemate tarkvarauuendustega saadud varasemaid parandusi.

Lisateavet avaldatud uuenduste kohta ja vastused korduma kippuvatele küsimustele leiате aadressilt [support.volvocars.com](http://support.volvocars.com).

### **i** TÄHELEPANU

Pärast värskendamist võib funktsionaalsus riigist, mudelist, mudeliaastast ja lisavarustusest olenevalt erineda.

## Sellega seotud teave

- Sensus - ühenduvus ja meelelahutus võrgus (lk. 31)
- Süsteemiuuenduste haldamine allalaadimiskeskuse kaudu (lk. 571)

## Andmete salvestamine

Volvo ohutuse ja kvaliteedi tagamiseks salvestatakse auto kasutamise, funktsionaalsuse ning sündmuste kohta autosse teatud infot.

Sellel sõidukil on funktsioon Event Data Recorder (EDR). Selle põhieesmärk on liiklusõnnetuste või kokkupõrkesarnaste olukordade andmete registreerimine ja salvestamine. Näiteks registreerib seade turvapatjade avanemise aja ning aja, millal sõiduk teel oleva takistusega kokku põrkas. Salvestatud andmete abil saab paremini aru, kuidas sõidukisüsteemid seda tüüpi olukordades töötavad. EDR-süsteem salvestab lühikest aega (tavaliselt kuni 30 sekundit) sõiduki dünaamika ja ohutussüsteemidega seotud andmeid.

Selle sõiduki EDR salvestab liiklusõnnetuste või kokkupõrketaloliste olukordade puhul järgmisi andmeid:

- Kuidas mitmesugused auto süsteemid töötasid
- Kas juhi ja kaassõitjate turvavööd olid kinni/pingul
- Gaasi- ja piduripedaali kasutamine
- Sõiduki sõidukiirus

See teave aitab meil paremini mõista, millistes olukordades liiklusõnnetused, vigastused ja kahjustused aset leiavad. EDR salvestab andmeid ainult siis, kui leiavad aset tavapärased kokkupõrked. EDR ei salvesta andmeid tavapäraste sõiduolude puhul. Samuti ei registreeri süsteem

kunagi seda, kes on sõiduki juht, ega ka avarii geograafilist asukohta või ohtlikke olukordi, mis avariiga ei lõpe. Samas saavad kolmandad isikud, nt politsei, kasutada salvestatud andmeid lisaks isikutelt pärast liiklusõnnetust võetavatele tunnistustele. Registreeritud andmete tõlgendamiseks on vajalikud eriseadmed või juurdepääs sõidukile või EDR-süsteemile.

Peale EDR-süsteemi on autol ka mitu arvutit, mis pidevalt auto talitlust kontrollivad ja jälgivad. Arvutid koguvad andmeid tavapärastes sõiduoludes, kuid eelkõige jälgivad need juhi tugisüsteemide (nt City Safety ja automaatse pidurdamise funktsioon) aktiveerumisega seotud andmeid.

Teatud salvestatud andmete abil saavad hooldustehnikud sõiduki rikkeid diagnoosida ja parandada. Registreeritud teave on vajalik ka selleks, et Volvo saaks seadustega ja valitsusasutuste sätestatud juriidilisi nõudeid täita. Sõidukis registreeritud teavet hoitakse arvutis seni, kuni sõiduk on hooldatud ja parandatud.

Peale ülalnimetatut saab registreeritud teavet koondandmetena kasutada ka uurimistegevuses ja tootarenduses, et Volvo autosid pidevalt ohutumaks ja kvaliteetsemaks muuta.

Volvo ei avalda ülal nimetatud teavet kolmandatele osapooltele ilma sõiduki omaniku nõusolekuta. Riiklike seaduste ja regulatsioonide alusel on Volvo kohustatud sellist teavet vajadusel avaldama politseile või muudele organitele, kellel on seaduslik õigus sellele teabele juurde pääseda.

Sõiduki arvutitesse talletatud teabe lugemiseks ja tõlgendamiseks on vajalikud tehnilised eriseadmed, mida Volvol ja Volvoga asjakohase lepingu sõlminud esindused saavad kasutada. Volvo tagab, et hoolduse ja remondi ajal Volvole ülekan-  
tavat teavet säilitatakse ja käideldakse turvalisel ning selle teabe käitlemine vastab asjakohastele õiguslikele nõuetele. Lisainfot küsige Volvo esin-  
dajalt.

## Teenuste üldtingimused

Volvo pakub teenuseid, mille abil saate sõita oma Volvoga nii turvaliselt ja mugavalt kui võimalik.

Nende teenuste hulka kuuluvad näiteks abi hädaolukorras ning navigatsiooni- ja hooldusteenused.

Enne teenuste kasutamist lugege kindlasti saidilt [support.volvocars.com](http://support.volvocars.com) teenuste kasutustingimusi.

### Sellega seotud teave

- Kliendi privaatsuspoliitika (lk. 35)

## Kliendi privaatsuspoliitika

Volvo austab meie veebisaiti külastavate inimeste privaatsuts ja kaitseb seda.

See poliitika käib kliendi andmete ja isikuteabega ümberkäämise kohta. Eesmärk on anda praeguste, endistele ja tulevastele klientidele üldist arusaama järgmisest.

- Tingimustest, mille alusel me kogume ja käsitleme teie isiklike andmeid.
- Kogutavate isikuandmete liigid.
- Isikuandmete kogumise põhjustest.
- Kuidas me teie isiklike andmeid kasutame.

Poliisiga saab täies pikkuses tutvuda [support.volvocars.com](http://support.volvocars.com) lehel.

### Sellega seotud teave

- Kasutustingimused ja andmete jagamine (lk. 512)
- Teenuste üldtingimused (lk. 35)
- Andmete salvestamine (lk. 34)

## Oluline teave tarvikute ja lisavarustuse kohta

Tarvikute ja lisavarustuse ebaõige ühendamine ja paigaldamine võib kahjustada auto elektrisüsteemi.

Soovitame väga Volvo omanikel paigaldada vaid Volvo heaks kiidetud originaalvaruosasid ning varuosasid paigaldada vaid koolitatud ja kvalifitseeritud Volvo hooldustehnikutel. Mõni varuosa toimib vaid siis, kui auto arvutisüsteemi on paigaldatud vastav tarkvara.

Kasutusjuhendis kirjeldatud seadmeid ei pakuta kõikidele autodele – erinevused tulenevad turude eripäradest ning kehtivatest riiklikest või kohalikest õigusaktidest.

Kasutusjuhendis kirjeldatud lisavarustus või tarvikud on tähistatud tärniga. Kui tekib küsimus, misugune on standard-, lisa- või erivastust, konsulteerige Volvo edasimüüjaga.

### HOIATUS

Juht vastutab alati auto ohutu kasutamise ning kohaldatavate õigusnormide ja määruste järgimise eest.

Lisaks on oluline autot hooldada Volvo soovitude, kasutusjuhiste ning teenindus- ja garantiiraamatu järgi.

Kui ekraaniteave erineb trükitud kasutusjuhendist, siis tuleb alati tähtsamaks pidada trükitud kasutusjuhendit.

## Sellega seotud teave

- Tarvikute paigaldamine (lk. 36)
- Seadmete ühendamine auto diagnostikapesa (lk. 37)
- Kasutusjuhendi lugemine (lk. 21)

## Tarvikute paigaldamine

Soovitame väga Volvo omanikel paigaldada vaid Volvo heaks kiidetud originaalvaruosasid ning varuosasid paigaldada vaid koolitatud ja kvalifitseeritud Volvo hooldustehnikutel. Mõni varuosa toimib vaid siis, kui auto arvutisüsteemi on paigaldatud vastav tarkvara.

- Volvo originaaltarvikuid kontrollitakse põhjalikult jõudluse, turvalisuse ja heitgaasikontrolli osas, et tagada nende kokkusobivus auto süsteemidega. Lisaks teab vastava väljaõppe saanud ja kvalifitseeritud Volvo hooldustehnik, millise tarviku võib teie Volvole paigaldada. Enne oma autosse või autole tarviku paigaldamist pöörduge alati vastava väljaõppe saanud ja kvalifitseeritud Volvo hooldustehniku poole.
- Võib juhtuda, et Volvo heakskiiduta tarvikuid pole teie autoga kokkusobivuse osas katsetatud.
- Kui paigaldate tarvikuid, mida Volvo pole katsetanud, või kui lubate tarvikuid paigaldada isikutel, kellel puudub vastav kogemus, võib see negatiivselt mõjutada auto sõidumadusi või ohutussüsteeme.
- Kahjustused, mille on põhjustanud heakskiidmata või valesti paigaldatud tarvikud, ei kuulu uue auto garantii alla. Lisateavet garantii kohta leiate teenindus- ja garantiiraamatust. Volvo ei vastuta surmajuhtumite, vigastuste

või kulude eest, mis tulenevad mitteoriginaal-tarvikute paigaldamisest.

### Sellega seotud teave

- Oluline teave tarvikute ja lisavarustuse kohta (lk. 36)

## Seadmete ühendamine auto diagnostikapesa

Valesti paigaldatud ja ühendatud tarkvara või diagnostika tööriistad võivad kahjustada auto elektroonikasüsteemi.

Soovitame väga Volvo omanikel paigaldada vaid Volvo heaks kiidetud originaalvaruosasid ning varuosasid paigaldada vaid koolitatud ja kvalifitseeritud Volvo hooldustehnikutel. Mõni varuosa toimib vaid siis, kui auto arvutisüsteemi on paigaldatud vastav tarkvara.



Andmeühenduse konnektor (On-board Diagnostic, OBDII) asub juhipoolsel küljel armatuurlaua all.

### **i** TÄHELEPANU

Volvo Cars ei vastuta On-board Diagnostic pesa (OBDII) ühendatud mittelubatud seadmetest põhjustatud tagajärgede eest. See pesa on ettenähtud üksnes vastava väljaõppega pädevatele Volvo hooldustehnikutele.

### Sellega seotud teave

- Oluline teave tarvikute ja lisavarustuse kohta (lk. 36)

## Auto VIN-koodi kuvamine

Vajate auto VIN-koodi (VIN<sup>6</sup>) näiteks siis, kui võtate teenuse Volvo On Call tellimusega seoses ühendust Volvo müügiesindajaga.

1. Vajutage keskekraani ülavaates **Seaded**.
2. Minge menüüsse **Süsteem** → **Süsteemiteave** → **VIN-kood**.  
> Kuvatakse sõiduki VIN-kood.

## Juhi tähelepanu hajumine

Juht vastutab kõige eest, mis on vajalik enda, kaasreisijate ja teiste liiklejate ohutuse tagamiseks. Osa sellest on tähelepanu kõrvalejuhtivate olukordade vältimine, näiteks sõidukeskkonnas niisuguste tegevuste mittetegemine, mis ei ole seotud autojuhtimisega.

Teie uus Volvo on varustatud või seda saab varustada sisurikka meelelahutus- ja sidesüsteemiga. Nende hulka kuuluvad erinevate funktsioonidega mobiiltelefoni vabakäesüsteem, navigatsioonisüsteemid ja helisüsteemid. Mugavuse suurendamiseks saate kasutada ka muid kaasaskantavaid elektroonikaseadmeid. Õige ja turvalise kasutamise korral võivad need sõiduelamust rikastada. Vale kasutamise korral võivad need tähelepanu kõrvale juhtida.

Esitame selliste süsteemidega seoses järgmised hoiatused, et näidata, et Volvo hoolib teie ohutusest. Ärge kunagi kasutage autos seadet või funktsiooni viisil, mis võib teie tähelepanu ohutult sõitmiselt kõrvale juhtida. Segavate tegurite olemasolu võib viia tõsise õnnetuseni. Peale nende üldiste hoiatuste pakume täiendavaid näpunäiteid, mis puudutavad autos olla võivaid uusi funktsioone.

## HOIATUS

- Ärge kunagi hoidke sõidu ajal mobiiltelefoni kõrva ääres. Teatud riikides on juhil sõidu ajal keelatud mobiiltelefoni kasutada.
- Kui autol on navigatsioonisüsteem, tohib marsruuti valida ja muuta üksnes parkimise ajal.
- Juhtimise ajal ei tohi helisüsteemi kunagi seadistada. Seadistage raadio mälujaamu üksnes parkimise ajal ning kasutage salvestatud jaamu kuulamise lihtsustamiseks.
- Juhtimise ajal ärge kunagi kasutage sülevõi pihuarvutit.

## Sellega seotud teave

- Heli, meedium ja Internet (lk. 472)

<sup>6</sup> Vehicle Identification Number

TURVALISUS

## Ohutus

Sõiduk on varustatud erinevate ohutussüsteemidega, mis avarii korral juhti ning sõitjaid üheskoos kaitsevad.

Autol on mitu andurit, mis reageerivad õnnetuse korral ja aktiveerivad eri ohutussüsteeme, nt eri turvapadja ja turvavöö eelpinguteid. Süsteemid reageerivad parima kaitse tagamiseks erinevalt olenevalt sellest, millise õnnetusega on tegu, nt millise nurga all kokkupõrge toimus, kas tegemist oli üle katuse rullumisega või teelt väljasõiduga.

Osad süsteemid, nagu näiteks Whiplash Protection System on täielikult mehhaanilised. Auto ehitamisel on arvestatud ka sellega, et kokkupõrke korral jaotub löögijõud talade, uksepostide, põranda, katuse ja muude kere osade vahel.

Kui auto oluline funktsioon sai avarii käigus kahjustada, võidakse aktiveerida auto ohutusrežiim.

## Juhi ekraanil olev ohusümbol



Juhiekraanil süttib ohusümbol, kui auto elektrisüsteem on seatud süüteasendisse II. Sümbol kustub umbes kuue sekundi pärast, kui ohutussüsteem on korras.

### ⚠ HOIATUS

Kui hoiatussümbol jääb põlema või süttib sõidu ajal ja juhiekraanil kuvatakse teade **SRS õhkpadi Vajab kohe kooldust, Sõitke töököhta**, siis ühe ohutussüsteemi teatud osa ei toimi korralikult. Volvo soovib ühendust võtta volitatud Volvo teenindusega nii pea kui võimalik.

### ⚠ HOIATUS

Ärge mitte kunagi muutke ega parandage auto ohutussüsteeme ise. Süsteemi asjatundmatu remontimine võib põhjustada talitlushäireid ja tõsiseid tervisekahjustusi. Volvo soovib ühendust võtta volitatud Volvo teenindusega.



Kui konkreetne hoiatussümbol ei toimi, siis põleb selle asemel üldine hoiatussümbol ja juhiekraanil kuvatakse teade.

## Sellega seotud teave

- Ohutusmeetmed raseduse ajal (lk. 40)
- Turvavööd (lk. 43)
- Turvapadjad (lk. 47)
- Whiplash Protection System (lk. 41)
- Pedestrian Protection System (lk. 42)
- Safety mode (lk. 53)
- Lasteohutus (lk. 54)

## Ohutusmeetmed raseduse ajal

Raseduse ajal tuleb turvavööd kindlasti nõuete kohaselt kasutada ning raseda juhi iste õigesse asendisse seada.

### Turvavöö

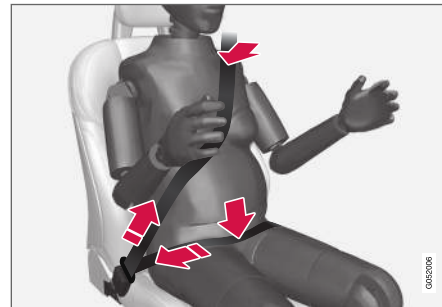

Diagonaalvöö peab liibuma õlale ning seejärel jooksma rindade vahelt piki kõhu külge.

Vöörihm peab olema lapiti vastu reie külge võimalikult madalal kõhu all ja – ei tohi ülespoole liikuda. Turvavöö peab liibuma vastu keha, mittevajalike lõtke ei tohi olla. Kontrolli, et turvavöö ei oleks keerdu.

### Isteasend

Raseduse edasises faasis tuleb rasedatel juhtidel reguleerida iste ja rool nii, et rasedal oleks lihtne sõidukit juhtida (mis tähendab, et nad peavad ulatuma vabalt pedaalide ja roolini). Kõht peaks kindlasti olema roolist võimalikult kaugel.

## Sellega seotud teave

- Ohutus (lk. 40)
- Turvavööd (lk. 43)
- Manuaalne esiiste (lk. 176)
- Elektriline esiiste\* (lk. 177)

## Whiplash Protection System

Whiplash Protection System (WHIPS) vähendab piitsalöögitaoliste kaelavigastuste ohtu. See süsteem koosneb löögijõudu neelavatest seljatagedest ja istmepadjadest ning spetsiaalsetest esiistmete peatugedest.

WHIPS aktiveerub tagant otsasõidul, sealjuures arvestatakse otsasõidu nurka, kiirust ning otsasõitnud sõiduki omadusi.

WHIPS -süsteemi käivitumisel langevad esiistmete seljatoed tahapoole ja istmepadjad liiguvad allapoole, nii et juhi ja kõrvalistuja isteaasend muutub. See liikumine aitab osaliselt vastu võtta jõude, mis võivad põhjustada kaelavigastuse.

### ⚠ HOIATUS

WHIPS-süsteem on täiendav kaitse turvavööde kõrval. Kasutage alati turvavööd.

### ⚠ HOIATUS

Ärge mitte kunagi muutke ega parandage istet ega süsteemi WHIPS ise. Volvo soovib ühendust võtta volitatud Volvo teenindusega.

Kui esiistmetel on olnud suur koormus, näiteks kokkupõrke korral, tuleb istmed vahetada. Istmete kaitsvad funktsioonid võivad olla osaliselt kadunud, isegi kui istmed ei näi olevat kahjustatud.

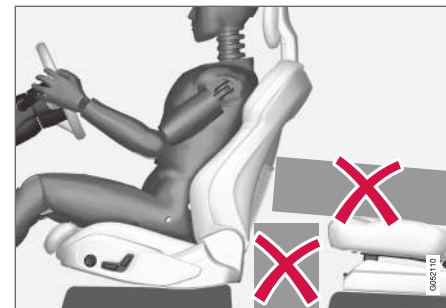

Ärge jätke esiistmete alla ega seljatoe taha ja tagaistmele esemeid, mis võivad häirida WHIPS-süsteemi tööd.

### ⚠ HOIATUS

Ärge suruge tagaistme istmepadja ja esiistme seljatoe vahele jäiku esemeid.

Kui tagaistme seljatugi viiakse langetatud asendisse, siis tuleb pagas korralikult kinnitada, et see avarii korral ei libiseks esiistme seljatoe pihta.

### ⚠ HOIATUS

Kui tagaistme seljatugi on langetatud või tagaistmel kasutatakse seljaga sõidusuunas olevat turvatooli, tuleb vastavat esiistet ettepoole liigutada, et vältida kokkupuudet langetatud seljatoe või turvatooliga.

## « Isteasend

Suurima võimaliku turvalisuse tagamiseks WHIPS -süsteemi poolt peavad sõiduki juht ja reisija olema nõuetekohases istumisasendis ja jälgima, et miski ei takistaks süsteemi toimimist.

Enne sõidu alustamist sättige end esiistmel õigesti istumisasendisse.

Parima kaitse saavutamiseks peaksid juht ja kõrvalistuja istuma istme keskel, pea võimalikult peatoe lähedal.

## WHIPS ja turvaistmed

WHIPS ei vähenda auto poolt lapsele pakutavat kaitset, kui laps istub turvatoolil või turvaistmel.

## Sellega seotud teave

- Ohutus (lk. 40)
- Manuaalne esiiste (lk. 176)
- Elektriline esiiste\* (lk. 177)
- Rear Collision Warning (lk. 348)

## Pedestrian Protection System

Funktsioon Pedestrian Protection System (PPS) on süsteem, mis leevendab teatud otsasõitude korral jalakäijale antavat lööki.

Jalakäijale otsasõidu korral reageerivad auto eesosas olevad andurid ja süsteem aktiveeritakse.

Funktsiooni PPS aktiveerimisel juhtub aset järgnev:

- Mootoriruumi katte tagumine osa tõstetakse üles.
- Automaatne alarm saadetakse rakenduse Volvo On Call\* kaudu.

Andurid aktiveeruvad kiirusel 25-50 km/h (15-30 mph).

Andurid on mõeldud tuvastama kokkupõrget objektiga, mis sarnaneb inimese jalale.

### TÄHELEPANU

Teedel võib esineda objekte, millega kokkupuuetel edastavad andurid samasuguse signaali nagu kokkupõrkel jalakäijaga. Võib juhtuda, et sellise objektiga kokkupõrkel süsteem aktiveeritakse.

### HOIATUS

Ärge paigaldage ette tarvikuid ega muutke ees midagi. Väär sekkumine esiosal võib põhjustada süsteemi ebaõiget toimimist ja põhjustada tõsisid tervisekahjustusi ja auto vigastusi.

Volvo soovib kasutada originaal-klaasipuhasteid ja ainult nende originaalosi.

### HOIATUS

Ärge mitte kunagi muutke ega remontige ise süsteemi. Volvo soovib ühendust võtta volitatud Volvo teenindusega. Süsteemi puudulik töö võib põhjustada talitlushäireid ja tõsisid tervisekahjustusi.

### HOIATUS

Auto esiosa kahjustuste korral soovib Volvo ühendust võtta volitatud Volvo teenindusega, et veenduda, kas süsteem on korras.

## Juhi ekraanil olevad sümbolid

Tähis	Spetsifikatsioon
	PPS on aktiveeritud või on süsteem ilmnunud tõrge. Järgige antud soovitusi.

## Sellega seotud teave

- Ohutus (lk. 40)

## Turvavööd

Turvavöö mittekasutamisel võivad järsu pidurdamise tagajärjel tekkida tõsised vigastused.

Turvavöö pakub maksimaalset kaitset vaid juhul kui see liibub kehale. Ärge kallutage seljatuge liialt tahapoole. Turvavöö on ette nähtud kaitseks normaalses istesendis.

### HOIATUS

Ärge haakige turvavööd nagide või muude elementide külge, sest see takistab turvavöö korralikku pingutamist.

### HOIATUS

Turvavööd toimivad koos turvapatjadega. Kui turvavööd ei kasutata või kasutatakse valesti, võib see vähendada kokkupõrkel turvapatja pakuvat kaitset.

### HOIATUS

Ärge mitte kunagi muutke ega remontige turvavööd ise. Volvo soovib ühendust võtta volitatud Volvo teenindusega.

Kui turvavöö on olnud suur koormus, näiteks seoses kokkupõrkega, tuleb kogu turvavöö vahetada. Turvavöö kaitsvad omadused võivad olla osaliselt kadunud, isegi kui turvavöö ei näi olevat vigastatud. Turvavöö tuleb vahetada ka sel juhul, kui sellel on kulumismärke või vigastusi. Uuel turvavöö peab olema tüübikinnitus ning see peab olema ette nähtud paigaldamiseks samasse kohta kui vahetatav turvavöö.

### Sellega seotud teave

- Ohutus (lk. 40)
- Turvavöö eelpinguti (lk. 45)
- Turvavööde kinnitamine ja vabastamine (lk. 43)
- Ukse ja turvavööga seotud meeldetuletus (lk. 46)

## Turvavööde kinnitamine ja vabastamine

Enne sõitmaasumist veenduge, et kõikidel reisijatel on turvavöö kinnitatud.

### Turvavööde kinnitamine

1. Tõmmake turvavöö aeglaselt välja ning veenduge, et see ei ole keerdus ega kahjustatud.

### TÄHELEPANU

Turvavöö lukustub ja seda ei saa välja tõmmata:

- kui seda liiga kiiresti välja tõmmata
- pidurdamisel ja kiirendamisel
- kui auto on tugevasti kaldu.

2. Asetage turvavöö kinnitusklamber ettenähtud pesasse.
  - > Vali klõpsatus annab teada, et turvavöö on lukustunud.

### HOIATUS

Pange turvavöö keel alati õige poole pandlasse. Vastasel korral ei tarvitse turvavööd ja pandlad kokkupõrke korral ettenähtud viisil toimida. Tekib tõsise vigastuse oht.

3. Esiistmete turvavööde kõrgust saab reguleerida.



Vajutage istmekinnitust ja liigutage turvavööd üles- või allapoole.

Seadke turvavöö võimalikult kõrgele, jälgides samas, et see ei ulatuks vastu teie kõri.

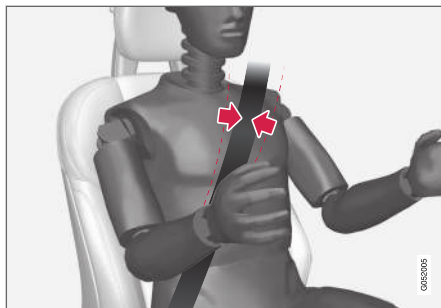

Turvavöö peab jooksuma üle õla (mitte üle käe alla).

4. Tõmmake vöörihm üle süle, tõmmates diagonaalset õlarihma üle õla välja.

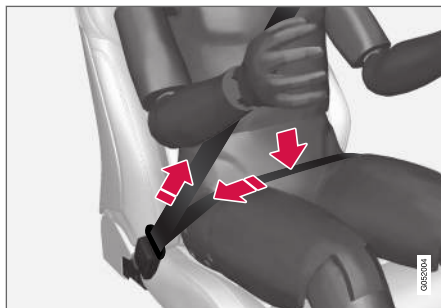

Vöörihm peab paiknema võimalikult all (mitte üle kõhu).

### ⚠ HOIATUS

Iga turvavöö on ette nähtud ainult ühele inimesele.

### ⚠ HOIATUS

Ärge haakige turvavööd nagide või muude elementide külge, sest see takistab turvavöö korralikku pingutamist.

### ⚠ HOIATUS

Vältige turvavööde kahjustamist ja vöörkehade sattumist turvavöö pandlasse. Vastasel korral ei tarvitse turvavööd ja pandlad kokkupõrke korral ettenähtud viisil toimida. Tekib tõsise vigastuse oht.

### Turvavööde vabastamine

1. Vajutage turvavöö lukul olevale punasele nupule ja laske rullil turvavöö sisse tõmmata.
2. Kui rull ei tõmba tervet turvavööd sisse, aita käega kaasa, et turvavöö ei jääks rippuma.

### Sellega seotud teave

- Turvavööd (lk. 43)
- Turvavöö eelpinguti (lk. 45)
- Ukse ja turvavööga seotud meeldetuletus (lk. 46)

## Turvavöö eelpinguti

Autosse on paigaldatud standardsed turvavöö eelpingutid ja elektrilised turvavöö eelpingutid, mis pingutavad turvavööd kriitilistes olukordades ja kokkupõrgete korral.

### Standardne turvavöö eelpinguti

Kõikidel turvavöödel on standardne turvavöö eelpinguti.

Turvavöö eelpingutid tõmbavad avari korral turvavöö piisava jõuga pingule, et reisijat paigal hoida.

### Elektriline turvavöö eelpinguti

Juhi- ja kaassõitja turvavööd on varustatud elektriliste eelpingutitega.

Turvavöö eelpingutid toimivad koos ja need saab aktiveerida koos juhi tugisüsteemidega City Safety ja Rear Collision Warning. Kriitilises olukorras, nagu avariipidurdamine, teelt väljasõidud (nt kraavi sõitmisel, lendu tõusmisel või millegi tabamisel maastikul), külglibisemine, avariioht, tõmmatakse turvavööd elektrimootoriga pingule.

Elektrilised eelpingutid aitavad seada reisija paremasse asendisse, vähendades nii ohtu tabada salongi elemente, ja parandavad teiste turvasüsteemide, näiteks turvapatjade üldist efektiivsust.

Kui kriitiline olukord on möödunud, ennistatakse turvavöö ja elektriline turvavöö eelpinguti automaatselt, kuid need saab ennistada ka käsitsi.

### ! TÄHTIS TEAVE

Kui kaasreisija turvapadi on välja lülitatud, lülitub välja ka kaasreisija turvavöö elektriline pinguti.

### ⚠ HOIATUS

Ärge mitte kunagi muutke ega remontige turvavööid ise. Volvo soovib ühendust võtta volitatud Volvo teenindusega.

Kui turvavöö on olnud suur koormus, näiteks seoses kokkupõrkega, tuleb kogu turvavöö vahetada. Turvavöö kaitsvad omadused võivad olla osaliselt kadunud, isegi kui turvavöö ei näi olevat vigastatud. Turvavöö tuleb vahetada ka sel juhul, kui sellel on kulumismärke või vigastusi. Uuel turvavöö peab olema tüübikinnitus ning see peab olema ette nähtud paigaldamiseks samasse kohta kui vahetatav turvavöö.

### Sellega seotud teave

- Turvavööd (lk. 43)
- Turvavööde kinnitamine ja vabastamine (lk. 43)
- Elektrilise turvavöö eelpinguti lähtestamine (lk. 45)
- Kõrvalistuja turvapadja aktiveerimine ja deaktiveerimine\* (lk. 50)
- City Safety™ (lk. 336)
- Rear Collision Warning (lk. 348)

## Elektrilise turvavöö eelpinguti lähtestamine

Elektrilise turvavöö eelpinguti lähtestatakse automaatselt, aga kui turvavöö jääb väljatõmmatuks, saab selle käsitsi lähtestada.

1. Peatuge ohutus kohas.
2. Vabastage turvavöö ja kinnitage see uuesti.
  - > Turvavöö ja elektriline eelpinguti lähtestatakse.

### ⚠ HOIATUS

Ärge mitte kunagi muutke ega remontige turvavööid ise. Volvo soovib ühendust võtta volitatud Volvo teenindusega.

Kui turvavöö on olnud suur koormus, näiteks seoses kokkupõrkega, tuleb kogu turvavöö vahetada. Turvavöö kaitsvad omadused võivad olla osaliselt kadunud, isegi kui turvavöö ei näi olevat vigastatud. Turvavöö tuleb vahetada ka sel juhul, kui sellel on kulumismärke või vigastusi. Uuel turvavöö peab olema tüübikinnitus ning see peab olema ette nähtud paigaldamiseks samasse kohta kui vahetatav turvavöö.

### Sellega seotud teave

- Turvavöö eelpinguti (lk. 45)
- Turvavööd (lk. 43)

## Ukse ja turvavööga seotud meeldetuletus

Süsteem annab ilma turvavööga isikutele märku kinnitada turvavöö ning edastab hoiatuse avatud ukse, kapotikaane, tagaluugi või kütusepaagi korgi korral.

### Juhi ekraani graafika

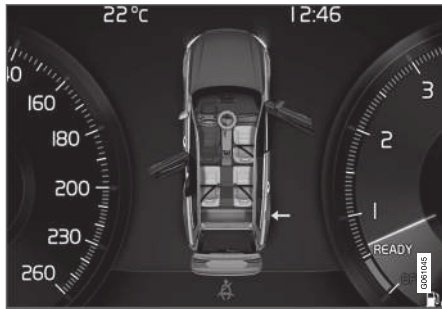

Juhi ekraanil kuvatakse erinevaid veateateid. Uksel ja tagaluugil oleva hoiatuse värv sõltub sõiduki kiirusest.

Juhi ekraani graafika näitab, millistel auto istmetel istuvad kinnitatud või kinnitamata turvavööga isikud.

Samal joonisel näidatakse, kui kapott, tagaluuk, bensiinipaagi luuk või mõni uks on lahti.

Sümboli vastuvõtmiseks vajutage nuppu **O** rooli parempoolsel klahvistikul.

## Turvavöö kinnituse kontroll



Laekonsoolil kuvatav visuaalne meeldetuletus.

Visuaalne meeldetuletus kuvatakse laekonsoolil ja ohutähisena juhi ekraanil.

Heliline teavitus sõltub kiirusest, sõiduajast ning vahemaast.

Juhile kuvatakse, kas juhi ja sõitjate turvavööd on kinnitatud või mitte.

Laste turvatoole turvavöökontrollisüsteem ei kata.

### Esiiste

Visuaalne ja helimeeldetuletus tuletavad juhile ja juhi kõrvalistujale meelde turvavöö kasutamise vajadusest, kui ühel neist on turvavöö kinnitamata.

## Tagaiste

Tagaistme turvavöö meeldetuletajal on kaks alamfunktsiooni:

- Annab infot selle kohta, milliseid tagaistme turvavöösid kasutatakse. Juhi ekraani graafika näitab, kui turvavööd on kinni.
- Annab visuaalse ja helimeeldetuletusega märku, kui tagaistme turvavöö on kinnitamata. Meeldetuletus kaob, kui turvavöö uuesti kinnitatakse.

## Uste, kapotikaane, tagaluugi ja kütusepaagi korgi meeldetuletus

Kui kapotikaas, tagaluuk, kütusepaagi kork või uks ei ole korralikult suletud, näitab juhi ekraani graafika, milline neist on avatud. Peatage auto ohutus kohas nii kiiresti kui võimalik ja sulgege lahtiolev objekt.



See juhi ekraani infosümbol süttib siis, kui sõidukiirus on umbes alla 10 km/h (6 mph).



See juhi ekraani ohusümbol süttib siis, kui sõidukiirus on umbes üle 10 km/h (6 mph).

## Sellega seotud teave

- Turvavööd (lk. 43)
- Turvavööde kinnitamine ja vabastamine (lk. 43)

## Turvapadjad

Autole on lisatud turvapadjad ja täispuhutavad kardinad nii juhi kui ka kaassõitjate jaoks.

### **i** TÄHELEPANU

Detektorid reageerivad erinevalt olenevalt kokkupõrke iseloomust ja sellest, kas turvavööd on kinnitatud või mitte. Kehtib turvavöö kõikide asendite suhtes.

Seetõttu on võimalik, et kokkupõrke korral avaneb ainult üks turvapadi (või mitte üksi). Detektorid tajuvad kokkupõrke jõudu sõidukile ning sellest lähtuvalt rakendatakse meetmeid, nt ei avata ühtki turvapadja või avatakse üks või mitu turvapadja.

### **A** HOIATUS

Turvapadjade juhtmoodul asub keskkonsoolis. Kui keskkonsoolile satub vett või muud vedelikku, võtke käivitusaku kaablid lahti. Ära ürita autot käivitada, sest turvapadi võib avaneda. Kui auto on liikumisvõimetu. Volvo soovib lasta auto transportida volitatud Volvo teenindusse.

## Rakendatud turvapadjad

Kui mõni turvapadi rakendub, on soovitatav teha järgmist.

- Kui auto on liikumisvõimetu. Volvo soovib lasta auto vedada volitatud Volvo teenin-

dusse. Ärge sõitke autoga, kui turvapadjad (airbags) on avanenud.

- Volvo soovib pöörduda volitatud Volvo teenindusse auto turvasüsteemikomponentide vahetamiseks.
- Pöördu alati arsti poole.

### **A** HOIATUS

Ärge mitte kunagi sõitke avanenud turvapadja-dega. Need võivad raskendada rooli kasutamist. Ka muud ohutussüsteemid võivad olla vigastatud. Turvapadjade avanemisel tekkiv suits ja tolm võivad põhjustada pärast tugevat kokkupuudet naha- ja silmaärritust/-vigastust. Ärrituse korral loputage külma veega. Kiire avanemine ja turvapadja kangas võivad põhjustada hõõrdumist ja nahapõletust.

## Sellega seotud teave

- Ohutus (lk. 40)
- Juhi turvapadjad (lk. 47)
- Kaassõitja turvapadi (lk. 48)
- Külgturvapadjad (lk. 52)
- Tuvakardinad (lk. 52)

## Juhi turvapadjad

Peale turvavööde on autos juhi poolel rooliturvapadi ja põlveturvapadi<sup>1</sup>.

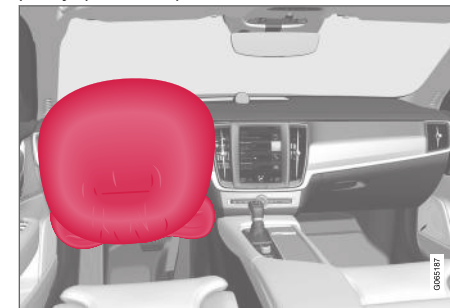

Rooliturvapadi ja põlveturvapadi<sup>1</sup> esiistmel juhi poolel.

Laupkokkupõrke korral kaitsevad turvapadjad sõiduki juhti pea-, kaela-, näo-, rindmikuvigastuste ning põlve- ja jalavigastuste eest.

Tugeva kokkupõrke korral andurid reageerivad ning turvapadjad täituvad õhuga. Turvapadi leevendab õnnetuse korral sõidukisviibijale langevat löögijõudu. Turvapadi tühjeneb kokkupõrke survele. Löögi summutamiseks tühjeneb padi surve mõjul. Seejuures moodustub suits, see on täiesti normaalne. Kogu protsess, sh. turvapadja täitumine ja tühjenemine toimub kümnendiksekundite jooksul.

<sup>1</sup> Teatud riikide jaoks on auto varustatud põlveturvapadjaga.



### **⚠ HOIATUS**

Turvavööd toimivad koos turvapadjadega. Kui turvavööd ei kasutata või kasutatakse valesti, võib see vähendada kokkupõrkel turvapadja pakuvat kaitset.

Vigastuste ohu võimalikult vähendamiseks turvapadja avanemisel peavad sõitjad istuma võimalikult sirgelt, jalad põrandal ja selg vastu seljatuge.

### **⚠ HOIATUS**

Volvo soovib parandamiseks ühendust võtta volitatud Volvo teenindusega. Puudulik töö turvapadjasüsteemiga võib põhjustada talitlushäireid ja tõsiseid tervisekahjustusi.

### **Rooliturvapadja asukoht**

Turvapadi asub rooli keskel. Roolirattal on vastav märg: **AIRBAG**.

### **Põlveturvapadja<sup>1</sup> asukoht**

Turvapadi on paigutatud amatuurlaua juhipool-  
sesse alumisse ossa. Sellel kattepaneelil on märke-  
gistus **AIRBAG**.

### **⚠ HOIATUS**

Ärge asetage ega kinnitage põlve turvapadja  
sisaldava paneeli ette või peale ühtegi eset.

### **Sellega seotud teave**

- Turvapadjad (lk. 47)
- Kaassõitja turvapadi (lk. 48)

### **Kaassõitja turvapadi**

Lisaks turvavöödele on sõiduk varustatud ka kõrvalistuja turvapadjaga.

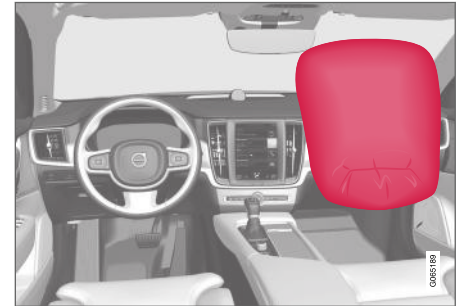

Kaassõitjapoolne turvapadi esiistmel.

Laupkokkupõrke korral kaitseb turvapadi sõiduki juhti ja kõrvalistujat pea-, kaela-, näo-, rindmikuvigastuste ning põlve- ja jalavigastuste eest.

Tugeva kokkupõrke korral andurid reageerivad ja turvapadi täitub õhuga. Turvapadi leevendab õnnetuse korral sõidukisviibijale langevat löögijõudu. Turvapadi tühjeneb kokkupõrke survel. Löögi summutamiseks tühjeneb padi surve mõjul. Seejuures moodustub suits, see on täiesti normaalne. Kogu protsess, sh. turvapadja täitumine ja tühjenemine toimub kümnendiksekundite jooksul.

<sup>1</sup> Teatud riikide jaoks on auto varustatud põlveturvapadjaga.

**⚠ HOIATUS**

Turvavööd toimivad koos turvatatjadega. Kui turvavööd ei kasutata või kasutatakse valesti, võib see vähendada kokkupõrkel turvapadja pakutavat kaitset.

Vigastuste ohu võimalikult vähendamiseks turvapadja avanemisel peavad sõitjad istuma võimalikult sirgelt, jalad põrandal ja selg vastu seljatuge.

**⚠ HOIATUS**

Volvo soovib parandamiseks ühendust võtta volitatud Volvo teenindusega. Puudulik töö turvapadjasüsteemiga võib põhjustada talitlushäireid ja tõsiseid tervisekahjustusi.

**Kaassõitja turvapadja asukoht**

Turvapadi on pakitud kindalaeka kohal olevasse pessa. Sellel katepaneelil on märgistus **AIRBAG**.

**⚠ HOIATUS**

Ärge asetage esemeid armatuurlaua ette ega peale, kus asub kaassõitja turvapadi.

**Juhi kõrvalistuja turvapadja silt**

Juhi kõrvalistuja päikesesirmil olev silt.



Juhi kõrvalistuja uksepilariil olev silt. Turvapadja silt on nähtav juhi kõrvalistuja ukse avamisel.

Juhi kõrvalistuja turvapadja hoiatussilt paikneb joonisel näidatud kohas.

**⚠ HOIATUS**

Kui autole ei ole lisatud kaasreisija turvapadja aktiveerimise/inaktiveerimise lüliti, aktiveeritakse turvapadi alati.

**⚠ HOIATUS**

Ärge lubage lapsel seista või istuda kaassõitjaistme ees.

Kui kaassõitja turvapadi on aktiveeritud, ei tohi esiistmele asetada seljaga sõidusuunas paigaldatavat turvatooli.

Kui kaassõitja turvapadi on välja lülitatud, ei tohi näoga sõidusuunas lapsed ja täiskasvanud kaassõitja istmele istuda.

Ülaltoodud juhiste eiramisel võib lapse elu ohtu sattuda või esineda tõsiste vigastuste oht.

**Sellega seotud teave**

- Turvapadjad (lk. 47)
- Juhi turvapadjad (lk. 47)
- Kõrvalistuja turvapadja aktiveerimine ja deaktiveerimine\* (lk. 50)

## Kõrvalistuja turvapadja aktiveerimine ja deaktiveerimine\*

Juhi kõrvalistuja turvapadja saab inaktiveerida, kui autole on lisatud lüliti, Passenger Airbag Cut Off Switch (PACOS).

### Lüliti

Juhi kõrvalistuja koha turvapadja lüliti asub armatuurilaua juhi kõrvalistuja pooles otsas ja on ligipääsetav parempoolse esiukse avamisel.

Veenduge, et lüliti on vajalikus asendis.

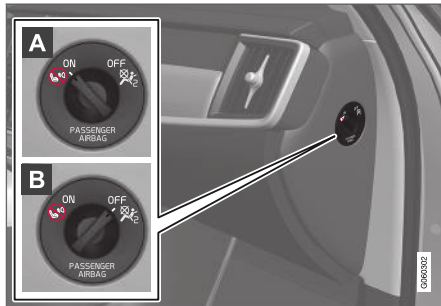

**A** **ON** – turvapadi on aktiveeritud ja kaassõitja istmele võivad istuda kõik näoga sõidusuunas isikud (lapsed ja täiskasvanud).

**B** **OFF** – turvapadi on välja lülitatud ja kaassõitja istmele võib asetada seljaga sõidusuunas turvatooli.

## ⚠ HOIATUS

Kui autole ei ole lisatud kaasreisija turvapadja aktiveerimise/inaktiveerimise lülitit, aktiveeritakse turvapadi alati.

### Kõrvalistuja turvapadja aktiveerimine



**1** Tõmmake lüliti väljapoole ja keerake see asendist **OFF** (B) asendisse **ON** (A).

> Juhiekraanil kuvatakse teade **Reisija õhkpadid sees** **Palun kinnitage**.

## ⓘ TÄHELEPANU

Kui kaassõitja turvapadi aktiveeritakse/deaktiveeritakse siis, kui süüteasend on **I** või madalam, kuvatakse juhiekraanil teade ja laekonsoolil süttib kuueks sekundiks märgutuli pärast auto elektrisüsteemi lülitatamist asendisse **II**.

2. Teate kinnitamiseks vajutage rooli parempoolse klahvistiku nuppu **O**.

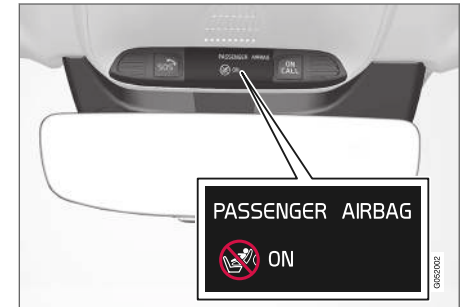

> Katusekonsoolile ilmuv teade ja hoiatussümbol näitavad, et juhi kõrvalistuja turvapadi on aktiveeritud.

## ⚠ HOIATUS

Kui turvapadi on aktiveeritud, ei tohi selle istmele asetada seljaga sõidusuunas paigaldatavat turvatooli.

Kaassõitja turvapadi peab olema alati aktiveeritud, kui kaassõitja istmel on näoga sõidusuunas istuvad lapsed või täiskasvanud.

Ülaltoodud juhiste eiramisel võib lapse elu ohtu sattuda või esineda tõsiste vigastuste oht.

## Kõrvalistuja turvapadja deaktiveerimine



- 1 Tõmmake lüliti väljapoole ja keerake see asendist **ON** (A) asendisse **OFF** (B).

> Juhiekraanil kuvatakse teade **Reisija õhkpadid väljas** **Palun kinnitage**.

### **i** TÄHELEPANU

Kui kaassõitja turvapadi aktiveeritakse/deaktiveeritakse siis, kui süüteasend on I või madalam, kuvatakse juhiekraanil teade ja laekonsoolil süttib kuueks sekundiks märgutuli pärast auto elektrisüsteemi lülitatamist asendisse II.

2. Teate kinnitamiseks vajutage rooli parempoolse klahvistiku nuppu **O**.

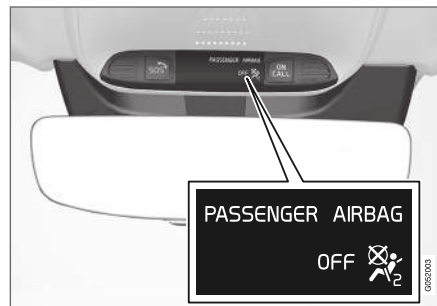

> Katusekonsoolile ilmuv teade ja sümbol näitavad, et juhi kõrvalistuja turvapadi on välja lülitatud.

### **!** HOIATUS

Kui kaassõitja turvapadi on välja lülitatud, ei tohi näoga sõidusuunas lapsed ja täiskasvanud kaassõitja istmele istuda.

Ülaltoodud juhiste eiramisel võib lapse elu ohtu sattuda või esineda tõsiste vigastuste oht.

### **!** TÄHTIS TEAVE

Kui kaasreisija turvapadi on välja lülitatud, lülitub välja ka kaasreisija turvavöö elektriline pinguti.

## Sellega seotud teave

- Turvavöö eelpinguti (lk. 45)
- Lasteistmed (lk. 55)

## Külgturvapadjad

Juhi- ja kaassõitjaistmete küljes olevad külgturvapadjad kaitsevad kokkupõrke korral rindkeret ja puusi.



Külgturvapadjad on paigaldatud esiistmete seljatoe välisraami sisse ning need aitavad kaitsta juhti ja kaassõitjat.

Piisavalt tugeva kokkupõrke korral reageerivad andurid ning külgmised turvapadjad täituvad õhuga. Turvapadi täitub sõitja ja uksepaneeli vahel, pehmendades nii lööki. Turvapadi tühjeneb kokkupõrke survel. Külgmine turvapadi avaneb tavaliselt külgkokkupõrke korral.

### ⚠ HOIATUS

Volvo soovib parandamiseks ühendust võtta volitatud Volvo teenindusega. Külgmise turvapadjasüsteemi puudulik töö võib põhjustada talitlushäireid ja tõsiseid tervisekahjustusi.

### ⚠ HOIATUS

Ärge asetage esemeid istme väliskülje ja uksepaneeli vahele, sest seda ruumi vajab külgmine turvapadi.

Volvo soovib kasutada ainult Volvo heakskiidetud autoistmekatteid. Muud istmekatted võivad takistada külgmiste turvapadjade toimimist.

### ⚠ HOIATUS

Külgmised turvapadjad lisanduvad turvavöödele. Kasutage alati turvavööd.

## Külgturvapadjad ja laste turvaistmed

Külgturvapadi ei vähenda auto poolt lapsele pakuvat kaitset, kui laps istub turvatoolil või turvaistmel.

## Sellega seotud teave

- Turvapadjad (lk. 47)

## Turvakardinad

Turvakardin, Inflatable Curtain (IC), väldib kokkupõrke ajal juhi ja kõrvalistuja pea löömist vastu auto sisemust.

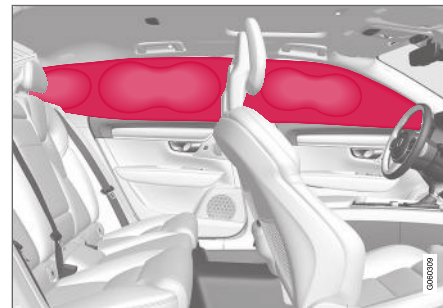

Turvakardinad on paigaldatud mõlemale poole salongilae külge ning need aitavad kaitsta juhti ja äärmistel istmetel sõitjaid. Paneelid on tähistatud sildiga **IC AIRBAG**.

Piisavalt tugeva kokkupõrke korral reageerivad andurid ning turvakardin täitub õhuga.

### ⚠ HOIATUS

Volvo soovib parandamiseks ühendust võtta volitatud Volvo teenindusega. Turvakardina süsteemi puudulik töö võib põhjustada talitlushäireid ja tõsiseid tervisekahjustusi.

**⚠ HOIATUS**

Ära riputa või kinnita raskeid esemeid laekäepidemete külge. Nagid on mõeldud ainult kergete rõivaste jaoks (mitte kõvadele esemetele, näiteks vihmavarjule).

Ära kurvi või paigalda midagi auto katusekatte, uksepilariite või külgpaneelide külge. See võib auto kaitsesüsteemi häirida. Volvo soovitab kasutada ainult Volvo originaalosi, mis on heaks kiidetud nendes kohtadesse paigaldamiseks.

**⚠ HOIATUS**

Jätke veose ja külgakende vahele 10 cm (4 tolli) ruumi, kui autole laaditav veos ulatub üle külgakende ülaserava. Muidu võite kahjustada laevoodris asuva turvakardina ettenähtud kaitsefunktsiooni.

**⚠ HOIATUS**

Turvakardin lisandub turvavöödele. Kasutage alati turvavööd.

**Sellega seotud teave**

- Turvapadjad (lk. 47)

**Safety mode**

Ohutusrežiim on kaitseseisund, mis rakendub, kui kokkupõrge võib olla kahjustanud auto olulisi funktsioone, nt kütusevoolikuid, mõne kaitsesüsteemi andureid või pidurisüsteemi.

Pärast avariid võidakse juhi infoekraanil kuvada teade **Safety mode Vt kasutusjuhendit** koos hoiatussümboliga, kui ekraan ei ole vigastatud ja auto elektrisüsteem on töökorras. See teade tähendab, et auto ei toimi enam nii nagu peaks.

**⚠ HOIATUS**

Kui juhi ekraanil kuvatakse teade **Safety mode Vt kasutusjuhendit** ja tunnete kütuse lõhna, ärge mitte mingil juhul üritage autot uuesti käivitada. Väljuge kohe autost.

Kui auto on ohutusrežiimis, võib püüda süsteemi lähtestada, et käivitada ja liigutada autot lühikese vahemaa jooksul, näiteks ohtlikus liiklusolukorras.

**⚠ HOIATUS**

Ära ürita oma autot ise remontida või elektroonikat ise lähtestada, kui auto on lülitatud ohutusrežiimile. See võib põhjustada kehavigastuse või auto ebatavalise toimimise. Volvo soovitab pöörduda volitatud Volvo teenindusse auto tavapärase oleku taastamiseks pärast näidu **Safety mode Vt kasutusjuhendit** ilmumist.

**⚠ HOIATUS**

Ohutusrežiimil olevat autot ei tohi pukseerida. Auto tuleb treileril ära vedada. Volvo soovitab lasta auto vedada volitatud Volvo teenindusse.

**Sellega seotud teave**

- Ohutus (lk. 40)
- Auto käivitamine ja autoga liikumine pärast ohutusrežiimi rakendumist (lk. 54)
- Väljatõmbamine (lk. 464)

## Auto käivitamine ja autoga liikumine pärast ohutusrežiimi rakendumist

Kui auto on ohutusrežiimis, võib püüda süsteemi lähtestada, et käivitada ja liigutada autot lühikese vahemaa jaoksul, näiteks ohtlikus liiklusolukorras.

### Auto käivitamine pärast ohutusrežiimi

1. Kontrollige auto üldist seisukorda kahjustuste suhtes ja kas on kütust lekkinud. Ka kütuselõhna ei tohi olla.

Kui kahjustus on väike ja kontrollimisel kütuselekked ei avastatud, võib püüda autot käivitada.

### HOIATUS

Kui juhi ekraanil kuvatakse teade **Safety mode Vt kasutusjuhendit** ja tunnete kütuse lõhna, ärge mitte mingil juhul üritage autot uuesti käivitada. Väljuge kohe autost.

2. Lülitage mootor välja.

3. Ürita autot käivitada.
  - > Auto elektroonika kontrollib süsteeme ja proovib jätkata tavapärasest toimimist.

### TÄHTIS TEAVE

Teate **Safety mode Vt kasutusjuhendit** püsivisel ekraanil ei ole sõidukiga sõitmine ega sõiduki pukseerimine lubatud ning selle asemel tuleb tellida sõiduki äravedu. Varjatud kahjustused võivad muuta auto sõidu ajal juhitamatuks, isegi kui auto tundub väljastpoolt sõidukõlblik.

### Autoga liikumine pärast ohutusrežiimi

1. Kui juhiakraanile ilmub pärast käivitamise proovimist teade **Normal mode The car is now in normal mode**, võib autot ohtlikust asendist ettevaatlikult edasi liigutada.
2. Ärge liigutage autot rohkem kui vajalik.

### HOIATUS

Ohutusrežiimil olevat autot ei tohi pukseerida. Auto tuleb treileril ära vedada. Volvo soovib lasta auto vedada volitatud Volvo teenindusse.

### Sellega seotud teave

- Safety mode (lk. 53)
- Käivita auto (lk. 404)
- Väljatõmbamine (lk. 464)

## Lasteohutus

Lapsed peavad autos sõites alati turvaliselt istuma.

Volvo pakub laste turvavarustust (turvatoolid ja kinnitusvahendid), mis on valmistatud teie auto jaoks. Volvo lasteohutusvahendid tagavad optimaalsed tingimused laste ohutuks sõitmiseks autos. Lasteohutusvahendeid on ka lihtne paigaldada ja kasutada.

Kasutatav varustus tuleb valida lapse kaalu ja suurust arvesse võttes.

Volvo soovib lapsi sõidutada seljaga sõidusuunas oleva turvaistmel nii kaua kui võimalik (vähemalt 3–4-aastaseni) ning kuni 140 cm (4 jalga, 7 tolli) pikkustel lastel kasutada näoga sõidusuunas olevat turvatooli.

### TÄHELEPANU

Lastetoolile esitatavad nõuded laste vanuse ja kaalu osas erinevad riigiti. Kontrollige kohaldatavaid nõudeid.

### TÄHELEPANU

Laste turvavarustuse kasutamisel on tähtis lugeda kaasas olevaid paigaldamisjuhiseid.

Kui lapse turvavarustuse paigaldamisel tekkib küsimusi, küsige tootjalt selgemaid juhiseid.

Lapsed, sõltumata vanusest ja kasvust, peavad autos istudes alati korralikult kinnitatud olema. Ärge lubage kunagi lapsel mõne sõitja süles istuda.

### Sellega seotud teave

- Ohutus (lk. 40)
- Lasteistmed (lk. 55)
- Lapseluku aktiveerimine ja deaktiveerimine (lk. 257)

## Lasteistmed

Laste sõitmisel autos tuleb alati kasutada sobivaid laste turvatoole.

Lapsed peavad istuma mugavalt ja ohutult. Veenduge, et turvatool paigutatakse, paigaldatakse ja seda kasutatakse õigesti.

Vaadake alltoodud joonistel kujutatud lapse turvatooli nõuetekohast paigaldamist.

### TÄHELEPANU

Laste turvarustuse kasutamisel on tähtis lugeda kaasas olevaid paigaldamisjuhiseid.

Kui lapse turvarustuse paigaldamisel tekkib küsimusi, küsige tootjalt selgemaid juhiseid.

### TÄHELEPANU

Ärge jätke lapse turvatooli kunagi lahtiselt autosse. Kinnitage see alati turvatooli tootja juhiseid järgides (ka siis, kui turvatooli ei kasutata).

### Sellega seotud teave

- Lasteohutus (lk. 54)
- Integreeritud lapse turvatool\* (lk. 67)
- Turvatoolide ülemised kinnituspunktid (lk. 56)
- Turvatoolide alumised kinnituspunktid (lk. 56)

- Laste turvatoolide kinnituspunktid i-Size/ISOFIX (lk. 57)
- Lapse turvaistme paigutamine (lk. 58)
- Kõrvalistuja turvapadja aktiveerimine ja deaktiveerimine\* (lk. 50)

## Turvatoolide ülemised kinnituspunktid

Auto tagumise istmerea äärmistel istmetel on turvatoolide ülemised kinnituspunktid.

Ülemised kinnituspunktid on mõeldud eelkõige kasutamiseks näoga sõidusuunas olevatele turvatoolidele.

Lapse turvatooli paigaldamisel ülemiste kinnituspunktide abil tuleb alati järgida turvatooli tootja paigaldusjuhiseid.

### Kinnituspunktide asukoht

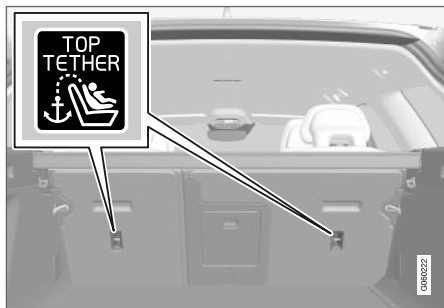

Kinnituspunktide asukohad on näidatud seljatoe tagaosal olevate sümbolitega.

Kinnituspunktid asuvad tagumise istmerea äärmiste istmete taga.

## ⚠ HOIATUS

Turvatooli ülarihmad tuleb enne kinnituspunktis pingutamist alati viia läbi peatoe jalas oleva ava. Kui see ei ole võimalik, järgige turvatooli tootja juhiseid.

## ℹ TÄHELEPANU

Seda tüüpi lapseturvaistme paigaldamise hõlbustamiseks autodes, kus välimiste istmete peatoed on allapööratavad, pöörake peatoed alla.

## ℹ TÄHELEPANU

Autodel, kus pakiruumi kohal on pagasikate, tuleb see eemaldada enne laste turvatoolide paigaldamist kinnituskohtadele.

### Sellega seotud teave

- Lasteistmed (lk. 55)
- Turvatoolide alumised kinnituspunktid (lk. 56)
- Laste turvatoolide kinnituspunktid i-Size/ISOFIX (lk. 57)
- Auto turvavööd kasutava lapseistme asukohtabel. (lk. 61)

## Turvatoolide alumised kinnituspunktid

Sõiduki kaassõitja iste\* ning tagaiste on varustatud lasteistmete alumiste kinnitustega.

Alumisi kinnituspunkte kasutatakse teatud tahapoole suunatud lasteistmetega.

Lapse turvatooli paigaldamisel alumiste kinnituspunktide abil tuleb alati järgida turvatooli tootja paigaldusjuhiseid.

### Kinnituspunktide asukoht



Esiistme kinnituspunktide asukohad.

Esiistme kinnituspunktid asuvad kaassõitja jalaruumi külgedel.

Esiistme kinnituspunktid on ainult siis paigaldatud, kui sõiduki varustuses on kaassõitja turvapadja\* aktiveerimise/keelamise lüliti.

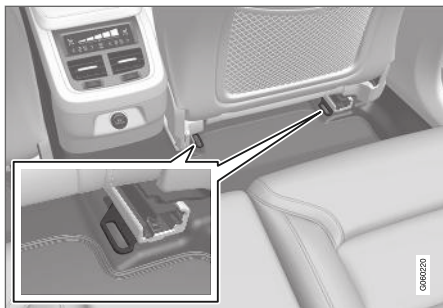

Tagaistme kinnituspunktide asukohad.

Tagaistme kinnituspunktid asuvad esiistme põrandarööbaste tagumises osas.

### Sellega seotud teave

- Lasteistmed (lk. 55)
- Turvatoolide ülemised kinnituspunktid (lk. 56)
- Laste turvatoolide kinnituspunktid i-Size/ISOFIX (lk. 57)
- Auto turvavööd kasutava lapseistme asukohatabel. (lk. 61)

## Laste turvatoolide kinnituspunktid i-Size/ISOFIX

Sõiduki tagaiste on varustatud i-Size/ISOFIX<sup>2</sup> lasteistmete kinnitustega.

i-Size/ISOFIX on sõiduki lasteistmete kinnitussüsteem, mis on toodetud vastavalt rahvusvaheliselt kinnitatud standardile.

Lapse turvatooli paigaldamisel autosse i-Size/ISOFIX süsteemi kinnituspunktide abil tuleb alati juhenduda turvatooli tootja poolt välja antud paigaldusjuhendi nõuetest.

### Kinnituspunktide asukoht



Kinnituspunktide asukohad on näidatud seljatoe polsterdusel olevate sümbolitega<sup>2</sup>.

i-Size/ISOFIX-kinnitussüsteemi kinnituspunktid asuvad teise istmerea äärmiste istmete seljatuge alumise osa katte taga.

Kinnituspunktidele juurdepääsuks tõstke katteid.

### Sellega seotud teave

- Lasteistmed (lk. 55)
- Turvatoolide ülemised kinnituspunktid (lk. 56)
- Turvatoolide alumised kinnituspunktid (lk. 56)
- i-Size'i lapseistete asukohatabel. (lk. 63)
- ISOFIX-i lasteistmete asukohatabel (lk. 64)

<sup>2</sup> Nimed ja sümbolid olenevad riigist.

## Lapse turvaistme paigutamine

Oluline on paigutada turvatool autos õigesti kohta, mis oleneb muuhulgas turvatooli tüübist ja sellest, kas turvapadi on aktiveeritud.



Turvapadi ja seljaga sõidusuunas paigaldatav turvatool ei sobi omavahel.

Kui juhi kaassõitja turvapadi on aktiveeritud, tuleb seljaga sõidusuunas turvatool alati asetada tagaistmele. Kui juhi kõrvalistmel on laps, võib ta avaneva turvapadja tõttu saada tõsiselt vigastusi.

Kui juhi kõrvalistuja turvapadi välja lülitada, võib juhi kõrvalistmele asetada seljaga sõidusuunas turvatooli.

### **i** TÄHELEPANU

Laste autosse paigutamise eeskirjad riigiti erinevad. Kontrollige kohaldatavaid nõudeid.

### **!** HOIATUS

Ärge lubage lapsel seista või istuda kaassõitjaistme ees.

Kui kaassõitja turvapadi on aktiveeritud, ei tohi esiistmele asetada seljaga sõidusuunas paigaldatavat turvatooli.

Kui kaassõitja turvapadi on välja lülitatud, ei tohi näoga sõidusuunas lapsed ja täiskasvanud kaassõitja istmele istuda.

Ülaltoodud juhiste eiramisel võib lapse elu ohtu sattuda või esineda tõsiste vigastuste oht.

### Juhi kõrvalistuja turvapadja siit



Juhi kõrvalistuja päikesesirmil olev siit.



Juhi kõrvalistuja uksepilariil olev siit. Turvapadja siit on nähtav juhi kõrvalistuja uke avamisel.

Juhi kõrvalistuja turvapadja hoiatussiit paikneb joonisel näidatud kohas.

### Sellega seotud teave

- Lasteistmed (lk. 55)
- Laste turvavahendite paigaldamine (lk. 59)
- Auto turvavööd kasutava lapseistme asukohataabel. (lk. 61)
- i-Size'i lapseistete asukohataabel. (lk. 63)
- ISOFIX-i lasteistmete asukohataabel (lk. 64)

## Laste turvavahendite paigaldamine

Turvatooli paigaldamisel ja kasutamisel on oluline meeles pidada mitut olulist asja, mis olenevad turvatooli asukohast.

### HOIATUS

Lapse turvaistmeid/-toole, millel on metallkinnitused või muu konstruktsioon, mis võiks jääda turvavöö pandla avamisnupu peale, ei tohi kasutada, sest need võivad põhjustada turvavöö pandla juhuslikku avanemist.

Ärge kinnitage lapse turvaistme rihmu istme horisontaalse reguleerimistala külge ega istme all olevate vedrude või juhikute ega talade külge. Teravad servad võivad rihmu vigastada.

Ärge laske lapse turvatooli ülemisel osal toetuda vastu tuuleklaasi.

### TÄHELEPANU

Laste turvavarustuse kasutamisel on tähtis lugeda kaasas olevaid paigaldamisjuhiseid.

Kui lapse turvavarustuse paigaldamisel tekkib küsimusi, küsige tootjalt selgemaid juhiseid.

### TÄHELEPANU

Ärge jätkke lapse turvatooli kunagi lahtiselt autosse. Kinnitage see alati turvatooli tootja juhiseid järgides (ka siis, kui turvatooli ei kasutata).

## Paigaldamine esiistmele

- Kui paigaldate tahapoole suunatud turvaistet, veenduge, et turvapadi on deaktiveeritud.
- Kui paigaldate ettepoole suunatud turvaistet, veenduge, et turvapadi on aktiveeritud.
- Kasutage üksnes Volvo soovitatavaid, universaalse heakskiiduga või pooluniversaalseid turvatoole (sh auto on lisatud tootja sõidukite loendisse).
- ISOFIX -turvatooli saab paigaldada vaid siis, kui auto on varustatud ISOFIX -konsooli<sup>3</sup> tarkvikuga.
- Kui turvatoolil on alumised kinnitusrihmad, siis soovib Volvo neid kasutada koos alumiste turvatooli kinnitustega<sup>3</sup>.
- Turvatooli paigalduse lihtsustamiseks võib kasutada ISOFIX -juhikut.

## Paigaldamine tagaistmele

### HOIATUS

Tugijalgadega turvatooli ei tohi paigaldada keskmisele istmele, sest see on potentsiaalselt ohtlik.

- Kasutage üksnes Volvo soovitatavaid, universaalse heakskiiduga või pooluniversaalseid turvatoole (sh auto on lisatud tootja sõidukite loendisse).
- Äärmistel istekohtadel on ISOFIX -kinnitusüsteem ja need sobivad suurusele i-Size<sup>4</sup>.
- Välimistel istekohtadel on ülemised kinnituspunktid. Volvo soovib turvatooli ülemised kinnitusrihmad tõmmata läbi peatõe ava enne nende pingutamist kinnituspunktis. Kui see pole võimalik, järgige turvatooli tootja soovitusi.
- Kui turvatoolil on alumised kinnitusrihmad, ärge reguleerige turvatooli eestpoolt pärast rihmade alumisteste kinnitustesse fikseerimist. Kui turvatool võetakse autost ära, tuleb eemaldada ka alumised kinnitusrihmad.

## Sellega seotud teave

- Lapse turvaistme paigutamine (lk. 58)
- Auto turvavööd kasutava lapseistme asukoht tabel. (lk. 61)

<sup>3</sup> Tavikud sõltuvad turust.

<sup>4</sup> Varustus sõltub turust.

## TURVALISUS

- ◀• i-Size'i lapseistete asukohatabel. (lk. 63)
- ISOFIX-i lasteistmete asukohatabel (lk. 64)

## Auto turvavööd kasutava lapseistme asukohatabel.

Tabelis on näidatud, millised turvatoolid teatud kohtadesse ja kui suurte laste jaoks sobivad.

<b>i TÄHELEPANU</b>
Enne lapse turvaistme autosse paigaldamist lugege alati kasutusjuhendist teavet istme paigaldamise kohta.

Kaal	Esiiste (kui turvapadi on deaktiveeritud, kasutage ainult tahapoole suunatud turvatoole)	Esiiste (kui turvapadi on aktiveeritud, kasutage ainult ettepoole suunatud turvatoole)	Tagaistme äärmine istekoht	Tagaistme keskmine istekoht
Rühm 0 maks. 10 kg	U <sup>A, B</sup>	X	U <sup>B</sup>	U <sup>B</sup>
Rühm 0+ maks. 13 kg	U <sup>A, B</sup>	X	U <sup>B</sup>	U <sup>B</sup>
Rühm 1 9 – 18 kg	L <sup>C</sup>	U <sup>F, A, D</sup>	U, L <sup>C</sup>	U
Rühm 2 15-25 kg	L <sup>C</sup>	U <sup>F, A</sup>	U <sup>E, F, B*, G, L<sup>C</sup></sup>	U <sup>E</sup>





Kaal	Esiiste (kui turvapadi on deaktiveeritud, kasutage ainult tahapoole suunatud turvatoole)	Esiiste (kui turvapadi on aktiveeritud, kasutage ainult ettepoole suunatud turvatoole)	Tagaistme äärmine istekoht	Tagaistme keskmine istekoht
Rühm 3 22-36 kg	X	U <sup>F</sup> A	U <sup>F, H</sup> , B*, G	U <sup>H</sup>

U: sobib universaalse heakskiiduga turvatoolidele.

UF: sobib näoga sõidusuunas paigaldatavatele universaalse heakskiiduga turvatoolidele.

L: sobib teatud lapse turvasüsteemi jaoks. Tegemist võib olla kindla sõiduki, piiratud või pooluniversaalse kategooria süsteemiga.

B: sellele kaalurühmale heakskiidetud sisseehitatud turvasüsteem.

X: iste ei sobi selles kaalurühmas oleva lapse jaoks.

A Seadistage seljatugi püstisemasse asendisse.

B Volvo soovitatav: Volvo turvahäll (tüübikinnitus E1 04301146).

C Volvo soovitatav: Volvo pööratav iste tahapoole suunatud asendis (tüübikinnitus E5 04192); Volvo tahapoole suunatud iste (tüübikinnitus E5 04212).

D Sellesse kaalurühma kuuluvate laste transportimiseks soovitatav Volvo kasutada tahapoole suunatud turvatooli.

E Volvo soovitatav: Volvo näoga sõidusuunas olev ümberpööratav turvatool (tüübikinnitus E5 04191); seljatoega ja seljatoeta istmekõrgendus (tüübikinnitus E5 04216); Volvo seljatoega istmekõrgendus (tüübikinnitus E1 04301169); Volvo istmekõrgendus (tüübikinnitus E1 04301312).

F Volvo soovitatav: Römer KidFix XP (tüübikinnitus E1 04301312).

G Volvo soovitatav: integreeritud turvaiste (tüübikinnitus E5 04220).

H Volvo soovitatav: seljatoega ja seljatoeta lapse turvaiste (tüübikinnitus E5 04216); Volvo seljatoega lapse turvaiste (tüübikinnitus E1 04301169).

## HOIATUS

Kui kaassõitja turvapadi on aktiveeritud, ei tohi selle istmele asetada seljaga sõidusuunas paigaldatavat turvatooli.

- ISOFIX-i lasteistmete asukohatabel (lk. 64)
- Turvavööd (lk. 43)

## Sellega seotud teave

- Lapse turvaistme paigutamine (lk. 58)
- Laste turvavahendite paigaldamine (lk. 59)
- i-Size'i lapseistete asukohatabel. (lk. 63)

## i-Size'i lapseistete asukohatabel.

Tabelis on näidatud, millised i-Size turvatoolid teatud kohtadesse ja kui suurte laste jaoks sobivad.

Turvatoolil peab heakskiit vastavalt määrusele UN Reg R129.

<b>i</b>	<b>TÄHELEPANU</b>
Enne lapse turvaistme autosse paigaldamist lugege alati kasutusjuhendist teavet istme paigaldamise kohta.	

Lapse turvatooli liik	Esiiste (kui turvapadi on deaktiveeritud, kasutage ainult tahapoole suunatud turvatoole)	Esiiste (kui turvapadi on aktiveeritud, kasutage ainult ettepoole suunatud turvatoole)	Tagaistme äärmine istekoht	Tagaistme keskmine istekoht
i-Size turvatoolid	X	X	i-U <sup>A</sup>	X

i-U: sobib i-Size universaalsele turvatoolile (näoga või seljaga sõidusuunas).

X: ei sobi universaalse heakskiiduga turvatoolidele.

<sup>A</sup> Volvo soovib kasutada selle rühma jaoks seljaga sõidusuunas paiknevat laste turvatooli.

## Sellega seotud teave

- Lapse turvaistme paigutamine (lk. 58)
- Laste turvavahendite paigaldamine (lk. 59)
- Auto turvavööd kasutava lapseistme asukohatabel. (lk. 61)
- ISOFIX-i lasteistmete asukohatabel (lk. 64)
- Laste turvatoolide kinnituspunktid i-Size/ISOFIX (lk. 57)

**ISOFIX-i lasteistmete asukohatabel**

Tabelis on näidatud, millised ISOFIX turvatoolid teatud kohtadesse ja kui suurte laste jaoks sobivad.

Turvatoolil peab olema heakskiit vastavalt määrusele UN Reg R44 ning automudel peab sisaldama tootja sõidukite loendis.

<b>i</b>	<b>TÄHELEPANU</b>
Enne lapse turvaistme autosse paigaldamist lugege alati kasutusjuhendist teavet istme paigaldamise kohta.	

Kaal	Suurusklass <sup>A</sup>	Lapse turvatooli liik	Esiiste (kui turvapadi on deaktiveeritud, kasutage ainult tahapoole suunatud turvatoole) <sup>B</sup>	Esiiste (kui turvapadi on aktiveeritud, kasutage ainult ettepoole suunatud turvatoole) <sup>B</sup>	Tagaistme äärmine istekoht	Tagaistme keskmine istekoht
Rühm 0 maks. 10 kg	E	Seljaga sõidusuunas asetsev turvahäll	IL <sup>B, C</sup> , X <sup>D</sup>	X	IL <sup>C</sup>	X
Rühm 0+ maks. 13 kg	E	Seljaga sõidusuunas asetsev turvahäll	IL <sup>B, C, E</sup> , X <sup>D</sup>	X	IL <sup>C</sup>	X
	C	Seljaga sõidusuunas lasteiste				
	D	Seljaga sõidusuunas lasteiste				

Kaal	Suurusklass <sup>A</sup>	Lapse turvatooli liik	Esiiste (kui turvapadi on deaktiveeritud, kasutage ainult tahapoolse suunatud turvatoole) <sup>B</sup>	Esiiste (kui turvapadi on aktiveeritud, kasutage ainult ettepoole suunatud turvatoole) <sup>B</sup>	Tagaistme äärmine istekoht	Tagaistme keskmine istekoht
Rühm 1 9 – 18 kg	A	Näoga sõidusuunas lasteiste	X	IL <sup>B, E, F</sup> , X <sup>D</sup>	IL <sup>F</sup> , IU <sup>F</sup>	X
	B	Näoga sõidusuunas lasteiste				
	B1	Näoga sõidusuunas lasteiste				
	C	Seljaga sõidusuunas lasteiste	IL <sup>B, E</sup> , X <sup>D</sup>	X	IL <sup>G</sup>	X
	D	Seljaga sõidusuunas lasteiste				

IL: sobib konkreetsetele ISOFIX turvatoolidele. Need lapseturvatoolid võivad olla ette nähtud kasutamiseks teataval automudelitel, piiratud või pooluniversaalses kategooriates.

IUF: sobib näoga sõidusuunas olevatele ISOFIX-i laste universaalsetele turvasüsteemidele, mille kasutamine selle kaalühma puhul on heakskiidetud.

X: ei sobi ISOFIX turvatoolidele.

A ISOFIX kinnitussüsteemiga turvatoolidel on suuruse liigitussüsteem, mis aitab valida õiget tüüpi turvatooli. Suuruseklassi vt turvatooli sildilt.

B Sobib ISOFIX pooluniversaalsete turvatoolide paigaldamisel (IL), kui autol on ISOFIX konsoolitarvik (tarvikute ulatus sõltub turust).

C Volvo soovib: ISOFIX-i kinnitussüsteemiga fikseeritud Volvo turvahäll (tüübikinnitus E1 04301146).

D Asjakohane, kui autos pole ISOFIX-i tuge.

E Reguleerige seljatuge nii, et peatugi ei puutuks lapseistme vastu.

F Sellesse kaalühma kuuluvate laste transportimiseks soovib Volvo kasutada tahapoolse suunatud turvatooli.

G Volvo soovib: BeSafe iZi Kid X3 ISOfix (tüübikinnitus E5 04200).



**⚠ HOIATUS**

Kui kaassõitja turvapadi on aktiveeritud, ei tohi selle istmele asetada seljaga sõidusuunas paigaldatavat turvatooli.

**ℹ TÄHELEPANU**

Kui lapse turvaistmel i-Size|SOFIX suurusklass puudub, peab automudel kuuluma nende sõidukite loendisse, mille jaoks see turvaiste on lubatud.

**ℹ TÄHELEPANU**

Volvo soovib pöörduda volitatud Volvo edasimüüja poole, et küsida Volvo soovitusi turvaistmete i-Size|SOFIX kohta.

**Sellega seotud teave**

- Lapse turvaistme paigutamine (lk. 58)
- Laste turvavahendite paigaldamine (lk. 59)
- Auto turvavööd kasutava lapseistme asukohatabel. (lk. 61)
- i-Size'i lapseistete asukohatabel. (lk. 63)
- Laste turvatoolide kinnituspunktid i-Size/ISOFIX (lk. 57)

## Integreeritud lapse turvatool\*

Tagaistme välimistel kohtadel olevate integreeritud laste turvatoolide abil saavad lapsed mugavalt ja ohutult istuda.

Lasteiste on mõeldud koos auto turvavõega tagama lapse turvalisust. Istmekõrgenduse saab olenevalt lapse kaalust tõsta kahte asendisse.

Turvatool on heaks kiidetud lastele, kes kaaluvad 15–36 kg (33–80 naela) ja on vähemalt 95 cm (37 tolli) pikad.

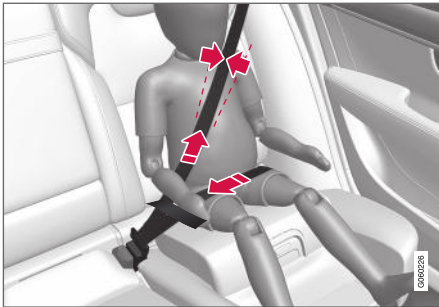

Õigel kõrgusel olev turvavöö asetseb õla peal.

Enne sõitmahakkamist kontrolli, kas:

- istmekõrgendus on tõstetud õigesse asendisse olenevalt lapse kaalust;
- istmekõrgendus on paigal lukustatud;
- turvavöö liubub vastu lapse keha ning kas selles ei ole lõtke ega keerde

- turvavöö ei toetu lapse kaelale ega kulge kaenla alt
- turvavöö vöörihm jookseb optimaalse kaitse saavutamiseks üle vaagna.

### ⚠ HOIATUS

Volvo soovib lasta integreeritud turvatooli remontida või asendada üksnes volitatud Volvo teenindusel. Ärge muutke ega täiendage turvatooli. Kui integreeritud turvatool sai viga (nt avarii), tuleb istmepadi, turvavöö ja seljatugi või kogu iste välja vahetada. Isegi kui turvatool näib olevat terve, ei pruugi see tagada piisavat kaitset. See kehtib ka siis, kui istmepadi oli avarii vms ajal alumises asendis. Istmepadi tuleb välja vahetada ka siis, kui see on liigselt kulunud.

### ⚠ HOIATUS

Kui integreeritud turvatooli juhiseid ei järgita, võib laps avarii korral tõsiseid vigastusi saada.

## Sellega seotud teave

- Lasteistmed (lk. 55)
- Integreeritud lapse turvatooli istmepadja üles pööramine\* (lk. 67)
- Integreeritud lapse turvatooli istmepadja alla pööramine\* (lk. 68)

## Integreeritud lapse turvatooli istmepadja üles pööramine\*

Integreeritud lapse turvatooli kasutamisel peab istmepadi olema alati üles pööratud.

Istmekõrgendus saab kahes asendis üles tõsta. Kasutatav asend sõltub lapse kaalust.

	Alumine asend	Ülemine asend
Kaal	22–36 kg (50–80 naela)	15–25 kg (33–55 naela)

Alumine asend

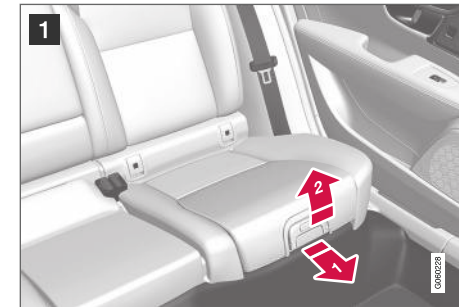

- 1 Istmekõrgenduse vabastamiseks tõmba käepidet ettepoole üles.



- 2 Lukustamiseks vajuta istmekõrgendust tahapoole.

Ülemine asend, alustamine alumisest asendist



- 1 Istmepadja vabastamiseks vajutage nuppu.

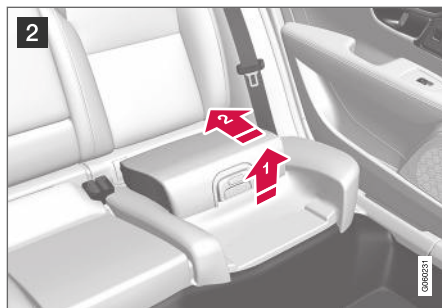

- 2 Tõsta istmekõrgendus esiservast üles ja suru lukustamiseks tagasi vastu seljatuge.

### **⚠ HOIATUS**

Kui integreeritud turvatooli juhiseid ei järgita, võib laps avarii korral tõsiseid vigastusi saada.

### **i TÄHELEPANU**

Istmepatja ei saa viia ülemisest asendist alumisse asendisse. Ülemises asendis istmepadi tuleb esmalt täielikult viia tagaistme sisse ja seejärel klappida alumisse asendisse.

### **Sellega seotud teave**

- Integreeritud lapse turvatool\* (lk. 67)
- Integreeritud lapse turvatooli istmepadja alla pööramine\* (lk. 68)

### **Integreeritud lapse turvatooli istmepadja alla pööramine\***

Integreeritud lapse turvatooli mittekasutamisel peab istmepadi olema tagaistmesse alla pööratud.

### **i TÄHELEPANU**

Istmepatja ei saa viia ülemisest asendist alumisse asendisse. Ülemises asendis istmepadi tuleb esmalt täielikult viia tagaistme sisse ja seejärel klappida alumisse asendisse.



- 1 Istmekõrgenduse vabastamiseks tõmba käepidet ettepoole.



- 2 Istmekõrgenduse lukustamiseks vajuta seda keskelt käega alla.

### **!** TÄHTIS TEAVE

Enne turvatooli alumisse asendisse viimist veenduge, et selle istmepadja all pole lahti-seid esemeid (nt mänguasju).

### **i** TÄHELEPANU

Enne tagumise seljatoe langetamist tuleb esmalt langetada turvatooli istmepadi.

### Sellega seotud teave

- Integreeritud lapse turvatool\* (lk. 67)
- Integreeritud lapse turvatooli istmepadja üles pööramine\* (lk. 67)



EKRAANID JA HÄÄLJUHTIMINE

## Vasakpoolse rooliga mudelite näidikud ja juhtnupud

Ülevaates kuvatakse, kuidas ekraanid ja juhtnupud on juhi suhtes paigutatud.

### Rooli ja armatuurlaud

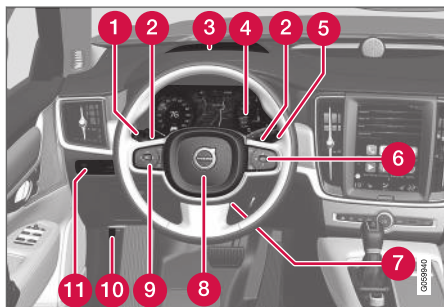

- 1 Gabariidituled, päevasõidutuled, lähituled, kaugtuled, suunatud, eesmised udutuled/pöörämistuled\*, tagumised udutuled, sõidumõõdiku nullimine
- 2 Roolilabrad automaatkäigukasti käikude käsitsi vahetamiseks\*
- 3 Esiklaasi ekraan\*
- 4 Juhi ekraan
- 5 Klaasipuhastid, -pesurid ja vihmaandur\*
- 6 Rooliratta parempoolne klahvistik

- 7 Rooli seadistamine
- 8 Helisignaali
- 9 Rooliratta vasakpoolne klahvistik
- 10 Mootoriruumi katte avamine
- 11 Ekraanivalgustus, tagaluugi lukust avamine / lahti tegemine\* / sulgemine\*, halogeenesitulede valgusvihi kõrguse reguleerimine

### Katusekonsool



- 1 Esimesed lugemislambrid ja salongivalgustus
- 2 Panoraamkatuseluu\*
- 3 Katusekonsooli ekraan
- 4 Sisemise tahavaatepeegli manuaalne tumendamine

### Kesk- ja tunnelkonsool

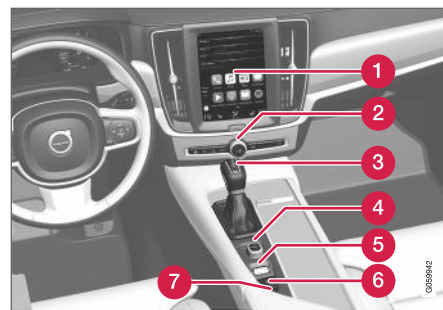

- 1 Keskekraan
- 2 Hoiatustuled, jää eemaldamine, meedium
- 3 Käigukang
- 4 Käivitusnupp
- 5 Sõidurežiimi juhtseade\*
- 6 Seisupidur
- 7 Automaatne pidurdamine, kui auto seisab paigal

### Juhiuks

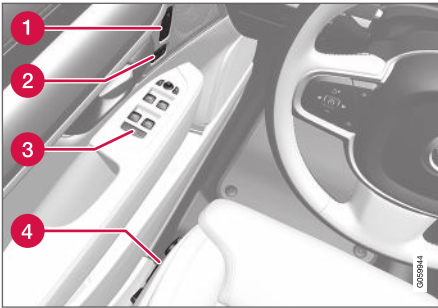

- 1 Elektriliste esiistmete\*, küljpeeglite ja esiklaasi ekraani\* mäluseaded
- 2 Kesklukustus
- 3 Elektriaknad, küljpeeglid, elektriline laselukk\*
- 4 Esiistme seadistamine

### Sellega seotud teave

- Manuaalne esiiste (lk. 176)
- Elektrilise esiistme reguleerimine\* (lk. 177)
- Rooli reguleerimine (lk. 188)
- Valgustuse lülitid (lk. 142)
- Käivita auto (lk. 404)
- Juhi ekraan (lk. 75)
- Keskekraani ülevaade (lk. 100)
- Käigukast (lk. 417)

## Parempoolse rooliga mudelite näidikud ja juhtnupud

Ülevaates kuvatakse, kuidas ekraanid ja juhtnupu on juhi suhtes paigutatud.

### Rool ja armatuurlaud

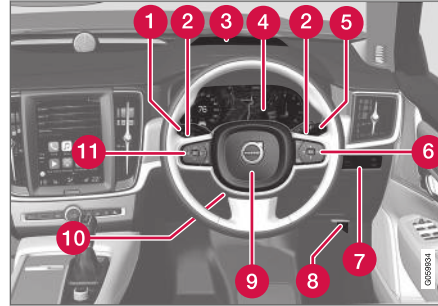

- 1 Gabariidituled, päevasõidutuled, lähituled, kaugtuled, suunatud, eesmised udutuled/pöörastituled\*, tagumised udutuled, sõidumõõdiku nullimine
- 2 Roolilabad automaatkäigukasti käikude käsitsi vahetamiseks\*
- 3 Esiklaasi ekraan\*
- 4 Juhi ekraan
- 5 Klaasipuhastid, -pesurid ja vihmaandur\*
- 6 Rooliratta parempoolne klahvistik

- 7 Ekraanivalgustus, tagaluugi lukust avamine / lahti tegemine\* / sulgemine\*, halogeenesitulede valgusvihi kõrguse reguleerimine
- 8 Mootoriruumi katte avamine
- 9 Helisignaali
- 10 Rooli seadistamine
- 11 Rooliratta vasakpoolne klahvistik

### Katusekonsool



- 1 Esimesed lugemislambid ja salongivalgustus
- 2 Panoraamkatuseluu\*
- 3 Katusekonsooli ekraan
- 4 Sisemise tahavaatepeegli manuaalne tumendamine

### Kesk- ja tunnelkonsool



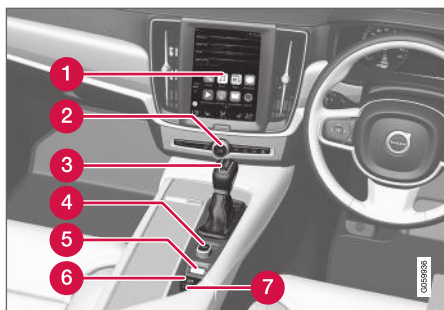

- 1 Keskekraan
- 2 Hoiatustuled, jää eemaldamine, meedium
- 3 Käigukang
- 4 Käivitusnupp
- 5 Sõidurežiimi juhtseade\*
- 6 Seisupidur
- 7 Automaatne pidurdamine, kui auto seisab paigal

## Juhiuks

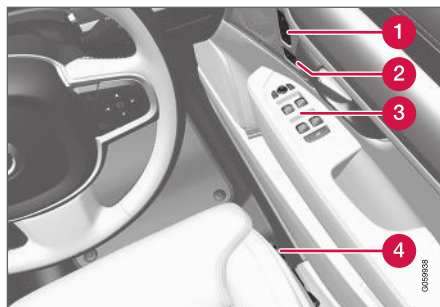

- 1 Elektriliste esiistmete\*, küljepeeglite ja esiklaasi ekraani\* mäluseaded
- 2 Kesklukustus
- 3 Elektriaknad, küljepeeglid, elektriline laselukk\*
- 4 Esiistme seadistamine

## Sellega seotud teave

- Manuaalne esiiste (lk. 176)
- Elektrilise esiistme reguleerimine\* (lk. 177)
- Rooli reguleerimine (lk. 188)
- Valgustuse lülitid (lk. 142)
- Käivita auto (lk. 404)
- Juhi ekraan (lk. 75)
- Keskekraani ülevaade (lk. 100)
- Käigukast (lk. 417)

## Juhi ekraan

Juhiekraanil kuvatakse teavet auto ja sõitmise kohta.

Juhiekraan sisaldab mõõdikuid, näidikuid ja hoiatussümboleid. Juhiekraanil kuvatav sisu oleneb auto seadmestikust, sätetest ja aktiivsetest funktsioonidest.

Juhiekraan aktiveeritakse ukse avamisel (süüteasendis **O**). Kui juhiekraani teatud aja jooksul ei kasutata, siis lülitub see välja. Selle taasaktiveerimiseks tehke üht järgmistest toimingutest.

- Vajutage piduripedaali.
- Aktiveerige süüteasend **I**.
- Avage uks.

Asukoht juhi ekraanil:

Vasakul	Keskel	Paremal
Spidomeeter	Märgu- ja hoiatussümbolid	Tahhomeeter / ECO-režiimi näidik <sup>A</sup>
Päevasõidumõõdik	Välitemperatuurimõõdik	Käiguvahetuse näidik
Läbisõidumõõdik <sup>B</sup>	Kell	Sõidurežiim
Kiirusehoidiku ja kiirusepiiraja teave	Sõnumid, mõnel juhul graafilised	Kütusemõõdik
Liiklusmärkide teave*	Uste ja turvavööde teave	Funktsiooni Start/Stop olek
-	Media player	Kaugus kütusepaagi tühjenemiseni
-	Navigatsioonikaart*	Jooksev kütusekulu

Juhiekraan on saadaval 12-\* ja 8-tollises mõõdus.

### HOIATUS

Juhiekraani tõrke puhul ei pruugita ohutusteavet, näiteks pidurite, turvapatjade või teiste ohutussüsteemide teateid kuvada. Sellisel juhul ei saa juht kontrollida auto süsteemide olekut ja saa teavitusi ega hoiatusi.

### HOIATUS

Kui juhi ekraan ei käivitu või sütti auto käivitamisel, või on osaliselt või täielikult loetamatu, ei tohi autot kasutada. Peaksite koheselt töökoja poole pöörduma. Volvo soovib kasutada volitatud Volvo töökoda.

## Juhiekraan, 12 tolli\*





Vasakul	Keskel	Paremal
–	Telefon	Rakendusemenüü (aktiveeritakse rooli klahvistikult)
–	Häältuvastus	–
–	Kompass <sup>A</sup>	–

A Oleneb valitud sõidurežiimist.

B Koguläbisõit.

### Juhiekraan, 8 tolli



Asukoht juhi ekraanil:

Vasakul	Keskel	Paremal
Kütuseõõdik	Spidomeeter	Media player
Sõidurežiim	Liiklusmärkide teave*	Telefon
Käiguvahetuse näidik	Kiirusehoidiku ja kiirusepiiraja teave	Navigeerimisteave*

Vasakul	Keskel	Paremal
Tahhomeeter / ECO-režiimi näidik <sup>A</sup>	Uste ja turvavööde teave	Kell
Kaugus kütusepaagi tühjenemiseni	Funktsiooni Start/Stop olek	Rakendusemenüü (aktiveeritakse rooli klahvistikult)
Välistemperatuurimõõdik	–	Jooksev kütusekulu
Märgu- ja hoiatussümbolid	–	Läbisõidumõõdik <sup>B</sup>
–	–	Päevasõidumõõdik
–	–	Märgu- ja hoiatussümbolid
–	–	Häältuvastus
–	–	Mootoritemperatuuri näidik
–	–	Sõnumid, mõnel juhul graafilised
–	–	Kompass <sup>A</sup>

<sup>A</sup> Oleneb valitud sõidurežiimist.

<sup>B</sup> Koguläbisõit.

## Dünaamiline sümbol

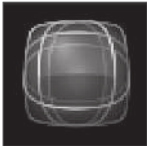

Dünaamiline sümbol põhiolekus.

sioonile saab põhikuju muuta suuremaks kujutiseks, et näha graafiliselt, kus probleem esineb või täpsustada teavet.

Juhiekraani keskel asub dünaamiline sümbol, mis muudab olenevalt teate tüübist välimust. Sümboli ümber olev kollane või punane täht näitab juhtimis- või hoiatussõnumi raskusastet. Tänu animat-



Näidikutähise näited.

## Sellega seotud teave

- Juhiekraani seadistused (lk. 79)
- Juhiekraanil olevad hoiatussümbolid (lk. 87)
- Juhiekraanil olevad märguandesümbolid (lk. 85)
- Pardaarvuti (lk. 80)
- Juhiekraanil olevad teated (lk. 96)
- Juhiekraani rakendusemenüü käsitlemine (lk. 95)

## Juhiekraani seadistused

Juhi ekraani kuvamisvalikud saab määrata juhi ekraani rakendusmenüüs ja keskekraani sätete menüüs.

### Juhi ekraani rakenduse menüü sätted

Rakenduste menüüs saate valida, millist teavet juhi ekraanile kuvatakse:

- Pardaarvuti
- meediumimängija
- Telefon
- navigatsioonisüsteem\*.

### Keskekraani sätted

#### Teabe tüübi valimine

1. Vajutage keskekraani ülavaates **Seaded**.
2. Vajutage **My Car → Juhi infoekraan → Juhi infoekraani teave**.
3. Valige, mida taustal kuvatakse.
  - **Ära kuva taustal teavet**
  - **Kuva teave esitatava meedia kohta**
  - **Kuva navigatsioon ka määramata marsruudi korral<sup>1</sup>**.

#### Teema valimine

1. Vajutage keskekraani ülavaates **Seaded**.

2. Valige **My Car → Juhi infoekraan → Kuva teemad**
3. Valige juhiekraani teema (väljanägemine):
  - **Glass**
  - **Minimalistic**
  - **Performance**
  - **Chrome Rings.**

#### Keele valimine

1. Vajutage keskekraani ülavaates **Seaded**.
2. Keele valimiseks puudutage **Süsteem → Süsteemi keeled ja ühikud → Süsteemi keel**.
  - > Muudatus mõjutab kõikide ekraanide keelevalikut.

Need sätted on isiklikud ja salvestatakse auto- maatselt aktiivse juhi profiili.

#### Sellega seotud teave

- Juhi ekraan (lk. 75)
- Juhiekraani rakendusemenüü käsitsemine (lk. 95)
- Sätete muutmine keskekraanil (lk. 124)

## Kütusemõõdik

Juhiekraanil olev kütusemõõdik näitab paagis oleva kütuse taset.

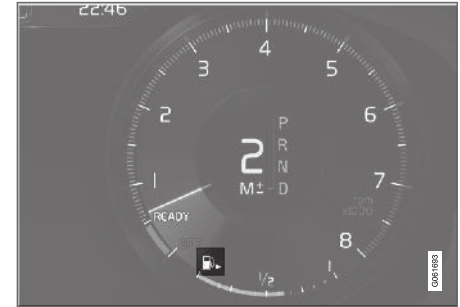

### Kütusemõõdik 12-tollisel juhiekraanil:

Kütusemõõdiku beež ala näitab paagis oleva kütuse kogust.

Kui kütuse tase on madal ja peagi on aeg kütust lisada, süttib kütusepumba sümbol ja muutub merevaikollaseks. Pardaarvuti näitab lisaks vahe- maad, mille saab läbida enne paagi tühjenemist.

<sup>1</sup> Kaart kuvatakse vaid 12-tolliselt juhiekraanil\*. 8-tollisel juhiekraanil kuvatakse ainult suunised.



### Kütusemõõdik 8-tollisel juhiekraanil:

Kütusemõõdiku ribad näitavad paagis oleva kütuse kogust.

Kui kütuse tase on madal ja peagi on aeg kütust lisada, süttib kütusepumba sümbol ja muutub merevaikkollaseks. Pardaarvuti näitab lisaks vahemaad, mille saab läbida enne paagi tühjenemist. Kui kütusetase on kriitiliselt madal, jääb alles ainult kollane riba. Lisage kütust niipea kui võimalik.

### Sellega seotud teave

- Juhiekraan (lk. 75)
- Kütuse tankimine (lk. 441)
- Kütusepaagi maht (lk. 639)

## Pardaarvuti

Auto pardaarvuti salvestab ning arvutab ka selliseid väärtusi, nagu näiteks läbisõit, kütusekulu ja keskmine kiirus.

Kütust säästva sõidu eesmärgil salvestatakse nii jooksev kui ka keskmine kütusekulu. Pardaarvutist pärinevat teavet saab kuvada juhi ekraanil.

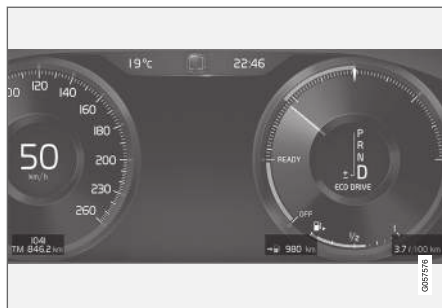

12-tolline juhiekraan\*.



8-tolline juhiekraan

Pardaarvutis on järgmised mõõdikud.

- Päevasõidumõõdik
- Läbisõidumõõdik
- Jooksev kütusekulu
- Kaugus kütusepaagi tühjenemiseni
- Turist – alternatiivne spidomeeter

Vahemaa, kiiruse jms ühikuid saab muuta keskekraanil süsteemisätetes.

### Päevasõidumõõdik

Päevasõidumõõdikuid on kaks tükki – TM ja TA.

TM mõõdikut saab nullida käsitsi, TA nullitakse automaatselt, kui autoga pole vähemalt neli tundi sõidetud.

Sõidu ajal salvestatakse järgnevaid andmeid:

- Läbisõit
- Sõiduaeg
- Keskmine kiirus
- Keskmine kütusekulu.

Väärtused pärinevad sõidumõõdiku viimasest lähetestamisest.

### Läbisõidumõõdik

Läbisõidumõõdik salvestab auto koguläbisõitu. Seda väärtust ei saa nullile lähtestada.

### Jooksev kütusekulu

See näidik näitab auto praegust kütusekulu. Seda väärtust uuendatakse umbes iga sekundi tagant.

### Kaugus kütusepaagi tühjenemiseni

Pardaarvuti arvutab, kui palju saab veel paagis oleva kütusega sõita.

Arvutus põhineb viimase 30 km (20 miili) keskmisel kütusekulul ja sõiduks järelejäänud kütusekogusel.

Kui mõõdikul kuvatakse "----", ei ole järelejäänud läbisõidu arvutamiseks piisavalt kütust. Peate võimalikult kiiresti tankima.

### **i** TÄHELEPANU

Sõidumaneeri muutmisel võib esineda väike kõrvalekalle.

Ökonoomne sõidumaneer aitab tavaliselt kütust säästa.

### Turist – alternatiivne spidomeeter

Alternatiivne digitaalne spidomeeter muudab sõitmise võõrriikides lihtsamaks, kui sealsed kiiruspiirangud on esitatud auto armatuurlaual kuvatavatest ühikutest erinevalt.

Digitaalne kiirus kuvatakse analoogspidomeetri näidu kõrval. Kui analoogspidomeeter näitab kiirust ühikus **mph**, näitab digitaalne spidomeeter sama kiirust ühikus **km/h** ja vastupidi.

### Sellega seotud teave

- Teekonna andmete kuvamine juhi ekraanil (lk. 81)
- Pardaarvuti lähtestamine (lk. 82)
- Teekonna statistika kuvamine keskekraanil (lk. 83)
- Juhi ekraan (lk. 75)

## Teekonna andmete kuvamine juhi ekraanil

Pardaarvuti salvestatud ning arvutatud väärtusi on võimalik juhi ekraanil kuvada.

Väärtused salvestatakse pardaarvuti rakendusse. Rakenduste menüüs saate valida, millist teavet juhi ekraanile kuvada.

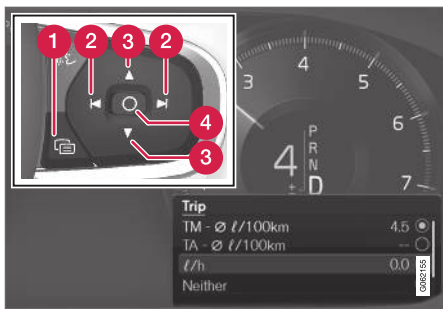

Avage rakendus ja liiguge rakenduse menüüs<sup>2</sup> rooliratta parempoolse klahvistiku abil.

- 1 Rakendusemenüü
- 2 Vasakule/paremale
- 3 Üles/alla
- 4 Kinnitus

1. Juhiekraanil rakendusemenüü avamiseks vajutage nuppu (1).

(Kui juhiekraanil on vastamata teade, ei saa rakendusemenüüd avada. Enne rakendusemenüü avamist tuleb teatele reageerida.)

2. Liikuge päevasõidumõõdiku rakenduse ni nupuga (2).
  - > Ülemised neli menüürida kuvavad päevasõidumõõdiku TM mõõdetud väärtuseid. Järgmised neli menüürida kuvavad päevasõidumõõdiku TA mõõdetud väärtuseid. Loendis sirvimiseks kasutage nuppu (3).
3. Liikuge valikunuppudele, et valida, millist teavet juhiekraanil kuvada.
  - Kaugus kütusepaagi tühjenemiseni
  - Läbisõidumõõdik
  - Päevasõidumõõdiku TM, TA läbisõit või läbisõitu ei kuvata
  - Hetke kütusekulu, sõidumõõdiku TM või TA keskmine kütusekulu, vaheldumisi, kütuskulu ei kuvata
  - Turist (alternatiivne spidomeeter).

Valige või tühistage valik nupuga O (4). Muudatus tehakse kohe.

### Sellega seotud teave

- Pardaarvuti (lk. 80)
- Pardaarvuti lähtestamine (lk. 82)

### Pardaarvuti lähtestamine

Lähtestage sõidumõõdik vasakpoolse roolikangi lülitiga.



- Sõidumõõdiku TM kogu teabe (st läbisõidu, keskmise kütusekulu, keskmise kiiruse ja sõitmise aja) saate lähtestada pika vajutusega nupul **RESET**, mis asub vasakpoolisel roolikangil.

Lühike vajutus nupul **RESET** lähtestab ainult läbisõidu.

Sõidumõõdiku TA saab lähtestada automaatselt ainult siis, kui autot pole vähemalt neli tundi kasutatud.

### Sellega seotud teave

- Pardaarvuti (lk. 80)

<sup>2</sup> Joonis on illustreeriv, osad võivad olenevalt auto mudelist erineda.

## Teekonna statistika kuvamine keskekraanil

Pardaarvuti teekonna statistika kuvatakse keskekraanil ning selle ülevaade aitab säästlikumalt sõita.

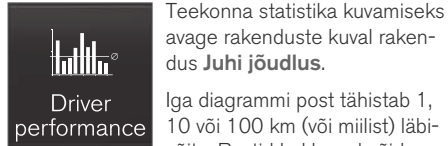

Teekonna statistika kuvamiseks avage rakenduste kuval rakendus **Juhi jõudlus**.

Iga diagrammi post tähistab 1, 10 või 100 km (või miilist) läbisõitu. Postid hakkavad sõidu ajal alates paremalt poolt täituma. Kõige parempoolsem post näitab senini läbitud distantsi pikkust.

Keskmine kütusekulu ja kogu sõiduaeg arvutatakse ajast, mil teekonna statistika viimati nulliti.

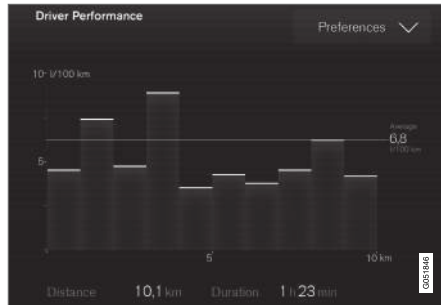

Teekonna statistika pardaarvutist<sup>3</sup>.

## Sellega seotud teave

- Teekonna statistika sätted (lk. 83)
- Pardaarvuti (lk. 80)

## Teekonna statistika sätted

Teekonna statistika sätete lähtestamine või reguleerimine.

1. Teekonna statistika kuvamiseks avage rakenduste kuval rakendus **Juhi jõudlus**.



2. Vajutage **Eelistused**, et

- muuta graafiku skaalat. Valige eraldusvõime jaoks 1, 10 või 100 km/mi.
- andmete lähtestamine pärast igat sõitu. Teostatakse kui auto on seisnud rohkem kui 4 tundi.
- lähtestada praeguse teekonna andmed.

Teekonna statistika, arvutatud keskmine kütusekulu ja kogu sõiduaeg nullitakse alati koos.

Vahemaa, kiiruse jms ühikuid saab muuta keskekraanil süsteemisätetes.

<sup>3</sup> Joonis on illustreeriv, osad võivad olenevalt auto mudelist erineda.

#### ◀ Sellega seotud teave

- Teekonna statistika kuvamine keskekraanil (lk. 83)
- Pardaarvuti (lk. 80)
- Pardaarvuti lähtestamine (lk. 82)

### Kuupäev ja kellaeg

Kellaega kuvatakse nii juhiekraanil kui ka keskekraanil.

#### Kella asukoht



Kella asukoht 12-tollisel ning 8-tollisel juhiekraanil.

Keskekraanil näidatakse kellaega olekuväljast paremal ja üleval.

Teatud olukordades võivad sõnumid ja teave kellaaja juhiekraanil varjata.

#### Kellaaja ja kuupäeva seaded

- Valige keskekraanil **Seaded** → **Süsteem** → **Kuupäev ja kellaeg**, et muuta kellaaja ja kuupäeva vormingut.

Kellaaja ja kuupäeva muutmiseks vajutage puutekraanil üles- või allaliikumise noolt.

### GPS-iga autode automaatne kellaeg

Saate teha valiku **Automaatne kellaeg**, kui auto on varustatud navigatsioonisüsteemiga. Ajavööndit seadistatakse automaatselt olenevalt auto asukohast. Teatud tüüpi navigatsioonisüsteemide korral tuleb õige ajavööndi määramiseks ka auto praegune asukoht (riik) valida. Kui **Automaatne kellaeg** ei valita, seadistatakse kellaega ja kuupäeva puutekraani üles- ja allaliikumise nooltega.

#### Suveaeg

Teatud riikides saab suveaja valikuga **Automaatne** automaatselt määrata. Muudes riikides saab suveaja määrata valikuga **Sees** või **Väljas**.

#### Sellega seotud teave

- Juhi ekraan (lk. 75)
- Sätete muutmine keskekraanil (lk. 124)

## Välitemperatuurimõõdik

Välitemperatuuri kuvatakse juhi ekraanil. Andur tuvastab välitemperatuuri.

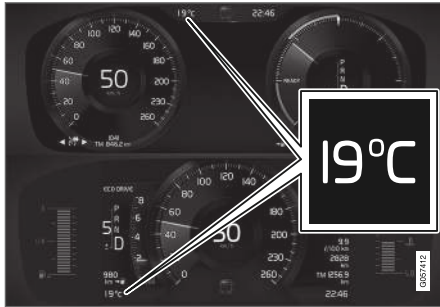

Välitemperatuurimõõdiku asukoht 12-tollisel ning 8-tollisel juhiekraanil.

Kui auto on seisnud, võib temperatuurinäit olla tegelikust kõrgem.

Kui välitemperatuur jääb vahemikku  $-5\text{ }^{\circ}\text{C}$  kuni  $+2\text{ }^{\circ}\text{C}$  ( $23$  kuni  $36\text{ }^{\circ}\text{F}$ ), kuvatakse juhiekraanil ka lumehelbe kujutis, mis hoiatab juhti võimaliku teelibeduse eest.

Lumehelbe sümbol süttib ka ülemisel ekraanil, kui auto sellega varustatud on.

Muutke temperatuurühikut süsteemi sätete abil keskekraani ülakuval.

## Sellega seotud teave

- Juhi ekraan (lk. 75)
- Süsteemi mõõtühikute muutmine (lk. 122)

## Juhi ekraanil olevad märguandesümbolid

Märguande sümbolid hoiatavad sõiduki juhti funktsiooni rakendamisest, süsteemi töölelülitumisest või vea ja tõrke korral süsteemi/funktsiooni toimes.

Tähis	Spetsifikatsioon
	<b>Informatsioon, loe ekraaniteksti</b> Kui mõni auto süsteemidest ei tööta nii nagu ette nähtud, süttib see infosümbol ja juhi ekraanil kuvatakse tekstteade. Infotähist näidatakse vahest koos muude tähistega.
	<b>Viga pidurisüsteemis</b> Sümbol süttib kui seisupiduri töös on tõrge.
	<b>Viga ABS-süsteemis</b> Selle sümboli süttimine tähendab, et süsteem ei tööta. Auto tavaline pidurisüsteem töötab ilma ABS-funktsioonita edasi.
	<b>Automaatpidur on sisse lülitatud</b> Sümbol süttib, kui funktsioon on aktiveeritud ja jalgpidor või seisupidur on rakendatud. Pidur hoiab autot paigal, kui auto on seisma jäänud.

Tähis	Spetsifikatsioon
	<b>Rehvirõhu seiresüsteem</b> Sümbol süttib, kui rehvirõhk on liiga madal. Rehvirõhu süsteemi tõrke korral vilgub sümbol esmalt ühe minuti ja jääb seejärel põlema. See võib juhtuda, kuna süsteem ei suuda rehvirõhku tuvastada või juhti hoiatada.
	<b>Heitmesüsteem</b> Kui tähis kuvatakse pärast mootori käivitamist, võib auto heitmesüsteemis viga olla. Sõitke kontrollimiseks autoteenindusse. Volvo soovitab pöörduda volitatud Volvo teenindusse.
	<b>Vasak- ja parempoolne suunatuli</b> Sümbol vilgub suunatulede kasutamisel.
	<b>Parkitud</b> Sümbol süttib kui gabariidituled on sisse lülitatud.



Tähis	Spetsifikatsioon
	<b>Viga esitulede süsteemis</b> Sümbol süttib, kui ABL-süsteemis (aktiivsed põoramistuled) on tõrge või on esitulede süsteemis ilmnenud muu tõrge.
	<b>Aktiivsed kaugtuled põlevad</b> Sümbol süttib siniselt kui automaatsed kaugtuled on sisse lülitatud.
	<b>Aktiivsed kaugtuled ei põle</b> Sümbol süttib valgelt kui automaatsed kaugtuled on välja lülitatud.
	<b>Kaugtuli sees</b> Sümbol põleb siis, kui kaugtuled on sisse lülitatud või neid vilgutatakse.
	<b>Aktiivsed kaugtuled põlevad</b> Sümbol süttib siniselt kui automaatsed kaugtuled on sisse lülitatud. Gabariidituled on sisse lülitatud.
	<b>Aktiivsed kaugtuled ei põle</b> Sümbol süttib valgelt kui automaatsed kaugtuled on välja lülitatud. Gabariidituled on sisse lülitatud.

Tähis	Spetsifikatsioon
	<b>Kaugtuli sees</b> Sümbol süttib, kui kaugtuled või gabariidituled on sisse lülitatud.
	<b>Eesmised udutuled põlevad</b> See sümbol süttib, kui eesmine udulatern on sisse lülitatud.
	<b>Tagumine udulatern põleb</b> See sümbol süttib, kui tagumine udutuli on sisse lülitatud.
	<b>Vihmaandur on sisse lülitatud</b> See sümbol süttib, kui vihmaandur on sisse lülitatud.
	<b>Eelsoojendus on sisse lülitatud</b> See sümbol süttib, kui mootoriplokk ja salongikütteseade/kliimaseade eelsoojendus on sisse lülitatud.
	<b>Stabiilsussüsteem</b> Tule vilkumine näitab, et stabiilsussüsteem töötab. Sümboli pidev põlemine tähendab, et süsteemis on rike.

Tähis	Spetsifikatsioon
	<b>Stabiilsussüsteem, sport-režiim</b> Sümbol süttib, sportrežiim on aktiveeritud. Spordirežiim lisab auto juhtimisele sportlikkust. Süsteem tuvastab, kas gaasipedaali ja rooli kasutamine ning kurvide läbimine on tavalise sõiduga võrreldes energilisem ja võimaldab teatud piirini tagaosa kontrollitud külglisemist enne vahele segamist ja auto liikumise stabiliseerimist.
	<b>Sõidurajaabi</b> Valge tuli: sõidurajaabi on sees ja sõiduridasid tuvastatakse. Hall tuli: sõidurajaabi on sees, aga sõiduridasid ei tuvastata. Kollane tuli: Sõidurajahoiatused/-märguanded.

Tähis	Spetsifikatsioon
	<p><b>Sõidurajahoiatused ja vihma andur</b></p> <p>Valge tuli: sõidurajaabi on sees ja sõiduridasid tuvastatakse. Vihma andur on sisse lülitatud.</p> <p>Hall tuli: sõidurajaabi on sees, aga sõiduridasid ei tuvastata. Vihma andur on sisse lülitatud.</p>
	<p><b>AdBlue süsteem<sup>A</sup></b></p> <p>Sümbol süttib, kui AdBlue tase on madal või AdBlue süsteemis tekib rike.</p>

<sup>A</sup> Kehtib diiselmootoriga autodele.

### Sellega seotud teave

- Juhi ekraan (lk. 75)
- Juhi ekraanil olevad hoiatussümbolid (lk. 87)

## Juhi ekraanil olevad hoiatussümbolid

Hoiatussümbolid annavad juhile hoiatuse olulise funktsiooni aktiveerumise või tõsise rikke või seisu tekkimise kohta.

Tähis	Spetsifikatsioon
	<p><b>Hoiatus</b></p> <p>Punane hoiatussümbol süttib, kui on avastatud ohutust ja/või auto juhitavust vähendav rike. Samal ajal kuvatakse juhi ekraanil selgitav tekst. Hoiatussümbol põleb ka koos muude sümbolitega.</p>
	<p><b>Turvavöö kinnituse kontroll</b></p> <p>See sümbol põleb või vilgub juhul, kui ühel esiistmetest ei ole turvavööd kinnitatud või kui keegi tagaistmel on oma turvavöö avanud.</p>
	<p><b>Turvapadjad</b></p> <p>Kui sümbol jääb põlema või süttib sõidu ajal, on tegemist auto ohutussüsteemi rikkega. Lugege juhiekraanile ilmutat teadet. Volvo soovib pöörduda volitatud Volvo teenindusse.</p>

Tähis	Spetsifikatsioon
	<p><b>Viga pidurisüsteemis</b></p> <p>Kui tuli süttib, võib pidurivedeliku tase olla liiga madal. Pidurivedeliku taseme kontrollimiseks ja probleemi lahendamiseks külastage lähimat volitatud töökoda.</p>
	<p><b>Seisupidur on rakendatud</b></p> <p>See sümbol põleb pidevalt, kui seisupidur on rakendatud.</p> <p>Vilkuv sümbol tähendab, et tekkinud on rike. Lugege juhiekraanile ilmutat teadet.</p>
	<p><b>Madal õilirõhk</b></p> <p>Kui see sümbol süttib sõidu ajal, siis on mootori õilirõhk liiga madal. Seisake mootor viivitamatult ja kontrollige mootori õlitaset, vajadusel valage õli juurde. Kui sümbol põleb, kuid õlitase on normaalne, võtke ühendust autoteenindusega. Volvo soovib pöörduda volitatud Volvo teenindusse.</p>



Tähis	Spetsifikatsioon
	<b>Generaator ei lae</b> See sümbol süttib sõidu ajal, kui elektrisüsteemis on tekkinud rike. Pöördu autoteenindusse. Volvo soovitab pöörduda volitatud Volvo teenindusse.
	<b>Kokkupõrke oht</b> City Safety hoiatab kokkupõrkeohu korral teiste sõidukitega, jalakäijatega, jalgratturitega või suurte loomadega.

### Sellega seotud teave

- Juhi ekraanil olevad märguandesümbolid (lk. 85)
- Juhi ekraan (lk. 75)

### Juhiekraani litsentsiga nõustumine

Litsents on leping, mis annab õiguse teatud toimingute tegemiseks või kasutada kellelegi teisele antud luba vastavuses lepingus toodud nõuete ja tingimustega. Järgnev tekst on Volvo leping tootja või arendajaga.

#### Boost Software License 1.0

Permission is hereby granted, free of charge, to any person or organization obtaining a copy of the software and accompanying documentation covered by this license (the "Software") to use, reproduce, display, distribute, execute, and transmit the Software, and to prepare derivative works of the Software, and to permit third-parties to whom the Software is furnished to do so, all subject to the following: The copyright notices in the Software and this entire statement, including the above license grant, this restriction and the following disclaimer, must be included in all copies of the Software, in whole or in part, and all derivative works of the Software, unless such copies or derivative works are solely in the form of machine-executable object code generated by a source language processor.

THE SOFTWARE IS PROVIDED "AS IS", WITHOUT WARRANTY OF ANY KIND, EXPRESS OR IMPLIED, INCLUDING BUT NOT LIMITED TO THE WARRANTIES OF MERCHANTABILITY, FITNESS FOR A PARTICULAR PURPOSE, TITLE AND NON-INFRINGEMENT. IN NO EVENT SHALL THE COPYRIGHT HOLDERS OR ANYONE

DISTRIBUTING THE SOFTWARE BE LIABLE FOR ANY DAMAGES OR OTHER LIABILITY, WHETHER IN CONTRACT, TORT OR OTHERWISE, ARISING FROM, OUT OF OR IN CONNECTION WITH THE SOFTWARE OR THE USE OR OTHER DEALINGS IN THE SOFTWARE.

**BSD 4-clause "Original" or "Old" License**

Copyright (c) 1982, 1986, 1990, 1991, 1993  
The Regents of the University of California. All  
rights reserved.

Redistribution and use in source and binary  
forms, with or without modification, are permitted  
provided that the following conditions are met:

1. Redistributions of source code must retain  
the above copyright notice, this list of  
conditions and the following disclaimer.
2. Redistributions in binary form must  
reproduce the above copyright notice, this list  
of conditions and the following disclaimer in  
the documentation and/or other materials  
provided with the distribution.
3. All advertising materials mentioning features  
or use of this software must display the  
following acknowledgement: This product  
includes software developed by the  
University of California, Berkeley and its  
contributors.
4. Neither the name of the University nor the  
names of its contributors may be used to  
endorse or promote products derived from  
this software without specific prior written  
permission.

THIS SOFTWARE IS PROVIDED BY THE  
REGENTS AND CONTRIBUTORS "AS IS" AND  
ANY EXPRESS OR IMPLIED WARRANTIES,  
INCLUDING, BUT NOT LIMITED TO, THE  
IMPLIED WARRANTIES OF MERCHANTABILITY

AND FITNESS FOR A PARTICULAR PURPOSE  
ARE DISCLAIMED. IN NO EVENT SHALL THE  
REGENTS OR CONTRIBUTORS BE LIABLE  
FOR ANY DIRECT, INDIRECT, INCIDENTAL,  
SPECIAL, EXEMPLARY, OR CONSEQUENTIAL  
DAMAGES (INCLUDING, BUT NOT LIMITED TO,  
PROCUREMENT OF SUBSTITUTE GOODS OR  
SERVICES; LOSS OF USE, DATA, OR PROFITS;  
OR BUSINESS INTERRUPTION) HOWEVER  
CAUSED AND ON ANY THEORY OF LIABILITY,  
WHETHER IN CONTRACT, STRICT LIABILITY,  
OR TORT (INCLUDING NEGLIGENCE OR  
OTHERWISE) ARISING IN ANY WAY OUT OF  
THE USE OF THIS SOFTWARE, EVEN IF  
ADVISED OF THE POSSIBILITY OF SUCH  
DAMAGE.

**BSD 3-clause "New" or "Revised" License**

Copyright (c) 2011-2014, Yann Collet.

Redistribution and use in source and binary  
forms, with or without modification, are permitted  
provided that the following conditions are met:

1. Redistributions of source code must retain  
the above copyright notice, this list of  
conditions and the following disclaimer.
2. Redistributions in binary form must  
reproduce the above copyright notice, this list  
of conditions and the following disclaimer in  
the documentation and/or other materials  
provided with the distribution.
3. Neither the name of the organisation nor the  
names of its contributors may be used to

endorse or promote products derive from this  
software without specific prior written  
permission.

THIS SOFTWARE IS PROVIDED BY THE  
COPYRIGHT HOLDERS AND CONTRIBUTORS  
"AS IS" AND ANY EXPRESS OR IMPLIED  
WARRANTIES, INCLUDING, BUT NOT LIMITED  
TO, THE IMPLIED WARRANTIES OF  
MERCHANTABILITY AND FITNESS FOR A  
PARTICULAR PURPOSE ARE DISCLAIMED. IN  
NO EVENT SHALL THE COPYRIGHT HOLDER  
OR CONTRIBUTORS BE LIABLE FOR ANY  
DIRECT, INDIRECT, INCIDENTAL, SPECIAL,  
EXEMPLARY, OR CONSEQUENTIAL DAMAGES  
(INCLUDING, BUT NOT LIMITED TO,  
PROCUREMENT OF SUBSTITUTE GOODS OR  
SERVICES; LOSS OF USE, DATA, OR PROFITS;  
OR BUSINESS INTERRUPTION) HOWEVER  
CAUSED AND ON ANY THEORY OF LIABILITY,  
WHETHER IN CONTRACT, STRICT LIABILITY,  
OR TORT (INCLUDING NEGLIGENCE OR  
OTHERWISE) ARISING IN ANY WAY OUT OF  
THE USE OF THIS SOFTWARE, EVEN IF  
ADVISED OF THE POSSIBILITY OF SUCH  
DAMAGE.

◀◀ **BSD 2-clause "Simplified" license**

Copyright (c) <YEAR>, <OWNER> All rights reserved.

Redistribution and use in source and binary forms, with or without modification, are permitted provided that the following conditions are met:

1. Redistributions of source code must retain the above copyright notice, this list of conditions and the following disclaimer.
2. Redistributions in binary form must reproduce the above copyright notice, this list of conditions and the following disclaimer in the documentation and/or other materials provided with the distribution.

THIS SOFTWARE IS PROVIDED BY THE COPYRIGHT HOLDERS AND CONTRIBUTORS "AS IS" AND ANY EXPRESS OR IMPLIED WARRANTIES, INCLUDING, BUT NOT LIMITED TO, THE IMPLIED WARRANTIES OF MERCHANTABILITY AND FITNESS FOR A PARTICULAR PURPOSE ARE DISCLAIMED. IN NO EVENT SHALL THE COPYRIGHT OWNER OR CONTRIBUTORS BE LIABLE FOR ANY DIRECT, INDIRECT, INCIDENTAL, SPECIAL, EXEMPLARY, OR CONSEQUENTIAL DAMAGES (INCLUDING, BUT NOT LIMITED TO, PROCUREMENT OF SUBSTITUTE GOODS OR SERVICES; LOSS OF USE, DATA, OR PROFITS; OR BUSINESS INTERRUPTION) HOWEVER CAUSED AND ON ANY THEORY OF LIABILITY, WHETHER IN CONTRACT, STRICT LIABILITY,

OR TORT (INCLUDING NEGLIGENCE OR OTHERWISE) ARISING IN ANY WAY OUT OF THE USE OF THIS SOFTWARE, EVEN IF ADVISED OF THE POSSIBILITY OF SUCH DAMAGE.

The views and conclusions contained in the software and documentation are those of the authors and should not be interpreted as representing official policies, either expressed or implied, of the FreeBSD Project.

**FreeType Project License**

1. Copyright 1996-1999 by David Turner, Robert Wilhelm, and Werner Lemberg  
Introduction The FreeType Project is distributed in several archive packages; some of them may contain, in addition to the FreeType font engine, various tools and contributions which rely on, or relate to, the FreeType Project. This license applies to all files found in such packages, and which do not fall under their own explicit license. The license affects thus the FreeType font engine, the test programs, documentation and makefiles, at the very least. This license was inspired by the BSD, Artistic, and IJG (Independent JPEG Group) licenses, which all encourage inclusion and use of free software in commercial and freeware products alike. As a consequence, its main points are that:
  - We don't promise that this software works. However, we are interested in any kind of bug reports. ('as is'

distribution)
 

- You can use this software for whatever you want, in parts or full form, without having to pay us. ('royalty-free' usage)
- You may not pretend that you wrote this software. If you use it, or only parts of it, in a program, you must acknowledge somewhere in your documentation that you've used the FreeType code. ('credits')

 We specifically permit and encourage the inclusion of this software, with or without modifications, in commercial products, provided that all warranty or liability claims are assumed by the product vendor. Legal Terms 0. Definitions Throughout this license, the terms 'package', 'FreeType Project', and 'FreeType archive' refer to the set of files originally distributed by the authors (David Turner, Robert Wilhelm, and Werner Lemberg) as the 'FreeType project', be they named as alpha, beta or final release. 'You' refers to the licensee, or person using the project, where 'using' is a generic term including compiling the project's source code as well as linking it to form a 'program' or 'executable'. This program is referred to as 'a program using the FreeType engine'. This license applies to all files distributed in the original FreeType archive, including all source code, binaries and documentation, unless otherwise stated in the file in its original, unmodified form as distributed in the original archive. If you are unsure whether or not a particular file is covered by this license, you

must contact us to verify this. The FreeType project is copyright (C) 1996-1999 by David Turner, Robert Wilhelm, and Werner Lemberg. All rights reserved except as specified below. 1. No Warranty THE FREETYPE ARCHIVE IS PROVIDED 'AS IS' WITHOUT WARRANTY OF ANY KIND, EITHER EXPRESSED OR IMPLIED, INCLUDING, BUT NOT LIMITED TO, WARRANTIES OF MERCHANTABILITY AND FITNESS FOR A PARTICULAR PURPOSE. IN NO EVENT WILL ANY OF THE AUTHORS OR COPYRIGHT HOLDERS BE LIABLE FOR ANY DAMAGES CAUSED BY THE USE OR THE INABILITY TO USE, OF THE FREETYPE PROJECT. As you have not signed this license, you are not required to accept it. However, as the FreeType project is copyrighted material, only this license, or another one contracted with the authors, grants you the right to use, distribute, and modify it. Therefore, by using, distributing, or modifying the FreeType project, you indicate that you understand and accept all the terms of this license.

2. Redistribution Redistribution and use in source and binary forms, with or without modification, are permitted provided that the following conditions are met:
  - o Redistribution of source code must retain this license file ('licence.txt') unaltered; any additions, deletions or changes to the original files must be clearly indicated in accompanying

documentation. The copyright notices of the unaltered, original files must be preserved in all copies of source files. o Redistribution in binary form must provide a disclaimer that states that the software is based in part of the work of the FreeType Team, in the distribution documentation. We also encourage you to put an URL to the FreeType web page in your documentation, though this isn't mandatory. These conditions apply to any software derived from or based on the FreeType code, not just the unmodified files. If you use our work, you must acknowledge us. However, no fee need be paid to us.

3. Advertising The names of FreeType's authors and contributors may not be used to endorse or promote products derived from this software without specific prior written permission. We suggest, but do not require, that you use one or more of the following phrases to refer to this software in your documentation or advertising materials: 'FreeType Project', 'FreeType Engine', 'FreeType library', or 'FreeType Distribution'.
4. Contacts There are two mailing lists related to FreeType:
  - o [freetype@freetype.org](mailto:freetype@freetype.org) Discusses general use and applications of FreeType, as well as future and wanted additions to the library and distribution. If you are looking for support, start in this list if you haven't found anything to help you in the documentation.
  - o [devel@freetype.org](mailto:devel@freetype.org)

Discusses bugs, as well as engine internals, design issues, specific licenses, porting, etc.
 

- o <http://www.freetype.org> Holds the current FreeType web page, which will allow you to download our latest development version and read online documentation. You can also contact us individually at: David Turner <[david.turner@freetype.org](mailto:david.turner@freetype.org)> Robert Wilhelm <[robert.wilhelm@freetype.org](mailto:robert.wilhelm@freetype.org)> Werner Lemberg <[werner.lemberg@freetype.org](mailto:werner.lemberg@freetype.org)>



◀◀ **Libpng License**

This copy of the libpng notices is provided for your convenience. In case of any discrepancy between this copy and the notices in the file png.h that is included in the libpng distribution, the latter shall prevail.

**COPYRIGHT NOTICE, DISCLAIMER, and LICENSE:**

If you modify libpng you may insert additional notices immediately following this sentence.

libpng versions 1.0.7, July 1, 2000, through 1.0.13, April 15, 2002, are Copyright (c) 2000-2002 Glenn Randers-Pehrson and are distributed according to the same disclaimer and license as libpng-1.0.6 with the following individuals added to the list of Contributing Authors

Simon-Pierre Cadieux

Eric S. Raymond

Gilles Vollant

and with the following additions to the disclaimer:

There is no warranty against interference with your enjoyment of the library or against infringement. There is no warranty that our efforts or the library will fulfill any of your particular purposes or needs. This library is provided with all faults, and the entire risk of satisfactory quality, performance, accuracy, and effort is with the user.

libpng versions 0.97, January 1998, through 1.0.6, March 20, 2000, are Copyright (c) 1998, 1999 Glenn Randers-Pehrson, and are distributed according to the same disclaimer and license as libpng-0.96, with the following individuals added to the list of Contributing Authors:

Tom Lane

Glenn Randers-Pehrson

Willem van Schaik

libpng versions 0.89, June 1996, through 0.96, May 1997, are Copyright (c) 1996, 1997 Andreas Dilger Distributed according to the same disclaimer and license as libpng-0.88, with the following individuals added to the list of Contributing Authors:

John Bowler

Kevin Bracey

Sam Bushell

Magnus Holmgren

Greg Roelofs

Tom Tanner

libpng versions 0.5, May 1995, through 0.88, January 1996, are Copyright (c) 1995, 1996 Guy Eric Schalnat, Group 42, Inc.

For the purposes of this copyright and license, "Contributing Authors" is defined as the following set of individuals:

Andreas Dilger

Dave Martindale

Guy Eric Schalnat

Paul Schmidt

Tim Wegner

The PNG Reference Library is supplied "AS IS". The Contributing Authors and Group 42, Inc. disclaim all warranties, expressed or implied, including, without limitation, the warranties of merchantability and of fitness for any purpose. The Contributing Authors and Group 42, Inc. assume no liability for direct, indirect, incidental, special, exemplary, or consequential damages, which may result from the use of the PNG Reference Library, even if advised of the possibility of such damage.

Permission is hereby granted to use, copy, modify, and distribute this source code, or portions hereof, for any purpose, without fee, subject to the following restrictions:

1. The origin of this source code must not be misrepresented.
2. Altered versions must be plainly marked as such and must not be misrepresented as being the original source.
3. This Copyright notice may not be removed or altered from any source or altered source distribution.

The Contributing Authors and Group 42, Inc. specifically permit, without fee, and encourage the use of this source code as a component to supporting the PNG file format in commercial products. If you use this source code in a product, acknowledgment is not required but would be appreciated.

A "png\_get\_copyright" function is available, for convenient use in "about" boxes and the like:

```
printf("%s",png_get_copyright(NULL));
```

Also, the PNG logo (in PNG format, of course) is supplied in the files "pngbar.png" and "pngbar.jpg (88x31) and "pngnow.png" (98x31).

Libpng is OSI Certified Open Source Software. OSI Certified Open Source is a certification mark of the Open Source Initiative.

Glenn Randers-Pehrson randeg@alum.rpi.edu  
April 15, 2002

### MIT License

Copyright (c) <year> <copyright holders>

Permission is hereby granted, free of charge, to any person obtaining a copy of this software and associated documentation files (the "Software"), to deal in the Software without restriction, including without limitation the rights to use, copy, modify, merge, publish, distribute, sublicense, and/or sell copies of the Software, and to permit persons to whom the Software is furnished to do so, subject to the following conditions:

The above copyright notice and this permission notice shall be included in all copies or substantial portions of the Software.

THE SOFTWARE IS PROVIDED "AS IS", WITHOUT WARRANTY OF ANY KIND, EXPRESS OR IMPLIED, INCLUDING BUT NOT LIMITED TO THE WARRANTIES OF MERCHANTABILITY, FITNESS FOR A PARTICULAR PURPOSE AND NONINFRINGEMENT. IN NO EVENT SHALL THE AUTHORS OR COPYRIGHT HOLDERS BE LIABLE FOR ANY CLAIM, DAMAGES OR OTHER LIABILITY, WHETHER IN AN ACTION OF CONTRACT, TORT OR OTHERWISE, ARISING FROM, OUT OF OR IN CONNECTION WITH THE SOFTWARE OR THE USE OR OTHER DEALINGS IN THE SOFTWARE.

### zlib License

The zlib/libpng License Copyright (c) <year>  
<copyright holders>

This software is provided 'as-is', without any express or implied warranty. In no event will the authors be held liable for any damages arising from the use of this software.

Permission is granted to anyone to use this software for any purpose, including commercial applications, and to alter it and redistribute it freely, subject to the following restrictions:

1. The origin of this software must not be misrepresented; you must not claim that you wrote the original software. If you use this software in a product, an acknowledgment in the product documentation would be appreciated but is not required.
2. Altered source versions must be plainly marked as such, and must not be misrepresented as being the original software.
3. This notice may not be removed or altered from any source distribution.

### ◀ SGI Free Software B License Version 2.0.

SGI FREE SOFTWARE LICENSE B (Version 2.0, Sept. 18, 2008)

Copyright (C) [dates of first publication] Silicon Graphics, Inc. All Rights Reserved. Permission is hereby granted, free of charge, to any person obtaining a copy of this software and associated documentation files (the "Software"), to deal in the Software without restriction, including without limitation the rights to use, copy, modify, merge, publish, distribute, sublicense, and/or sell copies of the Software, and to permit persons to whom the Software is furnished to do so, subject to the following conditions: The above copyright notice including the dates of first publication and either this permission notice or a reference to <http://oss.sgi.com/projects/FreeB/> shall be included in all copies or substantial portions of the Software.

THE SOFTWARE IS PROVIDED "AS IS", WITHOUT WARRANTY OF ANY KIND, EXPRESS OR IMPLIED, INCLUDING BUT NOT LIMITED TO THE WARRANTIES OF MERCHANTABILITY, FITNESS FOR A PARTICULAR PURPOSE AND NONINFRINGEMENT. IN NO EVENT SHALL SILICON GRAPHICS, INC. BE LIABLE FOR ANY CLAIM, DAMAGES OR OTHER LIABILITY, WHETHER IN AN ACTION OF CONTRACT, TORT OR OTHERWISE, ARISING FROM, OUT OF OR IN CONNECTION WITH THE SOFTWARE OR THE USE OR OTHER DEALINGS IN THE SOFTWARE.

Except as contained in this notice, the name of Silicon Graphics, Inc. shall not be used in advertising or otherwise to promote the sale, use or other dealings in this Software without prior written authorization from Silicon Graphics, Inc.

### Sellega seotud teave

- Juhi ekraan (lk. 75)

### Juhiekraanil olev rakenduste menüü

Juhiekraanil olevast rakenduste menüüst pääseb kiiresti juurde teatud rakenduste enim kasutatavatele funktsioonidele.



Võite keskekraani asemel kasutada juhiekraani rakendusemenüüd. Joonis on illustratiivne – paigutus võib olla erinev.

Rakenduste menüü kuvatakse juhi ekraanil ja seda juhitakse rooli parempoolse klahvistikuga. Nii saate käsi roolilt tõstmata rakendusemenüüs hõlpsamalt lülituda eri rakenduste või nende funktsioonide vahel.

### Rakendusemenüü funktsioonid

Eri rakenduste tagavad juurdepääsu erinevatele funktsioonidele. Rakendusemenüüs saab juhtida järgmisi rakendusi ja nende funktsioone.

Rakendus	Funktsioonid
Pardaarvuti	Sõidumõõdiku valimine, juhiekraanil kuvatava teabe määramine jne.
Media player	Meediumimängija aktiivse allika valimine.
Telefon	Kõneloendis olevale kontaktile helistamine.
Navigeerimine	Suunised sihtkohta jms.

### Sellega seotud teave

- Juhiekraan (lk. 75)
- Keskekraani ülevaade (lk. 100)
- Juhiekraani rakendusemenüü käsitsemine (lk. 95)

## Juhiekraani rakendusemenüü käsitsemine

Juhiekraani rakendusemenüüd kasutatakse rooli parempoolse klahvistikuga.

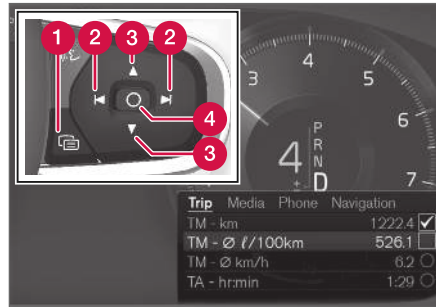

Rakendusemenüü ja rooli parempoolne klahvistik.

- 1 Avamine/sulgemine
- 2 Vasakule/paremale
- 3 Üles/alla
- 4 Kinnitus

### Rakendusemenüü avamine/sulgemine

- Vajutage avamise/sulgemise (1) valikut.

(Kui juhiekraanil on vastamata teade, ei saa rakendusemenüüd avada. Enne rakendusemenüü avamist tuleb teatele reageerida.)

> Rakendusemenüü avaneb/sulgeb.

Rakendusemenüü sulgub teatud aja möödudes ja konkreetsete valikute tegemisel automaatselt.

### Rakendusemenüüs liikumine ja valikud

1. Erinevate kasutatavate rakenduste vahel liikumiseks vajutage vasak- või paremnuppu (2).
  - > Rakendusemenüüs kuvatakse eelmise/järgmise rakenduse funktsioonid.
2. Valitud rakenduse funktsioonide sirvimiseks vajutage üles- või allannuppu (3).
3. Funktsiooni suvandi kinnitamiseks või tähistamiseks vajutage kinnitusnuppu (4).
  - > Funktsioon aktiveeritakse ja teatud suvandite korral rakendusemenüü seejärel sulgeb.

Kui rakenduste menüü uuesti avatakse, avaneb see viimati valitud rakenduse funktsioonide juurest.

### Sellega seotud teave

- Juhiekraanil olev rakenduste menüü (lk. 94)
- Juhiekraanil olevad teated (lk. 96)

## Juhiekraanil olevad teated

Juhi ekraanil kuvatavad teated teavitavad või aitavad juhti erinevates olukordades.



Juhiekraanil<sup>4</sup> olev teade.



Juhiekraanil<sup>5</sup> olev teade.

<sup>4</sup> 8-tollise juhiekraaniga.  
<sup>5</sup> 12-tollise juhiekraaniga.

Juhiekraanil näidatakse juhi jaoks olulise tähtsusega teateid.

Muust kuvatavast teabest sõltuvalt võidakse sõnumeid näidata juhiekraani eri kohtades. Mõne aja möödudes või teate kinnitamisel/toimingu sooritamisel (kui on nõutav) kustub teade juhiekraanilt. Sõnumi salvestamisel paigutatakse see rakendusse **Auto olek**, mille saab avada keskekraani rakenduste kuval.

Sõnumite struktuur võib olla erinev ning need võidakse kuvada koos graafika, sümbolite või kinnituspupuga.

### Hooldusteated

Allpool on toodud valik olulisi hooldusteateid ja nende tähendused.

Teade	Spetsifikatsioon
<b>Peatu ohutult<sup>A</sup></b>	Peatuge ja lülitage mootor välja. Tõsine vigastuse oht - pöörduge teenindusse <sup>B</sup> .
<b>Lülitage mootor välja<sup>A</sup></b>	Peatuge ja lülitage mootor välja. Tõsine vigastuse oht - pöörduge teenindusse <sup>B</sup> .

Teade	Spetsifikatsioon
<b>Vajab kohe kooldust, Sõitke töökotta<sup>A</sup></b>	Pöörduge auto kontrollimiseks kohe teenindusse <sup>B</sup> .
<b>Vajab hooldust<sup>A</sup></b>	Pöörduge niipea kui võimalik auto kontrollimiseks teenindusse <sup>B</sup> .
<b>Tavahooldus Broneeri hooldus</b>	Aeg teha regulaarset hooldust - pöörduge teenindusse <sup>B</sup> . Kuvatakse enne järgmise hoolduse kuupäeva.
<b>Tavahooldus Aeg hoolduseks</b>	Aeg teha regulaarset hooldust - pöörduge teenindusse <sup>B</sup> . Kuvatakse järgmise hoolduse kuupäeval.
<b>Tavahooldus Hoolduse tähtaeg ületatud</b>	Aeg teha regulaarset hooldust - pöörduge teenindusse <sup>B</sup> . Kuvatakse hoolduse kuupäeva möödumisel.
<b>Ajutiselt välja lülitatud<sup>A</sup></b>	Mõni funktsioon on ajutiselt välja lülitatud ja lähtestatakse sõidu ajal või pärast taaskäivitamist automaatselt uuesti.

<sup>A</sup> Teate osa, mis ilmub koos infoga vea tekkimise asukoha kohta.  
<sup>B</sup> Soovitatav on kasutada volitatud Volvo teenindust.

### Sellega seotud teave

- Sõnumite haldamine juhiekraanil (lk. 97)
- Juhiekraanilt salvestatud teatega tegelemine (lk. 98)
- Sõnum keskekraanil (lk. 130)

### Sõnumite haldamine juhiekraanil

Juhi ekraani sõnumitele reageerimiseks kasutatakse rooli parempoolset klahvistikku.

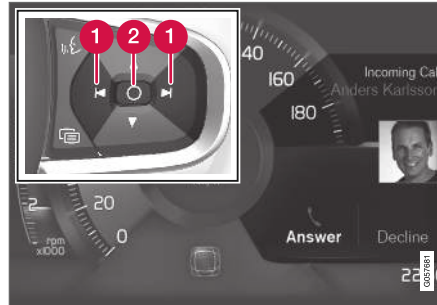

Juhiekraanil<sup>6</sup> olev teade ja rooli parempoolne klahvistik.



Juhiekraanil<sup>7</sup> olev teade ja rooli parempoolne klahvistik

- 1 Vasakule/paremale
- 2 Kinnitus

Juhiekraani mõnel teatel võib olla kinnitus- või nõustumisnupp.

<sup>6</sup> 8-tollise juhiekraaniga.  
<sup>7</sup> 12-tollise juhiekraaniga.

## ◀ Uue teate haldamine

Nupuga sõnumite puhul toimige järgmiselt.

1. Erinevate kasutatavate valikute vahel liikumiseks vajutage vasak- või paremnuppu (1).
2. Valiku tegemiseks vajutage kinnitusnuppu (2).
  - > Sõnum kaob juhiekraanilt.

Nuputa sõnumite puhul toimige järgmiselt.

- Teate sulgemiseks vajutage kinnitusnuppu (2) või laske sel mõne aja möödudes auto maatselt ise sulguda.
  - > Sõnum kaob juhiekraanilt.

Sõnumi salvestamisel paigutatakse see raken-  
dusse **Auto olek**, mille saab avada keskekraani  
raken-  
duste kaval. Sellega koos kuvatakse keske-  
kraanil sõnum **Auto oleku raken-  
dusse salvest. autoteade**.

## Sellega seotud teave

- Juhiekraanil olevad teated (lk. 96)
- Juhiekraanilt salvestatud teatega tegelemine (lk. 98)
- Sõnum keskekraanil (lk. 130)

## Juhiekraanilt salvestatud teatega tegelemine

Olenemata sellest, kas sõnum salvestati juhi-  
kraanil või keskekraanil, hallatakse neid keske-  
kraanil.

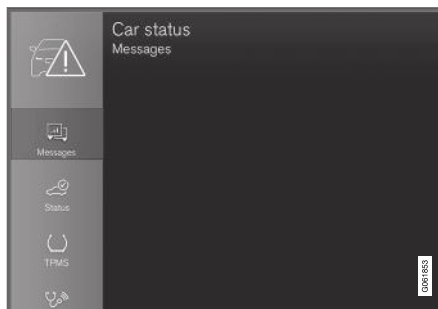

Salvestatud sõnumeid näeb raken-  
duses **Auto olek**.



Juhiekraanil kuvatavad sõnumid  
tuleb salvestada keskekraani  
raken-  
dusse **Auto olek**. Sellega  
koos kuvatakse keskekraanil  
sõnum **Auto oleku  
raken-  
dusse salvest.  
autoteade**.

## Salvestatud sõnumi lugemine

Salvestatud sõnumi kohe lugemiseks toimige  
järgmiselt.

- Vajutage keskekraanil sõnumi **Auto oleku  
raken-  
dusse salvest. autoteade** kõrval ole-  
vat nuppu.
  - > Salvestatud sõnum kuvatakse raken-  
duses  
**Auto olek**.

Salvestatud sõnumi hiljem lugemiseks toimige  
järgmiselt.

1. Avage keskekraani raken-  
duste vaates raken-  
dus **Auto olek**.
  - > Raken-  
dus avaneb avakuva alumises alam-  
vaates.
2. Valige raken-  
duses vahekaart **Teated**.
  - > Kuvatakse salvestatud sõnumite loend.
3. Sõnumi laiendamiseks/vähendamiseks puu-  
dutage seda.
  - > Lisateavet sõnumi kohta kuvatakse loen-  
dis ja raken-  
dusest vasakule jääv kujutis  
näitab teavet sõnumi kohta graafiliselt.

### Salvestatud sõnumi haldamine

Laiendatud režiimis on mõned sõnumid teeninduse broneerimiseks ja kasutusjuhendi lugemiseks varustatud kahe nupuga.

Salvestatud sõnumiga teeninduse broneerimiseks toimige järgmiselt.

- Vajutage sõnumi laiendatud režiimis **Broneeri hooldusaeg****Helista hooldaja tellimiseks**<sup>8</sup>, et saada abi teeninduse broneerimise kohta.
  - > Valik **Broneeri hooldusaeg**: Rakenduses avaneb vahekaart **Hooldusajad** ning koostatakse taotlus teeninduse või remondi broneerimiseks.
  - Valik **Helista hooldaja tellimiseks**: Käivitub telefonirakendus ja teeninduse või remondi broneerimiseks tehakse telefonikõne.

Salvestatud sõnumiga kasutusjuhendi lugemiseks toimige järgmiselt.

- Vajutage sõnumi laiendatud režiimis **Kasutusjuhend**, et lugeda sõnumi kohta kasutusjuhendist.
  - > Kasutusjuhend avatakse keskekraanil ja seal kuvatakse sõnumiga seonduvat teavet.

Rakenduses salvestatud sõnumid kustutatakse mootori käivitamisel alati automaatselt.

<sup>8</sup> Oleneb turust. Registreerida tuleb ka Volvo ID ja valitud teenindus.

### Sellega seotud teave

- Juhiekraanil olevad teated (lk. 96)
- Sõnumite haldamine juhiekraanil (lk. 97)
- Sõnum keskekraanil (lk. 130)

## **Keskekraani ülevaade**

Paljusid auto funktsioone saab keskekraanilt juhtida. Siin on esitatud keskekraan ja sellel tehtavad valikud.

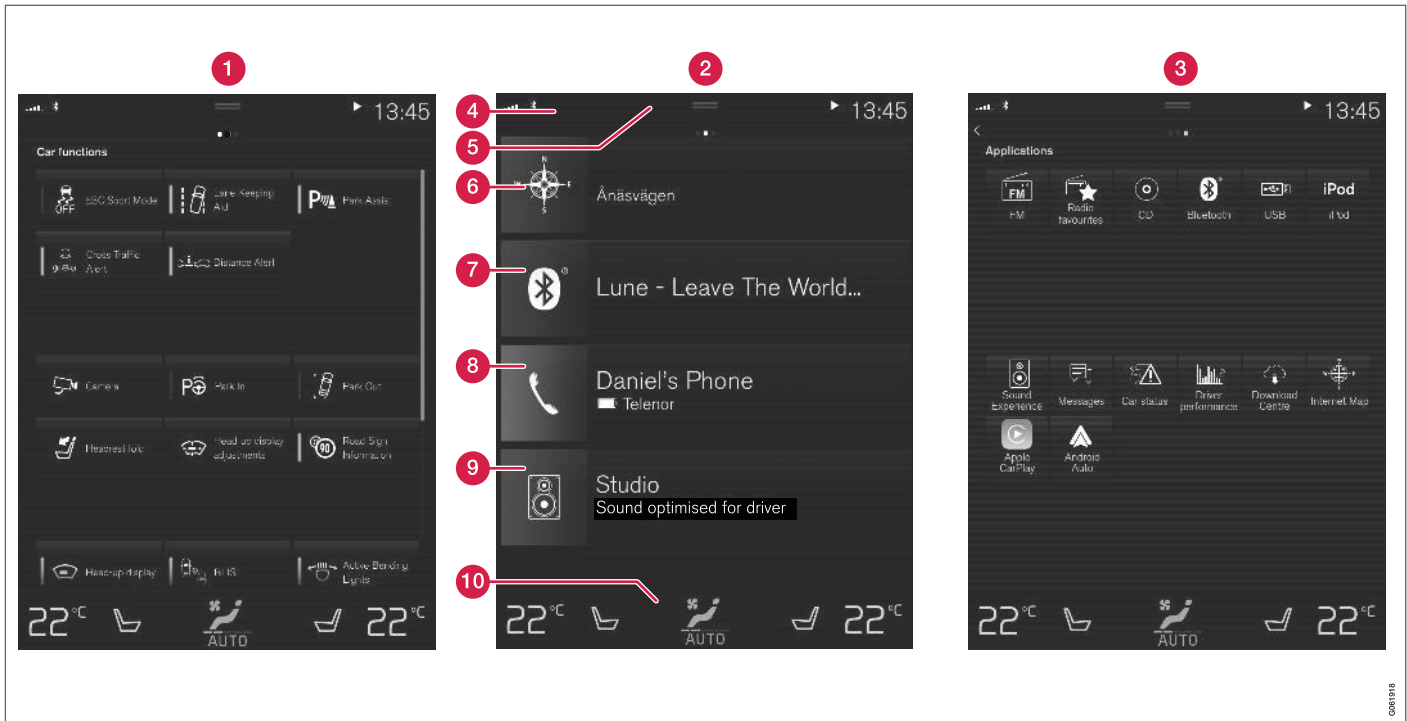

Kolm keskekraani põhikuva. Funktsioonide või rakenduste kuva avamiseks tõmmake sõrmega vastavalt paremale või vasakule<sup>9</sup>.

**1** Funktsioonikuvaga – auto funktsioonid, mis aktiveeritakse või inaktiveeritakse vajutusega.

Teatud funktsioonid toimivad päästikutena, mis tähendab, et avaneb aken võimalike

sätetega. Nende hulka kuuluvad näiteks **Kaamera**. Funktsioonivaates saab seadis-

<sup>9</sup> Parempoolse rooliga autode puhul paiknevad vaated vastupidiselt.





tada ka esiklaasinäidikut\*, kuid muudatuste tegemiseks tuleb kasutada rooli parempoolset klahvistikku.

- 2 Avakuva – esimene kuva, mis ekraani aktiveerimisel avaneb.
- 3 Rakenduste vaade – allalaaditud rakendused (kolmandate osapoolte rakendused) ja sisetiste funktsioonide rakendused, nagu **FM-raadio**. Rakenduse avamiseks puudutage rakenduse ikooni.
- 4 Olekuriba – auto toimingud kuvatakse ekraani ülaosas. Võrgu- ja ühendusteave kuvatakse olekuväljast vasakul, meediumiga seotud teave, kellaeg ning poolelioleva tausttegevuse tähis kuvatakse paremal.
- 5 Ülakuva – ülakuva avamiseks lohistage sakk alla. Siin saab avada **Seaded**, **Kasutusjuhend**, **Profiil** ja auto salvestatud sõnumid. Mõnel juhul saab ülakuval juurdepääsu ka kontekstuaalsetele sätetele (nt **Navigatsiooni seadistused**) ja kontekstuaalsele kasutusjuhendile (nt **Navigatsiooni juhend**).
- 6 Navigatsioon – kaardil liikumine, nt rakendusega Sensus Navigation\*. Alamvaate suurendamiseks toksake seda.
- 7 Meedia – hiljuti seoses meediaga kasutatud rakendused. Laiendamiseks vajutage.
- 8 Telefon – avage see telefonifunktsiooni kasutamiseks. Laiendamiseks vajutage.

9 Täiendav alamkuva – hiljuti kasutatud rakendused või autofunktsioonid, mis ei ole seotud ühegi teise alamkuvaga. Laiendamiseks vajutage.

10 Kliimarida – teave ja otseühendus näiteks temperatuuri ja istmesoojenduse määramiseks\*. Täpsemate seadistusvalikutega kliimavaate kuvamiseks vajutage kliimavälja keskel olevat sümbolit.

### Sellega seotud teave

- Keskekraani haldamine (lk. 103)
- Keskekraani kuvade vahel liikumine (lk. 106)
- Funktsioonivaade keskekraanil (lk. 112)
- Rakendused (lk. 473)
- Keskekraani olekuriba tähised (lk. 114)
- Sätete avamine keskekraanil (lk. 122)
- Kontekstipõhise seadistuse avamine keskekraanil (lk. 123)
- Kasutusjuhend keskekraanil (lk. 17)
- Media player (lk. 482)
- Telefon (lk. 497)
- Kliima juhtnupud (lk. 201)
- Süsteemiheli väljalülitamine ja helitaseme muutmine keskekraanil (lk. 121)
- Keskekraani kujunduse muutmine (lk. 121)
- Süsteemikeele muutmine (lk. 122)
- Süsteemi mõõtühikute muutmine (lk. 122)

- Keskekraani puhastamine (lk. 607)
- Sõnum keskekraanil (lk. 130)

## Keskekraani haldamine

Paljusid auto funktsioone saab juhtida keskekraanilt. Keskekraan reageerib puudutusele.

## Keskekraani puutefunktsiooni kasutamine

Ekraani reageering sõltub sellest, kas ekraanil vajutatakse, lohistatakse või libistatakse kiiresti. Toiminguid, nagu erinevate kuvade vahetamine,

objektide märkimine, loendis sirvimine ja rakenduste teisaldamine, saab sooritada ekraani erineval moel puudutades.



Infrapunakile ekraani pinna kohal võimaldab tuvastada ekraani ees oleva sõrme. See tehnoloogia võimaldab ekraani kasutada ka kinnastega.

Korruga saavad ekraani kasutada kaks inimest, nt juhi- ja kaassõitjapoolse kliima seadistamiseks.

### ! TÄHTIS TEAVE



Ärge kasutage ekraanil teravaid esemeid, sest need võivad ekraani kriimustada.

Allolevas tabelis on toodud ekraani eri kasutusviisid.

Toiming	Sooritusviis	Tulemus
	Vajutage üks kord.	Tõstab objekti esile, kinnitab valiku või aktiveerib funktsiooni.
	Vajutage kiiresti kaks korda.	Suurendab digitaalobjekti, nt kaarti*.
	Hoidke all.	Haarab objektist kinni. Saab kasutada rakenduste teisaldamiseks või punktide liigutamiseks kaardil*. Vajutage ja hoidke sõrme vastu ekraani ning samal ajal lohistage objekt soovitud asukohta.
	Koputage ühe korra kahe sõrmeaga.	Vähendab digitaalobjekti, nt kaarti*.
	Lohista	Vahetab eri kuvade vahel, liigub aeglaselt loendis, tekstis või vaates. Vajutage ja hoidke all ning lohistage, et teisaldada rakendusi või liigutada kaardil punkte*. Lohistage horisontaalselt või vertikaalselt üle ekraani.



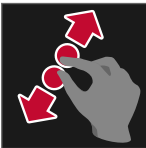

Toiming	Sooritusviis	Tulemus
	Tõmmake sõrmega/lohistage kiiresti	Vahetab eri kuvade vahel, liigub aeglaselt loendis, tekstis või vaates. Lohistage horisontaalselt või vertikaalselt üle ekraani.  Pange tähele, et ekraani ülaosa puudutades võib avaneda ülavaade.
	Libistage sõrmed üksteisest eemale	Suurendab.
	Libistage sõrmed kokku	Vähendab.

### Avakuvale naasmine mõnelt teiselt kuvalt

- Vajutage põgusalt avakuva nuppu keskeraani all.
  - > Kuvatakse avakuva viimane vaade.
- Vajutage lühidalt uuesti.
  - > Kõik avavaate alamvaated lülitatakse vaikväärtusele.



### TÄHELEPANU

Vajutage avakuva tavarežiimis avalehenuppu. Ekraanil kuvatakse animatsioon, mis tutvustab, kuidas eri kuvasid avada.

### Loendi, artikli või kuva kerimine

Kui kerimistähis nähtavale ilmub, saate kaval üles või alla kerida. Tõmmake vaatel üles- või allapoole.

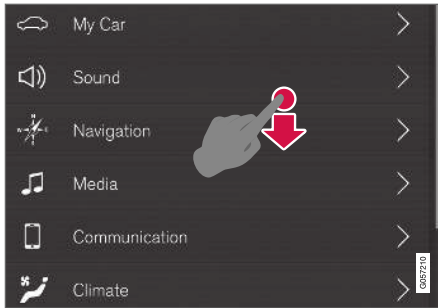

Kui kuval on võimalik kerida, näete keskekraanil kerimis-tähist.

### Keskekraani juhtnuppude kasutamine



Temperatuuri regulaatorid

Regulaatorit kasutatakse auto paljude funktsioonidega. Näiteks temperatuuri saate reguleerida ühel järgmisel viisil:

- lohistage juhtnupp soovitud temperatuurini,
- temperatuuri aeglaselt suurendamiseks või vähendamiseks vajutage nuppe + või – või
- puudutage regulaatoril soovitud temperatuurivalikut.

### Sellega seotud teave

- Keskekraani aktiveerimine ja inaktiveerimine (lk. 106)
- Rakenduste ja nuppude liigutamine keskekraanil (lk. 114)
- Keskekraani klaviatuur (lk. 116)

## Keskekraani aktiveerimine ja inaktiveerimine

Keskekraani saab pimendada ja uuesti aktiveerida ekraani all oleva avakuvanupuga.



Keskekraani avakuvanupp.

Avakuvanuppu vajutades muutub ekraan tuhmiks ja puutekraan ei reageeri enam puudutusele. Kliimarida siiski kuvatakse. Kõik ekraaniga ühendatud funktsioonid töötavad edasi, näiteks kliimaseade, heli, juhised\* ja rakendused. Kui keskekraan on pimendatud, saab ekraani puhastada. Pimendamist võib kasutada ka ekraani tuhmiks muutmiseks, et see sõidu ajal ei segaks.

1. Hoidke ekraani all olevat avakuva nuppu all.
  - > Ekraan pimeneb, v.a kliimarida, mis kuvatakse edasi. Kõik ekraaniga ühendatud funktsioonid töötavad edasi.

2. Ekraani taasaktiveerimiseks vajutage põgusalt avakuvanuppu.
  - > Kuvatakse ekraani sulgemisel lahti olnud aknad.

### **i** TÄHELEPANU

Ekraani ei saa välja lülitada, kui ekraanil kuvatakse parajasti tegevusele kutsuv viip.

### **i** TÄHELEPANU

Keskekraan lülitub automaatselt välja, kui mootor välja lülitatakse ja juhi uks avatakse.

## Sellega seotud teave

- Keskekraani puhastamine (lk. 607)
- Keskekraani kujunduse muutmise (lk. 121)
- Keskekraani ülevaade (lk. 100)

## Keskekraani kuvade vahel liikumine

Keskekraanil on viis põhikuva: avakuva, ülakuva, kliimakuva, rakenduste kuva ja funktsioonikuva. Ekraan lülitub automaatselt sisse, kui avatakse juhiuks.

### Avakuva

Avakuva ilmub ekraani käivitamisel. See koosneb neljast alamkuvast: **Navigatsioon**, **Meedium**, **Telefon** ja täiendav alamkuva.

Rakenduse või funktsiooni kuval valitud rakendus või auto funktsioon käivitab avavaates vastava alamvaate. Näiteks **FM-raadio** käivitab alamvaate **Meedium**.

Täiendaval alamvaatel on näha viimati kasutatud rakendus või funktsioon, mis ei ole seotud ühegi ülejäänud kolme alaga.

Alamkuvad näitavad iga eri rakenduse lühiteavet.

### **i** TÄHELEPANU

Auto käivitamisel kuvatakse avakuva erinevatel alamkuvadel teavet rakenduste oleku kohta.

### **i** TÄHELEPANU

Vajutage avakuva tavarežiimis avalehenuppu. Ekraanil kuvatakse animatsioon, mis tutvustab, kuidas eri kuvasid avada.

## Olekuriba

Auto toimingud kuvatakse ekraani ülaosas. Võrgu- ja ühendusteave kuvatakse olekuväljast vasakul, meediumiga seonduv teave, kellaäeg ning pooleli oleva tausttegevuse tähis kuvatakse paremal.

## Ülakuva

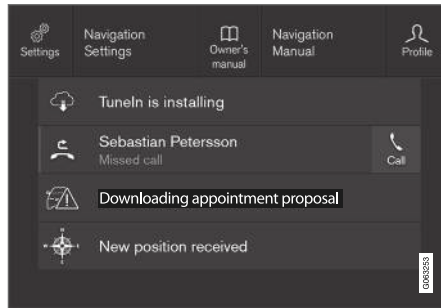

Ülakuva on alla lohistatud.

Sakk asub ekraani ülaosas olekuriba keskel. Ülakuva avamiseks vajutage vahekaarti või lohistage ekraanil ülevalt alla.

Ülakuvalt pääseb alati juurde järgmistele jaotistele:

- Seaded
- Kasutusjuhend
- Profiil

- Auto salvestatud sõnumid.
- Ülakuvalt pääseb teatud juhtudel juurde järgmistele jaotistele:
- Kontekstuaalne säte (nt **Navigatsiooni seadistused**). Muutke sätteid otse ülakuval, kui rakendus (nt navigeerimine) töötab.
  - Kontekstuaalne kasutusjuhend (nt **Navigatsiooni juhend**). Saate otse ülakuval juurdepääsu digitaalse kasutusjuhendi artiklile, mis on seotud ekraanil kuvatava sisuga.

Ülakuvalt lahkumiseks vajutage ülakuvast väljaspool asuval osal, avalehe nupul või vajutage ülakuva allosas ning lohistage ülespoole. Seejärel on alumine kuva jälle nähtaval.

### **TÄHELEPANU**

Ülakuva ei ole saadaval käivitamise/sulgemise ajal ning siis, kui ekraanil kuvatakse teade. Samuti pole see saadaval, kui kuvatakse kliimavaade.

## Kliimavaade

Kliimariba on alati ekraani allosas nähtaval. Siin saab otse muuta kõige tavalisemaid kliimasätteid, nagu temperatuuri ja istmesoojendust\*.



Vajutage kliimavaate avamiseks ning täiendavate kliimasätete nägemiseks kliimariba keskel olevat sümbolit.



Kliimavaate sulgemiseks ja eelmisele kuvale naasmiseks vajutage sümbolit.

## Rakenduste kuva



Rakenduste kuva koos auto eri rakendustega.



- ◀ Tõmmake sõrmega ekraanil paremalt vasakule<sup>10</sup>, et siseneda avakuvalt rakenduste kuvale. Siin kuvatakse sllalaaditud rakendused (kolmandate osapoolte rakendused) ja sisemiste funktsioonide rakendused, nagu **FM-raadio**. Teatud rakenduste korral kuvatakse lühiteave otse rakenduste vaates, nt lugemata tekstisõnumite hulk rakenduses **Teated**.

Rakenduse avamiseks vajutage seda. Seejärel avaneb seonduv alamvaade, nagu **Meedium**.

Rakenduste arvust olenevalt saate rakenduse vaates alla kerida. Tehke seda, tõmmates/lohistades sõrmega alla ja üles.

Avakuvale naasmiseks tõmmake ekraanil sõrmega vasakult paremale<sup>10</sup> või vajutage avakuvanappu.

### Funktsioonide kuva



Eri autofunktsioonide nappudega funktsioonide kuva.

Tõmmake sõrmega ekraanil vasakult paremale<sup>10</sup>, et siseneda avakuvalt funktsioonide kuvale. Siin saate aktiveerida või deaktiveerida erinevaid autofunktsioone, nt **BLIS\***, **Lane Keeping Aid\*** ja **Parkimisabi\***.

Olenevalt funktsioonide arvust saab ka kuvas allapoole kerida. Tehke seda, tõmmates/lohistades sõrmega alla ja üles.

Kui rakenduste kuvale tuleb rakenduse avamiseks sellel vajutada, siis funktsiooni aktiveerimiseks või deaktiveerimiseks tuleb vastava funktsiooni nappu vajutada. Mõned funktsioonid (päästikud) avavad vajutamisel uue akna.

Avakuvale naasmiseks tõmmake ekraanil sõrmega paremalt vasakule<sup>10</sup> või vajutage avakuvanappu.

### Sellega seotud teave

- Alamkuvade haldamine keskekraanil (lk. 109)
- Keskekraani olekuriba tähised (lk. 114)
- Sätete avamine keskekraanil (lk. 122)
- Kontekstipõhise seadistuse avamine keskekraanil (lk. 123)
- Kasutusjuhend keskekraanil (lk. 17)
- Juhiprofiilid (lk. 127)
- Kliima juhtnupud (lk. 201)
- Rakendused (lk. 473)
- Funktsioonivaade keskekraanil (lk. 112)
- Keskekraani ülevaade (lk. 100)

<sup>10</sup> Kehtib vasakpoolse rooliga autode puhul. Parempoolse rooliga autodes tõmmake vastassuunas.

## **Alamkuvade haldamine keskekraanil**

Avakuva neljast alamkuvast: **Navigatsioon**,  
**Meedium**, **Telefon** ja täiendav alamkuva. Neid  
kuvasid saab laiendada.

◀◀ **Alamvaate laiendamine vaikerežiimis**

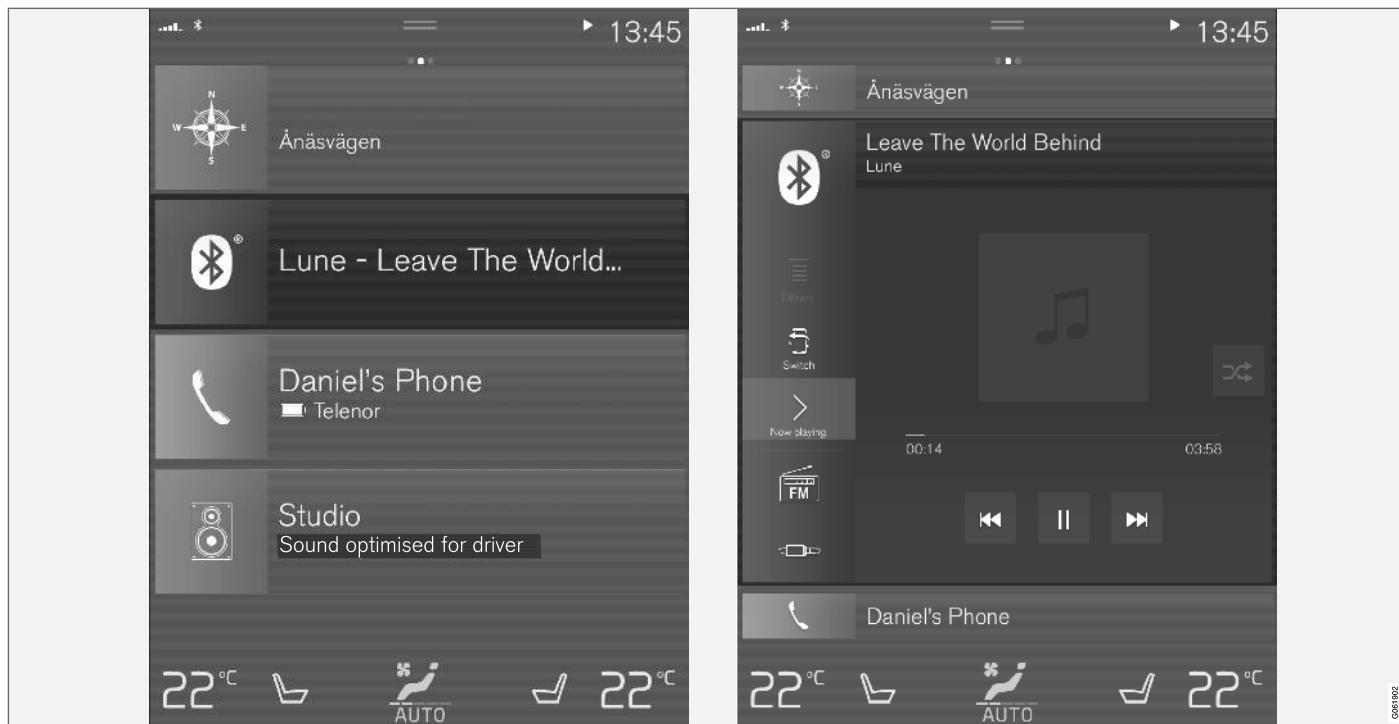

Keskekraani alamkuva tavarežiim ja laiendatud režiim.

### Alamkuva laiendamine

- Alamkuvad **Navigatsioon, Meedium** ja **Telefon**: Puudutage ükskõik millist alamkuva kohta. Kui alamkuva on laiendatud, siis avakuva täiendavad alamkuvad ajutiselt kaovad. Ülejäänud kaks ikoonitakse ja kuvatakse vaid teatud teave. Täiendada alamkuva puudutamisel ülejäänud kolm alamkuva minimeeritakse ja kuvatakse vaid teatud teave.

Laiendatud vaate annab ligipääsu rakenduse põhifunktsioonidele.

### Alamkuva sulgemine ja laiendamine

- Alamkuva saab sulgeda neljal viisil.
  - Puudutage laiendatud alamvaate ülemist osa.
  - Puudutage muud alamvaadet (see alamvaade esitatakse laiendatud režiimis).
  - Vajutage avakuva nuppu keskekraani all.

### Alamkuva avamine ja sulgemine täisekraanirežiimis

Täiendavat alamkuva<sup>11</sup> ja valiku **Navigatsioon** alamkuva saab avada täisekraanirežiimis, kus on rohkem teavet ja seadistusvalikuid.

Kui uus alamvaade avatakse täisekraanil, teavet muude alamvaadete kohta ei kuvata.



Rakenduse avamiseks täisekraanirežiimis vajutage sümbolit.



Laiendatud režiimi naasmiseks vajutage sümbolit või ekraani allosas olevat avakuvanuppu.



Keskekraani avakuvanupp.

Alati on võimalik vajutada avakuvanuppu, et naasta avakuvale. Avakuva tavavaatele naasmiseks täisekraanirežiimis vajutage kaks korda avakuvanuppu.

### Sellega seotud teave

- Keskekraani haldamine (lk. 103)
- Keskekraani aktiveerimine ja inaktiveerimine (lk. 106)
- Keskekraani kuvade vahel liikumine (lk. 106)

<sup>11</sup> Ei kehti kõikidele rakendustele või autofunktsioonidele, mis avatakse täiendava alamvaate kaudu.

## Funktsioonivaade keskekraanil

Kõik autofunktsioonide nupud asuvad funktsioonide kuval, mis on üks keskekraani põhikuvastid.

Funktsioonide kuva avamiseks avakuvalt tõmmake ekraanil sõrmega vasakult paremale<sup>12</sup>.

## Nuppude tüübid

Autofunktsioonide nuppe on kolme tüüpi, vt tabelit.

Nupu tüüp	Omadused	Mõju autofunktsioonile
Funktsiooninupud	Olemas on sisse-/väljaasend. Kui funktsioon on aktiivne, põleb nupu ikoonist vasakul pool LED-tuli. Vajutage nuppu funktsiooni aktiveerimiseks/inaktiveerimiseks.	Enamik funktsioonide kuva nuppe on funktsiooninupud.
Päästiknupud	Sisse-/väljaasend puudub. Kui päästiknupp on alla vajutatud, avaneb funktsiooni aken. Näiteks võib avaneda aken istme asendi muutmiseks.	<ul style="list-style-type: none"> <li>• Kaamera</li> <li>• Peatugi kokku</li> <li>• Sõiduabi näid. reguleerimised</li> </ul>
Parkimisnupud	Olemas on režiimid Sees, Väljas ja Skanni. Sarnanevad funktsiooninuppudele, kuid lisatud on parkimise skannimise asend.	<ul style="list-style-type: none"> <li>• Pargi</li> <li>• Parkimiskohalt väljumine</li> </ul>

<sup>12</sup> Kehtib vasakpoolse rooliga autode puhul. Parempoolse rooliga autodes tõmmake vastassuunas.

## Nuppude eri režiimid



Kui funktsiooni- või parkimisnupul põleb roheline LED-tuli, on funktsioon aktiivne. Kui funktsioon aktiveeritakse, avaneb teatud funktsioonide puhul selgitustekstiga aken. Tekst kuvatakse mõneks sekundiks ning seejärel kuvatakse nupp koos põleva LED-tulega.

**Lane Keeping Aid** puhul kuvatakse tekst **Töötab teatud kiirustel** näiteks nupu vajutamisel.

Funktsiooni aktiveerimiseks või deaktiveerimiseks vajutage korraks nuppu.

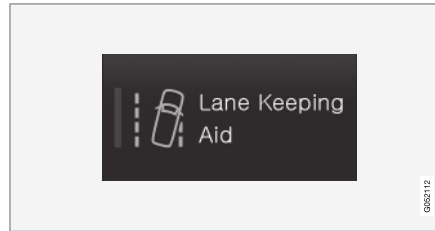

Funktsioon lülitatakse välja, kui LED-tuli kustub.

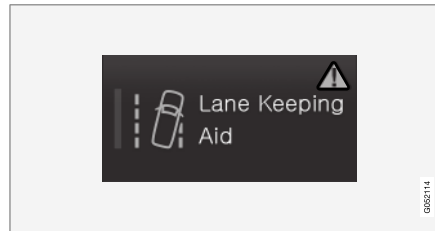

Kui ohukolmnurk kuvatakse nupu paremas osas, siis esineb kuskil tõrge.

### Sellega seotud teave

- Keskekraani haldamine (lk. 103)
- Keskekraani kuvade vahel liikumine (lk. 106)

## Rakenduste ja nuppude liigutamine keskekraanil

Rakenduste kuval olevaid rakendusi ja autofunktsioonide kuval olevaid funktsioonide nuppe saab teisaldada ja korraldada vastavalt soovile.

1. Rakenduste kuvale juurdepääsu saamiseks pühkige paremalt vasakule<sup>13</sup> ja funktsioonide kuvale juurdepääsu saamiseks vasakult vasakule<sup>13</sup>.
2. Hoidke all rakendust või nuppu.
  - > Rakenduse või nupu suurus muutub ning rakendus/nupp muutub pisut läbipaistvaks. Seejärel saab seda teisaldada.
3. Lohistage rakendus või nupp kuval olevale tühjale kohale.

Rakenduste või nuppude paigutamiseks on saadaval kuni 48 rida. Rakenduse või nupu nähtavast kuvast väljapoole teisaldamiseks lohistage see kuva allosa. Seejärel lisatakse uued read, kuhu saab rakenduse või nupu paigutada.

Rakenduse või nupu saab paigutada ka rohkem allapoole, kust see kuva tavarežiimi puhul välja ei paista.

Kuva kerimiseks üles- või allapoole tõmmake sõrmega üle ekraani.

### TÄHELEPANU

Peitke harva kasutatavad rakendused. Nii on hõlpsam leida rakendusi, mida sagedamini kasutate.

### TÄHELEPANU

Rakendusi ja auto funktsioone ei saa määrata juba kasutusel olevatesse pesadesse.

### Sellega seotud teave

- Funktsioonivaade keskekraanil (lk. 112)
- Rakendused (lk. 473)
- Keskekraani haldamine (lk. 103)

## Keskekraani olekuriba tähised

Ülevaade keskekraani olekuribal kuvatavatest tähistest.

Olekuribal kuvatakse käimasolevad tegevused ja mõnikord ka nende olek. Kõiki tähiseid alati ei näidata, sest välja suurus on piiratud.

Tähis	Spetsifikatsioon
	Interneti-ühendus on loodud.
	Interneti-ühenduse loomine nurjus.
	Rändlus on aktiveeritud.
	Mobiiltelefonivõrgu signaalitugevus.
	Bluetooth -seade on ühendatud.
	Bluetooth -ühendus on aktiveeritud, kuid ükski seade ei ole ühendatud.
	GPS saadab ja võtab vastu andmeid.
	Ühendatud Wi-Fi -võrku.
	Jagamine on aktiveeritud (Wi-Fi -pääsupunkt) Auto jagab olemasolevat ühendust.

<sup>13</sup> Kehtib vasakpoolse rooliga autode puhul. Parempoolse rooliga autodes tõmmake vastassuunas.

Tähis	Spetsifikatsioon
	Automodem on aktiveeritud.
	USB-jagamine on aktiivne.
	Tegevus on pooleli.
	Eelsoojenduse taimer on aktiivne.
	Heliallikat taasesitatakse.
	Heliallikas on peatatud.
	Telefonikõne on pooleli.
	Heliallikas on vaigistatud
	Raadiokanalite kaudu saadud uudised.
	Liiklusteave on vastu võetud.
	Kell.

### Sellega seotud teave

- Keskekraani kuvade vahel liikumine (lk. 106)
- Sõnum keskekraanil (lk. 130)

## **Keskekraani klaviatuur**

Keskekraani klaviatuur võimaldab teha sisestusi klahvide abil. Samuti saate ekraanil tähti ja tähemärke "joonistada".

Klaviatuuri saab kasutada tähemärkide, tähtede ja numbrite sisestamiseks, et kirjutada autos nt tekstisõnumeid, sisestada paroole või teha otsinguid digitaalses kasutusjuhendis.

Klaviatuur kuvatakse ainult siis, kui ekraanil saab sissekandeid teha.

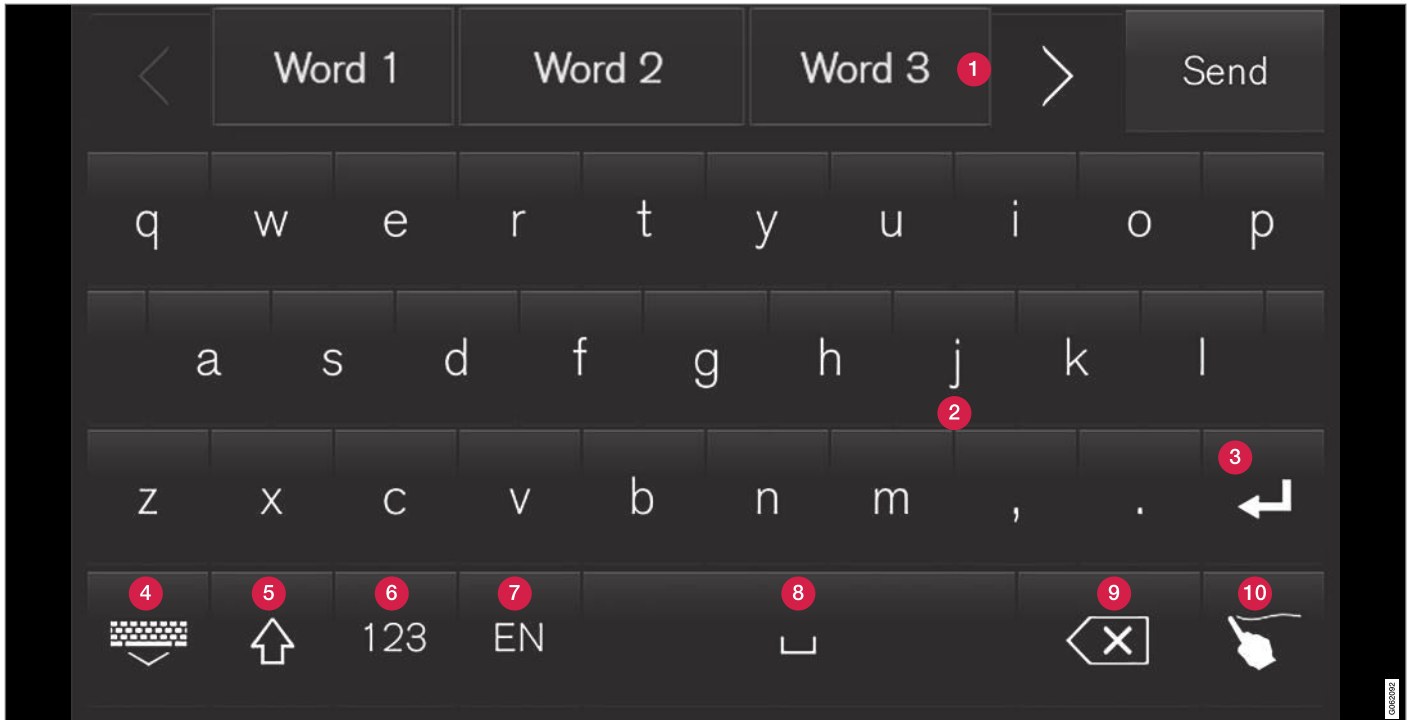

Kujutisel on näidatud teatud klaviatuuril näha olevate nuppude ülevaade. Klaviatuur oleneb keelesätetest ja sellest, milleks klaviatuuri kasutatakse.

**1** Soovitatud sõnade või tärkide rida<sup>14</sup>. Pakutavad sõnad muutuvad tähtede sisestamisel.

Sirvige pakutavaid sõnu parema ja vasaku nooleklahviga. Pakutava sõna valimiseks

<sup>14</sup> Kehtib Aasia keeltele.



- puudutage seda. Pange tähele, et kõik keeled ei toeta antud funktsiooni. Kui funktsioon pole saadaval, rida klaviatuuril ei näidata.
- 2 Klaviatuuril olevad tähemärgid olenevad valitud keelest (vt punkti 7). Tähemärgi sisestamiseks puudutage seda.
  - 3 Nupu funktsioon on klahvistiku kasutamiskontekstist – sellega sisestatakse @ märk (e-posti aadressi sisestamisel) **luuakse uus rida** (tavalise tekstisisestuse korral).
  - 4 Peidab klaviatuuri. Kui see pole võimalik, nuppu ei näidata.
  - 5 Kasutatakse suurtähtede sisestamiseks. Vajutage veel kord, et sisestada esisuurtäht ja jätkata väiketähtedega kirjutamist. Järgkordne vajutus muudab kõik tähed suurtähtedeks. Järgmine vajutus taastab väiketähtedega kirjutamisrežiimi. Selles režiimis sisestatakse punktile, hüüumärgile või küsimärgile järgnev täht suurtähena. Tekstivälja esimene täht on samuti suurtäht. Nime- või aadressivälja iga sõna algab automaatselt suurtähena. Paroolivälja, veebiaadressi- või e-posti aadressivälja kõik tähed sisestatakse automaatselt väiketähtedena, v.a juhul, kui nupu vajutusega teisiti ei sätestata.
  - 6 Numbrite sisestamine. Kuvatakse numbrikliaviatuur (2). Vajutage valikut ABC, mis kuvatakse numbrirežiimis valiku 123 asemel, et naasta tähtede sisestamisele, või valikut #\~ , et avada erimärkide klaviatuur.

- 7 Muudab tekstisisestuse keelt, nt **EN**. Kasutavad tähemärgid ja pakutavad sõnad (1) olenevad valitud keelest. Klaviatuuri keelte vahetamiseks tuleb esmalt menüüs Sätted keeled seadistada.
- 8 Tühik.
- 9 Kustutab sisestatud teksti. Lühike vajutus kustutab korraga ühe tähemärgi. Tärgide kiireks kustutamiseks hoidke nuppu all.
- 10 Muudab klaviatuurirežiimi, et kirjutada käsitsi.

Sisestatud teksti kinnitamiseks vajutage klahvistiku kohal kinnituspuppu (pole kujutisel näha). Nuppude välimus on sisust.

### Tähe või tähemärgi valikud

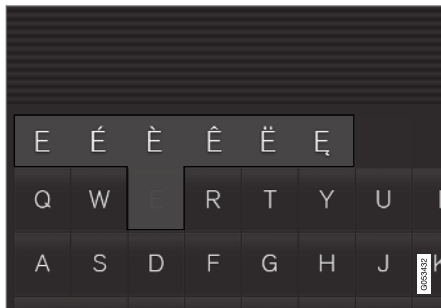

Tähtede või tähemärkide variatsioone nt **é** või **è** saab sisestada, vajutades pikalt tähte või tähemärki. Seejärel avaneb väli, kus kuvatakse tähtede või tähemärkide võimalikud variandid. Valige

soovitud versioon. Kui ühtegi varianti ei valite, sisestatakse originaalne täht/tähemärk.

### Sellega seotud teave

- Keskekraani klaviatuuri keele muutmine (lk. 119)
- Tähemärkide, tähtede ja sõnade käsitsi sisestamine keskekraanile (lk. 119)
- Keskekraani haldamine (lk. 103)
- Tekstsõnumite haldamine (lk. 503)

## Keskekraani klaviatuuri keele muutmine

Klaviatuurikeelte vahetamiseks tuleb esmalt menüüs **Seaded** keeled seadistada.

## Sätetes keelte lisamine või kustutamine

Süsteemi keel valitakse automaatselt ka klaviatuuri keeleks. Klaviatuuri keelt on võimalik muuta süsteemi keelest sõltumatult.

1. Vajutage ülavaates **Seaded**.
2. Vajutage **Süsteem** → **Süsteemi keeled ja ühikud** → **Klahvide paigutus**.
3. Valige loendist vähemalt üks keel.
  - > Nüüd saate tekstisisestuseks valitud keeli otse klaviatuurilt vahetada.

Kui menüüs **Seaded** pole ükski keel aktiivselt valitud, kasutatakse klahvistikul sama keelt, mis on auto süsteemi keel.

## Erinevate klaviatuurikeelte vahetamine



Kui menüüs **Seaded** on valitud mitu keelt, kasutatakse erinevate keelte vahetamiseks klaviatuuri nuppu.

Klaviatuurikeele vahetamiseks loendi abil toimige järgmiselt.

1. Hoidke nuppu pikalt all.
  - > Avaneb loend.
2. Valige soovitud keel. Kui menüüs **Seaded** on valitud rohkem kui neli keelt, saab neid sirvida.
  - > Esitatakse valitud keele klaviatuur ning pakutavad sõnad esitatakse valitud keeles.

Klaviatuurikeele muutmiseks ilma loendit kuvamata toimige järgmiselt.

- Vajutage korraks nupule.
  - > Klaviatuuri jaoks valitakse järgmine loendis olev keel ilma loendit avamata.

## Sellega seotud teave

- Süsteemikeele muutmine (lk. 122)
- Keskekraani klaviatuur (lk. 116)

## Tähemärkide, tähtede ja sõnade käsitsi sisestamine keskekraanile

Keskekraani klaviatuur võimaldab teil ekraanile käega tähemärke, tähti ja sõnu joonistada.



Vajutage klaviatuuril olevat nuppu, et lülitada klahvidega sisestamisest ümber tähtede ja tähemärkide käsitsi sisestamisele.

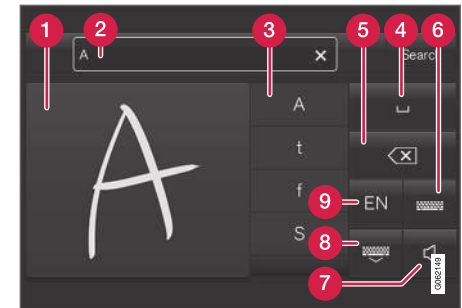

- 1 Ala tähemärkide/tähtede/sõnade/sõnaosade kirjutamiseks.
- 2 Tekstiväli, kuhu kuvatakse ekraanile (1) kirjutamise ajal tähemärgi või sõna soovitus<sup>15</sup>.
- 3 Tähemärkide/tähtede/sõnade/sõnaosade soovitused. Loendis saab kerida üles või alla.

<sup>15</sup> Kehtib teatud süsteemikeeltele.

- ◀◀ **4** Tühik. Tühiku saab luua ka kriipsu (–) sisestamisega käsitsi kirjutamise alasse (1). Vt allpool jaotist "Käsitse kirjutavastusega tekstiväljal tühiku sisestamine".
- 5** Kustutab sisestatud teksti. Tähemärgi-/tähtaaval kustutamiseks vajutage korraks. Järgmise tähemärgi/tähe kustutamiseks oodake hetk.
- 6** Tavasestusega klaviatuurile naasmine.
- 7** Sisestamise heli sisse/välja lülitamine.
- 8** Peidab klaviatuuri. Kui see pole võimalik, nuppu ei näidata.
- 9** Muudab tekstisisestuse keelt.

### Tähemärkide/tähtede/sõnade käsitsi kirjutamine

1. Kirjutage käsitse kirjutavastusega tekstiväljal (1) tähemärk, täht, sõna või sõnaosa. Kirjutage sõnad või sõnaosad üksteise kohale või järjest.
  - > Kuvatakse pakutavate tähemärkide, tähtede või sõnade arv (3). Kõige tõenäolisem valik kuvatakse loendis esimesena.

#### **!** TÄHTIS TEAVE

Ärge kasutage ekraanil teravaid esemeid, sest need võivad ekraani kriimustada.

2. Tähemärgi/tähe/sõna sisestamiseks oodake hetk.
  - > Sisestatakse loendis esikohal olev tähemärk/täht/sõna. Muu tähemärgi sisestamiseks võite ka vajutada loendis olevat tähemärki, tähte või sõna.

### Käsitsi kirjutatud tähemärkide/tähtede kustutamine/muutmine

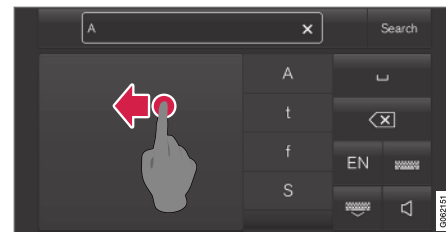

Kõigi tekstiväljal sisestatud tähtede kustutamiseks (2) tõmmake sõrmega üle terve käsitsi kirjutatud teksti välja (1).

- Tähemärkide/tähtede kustutamiseks/muutmiseks on mitu erinevat meetodit.
  - Vajutage loendi soovitud tähte või sõna (3).
  - Tähe kustutamiseks vajutage teksti kustutamisnuppu (5) ja alustage uuesti.
  - Tõmmake sõrmega horisontaalselt üle käsitsi kirjutatud tähtede ala (1) paremalt vasakule<sup>16</sup>. Kustutage mitu tähte alast mitu korda üle tõmmates.
  - Kui vajutate tekstiväljal nuppu X (2), kustutatakse kogu sisestatud tekst.

<sup>16</sup> Araabi keelse klaviatuuri puhul tõmmake sõrmega vastupidises suunas. Sõrmega paremalt vasakule tõmmates tekib ruumi juurde.

### Käsitsi kirjutamise tekstiväljal rea vahetamine



Käsitsi sisestamise välja rea vahetamiseks joonistage sama sümbol, kuid tagurpidi.<sup>17</sup>

### Käsikirjatavastusega tekstiväljal tühiku sisestamine

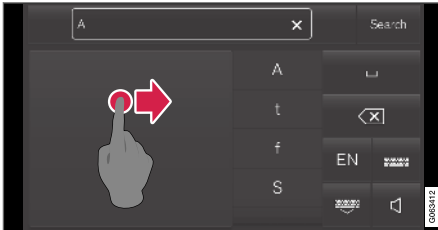

Tühiku sisestamiseks tõmmake kriips vasakult paremale<sup>18</sup>.

### Sellega seotud teave

- Keskekraani klaviatuur (lk. 116)

### Keskekraani kujunduse muutmine

Keskekraani kuva välimust saab muuta teema valimisega.

1. Vajutage ülavaates **Seaded**.
2. Vajutage **My Car** → **Juhi infoekraan** → **Kuva teemad**.
3. Valige teema, nt **Minimalistic** või **Chrome Rings**.

Nendele välimustele lisaks on võimalik valida **Normaalne** ja **Selge** vahel. **Normaalne** valikuga on taust tume ning tekst hele. See alternatiiv on vaikimisi kõikidele teemadele määratud. Samuti on võimalik kasutada heledat varianti, mille puhul on taust hele ning tekst tume. See võib olla kasulik näiteks intensiivse päikesevalguse korral.

Alternatiiv on kasutajale alati käepärast ning seda ei mõjuta ümbritsev valgus.

### Sellega seotud teave

- Sätete avamine keskekraanil (lk. 122)
- Keskekraani aktiveerimine ja inaktiveerimine (lk. 106)
- Keskekraani puhastamine (lk. 607)

### Süsteemiheli väljalülitamine ja helitaseme muutmine keskekraanil

Keskekraani saab kasutada süsteemi helitugevuse muutmiseks või selle välja lülitamiseks.

1. Vajutage keskekraani ülavaates **Seaded**.
2. Vajutage **Heli** → **Süsteemi helitugevused**.
3. Liigutage valikus **Puudutuste helid** juhust, et muuta helitugevust / lülitada ekraani puutehelid välja. Liigutage juhust soovitud helitugevuse tasemele.

### Sellega seotud teave

- Keskekraani ülevaade (lk. 100)
- Sätete muutmine keskekraanil (lk. 124)
- Heliseadistused (lk. 472)

<sup>17</sup> Araabia klaviatuuride puhul - joonistage sama sümbol, kuid tagurpidi.

<sup>18</sup> Araabia klaviatuuri puhul tõmmake kriips paremalt vasakule.

## Süsteemi mõõtühikute muutmine

Üksuste sätted on määratud keskekraani **Seaded** menüüs.

1. Vajutage keskekraani ülavaates **Seaded**.
  2. Minge menüüsse **Süsteem → Süsteemi keeled ja ühikud → Mõõtühikud**.
  3. Valige üks mõõtühikute standarditest.
    - **Meeter** – kilomeetrid, liitrid ja kraadid Celsiuse skaalal.
    - **Briti** – miilid, gallonid ja kraadid Celsiuse skaalal.
    - **USA** – miilid, gallonid ja kraadid Fahrenheiti skaalal.
- > Juhiekraani, keskekraani ja esiklaasinäidiku mõõtühikuid muudetakse.

## Sellega seotud teave

- Keskekraani ülevaade (lk. 100)
- Sätete avamine keskekraanil (lk. 122)
- Sätete muutmine keskekraanil (lk. 124)
- Süsteemikeele muutmine (lk. 122)

## Süsteemikeele muutmine

Keelesätted on määratud keskekraani menüüs **Seaded**.

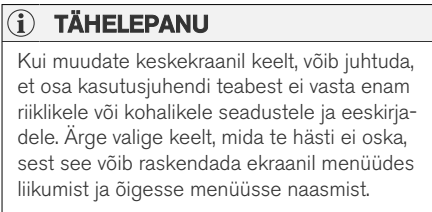

1. Vajutage keskekraani ülavaates **Seaded**.
2. Minge menüüsse **Süsteem → Süsteemi keeled ja ühikud**.
3. Valige **Süsteemi keel**. Hääljuhtimist toetavad keeled on märgitud hääljuhtimise sümboliga.
  - > Juhiekraani, keskekraani ja esiklaasinäidiku keelt muudetakse.

## Sellega seotud teave

- Keskekraani ülevaade (lk. 100)
- Sätete avamine keskekraanil (lk. 122)
- Sätete muutmine keskekraanil (lk. 124)
- Süsteemi mõõtühikute muutmine (lk. 122)

## Sätete avamine keskekraanil

Valikut **Seaded** ja auto mitme funktsiooni teavet saab hallata keskekraanil.

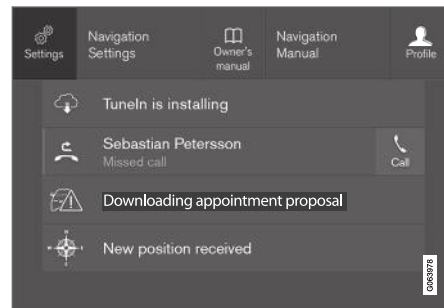

Ülavaade valiku **Seaded** nupuga.

1. Ülakuva avamiseks vajutage vahekaarti või lohistage ekraanil ülevalt alla.
2. Sätete menüü avamiseks vajutage nuppu **Seaded**.
3. Puudutage ühte näidatud kategooriat ja liikuge alamkategooriatesse või vastavatesse sätetesse, milleks puudutate valikut veel kord.
4. Sätete menüüsse naasmiseks vajutage nuppu **Tagasi**.

Sätete menüü sulgemiseks vajutage nuppu **Sulge**.

## Sellega seotud teave

- Keskekraani ülevaade (lk. 100)
- Sätete muutmine keskekraanil (lk. 124)
- Keskekraani sätete tüübid (lk. 125)
- Keskekraani sätete tabel (lk. 126)

## Kontekstipõhise seadistuse avamine keskekraanil

Kontekstipõhist seadistust saab kasutada auto enamike põhirakenduse jaoks nii, et saate muuta seadeid otse keskekraani ülakuval.

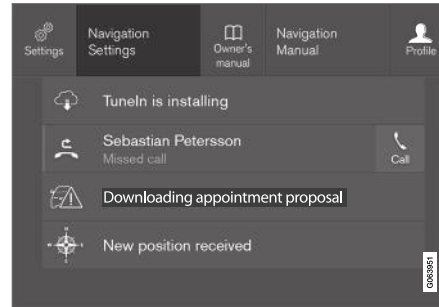

Ülavaade kontekstuaalsete sätete nupuga.

Algselt autosse installitud rakendused, nt **FM-raadio** ja **USB**, on osa rakendusest Sensus ning kuuluvad auto põhirakenduste hulka. Nende rakenduste seadeid saab muuta otse keskekraani ülavaates.

Kui kontekstipõhine seadistus on saadaval, toimige järgmiselt.

1. Lohistage ülakuva alla, kui rakendus on laiendatud režiimis, nt **Navigatsioon**.
2. Vajutage **Navigatsiooni seadistused**.
3. Muutke sätteid soovitud viisil ja kinnitage valikud.

Seadistuskuva sulgemiseks vajutage nuppu **Sulge** või keskekraani all olevat füüsilist avakuvapuppu.

Enamikul auto põhirakendustel on see kontekstipõhine seadistusvalik, kuid mitte kõigil.

## Kolmandate isikute rakendused

Kolmandate isikute rakendused pole auto ostmise hetkel installitud, kuid neid saate ise alla laadida, nt **Volvo ID**. Siin tehtavad seadistused toimuvad alati rakenduse sees, mitte ülavaates.

## Sellega seotud teave

- Sätete avamine keskekraanil (lk. 122)
- Keskekraani ülevaade (lk. 100)
- Sätete lähtestamine keskekraanil (lk. 125)
- Rakenduste allalaadimine (lk. 474)

## Sätete muutmine keskekraanil

Saate muuta valikut **Seaded** ja auto mitme funktsiooni teavet keskekraani abil.

1. Ülakuva avamiseks vajutage vahekaarti või lohistage ekraanil ülevalt alla.
2. Sätete menüü avamiseks vajutage nuppu **Seaded**.
3. Vajalikule sättele liikumiseks vajutage vastavat kategooriat ja alamkategooriat.
4. Muutke vähemalt ühte sätet. Eri tüüpi sätteid saab muuta erinevalt.
  - > Muudatused salvestatakse viivitamatult.

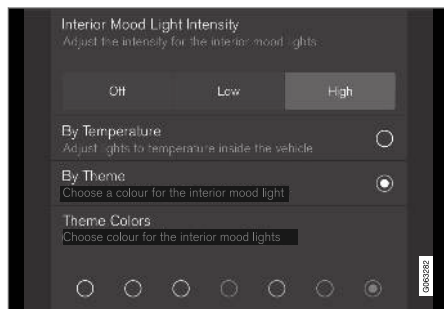

Sätete menüü alamkategooria erinevate sätetega (siin on näidatud multifunktsionaalne nupp ja valikunupud).

## Sellega seotud teave

- Keskekraani ülevaade (lk. 100)
- Sätete lähtestamine keskekraanil (lk. 125)

- Keskekraani sätete tüübid (lk. 125)
- Keskekraani sätete tabel (lk. 126)

## Kasutajaandmete lähtestamine auto omaniku vahetusel

Omaniku muutumisel tuleb kasutajaandmed ja süsteemi seaded lülitada tehasesätetele.

Auto sätteid saab nullida erinevatel tasemetel. Omaniku muutumisel nullige kõik kasutajaandmed ja süsteemi seaded tehasesätetele. Sõiduki omaniku vahetuse puhul tuleb kindlasti teenuse Volvo On Call\* kasutaja ära muuta.

## Sellega seotud teave

- Sätete lähtestamine keskekraanil (lk. 125)

## Sätete lähtestamine keskekraanil

Kõikide keskekraani sätete menüüs määratud sätete vaikeväärtused on võimalik lähtestada.

### Kaks lähtestamisvõimalust

Seadistusmenüü sätteid saab nullida kahel moel.

- **Tehaseseadete taastamine** – kustutab kõik andmed ja failid ning taastab sätete vaikeväärtused.
- **Lähtesta isiklikud seaded** – kustutab isiklikud andmed ja taastab isiklikud sätted vaikeväärtustele.

### Sätete nullimine

Sätete lähtestamiseks toimige järgmiselt.

<b>i TÄHELEPANU</b>
<b>Tehaseseadete taastamine</b> on võimalik ainult siis, kui auto seisab paigal.

1. Vajutage keskekraani ülavaates **Seaded**.
2. Minge menüüsse **Süsteem** → **Tehaseseadete taastamine**.
3. Valige soovitud nullimistüüp.
  - > Kuvatakse hüpikaken.

4. Nullimise kinnitamiseks vajutage **OK**.

**Lähtesta isiklikud seaded** puhul tuleb nullimine kinnitada nupu **Taasta aktiivsele profiilile** või **Taasta kõigile profiilidele** vajutamisega.

> Valitud sätted nullitakse.

### Sellega seotud teave

- Keskekraani ülevaade (lk. 100)
- Sätete avamine keskekraanil (lk. 122)
- Sätete muutmine keskekraanil (lk. 124)
- Keskekraani sätete tabel (lk. 126)

## Keskekraani sätete tüübid

Eri tüüpi sätteid saab muuta erinevalt. Vaadake tabelist eri tüüpi sätete kirjeldusi.

### Sätete tüüp

Sätete tüüp	Kirjeldus
Päästik-funktsioon	Käivitab rakenduse või esitab täiustatud sätete vaate, nt Bluetooth®-ühenduse loomiseks.
Valikunupp	Valige erinevatest valikutest säte, milleks vajutage valikunuppu, nt süsteemikeele valimiseks.
Multi-funktsionaalne nupp	Valige millegi tase, milleks vajutage nupul vajalikku osa, nt rakenduse City Safety tundlikkuse taseme valimiseks.
Märkeruut	Funktsiooni aktiveerimiseks/deaktiveerimiseks märkige ruut/kustutage sellest märgi, nt istemesoojenduse automaatseks käivitamiseks.
Liugur	Valige mingi sätete tase intervalli piires, vajutades ja lohistades selleks liugurit, nt helitugevuse muutmiseks.
Teabe kuvamine	Tegelik säte puudub. Kuvab millegi kohta teavet, nt auto identifitseerimisnumbri.



## ◀ Sellega seotud teave

- Keskekraani ülevaade (lk. 100)

## Keskekraani sätete tabel

Keskekraani seadistusmenüüs on mitu põhi- ja alamkategoriat, kuhu on kogutud auto paljude funktsioonide seadistused ja teave.

Saadaval on seitse põhikategoriat: **My Car, Heli, Navigatsioon, Meedium, Side, Kliima ja Süsteem.**

Iga kategooria sisaldab omakorda mitut alamkategoriat ja seadistussuvandit. Allpool esitatud tabelid on näidatud alamkategoriate esimene tase. Funktsiooni või ala seadistussuvandeid kirjeldatakse täpsemalt seonduvas jaotises kasutusjuhendis.

Mõned seaded on isiklikud, mis tähendab, et need saab salvestada valikusse **Juhiprofiilid**.

Muud seaded on üldised ja need pole juhiprofiiliga seotud.

### My Car

#### Alamkategoriad

Kuvad

IntelliSafe

Sõidurežiimi eelistused/Individaalne sõidurežiim\*

Tuled ja valgustus

Peeglid ja mugavus

Lukustamine

#### Alamkategoriad

Seisupidur ja vedrustus

Klaasipuhasti

### Heli

#### Alamkategoriad

Tämber

Balanss

Süsteemi helitugevused

### Navigeerimine

#### Alamkategoriad

Kaart

Marsruut ja juhendamine

Liiklus

### Meedia

#### Alamkategoriad

AM/FM-raadio

DAB\*

Gracenote®

Alamkategoriad
TV*
Video
<b>Side</b>
Alamkategoriad
Telefon
Tekstiteated
Android Auto*
Apple CarPlay*
Bluetooth-seadmed
Wi-Fi
Auto Wi-Fi pääsupunkt
Auto modemi Internet*
Volvo On Call*
Volvo hooldusvõrgud

## Kliimaseade

Põhikategorial **Kliima** alamkategoriaid pole.

## Süsteem

Alamkategoriad
Juhi profiil
Kuupäev ja kellaeg
Süsteemi keeled ja ühikud
Privaatsus ja andmed
Klahvide paigutus
Hääljuhtimine*
Tehaseseadete taastamine
Süsteemiteave

## Sellega seotud teave

- Keskekraani ülevaade (lk. 100)
- Sätete muutmine keskekraanil (lk. 124)
- Sätete lähtestamine keskekraanil (lk. 125)

## Juhiprofiilid

Auto paljusid sätteid saab kohandada juhi eelistuste järgi ja siis salvestada juhiprofiili. Personaalsed seaded salvestatakse automaatselt aktiivsesse juhiprofiili. Iga võtme saab siduda juhiprofiiliga. Kui seotud võtit kasutatakse, kohandatakse auto vastava juhiprofiili seadetega.

## Millised sätted juhiprofiilidesse salvestatakse?

Auto määratud sätted on kas isiklikud või üldised. Juhiprofiili alla salvestatakse ainult isiklikud seadistused.

Juhiprofiili salvestatavad seadistused hõlmavad muu hulgas ekraanide, peeglite, esiistmete, navigatsioonisüsteemi\*, heli- ja meediumisüsteemi, keele ning hääljuhtimise seadistusi.

Mõnesid seadistusi, nn üldiseid seadistusi saab muuta, aga juhiprofiili alla neid ei salvestata. Üldistes seadistustes tehtud muudatused mõjuvad kõiki profiile.

## Üldised seadistused

Juhiprofiili vahetades üldiseid seadistusi ja parameetreid ei muudeta. Need jäävad samaks, olenemata aktiivsest juhiprofiilist.

Üldiste seadistuste alla kuulub näiteks klaviatuuri paigutuse seadistus. Kui juhiprofiililt X soovitakse täiendavaid klaviatuurikeeli lisada, jäävad need kasutusele ka siis, kui kasutate juhiprofiili Y. Klaviatuuri paigutus ei salvestata kindla juhiprofiili, vaid üldiste seadistuste alla.



### ◀◀ **Personaalsed seadistused**

Kui juhiprofiili X kasutatakse nt keskekraani heleduse seadistamiseks, ei mõjuta tehtud seadistused juhiprofiili Y. Seadistus salvestatakse juhiprofiili X alla – heleduse seadistamine on isiklik.

### **Sellega seotud teave**

- Juhiprofiili valimine (lk. 128)
- Juhiprofiili ümbernimetamine (lk. 129)
- Juhiprofiilide sätete lähtestamine (lk. 129)
- Kaugjuhtimispuult-võtme sidumine juhi profiiliga (lk. 129)
- Keskekraani sätete tabel (lk. 126)

### **Juhiprofiili valimine**

Kui keskekraan on käivitunud, näidatakse valitud juhiprofiili ekraani ülaosas. Auto järgmisel avamisel aktiveeritakse viimati kasutatud juhiprofiil. Pärast auto avamist saab juhiprofiili muuta. Kui kaugjuhtimispuult on juhiprofiiliga seotud, valitakse auto käivitamisel just see.

Juhiprofiili muutmiseks on kaks moodust.

Options 1:

1. Kui keskekraan on käivitunud, puudutage selle ülaosas näidatava juhiprofiili nime.
  - > Ilmub valitavate juhiprofiilide loend.
2. Valige soovitud juhiprofiil.
3. Vajutage **Kinnita**.
  - > Juhiprofiil valitakse ning süsteem laadib uue juhiprofiili seaded.

Options 2:

1. Lohistage keskekraani ülakuva alla.
2. Vajutage **Profiil**.
  - > Kuvatakse esimese valiku loend.
3. Valige soovitud juhiprofiil.
4. Vajutage **Kinnita**.
  - > Juhiprofiil valitakse ning süsteem laadib uue juhiprofiili seaded.

### **Sellega seotud teave**

- Juhiprofiilid (lk. 127)
- Keskekraani kuvade vahel liikumine (lk. 106)

- Juhiprofiili ümbernimetamine (lk. 129)
- Kaugjuhtimispuult-võtme sidumine juhi profiiliga (lk. 129)

## Juhiprofiili ümbernimetamine

Autos kasutatavate erinevate juhiprofiilide nime saab muuta.

1. Vajutage keskekraani ülavaates **Seaded**.
2. Vajutage **Süsteem** → **Juhiprofiilid**.
3. Valige **Muuda profiili**.
  - > Avaneb menüü, kus saab profiili muuta.
4. Valige **Profiili nimi**.
  - > Nime muutmiseks kuvatakse klahvistik. Klaviatuuri sulgemiseks puudutage .
5. Nimemuudatuste salvestamiseks vajutage valikut **Tagasi** või **Sulge**.
  - > Nimi on nüüd muudetud.

### TÄHELEPANU

Profiili nimi ei tohi alata tühikuga, vastasel juhul profiili nime ei salvestata.

## Sellega seotud teave

- Juhiprofiili valimine (lk. 128)
- Keskekraani klaviatuur (lk. 116)

## Juhiprofiilide sätete lähtestamine

Juhiprofiilide alla salvestatud sätteid saab nullida, kui auto seisab paigal.

### TÄHELEPANU

**Tehaseseadete taastamine** on võimalik ainult siis, kui auto seisab paigal.

1. Vajutage ülavaates **Seaded**.
2. Vajutage **Süsteem** → **Tehaseseadete taastamine** → **Lähtesta isiklikud seaded**.
3. Valige suvand **Taasta aktiivsele profiilile**, **Taasta kõigile profiilidele** või **Tühista**.

## Sellega seotud teave

- Juhiprofiilid (lk. 127)
- Sätete lähtestamine keskekraanil (lk. 125)

## Kaugjuhtimispult-võtme sidumine juhi profiiliga

Võtit on võimalik siduda juhi profiiliga. Iga kord kui juht kasutab enda võtit, valib auto automaatselt kõik selle juhi profiiliga seotud seadistused.

Esimene kord kui võtit kasutatakse, ei seota seda ühegi juhi profiiliga. Kui auto käivitatakse, aktiveerub **Külaline** profiil automaatselt.

Juhiprofiili on võimalik ilma võtmeta käsitsi valida. Auto avamisel aktiveeritakse viimati aktiivne olnud juhiprofiil. Kui võti on aga mõne profiiliga seotud olnud, ei ole võtme kasutamisel vaja juhiprofiili valida.

## Kaugjuhtimispult-võtme sidumine juhiprofiiliga

Esmalt valige võtmega seotav profiil, kui seotav profiil pole juba aktiivne. Seejärel saab aktiivse profiili võtmega siduda.

1. Vajutage keskekraani ülavaates **Seaded**.
2. Vajutage **Süsteem** → **Juhiprofiilid**.
3. Valige soovitud profiil. Ekraan naaseb avakuvaga vaatesse. **Külaline** profiili ei ole võimalik võtmega siduda.
4. Lohistage ülakuva uuesti alla ja puudutage valikut **Seaded** → **Süsteem** → **Juhiprofiilid** → **Muuda profiili**.

- ◀ 5. Profiili võtmega sidumiseks valige **Ühenda võti**. Juhi profiili saab siduda ainult võtmega, mida hetkel autos kasutatakse. Kui autos on mitu võtit, kuvatakse **Leiti mitu võtit, pange võti, mida soovite ühendada, varuriiderile** sõnum.



Tagavaraluger asub kesktunneli konsoolis.

- > **Profiil on võtmega ühendatud** teate kuvamine kinnitab, et võti ja profiil on seotud.
6. Vajutage **OK**.
- > Võti on nüüd juhi profiiliga seotud ja jääb niikaua seotuks, kuni **Ühenda võti** lahter on märgitud.

### Sellega seotud teave

- Juhiprofiilid (lk. 127)
- Juhiprofiili ümbernimetamine (lk. 129)
- kaugjuhtimispuhtri-võti (lk. 229)

## Sõnum keskekraanil

Keskekraanil kuvatavad sõnumid teavitavad või aitavad juhti erinevates olukordades.

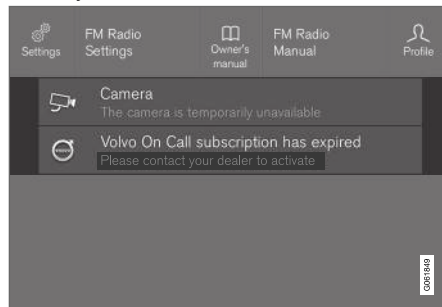

Sõnum keskekraani ülakuvas.

Keskekraanil näidatakse juhi jaoks madalama tähtsusega teateid.

Enamik teateid näidatakse keskekraani olekuribal. Mõne aja möödudes või sõnumiga seonduva toimingu sooritamisel kaob sõnum olekuribalt. Kui sõnum tuleb salvestada, paigutatakse see keskekraani ülavaatesse.

Sõnumite struktuur võib olla erinev ning need võidakse kuvada koos graafika, sümbolite või sõnumiga lingitud funktsiooni aktiveerimise/deaktiveerimise nupuga.

### Hüpikeated

Teatud juhtudel näidatakse sõnumit hüpikeaknana. Hüpikeasõnumid on olekuribal olevatest teadetest tähtsamad ning nende kustumiseks tuleb vaju-

tada kinnituspult või teha nõutud toiming. Salvestatavad sõnumid paigutatakse keskekraani ülavaatesse.

### Sellega seotud teave

- Teadete haldamine keskekraanil (lk. 131)
- Keskekraanilt salvestatud teatega tegelemine (lk. 131)
- Juhikekraanil olevad teated (lk. 96)

## Teadete haldamine keskekraanil

Keskekraani sõnumitele saab reageerida keskekraani kuval.

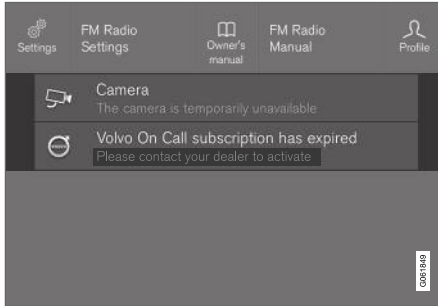

Sõnum keskekraani ülakuvas.

Mõned keskekraanil kuvatavad sõnumid on varustatud nupuga (hüpiksõnumi puhul mitu nuppu), nt sõnumiga seonduva funktsiooni aktiveerimiseks/deaktiveerimiseks.

## Uue teate haldamine

Nupuga sõnumite puhul toimige järgmiselt.

- Toimingu sooritamiseks vajutage nuppu või laske sõnumil aja möödudes automaatselt sulguda.
- > Sõnum kaob olekuribalt.

Nuputa sõnumite puhul toimige järgmiselt.

- Teate sulgemiseks vajutage seda või laske sel mõne aja möödudes automaatselt ise sulguda.
- > Sõnum kaob olekuribalt.

Kui sõnum tuleb salvestada, paigutatakse see keskekraani ülavaatesse.

## Sellega seotud teave

- Sõnum keskekraanil (lk. 130)
- Keskekraanilt salvestatud teatega tegelemine (lk. 131)
- Juhiekraanil olevad teated (lk. 96)

## Keskekraanilt salvestatud teatega tegelemine

Olenemata sellest, kas sõnum salvestati juhiekraanil või keskekraanil, hallatakse neid keskekraanil.

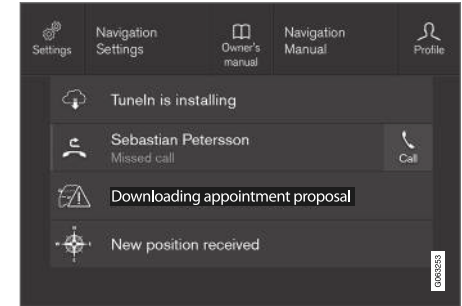

Salvestatud sõnumid ja võimalikud valikud ülavaates.

Keskekraanil kuvatavad ja salvestatavad sõnumid paigutatakse keskekraani ülavaatesse.

## Salvestatud sõnumi lugemine

1. Avage keskekraanil ülavaade.
  - > Kuvatakse salvestatud sõnumite loend. Sõnumid, millest paremal paikneb nool, saab avada laiendatud vaates.
2. Sõnumi laiendamiseks/vähendamiseks puudutage seda.
  - > Lisateavet sõnumi kohta kuvatakse loendis ja rakendusest vasakule jääv kujutis näitab teavet sõnumi kohta graafiliselt.



### ◀ Salvestatud sõnumi haldamine

Mõnedel sõnumitel on nupp nt sõnumiga seonduva lingi aktiveerimiseks/deaktiveerimiseks.

- Toimingu sooritamiseks vajutage nuppu.

Ülavaates salvestatud sõnumid kustutatakse mootori väljalülitamisel automaatselt.

### Sellega seotud teave

- Sõnum keskekraanil (lk. 130)
- Teadete haldamine keskekraanil (lk. 131)
- Juhiekraanil olevad teated (lk. 96)

### Esiklaasi ekraan\*

Esiklaasinäidik täiendab auto juhiekraani ja kuvab teabe esiklaasile. Projitseeritud kujutist näeb ainult juhi kohalt.



Saabusvad telefonikõned.

Esiklaasinäidik kuvab juhi vaateväljas kiiruse, püsikiirushoidja, navigeerimise ja muu olulisega seotud hoiatusi ja teavet. Esiklaasinäidikul saab kuvada ka liiklusmärkide ja sissetulevate telefonikõnede teavet.

### **i** TÄHELEPANU

Juht ei näe esiklaasinäidiku teavet hästi järgmistel juhtudel:

- päikseprillide kandmine
- juhiasend – juht ei istu istme keskel
- kuvaseadmel olevad objektid varjavad klaasi
- ebasoodsad valgustingimused.

### **i** TÄHTIS TEAVE

Kuvaseade, kust teavet projitseeritakse, asub armatuurlaual. Kuvaseadme katteklaasi kahjustuse vältimiseks ärge hoidke katteklaasi ühtki eset ning veenduge, et ükski ese ei kukuks klaasi peale.

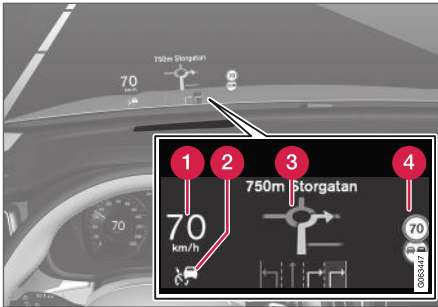

Esiklaasinäidiku teabe näited.

- 1 Kiirus
- 2 Kiirusehoidik
- 3 Navigeerimine
- 4 Teetähised

Esiklaasil võidakse ajutiselt kuvada hulk erinevaid sümboluid, nt järgmiseid:



Hoiatussümboli olemasolul lugege juhiekraanil toodud hoiatusteadet.



Teabesümboli olemasolul lugege juhiekraanil toodud teadet.

## TÄHELEPANU

Kui kasutate esiklaasinäidikut, võivad teatud visuaaleffektid tekitada peavalu ja stressi.

### City Safety esiklaasinäidikul

Kui funktsioon City Safety on aktiveeritud, kuvatakse esiklaasinäidikul teabe asemel funktsiooni City Safety graafika. See graafika ilmub isegi siis, kui esiklaasinäidik on välja lülitatud.

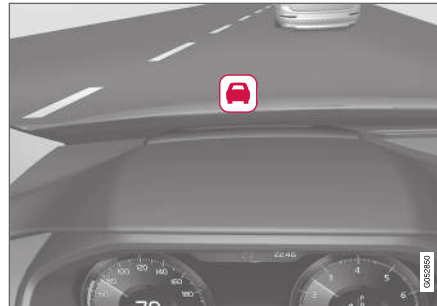

Funktsiooni City Safety graafika vilgub juhi tähelepanu püüdmiseks.

### Sellega seotud teave

- Esiklaasinäidiku aktiveerimine ja deaktiveerimine\* (lk. 133)
- Esiklaasinäidiku puhastamine\* (lk. 608)
- Esiklaasinäidik tuuleklaasi vahetamisel\* (lk. 579)

## Esiklaasinäidiku aktiveerimine ja deaktiveerimine\*

Esiklaasinäidiku saab aktiveerida ja deaktiveerida pärast auto käivitamist.



Vajutage keskekraani funktsioonivaates nuppu **Sõiduabi näidik**. Nupu tuli süttib, kui funktsioon on aktiveeritud.

### Sellega seotud teave

- Esiklaasinäidiku sätted\* (lk. 134)
- Esiklaasi ekraan\* (lk. 132)

### Esiklaasinäidiku sätted\*

Reguleerige tuuleklaasil kuvatava esiklaasinäidiku sätteid.

Sätteid saab määrata keskekraanil, kui auto on käivitatud ja tuuleklaasil kuvatakse projitseeritud kujutis.

Seadistus salvestatakse isikliku sättena juhi profiili.

### Kuvamisvalikute määramine

Valige esiklaasinäidikul kuvatavad funktsioonid.

1. Vajutage keskekraani ülavaates **Seaded**.
2. Vajutage **My Car** → **Kuvad** → **Sõiduabi näidiku valikud**.
3. Valige üks või mitu funktsiooni:
  - Kuva navigatsioon
  - Kuva Road Sign Information
  - Kuva juhiabi
  - Kuva telefon.

### Heleduse ja vertikaalasendi muutmise



1. Vajutage keskekraani funktsioonivaates nuppu **Sõiduabi näid. reguleerimised**.
2. Juhi vaateväljas kuvatava pildi heleduse ja vertikaalasendi muutmiseks kasutage rooli parempoolset klahvistikku.

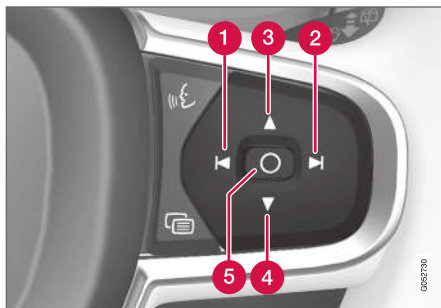

- 1 Heleduse vähendamine
- 2 Heleduse suurendamine
- 3 Asendi tõstmine

4 Asendi langetamine

5 Kinnitus

Graafika heledust muudetakse automaatselt vastavalt taustvalgusele. Heledust mõjutavad ka auto teiste ekraanide heleduse reguleerimine.

Kõrguse asendi saab salvestada elektrilise\* esiistme mälu funktsiooni.

### Kalibreerige horisontaalset asendit

Esiklaasi näidiku horisontaalne asend võib vajada kalibreerimist pärast tuuleklaasi või näidiku asendamist. Kalibreerimine tähendab, et kuvatavat pilti pööratakse päri- või vastupäeva.

1. Vajutage keskekraani ülavaates **Seaded**.
2. Valige **My Car** → **Juhi infoekraan** → **Sõiduabi näidiku valikud** → **Sõiduabi näidiku kalibreerimine**.
3. Kalibreerige pildi horisontaalset asendit rooli parempoolse klavvistikuga.

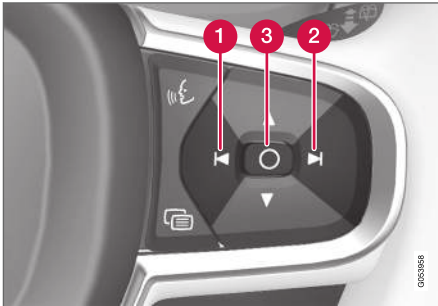

- 1 Pööra vastupäeva
- 2 Pööra päripäeva
- 3 Kinnitus

### Sellega seotud teave

- Esiklaasi ekraan\* (lk. 132)
- Esiklaasinäidiku aktiveerimine ja deaktiveerimine\* (lk. 133)

### Hääljuhtimine<sup>19</sup>

Hääljuhtimissüsteemi abil saab juht teatud meediumimängija, Bluetooth-ühendusega telefoni, kliimasüsteemi ja Volvo navigatsioonisüsteemi\* funktsioone häälega juhtida.

Häälkäske on mugavam kasutada ja need aitavad juhil mitte hajutada oma tähelepanu, et keskenduda paremini autojuhtimisele, teele ja liiklusolukorrale.

#### **⚠ HOIATUS**

Juht vastutab igas olukorras sõiduki ohutu juhtimise ja kõigi liikluses kehtivate reeglite järgimise eest.

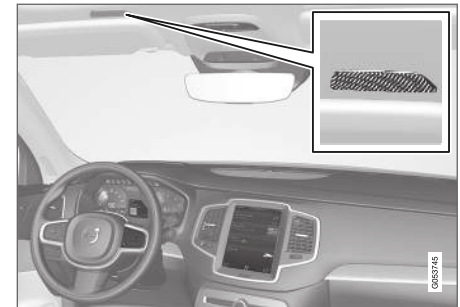

Hääljuhtimissüsteemi mikrofon

<sup>19</sup> Kehtib teatud mudelitel.

- « Hääljuhtimine toimub dialoogi vormis käske andva kasutaja ja suuliselt vastava süsteemi vahel. Hääljuhtimise süsteem kasutab sama mikrofoni kui Bluetoothiga ühendatud seadmed ja süsteemi vastused edastatakse autokõlarite kaudu. Mõnel juhul kuvatakse juhiekraanil ka tekstisõnum. Funktsioone juhitakse rooli parempoolse klahvistikuga. Seadistused tehakse keskekraanil.

### Süsteemi uuendamine

Hääljuhtimissüsteemi täiustatakse pidevalt. Hankige uuendused optimaalseks talitluseks saidilt [support.volvocars.com](http://support.volvocars.com).

### Sellega seotud teave

- Hääljuhtimise kasutamine (lk. 136)
- Telefoni juhtimine hääljuhtimissüsteemi abil (lk. 137)
- Raadio ja meediumi häälega juhtimine (lk. 138)
- Kliimaseadme häälega juhtimine (lk. 192)
- Häälvalimise seaded (lk. 138)

### Hääljuhtimise kasutamine<sup>20</sup>





Vajutage roolil kõnetuvastuse nuppu , et süsteem aktiveerida ja häälkäskluste dialoogi alustada.

Pidage meeles järgmist.

- rääkige pärast tooni tavalisel häälel ja tavalises tempos.
- Ärge rääkige sellel ajal, kui süsteem vastab (süsteem ei tuvasta sellel ajal käsklusi).
- Taustamüra vältimiseks salongis sulgege ukсед, aknad ja panoraamkatus\*.

Hääljuhtimise saab välja lülitada järgmiselt.

- öeldes "**Cancel**".
- roolil oleva hääljuhtimise nupu pika vajutusega .

Suhtluse kiirendamiseks ja süsteemi teavituste vahele jätmiseks vajutage süsteemi rääkimise ajal roolil oleva hääljuhtimise nuppu  ja andke järgmine käsklus.

### Hääljuhtimise näide

Vajutage nuppu  ja öelge: "**Call [Eesnimi] [Perekonnanimi] [numbrikategooria]**" - helistatakse telefoniraamatu valitud kontaktile. Kui

kontaktil on mitu telefoninumbrit (nt kodu, töö ja mobiiltelefon), tuleb nimetada õige kategooria.

Vajutage nuppu  ja öelge: "**Call Robin Smith Mobiil (Mobile)**".

### Käsud/fraasid

Järgmisi käske saab igal ajal kasutada.

- "**Repeat**" – kordab käsesoleva dialoogi viimast hääljuhust.
- "**Cancel**" – dialoogi katkestamine
- **Help** – spikriakna avamine. Süsteem vastab olenevalt olukorrale, taotlusele või näitele.

Konkreetsete funktsioonide (nt telefon ja raadio) käsud on toodud vastavates jaotistes.

<sup>20</sup> Kehtib teatud mudelitel.

## Numbrid

Kasutatavast funktsioonist sõltuvalt öeldakse numbrikäske erinevalt.

- **Telefoni- ja sihtnumbreid** tuleb öelda üks-haaval eraldi, nt null, kolm, üks, kaks, kaks, neli, neli, kolm (03122443).
- **Majanumbreid** võib öelda eraldi või rühmana, nt kaks, kaks või kakskümmend kaks (22). Inglise ja hollandi keele puhul saab öelda numbreid rühmadena, nt kakskümmend kaks, kakskümmend kaks (22 22). Inglise keele puhul saab kasutada mõisteid "topelt" või "kolmik", nt topeltnull (00). Numbreid saab öelda vahemikus 0-2300.
- **Sageduse** valimiseks võite öelda "üheksakümmend kaheksa koma kaheksa" (98,8) või "sada neli koma kaks" (104,2).

## Sellega seotud teave

- Hääljuhtimine (lk. 135)
- Telefoni juhtimine hääljuhtimissüsteemi abil (lk. 137)
- Raadio ja meediumi häälega juhtimine (lk. 138)
- Kliimaseadme häälega juhtimine (lk. 192)
- Häälvälimise seaded (lk. 138)

## Telefoni juhtimine hääljuhtimissüsteemi abil<sup>21</sup>

Helistage kontaktile, laske sõnumeid ette lugeda või dikteerige lühikesi sõnumeid hääljuhtimiskäskudega Bluetooth-iga ühendatud telefoni kasutades.

Telefoniraamatus oleva kontakti täpsustamiseks peab häälkäsklus sisaldama teavet, mis on varasemalt telefoniraamatusse sisestatud. Kui kontaktil, näiteks **Robyn Smith** on mitu erinevat telefoninumbrit, on võimalik valida ka telefoninumbri kategooriat, näiteks **Kodu (Home)** või **Mobiil (Mobile): "Call Robin Smith Mobiil (Mobile)"**.

Vajutage  ja lausuge üks järgmistest käsklustest.

- **"Call [kontakt]"** - helistab telefoniraamatust soovitud kontaktile.
- **"Call [telefoninumber]"** helistab telefoninumbrile.
- **"Recent calls"** - kuvab kõneloendi.
- **"Read message"** - sõnum loetakse ette. Kui sõnumeid on mitu, siis valige, milliseid ette loetakse.
- **"Message to [kontakt]"** kasutajatel palutakse öelda lühike sõnum. Seejärel korraldatakse sõnumit häälega ja kasutaja võib valida, kas saadab selle<sup>22</sup> või muudab sõnumit.

Funktsiooni toimimiseks peab autol olema internetiühendus.

## Sellega seotud teave

- Hääljuhtimine (lk. 135)
- Hääljuhtimise kasutamine (lk. 136)
- Raadio ja meediumi häälega juhtimine (lk. 138)
- Kliimaseadme häälega juhtimine (lk. 192)
- Häälvälimise seaded (lk. 138)
- Interneti-ühendusega auto\* (lk. 506)

<sup>21</sup> Kehtib teatud mudelitel.

<sup>22</sup> Autodest saavad sõnumeid edastada ainult teatud telefonid. Ühilduvust vt support.volvocars.com.

## Raadio ja meediumi häälega juhtimine<sup>23</sup>

Allpool on nimetatud käsud raadio ja meediumi-pleieri juhtimiseks.

Vajutage nuppu  ja lausuge üks järgmistest käskudest.

- **"Media"** – käivitab meedia ja raadio dialoogiakna ja kuvab käskude näited.
- **"Play [artist]"** - esitab valitud artisti muusikat.
- **"Play [loo pealkiri]"** - esitab valitud loo.
- **"Play [loo pealkiri] albumilt [album]"** - esitab valitud albumilt valitud loo.
- **„Play [TV kanali nimi]"** – käivitab valitud TV kanali\*<sup>24</sup>.
- **"Play [raadiojaam]"** - alustab valitud raadiokanali esitamist.
- **"Tune to [sagedus]"** - esitab valitud raadiosagedust antud lainealas. Kui ükski raadioal-likas pole aktiivne, lülitatakse automaatselt FM-lainepikkusele.
- **"Tune to [sagedus] [lainepikkus]"** - alustab valitud sagedusalas valitud raadiosageduse esitamist.
- **"Radio"** – lülitab sisse FM-raadio.
- **"Radio FM"** – lülitab sisse FM-raadio.

- **"Radio AM"** – lülitab sisse AM-raadio.
- **„DAB"** – lülitab sisse DAB-raadio\*.
- **„TV"** – alustab TV\*<sup>24</sup> esitamist.
- **"CD"** – alustab CD-lt \*.taasesitamist.
- **"USB"** – alustab USB-lt taasesitamist.
- **"iPod"** – alustab iPod'ist taasesitamist.
- **"Bluetooth"** – alustab taasesitust Bluetoothi abil ühendatud seadmest.
- **"Similar music"** – esitab USB-seadmetelt esitatavale sarnast muusikat.

### Sellega seotud teave

- Hääljuhtimine (lk. 135)
- Hääljuhtimise kasutamine (lk. 136)
- Telefoni juhtimine hääljuhtimissüsteemi abil (lk. 137)
- Kliimaseadme häälega juhtimine (lk. 192)
- Häälvalimise seaded (lk. 138)

## Häälvalimise seaded<sup>25</sup>

Siin saab valida hääljuhtimissüsteemi sätteid.

Seaded → Süsteem → Hääljuhtimine

Sätteid saab määrata järgmistes piirkondades:

- **Korda häälkäsklust**
- **Sugu**
- **Kõne kiirus**

### Heliseadistused

Helisätteid leiate menüüst:

Seaded → Heli → Süsteemi helitugevused → Hääljuhtimine

### Keelesätteid

Kõnetuvastus ei ole kõigis keeltes võimalik. Kõnetuvastus toimib nendes keeltes, mis on loendis märgitud tähisega .

Keele muutmisel vahetub ka menüüde, teadete ja abitekste keel.

Seaded → Süsteem → Süsteemi keeled ja ühikud → Süsteemi keel

<sup>23</sup> Kehtib teatud mudelitel.

<sup>24</sup> Kehtib teatud mudelitel.

<sup>25</sup> Kehtib teatud mudelitel.

**Sellega seotud teave**

- Hääljuhtimine (lk. 135)
- Hääljuhtimise kasutamine (lk. 136)
- Telefoni juhtimine hääljuhtimissüsteemi abil (lk. 137)
- Kliimaseadme häälega juhtimine (lk. 192)
- Raadio ja meediumi häälega juhtimine (lk. 138)
- Heliseadistused (lk. 472)
- Süsteemikeele muutmine (lk. 122)



VALGUSTUS

## Valgustuse lülitid

Erinevaid valgustuse juhtnuppu kasutatakse nii välise kui ka salongivalgustuse muutmiseks.

Välise valgustuse lülitamine ja seadistamine toimub vasakpoolsest roolikangist. Sisevalgustuse heledust saab reguleerida armatuurlaua pöördlülitiga.

Esitulede reguleerimine<sup>1</sup> toimub samuti armatuurlaua pöördlülitiga.

## Välise valgustus

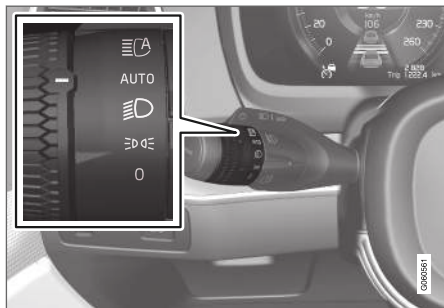

Valikulüliti vasakpoolsel roolikangil.

Kui auto elektrisüsteem on süüteasendis **II** või kui auto töötab, on valikulüliti pöörämisel erinevatesse asenditesse saadaval järgmised funktsioonid.

Asend	Spetsifikatsioon
	Päevasõidutuled. Võib kasutada kaugtulevilgutust.
	Päevasõidutuled ja parktuled. Gabariidituled, kui auto on pargitud. <sup>A</sup> Võib kasutada kaugtulevilgutust.
	Lähituled ja gabariidituled. Kaugtulud on võimalik sisse lülitada. Võib kasutada kaugtulevilgutust.

Asend	Spetsifikatsioon
	Päevasõidutuled ja parktuled päevalvalgel.  Lähituled ja gabariidituled hämaras või pimedas või kui eesmine udutuli* ja/või tagumine udutuli põleb.  Kasutada saab funktsiooni Aktiivsed kaugtuled.  Kaugtuled saab aktiveerida, kui lähituled on sisse lülitatud.  Võib kasutada kaugtulevilgutust.
	Aktiivsed kaugtuled sisse-/väljalülitatud.

<sup>A</sup> Kui auto seisab paigal, aga töötab, saab valikulüliti viia muust asendist asendisse , et muude tulede asemel lülitada sisse ainult parktuled.

Volvo soovib sõitmise ajal **AUTO** režiimi.

<sup>1</sup> Kehtib halogeenlampe kasutatavatele sõidukitele.

**⚠ HOIATUS**

Auto valgustussüsteem ei suuda kõigis olukordades (nt udu ja vihma korral) kindlaks teha, kas päeval valgus on liiga nõrk või piisavalt tugev.

Juht peab alati veenduma, et auto tuled oleks liiklusolude jaoks õiges olekus ja vastaks kohaldatavatele liikluseeskirjadele.

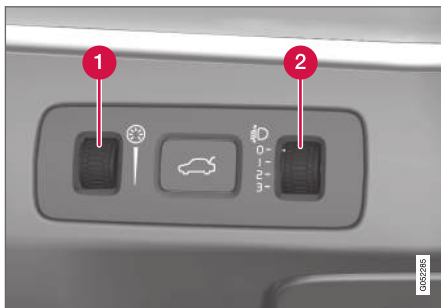
**Valikuratas armatuurlaual**

LED<sup>2</sup> -esituledega\* varustatud autode esitulede valgusvihi kõrgust reguleeritakse automaatselt ja seetõttu ei ole neil esitulede kõrguse reguleerimise pöördlülitit.

- 1 Pöördlülitit siselampide ereduse reguleerimiseks
- 2 Pöördlülitit valgusvihi kõrguse reguleerimiseks<sup>1</sup>

<sup>2</sup> LED (Light Emitting Diode) (valgusdiood)

<sup>1</sup> Kehitib halogeenlampe kasutatavatele sõidukitele.

**Sellega seotud teave**

- Tulefunktsioonide reguleerimine keskekraanil (lk. 143)
- Salongivalgustus (lk. 153)
- Parktuled (lk. 145)
- Suunatulede kasutamine (lk. 149)
- Kaugtule kasutamine (lk. 147)
- Lähituled (lk. 146)
- Eesmised udutuled/kurvituled\* (lk. 150)
- Tagumine udutuli (lk. 151)
- Aktiivsed kurvituled\* (lk. 149)
- Pidurituli (lk. 151)
- Hädapidurituled (lk. 152)
- Ohutuled (lk. 152)

**Tulefunktsioonide reguleerimine keskekraanil**

Keskekraanil saab reguleerida ja aktiveerida mitut tulefunktsiooni, näiteks aktiivset kaugtuld, turvalise kojujõudmise valgustust ja lähenemisvalgustust.

1. Vajutage ülavaates **Seaded**.
2. Vajutage **My Car** → **Tuled ja valgustus**.
3. Vali **Välisvalgustus** või **Sisevalgustus**.

**Sellega seotud teave**

- Valgustuse lülitid (lk. 142)
- Aktiivne kaugtuli (lk. 147)
- Turvalise kojujõudmise valgustuse kasutamine (lk. 153)
- Lähenemisvalgustuse kestus (lk. 153)
- Suunatulede kasutamine (lk. 149)
- Sätete avamine keskekraanil (lk. 122)
- Funktsioonivaade keskekraanil (lk. 112)

## Esitulede taseme reguleerimine

Esitulede kõrgusasendit<sup>3</sup> reguleeritakse armatuurlaual oleva pöördnupuga.

Koorem autos muudab esitulede vertikaalset joondust, mis võib vastutulevaid liiklejaid pimes-tada. Vältige seda esitulede taset reguleerides. Reguleerige tuled allapoole, kui auto on tugevalt koormatud.

1. Jätke mootor sisse või auto elektrisüsteem süüteasendisse I.
2. Keerake pöördnuppu üles/alla, et esitulesid tõsta/langetada.

Asend, millesse tuleb pöördnupp erinevate koormuste korral seada, on näidatud allpool.

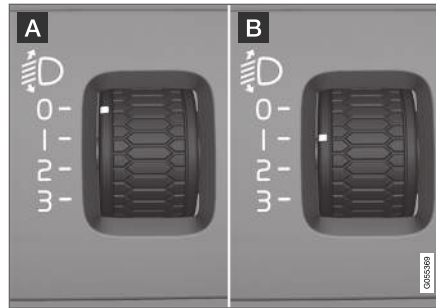

Pöördnupu asendite näited.

- A** Pöördnupp asendis 0
- B** Pöördnupp asendis 1

Koormus	Pöördnupu asend
Üksnes juhi korral.	0
Juht ja üks juhi kõrvalistmel kaassasõitev reisija.	0
Juht ja üks juhi kõrvalistmel kaassasõitev reisija. Tagaistmel kolm reisijat.	1

Koormus	Pöördnupu asend
Juht ja üks juhi kõrvalistmel kaassasõitev reisija. Tagaistmel kolm reisijat. 220 kg pagasikogus pakiruumis	1
Juht ja maksimaalne pagasikogus pakiruumis.	2

### Sellega seotud teave

- Valgustuse lülitid (lk. 142)

<sup>3</sup> Kehtib halogeenlampe kasutatavatele sõidukitele.

## Parktuled

Parktulesid saab kasutada selleks, et teised liiklejad näeksid teel peatunud või pargitud autot. Parktuli lülitatakse sisse roolikangi valikulülitiist.

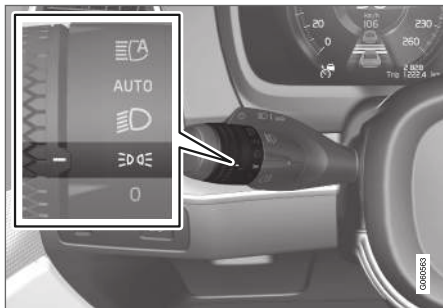

Roolikangi valikulüliti gabariiditulede asendis.

Keerake valikulüliti asendisse **0**, gabariidituled süttivad (samal ajal lülitub sisse numbrimärgi valgustus).

Kui auto elektrisüsteem on süüteasendis **II** või kui mootor töötab, siis lülituvad eesmistele parktulede asemel sisse päevatuled. Kui valikulüliti on selles asendis, on gabariidituled sisse lülitatud olenemata auto elektrisüsteemi süüteasendist.

Kui auto seisab paigal, aga töötab, saab valikulüliti viia muust asendist parktule **0** asendisse, et muude tuledel asemel lülitada sisse ainult parktuled.

Kui sõidate kauem kui 30 sekundit kiirusel maksimumselt 10 km/h (ligikaudu 6 miili tunnis) või kui kiirus ületab 10 km/h (ligikaudu 6 miili tunnis), lülitatakse sisse päevatuled. Juht peaks valima muu asendi kui **0**.

Kui väljas on pime ja tagaluuk avatakse, süttivad tagumised gabariidituled (kui need juba ei põle), et hoiatada tagant lähenevate sõidukite juhte. See toimub olenemata tuledel valikulüliti või süüteasendist.

## Sellega seotud teave

- Valgustuse lülitiid (lk. 142)
- Süüteasendid (lk. 406)
- Eesmistele ohutuledel/gabariidituledel pirnide vahetamine (lk. 587)

## Päevasõidutuled

Autol on andurid, mis tuvastavad ümbritsevat valgustingimusi. Päevasõidutuled süttivad, kui keerate roolisamba hooval oleva valikulüliti asendisse **0**, **0** või **AUTO** ning siis, kui auto elektrisüsteem on süüteasendis **II** või mootor töötab. Asendis **AUTO** lülituvad esituled väheses päevavalguses või pimedas automaatselt lähituledel.

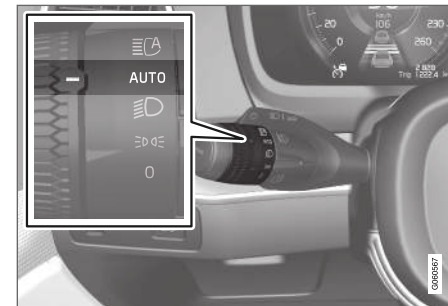

Keerake hoova valikulüliti asendisse **AUTO**.

- « Kui roolikangi valikulüliti on asendis **AUTO**, süttivad päevaajal sõitmisel päevasõidutuled (DRL<sup>4</sup>). Nõrgas päikesevalguses või pimeduses lülitab auto päevasõidutuled automaatselt lähitulede ümber. Lähituledele ümberlülitumine toimub ka eesmise udutule\* ja/või tagumise udutule aktiveerimisel.

### ⚠ HOIATUS

See süsteem aitab säästa energiat - see ei suuda igas olukorras kindlaks määrata, kas päevavalgus on liiga nõrk või piisavalt tugev, nt udus ja vihas.

Juht peab alati veenduma, et auto tulede olek vastab liiklussituatsioonile ja kohaldatavatele liikluseeskirjadele.

### Sellega seotud teave

- Valgustuse lülitid (lk. 142)
- Süüteasendid (lk. 406)
- Lähituled (lk. 146)
- Eesmise ohutulede/gabariiditulede pirnide vahetamine (lk. 587)

### Lähituled

Kui sõidate nii, et roolikangi pöördlüli on asendis **AUTO**, lülituvad lähituled hämaras või pimedas automaatselt sisse siis, kui auto elektrisüsteem on süüteasendis **II** või mootor töötab.

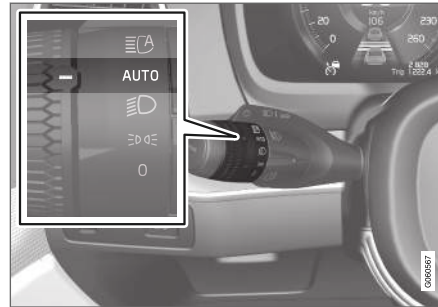

Keerake hoova valikulüliti asendisse **AUTO**.

Kui roolikangi rõngaslüliti on asendis **AUTO**, aktiveeruvad lähituled automaatselt järgmistel juhtudel:

- eesmise udutulede\* lülitatakse sisse;
- tagumise udutuli lülitatakse sisse;
- eesmise ja tagumise udutuli lülitatakse sisse;

Lähituled süttivad, kui keerate roolikangi pöördlüli asendisse , kui auto elektrisüsteem on süüteasendis **II** või mootor töötab.

### Tunneli tuvastamine

Auto tuvastab automaatselt tunnelisse sõitmise ning lülitab päevatuledele ümber lähituledele.

Pange tähele, et vasakpoolse roolikangi pöördlüli peab tunnelite tuvastamiseks olema **AUTO** asendis.

### Sellega seotud teave

- Valgustuse lülitid (lk. 142)
- Süüteasendid (lk. 406)
- Päevasõidutuled (lk. 145)
- Lähitulede vahetamine (lk. 586)

<sup>4</sup> Daytime Running Lights

## Kaugtule kasutamine

Kaugtuld juhitakse vasakpoolse roolikangiga. Kaugtuli on auto tugevaim tuli ja seda tuleb kasutada pimedas parema nähtavuse tagamiseks, kui see ei pimesta teisi liiklejaid.

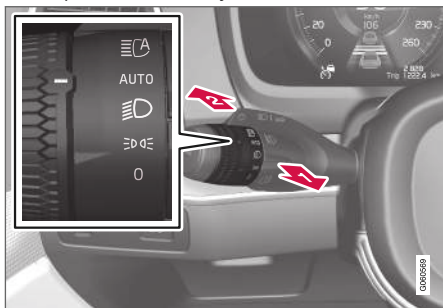

Pööratava rõngaga roolikang.

## Kaugtulede vilgutamine

1 Tõmmake roolikangi õrnalt tagasi kaugtulede vilgutamisasendisse. Kaugtuled süttivad niikauaks, kuni roolikang lastakse lahti.

## Kaugtuled

2 Kaugtulesid on võimalik sisse lülitada, roolikangi pöördnupp on asendis **AUTO**<sup>5</sup> või . Kaugtulede sisselülitamiseks lükake roolikangi armatuurlaua suunas. Välja lülitamiseks tõmmake roolikangi tagasi.

<sup>5</sup> Sisselülitatud lähitulede korral.

Kui kaugtuled on aktiveeritud, süttib juhi ekraanil sümbol .

## Sellega seotud teave

- Valgustuse lülitid (lk. 142)
- Aktiivne kaugtuli (lk. 147)
- Kaugtule piri vahetamine (lk. 587)

## Aktiivne kaugtuli

Aktiivsed kaugtuled on funktsioon, mis kasutab tuuleklaasi ülaservas paiknevat kaameraandurit vastutulevate liiklejate esitulede valguse või ees sõitvate sõidukite tagatulede valguse tuvastamiseks, millest juhenduvalt lülitab kaugtuled ümber lähituledele.

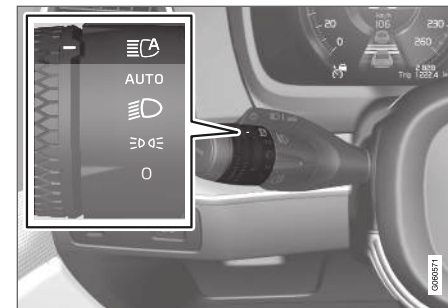

Aktiivsed kaugtuled aktiveeritakse roolikangi valikunupuga asendisse **AUTO**.

Funktsioon võib arvesse võtta ka tänavavalgustust. Kaugtuled lülitatakse välja, kui kaameraandur ei näe enam eespool liikuvaid või vastutulevaid sõidukeid.

Funktsioon saab käivituda sõites pimedas kiirusel ligikaudu 20 km/h (ligikaudu 12 mph) või kiiremini.

« Kui aktiivsed kaugtuled lülitatakse välja siis, kui põhituled põlevad, lülituvad lähituled automaatselt sisse.

Kui aktiivsed kaugtuled on sisse lülitatud, helen-dab juhiekraanil valge sümbol  .

Kaugtulede sisselülitamisel põleb sümbol sini-sena. See kehtib ka LED-esitulede kohta, kui kaugtuli on osaliselt lähituledele lülitunud, st kui tuli põleb eredamalt kui lähituled.

### Halogeentuledega auto

Tuled lülituvad tagasi kaugtuledele umbes sekundi vältel, kui kaamera sensor ei tuvasta enam vastutuleva liikluse esitulesid ega eesõit-vate sõidukite tagatulesid.

### LED<sup>6</sup>-esituledega auto\*

Kui aktiivsed esituled on sisse-/väljalülitusfunktsiooniga<sup>7</sup>, lülituvad tuled tagasi kaugtuledele ligi-kaudu sekundi jooksul pärast seda, kui kaamera-andur ei tuvasta enam läheneva sõiduki esitulesid või eesliikva sõiduki tagatulesid.

Kui aktiivsed esituled on kohanduvad<sup>7</sup>, siis erinevalt tavalisest pimestuskaitsest jäävad lähituled koos kaugtuledega põlema mõlemal pool vastu-tulevaid või eessõitvaid sõidukeid – pimestus-kaitset rakendatakse ainult otse sõidukile suuna-tud valguvihule.

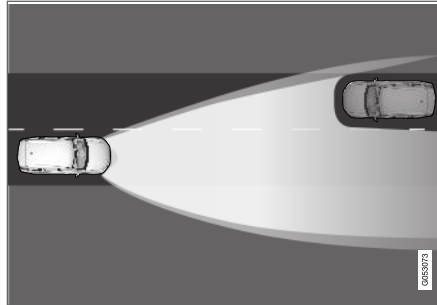

Kohanduv funktsionaalsus Lähituli otse vastutulevate sõidukite suunas, kuid kaugtule püsimine mõlemal pool sõidukit.

Tuled lülituvad täiskaugtuledele ligikaudu sekund pärast seda, kui kaamerasensor ei tuvasta enam vastutuleva liikluse esitulesid ega eesõitvate sõi-dukite tagatulesid.

### Aktiivse kaugtule piirangud

Kaameraanduril, millel funktsioon põhineb, on pii-rangud.



Kui see sümbol kuvatakse juhiekraanil koos teatega **Aktiivsed kaugtuled Ajutiselt pole saadaval**, siis tuleb lähi- ja kaugtulesid lülitada käsitsi.

Roolikangi valikunupp võib ikka olla asendis

**AUTO** . Sümbol  nende teadete kuvamisel kustub.



Sama kehtib ka siis, kui nimetatud sümbol ilmub koos teatega **Tuuleklaasi andur Andur blokeeritud, vt kasutusjuhendit**.

On võimalik, et aktiivsete kaugtulede kasutamine on ajutiselt blokeeritud, nt tiheda udu või padu-vihma korral. Aktiivsete kaugtulede taas kasutata-vaks muutudes või takistuse eemaldamisel tuule-klaaši anduritelt teade kustub ja süttib sümbol  .

### HOIATUS

Aktiivsed kaugtuled aitavad soodsates oludes saavutada optimaalset valgusvihku.

Juht vastutab alati lähi- ja kaugtulede vahel käsitsi ümberlülitamise eest, kui liiklusolukord või ilmastikutingimused seda nõuavad.

### Sellega seotud teave

- Valgustuse lülitid (lk. 142)
- Kaugtule kasutamine (lk. 147)
- Kaameraüksuse piirangud (lk. 333)

<sup>6</sup> LED (Light Emitting Diode) (valgusdiod)

<sup>7</sup> Sõitub auto varustusastmest.

## Suunatud led kasutamine

Sõiduki suunatud led lülitatakse sisse roolisamba vasakpoolselst hoovast. Suunatud led vilguvad kolm korda või jäävad vilkuma, olenevalt sellest, kui kaugele on hooba üles- või allasuunaliselt lükatud.

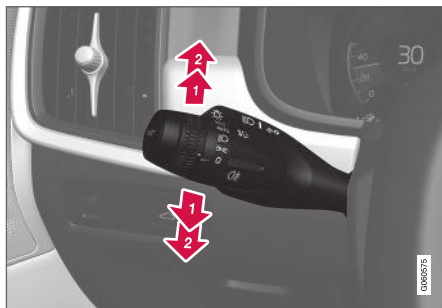

Suunatud led.

## Lühike vilkumine

**f1** Viige roolikang üles või alla esimesse asendisse ja laske lahti. Suunatud led vilguvad kolm korda. Funktsiooni saab keskekraanilt deaktiveerida/aktiveerida.

## **i** TÄHELEPANU

- Automaatse vilkumise peatamiseks lükake hooblüliti kohe vastassuunas.
- Kui juhiakraanil olev suunatud led sümbol vilgub tavalisest kiiremini, siis vaadake juhiakraanil olevat teadet.

## Pidev vilkumine

**f2** Viige roolikang üles või alla viimasesse asendisse.

Kanglüliti jääb oma asendisse ning viiakse tagasi käsitsi või automaatselt rooli liigutamisel.

## Sellega seotud teave

- Ohutuled (lk. 152)
- Tulefunktsioonide reguleerimine keskekraanil (lk. 143)
- Esisuunatud led piri vahetamine (lk. 588)

## Aktiivsed kurvituled\*

Aktiivsed kurvituled on mõeldud valgustada kurve ja ristmike. LED<sup>8</sup>-esituledega autol\* võivad varustusastmest sõltvalt olla aktiivsed kurvituled.

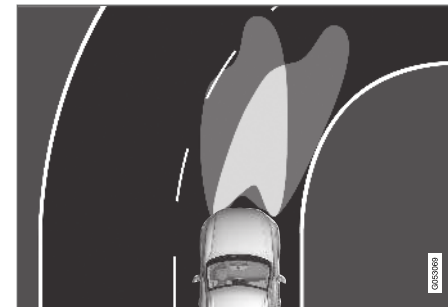

Tulede valgusviha välja- (vasak) ja sisselülitatud (parem) funktsiooniga.

Aktiivsed kurvituled järgivad rooli keeramist ja pakuvad parima võimaliku valgusvoo kurvides ja ristmikel, mis tagab juhile parema nähtavuse.

Funktsioon aktiveeritakse automaatselt auto käivitamisel. Funktsiooni tõrke korral süttib näidiku-paneelil tähis  ning samal ajal kuvatakse juhi ekraanil selgitav tekst.

Funktsioon on aktiivne ainult hämaras või pimedas ja ainult siis, kui auto liigub ja lähituled on sisse lülitatud.

<sup>8</sup> LED (Light Emitting Diode) (valgusdiood)

#### « Funktsiooni sisse- ja väljalülitamine

Funktsioon aktiveeritakse tehases, kuid selle saab keskekraani funktsioonivaatel välja ja uuesti sisse lülitada.



Vajutage nuppu **Aktiivsed kurvituled**.

#### Sellega seotud teave

- Tulefunktsioonide reguleerimine keskekraanil (lk. 143)
- Eesmised udutuled/kurvituled\* (lk. 150)

#### Eesmised udutuled/kurvituled\*

Eesmised udutuled eritavad tugevamat valgust kui lähituled ja on seetõttu udu korral täiendavaks abiks.

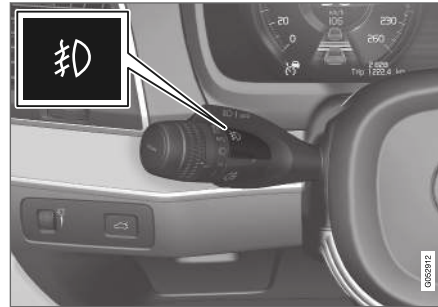

Eesmistele udutuledele nupp.

Eesmised udutuled saab sisse lülitada ainult süüteasendis II või kui mootor töötab ja roolikangi valikunupp on asendis **AUTO**, **☾** või **☾☽**.

Aktiveerimiseks ja inaktiveerimiseks vajutage nuppu. Kui eesmised udutuled sisse lülitatakse, süttib juhiakraanil olev sümbol **☾**.

eesmised udutuled lülituvad automaatselt välja, kui käivitusnuppu keeratakse päripäeva mootori seiskamiseks või roolikangi valikulüliti keeratakse asendisse **0**.

<b>i</b>	<b>TÄHELEPANU</b>
Udutulede kasutamise eeskirjad erinevad riigiti.	

#### Kurvituled\*

Eesmised udutuled võivad olla varustatud kurvi-funktsiooniga, mis valgustab ajutiselt diagonaalselt auto ees olevat ala järsus kurvis rooli keeramise suunas või sisselülitatud suunatud suunas.

Funktsioon aktiveerub hämaras või pimedas, kui roolikangi valikulüliti on asendis **AUTO** või **☾** ja auto liikumiskiirus on aeglasem kui 30 km/h (ligikaudu 20 mph).

Peale selle lülituvad tagurdamisel lisaks tagurdustulele ka mõlemad kurvituled sisse.

Funktsioon aktiveeritakse tehases, kuid selle saab keskekraani abil sisse ja uuesti välja lülitada.

#### Sellega seotud teave

- Valgustuse lülid (lk. 142)
- Süüteasendid (lk. 406)
- Tagumine udutuli (lk. 151)
- Aktiivsed kurvituled\* (lk. 149)
- Tulefunktsioonide reguleerimine keskekraanil (lk. 143)

## Tagumine udutuli



Tagumised udutuled on märgatavalt tugevamad kui tavalised tagatuled ja neid tuleks kasutada ainult halva nähtavuse korral näiteks udus, lumes, suitsus või tolmus, et teised liiklejad näeksid eesliikuvat sõidukit varakult.



Tagumise udutule nupp.

Tagumine udulamp on lamp, mis asub auto tagaosas juhipoolsel küljel.

Tagumist udutuld on võimalik sisse lülitada ainult siis, kui:

- süüde on asendis **II** või mootor töötab ning roolikangi pöördnupp on asendis **AUTO** või  ;
- roolikangi pöördnupp on asendis  ning eesmised udutuled on sisse lülitatud.

Vajutage sisse-/väljalülitusnuppu. Kui tagumine udutuli põleb, süttib juhi ekraanil sümbol  .

Tagumine udutuli lülitatakse automaatselt välja, kui:

- käivitusnuppu keeratakse päripäeva mootori seiskamiseks või roolikangi valikulüliti keeratakse asendisse **0** ;
- roolikangi pöördnupp on asendis  ning eesmised udutuled on välja lülitatud.

### TÄHELEPANU

Eeskirjad tagumiste udutulede kasutamise kohta on riigiti erinevad.

### Sellega seotud teave

- Valgustuse lülitid (lk. 142)
- Eesmised udutuled/kurvitudel\* (lk. 150)
- Süüteasendid (lk. 406)
- Tagumise udutule piri vahetamine (lk. 590)

## Pidurituli

Pidurituli süttib pidurdamisel automaatselt.

Pidurituli süttib piduripedaali allavajutamisel. See lülitatakse sisse ka siis, kui mõni juhiabisüsteem autot automaatselt pidurdab.

### Sellega seotud teave

- Hädapidurituled (lk. 152)
- Pidurite funktsioonid (lk. 409)

## Hädapidurituled

Hädapidurituled lülitatakse sisse tagapool sõitvate juhtide hoiatamiseks äkilise pidurduse eest.

Hädapidurduse korral hakkavad pidurituled vilkuma, mitte ei sütti püsivalt nii nagu tavalise pidurduse korral.

Hädapidurituled süttivad tugeval pidurdamisel või siis, kui ABS -süsteem suurel kiirusel aktiveerub.

Kui juht aeglustamiseks pidurdab ja seejärel piduri vabastab, hakkab pidurituli jälle normaalselt põlema.

Samal ajal aktiveeritakse auto ohutuled. Need vilguvad seni, kuni juht kiirendab või ohutuled välja lülitab.

## Sellega seotud teave

- Pidurituli (lk. 151)
- Jalgpidor (lk. 409)
- Ohutuled (lk. 152)

## Ohutuled

Ohutuled hoiatavad teisi liiklejaid, lülitades korraga sisse kõik auto suunatud. Funktsiooni saab kasutada liiklusohulistest olukordadest teavitamiseks.

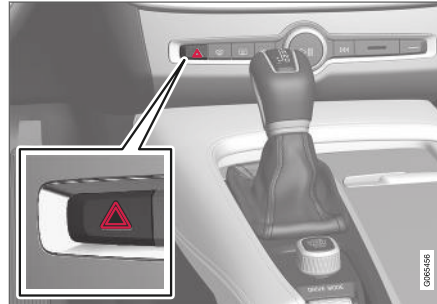

Ohutulede nupp.

Ohutulede aktiveerimiseks tuleb vajutada nappu.

Ohutuled aktiveeruvad automaatselt kui auto pidurdab nii järsult, et avariipidurdustuled süttivad ning kiirus on madal. Ohutulesid hakatakse vilgutama pärast avariipidurdustulede vilkumise lõppemist ja deaktiveeritakse automaatselt, kui auto hakkab liikuma või vajutate nappu.

### **i** TÄHELEPANU

Ohutulede kasutamise eeskiri võib riigiti erineda.

## Sellega seotud teave

- Hädapidurituled (lk. 152)
- Suunatudlede kasutamine (lk. 149)

## Turvalise kojujõudmise valgustuse kasutamine

Mõnda välisvalgustit saab pärast auto lukustamist turvalisena kasutada.

Funktsiooni aktiveerimiseks toimige järgmiselt.

1. Lülitage mootor välja.
2. Lükake vasakpoolset roolikangi armatuurlaua suunas ja vabastage.
3. Astuge autost välja ja lukustage uks.

Kui funktsioon on aktiveeritud, siis tähis juhiekraanil põleb ning parktuled, välised käepidemetuled\* ja numbrimärgi valgustus lülitatakse välja.

Ajavahemiku pikkust, mille jooksul turvalisvalgustus põleb, on võimalik keskekraanil seadistada.

## Sellega seotud teave

- Tulefunktsioonide reguleerimine keskekraanil (lk. 143)
- Läheneisvalgustuse kestus (lk. 153)

## Läheneisvalgustuse kestus

Läheneisvalgustus lülitatakse sisse kaugjuhtimispuhtrist kui auto on lukust lahti.

Funktsioon aktiveeritakse, kui lukust avamiseks kasutatakse kaugjuhtimispuhtrist. Sel hetkel lülitatakse välja parktuled, välised käepidemetuled\*, numbrimärgi valgustus, salongi laetuled, põrandatuled ja pakiruumi valgustus. Kui uks avatakse aktiveerimisaja jooksul, pikeneb ukse käepidemet\* ja salongi valgustuse põlemise aeg.

Funktsiooni saab keskekraanilt aktiveerida ja inaktiveerida.

## Sellega seotud teave

- Tulefunktsioonide reguleerimine keskekraanil (lk. 143)
- Turvalise kojujõudmise valgustuse kasutamine (lk. 153)
- kaugjuhtimispuhtrist (lk. 229)

## Salongivalgustus

Salongis on mitu eri tüüpi valgustust kogemuse parandamiseks. Need on näiteks lugemislambid, kindalaekavalgustus ja põrandavalgustus. Kogu salongi valgustust saab käsitsi sisse ja välja lülitada vähemalt 5 minuti jooksul pärast seda, kui:

- mootor on seisatud ja auto elektrisüsteem on süüteasendis **0**;
- auto on lukust lahti keeratud, kuid mootor pole veel käivitatud.

## Eesmine laevalgustus



Eesmise lugemislampide ja salongivalgustuse lülitid laekonsoolis.

- 1 Vasakpoolne lugemislamp
- 2 Salongivalgustus



◀◀ **3** Automaatse salongivalgustuse funktsioon

**4** Parempoolne lugemislamp

### Lugemisvalgustus

Vasakul ja paremal pool olevaid lugemislampe saab sisse ja välja lülitada katusekonsoolis olevate nuppude lühikese vajutusega. Heleduse reguleerimiseks hoidke nuppu sees.

### Salongivalgustus

Põranda- ja laevalgustuse lülitamiseks vajutage lühidalt laekonsoolil olevat nuppu.

### Automaatse salongivalgustuse funktsioon

Automaatne funktsioon aktiveeritakse laekonsooli nupu **AUTO** pögusa vajutusega. Kui automaatne süsteem on aktiveeritud, süttib nupu valgusnäidik ning salongivalgustus lülitatakse sisse ja välja vastavalt alltoodule.

Salongivalgustus:

- süttib auto lukust avamisel või mootori välja-lülitamisel;
- kustub mootori käivitamisel ja auto lukustamisel;
- süttib ja kustub vastavalt ukse avamisel või sulgumisel
- jääb kaheks minutiks põlema, kui mõni uks on avatud.

### Tagumine laevalgustus

Salongi tagumises osas on lugemisvalgustus, mida kasutatakse ka salongivalgustusena.



Tagaistme kohal olevad lugemislambid.



Panoraamkatusega\* autode puhul on kaks valgustiüksust, üks kummalgi katuse küljel.

Lugemistuled lülitatakse sisse või välja, vajutades lühidalt tule vastavat nuppu. Heleduse reguleerimiseks hoidke nuppu sees.

### Kindalaekavalgustus

Kindalaeka valgustus lülitatakse automaatselt sisse ja välja vastavalt sellele, kas kaas on kinni või lahti.

### Päikesesirmi peeglivalgustus\*

Päikesesirmsi oleva peegli valgustus lülitatakse sisse katte avamisel ja välja selle sulgemisel.

### Maapinna valgustus\*

Maapinna valgustus lülitub sisse või välja vastava ukse avamisel või sulgumisel.

### Astmelaua valgustus

Astmelaua valgustus lülitub sisse või välja vastava ukse avamisel või sulgumisel.

### Pakiruumi valgustuse kohta

Pakiruumi valgustus lülitatakse sisse tagaluugi avamisel ja välja selle sulgumisel.

Tagaluugi valgustust saab käsitsi sisse ja välja lülitada, kasutades lambi\* küljes olevat nuppu. Pange tähele, et tagaluugi avamisel on lamp väljas, kui see oli väljas ka siis, kui tagaluuk suleti.<sup>9</sup>

Pakiruumis on parempoolses paneelis ka taskulamp\*.<sup>9</sup>

<sup>9</sup> Kehtib vaid mudelile Volvo Ocean Race.

\* Lisavarustus/tarvik.

## Sisekujunduse valgustus

Üldvalgustus lülitatakse sisse, kui uksed avate, ja välja, kui auto lukustatakse. Sisekujunduse valgustuse tugevust saab kohandada keskekraanilt ja täpselt reguleerida, kasutades armatuurlaua pöördlülitit.

## Miljöövalgustus\*

Auto on varustatud mitme LED-tulega, mis muudavad värvi. Need tuled süttivad mootori töötamisel. Miljöövalgustust saab kohandada keskekraanilt ja täpselt reguleerida, kasutades armatuurlaua pöördlülitit.

## Uste panipaikade valgustus

Uste panipaikade valgustus lülitatakse sisse, kui uksed avate, ja lülitatakse välja, kui auto lukustatakse. Heledust saate täpselt reguleerida armatuurlaua pöördlülitiga.

## Tunnelkonsooli eesmistehoidikute valgustus

Eesmistehoidikute valgustus süttib auto lukustamisel ja kustub auto lukustamisel. Heledust saate täpselt reguleerida armatuurlaua pöördlülitiga.

## Sellega seotud teave

- Sisevalgustuse reguleerimine (lk. 155)
- Valgustuse lülid (lk. 142)
- Süüteasendid (lk. 406)
- Salongi interjäär (lk. 552)

## Sisevalgustuse reguleerimine

Auto sisevalgustuse süttimine on sisse süüteasendist. Salongivalgustust saab reguleerida instrumendipaneeli pöördnupuga ja teatud valgusfunktsioone saab reguleerida keskekraani kaudu.



Rooli kõrval olevat armatuurlaua pöördlülitit saab kasutada ekraanivalgustuse, kontrollvalgustuse, üldvalgustuse ja kesk-konnavalgustuse ereduse reguleerimiseks\*.

## Üldvalgustuse reguleerimine

1. Vajutage keskekraani ülavaates **Seaded**.
2. Vajutage **My Car → Tuled ja valgustus → Sisevalgustus**.
3. Valige järgmistehoidikute vahel.
  - **Intensiivsus:** valige **Väljas, Madal** või **Kõrge**.
  - **Tase:** valige **Vähdatud** ja **Täis** vahel.

## Keskkonnavalgustuse reguleerimine\*

Auto on varustatud mitme LED-tulega, mis muudavad värvi. Need tuled süttivad mootori töötamisel.

## Tulede heleduse muutmine

1. Vajutage keskekraani ülavaates **Seaded**.

2. Vajuta **My Car → Tuled ja valgustus → Sisevalgustus → Salongi meeleoluvalgus**.
3. **Salongivalgustuse intensiivsus:** valige **Väljas, Madal** või **Kõrge**.

## Tulede värvi muutmine

1. Vajutage keskekraani ülavaates **Seaded**.
2. Vajuta **My Car → Tuled ja valgustus → Sisevalgustus → Salongi meeleoluvalgus**.
3. Tulede värvi muutmiseks valige **Temperatuuri alusel** või **Värvi järgi**.

Suvandi **Temperatuuri alusel** kasutamisel muutub valgus salongi temperatuuri järgi.

Valiku **Värvi järgi** korral võib edasiseks reguleerimiseks kasutada alamkategoriat **Teemavärvid**.

## Sellega seotud teave

- Salongivalgustus (lk. 153)
- Tulefunktsioonide reguleerimine keskekraanil (lk. 143)
- Süüteasendid (lk. 406)



AKNAD, KLAASID JA PEEGLID

## Aknad, klaas ja peeglid

Autol on aknad, klaasid ja peeglid. Osa auto akendest on lamineeritud.

### Lamineeritud klaas

Tuuleklaas ja panoraamkatuseluuk\* on lamineeritud klaasist. Klaas on karastatud ning tagab salongis parema kaitse sissevõtmiste vastu ja efektiivsema heliisolatsiooni. Teatud muudel klaasipindadel saab valiku korras kasutada lamineeritud klaasi.



Sümbol, mis kuvatakse akendel, kui klaas on lamineeritud<sup>1</sup>

### Sellega seotud teave

- Akende ja päikesesirmide muljumiskaitse (lk. 158)
- Panoraamkatuseluuk\* (lk. 165)
- Aknatõstukid (lk. 159)
- Tahavaatepeeglid (lk. 162)
- Päikesesirmi kasutamine\* (lk. 161)
- Esiklaasi ekraan\* (lk. 132)
- Tuuleklaasipuhastite kasutamine (lk. 168)
- Tuuleklaasi- ja laternapesurite kasutamine (lk. 171)

- Tuuleklaasi soojenduse aktiveerimine ja deaktivimine\* (lk. 210)
- Tagaklaasi ja külgpeeglite soojenduse aktiveerimine ning deaktivimine (lk. 211)

## Akende ja päikesesirmide muljumiskaitse

Kõikidel elektrilistel akendel ja päikesesirmidel\* on muljumiskaitse funktsioon, mis rakendub juhul, kui midagi blokeerib nende avamist või sulgemist.

Blokeerimise korral liikumine peatub ning avaneb seejärel blokeeritud asendist automaatselt ligikaudu 50 mm (ligikaudu 2 tolli) (ehk täielikku õhutusasendisse).

Kui muljumiskaitse on aktiveerunud, saab akent/sirmi muljumiskaitseta ühe korra veel samas suunas liigutada, kui seda tehakse 10 sekundi jooksul pärast muljumiskaitse aktiveerumist. Teisisõnu saab sulgemise tühistamise korral muljumiskaitse alistada (nt jäätumise puhul), vajutades juhteleменти seni, kuni aken/sirm on sulgunud.

### HOIATUS

Kui starteri aku ei ole ühendatud, tuleb õige toimivuse tagamiseks automaatne avamis- ja sulgemisfunktsioon lähtestada. Vahelejäämis- kaitse toimimiseks tuleb teha lähtestamine.

### Sellega seotud teave

- Muljumiskaitse lähtestamisjada (lk. 159)
- Elektriliste klaasitõstukite kasutamine (lk. 160)

<sup>1</sup> Ei kehti tuuleklaasile ega panoraamkatusetele\*, mis on alati lamineeritud ja ei sisalda seda sümbolit.

- Päikesesirmi kasutamine\* (lk. 161)
- Panoraamkatuseluuk\* (lk. 165)

## Muljumiskaitse lähtestamisjada

Elektrikende ja päikesesirmide elektriliste funktsioonide probleemide korral saab katsetada lähtestamisjada.

### HOIATUS

Kui starteri aku ei ole ühendatud, tuleb õige toimivuse tagamiseks automaatne avamis- ja sulgemisfunktsioon lähtestada. Vahelejäämiskaitse toimimiseks tuleb teha lähtestamine.

Kui probleem ei kao või see on seotud panoraamkatuse või katuseluugiga, võtke ühendust teenindusega.<sup>2</sup>

### Elektriakna lähtestamine

1. Alustage nii, et aken on suletud.
2. Seejärel viige see käsitsi kolm korda ülespoole suletud asendisse.
  - > Süsteem käivitatakse automaatselt.

### Sellega seotud teave

- Akende ja päikesesirmide muljumiskaitse (lk. 158)
- Elektriliste klaasitõstukite kasutamine (lk. 160)
- Päikesesirmi kasutamine\* (lk. 161)

## Aknatõstukid

Aknatõstukeid saab reguleerida juhtpaneelidega igal vastaval uktsel. Juhiuksel on juhtnupud kõikide akende reguleerimiseks ja lapseluku aktiveerimiseks.

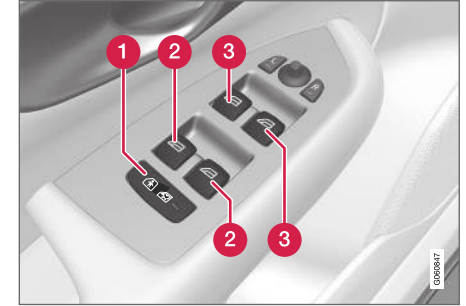

Juhiukses olev juhtpaneel.

- 1 Elektrilised lapselukud\*, mis inaktiveerivad juhtnupud tagumistel ustel, et hoida ära uste või akende avamine auto seest.
- 2 Tagaakende juhtnupud.
- 3 Esiakende juhtnupud.

Elektrilistel akendel on muljumiskaitse. Kui muljumiskaitstes tekib rike, saab katsetada lähtestamisjada.

<sup>2</sup> Soovitav on kasutada volitatud Volvo teenindust.



## **⚠ HOIATUS**

Lapsed, muud autos viibijad ja esemed võivad liikuva osade vahele kinni jääda.

- Akende liikumist tuleb kogu aeg jälgida.
- Ärge lubage lastel nappudega mängida.
- Ärge kunagi jätke lapsi üksi autosse.
- Lülitage elektriakende vool alati välja: seadke auto elektrisüsteem süüteasendisse **0** ja võtke kaugjuhtpult kaasa, kui autost lahkute.
- Ärge kunagi pange läbi akende objekte ega kehaosi, isegi siis, kui auto elektrisüsteem on täielikult lahti ühendatud.

## **Sellega seotud teave**

- Elektriliste klaasitõstukite kasutamine (lk. 160)
- Akende ja päikesesirmide muljumiskaitse (lk. 158)
- Muljumiskaitse lähtestamisjada (lk. 159)

## **Elektriliste klaasitõstukite kasutamine**

Juhi ukse juhtpaneelilt saab avada ja sulgeda kõiki elektrilisi aknaid, muude uste juhtpaneelidelt avatakse ja sulgetakse vaid vastava ukse aken.

Elektrilistel akendel on muljumiskaitse. Kui muljumiskaitse tekib rike, saab katsetada lähtestamisjada.

## **⚠ HOIATUS**

Lapsed, muud autos viibijad ja esemed võivad liikuva osade vahele kinni jääda.

- Akende liikumist tuleb kogu aeg jälgida.
- Ärge lubage lastel nappudega mängida.
- Ärge kunagi jätke lapsi üksi autosse.
- Lülitage elektriakende vool alati välja: seadke auto elektrisüsteem süüteasendisse **0** ja võtke kaugjuhtpult kaasa, kui autost lahkute.
- Ärge kunagi pange läbi akende objekte ega kehaosi, isegi siis, kui auto elektrisüsteem on täielikult lahti ühendatud.



Aknatõstukite kasutamine.

- 1** ➔ Kasutamine ilma auto-funktsioonita. Viige üks juhtnappudest õrnalt üles või alla. Elektrilised aknad liiguvad üles või alla, kuni juhtnappu paigal hoitakse.
- 2** ➔ Kasutamine auto-funktsiooniga. Viige üks juhtnappudest üles või alla lõppasendisse ja laske seejärel lahti. Aken liigub automaatselt oma lõppasendisse.

Elektriliste akende kasutamiseks peab süüde olema asendis **I** või **II**. Aknaid saab liigutada veel mõne minuti vältel pärast mootori väljalülitamist ja süüte väljalülitamist, kuid mitte pärast seda, kui mõni uks avatakse. Samaaegselt on võimalik liigutada ainult üht klaasi.

Seda võib juhtida ka kaugjuhtimispuldiga, ukse lingi võtmeta avamise\* funktsiooniga või kesklukustuse nupuga.

**⚠ HOIATUS**

Vaadake, et lastel või teistel kaassõitjatel ei tekiks muljumise oht, kui sulgete aknad:

- võtmevaba sulgemisega\*;
- kesklukustuse nupuga;
- kaugjuhtpuldiga.

**i TÄHELEPANU**

Üks võimalus vältida avatud tagaakende korral pulseerivat tuulemüra on avada veidi ka esiaknad.

**i TÄHELEPANU**

Aknaid ei saa avada suurematel kiirustel kui 180 km/h (ligikaudu 112 miili tunnis), kuid neid saab sulgeda.

Juht vastutab alati kehtivate liikluseeskirjade järgimise eest.

**Sellega seotud teave**

- Aknatõstukid (lk. 159)
- Akende ja päikesesirmide muljumiskaitse (lk. 158)
- Muljumiskaitse lähtestamisjada (lk. 159)
- Võtmeta lukustamine ja lukust avamine\* (lk. 253)

- Lukustamine ja lukust avamine kaugjuhtimis-puldiga (lk. 231)
- Lukustamine ja lukustuse avamine auto seest (lk. 256)

**Päikesesirmi kasutamine\***

Mõlema tagaukse sisse saab paigaldada päikesesirmid.

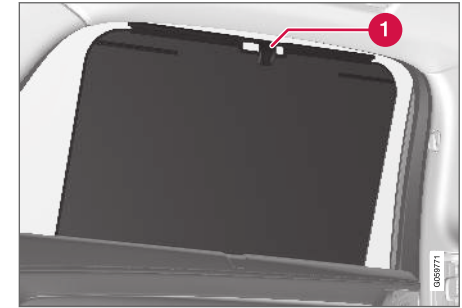
**Tagauksel - käsitsi kasutatav**

Joonis on illustratiivne – versioon võib olla erinev.

**1 Konks vastava sulguriga**

- Tõsta päikesekaitse üles ja kinnita ukseraami ülasaosas asuva konksu külge.

Akent on võimalik avada ja sulgeda ka siis, kui päikesekaitse on üles tõstetud.

**Sellega seotud teave**

- Akende ja päikesesirmide muljumiskaitse (lk. 158)
- Muljumiskaitse lähtestamisjada (lk. 159)
- Aknatõstukid (lk. 159)

## Tahavaatepeeglid

Tahavaatepeeglite ja külgpeeglite abil näeb juht paremini auto taha.

### Sisemine tahavaatepeegel

Salongis olevat tahavaatepeeglit saab hõlpsalt käsitsi õige nurga alla sättida. Salongis oleva tahavaatepeegli saab varustada funktsioonidega HomeLink\*, automaatne pimestuskaitse\* ja kompass\*.

### Küljepeeglid

#### HOIATUS

Mõlemad peeglid on optimaalse nähtavuse tagamiseks kumerapinnalised. Objektid võivad tunduda kaugemal, kui nad tegelikult on.

Küljepeegleid reguleeritakse asendisse juhtnupust juhiukse juhtpaneelil. Peale selle on saadaval mitu automaatseadet, mille saab seostada elektrilise istme nuppude mälu funktsiooniga\*.

### Sellega seotud teave

- HomeLink®\* (lk. 465)
- Kompas (lk. 468)
- Tahavaatepeegli pimestuskaitse reguleerimine (lk. 162)
- Küljpeeglite nurga reguleerimine (lk. 163)
- Elektrilise esiistme mälu funktsiooni abil salvestamine\* (lk. 178)

- Tagaklaasi ja külgpeeglite soojenduse aktiveerimine ning deaktiveerimine (lk. 211)

## Tahavaatepeegli pimestuskaitse reguleerimine

Tagant tulev ere valgus võib peegelduda tahavaatepeeglitest ja pimestada juhti. Kasutage pimestuskaitset, kui tagant tuleva auto tuled pimestavad.

### Käsitsi pimestuskaitse

Tahavaatepeegli (reisijateruumis) häärdamiseks on nupp peegli alumises servas.



#### **1** Käsitsi pimestuskaitse juhtelement.

1. Pimestuskaitse kasutamiseks viige juhtelement salongi poole.
2. Normaalasendisse naasmiseks viige juhtelementi tuuleklaasi poole.

Käsitsi pimestuskaitse reguleerimine pole saadaval automaatse pimestuskaitse korral.

### Automaatne pimestuskaitse\*

Tahavaatepeeglid ja küljepeeglid aktiveerivad automaatselt taganttuleva ereda valguse pimestuskaitse. Automaatne tumendamine on sõidu ajal alati aktiveeritud, erandiks on tagurdamine.

### **i** TÄHELEPANU

Tundlikkuse muutmisel ei muudeta tumendamist kohealt, muudatus toimub aja jooksul.

Pimestuskaitse tundlikkus mõjutab nii tahavaatepeeglit kui ka küljepeegleid.

1. Vajutage keskekraani ülavaates **Seaded**.
2. Vajutage **My Car** → **Peeglid ja mugavus**.
3. Valige **Peegli automaatne tuhmistamine** valikus **Normaalne, Tume** või **Hele**.

Sisemisel tahavaatepeeglil on kaks andurit – üks ettepoole ja teine tahapoole suunatud – mis töötavad koos pimestava valguse tuvastamiseks ja kõrvaldamiseks. Ettepoole suunatud andur tuvastab ümbritsevat valgust ja tahapoole suunatud andur taga sõitvate autode sõidutulesid.

Külgepeeglite automaatse pimestuskaitsega varustamiseks peab see funktsioon olema kasutusel ka salongi tahavaatepeeglil.

### **i** TÄHELEPANU

Kui andureid varjavad näiteks parkimisload, transponderid, päikesesirimid või istmetel või pakiruumis olevad esemed selliselt, et valgus anduriteni ei pääse, väheneb tahavaatepeeglite pimestuskaitse funktsioon.

### Sellega seotud teave

- Tahavaatepeeglid (lk. 162)
- Külgepeeglite nurga reguleerimine (lk. 163)

### Külgepeeglite nurga reguleerimine

Parema tahavaate tagamiseks tuleb külgepeegleid juhi eelistuste järgi reguleerida. Peale selle on saadaval mitu automaatset, mille saab seostada elektrilise istme nuppude mälu funktsiooniga\*.

### Külgepeeglite juhtnuppude kasutamine



Külgepeeglite juhtnupud.

Külgepeegleid reguleeritakse asendisse juhtnupu juhiukse juhtpaneelil.

1. Vasakpoolse peegli reguleerimiseks vajutage **L** -nuppu, parempoolse reguleerimiseks **R** -nuppu. Nupus olev tuli süttib.
2. Reguleerige asendit keskel asuva seadistuskangiga.
3. Vajutage **L** või **R** nuppu uuesti. Tuli kustub.



#### ◀◀ **Neutraalasendi taastamine**

Välismõjude tagajärjel kohalt nihkunud peeglid tuleb elektriliselt neutraalasendisse tagasi viia, et nende sissetõmbamine/väljalükkamine toimuks õigesti.

1. Tõmmake küljepeeglid sisse, vajutades korraga nuppe **L** ja **R**.
2. Lükake need uuesti välja, vajutades korraga nuppe **L** ja **R**.
3. Korda vajadusel ülaltoodud protseduuri.

Peeglid on nüüd neutraalasendis.

#### **Tahavaatepeeglite elektriline kokku lükatud asendisse liigutamine\***

Parkimisel/sõitmisel kitsastes kohtades on võimalik peeglid kokku lükata.

1. Vajutage korraga nuppe **L** ja **R** (süüde peab olema vähemalt asendis I).
2. Laske nupud ligikaudu ühe sekundi pärast lahti. Peeglid peatuvad automaatselt täiesti kokkulükatud asendis.

Lükake peeglid lahti, vajutades samaaegselt nupudele **L** ja **R**. Peeglid peatuvad automaatselt täiesti lahtilükatud asendis.

#### **Nurga reguleerimine parkimise ajal<sup>3</sup>**

Küljepeegleid saab allapoole kaldu reguleerida, et juht näeks nt parkimise ajal teeserva.

- Lülitage sisse tagumine käik ja vajutage nuppu **L** või **R**.

Pange tähele, et nuppu peab võib-olla vajutama kaks korda; see oleneb sellest, kas nupp oli juba enne valitud. Küljepeegli allasuunamisel nupp vilgub. Kui tagurpidikäik on vabastatud, hakkab küljepeegel automaatselt liikuma u 3 sekundi pärast ja läheb algasendisse tagasi u 8 sekundi pärast.

#### **Nurga automaatne reguleerimine parkimise ajal<sup>3</sup>**

Selle sättega liigutatakse küljepeeglit automaatselt alla, kui valitud on tagurpidikäik. Sissetõmmatud asend on eelseadistatud ja seda ei saa reguleerida. Küljepeegli saab viia tagasi algasendisse, vajutades kaks korda nuppu **L** või **R**.

1. Vajutage keskekraani ülavaates **Seaded**.
2. Vajutage **My Car** → **Peeglid ja mugavus**.
3. Aktiveerimiseks/keelamiseks ning määramaks, milline peegel peaks nurga all olema, valige **Küljepeegli kallutamine tagurdamisel, Väljas, Juht, Reisija** või **Mõlemad**

#### **Automaatne kokkulükkamine lukustamise ajal\***

Auto lukustamisel/lukust lahtitegemisel kaugjuhtimispuldi abil lükatakse küljepeeglid automaatselt kokku/lahti.

1. Vajutage keskekraani ülavaates **Seaded**.
2. Vajutage **My Car** → **Peeglid ja mugavus**.
3. Aktiveerimiseks/inaktiveerimiseks valige **Klapi peeglid lukustamisel kokku**.

#### **Sellega seotud teave**

- Tahavaatepeeglid (lk. 162)
- Tahavaatepeegli pimestuskaitse reguleerimine (lk. 162)
- Elektrilise esiistme mälu funktsiooni abil salvestamine\* (lk. 178)
- Tagaklaasi ja küljepeeglite soojenduse aktiveerimine ning deaktiveerimine (lk. 211)

<sup>3</sup> Ainult kombinatsioonis koos mälu nuppudega\* elektriliste istmetega.

## Panoraamkatuseluuk\*

Panoraamkatus on jaotatud kaheks klaassektsiooniks. Eesmise sektsiooni saab avada tagumisest servast vertikaalselt (õhutusasend) või horisontaalselt (avatud asend). Tagumine sektsioon on fikseeritud katuseklaas.

Katuseluugil on deflektor ja perforeeritud kangast kardin, mis asub klaasluugi all ja kaitseb täiendavalt selliste faktorite eest nagu tugev päikesevalgus.



Panoraamkatust ja päikesesirmi juhitakse katusel asuva juhtnupu abil.

Seda võib juhtida ka kaugjuhtimispuldiga, ukse-lingi võtmeta avamise\* funktsiooniga või kesklukustuse nupuga.

Katuseluugi ja päikesesirmi kasutamiseks peab auto elektrisüsteem olema süüteasendis **I** või **II**.

## ⚠ HOIATUS

Lapsed, muud autos viibijad ja esemed võivad liikuvate osade vahele kinni jääda.

- Akende liikumist tuleb kogu aeg jälgida.
- Ärge lubage lastel nuppudega mängida.
- Ärge kunagi jätke lapsi üksi autosse.
- Lülitage elektriakende vool alati välja: seadke auto elektrisüsteem süüteasendisse **0** ja võtke kaugjuhtpult kaasa, kui autost lahkute.
- Ärge kunagi pange läbi akende objekte ega kehaosi, isegi siis, kui auto elektrisüsteem on täielikult lahti ühendatud.

## ! TÄHTIS TEAVE

- Paigaldatud pakiraami korral ärge panoraamkatuseluuki avage.
- Ärge asetage panoraamkatusele raskeid esemeid.

## ! TÄHTIS TEAVE

- Enne panoraamkatuse avamist eemaldage jää ja lumi.
- Ärge kasutage panoraamkatust, kui see on kinni jäätunud.

## Deflektor

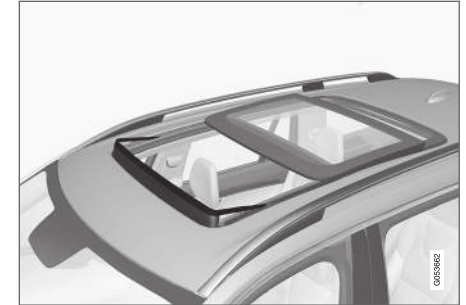

Panoraamkatus on varustatud deflektoriga, mis pöörduv ülespoole, kui panoraamkatus avatakse.

## Sellega seotud teave

- Panoraamkatuseluugi kasutamine\* (lk. 166)
- Katuseluugi\* päikesesarju automaatne sulgemine (lk. 168)
- Akende ja päikesesirmide muljumiskaitse (lk. 158)
- Võtmeta lukustamine ja lukust avamine\* (lk. 253)
- Lukustamine ja lukust avamine kaugjuhtimispuldiga (lk. 231)
- Lukustamine ja lukustuse avamine auto seest (lk. 256)

## Panoraamkatuseluugi kasutamine\*

Katuseluuki ja päikesesirmi saab reguleerida katusepaneeli juhtnupuga ning mõlemal on muljumiskaitse.

### ⚠ HOIATUS

Lapsed, muud autos viibijad ja esemed võivad liikuvate osade vahele kinni jääda.

- Akende liikumist tuleb kogu aeg jälgida.
- Ärge lubage lastel nuppudega mängida.
- Ärge kunagi jätke lapsi üksi autosse.
- Lülitage elektriakende vool alati välja: seadke auto elektrisüsteem süüteasendisse **0** ja võtke kaugjuhtpult kaasa, kui autost lahkute.
- Ärge kunagi pange läbi akende objekte ega kehaosi, isegi siis, kui auto elektrisüsteem on täielikult lahti ühendatud.

### ! TÄHTIS TEAVE

- Paigaldatud pakiraami korral ärge panoraamkatuseluuki avage.
- Ärge asetage panoraamkatusele raskeid esemeid.

### ! TÄHTIS TEAVE

- Enne panoraamkatuse avamist eemaldage jää ja lumi.
- Ärge kasutage panoraamkatust, kui see on kinni jäätunud.

Katuseluugi ja päikesesirmi kasutamiseks peab auto elektrisüsteem olema süüteasendis **I** või **II**.

Seda võib juhtida ka kaugjuhtimispuldiga, ukse-lingi võtmeta avamise\* funktsiooniga või kesklukustuse nupuga.

### ⚠ HOIATUS

Vaadake, et lastel või teistel kaassõitjatel ei tekiks muljumise oht, kui sulgete aknad:

- võtmevaba sulgemisega\*;
- kesklukustuse nupuga;
- kaugjuhtpuldiga.

### ! TÄHTIS TEAVE

Kontrollige, et panoraamkatuse sulguks õigesti.

Katuse liikumine lõpeb käsitsi kasutamise korral juhtnupu vabastamisel või klaasi mugavusasendi<sup>4</sup> või maksimaalse avatud/suletud asendi saavutamisel. Katuse juhtnupu uuesti kasutamisel prae-

gusele liikumissuunale vastupidises suunas peatatakse ka katuseluugi ja päikesesirmi liikumine.

Katuseluugil ja päikesesirmil on ka muljumiskaitse.

### i TÄHELEPANU

Panoraamkatuse käsitsi avamiseks peab päikesesirm eelnevalt täielikult avatud olema. Enne päikesesirmi täielikku sulgemist tuleb panoraamkatuse täielikult sulgeda.

## Õhutusasendi avamine ja sulgemine

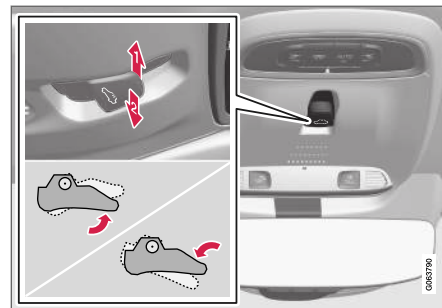

Õhutusasend, tagumises servas vertikaalselt.

- 1 Avamiseks vajutage juhtnupu üks kord ülespoole.
- 2 Sulgemiseks vajutage juhtnupu üks kord allapoole.

<sup>4</sup> Mugavussasend on asend, kus tuulemüra ja resonants on ka sõidu ajal võimalikult madalad.

Õhutusasendi korral tõuseb klaaskatuse esiosa tagumine serv üles. Kui päikesesirm on täiesti kinni ja valitakse õhutusasend, avaneb vari automaatselt ligikaudu 50 mm (ligikaudu 2 tolli).

Kui panoraamkatvus suletakse õhutusasendist, järgneb päikesesirm automaatselt.

### Katuseluugi täielikult avamine ja sulgemine katuse juhtnupuga

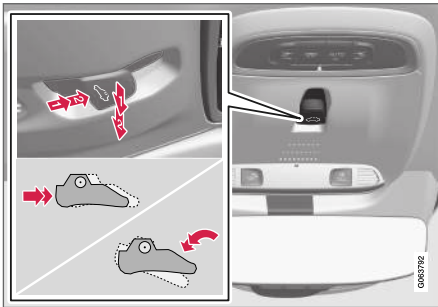

1) Kasutamine käsirežiimis

2) Kasutamine automaatrežiimis

### Käsitsi käitamine

1. Päikesesirmi avamine: käsitsi käitamiseks vajutage juhtnupp tagumisse asendisse.
2. Katuseluugi avamiseks mugavusasendisse vajutage juhtnuppu teist korda tahapoole (käsitsi avamise asendisse).

3. Katuseluugi avamiseks maksimaalsesse asendisse vajutage juhtnuppu kolmandat korda tahapoole (käsitsi avamise asendisse).

Sulgege, korrates eelnevat protseduuri vastupidises järjekorras – vajutage juhtnuppu ette-/allapoole, käsitsi sulgemise asendi suunas.

### Automaatne käitamine

1. Avage päikerevari maksimumasendisse: vajutage juhtnuppu tahapoole (automaatse avamise asendisse) ja vabastage nupp.
2. Katuseluugi avamiseks mugavusasendisse vajutage juhtnuppu teist korda tahapoole (automaatse avamise asendisse) ja vabastage nupp.
3. Katuseluugi avamiseks maksimaalsesse asendisse vajutage juhtnuppu kolmandat korda tahapoole (automaatse avamise asendisse) ja vabastage nupp.

Sulgege, korrates eelnevat protseduuri vastupidises järjekorras – vajutage juhtnuppu ette-/allapoole, automaatse sulgemise asendi suunas.

### Automaatne käitamine – klire avamine või sulgemine

Katuseluuki ja päikesesirmi saab korraga avada või sulgeda.

- Avamine: vajuta juhtelementi kaks korda tahapoole, automaatse talitluse asendisse ja lase lahti.

- Avamine: vajutage juhtnuppu kaks korda ette-/allapoole, automaatse talitluse asendisse ja laske lahti.

### Sellega seotud teave

- Panoraamkatuseluu\* (lk. 165)
- Katuseluugi\* päikesearvu automaatne sulgemine (lk. 168)
- Akende ja päikesesirmide muljumiskaitse (lk. 158)
- Võtmeta lukustamine ja lukust avamine\* (lk. 253)
- Lukustamine ja lukust avamine kaugjuhtimispuldiga (lk. 231)
- Lukustamine ja lukustuse avamine auto seest (lk. 256)

## Katuseluugi\* päikesevarju automaatne sulgemine

Selle funktsiooniga suletakse päikesevari kuuma ilma korral automaatselt 15 minutit pärast auto lukutamist. Sellega vähendatakse salongi temperatuuri ja kaitstakse auto polsterdust pleekimise eest.

Funktsioon inaktiveeritakse tehases, kuid selle saab keskekraani abil sisse või uuesti välja lülitada.

1. Vajutage keskekraani ülavaates **Seaded**.
2. Vajutage **My Car** → **Lukustamine**.

Aktiveerimiseks/inaktiveerimiseks valige **Päikese kardina automaatne sulgemine**.

### **i** TÄHELEPANU

Päikesesirm sulgub ka siis, kui kõik aknad suletakse:

- võtmevaba sulgemisega\*;
- kesklukustuse nupuga;
- kaugjuhtpuldiga.

## Sellega seotud teave

- Panoraamkatuseluuk\* (lk. 165)
- Panoraamkatuseluugi kasutamine\* (lk. 166)
- Akende ja päikesesirmide muljumiskaitse (lk. 158)

- Võtmeta lukustamine ja lukust avamine\* (lk. 253)
- Lukustamine ja lukust avamine kaugjuhtimis-puldiga (lk. 231)
- Lukustamine ja lukustuse avamine auto seest (lk. 256)

## Tuuleklaasipuhastite kasutamine

Tuuleklaasipuhasti puhastab tuuleklaasi. Tuuleklaasipuhasti eri sätteid saab määrata roolisamba parempoolse hoovaga.

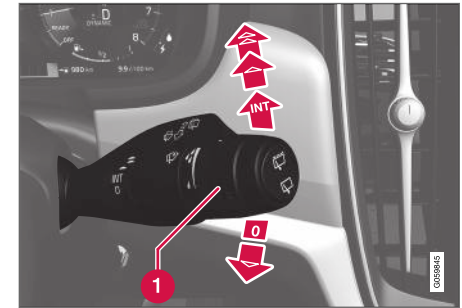

Parempoolne roolikang.

- 1 Pöördlülit, kasutatakse vihmaanduri tundlikkuse ja klaasipuhasti pühkimise sageduse määramiseks.

## Üks tõmme

▼ Ühe tõmbe tegemiseks lükake hooba allapoole ja laske lahti.

## Tuuleklaasipuhasti välja lülitatud

0 Viige kanglülit tuuleklaasipuhastite väljalülitamiseks asendisse **0**.

## Intervallpuhastus

**INT** Seadista aktiveeritud intervallpuhastusega tõmmete arv ajaühiku kohta pöördlüliti abil.

## Pidev puhastamine

 Tõstke hooba ülespoole, et puhastid liiguksid tavakiirusel.

 Tõstke hooba veel ülespoole, et puhastid liiguksid suurel kiirusel.

### **! TÄHTIS TEAVE**

Enne klaasipuhastite aktiveerimist veenduge, et klaasipuhasti harjad ei ole kinni külmunud, ning kraapige lumi või jää tuuleklaasilt (ja tagaaknalt) ära.

### **! TÄHTIS TEAVE**

Kui klaasipuhastid puhastavad esiklaasi, kasutage rohkelt klaasipesuvedelikku. Klaasipuhastite töö ajal peab esiklaas olema märg.

## Sellega seotud teave

- Vihmaanduri kasutamine (lk. 170)
- Tuuleklaasi- ja laternapesurite kasutamine (lk. 171)
- Automaatse tagaklaasipuhasti kasutamine tagurdamisel (lk. 173)

- Soojendusega tuuleklaasipuhasti düüsid\* (lk. 169)
- Vihmaanduri mälu funktsiooni kasutamine (lk. 171)
- Tagaaknapuhasti ja -pesuri kasutamine (lk. 172)
- Aknapesuvedeliku lisamine (lk. 623)
- Tuuleklaasi puhastiharjad teenindusasendis (lk. 622)
- Tuuleklaasi puhastiharjade asendamine (lk. 621)
- Tagaaknapuhasti vahetamine (lk. 620)

## Soojendusega tuuleklaasipuhasti düüsid\*

Pesuridüüse soojendatakse külma ilmaga auto- maatselt, et aknapesuvedelik ei jäätuks.

## Sellega seotud teave

- Vihmaanduri kasutamine (lk. 170)
- Tuuleklaasi- ja laternapesurite kasutamine (lk. 171)
- Automaatse tagaklaasipuhasti kasutamine tagurdamisel (lk. 173)
- Vihmaanduri mälu funktsiooni kasutamine (lk. 171)
- Tagaaknapuhasti ja -pesuri kasutamine (lk. 172)
- Aknapesuvedeliku lisamine (lk. 623)
- Tuuleklaasi puhastiharjad teenindusasendis (lk. 622)
- Tuuleklaasi puhastiharjade asendamine (lk. 621)
- Tagaaknapuhasti vahetamine (lk. 620)
- Tuuleklaasipuhastite kasutamine (lk. 168)

## Vihmaanduri kasutamine

Vihmaandur käivitab tuuleklaasipuhastid automaatselt vastavalt sellele, kui palju vett see tuuleklaasil leiab. Vihmaanduri tundlikkust saab reguleerida parempoolse roolikangi pöördnupuga.

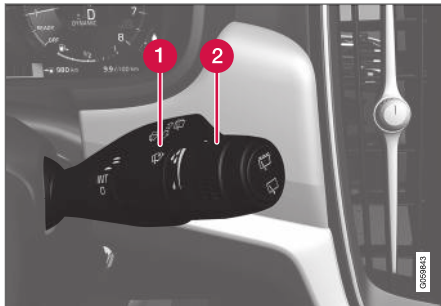

Parempoolne roolikang.

- 1 Vihmaanduri nupp
- 2 Pöördlülitit tundlikkus/sagedus

Kui vihmaandur on aktiveeritud, kuvatakse juhi ekraanil vihmaanduri sümbol .

## Vihmaanduri aktiveerimine

Aktiveerides vihmaanduri, peab auto sõitma või elektrisüsteem olema süüteasendis I või II ning klaasipuhasti roolihoob asendis 0 või ühe tõmbe asendis.

Vihmaanduri aktiveerimiseks vajutage vihmaanduri nappu .

Vajutage hooba alla, et klaasipuhastid teeksid lisatõmbe.

Keerake pöördlülitit tundlikkuse suurendamiseks ülespoole ja tundlikkuse vähendamiseks allapoole. Lisatõmbe tegemiseks lükake pöördlülitit ülespoole.

## Vihmaanduri väljalülitamine

Vihmaanduri väljalülitamiseks vajutage nappu  või valige roolikangiga teine klaasipuhasti programm.

Vihmaandur lülitub automaatselt välja, kui süüteasend on 0 või kui mootor välja lülitatakse.

Vihmaandur lülitub automaatselt välja, kui tuuleklaasi puhastiharjad on teenindusasendis. Vihmaandur aktiveeritakse uuesti, kui teenindusasend välja lülitatakse.

### TÄHTIS TEAVE

Tuuleklaasi klaasipuhastid võivad auto automaatpesu käigus aktiveeruda ja saada vigastusi. Lülitage vihmaandur välja, kui auto mootor töötab või kui auto elektrisüsteem on süüteasendis I või II. Ekraanil olev sümbol kustub.

## Sellega seotud teave

- Tuuleklaasi- ja laternapesurite kasutamine (lk. 171)
- Automaatse tagaklaasipuhasti kasutamine tagurdamisel (lk. 173)
- Soojendusega tuuleklaasipuhasti düüsid\* (lk. 169)
- Vihmaanduri mälu funktsiooni kasutamine (lk. 171)
- Tagaaknapuhasti ja -pesuri kasutamine (lk. 172)
- Aknapesuvedeliku lisamine (lk. 623)
- Tuuleklaasi puhastiharjad teenindusasendis (lk. 622)
- Tuuleklaasi puhastiharjade asendamine (lk. 621)
- Tagaaknapuhasti vahetamine (lk. 620)
- Tuuleklaasipuhastite kasutamine (lk. 168)

## Vihmaanduri mälufunktsiooni kasutamine

Vihmaandur käivitab tuuleklaasipuhastid automaatselt vastavalt sellele, kui palju vett see tuuleklaasil leiab.

## Mälufunktsiooni sisse-/väljalülitamine

Vihmaanduri mälufunktsiooni saab aktiveerida, nii et vihmaanduri nuppu ei pea auto igal käivitamisel vajutama.

1. Vajutage keskekraani ülavaates **Seaded**.
2. Vajutage **My Car** → **Klaasipuhasti**.
3. Mälufunktsiooni aktiveerimiseks/deaktiveerimiseks valige **Vihmaanduri mälu**.

## Sellega seotud teave

- Vihmaanduri kasutamine (lk. 170)
- Tuuleklaasi- ja laternapesurite kasutamine (lk. 171)
- Automaatse tagaklaasipuhasti kasutamine tagurdamisel (lk. 173)
- Soojendusega tuuleklaasipuhasti düüsid\* (lk. 169)
- Tagaaknapuhasti ja -pesuri kasutamine (lk. 172)
- Aknapesuvedeliku lisamine (lk. 623)
- Tuuleklaasi puhastiharjad teenindusasendis (lk. 622)

- Tuuleklaasi puhastiharjade asendamine (lk. 621)
- Tagaaknapuhasti vahetamine (lk. 620)
- Tuuleklaasipuhastite kasutamine (lk. 168)

## Tuuleklaasi- ja laternapesurite kasutamine

Tuuleklaasi- ja esilaternapesurid puhastavad tuuleklaasi ja esilaternaid. Tuuleklaasi- ja esilaternapesurid käivitatakse parempoolse roolikangi lülitiga.

## Tuuleklaasi- ja esilaternapesurite käivitamine



Pesurifunktsioon, parempoolse roolikangi lülitiga.

- Tuuleklaasi- ja tulede pesuri käivitamiseks lükake parempoolset kangi rooli suunas.
  - > Tuuleklaasipuhastid teevad pärast roolikangi lahtilaskmist veel mitu tõmmet.

### ! TÄHTIS TEAVE

Ärge aktiveerige pesuvedelikusüsteemi, kui see on külmunud või kui pesuvedelikumahuti on tühi. Vastasel juhul võib pump rikki minna.



#### ◀◀ **Esitulede pesurid\***

Kui esituled on sisse lülitatud, pestakse vedeliku säästmiseks esitulesid määratletud ajavahemike järel automaatselt.

#### **Pesemise piiramine**

Kui paagis on järele vaid umbes 1 liiter (1 kvart) pesuveedelikku ja juhiakraanil kuvatakse teade

**Pesuveedelik Tase madal Lisage** koos sümboliga

, lülitatakse esitulede pesuveedeliku varustus välja. Sellega tagatakse tuuleklaasi puhastamine ja nähtavus läbi selle. Esitulesid pestakse vaid siis, kui kaug- või lähituled on sisse lülitatud.

#### **Sellega seotud teave**

- Vihmaanduri kasutamine (lk. 170)
- Automaatse tagaklaasipuhasti kasutamine tagurdamisel (lk. 173)
- Soojendusega tuuleklaasipuhasti düüsid\* (lk. 169)
- Vihmaanduri mälu funktsiooni kasutamine (lk. 171)
- Tagaaknapuhasti ja -pesuri kasutamine (lk. 172)
- Aknapesuveedeliku lisamine (lk. 623)
- Tuuleklaasi puhastiharjad teenindusasendis (lk. 622)
- Tuuleklaasi puhastiharjade asendamine (lk. 621)

- Tagaaknapuhasti vahetamine (lk. 620)
- Tuuleklaasipuhastite kasutamine (lk. 168)

#### **Tagaaknapuhasti ja -pesuri kasutamine**



Tagaaknapuhasti ja -pesur puhastavad tagaakent. Klaasipesurit/-puhastit aktiveeritakse ja reguleeritakse parempoolse roolikangi lülitiga.

#### **Tagaaknapuhasti ja -pesuri aktiveerimine**

##### **i TÄHELEPANU**

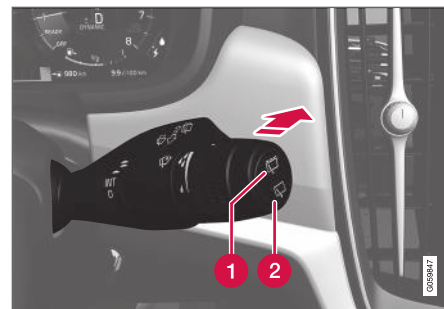
Tagaklaasipuhastil on ülekuumenemiskaitse, mis lülitab mootori välja, kui see peaks ülekuumenema. Tagaklaasi klaasipuhasti hakkab pärast jahutustsükli möödumist uuesti tööle.



- 1 Valige tagaaknapuhasti jaoks intervallpuhastus .
- 2 Valige tagaaknapuhasti jaoks püsikiirus .

- Liigutage parempoolset roolisamba hooba ettepoole, et käivitada tagaakna pesemine ja puhastamine.

### Sellega seotud teave

- Vihmaanduri kasutamine (lk. 170)
- Tuuleklaasi- ja laternapesurite kasutamine (lk. 171)
- Automaatse tagaklaasipuhasti kasutamine tagurdamisel (lk. 173)
- Soojendusega tuuleklaasipuhasti düüsid\* (lk. 169)
- Vihmaanduri mälu funktsiooni kasutamine (lk. 171)
- Aknapesuvedeliku lisamine (lk. 623)
- Tuuleklaasi puhastiharjad teenindusasendis (lk. 622)
- Tuuleklaasi puhastiharjade asendamine (lk. 621)
- Tagaaknapuhasti vahetamine (lk. 620)
- Tuuleklaasipuhastite kasutamine (lk. 168)

### Automaatse tagaklaasipuhasti kasutamine tagurdamisel

Tagurpidikäigu sisselülitamine sellel ajal, kui tuuleklaasipuhastid on sisse lülitatud, aktiveerib tagaakna puhastuse. Funktsioon seiskub tagurduskäigu väljalülitamisel.

1. Vajutage keskekraani ülavaates **Seaded**.
2. Vajutage **My Car** → **Klaasipuhasti**.
3. Tagurdamisel klaasipuhasti aktiveerimiseks/ deaktiveerimiseks valige **Automaatne tagaklaasipuhasti**.

Juhul kui tagaakna puhasti juba töötab püsikiirusel, muudatust ei toimu.

### Sellega seotud teave

- Vihmaanduri kasutamine (lk. 170)
- Tuuleklaasi- ja laternapesurite kasutamine (lk. 171)
- Soojendusega tuuleklaasipuhasti düüsid\* (lk. 169)
- Vihmaanduri mälu funktsiooni kasutamine (lk. 171)
- Tagaaknapuhasti ja -pesuri kasutamine (lk. 172)
- Aknapesuvedeliku lisamine (lk. 623)
- Tuuleklaasi puhastiharjad teenindusasendis (lk. 622)

- Tuuleklaasi puhastiharjade asendamine (lk. 621)
- Tagaaknapuhasti vahetamine (lk. 620)
- Tuuleklaasipuhastite kasutamine (lk. 168)



ISTMED JA ROOL

## Manuaalne esiiste

Sõiduki esistmetel on suurima mugavuse tagamiseks erinevate seadistustega lisavarustust.



- 1 Istmepadja esiserva\* ülestõstmiseks/allalaskmiseks pumbake üles/alla.<sup>1</sup>
- 2 Muutke istmepadja pikkust\*, milleks tõmmake hooba üles ja liigutage istmepadja käega ette või taha.
- 3 Istme ette-/tahapoole seadmiseks tõstke käepidet ning reguleerige kaugust roolist ja pedaalidest. Kontrollige, kas iste on pärast asendi muutmist lukustunud.
- 4 Nimmetoe reguleerimiseks\* vajutage nuppu ette-/tahapoole/üles-/allapoole.

- 5 Istme ülestõstmiseks/allalaskmiseks seadke juhtnuppu ülespoole/allapoole.
- 6 Seljatoe kalde muutmiseks keerake juhtnuppu.

### **⚠ HOIATUS**

Reguleerige juhiistme asendit enne liikuma hakkamist, mitte sõidu ajal. Veenduge, et iste oleks fikseeritud asendis, et vältida kehavigastusi äkilise pidurdamise või liiklusõnnetuse korral.

### Sellega seotud teave

- Elektriline esiiste\* (lk. 177)
- Elektrilise esiistme reguleerimine\* (lk. 177)
- Elektrilise esiistme mälu funktsiooni abil salvestamine\* (lk. 178)
- Elektrilise esiistme salvestatud mälu funktsiooni kasutamine (lk. 179)
- Esiistme massaažisätete\* määramine (lk. 180)
- Esiistme istmepadja pikkuse reguleerimine (lk. 181)
- Esiistme massaažisätted\* (lk. 179)
- Esiistme küljetugede\* reguleerimine (lk. 181)
- Esiistme nimmetoe\* reguleerimine (lk. 182)

- Kaassõitja istme reguleerimine juhikohalt\* (lk. 183)

<sup>1</sup> Kehtib vaid juhiistmele.

## Elektriline esiiste\*

Sõiduki esiistmetel on suurima mugavuse tagamiseks erinevate seadistustega lisavarustust. Elektrilisi istmeid on võimalik liigutada ette/taha ja üles/alla. Istmepadja esiserva on võimalik üles tõsta / alla lasta ja reguleerida selle pikkust\*. Seljatoe kallet on võimalik muuta. Selgroo tuge on võimalik seadistada üles/allapoole ning ettepoole/tahapoole.

Elektrilistel istmetel on ülekoormuskaitse, mis aktiveerub, kui mõni ese istet blokeerib. Sellisel juhul eemaldage objekt ja liigutage istet uuesti.

Istet saab pärast uste lukust avamist ja enne mootori käivitamist teatud aja jooksul seadistada. Kui mootor töötab, saab istmeid alati reguleerida. Istet saab teatud aja jooksul seadistada ka pärast mootori seiskamist.

## Sellega seotud teave

- Manuaalne esiiste (lk. 176)
- Elektrilise esiistme reguleerimine\* (lk. 177)
- Elektrilise esiistme mälufunktsiooni abil salvestamine\* (lk. 178)
- Elektrilise esiistme salvestatud mälufunktsiooni kasutamine (lk. 179)
- Esiistme massaažisätete\* määramine (lk. 180)
- Esiistme istmepadja pikkuse reguleerimine (lk. 181)
- Esiistme massaažisätted\* (lk. 179)

- Esiistme küljetugede\* reguleerimine (lk. 181)
- Esiistme nimmetoe\* reguleerimine (lk. 182)
- Kaasõitja istme reguleerimine juhikohalt\* (lk. 183)

## Elektrilise esiistme reguleerimine\*

Seadistage esiistme istmeseadistuste abil iste sobivasse asendisse. Multifunktsionaalse juhtimissüsteemi aktiveerimiseks ja mitmesuguste mugavusfunktsioonide määramiseks keerake juhtnuppu üles/alla.

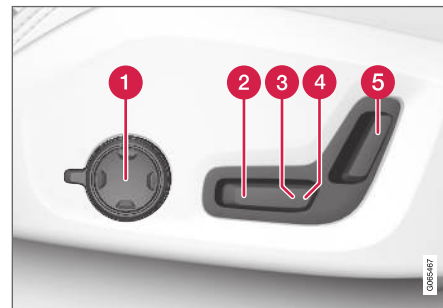

- 1 Multifunktsionaalse juhtimissüsteemi aktiveerimiseks ja mitmesuguste mugavusfunktsioonide määramiseks keerake juhtnuppu\* üles/alla.
- 2 Istmepadja esiserva tõstmiseks/langetamiseks seadistage üles/alla.
- 3 Istme ülestõstmiseks/allalaskmiseks seadke juhtnuppu ülespoole/allapoole.
- 4 Istme edasi-/tagasiliigutamiseks seadke juhtnuppu ettepoole/tahapoole.
- 5 Seljatoe kalde muutmiseks seadke juhtnuppe ette-/tahapoole.



- ◀ Liigutamine on võimalik ainult ühes suunas korraga (ette/taha/üles/alla).

Esiistmete seljatoed saab ettepoole täiesti alla lasta.

### Sellega seotud teave

- Manuaalne esiiste (lk. 176)
- Elektriline esiiste\* (lk. 177)
- Elektrilise esiistme mälufunktsiooni abil salvestamine\* (lk. 178)
- Elektrilise esiistme salvestatud mälufunktsiooni kasutamine (lk. 179)
- Esiistme massaažisätete\* määramine (lk. 180)
- Esiistme istmepadja pikkuse reguleerimine (lk. 181)
- Esiistme massaažisätteid\* (lk. 179)
- Esiistme küljetugede\* reguleerimine (lk. 181)
- Esiistme nimmetoe\* reguleerimine (lk. 182)
- Kaassõitja istme reguleerimine juhikohalt\* (lk. 183)

### Elektrilise esiistme mälufunktsiooni abil salvestamine\*

Mälufunktsioon salvestab istme, küljepeeglite ning esiklaasi ekraani\* seadistused.

Mälufunktsiooni abil on võimalik salvestada kaht erinevat seadistust. Mälufunktsiooni klahvistik on ühel või mõlemal esiuksel\*.

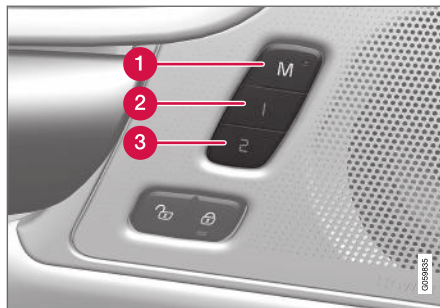

- 1 Sätete salvestamise nupp **M**.
- 2 Mälunupp
- 3 Mälunupp

### Seadistuse salvestamine

1. Seadke iste, küljepeeglid ja esiklaasinäidik sobivasse asendisse.
2. Vajutage ja hoidke all nuppu **M**. Nupu valgusnäidik süttib.

3. Hoidke kolme sekundi jooksul all nuppu **1** või **2**.

> Kui asend on valitud mälunupuga salvestatud, kõlab helisignaal ja nupu **M** märgutuli kustub.

Kui ühtki mälunuppu kolme sekundi jooksul ei vajutata, siis nupp **M** kustub ja salvestamist ei toimu.

Enne uue mäluasendi seadistamist tuleb istet uuesti reguleerida.

### Sellega seotud teave

- Manuaalne esiiste (lk. 176)
- Elektriline esiiste\* (lk. 177)
- Elektrilise esiistme reguleerimine\* (lk. 177)
- Elektrilise esiistme salvestatud mälufunktsiooni kasutamine (lk. 179)
- Esiistme massaažisätete\* määramine (lk. 180)
- Esiistme istmepadja pikkuse reguleerimine (lk. 181)
- Esiistme massaažisätteid\* (lk. 179)
- Esiistme küljetugede\* reguleerimine (lk. 181)
- Esiistme nimmetoe\* reguleerimine (lk. 182)
- Kaassõitja istme reguleerimine juhikohalt\* (lk. 183)

## Elektrilise esiistme salvestatud mälufunktsiooni kasutamine

Mälufunktsioon salvestab istme, küljepeeglite ning esiklaasi ekraani\* seadistused.

## Salvestatud seadistuse kasutamine

Salvestatud sätet saab kasutada, kui esiuksed on avatud või suletud.

### Avatud esiuks

- Vajutage lühidalt mälu nuppu **1** või **2**. Iste, küljepeeglid ja esiklaasinäidik liiguvad ja peatuvad asendites, mis on salvestatud valitud mälu nupu alla.

### Suletud esiuks

- Hoidke mälu nuppu **1** või **2** all, kuni iste, küljepeeglid ja esiklaasinäidik peatuvad valitud mälu nupu all salvestatud asendis.

Kui mälu nupp vabastada, siis iste, küljepeeglid ja esiklaasinäidik peatuvad.

## HOIATUS

- Kuna juhiistet saab reguleerida ka siis, kui süüde on välja lülitatud, ei tohiks lapsi kunagi üksi autosse jätta.
- Istme liikumise saab peatada igal ajal, vajutades elektrilise istme juhtpaneelil suvalist nuppu.
- Ärge reguleerige istet sõitmise ajal.
- Veenduge, et reguleerimise ajal poleks midagi istmete all.

## Sellega seotud teave

- Manuaalne esiiste (lk. 176)
- Elektriline esiiste\* (lk. 177)
- Elektrilise esiistme reguleerimine\* (lk. 177)
- Elektrilise esiistme mälufunktsiooni abil salvestamine\* (lk. 178)
- Esiistme massaažisätete\* määramine (lk. 180)
- Esiistme istmepadja pikkuse reguleerimine (lk. 181)
- Esiistme massaažisätteid\* (lk. 179)
- Esiistme küljetugede\* reguleerimine (lk. 181)
- Esiistme nimmetoe\* reguleerimine (lk. 182)
- Kaassõitja istme reguleerimine juhikohalt\* (lk. 183)

## Esiistme massaažisätteid\*

Sätteid saab muuta istmel oleva multifunktsionaalse juhtnupuga\* ja keskekraanil. Keskekraanil kuvatavad sätteid.



Istme küljel asuv multifunktsionaalne juhtnupp.

## Massaaži seadistused

Massaaži jaoks on saadaval järgmised sätteid.

- **Sees/Väljas:** massaažifunktsiooni sisse-/väljalülitamiseks valige **Sees/Väljas**.
- **Programmid 1–5:** eelseadistatud massaaži programme on viis. Valige **Laine, Sõtk., Täiust-d, Nimmetugi** või **Õlg**.
- **Pingelisus:** valige **Madal, Normaalne** või **Kõrge**.
- **Kiirus:** valige **Aeglane, Normaalne** või **Kiire**.



#### ◀◀ **Massaaži taaskäivitamine**

Massaažifunktsioon lülitatakse automaatselt välja 20 minuti pärast. Funktsiooni uuesti aktiveerimine toimub käsitsi.

- Valitud massaažiprogrammi taaskäivitamiseks puudutage keskekraanil valikut **Käivita**.
  - > Massaažiprogramm käivitub. Kui ühtki toimingut ei sooritata, jääb teade ülavaatesse.

#### **Sellega seotud teave**

- Manuaalne esiiste (lk. 176)
- Elektriline esiiste\* (lk. 177)
- Elektrilise esiistme reguleerimine\* (lk. 177)
- Elektrilise esiistme mälu funktsiooni abil salvestamine\* (lk. 178)
- Elektrilise esiistme salvestatud mälu funktsiooni kasutamine (lk. 179)
- Esiistme massaažisätete\* määramine (lk. 180)
- Esiistme istmepadja pikkuse reguleerimine (lk. 181)
- Esiistme küljetugede\* reguleerimine (lk. 181)
- Esiistme nimmetoe\* reguleerimine (lk. 182)
- Kaassõitja istme reguleerimine juhikohalt\* (lk. 183)

#### **Esiistme massaažisätete\* määramine**

Sätteid saab muuta istmel oleva multifunktsionaalse juhtnupuga ja keskekraanil. Keskekraanil kuvatavad sätted\*.

#### **Esiistme massaažisätete\* määramine**

Esiistme seljatoes on massaažiseade. Massaaž toimub õhkpatjade abil, millele saab määrata eri sätteid.

Massaažifunktsiooni saab aktiveerida ainult siis, kui auto mootor töötab.

1. Multifunktsionaalset nuppu saab aktiveerida nuppu üles/allapoole keerates. Istme seadistus kuvatakse keskekraanil.
2. Valige istmesätete menüüs **Massaaž**.
3. Erinevate massaažifunktsioonide vahel valimiseks kasutage puutekraani või liigutage multifunktsionaalse juhise üles/all nupu abil kursorit üles/all. Muutke valitud funktsiooni seadistust otse puutekraanilt, noolte abil või kasutage multifunktsionaalse juhise esimest/ tagumist nuppu.

#### **Sellega seotud teave**

- Manuaalne esiiste (lk. 176)
- Elektriline esiiste\* (lk. 177)
- Elektrilise esiistme reguleerimine\* (lk. 177)
- Elektrilise esiistme mälu funktsiooni abil salvestamine\* (lk. 178)

- Elektrilise esiistme salvestatud mälu funktsiooni kasutamine (lk. 179)
- Esiistme istmepadja pikkuse reguleerimine (lk. 181)
- Esiistme massaažisätted\* (lk. 179)
- Esiistme küljetugede\* reguleerimine (lk. 181)
- Esiistme nimmetoe\* reguleerimine (lk. 182)
- Kaassõitja istme reguleerimine juhikohalt\* (lk. 183)

## Esiistme istmepadja pikkuse reguleerimine

Sätteid saab muuta istmel oleva multifunktsionaalse juhtnupuga\* ja keskekraanil. Keskekraanil kuvatavad sätted.



Istme küljel asuv multifunktsionaalne juhtnupp.

Multifunktsionaalse juhtnupu aktiveerimiseks keerake nuppu üles/allapoole.

## Istmepadja reguleerimine

Istmepadja pikkust saab reguleerida istme multifunktsionaalse juhtnupuga.

1. Multifunktsionaalset nuppu saab aktiveerida nuppu üles/allapoole keerates. Istme seadistus kuvatakse keskekraanil.

2. Valige istmesätete menüüs **Istmepad.** laiend.

- Istmepadja pikendamiseks vajutage neljasuunalise nupu (ümmargune) esiosa.
- Istmepadja tagasitõmbamiseks vajutage neljasuunalise nupu tagaosa.

## Sellega seotud teave

- Manuaalne esiiste (lk. 176)
- Elektriline esiiste\* (lk. 177)
- Elektrilise esiistme reguleerimine\* (lk. 177)
- Elektrilise esiistme mälufunktsiooni abil salvestamine\* (lk. 178)
- Elektrilise esiistme salvestatud mälufunktsiooni kasutamine (lk. 179)
- Esiistme massaažisätete\* määramine (lk. 180)
- Esiistme massaažisätteid\* (lk. 179)
- Esiistme küljetugede\* reguleerimine (lk. 181)
- Esiistme nimmetoe\* reguleerimine (lk. 182)
- Kaassõitja istme reguleerimine juhikohalt\* (lk. 183)

## Esiistme küljetugede\* reguleerimine

Sätteid saab muuta istmel oleva multifunktsionaalse juhtnupuga\* ja keskekraanil. Keskekraanil kuvatavad sätted.



Istme küljel asuv multifunktsionaalne juhtnupp.

Istmete seljatugesid on võimalik muuta täiendava külgtoe saamiseks.

Külgtoe seadistamiseks:

1. Multifunktsionaalset nuppu saab aktiveerida nuppu üles/alla keerates **1**. Istme seadistus kuvatakse keskekraanil.
2. Valige istmesätete menüüs **Külgpõlstrid**.
  - Küljetoe suurendamiseks vajutage neljasuunalise nupu esiosa **2**.
  - Küljetoe vähendamiseks vajutage neljasuunalise nupu tagaosa.



#### ◀◀ **Sellega seotud teave**

- Manuaalne esiiste (lk. 176)
- Elektriline esiiste\* (lk. 177)
- Elektrilise esiistme reguleerimine\* (lk. 177)
- Elektrilise esiistme mälufunktsiooni abil salvestamine\* (lk. 178)
- Elektrilise esiistme salvestatud mälufunktsiooni kasutamine (lk. 179)
- Esiistme massaažisätete\* määramine (lk. 180)
- Esiistme istmepadja pikkuse reguleerimine (lk. 181)
- Esiistme massaažisätete\* (lk. 179)
- Esiistme nimmetoe\* reguleerimine (lk. 182)
- Kaassõitja istme reguleerimine juhikohalt\* (lk. 183)

#### **Esiistme nimmetoe\* reguleerimine**

Multifunktsionaalset nuppu\* saab aktiveerida nuppu üles/alla keerates. Istme seadistus kuvatakse keskekraanil.



Istme küljel asuv multifunktsionaalne juhtnupp.

Neljasuunaline nimmetugi pakub võimalusi nimmetoe reguleerimiseks. Selle kasutamiseks vajutage istmeosa küljel olevat neljasuunalist nuppu. Nimmetuge saab reguleerida ette/taha ja üles/alla.

#### **Esiistme nimmetoe\* reguleerimine**

Selgroo toe seadistamiseks:

1. Multifunktsionaalset nuppu saab aktiveerida nuppu üles/allapoole keerates. Istme seadistus kuvatakse keskekraanil.

2. Valige istmesätete menüüs **Nimmetugi**.

- Nimmetoe üles/alla liigutamiseks vajutage neljasuunalist nuppu (ümmargune) üles/alla.
- Nimmetoe suurendamiseks vajutage neljasuunalise nupu esiosa.
- Nimmetoe vähendamiseks vajutage neljasuunalise nupu tagaosa.

#### **Sellega seotud teave**

- Manuaalne esiiste (lk. 176)
- Elektriline esiiste\* (lk. 177)
- Elektrilise esiistme reguleerimine\* (lk. 177)
- Elektrilise esiistme mälufunktsiooni abil salvestamine\* (lk. 178)
- Elektrilise esiistme salvestatud mälufunktsiooni kasutamine (lk. 179)
- Esiistme massaažisätete\* määramine (lk. 180)
- Esiistme istmepadja pikkuse reguleerimine (lk. 181)
- Esiistme massaažisätete\* (lk. 179)
- Esiistme küljetugede\* reguleerimine (lk. 181)
- Kaassõitja istme reguleerimine juhikohalt\* (lk. 183)

## Kaassõitja istme reguleerimine juhikohalt\*

Esiistet on võimalik reguleerida juhiistmelt.

### Funktsiooni aktiveerimine

Funktsioon aktiveeritakse keskekraani funktsioonivaate kaudu.



Aktiveerimiseks vajutage nuppu  
**Seadista kaassõitja istet.**

### Seadista kõrvalistuja istet

Funktsiooni aktiveerimisest alates on juhil kaassõitja istme reguleerimiseks 10 sekundit. Kui selle aja jooksul reguleerimist ei toimu, lülitub funktsioon välja.

Juht võib kaassõitja istet reguleerida juhiistme juhtnuppudega:

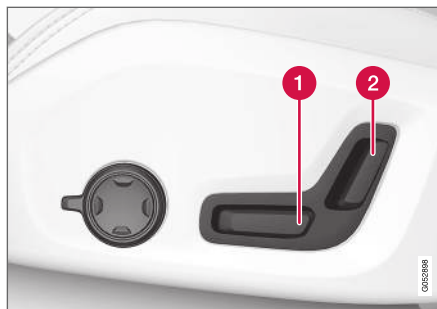

- 1 Kaassõitja istme edasi-/tagasiliigutamiseks seadke juhtnuppu ette-/tahapoole.
- 2 Kaassõitja seljatoe kalde muutmiseks seadke juhtnuppe ette-/tahapoole.

### Sellega seotud teave

- Manuaalne esiiste (lk. 176)
- Elektriline esiiste\* (lk. 177)
- Elektrilise esiistme reguleerimine\* (lk. 177)
- Elektrilise esiistme mälu funktsiooni abil salvestamine\* (lk. 178)
- Elektrilise esiistme salvestatud mälu funktsiooni kasutamine (lk. 179)
- Esiistme massaažisätete\* määramine (lk. 180)
- Esiistme istmepadja pikkuse reguleerimine (lk. 181)
- Esiistme massaažisätted\* (lk. 179)

- Esiistme küljetugede\* reguleerimine (lk. 181)
- Esiistme nimmetoe\* reguleerimine (lk. 182)

## Tagaistme seljatugede langetamine

Tagaistme seljatugi on jaotatud kaheks osaks. Kaht osa saab eraldi ette lasta.

### ⚠ HOIATUS

- Enne sõidu alustamist reguleerige istet ja fikseerige see. Olge istme reguleerimisel ettevaatlik. Hooletu või ettevaatamatu reguleerimine võib põhjustada inimvigastusi.
- Pika eseme vedamisel tuleb see järsu pidurduse tagajärjel kaasneva võimaliku kehavigastuse ja kahjustuste vältimiseks alati korralikult kinnitada.
- Autosse pagasi paigutamisel ja selle eemaldamisel lülitage mootor alati välja ja rakendage seisupidur.
- Automaatkäigukastiga autodel liigutage käigukang eksliku liigutamise vältimiseks asendisse **P**.

### ! TÄHTIS TEAVE

Istme seljatoe allalaskmisel peab tagaiste olema tühi. Ka turvavööd ei tohi olla ühendatud. Vastasel korral võivad tagaistmepolstrid viga saada.

### ! TÄHTIS TEAVE

Enne tagaistme seljatoe langetamist peab integreeritud turvatooli istmepadi\* olema alumises asendis.

Keskmise istme käetugi\* tuleb enne istme allalaskmist üles tõsta.

Kui auto on varustatud privaatlukustusega, tuleb tagaluuk enne istme langetamist sulgeda.

### i TÄHELEPANU

Tagaistmete seljatugede täielikuks kokkuliigendamiseks võib osutada vajalikuks esiistmete ettelükkamine ja/või seljatugede püstisunamine.

## Seljatoe langetamine

### Elektroonilise istmeklappimisega auto



Kui autol on tagaistme elektroonilise klappimise funktsioon\*, siis asuvad pakiruumis vastavad nupud. Seljatugesid saab langetada ka käsitsi.

### ⚠ HOIATUS

Tagaistme automaatsel klappimisel veenduge, et keegi ei jää selle vahele. Kuna see toimub nupuvajutuse järel automaatselt, ei tohi keegi tagaistmel istuda ega selle lähedal viibida.

Tagaistme klappimise lihtsustamiseks peab auto seisma paigal ja tagaluuk olema avatud.

Seljatugede elektrooniline klappimine:

1. Veenduge, et tagaistmel ei istu kedagi ja seal pole ühtegi objekti.

2. Langetage keskmise istme peatugi käsitsi.
3. Hoidke nuppu klappimiseks all. Vasaku ja parema seljatoe jaoks on vastavalt nupud **L** ja **R**.
4. Seljatoed langetatakse horisontaalasendisse automaatselt. Peatoed langetatakse automaatselt.

Seljatoe käsitsi langetamine:

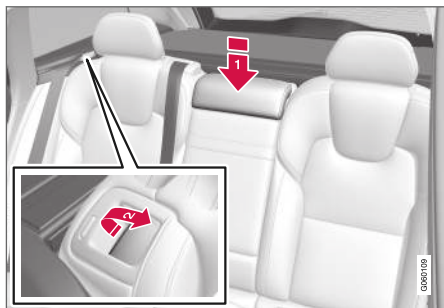

1. Langetage keskmine peatugi käsitsi **1**.
2. Tõmmake auto vasak- ja parempoolse tagaistme seljatugede külge kinnitatud käepidemed ette **2**.
3. Seljatugi vabaneb lukust ja langeb automaatselt horisontaalsesse asendisse.

### Elektroonilise istmeklappimiseta auto

Kui autol on vaid tagaistme käsitsi langetamise võimalus, tehke järgmist.

1. Langetage keskmise istme peatugi käsitsi.
2. Tõmmake auto vasak- ja parempoolse tagaistme seljatugede külge kinnitatud käepidemed ette.
3. Iste avaneb lukust, kuid jääb samasse asendisse. Langetage seljatugi horisontaalasendisse.

### Seljatoe tõstmine

Seljatoe viimine ülemisse asendisse toimub käsitsi.

1. Liigutage seljatugi käsitsi üles/alla.
2. Vajutage seljatuge, kuni lukk läheb kinni.
3. Peatoe saab käsitsi üles tõsta.
4. Vajadusel tõstke keskmise istme peatuge.

### Sellega seotud teave

- Tagaistme peatugede seadistamine (lk. 185)

### Tagaistme peatugede seadistamine

Seadistage kaassõitja peatuge vastavalt kaassõitja pikkusele. Parema tahavaate saamiseks klappige väliste istmete peatoed\* alla.

### Peatoe reguleerimine, keskmine iste

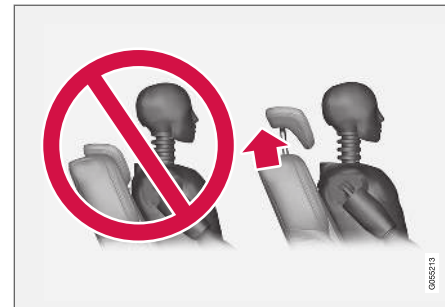

Keskmise istme peatuge saab reguleerida sõitja pea kõrgusele, et võimalusel saaks kogu pead toetada. Nihutage seda käsitsi vastavalt vajadusele üles.

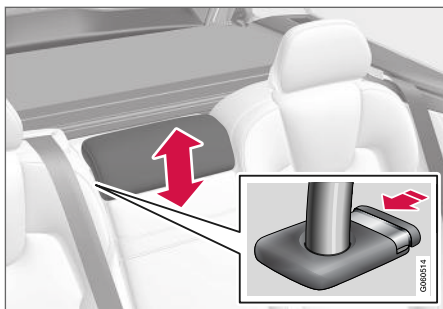

Peatoe allasuunamiseks tuleb vajutada nupp alla (vt joonist), vajutades peatuge samal ajal ettevaatlikult alla.

### **⚠ HOIATUS**

Kui keskmist istet ei kasutata, peab selle peatugi olema kõige alumises asendis. Kui kasutate keskmist istet, peab peatugi olema kaassõitja jaoks õigele kõrgusele seatud, nii et see kataks võimalusel kogu pea tagaosa.

### Tagaistme äärmiste peatugede elektriline allalaskmine\*



Välimist peatuge saab sisse tömmata keskekraani funktsioonivaate kaudu. Peatugesid saab alla lasta süüteasendis **0**.



Langetamise aktiveerimiseks/deaktiveerimiseks vajutage nuppu **Peatugi kokku**.

Tõmba peatugi käsitsi üles, kuni kuuled klõpsatust.

### **⚠ HOIATUS**

Kui äärmistel tagaistmetel on kaassõitjad, siis ärge äärmisi peatugesid alla laske.



### **HOIATUS**

Peatugi peab pärast üles keeramist oma asendis fikseeruma.

### Tagaistme välimiste peatugede käsitsi allalaskmine\*

Tagaistmete elektrilise allalaskmise\* võimalusega autodel saab välimisi peatugesid alla lasta käsitsi, kasutades istme külje ülaosas olevat juhtnuppu, vt pilti **1**. Ilma elektrilise allalaskmiseta autodel on peatoed fikseeritud.



### Sellega seotud teave

- Tagaistme seljatugede langetamine (lk. 184)

## Rooli juhtnupud ja signaal

Roolil on helisignaali ja juhtnupud nt juhi tugisüsteemide ja hääljuhtvaste jaoks.

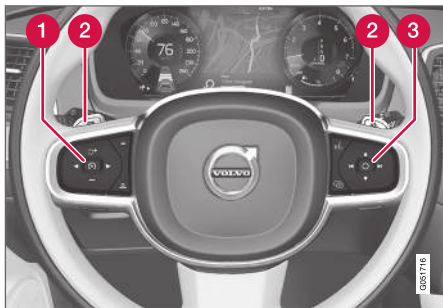

Roolil asuvad klahvistikud ja labad\*

- 1 Juhitugisüsteemide juhtnupud<sup>2</sup>.
- 2 Laba\* käsitsi käiguvahetuseks automaatkäigukastiga.
- 3 Nupud hääljuhtimiseks, esiklaasi näidiku seadistamiseks, samuti ka menüü, sõnumite ja telefoni juhtimiseks.

## Helisignaali



Helisignaali asub rooli keskel.

## Sellega seotud teave

- Roolilukk (lk. 187)
- Rooli reguleerimine (lk. 188)

## Roolilukk

Roolilukk on mõeldud juhtimise tõkestamiseks näiteks sõiduki varguse korral. Rooliluku lukustamisel või avanemisel kostab mehaaniline heli.

## Rooliluku aktiveerimine

Roolilukk aktiveeritakse siis, kui auto väljastpoolt lukustatakse ja mootor on välja lülitatud. Kui auto jäetakse lukustamata, siis lukustub rool mõne aja pärast automaatselt.

## Rooliluku väljalülitamine

Roolilukk lülitatakse välja siis, kui auto väljastpoolt lukust avatakse. Kui auto ei ole lukustatud, piisab rooliluku avamiseks sellest, kui kaugjuhtimispult on salongis ja mootor käivitatakse käivitusnupu keeramisega päripäeva.

## Sellega seotud teave

- Rooli juhtnupud ja signaal (lk. 187)
- Rooli reguleerimine (lk. 188)

<sup>2</sup> Kiiruspiirik\*, püsikiirushoidik, kohanduv kiirushoidik\* pikivahe hoiatus\* ja Pilot Assist\*.

## Rooli reguleerimine

Rooli saab reguleerida eri asenditesse.

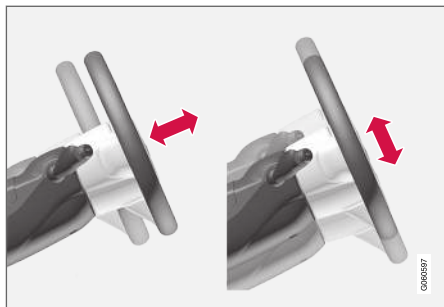

Rooli kõrgust ja kaugust saab reguleerida.

Rooli saab seadistada erinevatesse asenditesse olenevalt sellest, kas auto on varustatud põlveturvapadjaga<sup>3</sup>.

### **⚠ HOIATUS**

Enne sõidu alustamist reguleerige rooli ja fikseerige see. Rooli ei tohi sõidu ajal kunagi reguleerida.

Kiirusega seotud roolivõimendi korral saab reguleerida rooli võimsust. Rooli võimsust reguleeritakse auto kiiruse järgi, et juht saaks paremini teekonarustele reageerida.

## Põlveturvapadjaga

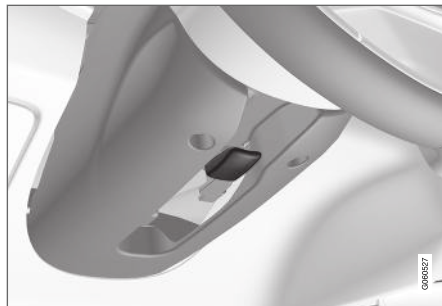

Kang rooli reguleerimiseks.

1. Rooliratta vabastamiseks lükake hoob ette.
2. Reguleerige rool endale sobivasse asendisse.
3. Rooliratta asendisselukustamiseks tõmmake hoob taha. Juhul kui kang on jäik, vajutage rooli kergelt samal ajal kui kangi tagasi lükkad.

## Põlveturvapadjata



Kang rooli reguleerimiseks.

1. Rooliratta vabastamiseks tõmmake hooba tahapoole.
2. Reguleerige rool endale sobivasse asendisse.
3. Rooliratta lukustamiseks lükake hoob ette. Juhul kui kang on jäik, vajutage rooli kergelt samal ajal kui kangi tagasi lükkad.

## Sellega seotud teave

- Roolilukk (lk. 187)
- Rooli juhtnupud ja signaal (lk. 187)

<sup>3</sup> Teatud riikide jaoks on auto varustatud põlveturvapadjaga.

KLIIMASEADE

## Kliimaseade

See auto on varustatud elektroonilise kliimaseadmega. Kliimaseade jahutab või soojendab õhku salongis ning eemaldab sellest üleliigse niiskuse. Kõiki kliimajuhtimissüsteemi funktsioone saab hallata keskekraanilt ja keskkonsooli füüsiliste nuppudega.

Mõnda tagaistme funktsiooni saab juhtida ka kliimaseadme juhtnuppudega\* tunnelkonsooli tagaosas.

### Sellega seotud teave

- Kliimavööndid (lk. 190)
- Kliimaseade – andurid (lk. 191)
- Tajutav temperatuur (lk. 191)
- Kliimaseadme häälega juhtimine (lk. 192)
- Seisukliima\* (lk. 216)
- Küttesead\* (lk. 224)
- Õhu kvaliteet (lk. 193)
- Õhujaotus (lk. 195)
- Kliima juhtnupud (lk. 201)

## Kliimavööndid

Kliimavööndite arv määrab suvandid temperatuuri seadmiseks salongi eri osades.

### Kahevööndiline kliimasüsteem

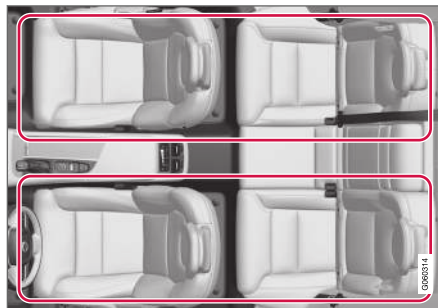

Kahevööndiline kliima

Kahevööndilise kliima puhul saab salongi vasakule ja paremale poolele seada eraldi temperatuuri.

## Neljävööndiline kliima\*

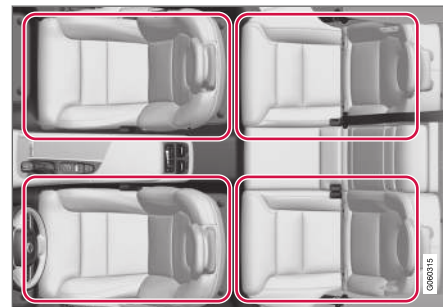

Neljävööndiline kliima.

Neljävööndilise kliima puhul saab salongi vasakule ja paremale poolele nii esi- kui ka tagaistmete osas seada eraldi temperatuuri.

### Sellega seotud teave

- Kliimaseade (lk. 190)

## Kliimaseade – andurid

Kliimaseadmesüsteemil on mitu andurit, mille abil auto kliimat reguleeritakse.

### Andurite paigutus

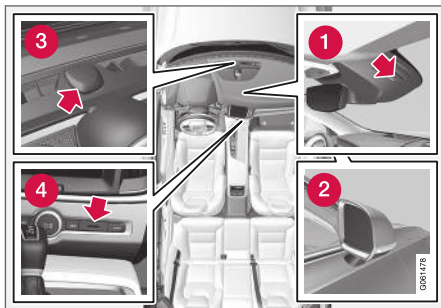

- 1 Niiskusandur – salongi tahavaatepeegli korpuses.
- 2 Välistemperatuuri andur – parempoolsel küljepeeglil.
- 3 Päikeseandur – näidikuploki ülaosas.
- 4 Salongi temperatuuriandur – kasutatakse keskkonsooli füüsiliste nuppudega.

### **i** TÄHELEPANU

Ärge katke kinni ega blokeerige andureid rõivaste ega muude esemetega.

Õhukvaliteedisüsteemi Interior Air Quality System\* kuulub ka õhukvaliteediandur, mis on paigaldatud kliimaseadme õhusissepääsuossa.

### Sellega seotud teave

- Kliimaseade (lk. 190)
- Interior Air Quality System\* (lk. 194)

## Tajutav temperatuur

Kliimaseadmesüsteem reguleerib salongi kliimat lähtuvalt tajutavast temperatuurist, mitte tegelikust temperatuurist.

Salongis valitav temperatuur vastab sellele, kuidas seda tajutakse, kusjuures arvestatakse autos ja auto ümber hetkel valitsevaid tingimusi nagu välistemperatuur, õhu liikumiskiirus, õhuniiskust, päikesekiirgust jne.

Süsteem sisaldab päikeseandurit, mis tuvastab, kummalt poolt paistab päike salongi. See tähendab, et parem- ja vasakpoolse õhutusava temperatuurid võivad erineda, vaatamata sellele, et juhtnupud on mõlema poole osas seadistatud ühele ja samale temperatuurile.

### Sellega seotud teave

- Kliimaseade (lk. 190)

## Kliimaseadme häälega juhtimine<sup>1</sup>

Kliimaseadme hääljuhimiskäskud, nt temperatuuri muutmiseks, istmesoojenduse\* aktiveerimiseks või ventilatori puhumistaseme muutmiseks.

Vajutage  ja lausuge üks järgmistest käsklustest.

- **"Climate"** – käivitab kliimaseadme dialoogiakna ja kuvab käskude näited.
- **"Set temperature to X degrees"** – määrab soovitud temperatuuri.
- **"Raise temperature"/"Lower temperature"** – suurendab/vähendab temperatuuriseadet ühe astme võrra.
- **"Sync temperature"** – sünkroonib auto kõigi kliimavõndite temperatuurid juhipoole temperatuuri alusel.
- **"Air on feet"/"Air on body"** – avab soovitud õhuvoolu.
- **"Air on feet off"/"Air on body off"** – sulgeb soovitud õhuvoolu.
- **"Set fan to max"/"Turn off fan"** – määrab õhuvoolu seadeks **Max/Off**.
- **"Raise fan speed"/"Lower fan speed"** – suurendab/vähendab ventilatori taset ühe astme võrra.
- **"Turn on auto"** – aktiveerib automaatse kliima reguleerimise.

- **"Air condition on"/"Air condition off"** – aktiveerib/inaktiveerib kliimaseadme.
- **"Recirculation on"/"Recirculation off"** – aktiveerib/inaktiveerib õhuringluse.
- **"Turn on defroster"/"Turn off defroster"** – aktiveerib/deaktiveerib akende ja küljepeeglite soojenduse.
- **"Turn on max defroster"/"Turn max defroster off"** – aktiveerib/inaktiveerib maksimaalse sulatuse.
- **"Turn on electric defroster"/"Turn off electric defroster"** – aktiveerib/inaktiveerib tuuleklaasisoojenduse\*.
- **Turn on rear defroster/Turn off rear defroster** – aktiveerib/inaktiveerib tagaakna ja küljepeeglite soojenduse.
- **"Turn steering wheel heat on"/"Turn steering wheel heat off"** – aktiveerib/inaktiveerib roolisoojenduse\*.
- **"Raise steering wheel heat"/"Lower steering wheel heat"** – suurendab/vähendab roolisoojenduse seadet\* ühe astme võrra.
- **"Turn on seat heat"/"Turn off seat heat"** – aktiveerib/inaktiveerib istmesoojenduse\*.
- **"Raise seat heat"/"Lower seat heat"** – suurendab/vähendab istmesoojenduse seadet\* ühe astme võrra.

- **"Turn on seat ventilation"/"Turn off seat ventilation"** – aktiveerib/inaktiveerib istmeventilatsiooni\*.
- **"Raise seat ventilation"/"Lower seat ventilation"** – suurendab/vähendab istmeventilatsiooni seadet\* ühe astme võrra.

## Sellega seotud teave

- Kliimaseade (lk. 190)
- Hääljuhimine (lk. 135)
- Hääljuhimise kasutamine (lk. 136)
- Häälvõimelduse seaded (lk. 138)

<sup>1</sup> Kehtib teatud mudelitel.

## Õhu kvaliteet

Salongis kasutatud materjalid ja õhupuhasüsteem tagavad, et salongi õhk on väga kvaliteetne.

### Reisijateruumi viimistlusmaterjalid

Reisijateruumi sisemus on disainitud võimalikult hubaseks ja mugavaks. Mõeldud on ka reisijatele, kes kannatavad allergiate ja astma all.

Tolmu hulga piiramiseks reisijateruumis on välja töötatud ja katsetatud vastavad materjalid, mis hoiavad reisijateruumi tolmuvaba.

Salongis ja pakiruumis olevaid vaipu saab lihtsalt eemaldada ja puhastada.

Kasutage salongi puhastamiseks üksnes Volvo heaks kiidetud puhastus- ja autohooldusvahendeid.

### Õhupuhasüsteem

Peale salongifiltri aitavad ka süsteemid Clean Zone Interior Package\* ja Interior Air Quality System\* salongis kvaliteetse õhu tagada.

### Sellega seotud teave

- Kliimaseade (lk. 190)
- Clean Zone\* (lk. 193)
- Clean Zone Interior Package\* (lk. 194)
- Interior Air Quality System\* (lk. 194)
- Salongi filter (lk. 195)

### Clean Zone\*

Funktsioon Clean Zone kontrollib ja näitab, kas autosalongi hea õhukvaliteedi kõik tingimused on täidetud.

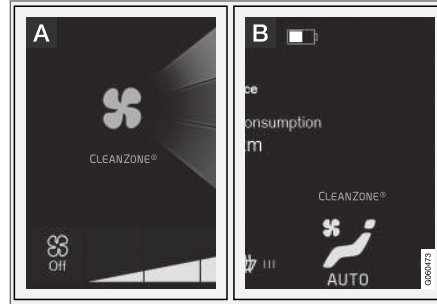

**A** Indikaator on nähtav keskekraani kliimavaates.

**B** Indikaator on nähtav kliimareal, kui kliimavaade pole avatud.

Kui tingimused pole täidetud, on tekst **Clean Zone** valge. Kui kõik tingimused on täidetud, muutub tekst siniseks.

Kontrollitavad tingimused:

- Kõik ukсед ja tagaluuk kaas on suletud.
- Kõik küljeaknad ja panoraamkatuseluu\* on suletud.
- Õhukvaliteedisüsteem Interior Air Quality System\* on aktiveeritud.
- Ventilaator on aktiveeritud.

- Õhuringlus on välja lülitatud.

### **i** TÄHELEPANU

Clean Zone ei viita hea kvaliteediga õhule. See üksnes tähendab, et hea õhukvaliteedi tingimused on täidetud.

### Sellega seotud teave

- Õhu kvaliteet (lk. 193)
- Clean Zone Interior Package\* (lk. 194)
- Interior Air Quality System\* (lk. 194)
- Salongi filter (lk. 195)

### Clean Zone Interior Package\*

Clean Zone Interior Package (CZIP) hõlmab mitut uuendust salongi puhtana hoidmiseks, seda isegi allergiate ja astma all kannatavate isikute vajadusi silmas pidades.

See sisaldab järgmist:

- Ventilaatori täiustatud funktsioon – ventilaator hakkab tööle, kui auto kaugjuhtpuldist avatakse. Ventilaator täidab salongi puhta õhuga. See funktsioon käivitub vajadusel ning lülitub pärast teatud aega või salongiukse avamist automaatselt välja. Ventilaatori töötamisega väheneb järkjärgult tänu vajadusel vähenemisele, kuni auto on 4 aastane.
- Täisautomaatne õhukvaliteedisüsteem Interior Air Quality System (IAQS).

### Sellega seotud teave

- Õhu kvaliteet (lk. 193)
- Clean Zone\* (lk. 193)
- Interior Air Quality System\* (lk. 194)
- Salongi filter (lk. 195)

### Interior Air Quality System\*

Interior Air Quality System (IAQS) on täisautomaatne õhukvaliteedisüsteem, mis eraldab õhust gaasid ja osakesed, et vähendada lõhna ja saasteainete sattumist salongi.

IAQS on osa Clean Zone Interior Package (CZIP) süsteemist, mis puhastab salongiõhku saastest, nt tolm, süsivesinikud, lämmastikoksiidi ja maapinnalähedane osoon.

Kui õhukvaliteediandur tuvastab, et välisõhk on saastatud, suletakse õhu sissepääs ja aktiveeritakse õhuringlus.

 <b>TÄHELEPANU</b>	
<p>Õhu kvaliteedi andur peab olema alati sisse lülitatud, et tagada salongis võimalikult hea õhk.</p>	
<p>Külmas kliimas on õhuringlus piiratud udu tekkimise vältimiseks.</p>	
<p>Udu tekkimisel puhastage tuuleklaasi, külgaknaid ja tagaakent sulatusfunktsioonide abil.</p>	

### Sellega seotud teave

- Õhukvaliteedianduri aktiveerimine ja deaktivimine\* (lk. 194)
- Õhu kvaliteet (lk. 193)
- Clean Zone\* (lk. 193)
- Clean Zone Interior Package\* (lk. 194)
- Salongi filter (lk. 195)

### Õhukvaliteedianduri aktiveerimine ja deaktivimine\*

Õhukvaliteediandur on täisautomaatse õhukvaliteedisüsteemi Interior Air Quality System (IAQS) osa.

Õhukvaliteedianduri puhul saab määrata, kas see on sisse lülitatud/välja lülitatud.

1. Vajutage keskekraani ülavaates **Seaded**.
2. Vajutage **Kliima**.
3. Õhu kvaliteedianduri aktiveerimiseks/deaktiveerimiseks valige **Õhu puhtusandur**.

### Sellega seotud teave

- Interior Air Quality System\* (lk. 194)

## Salongi filter

Kogu autosse sisenev õhk puhastatakse filtri abil.

## Salongi filtri vahetamine

Kliimaseadme jõudluse säilitamiseks tuleb filtrit regulaarselt vahetada. Järgige vahetusintervallide osas Volvo hooldusprogrammi. Kui autot kasutatakse tõsiselt saastunud keskkonnas, tuleb filtrit sagedamini vahetada.

### **i** TÄHELEPANU

Salongi filtreid on erinevat tüüpi. Veenduge, et paigaldatakse õige filter.

## Sellega seotud teave

- Õhu kvaliteet (lk. 193)
- Clean Zone\* (lk. 193)
- Clean Zone Interior Package\* (lk. 194)
- Interior Air Quality System\* (lk. 194)

## Õhujaotus

Kliimaseadmesüsteem jaotab sissetuleva õhu salongis paljude ventilatsioonivahel.

## Automaatne ja manuaalne õhujaotus

Kui automaatselt reguleeritav kliimaseade töötab, toimub õhuringlus automaatselt. Vajadusel saab õhuringlust ka käsitsi juhtida.

## Reguleeritavad ventilatsioonivahel

Mõni auto ventilatsioonivahel on reguleeritav, mis tähendab, et saate ventilatsioonivaheli õhuvoolu suunamiseks avada/sulgeda.

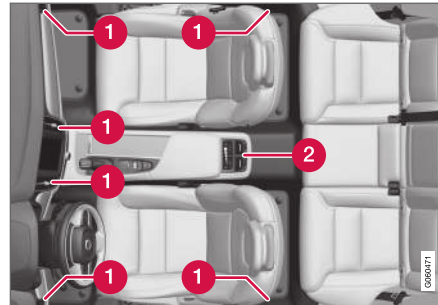

Reguleeritavate ventilatsioonivahel asukoht salongis.

- 1 Kahevööndilise kliimaga salong: neli ventilatsioonivaheli asuvad armatuurlaua ja üks mõlemal esi- ja tagauksevahelisel uksepostil.
- 2 Neljavööndilise kliimaga salongi lisa\* : kaks tunnelkonsooli tagaosas.

## Sellega seotud teave

- Kliimaseade (lk. 190)
- Õhujaotuse muutmine (lk. 196)
- Ventilatsioonivahel avamine, sulgemine ja suunamine (lk. 196)
- Õhujaotusvalikute tabel (lk. 198)

## Õhujaotuse muutmine

Õhujaotust saab vajadusel käsitsi muuta.

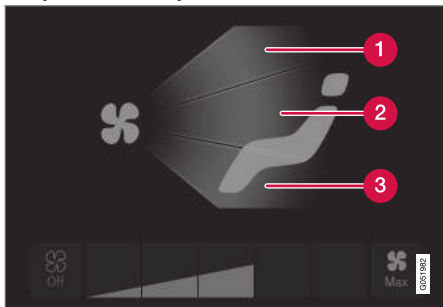

Õhujaotuse nupud kliimakuval.

- 1 Õhujaotus – esiklaasi soojendusavad
  - 2 Õhujaotus – näidikupaneeli ja keskkonsooli ventilatsioonivad
  - 3 Õhujaotus – põranda ventilatsioonivad
1. Avage kliimavaade keskekraanil.
  2. Vastava ventilatsiooniava avamiseks/sulgemiseks vajutage ühte või rohkemat õhujaotusnuppu.
    - > Õhujaotus on muutunud ning nupud süttivad/kustuvad.

### Sellega seotud teave

- Õhujaotus (lk. 195)
- Ventilatsioonivad avamine, sulgemine ja suunamine (lk. 196)

- Õhujaotusvalikute tabel (lk. 198)

## Ventilatsioonivad avamine, sulgemine ja suunamine

Teatud salongi ventilatsioonivad saab individuaalselt avada, sulgeda ja suunata.

Kui auto välimised ventilatsioonivad suunata küljeakendele, saab vältida akende uduseks minemist.

Kui auto välimised ventilatsioonivad suunata kuumu ilma korral sissepoole, muutub salongi keskkond mugavalt jahedaks.

## Ventilatsiooniavade avamine ja sulgemine

Esiistme õhutusavad:

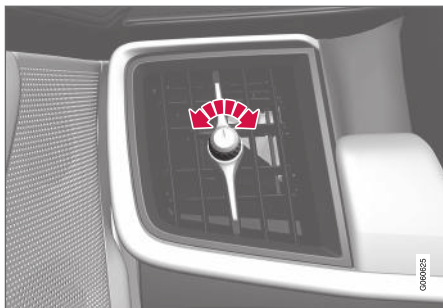

Õhutusava nupp<sup>2</sup>.

- Ava õhuvoolu avamiseks/sulgemiseks keerake nuppu.

Õhuvool on maksimaalne, kui nupul olev märk paikneb vertikaalselt.

Tagaistme õhutusavad:



Ventilatsiooniavade reguleerimisratas<sup>2</sup>.

- Ava õhuvoolu avamiseks/sulgemiseks liigutage reguleerimisrattast.

Mida pikemad on reguleerimisratta valged jooned, seda tugevam on õhuvool.

## Ventilatsiooniavade suunamine

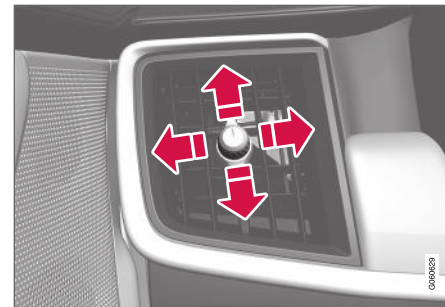

Ventilatsiooniava hoob<sup>2</sup>.

- Liigutage hooba külgsuunas/vertikaalselt, et suunata düüsi pärinevat õhuvoolu.

### Sellega seotud teave





- Õhujaotus (lk. 195)
- Õhujaotuse muutmine (lk. 196)
- Õhujaotusvalikute tabel (lk. 198)

<sup>2</sup> Joonis on illustratiivne – ava disain sõltub asukohast.

## Õhujaotusvalikute tabel

Õhujaotust saab vajadusel käsitsi muuta. Saadaval on järgmised valikud.

	Õhujaotus	Otstarve
	Kui käsitsi režiimis pole ükski nupp valitud, naaseb kliimasüsteem automaatrežiimi.	
	Peamine õhuvool sulatusavadest. Teistest ventilatsiooniavadest tuleb veidi õhku.	Takistab udu tekkimist ja jäätumist külmas ja niiskes kliimas (ventilaatori puhumistase ei tohi olla madal).
	Peamine õhuvool armatuurlaua ventilatsiooniavadest. Teistest ventilatsiooniavadest tuleb veidi õhku.	Tagab tõhusa jahutuse kuumas kliimas.
	Peamine õhuvool põranda ventilatsiooniavadest. Teistest ventilatsiooniavadest tuleb veidi õhku.	Tagab põranda soojendamise või jahutamise.

	Õhujaoitus	Otstarve
	<p>Peamine õhuvool näidikupaneeli soojendus- ja õhutussavadest. Teistest ventilatsiooniavadest tuleb veidi õhku.</p>	<p>Sobib kasutamiseks kuumas ja kuivas kliimas.</p>
	<p>Peamine õhuvool sulatusavadest ja pöranda ventilatsiooniavadest. Teistest ventilatsiooniavadest tuleb veidi õhku.</p>	<p>See tagab mugava oleku ja sobib hästi udu eemaldamiseks külmas või niiskes kliimas.</p>
	<p>Peamine õhuvool armatuurlaua ja pöranda ventilatsiooniavadest. Teistest ventilatsiooniavadest tuleb veidi õhku.</p>	<p>Tagab mugava oleku päikesepaistelise, kuid jaheda ilmaga.</p>
	<p>Peamine õhuvool sulatusavadest ning armatuurlaua ja pöranda ventilatsiooniavadest.</p>	<p>Tasakaalustab salongi temperatuuri.</p>

◀◀ **Sellega seotud teave**

- Õhujaotus (lk. 195)
- Ventilatsioonivade avamine, sulgemine ja suunamine (lk. 196)
- Õhujaotuse muutmine (lk. 196)

## Kliima juhtnupud

Kliimaseadmesüsteemi funktsioone juhitakse keskkonsooli füüsiliste nuppudega, keskekraanilt ja tunnelkonsooli tagaosa kliima juhtnuppudega\*.

### Keskkonsooli füüsilised nupud

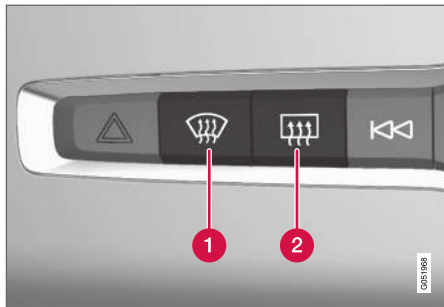

- 1 Tuuleklaasisoojenduse\* ja maksimaalse sulatuse nupp.
- 2 Tagaakna ja küljepeeglite elektrisoojenduse nupp.

### Kiimarida keskekraanil

Enim kasutatavaid kliimafunktsioone saab reguleerida kliimareal.

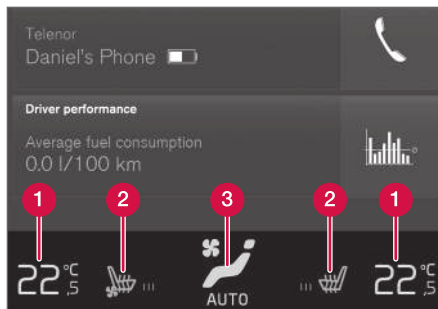

- 1 Juhi ja juhi kõrvalistuja poole temperatuuri regulaatorid.
- 2 Soojenduse\* ja ventilatsiooniga\* juhi- ja juhi kõrvalistuja istme ning roolisoojenduse\* juhtnupud.
- 3 Nupp kliimakuva avamiseks. Nupu graafika näitab aktiveeritud kliima sätet.

### Kliimakuva keskekraanil

Kesknapu üks vajutus kliimareal avab kliimakuva. Kliimakuva on jagatud järgmiste sakkide vahel.

- Põhikliima
- Tagakliima\*
- Parkimiskliima\*

Sakkide vahetamiseks tõmmake sõrmega paremale/vasakule või vajutage vastavat pealkirja.

## Põhikliima

Lisaks kliimareala funktsioonidele saab sakil Põhikliima juhtida ka teisi peamisi kliimafunktsioone.

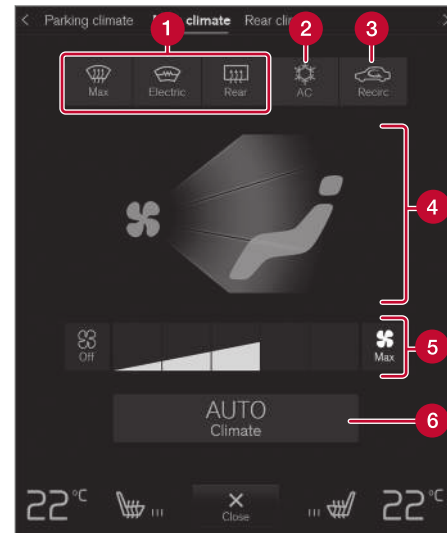

- 1 Max, Elektriline, Taga – akende ja küljepeeglite sulatamise juhtnupud.
- 2 KLS – kliimaseadme juhtnupud.
- 3 Ringlus – õhuringluse juhtnupud.
- 4 Õhujaotuse juhtnupud.



- ◀ 5 Esiistme ventilaatori juhtimine (kahevööndilise kliima korral jagatakse seda tagaistmega).
- 6 AUTO – kliima automaatne reguleerimine.

### Tagaistme kliima juhtimine\*

Kõiki tagaistme kliimafunktsioone saab reguleerida sakil **Tagakliima**.

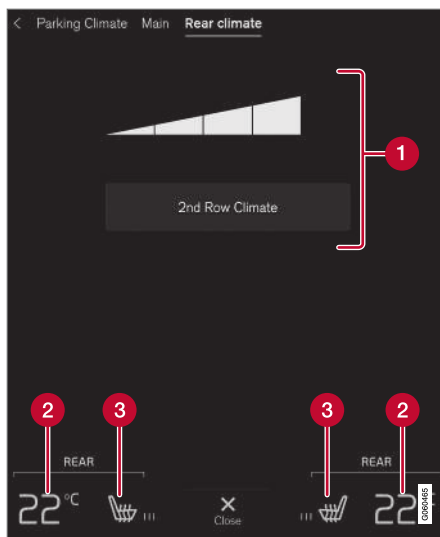

- 1 Teise rea kliima – juhib tagaistme kliimafunktsioone. Tagaistme ventilaatori juhtnupud.
- 2 Tagaistme temperatuuri regulaatorid.
- 3 Soojendusega tagaistme juhtnupud\*.

### Seisukliima\*

Auto seisukliimat saab juhtida sakil **Parkimiskliima**.

### Tunnelkonsooli tagaosas olevad kliima juhtnupud\*

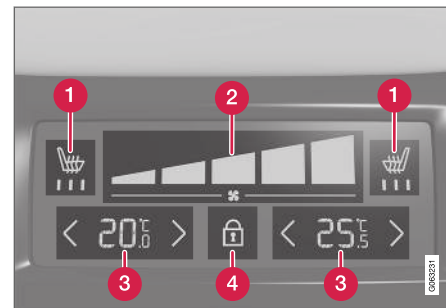

- 1 Soojendusega tagaistme juhtnupud\*.
- 2 Tagaistme ventilaatori juhtnupud.
- 3 Tagaistme temperatuuri regulaatorid.
- 4 Lukustamise / lukust avamise nupp kliimapaneeil.

Kui auto tunnelkonsooli tagaosas pole kliimapaneeeli, aga soojendusega tagaistmed\* on paigaldatud, siis saab neid juhtida tunnelkonsooli tagaosas olevate füüsiliste nuppudega.

Kliimapaneeilil on ekraanilukk, et hoida ära ventilaatori kiiruse ja temperatuuri soovimatu muutmine. Kui ekraan on lukustatud, kuvatakse ainult istmete juhtnupud\* ja lukust avamise nupp.

Pärast lukust avamist saab ventilaatori kiirust ja temperatuuri muuta kliimapaneeilil, kus kuvatakse

kõik valitud kliimaseaded. Pärast inaktiivsuspriodi lukustub ekraan automaatselt.

### Sellega seotud teave

- Kliimaseade (lk. 190)
- Soojendusega esiistme aktiveerimine ja deaktiveerimine\* (lk. 203)
- Soojendusega tagaistme aktiveerimine ja deaktiveerimine\* (lk. 204)
- Ventileeritud esiistme aktiveerimine ja deaktiveerimine\* (lk. 205)
- Rooli soojenduse aktiveerimine ja deaktiveerimine\* (lk. 206)
- Auto kliimaseadme aktiveerimine (lk. 207)
- Õhuringluse aktiveerimine ja deaktiveerimine (lk. 207)
- Maksimaalse võimsusega sulatuse aktiveerimine ja deaktiveerimine (lk. 208)
- Tuuleklaasi soojenduse aktiveerimine ja deaktiveerimine\* (lk. 210)
- Tagaklaasi ja külgspeeglite soojenduse aktiveerimine ning deaktiveerimine (lk. 211)
- Ventilaatori kiiruse reguleerimine esiistme jaoks (lk. 212)
- Ventilaatori kiiruse reguleerimine tagaistme jaoks\* (lk. 213)
- Temperatuuri sünkroonimine (lk. 215)
- Õhukonditsioneeride aktiveerimine ja deaktiveerimine (lk. 216)

### Soojendusega esiistme aktiveerimine ja deaktiveerimine\*

Istmeid saab soojendada, et juhil ja kaassõitjatel oleks külma ilma puhul mugavam.



Rooli- ja istmenupud kliimareal.

1. Vajutage keskekraani kliimareal vasak- või parempoolset rooli- ja istmenuppu, et avada istme ja rooli juhtnupud.  
Kui autol ei ole ventilatsiooniga istmeid või soojendusega rooli, on soojendusega istmete sätted saadaval otse kliimareal.
2. Vajutage korduvalt soojendusega istmete nuppu, et vahetada nelja taseme vahel: **Väljas, Kõrge, Keskmine** ja **Madal**.  
> Tase muutub ja nupp näitab määratud taset.

### ⚠ HOIATUS

Istmesoojendust ei tohi kasutada inimesed, kellel on temperatuuri tõusu puuduliku tunnetuse tõttu raske tajuda või muid raskusi istmesoojenduse nuppude kasutamisel. Vastasel korral võivad neil tekkida tervist kahjustavad põletused.

### Sellega seotud teave

- Kliima juhtnupud (lk. 201)
- Esiistme soojenduse automaatse sisselülitamise aktiveerimine ja deaktiveerimine\* (lk. 204)

## Esiistme soojenduse automaatse sisselülitumise aktiveerimine ja deaktiveerimine\*

Istmeid saab soojendada, et juhil ja kaassõitjatel oleks külma ilma puhul mugavam.

Saate valida, kas istmete automaatne soojendamine lülitub mootori käivitamisel sisse või välja. Kui automaatne sisselülitumine on aktiveeritud, lülitatakse soojendus sisse madala välistemperatuuri korral.

1. Vajutage keskekraani ülavaates **Seaded**.
2. Vajutage **Kliima**.
3. Valige **Juhi automaatse istmesoojenduse tase** ja **Kaassõitja automaatse istmesoojenduse tase**, et aktiveerida/inaktiveerida juhi ja kõrvalsõitja istmesoojenduse automaatne käivitamine.
4. Valige **Madal**, **Keskmine** või **Kõrge**, et valida tase pärast funktsiooni aktiveerimist.

## Sellega seotud teave

- Kliima juhtnupud (lk. 201)
- Soojendusega esiistme aktiveerimine ja deaktiveerimine\* (lk. 203)

## Soojendusega tagaistme aktiveerimine ja deaktiveerimine\*

Istmeid saab soojendada, et juhil ja kaassõitjatel oleks külma ilma puhul mugavam.

## Soojendusega tagaistme aktiveerimine ja inaktiveerimine esiistmelt\*



Istmesoojenduse nupud keskekraani kliimavaate rühmas **Tagakliima**.

1. Avage keskekraanil kliimavaade ja valige vahekaart **Tagakliima**.
2. Vajutage korduvalt soojendusega istmete nuppu, et vahetada nelja taseme vahel: **Väljas**, **Kõrge**, **Keskmine** ja **Madal**.  
> Tase muutub ja nupp näitab määratud taset.

## Soojendusega tagaistme aktiveerimine ja inaktiveerimine tagaistmelt

Kahe tsooniga kliimasüsteem

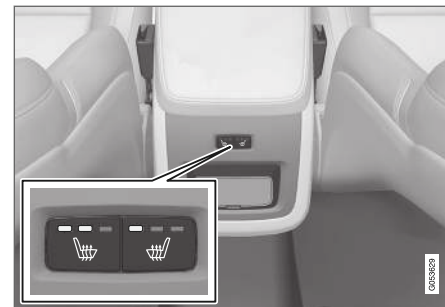

Istmesoojenduse nupud tunnelkonsoli tagaosas.

- Vajutage tunnelkonsoli tagaosas olevat istmesoojenduse vasak- või parempoolset füüsilist nuppu, et lülitada järgmise nelja taseme vahel: **Väljas**, **Kõrge**, **Keskmine** ja **Madal**.  
> Tase muutub ja nuppude märgutuled näitavad määratud taset.

Nelja tsooniga kliimasüsteem\*

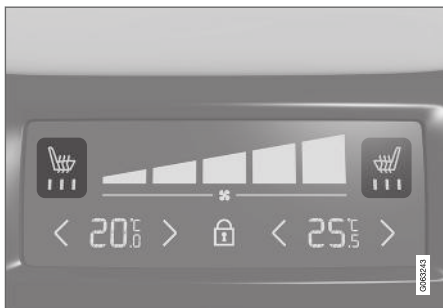

Istmesoojenduse näidik ja juhtnupud tunnelkonsooli tagaosas oleval kliimapaneeil

- Vajutage tunnelkonsooli kliimapaneeil olevat istmesoojenduse vasak- või parempoolset nuppu, et lülitada järgmise nelja taseme vahel: **Väljas, Kõrge, Keskmine** ja **Madal**.
  - > Tase muutub ning kliimapaneeil olev kuva näitab määratud taset.

### **⚠ HOIATUS**

Istmesoojendust ei tohi kasutada inimesed, kellel on temperatuuri tõusu puuduliku tunnetuse tõttu raske tajuda või muid raskusi istmesoojenduse nuppude kasutamisel. Vastasel korral võivad neil tekkida tervist kahjustavad põletused.

### **Sellega seotud teave**

- Kliima juhtnupud (lk. 201)

### **Ventileeritud esiistme aktiveerimine ja deaktiveerimine\***

Istmetel on ventilatsioonisüsteem, mis suurendab näiteks kuumas kliimas mugavust. Ventilatsioonisüsteem koosneb istmetes ja seljatugesed olevatest ventilaatoritest, mis tõmbavad õhku läbi istmepolstri. Jahutusefekt tugeneb salongiõhu jahtumisel. Süsteemi saab aktiveerida töötava mootoriga.



Rooli- ja istmenupud kliimareal.

1. Vajutage keskekraani kliimareal vasak- või parempoolset rooli- ja istmenuppu, et avada istme ja rooli juhtnupud.

Kui autol ei ole soojendusega istmeid või soojendusega rooli, on ventilatsiooniga istmete nupp saadaval otse kliimareal.

2. Vajutage korduvalt ventilatsiooniga istmete nuppu, et vahetada nelja taseme vahel: **Väljas, Kõrge, Keskmine** ja **Madal**.
  - > Tase muutub ja nupp näitab määratud taset.

### **Sellega seotud teave**

- Kliima juhtnupud (lk. 201)

## Rooli soojenduse aktiveerimine ja deaktiveerimine\*

Rooli saab soojendada, et juhil oleks külma ilma puhul mugavam sõita.

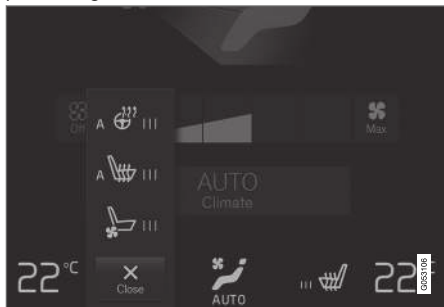

Rooli- ja istmenupud kliimareal.

1. Vajutage keskekraani kliimareal juhipoolset rooli- ja istmenuppu, et avada istme ja rooli juhtnupud.  
Kui autol ei ole soojenduse või ventilatsiooniga istmeid, on soojendusega rooli nupp saadaval otse kliimareal.
2. Vajutage korduvalt roolisoojenduse nuppu, et vahetada nelja taseme vahel: **Väljas**, **Kõrge**, **Keskmine** ja **Madal**.  
> Tase muutub ja nupp näitab määratud taset.

## Sellega seotud teave

- Kliima juhtnupud (lk. 201)
- Roolisoojenduse automaatse sisselülitumise aktiveerimine ja deaktiveerimine\* (lk. 206)

## Roolisoojenduse automaatse sisselülitumise aktiveerimine ja deaktiveerimine\*

Rooli saab soojendada, et juhil oleks külma ilma puhul mugavam sõita.

Saate valida, kas rooli automaatne soojendamine aktiveeritakse/inaktiveeritakse mootori käivitamisel. Kui automaatne sisselülitumine on aktiveeritud, lülitatakse soojendus sisse madala välistemperatuuri korral.

1. Vajutage keskekraani ülavaates **Seaded**.
2. Vajutage **Kliima**.
3. Rooli automaatse soojenduse aktiveerimiseks/inaktiveerimiseks valige **Automaatse roolisoojenduse tase**.
4. Valige **Madal**, **Keskmine** või **Kõrge**, et valida tase pärast funktsiooni aktiveerimist.

## Sellega seotud teave

- Rooli soojenduse aktiveerimine ja deaktiveerimine\* (lk. 206)

## Auto kliimaseadme aktiveerimine

Kui auto kliimaseade on aktiveeritud, kontrollitakse mitut kliimafunktsiooni automaatselt.

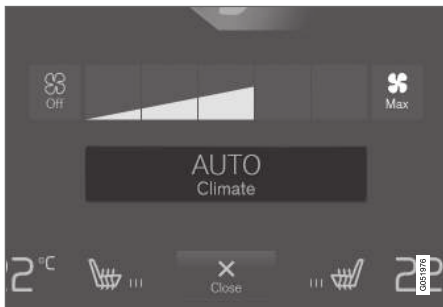

Automaatreguleerimise nupp kliimakuval.

1. Avage kliimavaade keskekraanil.
  2. Vajutage põgusalt või hoidke all nuppu **AUTO**.
    - Lühike vajutus – õhuringlust, kliimaseadet ja õhujaoatust kontrollitakse automaatselt.
    - Pikk vajutus – õhuringlust, kliimaseadet ja õhujaoatust kontrollitakse automaatselt, temperatuur ja ventilaatori puhumistase määratakse standardsele seadistusele: 22 °C (72 °F) ja tase **3** (tase **2** tagaistmel<sup>3</sup>).
- > Kliima automaatne reguleerimine lülitatakse sisse ning nupp süttib.

## ! TÄHELEPANU

Temperatuuri ja ventilaatori kiirust saab muuta ilma automaatselt juhitud kliimaseadet välja lülitamata. Automaatselt juhitud kliimaseadet lülitatakse välja manuaalse õhujaoatuse valimisel või jääsulatuse maksimumrežiimi aktiveerimisel.

## Sellega seotud teave

- Kliima juhtnupud (lk. 201)

## Õhuringluse aktiveerimine ja deaktiveerimine

Õhuringlus takistab paha välisõhu, heitgaaside jms sattumise salongi, kasutades salongis olevat õhku kliimasüsteemi kaudu uuesti.

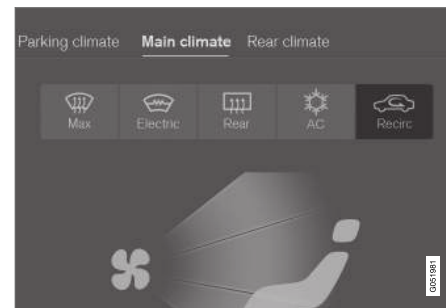

Õhuringluse nupp kliimakuval.

1. Avage kliimavaade keskekraanil.
2. Vajutage **Ringlus**.
  - > Õhuringlus lülitatakse sisse/lülitatakse välja ning nupp süttib/kustub.

## ! TÄHTIS TEAVE

Kui õhk ringleb autos liiga kaua, võivad autoaknad seest uduseks muutuda.

<sup>3</sup> Neljavõndilise kliimaga autodel\*.



### **TÄHELEPANU**

Õhuringlusseadet ei saa käivitada, kui maksimaalse võimsusega sulatuspuhur on käivitatud.

#### **Sellega seotud teave**

- Kliima juhtnupud (lk. 201)
- Õhuringluse ajasätte aktiveerimine ja deaktiveerimine (lk. 208)

### **Õhuringluse ajasätte aktiveerimine ja deaktiveerimine**

Õhuringlus takistab paha välisõhu, heitgaaside jms sattumise salongi, kasutades salongis olevat õhku kliimasüsteemi kaudu uuesti.

Õhutsirkulatsiooni taimer saab sisse või välja lülitada. Kui taimer on aktiveeritud, lülitub õhutsirkulatsioon 20 minuti möödumisel automaatselt välja.

1. Vajutage keskekraani ülavaates **Seaded**.
2. Vajutage **Kliima**.
3. Õhutsirkulatsiooni taimer aktiveerimiseks/deaktiveerimiseks valige **Retsirkulatsiooni taimer**.

#### **Sellega seotud teave**

- Õhuringluse aktiveerimine ja deaktiveerimine (lk. 207)

### **Maksimaalse võimsusega sulatuse aktiveerimine ja deaktiveerimine**

Tuuleklaasi maksimaalse võimsusega sulatuse abil saab kiiresti tuuleklaasilt ning külgakendelt udu ja jäidet eemaldada.

### **Maksimaalse võimsusega sulatuse aktiveerimine ja inaktiveerimine keskkonsoolil**

Maksimaalse võimsusega sulatusele kiire juurdepääsu saamiseks on keskkonsoolil füüsiline nupp.

Tuuleklaasisoojenduse\* puhul saab maksimaalse sulatuse käivitada ainult keskekraani kliimavaate kaudu.



Nupp keskkonsoolil.

Ilma elektrisojendusega tuuleklaasiga autode puhul:

- Vajutage nuppu.
  - > Maksimaalse võimsusega sulatuspuhur lülitatakse sisse/lülitatakse välja ning nupp süttib/kustub.

Elektrisojendusega tuuleklaasiga autode puhul:

- Vajutage korduvalt nuppu, et lülitada kolme järgmise taseme vahel.
  - Tuuleklaasi soojendus on sisse lülitatud.
  - Tuuleklaasi soojendus ja maksimaalne sulatus on sisse lülitatud.
  - Väljalülitatud.
- > Soojendusega tuuleklaas ja maksimaalne sulatus on sisse-/väljalülitatud ning nupu märgutuli põleb/ei põle.

### **i TÄHELEPANU**

Maksimaalse võimsusega defroster käivitub teatud viivitusega, et vältida ventilaatoritasemes väikest tõusu, kui soojendusega tuuleklaas nupu kahe kiire vajutusega käivitatakse.

### **Maksimaalse võimsusega sulatuse aktiveerimine ja inaktiveerimine keskekraanil**

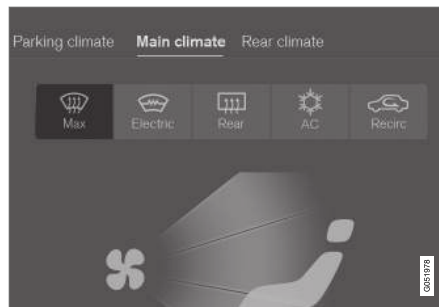

Maksimaalne sulatuse nupp kliimakuval.

1. Avage kliimavaade keskekraanil.
  2. Vajutage **Max**.
    - > Maksimaalse võimsusega sulatuspuhur lülitatakse sisse/lülitatakse välja ning nupp süttib/kustub.
- Maksimaalse sulatusega deaktiveeritakse kliimasüsteemi ja õhuringluse automaatreguleerimine, lülitatakse sisse õhukonditsioneer ning määratakse ventilaatori kiirus **5** ja temperatuuriks **H1**.

Kui maksimaalse võimsusega sulatuspuhur välja lülitatakse, taastab kliimajuhtimissüsteem eelmised sätted.

### **i TÄHELEPANU**

Kui vahetate ventilaatoritaseme tasemele **5**, müratase suureneb.

### **Sellega seotud teave**

- Kliima juhtnupud (lk. 201)

## Tuuleklaasi soojenduse aktiveerimine ja deaktiveerimine\*

Soojendusega tuuleklaas võimaldab aknalt kiiresti udu ja jää eemaldada.

## Tuuleklaasi soojenduse aktiveerimine ja inaktiveerimine keskkonsooli abil

Keskkonsoolil on füüsiline nupp tuuleklaasi soojenduse kiireks kasutamiseks.



Nupp keskkonsoolil.

- Vajutage korduvalt nuppu, et lülitada kolme järgmise taseme vahel.
  - Tuuleklaasi soojendus on sisse lülitatud.
  - Tuuleklaasi soojendus ja maksimaalne sulatus on sisse lülitatud.
  - Väljalülitatud.
- > Soojendusega tuuleklaas ja maksimaalne sulatus on sisse-/väljalülitatud ning nupu märgutuli põleb/ei põle.

## Tuuleklaasi soojenduse aktiveerimine ja inaktiveerimine keskekraani abil

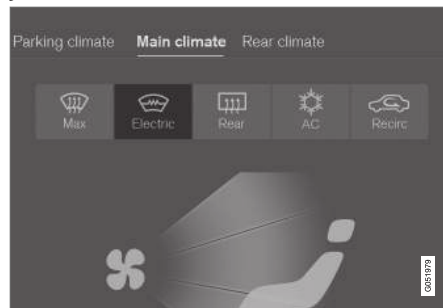

Elektrisoojendusega tuuleklaasi nupp kliimakuval.

1. Avage kliimavaade keskekraanil.
2. Vajutage **Elektriline**.
  - > Tuuleklaasi elektrisoojendus lülitatakse sisse/lülitatakse välja ning nupp süttib/kustub.

### **i** TÄHELEPANU

Kolmnurksel ala tuuleklaasi kummaski servas ei ole elektrisoojendust ja jää võib seal kauem sulada.

### **i** TÄHELEPANU

Tuuleklaasi elektrisoojendus võib mõjutada transponderite ja muude sideseadmete tööd.

### **i** TÄHELEPANU

Kui aktiveeritakse tuuleklaasi elektrisoojendus ja funktsioon Start/Stop on mootori automaatselt peatanud, käivitatakse mootor uuesti.

## Sellega seotud teave

- Kliima juhtnupud (lk. 201)
- Tuuleklaasi soojenduse automaatse sisselülitumise aktiveerimine ja desaktiveerimine\* (lk. 211)

## Tuuleklaasi soojenduse automaatse sisselülitumise aktiveerimine ja desaktiveerimine\*

Soojendusega tuuleklaas võimaldab aknalt kiiresti udu ja jää eemaldada.

Saate valida, kas tuuleklaasi automaatne soojendamine aktiveeritakse/deaktiveeritakse mootori käivitamisel. Kui automaatne sisselülitumine on aktiveeritud, lülitatakse soojendus sisse siis, kui on oht, et klaasid jäätuavad või lähevad uduseks. Kui klaasid on piisavalt soojad ja jää on sulatatud või klaasid pole enam udused, lülitub soojendus automaatselt välja.

1. Vajutage keskekraani ülavaates **Seaded**.
2. Vajutage **Kliima**.
3. Tuuleklaasi automaatse soojenduse aktiveerimiseks/deaktiveerimiseks valige **Automaatne esiklaasisoojendi**.

### Sellega seotud teave

- Tuuleklaasi soojenduse aktiveerimine ja desaktiveerimine\* (lk. 210)

## Tagaklaasi ja külgspeeglite soojenduse aktiveerimine ning deaktiveerimine

Tagaklaasi ja külgspeeglite soojendust kasutatakse kiireks udu ning jää akendelt ja peeglitelt eemaldamiseks.

### Tagaklaasi ja külgspeeglite soojenduse aktiveerimine ning inaktiveerimine keskkonsooli abil

Keskkonsoolil on füüsiline nupp tagaklaasi ja külgspeeglite soojenduse kiireks kasutamiseks.



Nupp keskkonsoolil.

- Vajutage nuppu.
  - > Tagaakna ja külgspeeglite elektrisoojendus lülitatakse sisse/lülitatakse välja ning nupp süttib/kustub.

## Tagaklaasi ja külgspeeglite soojenduse aktiveerimine ning inaktiveerimine keskekraani abil

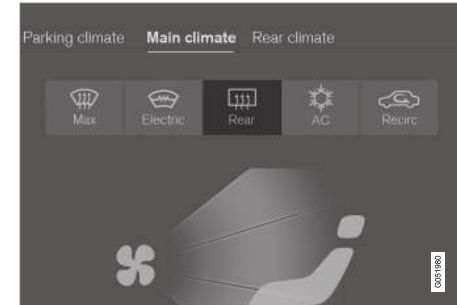

Tagaakna ja külgspeeglite elektrisoojenduse nupp kliimakuval.

1. Avage kliimavaade keskekraanil.
2. Vajutage **Taga**.
  - > Tagaakna ja külgspeeglite elektrisoojendus lülitatakse sisse/lülitatakse välja ning nupp süttib/kustub.

### Sellega seotud teave

- Kliima juhtnupud (lk. 201)
- Tagaklaasi ja külgspeeglite soojenduse automaatse sisselülitumise aktiveerimine ning desaktiveerimine (lk. 212)

## Tagaklaasi ja küljpeeglite soojenduse automaatse sisselülitumise aktiveerimine ning deaktiveerimine

Tagaklaasi ja küljpeeglite soojendust kasutatakse kiireks udu ning jää akendelt ja peeglitelt eemaldamiseks.

Saate määrata, kas tagaklaasi ning küljpeeglite soojendus aktiveeritakse/deaktiveeritakse mootori käivitamisel automaatselt või mitte. Kui automaatne sisselülitumine on aktiveeritud, lülitatakse soojendus sisse siis, kui on oht, et klaasid jäätuvad või lähevad uduseks. Kui klaasid on piisavalt soojad ja jää on sulatatud või klaasid pole enam udused, lülitub soojendus automaatselt välja.

1. Vajutage keskekraani ülavaates **Seaded**.
2. Vajutage **Kliima**.
3. Klaasi ja küljpeeglite automaatse soojenduse sisselülituse aktiveerimiseks/deaktiveerimiseks valige **Automaatne tagaklaasisoojendi**.

### Sellega seotud teave

- Tagaklaasi ja küljpeeglite soojenduse aktiveerimine ning deaktiveerimine (lk. 211)

## Ventilaatori kiiruse reguleerimine esiistme jaoks<sup>4</sup>

Ventilaatorile saab esiistme jaoks määrata mitu automaatselt reguleeritavat kiirust.

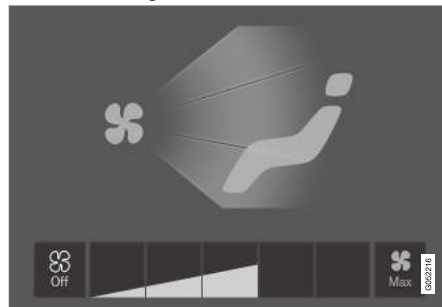

Kliimakuval olevad ventilaatori juhtnupud.

1. Avage kliimavaade keskekraanil.
2. Valige soovitud tase: **Off**, **1-5** või **Max**.  
> Valitakse ventilaatori kiirus ja valitud taseme nupud süttivad.

### ! TÄHTIS TEAVE

Kui ventilaator on täielikult välja lülitatud, siis kliimaseade ei tööta ja aknad võivad seest uduseks muutuda.

### i TÄHELEPANU

Kliimasüsteem reguleerib õhuvoolu valitud ventilaatoritaseme ulatuses vastavalt vajadusele automaatselt. See tähendab, et ventilaatori kiirust võib muuta ka siis, kui ventilaatoritase jääb samaks.

### Sellega seotud teave

- Kliima juhtnupud (lk. 201)

<sup>4</sup> Kahevööndilise kliima puhul ka tagaiste.

## Ventilaatori kiiruse reguleerimine tagaistme jaoks\*

Ventilaatorile saab tagaistme jaoks määrata mitu automaatselt reguleeritavat kiirust.

## Ventilaatori kiiruse reguleerimine esiistmelt tagaistme jaoks

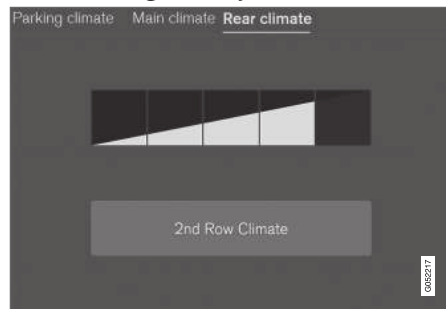

Ventilaatori juhtnupud kliimakuva sakil **Tagakliima**.

1. Avage keskekraanil kliimavaade ja valige vahekaart **Tagakliima**.
2. Valige soovitud tase: **1-5**.

Tagaistme ventilaatori taseme väljalülitamiseks valige **Teise rea kliima**.

- > Valitakse ventilaatori kiirus ja valitud taseme nupud süttivad.

## Ventilaatori kiiruse reguleerimine tagaistmelt tagaistme jaoks

1. Juhtnuppudele juurdepääsu saamiseks vajutage lukust avamise nuppu tunnelkonsooli kliimapaneeilil.



Tunnelkonsooli tagaosa kliimapaneeilil olevad ventilaatori juhtnupud.

2. Valige soovitud tase: **1-5**.
  - > Valitakse ventilaatori kiirus ja valitud taseme nupud süttivad.

### **i** TÄHELEPANU

Tagaistme jaoks ei saa ventilaatoritaset määrata, kui esiistme ventilaatoritasemeks on määratud **Off**.

Tagaistme ventilaatorit saab välja lülitada ainult keskekraani kliimavaatest.

### **i** TÄHELEPANU

Kliimasüsteem reguleerib õhuvoolu valitud ventilaatoritaseme ulatuses vastavalt vajadusele automaatselt. See tähendab, et ventilaatori kiirust võib muuta ka siis, kui ventilaatoritase jääb samaks.

### Sellega seotud teave

- Kliima juhtnupud (lk. 201)

## Temperatuuri reguleerimine esiistme jaoks<sup>5</sup>

Temperatuuri saab seada esiistme kliimavõõndite jaoks sobivale astmele.

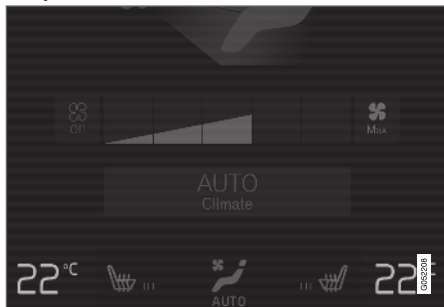

Kliimareala temperatuurinupud.

1. Regulaatori avamiseks vajutage keskekraani kliimareall vasak- või parempoolset temperatuurinuppu.



Temperatuuri regulaatorid

2. Reguleerige temperatuuri ühel järgmisel viisil.
  - lohistage juhtnupp soovitud temperatuurini või
  - temperatuuri järkjärguliseks suurendamiseks/vähendamiseks vajutage nuppe +/-.
    - > Temperatuur muutub ja nupp näitab määratud temperatuuri.

### **TÄHELEPANU**

Soojendamist või jahutamist ei saa kiirendada tegelikult soovitud temperatuurist kõrgema või madalama temperatuuri valimisega.

### Sellega seotud teave

- Kliima juhtnupud (lk. 201)

## Temperatuuri reguleerimine tagaistme jaoks\*

Temperatuuri saab seada tagaistme kliimavõõndite jaoks sobivale astmele.

### Tagaistme temperatuuri reguleerimine esiistmelt



Temperatuurinupud kliimakuva vahekaardil **Tagakliima**.

1. Avage keskekraanil kliimavaade ja valige vahekaart **Tagakliima**.
2. Regulaatori avamiseks vajutage vasak- või parempoolset temperatuurinuppu.

<sup>5</sup> Kahevõõndilise kliima puhul ka tagaiste.



Temperatuuri regulaatorid

### 3. Reguleerige temperatuuri järgmiselt:

- lohistage juhtnupp soovitud temperatuurini,
- temperatuuri järkjärguliseks suurendamiseks/vähendamiseks vajutage nuppe +/–.
- > Temperatuur muutub ja nupp näitab määratud temperatuuri.

### Tagaistme temperatuuri reguleerimine tagaistmelt

1. Juhtnuppudele juurdepääsu saamiseks vajutage lukust avamise nuppu tunnelkonsooli kliimapaneeilil.



Tunnelkonsooli tagaosa kliimapaneeil olev temperatuuri regulaator.

2. Vajutage kliimapaneeeli tunnelkonsoolil vasak- või parempoolseid nuppe </>, et temperatuuri järk-järgult vähendada/suurendada.
  - > Temperatuur muutub ning kliimapaneeilil olev kuva näitab määratud temperatuuri.

### **i** TÄHELEPANU

Soojendamist või jahutamist ei saa kiirendada tegelikult soovitud temperatuurist kõrgema või madalama temperatuuri valimisega.

### Sellega seotud teave

- Kliima juhtnupud (lk. 201)

## Temperatuuri sünkroonimine

Auto eri kliimavööndites olevat temperatuuri saab sünkroniseerida juhipoolse temperatuuriga.

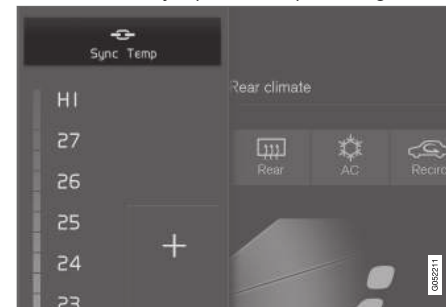

Juhipoolsetel temperatuuri regulaatoritel olev sünkroonimisnupp.

1. Regulaatorite avamiseks vajutage keskraani kliimareal juhipoolset temperatuurinuppu.
2. Vajutage **Sünkroniseeri temperatuur**.
  - > Kõigi auto vööndite temperatuur sünkroonitakse juhi poole jaoks määratud temperatuuriga ning sünkroonimissümbol kuvatakse temperatuuri nupu kõrval.

Sünkroniseerimine lõpetatakse, kui vajutate nuppu **Sünkroniseeri temperatuur** või muudate muu kui juhipoolse kliimavööndi temperatuuriseadet.

### Sellega seotud teave

- Kliima juhtnupud (lk. 201)

## Õhukonditsioneer aktiveerimine ja deaktiveerimine

Õhukonditsioneer jahutab ja kuivatab sisenevat õhku vastavalt vajadusele.

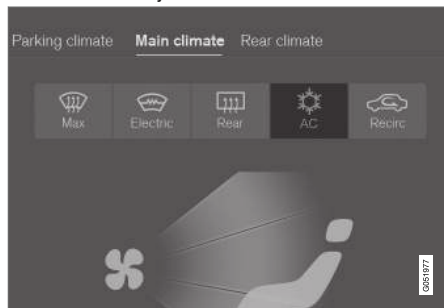

Õhukonditsioneer nupp kliimakuval.

1. Avage kliimavaade keskekraanil.
  2. Vajutage **KLS**.
    - > Õhukonditsioneer lülitatakse sisse/välja ning nupp süttib/kustub.
- Kui õhukonditsioneer on aktiveeritud, kontrollib kliimaseade selle käivitamist ja väljalülitamist automaatselt.

**i TÄHELEPANU**

Õhukonditsioneer optimaalse töö tagamiseks sulgege kõik külgaknad ja panoraamkatuse-luuk\*.

**i TÄHELEPANU**

Kliimaseadet ei saa aktiveerida, kui ventilatsioonijuhtseade on asendis **Off**.

### Sellega seotud teave

- Kliima juhtnupud (lk. 201)

## Seisukliima\*

Pargitud auto salongi kliimat saab muuta ja säilitada.

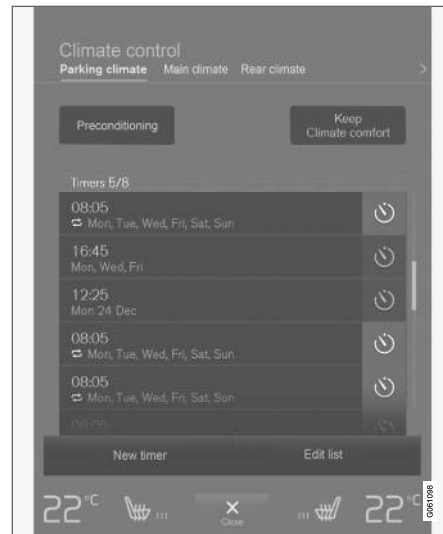

Eelsoojendust ja kliima mugavusfunktsiooni saab juhtida keskekraani kliimavaade vahekaardilt **Parkimiskliima**.

### Sellega seotud teave

- Kliimaseade (lk. 190)
- Eelsoojendus\* (lk. 217)
- Mugav salongikliima parkimisel\* (lk. 221)
- Seisukliima sümbolid ja teated\* (lk. 223)

## Eelsoojendus\*

Auto eelsoojendamine enne sõitu aitab vähendada kulumist ja energiatarvet sõidu ajal.

Eelsoojenduse saab käivitada otse või taimeril abil.

See funktsioon kasutab mitmesuguseid süsteeme.

- Seisukütteseade\* soojendab külma ilma puhul nii salongi kui ka mootorit.
- Kui väljas on soe, jahutab ventilatsioonisüsteem salongi, puhudes väljast õhku sisse.

### **i** TÄHELEPANU

Salongi eelsoojenduse puhul saavutab auto mugava temperatuuri ja mitte kliimaseadmesüsteemis seatud temperatuuri.

## Sellega seotud teave

- Seisukliima\* (lk. 216)
- Eelsoojenduse käivitamine/peatamine\* (lk. 217)
- Eelsoojenduse ajasäte\* (lk. 218)

## Eelsoojenduse käivitamine/peatamine\*

Eelsoojendus soojendab salongi ja mootorit või õhutab salongi enne sõidu alustamist. Selle funktsiooni saab käivitada otse keskekraanilt või mobiiltelefoni abil.

### Käivitamine/peatamine keskekraanilt

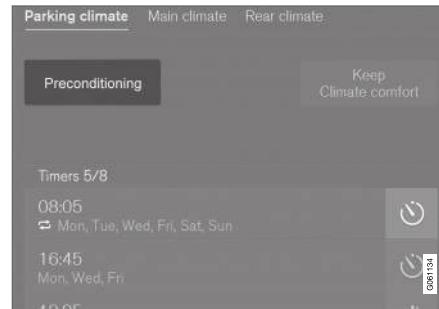

Eelsoojenduse nupp kliimakuva vahekaardil **Parkimiskliima**.

1. Avage kliimavaade keskekraanil.
2. Valige vahekaart **Parkimiskliima**.
3. Vajutage **Eelsoojendus**.
  - > Eelsoojendus/-jahutus algab/seiskub ja nupu märgutuli süttib/kustub.

### **i** TÄHELEPANU

Reisijateruumi eelsoojenduse funktsiooni kasutamise ajal peavad auto ukсед ja aknad olema suletud.

### **!** HOIATUS

Kui autol on kütteseade\*, siis ärge eelsoojendust kasutage.

- Ventileerimata siseruumides. Kütteseade käivitamisel võivad eralduda heitgaasid.
- Plahvatusohtlikes piirkondades ja kergesti süttivate materjalide läheduses. Kütus, gaas, pikad rohulibled, saepuru jne võib süttida.
- Kui kütteseade väljalaskesüsteem võib olla ummistunud. Näiteks parempoolsesse rattakoopasse ulatuv sügav lumi võib kütteseade ventilatsiooni ummistada.

Pidage mees, et eelsoojenduse võib käivitada taimer, mille saab pikka aega ette seadistada.

### Käivitamine rakendusest\*

Eelsoojenduse/-jahutuse saab käivitada ja valitud seadete teavet hallata seadmega, kuhu on installitud rakendus Volvo On Call\*. Eelsoojendus soo-



- ◀ jendab salongi mugava temperatuurini või ventileerib salongi, puhudes väljast õhku sisse.

Salongi saab eelsoojendada/-jahutada ka mootori kaugkäivitusfunktsiooniga (Engine Remote Start – ERS)<sup>6</sup> rakenduse Volvo On Call\* kaudu.

### Sellega seotud teave

- Seisukliima\* (lk. 216)
- Eelsoojendus\* (lk. 217)
- Eelsoojenduse ajasäte\* (lk. 218)

### Eelsoojenduse ajasäte\*

Taimeril saab seada nii, et eelsoojendus lõpetatakse eelmääratud ajal.

Taimeril võib olla kuni 8 eri seadistust valikutele:

- kellaageg konkreetsel kuupäeval;
- kellaageg ühel või mitmel nädalapäeval (koos kordustega või ilma).

### Sellega seotud teave

- Eelsoojendus\* (lk. 217)
- Eelsoojenduse ajasätte lisamine ja muutmine\* (lk. 218)
- Eelsoojenduse ajasätte aktiveerimine ja deaktiveerimine\* (lk. 220)
- Eelsoojenduse ajasätte eemaldamine\* (lk. 220)

### Eelsoojenduse ajasätte lisamine ja muutmine\*

Eelsoojenduse taimeril saab olla kuni 8 ajasätet.

### Kellaaja sätte lisamine

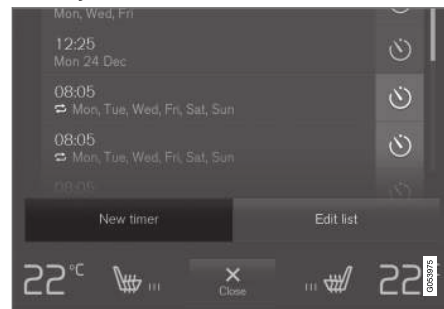

Nupp kellaaja seade lisamiseks kliimavaate vahelehel **Parkimiskliima**.

1. Avage kliimavaade keskekraanil.
2. Valige vahekaart **Parkimiskliima**.

<sup>6</sup> Teatud riikides.

3. Vajutage **Lisa taimer**.  
> Kuvatakse hüpikaken.

### **i** TÄHELEPANU

Kui taimerile on juba 8 ajasätet määratud, ei saa enam ühtki sätet lisada. Uue ajasätte lisamiseks kustutage mõni olemasolev säte.

4. Konkreetse kuupäeva kellaaja seadistamiseks valige **Kuupäev**.  
Valige **Päevad**, et määrata kellaage ühe või mitme nädalapäeva jaoks.  
Valik **Päevad**: korduse sisse-/väljalülitamiseks märkige ruut/eemaldage märged ruudust **Korda iga nädal**.
5. Valik **Kuupäev**: eelsoojenduse sisselülitamiseks valige noolenuppude abil loendist kuupäev.  
Valik **Päevad**: eelsoojenduse nädalapäevade valimiseks vajutage vastavaid nuppe.
6. Valige noolenuppude abil eelsoojenduse lõpu kellaage.
7. Kellaaja sätte lisamiseks valige **Kinnita**.  
> Kellaaja sätte lisatakse loendisse ja aktiveeritakse.

### **!** HOIATUS

Kui autol on küttesead\*<sup>\*</sup>, siis ärge eelsoojendust kasutage.

- Ventilierimata siseruumides. Kütteseadme käivitamisel võivad eralduda heitgaasid.
- Plahvatusohtlikes piirkondades ja kergesti süttivate materjalide läheduses. Kütus, gaas, pikad rohulibled, saepuru jne võib süttida.
- Kui kütteseadme väljalaskesüsteem võib olla ummistunud. Näiteks parempoolsesse rattakoopasse ulatuv sügav lumi võib kütteseadme ventilatsiooni ummistada.

Pidage meeles, et eelsoojenduse võib käivitada taimer, mille saab pikka aega ette seadistada.

### **Kellaaja seade muutmine**

1. Avage kliimavaade keskekraanil.
2. Valige vahekaart **Parkimiskliima**.
3. Vajutage kellaaja sätet, mida soovite muuta.  
> Kuvatakse hüpikaken.
4. Muutke kellaaja seadet samal viisil, nagu on kirjeldatud jaotises "Kellaaja seade lisamine".

### **Sellega seotud teave**

- Eelsoojendus\* (lk. 217)
- Eelsoojenduse ajasäte\* (lk. 218)
- Eelsoojenduse ajasätte aktiveerimine ja deaktiveerimine\* (lk. 220)
- Eelsoojenduse ajasätte eemaldamine\* (lk. 220)

## Eelsoojenduse ajasätte aktiveerimine ja deaktiveerimine\*

Eelsoojenduse/-jahutuse taimeris ajasätte saab vajadusest sõltuvalt sisse või välja lülitada.



Taimerinupud kliimavaate vahekaardil **Parkimiskliima**.

1. Avage kliimavaade keskekraanil.
2. Valige vahekaart **Parkimiskliima**.
3. Ajasätte sisse-/väljalülitamiseks vajutage sätte paremal küljel olevat taimerinuppu.
  - > Ajasätte lülitatakse sisse/välja ning nupp süttib/kustub.

## ⚠ HOIATUS

Kui autol on küttesead\*, siis ärge eelsoojendust kasutage.

- Ventilierimata siseruumides. Kütteseadme käivitamisel võivad eralduda heitgaasid.
- Plahvatusohtlikes piirkondades ja kergesti süttivate materjalide läheduses. Kütus, gaas, pikad rohulibled, saepuru jne võib süttida.
- Kui kütteseadme väljalaskesüsteem võib olla ummistunud. Näiteks parempoolsesse rattakoopasse ulatuv sügav lumi võib kütteseadme ventilatsiooni ummistada.

Pidage meeles, et eelsoojenduse võib käivitada taimer, mille saab pikka aega ette seadistada.

## Sellega seotud teave

- Eelsoojendus\* (lk. 217)
- Eelsoojenduse ajasäte\* (lk. 218)
- Eelsoojenduse ajasätte lisamine ja muutmine\* (lk. 218)
- Eelsoojenduse ajasätte eemaldamine\* (lk. 220)

## Eelsoojenduse ajasätte eemaldamine\*

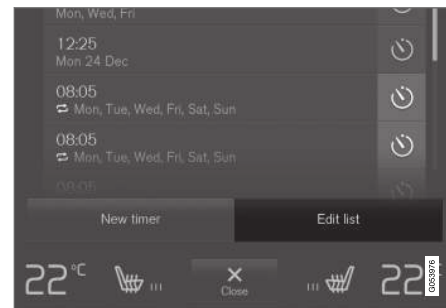

Nupp loendi muutmiseks / kellaaja seade kustutamiseks kliimavaate vahelehel **Parkimiskliima**.

1. Avage kliimavaade keskekraanil.
2. Valige vahekaart **Parkimiskliima**.
3. Vajutage **Muuda loendit**.
4. Vajutage parempoolse ikooni kustutamiseks loendis.
  - > Ikoon muutub tekstiks **Kustuta**.
5. Aktiveerimiseks vajutage **Kustuta**.
  - > Kellaaja säte eemaldatakse loendist.

## Sellega seotud teave

- Eelsoojendus\* (lk. 217)
- Eelsoojenduse ajasäte\* (lk. 218)

- Eelsoojenduse ajasätte lisamine ja muutmise\* (lk. 218)
- Eelsoojenduse ajasätte aktiveerimine ja deaktiveerimine\* (lk. 220)

### Mugav salongikliima parkimisel\*

Pargitud auto salongikliimat saab säilitada, nt kui mootor tuleb seisata, aga juht või kaassõitja(d) jäävad autosse ja soovivad temperatuuri säilitada.

Kliimasäilitus on võimalik vaid otse sisselülitamisega.

See funktsioon kasutab mitmesuguseid süsteeme.

- Külma ilma puhul soojendab mootori soojusjääk salongi mugava temperatuurini.
- Kui väljas on soe, jahutab ventilatsioonisüsteem salongi, puhudes väljast õhku sisse.

#### **TÄHELEPANU**

Jääksoojuse ebavajaliku kasutamise vältimiseks lülitub kliimaseadme mugavusseade auto lukustamisel välja. Funktsiooni eesmärgiks on säilitada mugav kliima, kui juht või kaassõitjad jäävad autosse.

### Sellega seotud teave

- Seisukliima\* (lk. 216)
- Kliima mugavusfunktsiooni sisse- ja väljalülitamine parkimisel\* (lk. 221)

### Kliima mugavusfunktsiooni sisse- ja väljalülitamine parkimisel\*

Kliima mugavusfunktsioon säilitab salongi temperatuuri pärast sõitu. Funktsiooni saab käivitada otse keskekraanilt.



Kliima mugavusfunktsiooni nupp kliimakuva vahekaardil **Parkimiskliima**.

1. Avage kliimavaade keskekraanilt.
2. Valige vahekaart **Parkimiskliima**.
3. Vajutage **Hoia kliima mugavana**.
  - > Kliima mugavusfunktsioon lülitatakse sisse/välja ja nupu märgutuli põleb/ei põle.





### **i TÄHELEPANU**

Mugava kliima funktsiooni ei saa käivitada, kui mootoris ei ole püsiva salongi kliima tagamiseks piisavalt jääksoojust või kui välistemperatuur on ligikaudu üle 20 °C (68 °F).

### **i TÄHELEPANU**

Jääksoojuse ebavajaliku kasutamise vältimiseks lülitub kliimaseadme mugavusseade auto lukustamisel välja. Funktsiooni eesmärgiks on säilitada mugav kliima, kui juht või kaassõitjad jäävad autosse.

#### **Sellega seotud teave**

- Mugav salongikliima parkimisel\* (lk. 221)

## Seisukliima sümbolid ja teated\*

Juhiekraanil võidakse kuvada seisukliimaseadet puudutavaid sümboleid ja teateid.



Kui seisukütteseade on aktiveeritud, süttib juhiekraanil vastav sümbol.

Tähis	Teade	Spetsifikatsioon
	<b>Parkimiskliima</b> Vajab hooldust	Seisukliima funktsiooni on välja lülitatud. Pöörduge niipea kui võimalik funktsiooni kontrollimiseks teenindusse <sup>A</sup> .
	<b>Parkimiskliima</b> Ajutiselt pole saadaval	Seisukliima funktsioon on ajutiselt välja lülitatud. Kui probleem püsib pikemat aega, pöörduge funktsiooni kontrollimiseks töökoja <sup>A</sup> poole.
	<b>Parkimiskliima</b> Pole saadaval, kütust liiga vähe	Seisukliimaseadet ei saa aktiveerida, sest kütust on liiga vähe seisukütteseadme sisselülitamiseks.*. Tankige kütust.
	<b>Parkimiskliima</b> Pole saadaval Madal laetustase	Seisukliimaseadet ei saa aktiveerida, kui käivitusaku laetustase on seisukütteseadme sisselülitamiseks liiga madal.*. Laadige akut.

<sup>A</sup> Soovitatav on kasutada volitatud Volvo teenindust.

## Sellega seotud teave

- Seisukliima\* (lk. 216)

## Kütteseade\*

Kütteseade aitab salongis ja mootoris enne sõitmist ja sõidu ajal õige temperatuuri saavutada.

Kütteseadmel on kaks allfunktsiooni.

- Seisukütteseade – soojendab vajadusel mootorit ja salongi, kui seisukliimaseade\* on aktiveeritud.
- Lisasoojendi – soojendab sõidu ajal vajadusel salongi ja mootorit.

Kütteseade on kütusega käitav ja asub parempoolse esiratta koogas.

### **i** TÄHELEPANU

Kui kütteseade on aktiveeritud, võib parempoolse esiratta koopast suitsu eralduda ja kosta madalat undamist. Auto tagaosast võib kosta kütusepumba tiksumist. See on täiesti normaalne.

## Aku ja laadimine

Soojendit toidab auto käivitusaku. Kui käivitusaku laetustase on liiga madal, lülitub kütteseade automaatselt välja ning juhiekraanil kuvatakse vastav teade.

### **i** TÄHELEPANU

Kui peate kütteseadet kasutama, siis veenduge, et aku oleks piisavalt laetud.

## Kütus ja tankimine

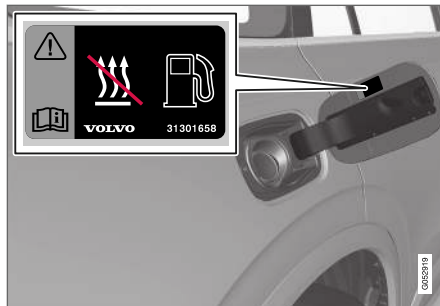

Hoiatuskleebis kütusepaagi luugil.

Soojendi kasutab auto kütusepaagis olevat kütust.

Kui auto pargitakse järsul kallakul, peab auto ninaosa paiknema allamäge, et tagada kütteseadme varustamine kütusega.

Kui kütusetase on madal, lülitub soojendi automaatselt välja ning juhiekraanile ilmub teade.

### **i** TÄHELEPANU

Kui peate kütteseadet kasutama, siis veenduge, et auto tavakütusepaagis oleks piisavalt kütust.

## **!** HOIATUS

Välja lekkiv kütus võib süttida. Lülitage autonoomne kütteseade enne autonoomse kütteseadme paagi täitmist välja.



Kontrollige juhiekraanilt, kas kütteseade on välja lülitatud. Kui kütteseade töötab, siis see sümbol põleb.

## Sellega seotud teave

- Kliimaseade (lk. 190)
- Seisukütteseade\* (lk. 225)
- Lisasoojendus\* (lk. 226)

## Seisukütteseade\*

Kui auto eelsoojenduse funktsioon on aktiveeritud, soojendab seisukütteseade enne sõitma hakkamist vastavalt vajadusele salongi.

Seisukütteseade on auto kütteseadme üks kahest alamfunktsioonist. Soojendi asub parempoolse esiratta koosas.



Kui seisukütteseade on aktiveeritud, süttib juhiekraanil vastav sümbol.

### **i** TÄHELEPANU

Kui kütteseade on aktiveeritud, võib parempoolse esiratta koopast suitsu eralduda ja kosta madalat undamist. Auto tagaosast võib kosta kütusepumba tiksumist. See on täiesti normaalne.

Seisukütteseade käivitub automaatselt, kui eelsoojenduse funktsioon\* on aktiveeritud ja salongi on vaja soojendada.

See lülitub automaatselt välja, kui määratud taimer või kütteseadme maksimaalne käitusaeg on ületatud või auto taaskäivitatakse.

Soojendi maksimaalne tööaeg on 40 minutit.

### **i** TÄHELEPANU

Kui peate kütteseadet kasutama, siis veenduge, et auto tavakütusepaagis oleks piisavalt kütust.

Kui peate kütteseadet kasutama, siis veenduge, et käivitusaku oleks piisavalt laetud.

### **!** TÄHTIS TEAVE

Seisukütteseadme korduv kasutamine koos lühikeste sõitudega võib akut tühjendada ja raskendada käivitamist.

Kui kütteseadet kasutatakse regulaarselt, tuleb autoga sõita sama kaua, kui kütteseadet on kasutatud. Nii tagate, et aku laetakse sama koguse energiaga, mida seisukütteseade on tarbinud. Seisukütteseadet kasutatakse korraga kuni 40 minutit.

### **!** HOIATUS

Kui autol on kütteseade\*, siis ärge eelsoojendust kasutage.

- Ventileerimata siseruumides. Kütteseadme käivitamisel võivad eralduda heitgaasid.
- Plahvatusohtlikes piirkondades ja kergesti süttivate materjalide läheduses. Kütus, gaas, pikad rohulibled, saepuru jne võib süttida.
- Kui kütteseadme väljalaskesüsteem võib olla ummistunud. Näiteks parempoolsesse rattakoopasse ulatuv sügav lumi võib kütteseadme ventilatsiooni ummistada.

Pidage meeles, et eelsoojenduse võib käivitada taimer, mille saab pikka aega ette seadistada.

### **!** HOIATUS

Kui tunnete kütuse lõhna, näete ebatavaliselt palju suitsu või kostab seisukütteseadme tavalut müra, lülitage kütteseade välja ja eraldage võimaluse korral kaitse. Volvo soovib parandamiseks ühendust võtta volitatud Volvo teenindusega.

## Sellega seotud teave

- Kütteseade\* (lk. 224)
- Lisasoojendus\* (lk. 226)

### Lisasoojendus\*

Lisasoojendi aitab sõitmise ajal soojendada salongi ja mootorit.

Lisasoojendi on auto kütteseadme üks kahest alamfunktsioonist. Soojendi asub parempoolse esiratta koogas.

#### **i** TÄHELEPANU

Kui kütteseadme on aktiveeritud, võib parempoolse esiratta koogast suitsu eralduda ja kosta madalat undamist. Auto tagaosast võib kosta kütusepumba tiksumist. See on täiesti normaalne.

Lisakütteseadme käivitub ja seda juhitakse automaatselt, kui autoga sõitmisel on vaja autot soojendada.

Seade lülitub automaatselt välja, kui mootor välja lülitatakse.

#### **i** TÄHELEPANU

Kui peate lisakütteseadet kasutama, siis veenduge, et auto tavakütusepaagis oleks piisavalt kütust.

### Sellega seotud teave

- Kütteseadme\* (lk. 224)
- Seisukütteseadme\* (lk. 225)

- Lisasoojendi automaatse sisselülitumise aktiveerimine ja deaktiveerimine (lk. 226)

### Lisasoojendi automaatse sisselülitumise aktiveerimine ja deaktiveerimine

Lisasoojendi aitab sõitmise ajal soojendada salongi ja mootorit.

Lisasoojendi automaatset käivitumist saab sisse ja välja lülitada.

1. Vajutage keskekraani ülavaates **Seaded**.
2. Vajutage **Kliima**.
3. Täiendava soojenduse automaatse käivitamise aktiveerimiseks/deaktiveerimiseks valige **Lisasoojendi**.

#### **i** TÄHELEPANU

Volvo soovib, et lühikeste vahemaade läbimisel oleks lisakütteseadme automaatne käivitamine välja lülitatud.

### Sellega seotud teave

- Lisasoojendus\* (lk. 226)

VÕTI, LUKUUSTUS JA ALARM

## Lukustuse kinnitus

Kui auto lukustatakse või tehakse lukust lahti, kinnitab suunatulede vilkumine, et lukustamine või lukust lahitegemine viidi õigesti läbi.

## Väline märguanne

Lukustamine

- Lukustamisest annavad märku vilkuvad suunatuled ning sisseklapitud küljepeeglid<sup>1</sup>.

Lukust lahitegemine

- Avamisest annavad märku vilkuvad suunatuled ning väljalapitud küljepeeglid<sup>1</sup>.

Auto lukusoleku kinnitamiseks peavad kõik ukсед, kapott ja tagaluuk suletud olema. Kui lukustamisel on ainult juhiuks suletud<sup>2</sup>, siis auto lukustatakse, aga lukustamise kinnitus vilkuvate ohutuledega antakse alles siis, kui kõik ülejäänud ukсед, kapott ja tagaluuk on suletud.

## Lukustuse ja signalisatsiooni märgutuli

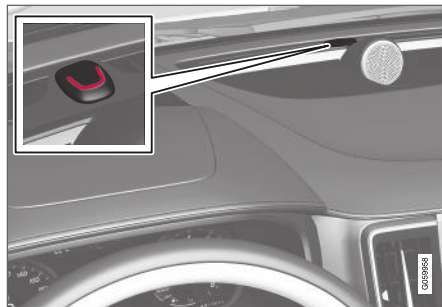

Näidikupaneeli lukustus-/alarminäidik näitab signalisatsioonisüsteemi olekut.

Pikk vilkumine märgib auto lukustamist. Kui auto on lukus, siis seda näidatakse lühikeste vilkumistega.

## Muu märguanne

Turvalise kojijõudmise valgustuse ja lähenemisvalgustuse funktsioonid pakuvad samuti märguandeid lukustamise ja lukust avamise kohta.

## Lukustusnuppudega näitamine

### Esiuks



Märgutuledega lukustusnupud esiuksel.

Emma-kumma esiuksel lukustusnupu põlev märgutuli näitab, et kõik ukсед on lukus. Kui mõni uks avatakse, kustuvad mõlema uksel märgutuled.

<sup>1</sup> Ainult elektriliste kokkuklapitavate külgepeeglitega autode kohta.

<sup>2</sup> Ei kehti võtmeta lukustamise/lukust avamise funktsiooniga (Passive Entry\*) autode puhul.

**Tagaukses\***

Märgutuledega lukustusnupud tagaustel.

Emma-kumma ukse lukustusnupu põlev märgutuli näitab, et kõik ukсед on lukus. Kui ükski uks lukust avatakse, kustub selle märgutuli, kõik ülejäänud märgutuled põlevad edasi.

**Sellega seotud teave**

- Luku märguannete säte (lk. 229)
- Lähememisvalgustuse kestus (lk. 153)
- Turvalise kojujõudmise valgustuse kasutamine (lk. 153)

**Luku märguannete säte**

Kasutaja saab keskekraani sätete menüüs valida, kuidas auto lukustamist ja avamist kinnitatakse.

1. Vajutage keskekraani ülavaates **Seaded**.
2. Vajutage **My Car → Lukustamine**.
3. Puudutage nuppu **Lukustamise visuaalne tagasiside**, et valida, millal annab auto visuaalse vastuse: **Lukusta, Ava lukust, Mõlemad** või funktsiooni väljalülitamisel.

Suunatuli sissetõmmatavate küljepeeglilega\*

1. Vajutage keskekraani ülavaates **Seaded**.
2. Vajutage **My Car → Peeglid ja mugavus**.
3. Valige nupp **Klapi peeglid lukustamisel kokku**, et funktsioon aktiveerida või inaktiveerida.

**Sellega seotud teave**

- Lukustuse kinnitus (lk. 228)

**kaugjuhtimispuhvõti**

Kaugjuhtimispuhv lukustab ja avab lukust ukсед, tagaluugi ning kütusepaagi korgi. Auto käivitamiseks peab kaugjuhtimispuhv paiknema autos.



Kaugjuhtimispuhv (vasakul) ja nuputa võtmesilt (Key Tag)\* (paremal).

Kaugjuhtimispuhvi ei kasutata füüsiliselt käivitamiseks, sest autol on standardina võtmevaba käivitamise tugi (Passive Start). Võti peab auto käivitamiseks paiknema salongi esiosas, nt juhi taskus või tunnelkonsooli topsihoidikus.

- ◀ Valikuna on saadaval ka uste ja tagaluugi (Passive Entry\*) võtmevaba lukustamine ja lukust avamine. Võtme tööraadius on ligikaudu 1,5 meetrit poolringis (5 jalga) (vaadatuna juhiukse juurest) ja ligikaudu 1 meetrit (3 jalga) (vaadatuna tagaluugi juurest).

Võtmeta käivitamise, lukustamise ja lukust avamise süsteemi kaugjuhtimispult võib süsteemi toimimiseks ning auto käivitamiseks paikneda salongis suvalises kohas või pakiruumis.

Kõiki auto kaugjuhtimispulte saab siduda auto ainulaadsete seadetega juhiprofiiliga. Kui kasutatakse teatud profiiliga pulti, kohandatakse auto seadeid profiili järgi.



### Nuputa võti (võtmesilt) (Key Tag)

Võtmeta lukustamise ja avamise süsteemiga\* autodel on ka veidi väiksem ja kergem nuputa võti (Key Tag). See toimib võtmeta käivitamisel ning lukustamisel ja lukust avamisel samamoodi nagu tavaline kaugjuhtimispilt<sup>3</sup>. Sellel puudub eemaldatav puldivõti ja selle akut ei saa vahetada.

### Puldi juhtnupud



Kaugjuhtimispuldil on neli nuppu – üks vasakul ja kolm paremal.

-  **Lukustamine** – nupu vajutamisel lukustatakse kõik ukсед, tagaluuk ja kütusepaagi kork ning aktiveeritakse\* alarm. Kõigi akende ja panoraamkatuse\* samaaegselt sulgemiseks hoidke nuppu all.
-  **Lukust avamine** – nupu vajutamisel tehakse ukсед ja tagaluuk lukust lahti ning lülitatakse välja alarm. Pikem vajutus avab kõik aknad korraga<sup>4</sup>.
-  **Tagaluuk** – avatakse üksnes tagaluugi lukk ja lülitatakse välja alarm. Elektriliselt juhitava tagaluugiga autol\* avaneb automaatselt

pärast nupu allhoidmist. Kui nuppu all hoida, sulgub ka tagaluuk – kostab hoiatussignaal.

-  **Häirefunktsioon** – kasutatakse tähelepanu äratamiseks hädaolukorras. Suunatulede ja helisignaali aktiveerimiseks vajutage nupule ja hoidke seda all vähemalt 3 sekundit all või vajutage seda 3 sekundi jooksul kaks korda. Funktsiooni saab sama nupu abil välja lülitada, hoides nuppu vähemalt 5 sekundit all. Muidu lülitub funktsioon automaatselt kolme minuti möödumisel välja.

### HOIATUS

Kui keegi jääb autosse, siis veenduge, et elektrilised aknad ja panoraamkatuse\* ei saaks voolu. Selleks võtke kaugjuhtimispult autost lahkumisel alati kaasa.

### TÄHELEPANU

Võtke arvesse kaugjuhtimispuldi/Key Tag autosse lukustamise ohtu.

Autosse jäetud kaugjuhtimispult/Key Tag deaktiveeritakse auto lukustamisel ja signaalsatsiooni sisselülitamisel muu kehtiva võtme abil. Samuti deaktiveeritakse turvariivi (Dead-lock) funktsioon.

Deaktiveeritud võti aktiveeritakse auto lukust avamisel uuesti.

<sup>3</sup> Võti on veekindel kuni sügavuseni ligikaudu 10 meetrit (30 jalga) kuni 60 minutiks, mis võimaldab seda kasutada veega seotud tegevustes.

<sup>4</sup> Üldist õhutusfunktsiooni saab kasutada näiteks auto kiiresti õhutamiseks kuuma ilmaga.

## Sidetõrked

Elektromagnetväljad ja -kiirgus võivad kaugjuhtimispuldi võtmevaba käivitamise ning lukustamise ja lukust avamise\* funktsioonide tööd häirida.

### **i** TÄHELEPANU

Vältige kaugjuhtimispuldi hoidmist metallist esemete või elektrooniliste seadmete, näiteks mobiiltelefonide, tahvelarvutite, sülearvutite või nende laadijate läheduses – eelistatavalt mitte lähemal kui 10-15 cm 4-6 tolli.

Kui töö on jätkuvalt häiritud, kasutage avamiseks kaugjuhtimispuldi võtit ja asetage alarmi väljalülitamiseks võti auto tagavaralugejasse topsihoidikus.

### **i** TÄHELEPANU

Kui te hoiustate kaugjuhtimispuldi topsihoidikus, veenduge, et topsihoidikus ei oleks teisi võtmeid, metallist esemeid või elektroonika-seadmeid (näiteks mobiiltelefone, tahvelarvutiteid, sülearvuteid ega nende laadijaid). Kui topsihoidikus on mitu autovõtit, võivad tekkida häired.

## Sellega seotud teave

- Lukustamine ja lukust avamine kaugjuhtimispuldiga (lk. 231)
- Kaugjuhtimispult-võtme tööulatus (lk. 233)
- Kaugjuhtimispuldi patarei vahetamine (lk. 234)
- Eemaldatav puldivõti (lk. 239)
- Red Key: piirangutega kaugjuhtimispult\* (lk. 237)
- Immobilisaator (lk. 241)

## Lukustamine ja lukust avamine kaugjuhtimispuldiga

Kaugjuhtimispuldi nuppe saab kasutada kõigi uste, tagaluugi ja kütusekorgi lukustamiseks ning lukust avamiseks.

### Kaugjuhtimispuldi abil lukustamine



Kaugjuhtimispult.

- Lukustamiseks vajutage kaugjuhtimispuldi nuppu .

Juhiuks peab lukustamise aktiveerimiseks olema suletud<sup>5</sup>. Kui üks udest või tagaluuk on avatud, neid ei lukustata ja alarmi\* ei lülitata sisse enne, kui need suletakse. Alarmi liikumisandurid\* aktiveeritakse siis, kui kõik ukсед ja tagaluuk on suletud ja lukustatud.

<sup>5</sup> Kui autol on võtmeta lukustamise / lukust avamise funktsioon, peavad kõik küljeuksed olema suletud.



### **i** TÄHELEPANU

Võtke arvesse kaugjuhtimispuldi/Key Tag autosse lukustamise ohtu.

Autosse jäetud kaugjuhtimispult/Key Tag deaktiveeritakse auto lukustamisel ja signaalsatsiooni sisselülitamisel muu kehtiva võtme abil. Samuti deaktiveeritakse turvariivi (Deadlock) funktsioon.

Deaktiveeritud võti aktiveeritakse auto lukustamisel uuesti.

### Lukustamine, kui tagaluuk on lahti

### **i** TÄHELEPANU

Kui auto lukustati siis, kui tagaluuk on lahti, ärge unustage kaugjuhtimispulti pakiruumi, kui tagaluuk pannakse kinni ja auto on täiesti lukus<sup>6</sup>.

### Kaugjuhtimispuldiga lukust lahti tegemine

- Lukustuse avamiseks vajutage kaugjuhtimispuldi nuppu .

### Automaatne taaslukustamine

Juhul kui kahe minuti jooksul pärast luku avamist ei avata ühtki ust ega tagaluuki, lukustuvad need

automaatselt uuesti. See funktsioon vähendab ohtu, et auto jäetakse kogemata lukustamata.

### Mida teha, kui kaugjuhtimispult ei toimi?

### **i** TÄHELEPANU

Püüdke autole lähemale liikuda ja seda uuesti lukust avada.

Kui kaugjuhtimispuldiga ei ole võimalik lukustada või lukust avada, võib patarei olla tühi. Sellisel juhul lukustage või avage juhiuks eraldavata võtmeaga.

### Sellega seotud teave

- Autosise ja kaugühenduse abil lukust avamise sätted (lk. 232)
- Tagaluugi lukust lahti tegemine kaugjuhtimispuldiga (lk. 233)
- kaugjuhtimispult-võti (lk. 229)
- Kaugjuhtimispuldi patarei vahetamine (lk. 234)
- Lukustamine ja lukust avamine eraldatava võtmeaga (lk. 240)

### Autosise ja kaugühenduse abil lukust avamise sätted

Kaugühenduse abil lukustuse avamiseks saab valida erinevad jadad.

1. Vajutage keskekraani ülavaates **Seaded**.
2. Vajutage **My Car** → **Lukustamine** → **Eemalt ja salongist avamine**.
3. Valige suvand:

- **Kõik ukсед**

– avab kõik ukсед korraga lukust.

- **Üks uks**

– avab juhiukse lukust. Kõigi uste lukust avamiseks peate kaugjuhtimispuldi avamisnuppu vajutama kaks korda.

Siin valitud sätted mõjutavad ka kesket lukust avamist salongi käepidemete abil.

### Sellega seotud teave

- Lukustamine ja lukust avamine kaugjuhtimispuldiga (lk. 231)
- Lukustamine ja lukustuse avamine auto seest (lk. 256)

<sup>6</sup> Kui auto on varustatud võtmeta lukustamise/avamise funktsiooniga ja süsteem tuvastab, et võti on auto sees, siis tagaluuk ei lukustu selle sulgemisel.\*

## Tagaluugi lukust lahti tegemine kaugjuhtimispuldiga

Saate avada ka ainult tagaluugi, vajutades selleks kaugjuhtimispuldi nuppu.

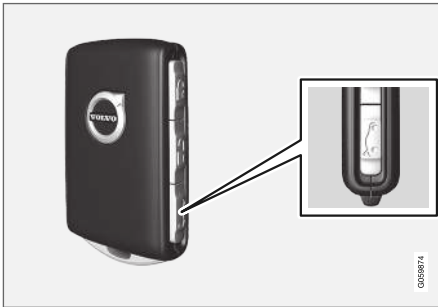

Tagaluugi avamiseks ja alarmi välja lülitamiseks vajutage kaugjuhtimispuldi  nuppu.

1. Vajutage kaugjuhtimispult-võtme nuppu .
  - > Näidikupaneelil olev lukustuse ja alarmi märgutuli kustub, mis tähendab, et kogu auto pole enam valve all.

Alarmitase, liikumisandurid ja tagaluugi avamise andurid ühendatakse lahti.

Tagaluuk on lukust lahti, kuid jääb suletuks. Uksed on endiselt lukus ja nende alarmifunktsioon on aktiveeritud.

Tagaluugi avamiseks vajutage tagaluugi käepideme all olevat kummist puiteplaati ja avage tagaluuk.

Kui pakiruumi kaant ei avata kahe minuti jooksul, lukustub see ning alarm aktiveerub uuesti.

Elektrilise tagaluugiga versioon\*.

2. Hoidke kaugjuhtimispuldi nuppu  ligikaudu 1,5 sekundit all
  - > Tagaluuk vabaneb lukust ning avaneb, kuid uksed on endiselt lukus ja nende alarmifunktsioon on aktiveeritud.



## Sellega seotud teave

- Lukustamine ja lukust avamine kaugjuhtimispuldiga (lk. 231)
- Elektrilise tagaluugi avamine ja sulgemine\* (lk. 259)

## Kaugjuhtimispult-võtme tööulatus

Kaugjuhtimispuldi õigeaks tööks peab võti asuma autost õiges kauguses.

### Käsitsi kasutamine

Kaugjuhtimispuldi funktsioonide, nt lukustamise  või lukust avamise  funktsioonide tööulatus autost on ligikaudu 20 meetrit (65 jalga).

Kui auto ei reageeri nupuvajutustele, minge autole lähemale ja proovige uuesti.

### Võtmeta süsteemi jaoks<sup>7</sup>

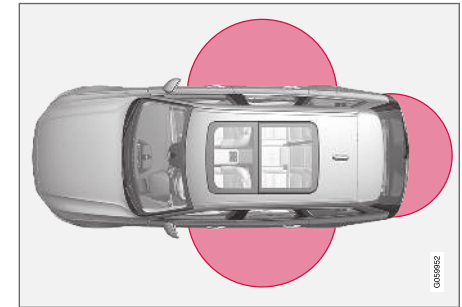

Märgistatud alad tähistavad süsteemiantennide poolt kaetud alasid.

Võtmeta kasutamiseks peab kaugjuhtimispult või nuputa võti (Key Tag) asuma autost kuni 1,5 meetri (5 jala) suuruse poolringi kaugusel

<sup>7</sup> Kehtib ainult võtmeta käivitus- ja lukustussüsteemiga (Passive Entry\*) autode puhul.

- ◀ ning ligikaudu 1 meetri (3 jala) kaugusel tagaluugist.

### **i TÄHELEPANU**

Kaugjuhtimispuhla-võtme toimimist võivad takistada ümbritsevad raadiolained, hooned, topograafilised tingimused jne. Autot saab alati lukustada/avada tavalise võtmega.

### **Kui kaugjuhtimispuhla võti eemaldab autost**



Kui mootori töötamise ajal eemaldab teie sõidukist kaugjuhtimispuhla, siis pärast viimase ukse sulgemist kuvatakse juhiakraanil teade **Autovõti puudub Autost eemald.** ja kostab helisignaali.

Teade kaob ekraanilt, kui võti tuuakse autosse tagasi ja vajutatakse parempoolsel klahvistikul **O** või suletakse kõik uksed.

### **Sellega seotud teave**

- kaugjuhtimispuhla-võti (lk. 229)
- Käivitus- ja lukustussüsteemide antennide asukohad (lk. 255)
- Nappudeta puutetundlikud pinnad\* (lk. 252)

### **Kaugjuhtimispuhla patareid vahetamine**

Kaugjuhtimispuhla olev tühi patareid tuleb välja vahetada.

### **i TÄHELEPANU**

Kõikide akude eluiga on piiratud ning need tuleb viimaks asendada (v.a Key Tag). Aku eluiga sõltub sellest, kui tihti sõidukit/võtit kasutatakse.

Kaugjuhtimispuhla patareid tuleb vahetada välja järgmistel juhtudel:



juhiakraanil kuvatakse sümbol ja teade **Võtme patareid on tühi Vt kasutusjuhendit**

ja/või

- lukud ei reageeri korduvalt autost kuni 20 meetri (65 jala) kaugusel asuva kaugjuhtimispuhla signaalile.

### **i TÄHELEPANU**

Püüdke autole lähemale liikuda ja seda uuesti lukustada.

Nuputa võtme<sup>8</sup> (Key Tag) patareid ei saa vahetada – uue võtme saate tellida volitatud Volvo töökojast.

### **! TÄHTIS TEAVE**

Tühi Key Tag tuleb anda üle volitatud Volvo teenindusele. Kuna varufunktsiooni abil on autot endiselt võimalik käivitada, tuleb võti autos kustutada.

### **Võtme avamine ja aku vahetamine**



- 1** **→** Hoidke kaugjuhtimispuhla nii, et esiosa on nähtav ja Volvo logo on õigesti suunatud – libistage võtme allservas olevat nuppu paremale. Lükake esiosa kate mõni millimeeter ülespoole.

**→** Kate vabaneb ja selle saab võtmelt eemaldada.

<sup>8</sup> See võti kuulub võtmeta lukustamise/lukustamise funktsiooniga (Passive Entry\*) autode standardvarustusse.

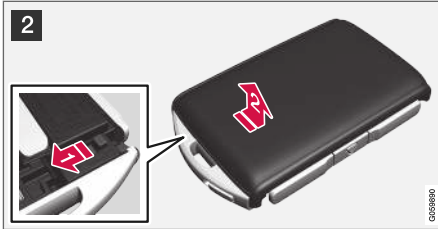

2 **1** Keerake võtit, liigutage nuppu küljele ning lükake tagumist katet mõni millimeeter ülespoole.

**2** Kate vabaneb ja selle saab võtmelt eemaldada.

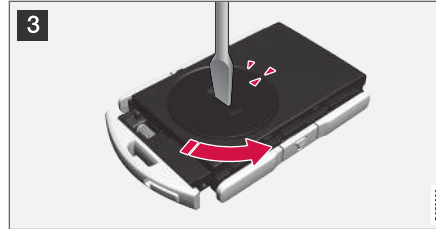

3 Keerake patareikatet nt kruvikeerajaga vastupäeva, kuni märgised joonduvad tekstiga **OPEN**.

Tõstke kate ettevaatlikult üles, lükates näiteks sõrmeküüne tekkinud vahesse.

Liigutage patareikatet ülespoole.

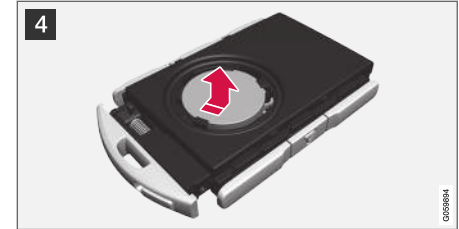

4 Patarei (+) külg on ülespoole. Eemaldage ettevaatlikult vana patarei nagu joonisel on kujutatud.

**! TÄHTIS TEAVE**

Vältige uute patareide ja nende kontaktpindade sõrmedega puudutamist, sest see võib nende tööd halvendada.

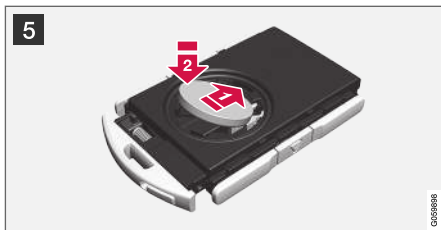

**5** Paigaldage uus patarei nii, et (+) pool on üleval. Vältige kaugjuhtimispuldi patarei kontaktide puudutamist näppudega.

**1** Paigaldage patarei hoidikusse nii, et selle serv jääb allapoole. Seejärel libistage patareid edasi nii, et see kinnitub kahe plastrivi alla.

**2** Vajutage patareid alla nii, et see kinnitub ülemisele musta plastrivi alla.

### **i** TÄHELEPANU

Kasutage CR2032, 3 V tüüpi patareid.

### **i** TÄHELEPANU

Volvo soovib kasutada kaugjuhtpuldilisi patareid, mis vastavad UN Manual of Test and Criteria, Part III, sub-section 38.3. Tehases paigaldatud või volitatud Volvo teeninduse vahetatud patareid vastavad ülalnimetatud kriteeriumidele.

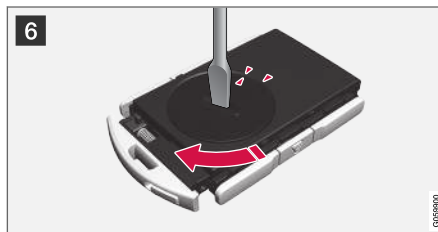

**6** Paigaldage patareikate tagasi ja joondage märgid tekstiga **CLOSE**.



**7** **1** Paigaldage tagakate ja vajutage seda allapoole, kuni kuulete klõpsatust.

**2** Seejärel libistage kate tagasi.

> Kui kate on õigesti paigutatud ja lukustatud, kostab jälle klõpsatus.



8 **1** Pöörake kaugjuhtimispuhlt teistpidi ja paigaldage esikate. Vajutage seda allapoole, kuni kuulete klõpsatust.

**2** Seejärel libistage kate tagasi.

> Kui kate on õigesti lukustatud, kostab jälle klõpsatus.

### **!** TÄHTIS TEAVE

Kõrvaldage tühjad patareid kindlasti kasutuselt keskkonnasõbralikul viisil.

### Sellega seotud teave

- kaugjuhtimispuhlt-võti (lk. 229)

### Kaugjuhtimispuhltide juurdetellimine

Autol on kaks kaugjuhtimispuhlti. Kui auto on varustatud võtmeta lukustamise ja avamise funktsiooniga, siis on autoga kaasas nuputa puhlt\*. Lisavõtmeid saab tellida.

Ühele autole saab programmeerida kuni kaksteist võtit. Lisavõtmete tellimisel lisatakse ka täiendavad juhiprofiilid – üks iga kaugjuhtimispuhlti kohta. See kehtib ka võtmesildi kohta.

### Kaugjuhtimispuhlti kaotamine

Kaugjuhtimispuhlt-võtme kaotamise korral tuleb võtme koopia tellida teenindusest - soovitatavalt Volvo esindusteenindusest. Selleks tuleb ülejäänud kaugjuhtimispuhlt-võtmed esindusse tuua. Varguseriski vältimiseks tuleb kadunud võtme kood süsteemist kustutada.

Auto jaoks registreeritud võtmete arvu on võimalik kontrollida juhiprofiilide kaudu keskekraani ülavaates; valige **Seaded** → **Süsteem** → **Juhiprofiilid**.

### Sellega seotud teave

- kaugjuhtimispuhlt-võti (lk. 229)

### Red Key: piirangutega kaugjuhtimispuhlt\*

Red Keyga on autoomanikul võimalik auto teatud omadustele piiranguid seada. Piirangud on mõeldud selleks, et autot juhitaks ohutult, näiteks siis, kui seda kellelegi laenatakse.



Piirangutega kaugjuhtimispuhlti Red Key jaoks saab programmeerida auto maksimumkiiruse, kiirushoiatused ja helisüsteemi helitaseme. Lisaks on teatud juhi abisüsteemid alati aktiivsed. Võtme muud funktsioonid sarnanevad tavalise kaugjuhtimispuhlti funktsioonidele.

Volvo edasimüüjalt saab tellida vähemalt ühe piirangutega võtme (Red Keys). Ühe auto jaoks saab kasutamiseks programmeerida kuni 11 piirangutega võtit – vähemalt üks peab olema tavavõti.

Sellised piirangud on mõeldud õnnetuseohu vähendamiseks nt auto laenamisel algajale juhile

- « või üleandmisel parklatöötajale või mehhaanikule. Kaugjuhtimispuhli Red Key omanik ei saa puldi jaoks määratud seadeid muuta, selleks on vaja tavalist kaugjuhtimispuhli.

### Sellega seotud teave

- Punase võtme sätted\* (lk. 238)
- kaugjuhtimispuhli-võti (lk. 229)

### Punase võtme sätted\*

Tavalise kaugjuhtimispuhli omanik saab määrata üksuse Red Key sätteid. Teatud juhiabifunktsioonid on alati aktiivsed.

1. Vajutage keskekraani ülavaates **Seaded**.
2. Vajutage **Süsteem** → **Juhiprofiilid** → **Punane võti**.
  - > Määrata saab järgmised seaded.
    - **Adaptive Cruise Controli** määratud ajavahe
    - **Vähendatud maksimaalne helitugevus**
    - **Max kiiruspiirang**
    - **Kiiruspiirangu hoiatus**

### Kohanduv kiirusehoidik\*:

- Esmakordse seadistuse väärtus: Kõige pikemad intervallid

### Vähendatud maksimaalne helitugevus(sees/väljas).

- Esmakordse seadistuse väärtus: Sees

### Kiiruspiiraja (sees/väljas):

- Seadistuse intervall: 50-250 km/h (30-160 mph)
- Esmakordse seadistuse väärtus on 120 km/h (75 mph)
- Väärtuste samm: 1 km/h (1 mph)



Juhiakraanil kuvatakse sümbol ja teade

**Punane võti Kiiruspiirangut ei saa ületada.**

### Kiiruse meeldetuletus (sees/väljas).

- Seadistuse intervall: 0-250 km/h (0-160 mph)
- Esmakordse seadistuse väärtused on 50, 70 ja 90 km/h (30, 45 ja 55 mph)
- Väärtuste samm: 1 km/h (1 mph)
- Üheaegsete meeldetuletuste maksimaalne arv: 6

### Juhiabi funktsioonid

Piirangutega võtme (Red Key) kasutamisel on järgmised juhi abifunktsioonid alati aktiivsed.

- Blind Spot Information (BLIS) pimenurga hoiatussüsteem\*
- Sõidurajaabi (LKA)\*
- Pikivahe hoiatus\*
- City Safety
- Driver Alert Control (DAC)\*
- Liiklusmärkide teave\*

### Sellega seotud teave

- Red Key: piirangutega kaugjuhtimispuhli (lk. 237)

## Eemaldatav puldivõti

Kaugjuhtimispuldi sees on eemaldatav võti, millega saab mitmeid funktsioone aktiveerida ja teatud toiminguid teha.

Ainulaadne metallvõtme kood on olemas volitatud Volvo teeninduses, kuhu on soovitatav pöörduda uute metallvõtmete tellimiseks.

## Metallvõtme kasutuskohad

Kaugjuhtimispuldi eemaldatava võtme kasutamine:

- kui keskelukustust ei saa kaugjuhtimispuldi abil aktiveerida, saab vasakpoolset esiuist<sup>9</sup> käsitsi avada.
- Kõikide uste hädaabilukustust on aktiveeritud.
- Tagaukse mehaanilised lapselukud saab aktiveerida ja desaktiveerida.

Nuputa puldil<sup>10</sup> (Key Tag) pole eemaldatavat võtit. Vajadusel kasutage tavalise kaugjuhtimispuldi võtit.

## Metallvõtme eemaldamine



**1** Hoidke puldi nii, et esiosa on nähtav ja Volvo logo on õigesti suunatud – libistage võtme allservas olevat nuppu paremale. Suunake esiosa kate mõni millimeeter ülespoole.

**2** Kate vabaneb ja selle saab võtmelt eemaldada.



**2** Võtme eraldamiseks keerake seda ülespoole.



**3** Pärast kasutamist viige võti tagasi algseesse asendisse.

**1** Katte tagasi paigaldamiseks vajutage seda allapoole, kuni kostab klõps.

**2** Seejärel libistage kate tagasi.

> Kui kate on õigesti lukustatud, kostab jälle klõpsatus.

## Sellega seotud teave

- Lukustamine ja lukust avamine eraldatava võtmega (lk. 240)
- kaugjuhtimispulti-võti (lk. 229)

<sup>9</sup> Kehtib nii vasak- kui parempoolse rooliga autodele.

<sup>10</sup> Kuulub võtmeta lukustamise/lukust avamise süsteemiga (Passive Entry\*) autode varustusse.

## Lukustamine ja lukust avamine eraldatava võtmega

Metallvõtit saab muuhulgas kasutada ka auto väliseks lukust avamiseks, nt kui kaugjuhtimispuldi patarei sai tühjaks.

### Lahtilukustamine

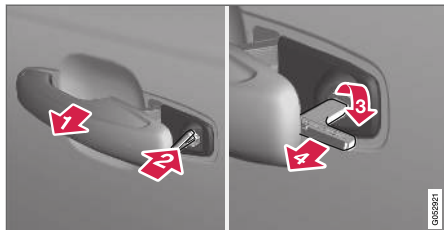

- 1 Tõmmake vasaku külje esiukse käepide<sup>11</sup> välja nii, et lukuava ilmub nähtavale.
  - 2 Sisestage võti lukusilindrisse.
  - 3 Pöörake 45 kraadi päripäeva, nii et võtme hambad oleks otse tahapoole.
  - 4 Keerake võtit 45 kraadi tagasi algasendisse. Eemaldage võti lukusüdamikust ja vabastage käepide (käepideme tagaosa on jälle auto vastas).
5. Tõmmake käepidemest.  
> Uks avaneb.

<sup>11</sup> Kehtib parempoolse ja vasakpoolse rooliga autodele.

Lukustamine töötab samamoodi, kuid võtit tuleb pöörata 45 kraadi vastupäeva, nagu 3. sammus.

### Alarmi väljalülitamine\*

#### **i** TÄHELEPANU

Kui uks võtme abil avatakse ja lahti tehakse, käivitub alarm.



Tagavaralugemisseade asub topsihoidikus.

Alarmi väljalülitamiseks toimige järgmiselt.

1. Asetage kaugjuhtimispult tunnelkonsooli topsihoidiku põhjas olevale tagavaralugemisseadme võtme tähisele.
2. Seejärel keerake käivitusnuppu ja laske sellest lahti.  
> Nupp naaseb automaatselt algasendisse ning sireen ja alarm lülituvad välja.

### Lukustus

Autot saab lukustada ka metallvõtmega nt elektritoite puudumisel või pärast võtme patarei tühenemist.

Vasaku esiukse saab lukustada metallvõtmega.

Teistel ustel lukusüdamikud puuduvad. Nende asemel on iga ukse lõpusaos lukustuslüüti, mis tuleb võtme abil alla vajutada – sellisel moel lukustuvad/blokeeruvad ukсед mehaaniliselt teel ja nende avamine väljastpoolt võimalikuks ei osutu.

Uksi saab seestpoolt ikkagi avada.

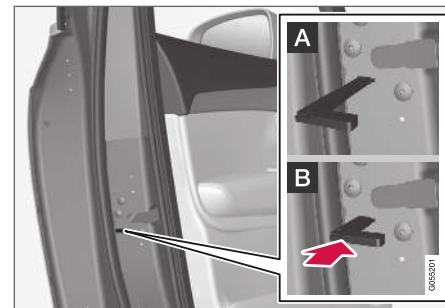

Ukse käsitsi lukustamine. Mitte segamini ajada lapse-lukkudega.

- Suunake võtmeosa puldist välja. Sisestage puldivõti luku lähtestamiseks auku ja vajutage võti kuni võtme allservani, umbes 12 mm ulatuses sisse.

**A** Ukse saab avada nii väljast kui seestpoolt.

**B** Uks blokeeritakse väljastpoolt avamise vastu. Asendi A taastamiseks tuleb seesmist ukse-linki hoida avatud asendis.

Uste lukustust võib avada ka kaugjuhtimispul- võtme lukustuse avamise nupuga või juhiukse kesklukustusnupuga.

<b>i</b> TÄHELEPANU
<ul style="list-style-type: none"> <li>• Uksel oleva nupu lähtestus lukustab ainult selle ukse, mitte samaaegselt kõiki ukse.</li> <li>• Kui tagauks on käsitsi lukustatud ja käsitsi lülitatavad või elektrilised lapsel- uked aktiveeritud, ei saa ust avada seest- ega väljastpoolt. Sellisel lukustatud taga- ust saab avada ainult kaugjuhtimispul- võtme või kesklukustusnupuga.</li> </ul>

### Sellega seotud teave

- Eemaldatav puldivõti (lk. 239)
- Alarmide aktiveerimine ja deaktiveerimine\* (lk. 267)
- Kaugjuhtimispuldi patarei vahetamine (lk. 234)

- Kaugjuhtimispul- võti (lk. 229)

### Immobilisaator

Elektrooniline immobilaiser on varguskaitse süs- teem, mis takistab sõiduki käivitamise soovima- tute isikute poolt.

Auto saab käivitada vaid õige kaugjuhtimispul- digi.

Järgmine juhi ekraani olev veateade on seotud elektroonilise immobilisaatoriga.

Tähis	Teade	Spetsifikatsioon
	<b>Autovõti puudub</b> <b>Vt kasu- tusjuhendi</b>	Käivitamise ajal ei õnnestunud kaug- juhtimispulti lugeda – pange võti topsi- hoidikusse võtme sümboli peale ja proovige uuesti.

## ◀ Kaugjuhitav jälgimissüsteemiga immobilisaator<sup>12</sup>

Autole on lisatud süsteem, mille abil saab autot jälgida ja leida ning immobilisaatori eemalt käivitada, et mootor välja lülitada. Kui soovite lisateavet ja abi süsteemi aktiveerimisel, pöörduge lähimasse Volvo esindusse.

Järgmine juhi ekraani olev veateade on seotud jälgimissüsteemiga kaugjuhitava immobilisaatoriga.

Tähis	Teade	Spetsifikatsioon
	<b>Kaugimobiliseeritud</b> <b>Ei saa käivitada</b>	Jälgimissüsteemiga kaugjuhitav immobilisaator aktiveeritakse. Autot ei saa käivitada. Võtke ühendust Volvo On Call -klienditeenindusega.

### Sellega seotud teave

- Kaugjuhtimispuhv-võti (lk. 229)
- Kaugjuhtimispultide juurdetellimine (lk. 237)

<sup>12</sup> Ainult teatud turgudel ja koos rakendusega Volvo On Call\*.

## Kaugjuhtimispuhtri-võtme süsteemi tüübikinnitus

Auto kaugjuhtimispuhtrisüsteemi tüübikinnitust saab vaadata järgmistest tabelitest.

Lisateavet tüübikinnituste kohta leiate aadressilt [support.volvocars.com](http://support.volvocars.com).

## Võtmevaba käivituse (passiivne käivituse) lukustusüsteem ja võtmevaba lukustamine/avamine (Passiivne sisenemine\*)

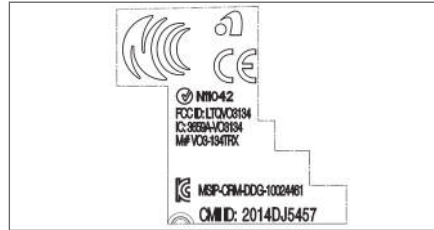



CEM märgistus kaugjuhtimispuhtri-võtme süsteemil. Täiendavad tüübikinnitusnumbrid leiate järgmistest tabelitest.

Riik/piirkond	Tüübikinnitus	
Euroopa	Delphi Deutschland GmbH, 42367 Wuppertal kinnitab, et see VO3-134TRX on vastavuses põhiliste omandinõuete ja muude asjakohaste klauslitega direktiivis 2014/53/EU (RED). EL-i vastavusdeklaratsiooni täiesteksti leiate aadressilt <a href="http://support.volvocars.com">support.volvocars.com</a> .	
Jordaania	TRC/LPD/2014/250	
Serbia	P1614120100	
Argentiina	CNC ID: C-14771	



Riik/piirkond	Tüübikinnitus	
Brasillia	MT-3245/2015	 <p>ANATEL</p> <p>0589-15-6830</p>  <p>(01) 0 7897843840961</p> <p style="writing-mode: vertical-rl; font-size: small;">01058122</p>
Indoneesia	Nomor: 38301/SDPPI/2015	
Malaisia	RAAT/37A/0315/S(15-0663)	
Mehhiko	IFETEL: RLVDEVO15-0396	
Venemaa		 <p style="writing-mode: vertical-rl; font-size: small;">01057105</p>
Araabia Ühendemiraadid	ER37847/15 DA0062437/11	

Riik/piirkond	Tüübikinnitus	
Namiibia	TA-2016-02	
Lõuna-Aafrika	TA-2014-1868	

**kaugjuhtimispult-võti**

Riik/piirkond	Tüübikinnitus	
Euroopa	<p>Huf Hülsbeck &amp; Fürst GmbH &amp; Co. KG kinnitab, et seda tüüpi raadioseadmed HUF8423 on vastavuses direktiiviga 2014/53/EU.</p> <p>EL-i vastavusdeklaratsiooni täisteksti leiate aadressilt <a href="http://support.volvocars.com">support.volvocars.com</a>.</p> <p>Lainepikkus: 433,92 MHz</p> <p>Maksimaalne kiiruslik ülekandevõimsus: 10 mW</p> <p>Tootja: Huf Hülsbeck &amp; Fürst GmbH &amp; Co. KG, Steeger Str. 17, 42551 Velbert, Saksamaa</p>	
Jordaania	TRC/LPD/2015/104	



Riik/piirkond	Tüübikinnitus	
Maroko	AGREE PAR L'ANRT MAROC Numéro d'agrément: MR 10668 ANRT 2015 Date d'agrément: 24/07/2015	
Mehhiko	IFETEL Marca: HUF Modelo (s): HUF8423 NOM-121-SCT1-2009 La operación de este equipo está sujeta a las siguientes dos condiciones: (1) es posible que este equipo o dispositivo no cause interferencia perjudicial y (2) este equipo o dispositivo debe aceptar cualquier interferencia, incluyendo la que pueda causar su operación no deseada.	
Namiibia	TA-2015-102	

Riik/piirkond	Tüübikinnitus	
Omaan		 <p>OMAN - TRA R/2585/15 D080134</p> <small>03050203</small>
Serbia		 <p>A I011 15</p> <small>03050119</small>



Riik/piirkond	Tüübikinnitus	
Lõuna-Aafrika	TA-2015-432	
Araabia Ühendemiraadid		<div style="border: 1px solid black; padding: 10px; text-align: center;"> <p><b>TRA</b>  <b>REGISTERED No:</b>  <b>ER38970/15</b>  <b>DEALER No:</b>  <b>DA36976/14</b></p> </div> <small style="float: right;">0018008</small>

### Võtmesilt

Riik/piirkond	Tüübikinnitus	
Euroopa	<p>Huf Hüsbeck &amp; Fürst GmbH &amp; Co. KG kinnitab, et seda tüüpi raadioseadmed HUF8432 on vastavuses direktiiviga 2014/53/EU.</p> <p>EL-i vastavusdeklaratsiooni täisteksti leiate aadressilt <a href="http://support.volvocars.com">support.volvocars.com</a>.</p> <p>Lainepikkus: 433,92 MHz</p> <p>Maksimaalne kiiruslik ülekandevõimsus: 10 mW</p> <p>Tootja: Huf Hüsbeck &amp; Fürst GmbH &amp; Co. KG, Steeger Str. 17, 42551 Velbert, Saksamaa</p>	
Jordaania	TRC/LPD/2015/107	

Riik/piirkond	Tüübikinnitus	
Maroko	AGREE PAR L'ANRT MAROC Numéro d'agrément: MR 10667 ANRT 2015 Date d'agrément: 24/07/2015	
Mehhiko	IFETEL Marca: HUF Modelo (s): HUF8432 NOM-121-SCT1-2009 La operación de este equipo está sujeta a las siguientes dos condiciones: (1) es posible que este equipo o dispositivo no cause interferencia perjudicial y (2) este equipo o dispositivo debe aceptar cualquier interferencia, incluyendo la que pueda causar su operación no deseada.	
Namiibia	TA-2015-103	 <p>The logo for CRAN (Communications Regulatory Authority of Namibia) features a stylized satellite dish or signal icon on the left, followed by the acronym 'CRAN' in large, bold, black letters. Below the acronym, the full name 'Communications Regulatory Authority of Namibia' is written in a smaller font. A small vertical number '006337' is located in the bottom right corner of the logo area.</p>

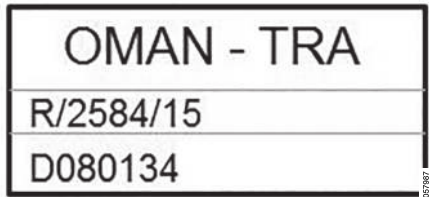
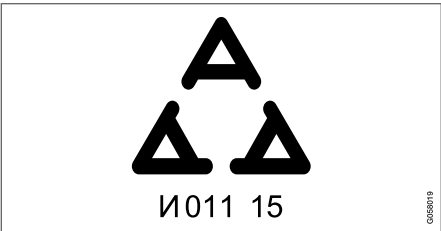

Riik/piirkond	Tüübikinnitus	
Omaan		
Serbia		

Riik/piirkond	Tüübikinnitus	
Lõuna-Aafrika	TA-2015-414	
Araabia Ühendemiraadid		<div style="border: 1px solid black; padding: 10px; text-align: center;"> <p><b>TRA</b>  <b>REGISTERED No:</b>  <b>ER38971/15</b>  <b>DEALER No:</b>  <b>DA36976/14</b></p> </div> <small style="float: right;">0018002</small>

**Sellega seotud teave**

- kaugjuhtimispult-võti (lk. 229)

## Nupudeta puuetundlikud pinnad\*

Kui autol on võtmeta lukustamise ja lukustamise süsteem, siis piisab sellest, kui kaugjuhtimispuhli näiteks taskus või kotis hoida, mis muudab auto avamise mugavaks, kui teil on käed asju täis.

### Puuetundlikud pinnad

#### Ukse käepide

Uste välimised käepidemed sisaldavad lukustamiseks pilu, sisemine käepide seevastu sisaldab lukust avamiseks puuetundlikku pinda.

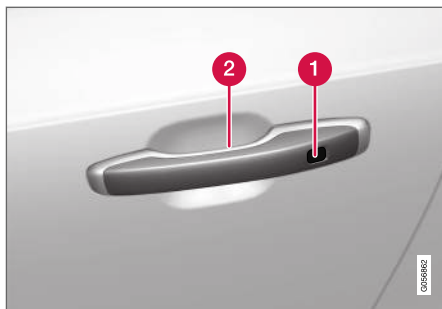

- 1 Puuetundlik süvend lukustamiseks
- 2 Puuetundlik pind lukust avamiseks

### **i** TÄHELEPANU

Korraga tohib aktiveeritud olla ainult üks puuetundlik pind. Kui puudutate luku pinda ja võtate käepidemest kinni ühel ajal, võite anda topeltkäske. See tähendab, et soovitud toimingut (lukustamine/lukust avamine) ei käivitata või see käivitub hiljem.

### Tagaluuk

Tagaluugi käepidemel on kummikattega surveplaat, mida kasutatakse lukust avamiseks.

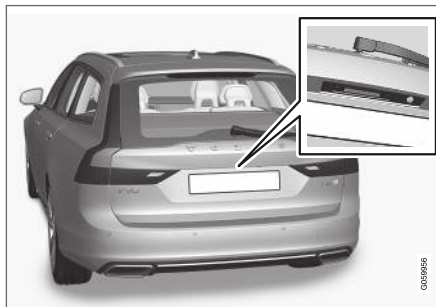

### **i** TÄHELEPANU

Kui kaugjuhtimispuhli on tööulatuses, siis võib süsteem auto pesemisel aktiveeruda.

### Sellega seotud teave

- Võtmeta lukustamine ja lukust avamine\* (lk. 253)
- Tagaluugi lukust avamine võtmeta\* (lk. 254)

## Võtmeta lukustamine ja lukust avamine\*

Auto saab väljastpoolt lukustada ja lukust avada ukse või tagaluugi käepidemetega, kui auto on varustatud võtmeta lukustamise / lukust avamise funktsiooniga (Passive Entry)\*.

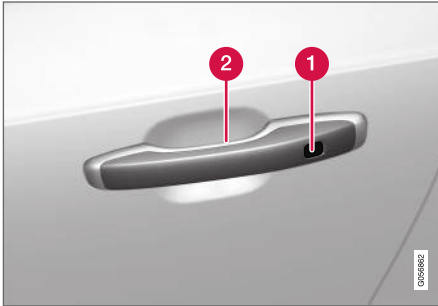

- 1 Puutetundlik süvend lukustamiseks
- 2 Puutetundlik pind lukust avamiseks

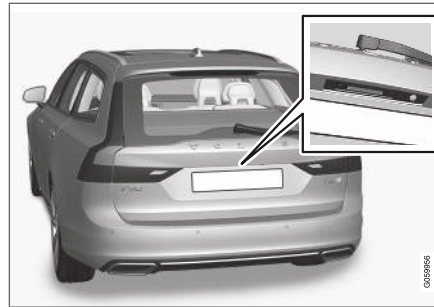

Kummikattega surveplaati kasutatakse ainult lukust avamiseks.

### **i** TÄHELEPANU

Selleks, et lukustamine ja lukust avamine töötaks, peab üks auto kaugjuhtpultidest olema tööolatuses.

### **i** TÄHELEPANU

Kui kaugjuhtimispult on tööolatuses, siis võib süsteem auto pesemisel aktiveeruda.

## Võtmeta lukustamine

Auto lukustamiseks peavad kõik ukсед olema suletud. Tagaluuk võib olla avatud, kui lukustate küljeukse käepidemest.

- Kui uks on suletud, puudutage märgitud pinda ukse välisel käepidemel või vajutage enne tagaluugi sulgemist tagaluugi allserval olevat lukustusnappu<sup>13</sup>.
  - > Esiklaasi näidikul olev lukustuse märgutuli hakkab vilkuma.

Kõigi külgakende ja katuseluugi\* korraga sulgemiseks vajutage sõrmega käepideme väliskülje puutetundlikku süvendit, kuni kõik külgaknad ja katuseluuk on suletud.

## Lukustamine, kui tagaluuk on lahti

### **i** TÄHELEPANU

Kui auto lukustati siis, kui tagaluuk on lahti, ärge unustage kaugjuhtimispulti pakiruumi, kui tagaluuk pannakse kinni ja auto on täiesti lukus<sup>14</sup>.

## Võtmeta lukust avamine

- Haarake ukse käepidemest või vajutage tagaluugi käepideme all olevat kummikattega surveplaati, et auto lukust avada.
  - > Esiklaasinäidikul olev lukustuste märgutuli kustub, mis kinnitab, et auto on lukust avatud – avage ukсед ja tagaluuk nagu tavaliselt.

<sup>13</sup> Kehtib elektrilise tagaluugiga autodele\*.

<sup>14</sup> Kui tuvastatakse, et võti on auto sees, siis tagaluuk ei lukustu selle sulgemisel.

#### ◀ Automaatne taaslukustamine

Juhul kui kahe minuti jooksul pärast luku avamist ei avata ühtki ust ega tagaluuki, lukustuvad need automaatselt uuesti. See funktsioon vähendab ohtu, et auto jäetakse kogemata lukustamata.

#### Sellega seotud teave

- Võtmeta sisenemise sätted\* (lk. 254)
- Tagaluugi lukust avamine võtmeta\* (lk. 254)
- Nappudeta puutetundlikud pinnad\* (lk. 252)

#### Võtmeta sisenemise sätted\*

Võtmeta sisenemiseks saab valida erinevad järjekorrad.

1. Vajutage keskekraani ülavaates **Seaded**.
2. Valige **My Car** → **Lukustamine** → **Võtmeta avamine**
3. Valige suvand:
  - **Kõik ukсед**  
- avab kõik ukсед korraga lukust.
  - **Üks uks**  
- avab valitud ukse lukust.

#### Sellega seotud teave

- Võtmeta lukustamine ja lukust avamine\* (lk. 253)
- Nappudeta puutetundlikud pinnad\* (lk. 252)

#### Tagaluugi lukust avamine võtmeta\*

Tagaluugi võtmeta avamiseks peab kaugjuhtimispult näiteks lihtsalt taskus või kotis olema.

Tagaluugil on elektriline lukk.

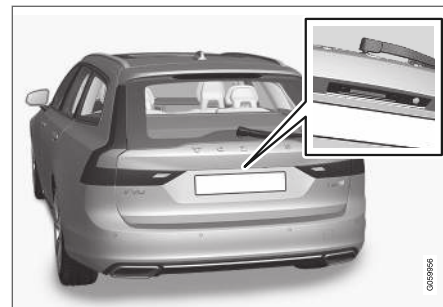

Tagaluugi avamine

1. Vajutage õrnalt kummiga kaetud surveplaati tagaluugi käepideme all.
  - > Lukk vabastatakse.

#### **i** TÄHELEPANU

Selleks, et lukust avamine töötaks, peab üks auto kaugjuhtpultidest olema tööulatuses auto taga.

2. Tõstke välimist käepidet pakiruumi avamiseks.

### ! TÄHTIS TEAVE

- Pakiruumi luku avamiseks tuleb rakendada minimaalset jõudu – vajutage lihtsalt kergelt kummiga kaetud paneelile.
- Ärge tõstke kummiga kaetud paneelist pakiruumi avamisel – kasutage tõstmiseks käepidet. Liiga suure jõu rakendamine võib kahjustada paneeli all olevaid elektrikon-takte.

Peale selle on võimalik tagaluuki lukust avada käte abita, kasutades jalaliigutust tagumise pör-keraua all; vt eraldi jaotist.

### ! HOIATUS

Ärge sõitke avatud tagaluugiga! Pakiruumi kaudu võib autosse tungida mürgiseid heit-gaase.

### Sellega seotud teave

- Võtmeta lukustamine ja lukust avamine\* (lk. 253)
- Nappudeta puutetundlikud pinnad\* (lk. 252)
- Kaugjuhtimispuult-võtme tööulatus (lk. 233)
- Tagaluugi avamine ja sulgemine jalaliigutu-sega\* (lk. 262)

## Käivitus- ja lukustussüsteemide antennide asukohad

Võtmeta käivitus- ja lukustussüsteemiga auto!<sup>15</sup> on auto eri kohtades mitu sisseehitatud antenni.

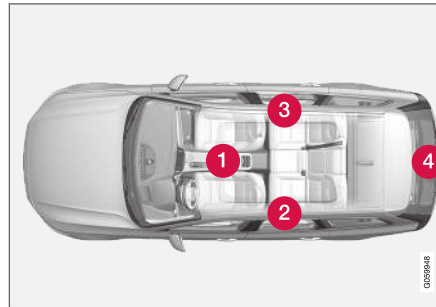

Antennide asukohad.

- 1 Tunnelkonsooli esiosa topsihoidiku all
- 2 Tagumise vasakpoolse ukse ülemises esio-sas<sup>16</sup>
- 3 Tagumise parempoolse ukse ülemises esio-sas<sup>16</sup>
- 4 Pakiruumis<sup>16</sup>

### ! HOIATUS

Südamestimulaatoriga isikud ei tohi hoida võt-mevaba süsteemi antenni südamestimulaato-rile lähemal kui 22 cm (9 tolli). See on vajalik südamestimulaatori ja süsteemi vahelise häire vältimiseks.

### Sellega seotud teave

- Nappudeta puutetundlikud pinnad\* (lk. 252)
- Kaugjuhtimispuult-võtme tööulatus (lk. 233)

## Lukustamine ja lukustuse avamine auto seest

Uksed ja tagaluugi saab esiuste kesklukustusnuppudega lukustada ja lukust avada. Tagauste lukustusnupud\* lukustavad vaid vastava taga-ukse.

### Kesklukustus



Esiukse lukustamise ja lukust avamise nupp koos märgutulega.

### Lukustuse avamine esiukse nupuga

- Kõigi uste ja tagaluugi lukust avamiseks vajutage nuppu .

Kui hoiate nuppu  all, avanevad kõik küljeaknad korraga<sup>17</sup>.

### Lukust avamise lisameetod





Käepide küljeukse alternatiivseks lukust avamiseks.

- Tõmmake ühe küljeukse käepidemest ja laske see lahti.
  - > Kaugjuhtimispuldi seadest olenevalt tehakse lukust lahti ja avatakse kas kõik uksed või ainult valitud uks.

Selle seade muutmiseks puudutage keskekraani ülakuval nuppu **Seaded** → **My Car** → **Lukustamine** → **Eemalt ja salongist avamine**.

### Lukustamine esiukse nupuga

- Vajutage nuppu  – mõlemad esiuksed peavad olema suletud.
  - > Kõik uksed ja tagaluuk lukustatakse.

Kui hoiate nuppu  alla, sulguvad kõik küljeaknad ja panoraamkatus\* korraga.

### Lukustamine tagaukse nupuga\*



Tagaukse lukustamisnupp koos märgutulega.

Tagauste lukustusnupud lukustavad ainult vastava ukse.

### Tagaukse lukust avamine

- Tõmmake käepidet.
  - > Tagaüks tehakse lukust lahti ja avatakse.

<sup>15</sup> Võtmeta käivitus- ja lukustussüsteem töötab ainult autodega, millele on paigaldatud võtmeta käivitus- ja lukustussüsteem (Passive Entry\*).

<sup>16</sup> Ainult autodes, millel on võtmeta käivitus- ja lukustussüsteem (Passive Entry\*).

<sup>17</sup> Üldist õhutusfunktsiooni saab kasutada näiteks auto kiiresti õhutamiseks kuuma ilmaga.

### Sellega seotud teave

- Autosisesse ja kaugühenduse abil lukust avamise sätted (lk. 232)
- Tagaluugi lukust avamine seestpoolt (lk. 257)
- Lapseluku aktiveerimine ja deaktiveerimine (lk. 257)

### Tagaluugi lukust avamine seestpoolt

Tagaluugi saab avada auto salongist, vajutades selleks armatuurlaua nuppu.

1.



Vajutage korraks näidikuploki nuppu .

> Tagaluuki on võimalik lukust vabastada ning avada haarates kummiga kaetud surveplaadist.

Elektrilise tagaluugiga versioon\*.

2. Hoidke näidikuploki nuppu  all.

> Tagaluuk avaneb.

### Sellega seotud teave

- Lukustamine ja lukustuse avamine auto seest (lk. 256)
- Elektrilise tagaluugi avamine ja sulgemine\* (lk. 259)

### Lapseluku aktiveerimine ja deaktiveerimine

Lapselukud takistavad lastel tagauste avamist sõidukist seestpoolt. Kasutada saate elektrilist\* ja manuaalset lukku.

### Elektriline aktiveerimine ja deaktiveerimine\*

Elektrilise lapseluku saab aktiveerida ja inaktiveerida kõigis süüteasendites, v.a **0**. Süsteemi saab aktiveerida ja inaktiveerida kuni kahe minuti jooksul pärast mootori väljalülitamist eeldusel, et ühtki ust ei avata.



Nupp süsteemi elektriliseks aktiveerimiseks ja inaktiveerimiseks.

1. Käivitage mootor või valige **0**-st erinev süüteasend.

- ◀ 2. Vajutage nupule juhipoelse ukse juhtpaneelil.
- > Juhiekraanile ilmub teade **Tagumine lapselukk Aktiveeritud** ning nupu märgutuli süttib, kui lukud on aktiivsed.

Kui elektriline lapselukk on aktiivne:

- tagumisi aknaid saab avada ainult juhiukse juhtpaneeli nuppudega
- ust ei ole võimalik seestpoolt avada.

Lukkude deaktiveerimiseks toimige järgmiselt.

- Vajutage nupule juhipoelse ukse juhtpaneelil.
  - > Juhiekraanile ilmub teade **Tagumine lapselukk Deaktiveeritud** ning nupu märgutuli kustub, kui lukud on deaktiveeritud.

Mootori väljalülitamine ei tühista valitud sätet - kui lapselukud on mootori seiskamisel aktiveeritud, püsib funktsioon aktiivseks ka pärast mootori järgnevat käivitamist.

Tähis	Teade	Spetsifikatsioon
	<b>Tagumine lapselukk Aktiveeritud</b>	Lapselukud on sisselülitatud.
	<b>Tagumine lapselukk Deaktiveeritud</b>	Lapselukud on väljalülitatud.

### Käsitsi aktiveerimine ja deaktiveerimine

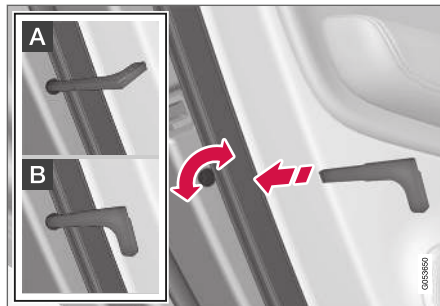

Lapselukkude korral. Mitte segamini ajada uste käsilukkudega.

- Nupu keeramiseks kasutage kaugjuhtimispuldi eemaldatavat võtit.

**A** Uks blokeeritakse seestpoolt avamise vastu.

**B** Ukse saab avada nii väljast- kui seestpoolt.

**i TÄHELEPANU**

- Uksel olev nupp lukustab ainult selle ukse, mitte mõlemat tagaust.
- Elektrilise lapselukuga autodel ei ole manuaalset lapselukku.

### Sellega seotud teave

- Lukustamine ja lukustuse avamine auto seest (lk. 256)
- Eemaldatav puldivõti (lk. 239)

## Automaatne lukustamine sõitmise ajal

Uksed ja tagaluuk lukustatakse auto liikumahakamisel automaatselt.

Selle seadistuse muutmiseks:

1. Vajutage keskekraani ülavaates **Seaded**.
2. Vajutage **My Car** → **Lukustamine**.
3. Selle funktsiooni deaktiveerimiseks või aktiveerimiseks valige **Sõidu ajal automaatselt lukustamine**.

## Sellega seotud teave

- Lukustamine ja lukustuse avamine auto seest (lk. 256)

## Elektrilise tagaluugi avamine ja sulgemine\*

Tagaluugi saab avada ja sulgeda elektriliselt.

### Elektrilise tagaluugi avamine

Tagaluugi avamiseks valige üks järgnevatest valikutest.

- Hoidke kaugjuhtimispuldil nuppu  all. Hoidke seda all seni, kuni tagaluuk hakkab avanema.

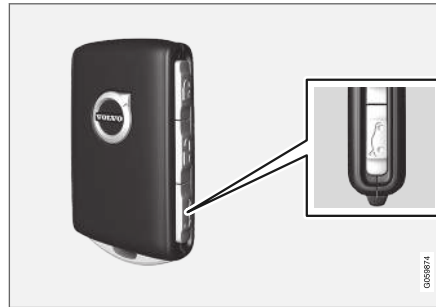

- Hoidke näidikupaneelil nuppu  all. Hoidke seda all seni, kuni tagaluuk hakkab avanema.

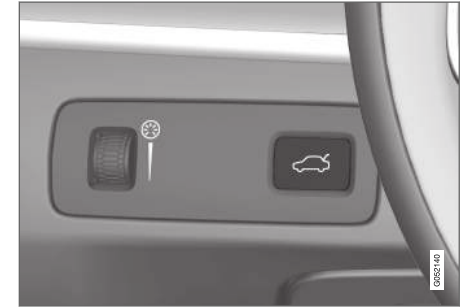

- Vajutage õrnalt tagaluugi käepidemele.

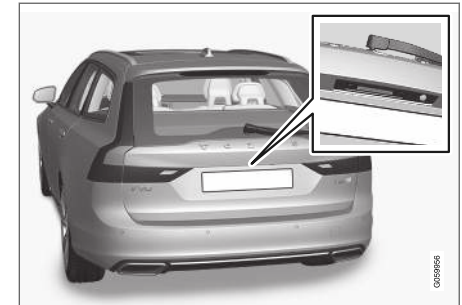

- ◀ – Jalaliigutus\* tagumise pörkeraua all.



## Elektrilise tagaluugi sulgemine

Tagaluugi sulgemiseks<sup>18</sup> valige üks järgmistest valikutest.

- Vajutage sulgemiseks tagaluugi alumisel küljel olevat nuppu



- > Tagaluuk sulgub automaatselt – tagaluuki ei lukustata.

### TÄHELEPANU

Nupp on aktiivne 24 tundi pärast luugi avamist. Pärast seda tuleb luuk käsitsi sulgeda.

- Hoidke kaugjuhtimispuldi nuppu all.
  - > Tagaluuk sulgub automaatselt ja kostab helisignaali – tagaluuki ei lukustata.
- Hoidke näidikuploki nuppu all.
  - > Tagaluuk sulgub automaatselt ja kostab helisignaali – tagaluuki ei lukustata.

- Jalaliigutus\* tagumise pörkeraua all.
  - > Tagaluuk sulgub automaatselt ja kostab helisignaali – tagaluuki ei lukustata.

## Elektrilise tagaluugi sulgemine ja lukustamine<sup>18</sup>

- Tagaluugi sulgemiseks ning tagaluugi ja kõigi uste korrigeerimiseks (kõik ukseid peavad olema suletud) vajutage tagaluugi allservas olevat nuppu
  - > Tagaluuk sulgub automaatselt – tagaluuk ja ukseid lukustatakse ning signalisatsioon\* lülitub sisse.

### TÄHELEPANU

- Selleks, et lukustamine ja lukustavamine töötaks, peab üks auto kaugjuhtpultidest olema tööolatuses.
- Võtmevaba\* lukustuse või sulgemise korral kostab kolm signaali, kui pult ei asu tagaluugile piisavalt lähedal.

<sup>18</sup> Võtmeta lukustamise ja lukustavamise süsteemiga autodel (passiivne sisenemine\*) on üks nupp sulgemiseks ning üks nupp sulgemiseks ja lukustamiseks.

**! TÄHTIS TEAVE**

Tagaluugi käsitsi kasutamisel avage ja sulgege see aeglaselt. Takistuse ilmnemisel ärge püüdke seda jõuga avada või sulgeda. Vastasel juhul võite tagaluuki kahjustada ja see ei pruugi enam korralikult toimida.

**Avamise või sulgemise tühistamine**

Avamist või sulgemist saab tühistada järgmistel viisidel.

- Vajutage näidikupaneelil nuppu.
- Vajuta kaugjuhtimispult-võtme nuppu.
- Vajutage sulgemisnuppu tagaluugi all.
- Vajuta välise käepideme all olevat kummist surveplaati.
- Jalaliigutuse kasutamine\*.

Tagaluugi liikumist takistatakse ja see peatub. Seejärel saab pakiruumi kaant käsitsi liigutada.

**Muljumiskaitse**

Kui miski takistab piisavalt tugevalt tagaluugi avanemist või sulgumist, aktiveerub muljumiskaitse.

- Avanemisel liikumine peatub ja kostab pikk helisignaal.
- Sulgemisel liikumine peatub, kostab pikk helisignaal ja tagaluuk liigub tagasi programmeeritud maksimaalsesse avamisasendisse.

**⚠ HOIATUS**

Võtme avamisel/sulgemisel arvesse vahelejäämise ohtu. Enne kui hakkate avama/sulgema, veenduge, et kedagi ei viibi tagaluugi läheduses, sest vahelejäämisel võivad olla tõsised tagajärjed.

Tagaluugi kasutamisel peab olema ettevaatlik.

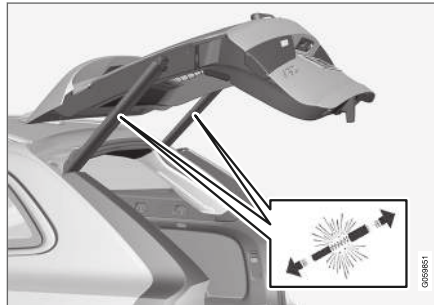
**Survevarddad**

Elektrilise tagaluugi survevarddad.

**⚠ HOIATUS**

Ärge avage elektrilise tagaluugi eelpingutatud vedrusid. Need on suure surve all ja võite end nende avamisel vigastada.

**Sellega seotud teave**

- Elektrilise tagaluugi maksimaalse avanemise-  
sendi programmeerimine\* (lk. 262)
- Tagaluugi avamine ja sulgemine jalaliigutusega\* (lk. 262)
- Kaugjuhtimispult-võtme tööulatus (lk. 233)

## Elektrilise tagaluugi maksimaalse avanemisasendi programmeerimine\*

Kohandage tagaluugi avanemisulatust madala katusekõrguse järgi.

Maksimaalse avanemisasendi seadistamiseks toimige järgmiselt.

1. Avage tagaluuk – peatage see avatud asendis.

### **i** TÄHELEPANU

Väiksemat ava kui pooleldi avatud tagaluuk pole võimalik programmeerida.

2. Hoidke tagaluugi allservas olevat nuppu  vähemalt kolm sekundit all.
  - > Kostab kaks lühikest helisignaali, mis märgivad, et asend on salvestatud.

Maksimaalse avamisasendi nullimiseks toimige järgmiselt.

- Seadke tagaluuk käsitsi kõrgeimasse asendisse, hoidke tagaluugi nuppu  vähemalt 3 sekundit all.
  - > Kostab kaks helisignaali, mis märgivad, et salvestatud asend on tühistatud. Seejärel avaneb tagaluuk maksimaalsesse avamisasendisse.

### **i** TÄHELEPANU

- Kui süsteem on töötanud pikka aega järjest, lülitub see ülekoormuse vältimiseks välja. Seda saab uuesti kasutada umbes 2 minuti pärast.

### Sellega seotud teave

- Elektrilise tagaluugi avamine ja sulgemine\* (lk. 259)

## Tagaluugi avamine ja sulgemine jalaliigutusega\*

Tagaluugi avamise ja sulgemise lihtsustamiseks, kui asjad on käes, võite liigutada jalga tagastange alumise osa suunas.

Kui autos on võtmeta lukustamise ja lukust avamise süsteem\*, saate tagaluugi lukust avada jalaliigutusega.

Tagaluugi avamise ja sulgemise funktsioon on saadaval ka siis, kui autos on elektriline tagaluuk\*.

### **i** TÄHELEPANU

Jalaliigutusega avatava tagaluugi funktsioon on saadaval kahes versioonis.

- Jalaliigutusega avatav ja suletav
- Jalaliigutusega ainult avamine (käsitsi avamiseks tõstke tagaluuk üles)

Pidage meeles, et jalaliigutusega avamise ja sulgemise funktsiooni jaoks vajate versiooni, mis on varustatud elektrilise tagaluugiga\*.

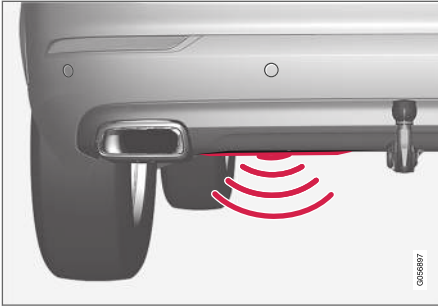

Andur asub pörkeraua vasakpoolses osas.

Üks auto kaugjuhtimispultidest peab olema auto ulatuses (umbes 1 meeter (3 jalga)), et avamine ja sulgemine oleks võimalik. See kehtib ka juba lukust avatud auto suhtes, et vältida juhuslikku avanemist, nt auto pesu ajal.

### Avamine ja sulgemine jalaliigutusega



Jalaliigutus tuvastusseadme aktiveerimisel.

- Tehke **üks** aeglane jalaliigutus tagumise kaitseraua vasaku osa suunas. Seejärel astuge samm tagasi. Stanget ei tohi puudutada.
  - > Tagaluugi avamise ja sulgemise aktiveerimisel ning avamisel ja sulgemisel kostab lühike helisignaal.

Kui tagaluuk on avatud asendis, siis jalaliigutuse korral see alati suletakse<sup>19</sup>.

Kui jalga liigutatakse mitu korda ja heakskiidetud kaugjuhtimispult ei asu auto taga, siis teatud aja jooksul luuki ei avata.

Jalaliigutuse tegemisel ei tohi jalga auto alla ulatada. Sellisel juhul ei pruugi tagaluuk avaneda.

### Avamise või sulgemise tühistamine jalaliigutusega

- Tagaluugi avamise või sulgemise ajal selle liikumise peatamiseks **üks** aeglane jalaliigutus (edasisuunaline jalalöökk).

Kaugjuhtimispult ei pea avamise või sulgemise tühistamiseks olema auto läheduses.

#### **i** TÄHELEPANU

Kui tagumise kaitseraua küljes on palju jääd, lund, mustust või muud taolist, võib funktsiooni töö olla piiratud või ei pruugi funktsioon üldse töötada. Seetõttu hoidke kaitseraud puhas.

#### **i** TÄHELEPANU

Kui võti asub läheduses, võidakse süsteem aktiveerida autopoesulas või muus taolises olukorras.

### Sellega seotud teave

- Nuppudeta puutetundlikud pinnad\* (lk. 252)
- Elektrilise tagaluugi avamine ja sulgemine\* (lk. 259)
- Kaugjuhtimispult-võtme tööulatus (lk. 233)

<sup>19</sup> Kehtib elektrilise tagaluugiga autodele\*.

## Privaatsuslukk

Tagaluugi saab lukustada (nn privaatsuskaitse-lukk, mis takistab selle avamist) näiteks enne auto hooldusesse viimist, hotelli juurde jätmist vms.



Privaatlukustuse funktsiooni nupp asub keskekraani funktsioonikuval. Olenevalt lukustuse olekust, kuvatakse **Eralukk avatud** või **Eralukk lukus**.

## Sellega seotud teave

- Privaatlukustuse aktiveerimine ja deaktiveerimine (lk. 264)

## Privaatlukustuse aktiveerimine ja deaktiveerimine

Privaatlukustust aktiveeritakse keskekraani funktsiooninupuga ja valikulise PIN-koodiga.

### TÄHELEPANU

Auto peab olema vähemalt süüterežiimis **I**, et privaatlukustusfunktsioon aktiveeruks.

## Enne esmakordset kasutamist sisestage turvakood

Turvakood tuleb valida funktsiooni esmakordsel kasutamisel. Turvakoodi saab kasutada privaatlukustuse deaktiveerimiseks, kui valitud PIN-kood on kadunud või unustatud. Turvakood toimib kõigile privaatlukustusfunktsioonidele seatud PIN-koodide PUK-koodina.

Hoidke turvakoodi turvalises kohas.

Turvakoodi loomiseks tehke järgmist.

1. Vajutage funktsioonivaates privaatlukustuse nuppu.



> Kuvatakse hüpikaken.

2. Sisestage soovitud turvakood.

> Turvakood salvestatakse. Privaatsusluku funktsioon on nüüd aktiveerimiseks valmis.

Kui süsteem on nullitud, tuleb ülal kirjeldatud toimingut korrata.

## Privaatlukustuse aktiveerimine

1. Vajutage funktsioonivaates privaatlukustuse nuppu.



> Kuvatakse hüpikaken.

2. Sisestage tagaluugi luku avamiskood ja vajutage nuppu **Kinnita**.

> Tagaluuk on lukus. Lukustamise kinnitamiseks süttib funktsioonivaates nupu kõrval roheline näidik.

## Privaatlukustuse väljalülitamine

1. Vajutage funktsioonivaates privaatlukustuse nuppu.



> Kuvatakse hüpikaken.

2. Sisestage lukustamisel määratud kood ja valige **Kinnita**.
  - > Tagaluuk on lukust avatud. Lukust avamise kinnitamiseks roheline näidik funktsioonivaates nupu kõrval kustub.

### **i** TÄHELEPANU

Kui PIN-kood on kadunud/unustatud või olete sisestanud vale PIN-koodi üle kolme korra järjest, saab privaatlukustuse inaktiveerimiseks kasutada turvakoodi.

### **i** TÄHELEPANU

Kui privaatlukustus on aktiveeritud ja avatakse lukust teenuse Volvo On Call\* või rakenduse Volvo On Call\* kaudu, lülitub privaatlukustus automaatselt välja.

## Sellega seotud teave

- Privaatsuslukk (lk. 264)

## Alarm\*

Alarm edastab helisignaali ja visuaalse hoiatuse, kui keegi siseneb autosse ilma õige kaugjuhtimispuldita või manipuleerib starteri aku või alarmi signaaliga.

Aktiveeritud alarm käivitub, kui:

- uks, kapott või tagaluuk avatakse<sup>20</sup>
- salongis tuvastatakse liikumine (liikumissensori olemasolul\*)
- autot tõstetakse või seda pukseeritakse (kal-desensori olemasolul\*)
- aku kaabel on lahti võetud
- sireeni ja auto vaheline ühendus katkestatakse.

## Alarmisignaalid

Kui alarm hakkab tööle, teeb süsteem järgmist.

- Sireen töötab 30 sekundit või kuni alarm välja lülitatakse.
- Kõik suunatud vilguvad 5 minutit või kuni alarm välja lülitatakse.

Kui häire aktiveerimis põhjust ei lahendata, korraldatakse häiretsükli kuni 10 korda<sup>21</sup>.



## ◀ Alarmituli

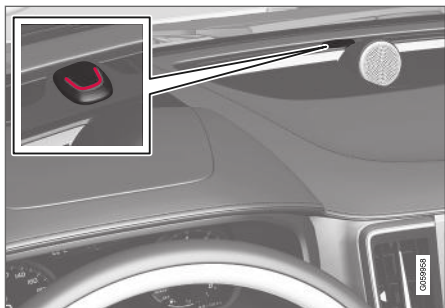

Armatuurlaual olev punane tuli näitab, millises olekus on alarmsüsteem:

- LED ei põle – signalisatsioon on välja lülitatud.
- LED vilgub iga kahe sekundi järel – signalisatsioon on sisse lülitatud
- Kui alarm lülitatakse välja ja märgutuli vilgub kiiresti maksimaalselt 30 sekundit või kuni süüteasendi I valimiseni (käivitusnuppu keeratakse päripäeva ja seejärel vabastatakse), siis on alarm vahepeal rakendunud.

### Liikumis- ja kallutusandurid\*

Liikumis- ja kallutusandurid reageerivad autosisele liikumisele, kui aken on purunenud või kui

keegi püüab rehve varastada või autot minema vedada.

Liikumisandur aktiveerivad signalisatsiooni, kui salongis tuvastatakse liikumine – andurid reageerivad ka õhu liikumisele. Seega võib häiresignaal sisse lülituda, kui autoaknad või panoraamkatus\* on avatud või kasutatakse salongi kütteseadet.

Selle vältimiseks:

- Sulgege aken ja panoraamkatus, kui autost lahkute.
- Kui soovite kasutada salongi või seisukütteseadet, suunake õhuvoo õhuavadest nii, et need ei ole salongis üles suunatud.

Võite ka kasutada madalamat alarmitaset liikumis- ja kallutusandurite ajutiseks deaktiveerimiseks.

Lülitage liikumis- ja kallutusandurid välja ka siis, kui autot transporditakse laeva või rongiga, sest selline liikumine võib autot mõjutada ja alarmi aktiveerida.

### Alarmsüsteemi viga



Kui alarmsüsteemis on rike, ilmub

juhiekraanile sümbol ja teade

**Alarmsüsteemi rike Vajab**

**hooldust.** Sel juhul pöördu teenin-

dusse - soovitame volitatud Volvo teenindust.

**i TÄHELEPANU**

Ärge püüdke alarmsüsteemi komponente ise remontida ega muuta. Sellised katsed võivad mõjutada kindlustustingimusi.

### Sellega seotud teave

- Alarmide aktiveerimine ja deaktiveerimine\* (lk. 267)
- Vähendatud alarmitase\* (lk. 268)
- Sundlukustus\* (lk. 268)

<sup>20</sup> Kehtib teatud mudelitel.

<sup>21</sup> Kehtib teatud turgudel.

## Alarmide aktiveerimine ja deaktiveerimine\*

Alarm rakendub auto lukustamisel.

### Alarmi aktiveerimine

Lukustage auto ja lülitage signalisatsioon sisse järgmiselt.

- Vajutage kaugjuhtimispuhli lukustusnuppu 
- Puudutage tähistatud pinda ukse käepideme välisküljel või tagaluugi kummiga kaetud surveplaati<sup>22</sup>.

Kui autol on nii võtmeta lukustamise / lukust avamise süsteem\* kui ka elektriline tagaluuk\*, saab tagaluugi allservas olevat nuppu  kasutada ka auto lukustamiseks ja signalisatsiooni sisselülitamiseks.

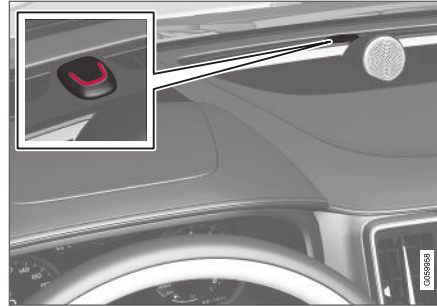

Kui auto on lukus ja alarm aktiveeritud, vilgub armatuurilaua punane LED korra iga kahe sekundi järel.

### Alarmi deaktiveerimine

Avage auto lukust ja lülitage signalisatsioon välja järgmiselt.

- Vajutage kaugjuhtimispuhli lukustus avamise nuppu 
- Võtke kinni ühest käepidemest või vajutage tagaluugi kummiga kaetud surveplaati<sup>22</sup>.

### Alarmi deaktiveerimine ilma töötava kaugjuhtimispuhldita

Autot on võimalik lukust avada ning alarmi maha võtta ka siis kui kaugjuhtimispuhli ei tööta, näiteks kui selle patareid on tühjenenud.

1. Ava juhiuks eemaldatava metallvõtmega.
  - > Alarm hakkab tööle.

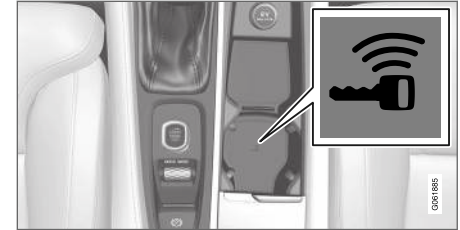

Tagavaralugemiseseade asub topsihoidikus.

2. Asetage kaugjuhtimispuhli tunnelkonsooli panipaigas olevasse topsihoidikusse võtme tähisele.
3. Keerake käivitusnuppu päripäeva ja laske sellest lahti.
  - > Alarm on desaktiveeritud.

### Tööle hakanud alarmi väljalülitamine

- Vajutage kaugjuhtimispuhli avamisnuppu üli keerake auto süüde asendisse I (keerake käivitusnuppu päripäeva ja vabastage).

** TÄHELEPANU**

- Pidage meeles, et auto lukustamisel käivitub alarm.
- Kui mõni autouks seestpoolt avatakse, lülitub alarm sisse.

<sup>22</sup> Kehtib üksnes autodele, millel on võtmeta lukustamise ja lukust avamise funktsioon\* (Passive Entry).

## « Automaatne alarmi sisselülitamine ja uuesti sisselülitamine

Kui unustate sõiduki valve alla lülitada, teeb seda automaatne valve alla lülitamise funktsioon.

Kui auto on vabastatud lukustusest kaugjuhtimispuldi abil (ja alarm lülitatakse välja), kuid ühtki ust või tagaluuki ei avata kahe minuti jooksul, lülitub alarm uuesti automaatselt sisse. Ühtaegu lukustatakse auto uuesti.

Mõnes riigis aktiveeritakse alarm teatud aja möödudes automaatselt, kui juhiuks avatakse ja suletakse ilma lukustamata.

Selle seadistuse muutmiseks:

1. Vajutage keskekraani ülavaates **Seaded**.
2. Vajutage **My Car** → **Lukustamine**.
3. Funktsiooni ajutiseks deaktiveerimiseks valige **Passiiv. sign. deakt-mine**.

## Sellega seotud teave

- Alarm\* (lk. 265)

## Vähendatud alarmitase\*

Madalam alarmitase tähendab, et liikumis- ja kallutusandurid on ajutiselt välja lülitatud.

Lülitage liikumis- ja kallutusanduri välja, et vältida alarmi tahtmatut vallandumist nt siis, kui jätate koera lukustatud autosse või auto transportimisel praamil.



Vajutage keskekraani funktsioonikuval nuppu **Piiratud valve**, et lülitada välja liikumis- ja kallutusandurid ning lukustada seejärel auto.

Samas inaktiveeritakse sundlukustuse funktsioon, mis tähendab, et auto lukustamine seest on võimalik.

Kui auto avatakse lukust ja lukustatakse uuesti, tuleb vähenenud häiretase uuesti aktiveerida.

## Sellega seotud teave

- Alarm\* (lk. 265)
- Sundlukustus\* (lk. 268)

## Sundlukustus\*

Sundlukustus tähendab, et kõik uksekäepidemed isoleeritakse mehaaniliselt, mis takistab uste avamist seestpoolt, kui auto on väljastpoolt lukustatud.

Sundlukustus aktiveeritakse kaugjuhtimispuldi abil ning võtmevaba lukustuse puhul (Passive Entry\*) valikuga. Sundlukustus aktiveeritakse uste lukustamise järel umbes 10 sekundilise viivitusega.

Kui uks avatakse viivitusaja jooksul, katkeb funktsiooni jada ja signalisatsioon desaktiveeritakse.

**i TÄHELEPANU**

- Pidage meeles, et auto lukustamisel käivitub alarm.
- Kui mõni autouks seestpoolt avatakse, lülitub alarm sisse.

Autot on võimalik sundlukust avada ainult võtme, võtmeta sisenemise süsteemi või rakendusega Volvo On Call\* .

Eesmist vasakpoolset ust on võimalik ka võtmet lahtilukustada. Auto avamisel eemaldatava võtme labaga aktiveerub alarm.

**! HOIATUS**

Ärge lubage kellelgi jääda autosse sundlukustust eelnevalt välja lülitamata, et vältida inimeste autosse lukustamise ohtu.

**Sellega seotud teave**

- Sundlukustuse ajutine\* deaktiveerimine (lk. 269)
- Alarm\* (lk. 265)

**Sundlukustuse ajutine\* deaktiveerimine**

Juhul kui keegi kavatseb autosse jääda, kuid autouksed tuleb väljastpoolt lukustada, siis tuleb sundlukustuse funktsioon ajutiselt inaktiveerida, et lukustamine seest oleks võimalik.



Vajutage keskekraani funktsioonivaates korduvalt nuppu **Piiratud valve**, et sundlukustuse funktsioon ajutiselt deaktiveerida.

See tähendab ka seda, et häire liikumis- ja kallutusandurid\* lülitatakse välja.

Seejärel kuvatakse keskekraanil **Piiratud valve** ning sundlukustus lülitatakse ajutiselt auto lukustamiseks välja.

Tavalise lukustamise puhul lülitatakse elektripistikud koheselt välja, sundlukustuse puhul on neid võimalik veel kuni 10 minutit pärast lukustamist kasutada.

Kui auto avatakse lukust ja lukustatakse uuesti, tuleb sundlukustus uuesti deaktiveerida.

Süsteem lähtestatakse mootori järgmisel käivitamisel.

**Sellega seotud teave**

- Sundlukustus\* (lk. 268)
- Alarm\* (lk. 265)

**Tundmatu komponendi tuvastamine\***

Tundmatu komponendi tuvastamise funktsioon annab teada, kui autoga on ühendatud tundmatu komponent.

Iga LED-esituli\* on loodud spetsiaalselt selle auto jaoks. Tundmatu esitule ühendamisel kuvab juhiakraan teate **Teadmata autoosa. Vajab hooldust, leiti tundmatu autoosa**. Volvo soovib võtta ühendust volitatud Volvo teenindusega.

**Sellega seotud teave**

- Volvo teenindusprogramm (lk. 570)



JUHI ABISTAMINE

## Driver support system

Auto on varustatud juhti abistavate (aktiivselt või passiivselt) eri süsteemidega.

Süsteemid aitavad näiteks hoida sobivat pikivahet või kindlat kiirust eessõitva auto suhtes, ennetada kokkupõrget või hoiatada juhti teatud situatsioonides ning abistada auto peatamisel või parkimisel.

Mõned süsteemid kuuluvad standardvarustuse hulka, teised on saadaval lisavarustusena. Oleneb ka riigist.

## Sellega seotud teave

- Kiirusest olenev juhtajami koormusjõud (lk. 272)
- Elektrooniline stabiilsusabisüsteem (lk. 273)
- Stabiilsussüsteem Roll Stability Control (lk. 273)
- Rear Collision Warning (lk. 348)
- Kiirusepiiraja (lk. 277)
- Kiirusehoidik (lk. 285)
- Pikivahe hoiatus\* (lk. 289)
- Adaptiivne püsikiirushoidik\* (lk. 293)
- Juhiabi (lk. 309)
- Radariüksus (lk. 323)
- Kaamera (lk. 332)
- City Safety™ (lk. 336)
- BLIS\* (lk. 349)

- Cross Traffic Alert\* (lk. 353)
- Liiklusmärkide teave\* (lk. 357)
- Driver Alert Control (lk. 363)
- Sõidurajaabi (lk. 365)
- Roolimisabi kokkupõrkeohu korral (lk. 372)
- Parkimisabi\* (lk. 380)
- Parkimisabi kaamera\* (lk. 385)
- Aktiivne parkimisabi\* (lk. 394)

## Kiirusest olenev juhtajami koormusjõud

Kiirustundlik roolivõim muudab rooli käigu kiiruse tõustes jäigemaks, mis võimaldab sõiduki juhile parema juhtimistunnetuse.

Maanteel tundub rool jäigem. Rool reageerib kergelt ning ei eelda parkimisel ja madalal kiirusel sõitmisel pingutamist.

### TÄHELEPANU

Teatud olukordades võib roolivõimendi ülekuumeneda, siis tuleb seda mõnda aega jahutada – selle aja vältel töötab roolivõimendi väiksema võimsusega ja rooli keeramine võib pisut raskem olla.

Koos vähendatud roolimisabiga kuvatakse juhiekraanil vastav sõnum ja ROOLI sümbol.

### HOIATUS

Kui roolivõimendi toimib vähendatud võimsusega, ei ole juhti toetavad funktsioonid koos roolimisabiga saadaval.

Sellisel juhul kuvatakse juhiekraanil sõnum **Roolivõimendi rike** või **Roolivõimendi ajutiselt piiratud** ja ROOLI sümbol.

## Roolimisjõu muutmine\*

Roolimisjõu valimiseks avage jaotis "Sõidurežiimid" ja vaadake pealkirja "Valitavad sõidurežiimid" alt režiimi INDIVIDUAL kirjeldust.

Mudelitel, millel puudub suvand INDIVIDUAL, valitakse roolimisjõud keskekraani ülavaate ja järgmise menüütee kaudu:

### Seaded → My Car → Sõidurežiimid → Roolimisjõud

Roolimisjõu valikut ei saa kasutada keeramise ajal, kui kiirus on suurem kui 10 km/h (6 mph).

## Sellega seotud teave

- Sõidurežiimid\* (lk. 424)
- Juhiabi (lk. 309)
- Sõidurajaabi (lk. 365)
- Roolimisabi kokkupõrkeohu korral (lk. 372)
- Aktiivne parkimisabi\* (lk. 394)

## Stabiilsussüsteem Roll Stability Control

Stabiilsussüsteem RSC<sup>1</sup> vähendab auto ümberminekuhtu näiteks järskude kõrvalepõikemanoövrite või auto libisemise korral.

RSC-süsteem registreerib, kas ja kui palju auto pikisuunaline kalle muutub. Seda teavet kasutatakse auto ümberminekuhtu väljaarutamiseks. Kui see oht autot varitseb, rakendub elektrooniline stabiilsuse juhtimise süsteem, mootori pöördemoment väheneb ja üht või kaht ratast pidurdatakse, kuni auto saavutab jälle stabiilsuse.

### HOIATUS

Normaalsete sõidutingimuste puhul suurendab RSC-süsteem auto ohutust maanteel, kuid süsteem ei anna põhjust kiiremaks sõiduks. Järgige alati ohutu sõidu tagamiseks tavapäraseid ettevaatusabinõusid.

## Elektrooniline stabiilsusabisüsteem

Elektrooniline stabiilsussüsteem (ESC<sup>2</sup>) aitab juhil külglibisemist vältida ja parandab auto veojõudu.



Juhi ekraanil kuvatakse seda sümbolit siis, kui süsteem ESC on rakendunud.

Süsteemi ESC abil pidurdamise korral võib kuulda pulseerivat heli ning gaasi andmisel võib

auto kiirendus olla oodatust aeglasem.

ESC süsteem hõlmab järgmisi alamfunktsioone.

- Stabiilsusfunktsioon<sup>3</sup>
- Kaapimis- ja veojõukontrollisüsteem
- Mootoriga pidurdamine
- Haagise stabiilsusabisüsteem

<sup>1</sup> Roll Stability Control

<sup>2</sup> Electronic Stability Control

<sup>3</sup> Seda nimetatakse ka aktiivseks suunakontrolliks (Active Yaw Control ehk AYC).



**⚠ HOIATUS**

- Stabiilsusüsteem ESC on abivahend, mis lihtsustab sõitmist ja suurendab ohutust, kuid ei pruugi kõigis liiklus-, ilmastiku- ja teeoludes toimida.
- ESC ei vabasta juhti kohustusest olla valvas ja tähelepanelik. Juht vastutab alati ohutu sõidu, sobiva sõidukiiruse ja piisava vahemaa hoidmise eest teistest sõidukitest ning peab alati järgima kehtivaid liikluseeskirju.

### Stabiilsusfunktsioon<sup>3</sup>

Funktsioon kontrollib eraldi iga ratta veo- ja pidurdusjõudu auto stabiliseerimiseks.

### Kaapimis- ja veojõukontrollisüsteem

Funktsioon on aktiivne väikesel kiirusel ja see pidurdab kaapivaid veorattaid, nii et teistele ratas-tele kantakse üle suurem veojõud.

Funktsioon ei lase ka veorattal kiirenduse ajal teepinnal kaapida.

### Mootoriga pidurdamine

Mootoriga pidurdamise funktsioon (EDC<sup>4</sup>) hoiab ära soovimatu rataste lukustumise, mis juhtub näiteks pärast käiguvahetust madalamale käigule

või pidurdamisel mootoriga madalamatel käikudel sõitmise korral libedal teel.

Rataste blokeerumine sõidu ajal võib muuhulgas halvendada auto juhitavust.

### Haagise stabiilsusabisüsteem<sup>\*5</sup>

Haagise stabiilsusabisüsteem (TSA<sup>6</sup>) stabiliseerib haagist vedavat autot, kui need ei püsi enam sõidujoonel. Lisateavet vaadake jaotisest „Haagise stabiilsusabisüsteem”.

**i TÄHELEPANU**

Funktsioon TSA on deaktiveeritud, kui **ESC sportrežiim** on aktiveeritud.

### Sellega seotud teave

- Elektroonilise stabiilsusabisüsteemi spordirežiim (lk. 274)
- Sportrežiimi aktiveerimine/deaktiveerimine elektroonilises stabiilsusabisüsteemis (lk. 275)
- Elektroonilise stabiilsusabisüsteemi spordirežiimi piirang (lk. 275)
- Elektroonilise stabiilsusabisüsteemi sümbolid ja teated (lk. 276)

## Elektroonilise stabiilsusabisüsteemi spordirežiim

ESC<sup>7</sup> süsteem on alati aktiveeritud – seda ei saa välja lülitada. Juhil on siiski võimalus valida funktsioon **ESC sportrežiim**, mis lisab auto juhtimisele sportlikkust.

Kui alamfunktsioon **ESC sportrežiim** on valitud, ei sekku funktsioon ESC enam nii palju, autol on lubatud rohkem külglibisemist ja juht kontrollib autot tavapärasest rohkem.

Kui funktsioon **ESC sportrežiim** on valitud, on ESC põhimõtteliselt välja lülitatud, kuigi see aitab juhti siiski paljudes olukordades.

**i TÄHELEPANU**

Kui funktsioon **ESC sportrežiim** on valitud, on haagise stabiilsusabi (TSA<sup>8</sup>) deaktiveeritud.

Funktsioonis **ESC sportrežiim** saavutatakse maksimaalne veojõud ka siis, kui auto on kinni jäänud või sõidetakse lahtisel pinnasel, näiteks liivas või sügavas lumes.

<sup>3</sup> Seda nimetatakse ka aktiivseks suunakontrolliks (Active Yaw Control ehk AYC).

<sup>4</sup> Engine Drag Control

<sup>5</sup> Haagise stabiilsusabisüsteem kuulub Volvo originaal-haakekonksu komplekti.

<sup>6</sup> Trailer Stability Assist

### Sellega seotud teave

- Elektroniline stabiilsusabisüsteem (lk. 273)
- Haakekonks\* (lk. 454)

### Sportrežiimi aktiveerimine/ deaktiveerimine elektroonilises stabiilsussüsteemis

ESC<sup>9</sup> süsteem on alati aktiveeritud – seda ei saa välja lülitada. Juhil on siiski võimalus valida spordirežiim, mis lisab auto juhtimisele sportlikkust.



Spordirežiim aktiveeritakse/  
deaktiveeritakse keskekraani  
funktsioonivaates.

- Puudutage funktsioonivaates nuppu **ESC sportrežiim**.  
> Spordirežiimi aktiveerimisel/inaktiveerimisel on nupu märgutuli roheline/hall.



Juhiekraanil märgitakse aktiveeritud **ESC sportrežiim** põleva sümboliga, kuni funktsiooni välja lülitatakse või mootor seisatakse. Mootori järjekordsel käivitamisel lülitub ESC-süsteem tagasi tavarežiimi.

### Sellega seotud teave

- Elektroniline stabiilsusabisüsteem (lk. 273)

### Elektronilise stabiilsusabisüsteemi spordirežiimi piirang

Süsteemi ESC<sup>10</sup> alamfunktsiooni **ESC sportrežiim** aktiveerimisega on seotud teatud piirangud.

Funktsiooni **ESC sportrežiim** ei saa valida, kui üks järgmistest funktsioonidest on aktiveeritud.

- Kiirusepiiraja
- Kiirusehoidik
- Kohanduv kiirusehoidik
- Pilot Assist.

### Sellega seotud teave

- Elektroniline stabiilsusabisüsteem (lk. 273)

<sup>7</sup> Electronic Stability Control

<sup>8</sup> Trailer Stability Assist





<sup>9</sup> Electronic Stability Control

<sup>10</sup> Electronic Stability Control

## Elektronilise stabiilsusabisüsteemi sümboolid ja teated

Juhiekraanil võidakse kuvada elektronilist stabiilsuskontrolli (Electronic Stability Control -ESC) puudutavaid sümboleid ja teateid.

Järgnevas tabelis on mõned näited.

Tähis	Teade	Spetsifikatsioon
	Põleb püsivalt ligikaudu 2 sekundit.	Süsteemi kontroll pärats mootori käivitamist.
	Vilgub.	ESC süsteem on aktiveeritud.
	Lamp põleb pidevalt.	Sportrežiim on valitud. <b>MÄRKUS.</b> ESC süsteemi selles režiimis ei deaktiveerida – selle jõudlust vähendatakse osaliselt.
	<b>ESC</b> Ajutiselt välja lülitatud	ESC süsteem on piduri liigse temperatuuri tõttu ajutiselt välja lülitatud. Süsteem rakendub automaatselt, kui pidurid on maha jahtunud. Vt juhiekraanile ilmutvat teadet.
	<b>ESC</b> Vajab hooldust	ESC süsteem on välja lülitunud. <ul style="list-style-type: none"> <li>• Peatage auto ohutus kohas, lülitage mootor välja ja käivitage uuesti.</li> <li>• Kui teade jääb püsima, pöördu teenindusse – soovitame volitatud Volvo teenindust.</li> </ul>

Tekstteate kustutamiseks vajutage lühidalt rooli parempoolse klavvistiku keskel olevat klahvi .

Kui teade jääb alles: võtke ühendust töökojaga (soovitame volitatud Volvo teenindust).

### Sellega seotud teave

- Elektroniline stabiilsusabisüsteem (lk. 273)

## Kiirusepiiraja

Kiirusepiiraja (SL<sup>11</sup>) sarnaneb tagurpidi töötava kiirushoidikuga – juht reguleerib auto sõidukiirust gaasipedaaliga, kuid tal pole võimalik eelvalitud kiirusepiiraja piirkiirust juhuslikult ületada.

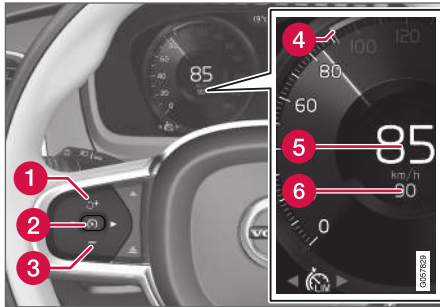

Funktsioonide nupud ja sümbolid<sup>12</sup>.

- 1 : aktiveerib kiirusepiiraja ooterežiimist ja taastab talletatud maksimaalse kiiruse
- 1 : suurendab talletatud maksimaalset kiirust
- 2 : **ooterežiimist** - aktiveerib kiirusepiiraja ja talletab praeguse kiiruse
- 2 : **aktiivsest režiimist** - deaktiveerib / asetab kiirusepiiraja ooterežiimi

- 3 : vähendab talletatud maksimaalset kiirust
- 4 Salvestatud maksimumkiiruse tähis
- 5 Auto praegune kiirus
- 6 Salvestatud maksimumkiirus

### HOIATUS

- Kiirusepiiraja on abivahend, mis lihtsustab sõitmist, kuid ei pruugi kõigis liiklus-, ilmastiku- ja teeoludes toimida.
- Juht peab liiklust jälgima ja tegutsema, kui kiirusepiiraja ei säilita sobivat kiirust.
- Kiirusepiiraja ei vabasta juhti kohustusest olla valvas ja tähelepanelik. Juht vastutab alati ohutu sõidu, sobiva sõidukiiruse ja piisava vahemaa hoidmise eest teistest sõidukitest ning peab alati järgima kehtivaid liikluseeskirju.

### Sellega seotud teave

- Kiirusepiiraja limiidid (lk. 281)
- Kiirusepiiraja aktiveerimine ja käivitamine (lk. 278)
- Kiirusepiiraja kiiruse reguleerimine (lk. 278)

- Kiirusepiiraja deaktiveerimine ja ooterežiimi lülitamine (lk. 279)
- Kiirusepiiraja taasaktiveerimine ooterežiimist (lk. 280)
- Kiirushoidiku väljalülitamine (lk. 280)
- Automaatne kiirusepiiraja (lk. 281)
- Automaatse kiirusepiiraja piirangud (lk. 284)
- Automaatse kiirusepiiraja aktiveerimine/deaktiveerimine (lk. 283)
- Automaatse kiirusepiiraja kõrvalekalde muutmine (lk. 284)

<sup>11</sup> Speed Limiter

<sup>12</sup> MÄRKUS. Pilt on illustratiivne; üksikasjad olenevad konkreetsest mudelist.

## Kiiruspiiraja aktiveerimine ja käivitamine

Kiiruspiiraja (SL<sup>13</sup>) tuleb kiiruse reguleerimise võimaldamiseks kõigepealt valida ning aktiveerida.

### Kiiruspiiraja asetamine ooterežiimi

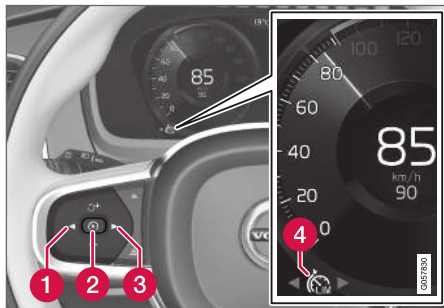

MÄRKUS. Pilt on illustratiivne; üksikasjad olenevad konkreetsest mudelist.

- Vajutage nuppu ◀ (1) või ▶ (3), et liikuda kiiruspiiraja sümboli/funktsiooni  (4) juurde.
- > Kuvatakse sümbol (4) ja kiiruspiiraja asetatakse ooterežiimi.

## Käivitage kiiruspiiraja.

Kiiruspiiraja saab aktiveerida pärast mootori käivitamist. Madalaim salvestatav liikumiskiirus on 30 km/h (20 mph).

- Kui kiiruspiiraja on ooterežiimis ja kuvatakse sümbol  - vajutage roolil nuppu  (2).
- > Kiiruspiiraja käivitub ja praegune liikumiskiirus talletatakse kui maksimaalne liikumiskiirus.

## Sellega seotud teave

- Kiirusepiiraja (lk. 277)

## Kiirusepiiraja kiiruse reguleerimine

Kiiruspiirajale (SL<sup>14</sup>) saab määrata erinevad kiirused.

### Talletatud kiiruse määramine/ muutmine

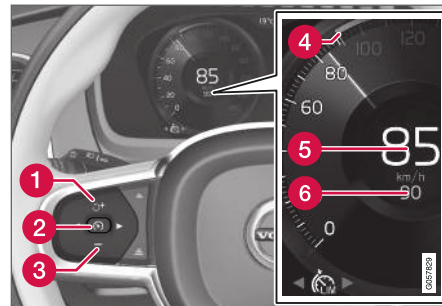

MÄRKUS. Pilt on illustratiivne; üksikasjad olenevad konkreetsest mudelist.

- Talletatud kiiruse muutmiseks vajutage lühidalt või pikalt rooli nuppu + (1) või - (3).
- **Lühike** vajutus: iga vajutus muudab kiirust +/- 5 km/h (+/- 5 mph) sammudena.
- **Vajutus ja hoidmine:** Vabastage nupp, kui talletatud kiiruse näidik (4) on jõudnud soovitud kiiruseni.

<sup>13</sup> Kiiruspiiraja

<sup>14</sup> Speed Limiter

- Viimase nupuvajutusega määratud kiirus tal-  
letatakse määllu.

### Sellega seotud teave

- Kiirusepiiraja (lk. 277)

## Kiirusepiiraja deaktiveerimine ja ooterežiimi lülitamine

Kiirusepiiraja (SL<sup>15</sup>) saab ajutiselt välja lülitada ja ooterežiimi määrata.

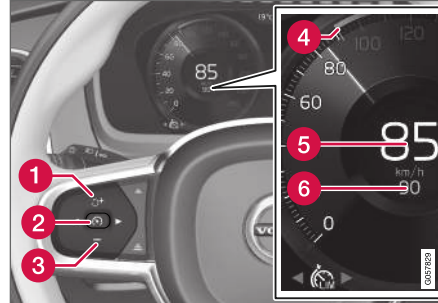

MÄRKUS. Pilt on illustratiivne; üksikasjad olenevad konkreetsest mudelist.

Kiirusepiiraja deaktiveerimiseks ja ooterežiimi asetamiseks tehke järgmist.

- Vajutage roolil nuppu (2).
- > Juhiekraani kiirusepiirangu tähised ja sümbolid on nüüd VALGE asemel HALLI värvi – kiirusepiiraja on ajutiselt välja lülitatud ja juht saab määratud maksimumkiirust ületada.

## Ajutine deaktiveerimine gaasipedaali abil

Kiirusepiirajat on võimalik ajutiselt deaktiveerida ja alistada gaasipedaali abil, ilma et kiirusepiiraja peaks kõigepealt ooterežiimi lülitama, näiteks juhul, kui autot on vaja äkiliselt kiirendada.

Sellisel juhul tegutsege järgnevalt:

1. Vajutage gaasipedaal põhja ja vabastage kiirenduse lõpetamiseks soovitud kiiruse saavutamisel.
  - > Selles režiimis on kiirusepiiraja ikka veel aktiveeritud ning juhi ekraanil olev sümbol on VALGE.
2. Ajutise kiirenduse lõpetamisel vabastage gaasipedaal täies ulatuses.
  - > Auto pidurdatakse automaatselt viimasele määratud maksimaalsele kiirusele.

### Sellega seotud teave

- Kiirusepiiraja (lk. 277)

<sup>15</sup> Speed Limiter

## Kiirusepiiraja taasaktiveerimine ooterežiimist

Kui kiirusepiiraja (SL<sup>16</sup>) on ajutiselt deaktiveeritud ja ooterežiimi lülitatud, saab selle hiljem uuesti aktiveerida.

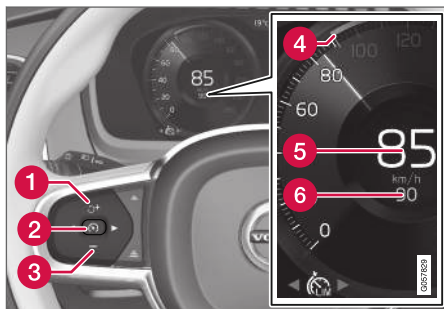

MÄRKUS. Pilt on illustratiivne; üksikasjad olenevad konkreetsest mudelist.

Kiirusepiiraja taasaktiveerimiseks ooterežiimist tehke järgmist.

- Vajutage roolil nuppu  (1).
  - > Juhiekraani kiirusepiirangu tähised lülituvalt HALLILT värvilt VALGELE värvile ning auto sõidukiirust piirab jälle salvestatud maksimumkiirus.

või

- Vajutage roolil nuppu  (2).
  - > Kiirusepiiraja märgistused ja sümbolid muutuvad HALLIST VALGEKS – auto liigub valitud piirkiirusel.

## Sellega seotud teave



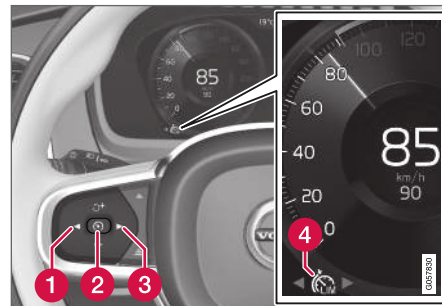

- Kiirusepiiraja (lk. 277)

## Kiirushoidiku väljalülitamine

Kiirusepiiraja (SL<sup>17</sup>) saab deaktiveerida.



MÄRKUS. Pilt on illustratiivne; üksikasjad olenevad konkreetsest mudelist.

1. Vajutage roolil nuppu  (2).
  - > Kiirusepiiraja viiakse ooterežiimi.
2. Muule funktsioonile lülitumiseks vajutage roolil nuppu  (1) või  (3).
  - > Juhiekraani sümbol ning kiirusepiiraja märgutuli (4) lülitatakse välja - see kustutab määratud/salvestatud maksimaalse kiiruse.
3. Vajutage roolil uuesti nuppu  (2).
  - > Käivitatakse teine funktsioon

<sup>16</sup> Speed Limiter

<sup>17</sup> Speed Limiter

### Sellega seotud teave

- Kiirusepiiraja (lk. 277)

### Kiirusepiiraja limiidid

Tee järsu languse korral ei tarvitse kiirusepiiraja toime piisav olla ja auto võib ületada talletatud piirkiirust. Sellisel juhul hoiatatakse juhti teate **Kiirusepiirang ületatud** kuvamisega juhiekraanil.

#### TÄHELEPANU

Kui kiirust ületatakse vähemalt 3 km/h (ligikaudu 2 mph) võrra, kuvatakse kiirusületamisest teavitav teade.

### Sellega seotud teave

- Kiirusepiiraja (lk. 277)

### Automaatne kiirusepiiraja

Automaatse kiirusepiiraja (ASL<sup>18</sup>) funktsioon aitab juhil kohandada maksimaalselt liikumiskiirust vastavalt liiklusmärkidele.

Kiirusepiiraja funktsiooni (SL<sup>19</sup>) saab lülitada ümber automaatsele kiirusepiirajale ASL.

Automaatne kiirusepiiraja kasutab liiklusmärgi teabe<sup>20</sup> funktsiooni teavet, et kohandada auto maksimaalset liikumiskiirust.

<sup>18</sup> Automatic Speed Limiter

<sup>19</sup> Kiirusepiiraja

<sup>20</sup> Road Sign Information – RSI



**⚠ HOIATUS**

- Funktsioon ASL on abivahend, mis lihtsustab sõitmist ja suurendab ohutust, kuid ei pruugi kõigis liiklus-, ilmastiku- ja teeoludes toimida.
- Isegi siis, kui juht näeb kiiruspiiranguga liiklusemärgi selgelt, võib liiklusemärgide tuvastamise funktsiooni RSI esitatav kiirusteave funktsioonile ASL olla vale – sellistel juhtudel peab juht ise sekkuma ja valima õige kiiruse.
- ASL ei vabasta juhti kohustusest olla valvas ja tähelepanelik. Juht vastutab alati ohutu sõidu, sobiva sõidukiiruse ja piisava vahemaa hoidmise eest teistest sõidukitest ning peab alati järgima kehtivaid liikluseeskirju.
- Vt ka jaotist "Liiklusemärgi teabe piirangud".

**Kas SL või ASL on aktiivne?**

Sümbol juhiekraanil näitab, milline kiiruspiiraja on aktiivne.

Tähis	SL	ASL
	✓	✓
 Liiklusemärgi sümbol <sup>B</sup> pärast piirangut "70": ASL on aktiivne.		✓

A VALGE sümbol: funktsioon aktiivne, HALL sümbol: ooterežiim.  
 B Vaadake järgmisest jaotisest "ASL sümbol" sümboli värvi tähendust.

**ASL sümbol**

 Liiklusemärgi sümbol (kuvatakse spidomeetri keskel koos salvestatud kiiruse näiduga "70") võidakse kuvada kolmes värvitoonis.

Liiklusemärgi sümboli värv	Tähendus
Rohekaskollane	ASL on aktiivne
Hall	ASL on lülitatud ooterežiimi
Kollane/oranž	ASL on ajutiselt ooterežiimis – nt kuna liiklusemärgi ei tuvastatud.

**Sellega seotud teave**

- Kiirusepiiraja (lk. 277)

## Automaatse kiirusepiiraja aktiveerimine/deaktiveerimine

Automaatse kiirusepiiraja funktsiooni (ASL<sup>21</sup>) saab aktiveerida ja deaktiveerida kiirusepiiraja (SL<sup>22</sup>) lisana.

### ASLi aktiveerimine



Nupp **Kiirusepiirangu abi** asub keskekraani funktsioonivaates.

Automaatse kiirusepiiraja aktiveerimiseks tehke järgmist.

1. Vajutage nuppu **Kiirusepiirangu abi**.
  - > ASL lülitub ooterežiimi, nupul süttib roheline märgutuli ja juhiekraanil kuvatakse spidomeetri kesksel liiklusemärgi sümbol.
2. Vajuta rooli nuppu .
  - > ASL aktiveerub auto kehtiva liikumiskiirusega.

## TÄHELEPANU

- Kui automaatse kiirusepiiraja funktsioon on aktiveeritud, kuvatakse liiklusemärgide teave juhiekraanil isegi siis, kui RSI ei ole aktiveeritud.
- Kui soovite liiklusemärgide teabe juhiekraanilt eemaldada, peate deaktiveerima nii automaatse kiirusepiiraja kui ka RSI.
- Kui automaatse kiirusepiiraja funktsioon on aktiveeritud ja RSI deaktiveeritud, siis RSI hoiatust ei kuvata. Sellisel juhul ei saa ka RSI sätteid reguleerida, sätete reguleerimiseks ja hoiatuste saamiseks peab RSI olema aktiveeritud.

## ASLi deaktiveerimine

Automaatse kiirusepiiraja deaktiveerimiseks tehke järgmist.

- Puudutage funktsioonivaates nuppu **Kiiruse liiklusemärgide abi**.
  - > ASL lülitatakse välja ja nupp muutub HAL-LIKS - SL aktiveeritakse.

## HOIATUS

Lülitades ASL-i ümber SL-le, ei järgi auto enam märgitud kiirusepiiri vaid maksimaalset mällu talletatud kiirust.

## Sellega seotud teave

- Kiirusepiiraja (lk. 277)

<sup>21</sup> Automatic Speed Limiter

<sup>22</sup> Speed Limiter

## Automaatse kiiruspiiraja kõrvalekalde muutmine

Automaatse kiiruspiiraja funktsiooni (ASL<sup>23</sup>) kasutamisel saab määrata erinevad kõrvalekalde astmed.

Kehtivat kiiruspiirangut saab suurendada/vähendada. Kui auto järgib näiteks kiiruspiirangut 70 km/h (43 mph), saab juht määrata liikumiskiiruseks nt 75 km/h (47 mph).

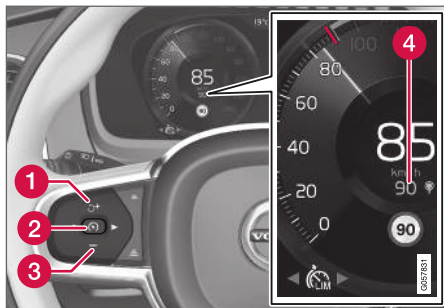

Funktsioonide nupud ja sümbolid<sup>24</sup>.

- Vajutage roolirattal nuppu **+** (1) kuni näit 70 km/h (43 miili tunnis) spidomeetri keskel (4) muutub näiduks 75 km/h (47 miili tunnis).
- > Seejärel kasutab auto valitud tolerantsi 5 km/h (4 miili tunnis), kui tuvastatakse 70 km/h (43 miili tunnis) liiklusmärke.

Kõrvalekaldest peetakse kinni niikaua kuni möödutakse kõrgema või madalama väärtusega liiklusmärgist - siis alustab auto märgil määratud kiiruse jälgimist ning kõrvalekalde kustutatakse mälust.

Kui liiklusmärkide teabe\* funktsioon on aktiivne, kuvatakse märgitud kiiruspiirang PUNASE indikaatoriga spidomeetril.

Kõrvalekalde muudetakse samal moel nagu kiiruspiiraja seadistust.

### **i** TÄHELEPANU

Maksimaalne valitav hälve on +/- 10 km/h (5 mph).

## Sellega seotud teave

- Kiirusepiiraja (lk. 277)

## Automaatse kiiruspiiraja piirangud

Automaatne kiiruspiiramine kasutab RSI<sup>25</sup>-funktsiooni teavet, mitte teel möödunud liiklusmärkidel kuvatud teavet.

Kui RSI<sup>25</sup> ei suuda kiirusteavet tõlgendada ja seda ASL jaoks esitada, lülitub ASL ooterežiimi ja sisse lülitatakse režiim SL. Sellistel juhtudel peab juht ise sekkuma ja liikumiskiirust pidurdama.

ASL aktiveeritakse uuesti, kui RSI<sup>25</sup> funktsioon suudab jälle teavet tõlgendada ja seda funktsiooni ASL jaoks esitada.

Vt ka jaotist "Liiklusmärgi teabe piirangud".

## Sellega seotud teave

- Kiirusepiiraja (lk. 277)

<sup>23</sup> Automatic Speed Limiter

<sup>24</sup> MÄRKUS. Pilt on illustratiivne; üksikasjad olenevad konkreetsest mudelist.

<sup>25</sup> Liiklusmärkide teave - RSI

## Kiirusehoidik

Kiirusehoidik (CC<sup>26</sup>) võimaldab juhil sõita muutu-  
matul sõidukiirusel, mille tulemuseks on pingeva-  
bam sõit kiirteedel ja pikkade sirgetega ühtlase  
liiklusvooluga maanteedel.

### Ülevaade

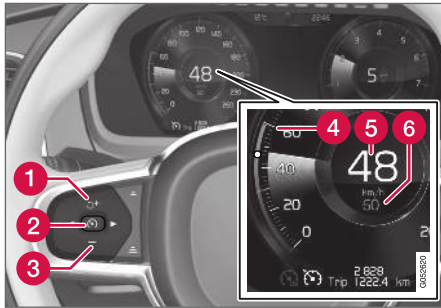

Funktsioonide nupud ja sümbolid<sup>27</sup>.

- 1 : aktiveerib kiirusehoidiku ooterežiimist ja taastab talletatud kiiruse
- 1 : suurendab talletatud kiirust
- 2 : **ooterežiimist** - aktiveerib kiirusehoidiku ja talletab praeguse kiiruse
- 2 : **aktiivsest režiimist** - deaktiveerib / asetab kiirusehoidiku ooterežiimi

- 3 : vähendab talletatud kiirust
- 4 Salvestatud kiiruse näidik
- 5 Auto praegune kiirus
- 6 Salvestatud kiirus

### TÄHELEPANU

Adaptiivse kiirusehoidikuga\* autodel saab valida kiirusehoidiku ja adaptiivse kiirusehoidiku vahel – vt jaotist "Vahetamine CC ja ACC vahel".

### HOIATUS

- Kiirusehoidik on abivahend, mis lihtsustab sõitmist, kuid ei pruugi kõigis liiklus-, ilmastiku- ja teeoludes toimida.
- Soovitav on kõik selle funktsiooniga seotud kasutusjuhendi jaotised läbi lugeda, et viia end kurssi funktsiooni piirangutega ja saada teada, millest peaks enne süsteemi kasutamist teadlik olema (vt artikli lõpus olevaid linke).
- Kiirusehoidik ei vabasta juhti kohustusest olla valvas ja tähelepanelik. Juht vastutab alati ohutu sõidu, sobiva sõidukiiruse ja piisava vahemaa hoidmise eest teistest sõidukitest ning peab alati järgima kehtivaid liikluseeskirju.

### Sellega seotud teave

- Püsikiirusehoidja aktiveerimine ja käivitamine (lk. 286)
- Kiirusehoidiku kiiruse reguleerimine (lk. 286)
- Püsikiirusehoidja deaktiveerimine ja ooterežiimi lülitamine (lk. 287)
- Püsikiirusehoidja taasaktiveerimine ooterežiimist (lk. 288)
- Kiirusehoidiku väljalülitamine (lk. 289)

<sup>26</sup> Cruise Control

<sup>27</sup> MÄRKUS. Pilt on illustratiivne; üksikasjad olenevad konkreetsest mudelist.

## Püsikiirusehoidja aktiveerimine ja käivitamine

Püsikiirushoidja abil (CC<sup>28</sup>) kiiruse reguleerimise võimaldamiseks tuleb see kõigepealt valida ning aktiveerida.

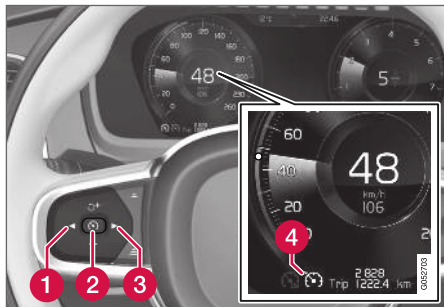

MÄRKUS. Pilt on illustratiivne; üksikasjad olenevad konkreetsest mudelist.

## Kiirushoidiku asetamine ooterežiimi



Kiirushoidiku asetamiseks ooterežiimi tehke järgmist.

- Vajutage ◀ (1) või ▶ (3) ja liikuge sümbolini/funktsioonini  (4).
- > Sümbol kuvatakse ning püsikiirushoidjat on võimalik aktiveerida.

## Kiirushoidiku aktiveerimine/käivitamine

Kiirushoidiku ooterežiimist käivitamiseks peab auto kiirus olema vähemalt 30 km/h (20 mph). Madalaim salvestatav liikumiskiirus on 30 km/h (20 mph).

Püsikiirusehoidja käivitamiseks toimige järgmiselt.

- Kui kuvatakse sümbol/funktsioon  vajutage roolil nuppu  (2).
- > Püsikiirusehoidja käivitub ja praegune liikumiskiirus talletatakse.

### TÄHELEPANU

Kiirustel alla 30 km/h (20 mph) ei saa kiirushoidikut sisse lülitada.

## Sellega seotud teave

- Kiirusehoidik (lk. 285)

## Kiirushoidiku kiiruse reguleerimine

Kiirushoidikule (CC<sup>29</sup>) saab määrata erinevad kiirused.

## Talletatud kiiruse määramine/ muutmine

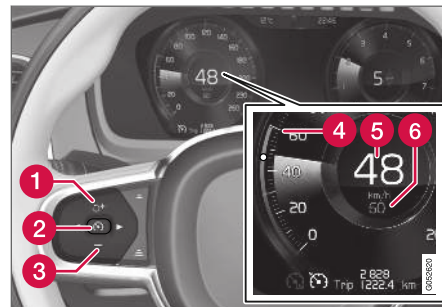

MÄRKUS. Pilt on illustratiivne; üksikasjad olenevad konkreetsest mudelist.

<sup>28</sup> Cruise Control

<sup>29</sup> Cruise Control

- Talletatud kiiruse muutmiseks vajutage lühidalt või pikalt rooli nuppu **+** (1) või **-** (3).
- **Lühike** vajutus: iga vajutus muudab kiirust +/- 5 km/h (+/- 5 mph) sammudena.
- **Vajutus ja hoidmine:** Vabastage nupp, kui kiirusenäidik (4) on jõudnud soovitud kiirusele.
- Viimase nupuvajutusega määratud kiirus talletatakse mälu.

Kui juht suurendab auto liikumiskiirust gaasipedaaliga enne rooli nupu **+** (1) vajutamist, määratakse nupu vajutamisel auto liikumiskiiruseks talletatud kiirus eeldusel, et juhi jalg asub nupu vajutamise hetkel gaasipedaalil.

Sõidukiiruse ajutine suurendamine näiteks möödasõiduks ei mõjuta püsikiirushoidiku seadeid – viimati salvestatud sõidukiirust taastub, kui gaasipedaal vabastatakse.

### Piduripedaali asemel mootoriga pidurdamine

Püsikiirusehoidja kasutamisel ei reguleerita kiirust piduripedaali vajutamisega. Allamäge sõites võidakse hakata liikuma kiiremini ja kiirendust piiratakse mootoriga pidurdades. Sellisel juhul saab juht piduripedaali rakendamise ajutiselt püsikiirusehoidjaga blokeerida.

Selleks tehke järgmist.

- Vajutage gaasipedaal poolenisti alla ja vabastage.
  - > Püsikiirusehoidja blokeerib piduripedaali ja kasutab seejärel ainult mootoriga pidurdamist.

### Püsikiirusehoidja sõltuvus sõidurežiimist

Püsikiirusehoidja kiiruse hoidmise viis võib olenevalt valitud sõidurežiimist erineda<sup>30</sup>.

#### Kiirusehoidik Eco Cruise

Sõidurežiimis ECO kiirendab ja aeglustab kiirusehoidik teiste sõidurežiimidega võrreldes sujuvalt, mis aitab säästa kütust ja keskkonda. Seetõttu võib auto kiirus ajutiselt olla talletatud kiirusest suurem või väiksem.

Vaadake lisateavet jaotisest "Sõidurežiim ECO" peatükis "Kiirusehoidik Eco Cruise".

#### Kiirusehoidik Dynamic Cruise

Sõidurežiimis Dynamic kiirendab ja aeglustab kiirusehoidik teiste režiimidega võrreldes järsemalt.

### Sellega seotud teave

- Kiirusehoidik (lk. 285)

## Püsikiirusehoidja deaktiveerimine ja ooterežiimi lülitamine

Kiirushoidiku (CC<sup>31</sup>) saab ajutiselt välja lülitada ning ooterežiimi asetada. Hiljem saab kiirushoidiku uuesti sisse lülitada.

### Püsikiirusehoidja deaktiveerimine ja ooterežiimi lülitamine

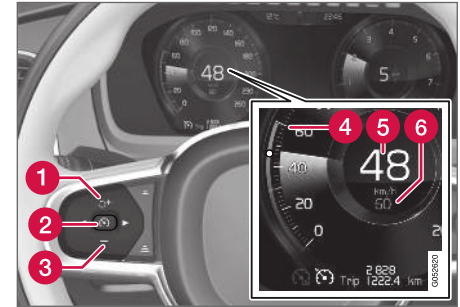

MÄRKUS. Pilt on illustratiivne; üksikasjad olenevad konkreetsest mudelist.

Kiirushoidiku asetamiseks ooterežiimi tehke järgmist.

- Vajutage roolil nuppu  (2).
  - > Kiirushoidiku tähistused ja sümboolid juhiakraanil muutuvad VALGEST HALLIKS – kiiruspiiraja on ajutiselt deaktiveeritud ja juht peab kiirust ise hoidma.

<sup>30</sup> Vaadake lisateavet jaotisest "Sõidurežiimid".

<sup>31</sup> Cruise Control

#### ◀ Ooterežiim juhi sekkumisel

Kiirushoidik on ajutiselt välja lülitatud ja ooterežiimis juhul kui:

- juht vajutab pidurit
- käigukang liigutatakse asendisse **N**
- siduripedaali hoidmisel all kauem kui 1 minut
- juht kasutab salvestatud kiirusest suuremat kiirust rohkem kui 1 minuti vältel.

Juht peab siis ise kiirust reguleerima.

Sõidukiiruse ajutine suurendamine näiteks möödasõiduks ei mõjuta püsikiirushoidiku seadeid – viimati salvestatud sõidukiirus taastub, kui gaasipedaal vabastatakse.

#### Automaatne ooterežiim

Püsikiirushoidja lülitatakse ooterežiimile, kui:

- rattad kaotavad veojõu
- pöörete arv on liiga madal/kõrge
- pidurite temperatuur on liiga kõrge
- kiirus langeb alla 30 km/h (20 mph).

Juht peab siis ise kiirust reguleerima.

#### Sellega seotud teave

- Kiirusehoidik (lk. 285)

### Püsikiirushoidja taasaktiveerimine ooterežiimist

Kiirushoidiku (CC<sup>32</sup>) saab ajutiselt välja lülitada ning ooterežiimi asetada. Hiljem saab kiirushoidiku uuesti sisse lülitada.

### Püsikiirushoidja taasaktiveerimine ooterežiimist

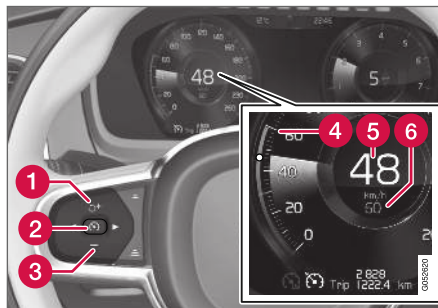

MÄRKUS. Pilt on illustratiivne; üksikasjad olenevad konkreetsest mudelist.

Kiirushoidiku käivitamiseks ooterežiimist tehke järgmist.

- Vajutage roolil nuppu (1).
  - > Püsikiirusehoidja märgistused ja sümbolid muutuvad HALLIST VALGEKS – auto liigub jälle viimasena salvestatud kiirusel.

või

Kiirushoidiku käivitamiseks ooterežiimist tehke järgmist.

- Vajutage roolil nuppu (2).
  - > Püsikiirusehoidja märgistused ja sümbolid muutuvad HALLIST VALGEKS – auto liigub valitud kiirusel.

#### HOIATUS

Kiiruse taastamisel roolil oleva nupuga võib kiirus järsku oluliselt suurened.

#### Sellega seotud teave

- Kiirusehoidik (lk. 285)



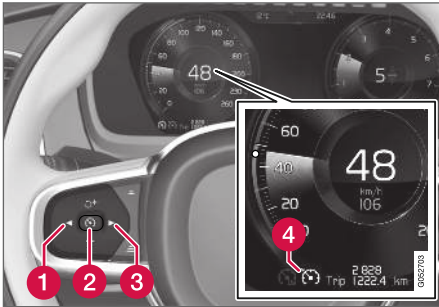

## Kiirushoidiku väljalülitamine

Kiirushoidiku Cruise Control – CC saab deaktiveerida.



Funktsioonide nupud ja sümbolid<sup>33</sup>.

Kiirushoidiku väljalülitamine

1. Vajutage roolil nuppu  (2).  
> Kiirusehoidik viiakse ooterežiimi.
2. Muule funktsioonile lülitamiseks vajutage roolil nuppu  (1) või  (3).  
> Kiirushoidiku juhiakraani sümbol  (4) kustub - see kustutab määratud/salvestatud kiiruse.
3. Vajutage roolil uuesti nuppu  (2).  
> Käivitatakse teine funktsioon

## TÄHELEPANU

Adaptiivse kiirushoidikuga\* autodel saab valida kiirushoidiku ja adaptiivse kiirushoidiku vahel – vt jaotist "Vahetamine CC ja ACC vahel".

## Sellega seotud teave

- Kiirusehoidik (lk. 285)

## Pikivahe hoiatus\*

Pikivahe hoiatuse<sup>34</sup> funktsioon aitab juhil märgata, et aeg eesoleva sõidukini jõudmiseni on liiga lühike.

Kuid nõudmine on, et autol oleks esiklaasinäidik, et oleks võimalik näidata pikivahe hoiatust, mis seejärel kuvatakse tähisega tuuleklaasil, kui ajaintervall eesoleva sõidukini on lühem kui eelvalitud väärtus.

Pikivahe hoiatuse funktsioon on aktiivne kiirustel üle 30 km/h (20 mph) ning funktsioon reageerib ainult eesolevale samas suunas liikuvale sõidukile. Kaugust vastutulevatest, aeglastest või seisvatest sõidukitest ei näidata.

## TÄHELEPANU

- Distantsi märguanne on saadaval ainult autodes, kus esiklaasinäituri abil saab kuvada teavet tuuleklaasil.
- Kui adaptiivne kiirushoidik on aktiivne, on pikivahe hoiatus samal ajal desaktiveeritud.

<sup>33</sup> MÄRKUS. Pilt on illustratiivne; üksikasjad olenevad konkreetsest mudelist.



## **⚠ HOIATUS**

Pikivahe hoiatus reageerib ainult siis, kui vahemaa eesoleva autoni on valitud väärtusest väiksem – auto kiirus ei muutu.

## **i TÄHELEPANU**

Turust olenevalt võib see funktsioon olla saadaval kas standardvaliku või täiendava valikuna.

## **Sellega seotud teave**

- Esiklaasinäidiku pikivahehoiatus (lk. 290)
- Kauguse hoiatuse aktiveerimine/deaktiveerimine (lk. 291)
- Kauguse hoiatuse ajaintervalli määramine (lk. 291)
- Pikivahe hoiatuse piirangud (lk. 292)

## **Esiklaasinäidiku pikivahehoiatus<sup>35</sup>**

Esiklaasinäidikuga\* autodel kuvatakse sümbol esiklaasil seni, kuni pikivahe ees sõitva sõidukiga on eelseadistatud sättest väiksem.



Pikivahe sümbol esiklaasil<sup>36</sup>.

Selle eelduseks on, et funktsioon **Kuva juhiabi** on auto menüüsüsteemis aktiveeritud, juhiseid selle kohta vaadake jaotisest "Esiklaasinäidik".

## **i TÄHELEPANU**

Tugev päikesevalgus, äärmuslikud valguskontrastid, päikeseprillide kasutamine või kõrvale vaatamine võivad raskendada visuaalse hoiatussignaali nägemist tuuleklaasil.

## **Sellega seotud teave**

- Pikivahe hoiatus\* (lk. 289)
- Esiklaasi ekraan\* (lk. 132)

<sup>34</sup> Distance Alert

<sup>35</sup> Pikivahe hoiatuse funktsioon on saadaval ainult autodes, kus saab esiklaasinäidikuga kuvada teavet tuuleklaasil.

<sup>36</sup> MÄRKUS. Pilt on illustratiivne; üksikasjad olenevad konkreetsest mudelist.

## Kauguse hoiatuse aktiveerimine/ deaktiveerimine<sup>37</sup>

Pikivahe hoiatuse<sup>38</sup> funktsiooni määrata erinevatele ajaintervallidele või selle välja lülitada.

### sees/väljas



Vajutage keskekraani funktsioonivaates nuppu **Distance Alert**.

- Nupu ROHELINE märgutuli – pikivahehoiatus on aktiveeritud.
- Nupu HALL märgutuli – pikivahehoiatus on deaktiveeritud.

Pikivahehoiatus aktiveeritakse mootori käivitamisel automaatselt.

### Sellega seotud teave

- Pikivahe hoiatus\* (lk. 289)

## Kauguse hoiatuse ajaintervalli määramine<sup>39</sup>

Kauguse hoiatuse<sup>40</sup> funktsiooni on võimalik seadistada erinevatele ajavahemikele.



Eessõitva sõiduki suhtes on võimalik valida erinevaid ajavahemikke, mida kuvatakse juhiakraanil 1–5 horisontaalse joonena – mida rohkem on jooni, seda pikem on ajavahemik. Üks triip vastab umbes

1 -sekundilisele vahele eespool paikneva sõidukiga, samas kui 5 triipu vastab ligikaudu 3 sekundile.

Sama sümbolit kuvatakse ka kohanduva kiirusehoidiku funktsiooni sisselülitamisel.

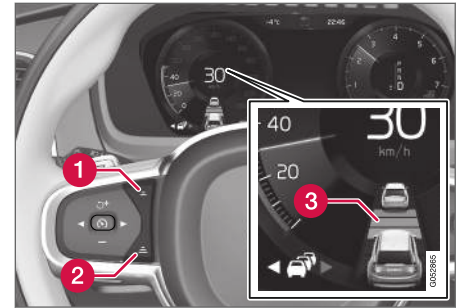

Ajaintervalli määramine.

- 1 Vähendage ajaintervalli
  - 2 Suurendage ajaintervalli
  - 3 Vahemaa hoiatus
- Pikivahe suurendamiseks või vähendamiseks vajutage roolil nuppe (1) või (2).  
> Pikivahe märgutuli (3) näitab kehtivat pikivahet.

<sup>37</sup> Pikivahe hoiatuse funktsioon on saadaval vaid autodel, mis kuvavad teavet tuuleklaasil nii-öelda esiklaasinäidikul.

<sup>38</sup> Distance Alert

<sup>39</sup> Pikivahe hoiatuse funktsioon on saadaval vaid autodel, mis kuvavad teavet tuuleklaasil nii-öelda esiklaasinäidikul.

<sup>40</sup> Distance Alert



**i TÄHELEPANU**

- Mida kõrgem käik, seda pikem on etteantud ajaintervalli kohta arvatav kaugus meetrites.
- Kasutage üksnes kohalikus liikluseeskirjas lubatud ajaintervalle.
- Seatud ajavahemikku kasutavad ka adaptiivne kiirushoidik ja süsteemi Pilot Assist funktsioonid.

**A HOIATUS**

- Kasutage ainult vahemaad, mis hetkeliste liiklusoludele.
- Pidage meeles, et lühike vahemaa piirab ootamatu liiklusolukorra ilmnemisel reageerimiseks ja tegutsemiseks jäävat aega.

**Sellega seotud teave**

- Pikivahe hoiatus\* (lk. 289)

**Pikivahe hoiatuse piirangud<sup>41</sup>**

Kauguse hoiatuse funktsioon<sup>42</sup> võib olla teatud olukordades piiratud.

**A HOIATUS**

- Pikivahe hoiatus on abivahend, mis lihtsustab sõitmist ja suurendab ohutust, kuid ei pruugi kõigis liiklus-, ilmastiku- ja teeoludes toimida.
- Sõiduki suurus võib mõjutada tuvastamise võimekust, nt mootorrattaste korral, mis võib tähendada, et ohutuli süttib hiljem kui on määratud või et hoiatust ajutiselt ei esitata.
- Väga suur kiirus võib samuti põhjustada hoiatustule hilisemat süttimist, sest radarisüsteemi tööulatus on piiratud.
- Pikivahe hoiatus ei vabasta juhti kohustusest olla valvas ja tähelepanelik. Juht vastutab alati ohutu sõidu, sobiva sõidukiiruse ja piisava vahemaa hoidmise eest teistest sõidukitest ning peab alati järgima kehtivaid liikluseeskirju.

**i TÄHELEPANU**

Funktsioon kasutab auto andurit, millel on teatud üldised piirangud, vt jaotist "Radari piirangud".

**Sellega seotud teave**

- Pikivahe hoiatus\* (lk. 289)

<sup>41</sup> Pikivahe hoiatuse funktsioon on saadaval vaid autodel, mis kuvavad teavet tuuleklaasil nii-öelda esiklaasinäidikul.

<sup>42</sup> Distance Alert

## Adaptiivne püsikiirushoidik\*

Kohanduv kiirushoidik (ACC<sup>43</sup>) aitab hoida juhil eesoleva sõidukiga ühtlast kiirust ja eelvalitud ajaintervalli.

Kohanduvat kiirushoidjat on väga mugav kasutada just pikkade vahemaade läbimisel kiirteedel ja pikkade sirgetega ühtlase liiklusvooluga maanteedel.

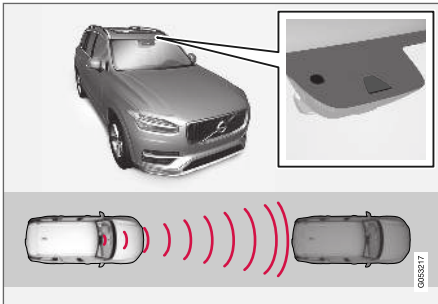

Kaamera ja radariüksus mõõdavad eesoleva sõiduki kaugust<sup>44</sup>.

Juht valib soovitud liikumiskiiruse ja pikivahe eespool sõitva sõidukiga. Kui kaamera ja radar tuvastavad teie ees aeglasemalt liikuvat sõiduki, kohandatakse kiirust automaatselt, et säilitada määratud pikivahet. Kui tee on taas vaba, taastub auto valitud kiirus.

## ⚠ HOIATUS

- Adaptiivne kiirushoidik on abivahend, mis lihtsustab sõitmist ja suurendab ohutust, kuid ei pruugi kõigis liiklus-, ilmastiku- ja teeloludes toimida.
- Soovitatav on kõik selle funktsiooniga seotud kasutusjuhendi jaotised läbi lugeda, et viia end kurssi funktsiooni piirangutega ja saada teada, millest peaks enne süsteemi kasutamist teadlik olema (vt artikli lõpus olevaid linke).
- Adaptiivne kiirushoidik ei vabasta juhti kohustusest olla valvas ja tähelepanelik. Juht vastutab alati ohutu sõidu, sobiva sõidukiiruse ja piisava vahemaa hoidmise eest teistest sõidukitest ning peab alati järgima kehtivaid liikluseeskirju.

## ℹ TÄHELEPANU

Turust olenevalt võib see funktsioon olla saadaval kas standardvaliku või täiendava valikuna.

Kohanduv kiirushoidja reguleerib kiirust autot kiirendades ja pidurdades. Madala tooniga pidurdusheli kiiruse reguleerimise ajal on normaalne.

Kohanduva kiirusehoidiku eesmärgiks on kohandada kiirust sujuvalt. Äkilist pidurdust nõudvates olukordades peab juht ise pidurdama. See kehtib näiteks suurte kiiruseerinevuste korral või kui eesolev sõiduk pidurdab järsult. Radariüksuse töö piirangute tõttu võib pidurdamine viibida või üldse mitte toimuda.

Koos püsikiirushoidikuga toimides teevad pidurid tavaliselt vaikset müra. Kui radar ei tuvasta teie ees liikuvat sõiduki, säilitatakse juhi määratud ja salvestatud liikumiskiirust. Sama toimub siis, kui eesoleva sõiduki kiirus suureneb, ületades määratud kiirust.

Järgnev kehtib automaatkäigukastiga autodele.

- Kohanduv kiirushoidja suudab järgida teist autot paigalseisust kuni kiiruseni 200 km/h (125 mph).

Järgnev kehtib manuaalkäigukastiga autodele.

- Kohanduv kiirusehoidik suudab järgida teist autot kiirusel alates 30 km/h (20 miili tunnis) kuni kiiruseni ligikaudu 200 km/h (125 miili tunnis).

<sup>43</sup> Adaptive Cruise Control

<sup>44</sup> MÄRKUS. Pilt on illustratiivne; üksikasjad olenevad konkreetsest mudelist.



## ⚠ HOIATUS

- Adaptiivne püsikiirushoidik ei ole kokkupõrgete vältimise süsteem. Kui süsteem ei tuvasta eesolevat sõidukit, vastutab auto juhtimise eest alati juht.
- Adaptiivne kiirushoidik ei pidurda autot, kui auto ees on inimesi või loomi, samuti näiteks väikeste sõidukite, näiteks jalgratta või mootorratta, korral. Samuti ei reageeri süsteem madalale haagisele, vastutulevale, aeglasele või liikumatule sõidukile ja objektile.
- Ärge kasutage adaptiivset kiirushoidikut keerulistes olukordades, nagu linnaliikluses, ristmikel, libeda ajal, kui teel on palju vett või lobjakat, tugevas vihma-/lumesajus, halva nähtavuse korral, käänulisel või libedal teel.

## ! TÄHTIS TEAVE

Adaptiivse püsikiirushoidiku komponente võib hooldada ainult töökojas - soovime pööruda volitatud Volvo teenindusse.

## Ülevaade

### Reguleerimisnupud

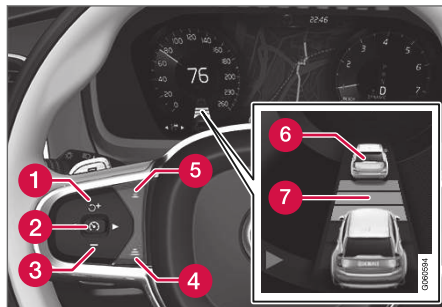

Funktsioonide nupud ja sümbolid<sup>44</sup>.

- 1 : aktiveerib kohanduva kiirushoidiku ooterežiimist ja taastab talletatud kiiruse
- 1 : suurendab talletatud kiirust
- 2 : ooterežiimist - aktiveerib kohanduva kiirushoidiku ja talletab praeguse kiiruse
- 2 : aktiivsest režiimist - deaktiveerib / asetab kohanduva kiirushoidiku ooterežiimi
- 3 : vähendab talletatud kiirust
- 4 Suurendab pikivahet ees oleva sõidukiga
- 5 Vähendab pikivahet ees oleva sõidukiga

- 6 Sihtsõiduki märgutuli: ACC tuvastas ees liikuva sõiduki ja järgib seda määratud pikivahetega
- 7 Pikivahet tähistav sümbol

## i TÄHELEPANU

Adaptiivse kiirushoidikuga\* autodel saab valida kiirushoidiku ja adaptiivse kiirushoidiku vahel - vt jaotist "Vahetamine CC ja ACC vahel".

<sup>44</sup> MÄRKUS. Pilt on illustratiivne; üksikasjad olenevad konkreetsest mudelist.

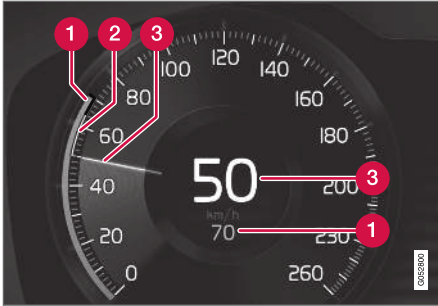
**Juhi ekraan**

Sõidukiiruste näidud<sup>44</sup>.

- 1 Salvestatud kiirus
- 2 Ees liikuva sõiduki kiirus.
- 3 Teie auto kehtiv liikumiskiirus.

Liiklusoludest sõltuvate sümbolite eri kombinatsioonide nägemiseks vt jaotist "Kohanduva kiirusehoidja sümbolid ja teated".

**Sellega seotud teave**

- Kohanduv kiirusehoidik ja kokkupõrkehoiatus (lk. 295)
- Kohanduva kiirusehoidiku esiklaasinäidik kokkupõrke ohu korral (lk. 296)
- Kohanduva kiirusehoidja aktiveerimine ja käivitamine (lk. 297)

- Kohanduva kiirusehoidja kiiruse haldamine (lk. 298)
- Kohanduva kiirusehoidiku ajaintervalli määramine (lk. 299)
- Kohanduva kiirusehoidja deaktiveerimine/taasaktiveerimine (lk. 300)
- Mõõdasõiduabi koos kohanduva kiirusehoidikuga (lk. 302)
- Mõõdasõiduabi rakendamine kohanduva kiirusehoidikuga (lk. 302)
- Kohanduva kiirusehoidiku ja mõõdasõiduabi piirangud (lk. 302)
- Eessõitja muutmine kohanduva kiirusehoidiku kasutamisel (lk. 303)
- Automaatne pidurdamine kohanduva kiirusehoidiku kasutamisel (lk. 303)
- Kohanduva kiirusehoidiku piirangud (lk. 304)
- Vahetamine kiirusehoidiku ja kohanduva kiirusehoidiku vahel (lk. 305)
- Kohanduva kiirusehoidiku sümbolid ja teated (lk. 307)

**Kohanduv kiirusehoidik ja kokkupõrkehoiatus**

<sup>44</sup> MÄRKUS. Pilt on illustratiivne; üksikasjad olenevad konkreetsest mudelist.

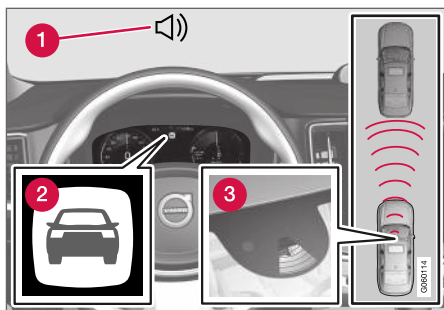

Kokkupörkehoiatuse heli ja sümbol<sup>45</sup>.

- 1 Kokkupörkeoahu helisignaali
- 2 Kokkupörkeoahu hoiatussignaal
- 3 Vahemaa mõõtmise kaamera ja radariüksusega

Kohanduv kiirushoidja kasutab piduripedaali pidurdusvõimest ligikaudu 40%. Kui autot peaks pidurdama järsemalt, kui kohanduv kiirushoidja seda võimaldab, ent juht ei tee seda, lülituvad sisse märgutuli ja helisignaali. See annab juhile teada, et vaja on kiiresti tegutseda.

**⚠ HOIATUS**

Kohanduv kiirushoidik hoiatab juhti vaid anduri poolt tuvastatud sõidukite eest – seega ei pruugita hoiatust anda või antakse see teatud viivitusega.

- Ärge oodake hoiatust, vaid pidurdage alati vastavalt vajadusele.

**Sellega seotud teave**

- Adaptiivne püsikiirushoidik\* (lk. 293)

**Kohanduva kiirusehoidiku esiklaasinäidik kokkupörke ohu korral**

Kui auto varustusse kuulub esiklaasinäidik\*, siis ilmub tuuleklaasile hoiatav vilkuv sümbol.

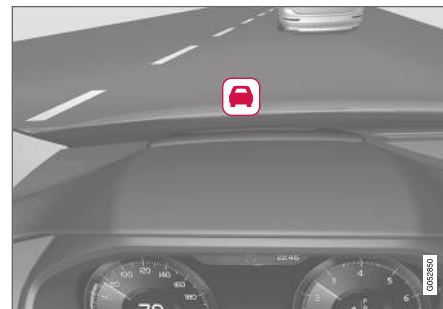

Kokkupörkehoiatuse sümbol esiklaasil<sup>46</sup>.

**i TÄHELEPANU**

Tugev päikesevalgus, äärmuslikud valguskontrastid, päikeseprillide kasutamine või kõrvale vaatamine võivad raskendada visuaalse hoiatussignaali nägemist tuuleklaasil.

**Sellega seotud teave**

- Adaptiivne püsikiirushoidik\* (lk. 293)

<sup>45</sup> MÄRKUS. Pilt on illustratiivne; üksikasjad olenevad konkreetsest mudelist.

<sup>46</sup> MÄRKUS. Pilt on illustratiivne; üksikasjad olenevad konkreetsest mudelist.

## Kohanduva kiirushoidja aktiveerimine ja käivitamine

Juhul kui soovite kiirust ja pikivahet kontrollida, tuleb kohanduv kiirushoidik (ACC<sup>47</sup>) esmalt aktiveerida ning seejärel käivitada.

## Kohanduva kiirushoidiku asetamine ooterežiimi

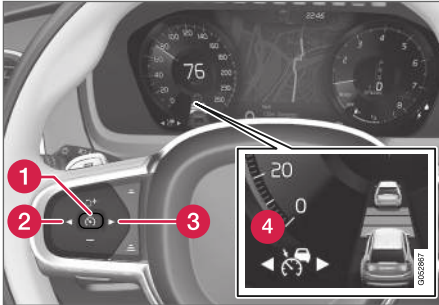

MÄRKUS. Pilt on illustratiivne; üksikasjad olenevad konkreetsest mudelist.

Pärast mootori käivitamist käivitatakse kohanduva kiirushoidja ooterežiim. Selle asetamiseks aktiivsest režiimist ooterežiimi tehke järgmist.

- Vajutage roolil nuppu ◀ (2) või ▶ (3) ja liiguge sümbolini/funktsioonini  (4).
- > Kuvatakse sümbol ja kohanduv kiirushoidja viiakse ooterežiimi.



## Kohanduva kiirushoidiku käivitamine/ aktiveerimine

ACC käivitamiseks peavad olema täidetud järgmised tingimused.

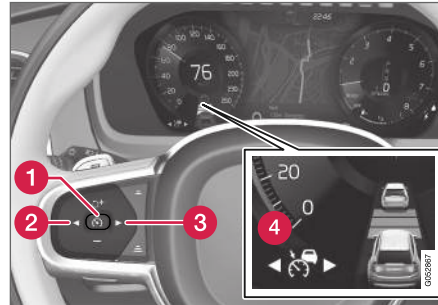
- Juhi turvavöö peab olema kinnitatud ja uks suletud.
- Auto ees peab sobivas kauguses liikuma muu sõiduk (sihtsõiduk) või liikumiskiirus peab olema vähemalt 15 km/h (9 mph).
- Manuaalkäigukastiga autode korral. Sõidukiirus peab jääma alla 30 km/h (20 miili tunnis).



MÄRKUS. Pilt on illustratiivne; üksikasjad olenevad konkreetsest mudelist.

- Kui kuvatakse sümbol/funktsioon  (4), vajutage roolil nuppu  (1).
- > Kohanduv kiirushoidja käivitub, kehtiv liikumiskiirus talletatakse ja kuvatakse spidomeetri keskel.

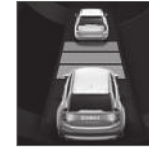

Ajaintervalli kohandatakse funktsiooniga ACC eesoleva sõiduki suhtes üksnes siis, kui pikivahe sümbol näitab kaht sõidukit.

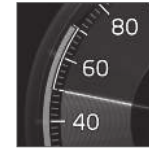

Samaaegselt kuvatakse kiirusevahemik.

Suurem kiirus on salvestatud/valitud kiirus ning väiksem kiirus on eessõitva sõiduki (sihtmärgi) kiirus.

## Sellega seotud teave

- Adaptiivne püsikiirushoidik\* (lk. 293)

<sup>47</sup> Adaptive Cruise Control

## Kohanduva kiirushoidja kiiruse haldamine

Kohanduvale kiirushoidikule (ACC<sup>48</sup>) on võimalik määrata erinevaid kiirusi.

### Talletatud kiiruse määramine/ muutmine

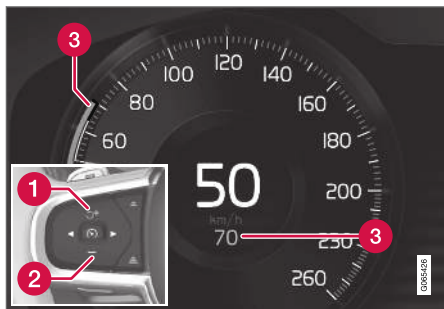

MÄRKUS. Pilt on illustratiivne; üksikasjad olenevad konkreetsest mudelist ja riigist.

- 1 **+** : suurendab talletatud kiirust.
- 2 **-** : vähendab talletatud kiirust.
- 3 Salvestatud kiirus.

- Talletatud kiiruse muutmiseks vajutage lühidalt või pikalt rooli nuppu **+** (1) või **-** (2).
- **Lühike** vajutus: iga vajutus muudab kiirust +/- 5 km/h (+/- 5 mph) sammudena.
- **Vajutus ja hoidmine**: Vabastage nupp, kui kiirusenäidik (3) on jõudnud soovitud kiiruseni.
- Viimase nupuvajutusega määratud kiirus talletatakse mällu.

Kui juht suurendab auto liikumiskiirust gaasipedaaliga enne rooli nupu **+** vajutamist, määratakse nupu vajutamisel auto liikumiskiiruseks talletatud kiirus eeldusel, et juhi jalg asub nupu vajutamise hetkel gaasipedaalil.

Sõidukiiruse ajutine suurendamine näiteks möödasõiduks ei mõjuta püsikiirushoidiku seadeid – viimati salvestatud sõidukiirus taastub, kui gaasipedaal vabastatakse.

### Automaatkäigukast

Kohanduv kiirushoidja suudab järgida teist autot paigalseisust kuni kiiruseni 200 km/h (125 mph).

Pidage meeles, et kõige aeglasem kiirus, mida kohanduvale kiirushoidikule saab valida, on 30 km/h (20 mph) – vaatamata sellele, et see suudab järgida eessõitja kiirust kuni 0 km/h, ei saa väiksemat kui 30 km/h (20 mph) sõidukiirust valida/salvestada.

Suurim valitav kiirus on 200 km/h (125 mph).

### Manuaalkäigukast

Kohanduv kiirushoidik suudab järgida teist autot kiirusel alates 30 km/h (20 miili tunnis) kuni kiiruseni ligikaudu 200 km/h (125 miili tunnis).

Kohanduva kiirushoidiku madalaim programmeeritav kiirus on 30 km/h (20 mph) – maksimumaalne kiirus on 200 km/h (125 mph).

### Sellega seotud teave

- Adaptiivne püsikiirushoidik\* (lk. 293)

<sup>48</sup> Adaptive Cruise Control

## Kohanduva kiirushoidiku ajaintervalli määramine

Kohanduva kiirushoidikule (ACC<sup>49</sup>) on võimalik määrata erinevaid ajaintervalle.



Eessõitva sõiduki suhtes on võimalik valida erinevaid ajavahemikke, mida kuvatakse juhiiekraanil 1–5 horisontaalse joonena – mida rohkem on jooni, seda pikem on ajavahemik. Üks triip vastab umbes

1-sekundilisele vahele eespool paikneva sõidukiga, samas kui 5 triipu vastab ligikaudu 3 sekundile.

Sama sümbol kuvatakse ka pikivahe hoiatuse funktsiooni aktiveerumise korral.

### **i** TÄHELEPANU

Kui sümbol juhiiekraanil näitab kahte autot, järgib ACC ees liikuvat autot määratud pikivahe alusel.

Kui kuvatakse ainult üks auto, pole mõistliku pikivahe sees ühtegi ees liikuvat sõidukit.

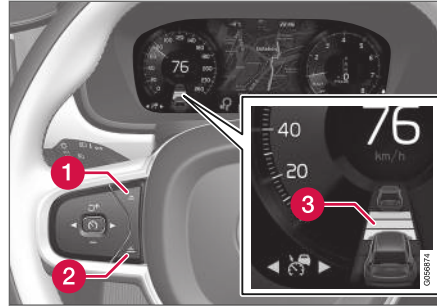

Ajaintervalli määramine<sup>50</sup>.

- 1** Vähendage ajaintervalli
- 2** Suurendage ajaintervalli
- 3** Vahemaa hoiatus

- Pikivahe suurendamiseks või vähendamiseks vajutage roolil nuppe (1) või (2).
  - > Pikivahe märgutuli (3) näitab kehtivat pikivahet.

Kohanduv kiirushoidik võimaldab intervalli teatud olukordades märgatavalt muuta, et auto saaks eesoleva sõiduki järel sujuvalt ja mugavalt sõita. Väiksel kiirusel ja väikeste vahemaa korral suurendab kiirushoidik intervalli kergelt.

### **i** TÄHELEPANU

- Mida kõrgem käik, seda pikem on etteantud ajaintervalli kohta arvutatav kaugus meetrites.
- Kasutage üksnes kohalikus liikluseeskirjas lubatud ajaintervalle.
- Kui adaptiivne kiirushoidik on aktiveeritud, kuid tundub, et see ei reageeri kiiruse suurendamisele, võib põhjuseks olla see, et vahemaa eesoleva sõidukini on väiksem kui eel määratud vahemaa.

### **!** HOIATUS

- Kasutage ainult vahemaa, mis hetkelistele liiklusoludele.
- Pidage meeles, et lühike vahemaa piirab ootamatu liiklusolukorra ilmnmisel reageerimiseks ja tegutsemiseks jäävat aega.

### Valimine, kuidas ACC säilitab vahemaa\*

Juht saab valida erinevaid sõidustiile, et määrata, kuidas kohanduv kiirushoidik eesoleva sõidukiga pikivahet hoiab. Valiku saab teha sõidurežiimi juhtnupuga **DRIVE MODE**.

<sup>49</sup> Adaptive Cruise Control

<sup>50</sup> MÄRKUS. Pilt on illustratiivne; üksikasjad olenevad konkreetsest mudelist.

◀ Valige üks järgmistest suvanditest.

- **Eco** - ACC keskendub optimaalse kütusekulu hoidmisele, mis tähendab, et pikivahe eesoleva sõidukiga on suurem.
- **Comfort** - ACC keskendub sellele, et hoida eelmääratud pikivahet eesoleva sõidukiga võimalikult sujuvalt.
- **Dynamic** - ACC keskendub sellele, et hoida eelmääratud pikivahet eesoleva sõidukiga võimalikult täpselt, mis võib teatud juhtudel tähendada ootamatut kiirendamist/pidurdamist.

Vaadake lisateavet jaotisest "Sõidurežiimid".

Lisateavet leiате jaotistest "Kiirushoidiku kiiruse reguleerimine" ja "Sõidurežiim ECO".

### Sellega seotud teave

- Adaptiivne püsikiirushoidik\* (lk. 293)

## Kohanduva kiirushoidja deaktiveerimine/taasaktiveerimine

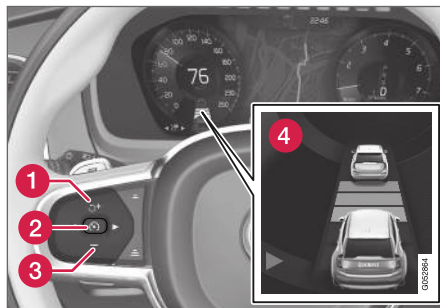

Kohanduva kiirushoidiku (ACC/<sup>51</sup>) saab ajutiselt välja lülitada ning ooterežiimi asetada. Hiljem saab kiirushoidiku uuesti sisse lülitada.

### Kohanduva kiirushoidja deaktiveerimine ja ooterežiimi lülitamine



MÄRKUS. Pilt on illustratiivne; üksikasjad olenevad konkreetsest mudelist.

Kohanduva kiirushoidja ajutiseks väljalülitamiseks ja selle ooterežiimi lülitamiseks toimige järgmiselt.

- Vajutage roolil nuppu  (2).
- > Juhiakraani  sümbol muudab värvi VALGEST ROHELISEKS ning salvestatud kiirus kiirusemõõdiku keskel muutub BEEŽIST HALLIKS.

### HOIATUS

- Kui adaptiivne kiirushoidik on ooterežiimis, peab juht sekkuma ja valima ise nii sobiva kiiruse kui ka kauguse eesolevast sõidukist.
- Kui adaptiivne kiirushoidik on ooterežiimis ja auto jõuab eesolevale sõidukile liiga lähedale, hoiatab juhti lühikesest vahe- maast pikivahe hoiatuse funktsioon.

<sup>51</sup> Adaptive Cruise Control

### Ooterežiim juhi sekkumisel

Kohanduv kiirushoidik on ajutiselt välja lülitatud ja ooterežiimis juhul kui:

- juht vajutab pidurit.
- käigukang liigutatakse asendisse **N**.
- juht kasutab salvestatud kiirusest suuremat kiirust rohkem kui 1 minuti vältel.
- siduripedaal on ligikaudu 1 minuti jooksul alla vajutatud – kehtib manuaalkäigukastiga autodele.

Sõidukiiruse ajutine suurendamine näiteks möödasõiduks ei mõjuta püsikiirushoidiku seadeid – viimati salvestatud sõidukiirus taastub, kui gaasipedaal vabastatakse.

### Automaatne ooterežiim

Kohanduv kiirushoidik sõltub muudest süsteemidest, nt elektroonilisest stabiilsussüsteemist ESC<sup>52</sup>. Kui üks neist muudest süsteemidest lakab töötamast, lülitub ka kohanduv kiirushoidik automaatselt välja.

### HOIATUS

Automaatses ooterežiimis hoiatatakse juhti helisignaali ja juhiekraanil kuvatakse teade.

- Juht peab seejärel muutma auto kiirust, vajaduse korral vajutama pidurit ja säilitama teistest sõidukitest ohutu vahemaa.

Automaatne ooterežiimile minek toimub järgmistel juhtudel:

- juhul kui kiirus on väiksem kui 5 km/h (3 mph) ja ACC ei suuda tuvastada, kas vaaeldava objekti näol on tegemist seisva sõidukiga või mõne muu objektiga, nagu lamav politseinik.
- kui kiirus on alla 5 km/h (3 mph) ja sihtsõiduk ära keerab, mille tõttu ei ole funktsioonil ACC enam järgitavat autot.
- kiirus on alla 30 km/h (20 miili tunnis) - kehtib ainult manuaalkäigukastiga autodele.
- juhiukse avamisel.
- juht avab turvavöö.
- põõrete arv on liiga madal/kõrge.
- ühel või mitmel rattal kaob veojõud.
- piduri temperatuur on kõrge.
- parkimispidur on peal.
- kaamera ja radar on kaetud näiteks lörtsi või tugeva vihmaga (kaamera lääts/raadiolained on tõkestatud).

### Kohanduva kiirusehoidiku taasaktiveerimine ooterežiimist

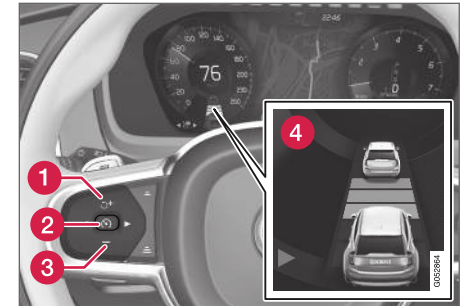

MÄRKUS. Pilt on illustratiivne; üksikasjad olenevad konkreetsest mudelist.

ACC taasaktiveerimine ooterežiimist.

- Vajutage roolil nuppu  (1).
  - > Seejärel seadistatakse kiirus hiljuti määratud väärtusele.

### HOIATUS

Kiiruse taastamisel roolil oleva nupuga  võib kiirus järsku oluliselt suureneda.

### Sellega seotud teave

- Adaptiivne püsikiirushoidik\* (lk. 293)

## Möödasõiduabi koos kohanduva kiirushoidikuga

Kohanduv püsikiirushoidja (ACC<sup>53</sup>) abistab juhti möödasõidu sooritamisel.

### Möödasõiduabi tööpõhimõte

Kui ACC järgib teist sõidukit ja juht annab suunatud<sup>54</sup> aktiveerimisega märku soovist sooritada möödasõit, hakkab kohanduv kiirushoidja autot kiirendama **enne**, kui juht möödumiseks sõidurida vahetab.

Seejärel viivitab funktsioon kiiruse vähendamisega, et vältida enneaegset pidurdamist.

Funktsioon jääb aktiivseks seni, kuni juht on möödasõidu sooritanud.

### HOIATUS

Võtke arvesse, et see funktsioon võib aktiveeruda ka muudel juhtudel peale möödasõidu, nt kui kasutatakse suunatud rajavahetuse näitamiseks või teisele teele väljumiseks - sel juhul auto kiirendab lühidalt.

### Sellega seotud teave

- Adaptiivne püsikiirushoidik\* (lk. 293)

## Möödasõiduabi rakendamine kohanduva kiirusehoidikuga

### Möödasõiduabi kasutamine

Möödasõiduabi aktiveerimiseks peavad olema täidetud järgmised tingimused:

- teie ees peab liikuma sõiduk (sihtsõiduk)
- teie auto **praegune kiirus** on vähemalt 70 km/h (43 mph)
- **salvestatud** ACC kiirus peab olema piisavalt suur, et möödasõit ohutult sooritada.

### Möödasõiduabi käivitamine

Möödasõiduabi käivitamiseks tehke järgmist.

- Lülitage suunatud sisse.

Vasakpoolse rooliga autos aktiveerige vasakpoolsed suunatud, parempoolse rooliga autos parempoolsed.

> Möödasõiduabi käivitatakse.

### Sellega seotud teave

- Adaptiivne püsikiirushoidik\* (lk. 293)

## Kohanduva kiirusehoidiku ja möödasõiduabi piirangud

Möödasõiduabi funktsioon võib olla teatud olukordades piiratud.

### HOIATUS

Möödasõidu abisüsteemi kasutamisel peab juht pidama meeles, et tingimuste ootamatul muutumisel võib auto soovimatult kiirendada.

Seetõttu tuleks teatud olukordi vältida, nt kui:

- auto läheneb ärapööramise kohale, mis on samas suunas, kus tavaliselt toimuks möödasõit;
- eesolev sõiduk aeglustab enne, kui juhi sõiduk on jõudnud möödumisrajale;
- möödumisrajal liiklus aeglustub;
- parempoolse rooliga autoga sõidetakse vasakpoolse liiklusega riigis (või vastu-pidi).

Selliste olukordade vältimiseks lülitage ACC<sup>55</sup> ajutiselt ooterežiimi.

### Sellega seotud teave

- Adaptiivne püsikiirushoidik\* (lk. 293)

<sup>53</sup> Adaptive Cruise Control

<sup>54</sup> Seda vaid vasakpoolse suunatud lülitamisel vasakpoolse rooliga auto korral ja vaid parempoolse suunatud lülitamisel parempoolse rooliga auto korral.

<sup>55</sup> Adaptive Cruise Control

## Eessõitja muutmine kohanduva kiirushoidiku kasutamisel

Koos automaatkäigukastiga suudab kohanduv kiirushoidik (ACC<sup>56</sup>) eessõitjat teatud kiirustel muuta.

### Eessõitja muutmine

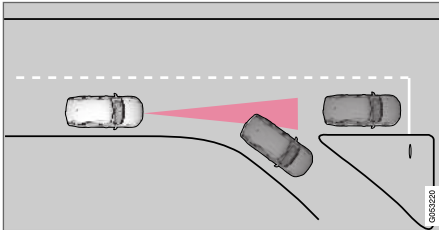

Kui eesolev sõiduk teeb ootamatu pöörde, võib ees olla seisev liiklus.

Kui kohanduv kiirushoidik järgib ees liikuvat sõidukit **aeglasemal** kiirusel kui 30 km/h (20 mph) ja lülitub ümber liikuvast sõidukist paigal seisvale sõidukile, pidurdab kohanduv kiirushoidik sõidukit.

## ⚠ HOIATUS

Kui adaptiivne kiirushoidik järgib eesoleva auto sõidukiirust kiirusel **üle** 30 km/h (20 mph) ja järgimine läheb üle liikuvalt autolt seisvale autole, siis **ignoreerib** adaptiivne kiirushoidik seisvat autot ja kiirendab salvestatud kiiruseni.

- Juht peab sel juhul ise sekkuma ja pidurdama.

### Automaatne ooterežiim eessõitja vahetudes

Kohanduv püsikiirushoidik deaktiveeritakse ja lülitatakse ooterežiimi:

- juhul kui kiirus on väiksem kui 5 km/h (3 mph) ja adaptiivne kiirushoidik ei suuda tuvastada, kas vaadeldava objekti näol on tegemist seisva sõidukiga või mõne muu objektiga, nt künnisega.
- kui kiirus on alla 5 km/h (3 mph) ja sihtsõiduk ära keerab, mille tõttu ei ole adaptiivsel kiirushoidikul enam järgitavat autot.

### Sellega seotud teave

- Adaptiivne püsikiirushoidik\* (lk. 293)

## Automaatne pidurdamine kohanduva kiirusehoidiku kasutamisel

Kohanduval kiirusehoidikul (ACC<sup>57</sup>) on ummikutes sõitmiseks ja seismiseks spetsiaalne pidurifunktsioon.

### Pidurifunktsioon ummikutes sõitmiseks ja seismiseks

Lühemate peatuste korral ummikutes või valgusfoori taga taastub sõitmine automaatselt, kui peatus ei kesta kauem kui umbes 3 sekundit – kui eesolev auto hakkab liikuma hiljem, lülitub kohanduv kiirusehoidik automaatpidurdusel ooterežiimi.

- Taasaktiveerige kohanduv kiirushoidik ühel viisil järgmistest.
  - Vajuta rooli nuppu .
  - Vajutage gaasipedaal lõpuni alla.
- > Kohanduv kiirushoidik jätkab ees liikuva sõiduki järgimist, kui see hakkab 6 sekundi jooksul liikuma.

<sup>56</sup> Adaptive Cruise Control

<sup>57</sup> Adaptive Cruise Control



### **i TÄHELEPANU**

ACC suudab autot paigal hoida maksimaalselt 5 minutit – seejärel rakendatakse seisupidur ja adaptiivne kiirushoidik lülitub välja.

Enne adaptiivse kiirushoidiku taaskäivitamist tuleb seisupidur vabastada.

### **Automaatse pidurdamise lõpetamine**

Teatud oludes automaatne pidurdamine seisma jäämisel lõppeb ja kohanduv kiirushoidja lülitub ooterežiimi. See tähendab, et pidurid on vabastatud ja on võimalik, et auto hakkab veerema. Seega tuleb autoga kohalseismiseks juhil endal jalga piduripedaalil hoida.

See võib juhtuda järgmistes oludes:

- juht paneb jala piduripedaalile
- seisupidur on rakendatud
- käigukang liigutatakse asendisse **P**, **N** või **R**
- juht seadistab kohanduva kiirushoidiku ooterežiimi.

### **Seisupiduri automaatne rakendamine**

Teatud oludes rakendatakse auto paigal hoidmiseks seisupidur.

Juhtub, kui kohanduv kiirushoidik hoiab autot jalgsi piduriga paigal ja:

- juht avab autoukse või teeb turvavöö lahti
- ACC on hoidnud autot paigal kauem kui 5 minutit
- pidurid kuumenevad üle
- juht lülitab mootori välja käsitsi

### **Sellega seotud teave**

- Adaptiivne püsikiirushoidik\* (lk. 293)

### **Kohanduva kiirusehoidiku piirangud**

Kohanduv kiirushoidik (ACC<sup>58</sup>) võib olla teatud olukordades piiratud.

### **Järsud tõusud ja/või suur koorem**

Pidage meeles, et adaptiivne püsikiirushoidik on ennekõike mõeldud tasasel teel sõitmiseks. Järsu langusega teel sõites võib funktsioonil tekkida raskusi õige pikivahe hoidmisega eesliikuva sõidukiga – sellisel juhul tuleb eriti tähelepanelik ja valmis pidurdama.

- Ärge kasutage kohanduvat kiirushoidikut rasket koormat või haagist vedades.

### **Muud**

- Kui kohanduv sõidukiirus on aktiveeritud, ei saa sõidurežiimi **Off Road** valida.

### **i TÄHELEPANU**

Funktsioon kasutab auto kaamerat, millel on teatud üldised piirangud, vt jaotist "Kaamera piirangud".

### **i TÄHELEPANU**

Funktsioon kasutab auto andurit, millel on teatud üldised piirangud, vt jaotist "Radari piirangud".

<sup>58</sup> Adaptive Cruise Control



## Sellega seotud teave

- Adaptiivne püsikiirushoidik\* (lk. 293)

## Vahetamine kiirushoidiku ja kohanduva kiirushoidiku vahel

Kohanduva kiirusehoidikuga autos (ACC<sup>59</sup>) saab juht lülitada püsikiirusehoidja (CC<sup>60</sup>) ja ACC vahel.

Sümbol juhiekraanil näitab, milline püsikiirusehoidja on aktiivne.

CC	ACC
	
Kiirusehoidik	Kohanduv kiirusehoidik

A VALGE sümbol: funktsioon aktiivne, HALL sümbol: Ooterežiim

## Funktsioonilt ACC funktsioonile CC lülitumine

Talita järgmiselt:

1. Pange kohanduv kiirushoidik ooterežiimi, kasutades roolil olevat nuppu .

2. Vajutage keskekraani funktsioonivaates nuppu **Kiirushoidik** – nupu indikaator muutub hallist roheliseks.

> Juhiekraanil kuvatav sümbol lülitub



ACC-ilt



CC-le. Kohanduv kiirushoidik lülitatakse välja ning püsikiirusehoidja läheb ooterežiimi.

3. Vajuta rooli nuppu .

> Kiirushoidik käivitub ja salvestab praeguse kiiruse.

## **HOIATUS**

Vahetamine funktsioonilt ACC funktsioonile CC tähendab, et auto:





- ei hoia enam eel määratud vahemaad eesoleva autoni;
- sõidab ainult salvestatud kiirusel, mis tähendab, et juht peab vajaduse korral pidurit vajutama.

Kui CC on mootori väljalülitamisel aktiivne, aktiveeritakse mootori järjekordsel käivitamisel automaatselt ACC.

<sup>59</sup> Adaptive Cruise Control  
<sup>60</sup> Cruise Control

## ◀ Funktsioonilt CC funktsioonile ACC lülitumine

Talita järgmiselt:

1. Määrake kiirushoidik ooterežiimi roolinupuga .
2. Puudutage funktsioonivaates nuppu **Kiirushoidik** – nupu indikaator muutub rohelisest halliks.
  - > Juhiekraanil kuvatav sümbol lülitub  CC-lt  ACC-le. Kohanduv kiirushoidik aktiveeritakse ja lülitatakse ooterežiimi.
3. Vajuta rooli nuppu .
- > Kohanduv kiirushoidik käivitub ning salvestab praeguse kiiruse koos ajavahemikuga eessõitva sõidukini.

### Sellega seotud teave

- Adaptiivne püsikiirushoidik\* (lk. 293)

## Kohanduva kiirushoidiku sümboolid ja teated

Juhiekraanil ja/või esiklaasinäidikul\* saab kuvada funktsiooniga (ACC<sup>61</sup>) seotud eri sümboleid ja teateid.

Allpool on toodud mõned näited<sup>62</sup>.

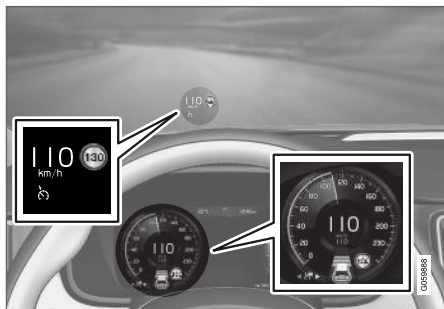

Eelmisel illustratsioonil<sup>63</sup> näidatakse, et kohanduv kiirushoidik on seadistatud hoidma kiirust 110 km/h (68 mph) ja eespool ei liigu sõidukit.

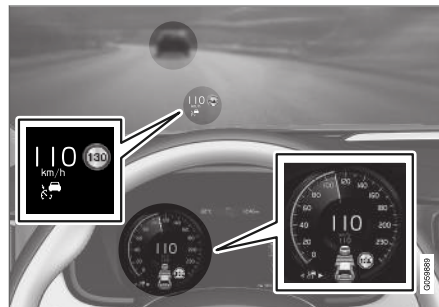

Eelmisel illustratsioonil<sup>63</sup> näidatakse, et kohanduv kiirushoidik on seadistatud hoidma kiirust 110 km/h (68 mph) ja samal ajal liigub sama kiirusega teie ees muu sõiduk.

<sup>61</sup> Adaptive Cruise Control

<sup>62</sup> Järgmises illustreeritud näites teavitab funktsioon RSI (Road Sign Information), et maksimaalne lubatud liikumiskiirus on 130 km/h (80 mph).

<sup>63</sup> MÄRKUS. Pilt on illustratiivne; üksikasjad olenevad konkreetsest mudelist.





Tähis	Teade	Spetsifikatsioon
	Sümbol on VALGE.	Auto säilitab salvestatud/valitud kiirust.
	<b>Adaptiiv. kiirusehoidik</b> <b>Pole saadaval</b> Sümbol on HALL.	Adaptiivne kiirusehoidik seatakse ooterežiimi.
	<b>Adaptiiv. kiirusehoidik</b> <b>Vajab hooldust</b> Sümbol on HALL.	Süsteem ei tööta korrapäraselt. Võtke ühendust töökojaga - soovitatavalt Volvo autotöökojaga.
	<b>Tuuleklaasi andur</b> <b>Andur blokeeritud, vt kasutusjuhendit</b>	Puhastage tuuleklaasi kaamera ja radarüksuse eest.

Tekstteate kustutamiseks vajutage lühidalt rooli parempoolse klavvistiku keskel olevat klahvi .

Kui teade jääb alles: võtke ühendust töökojaga (soovitame volitatud Volvo teenindust).

### Sellega seotud teave

- Adaptiivne püsikiirusehoidik\* (lk. 293)

## Juhiabi

Pilot Assist aitab roolimisabi kaudu hoida autot sõidurajal, sh hoida ühtlast kiirust ja sobivat piki-vahet.

### Pilot Assist töötab järgmiselt

Funktsioon Pilot Assist on peamiselt mõeldud kasutamiseks kiirteedel ja muudel suurematel teedel, kus see muudab sõitmise mugavamaks ja tagab meeldivama sõidukogemuse.

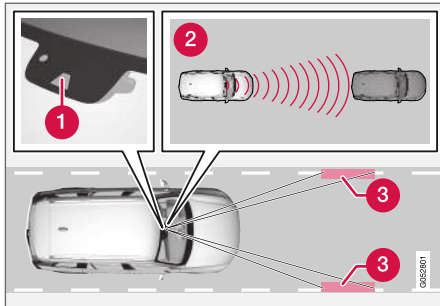

Kaamera ja radariüksus mõõdavad eesoleva sõiduki kaugust ja tee äärejooni<sup>64</sup>.

- 1 Kaamera- ja radariüksus
- 2 Kauguse lugemine
- 3 Äärejoonte lugemisseadmed

Juht valib soovitud liikumiskiiruse ja pikivahe. Pilot Assist skannib pikivahet eespool sõitva sõidukiga ja sõiduraja märgistusi, kasutades selleks kaamerat ja radarit. Praegune ajaintervalli säilitatakse automaatselt kiiruse kohandamise abil, samal ajal kui roolimise abi aitab autot sõidurajal paigutada.

Pilot Assist roolimise abi arvestab eesoleva auto kiirust ja sõiduraja tähisteid. Juht ei saa Pilot Assist roolimise soovitusi eirata ning muus suunas sõitma hakata (nt vahetada sõidurida või vältida teel olevaid tõkkeid).

Kui Pilot Assist ei suuda sõidurida ära tunda, nt pole sõidureamärgistus kaamera ja radari jaoks nähtavad, lülitab Pilot Assist roolimisabi ajutiselt välja ja taastab töö, kui sõidureamärgistus uuesti loetavaks muutub (liikumiskiiruse ja pikivahe hoidmine siiski jätkub).

### ⚠ HOIATUS

Süsteemi Pilot Assist roolimisabi lülitatakse automaatselt välja ning selle sisselülitumisel eelnevat hoiatust ei anta.

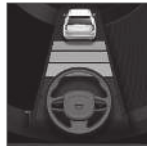

Roolimisabi olekut märgib rooliratta sümboli värv.

- ROHELINE rooliratas tähistab aktiivset roolimisabi

- HALL rooliratas (nagu joonisel näidatud) tähistab väljalülitatud roolimisabi.

### ⚠ HOIATUS

- Funktsioon Pilot Assist on abivahend, mis lihtsustab sõitmist ja suurendab ohutust, kuid ei pruugi kõigis liiklus-, ilmastiku- ja teeoludes toimida.
- Soovitav on kõik selle funktsiooniga seotud kasutusjuhendi jaotised läbi lugeda, et viia end kurssi funktsiooni piirangutega ja saada teada, millest peaks enne süsteemi kasutamist teadlik olema (vt artikli lõpus olevaid linke).
- Süsteemi Pilot Assist tohib kasutada üksnes siis, kui kummalgi pool on selged värvid rajatähised. Muul viisil kasutamisega kaasneb auto ja mittetuvastatud takistuse kokkupuuteoht.
- Pilot Assist ei vabasta juhti kohustusest olla valvas ja tähelepanelik. Juht vastutab alati ohutu sõidu, sobiva sõidukiiruse, sõiduki sõiduraja keskel hoidmise ja piisava vahemaa hoidmise eest teistest sõidukitest ning peab alati järgima kehtivaid liikluseeskirju.

<sup>64</sup> MÄRKUS. Pilt on illustratiivne; üksikasjad olenevad konkreetsest mudelist.



**i TÄHELEPANU**

Turust olenevalt võib see funktsioon olla saadaval kas standardvaliku või täiendava valikuna.

Pilot Assist reguleerib kiirust autot kiirendades ja pidurdades. Madala tooniga pidurdusheli kiiruse reguleerimise ajal on normaalne.

Pilot Assist üritab kiirust sujuvalt reguleerida. Äkilist pidurdust nõudvates olukordades peab juht ise pidurdama. See kehtib näiteks suurte kiiruseerinevuste korral või kui eesolev auto pidurdab järsult. Kaamera ja radariüksuse töö piirangute tõttu võib pidurdamine viibida või üldse mitte toimuda.

Pilot Assist järgib samal sõidureal eespool olevat sõidukit juhi määratud pikivahega. Kui radar ei tuvasta teie ees liikuvat sõidukit, säilitatakse juhi määratud ja salvestatud liikumiskiirust. Sama toimub siis, kui eesoleva sõiduki kiirus suureneb, ületades määratud kiirust.

Järgnev kehtib automaatkäigukastiga autodele.

- Pilot Assist suudab järgida teist autot paigalseisust kuni kiiruseni ligikaudu 200 km/h (125 miili tunnis).
- Pilot Assist suudab abistada roolimisel paigalseisust kuni kiiruseni 140 km/h (87 mph).

Järgnev kehtib manuaalkäigukastiga autodele.

- Pilot Assist suudab järgida teist autot kiiruseni alates 30 km/h (20 miili tunnis) kuni kiiruseni ligikaudu 200 km/h (125 miili tunnis).
- Pilot Assist suudab abistada roolimisel kiiruseni alates 30 km/h (20 miili tunnis) kuni kiiruseni 140 km/h (87 miili tunnis).

**⚠ HOIATUS**

- Pilot Assist ei ole kokkupõrgete vältimise süsteem. Juht peab vahele segama, kui süsteem ei suuda eessõitva auto kiirust tuvastada.
- Pilot Assist ei pidurda inimeste, loomade, objektide, väikesõidukite (nt jalgrattad ja mootorrattad), madalate haagiste ja lähenevate, aeglaste või paigalseisvate sõidukite korral.
- Ärge kasutage süsteemi Pilot Assist keerulistes olukordades, nagu linnaliikluses, ristmikel, libeda ajal, kui teel on palju vett või lobjakat, tugevas vihma-/lumesajus, halva nähtavuse korral, käänulisel või libedal teel või kui autoga on ühendatud haagis.

**! TÄHTIS TEAVE**

Süsteemi Pilot Assist sisemisi komponente võib hooldada ainult teeninduses – soovitame pöörduda volitatud Volvo teenindusse.

### Kurvid ja teelahkmed

Pilot Assist teeb juhiga koostööd ja seetõttu ei tohi juht oodata funktsiooni Pilot Assist roolimisabi rakendumist, vaid peab alati olema valmis ise rooli keerama, eriti kurvides.

Kui auto jõuab mahaõiduteeni või sõiduraja lahkneb, peab juht auto roolima soovitud sõidurajale, et Pilot Assist tunneks ära soovitud suuna.

### Pilot Assist üritab autot hoida sõiduraja keskel

Kui Pilot Assist aitab roolida, üritab see hoida autot sõiduraja tähistuste vahel ja seetõttu on soovitatav lasta autol leida kõige optimaalsem asend, et sõiduelamus oleks võimalikult sujuv. Juht saab kontrollida, kas auto on turvaliselt sõidurajal ja saab vajaduse korral rooliga asendit muuta.

Kui Pilot Assist ei paiguta autot sõidurajal sobival viisil, on soovitatav Pilot Assist välja lülitada või aktiveerida kohanduv kiirushoidik.

## Ülevaade

### Reguleerimisnupud

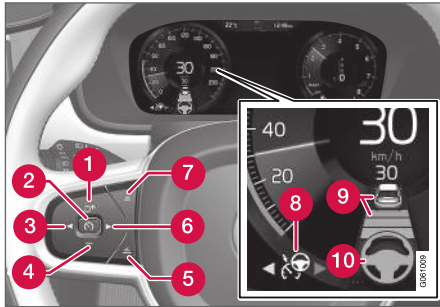

Funktsioonide nupud ja sümbolid<sup>64</sup>.

- 1 : aktiveerib Pilot Assisti ooterežiimist ja taastab talletatud kiiruse ning pikivahe.
- 1 : suurendab talletatud kiirust
- 2 : **ooterežiimist** - aktiveerib Pilot Assisti ja talletab praeguse kiiruse.
- 2 : **aktiivsest režiimist** - deaktiveerib / asetab Pilot Assisti ooterežiimi.
- 3 : lülitub funktsioonist Pilot Assist kohanduva kiirushoidiku režiimi.
- 4 : vähendab talletatud kiirust
- 5 Suurendab pikivahet ees oleva sõidukiga

- 6 ▶: lülitub kohanduva kiirushoidiku režiimist funktsioonile Pilot Assist.
- 7 Vähendab pikivahet ees oleva sõidukiga
- 8 Funktsiooni sümbol
- 9 Eesliikva sõiduki ja pikivahe sümbolid
- 10 Aktiivse/deaktiveeritud roolimisabi sümbol

### Juhi ekraan

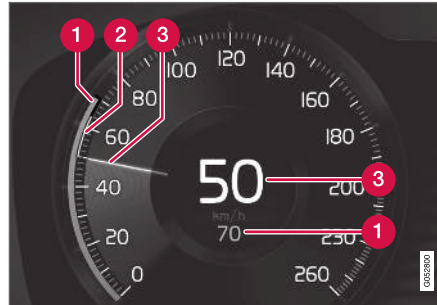

Sõidukiiruste näidud<sup>64</sup>.

- 1 Salvestatud kiirus
- 2 Ees liikva sõiduki kiirus
- 3 Teie auto kehtiv liikumiskiirus

Liiklusoludest sõltuvate sümbolite eri kombinatsioonide nägemiseks vt jaotist "Pilot Assisti sümbolid ja teated".

### Sellega seotud teave

- Pilot Assist ja kokkupõrkehoiu hoiatus (lk. 312)
- Funktsiooni Pilot Assist esiklaasinäidik kokkupõrkehoiu korral (lk. 312)
- Funktsiooni Pilot Assist aktiveerimine ja käivitamine (lk. 313)
- Funktsiooni Pilot Assist kiiruse reguleerimine (lk. 314)
- Funktsiooni Pilot Assist ajaintervalli määramine (lk. 315)
- Funktsiooni Pilot Assist deaktiveerimine/aktiveerimine (lk. 316)
- Mõõdasõiduabi funktsiooniga Pilot Assist (lk. 318)
- Mõõdasõiduabi sisselülitamine funktsiooniga Pilot Assist (lk. 318)
- Funktsiooni Pilot Assist ja mõõdasõiduabi piirangud (lk. 319)
- Eessõitja muutmise funktsiooniga Pilot Assist (lk. 319)
- Automaatne pidurdamine funktsiooniga Pilot Assist (lk. 320)
- Funktsiooni Pilot Assist piirangud (lk. 320)
- Funktsiooni Pilot Assist sümbolid ja teated\* (lk. 322)

<sup>64</sup> MÄRKUS. Pilt on illustratiivne; üksikasjad olenevad konkreetsest mudelist.

## Pilot Assist ja kokkupõrkeohu hoiatus

### Kokkupõrkeohu hoiatus

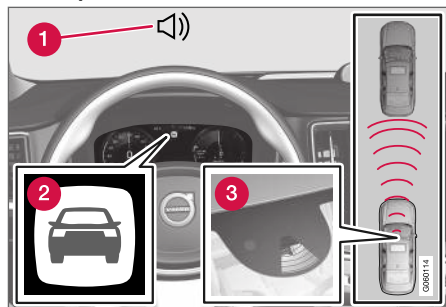

Kokkupõrkehoiatuse heli ja sümbol<sup>65</sup>.

- 1 Kokkupõrkeohu helisignaali
- 2 Kokkupõrkeohu hoiatussignaal
- 3 Vahemaa mõõtmise kaamera ja radariüksusega

Pilot Assist kasutab umbes 40% jalgpiduri võimsusest. Kui autot peaks pidurdama järsemalt, kui Pilot Assist seda võimaldab, ent juht ei tee seda, lülituvad sisse märgutuli ja helisignaali. See annab juhile teada, et vaja on kiiresti tegutseda.

### **⚠ HOIATUS**

Pilot Assist annab hoiatuse ainult sõidukite kohta, mille kaamera- ja radarisüsteem tuvastati – seetõttu ei pruugita hoiatust edastada või võib see viibida.

- Ärge kunagi oodake hoiatust, vaid pidurdage alati vastavalt vajadusele!

### Sellega seotud teave

- Juhiabi (lk. 309)

## Funktsiooni Pilot Assist esiklaasinäidik kokkupõrkeohu korral

Kui auto varustusse kuulub esiklaasinäidik\*, siis ilmub tuuleklaasile hoiatav vilkuv sümbol.

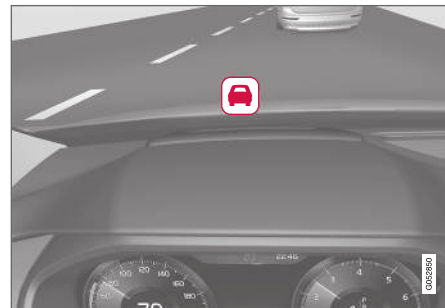

Kokkupõrkehoiatuse sümbol esiklaasil<sup>66</sup>.

### **i TÄHELEPANU**

Tugev päikesevalgus, äärmuslikud valguskontrastid, päikeseprillide kasutamine või kõrvale vaatamine võivad raskendada visuaalse hoiatussignaali nägemist tuuleklaasil.

### Sellega seotud teave

- Juhiabi (lk. 309)

<sup>65</sup> Joonis on illustreeriv, osad võivad olenevalt auto mudelist erineda.

<sup>66</sup> MÄRKUS. Pilt on illustratiivne; üksikasjad olenevad konkreetsest mudelist.

## Funktsiooni Pilot Assist aktiveerimine ja käivitamine

Pilot Assist tuleb esmalt aktiveerida ja seejärel käivitada, et kiirust ja vahemaad kontrollida ning roolimisabi saada.

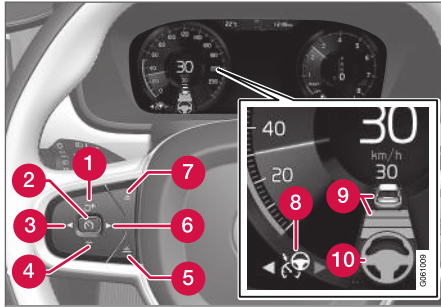



MÄRKUS. Pilt on illustratiivne; üksikasjad olenevad konkreetsest mudelist.

Pilot Assist käivitamiseks peavad olema täidetud järgmised tingimused.

- Juhi turvavöö peab olema kinnitatud ja üks suletud.
- Auto ees peab sobivas kauguses liikuma muu sõiduk (sihtsõiduk) või liikumiskiirus peab olema vähemalt 15 km/h (9 mph).
- Manuaalkäigukastiga autode korral. Sõidukiirus peab jääma alla 30 km/h (20 miili tunnis).

Kui kohanduv kiirushoidik on **ooterežiimis**:

1. Vajutage roolil nuppu ► (6).
  - > Funktsiooni  sümbol muutub ja kuvatakse ooterežiimis Pilot Assist (8).
2. Vajutage roolil nuppu  (2).
  - > Pilot Assist käivitatakse ja kehtiv liikumiskiirus salvestatakse (kuvatakse spidomeetri keskel).

...või...

Kui kohanduv kiirushoidik on **käivitatud**:

- Vajutage roolil nuppu ► (6).
  - > Käivitatakse Pilot Assist.

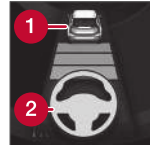

Pilot Assist roolimisabi on aktiivne ainult siis, kui rooli sümbol (2) on muutunud HAL-LIST ROHELISEKS.

Pilot Assist reguleerib ainult pikivahet ees sõitva sõidukiga, kui vahemaa sümbol kuvab rooli sümboli kohal sõiduki (1).



Samaaegselt kuvatakse kiirusevahemik.

Suurem kiirus on salvestatud/valitud kiirus ning väiksem kiirus on eessõitva sõiduki (sihtmärgi) kiirus.

## Käed roolil

Funktsiooni Pilot Assist toimimise eelduseks on, et juht hoiab käsi roolil. Kui Pilot Assist tuvastab, et juht ei hoiä käsi roolil, esitatakse teade ja helisignaal, mis tuletab juhile meelde, et ta peab autot roolima.

Kui Pilot Assist tuvastab, et juht ei hoiä endiselt käsi roolil, läheb funktsioon ooterežiimi. Seejärel tuleb Pilot Assist taaskäivitada roolil paikneva nupuga .

### TÄHELEPANU

Funktsioon Pilot Assist töötab ainult siis, kui juhi käed on roolil.

## Sellega seotud teave

- Juhiabi (lk. 309)

## Funktsiooni Pilot Assist kiiruse reguleerimine

Pilot Assist võimaldab erinevate kiiruste valimist.

### Talletatud kiiruse määramine/ muutmine

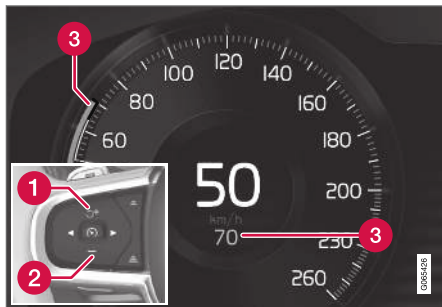

MÄRKUS. Pilt on illustratiivne; üksikasjad olenevad konkreetsest mudelist ja riigist.

- 1** **+** : suurendab talletatud kiirust
- 2** **-** : vähendab talletatud kiirust
- 3** Salvestatud kiirus

- Talletatud kiiruse muutmiseks vajutage lühidalt või pikalt rooli nuppu **+** (1) või **-** (2).
  - **Lühike** vajutus: iga vajutus muudab kiirust +/- 5 km/h (+/- 5 mph) sammudena.
  - **Vajutus ja hoidmine**: Vabastage nupp, kui kiirusenäidik (3) on jõudnud soovitud kiiruseni.
- Viimase nupuvajutusega määratud kiirus talletatakse mällu.

Kui juht suurendab auto liikumiskiirust gaasipedaaliga enne rooli nupu **+** vajutamist, määratakse nupu vajutamisel auto liikumiskiiruseks talletatud kiirus eeldusel, et juhi jalg asub nupu vajutamise hetkel gaasipedaalil.

Sõidukiiruse ajutine suurendamine näiteks möödasõiduks ei mõjuta püsikiirushoidiku seadeid – viimati salvestatud sõidukiirus taastub, kui gaasipedaal vabastatakse.

### Automaatkäigukast

Pilot Assist suudab järgida teist autot paigalseisust kuni kiiruseni ligikaudu 200 km/h (125 mph).

Pidage meeles, et kõige aeglasem kiirus, mida Pilot Assistiga jaoks saab valida, on 30 km/h (20 mph) – vaatamata sellele, et see suudab järgida eessõitja kiirust kuni 0 km/h, **ei saa** väiksemat kui 30 km/h (20 mph) sõidukiirust valida/salvestada.

Suurim valitav kiirus on 200 km/h (125 mph).

### Manuaalkäigukast

Pilot Assist suudab järgida teist autot kiirusel alates 30 km/h (20 miili tunnis) kuni kiiruseni ligikaudu 200 km/h (125 miili tunnis).

Funktsiooni Pilot Assist madalaim programmeeritav kiirus on 30 km/h (20 mph) - maksimaalne kiirus on 200 km/h (125 mph).

### Sellega seotud teave

- Juhiabi (lk. 309)

## Funktsiooni Pilot Assist ajaintervalli määramine

Rakendust Pilot Assist on võimalik seadistada erinevate ajavahemikega.



Eessõitva sõiduki suhtes on võimalik valida erinevaid ajavahemikke, mida kuvatakse juhiakraanil 1–5 horisontaalse joonena – mida rohkem on jooni, seda pikem on ajavahemik. Üks triip vastab umbes

1 -sekundilisele vahele eespool paikneva sõidukiga, samas kui 5 triipu vastab ligikaudu 3 sekundile.

### **i** TÄHELEPANU

Kui juhiakraanil on auto ja rooli sümbol, jälgib süsteem Pilot Assist eesolevat sõidukit eel-määratud pikivahega.

Kui kuvatakse ainult rool, pole mõistliku pikivahet sees ühtegi ees liikuvat sõidukit.

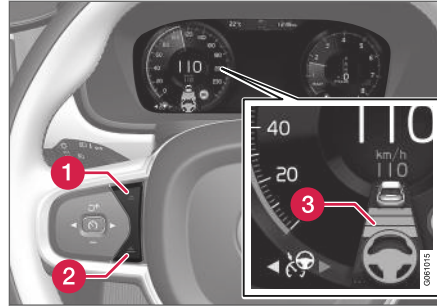

Ajaintervalli määramine<sup>67</sup>.

**1** Vähendage ajaintervalli

**2** Suurendage ajaintervalli

**3** Vahemaa hoiatus

– Pikivahet suurendamiseks või vähendamiseks vajutage roolil nuppe (1) või (2).

> Pikivahet märgutuli (3) näitab kehtivat pikivahet.

Eespool liikuva sõidukiga sama kiiruse ja pikivahet hoidmiseks võimaldab Pilot Assist pikivahet teatud tingimustel sujuvalt hoida. Näiteks aeglustel kiirustel suurendab rakendus Pilot Assist pikivahet veidi.

### **i** TÄHELEPANU

- Mida kõrgem käik, seda pikem on etteantud ajaintervalli kohta arvatav kaugus meetrites.
- Kasutage üksnes kohalikus liikluseeskirjas lubatud ajaintervalle.
- Kui Pilot Assist on aktiveeritud, kuid tundub, et see ei reageeri kiiruse suurendamisele, võib põhjuseks olla see, et vahemaa eesoleva sõidukini on väiksem kui eel-määratud vahemaa.

### **!** HOIATUS

- Kasutage ainult vahemaa, mis hetkelistele liiklusoludele.
- Pidage meeles, et lühike vahemaa piirab ootamatu liiklusolukorra ilmumisel reageerimiseks ja tegutsemiseks jäävat aega.

## Valimine, kuidas Pilot Assist säilitab vahemaa\* eesoleva sõidukiga

Juht saab valida erinevaid sõidustiile, et määrata, kuidas Pilot Assist eesoleva sõidukiga pikivahet hoiab. Valiku saab teha sõidurežiimi juhtnupuga **DRIVE MODE**.

<sup>67</sup> MÄRKUS. Pilt on illustratiivne; üksikasjad olenevad konkreetsest mudelist.

◀◀ Valige üks järgmistest suvanditest.

- **Eco** - Pilot Assist keskendub optimaalse kütusekulu hoidmisele, mis tähendab, et piki-vahe eesoleva sõidukiga on suurem.
- **Comfort** - Pilot Assist keskendub sellele, et hoida eelmääratud pikivahet eesoleva sõidukiga võimalikult sujuvalt.
- **Dynamic** - Pilot Assist keskendub sellele, et hoida eelmääratud pikivahet eesoleva sõidukiga võimalikult täpselt, mis võib teatud juhtudel tähendada ootamatut kiirendamist/pidurdamist.

Vaadake lisateavet jaotisest "Sõidurežiimid".

Lisateavet leiate jaotistest "Kiirushoidiku kiiruse reguleerimine" ja "Sõidurežiim ECO".

### Sellega seotud teave

- Juhiabi (lk. 309)

## Funktsiooni Pilot Assist deaktiveerimine/aktiveerimine

Pilot Assisti saab ajutiselt välja lülitada ning ooterežiimi asetada. Hiljem saab selle uuesti sisse lülitada.

### Pilot Assist deaktiveerimine ja ooterežiimi lülitamine

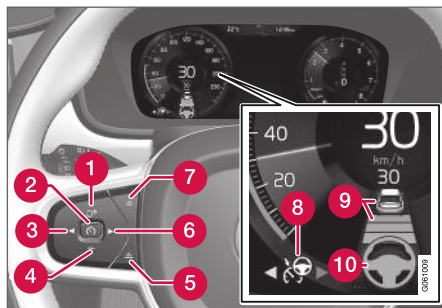

MÄRKUS. Pilt on illustratiivne; üksikasjad olenevad konkreetsest mudelist.

Pilot Assisti ajutiseks väljalülitamiseks ja selle ooterežiimi viimiseks toimige järgmiselt.

- Vajutage roolil nuppu (2).
- > Pilot Assist on ooterežiimis - juhi ekraanil kuvatav sümbol (8) muutub VALGEST HALLIKS ning spidomeetri keskel kuvatav salvestatud kiirus muutub BEEŽIST HAL- LIKS.

...või...

- Vajutage roolil nuppu ◀ (3).

> Pilot Assist on välja lülitatud ning muutub aktiivses režiimis kohanduva kiirushoidiku funktsiooniks.

### ⚠ HOIATUS

- Kui Pilot Assist on ooterežiimis, peab juht sekkuma ja rooli keerama ning valima ise nii sobiva kiiruse kui ka kauguse eesolevast sõidukist.
- Kui Pilot Assist on ooterežiimis ja auto jõuab eesolevale sõidukile liiga lähedale, hoiatab juhti lühikesest vahemaast piki-vahe hoiatuse funktsioon.

### Ooterežiim juhi sekkumisel

Pilot Assist on ajutiselt välja lülitatud ja ooterežiimis juhul kui:

- juht vajutab pidurit.
- käigukang liigutatakse asendisse **N**.
- suunatulesid kasutatakse kauem kui 1 minut.
- juht kasutab salvestatud kiirusest suuremat kiirust rohkem kui 1 minuti vältel.
- siduripedaal on ligikaudu 1 minuti jooksul alla vajutatud – kehtib manuaalkäigukastiga autodele.

Sõidukiiruse ajutine suurendamine näiteks möödasõiduks ei mõjuta püsikiirushoidiku seadeid – viimati salvestatud sõidukiirus taastub, kui gaasipedaal vabastatakse.

Suunatulede kasutamisel lülitatakse Pilot Assist roolimisabi ajutiselt välja. Kui eelnevalt mainitu enam ei kehti, lülitub roolimisabi automaatselt uuesti sisse, kui sõidurea märgistus on veel tuvastatav.

### Automaatne ooterežiim

Pilot Assist sõltub muudest süsteemidest, nt stabiilsuskontrollist/libisemisvastasest süsteemist ESC<sup>68</sup>. Kui mõni selline süsteem ei toimi, lülitub Pilot Assist automaatselt välja.

### ⚠ HOIATUS

Automaatses ooterežiimis hoiatatakse juhti helisignaaliga ja juhiakraanil kuvatakse teade.

- Juht peab seejärel muutma auto kiirust, vajaduse korral vajutama pidurit ja säilitama teistest sõidukitest ohutu vahemaa.

Automaatne ooterežiimile minek toimub näiteks järgmistel juhtudel:

- juhiukse avamisel.
- piduri temperatuur on kõrge.
- juhi käed ei ole roolil.
- parkimispidur on peal.
- pöörete arv on liiga madal/kõrge.
- juht avab turvavöö.
- ühel või mitmel rattal kaob veojõud.
- kaamera ja radar on kaetud näiteks lörtsi või tugeva vihmaga (kaamera lääts/raadiolained on tõkestatud).
- juhul kui kiirus on väiksem kui 5 km/h (3 mph) ja Pilot Assist ei suuda tuvastada, kas vaadeldava objekti näol on tegemist seisva sõidukiga või mõne muu objektiga, nagu lamav politseinik.
- kui kiirus on alla 5 km/h (3 mph) ja sihtsõiduk ära keerab, mille tõttu ei ole funktsioonil Pilot Assist enam järgitavat autot.

- kiirus on alla 30 km/h (20 miili tunnis) - kehtib ainult manuaalkäigukastiga autodele.

### Pilot Assist taasaktiveerimine ooterežiimist

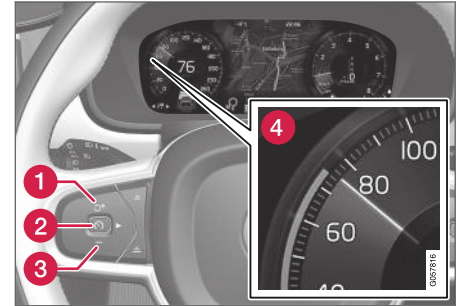

MÄRKUS. Pilt on illustratiivne; üksikasjad olenevad konkreetsest mudelist.

Funktsiooni Pilot Assist uuesti aktiveerimiseks tehke järgmist.

- Vajutage roolil nuppu  (1).
  - > Seejärel seadistatakse kiirus hiljuti määratud väärtusele.

### ⚠ HOIATUS

Kiiruse taastamisel roolil oleva nupuga  võib kiirus järsku oluliselt suurened.

<sup>68</sup> Electronic Stability Control

## ◀ Sellega seotud teave

- Juhiabi (lk. 309)

## Möödasõiduabi funktsiooniga Pilot Assist

Pilot Assist abistab juhti möödasõidul.

### Möödasõiduabi tööpõhimõte

Kui funktsiooniga Pilot Assist auto järgib teist sõidukit ja juht annab suunatulede<sup>69</sup> aktiveerimisega märku soovist sooritada möödasõit, hakkab Pilot Assist autot kiirendama **enne**, kui juht möödumiseks sõidurida vahetab.

Seejärel viivtab funktsioon kiiruse vähendamisega, et vältida enneaegset pidurdamist.

Funktsioon jääb aktiivseks seni, kuni juht on möödasõidu sooritanud.

### HOIATUS

Võtke arvesse, et see funktsioon võib aktiveeruda ka muudel juhtudel peale möödasõidu, nt kui kasutatakse suunatuld rajavahetuse näitamiseks või teisele teele väljumiseks - sel juhul auto kiirendab lühidalt.

## Sellega seotud teave

- Juhiabi (lk. 309)

## Möödasõiduabi sisselülitamine funktsiooniga Pilot Assist

### Möödasõiduabi kasutamine

Möödasõiduabi aktiveerumiseks peavad olema täidetud järgmised tingimused:

- teie ees peab liikuma sõiduk (sihtsõiduk)
- teie auto **praegune kiirus** on vähemalt 70 km/h (43 mph)
- **salvestatud funktsiooni** Pilot Assist kiirus peab olema piisavalt suur möödasõidu ohutuks sooritamiseks.

### Möödasõiduabi käivitamine

Möödasõiduabi käivitamiseks tehke järgmist.

- Lülitage suunatud sisse.

Vasakpoolse rooliga autos aktiveerige vasakpoolsed suunatud, parempoolse rooliga autos parempoolsed.

> Möödasõiduabi käivitatakse.

## Sellega seotud teave

- Juhiabi (lk. 309)

<sup>69</sup> Seda vaid vasakpoolse suunatule lülitamisel vasakpoolse rooliga auto korral ja vaid parempoolse suunatule lülitamisel parempoolse rooliga auto korral.

## Funktsiooni Pilot Assist ja möödasõiduabi piirangud

Möödasõiduabi funktsioon võib olla teatud olukordades piiratud.

### HOIATUS

Möödasõidu abisüsteemi kasutamisel peab juht pidama meeles, et tingimuste ootamatul muutumisel võib auto soovimatult kiirendada.

Seetõttu tuleks teatud olukordi vältida, nt kui:

- auto läheneb ärapööramise kohale, mis on samas suunas, kus tavaliselt toimuks möödasõit;
- eesolev sõiduk aeglustab enne, kui juhi sõiduk on jõudnud möödumisrajale;
- möödumisrajal liiklus aeglustub;
- parempoolse rooliga autoga sõidetakse vasakpoolse liiklusega riigis (või vastupidi).

Selliste olukordade vältimiseks lülitage Pilot Assist ajutiselt ooterežiimi.

### Sellega seotud teave

- Juhiabi (lk. 309)

## Eessõitja muutmine funktsiooniga Pilot Assist

Koos automaatkäigukastiga suudab Pilot Assist teatud kiirustel muuta eessõitjat.

### Eessõitja muutmine

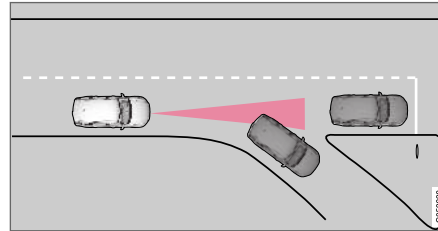

Kui eesolev sõiduk teeb ootamatu pöörde, võib ees olla seisev liiklus.

Kui Pilot Assist järgib ees liikuvat sõidukit aeglasemal kiirusel **kui** 30 km/h (20 mph) ja eessõitja lülitub ümber liikuvast sõidukist paigal seisvale sõidukile, pidurdab Pilot Assist sõidukit.

### HOIATUS

Kui Pilot Assist järgib eesoleva auto sõidukiirust kiirusel **üle** 30 km/h (20 mph), ja järgimine läheb üle liikuvalt autolt seisvale autole, siis **ignoreerib** Pilot Assist seisvat autot ja jätkab sõitu salvestatud kiirusega.

- Juht peab sel juhul ise sekkuma ja pidurdama.

## Automaatne ooterežiim eessõitja vahetudes

Pilot Assist lülitatakse välja ja siseneb ooterežiimi järgmistel juhtudel.

- juhul kui kiirus on väiksem kui 5 km/h (3 mph) ja Pilot Assist ei suuda tuvastada, kas vaadeldava objekti näol on tegemist seisva sõidukiga või mõne muu objektiga, nt lamava politseinikuga.
- kui kiirus on alla 5 km/h (3 mph) ja sihtsõiduk ära keerab, mille tõttu ei ole funktsioonil Pilot Assist enam järgitavat autot.

### Sellega seotud teave

- Juhiabi (lk. 309)

## Automaatne pidurdamine funktsiooniga Pilot Assist

Funktsioonil Pilot Assist on ummikutes sõitmiseks ja seismiseks spetsiaalne pidurifunktsioon.

### Pidurifunktsioon ummikutes sõitmiseks ja seismiseks

Lühemate peatuste korral ummikutes või valgusfoori taga taastub sõidurežiim automaatselt, kui peatus ei ületa umbes 3 sekundit; kui eesolev sõiduk hakkab liikuma hiljem, lülitub Pilot Assist automaatpidurdusega ooterežiimi.

- Pilot Assist reaktiveeritakse järgmiselt.
  - Vajuta rooli nuppu .
  - Vajutage gaasipedaal lõpuni alla.
- > Pilot Assist jätkab ees liikuva sõiduki järgimist, kui see hakkab 6 sekundi jooksul liikuma.

#### TÄHELEPANU

Pilot Assist suudab autot paigal hoida maksimaalselt 5 minutit – seejärel rakendatakse seisupidur ja funktsioon lülitub välja.

Enne funktsiooni Pilot Assist taasaktiveerimist peab seisupiduri vabastama.

### Automaatse pidurdamise lõpetamine

Teatud oludes automaatne pidurdamine seisma jäämisel lõppeb ja Pilot Assist lülitub ooterežiimi.

See tähendab, et pidurid on vabastatud ja on võimalik, et auto hakkab veerema. Seega tuleb autoga kohalseismiseks juhil endal jalga piduripedaalil hoida.

See võib juhtuda järgmistes oludes:

- juht paneb jala piduripedaalile
- seisupidur on rakendatud
- käigukang liigutatakse asendisse **P, N** või **R**
- juht lülitab Pilot Assist ooterežiimi.

### Seisupiduri automaatne rakendamine

Mõnedel juhtudel rakendatakse auto paigalhoidmiseks seisupiduri.

Juhtub, kui Pilot Assist hoiab autot jalgpiduriga paigal ja:

- juht avab autoukse või teeb turvavöö lahti
- Pilot Assist on hoidnud autot paigal kauem kui 5 minutit
- pidurid kuumenevad üle
- juht lülitab mootori välja käsitsi

### Sellega seotud teave

- Juhiabi (lk. 309)

## Funktsiooni Pilot Assist piirangud

Funktsioon Pilot Assist võib olla teatud olukordades piiratud.

Pilot Assist rakendus aitab juhti erinevates situatsioonides. Siiski on ümbritsevatest esemetest piisava kauguse hoidmisel ning õige raja hoidmisel siiski vastutajaks juht.

**⚠ HOIATUS**

Teatud oludes ei pruugi funktsiooni Pilot Assist roolimisabi juhti õigel viisil aidata või võib automaatselt välja lülituda. Sellisel juhul ei ole funktsiooni Pilot Assist kasutamine soovitatav. See võib juhtuda näiteks järgmiste olude puhul:

- rajatähistused on kulunud või puuduvad või ristuvad;
- radade piirid on ebaselged, näiteks radade lahknemisel või ühinemisel või väljasõitudel või mitmesuguste märgistuste korral;
- kui maanteel või maantee lähedal on servad või muud jooned rajatähistuste asemel, näiteks kõnniteeservad, maapinnakatte parandused, tõkete servad, teeääred või tugevad varjud;
- rada on kitsas või käärunuline;
- rajad on konarlikud või auklikud.
- ilmaolud on halvad, nt esineb vihma-, lumesadu, udu, lobjakas või halbadest valgustingimustest tulenev halb nähtavus, tagantvalgustus, märg teekate jne.

Juht peaks ka teadma, et süsteemil Pilot Assist on järgmised piirangud.

- Kõnniteeserva, teepiirdeid ja ajutisi takistusi (liikluskoonuseid, ohutuspiirdeid jne) ei tuvastata. Lisaks võib süsteem neid pidada rajatähistuseks, millega kaasneb

auto ja takistuse kokkupuuteohu. Juht peab ise veenduma, et auto asub nimetatud takistusest ohutus kauguses.

- Kaamera ja radarandur ei suuda liiklustingimustes kõiki esineda võivaid objekte ja takistusi, nt löökauke, ajutisi täielikult või osaliselt teed blokeerivaid takistusi või objekte tuvastada.
- Pilot Assist ei "näe" jalakäijaid, loomi jne.
- Soovitatud roolimissisendil on piiratud mõju, mis tähendab, et see ei aita juhil iga kord autot juhtida ega raja piires hoida.
- Pilot Assist lülitatakse välja, kui rooli-võimendi toimib vähendatud võimsusega, nt ülekuumenemise tõttu toimuva jahutuse ajal (vt jaotist „Kiirusest sõltu juhti-misjõud“).

Juhil on alati võimalik Pilot Assist määratud rooli asendit soovitud suunas pööramisega parandada või täiustada.

**Järsud tõusud ja/või suur koorem**

Pidage meeles, et Pilot Assist on ennekõike mõeldud tasasel teel sõitmiseks. Järsu langusega teel sõites võib funktsioonil tekkida raskusi õige pikivahe hoidmisega eesliikuva sõidukiga – sellisel juhul tuleb olla eriti tähelepanelik ja valmis pidurdama.

- Ärge kasutage funktsiooni Pilot Assist rasket koormat või haagist vedades.

**i TÄHELEPANU**

Süsteemi Pilot Assist ei saa aktiveerida, kui auto elektrisüsteemiga on ühendatud haagis, jalgrattahoidik või muu sarnane seade.

**Muud**

- Sõidurežiimi **Off Road** ei saa valida, kui funktsioon Pilot Assist on aktiivne.

**i TÄHELEPANU**

Funktsioon kasutab auto kaamerat, millel on teatud üldised piirangud, vt jaotist "Kaamera piirangud".

**i TÄHELEPANU**

Funktsioon kasutab auto andurit, millel on teatud üldised piirangud, vt jaotist "Radari piirangud".

**Sellega seotud teave**

- Juhiaabi (lk. 309)
- Kiirusest olenev juhtajami koormusjõud (lk. 272)

## Funktsiooni Pilot Assist sümbolid ja teated\*

Juhiekraanil ja/või ülänäidikul\* saab kuvada funktsiooniga Pilot Assist seotud eri sümboleid ja teateid.

Allpool on toodud mõned näited<sup>70</sup>.

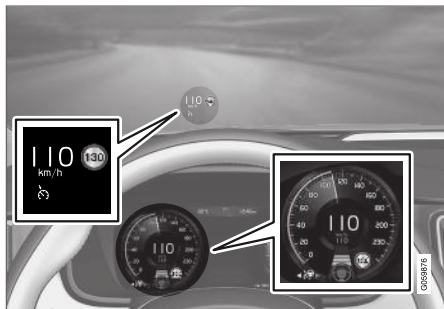

Eelmisel illustatsioonil<sup>71</sup> näidatakse, et Pilot Assist on seadistatud hoidma kiirust 110 km/h (68 mph) ja eespool ei liigu sõidukit.

Pilot Assist ei võimalda roolimisabi, sest sõiduraja ääretähiseid pole võimalik tuvastada.

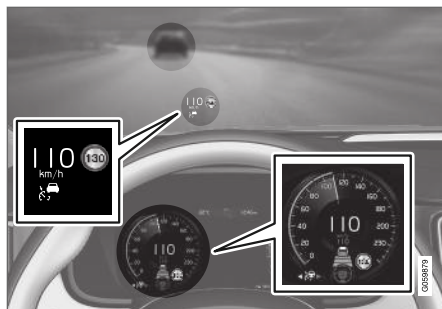

Eelmisel illustatsioonil<sup>71</sup> näidatakse, et Pilot Assist on seadistatud hoidma kiirust 110 km/h (68 mph) ja samal ajal liigub sama kiirusega teie ees muu sõiduk.

Pilot Assist ei võimalda roolimisabi, sest sõiduraja ääretähiseid pole võimalik tuvastada.

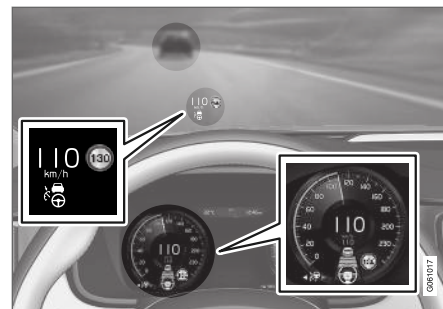

Eelmisel illustatsioonil<sup>71</sup> näidatakse, et Pilot Assist on seadistatud hoidma kiirust 110 km/h (68 mph) ja samal ajal liigub sama kiirusega teie ees muu sõiduk.

Siin toodud näites, kuna sõiduraja ääretähiseid saab tuvastada, võimaldab Pilot Assist ka roolimisabi.

<sup>70</sup> Järgmises illustreeritud näites teavitab funktsioon RSI (Road Sign Information), et maksimaalne lubatud liikumiskiirus on 130 km/h (80 mph).

<sup>71</sup> MÄRKUS. Pilt on illustratiivne; üksikasjad olenevad konkreetsest mudelist.

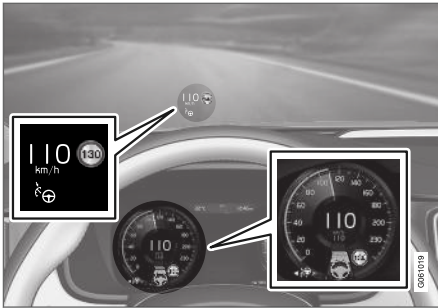

Eelmisel illustratsioonil<sup>71</sup> näidatakse, et Pilot Assist on seadistatud hoidma kiirust 110 km/h (68 mph) ja eespool ei liigu sõidukit.

Ka siin toodud näites, kuna sõiduraja ääretähiseid saab tuvastada, võimaldab Pilot Assist ka roolimisabi.

### Sellega seotud teave

- Juhiabi (lk. 309)

### Radariüksus

Radarandurit kasutatakse erinevate juhti abistavate süsteemide poolt ning selle ülesandeks on teiste sõidukite märkamine.



MÄRKUS. Pilt on illustratiivne; üksikasjad olenevad konkreetsest mudelist.

Radarit kasutatakse järgmisteks funktsioonideks:

- Pikivahe hoiatus\*
- Adaptiivne püsikiirushoidik\*
- Sõidurajaabi
- Pilot Assist\*
- City Safety

Radari modifitseerimine võib muuta selle kasutamise ebaseaduslikuks.

### Sellega seotud teave

- Radarseadme piirangud (lk. 324)
- Radari soovituslik hooldus (lk. 327)
- Radariseadmete tüübikinnitus (lk. 328)

<sup>71</sup> MÄRKUS. Pilt on illustratiivne; üksikasjad olenevad konkreetsest mudelist.

## Radarseadme piirangud

Radariüksusel on teatud piirangud, mis omakorda piiravad neid funktsioone, mis üksust kasutavad.

### Blokeeritud üksus



Märgitud piirkonda ei tohi kleebiste, kile ja muude esemetega kinni katta.<sup>72</sup>

Radariüksus on asetatud koos kaameraüksusega auto esiklaasi ülemise osa sisse.

### ! TÄHTIS TEAVE

Ärge kleepige ega asetage midagi tuuleklaasile anduri- ja kaamerasüsteemi ette või ümber – sellised esemed võivad kaamerast ja andurist olenevate süsteemide tööd häirida.

Seetõttu töötavad nende funktsioonid osaliselt, on täiesti välja lülitatud või edastavad ebatäpseid andmeid.



Kui juhiekraanil kuvatakse see tähis ja teade „**Tuuleklaasi andur Andur blokeeritud, vt kasutusjuhendit**”, tähendab see, et kaamera- ja radariüksus ei suuda tuvastada auto ees teisi sõidukeid, jalgrattureid, jalakäijaid ega suuri loomi ning auto kaamera- ja radaripõhised funktsioonid võivad olla häiritud, vähendatud, täielikult inaktiveeritud või reageerida valesti.

Järgmises tabelis on toodud näited kuvatava teate võimalikest põhjustest koos vastava tegevusega.

Põhjus	Tegevusjuhised
Kaamera ja radariüksuse ees olev tuuleklaasi pind on määrdunud või jää või lumega kaetud.	Puhastage kaamera ja radariüksuse ees olev tuuleklaasi pind mustusest, jääst ja lumest.
Paks udu ja tugev vihm või lumi võivad radarisignaale või kaameraaadet blokeerida.	Tegevus puudub. Mõnikord ei tööta üksus tugevas vihmas või lumes.

<sup>72</sup> MÄRKUS. Pilt on illustratiivne; üksikasjad olenevad konkreetsest mudelist.

Põhjus	Tegevusjuhised
Teelt pärit vesi või lumi pritsib üles ja blokeerib radarisignaale või kaameraavaadet.	Tegevus puudub. Mõnikord ei tööta üksus väga märjal või lumisel teel.
Mustus on tuuleklaasi sisemise poole ja kaamera- ja radariüksuse vahel.	Pöörduge autoteenindusse esiklaasis oleva anduriüksuse puhastamiseks – soovitage volitatud Volvo teenindust.

**i TÄHELEPANU**

Jälgige, et kaamera- ja radarisüsteemi esine tuuleklaas oleks puhas.

**Liikumiskiirus**

Radari võime avastada eesolevaid sõidukeid väheneb oluliselt järgmistel juhtudel.

- Eesliikva auto liikumiskiirus erineb teie omast märkimisväärselt.

**Piiratud vaateväli**

Radaril on piiratud vaateväli. Mõnes olukorras teist sõidukit ei tuvastata või tuvastatakse eeldatust hiljem.

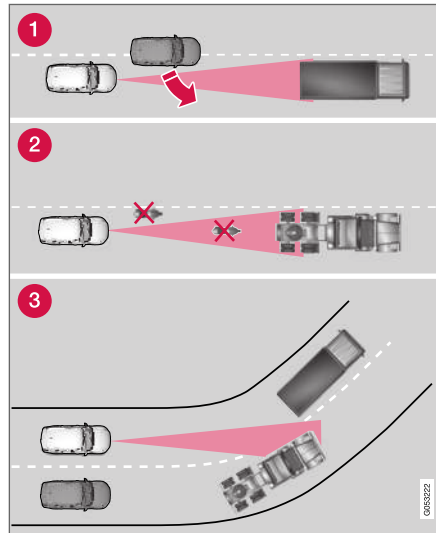

Radari vaateväli.

- Mõnikord ei suuda radar avastada väga lähedal olevaid sõidukeid, nt auto ja eesoleva sõiduki vahele sõitvat sõidukit.

- Väikeseid sõidukeid, nt mootorrattaid, ega sõidukeid, mis ei sõida sõiduraja keskel, võidakse mitte avastada.
- Kurvides võib radar avastada vale sõiduki või kaotada avastatud sõiduki silmist.

**Madalad haagised**

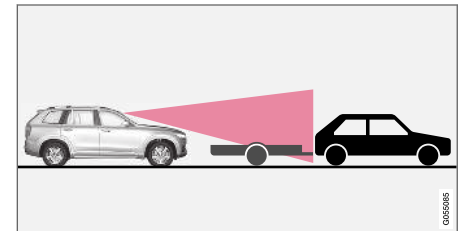

Radari varju jäävad madalad haagised.

Madala haagise tuvastamine võib olla raske või ei pruugi üldse õnnestuda – seetõttu peab juht kohanduva püsikiirushoidja või funktsiooni Pilot Assist kasutamisel olema madala haagise taga sõites eriti ettevaatlik.



## ◀◀ Kõrge temperatuur

Kaamera- ja radariüksuse võib väga kõrge temperatuuri juures ajutiselt about 15 minuter välja lülitada. Üksuse elektroonikaseadmete kaitsmiseks tuleks seda teha pärast mootori käivitamist. Kaamera- ja radariüksus lülituvad automaatselt uuesti sisse siis, kui temperatuur on piisavalt alanenud.

## Kahjustatud esiklaas

### ! TÄHTIS TEAVE

Tuuleklaasil ühe kaamera või radari ees olevate mõrade, kriimustuste ja kivitäkete korral, mis on umbes 0,5 × 3,0 mm (0,02 × 0,12 tolli) suurused (või suuremad), tuleb esiklaasi vahetamiseks pöörduda teenindusse – soovitame volitatud Volvo teenindust.

Vahetamata jätmine võib halvendada kaamerat ja radarit kasutavate juhi abisüsteemide tööd.

Seetõttu töötavad nende funktsioonid osaliselt, on täiesti välja lülitatud või edastavad ebatäpseid andmeid.

Radarit kasutavate juhi tugisüsteemide tõrke, puuduliku või piiratud töö vältimiseks tuleb arvestada ka järgmist.

- Volvo soovib **mitte** remontida kaamera- ja andurisüsteemi esise ala pragusid, kriimustusi ega kivitäkkeid – selle asemel tuleb vahetada kogu tuuleklaas.
- Enne tuuleklaasi vahetamist pöörduge volitatud Volvo teenindusse, et tagada õige tuuleklaasi tellimine ja paigaldamine.
- Vahetamisel tuleb kasutada sama tüüpi, Volvo poolt heakskiidetud esiklaasipuhasteid.

### ! TÄHTIS TEAVE

Tuuleklaasi asendamisel tuleb kaamera- ja andurisüsteem teeninduses ümber kalibreerida, et tagada kõigi auto kaamerast ja anduritest olenevate süsteemide töö. Soovitame pöörduda volitatud Volvo teenindusse.

### Sellega seotud teave

- Radariüksus (lk. 323)

## Radari soovituslik hooldus

Kaamera- ja radariüksuse korrapäraseks töötamiseks peab üksuse esine tuuleklaas olema mustusest, jääst ja lumest puhas ning seda tuleks regulaarselt vee ja autošampooniga pesta.

### TÄHELEPANU

Kaamera- ja andurisüsteemi kattev pori, jää ja lumi piirab nende tööd ja võib mõõtmist takistada.

Seetõttu töötavad nende funktsioonid osaliselt, on täiesti välja lülitatud või edastavad ebatäpseid andmeid.

## Sellega seotud teave

- Radariüksus (lk. 323)

## Radariseadmete tüübikinnitus



Funktsioonide ACC<sup>73</sup>, PA<sup>74</sup> ja BLIS<sup>75</sup> auto radariüksused leiate siit.

Turg	ACC <sup>A</sup> & PA <sup>B</sup>	BLIS <sup>C</sup>	Tähis	Tüübikinnitus
Brasíilia	✓			<p>Este equipamento opera em caráter secundário, isto é, não tem direito à proteção contra interferência prejudicial, mesmo de estações do mesmo tipo, e não pode causar interferência a sistemas operando em caráter primário.</p> <p>Modelo: L2C0054TR 4122-14-8645 EAN: (01)07897843840855</p>
		✓		<p>Modelo: L2C0055TR 1500-15-8065 EAN: 07897843840978</p>
Euroopa	✓	✓		<p>Hereby, Delphi Electronics and Safety declares that L2C0054TR / L2C0055TR are in compliance with the essential requirements and other relevant provisions of Directive 2014/53/EU (RED). The original declaration of conformity can be accessed at the following link <a href="http://www.delphi.com/automotive-homologation">www.delphi.com/automotive-homologation</a>.</p> <p>Frequency Band: 76GHz – 77GHz Maximum Output Power: 55dBm EIRP</p> <p>The Declaration of Conformity may be consulted at Delphi Electronics &amp; Safety / 2151 E. Lincoln Road / Kokomo, Indiana 46902 USA</p>



<sup>73</sup> ACC = Adaptive Cruise Control



<sup>74</sup> PA = Pilot Assist

<sup>75</sup> BLIS = Blind Spot Information

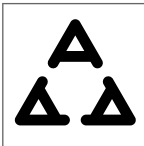
Turg	ACCA <sup>A</sup> & PA <sup>B</sup>	BLIS <sup>C</sup>	Tähis	Tüübikinnitus
Araabia Ühendemiraalid (UAE)	✓			REGISTERED No: ER37536/15 DEALER No: DA37380/15
		✓		REGISTERED No: ER37357/15 DEALER No: DA37380/15
Indoneesia	✓			37295/POSTEL/2014 4927
		✓		38806/SDPPI/2015 4927
Jordaania	✓			Type Approval No.: TRC/LPD/2014/255 Equipment Type: Low Power Device (LPD)
		✓		Type Approval No.: TRC/LPD/2015/3 Equipment Type: Low Power Device (LPD)
Korea	✓			Certification No. MSIP-CMI- DPH-L2C0054TR
		✓		Certification No. MSIP-CMI-DPH-L2C0055TR
Maroko	✓	✓		AGREE PAR L'ANRT MAROC NUMÉRO D'AGRÉMENT: MR 9929 ANRT 2014 DATE D'AGRÉMENT: 26/12/2014



Turg	ACCA & PA <sup>B</sup>	BLIS <sup>C</sup>	Tähis	Tüübikinnitus
Mehhiko	✓			IFETEL: RLVDEL215-0299
		✓		IFETEL: RLVDEL215-0314
Moldova	✓	✓		
Serbia	✓			W011 14
		✓		W011 15
Singapur	✓	✓		
Lõuna-Aafrika	✓			TA-2014/1824 APPROVED
		✓		TA-2014/2390 APPROVED

Turg	ACC <sup>A</sup> & PA <sup>B</sup>	BLIS <sup>C</sup>	Tähis	Tüübikinnitus
Taiwan	✓			CCAB15LP0560T3
		✓		CCAB15LP0680T0
Ukraina	✓	✓		Delphi цім стверджує, що обладнання RACAM/SRR2 відповідає вимогам Про затвердження Технічного регламенту радіообладнання і телекомунікаційного кінцевого (термінального) обладнання (Постанова КМУ № 679 від 24 червня 2009 р.) Декларація відповідності знаходиться на сайті Delphi за адресою: Delphi.

A ACC = Adaptive Cruise Control

B PA = Pilot Assist

C BLIS = Blind Spot Information

### Raadioseadme tüübikinnitus

Turg	Tähis	Tüübikinnitus
Euroopa		Volvo Cars kinnitab käesolevaga, et kõik raadioseadmed vastavad direktiivi 2014/53/EL olulistele nõuetele ja muudele asjakohastele sätetele.

### Sellega seotud teave

- Radariüksus (lk. 323)

## Kaamera

Kaamerat kasutatakse mitmete juhiabi süsteemide jaoks ning selle ülesanneteks on näiteks sõiduradade ja liiklusmärkide tuvastamine.



MÄRKUS. Pilt on illustratiivne; üksikasjad olenevad konkreetsest mudelist.

Kaamerat kasutatakse järgmisteks funktsioonideks:

- Adaptiivne püsikiirushoidik\*
- Pilot Assist\*
- Sõiduraja hoidmise abifunktsioon\*
- Roolimisabi kokkupõrkeohu korral
- City Safety
- Driver Alert Control\*
- Liiklusmärkide teave\*
- Aktiivsed kaugtuled \*

## Sellega seotud teave

- Kaameraüksuse piirangud (lk. 333)
- Kaamera soovituslik hooldus (lk. 336)

## Kaameraüksuse piirangud

Kaameraüksusel on teatud piirangud, mis omakorda piiravad neid funktsioone, mis üksust kasutavad.

### Piiratud nähtavus

Kaamera on nagu inimsilmi oma tegevuses piiratud, nt võib see halvemini "näha" tugevas lumes või vihasajus, tihedas udus või tugevates liivatormides ja lumetuisus. Sellistes tingimustes võivad kaamerast sõltuvate süsteemide funktsioonid töötada suurte piirangutega või ajutiselt välja lülituda.

Tugev vastutulev valgus, sõiduteel tekkiv peegeldus, teepinnal olev lumi või jää, porine tee või ebaselge teemärgistus võivad kaamera funktsioneerimist sõidutee jälgimisel ning jalakäijate, jalgratturite, ulukite ja teiste sõidukite tuvastamisel oluliselt vähendada.

## Blokeeritud üksus



Märgitud piirkonda ei tohi kleebiste, kile ja muude esemetega kinni katta.<sup>76</sup>

Kaameraüksus on asetatud koos radarüksusega auto esiklaasi ülemise osa sisse.

### ! TÄHTIS TEAVE

Ärge kleepige ega asetage midagi tuuleklaasile anduri- ja kaamerasüsteemi ette või ümber – sellised esemed võivad kaamerast ja andurist olenevate süsteemide tööd häirida.

Seetõttu töötavad nende funktsioonid osaliselt, on täiesti välja lülitatud või edastavad ebatäpseid andmeid.



Kui juhiekraanil kuvatakse see tähis ja teade „**Tuuleklaasi andur Andur blokeeritud, vt kasutusjuhendit**”, tähendab see, et kaamera- ja radariüksus ei suuda tuvastada auto ees teisi sõidukeid, jalgrattureid, jalakäijaid ega suuri loomi ning auto kaamera- ja radaripõhised funktsioonid võivad olla häiritud, vähendatud, täielikult inaktiveeritud või reageerida valesti.

Järgmises tabelis on toodud näited kuvatava teate võimalikest põhjustest koos vastava tegevusega.

<sup>76</sup> MÄRKUS. Pilt on illustratiivne; üksikasjad olenevad konkreetsest mudelist.



Põhjus	Tegevusjuhised
Kaamera ja radarüksuse ees olev tuuleklaasi pind on määrdunud või jää või lumega kaetud.	Puhastage kaamera ja radarüksuse ees olev tuuleklaasi pind mustusest, jääst ja lumest.
Paks udu ja tugev vihm või lumi võivad radarisignaale või kaameravaadet blokeerida.	Tegevus puudub. Mõnikord ei tööta üksus tugevas vihmas või lumes.
Teelt pärit vesi või lumi pritsib üles ja blokeerib radarisignaale või kaameravaadet.	Tegevus puudub. Mõnikord ei tööta üksus väga märjal või lumisel teel.
Mustus on tuuleklaasi sisemise poole ja kaamera- ja radariüksuse vahel.	Pöörduge autoteenindusse esiklaasis oleva anduriüksuse puhastamiseks – soovime volitatud Volvo teenindust.
Tugev vastutulev valgus	Tegevus puudub. Kaameraüksus taaskäivitatakse paremates valgustingimustes automaatselt.

### **i TÄHELEPANU**

Jälgige, et kaamera- ja radarisüsteemi esine tuuleklaas oleks puhas.

### **Kõrge temperatuur**

Kaamera- ja radariüksuse võib väga kõrge temperatuuri juures ajutiselt about 15 minuter välja lülitada. Üksuse elektroonikaseadmete kaitsmiseks tuleks seda teha pärast mootori käivitamist. Kaamera- ja radariüksus lülituvad automaatselt uuesti sisse siis, kui temperatuur on piisavalt alanenud.

### **Kahjustatud esiklaas**

#### **! TÄHTIS TEAVE**

Tuuleklaasil ühe kaamera või radari ees olevate mörade, kriimustuste ja kivitäkete korral, mis on umbes 0,5 × 3,0 mm (0,02 × 0,12 tolli) suurused (või suuremad), tuleb esiklaasi vahetamiseks pöörduda teenindusse – soovime volitatud Volvo teenindust.

Vahetamata jätmise võib halvendada kaamerat ja radarit kasutavate juhi abisüsteemide tööd.

Seetõttu töötavad nende funktsioonid osaliselt, on täiesti välja lülitatud või edastavad ebatäpseid andmeid.

Radarit kasutavate juhi tugisüsteemide tõrke, puuduliku või piiratud töö vältimiseks tuleb arvestada ka järgmist.

- Volvo soovib **mitte** remontida kaamera- ja andurisüsteemi esise ala pragusid, krii-

mustusi ega kivitäkkeid – selle asemel tuleb vahetada kogu tuuleklaas.

- Enne tuuleklaasi vahetamist pöörduge volitatud Volvo teenindusse, et tagada õige tuuleklaasi tellimine ja paigaldamine.
- Vahetamisel tuleb kasutada sama tüüpi, Volvo poolt heakskiidetud esiklaasipuhasteid.

### **TÄHTIS TEAVE**

Tuuleklaasi asendamisel tuleb kaamera- ja andurisüsteem teeninduses ümber kalibreerida, et tagada kõigi auto kaamerast ja anduritest olenevate süsteemide töö. Soovitame pöörduda volitatud Volvo teenindusse.

### **Sellega seotud teave**

- Kaamera (lk. 332)

## Kaamera soovituslik hooldus

Kaamera- ja radariüksuse korrapäraseks töötamiseks peab üksuse esine tuuleklaas olema mustusest, jääst ja lumest puhas ning seda tuleks regulaarselt vee ja autošampooniga pesta.

### **i** TÄHELEPANU

Kaamera- ja andurisüsteemi kattev pori, jää ja lumi piirab nende tööd ja võib mõõtmist takistada.

Seetõttu töötavad nende funktsioonid osaliselt, on täiesti välja lülitatud või edastavad ebatäpseid andmeid.

## Sellega seotud teave

- Kaamera (lk. 332)

## City Safety™

City Safety hoiatab juhti visuaalsete, heliliste ja pidurdushoiatustega, et aidata juhil märgata ootamatult ilmuvaid jalakäijaid, jalgrattureid, suu-remaid loomi ning sõidukeid; seejärel üritab auto automaatselt pidurdada, kui juht ise mõistliku aja jooksul ei reageeri.

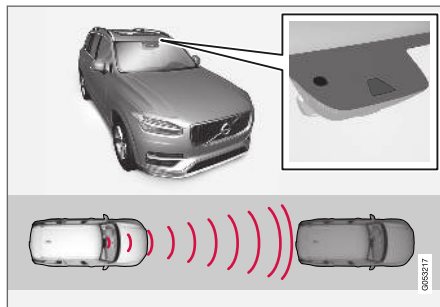

Radariüksuse asukoht<sup>77</sup>.

City Safety võib ära hoida kokkupõrke või vähendada kokkupõrkekiirust.

City Safety aitab juhti kokkupõrkeohu korral jalakäija, suure looma, jalgratturi või teise sõidukiga.

City Safety funktsioon aitab juhil vältida kokkupõrget ummikutes, kui nt eesolevas liikluses toimuvad muutused, kuid juht ei pane seda tähele ja toimuda võib kokkupõrge.

Funktsioon aitab juhti ja pidurdab auto ähvardava kokkupõrkeohu korral, kui juht ise ei reageeri õigel ajal pidurdades ja/või kõrvale keerates.

City Safety rakendub lühikese äkkpidurdusena ja peatab auto tavapidurdamisele sarnaneval moel vahetult eesoleva sõiduki taga.

City Safety aktiveerub olukordades, kus juht oleks pidanud varem pidurdama hakkama, seetõttu ei saa see juhti ka alati aidata.

Tarbetu sekkumise vältimiseks on City Safety rakendusae planeeritud võimalikult hiliseks.

Tavaliselt märkab juht või reisija City Safety funktsiooni rakendumist ainult siis, kui kokkupõrkeohu on väga suur.

<sup>77</sup> MÄRKUS. Pilt on illustratiivne; üksikasjad olenevad konkreetsest mudelist.

**⚠ HOIATUS**

- City Safety on abivahend, mis aitab suurendada sõiduohutust, kuid ei pruugi kõigis liiklus-, ilmastiku- ja teeoludes toimida.
- City Safety automaatpidurduse funktsioon võib kokkupõrke ära hoida või vähendada kokkupõrke kiirust, kuid pidurite maksimaalse tõhususe tagamiseks peab juht alati ka ise piduripedaali vajutama, isegi automaatse pidurdamise korral.
- Hoiatus ja roolimisabi aktiveeritakse ainult suure kokkupõrkeohu korral, seetõttu ei tohi te kunagi ootama jääda, kuni antakse kokkupõrke hoiatus või kuni süsteem City Safety sekkub.
- Jalakäija või jalgratturi eest hoiatamise ja pidurdamise funktsioon lülitub välja, kui sõidukiirus ületab 80 km/h (50 mph).
- City Safety ei aktiveeri suure kiirenduse puhul ühtki automaatpidurdusfunktsiooni.
- City Safety ei vabasta juhti kohustusest olla valvas ja tähelepanelik. Juht vastutab alati ohutu sõidu, sobiva sõidukiiruse ja piisava vahemaa hoidmise eest teistest sõidukitest ning peab alati järgima kehtivaid liikluseeskirju.
- Soovitav on kõik süsteemiga City Safety seotud kasutusjuhendi jaotised läbi lugeda, et viia end kurssi süsteemi piirangutega ja saada teada, millest peaks

enne süsteemi kasutamist teadlik olema (vt kõikide alamjaotiste linkide loendit).

**Sellega seotud teave**

- Funktsiooni City Safety parameetrid ja alamfunktsioonid (lk. 337)
- Hoiatuskauguse seadistamine City Safety (lk. 339)
- Takistuste tuvastamine funktsiooniga City Safety™ (lk. 340)
- City Safety ristuvus liikluses (lk. 342)
- Funktsiooni City Safety piirangud ristuva liikluse korral (lk. 343)
- City Safety, kui vältimismanöövrid on takistatud (lk. 343)
- Funktsiooni City Safety piirangud (lk. 344)
- City Safety teated (lk. 347)

**Funktsiooni City Safety parameetrid ja alamfunktsioonid**

City Safety aitab vältida kokkupõrget eesoleva sõiduki, jalgratturi, jalakäija või suure loomaga, vähendades automaatpidurdamise kaudu auto kiirust.

Kui kiiruse erinevus on suurem kui järgnevalt esitatud kiirused, ei suuda City Safety automaatpidurdamisega kokkupõrget vältida, kuid leevendab selle tagajärgi.

**Sõidukid**

Eesoleva sõiduki korral suudab City Safety vähendada kiirust kuni 60 km/h (37 mph).

**Jalgratturid**

Eesoleva jalgratturi korral suudab City Safety vähendada kiirust kuni 50 km/h (30 mph).

**Jalakäijad**

Jalakäija korral suudab City Safety vähendada kiirust kuni 45 km/h (28 mph).

**Suured loomad**

Suure loomaga kokkupõrke ohu korral vähendab City Safety auto kiirust kuni 15 km/h (9 mph).

Suurte loomade korral on pidurdamise funktsiooni peamine eesmärk vähendada suurtel kiirustel kokkupõrke mõju ja see on kõige tõhusam kiirustel üle 70 km/h (43 mph), kuid madalamatel kiirustel tõhusus langeb.



## « City Safety alamsüsteemid

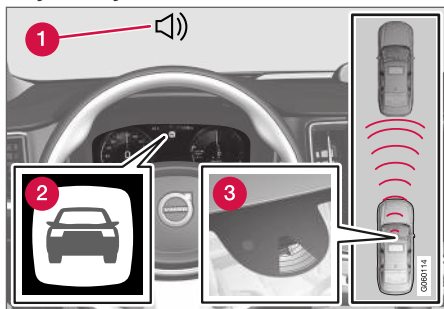

Talitluse ülevaade<sup>78</sup>.

- 1 Kokkupõrkeohu helisignaal
- 2 Kokkupõrkeohu hoiatussignaal
- 3 Vahemaa mõõtmise kaamera ja radariüksusega

City Safety teeb kolm toimingut allolevas järjekorras.

1. Kokkupõrke hoiatus
2. Pidurdusabi
3. Automaatne pidurdus

Järgnevalt on selgitatud, mis juhtub kolme järgmise toimingu ajal.

### 1 - Kokkupõrkehoiatus

Esmalt hoiatatakse juhti võimalikust kokkupõrke ohu tekkimisest.

City Safety suudab tuvastada jalakäijaid, jalgrattureid või sõidukeid, mis ei liigu või liiguvad teiega samas suunas. City Safety suudab tuvastada ka jalakäijaid, jalgrattureid või suuri loomi, mis ületavad teed auto ees.

Kokkupõrke ohu korral jalakäija, suuremate loomade, jalgratturi või sõidukiga (sh sõidukid, mida on kirjeldatud jaotises „City Safety ristuv liiklus“) tõmmatakse juhi tähelepanu visuaalsete, heliliste ja pidurdushoiatustega. Väiksemal kiirusel sõites, ootamatul pidurdamisel või kiirendamisel pidurdushoiatust ei anta. Pidurdusimpulsi sagedus on auto kiirusest.

### 2 – Pidurdusabi

Kokkupõrkeohu jätkuval suurenemisel pärast kokkupõrke ohust teavitavate signaalide edastamist rakendub pidurdusabi.

Kui süsteem leiab, et pidurdustugevus pole kokkupõrke vältimiseks piisav, võimendab pidurdusabi ka juhupoolset pidurdamist.

### 3 - Automaatne pidurdus

Lõpuks rakendub automaatse pidurduse süsteem.

Kui juht ei ole ikka veel reageerinud ning kokkupõrge on väga lähedal, rakendub automaatne

pidurdusfunktsioon olenemata sellest, kas juht vajutab pidurit või mitte. Sellisel juhul rakenduvad pidurid suurima võimaliku pidurdusjõuga selleks, et vähendada kokkupõrkekiirust või piiratud pidurdusjõuga juhul, kui sellest piisab kokkupõrke ärahoidmiseks.

Võimalik, et automaatse pidurdamise ajal aktiveeritakse ka turvavöö pinguti. Lisateabe saamiseks vt jaotist "Turvavöö pinguti".

Teatud oludes võib automaatpidurdamine alata kerge pidurdamisega, mis muutub lauspidurdamiseks.

Kui City Safety on ära hoidnud kokkupõrke liikumatu objektiga, jääb auto seisma, eeldades, et juht tegutseb edasi õigesti. Kui süsteem pidurdas autot eespool aeglasemalt liikuva sõiduki tõttu, jätkab auto liikumist selle sõidukiga võrdse kiirusega.

**i TÄHELEPANU**

Manuaalkäigukastiga autode puhul mootor seiskub, kui automaatpidurduse funktsioon on auto peatanud, v.a juhul, kui juht on eelnevalt siduripedaali alla vajutanud.

Juht saab pidurdamise alati katkestada gaasipedaali vajutamisega.

<sup>78</sup> MÄRKUS. Pilt on illustratiivne; üksikasjad on leitud konkreetsest mudelist.

**i TÄHELEPANU**

City Safety™ pidurdamisel süttivad pidurituled.

Kui funktsioon City Safety on aktiivne ja pidurdab, kuvatakse juhiakraanil tekstiteade, mis annab teada, et funktsioon on/oli aktiivne.

**⚠ HOIATUS**

Juht ei tohi süsteemi City Safety kasutada oma sõidustiili muutmiseks, samuti ei tohi juht tugineda ainult süsteemile City Safety ja lasta sellel pidurdada.

**Sellega seotud teave**

- City Safety™ (lk. 336)

**Hoiatuskauguse seadistamine City Safety**

City Safety on alati aktiveeritud, kuid juht saab valida funktsiooni hoiatuskauguse.

**i TÄHELEPANU**

Funktsiooni City Safety ei saa blokeerida. See aktiveeritakse mootori/elektrilise kasutuse käivitamisel automaatselt ning jääb tööle seniks, kuni mootor või elektriline kasutus välja lülitatakse.

Hoiatuse kaugus määrab süsteemi tundlikkuse ja reguleerib vahemaad, millal visuaalne, heliline ja pidurdushoiatus aktiveeritakse.

Hoiatuskauguse valimiseks tehke järgmist.

1. Valige keskekraani ülakuvast **Seaded → My Car → IntelliSafe**.
2. Soovitud hoiatuskauguse määramiseks valige menüüs **City Safety hoiatus** säte **Hiljem**, **Normaalne** või **Varem**.

Kui säte **Varem** kutsus esile liiga palju hoiatusi, mis võib mõjuda teatud olukorras segavalt, valige hoiatuskauguseks **Normaalne** või **Hiljem**.

Kui hoiatused on liiga sagedased või häirivad, võib hoiatuskaugust vähendada, mille tulemusena väheneb hoiatuste arv ja City Safety annab hoiatuse hiljem.

Hoiatuskaugust **Hiljem** tuleks seetõttu kasutada ainult äärmistel juhtudel, nt dünaamilise sõidu korral.

**⚠ HOIATUS**

- Ükski automaatsüsteem ei suuda garanteerida 100 % täpset talitlust igas olukorras. Seetõttu ärge testige rakendust City Safety inimeste, loomade või sõidukite suunas sõites - see võib põhjustada tõsist kahju ja vigastusi ning olla eluohtlik.
- City Safety hoiatab juhti kokkupõrkeohu korral, kuid funktsioon ei lühenda juhi reaktsiooniaega.
- Isegi kui pikivahe hoiatuse kauguseks on määratud **Varem**, võib hoiatus teatud juhtudel hilineda, nt kui kiirused on väga erinevad või kui eessõitev auto ootamatult järsult pidurdab.
- Kui hoiatuskauguseks on määratud **Varem**, antakse hoiatus varem. See võib tähendada, et hoiatused antakse sagedamini kui pikivahe hoiatuskaugusel **Normaalne**, kuid see on soovitatav, kuna võib süsteemi City Safety muuta tõhusamaks.



**i TÄHELEPANU**

Funktsiooni Rear Collision Warning hoiatus koos suunatudega on deaktiveeritud, kui kokkupõrke hoiatussüsteemi hoiatuse kaugus funktsioonis City Safety on määratud madalamale tasemele „Hiljem”.

Turvavöö eelpingutus- ja pidurdusfunktsioonid on siiski endiselt aktiivsed.

**Sellega seotud teave**

- City Safety™ (lk. 336)

**Takistuste tuvastamine funktsiooniga City Safety™**

City Safety suudab tuvastada takistusi nagu näiteks teisi sõidukeid, jalgrattureid, suuri loomi ja jalakäijaid.

**Sõidukid**

City Safety tuvastab suurema osa sõidukitest, mis seisavad paigal või liiguvad teie autoga samas suunas, ning sõidukeid, mida on kirjeldatud "City Safety linnaliikluses" peatükis.

Selleks, et City Safety märkaks sõidukeid ka pimedas, peavad sõiduki eesmised ja tagumised tuled selgelt põlema.

**Jalgratturid**

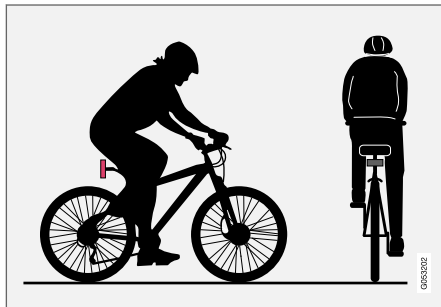

Optimaalne näide: City Safety tuvastab jalgratturi siis, kui kehakuju ja jalgratta kuju on tervikuna nähtavad.

Süsteemi optimaalseks toimimiseks on oluline, et süsteemi funktsioon, mis tuvastab jalgratturid,

saaks võimalikult ühest teavet kehakuju ja jalgratta kuju kohta – see tähendab, et võimalik peab olema tuvastada jalgratas, pea, käed, õlad, jalad, üla- ja alakeha ning inimese tavaline liikumismuster.

Kui suur osa jalgratturi kehast ei ole kaamera jaoks nähtav, ei suuda süsteem jalgratturit tuvastada.

Et funktsioon suudaks jalgratturi tuvastada, peab jalgrattur olema täiskasvanu ning sõitma täiskasvanu jalgrattaga.

**⚠ HOIATUS**

City Safety on abivahend, mis ei pruugi kõiki jalgrattureid kõigis olukordades tuvastada ega näe näiteks:

- osaliselt varjatud jalgrattureid;
- jalgrattureid, kui need eristuvad taustast halvasti – hoiatus- ja pidurdusfunktsioonid võivad hilja sisse lülituda või ei pruugi üldse käivituda;
- jalgrattureid, kes kannavad keha piirjooni varjavaid rõivaid;
- suure koormaga jalgrattaid.

Juht on alati vastutav sõiduki nõuetekohase juhtimise ja ohutu pikivahe hoidmise eest.

## Jalakäijad

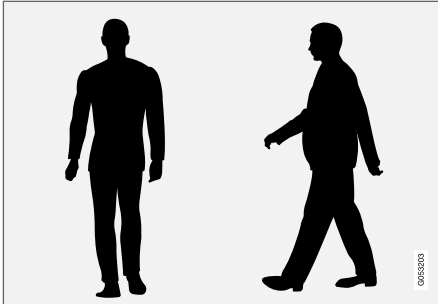

Optimaalsed näited selle kohta, mida süsteem peab selge kehakujuga jalakäijateks.

Süsteemi optimaalseks toimimiseks on oluline, et süsteemi funktsioon, mis tuvastab jalakäijad, saaks võimalikult ühest teavet kehakuju kohta – see tähendab, et võimalik peab olema tuvastada pea, käed, õlad, jalad, üla- ja alakeha ning inimese tavaline liikumismuster.

Jalakäijate märkamiseks peavad need taustast eristuma. Seda mõjutavad riietus, taust ja ilm. Halva nähtavuse korral märkab süsteem jalakäijat liiga hilja või üldse mitte, mis tähendab, et hoiatused ja pidurdamine võivad hilineda või ära jääda.

City Safety võib pimedas ka jalakäijaid tuvastada, kui auto esituled neid valgustavad.

## ⚠ HOIATUS

City Safety on abivahend, mis ei pruugi kõiki jalakäijaid kõigis olukordades tuvastada ega näe näiteks:

- osaliselt varjatud jalakäijaid, isikuid rõivastes, mis varjavad nende kehakontuure või lühemaid kui 80 cm (32 in.) pikkuseid jalakäijaid;
- jalakäijaid, kui jalakäijad eristuvad taustast halvasti – hoiatus- ja pidurdusfunktsioonid võivad hilja sisse lülituda või ei pruugi üldse käivituda;
- suuri esemeid kandvaid jalakäijaid.

Juht on alati vastutav sõiduki nõuetekohase juhtimise ja ohutu pikivahe hoidmise eest.

## Suured loomad

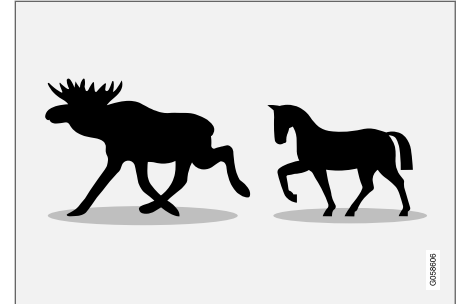

City Safety tuvastatavate suurte loomade optimaalsed näited – paigalseisvad või aeglaselt liikuvad ja selge kehakontuuriga.

Optimaalne sooritusvõime tähendab seda, et suuri loomi (nt põder või hobune) tuvastaval süsteemifunktsioonil oleks kehakontuuri puudutav parim võimalik teave, sh võimalus looma külgtuvastuseks ja tavapärase liikumismustri andmed.

Kui osa looma kehast pole kaamerale nähtav, ei suuda süsteem looma tuvastada.

City Safety võib pimedas ka suuri loomi tuvastada, kui auto esituled neid valgustavad.



**⚠ HOIATUS**

City Safety on abivahend, mis ei pruugi kõiki suuri loomi kõigis olukordades tuvastada ega näe näiteks:

- osaliselt varjatud suuri loomi;
- otse ees või taga näha olevaid suuri loomi;
- jooksvaid või kiiresti liikuvaid suuri loomi;
- suuri loomi, kui loomad eristuvad taustast halvasti – hoiatus- ja pidurdusfunktsioonid võivad hilja sisse lülituda või ei pruugi üldse käivituda;
- väikseid loomi, nt koerad ja kassid.

Juht on alati vastutav sõiduki nõuetekohase juhtimise ja ohutu pikivahe hoidmise eest.

**Sellega seotud teave**

- City Safety™ (lk. 336)

**City Safety ristuvus liikluses**

City Safety aitab sõiduki juhti pööramisel ja ristmikul teise vastutuleva sõiduki raja ületamisel.

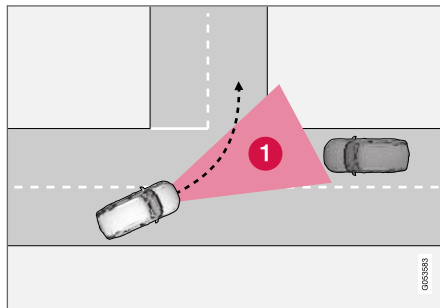

**1** Sektor, kus funktsioon City Safety tuvastab ristuvat liiklust.

Et City Safety suudaks tuvastada kokkupõrge kursil olevaid sõidukeid, peab lähenev sõiduk siseneda sektorisse, kus City Safety saab olukorda analüüsida.

Täita tuleb ka järgmised kriteeriumid.

- Teie auto ei tohi liikuda aeglasemalt kui 4 km/h (3 mph)
- Teie auto peab parempoolse liiklusega riikides pöörama vasakule (vasakpoolse liiklusega riikides paremale)
- Vastutuleva sõiduki tuled peavad põlema.

**⚠ HOIATUS**

- Funktsioon "City Safety ristuvus liikluses" on abivahend, mis aitab suurendada sõiduohutust, kuid ei pruugi kõigis liiklus-, ilmastiku- ja teeloludes toimida.
- Vastu liikuva autoga kokkupõrkeohust hoiatused ja pidurdamisega sekkumine saabub tavaliselt liiga hilja.
- Ärge oodake, kuni ilmub kokkupõrkehoiatus või kuni City Safety sekkub.
- City Safety ei vabasta juhti kohustusest olla valvas ja tähelepanelik. Juht vastutab alati ohutu sõidu, sobiva sõidukiiruse ja piisava vahemaa hoidmise eest teistest sõidukitest ning peab alati järgima kehtivaid liikluseeskirju.

**Sellega seotud teave**

- City Safety™ (lk. 336)

## Funktsiooni City Safety piirangud ristuva liikluse korral

Teatud juhtudel tekib funktsioonil City Safety probleeme juhi abistamisel kokkupõrgete vältimiseks.

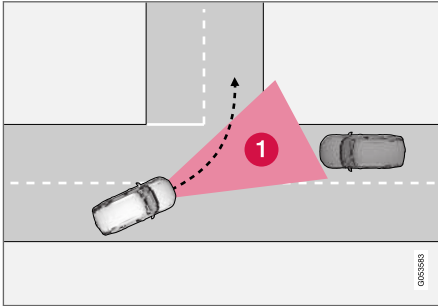

Sellised näited on järgmised.

- Stabiilsuskontrolli ESC sekkub libeduse korral
- Vastutulev sõiduk tuvastatakse liiga hilja.
- Vastutulev sõiduk on millegagi varjatud.
- Vastutuleva sõiduki esituled ei põle
- Vastutulev sõiduk liigub ennustamatul moel, st vahetab järsku ja hilja sõidurida.

### ! TÄHELEPANU

Funktsioon kasutab auto kaamerat, millel on teatud üldised piirangud, vt jaotist "Kaamera piirangud".

### ! TÄHELEPANU

Funktsioon kasutab auto andurit, millel on teatud üldised piirangud, vt jaotist "Radari piirangud".

### Sellega seotud teave

- City Safety™ (lk. 336)

## City Safety, kui vältimismanöövrid on takistatud

Kui kokkupõrget ei saa üksnes roolimisega ära hoida, aitab City Safety juhti varem pidurdama hakkamisega.

City Safety aitab juhti hinnates pidevalt, kas autol on võimalik sooritada päästemanööver, kui aegalselt liikuv sõiduk või liikumatu sõiduk tuvastatakse liiga hilja.

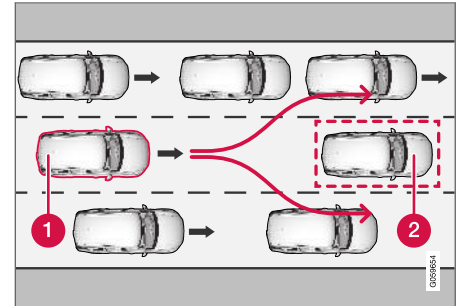

Teie auto (1) "ei näe" võimalust vältida eespool olevat sõidukit (2) ja võib seetõttu varem pidurdada.

- 1 Teie auto
- 2 Aeglane/peatunud auto

City Safety ei sekku automaatse pidurdamisega seni, kuni juhil on endal võimalus kokkupõrget roolimismanöövriga vältida.

- ◀ Kui aga City Safety eeldab, et päästmisanööver pole kõrval sõidurajal oleva liikluse tõttu võimalik, aitab funktsioon juhti, hakates automaatselt varem pidurdama.

### **⚠ HOIATUS**

- Süsteemi City Safety võime prognoosida teatud olukordi on abivahend, mis aitab suurendada sõiduohutust, kuid ei pruugi kõigis liiklus-, ilmastiku- ja teeoludes toimida.
- City Safety ei vabasta juhti kohustusest olla valvas ja tähelepanelik. Juht vastutab alati ohutu sõidu, sobiva sõidukiiruse ja piisava vahemaa hoidmise eest teistest sõidukitest ning peab alati järgima kehtivaid liikluseeskirju.

### **City Safety piirangud vältimisanöövrite takistamisel**

#### **ⓘ TÄHELEPANU**

Funktsioon kasutab auto kaamerat, millel on teatud üldised piirangud, vt jaotist "Kaamera piirangud".

#### **ⓘ TÄHELEPANU**

Funktsioon kasutab auto andurit, millel on teatud üldised piirangud, vt jaotist "Radari piirangud".

#### **Sellega seotud teave**

- City Safety™ (lk. 336)

### **Funktsiooni City Safety piirangud**

Funktsioon City Safety võib olla teatud olukordades piiratud.

#### **Ümbritseva**

#### **Madalad objektid**

Madalal rippuvad objektid, nt koormat tähistav lipp/märgistus või lisatarvikud, nt lisatuled ja pööreraud, mis asuvad kapotist kõrgemal, piiravad funktsioneerimist.

#### **Libisemine**

Libedal teepinnal pidurdusteekond pikeneb, mille tõttu ei pruugi City Safety nii tõhusalt kokkupõrget ära hoida. Sellisel juhul tagavad ABS-pidurid ning stabiilsuskontroll ESC<sup>79</sup> parima võimaliku pidurdusjõu ning sõiduki stabiilsuse.

#### **Vastu tuleva sõiduki tuled**

Visuaalset hoiatussignaali võib olla tugevas päikesevalguses, peegelduste korral, päikeseprillide kandmisel või mitte otse ette vaadates raske märgata.

#### **Kuumus**

Kui nt tugev päikesevalgus on salongi temperatuuri kõrgele tõstnud, saab visuaalse hoiatuse tuuleklaasilt ajutiselt välja lülitada.

<sup>79</sup> Electronic Stability Control

### Kaamera ja radariüksuse vaateväli.

Kaamera vaateväli on piiratud, mistõttu ei osutu mõnedel juhtudel jalakäijate, suurte loomade, jalgratturite või sõidukite tuvastamine võimalikuks või toimub nende tuvastamine tavapärasega võrreldes viivitusega.

Määratud autode tuvastamine võib toimuda teistest hiljem, pimedas võib mootorrataste tuvastamine olla aeglasem või hoopis võimatu.

Kui juhiekraanil kuvatav teade märgib, et kaamera ja radar on blokeeritud, ei pruugi City Safety auto ees olevaid jalakäijaid, suuri loomi, jalgrattureid, sõidukeid või teekattemärgistusi tuvastada. Funktsiooni City Safety jõudlus on vähenenud.

Iga kord, kui esiklaasiandurid blokeeritakse, teadetakse siiski ei kuvata – seetõttu peab juht jälgima, et kaamera ja radari esine tuuleklaasi ala oleks alati puhas.

### ! TÄHTIS TEAVE

City Safety komponente võib remontida ja vahetada ainult teeninduses - soovime kasutada volitatud Volvo teenindust.

### Juhi sekkumine

#### Tagurdamine

Tagurdamise ajal on City Safety ajutiselt väljalülitatud olekus.

### Väike kiirus

Väikestel kiirustel (kiirustel alla 4 km/h (3 mph)) ei ole City Safety süsteem aktiivne. Seetõttu ei rakendu süsteem olukordades, kus eesolevale sõidukile lähenetakse väga aeglaselt, nt parkimisel.

### Aktiivne juht

Juhi sõiduvõtted on alati määravad. Seetõttu ei rakendu City Safety ega määra ka hoiatust/rakendumist hilisemaks, kui juht juhib autot ja lisab kiirust teadlikult rakenduse nõudeid vältides. Sellisel juhul ei sekku süsteem isegi ilmse kokkupõrkeohtu korral.

Juht saab aktiivse ja teadliku sõiduviisiga kokkupõrkehoiatust ja süsteemi sekkumist edasi lükata, et ebavajalikke hoiatusi oleks võimalikult vähe.

### Muud

#### HOIATUS

- Hoiatamine ja pidurdamine võib toimuda liiga hilja või üldse mitte, kui liiklusolukorra või väliste mõjude tõttu ei suuda kaamera- ja radarisüsteem ees olevat jalakäijat, ratturit, suurt looma või sõidukit õigesti avastada.
- Sõidukite tuvastamiseks öösel peavad nende esituled või tagatuled põlema ja olema selgelt nähtavad.
- Kaamera- ja andurisüsteem saab jalakäijaid ja jalgrattureid ainult auto piiratud kiirusvahemikus tuvastada. Süsteem saab esitada tõhusaid hoiatusi ja pidurdada, kui auto suhteline kiirus on alla 50 km/h (30 mph). Seisvate või aeglaselt liikuvate sõidukite puhul lülitub hoiatus- ja pidurdusfunktsioon sisse, kui auto kiirus on kuni 70 km/h (43 mph). Suurte loomade korral on kiiruse vähendamine väiksem kui 15 km/h (9 mph) ning see lülitub sisse suurematel kiirustel kui 70 km/h (43 mph). Hoiatus ja pidurite rakendamine suurte loomade puhul on aeglasmatel kiirustel vähem efektiivne.
- Liikumata või aeglaselt liikuvate sõidukite ja suurte loomade hoiatuse saab välja



lülitada, kui väljas on pime või nähtavus on halb.

- Jalakäija või jalgratturi eest hoiatamise ja pidurdamise funktsioon lülitub välja, kui sõidukiirus ületab 80 km/h (50 mph).
- Ärge kleepige ega asetage midagi tuuleklaasile anduri- ja kaamerasüsteemi ette või ümber – sellised esemed võivad kaamerast olenevate süsteemide tööd häirida.
- Kaameraanduri piirkonnas olevad objektid, lumi, jää või pori võivad anduri tööd piirata, selle täiesti välja lülitada või ebatäpseid tulemusi põhjustada.

#### TÄHELEPANU

Funktsioon kasutab auto kaamerat, millel on teatud üldised piirangud, vt jaotist "Kaamera piirangud".

#### TÄHELEPANU

Funktsioon kasutab auto andurit, millel on teatud üldised piirangud, vt jaotist "Radari piirangud".

### Riigi piirangud

City Safety pole kõikides riikides saadaval. Kui City Safety keskekraanile menüüsse **Seaded** ei ilmu, pole auto selle funktsiooniga varustatud.

Menüütee keskekraani ülakuvas:

- **Seaded** → **My Car** → **IntelliSafe**

### Sellega seotud teave

- City Safety™ (lk. 336)

## City Safety teated

Juhiekraanil võidakse kuvada rakendust City Safety puudutavad teated.

Järgnevas tabelis on mõned näited.

Teade	Spetsifikatsioon
City Safety Autom. sekkumine	Kui rakendus City Safety pidurdab või on teinud automaatse pidurduse, kuvatakse juhile mitu erinevat sümbolit koos tekstisõnumiga.
City Safety Vähendatud funkts Vajab hooldust	Süsteem ei tööta korrapäraselt. Võtke ühendust töökojaga - soovitatavalt Volvo autotöökojaga.

Tekstteate kustutamiseks vajutage lühidalt rooli parempoolse klahvistiku keskel olevat klahvi .

Kui teade jääb alles: võtke ühendust töökojaga (soovitame volitatud Volvo teenindust).

## Sellega seotud teave

- City Safety™ (lk. 336)

## Rear Collision Warning

Funktsioon Rear Collision Warning (RCW) aitab vältida juhil kokkupõrget tagant läheneva sõidukiga.

RCW aktiveeritakse mootori käivitamisel auto maatselt.

RCW hoiatab tagant läheneva auto juhti suunatu- lede kiire vilgutamisega kokkupõrkehust.

Kui kiirus on väiksem kui 30 km/h (20 miili tunnis), siis tuvastab RCW funktsioon, et autole võidakse tagant otsa sõita, turvavööde pin- gutid võivad eesmised turvavööd pingule tõm- mata ja aktiveerida võidakse ohutussüsteem Whiplash Protection System.

Enne tagantkokkupõrget võib RCW aktiveerida ka jalgpiduri, et vähendada auto otsekiirendust kokkupõrke ajal. Jalgpidur aktiveeritakse vaid siis, kui auto seisab paigal. Gaasipedaali vajutamisel vabastatakse piduripedaal viivitamatult.

## Sellega seotud teave

- Funktsiooni Rear Collision Warning piirangud (lk. 348)
- Whiplash Protection System (lk. 41)

## Funktsiooni Rear Collision Warning piirangud

Mõningal juhul võib RCW olla kokkupõrkeohu olukorras raskusi juhi aitamisel.

See võib juhtuda järgmiste asjaolude tõttu.

- Tagant tulevat sõidukit märgatakse liiga hilja.
- Tagant tulev sõiduk vahetab viimasel hetkel rida.
- Tagant tuleva sõiduki kiirus ületab 80 km/h (50 miili/h).
- Auto elektrisüsteemiga on ühendatud haagis, jalgrattaraam vms; sellisel juhul inaktiveeri- takse RCW funktsioon automaatselt.

### TÄHELEPANU

Teatud riikides **ei** anna RCW kohaliku liiklus- eeskirja tõttu suunatuledega hoiatust. Sellisel juhul osa funktsioonist inaktiveeritakse.

### TÄHELEPANU

Funktsiooni Rear Collision Warning hoiatus koos suunatuledega on deaktiveeritud, kui kokkupõrke hoiatussüsteemi hoiatuse kaugus funktsioonis City Safety on määratud madalalai- male tasemele „**Hiljem**”.

Turvavöö eelpingutus- ja pidurdusfunktsioonid on siiski endiselt aktiivsed.

## Sellega seotud teave

- Rear Collision Warning (lk. 348)

## BLIS\*

Funktsioon BLIS<sup>80</sup> aitab juhil tuvastada sõidukist diagonaalselt taga ja kõrval asuvaid sõidukeid, et aidata juhil sõita tiheda liiklusega teedel, kus on mitu samasuunalist sõidurada.

BLIS on juhiabisüsteem, mis hoiatab juhti järgnevates olukordades:

- sõidukid auto pimealal
- kiiresti lähenevad autod autole kõige lähemal vasakul ja paremal sõidurajal.

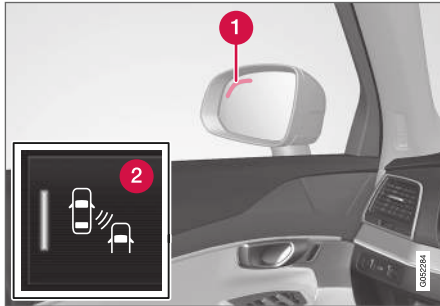

BLIS tule asukoht<sup>81</sup>.

- 1 Indikaatortuli
- 2 Funktsioon aktiveeritakse/deaktiveeritakse keskekraani funktsioonivaates nupu BLIS vajutamisega.

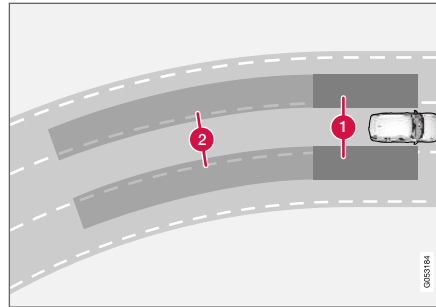

BLIS tööprintsip

- 1 Pimenurga ala
- 2 Kiiresti läheneva sõiduki ala.

Funktsioon BLIS toimib kiirustel üle 10 km/h (6 mph).

Süsteem reageerib järgmistel juhtudel:

- teie autost sõidetakse mööda
- teine sõiduk läheneb kiiresti teie autole.

Juhul kui BLIS tuvastab sõiduki tsoonis 1 või kiirelt läheneva sõiduki tsoonis 2, süttib vastava külje küljeppeeglis märgutuli ja jääb põlema. Kui juht lülitab hoiatusega samal küljel sisse suunatule, hakkab põlev märgutuli intensiivsema valgusega vilkuma.

## **i** TÄHELEPANU

Lamp süttib auto sellel küljel, kus süsteem avastas sõiduki. Kui autost möödutakse korraga mõlemalt poolt, süttivad mõlemad lambid.

## **!** HOIATUS

- Funktsioon BLIS on abivahend, mis lihtsustab sõitmist ja suurendab ohutust, kuid ei pruugi kõigis liikluses, ilmastiku- ja teeoludes toimida.
- Sõiduraja vahetamisel vastutab ohutuse eest alati juht.
- BLIS ei vabasta juhti kohustusest olla valvas ja tähelepanelik. Juht vastutab alati ohutu sõidu, sobiva sõidukiiruse ja piisava vahemaa hoidmise eest teistest sõidukitest ning peab alati järgima kehtivaid liikluseeskirju.

## Sellega seotud teave

- Aktiveerimine/desaktiveerimine BLIS (lk. 350)
- Funktsiooni BLIS piirangud (lk. 350)
- Funktsiooni BLIS soovituslik hooldus (lk. 351)
- BLIS teated (lk. 352)

<sup>80</sup> Blind Spot Information Systems

<sup>81</sup> Pilt on illustratiivne; üksikasjad olenevad konkreetsest mudelist.

## Aktiveerimine/desaktiveerimine BLIS

BLIS<sup>82</sup> funktsiooni saab aktiveerida/deaktiveerida.

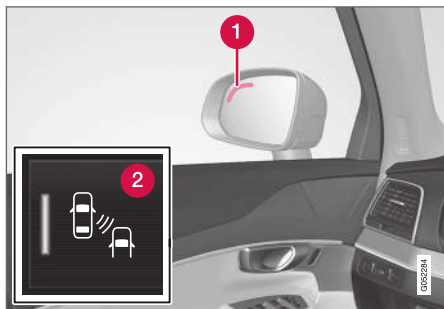

BLIS tule asukoht<sup>83</sup>.

- 1 Indikaatortuli
  - 2 Funktsioon aktiveeritakse/deaktiveeritakse keskekraani funktsioonivaates nupu BLIS vajutamisega.
- Puudutage funktsioonivaates nuppu **BLIS**.
    - > Funktsiooni BLIS aktiveerimisel/deaktiveerimisel on nupu märgutuli roheline/hall.

<sup>82</sup> Blind Spot Information

<sup>83</sup> MÄRKUS. Pilt on illustratiivne; üksikasjad olenevad konkreetsest mudelist.

<sup>84</sup> Blind Spot Information

<sup>85</sup> MÄRKUS. Pilt on illustratiivne; üksikasjad olenevad konkreetsest mudelist.

Kui BLIS on mootori käivitamisel aktiveeritud, siis kinnitatakse selle käivitamist uksepeegli suunatud lede ühekordse vilkumisega.

Juhul kui BLIS oli mootori väljalülitamisel deaktiveeritud, siis on see deaktiveeritud ka mootori järgmise sisselülitamise ajal ning siis suunatud enam põlema ei hakka.

### Sellega seotud teave

- BLIS\* (lk. 349)

## Funktsiooni BLIS piirangud

Funktsioon BLIS<sup>84</sup> võib olla teatud olukordades piiratud.

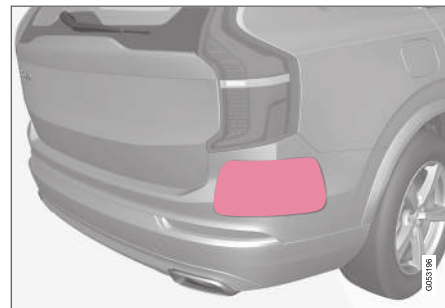

Hoidke pind puhtana nii auto vasakul kui ka paremal küljel<sup>85</sup>.

Näiteid piirangutest:

- Anduritel olev mustus, jää ja lumi võivad funktsioonide talitlust piirata ja häired välja lülitada.
- Funktsioon BLIS deaktiveeritakse automaatselt, kui auto elektrisüsteemiga ühendatakse

haagis, jalgrattahoidik või muu sarnane seade.

- BLIS optimaalseks toimimiseks ei tohi haakekonksule paigaldada jalgrattahoidikut, pagasihoidikut ega muud sarnast seadet.

### **⚠ HOIATUS**

- BLIS ei toimi järskudes kurvides.
- BLIS ei toimi auto tagurdamisel.

### **Sellega seotud teave**

- BLIS\* (lk. 349)

### **Funktsiooni BLIS soovituslik hooldus**

- Optimaalse funktsionaalsuse tagamiseks tuleb andurite ees olev ala puhtana hoida.
- Ärge kinnitage andurite piirkonda esemeid, teipi ega silte.

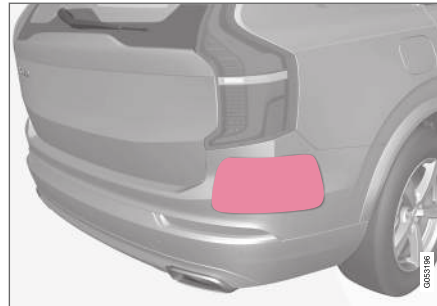

Hoidke pind puhtana nii auto vasakul kui ka paremal küljel<sup>86</sup>.

BLIS-i andurid asuvad tagumise tiiva / pörkeraua igas servas. Samu andureid kasutavad ka funktsioonid Cross Traffic Alert (CTA) ja Rear Collision Warning.

### **ⓘ TÄHTIS TEAVE**

BLIS- ja CTA-funktsioonide komponente parandada või kaitserauda värvida tohib ainult autoteenindus – soovitame volitatud Volvo teenindust.

### **Sellega seotud teave**

- BLIS\* (lk. 349)
- Cross Traffic Alert\* (lk. 353)
- Aktiveerimine/desaktiveerimine Cross Traffic Alert (lk. 354)
- Funktsiooni Cross Traffic Alert piirangud (lk. 354)
- Funktsiooni Cross Traffic Alert soovitatud hooldus (lk. 355)
- Cross Traffic Alert teated (lk. 356)
- Rear Collision Warning (lk. 348)

<sup>86</sup> MÄRKUS. Pilt on illustratiivne; üksikasjad olenevad konkreetsest mudelist.

**BLIS teated**

Juhi ekraanil võidakse kuvada rakendusega

BLIS<sup>87</sup> seotud teated.

Järgnevas tabelis on mõned näited.

Teade	Spetsifikatsioon
Pimeala andur Vajab hooldust	Süsteem ei tööta korrapäraselt. Võtke ühendust töökojaga - soovitatavalt Volvo autotöökojaga.
Pimeala süst. väljas Ühendati haagis	Kuna auto elektrisüsteemi ühendati haagis, on BLIS ja CTA välja lülitatud.

Tekstteate kustutamiseks vajutage lühidalt rooli parempoolse klavvistiku keskel olevat klahvi .

Kui teade jääb alles: võtke ühendust töökojaga (soovitame volitatud Volvo teenindust).

**Sellega seotud teave**

- BLIS\* (lk. 349)

<sup>87</sup> Blind Spot Information

## Cross Traffic Alert\*

CTA<sup>88</sup> on juhiabi süsteem, mis täiendab funktsiooni BLIS<sup>89</sup>, et aidata juhil tuvastada tagurdamise ajal risti lähenevaid sõidukeid.

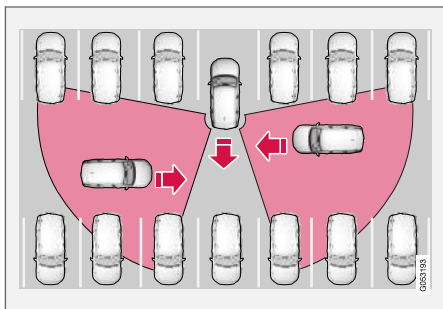

CTA tööprintsip.

CTA täiendab funktsiooni BLIS, tuvastades tagurdamise ajal risti lähenevaid sõidukeid, näiteks parkimiskohalt välja tagurdades.

CTA on eelkõige ette nähtud sõidukite avastamiseks. Soodsate tingimuste korral võib see avastada ka väiksemaid objekte, näiteks jalgrattureid ja jalakäijaid.

CTA on aktiivne vaid juhul, kui auto on tagurpidi veeremises või kui valitud on tagurpidikäik.

Juhul kui CTA tajub, et midagi on külje pealt lähenemas, siis antakse sellest märku järgmisel viisil.

- helisignaal - heli kostub kas vasak- või parempoolsest kõlarist (olenevalt objekti lähenemise küljest).
- Ekraanile ilmub helendav PAS<sup>90</sup>-graafika ikoon.
- Parkimise abi kaamera pealtvaatesse ilmub ikoon.



Ekraanile ilmub PAS<sup>90</sup>-graafika CTA valgustatud ikoon<sup>91</sup>.

## ⚠️ HOIATUS

- Funktsioon Cross Traffic Alert on abivahend, mis lihtsustab sõitmist ja suurendab ohutust, kuid ei pruugi kõigis liiklus-, ilmastiku- ja teeloludes toimida.
- Auto tagurdamisel vastutab ohutuse eest alati juht.
- Cross Traffic Alert ei vabasta juhti kohustusest olla valvas ja tähelepanelik. Juht vastutab alati ohutu sõidu, sobiva sõidukiiruse ja piisava vahemaa hoidmise eest teistest sõidukitest ning peab alati järgima kehtivaid liikluseeskirju.

## Sellega seotud teave

- Aktiveerimine/desaktiveerimine Cross Traffic Alert (lk. 354)
- Funktsiooni Cross Traffic Alert piirangud (lk. 354)
- Funktsiooni Cross Traffic Alert soovitatud hooldus (lk. 355)
- Cross Traffic Alert teated (lk. 356)

<sup>88</sup> Cross Traffic Alert

<sup>89</sup> Blind Spot Information

<sup>90</sup> Park Assist System: tagurdamisanduritega parkimisabisüsteem

<sup>91</sup> MÄRKUS. Pilt on illustratiivne; üksikasjad olenevad konkreetsest mudelist.

## Aktiveerimine/desaktiveerimine Cross Traffic Alert

Juht võib funktsiooni CTA<sup>92</sup> välja lülitada järgmiselt.



Vajutage keskekraani funktsioonivaates nuppu **Cross Traffic Alert**.

- Nupu HALL märgutuli – CTA on välja lülitatud.
- Nupu ROHELINE märgutuli – CTA on sisse lülitatud.

CTA aktiveeritakse mootori käivitamisel automaatselt.

### Sellega seotud teave

- Cross Traffic Alert\* (lk. 353)

## Funktsiooni Cross Traffic Alert piirangud

Funktsioon CTA<sup>93</sup> võib olla teatud olukordades piiratud.

CTA ei toimi optimaalselt kõigis olukordades, vaid omab teatavaid piiranguid: näiteks "ei näe" CTA - andurid läbi teiste parkivate autode või muude piiravate objektide.

Järgnevalt on toodud mõned näited olukordade kohta, kus CTA "vaateväli" võib olla juba alguses piiratud ning lähenevaid sõidukeid pole võimalik enne tuvastada, kui need on väga lähedal.

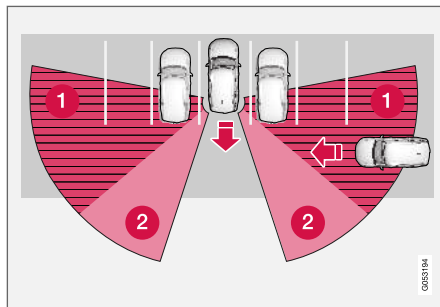

Auto on pargitud sügavale parkimiskohta teiste objektide vahele.

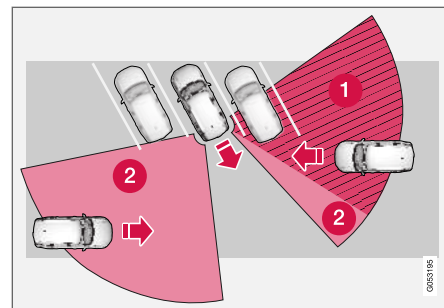

Nurga all asuvas parkimiskohas võib CTA olla ühelt poolt täielikult "pime".

- 1 CTA pimenurk.
- 2 Sektor, kus CTA võib tuvastada/"näha".

Aga, kui juht autoga aeglaselt tagurdab, muutub nurk blokeeriva sõiduki/objekti suhtes, mis vähendab kiiresti "pimedat" sektorit.

92 Cross Traffic Alert

93 Cross Traffic Alert

### Veel näiteid mõningatest piirangutest

- Anduritel olev mustus, jää ja lumi võivad funktsioonide talitlust piirata ja häired välja lülitada. Vaadake lisateavet jaotises „Funktsiooni Cross Traffic Alert soovituslik hooldus”.
- CTA deaktiveeritakse automaatselt, kui auto elektrisüsteemiga ühendatakse haagis, jalgrattahoidik või muu sarnane seade.
- CTA optimaalseks toimimiseks ei tohi haakekonsule paigaldada jalgrattahoidikut, pagasihoidikut ega muud sarnast seadet.

### Sellega seotud teave

- Cross Traffic Alert\* (lk. 353)

### Funktsiooni Cross Traffic Alert soovitatud hooldus

- Optimaalse funktsionaalsuse tagamiseks tuleb andurite ees olev ala puhtana hoida.
- Ärge kinnitage andurite piirkonda esemeid, teipi ega silte.

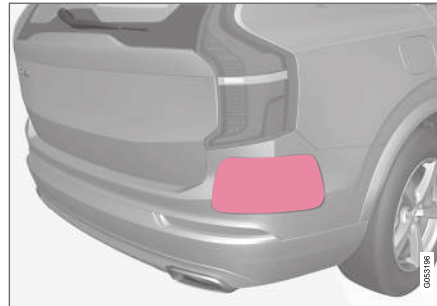

Hoidke pind puhtana nii auto vasakul kui ka paremal küljel<sup>94</sup>.

CTA andurid asuvad tagumise tiiva / pörkeraua igas servas. Samu andureid kasutavad ka funktsioonid BLIS<sup>95</sup> ja Rear Collision Warning.

### ! TÄHTIS TEAVE

BLIS- ja CTA-funktsioonide komponente parandada või kaitserauda värvida tohib ainult autoteenindus – soovitame volitatud Volvo teenindust.

### Sellega seotud teave

- Cross Traffic Alert\* (lk. 353)
- BLIS\* (lk. 349)
- Rear Collision Warning (lk. 348)

<sup>94</sup> MÄRKUS. Pilt on illustratiivne; üksikasjad olenevad konkreetsest mudelist.

<sup>95</sup> Blind Spot Information

## Cross Traffic Alert teated

Juhi ekraanil võidakse kuvada funktsiooni CTA<sup>96</sup> puudutavad teated.

Järgnevas tabelis on mõned näited.

Teade	Spetsifikatsioon
Pimeala andur Vajab hooldust	Süsteem ei tööta korrapäraselt. Võtke ühendust töökojaga - soovitatavalt Volvo autotöökojaga.
Pimeala süst. väljas Ühendati haagis	Kuna auto elektrisüsteemi ühendati haagis, on BLIS ja CTA välja lülitatud.

Tekstteate kustutamiseks vajutage lühidalt rooli parempoolse klavvistiku keskel olevat klahvi .

Kui teade jääb alles: võtke ühendust töökojaga (soovitame volitatud Volvo teenindust).

### Sellega seotud teave

- Cross Traffic Alert\* (lk. 353)

<sup>96</sup> Cross Traffic Alert

## Liiklusmärkide teave\*

Liiklusmärkide tuvastamise funktsioon (RSI)<sup>97</sup> aitab juhil järgida kiirusega seonduvaid liiklusmärke ja teatud keelumärke, millest sõiduk on möödunud.

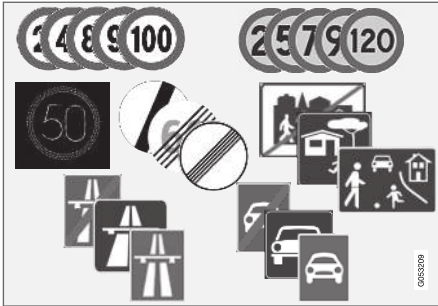

Loetavate märkide näited<sup>98</sup>.

RSI annab teavet hetkekiiruse, kiirtee ja maantee alguse/lõpu, möödasõidu keeluala, lubatud sõidusuuna jpm kohta.

Kui möödutakse korraga nii teetähisest kui ka kiiruspiirangu märgist, kuvab RSI teetähise sümboli. Uus kiiruspiirang kuvatakse joonena juhiekraani kiiruse skaalal.

## **i** TÄHELEPANU

Teatud turgudel on liiklusmärkide teabe kuvamise funktsioon (RSI) saadaval ainult koos teenusega Sensus Navigation.

## **!** HOIATUS

- Liiklusmärkide tuvastamise funktsioon on abivahend, mis lihtsustab sõitmist ja suurendab ohutust, kuid ei pruugi kõigis liiklus-, ilmastiku- ja teeoludes toimida.
- Liiklusmärkide tuvastamise funktsioon ei vabasta juhti kohustusest olla valvas ja tähelepanelik. Juht vastutab alati ohutu sõidu, sobiva sõidukiiruse ja piisava vahe- maa hoidmise eest teistest sõidukitest ning peab alati järgima kehtivaid liikluseeskirju.

## Sellega seotud teave

- Liiklusmärkide teabe aktiveerimine/deaktiveerimine (lk. 358)
- Liiklusmärkide teave ja märkide kuvamine (lk. 358)
- Liiklusmärkide teave ja funktsioon Sensus Navigation (lk. 360)
- Liiklusmärkide teave koos kiirushoiatuse ja sätetega (lk. 360)

- Liiklusmärkide teabes kiirushoiatuse aktiveerimine/deaktiveerimine (lk. 361)
- Liiklusmärkide teave koos kiiruskaamerate teabega (lk. 362)
- Liiklusmärkide tuvastamise funktsiooni piirangud (lk. 362)

<sup>97</sup> Road Sign Information

<sup>98</sup> Liiklusmärgid sõituvad kasutusriigist – juhiste joonistel on toodud vaid mõned näited.

## Liiklusmärkide teabe aktiveerimine/deaktiveerimine

Liiklusmärkide tuvastamise funktsioon on valitav – juht saab selle **Sisse** või **Välja** lülitada.



Vajutage keskekraani funktsioonivaates nuppu **Road Sign Information**.

- Nupu ROHELINE märgutuli – RSI on sisse lülitatud.
- Nupu HALL märgutuli – RSI on välja lülitatud.

**i TÄHELEPANU**

- Kui automaatse kiirusepiiraja funktsioon on aktiveeritud, kuvatakse liiklusmärkide teave juhiekraanil isegi siis, kui RSI ei ole aktiveeritud.
- Kui soovite liiklusmärkide teabe juhiekraanilt eemaldada, peate deaktiveerima nii automaatse kiirusepiiraja kui ka RSI.
- Kui automaatse kiirusepiiraja funktsioon on aktiveeritud ja RSI deaktiveeritud, siis RSI hoiatust ei kuvata. Sellisel juhul ei saa ka RSI sätteid reguleerida, sätete reguleerimiseks ja hoiatuste saamiseks peab RSI olema aktiveeritud.

## Sellega seotud teave

- Liiklusmärkide teave\* (lk. 357)

## Liiklusmärkide teabe ja märkide kuvamine

Liiklusmärkide teabe funktsioon (RSI<sup>99</sup>) registreerib ja näitab liiklusmärke olenevalt liiklusmärgist ja olukorrast mitmel eri moel.

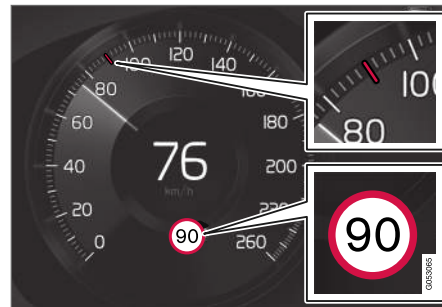

Salvestatud kiiruse teabe näide<sup>100</sup>.

Kui RSI tuvastab liiklusmärgi ja sellel oleva kiirusepiirangu, kuvatakse juhiekraanil liiklusmärk sümbolina koos punase kiirusepiiranguga spidomeetril.



Lisaks kiirusepiirangu sümbolile võidakse kuvada ka täiendav<sup>100</sup> liiklusmärk, nagu "möödasõidukeeld".

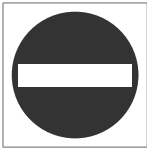

Kui juht siseneb läbisõidukeeluga teele, hakkab liiklusemärgi sümbol<sup>100</sup> juhiekraanil hoiatuseks vilkuma.

Kui auto on varustatud rakendusega Sensus Navigation, kasutatakse kaarditeavet ka selleks, et teha kindlaks, kas auto liigub õiges suunas.

**Liiklusemärgi hoiatussignaal** rakenduse aktiveerimisel saab juht määrata keelatud suunas pööramise puhuks ka helisignaali, vt peatüki "Liiklusemärgide teabe aktiveerimine/deaktiveerimine" alampeatükki "Helisignaali aktiveerimine/deaktiveerimine"

### Kiiruspiirangu või kiirtee lõpp

Kui RSI tuvastab liiklusemärgi, mis viitab kaudselt praeguse kiiruspiirangu lõppemisele, nt kiirtee lõpus, kuvatakse juhiekraanil vastava liiklusemärgi sümbol.

Näited liiklusemärkidest, mis viitavad kaudselt kiiruspiirangule<sup>100</sup> on järgmised.

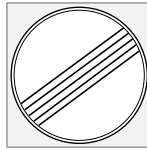

Kõikide piirangute lõpp.



Kiirtee lõpp.

Juhiekraanil olev sümbol kustub 10-30 sekundi pärast ja jääb kustunuks kuni järgmisest kiirusega seotud liiklusemärgist möödumiseni.

### Kiiruspiirangu muutus

Kui möödute otsesest kiiruspiirangu märgist, pärast mida kiiruspiirang muutub, kuvatakse juhiekraanil vastava liiklusemärgi sümbol.



Näited liiklusemärkidest, mis viitavad otseselt kiiruspiirangule<sup>100</sup>.

Juhiekraanil olev sümbol kustub ligikaudu 5 minuti pärast ja jääb kustunuks kuni järgmisest kiirusega seotud liiklusemärgist möödumiseni.

### Täiendavad märgid

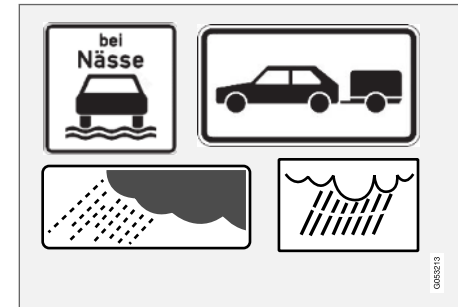

Näiteid täiendavatest märkidest<sup>100</sup>.

Juhul kui samale teelõigule on paigaldatud teisi, erinevat piirkirust lubavaid märke, kuvatakse täiendav märk, millega märgitakse erineva kiiruspiirangu rakendumise asjaolusid. On võimalik, et õnnetuste oht sellel teelõigul on teatavates oludes nagu vihma ja/või udu korral eriti kõrge.

Täiendav vihmaseadme tähistav märk kuvatakse vaid sisselülitatud tuuleklaasipuhastite korral.

Kui auto elektrisüsteemiga on ühendatud haagis ja möödute haagise lisamärgiga kiiruspiirangu

<sup>99</sup> Road Sign Information

<sup>100</sup>Liiklusemärgid sõltuvad kasutusriigist – juhiste joonistel on toodud vaid näited.

- ◀◀ liiklusemärgist, kuvatakse vastav kiiruspiirang juhiekraanil.

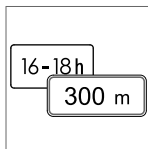

Mõned kiiruspiirangud rakenduvad näiteks alles pärast teatava vahemaa läbimist või kindlatel kellaaegadel. Juhti teavitatakse sellisest olukorrast kiirust tähistava sümboli alla kuvatava lisamärgi abil. Lisasümbol juhiekraanil näitab kas "DIST" või "TIME".

kraanil näitab kas "DIST" või "TIME".

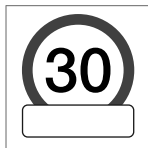

Lisamärgi sümbol tühja raami kujul juhiekraani kiirusesümboli<sup>100</sup> all tähendab, et RSI avastas kiirusepiirangu kohta lisateavet andva lisamärgi.

### Kooli või mängivaid lapsi tähistav liiklusemärk



Kui kooli või mängivaid lapsi tähistav liiklusemärk<sup>100</sup> sisaldub satelliitnavigatsioonisüsteemi kaardiandmetes<sup>101</sup>, kuvatakse juhiekraanil seda tüüpi märk.

### Sellega seotud teave

- Liiklusemärkide teave\* (lk. 357)

<sup>100</sup>Liiklusemärgid sõltuvad kasutusriigist – juhiste joonistel on toodud vaid näited.

<sup>101</sup>Ainult autodel, millel on Sensus Navigation.

<sup>102</sup>Road Sign Information

<sup>103</sup>Liiklusemärgid sõltuvad kasutusriigist – juhiste joonisel on toodud vaid üks näide.

## Liiklusemärkide teave ja funktsioon Sensus Navigation

Kui auto on varustatud rakendusega Sensus Navigation, loetakse kiiruse teavet navigatsiooni-seadmest järgmistel juhtudel.

- Kui süsteem tuvastab liiklusemärgi, mis kaudselt vihjavad kiirusepiirangule, nt kiirteed, kahe sõidusuunaga teed ja linnapiir.
- Kui eeldatakse, et eelnevalt tuvastatud kiirusepiirangu märk on kehtivuse kaotanud, aga uut liiklusemärki pole veel tuvastatud.

#### **i** TÄHELEPANU

Teatud turgudel on liiklusemärkide teave kuvamise funktsioon (RSI) saadaval ainult koos teenusega Sensus Navigation.

#### **i** TÄHELEPANU

Kui navigeerite allalaaditud kolmanda osapoole rakenduse abil, siis kiiruse teavet ei edastata.

### Sellega seotud teave

- Liiklusemärkide teave\* (lk. 357)

## Liiklusemärkide teave koos kiirusepiirangu ja sätetega

RSI<sup>102</sup> alamfunktsioon **Kiirusepiirangu hoiatus** on valitav – juht saab selle **Sisse** või **Välja** lülitada.

**Kiirusepiirangu hoiatus** hoiatab juhti kehtiva kiirusepiirangu või määratud kiirusepiirangu ületamisel. Kui juht ei vähenda kiirust, siis hoiatust korratakse.



Kiirusepiirangu hoiatus kuvatakse juhiekraanil lubatud piirkiirust tähistava sümboli<sup>103</sup> abil, mis selle kiiruse ületamisel mõni aeg vilgub.



Kaamera teabele vastava kiirusepiirangu ületamisel antakse alati kiirusepiirangu hoiatus.

## Sätted

### Kiirushoiatuse piiri muutmine

Juht saab valida hoiatuse saamise ettenähtud kiirusest suuremal kiirusel.

Kiirushoiatuse piiri valimiseks tehke järgmist.

1. Valige keskekraani ülakuvas **Seaded → My Car → IntelliSafe → Road Sign Information**.
2. Valige **Kiirusepiirangu hoiatus**.  
> Funktsioon aktiveeritakse ja kuvatakse kiirusepiirangu valits.
3. Reguleerige kiirushoiatuse piiri, vajutades ekraanil üles-/allanoolt.



Pidage meeles, et kui juhiekraanil kuvatakse kiiruskaamera sümbol, ei arvesta funktsioon kiirushoiatuse andmise piirangu muudatusega.

### Hellilised hoiatused sees/väljas

Koos kiirushoiatusega on võimalik saada ka heliline hoiatus.

Helilise hoiatuse seadistust saate muuta järgmiselt.

1. Valige keskekraani ülakuvas **Seaded → My Car → IntelliSafe → Road Sign Information**.

2. Valige / tühistage valik **Liiklusmärgi hoiatussignaal** helihoiatuse aktiveerimiseks/deaktiveerimiseks.

Aktiveeritud **Liiklusmärgi hoiatussignaal** hoiatab juhti ka juhul, kui üritatakse sõita vastassuunas / keelatud alale.

### Sellega seotud teave

- Liiklusmärkide teave\* (lk. 357)

## Liiklusmärkide teabes kiirushoiatuse aktiveerimine/deaktiveerimine

Alamfunktsiooni **Kiirusepiirangu hoiatus** saab aktiveerida järgmiselt.

1. Valige keskekraani ülakuvas **Seaded → My Car → IntelliSafe → Road Sign Information**.
2. Valige **Kiirusepiirangu hoiatus**.  
> Funktsioon aktiveeritakse ja kuvatakse kiirusepiirangu valits.  
  
(Vt kiirusepiirangu valimise kirjeldust jaotis „Liiklusmärkide teave kiirusepiirangu hoiatuste ja sätetega“.)

### Sellega seotud teave

- Liiklusmärkide teave\* (lk. 357)
- Liiklusmärkide teave koos kiirushoiatuse ja sätetega (lk. 360)

## Liiklusmärkide teave koos kiiruskaamerate teabega

Rakendustega RSI<sup>104</sup> ja Sensus Navigation\* auto saab juhiekraanil teada anda eesolevast kiiruskaamerast.



Kiiruskaamera teave juhiekraanil<sup>105</sup>.



Kui kiirushoiatuse funktsioon on aktiveeritud ja auto ületab tuvastatud kiiruspiirangu, antakse kiirushoiatus, kui juht kiiruskaamerale läheneb. Sel juhul peab vastava piirkonna navigeerimiskaart sisaldama kiiruskaamerate teavet.

Lisateavet kiirushoiatuste ja kiiruskaamerate kohta vt jaotisest „Liiklusmärkide teave koos kii-

rushoiatuse ja seadistamisega” ja „Liiklusmärkide tuvastamise funktsiooni piirangud”.

### **i** TÄHELEPANU

- Ettenähtud kiiruse ületamisel hoiatava helisignaali esitamiseks peab funktsioon **Kiirusepiirangu hoiatus** olema aktiveeritud ja alamfunktsioon **Liiklusmärgi hoiatussignaal** olema määratud seadele **Sees**. Hoiatav helisignaali kõlab siis, kui auto kiirus ületab juhiekraanil funktsiooni RSI kuvatud kiirust.
- Navigeerimiskaartidel kuvatav kiiruskaamerate teave pole kõikides riikides/piirkondades saadaval.

### Sellega seotud teave

- Liiklusmärkide teave\* (lk. 357)
- Liiklusmärkide teave koos kiirushoiatuse ja sätetega (lk. 360)
- Liiklusmärkide tuvastamise funktsiooni piirangud (lk. 362)

## Liiklusmärkide tuvastamise funktsiooni piirangud

Liiklusmärkide teave (RSI<sup>106</sup>) funktsioon võib olla teatud olukordades piiratud.

Näited asjadest, mis võivad RSI toimimist vähendada on järgmised.

- Loetamatuks muutunud märgid
- Kurvidel asetsevad märgid
- Ärapööratud või kahjustatud märgid
- Kõrgele sõidutee kohale paigaldatud liiklusmärgid
- Täielikult/osaliselt varjatud või halva asukoha liiklusmärgid
- Üleni või osaliselt jää, lume ja/või poriga katunud märgid
- Digitaalsed teekaardid<sup>107</sup> on aegunud, ebatäpsed või ei sisalda need kiirusteavet<sup>108</sup>.

### **i** TÄHELEPANU

RSI-funktsioon võib käsitleda teatud tüüpi jalgrattahoidikuid (mis on ühendatud haagiste elektripistikupessa) ühendatud haagisena. Sellisel juhul võib juhiekraan kuvada vale kiiruse.

<sup>104</sup>Road Sign Information

<sup>105</sup>MÄRKUS. Pilt on illustratiivne; üksikasjad olenevad konkreetsest mudelist ja riigist/piirkonnast.

## **i** TÄHELEPANU

Funktsioon kasutab auto kaamerat, millel on teatud üldised piirangud, vt jaotist "Kaamera piirangud".

### Sellega seotud teave

- Liiklusmärkide teave\* (lk. 357)

## Driver Alert Control

Funktsioon Driver Alert Control (DAC) on mõeldud juhi tähelepanu äratamiseks ebakindlate juhtimisvõtete korral, nt olukorras, kus juhi tähelepanu hajub või kui juht hakkab unne vajuma.

Funktsiooni DAC eesmärk on tuvastada aeglaselt halvenev sõiduvõime ning see on ette nähtud kasutamiseks peamiselt suurtel teedel. Funktsioon ei ole mõeldud kasutamiseks linnaliikluses.

Funktsioon aktiveeritakse siis, kui kiirus ületab 65 km/h (40 mph) ning jääb aktiivseks, kuni kiirus on suurem kui 60 km/h (37 mph).

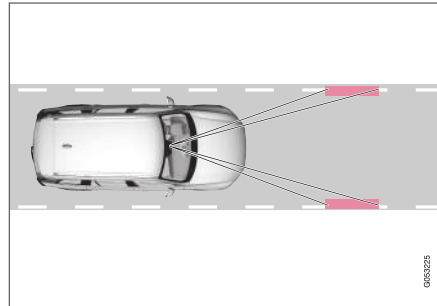

Kaamera tuvastab sõiduteel oleva teemärgistuse ja võrdleb teelõiku rooli liigutamisega.

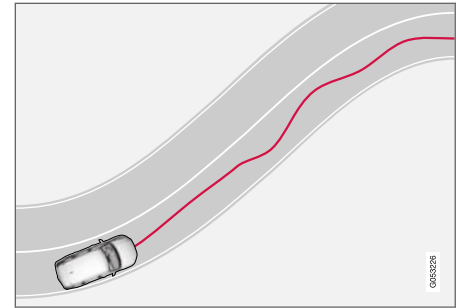

Kui juhi sõidustiil hakkab muutuma ebaühtlaseks, hoiatatakse juhti juhiekraanil selle sümboli ja tekstisõnumiga **Aeg teha puhkepaus?**

Kui sõidustiil ei parane, vaid muutub märgatavalt ebaühtlaseks, kuvatakse juhiekraanil sama hoiatussümbol, kostab helisignaali ja kuvatakse tekstisõnum **Aeg teha paus**.

Kui süsteemis Sensus Navigation\* on aktiveeritud funktsioon **Puhkepeatuse juhised**, kuvatakse koos hoiatusega **Aeg teha paus** ka sobiv peatuse tegemise koht.

Hoiatusi korratakse mõne aja pärast, kui juhi käitumine ei parane.

106Road Sign Information

107Kehtib funktsiooniga Sensus Navigation autodele.

108Kaardiandmed koos kiirusteabega pole kõigis piirkondades saadaval.



### HOIATUS

- Funktsioon Driver Alert Control on abivahend, mis lihtsustab sõitmist ja suurendab ohutust, kuid ei pruugi kõigis liiklus-, ilmastiku- ja teeoludes toimida.
- Funktsiooni Driver Alert Control ei tohi kasutada sõitmise aja pikendamiseks. Juht peab tegema korrapäraseid pause ja veenduma, et ta oleks puhunud.
- Driver Alert Control ei vabasta juhti kohustusest olla valvas ja tähelepanelik. Juht vastutab alati ohutu sõidu, sobiva sõidukiiruse ja piisava vahemaa hoidmise eest teistest sõidukitest ning peab alati järgima kehtivaid liikluseeskirju.

### HOIATUS

Häiret funktsioonilt Driver Alert Control tuleb võtta väga tõsiselt, sest unine juht ei kontrolli sageli enda seisundit.

Häire kõlamiseel või kui tunnete väsimust:

- peatage auto turvaliselt niipea kui võimalik ja puhake.

Uuringud on näidanud, et väsinuna auto juhtimine on niisama ohtlik kui alkoholi või muude stimulantide mõju all.

### Sellega seotud teave

- Aktiveerimine/desaktiveerimine Driver Alert Control (lk. 364)
- Funktsiooniga Driver Alert Control puhkekoha juhendamise valimine hoiatuse korral (lk. 365)
- Funktsiooni Driver Alert Control piirangud (lk. 365)

### Aktiveerimine/desaktiveerimine Driver Alert Control

Driver Alert Control (DAC) funktsiooni saab aktiveerida/deaktiveerida.

#### sees/väljas

Funktsiooni DAC seadete muutmiseks tehke järgmist.

1. Vajutage keskekraani ülavaates **Seaded**.
2. Valige **My Car** → **IntelliSafe** → **Driver Alert Control**.
3. Valige / tühistage valik **Tähelepanu hoiatus** funktsiooni DAC aktiveerimiseks/deaktiveerimiseks.

### Sellega seotud teave

- Driver Alert Control (lk. 363)

## Funktsiooniga Driver Alert Control puhkekoha juhendamise valimine hoiatuse korral

Saate määrata, kas funktsioon **Puhkepeatuse juhised** tuleb aktiveerida/deaktiveerida. Kui funktsioon on aktiveeritud ja DAC edastab hoiatuse, siis kuvatakse automaatselt soovitus sobiva puhkekoha kohta.

Funktsiooni **Puhkepeatuse juhised** valimiseks tehke järgmist.

1. Vajutage keskekraani ülavaates **Seaded**.
2. Valige **My Car** → **IntelliSafe** → **Driver Alert Control**.
3. Valige / tühistage valik **Puhkepeatuse juhised** funktsiooni aktiveerimiseks/deaktiveerimiseks.

### Sellega seotud teave

- Driver Alert Control (lk. 363)

## Funktsiooni Driver Alert Control piirangud

Funktsioon Driver Alert Control (DAC) võib olla teatud olukordades piiratud.

Mõnel juhul võib süsteem anda hoiatuse ka siis, kui juhi sõiduvõime ei ole halvenenud, nt:

- tugeva küljetuule korral
- rööpasse sõidetud teekatetel.

### ⚠ HOIATUS

Mõnel juhul ei mõjuta juhi väsimus sõiduviisi – nt süsteemi Pilot Assist kasutamisel –, mistõttu ei esita DAC hoiatust.

Seetõttu tuleb väsimuse tundmisel alati peatuda ja puhata, olenemata sellest, kas DAC on esitanud hoiatuse või mitte.

### ℹ TÄHELEPANU

Funktsioon kasutab auto kaamerat, millel on teatud üldised piirangud, vt jaotist "Kaamera piirangud".

### Sellega seotud teave

- Driver Alert Control (lk. 363)

## Sõidurajaabi

Sõiduraja hoidmise abifunktsioon (LKA<sup>109</sup>) aitab juhil kiirteedel ja muudel taolistel teedel teatud olukordades õigel sõidurajal püsida.

Sõiduraja hoidmise abifunktsioon juhib auto tagasi oma sõiduritta ja/või hoiatab juhti vibree-riva rooliga.

Sõiduraja hoidmise abifunktsioon on aktiivne, kui auto kiirus on 65–200 km/h (40–125 mph) maanteel, kus on selgelt nähtavad sõiduraja ääristusjooned.

Kitsastel teedel ei pruugi funktsioon toimida ja lülitub ooterežiimi. Kui tee muutub piisavalt laiaks, lülitub funktsioon uuesti tööle.

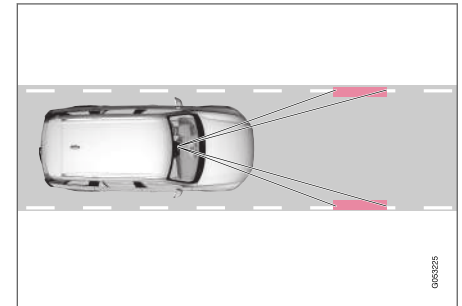

Kaamera tuvastab maantee/sõiduraja ääristusjooned.

<sup>109</sup>Lane Keeping Aid

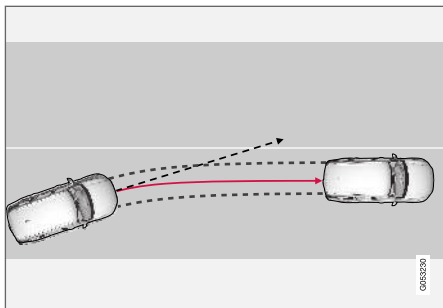

Sõidurea abisüsteem juhib auto tagasi oma sõiduritta.

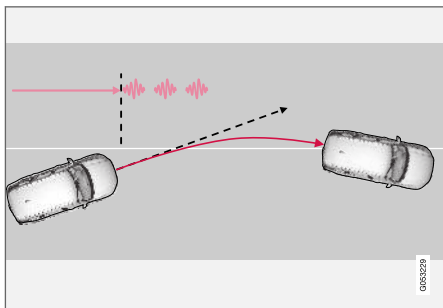

Sõiduraja abifunktsioon hoiatab rooli vibreerimise kaudu<sup>110</sup>.

Olenevalt sätetest, toimib sõidurea hoidmise abisüsteem järgmiselt.

- **Abi<sup>111</sup>** aktiveeritud: Kui auto läheneb sõidurea joonele, keerab LKA pisut rooli ja juhib auto sõidurajale tagasi.
- **Hoiatus<sup>111</sup>** aktiveeritud: kui auto hakkab sõidurada ületama, hoiatatakse juhti vibreeriva rooliga.

### TÄHELEPANU

Kui suunatud vilguvad, sõidureaabi roolimist ei paranda ja hoiatusi ei esita.

### HOIATUS

- Sõiduraja hoidmise funktsioon on abivahend, mis lihtsustab sõitmist ja suurendab ohutust, kuid ei pruugi kõigis liiklus-, ilmastiku- ja teeoludes toimida.
- Funktsioon ei vabasta juhti kohustusest olla valvas ja tähelepanelik. Juht vastutab alati ohutu sõidu, sobiva sõidukiiruse ja piisava vahemaa hoidmise eest teistest sõidukitest ning peab alati järgima kehtivaid liikluseeskirju.

## Sõiduraja abifunktsioon ei sekku

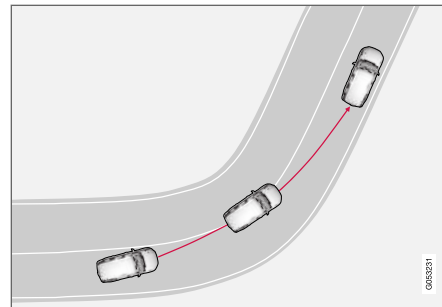

Sõiduraja hoidmise abifunktsioon ei rakendu järskudes sisekurvides.

Teatud juhtudel võimaldab sõiduraja abifunktsioon sõiduraja äärejoonte ületamist ilma sekkumise roolimisabi või hoiatusega, nt suunatud kasutamisel või kurvide lõikamisel.

## Sellega seotud teave

- Juhtimisabi koos sõidurajaabiga (lk. 367)
- Sõidurajaabi piirangud (lk. 368)
- Sõiduraja hoidmise abifunktsiooni aktiveerimine/deaktiveerimine (lk. 367)
- Sõidurajaabi abistamisvaliku valimine (lk. 368)

<sup>110</sup>Rooli pulseerimine erineb – mida kauem auto oma sõidureast väljas püsib, seda kauem rool pulseerib.

<sup>111</sup>Vt teemat "LKA alternatiivid" jaotises "Sõiduraja hoidmise abifunktsiooni aktiveerimine/deaktiveerimine".

- Sõidurajaabifunktsiooni sümbolid ja teated (lk. 369)
- Sõidurea abisüsteemi sümbolid juhi ekraanil (lk. 371)

### Juhtimisabi koos sõidurajaabiga

Juhtimisabi LKA<sup>112</sup> toimimise eelduseks on, et juht hoiab käsi roolil. Süsteem jälgib seda pidevalt.



Kui juht ei hoiä oma käsi roolil, kuvatakse juhiäkraanil see sümbol ja teade, mis palub juhil auto roolimisega tegeleda:

- **Lane Keeping Aid Kasutage rooli**

Kui juht ei alusta roolimist, ilmub sümbol uuesti koos hoiatava heli ja järgmise teatega.

- **Lane Keeping Aid Ooterežiim kuni rooli kasutamiseni**

Kui juht ei alusta ikkagi roolimist, lülitub LKA<sup>112</sup> ooterežiimi – funktsiooni saab kasutada alles pärast aktiivse roolimise alustamist.

### Sellega seotud teave

- Sõidurajaabi (lk. 365)

### Sõiduraja hoidmise abifunktsiooni aktiveerimine/deaktiveerimine

Sõiduraja abifunktsiooni LKA<sup>113</sup> on valitav – juht saab selle **Sisse** või **Välja** lülitada.

#### sees/väljas

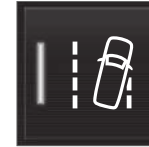

Vajutage keskeäkraani funktsioonivaates nuppu **Lane Keeping Aid**.

- Nupu ROHELINE märgutuli – LKA on sisse lülitatud.
- Nupu HALL märgutuli – LKA on välja lülitatud.

### Sellega seotud teave

- Sõidurajaabi (lk. 365)

<sup>112</sup>Lane Keeping Aid

<sup>113</sup>Lane Keeping Aid

## Sõidurajaabi abistamisvaliku valimine

Juht saab valida, kuidas LKA<sup>114</sup> reageerib, kui auto lahkub sõidurajalt.

1. Valige keskekraani ülakuvas **Seaded** → **My Car** → **IntelliSafe**.
2. Valige **Režiim Lane Keeping Aid** korral, kuidas LKA reageerib:
  - **Abi** – roolimiselt abistamine juhti hoiatamata.
  - **Mõlemad** – juhti hoiatatakse ja pakutakse rooliabi.
  - **Hoiatus** – ainult juhi hoiatamine

## Sellega seotud teave

- Sõidurajaabi (lk. 365)

## Sõidurajaabi piirangud

Teatud rasketes oludes ei saa sõidurea abisüsteem juhti korralikult aidata. Sellistel puhkudel soovitate süsteemi välja lülitada. Selliste olude näited on järgmised:

- teetööd
- talvised teeolud
- vilets teekate
- väga sportlik sõidumaneer
- vilets ilm ja kehv nähtavus
- ebaselgete või puuduvate sõidurea joontega teed
- teravad nurgad või jooned (v.a sõidurea märgistus)
- kui elektriline juhtimine töötab väiksema võimsuse juures – nt ülekuumenemisest tingitud jahutamise ajal (vt jaotist „Kiirusest olenev juhtajami koormusjõud“).

### TÄHELEPANU

Funktsioon kasutab auto kaamerat, millel on teatud üldised piirangud, vt jaotist "Kaamera piirangud".

## Sellega seotud teave





- Sõidurajaabi (lk. 365)
- Kiirusest olenev juhtajami koormusjõud (lk. 272)

<sup>114</sup>Lane Keeping Aid

## Sõidurajaabifunktsiooni sümbolid ja teated

Juhiekraanil saab kuvada sõiduraja abifunktsiooniga LKA<sup>115</sup> seotud erinevaid sümboleid ja teateid.

Järgnevas tabelis on mõned näited.

Tähis	Teade	Spetsifikatsioon
	Juhi tugisüst. Vähendatud funkts. Vajab hooldust	Süsteem ei tööta korrapäraselt. Võtke ühendust töökojaga - soovitatavalt Volvo autotöökojaga.
	Tuuleklaasi andur Andur blokeeritud, vt kasutusjuhendit	Eesolevat sõiduteed näitava kaamera töövõimet on vähendatud.
	Lane Keeping Aid Kasutage rooli	LKA roolimisabi ei tööta, kui juht ei hoia käsi roolil. Järgige juhiseid ja juhtige sõidukit.
	Lane Keeping Aid Ooterežiim kuni rooli kasutamiseni	LKA lülitub ooterežiimi, kuni juht uuesti autot roolima hakkab.

<sup>115</sup>Lane Keeping Aid

## JUHI ABISTAMINE

- ◀◀ Tekstteate kustutamiseks vajutage lühidalt rooli parempoolse klahvistiku keskel olevat klahvi .

Kui teade jääb alles: võtke ühendust töökojaga (soovitame volitatud Volvo teenindust).

### **Sellega seotud teave**

- Sõidurajaabi (lk. 365)

## Sõidurea abisüsteemi sümbolid juhi ekraanil

Sõidurea abisüsteemi LKA<sup>116</sup> kujutatakse juhi ekraanil sümbolitega, mis olenevad olukorrast.

Siin on toodud sümbolite ja nende esindavate olude näited.



### Saadaval



Saadaval – sümbolil olevad sõidurea jooned on VALGED.

Sõidurea abi skannib ühte või mõlemat sõidurea joont.

### Pole saadaval



Pole saadaval – sümbolil olevad sõidurea jooned on HALLID.

Sõidurea abi ei suuda tuvastada sõiduridu, kiirus on liiga madal või tee liiga kitsas.

### rooliabi/-hoiatuse märg



Juhtimisabi/-hoiatus – sümbolil esitatud sõidurea jooned on VÄRVLISED.

Sõidurea hoidmise süsteem märgib, et süsteem annab hoiatuse ja/või püüab autot tagasi sõiduritta juhtida.

### Sellega seotud teave

- Sõidurajaabi (lk. 365)

<sup>116</sup>Lane Keeping Aid

## Roolimisabi kokkupõrkeohu korral

Funktsiooni **Kokkupõrke vältimise abi** ülesanne on aidata juhil vähendada auto soovimatut sõidurajalt väljumise ohtu ja/või kokkupõrkeohu teise sõiduki või takistusega, roolides auto selle sõidurajale tagasi ja/või keerates kõrvale.

Funktsioon **Kokkupõrke vältimise abi** koosneb kolmest alamfunktsioonist.

- Roolimisabi rajalt kõrvalekaldumise ohu korral
- Roolimisabi vastutuleva sõidukiga kokkupõrke ohu korral
- Roolimisabi tagant otsasõidu ohu korral\*

Pärast aktiveerumist teavitatakse juhti sellest teatega:

- **Kokkupõrke vältimise abi Autom. sekkumine**

### **i** TÄHELEPANU

Juht peab alati otsustama, kui palju auto peab pöörama – auto ei võta kunagi juhtimist täielikult üle.

## Sellega seotud teave

- Juhtimisabi aktiveerimine/deaktiveerimine kokkupõrkeohu korral (lk. 372)
- Juhtimisabi sümbolid ja teated kokkupõrkeohu korral (lk. 379)

- Roolimisabi rajalt kõrvalekaldumise ohu korral (lk. 373)
- Juhtimisabi tase teelt väljasõitmise ohu korral (lk. 373)
- Funktsiooni „Roolimisabi teelt väljasõidu ohu korral“ aktiveerimine/deaktiveerimine (lk. 374)
- Funktsiooni Roolimisabi teelt väljasõidu ohu korral piirangud (lk. 374)
- Roolimisabi vastutuleva sõidukiga kokkupõrke ohu korral (lk. 375)
- Funktsiooni „Roolimisabi kokkupõrkeohu korral vastutuleva sõidukiga“ aktiveerimine/deaktiveerimine (lk. 376)
- Roolimisabi piirangud vastutuleva sõidukiga kokkupõrke ohu korral (lk. 376)
- Roolimisabi tagant otsasõidu ohu korral\* (lk. 377)
- Funktsiooni „Roolimisabi tagant otsasõidu ohu korral“ aktiveerimine/inaktiveerimine\* (lk. 377)
- Funktsiooni Roolimisabi tagant otsasõidu ohu korral piirangud (lk. 378)

## Juhtimisabi aktiveerimine/deaktiveerimine kokkupõrkeohu korral

Funktsioon on valitav – juht saab selle **Sisse** või **Välja** lülitada.

Funktsiooni väljalülitamiseks tehke järgmist.

1. Valige keskekraani ülakuvas **Seaded** → **My Car** → **IntelliSafe**.
2. Tühistage valik **Kokkupõrke vältimise abi**.  
 > Funktsioon on seejärel välja lülitatud.

### **i** TÄHELEPANU

Funktsiooni **Kokkupõrke vältimise abi** deaktiveerimisel lülitatakse kõik alamfunktsioonid välja:

- roolimisabi rajalt kõrvalekaldumise ohu korral;
- roolimisabi vastutuleva sõidukiga kokkupõrke ohu korral;
- roolimisabi tagant otsasõidu ohu korral\*

Kuigi seda funktsiooni saab deaktiveerida, on soovitatav see hoida aktiivsena, kuna see suurendab enamikel juhtudel sõiduohutust.

## Sellega seotud teave

- Roolimisabi kokkupõrkeohu korral (lk. 372)

## Roolimisabi rajalt kõrvalekaldumise ohu korral

See alamfunktsioon aitab juhil vähendada kogemata teelt väljasõidu ohtu, juhtides auto aktiivselt tagasi teele.

Funktsioon on aktiivne, kui auto kiirus on 65–140 km/h (40–87 mph) maanteel, kus on selgelt nähtav teemärgistus.

Kaamera tuvastab maantee/sõiduraja värvitud ääristusjooni. Kui auto on sõitmas sõiduraja ääristustest üle, roolitakse auto teele tagasi. Kui roolimisabist ei piisa, rakendatakse ka pidureid.

Funktsioon **ei** mõjuta aga juhtimis- või pidurdamisabi, kui kasutate suunatulesid. Peale selle, kui funktsioon tuvastab, et juht roolib autot aktiivselt, lükatakse funktsiooni aktiveerimine edasi.

Pärast aktiveerumist teavitatakse juhti sellest teatega:

- **Kokkupõrke vältimise abi Autom. sekkumine**

## HOIATUS

- Alamfunktsioon "Roolimisabi rajalt kõrvalekaldumise ohu korral" on abivahend, mis lihtsustab sõitmist ja suurendab ohutust, kuid ei pruugi kõigis liiklus-, ilmastiku- ja teeoludes toimida.
- Funktsioon ei suuda tuvastada teeäärseid tõkkeid, piirdeid ja teisi sarnaseid objekte.
- Alamfunktsioon "Roolimisabi rajalt kõrvalekaldumise ohu korral" ei vabasta juhti kohustusest olla valvas ja tähelepanelik. Juht vastutab alati ohutu sõidu, sobiva sõidukiiruse ja piisava vahemaa hoidmise eest teistest sõidukitest ning peab alati järgima kehtivaid liikluseeskirju.

## Sellega seotud teave

- Roolimisabi kokkupõrkeohu korral (lk. 372)

## Juhtimisabi tase teelt väljasõitmise ohu korral

Funktsioonil on kaks sekkumise aktiveerimistaset.

- Ainult roolimisabi
- Roolimisabi koos pidurdamisega

### Ainult roolimisabi

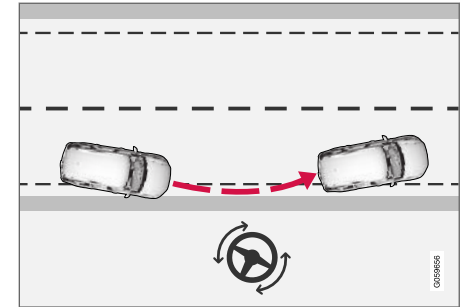

Roolimisabi sekkumine.

## ◀ Roolimisabi koos pidurdamisega

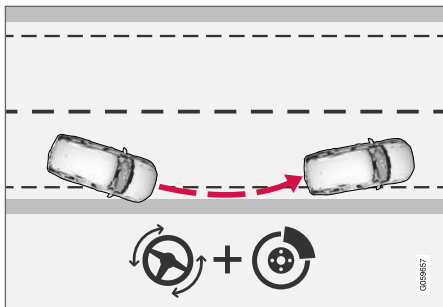

Roolimisabi ja pidurite sekkumine.

Pidurdamine aitab olukordades, kus ainuüksi roolimisabist ei piisa. Pidurdusjõudu kohandatakse automaatselt olenevalt väljasõidu olukorrast.

### Sellega seotud teave

- Roolimisabi kokkupõrkeohu korral (lk. 372)

## Funktsiooni „Roolimisabi teelt väljasõidu ohu korral“ aktiveerimine/deaktiveerimine

Funktsioon on valitav – juht saab selle **Sisse** või **Välja** lülitada.

Funktsiooni väljalülitamiseks tehke järgmist.

1. Valige keskekraani ülakuvas **Seated** → **My Car** → **IntelliSafe**.
2. Tühistage valik **Kokkupõrke vältimise abi**.  
> Funktsioon on seejärel välja lülitatud.

### **i** TÄHELEPANU

Funktsiooni **Kokkupõrke vältimise abi** deaktiveerimisel lülitatakse kõik alamfunktsioonid välja:

- roolimisabi rajalt kõrvalekaldumise ohu korral;
- roolimisabi vastutuleva sõidukiga kokkupõrke ohu korral;
- roolimisabi tagant otsasõidu ohu korral\*

Kuigi seda funktsiooni saab deaktiveerida, on soovitatav see hoida aktiivsena, kuna see suurendab enamikel juhtudel sõiduohutust.

### Sellega seotud teave

- Roolimisabi kokkupõrkeohu korral (lk. 372)

## Funktsiooni Roolimisabi teelt väljasõidu ohu korral piirangud

Teatud rasketes oludes ei saa funktsioon juhti korralikult aidata. Sellistel puhkudel soovitame süsteemi välja lülitada.

Selliste olude näited on järgmised:

- teetööd
- talvised teeolud
- kitsad teed
- vilets teekate
- väga sportlik sõidumaneer
- vilets ilm ja kehv nähtavus
- ebaselgete või puuduvate sõidurea joontega teed
- teravad nurgad või jooned (v.a sõidurea märgistus)
- kui elektriline juhtimine töötab väiksema võimsuse juures – nt ülekuumenemisest tingitud jahutamise ajal (vt jaotist „Kiirusest ole-lev juhtajami koormusjõud“).

### **i** TÄHELEPANU

Funktsioon kasutab auto kaamerat, millel on teatud üldised piirangud, vt jaotist "Kaamera piirangud".

**i TÄHELEPANU**

Funktsioon kasutab auto andurit, millel on teatud üldised piirangud, vt jaotist "Radari piirangud".

**Sellega seotud teave**

- Roolimisabi kokkupõrkeohu korral (lk. 372)
- Kiirusest olenev juhtajami koormusjõud (lk. 272)

**Roolimisabi vastutuleva sõidukiga kokkupõrke ohu korral**

See alamfunktsioon aitab juhti, kes ei pane tähele, et auto kaldub vastassuunavööndisse.

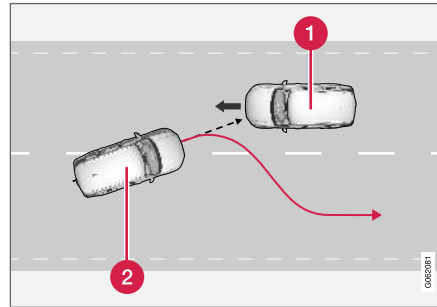

Funktsioon aitab autot tagasi õigele sõidurajale roolida.

- 1 Vastutulevad sõidukid
- 2 Teie auto

Funktsioon on aktiivne, kui auto kiirus on 60–140 km/h (37–87 mph) maanteel, kus on selgelt nähtav teemärgistus.

Kui auto hakkab sõidurajalt kõrvale kalduma, kui samal ajal läheneb vastassuunast sõiduk, aitab see funktsioon juhil auto tagasi sõidurajale roolida.

Funktsioon **ei** sekku juhtimisabi rakendamisesse suunatule kasutamise korral. Peale selle, kui

funktsioon tuvastab, et juht roolib autot aktiivselt, lükatakse funktsiooni aktiveerimine edasi.

Pärast aktiveerumist teavitatakse juhti sellest teatega:

- **Kokkupõrke vältimise abi Autom. sekkumine**

**⚠ HOIATUS**

- Alamfunktsioon "Roolimisabi vastutuleva sõidukiga kokkupõrke ohu korral" on abivahend, mis aitab suurendada sõiduohutust, kuid ei pruugi kõigis liiklus-, ilmas- tiku- ja teeoludes toimida.
- Roolimisabi aktiveeritakse ainult suure kokkupõrkeohu korral, seetõttu ei tohi te kunagi ootama jääda, kuni funktsioon sekkub.
- Funktsioon ei vabasta juhti kohustusest olla valvas ja tähelepanelik. Juht vastutab alati ohutu sõidu, sobiva sõidukiiruse ja piisava vahemaa hoidmise eest teistest sõidukitest ning peab alati järgima kehtivaid liiuluseeskirju.

**Sellega seotud teave**

- Roolimisabi kokkupõrkeohu korral (lk. 372)

## Funktsiooni „Roolimisabi kokkupõrkeohu korral vastutuleva sõidukiga” aktiveerimine/deaktiveerimine

Funktsioon on valitav – juht saab selle **Sisse** või **Välja** lülitada.

Funktsiooni väljalülitamiseks tehke järgmist.

1. Valige keskekraani ülakuvas **Seaded** → **My Car** → **IntelliSafe**.
2. Tühistage valik **Kokkupõrke vältimise abi**.  
> Funktsioon on seejärel välja lülitatud.

### **i** TÄHELEPANU

Funktsiooni **Kokkupõrke vältimise abi** deaktiveerimisel lülitatakse kõik alamfunktsioonid välja:

- roolimisabi rajalt kõrvalekaldumise ohu korral;
- roolimisabi vastutuleva sõidukiga kokkupõrke ohu korral;
- roolimisabi tagant otsasõidu ohu korral\*

Kuigi seda funktsiooni saab deaktiveerida, on soovitatav see hoida aktiivsena, kuna see suurendab enamikel juhtudel sõiduohutust.

### Sellega seotud teave

- Roolimisabi kokkupõrkeohu korral (lk. 372)

## Roolimisabi piirangud vastutuleva sõidukiga kokkupõrke ohu korral

Funktsioon võib teatud tingimustes toimida piirangult ja võib juhtuda, et see ei sekku, nt:

- väikeste sõidukite korral, nagu mootorrattad;
- teedel, kus sõiduraja tähised pole piisavalt selged
- kui suurem osa autost on jõudnud külgmisele rajale;
- väljaspool kiirusvahemikku 60–140 km/h (37–87 miili tunnis);
- kui elektriline juhtimine töötab väiksema võimsuse juures – nt ülekuumenemisest tingitud jahutamise ajal (vt jaotist „Kiirusest olenev juhtajami koormusjõud”).

Muud keerulised olukorrad on nt:

- teetööd
- talvised teeolud
- kitsad teed
- vilets teekate
- väga sportlik sõidumaneer
- vilets ilm ja kehv nähtavus

Nendes rasketes oludes ei saa funktsioon juhti korralikult aidata. Sellistel puhkudel soovitage funktsiooni välja lülitada.

### **i** TÄHELEPANU

Funktsioon kasutab auto kaamerat, millel on teatud üldised piirangud, vt jaotist "Kaamera piirangud".

### **i** TÄHELEPANU

Funktsioon kasutab auto andurit, millel on teatud üldised piirangud, vt jaotist "Radari piirangud".

### Sellega seotud teave

- Roolimisabi kokkupõrkeohu korral (lk. 372)
- Kiirusest olenev juhtajami koormusjõud (lk. 272)

## Roolimisabi tagant otsasõidu ohu korral\*

See alamfunktsioon koos roolimisabiga aitab hajunud tähelepanuga juhti, kes ei märka, et auto hakkab sõidurajalt kõrvale kalduma, kui samal ajal läheneb kas tagant või pimealast sõiduk.

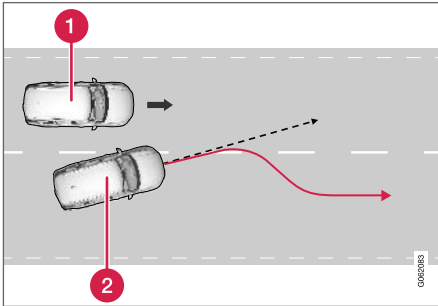

Funktsioon aitab autot tagasi õigele sõidurajale roolida.

- 1 Teine sõiduk pimealal
- 2 Teie auto

Kui auto hakkab sõidurajalt kõrvale kalduma, kui samal ajal on pimealal teine sõiduk või kui kõrvalrajalt läheneb kiiresti muu sõiduk, aitab see funktsioon juhil auto tagasi sõidurajale roolida.

Funktsioon suudab aidata isegi siis, kui juht vahetab sõidurada tahtlikult, kasutades suunatulesid, kuid ei märka lähenevat sõidukit.

Funktsioon on aktiivne, kui auto kiirus on 60–140 km/h (37–87 mph) maanteel, kus on selgelt nähtav teemärgistus.

Pärast aktiveerumist teavitatakse juhti sellest teatega:

- **Kokkupõrke vältimise abi Autom. sekkumine**

### ⚠ HOIATUS

- Alamfunktsioon "Roolimisabi tagant otsasõidu ohu korral" on abivahend, mis aitab suurendada sõiduohutust, kuid ei pruugi kõigis liiklus-, ilmastiku- ja teeloludes toimida.
- Roolimisabi aktiveeritakse ainult suure kokkupõrkeohu korral, seetõttu ei tohi te kunagi ootama jääda, kuni funktsioon sekkub.
- Funktsioon ei vabasta juhti kohustusest olla valvas ja tähelepanelik. Juht vastutab alati ohutu sõidu, sobiva sõidukiiruse ja piisava vahemaa hoidmise eest teistest sõidukitest ning peab alati järgima kehtivaid liikluseeskirju.

### Sellega seotud teave

- Roolimisabi kokkupõrkeohu korral (lk. 372)

## Funktsiooni „Roolimisabi tagant otsasõidu ohu korral“ aktiveerimine/inaktiveerimine\*

Funktsioon on valitav – juht saab selle **Sisse** või **Välja** lülitada.

Väljalülitamiseks tehke järgmist.

1. Valige keskekraani ülakuvas **Seaded** → **My Car** → **IntelliSafe**.
2. Tühistage valik **Kokkupõrke vältimise abi**.  
> Funktsioon on seejärel välja lülitatud.

### i TÄHELEPANU

Funktsiooni **Kokkupõrke vältimise abi** deaktiveerimisel lülitatakse kõik alamfunktsioonid välja:

- roolimisabi rajalt kõrvalekaldumise ohu korral;
- roolimisabi vastutuleva sõidukiga kokkupõrke ohu korral;
- roolimisabi tagant otsasõidu ohu korral\*

Kuigi seda funktsiooni saab deaktiveerida, on soovitatav see hoida aktiivseks, kuna see suurendab enamikel juhtudel sõiduohutust.

### Sellega seotud teave

- Roolimisabi kokkupõrkeohu korral (lk. 372)

## Funktsiooni Roolimisabi tagant otsasõidu ohu korral piirangud

Funktsioon võib teatud tingimustes toimida piirangult ja võib juhtuda, et see ei sekku, nt:

- väikeste sõidukite korral, nagu mootorrattad;
- kui suurem osa autost on jõudnud külgmisele rajale;
- ebaselgete või puuduvate rajatähistustega teedel/sõiduradadel
- väljaspool kiirusvahemikku 60–140 km/h (37–87 miili tunnis);
- kui elektriline juhtimine töötab väiksema võimsuse juures – nt ülekuumenemisest tingitud jahutamise ajal (vt jaotist „Kiirusest olenev juhtajami koormusjõud”).

Muud keerulised olukorrad on nt:

- teetööd
- talvised teeolud
- kitsad teed
- vilets teekate
- väga sportlik sõidumaneer
- vilets ilm ja kehv nähtavus

Nendes rasketes oludes ei saa funktsioon juhti korralikult aidata. Sellistel puhkudel soovitame funktsiooni välja lülitada.

### TÄHELEPANU

Funktsioon kasutab auto kaamerat, millel on teatud üldised piirangud, vt jaotist "Kaamera piirangud".

### TÄHELEPANU

Funktsioon kasutab auto andurit, millel on teatud üldised piirangud, vt jaotist "Radari piirangud".

Funktsioon kasutab lisaks kaamerale ja radariüksusele ka auto tahapoole suunatud radarit, millel on teatud üldised piirangud, millest juht peab teadlik olema – vt lisateavet jaotist "Funktsiooni BLIS piirangud".

### Sellega seotud teave

- Roolimisabi kokkupõrkeohu korral (lk. 372)
- Kiirusest olenev juhtajami koormusjõud (lk. 272)

## Juhtimisabi sümbolid ja teated kokkupõrkeohu korral

Juhiekraanil võidakse kuvada funktsiooni sümboleid ja teateid.

Järgnevas tabelis on mõned näited.

Tähis	Teade	Spetsifikatsioon
	Kokkupõrke vältimise abi Autom. sekkumine	Kui funktsioon on aktiivne, kuvatakse vastav juhti teavitav teade.
	Tuuleklaasi andur Andur blokeeritud, vt kasutusjuhendit	Eesolevat sõiduteed näitava kaamera töövõimet on vähendatud.

Tekstteate kustutamiseks vajutage lühidalt rooli parempoolse klavvistiku keskel olevat klahvi  .

Kui teade jääb alles: võtke ühendust töökojaga (soovitame volitatud Volvo teenindust).

### Sellega seotud teave

- Roolimisabi kokkupõrkeohu korral (lk. 372)

## Parkimisabi\*

Funktsioon Park Assist Pilot aitab juhil kitsastes kohtades manööverdada. Auto ja takistuse vahelisest kaugusest annavad märku helisignaali ning keskekraanil olev graafika.



Näide ekraanist, kus kuvatakse takistuse tsoonid ja anduri vaatenurgad.

Keskekraan kuvab ülevaate auto ja avastatud takistuse vahelisest suhtest.

Tähistatud ala näitab takistuse asukohta. Mida lähemal on auto sümbol tähistatud sektori kastile, seda lähemal on auto tuvastatud takistusele.

Mida lühem on vahemaa takistuseni, seda kiirem helisignaali kostab. Muu audiosüsteemist pärit heli lülitub automaatselt välja.

Eespool ja küljel olevatest takistustest teavitav helisignaali on aktiivne, kui auto liigub ja lülitub välja, kui auto on ligikaudu kaks sekundit paigal

seisnud. Kui auto seisab paigal, on taga paiknevate takistuste helisignaali aktiivne.

Kui auto taga või ees oleva takistuseni on kuni 30 cm (1 jalg), on helisignaali pidev ja auto sümbolile lähim anduriväli on täidetud.

Parkimisabi helitugevust saab heli kuulmise ajal reguleerida keskkonsooli nupuga **[>II]**. Reguleerida saab ka ülakuva menüüvalikuga **Seaded**.

### **i** TÄHELEPANU

- Helisignaali rakendub üksnes sõiduki marsruudil olevate objektide korral.

### **!** HOIATUS

- Parkimisabi on abivahend, mis lihtsustab sõitmist ja suurendab ohutust, kuid ei pruugi kõigis liiklus-, ilmastiku- ja teeluudes toimida.
- Kaamera parkimisanduritel on pimealadid, kus olevaid takistusi ei tuvastata.
- Olge eriti ettevaatlik auto lähedal olevate inimeste ja loomade suhtes.
- Parkimisabisüsteem ei vabasta juhti kohustusest olla valvas tähelepanelik. Juht vastutab alati ohutu sõidu, sobiva sõidukiiruse ja piisava vahemaa hoidmise eest teistest sõidukitest ning peab alati järgima kehtivaid liikluseeskirju.

## Sellega seotud teave

- Park Assist Pilot esiosas, tagaosas ja külgedel (lk. 381)
- Parkimise abi aktiveerimine/deaktiveerimine (lk. 382)
- Parkimisabi piirangud (lk. 382)
- Funktsiooni Park Assist Pilot soovituslik hooldus (lk. 383)
- Parkimisabi sümbolid ja teated (lk. 384)

## Park Assist Pilot esiosas, tagaosas ja külgedel

Funktsioonil Park Assist Pilot on erinevad parameetrid olenevalt sellest, milline auto osa takistusele läheneb.

### Tagurpidi

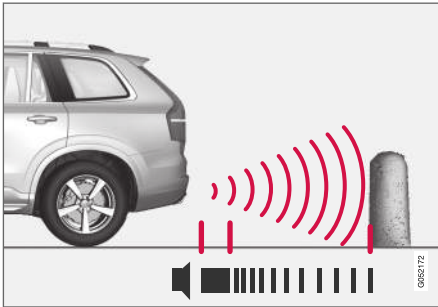

MÄRKUS. Pilt on illustratiivne; üksikasjad olenevad konkreetsest mudelist.

Tagurdusandurid aktiveeruvad, kui auto veereb tagasi vabakäigul või kui käigukang viiakse tagurpidikäiguasendisse.

Mõõtevahemik algab auto tagant ligikaudu 1,5 meetri (5 jala) kauguselt.

Kui tagurdate haagisega autoga, lülitatakse tagurdamisel töötav parkimisabi automaatselt välja.

### **i** TÄHELEPANU

Kui tagurdamisel on haakekonksu külge kinnitatud haagis või rattakäru – ilma Volvo originaaljuhtmestikuta – siis võib vajalikuks osutuda parkimisabi käsitsi välja lülitamine, et andurid neile ei reageeriks.

### Külgedel

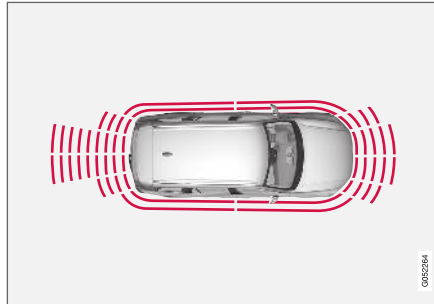

Parkimisabi küljeandurid aktiveeritakse mootori käivitamisel automaatselt. Andurid on aktiivsed kiirustel alla 10 km/h (6 mph).

Mõõtevahemik algab külgedelt ligikaudu 30 cm (1 jala) kauguselt. Külgtakistustest märkuandev helisignaali kostab külgmistest kõlaritest.

### Eesmine

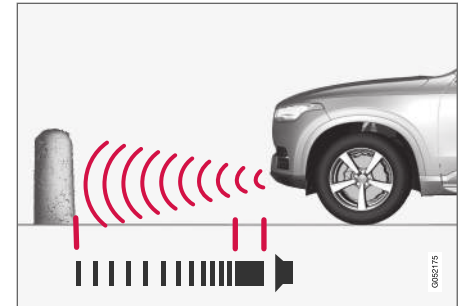

MÄRKUS. Pilt on illustratiivne; üksikasjad olenevad konkreetsest mudelist.

Eesmised parkimisabi andurid aktiveeritakse mootori käivitamisel automaatselt. Andurid on aktiivsed kiirustel alla 10 km/h (6 mph).

Mõõtevahemik algab auto eest ligikaudu 80 cm (2,5 jala) kauguselt.

### **i** TÄHELEPANU

Parkimisabi lülitub välja, kui seisupidur rakendatakse või automaatkäigukastiga sõiduautol valitakse käigukangi asend **P**.

### **i** TÄHTIS TEAVE

Lisatulede paigaldamisel: Pidage meeles, et need ei tohi andureid varjata – lisatulesid võidakse siis takistuseks pidada.



## ◀ Sellega seotud teave

- Parkimisabi\* (lk. 380)

## Parkimise abi aktiveerimine/ deaktiveerimine

Parkimise abi funktsiooni saab aktiveerida/deaktiveerida.

### sees/väljas

Eesmised ja külje andurid aktiveeruvad mootori käivitamisel automaatselt. Tagumised andurid aktiveeritakse, kui auto veereb tahapoole või tagurdamiskäik lülitatakse sisse.



Funktsioon aktiveeritakse/  
deaktiveeritakse keskekraani  
funktsioonivaates.

- Puudutage funktsioonivaates nuppu **Parkimisabi**.
  - > Kui parkimise abi on aktiveeritud/deaktiveeritud, siis ilmub nupule vastavalt roheline/hall tuli.

Kui auto on varustatud parkimisabi kaamega, saab funktsiooni Park Assist Pilot aktiveerida/deaktiveerida ka vastava kaamera kuval.

## Sellega seotud teave

- Parkimisabi\* (lk. 380)

## Parkimisabi piirangud

Parkimisabi süsteem ei suuda tuvastada kõike igas olukorras ja selle toimivus võib seetõttu olla teatud juhtudel piiratud.

Juht peab olema teadlik järgmistest parkimisabi süsteemi piirangutest.

### HOIATUS



Olge tagurdamisel eriti tähelepanelik, kui autoga on ühendatud haagis, jalgrattahoidik või muu sarnane seade ja kuvatud on see sümbol.

See sümbol näitab, et tagumised parkimisandurid on **välja lülitatud** ega hoiata takistuste eest.

**! TÄHTIS TEAVE**

Mõned objektid, nt ketid, peened läikivad postid või madalad tõkked võivad jääda "signaali varju" alasse ja andurid ei pruugi neid ajutiselt avastada – sel juhul võib piiksumine pidevale toonile ülemineku asemel ootamatult katkeda.

Andurid ei suuda tuvastada kõrgeid objekte nagu nt etteulatuvad laadimisplatvormid.

- Sellistes situatsioonides olge eriti tähelepanelik ja manööverdage autoga või muutke selle asendit eriti aeglaselt või katkestage pooleliolev parkimismanööver, sest oht sõidukeid või muid objekte vigasta on suur, kuna sellisel juhul pole anduritelt saadud teave alati usaldusväärne.

**! TÄHTIS TEAVE**

Teatud tingimustel võib parkimisabi süsteem anda valesid hoiatussignaale, mida põhjustavad välised heliallikad, mis tekitavad sarnaseid ultrahelisagedusi, millega süsteem töötab.

Sellised allikad võivad näiteks olla helisignaallid, märjad rehvid asfaldil, pneumopidurid, mootorrattaste müra vms.

**i TÄHELEPANU**

Kuna haakekonksu seadistatakse auto elektrisüsteemi abil, võetakse auto taga oleva objekti kauguse mõõtmisel arvesse väljaulatuvat haakekonksu.

**Sellega seotud teave**

- Parkimisabi\* (lk. 380)

**Funktsiooni Park Assist Pilot soovituslik hooldus**

Parkimisabi Park Assist Pilot optimaalse töö tagamiseks tuleb selle andureid regulaarselt veeta ja autošampooniga puhastada.

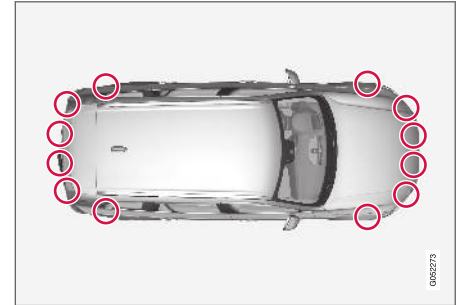

Parkimisandurite asukohad<sup>117</sup>.

**i TÄHELEPANU**

Andureid kattev mustus, jää ja lumi võivad põhjustada valesid hoiatussignaale, piiratud töövõimet või mittetoimimist.

**Sellega seotud teave**

- Parkimisabi\* (lk. 380)

<sup>117</sup>MÄRKUS. Pilt on illustratiivne; üksikasjad olenevad konkreetsest mudelist.

## Parkimisabi sümbolid ja teated

Parkimisabi süsteemi sümboleid ja teateid saab kuvada juhiekraanil ja/või keskekraanil.

Järgnevas tabelis on mõned näited.

Tähis	Teade	Spetsifikatsioon
		Tagurdusandurid on <b>deaktiveeritud</b> , seega takistuste/esemete ilmnmisel helisignaale ei kosta.
	<b>Parkimisabi süsteem</b> <b>Andurid blokeeritud, vajavad puhastamist</b>	Üks või mitu funktsiooni andurit on blokeeritud, kontrollige ja parandage esimesel võimalusel.
	<b>Parkimisabi süsteem</b> <b>Pole saadaval Vajab hooldust</b>	Süsteem ei tööta korrapäraselt. Võtke ühendust töökojaga - soovitatavalt Volvo autotöökojaga.

Tekstteate kustutamiseks vajutage lühidalt rooli parempoolse klahvistiku keskel olevat klahvi .

Kui teade jääb alles: võtke ühendust töökojaga (soovitame volitatud Volvo teenindust).

### Sellega seotud teave

- Parkimisabi\* (lk. 380)

## Parkimisabi kaamera\*

Parkimisabi kaamera võib aidata juhil kitsastes kohtades manööverdada. Takistustest annab märku keskekraanil olev kaamerakujutis ja graafika.

Parkimiskaamera on abisüsteem, mis aktiveeritakse automaatselt tagurpidikäigu valimisel või käsitsi keskekraanilt.



Kaameravaate näide<sup>118</sup>.

- 1 **Suumi**<sup>119</sup> - suumib sisse/välja
- 2 **360°-vaade\*** – aktiveerib/inaktiveerib kõik kaamerad.
- 3 **PAS\*** – aktiveerib/inaktiveerib parkimisabisüsteemi.

- 4 **Jooned** – aktiveerib/inaktiveerib parkimise abijooned.
- 5 **Veetiis\*** – aktiveerib/inaktiveerib haakekonksu parkimise abijooned<sup>120</sup>.
- 6 **CTA\*** – aktiveerib/inaktiveerib funktsiooni Cross Traffic Alert.

### ⚠ HOIATUS

- Parkimiskaamera on abivahend, mis lihtsustab sõitmist ja suurendab ohutust, kuid ei pruugi kõigis liiklus-, ilmastiku- ja teeloludes toimida.
- Kaamerale on pimealasid, kus olevald takistusi ei tuvastata.
- Olge eriti ettevaatlik auto lähedal olevate inimeste ja loomade suhtes.
- Ekraanil olevad objektid võivad olla autole lähemal kui ekraanil tundub.
- Parkimiskaamerad ei vabasta juhti kohustusest olla valvas ja tähelepanelik. Juht vastutab alati ohutu sõidu, sobiva sõidukiiruse ja piisava vahemaa hoidmise eest teistest sõidukitest ning peab alati järgima kehtivaid liikluseeskirju.

## Sellega seotud teave

- Parkimiskaamera vaated (lk. 386)
- Parkimiskaamera parkimisabi jooned (lk. 387)
- Funktsiooni Park Assist Pilot anduri väljad parkimiskaamera jaoks (lk. 389)
- Parkimiskaamera sisselülitamine (lk. 390)
- Parkimisabi piirangud (lk. 390)
- Parkimiskaamera soovituslik hooldus (lk. 392)
- Parkimiskaamera soovituslik hooldus (lk. 392)
- Parkimisabikaamera sümbolid ja teated (lk. 393)

<sup>118</sup>Joonis on illustreeriv, osad võivad olenevalt auto mudelist erineda.

<sup>119</sup>Parkimise abijooned lülitatakse sisse suumimisel välja.

<sup>120</sup>Pole kõigis riikides saadaval.

## Parkimiskaamera vaated

Selle rakenduse abil on võimalik luua 360° vaade ning samuti on võimalik eraldi vaadata esimest, tagumist, vasakut või paremat kaamerat.

### 360° vaade\*

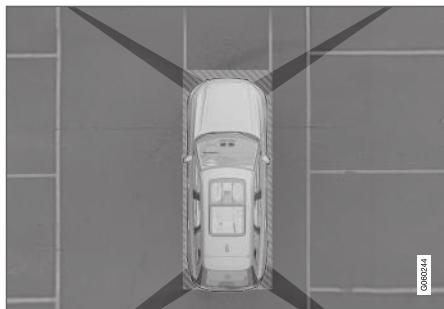

Parkimiskaamerate vaateväli ligikaudse katvusala.

Funktsioon **360°-vaade** aktiveerib kõik parkimiskaamerad, mille korral on auto neli külge korraka keskekraanil näha, nii näeb juht aeglasel manööverdamisel kogu auto ümbrust.

360° vaateilt saab iga kaameravaate aktiveerida eraldi.

- Puudutage ekraanil kaamera soovitud vaatevälja, nt esikaamera ees/kohal oleval pinnal.



Kaameratähis keskekraani autotähisel näitab, milline kaamera on aktiivne.

Kui autol on ka **Parkimisabi süsteem\***, siis tähistatakse vahemaad tuvastatud takistuse

eri värvidega.

Kaameraid saab aktiveerida automaatselt või käsitsi, vt jaotist "Parkimiskaamera käivitamine".

### Tagurpidi

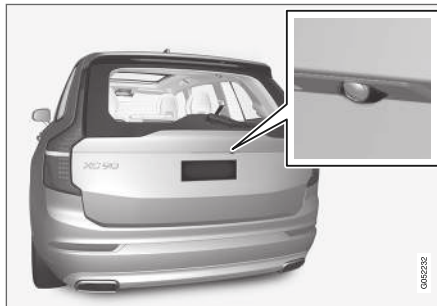

Tagumine kaamera<sup>121</sup> asub numbrimärgi kohal.

Tagumine kaamera näitab laia ala auto taga. Teatud mudelitel võib olla näha kaitserauda ja haakekonksu.

Keskekraanil olevad objektid võidakse kuvada veidi kaldus, kuid see on normaalne.

### Eesmine

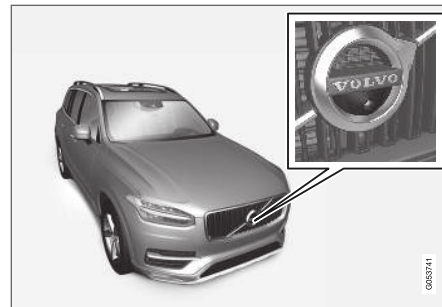

Eesmine parkimiskaamera<sup>122</sup> asub kaitsevõres.

Eesmine kaamera aitab ka piiratud külgsuunaga väljasõiduteel, nt hekidest möödumisel. See on aktiivne kuni kiiruseni 25 km/h (16 mph), seejärel lülitatakse eesmine kaamera välja.

Kui auto ei saavuta kiirust 50 km/h (30 mph) ja 1 minuti jooksul pärast esikaamera väljalülitumist langeb kiirus alla 22 km/h (14 mph), lülitub kaamera uuesti sisse.

<sup>121</sup>MÄRKUS. Pilt on illustratiivne; üksikasjad olenevad konkreetsest mudelist.

<sup>122</sup>MÄRKUS. Pilt on illustratiivne; üksikasjad olenevad konkreetsest mudelist.

## Külgmise



Külgkaamerad<sup>122</sup> asuvad küljepeeglites.

Külgkaamerad võivad näidata, mis on kummalgi pool autot.

## Sellega seotud teave

- Parkimisabi kaamera\* (lk. 385)

## Parkimiskaamera parkimisabi jooned

Parkimisabi kaamera funktsioon märgib auto asukohta võrreldes ümbrusega, kuvades ekraanil jooned.



Abijoonete näide<sup>123</sup>.

Parkimise abijooned näitavad ära auto trajektoori vastavalt hetkesele roolinurgale - see abistab

paralleelparkimisel, kitsastesse kohtadesse tagurdamisel ning haagise ühendamisel.

Jooned ekraanil projitseeritakse nii, nagu need reaalselt sõiduki taga maapinnale joonistuksid ja need sõltuvad otseselt rooliratta pööramisest, näidates nõnda juhile ette auto trajektoori pööramisel.

Need parkimise abijooned arvestavad ka auto kõige väljaulatuvamaid osi, nt haakekonksu, küljeppeegleid ja nurki.

### **i** TÄHELEPANU

- Kui te tagurdate haagisega, mis ei ole autoga elektriliselt ühendatud, näitavad ekraanil olevad parkimisabi jooned **auto**, mitte haagise trajektoori.
- Parkimisabi jooni ei ole ekraanil, kui haagis on auto elektrisüsteemiga ühendatud.
- Parkimise abijooni suurendamisel ei kuvata.

<sup>122</sup>MÄRKUS. Pilt on illustratiivne; üksikasjad olenevad konkreetsest mudelist.

<sup>123</sup>Joonis on illustreeriv, osad võivad olenevalt auto mudelist erineda.



**! TÄHTIS TEAVE**

- Kui valite tagakaamera, siis näete ekraanil ainult auto taga olevat ala. Pidage tagurpidi manööverdamisel hoolega silmas ka auto ees ja külgedel olevat ala.
- Sama kehtib ka vastupidiselt – kui valite esikaameravaate, siis jälgige auto taga-osa.
- Pidage meeles, et parkimisabi jooned näitavad **kõige lühemat** marsruuti. Seetõttu pöörake erilist tähelepanu auto külgedele, et need ei pörkaks millegi vastu, kui edasi sõitmisel rooli keeratakse. Jälgige ka, et esiosa ei riivaks midagi, kui rooli pööramisel keeratakse.

### Parkimise abijooned 360° vaates\*

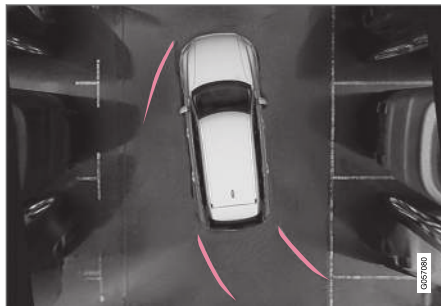

360° vaateväli ja parkimisabi jooned<sup>123</sup>.

360° vaatevälja puhul kuvatakse parkimise abijooned auto taga, ees ja kõrval (olenevalt liikumisuunast):

- Edasi liikumine Esijooned
- Tagurdamine Küljjooned ja tagurdamisjooned

Kui valitud on esi- või tagakaamera, kuvatakse abijooned olenemata auto sõidusuunast.

Kui valitud on üks küljekaameratest, kuvatakse abijooned ainult tagurdamisel.

### Haakekonksu abijoon\*



Abijoonega haakekonks<sup>123</sup>.

- 1 Veetis** - aktiveerib haakekonksu abijooned.
- 2 Suumi** - suumib sisse/välja.

Kaamera oskab aidata haagise ühendamisel, kuvades selleks abijoonetega haakekonksu "rada" haagiseni.

<sup>123</sup>Joonis on illustreeriv, osad võivad olenevalt auto mudelist erineda.

1. Vajutage **Veetiis** (1).
  - > Kuvatakse haakekonksu "rada" haagiseni, parkimise abijooned kaovad.
 

Haakekonksu ja auto parkimise abijooni ei ole võimalik korraka kuvada.
2. Täpsema manööverdustäpsuse vajaduse korral vajutage **Suumi** (2).
  - > Kaamera suumib sisse.

### Sellega seotud teave

- Parkimisabi kaamera\* (lk. 385)

## Funktsiooni Park Assist Pilot anduri väljad parkimiskaamera jaoks

Kui auto on varustatud parkimisabisüsteemiga, kuvatakse iga takistuse tuvastanud anduri väli värvilisena (360° vaade).

### Esimeste ja tagumiste andurite väljad



Ekraanil saab kuvada andurite värvilised väljad auto sümbooli<sup>124</sup>.

Esi- ja tagurdamisandurite väljad vahetavad takistuseni oleva vahemaa vähenemisel värvi kollasest oranži ja punaseni.

Esi- ja tagurdamisväljade värvid	Distants meetrites (jalgades)
Kollane	0,6-1,5 (2,0-4,9)
Oranž	0,4-0,6 (1,3-2,0)
Punane	0-0,4 (0-1,3)

### Andurite väljad külgedel

Kõrvallahtreid kuvatakse ainult oranžilt.

Küljeväljade värvid	Distants meetrites (jalgades)
Oranž	0-0,3 (0-1,0)

### Sellega seotud teave

- Parkimisabi kaamera\* (lk. 385)

<sup>124</sup>Joonis on illustreeriv, osad võivad olenevalt auto mudelist erineda.

## Parkimiskaamera sisselülitamine

Parkimiskaamera käivitub automaatselt tagurpidikäigu valimisel. Samuti saab selle keskekraani funktsiooninupuga käsitsi sisse lülitada.

## Kaameravaade tagurdamisel

Kui viimati kasutatud kaameravaade oli 360° vaade või üks külgvaadetest, kuvab ekraan tagurpidikäigu valimisel 360° vaate, vastasel juhul kuvatakse tahavaade.

## Kaameravaade kaamera käsitsi käivitamisel



Parkimiskaamera käivitamiseks vajutage keskekraani funktsiooninivaates seda nuppu.

Alguses kuvab ekraan viimati kasutatud kaameravaate. Kuid pärast mootori iga käivitamist

asendub eelnevalt kuvatud külgvaade 360° vaatega ja eelnevalt kuvatud suumitud tahavaade tahavaatega.

## Kaamera automaatne väljalülitamine

Esivaade kustub alates kiirusest 25 km/h (16 mph), et vältida juhi tähelepanu kõrvalejuhtimist. Kui kiirus väheneb kiiruseni 22 km/h (14 mph), aktiveerub esivaade automaatselt 1 minuti jooksul tingimusel, et kiirus pole suurem kui 50 km/h (31 mph).

Muude kaamerate vaated lülituvad välja kiirusel 15 km/h (9 mph) ja taasaktiveerimist ei toimu.

## Sellega seotud teave

- Parkimisabi kaamera\* (lk. 385)

## Parkimisabi piirangud

Parkimisabikaamera ei suuda igas olukorras kõike tuvastada ja võib seetõttu toimida piiratud.

Juht peab olema teadlik järgmistest parkimisabikaamera piirangutest.

### HOIATUS



Olge tagurdamisel eriti tähelepanelik, kui autoga on ühendatud haagis, jalgrattahoidik või muu sarnane seade ja kuvatud on see sümbol.

See sümbol näitab, et tagumised parkimisandurid on **välja lülitatud** ega hoiata takistuste eest.

### TÄHELEPANU

Rattahoidik või muu auto tagaosale paigaldatud tarvik võib takistada kaamera vaadet.

## Pimedad alad

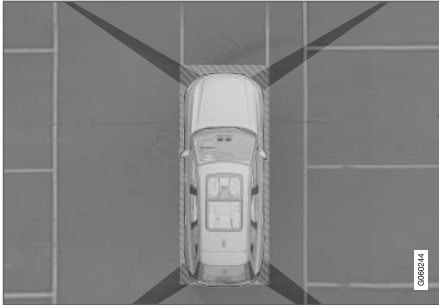

Kaamerate vaateväljade vahele jäävad nn pimenurgad. 360° vaateväljas võivad objektid/takistused kaduda individuaalsete kaamerate vaateväljade vahedesse.

## HOIATUS

Pöörake tähelepanu võimalusele, et isegi kui tundub, et varjatud on ainult võrdlemisi väike osa pildist, võib peidus olla võrdlemisi suur osa. Seetõttu võib takistus jääda märkamata, kuni auto on sellele väga lähedal.

## Vigane kaamera



Kui kaamera sektor on pime ja sisaldab seda sümbolit, ei ole kaamera töökorras.

Järgmisel joonisel on toodud näide.



Auto vasakpoolne kaamera ei ole töökorras.

## Kaamera pime sektor

Kaamera pime sektor kuvatakse ka järgmistel juhtudel, aga sellisel juhul **ilma** vigase kaamera sümbolita.

- Uks on lahti
- Tagaluuk on lahti
- Küljepeeglid on sisse tõmmatud.

## Valgustingimused

Kaamerapilti reguleeritakse automaatselt vastavalt valgustingimustele. Seetõttu võib pildi eredus

ja kvaliteet veidi erineda. Vähene valgus võib pildikvaliteeti halvendada.

## Sellega seotud teave

- Parkimisabi kaamera\* (lk. 385)

## **Parkimiskaamera soovituslik hooldus**

Numbrimärgi aluse kõrval, võre vahel ja mõlemas külgspeeglis olevad parkimiskaamerad nõuvad teatud määral hooldamist.

Puhasta kaameraobjektive regulaarselt leige vee ja autošampooniga - väldi objektiviide kraapimist.

### **TÄHELEPANU**



Süsteemi optimaalse toimimise tagamiseks hoidke kaamera lääts puhtana porist, lumest ja jääst. See on eriti tähtis halva nähtavuse korral.

### **Sellega seotud teave**

- Parkimisabi kaamera\* (lk. 385)

## Parkimisabikaamera sümbolid ja teated

Parkimisabikaamera sümboleid ja teateid saab kuvada juhiekraanil ja/või keskekraanil. Järgnevas tabelis on näited.

Tähis	Teade	Spetsifikatsioon
		Tagurdusandurid on <b>deaktiveeritud</b> , seega helisignaale ei kosta ja takistusi/esemeid ei kuvata.
		Kaamera on välja lülitatud.
	<b>Parkimisabi süsteem</b> <b>Andurid blokeeritud, vajavad puhastamist</b>	Üks või mitu funktsiooni andurit on blokeeritud, kontrollige ja parandage esimesel võimalusel.
	<b>Parkimisabi süsteem</b> <b>Pole saadaval Vajab hooldust</b>	Süsteem ei tööta korrapäraselt. Võtke ühendust töökojaga - soovitatavalt Volvo autotöökojaga.

Tekstteate kustutamiseks vajutage lühidalt rooli parempoolse klahvistiku keskel olevat klahvi .

Kui teade jääb alles: võtke ühendust töökojaga (soovitame volitatud Volvo teenindust).

### Sellega seotud teave

- Parkimisabi kaamera\* (lk. 385)

## Aktiivne parkimisabi\*

Aktiivne parkimisabi (PAP<sup>125</sup>) aitab juhil parkimiskohale parkida või parkimiskohalt lahkuda.

PAP kontrollib kõigepealt, kas ruumi on piisavalt; kui on, juhib see auto parkimiskohale.

Keskekraan kuvab sümbolite, graafika ja teksti abil toimingud, mida teha ning annab teada, millal neid täpselt teha tuleb.

### HOIATUS

- Funktsioon PAP on abivahend, mis lihtsustab sõitmist ja suurendab ohutust, kuid ei pruugi kõigis liiklus-, ilmastiku- ja teeloludes toimida.
- Olge eriti ettevaatlik auto lähedal olevate inimeste ja loomade suhtes.
- PAP ei vabasta juhti kohustusest olla valvas ja tähelepanelik. Juht vastutab alati ohutu sõidu, sobiva sõidukiiruse ja piisava vahemaa hoidmise eest teistest sõidukitest ning peab alati järgima kehtivaid liikluseeskirju.

### TÄHELEPANU

Parkimisabi mõõdab kaugust ja pöörab rooli – juhi ülesanne on teha järgmist.

- Jälgida hoolikalt auto ümbrust
- Järgida keskekraanil olevaid juhiseid
- Valida käik (edasi/tagasi) - helisignaal näitab, millal juht peaks käiku vahetama
- Hoida ohutut kiirust
- Pidurdada ja peatada auto

### Sellega seotud teave

- Funktsiooni Park Assist Pilot parkimisvalikud (lk. 394)
- Parkimine Aktiivse parkimise abiga (lk. 395)
- Autoparklast väljumine funktsiooniga Park Assist Pilot (lk. 398)
- Aktiivse parkimisabi piirangud\* (lk. 399)
- Funktsiooni Park Assist Pilot soovituslik hooldus (lk. 400)
- Aktiivse parkimisabi teated\* (lk. 401)

## Funktsiooni Park Assist Pilot parkimisvalikud

Funktsiooni Park Assist Pilot PAP<sup>126</sup> saab kasutada järgmistes parkimisolukordades.

<sup>125</sup>Park Assist Pilot

<sup>126</sup>Park Assist Pilot

### Paralleelne parkimine

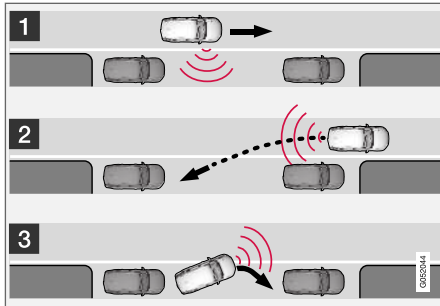

Paralleelse parkimise põhimõte

PAP-funktsioon pargib auto järgmiste etappidena.

1. Parkimiskoht on tuvastatud ja mõõdetud.
2. Auto juhitakse tagurdamisel parkimiskohta.
3. Auto juhitakse parkimiskohale ette-/taga-poolse manööverdamisega.

Funktsiooni **Parkimiskohalt väljumine** kasutades võib PAP aidata paralleelselt pargitud sõidukil parkimiskohast väljuda. Vt jaotise "Parkimine aktiivse parkimisabiga" teemat "Parkimiskohast väljumine".

### Ristparkimine

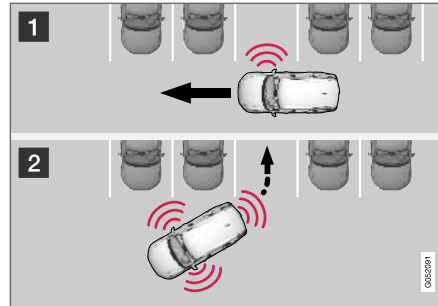

Ristparkimise töö põhimõte.

PAP-funktsioon pargib auto järgmiste etappidena.

1. Parkimiskoht on tuvastatud ja mõõdetud.
2. Auto juhitakse tagurdamisel parkimiskohta ning manööverdatakse edasi/tagurpidi sõites.

#### **i** TÄHELEPANU

Süsteem PAP **Parkimiskohalt väljumine ei suuda** abistada parkimistaskust väljuvat autot – see toimib vaid paralleelsel parkimisel.

### Sellega seotud teave

- Aktiivne parkimisabi\* (lk. 394)

### Parkimine Aktiivse parkimise abiga

Aktiivne parkimisabi (PAP<sup>127</sup>) aitab sõitjal kolme sammu abil parkida. Samuti aitab funktsioon sõitjal parkimiskohalt lahkuda.

#### **i** TÄHELEPANU

Parkimisabi mõõdab kaugust ja pöörab rooli – juhi ülesanne on teha järgmist.

- Jälgida hoolikalt auto ümbrust
- Järgida keskekraanil olevaid juhiseid
- Valida käik (edasi/tagasi) - helisignaali näitab, millal juht peaks käiku vahetama
- Hoida ohutut kiirust
- Pidurdada ja peatada auto

Erinevate sammude ajal kuvatakse keskekraanil sümbolid, graafika ja/või tekst.

PAP-i saab aktiveerida siis, kui mootor on käivitatud ja järgmised tingimused on täidetud.

- Autole ei ole kinnitatud järeelhaagist
- Sõidukiirus peab jääma alla 30 km/h (20 mph).



**i TÄHELEPANU**  
 Kui PAP otsib parkimiskohta, peaks auto ja parkimiskohtade vahemaa olema 0,5-1,5 m (1,6–5,0 jalga).

**Parkimine**

PAP pargib auto järgmiste etappidena.

1. Parkimiskoht on tuvastatud ja mõõdetud.
2. Auto juhitakse tagurdamisel parkimiskohta.
3. Auto paigutatakse parkimiskohta – süsteem võib juhil paluda käiku vahetada.

**Parkimiskohtade otsimine ja mõõtmine**



Funktsiooni saab aktiveerida keskekraani funktsioonivaates.

Juurdepäas on võimalik ka kaamerakuvadel.

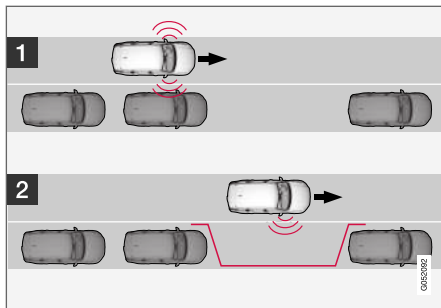

Paralleelparkimise tööpõhimõte.

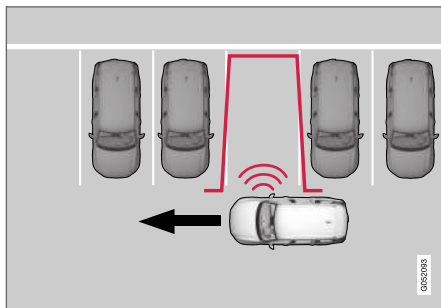

Ristparkimise tööpõhimõte.

Talita järgmiselt:

1. Paralleelse parkimise korral ei tohi ületada kiirust 30 km/h (20 mph) ning ristiparkimise puhul 20 km/h (12 mph).

2. Puudutage funktsiooni- või kaameravaatel nuppu **Pargi**.  
 > PAP otsib parkimiskohta ja kontrollib, kas see on piisavalt suur.
3. Olge valmis autot peatama, kui keskekraanil kuvatakse sümbol ja sõnum, et sobiv parkimiskoht on leitud.  
 > Kuvatakse hüpikaken.
4. Valige **Paralleelparkimine** või **Risti parkimine** ning seejärel valige tagasikäik.

**i TÄHELEPANU**  
 PAP otsib lähedusest parkimiskohta, kuvab juhised ja suunab auto parkimiskohale kaassõitja tänavapoolel. Kuid vajaduse korral võib auto parkida ka juhipoolele tänavapoolle.

- Aktiveerige juhipoolne suunatuli – seejärel otsib süsteem sellelt auto poolelt parkimiskohta.

### Parkimiskohta tagurdamine

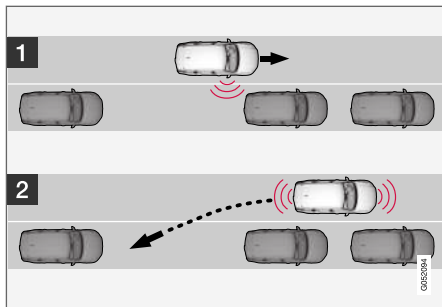

Paralleelparkimine.

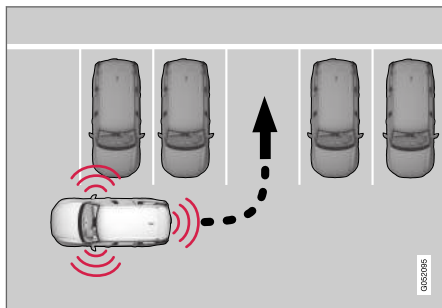

Ristparkimine.

Auto tagurdamiseks parkimiskohale tehke järgmist.

1. Kontrollige, kas ala auto taga on vaba, seejärel lülitage sisse tagurpidikäik.
2. Tagurdage aeglaselt ja ettevaatlikult, ilma rooliratast puudutamata ning mitte suurema kiirusega kui 7 km/h (4 mph).
3. Olge valmis autot peatama, kui keskekraanil kuvatakse vastav sümbol ja sõnum.

### **i** TÄHELEPANU

- Kui PAP-funktsioon on aktiveeritud, hoidke käed roolist eemal.
- Veenduge, et rool saab vabalt liikuda ega ole takistatud.
- Optimaalsete tulemuste saavutamiseks - oodake, kuni rool on end pööranud, enne kui alustate edasi/tagasi sõitmist.

### Auto paigutamine parkimiskohale

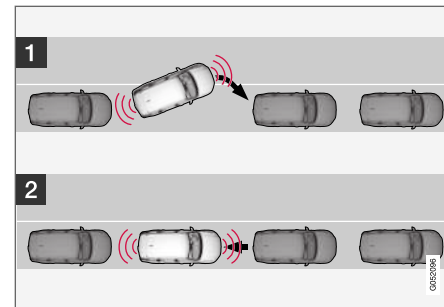

Paralleelparkimine.

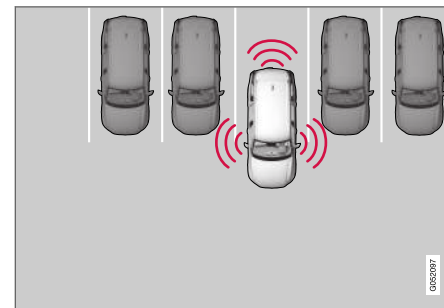

Ristparkimine.

Talita järgmiselt:

1. Asetage käigukang **D** asendisse, oodake kuni rooli on pööratud ning sõitke aeglaselt edasi.



- 2. Olge valmis autot peatama, kui keskekraanil kuvatakse vastav sümbol ja sõnum.
- 3. Valige tagasikäik ja sõitke aeglaselt taha- poole.
- 4. Olge valmis autot peatama, kui keskekraanil kuvatakse vastav sümbol ja sõnum.

Kui auto on pargitud, lülitub funktsioon automaat- selt välja ning kuvatakse vastavad joonised ja tekst. Juhil võib osutada vajalikuks asendit paran- dada. Ainult juht saab kindlaks määrata, kas auto on õigesti pargitud.

**! TÄHTIS TEAVE**

Kui PAP kasutab andureid, on hoiatusvahe- maa lühem võrreldes sellega, kui andureid kasutab parkimisabi.

**Sellega seotud teave**

- Aktiivne parkimisabi\* (lk. 394)

**Autoparklast väljumine funktsiooniga Park Assist Pilot**

Samuti aitab funktsioon **Parkimiskohalt väljumine** sõitjal parkimiskohalt lahkuda.

**i TÄHELEPANU**

Parkimiskohalt lahkudes toimib funktsioon **Parkimiskohalt väljumine** üksnes paral- leelse parkimise korral – mitte parkimistaskus parkimisel.



Funktsioon **Parkimiskohalt väljumine** aktiveeritakse kes- kekraani funktsioonivaatel või kaameravaatel.

Talita järgmiselt:

1. Puudutage funktsiooni- või kaameravaatel nuppu **Parkimiskohalt väljumine**.
2. Kasutage suunatulesid, et näidata parkimis- kohalt väljumise suund.
3. Olge valmis autot peatama, kui keskekraanil kuvatakse vastav sümbol ja sõnum – järgige juhiseid samal viisil, nagu parkimise ajal.

Pidage meeles, et rool võib tagasi "hüpata", kui funktsioon on lõpetatud. Võimalik, et juht peab seejärel parkimiskohalt lahkumiseks rooli tagasi maksimaalsesse rooliasendisse asetama.

Juhul kui PAP leiab, et juht saab parkimiskohalt lahkuda ilma liigse manööverdamiseta, siis lõpe- tatakse funktsiooni tegevus isegi siis, kui juht arwab, et auto on endiselt pargitud.

**Sellega seotud teave**

- Aktiivne parkimisabi\* (lk. 394)

## Aktiivse parkimisabi piirangud\*

Aktiivse parkimisabi PAP<sup>128</sup> funktsioon ei suuda igas olukorras kõike tuvastada ja võib seetõttu toimida piiratud.

### HOIATUS

- Funktsioon PAP on abivahend, mis lihtsustab sõitmist, kuid ei pruugi kõigis liikluses, ilmastiku- ja teeoludes toimida.
- Olge eriti ettevaatlik auto lähedal olevate inimeste ja loomade suhtes.
- Pidage meeles, et parkimisel võib auto esiosa liikuda vastutuleva liikluse suunas.
- Parkismanöövri arvutustes ei võeta arvesse objekte, mis asuvad anduri tuvas- tusalast kõrgemal. Seetõttu võib PAP põhjustada auto sisenemise parkimisa- lasse liiga vara – sel põhjusel tuleks selli- seid parkimisalasid vältida.
- PAP ei vabasta juhti kohustusest olla val- vas ja tähelepanelik. Juht vastutab alati ohutu sõidu, sobiva sõidukiiruse ja piisava vahemaa hoidmise eest teistest sõiduki- test ning peab alati järgima kehtivaid liik- luseeskirju.

Juht peab olema teadlik järgmistest aktiivse par- kimisabi piirangutest.

## Parkimine on katkestatud

Parkimisjada katkestatakse järgmistel juhtudel:

- kui juht puudutab rooliratast
- sõiduki liiga suure liikumiskiiruse korral – üle 7 km/h (4 mph)
- kui juht vajutab keskekraanil **Tühista**
- ABS-i või elektroonilise stabiilsuskontrolli rakendumisel, näiteks kui ratas kaotab märjal teel haakumise
- kui elektriline juhtimine töötab väiksema võimsuse juures – nt ülekuumenemisest tingitud jahutamise ajal (vt jaotist „Kiirusest ole- nev juhtajami koormusjõud“).

Võimaluse korral teavitatakse juhti parkimise kat- kestamise põhjusest keskekraanil.

### TÄHTIS TEAVE

Teatavatel juhtudel ei suuda PAP parkimis- kohti leida - selle üks põhjus võib olla, et andureid häirivad välised heliallikad, mille ultrahelisagedus on sama, mida kasutab ka süsteem.

Sellised allikad võivad näiteks olla helisignaali- lid, märjad rehvid asfaldil, pneumopidurid ja mootorrataste müra vms.

### TÄHELEPANU

Andureid kattev pori, jää ja lumi vähendab nende funktsiooni ja võib mõõtmist takistada.

## Juhi vastutus

Juht peab võtma arvesse, et PAP on vaid abisüs- teem – mitte eksimatu ja täisautomaatne funktsioon. Seega peab juht olema valmis automaatse parkimise peatama.

Parkimise ajal peab silmas pidama ka muid asjao- lused, näiteks:

- Juht peab alati määrama kindlaks, kas PAP-i valitud koht sobib parkimiseks.
- Äрге kasutage PAP-i, kui on paigaldatud lumeketid või varuratas.
- Äрге kasutage PAP-i, kui autole laaditud objektid ulatuvad autost välja.
- Tugevas lume- või vihasajus võib süsteem parkimiskohta valesti mõõta.
- Parkimiskoha otsimisel ja mõõtmisel ei pruugi PAP märgata sügaval parkimiskohal olevaid esemeid.
- Parkimiskohad kitsal tänaval ei pruugi sobida, sest manööverdusruumi on liiga vähe.

- Kasutage heakskiidetud rehve<sup>129</sup> õige rehvi-rõhuga, sest see mõjutab PAP-i võimet autot parkida.
- Parkimisabi PAP võtab aluseks pargitud sõidukite praeguse asukoha – kui need on halvasti pargitud, on oht kahjustada auto rehve ja velgi vastu äärekive.
- Kui parkimistaskus on mõni auto teistest rohkem väljaspool, siis võidakse parkimiskohad vahele jätta või neid valesti pakkuda.
- PAP on ette nähtud parkimiseks sirgetel tänavatel, mitte järskudes kurvides. Seetõttu tuleb veenduda, et sõiduk paikneks PAP-süsteemiga võimaliku parkimiskoha mõõtmise ajal parkimiskohaga paralleelselt.

### **! TÄHTIS TEAVE**

Velgede ja/või rehvide vahetamine heakskiiduga teiste velgede ja/või rehvide vastu võib tähendada rehvimõõdu muutumist ja süsteemi PAP parameetrite seadistamise vajadust. Pöörduge esinduse poole – soovitatavalt pöörduge Volvo esindusteenindusse.

### **Sellega seotud teave**

- Aktiivne parkimisabi\* (lk. 394)
- Kiirusest olenev juhtajami koormusjõud (lk. 272)

<sup>129</sup>Ettenähtud rehvid\* tähendavad samatüübilisi ja samadega mõõtudega rehve, mis on autole tehase poolt originaalis paigaldatud.

<sup>130</sup>Park Assist Pilot

<sup>131</sup>MÄRKUS. Pilt on illustratiivne; üksikasjad olenevad konkreetsest mudelist.

## **Funktsiooni Park Assist Pilot soovituslik hooldus**

Parkimisabi funktsiooni Park Assist Pilot PAP<sup>130</sup> optimaalse töö tagamiseks tuleb parkimisabi andureid regulaarselt vee ja autošampooniga puhastada.

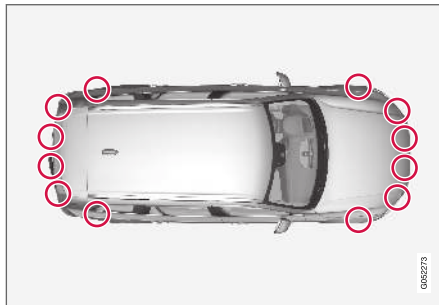

Parkimisandurite asukohad<sup>131</sup>.

### **i TÄHELEPANU**

Andureid kattev mustus, jää ja lumi võivad põhjustada valesid hoiatussignaale, piiratud töövõimet või mittetoimimist.

### **Sellega seotud teave**

- Aktiivne parkimisabi\* (lk. 394)

## Aktiivse parkimisabi teated\*

Aktiivse parkimisabi PAP<sup>132</sup> sümboleid ja teateid saab kuvada juhiekraanil ja/või keskekraanil.

Järgnevas tabelis on näited.

Teade	Spetsifikatsioon
Parkimisabi süsteem Andurid blokeeritud, vajavad puhastamist	Üks või mitu funktsiooni andurit on blokeeritud, kontrollige ja parandage esimesel võimalusel.
Parkimisabi süsteem Pole saadaval Vajab hooldust	Süsteem ei tööta korrapäraselt. Võtke ühendust töökojaga - soovitatavalt Volvo autotöökojaga.

Tekstteate kustutamiseks vajutage lühidalt rooli parempoolse klahvistiku keskel olevat klahvi  .

Kui teade jääb alles: võtke ühendust töökojaga (soovitame volitatud Volvo teenindust).

### Sellega seotud teave

- Aktiivne parkimisabi\* (lk. 394)

<sup>132</sup>Park Assist Pilot



KÄIVITAMINE JA SÕITMINE

## Käivita auto

Auto saab käivitada tunnelkonsoolis oleva käivitusnupuga, kui kaugjuhtimispuul on salongis.



Tunnelkonsoolil paiknev käivitusnupp.

### **⚠ HOIATUS**

Enne sõidu alustamist tehke järgmist.

- Kinnitage turvavöö.
- Reguleerige paika iste, rool ja peeglid.
- Veenduge, et piduripedaali saab korralikult alla vajutada.

Kaugjuhtimispuul ei kasutata füüsiliselt käivitamiseks, sest autol on võtmeta käivitamise tugi (Passive Start).

Auto käivitamiseks toimige järgmiselt.

1. Kaugjuhtpult peab asuma autos. Süsteemiga Passive Start autode puhul peab võti paikneva salongi esiosas. Võtmeta lukustamise / lukust avamise süsteemiga\* autode puhul võib võti paikneda autos suvalises kohas.
2. Hoidke piduripedaali täiesti allavajutatuna<sup>1</sup>. Automaatkäigukastiga autode puhul veenduge, et valitud on käik **P** või **N**. Manuaalkäigukastiga autode puhul veenduge, et käigukang oleks neutraalasendis või siduripedaal alla vajutatud.
3. Keerake käivitusnuppu päripäeva ja laske see lahti. Nupp naaseb automaatselt algasendisse.

### **i TÄHELEPANU**

Diiselmootoriga auto puhul võib enne käivitamist esineda väike viivitus.

Mootori käivitamisel töötab starter niikaua, kuni mootor käivitub või selle ülekuumenemise kaitse sisse lülitub.

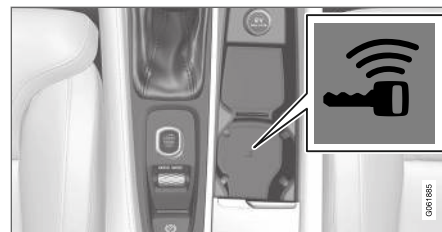

Tagavaraluger asub kesktunneli konsoolis.

Kui juhiekraanil kuvatakse käivitamisel teade **Autovõti puudub**, pange kaugjuhtimispuul tagavaralugeri kõrvale. Seejärel üritage autot uuesti käivitada.

### **i TÄHELEPANU**

Kui kaugjuhtpult on asetatud varulugeja juurde, veenduge, et selle läheduses poleks auto võtmeid, metallesemeid või elektroonilisi seadmeid (nt mobiiltelefonid, tahvelarvutid, sülearvutid või laadijad). Kui varulugeja lähedal on mitu võtit, võivad need üksteise töös häiringuid põhjustada.

<sup>1</sup> Kui auto liigub, piisab mootori käivitamiseks käivitusnupu keeramisest päripäeva.

**! TÄHTIS TEAVE**

Kui mootor 3. käivituskorra peale ei käivitu, oodake enne uuesti käivitamist 3 minutit. Lase akul toibuda – see suurendab käivitusvõimsust.

**⚠ HOIATUS**

Ära eemalda kaugjuhtpulti autost, kui autoga sõidetakse või seda pukseeritakse.

**⚠ HOIATUS**

Kui autost lahkute, eemaldage alati kaugjuhtpult autost ning veenduge, et auto elektrisüsteem on süüteasendis **0**. See on eriti oluline siis, kui lapsed jäävad autosse.

**i TÄHELEPANU**

Külmkäivitusel võib teatavat tüüpi mootoritel tühikäigu pöörete arv olla normaalsest tunduvalt suurem. See on mõeldud selleks, et väljalaskestüsteem saavutaks võimalikult kiiresti normaalse töötemperatuuri, et heitmeid võimalikult vähendada ja sellega keskkonda kaitsta.

**Sellega seotud teave**

- Mootori väljalülitamine (lk. 405)
- Süüteasendid (lk. 406)

- Rooli reguleerimine (lk. 188)
- Auto käivitamine abiakuga (lk. 453)
- Süüterežiimi valimine (lk. 407)

**Mootori väljalülitamine**

Mootor lülitatakse välja tunnelkonsoolil oleva käivitusnupuga.



Tunnelkonsoolil paiknev käivitusnupp.

Mootori väljalülitamiseks toimige järgmiselt.

- Keerake käivitusnuppu päripäeva ja laske see lahti – mootor lülitatakse välja. Nupp naaseb automaatselt algasendisse.

Kui automaatkäigukastiga autode käigukang pole asendis **P** või kui auto hakkab veerema, tehke järgmist.

- Keerake nuppu päripäeva ja hoidke seda selles asendis, kuni mootor lülitatakse välja.

**Sellega seotud teave**

- Käivita auto (lk. 404)
- Süüteasendid (lk. 406)
- Rooli reguleerimine (lk. 188)



## KÄIVITAMINE JA SÕITMINE

- Auto käivitamine abiakuga (lk. 453)
- Süüterežiimi valimine (lk. 407)

### Süüteasendid

Auto elektrisüsteemile saab määrata eri tasandid/asendid, mille tõttu saab kasutada eri funktsioone.

Kui mootor on välja lülitatud, saab piiratud arvu funktsioonide lihtsamaks kasutamiseks auto elektrisüsteemile määrata kolm eri taset – **0**, **I** ja **II**. Neid tasemeid tähistatakse kasutusjuhendis nimetusega "süüteasend".

Tabelis on kirjas igale süüteasendile/-tasemele vastavad funktsioonid.

Olek	Funktsioonid
0	<ul style="list-style-type: none"><li>• Odomeeter, kell ja temperatuurimõõdik on valgustatud<sup>A</sup>.</li><li>• Elektriliselt juhitavaid istmeid* saab reguleerida.</li><li>• Elektriaknaid saab kasutada.</li><li>• Keskekraan käivitub ja seda saab kasutada<sup>A</sup>.</li><li>• Teabe-/meelelahutussüsteemi saab kasutada<sup>A</sup>.</li></ul> <p>Selles süüteasendis on funktsioonid ajastatud ning lülituvad teatud aja möödumisel automaatselt välja.</p>
I	<ul style="list-style-type: none"><li>• Panoraamkatus, elektrilised aknastükid, 12 V pistikupesa salongis, Bluetooth, navigeerimine, telefon, ventilaator ja esiklaasipuhastid on kasutatavad.</li><li>• Elektriliselt juhitavaid istmeid saab reguleerida.</li><li>• Kasutada saab pagasiruumis olevaid 12 V toitepesasid.</li></ul> <p><b>Aku laadimine toimub selles süüteasendis.</b></p>

Olek	Funktsioonid
II	<ul style="list-style-type: none"> <li>• Esituled süttivad.</li> <li>• Hoiatus-/indikaatorlused süttivad 5 sekundiks.</li> <li>• Aktiivsed on ka mitmed muud süsteemid. Istmesoojendusi ja tagaklaasisoojendust on samas võimalik sisse lülitada vaid käivitatud mootori korral.</li> </ul> <p><b>See süüteasend on seotud märkimisväärse elektrikuluga ja aku tühenemise ärahoidmiseks tuleks seda vältida.</b></p>

A Aktiveeritakse ka siis, kui üks on avatud.

### Sellega seotud teave

- Käivita auto (lk. 404)
- Rooli reguleerimine (lk. 188)
- Auto käivitamine abiakuga (lk. 453)
- Süüterežiimi valimine (lk. 407)

### Süüterežiimi valimine

Auto elektrisüsteemile saab määrata eri tase- did/asendid, mille tõttu saab kasutada eri funktsioone.

### Süüteasendi valimine



Tunnelkonsoolil paiknev käivitusnupp.

- **Süüteasend 0** – avage auto lukust ja hoidke kaugjuhtpulti autos.

### **i** TÄHELEPANU

Tasemeni I või II jõudmiseks ilma mootorit käivitamata - **ärge** vajutage nende süüte- asendite valimisel piduri- või manuaalkäigu- kastiga autodel siduripedaali alla.

- **Süüteasend I** - keerake käivitusnupu päripäeva ja laske see lahti. Nupp naaseb automaatselt algasendisse.
- **Süüteasend II** – keerake käivitusnupu päripäeva ja hoidke seda ligikaudu 5 sekundit selles asendis. Seejärel vabastage nupp – see liigub automaatselt algasendisse.
- **Tagasi süüteasendisse 0** – süüteasenditest I ja II asendisse 0 naasmiseks keerake käivitusnupu päripäeva ja laske see lahti. Nupp naaseb automaatselt algasendisse.

### Sellega seotud teave

- Käivita auto (lk. 404)
- Mootori väljalülitamine (lk. 405)
- Süüteasendid (lk. 406)
- Rooli reguleerimine (lk. 188)
- Auto käivitamine abiakuga (lk. 453)

### Alkolukk\*

Alkoluku otstarve on takistada auto juhtimist alkoholi juobes. Enne kui auto saab käivitada, peab juht tegema puhumiskatse, millega kontrollitakse kas ta ei ole juobes. Alkolukk kalibreeritakse vastavalt riigi seadusega kehtestatud piirnormile.

Auto on varustatud liidesega erinevate tootjate Volvo soovitatud alkolukkude mudelite ühendamiseks. Liides hõlbustab alkoluku ühendamist ja võimaldab kasutada integreeritud funktsioone, sh alkolukuga seotud teadete kuvamist auto põhiekraanil. Lisateavet alkoluku kohta leiate vastava alkoluku tootja kasutusjuhendist.

### HOIATUS

Alkolukk on vaid abivahend ega vabasta juhti vastutusest. Juhi kohuseks on olla virge ja juhtida autot turvaliselt.

### Sellega seotud teave

- Alkoluku alistamine\* (lk. 408)
- Enne alkolukuga mootori käivitamist (lk. 409)
- Käivita auto (lk. 404)
- Süüteasendid (lk. 406)

### Alkoluku alistamine\*

Hädaolukorras ning alkoluku rikke korral on võimalik alkoluku süsteemi sillata ning atuoga siiski sõita.

Vastava alkoluku kaudu deaktiveerimiseks vt vastavaid juhiseid.

### Alistamisfunktsiooni (Bypass) aktiveerimine

#### TÄHELEPANU

Kõik vahelejätku aktiveerimised logitakse ja salvestatakse alkoluku juhtseadme mälli. Vahelejätku ei saa tagasi võtta.

### Ekraanil kuvatakse teade **Puhuge alkolukku Jätta vahele?**

- Kui kuvatakse valik Tühista/Jah, minge sellest mööda, vajutades rooli parempoolsel klahvistikul paremat noolenuppu ja seejärel nuppu **O**.
- Kui kuvatakse valik Jah, minge sellest mööda, vajutades nuppu **O**.

Alkolukk on nüüd alistatud ja auto saab käivitada.

Enne teenindamist võimalike alistamiste arv määratakse alkoluku installimise ajal.

### Sellega seotud teave

- Alkolukk\* (lk. 408)
- Enne alkolukuga mootori käivitamist (lk. 409)

- Käivita auto (lk. 404)
- Süüteasendid (lk. 406)

## Enne alkolukuga mootori käivitamist

Alkolukk aktiveeritakse automaatselt ja on kasutusvalmis kohe auto avamisel.

### Pidage meele

Nõuetekohase toimimise ja täpse mõõtmistulemuse tagamine:

- Väldi söömist ja joomist ligikaudu 5 minuti vältel enne puhumistest.
- Vätiige esiklaasi pesemist – pesuvedelik sisaldab alkoholi, mis võib testitulemust mõjutada.

### TÄHELEPANU

Pärast sõitmist saa auto 30 minuti vältel käivitada ilma uue puhumiskontrollita.

### Sellega seotud teave

- Alkoluku alistamine\* (lk. 408)
- Alkolukk\* (lk. 408)
- Käivita auto (lk. 404)
- Süüteasendid (lk. 406)

## Pidurite funktsioonid

Auto piduritega vähendatakse kiirust või takistatakse auto liikuma hakkamist.

Peale jalgpiduri ja seisupiduri on autol ka mitu automaatset piduriabifunktsiooni. Need võivad abiks olla näiteks siis, kui auto seisab valgusfoori taga, kui alustada sõitu kallakust üles või kui sõita mäest alla – juht ei pea siis jalga piduripedaalil hoidma.

Olenevalt auto lisavarustusest on saadaval järgmised automaatpidurifunktsioonid.

- Automaatne pidurdamine, kui auto seisab paigal (Auto Hold)
- Mägipidur (Hill Start Assist)
- Automaatne pidurdamine avarii järel
- City Safety
- Mägipiduri funktsioon (Hill Descent Control)

### Sellega seotud teave

- Jalgpidur (lk. 409)
- Seisupidur (lk. 412)
- Automaatne pidurdamine, kui auto seisab paigal (lk. 415)
- Automaatne pidurdamine avarii järel (lk. 417)
- Kallakul käivitamise abivahend (lk. 416)
- City Safety™ (lk. 336)
- Mägipiduri funktsioon (lk. 436)

## Jalgpidur

Jalgpidur on pidurisüsteemi osa.

Autol on kaks piduriahelat. Kui üks piduriahel on vigastatud, haakub piduripedaal madalamas asendis. Seetõttu on harjumuspärase pidurdusjõu saamiseks vaja rohkem jõudu kasutada.

Piduripedaalile vajutamise tugevust võimendab piduri servomehhanism.

### HOIATUS

Piduri servo töötab ainult töötava mootoriga.

Kui piduripedaali kasutatakse väljalülitatud mootoriga, tundub pedaal jäik ja auto pidurdamiseks peab kasutama tugevamat survet.

Mägisel maastikul või raske koormaga sõites tuleb pidurite koormust vähendada, pidurdades mootori abil (käisitsi käiguvahetuse režiim). Mootoriga pidurdamine on kõige tõhusam siis, kui nii mäest alla- kui ülesõiduks kasutatakse sama käiku. Kasutage Off Road sõidurežiimi, mis suurendab mootoriga pidurdamist aeglasel kiirusel allamäge sõites.

### ABS-süsteem

Autol on pidurite blokeerumisvastane süsteem Anti-lock Braking System (ABS), mis aitab vältida rataste lukustumist pidurdamisel ning säilitada roolisüsteemi toimimist. Piduripedaal võib vajutamisel vibreerida - see on normaalne.



- ◀ Kui juht vabastab pärast sõiduki käivitamist piduripedaali, toimub ABS-süsteemi kiirtest. Süsteem võib madalal kiirusel läbi viia teise auto-maatse süsteemikontrolli. Kontrollist annab märku võimalik piduripedaali pulseerimine.

### Juhi ekraanil olevad sümbolid

Tähis	Spetsifikatsioon
	kontrollige pidurivedeliku taset. Kui tase on liiga madal, valage pidurivedeliku juurde ja tehke kindlaks pidurivedeliku kadumise põhjus.
	Katkematu põlemine kahe sekundi jooksul mootori käivitamisel: auto-maatne funktsioonide kontrollimine.  Katkematu põlemine rohkem kui kahe sekundi jooksul: ABS-süsteemi tõrge. Auto tavapidurisüsteem töötab endiselt, kuid ilma ABS-funktsioonita.

### HOIATUS

Kui mõlemad ohutulede lambid, mis tähistavad piduritõrget ja ABS-i tõrget, süttivad ühel ajal, on tõrge tekkinud pidurisüsteemis.

- Kui pidurivedeliku mahuti tase on sel ajal normaalne, sõitke ettevaatlikult lähimasse teenindusse ja laske pidurisüsteemi kontrollida - soovitatav on kasutada volitatud Volvo teenindust.
- Kui pidurivedeliku tase pidurivedeliku mahutis on alla **MIN**, ärge sõitke edasi ilma pidurivedeliku lisamata. Pidurivedeliku kadumise põhjus tuleb välja selgitada.

### Sellega seotud teave

- Pidurdusjõu võimendamine (lk. 410)
- Automaatne pidurdamine, kui auto seisab paigal (lk. 415)
- Kallakul käivitamise abivahend (lk. 416)
- Pidurdamine märjal teekattel (lk. 411)
- Pidurdamine soolatud teekattel (lk. 411)
- Pidurisüsteemi hooldus (lk. 411)
- Pidurituli (lk. 151)

### Pidurdusjõu võimendamine

Pidurdusjõu võimendamissüsteem, BAS (Brake Assist System), aitab suurendada pidurdusjõudu, lühendades seega pidurdusteekonda. Süsteem tuvastab juhi pidurdusvõtteid ja suurendab vajadusel pidurdusjõudu. Pidurdusjõudu saab suurendada seni, kuni ABS -süsteem aktiveerub. Funktsioon pannakse ootele, kuni piduripedaalile avaldatav surve väheneb.

### TÄHELEPANU

Kui BAS on aktiveeritud, langeb piduripedaal alla tavalisest veidi rohkem, vajutage (hoidke) piduripedaali nii kaua, kui vaja.

Kui piduripedaal vabastada, siis enam pidurdamist ei toimu.

### Sellega seotud teave

- Jalapidur (lk. 409)

## Pidurdamine märjal teekattel

Kui sõidate pikemat aega tugevas vihmas ja pidurdamata, võib pidurdusefekt esimesel pidurdamisel viibida.

Seda juhtub ka siis, kui olete autoga autopesulas käinud. Sellisel juhul tuleb piduripedaali tugevama jõuga vajutada. Hoidke ees liikuva sõidukiga suuremat pikivahet.

Pärast märjal teekattel sõitmist või autopesula külastamist pidurdage suurema jõuga. Nii soojenevad pidurid üles, need kuivavad kiiremini ja samas kaitsete pidureid korrosiooni eest. Jälgige pidurdamisel liiklust.

### Sellega seotud teave

- Jalgpidor (lk. 409)
- Pidurdamine soolatud teekattel (lk. 411)

## Pidurdamine soolatud teekattel

Soolatud teekattel sõites moodustub pidurikestadele ja hõõrdkattete soolakiht.

See võib pidurdusteeikonda pikendada. Hoidke ees liikuva sõidukiga suuremat pikivahet. Lisaks toimige järgnevalt.

- Pidurdage aegajalt, et soolakiht eemaldada. Veenduge, et te ei saa pidurdamisel teisi liiklejaid ohtu.
- Pärast sõitmise lõpetamist vajutage piduripedaal ettevaatlikult alla, toimige sama moodi ka enne järgmist sõitu.

### Sellega seotud teave

- Jalgpidor (lk. 409)
- Pidurdamine märjal teekattel (lk. 411)

## Pidurisüsteemi hooldus

Pidurisüsteemi komponente tuleb regulaarselt kulumise suhtes kontrollida.

Selleks et auto oleks pidevalt võimalikult turvaline ja töökindel, järgige Volvo hooldus- ja garantiiraamatus toodud hooldusintervalle. Uued ning vahetatud piduri hõõrdkatted ja pidurikettad ei anna enne mõnesajakilomeetrist või -miilist "sis-sesõitmist" soovitud pidurdusjõudlust. Kompenseerige seda piduripedaali tugevama vajutamisega. Volvo soovib kasutada ainult Volvo heaks kiiduga hõõrdkatteid.

### TÄHTIS TEAVE

Pidurisüsteemi komponentide kulumist tuleb regulaarselt kontrollida.

Küsige selle toimingu kohta teenindusel või laske seda kontrollida teenindusel - soovitatav on kasutada volitatud Volvo teenindust.

### Sellega seotud teave

- Jalgpidor (lk. 409)

### Seisupidur

Seisupidur lukustab/blokeerib kaks ratast ega lase seisval autol liikuma hakata.



Seisupiduri juhtseade asub istmete vahelises tunnelkonsolis.

Elektriliselt käitatava seisupiduri rakendamisel võib kostuda nõrk elektrimootori hää. Sama hää kostub ka seisupiduri automaatse funktsioonikontrolli ajal.

Kui auto peaaegu seisab, lülitub pidurdusfunktsioon ümber tagumistele ratastele. Piduri rakendamisel sõitval autol kasutatakse tavalist jalgpidurit, st. pidur rakendub kõigil neljal rattal. Kui auto peaaegu seisab, lülitub pidurdusfunktsioon ümber tagumistele ratastele.

### Sellega seotud teave

- Seisupiduri aktiveerimine ja deaktiveerimine (lk. 412)
- Parkimine tõusul (lk. 414)

- Seisupiduri rikke korral toimige järgmiselt (lk. 414)
- Automaatne pidurdamine, kui auto seisab paigal (lk. 415)

### Seisupiduri aktiveerimine ja deaktiveerimine

Et vältida auto liikumahakkamist, rakendage seisupidur.

#### Seisupiduri aktiveerimine



1. Tõmmake kangi ülespoole.
  - > Kui seisupidur on aktiveeritud, süttib juhi ekraanil sümbol.
2. Veenduge, et auto on paigal.

#### Juhi ekraanil olev sümbol

Tähis	Spetsifikatsioon
	Sümbol süttib seisupiduri aktiveerimisel. Kui sümbol vilgub, on ilmnenud tõrge. Lugege juhiekraanile ilmuvat teadet.

### Automaatne aktiveerimine

Seisupidur aktiveeritakse automaatselt järgmistel juhtudel.

- Funktsioon Auto Hold (automaatne pidurdamine paigalseisul) on aktiveeritud ja auto on seisnud paigal kauem kui viis minutit (5–10 minutit).
- Järsul kallakul olles valitakse käiguasend **P**<sup>2</sup>.
- Kui mootor on välja lülitatud ja seisupiduri automaatne aktiveerimine on keskekraanil aktiveeritud.

### Hädapidurdus

Hädaolukorras saab seisupiduri auto liikumise ajal aktiveerida, tõmmates kangi üles ja hoides seda selles asendis. Pidurdamine peatub, kui juhtnupp vabastatakse või gaasipedaal vajutatakse alla.

#### **i** TÄHELEPANU

Suurel kiirusel avariipidurdamise aktiveerimisel kostab helisignaali.

### Seisupiduri deaktiveerimine



#### Käsi deaktiveerimine

1. Vajutage tugevalt piduripedaali.
2. Vajutage juhtnuppu allapoole.
  - > Seisupidur vabaneb ja juhi ekraanil olev sümbol kustub.

#### Automaatne deaktiveerimine

1. Turvavöö kinnitamine.
2. Vajutage tugevalt piduripedaali.
3. Käivitage auto.

4. Automaatkäigukastiga autod:

Valige käik **D** või **R** ja vajutage gaasipedaali.

Manuaalkäigukastiga autod:

Valige sobiv käik, vabastage sidur ja vajutage gaasipedaali.

- > Seisupidur vabaneb ja juhi ekraanil olev sümbol kustub.

#### **i** TÄHELEPANU

Auto käivitamisel saab seisupiduri automaatselt vabastada ilma turvavööd kinnitamata.

#### Sellega seotud teave

- Automaatse seisupiduri aktiveerimise seade (lk. 414)
- Seisupiduri rikke korral toimige järgmiselt (lk. 414)
- Seisupidur (lk. 412)
- Parkimine tõusul (lk. 414)

<sup>2</sup> Kehtib automaatkäigukasti puhul.

### Automaatse seisupiduri aktiveerimise seade

Valige, kas seisupidur aktiveerub automaatselt auto väljalülitamisel.

Selle valiku saab teha keskekraani sätete menüüs.

1. Vajutage ülavaates **Seaded**.
2. Funktsiooni **Aktiveeri seisupidur automaatselt** kasutamiseks või välja lülitamiseks vajutage **My Car** ➔ **Seisupidur ja vedrustus**.

### Sellega seotud teave

- Seisupiduri aktiveerimine ja deaktiveerimine (lk. 412)
- Seisupidur (lk. 412)

### Parkimine tõusul

Kallakul parkides kasutage alati parkimispidurit.

#### HOIATUS

Kallakul parkimisel kasutage alati seisupidurit. Automaatkäigukasti asend **P** ei ole kõigis parkimisoludes auto paigal hoidmiseks piisav.

Kui auto on pargitud esiotsaga ülesmäge:

- Keerata rattad äärekivist **eemale**.

Kui auto on pargitud esiotsaga allamäge:

- Keerata rattad äärekivi **poole**.

### Raske koorem tõusul

Raske koorem, nt järelkäru, võib järsul kaldpinnal kaasa tuua auto tagasiveeremise seisupiduri automaatse vabastamise ajal. Selle vältimiseks tõmmake kohalt liikuma hakkamise ajal juhtnuppu üles. Vabasta juhtnupp, kui mootor hakkab vedama.

### Sellega seotud teave

- Seisupiduri aktiveerimine ja deaktiveerimine (lk. 412)

### Seisupiduri rikke korral toimige järgmiselt

Kui seisupiduri deaktiveerimine või aktiveerimine pole ka pärast mitut katset võimalik, võtke ühendust volitatud Volvo töökojaga. Kui asute sõitma ja seisupidur on rakendatud, kostab hoiatussignaali.

Kui auto on vaja enne võimaliku rikke kõrvaldamist parkida, tuleb rattad pöörata nii, nagu pargiksite kaldpinnal, ja viia käigukang asendisse **P** või rakendada esimene käik, kui auto on varustatud manuaalkäigukastiga.



### Madal akupinge

Kui akupinge on liiga madal, ei saa seisupidurit ei vabastada ega rakendada. Kui akupinge on liiga madal, kasuta abiakut.

### Piduri hõõrdkatte vahetamine

Tagumised piduriklotsid tuleb elektrilise seisupiduri konstruktsiooni tõttu teeninduses vahetada – soovitame volitatud Volvo teenindust.

**Juhi ekraanil olevad sümbolid**

Tähis	Spetsifikatsioon
	Kui sümbol vilgub, on ilmnenu d tõrge. Vt juhiakraanile ilmuvat teadet.
	Viga pidurisüsteemis. Vt juhiakraanile ilmuvat teadet.
	Juhiakraani teabesõnum.

**Sellega seotud teave**

- Seisupiduri aktiveerimine ja deaktiveerimine (lk. 412)
- Aku (lk. 591)
- Volvo teenindusprogramm (lk. 570)

**Automaatne pidurdamine, kui auto seisab paigal**

Automaatne pidurdamine, kui auto seisab paigal (Auto Hold), tähendab, et kui auto näiteks valgusfoori taga või ristmikul seisab, võib juht piduripedaali vabastada ja pidurdamine jätkub endiselt.

Kui auto on peatunud, aktiveeritakse pidurid automaatselt. Funktsioon võib auto paigalhoidmiseks kasutada kas jalgpidurit või seisupidurit. Funktsioon toimib kõigi kallete puhul. Ära sõites lahutuvad pidurid automaatselt, kui juht kannab turvavööd.



** TÄHELEPANU**

Kui pidurdate kallakul seisatamiseks, tuleb piduripedaali enne vabastamist pisut tugevamini vajutada, see aitab vältida auto veeremist.

Seisupidur aktiveeritakse, kui:

- auto lülitatakse välja
- juhiuks avatakse
- juhi turvavöö avatakse
- auto on olnud liikumatu pikemat aega (5–10 minutit)

**Juhi ekraanil olevad sümbolid**

Tähis	Spetsifikatsioon
	Sümbol süttib, kui auto paigalhoidmiseks kasutatakse piduripedaali.
	Sümbol süttib, kui auto paigalhoidmiseks kasutatakse seisupidurit.

**Sellega seotud teave**

- Automaatse pidurifunktsiooni aktiveerimine ja deaktiveerimine seismise ajal (lk. 416)
- Jalgpidur (lk. 409)
- Seisupidur (lk. 412)
- Kallakul käivitamise abivahend (lk. 416)

## Automaatse pidurifunktsiooni aktiveerimine ja deaktiveerimine seismise ajal

Automaatse pidurifunktsiooni aktiveerimine seismise ajal toimub tunnelkonsooli nupu abil.



- Funktsiooni sisse- või väljalülitamiseks vajutage tunnelkonsoolil paiknevat funktsiooni juhtnuppu.
  - > Nupu tuli süttib, kui funktsioon on aktiveeritud. Aktiveeritud funktsioon püsib ka siis, kui auto järgmine kord käivitatakse.

## Rakendub väljalülitumisel



Kui funktsioon on aktiivne ja hoiab autot piduripedaaliga paigal (A-sümbol põleb), tuleb funktsiooni deaktiveerimiseks piduripedaal ja nupp korraga alla vajutada.

- Funktsioon on välja lülitatud seni, kuni see uuesti aktiveeritakse.
- Kui funktsioon on välja lülitatud, jääb mägi- piduri funktsioon (HSA) aktiivseks, et vältida ülesmäge sõidu alustamisel auto tagasiveerimist.

## Sellega seotud teave

- Automaatne pidurdamine, kui auto seisab paigal (lk. 415)

## Kallakul käivitamise abivahend

Mägipidur, Hill Start Assist (HSA), takistab autol kallakust üles sõites tagasi veereda. Kallakul tagurdades takistab see autol ettepoole veereda. Funktsiooni toimimine seisneb selles, et pedaali rõhk pidurisüsteemis jääb püsima paariks sekundiks pärast juhi jala eemaldamist piduripedaalilt ja asetamist gaasipedaalile.

Pidurid vabastatakse paari sekundi möödudes või siis, kui juht hakkab ära sõitma.

Mägipidurit saab kasutada ka siis, kui automaatse pidurdamise funktsioon (Auto hold) on välja lülitatud.

## Sellega seotud teave

- Automaatne pidurdamine, kui auto seisab paigal (lk. 415)
- Jalgpidur (lk. 409)

## Automaatne pidurdamine avarii järel

Avarii puhul, mis aktiveerib turvavööde eelingu- tite pürotehnilised laengud või turvapadjad, või kui auto tuvastab kokkupõrke suure loomaga, aktiveeritakse auto pidurid automaatselt. Selle funktsiooni eesmärk on vältida järgmist võimaliku avariid.

Pärast tõsist kokkupõrget esineb oht, et autot ei saa enam juhtida. Et sellisel juhul järgmist kokkupõrget sõiduki või sõiduki teel oleva objektiga vältida või järgmise kokkupõrke mõju leevendada, aktiveerub automaatne pidurdussüsteem ja jätab auto ohutul viisil seisma.

Pidurdamise ajal aktiveeritakse pidurituled ja ohutuled. Kui auto peatub, vilguvad ohutuled edasi ja seisupidur rakendub.

Kui pidurdada ei saa (näiteks varitseb oht saada löök tagantulevatelt sõidukitelt), saab juht süsteemi alistamiseks gaasipedaali vajutada.

Funktsioon eeldab, et pidurisüsteem on pärast kokkupõrget korras.

Piduriabisüsteem sisaldub ohutussüsteemides Rear Collision Warning ja Blind Spot Information.

### Sellega seotud teave

- Rear Collision Warning (lk. 348)
- BLIS\* (lk. 349)
- Pidurite funktsioonid (lk. 409)

## Käigukast

Käigukast on osa auto mootori ja veoraste vahelisest jõuülekandest. Käigukasti ülesandeks on vahetada käiguülekandeid vastavalt kiiruse ja võimsuse suhtele.

Käigukaste on kaht tüüpi: manuaalne ja automaatne.

Manuaalkäigukast on 6-käiguline ja automaatkäigukast 8-käiguline. Käikude arv tähendab, et mootori väändemomenti ja võimsust saab kasutada efektiivselt. Automaatkäigukasti kaks käiku on kiirkäigud, mis aitavad mootori püsipöörete juures kütust säästa.

Automaatkäigukast võimaldab ka käikude käsitsi vahetamist. Juhiekraanil näidatakse hetkel valitud käiku.



### TÄHTIS TEAVE

Ajamisüsteemi osade kahjustamise vältimiseks kontrollitakse käigukasti töötemperatuuri. Ülekuumenemiseohu korral süttib juhi ekraanil ohusümbol ja kuvatakse teade. Järgige teates esitatud soovitusi.

### Juhi ekraanil olevad sümbolid

Käigukasti rikke korral ilmub juhiekraanile sümbol ja teade.

Tähis	Spetsifikatsioon
	Käigukasti teave või viga. Järgige antud soovitusi.
	Kuum või ülekuumenenud käigukast. Järgige antud soovitusi.
	<b>Vähenenud jõudlus/Kiirendus vähendatud</b> Ajamisüsteemi ajutise tõrke korral läheb auto avariirežiimi ja mootori võimsust vähendatakse, et vältida ajamisüsteemi kahjustamist.

### Sellega seotud teave

- Automaatkäigukasti käiguasendid (lk. 418)
- Manuaalkäigukast (lk. 418)
- Käiguvahetuse näidik\* (lk. 423)

## Manuaalkäigukast

Manuaalkäigukasti korral valib juht sõidukiirusele ja võimsusvajadusele vastava käigu käsitsi.

### Käiguvahetus

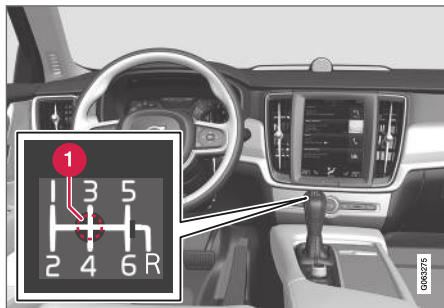

#### 1 Vabakäik (N)

Manuaalkäigukast on 6-käiguline. Käiguvahetuskeem asub käigukangil.

- Vajutage iga käiguvahetamise ajal siduripeadal täiesti alla.
- Võtke jalg käiguvahetuste vahel siduripedaalilt ära.

### Tagasikäigulukk

Tagasikäigulukk takistab tagasikäigu juhuslikku sisselülitamist tavalise pärisuunas sõitmise ajal.

- Järgige käigukangil olevat käiguvalemit ja käivitage vabakäigul **N** enne käigu sisselülitamist asendisse **R**.
- Lülitage tagurpidikäik sisse vaid paigalseisva sõiduki korral.

### Parkimise ajal

#### HOIATUS

Rakendage kallakul parkimisel alati seisupidur - käigu sissejätmisest alati auto paigalhoidmiseks ei piisa.

### Sellega seotud teave

- Käigukast (lk. 417)
- Käiguvahetuse näidik\* (lk. 423)

## Automaatkäigukasti käiguasendid

Automaatkäigukasti puhul valib süsteem sõitmiseks kõige optimaalsema käigu. Käigukastil on ka manuaalse käiguvahetuse režiim.



Juhiekraanil näidatakse valitud käiku:

**P, R, N, D** või **M**.

Manuaalse käiguvahetusrežiimi puhul kuvatakse kasutatav käik.

## Käiguasendid

### Parkimisasend – P

Käigukast blokeeritakse asendis **P** mehaaniliselt.

Auto parkimisel või mootori käivitamisel valige asend **P**. Parkimisasendi valimisel peab auto seisma.

Parkimisasendist käigukangi välja liigutamiseks vajutage piduripedaali, süüde peab olema asendis **II**.

Parkimiseks rakendage kõigepealt seisupidur ja seejärel valige parkimisasend.

### **!** HOIATUS

Kallakul parkimisel kasutage alati seisupidurit. Automaatkäigukasti asend **P** ei ole kõigis parkimisoludes auto paigal hoidmiseks piisav.

### **i** TÄHELEPANU

Auto lukustamiseks ja alarmi sisselülitamiseks peab käigukang olema asendis **P**.

### Tagurpidikäik – R

Tagurdamiseks valige asend **R**. Tagurdusasendi valimisel peab auto seisma.

### Neutraalasend – N

Ühtegi käiku ei ole sisse lülitatud ja mootorit saab käivitada. Vajutage piduripedaalile, kui auto seisab ja käigukang on asendis **N**.

Käigukangi neutraalasendist mõnesse teise käiguasendisse viimiseks tuleb piduripedaal alla vajutada ja süüteasend peab olema **II**.

### Sõitmine – D

**D** on tavaline sõiduasend. Käike lülitatakse auto maatselt vastavalt kiirendusele ja kiirusele. Asendist **R** asendisse **D** lülitumiseks peab auto olema paigal.

### Manuaalse käiguvahetuse režiim – M

Manuaalse käiguvahetuse režiimi saab valida sõidu suvalisel hetkel. Gaasipedaali vabastamisel pidurdab auto mootoriga.

Manuaalse käiguvahetuse valimiseks liigutage käigukang asendist **D** lõppasendisse "**±**". Juhiekraanil kuvatakse valitud käik.

- Käigu ühe astme võrra üles vahetamiseks viige käigukang asendisse "**+**" (pluss) ja seejärel vabastage.
- Käigu ühe astme võrra alla vahetamiseks viige käigukang asendisse "**-**" (miinus) ja seejärel vabastage.



manuaalse käiguvahetuse režiim juhiekraanil<sup>3</sup>.

Käigukast lülitab nõksutamise ja mootori väljasurmise vältimiseks käigu automaatselt madalamaks kohe, kui sõidukiirus langeb alla valitud käiguga sõitmiseks sobiva kiiruse.

Automaatselt käiguvahetusele tagasi lülitumiseks liigutage käigukang küljele asendisse **D**.

### Sellega seotud teave

- Käigukangilukustus (lk. 421)
- Käiguvahetamine roolilabadega\* (lk. 420)
- Kick-down-funktsioon (lk. 422)
- Käiguvahetuse näidik\* (lk. 423)

<sup>3</sup> Joonis on illustreeriv, osad võivad olenevalt auto mudelist erineda.

## Käiguvahetamine roolilabadega\*

Roolilabad on käigukangi täiendus ning võimaldavad käike käsitsi vahetada käsi roolilt tõstmata.

### Roolilabade aktiveerimine

Käikude vahetamiseks roolil asuvate labadega tuleb need kõigepealt aktiveerida:

- Tõmmake üht labadest enda poole.
  - > Juhiekraanil näidatakse hetkel valitud käiku.



Juhiekraan käikude vahetamisel roolilabadega.

Käiguasendis **M** aktiveeritakse roolilabad auto- maatselt.



Juhiekraan käikude vahetamisel roolilabadega (manuaalse käiguvahetuse režiim).

### Lülita

Käigu vahetamiseks ühe astme võrra tehke järgmist.

- Tõmmake üht laba tahapoole - rooli suunas - ja vabastage.



1 "-": valib järgmise madalama käigu.

2 "+": valib järgmise kõrgema käigu.

Käiguvahetus toimub iga labatõmbega, kui mootori kiirus ei välju lubatud vahemikust.

Pärast iga käiguvahetust muutub näidikuplokis hetkel valitud käigu number.

### Funktsiooni väljalülitamine

#### Käsitsi deaktiveerimine käiguasendis D.

- Roolilabade väljalülitamiseks tõmmake parempoolset roolilaba (+) rooliratta poole ja hoidke seda paigal, kuni hetkel valitud käigu number juhiekraanil kustub.

**Automaatne inaktiveerimine**

Käiguasendis **D** lülitatakse roolilabad välja, kui neid pole mõnda aega kasutatud. Seda tähistab hetkel valitud käigu numbri kustumine. Mootoriga pidurdamisel kehtib erand – siis aktiveeritakse labad kogu mootoriga pidurdamise ajaks.

Käiguasendis **M** automaatset väljalülitust ei toimu.

**Sellega seotud teave**

- Automaatkäigukasti käiguasendid (lk. 418)
- Käiguvahetuse näidik\* (lk. 423)

**Käigukangilukustus**

Käigukangilukk takistab automaatkäigukastis käikude juhuslikku vahetumist.

Käigukangilukustust on kahte tüüpi - mehaaniline ja automaatne.

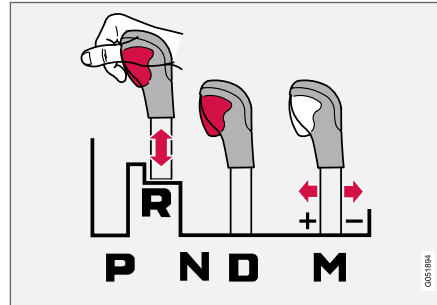
**Mehaaniline käigukangilukustus**

Käigukangi saab asendite **N** ja **D** vahel vabalt liigutada. Teised asendid lukustatakse ning neid saab vabastada käigukangil oleva lukustusnupu abil.

Käigukangi nupu allavajutamisel saab käigukangi liigutada asendite **P**, **R**, **N** ja **D**.

**Automaatne käigukangilukustus**

Automaatsel käigukangilukustusel on spetsiaalsed ohutussüsteemid.

**Seisuasendist – P**

Käigukangi liigutamiseks asendist **P** vajutage piduripedaali, süüde peab olema asendis **II**.

**Neutraalasendist – N**

Kui käigukang on asendis **N** ja auto on vähemalt 3 sekundit seisnud (olenemata sellest, kas mootor töötab), lukustub käigukang.

Käigukangi **N** -asendist mõnesse teise käiguasendisse viimiseks tuleb piduripedaal alla vajutada ja süüteasend peab olema **II**.

**Sellega seotud teave**

- Automaatkäigukasti käiguasendid (lk. 418)
- Deaktiveerida automaatne käigukangilukustus (lk. 422)

## Deaktiveerida automaatne käigukangilukustus

Automaatse käigukangilukustuse saab välja lülitada ka siis, kui auto ei ole käivitatud.

## Deaktiveerida automaatne käigukangilukustus

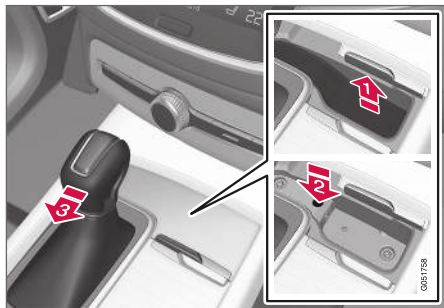

Kui autoga ei saa sõita näiteks tühja aku tõttu, tuleb käigukang viia asendisse **N**, et autot saaks liigutada.

- 1 Tõstke salongis käigukangi ees olev kummimatt üles. Leidke salongi põrandalt vedrunupuga auk.
- 2 Vajutage väike kruvikeeraja auku ja hoidke seda all.
- 3 Viige käigukang asendisse **N** ja vabastage nupp.
4. Seadke kummimatt kohale tagasi.

## Sellega seotud teave

- Käigukangilukustus (lk. 421)
- Automaatkäigukasti käiguasendid (lk. 418)

## Kick-down-funktsioon

Funktsiooni Kick-down<sup>4</sup> kasutatakse maksimaalseks kiirendamiseks, nt möödasõidul. Gaasipedaali lõpuni allavajutamise korral (rohkem kui tavalise kiirendamise puhul) lülitub kohe sisse madalam käik. Selle funktsiooni nimetus on kick-down.

Gaasipedaali lahtilaskmisel kick-down-asendis vahetab käigukast käigu automaatselt üles.

## Ohutusfunktsioon

Mootoripöörete arvu liiga suureks tõusmise takistamiseks on käigukasti juhtprogramm varustatud kaitsega madalamale käigule vahetuse vastu.

Käigukast ei luba käigu allavahetust, et ohtlikult suur mootori pöörete arv ei kahjustaks mootorit. Kui juht üritab käiku mootori suurel kiirusel siiski edasi alla lülitada, – jääb esialgne käik sisse.

Kick-down-funktsiooniga saab auto käiku mootorikiirusest olenevalt ühe või mitme astme võrra alla lülitada. Auto lükkab käigu üles, kui auto mootor on saavutanud maksimaalse kiiruse, et vältida mootori kahjustamist.

## Sellega seotud teave

- Automaatkäigukasti käiguasendid (lk. 418)

## Käiguvahetuse näidik\*

Juhiekraani käiguvahetuse näidik kuvab manuaalses käiguvahetuse režiimis praeguse käigu ning annab teada, kui optimaalseks kütuse säästmiseks on kohasem kasutada järgmist käiku. Käisitsi režiimis säästvaks sõiduks tuleb kasutada õiget käiku ja vahetada käike õigel ajal.

## Automaatkäigukastiga autod

Käiguvahetuse näidik kuvab juhiekraanil praeguse käigu ning näitab ülesnoole abil, kui soovitatav on kasutada kõrgemat käiku.



Käigukangi asendi näidik 12-tollisel juhiekraanil\*.



Käigukangi asendi näitaja 8-tollisel juhiekraanil.

## Manuaalkäigukastiga autod

Ülesnool tähendab käigu soovituslikku ülesvahtetust ja allanool käigu soovituslikku allavahetust.



Käigukangi asendi näidik 12-tollisel juhiekraanil\*.



Käigukangi asendi näitaja 8-tollisel juhiekraanil.

## Sellega seotud teave

- Automaatkäigukasti käiguasendid (lk. 418)
- Manuaalkäigukast (lk. 418)

\* Ainult automaatkäigukastiga autod.

### Neljarattavedu

Nelikvedu, AWD (All Wheel Drive), tähendab, et kõik neli ratast veavad autot korraga.

Parima võimaliku veo saavutamiseks jaotatakse veojõud automaatselt parima haardumisega ratastele. Süsteem arvutab pidevalt tagarataste jaoks vajalikku väändemomenti ja võib viivitamatult kuni poole mootori väändemomendist tagaratastesse suunata.

Nelikveol on aga stabiliseeriv toime ka suuremate kiiruste puhul. Tavalistes sõidutingimustes kantakse enamik jõust esiratastele. Kui auto seisab paigal, on nelikvedu kiirendamise ajal maksimaalse haarduvuse tagamiseks alati sisse lülitatud.

Nelikveo omadused olenevad valitud sõidurežiimist\*.

### Sellega seotud teave

- Sõidurežiimid\* (lk. 424)
- Väikese kiiruse hoidik (lk. 435)
- Käigukast (lk. 417)

### Sõidurežiimid\*

Sõidurežiimi valik määrab auto sõiduomadused, et sõidukogemust paremaks muuta ja eritingimustes sõitmist kergendada.

Sõidurežiimide kasutamisel saab kiiresti juurdepääsu paljudele auto funktsioonidele ja seadistustele, et neid vastavalt vajadustele valida. Järgmisi süsteeme saab kohandada, et igas vastavas sõidurežiimis oleksid sõiduomadused võimalikult sobivad.

- Roolimine
- Mootor/käigukast<sup>5</sup>/nelikvedu
- Pidurid
- Tõukeleevendi
- Juhi ekraan
- Start/Stop funktsioon
- Kliimaseadistused

Valige sõidurežiim, mis sobib kõige paremini praeguste sõiduoludega. Pidage meeles, et kõigis olukordades ei ole kõik sõidurežiimid saadaval.

### Valitavad sõidurežiimid

#### COMFORT

- See on auto tavarežiim.

Auto käivitamisel on see režiimis Comfort ja Start/Stop funktsioon on aktiivne. Nende sätete kohaselt on autos alati mugav, rooli on kerge

keerata, tõukeleevendi tagab pehmuse ja keha liikumine on sujuv.

Sõidurežiim on heitgaasiemissioonide sertifitseerimisrežiim.

#### ECO

- Energia- ja keskkonnasäästlikumaks sõitmiseks valige Eco-režiim.

See sõidurežiim tähendab nt funktsiooni Start/Stop aktiveerimist ja teatud kliimaseadistuste vähendamist.

Juhiakraanil kuvatakse ECO mõõdik, et oleks lihtsam kütust säästvalt sõita.

<sup>5</sup> Kehtib automaatkäigukasti puhul.

## OFF ROAD

- Muudab auto veojõu võimalikult suureks, kui sõidate keeruliste oludega maastikul ja kui teelolud on rasked.

Juhtimine on kerge, nelikvedu ja aeglase kiiruse funktsioon koos mägipiduri funktsiooniga (Hill Descent Control) on aktiivsed. Start/Stop funktsioon on välja lülitatud.

Sõidurežiimi saab aktiveerida väikesel kiirusel, spidomeeter kuvab kiirusepiiraja piirkonna. Kui seda kiirust ületatakse, viiakse režiim Off road ootele ja aktiveeritakse muu sõidurežiim.

Režiimis Off road esitatakse spidomeetri ja tahomeetri vahel kompass.

### **i** TÄHELEPANU

See sõidurežiim ei ole ette nähtud kasutamiseks avalikel teedel.

## DYNAMIC

- Režiim Dynamic tähendab, et autol on sportlikumad sõiduomadused ja see reageerib kiiremini kiirendamisele.

Käiguvahetus muutub kiiremaks ja selgemaks ning käigukast prioriseerib suurema veojõuga käiku.

Roolitunnetus on parem, tõukeleevendi on võimsam<sup>6</sup>, mis tähendab, et keha liikumine järgib teed, et vähendada pöörete ajal keha hüplemist.

Start/Stop funktsioon on välja lülitatud.

## INDIVIDUAL

- Sõidurežiimi kohandamine individuaalsete eelistuste järgi.

Valige alustamiseks sõidurežiim ja seejärel valige soovitud sõiduomaduste järgi sätted. Need sätted salvestatakse individuaalsesse juhiprofiili.

Individuaalne sõidurežiim on saadaval ainult siis, kui see esmalt aktiveeritakse keskekraanil.

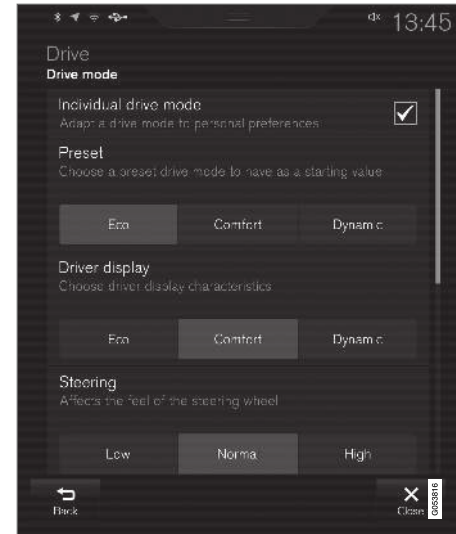

Individuaalse sõidurežiimi seadistuste vaade<sup>7</sup>.

1. Vajutage ülavaates **Seaded**.
2. Vajutage nuppu **My Car** → **Individuaalne sõidurežiim** ja valige **Individuaalne sõidurežiim**.

<sup>6</sup> Rakendub mudelile Four-C.

<sup>7</sup> Joonis on skemaatiline, üksikasjad võivad oleneda auto mudelist või tarkvara värskendusest.

- ◀ 3. Menüüs **Eelseaded** valige sõidurežiim: **Ökonoomne, Mugavus** või **Dünaamiline**.

Võimalikud muudatused rakenduvad järgnevatele seadistustele:

- **Juhi infokraan**
- **Roolimisjõud**
- **Jõuülekande andmed**
- **Pidurite omadused**
- **Vedrustuse kontroll**
- **ECO-kliimarežiim**
- **Start/stopp.**

### Sellega seotud teave

- Sõidurežiimi vahetamine\* (lk. 426)
- Sõidurežiim ECO (lk. 427)
- Ökonoomne sõiduviis (lk. 438)
- Start/Stop funktsioon (lk. 429)
- Väikese kiiruse hoidik (lk. 435)
- Mägipiduri funktsioon (lk. 436)
- Neljarattavedu (lk. 424)

### Sõidurežiimi vahetamine\*

Muutke sõidurežiimi keskkonsoolil oleva juhtnupuga.

Valige sõidurežiim, mis sobib kõige paremini praeguste sõiduoludega. Pidage meeles, et kõigis olukordades ei ole kõik sõidurežiimid saadaval.

Sõidurežiimi muutmiseks tehke järgmist.



1. Vajutage sõidurežiimi juhtseadet **DRIVE MODE**.
  - > Keskekraanil avaneb hüpikmenüü.
2. Keerake valikuratast üles või alla, kuni soovitud sõidurežiim on valitud.
3. Vajutage sõidurežiimi juhtnuppu või kinnitage valik puutekraanil.
  - > Valitud sõidurežiim kuvatakse juhi ekraanil.

Kui sõidurežiim on hüpikmenüüs tuhm, ei saa seda valida.

### Sellega seotud teave

- Sõidurežiimid\* (lk. 424)
- Sõidurežiimi ECO aktiveerimine ja deaktiveerimine funktsiooni nupuga (lk. 429)
- Väikse kiirusega sõitmise funktsiooni aktiveerimine ja deaktiveerimine funktsiooninupuga (lk. 436)
- Mägipiduri aktiveerimine ja deaktiveerimine funktsiooninupuga (lk. 437)

## Sõidurežiim ECO

Sõidurežiim Eco optimeerib auto sõiduomadusi kütuse- ja on keskkonناسäästlikumaks sõitmiseks.

Kütuse ja keskkonna säästmiseks kasutage seda sõidurežiimi.

Ökosõidurežiimi puhul on kohandatud järgmised omadused.

- Käigukasti käiguvahetuspunktid<sup>8</sup>.
- Mootorihaldus ja tulemused gaasipedaali vajutamisel.
- Vabajooksufunktsioon Eco Coast<sup>8</sup> aktiveeritakse ja mootoriga pidurdamine lülitub välja gaasipedaali vabastamisel kiirusevahemikus 65 kuni 140 km/h (40 kuni 87 mph).
- Kliimaseadme mõned sätted toimivad vähendatud võimsusel või lülituvad välja.
- Juhiekraan kuvab teavet ECO moodsil, mis hõlbustab keskkonna- ja kütusesäästlikku sõitmist.

## Vabakäigufunktsioon Eco Coast<sup>8</sup>

Vabakäigufunktsioon Eco Coast tähendab, et mootoriga pidurdamine lülitatakse välja ja pike-mad vahemaad läbitakse auto kineetilise energia varal vabakäiguga. Kui juht vabastab gaasipedaali, katkeb automaatselt käigukasti ühendus mootoriga mis läheb üle tühikäigule. Nii sõites on kütusekulu vähendatud.

Funktsiooni on kõige parem kasutada siis, kui saate pikalt veereda, nt kerge kallakuga teedel või lähenedes ristmikule või madalama kiirusega alasse sisenemisel.

## Vabakäigufunktsiooni aktiveerimine

Funktsioon aktiveerub siis, kui gaasipedaal täiesti vabastatakse ning täidetud on järgmised tingimused.

- Sõidurežiim Eco on aktiveeritud.
- Käigukang on asendis **D**.
- Kiirus on vahemikus umbes 65-140 km/h (40-87 mph)
- Maantee kallak ei ole järsem kui umbes 6%.

Vabakäigufunktsiooni kasutamisel kuvatakse juhiekraanil **COASTING**.

## Piirangud

Vabakäigufunktsioon ei ole saadaval järgmistel juhtudel.

- mootori ja/või käigukasti töötemperatuur ei ole normaalne.
- Käigukang viiakse asendisse **D** või manuaal-käigukasti asendisse.
- Kiirus on väljaspool vahemikku umbes 65-140 km/h (40-87 mph).
- Maantee kallak on järsem kui umbes 6%.
- Manuaalne käiguvahetus toimub roolilabadega\*\*.

## Vabakäigufunktsiooni desaktiveerimine ja väljalülitamine

Teatud olukordades soovite võib-olla funktsiooni desaktiveerida või välja lülitada, et mootoriga pidurdada. Sellisteks juhtudeks võivad olla näiteks sõit järsul teelangusel või peatne möödasõiduma-nööver – eesmärk on sõita võimalikult ohutul viisil.

Vabakäigufunktsiooni saab desaktiveerida järgmiselt.

- Vajutage gaasi- või piduripedaali.
- Viige käigukang käsitsiasendisse.
- Käiguvahetamine roolilabadega\*.

Vabakäigufunktsiooni väljalülitamiseks tehke järgmist.

- Vahetage sõidurežiimi\* või lülitage sõidurežiim Eco funktsioonivaates välja.

Lühikese vahemaa saab ka vabakäigufunktsioonite veereda. Ka see vähendab kulu. Parima kütusesäästu ja suurema vabaveeremise tagamiseks soovitate vabakäigufunktsiooni siiski aktiveerida.

## Kiirushoidik Eco Cruise

Kiirushoidiku kasutamisel režiimis Eco kiirendab ja aeglustab auto teiste sõidurežiimidega võrreldes aeglasemalt, mis aitab säästa rohkem kütust. See tähendab, et auto sõidukiirus saab olla natuke suurem või väiksem kui talletatud kiirus.

<sup>8</sup> Ainult automaatkäigukastiga autod.

- Sujuval teel võib auto kiirus talletatud kiirusest erineda, kui kiirushoidik on aktiivne ja auto veereb vabalt.
- Järsul mäkketõusul auto kiirus langeb kuni madalamale käigule lülitamiseni<sup>8</sup>, seejärel algab vähendatud kiirendamine, et saavutada talletatud kiirus.
- Kallakul võib vabal veeremisel auto kiirus olla natuke suurem või väiksem kui talletatud kiirus. Funktsioon rakendab talletatud kiiruse hoidmiseks mootoriga pidurdamist, vajaduse korral ka jalgpidurit.

### Juhi ekraanil olev ECO mõõdik

ECO mõõdik näitab, kui kütusesäästlikult sõidate.

- Kui sõit on kütusesäästlik, näitab mõõdik madalat väärtust ja osuti paikneb rohelises tsoonis.
- Kui sõit pole kütusesäästlik, nt tugeval pidurdamise või kiirendamisel, näitab mõõdik suuremat väärtust.

ECO mõõdikul on ka näidik, mis näitab, kuidas eeskujulik juht samades oludes sõidaks. Seda märgib lühike osuti mõõdikul.



Ökonoomsuse näidik 12-tollisel juhiakraanil\*.



Ökonoomsuse näidik 8-tollisel juhiakraanil.

### Kliimaseade ECO

Sõidurežiimis Eco aktiveeritakse salongis auto- maatselt ECO kliimaseade, et vähendada energia tarbimist.

#### **i** TÄHELEPANU

Kui funktsioon ECO aktiveeritakse, muutuvad paljud kliimaseadme süsteemisätete parameetrid ning elektritarbimist vähendatakse. Teatud seaded saab käsitsi lähtestada, aga täisfunktsionaalsus taastub alles ECO-funktsiooni väljalülitamisel või kliima täisfunktsionaalsusega sõidurežiimi **Individual\*** kasutusele võtmisel.

Kui aknad on udused, lülitage klaasisoojendus sisse maksimaalsel jõudlusel.

### Sellega seotud teave

- Sõidurežiimi vahetamine\* (lk. 426)
- Sõidurežiimi ECO aktiveerimine ja deaktiveerimine funktsiooni nupuga (lk. 429)
- Sõidurežiimid\* (lk. 424)
- Ökonoomne sõiduviis (lk. 438)
- Start/Stop funktsioon (lk. 429)

<sup>8</sup> Ainult automaatkäigukastiga autod.

## Sõidurežiimi ECO aktiveerimine ja deaktiveerimine funktsiooni nupuga

Kui autol pole sõidurežiimi juhtelementi tunnelkonsoolis, siis on sõidurežiimi Eco funktsiooni nupp keskekraani funktsioonikuval.

Ökorežiim desaktiveeritakse mootori väljalülitamisel ning seetõttu tuleb see režiim alati pärast mootori käivitamist uuesti aktiveerida. Kui funktsioon on aktiveeritud, kuvatakse juhi ekraanil tähis **ECO**.

### Keskekraani funktsioonikuval sõidurežiimi Eco valimine

- Funktsiooni aktiveerimiseks või deaktiveerimiseks vajutage nuppu **ECO sõidurežiim**.



> Nupu tuli süttib, kui funktsioon on aktiveeritud.

### Sellega seotud teave

- Sõidurežiim ECO (lk. 427)
- Sõidurežiimi vahetamine\* (lk. 426)
- Sõidurežiimid\* (lk. 424)

## Start/Stop funktsioon

Funktsiooni Start/Stop kasutamisel lülitub mootor ajutiselt välja, kui auto peatub näiteks valgustoori taga või ummikus. Sõidu jätkamisel lülitub mootor automaatselt uuesti sisse.

Funktsioon Start/Stop vähendab kütusekulu, mis omakorda vähendab heitgaase.

Süsteem võimaldab sõita keskkonnasäästlikult, lülitades auto mootori võimaluse korral välja.

### Sellega seotud teave

- Sõitmine funktsiooni Start/Stop abil (lk. 429)
- Funktsiooni Start/Stop tingimused (lk. 431)
- Sõidurežiimid\* (lk. 424)

## Sõitmine funktsiooni Start/Stop abil

Funktsioon Start/Stop lülitab mootori ajutiselt välja ja käivitab uuesti, kui plaanite liikuma hakata.

Start/Stop on saadaval, kui mootor töötab ning seda saab erinevate tingimuste täitmisel aktiveerida. Juhi ekraan näitab, kas funktsioon on saadaval, aktiivne või pole saadaval.

Kõik auto tavaüsteemid (nt valgustus, raadio jne) töötavad tavapärastel, isegi kui mootor on automaatselt seiskunud. Teatud seadmete talitus võib aga ajutiselt piiratud olla, nt kliima juhtsüsteemi ventilaatori kiirus või helisüsteemi väga suur helitugevus.

### Automaatne seiskamine

Mootori automaatseiskamiseks on vajalik järgnev:

### ◀◀ Automaatkäigukastiga autod

- Peatage auto jalgpiduri abil ning hoidke vasak jalg piduripedaalil – mootor seiskub automaatselt.

### Manuaalkäigukastiga autod

- Vabastage sidur, seadke käigukang neutraalasendisse ja vabastage siduripedaal – mootor seiskub automaatselt.

Sõidurežiimi Eco või Comfort<sup>9</sup> võib auto mootor seiskuda enne auto peatumist.

Kui kohanduv kiirusehoidja või Pilot Assist on aktiveeritud, seiskub auto mootor automaatselt umbes kolme sekundi järel.

### Automaatkäivitus

Mootori automaatselt seiskumiseks on vajalik järgmine.

### Automaatkäigukastiga autod

- Vabastage piduripedaal - auto käivitub automaatselt ning saate sõitmist jätkata. Kallakust üles sõites rakendub mägi pidurifunktsioon (HSA), mis ei lase autol tagasi veereda.
- Kui funktsioon Auto Hold on aktiveeritud, viivitatakse automaatkäivitusega kuni gaasipedaali vajutamiseni.
- Kui kohanduv kiirusehoidik või Pilot Assist on aktiveeritud, käivitub auto automaatselt gaasipedaali vajutamisel, samuti on võimalik

autot käivitada rooli vasakpoolse nupustiku nupuga .

- Hoidke piduripedaali all ning vajutage gaasipedaali – mootor käivitub automaatselt.
- Kallakust alla sõites: Vabastage piduripedaal aeglaselt, nii et auto hakkaks veerema - mootor käivitub kiiruse kasvades.

### Manuaalkäigukastiga autod

- Kui käigukang on neutraalses asendis: Mootor käivitub siduri- või gaasipedaali allavajutamisel.
- Kallakust alla sõites: Vabastage piduripedaal aeglaselt, nii et auto hakkaks veerema - mootor käivitub kiiruse kasvades.

### Juhi ekraanil olevad sümbolid

#### 12-tollise juhi ekraaniga\*

- Funktsioon on saadaval, kui tahhomeetril kuvatakse tekst **READY**.
- Kui funktsioon on aktiivne ja mootor automaatselt seiskunud, osutab tahhomeetri nõel teatele **READY**.
- Kui funktsioon ei ole saadaval, on tekst **READY** tuhm.
- Kui funktsioon on välja lülitatud, ei kuvata ühtki teksti.



funktsioon on aktiivne ja mootor seiskub automaatselt.

<sup>9</sup> Tavaline sõidu alustamine.

**8-tollise juhiakraaniga**

Sümbol kuvatakse spidomeetri alumises servas.

Tähis	Spetsifikatsioon
	Valge tuli: funktsioon on saadaval.
	Beež sümbol: funktsioon on aktiivne ja mootor seiskub automaatselt.
	Funktsioon ei ole saadaval, tingimused ei ole täidetud.
	Kui funktsioon on välja lülitatud, ei kuvata ühtki sümbolit.

**Sellega seotud teave**

- Funktsiooni Start/stopp ajutine väljalülitamine (lk. 431)
- Funktsiooni Start/Stop tingimused (lk. 431)
- Start/Stop funktsioon (lk. 429)
- Kallakul käivitamise abivahend (lk. 416)
- Automaatne pidurdamine, kui auto seisab paigal (lk. 415)

**Funktsiooni Start/stopp ajutine väljalülitamine**

Teatud olukordades soovite võib-olla Start/Stop-funktsiooni ajutiselt välja lülitada.



Funktsiooni väljalülitamiseks kasutage keskekraani funktsioonide kaval olevat nuppu **Start/stopp**. Funktsiooni välja-lülitamisel kustub nupus olev märgutuli.

Funktsioon on välja lülitatud kuni

- see uuesti sisse lülitatakse
- sõidurežiimiks valitakse Eco või Comfort
- järgmise käivitamiseni

**Sellega seotud teave**

- Sõitmine funktsiooni Start/Stop abil (lk. 429)
- Funktsiooni Start/Stop tingimused (lk. 431)

**Funktsiooni Start/Stop tingimused**

Funktsiooni Start/Stop töötamiseks peab mitu tingimust olema täidetud.

Kui mõni tingimus ei ole täidetud, kuvatakse juhi ekraanil vastav teade.

**Mootor ei lülitu automaatselt välja**

Mootori automaatseiskumine ei toimu järgmistes olukordades.

- Auto pole saavutanud vähemalt ca. 10 km/h (6 mph) kiirust.
- Pärast mitmekordset automaatset peatumist peab kiirus olema vähemalt ca. 10 km/h (6 mph), enne kui auto uuesti automaatselt seiskub.
- Juht avas turvavöö.
- akuvõimsus on allpool minimaalset lubatavat taset.
- Mootor ei ole normaalsel töötemperatuuril.
- Keskkonnatemperatuur on vähem kui -5 °C (23 °F) või rohkem kui u 30 °C (86 °F).
- tuuleklaasi elektrisoojendus aktiveeritakse.
- Auto salongi sisetingimused erinevad määratud väärtustest.
- auto liigub tagurpidi.
- Käivitusaku temperatuur on väljaspool alumiini või ülemist piirväärtust.
- Juht liigutab intensiivsemalt rooli.



- tee on väga järsu kaldega.
  - Kapott on avatud.
  - Kõrgustes sõitmisel, kui mootor pole saavutanud õige töötemperatuuri.
  - ABS-süsteem on aktiveeritud.
  - Tugeval pidurdamisel (isegi ilma ABS-süsteemi sekkumiseta).
  - Lühikese perioodi jooksul toimunud mitu käivitust aktiveerisid starteri termokaitsme.
  - Heitgaasisüsteemi osakestefilter on ummistunud<sup>10</sup>.
  - auto elektrisüsteemiga on ühendatud haagis.
- Järgnev kehtib automaatkäigukasti puhul:
- Käigukast ei ole normaalsel töötemperatuuril.
  - Käigukang on asendis **M** ( $\pm$ ).

### Mootor ei käivitu automaatselt

Järgmistel juhtudel ei käivitu mootor pärast automaatselt seiskumist automaatselt:

Automaatkäigukastiga autod:

- Juht on turvavööga kinnitamata, käigukang on asendis **P** ja juhiuks on avatud – käivitamiseks toimige tavapärasel moel.

Manuaalkäigukastiga autod:

- Juht pole turvavööga kinnitatud.
- Käik rakendatakse sidurit lahutamata.

### Tahtmatu seiskumine manuaalkäigukastiga

Kohaltpõtu ebaõnnestumise ja mootori seiskumise korral toimige järgmiselt:

1. Veenduge, et juhi turvavöö on kinnitatud.
2. Vajutage uuesti siduripedaali – mootor käivitub automaatselt.
3. Mõnel juhul tuleb käigukang seada neutraalasendisse. Juhi ekraanil kuvatakse teade - järgige esitatud soovitusi.

### Mootor käivitub automaatselt, ilma et peaks piduripedaali vabastama

Järgmistel juhtudel käivitub mootor automaatselt, isegi kui juht ei võta jalga gaasipedaalilt.

- Salongis olev niiskus koguneb akendele.
- Auto salongi sisetemperatuurid erinevad määratud väärtustest.
- Esineb ajutine tugewoolukiirendus või aku võimsus langeb alla madalaima lubatava taseme.
- Piduripedaali korduv vajutamine.
- Kapott on avatud.
- Kui auto peatub automaatselt, ilma et oleks täiesti seisma jäänud, hakkab auto liikuma või suurendab pisut kiirust.

Järgnev kehtib automaatkäigukasti puhul:

- Juhi turvavöö on avatud, kui käigukang on asendis **D** või **N**.
- Käigukang viiakse asendist **D** asendisse **R** või **M** ( $\pm$ ).
- Juhiuks avatakse, kui käigukang on asendis **D** – kostub helisignaali ning tekstisõnum märgib, et süüde on sees.

### HOIATUS

Ärge avage kapotikaant, kui mootor on automaatselt seiskunud. Enne kapotikaane avamist lülitage mootor tavaviisil välja.

### Sellega seotud teave

- Start/Stop funktsioon (lk. 429)
- Sõitmine funktsiooni Start/Stop abil (lk. 429)
- Funktsiooni Start/stopp ajutine väljalülitamine (lk. 431)

<sup>10</sup> Kehtib diiselmootoriga autodele.

### Tasemekontroll\* ja tõukeleevendi

Taset ja tõukeleevendust reguleeritakse autos automaatselt.

Tagaosa tasemekontrolliga auto tagaosa on kogu aeg ühel kõrgusel sõltumata koormatusest. Tase- mekontroll on võimalik ka pärast auto parkimist.



### Tõukeleevendi (Four-C)

Tõukeleevendi kohandub vastavalt valitud sõidu- režiimile ja auto kiirusele. Tõukeleevendi on ena- masti seadistatud mugavaks sõiduks ja seda reguleeritakse kogu aeg vastavalt teekattele, auto kiirendusele, pidurdamisele ja kurvidele.

### Transportimise ajal



Auto transportimise ajal praamil peab auto olema kinnitatud auto rehvidest, mitte ühegi muu kere osa üle ei tohi kinnitusvahendeid asetada. Trans- portimise ajal võib õhkvedrustus muutuda, mis võib kinnitust negatiivselt mõjutada.

### Sümbolid ja teated juhiekraanil

Tähis	Teade	Spetsifikatsioon
	Vedrustus Välja lülitatud kasutaja poolt	Kasutaja on tasemekontrolli käsitsi välja lülitanud.
	Vedrustus Ajutiselt vähendatud jõudlus	Tasemekontrolli jõudlus on süsteemi liigse kasutamise tõttu ajutiselt vähenenud. Kui seda sõnumit kuvatakse sageli (nt mitu korda nädalas), võtke ühendust teenindusega <sup>A</sup> .
	Vedrustus Vajab hooldust	On tekkinud rike. Minge esimesel võimalusel teenindusse <sup>A</sup> .





Tähis	Teade	Spetsifikatsioon
	<b>Vedrustuse rike</b> <b>Peatu ohutult</b>	On tekkinud kriitiline rike. Peatage auto ohutult ja laske see teenindusse <sup>A</sup> pukseerida.
	<b>Vedrustus</b> <b>Aeglustage Sõiduk liiga kõrge</b>	On tekkinud rike. Kui teade kuvatakse sõitmise ajal, võtke ühendust teenindusega <sup>A</sup> .
	<b>Vedrustus</b> <b>Autom. reguleerimine, auto tase</b>	Auto tagumise telje taseme reguleerimine sihtkõrgusele on pooleli.

<sup>A</sup> Soovitav on kasutada volitatud Volvo teenindust.

### Sellega seotud teave

- Kõrguse reguleerimise sätted\* (lk. 435)
- Sõidurežiimid\* (lk. 424)

## Kõrguse reguleerimise sätted\*

Automaatse reguleerimisega seotud probleemide vältimiseks lülitage kõrguse reguleerimine välja, kui autot on vaja tungrauaga tõsta.

## Keskekraanil tehtavad seadistused

### Tasanduskontrolli juhtimise väljalülitamine

Teatud juhtudel peab funktsiooni välja lülitama, nt enne seda, kui auto tungrauaga\* üles tõstetakse. Muidu hakkaks tungrauaga tõstmisel tekkinud taseme erinevuste toimel õhususpensioon reguleerima kõrgust, avaldades soovimatut mõju.

Funktsiooni deaktiveerimine keskekraanilt.

1. Vajutage ülavaates **Seaded**.
2. Vajutage **My Car** → **Seisupidur ja vedrustus**.
3. Valige **Tasanduskontrolli juhtimise väljalülitamine**.

## Sellega seotud teave

- Tasemekontroll\* ja tõukeleevendi (lk. 433)
- Laadimissoovitused (lk. 559)

## Väikese kiiruse hoidik

Väikese kiiruse hoidiku funktsioon Low Speed Control (LSC) lihtsustab sõitmist ja parandab veo jõudu maastikul ning libedal teel sõitmisel, näiteks haagissuvilaga rohu peal või paadikäruga slipil sõitmisel.

Sõidurežiimi juhtseadmega autos\* sisaldub funktsioon sõidurežiimis Off Road.

See funktsioon on mõeldud sõitmiseks maastikul ning haagisega väikesel kiirusel kuni ligikaudu 40 km/h (25 miili tunnis).

Süsteem hoiab väikest kiirust, valib madalad käigud ja nelikveo, mis aitavad vältida ratta kaapimist ja tagada kõigi rataste parema haarduvuse. Gaasipedaal on vähem tundlik, et parandada väikesel kiirusel sõites jõudlust ja muuta kiiruse reguleerimist täpsemaks.

Funktsioon aktiveeritakse koos funktsiooniga Hill Descent Control (HDC), mis tähendab, et järskudest kallakutest allaliikumise kiirust saab kontrollida gaasipedaaliga ja piduripedaali peab kasutama vähem. Süsteem võimaldab järskudest kallakutest alla sõita aeglase ühtlase kiirusega.

### TÄHELEPANU

Kui HDC-funktsiooniga LSC-funktsioon aktiveeritakse, muutub gaasipedaali tunnetus ja mootori reaktsioon.

### TÄHELEPANU

See sõidurežiim ei ole ette nähtud kasutamiseks avalikel teedel.

### TÄHELEPANU

Funktsioon lülitatakse välja, kui sõidate kiiresti, aeglasel sõitmisel tuleb see vajadusel uuesti aktiveerida.

## Sellega seotud teave

- Väikese kiirusega sõitmise funktsiooni aktiveerimine ja deaktiveerimine funktsiooninupu abil (lk. 436)
- Sõidurežiimi vahetamine\* (lk. 426)
- Mägipiduri funktsioon (lk. 436)
- Neljarattavedu (lk. 424)

## Väikse kiirusega sõitmise funktsiooni aktiveerimine ja deaktiveerimine funktsiooninupu abil

Kui auto tunnelikonsool ei sisalda sõidurežiimi juhtelementi, siis on selle keskekraani funktsioonikuval funktsiooninupp väikse kiirusega sõitmiseks koos sättega **Hill Descent Control**.

### Keskekraani funktsioonikuval väikse kiirusega sõitmise valimine

- Funktsiooni aktiveerimiseks või deaktiveerimiseks vajutage nuppu **Hill Descent Control**.



> Nupu tuli süttib, kui funktsioon on aktiveeritud.

Mootori väljalülitamisel keelatakse see funktsioon automaatselt.

### **i** TÄHELEPANU

Funktsioon lülitatakse välja, kui sõidate kiiresti, aeglasel sõitmisel tuleb see vajadusel uuesti aktiveerida.

### Sellega seotud teave

- Väikese kiiruse hoidik (lk. 435)
- Sõidurežiimi vahetamine\* (lk. 426)

## Mägipiduri funktsioon

Mägipidur Hill Descent Control (HDC) on madalal kiirusel kasutatav funktsioon koos tõhusa mootoripidurdusega. See funktsioon võimaldab järsult nõlvalt allasõidul kiirust suurendada või vähendada üksnes gaasipedaaliga ning jalgpidurit kasutamata.

Sõidurežiimi juhtseadmega autos\* sisaldub funktsioon sõidurežiimis Off Road.

Mägipidur on ette nähtud aeglaselt maastikusõiduks ning eriti kasulik on see konarliku pinna sega järskudel kallakutel sõitmisel. Juht ei pea kasutama piduripedaali, vaid võib selle asemel rooli keeramisele keskenduda.

### **!** HOIATUS

HDC ei toimi kõikides olukordades, vaid on mõeldud ainult täiendavaks abiks.

Juht vastutab alati sõiduohutuse eest.

### Funktsioon

Mägipidur aitab autol edasi- ja tagurpidi aeglaselt veereda, kasutades pidurisüsteemi abi. Kiirust saab suurendada gaasipedaaliga. Gaasipedaali vabastamisel hakkab auto teekaldele vaatamata uuesti aeglaselt sõitma ning jalgpidurit pole tarvis kasutada. Selle funktsiooni kasutamise korral süttivad pidurituled.

Juht saab auto igal ajal jalgpiduri abil aeglustada või peatada.

Funktsioon aktiveeritakse koos funktsiooniga Low Speed Control (LSC), mis lihtsustab sõitmist ja parandab veojõudu maastikul ning libedal teel sõitmisel. Need süsteemid on mõeldud kasutamiseks aeglastel kiirustel, ligikaudu kuni 40 km/h (25 miili tunnis).

### Mida HDC kasutamisel silmas pidada

- Kui keelate funktsiooni järsust kallakust allasõitmisel, väheneb pidurdusefekt järk-järgult.

Automaatkäigukastiga autod

- Funktsiooni HDC saab kasutada käigukangi asendis **D** ja **R** ning käsitsi käiguvahetuse korral 1. või 2. käiguga.
- Käsitsi käiguvahetuse korral 3. käiku või kõrgemat sisse lülitada ei saa.

Manuaalkäigukastiga autod

- HDC pidurdab ainult siis, kui sees on 1. käik või tagurpidikäik (**R**). Kõrgemate käikude korral aktiivset pidurdamist ei toimu, isegi kui funktsioon inaktiveeritakse alles kiirusel ligikaudu 40 km/h (25 miili tunnis).

### **i** TÄHELEPANU

Kui HDC-funktsiooniga LSC-funktsioon aktiveeritakse, muutub gaasipedaali tunnetus ja mootori reaktsioon.

### **i** TÄHELEPANU

See sõidurežiim ei ole ette nähtud kasutamiseks avalikel teedel.

### **i** TÄHELEPANU

Funktsioon lülitatakse välja, kui sõidate kiiresti, aeglasel sõitmisel tuleb see vajadusel uuesti aktiveerida.

### Sellega seotud teave

- Mägipiduri aktiveerimine ja deaktiveerimine funktsiooninupuga (lk. 437)
- Sõidurežiimi vahetamine\* (lk. 426)
- Väikese kiiruse hoidik (lk. 435)
- Neljarattavedu (lk. 424)

## Mägipiduri aktiveerimine ja deaktiveerimine funktsiooninupuga

Kui auto tunnelkonsool ei sisalda sõidurežiimi juhtelementi, siis on selle keskekraani funktsioonikuval mägipiduri juhtelement **Hill Descent Control**.

### Mägipiduri juhtelemendi valimine keskekraani funktsioonikuval

Mägipidur töötab vaid aeglasel kiirusel.

- Funktsiooni aktiveerimiseks või deaktiveerimiseks vajutage nuppu **Hill Descent Control**.



- > Nupu tuli süttib, kui funktsioon on aktiveeritud.

Mootori väljalülitamisel keelatakse see funktsioon automaatselt.

### **i** TÄHELEPANU

Funktsioon lülitatakse välja, kui sõidate kiiresti, aeglasel sõitmisel tuleb see vajadusel uuesti aktiveerida.

### « Sellega seotud teave

- Mägipiduri funktsioon (lk. 436)
- Sõidurežiimi vahetamine\* (lk. 426)

### Ökonoomne sõiduviis

Sõitke ökonoomselt ja loodust säästvalt – sõitke sujuvalt, mõelge ette ja kohandage oma sõidustiili ja kiirust vastavalt sõidutingimustele.

- Väiksema kütusekulu saavutamiseks aktiveerige režiim Eco.
- Kasutage vabakäigufunktsiooni Eco Coast sõidurežiimis Eco – mootoriga pidurdamine lülitatakse välja ja pikemad vahemaad läbitakse auto kineetilise energia toel vabakäiguga.
- Sõitke võimalikult kõrge käiguga<sup>11</sup>, mida liiklusolud ja teeolud lubavad kasutada – väiksem mootori kiirus tähendab väiksemat kütusekulu. Kasutage käigukangi näidikut.
- Sõitke ühtlasel kiirusel ning hoidke piisavat distantsi teistest sõidukitest ja takistustest, nii vähendate pidurdamist.
- Suurel kiirusel kütusekulu suureneb – kiiruse suurenemisel suureneb tuuletakistus.
- Sõitke õige rehvirõhuga ja kontrollige seda regulaarselt – parima tulemuse saavutamiseks valige ECO rehvirõhk.
- Rehvidest võib oleneda ka kütusekulu – küsige sobivate rehvide kohta nõu edasimüüjalt.
- Ärge hoidke autos liigseid esemeid – mida suurem on auto koormus seda suurem energiatarbimine.

- Aeglustamiseks kasutage mootori pidurdusjõudu, kui see ei ohusta muid liiklejaid.
- Katusekoorem ja katusebokss suurendavad tuuletakistust, mis tähendab suuremat energiatarbimist – võtke pakiraamid katuselt ära, kui neid ei kasutata.
- Ärge sõitke avatud akendega.

### HOIATUS

Ära kunagi liikuva auto mootorit välja lülitada, näiteks mäest allasõidu ajal, sest siis lülituvad välja olulised süsteemid, näiteks rooli- ja pidurivõimendi.

### Sellega seotud teave

- Drive-E - puhtam sõidurõõm (lk. 28)
- Sõidurežiim ECO (lk. 427)
- Rehvirõhu kontrollimine (lk. 530)

<sup>11</sup> Kehtib käisitsi käiguvahetuse korral.

## Ettevalmistused pikaks sõiduks

Enne puhkust või muud pikemat sõitu tuleb kontrollida auto funktsioone ja varustust eriti hoolikalt. Veenduge, et

- mootor töötab korralikult ja kütusekulu on normaalne
- autol ei ole lekkeid (kütus, õli või muu vedelik)
- pidurdusjõud pidurdamisel on optimaalne
- kõik tuled töötavad – kui autosse on pandud raske koorem, reguleerige esitulede taset
- rehvimuster ja -rõhk on piisav. Kui sõidate kohtades, kus võivad olla lumised või jäised teed, pange alla talverehvid.
- käivitusaku on laetud
- klaasipuhasti harjad on heas seisukorras
- autos on olemas ohukolmnurk ja helkurvest, mis on teatud riikides seadusega nõutavad.

## Sellega seotud teave

- Rehvirõhu kontrollimine (lk. 530)
- Kütusekulu ja CO<sub>2</sub>-heitkogused (lk. 641)
- Aknapesuvedeliku lisamine (lk. 623)
- Talvel sõitmine (lk. 439)
- Ökonoomne sõiduviis (lk. 438)
- Auto modemi sätted (lk. 509)
- Laadimissoovitused (lk. 559)
- Haagisega sõitmine (lk. 457)

- Juhiabi (lk. 309)
- Kiirusepiiraja (lk. 277)
- Ajutine rehviparanduskomplekt (lk. 544)

## Talvel sõitmine

Sõidu ohutuse tagamiseks talvisel ajal tuleb autol teatud asjad kindlasti üle vaadata.

Kontrollige järgmist eriti enne külma perioodi algust:

- Mootori jahutusvedelik peab sisaldama 50 % glükooli. See segu kaitseb mootorit jäätumise eest temperatuurini ligikaudu -35 °C (-31 °F). Terviseohtude vältimiseks ei tohi erinevat tüüpi glükooli segada.
- Kütusepaak peab olema kondensaadi vältimiseks alati täis.
- Mootoriõli viskoossus on oluline. Madalama viskoossusega õlid (vedelamad õlid) aitavad külmas ilmas mootorit paremini käivitada ja vähendavad ka kütusetarvet külma mootoriga sõites.

### TÄHTIS TEAVE

Madala viskoossusega õli ei sobi äkilise sõidumaneeri korral ja kuumas ilmas.

- Käivitusaku seisundit ja selle laetust tuleb kontrollida. Külmal ilm koormab käivitusakut ning selle mahutavus väheneb.
- Kasutage aknapesuvedeliku mahutis jää vältimiseks spetsiaalset antifriisiga aknapesuvedeliku.

### ◀ Libe teekate

Optimaalse teepüsimise saavutamiseks soovivat Volvo lume- või jäähoju korral kasutada kõigil ratastel talverehve.

#### **i** TÄHELEPANU

Talverehvide kasutamine on teatud riikides kohustuslik. Naastrehid ei ole igal pool lubatud.

Harjuta libedaga sõitmist selleks ette nähtud kohas, et uue auto reageerimist tundma õppida.

### Sellega seotud teave

- Talverehvid (lk. 543)
- Lumeketid (lk. 543)
- Pidurdamine soolatud teekattel (lk. 411)
- Pidurdamine märjal teekattel (lk. 411)
- Aknapesuvedeliku lisamine (lk. 623)
- Aku (lk. 591)
- Tuuleklaasi puhastiharjade asendamine (lk. 621)
- Tagaaknapuhasti vahetamine (lk. 620)
- Jahutusvedeliku lisamine (lk. 582)
- Mootoriõli jaoks ebasoodsad sõidutingimused. (lk. 637)

### Vees sõitmine

Vees sõitmine tähendab, et autoga sõidetakse vee all oleval teel sügavamas vees. Vees sõites tuleb olla väga ettevaatlik.

Autoga võib sõita kuni 30 cm (11,8 tolli) sügavuses vees ja mitte kiiremini kui jalakäija kiirusel. Eriti ettevaatlik tuleb olla voolava vee läbimisel.

Vees sõitmise ajal säilitage madal kiirus ning ärge seisake autot. Kui olete veest läbi jõudnud, vajutage kergelt piduripedaali ja kontrollige, kas pidurifunktsioon töötab korralikult. Näiteks vesi ja muda võivad piduri hõõrdkatte märjaks teha, mille tulemusena pidurdusfunktsioon võib hilineda.

- Pärast sõitmist vees ja mudas puhastage vajadusel elektrilise soojendi ja haagiseühenduse kontaktid.
- Ärge jätkke autot pikemaks ajaks seisma, kui vesi ulatub üle ukسلäve. See võib kaasa tuua elektrihäired.

#### **i** TÄHTIS TEAVE

- Õhufiltrisse sattuv vesi võib kahjustada mootorit.
- Käigukasti sattuv vesi vähendab õli määrimisvõimet, mis vähendab seotud süsteemide kasutusiga.
- Garantii ei kata komponentide, mootori, käigukasti, turboülelaaduri, diferentsiaali ega selle sisekomponentide üleujutamisest, hüdostaatilisest lukustamisest, õli puudumisest tingitud kahjustusi.
- Kui mootor seisukub vees, ärge käivitage seda uuesti - pukseerige auto lähimasse teenindusse - soovitav on kasutada volitatud Volvo teenindust. Mootoririkke oht.

### Sellega seotud teave

- Väljatõmbamine (lk. 464)
- Väikese kiiruse hoidik (lk. 435)

## Kütusepaagi korgi avamine ja sulgemine

Kütusekorgi avamiseks peab auto olema lukust avatud<sup>12</sup>.

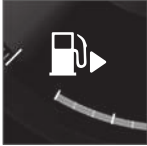

Juhiekraani tankimissümbolil olev nool näitab, kummal pool autot asub kütusepaagi kork.

1. Kütusepaagi luugi avamiseks vajutage õrnalt luugi tagaosa.
2. Pärast tankimist sulgege luuk õrna vajutusega.

## Sellega seotud teave

- Kütuse tankimine (lk. 441)
- AdBlue® taseme kontrollimine ja lisamine (lk. 448)

## Kütuse tankimine

Kütusepaagi täitesüsteem on korgita.

### Auto tankimine bensiinijaamas

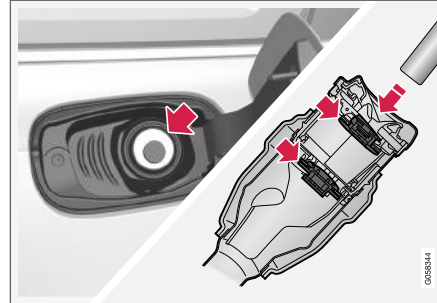

Kütuse tankimine toimub järgmiselt.

1. Lülitage mootor välja ja avage kütuse tankeklapp.
2. Valige auto jaoks mõeldud kütus vastavalt kütuse tankeklapi siseküljel olevale identifikaatorile<sup>13</sup>. Vaadake teavet heakskiidetud kütuste ja identifikaatori kohta vastavatest jaotisest „Bensiin” ja „Diisel”.
3. Sisestage tankuri püstol kütusepaagi täiteavasse. Täitetorul on kaks klappi. Enne tankimise alustamist tuleb pumba otsak mõlemast klapist mööda lükata.

4. Ärge täitke paaki üle, vaid tankige niikaua kuni püstol esimest korda välja lülitub.  
> Kütusepaak on täis.

### **i** TÄHELEPANU

Kuuma ilmaga võib kütuse ülejääk paagist välja voolata.

## Kütuse lisamine kanistrist

Kui lisate kütust kanistrist, kasutage pakiruumis põrandaluugi all vahtploki olevat lehtrit.

1. Avage tankeluuk.
2. Sisestage lehter kütusepaagi täiteavasse. Täitetorul on kaks klappi. Enne tankimise alustamist tuleb lehtri otsak mõlemast klapist mööda lükata.

## Kehtib põlevkütust kasutavate kütteseadetega autode puhul\*

Ärge kunagi kasutage tankla alas põlevkütust kasutatavat kütteseadet.

<sup>12</sup> Kütusekorgi olekut mõjutab ainult lukustamine või lukust avamine kaugjuhtimispuldiga või rakenduse Volvo On Call kaudu.

<sup>13</sup> Identifikaator, mis vastab CEN-i standardile EN16942, paikneb tankeklapi siseküljel ning see esitatakse hiljemalt 2018. aasta lõpuks ka vastavatel kütusepumpadel ja tankeotsikutel terves Euroopas.

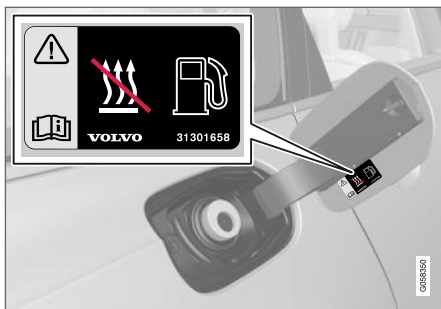

Kütusepaagi luugil olevad kleebised.

## Sellega seotud teave

- Kütusepaagi korgi avamine ja sulgemine (lk. 441)
- Bensiin (lk. 443)
- Diisel (lk. 444)
- Tühi paak ja diiselmootor (lk. 445)

## Kütuse käsitsemine

Ärge kasutage Volvo soovitatust madalama kvaliteediga kütust, see mõjub halvasti auto mootori jõule ning kütusekulule.

### ⚠ HOIATUS

Välgi alati kütuseaurude sissehingamist ja kütuse sattumist silmadesse.

Kütuse silma sattumisel eemalda kontaktläätsed (kui on) ja loputa silmi vähemalt 15 minutit järjest rohke veega ning pöördu arsti poole.

Kütust ei tohi alla neelata. Bensiin, bioetanool ja nende segud on väga mürgised ja võivad allaneelamisel põhjustada pöördumatuid või surmaga lõppevaid kahjustusi. Kütuse allaneelamisel pöördu viivitamatult arsti poole.

### ⚠ HOIATUS

Maha lekkiv kütus võib süttida.

Enne tankimise alustamist lülitage kütusel töötav kütteseadet välja.

Ärge hoidke tankimisel kaasas aktiveeritud mobiiltelefoni. Helinasignaal võib põhjustada sädemete moodustumist ja süüdata bensiiniaurud, mis põhjustab tulekahju ja vigastusi.



## TÄHTIS TEAVE

Eri tüüpi kütuste segude või mittesoovitatavate kütuste kasutamisel kaotavad Volvo garantiid ja võimalikud täiendavad hoolduslepingud kehtivuse; see on kohaldatav kõikide mootorite suhtes.

## Sellega seotud teave

- Bensiin (lk. 443)
- Diisel (lk. 444)
- AdBlue® käsitsemine (lk. 447)

## Bensiin

Bensiin on kütuse liik, mis on mõeldud bensiini-mootoriga autodele.

Kasutage ainult tuntud tootjate bensiini. Ärge kasutage kunagi kahtlase kvaliteediga kütust. Bensiin peab vastama standardile EN 228.

### Bensiini identifikaator

Identifikaator, mis vastab CEN-i standardile EN16942, paikneb tankeklapi siseküljel ning see esitatakse hiljemalt 2018. aasta lõpuks ka vastavatel kütusepumpadel ja tankeotsikutel terves Euroopas.

Need on identifikaatorid, mis kehtivad Euroopas praeguste standardsete kütuste kohta. Bensiini-mootoriga autodes tohib kasutada järgmiste identifikaatoritega bensiini:

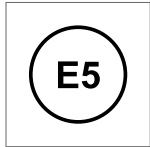

E5 on bensiin, milles on maksimaalselt 2,7% hapnikku ja maksimaalselt 5 mahuprotsenti etanooli.

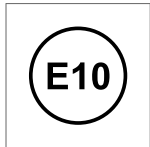

E10 on bensiin, milles on maksimaalselt 3,7% hapnikku ja maksimaalselt 10 mahuprotsenti etanooli.

### ! TÄHTIS TEAVE

- Lubatud on kasutada kütust, mis sisaldab kuni 10 mahuprotsenti etanooli.
- Kasutamiseks on heaks kiidetud EN 228 E10 bensiin (maksimaalselt 10 mahuprotsenti etanooli).
- Kütus etanoolisisaldusega rohkem kui E10 (max 10 mahuprotsenti etanooli) pole lubatud, nt E85.

### Oktaanarv

- 95 RON võib kasutada tavapärasel sõitmisel.
- 98 RON soovitame maksimaalse efektiivsuse ning minimaalse kütusekulu saavutamiseks.
- Madalama oktaanarvuga kui RON 95 kütuse kasutamine on keelatud.

Sõites temperatuuril üle +38 °C (100 °F) soovitame kasutada kõrgeima oktaanarvuga bensiini, et saavutada optimaalne jõudlus võimalikult väikese kütusekuluga.

### ! TÄHTIS TEAVE

- Katalüüsmuunduri kahjustamise vältimiseks kasutage ainult pliivaba bensiini.
- Metall-lisandeid sisaldavat kütust ei tohi kasutada.
- Ärge kasutage lisandeid, mida Volvo ei ole soovitanud.

### Sellega seotud teave

- Kütuse käsitlemine (lk. 442)
- Kütuse tankimine (lk. 441)
- Bensiiniosakeste filter (lk. 444)
- Kütusekulu ja CO<sub>2</sub>-heitkogused (lk. 641)

### Bensiinosakeste filter

Bensiiniautodel on osakeste filtrid, mis aitavad heitgaase kontrollida.

Heitgaasis olevad osakesed kogutakse sõidu ajal bensiini tahkete osakeste filtrisse. Normaalsete sõidutingimuste korral toimub passiivne regeneratsioon, mille tagajärjel osakesed oksüdeeritakse ja ära põletatakse. Sedasi puhastatakse filtrit.

Kui autoga sõidetakse väikesel kiirusel või madala välistemperatuuri käes toimub mitu külmkäivitust, võib vajalik olla aktiivne regeneratsioon. Osakestefiltri regeneratsioon toimub automaatselt ning kestab tavaliselt umbes 10-20 minutit. Regeneratsiooni ajal võib tekkida põlemise lõhn.

Külma ilma korral kasutage seisukütteseadet - sellisel juhul saavutab mootor kiiremini normaalse töötemperatuuri.

### Bensiinimootoriga autoga lühikeste sõitude tegemine aeglasel kiirusel

Bensiini heitgaaside kontrollsüsteemi suutlikkust mõjutab sõiduvii. Optimaalse jõudluse saavutamiseks on oluline läbida erinevate pikkustega vahemaid erinevatel kiirustel.

Sagedaste lühikeste sõitude tegemine aeglastel kiirustel (või külmas kliimas), kui mootor ei jõua tavapärase töötemperatuurini, võib viia probleemiideni, mis võivad lõpuks põhjustada tõrke ja hoiatusteate kuvamise. Kui sõidukiga sõidetakse peamiselt linnaliikluses, tuleb korrapäraselt sõita ka

suurematel kiirustel, et bensiini heitgaaside kontrollsüsteem saaks regenerereida.

- Autoga tuleks iga tankimiskorra vahel sõita vähemalt 20 minutit maanteel kiiremini kui 60 km/h (38 miili/h).

### Sellega seotud teave

- Bensiin (lk. 443)

### Diisell

Diisell on kütuse liik, mis on mõeldud diiselmootoriga autodele.

Kasutage ainult tuntud tootjate diislikütust. Ärge kasutage kunagi kahtlase kvaliteediga kütust. Diislikütust peab vastama standardile EN 590 või SS 155435. Diiselmootorid on tundlikud kütuses sisalduvate saasteainete, näiteks suure koguse väävlisakeste ja metallide suhtes.

### Identifikaator

Identifikaator, mis vastab CEN-i standardile EN 16942, paikneb tankeklapi siseküljel ning see esitatakse hiljemalt 2018. aasta lõpuks ka vastavatel kütusepumpadel ja tankeotsikutel terves Euroopas.

See on identifikaator, mis kehtib Euroopas praeguse standardse kütuse kohta. Diiselmootoriga autodes tohib kasutada järgmiste identifikaatoritega diisliit:

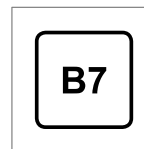

B7 on **diisell**, milles on maksimaalselt 7 mahuprotsenti rasvhapete metüülestreid(FAME).

Madalatel temperatuuridel (alla 0 °C (32 °F)) võib diislikütuses tekkida parafiinsade, mis võib tekitada süüteprobleeme. Müüdava kütuse kvaliteet peab vastama aastaajale ning kliimavõõndile, kuid ekstreemsetes tingimuses, vana kütuse ning

ilmatingimuste järskude muudatuste puhul võib parafiinsade siiski tekkida.

Kondensaadi teke kütusepaagis väheneb, kui paaki täis hoida.

Kütuse juurdevalamisel kontrollige, kas kütuse täitectori ümbrus on puhas. Vätiige kütuse sattumist värvitud pinnale. Pese värvile sattunud kütus pesuaine ja veega maha.

### ! TÄHTIS TEAVE

Diiselmootor peab vastama järgmistele standarditele:

- EN 590 ja/või SS 155435
- ning selle väävlisisaldus ei tohi ületada 10 mg/kg
- ja maksimaalne sisaldus tohib olla 7 mahuprotsenti FAME<sup>14</sup> (B7).

### ! TÄHTIS TEAVE

Diisli tüüpi kütused, mida ei tohi kasutada:

- Erilisandid
- Laevade diislikütus
- Masuut
- FAME<sup>15</sup> ja taimeõli.

Need kütused ei vasta Volvo soovitudele ja põhjustavad mootori suuremat kulumist ja kahjustusi, mida Volvo garantii ei kata.

### Sellega seotud teave

- Kütuse käsitsemine (lk. 442)
- Kütuse tankimine (lk. 441)
- Tühi paak ja diiselmootor (lk. 445)
- Diisli tahmafilter (lk. 446)
- Heitkoguste kontrollimine AdBlue®-ga (lk. 447)
- Kütusekulu ja CO<sub>2</sub>-heitkogused (lk. 641)

## Tühi paak ja diiselmootor

Kui mootor on kütusepuuduse tõttu seiskunud, siis vajab kütusesüsteem mõne hetke kontrolli läbiviimiseks.

Enne auto käivitamist pärast diislikütuse tankimist toimige järgmiselt.

1. Kaugjuhtpult peab asuma autos.
2. Pange auto süüteasendisse II - keerake käivitusnuppu päripäeva ilma piduripedaali (või manuaalkäigukastiga autodel siduripedaali) alla vajutamata ja hoidke käivitusnuppu selles asendis ligikaudu 4 sekundit. Seejärel vabastage nupp – see liigub automaatselt algasendisse.
3. Oodake ligikaudu üks minut.
4. Käivita mootor.

### i TÄHELEPANU

Enne tankimist kütuse vähesuse korral:

- Peatage auto võimalikult tasasel pinnal - kui auto on kaldu, võivad kütusega varustamisel tekkida õhutaskud.

<sup>14</sup> Rasvhappe metülester

<sup>15</sup> Lubatud on diislikütus, mille maksimaalne sisaldus on 7 mahuprotsenti FAME (B7).

## ◀◀ **Kütuse valamisel kanistrist pidage silmas järgmist**

Kui lisate diislikütust kanistrist, kasutage pakiruumis põrandaluugi all asuvat lehrtrit. Veenduge, et sisestate lehrtritoru kindlalt täitetorusse. Täitetorul on kaks klappi. Enne tankimise alustamist tuleb lehtri otsak mõlemast klapist mööda lükata.

### **Sellega seotud teave**

- Kütuse tankimine (lk. 441)
- Diisel (lk. 444)
- Tööriistakott (lk. 537)

## **Diisli tahmafilter**

Diiselaudot on varustatud osakeste filtritega, mis aitavad heitgaase kontrollida.

Heitgaasis olevad osakesed kogutakse sõidu ajal diisli tahkete osakeste filtrisse. Kui need tingimused on täidetud, algab regeneratsioon osakeste põletamiseks ja filtri tühjendamiseks. Regeneratsiooni alustamiseks peab mootor olema jõudnud tavapärase töötemperatuurini. Osakestefiltri regeneratsioon toimub automaatselt ning kestab tavaliselt umbes 10-20 minutit.

### **i TÄHELEPANU**

Regeneerimise käigus võib esineda järgmist:

- võite märgata, et mootori võimsus ajutiselt veidi väheneb;
- kütusekulu võib ajutiselt suurened;
- võib erituda kõrbelõhna.

Külma ilma korral kasutage seisukütteseadet\* - sellisel juhul saavutab mootor kiiremini normaalse töötemperatuuri.

### **! TÄHTIS TEAVE**

Kui filter on täielikult osakestega täitunud, võib see raskendada mootori käivitamist ja filter enam ei toimi. Sel juhul on oht, et filter tuleb vahetada.

## **Diiselmootoriga autoga lühikeste sõitude tegemine aeglasel kiirusel**

Diisli heitgaaside kontrollsüsteemi suutlikkust mõjutab sõiduvii. Optimaalse jõudluse saavutamiseks on oluline läbida erinevate pikkustega vahemaid erinevatel kiirustel.

Sagedaste lühikeste sõitude tegemine aeglastel kiirustel (või külmas kliimas), kui mootor ei jõua tavapärase töötemperatuurini, võib viia probleemi, mis võivad lõpuks põhjustada törde ja hoiatusteate kuvamise. Kui sõidukiga sõidetakse peamiselt linnaliikluses, tuleb korrapäraselt sõita ka suurematel kiirustel, et diisli heitgaaside kontrollsüsteem saaks regeneerida.

- Autoga tuleks iga tankimiskorra vahel sõita vähemalt 20 minutit maanteel kiiremini kui 60 km/h (38 miili/h).

### **Sellega seotud teave**

- Diisel (lk. 444)
- Heitkoguste kontrollimine AdBlue®-ga (lk. 447)
- Kütusekulu ja CO<sub>2</sub>-heitkogused (lk. 641)

## Heitkoguste kontrollimine AdBlue®<sup>16</sup>-ga

AdBlue on lisaaaine, mida kasutatakse SCR<sup>17</sup>-süsteemis diiselmootori mürgiste ainete heitkoguste vähendamiseks.

SCR-süsteemis teisendatakse AdBlue ja lämmastikoksiidi heitgaasi ained lämmastikuks ja veeauruks, mis vähendab oluliselt ohtlike lämmastikoksiidide emissiooni.

### AdBlue

AdBlue on värvitu vedelik, mis koosneb 32,5% karbamiidist<sup>18</sup> deioniseeritud vees ja mida toodetakse kooskõlas standardiga ISO 22241. See on loodud spetsiaalselt diiselmootorite SCR-puhastustehnoloogia jaoks.

AdBlue jaoks on autos eraldi paak, mida täidetakse kütusepaagi korgi taga oleva eraldi täiteoru kaudu. Tarbimine on oleneb sõidustiilist, välis-temperatuurist ja süsteemi töötemperatuurist.

### Tingimused AdBlue'ga sõitmiseks

Enne auto käivitamist peab paagis alati olema õige kvaliteediga AdBlue. SCR-süsteem on saasteainete suhtes väga tundlik.

Heitkoguste kontrollimise süsteem jälgib pidevalt AdBlue paagi taset, kvaliteeti ja kogust. Kui midagi on valesti, kuvatakse juhiakraanil teade.

### ! TÄHTIS TEAVE

AdBlue on vajalik SCR-süsteemi toimimiseks ja heitgaasidega seotud eeskirjade järgimiseks. Ebaseaduslik on muuta või manipuleerida AdBlue toitesüsteemi nii, et AdBlued ei tarbita siis, kui see on vajalik heitgaasidega seotud eeskirjade järgimiseks. Igasugune selline modifitseerimine võib olla kriminaalkuritegu, mille korral võidakse esitada süüdistus.

Tühja AdBlue paagiga ei või autot kasutada, sest see ei järgi sellisel juhul enam heitgaasidega seotud nõudeid. Seetõttu on autol hoiatussüsteem, mis teavitab teid siis, kui AdBlue hakkab otsa saama. Kui AdBlue mahuti täituvustase hakkab liiga madalaks muutuma, kuvatakse hoiatus, mis annab teada, et AdBlued tuleb juurde lisada.

### Sellega seotud teave

- AdBlue® käsitsemine (lk. 447)
- AdBlue® taseme kontrollimine ja lisamine (lk. 448)
- Funktsiooni AdBlue® sümbolid ja teated (lk. 450)

## AdBlue® käsitsemine

AdBlue koosneb peamiselt veest (ligikaudu 67,5% vett ja 32,5% karbamiidi). See vedelik pole kergsüttiv, aga seda tuleb käsitseda ettevaatlikult, kuna see võib ärritada silmi ja nahka.

### Mida käsitsemisel meeles pidada

Vältige aurude sissehingamist ning kokkupuudet naha ja silmadega. Soovitatav on kasutada kindaid, mis hoiavad ära tundliku naha ärritamise vedeliku käsitsemisel.

### ⚠ HOIATUS

Esmaabi tegevuskava:

- Sissehingamise korral – minge värske õhu kätte.
- Nahaga kokkupuute korral – peske nahka seebi ja veega.
- Silma sattumise korral – loputage silmi kohe ohtra veega.
- Allaneelamise korral – loputage põhjalikult suud. Ärge kutsuge esile oksendamist.

Ebamugavustunde püsimisel või kui neelasite alla suure koguse, pöörduge arsti poole.

<sup>16</sup> Registreeritud kaubamärk, mis kuulub ettevõttele Ver-band der Automobilindustrie e.V. (VDA)

<sup>17</sup> Selective Catalytic Reduction

<sup>18</sup> CO(NH<sub>2</sub>)<sub>2</sub>

### ◀◀ **Mida teha vedeliku mahaloksumise korral**

Põrandale, autole või värvitud pindadele loksunud AdBlue tuleb hoolikalt veega maha loputada. Välistige vedeliku sattumist kanalisatsiooni.

### **Säilitamine**

AdBlue'd tuleb säilitada tihedalt suletud originaalpakendis temperatuuril üle  $-11\text{ °C}$  ( $12\text{ °F}$ ) ja alla  $30\text{ °C}$  ( $86\text{ °F}$ ). Vedelikku ei tohi säilitada otsese päikesevalguse käes.

AdBlue külmub  $-11\text{ °C}$  ( $12\text{ °F}$ ) juures, aga seda saab uuesti kasutada, kui lahus üles sulatada.

### **Sellega seotud teave**

- AdBlue® taseme kontrollimine ja lisamine (lk. 448)
- Heitkoguste kontrollimine AdBlue®-ga (lk. 447)

### **AdBlue® taseme kontrollimine ja lisamine**

Kontrollige korrapäraselt AdBlue taset ja lisage seda, kui juhiekraanil kuvatakse madala AdBlue taseme teade.

Volvo teenindus lisab AdBlued auto hooldamisel, kuid seda tuleb lisada mitu korda hoolduste vahel, olenevalt sõidustiilist. Kui AdBlue mahuti lastakse täiesti tühjaks, ei ole võimalik autot enam käivitada.

#### **ⓘ TÄHELEPANU**

Ärge laske AdBlue paagil kunagi täielikult tühjeneda. Täike paak hulk aega enne selle tühjenemist.

Kui paak saab tühjaks, ei saa mootorit pärast välja lülitamist uuesti käivitada tavalisi vahendeid kasutades.

Ainus võimalus pärast paagi tühjenemist auto käivitamiseks on täita paak kindla kvaliteediga AdBlue'ga (vähemalt 3 liitrit).

### **AdBlue taseme kontrollimine**

1.

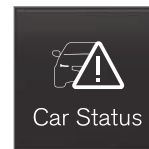

Avage rakendusevaates rakendus **Auto olek**.

2.



AdBlue taseme nägemiseks vajutage nuppu **Olek**.

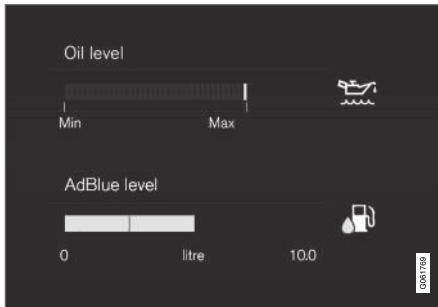

AdBlue taseme pilt keskekraanil.

Iga marker vastab umbes 25%-le täis mahutist.

Kui mahuti tase on madalam kui 25%, muutub marker kollaseks, ja kui tase on madalam kui 10%, muutub marker punaseks.

## Täitmine



Kui AdBlue tase on madal, süttib juhiekraanil sümbol ja kuvatakse teade **AdBlue tase madal**.

1. Kütusepaagi luugi avamiseks vajutage õrnalt luugi tagaosa.

2.



Avage AdBlue jaoks mõeldud väiksema täitevooliku sinine kate.

3. Lisage õige kvaliteediga AdBlue<sup>19</sup>.

Ärge täitke mahutit üle.

## ⚠ HOIATUS

Kui kasutate bensiinjaaamas pumba AdBlue, on soovitatav kasutada sõiduautode jaoks mõeldud pumba. Võite kasutada ka raskeveokitele mõeldud AdBlue pumba.

## ! TÄHTS TEAVE

Vaadake, et AdBlue ei satuks auto värvile. Kui satub, loputage pinda rohke veega, kuna AdBlue võib värvi kahjustada.

## Sellega seotud teave



- AdBlue® käsitsemine (lk. 447)
- Funktsiooni AdBlue® sümbolid ja teated (lk. 450)
- AdBlue® paagi maht (lk. 639)



<sup>19</sup> ISO 22241

## Funktsiooni AdBlue® sümbolid ja teated

Heitkoguste kontrollimise süsteem jälgib pidevalt AdBlue taset, kvaliteeti ja kogust. Kui midagi on valesti, kuvatakse juhiakraanil teade.



Tähis	Teade	Spetsifikatsioon
	AdBlue tase madal	AdBlue tase on madal ja paaki tuleb täita.
	AdBlue doseerimine ja AdBlue kvaliteet	Süsteem ei tööta korrapäraselt. Pöörduge auto kontrollimiseks teenindusse <sup>A</sup> .

Tähis	Teade	Spetsifikatsioon
	<b>Lisage AdBlue<sup>d</sup></b>	AdBlue tase on kriitiliselt madal ja paaki tuleb täita kohe.
	<b>Mootori käiv. keelatud</b> ja nt: <b>Lisage vähemalt 4 liitrit AdBlue<sup>d</sup></b>	Autot ei saa käivitada enne AdBlue lisamist. Lisage AdBlue <sup>d</sup> juhiekraanil märgitud koguses või võtke ühendust teenindusega <sup>A</sup> . Märkus. <ul style="list-style-type: none"> <li>• Selleks et tasemenäidik tuvastaks lisatud AdBlue koguse õigesti, peab auto olema tasapinnal.</li> <li>• Pärast täitmist võib kuluda kuni 20 sekundit, enne kui süsteem kuvab õige taseme.</li> </ul>
	<b>Mootori käiv. keelatud</b> <b>Taaskäivitamiseks vajalik AdBlue süsteemi hooldus</b>	Süsteem ei tööta korrapäraselt. Pöörduge funktsiooni kontrollimiseks teenindusse <sup>A</sup> .

A Soovitav on kasutada volitatud Volvo teenindust.

### Sellega seotud teave

- AdBlue<sup>®</sup> taseme kontrollimine ja lisamine (lk. 448)
- AdBlue<sup>®</sup> käsitsemine (lk. 447)
- Broneerige teenindus ja remont (lk. 572)

## Mootori ja ajamisüsteemi ülekuumenemine

Teatud tingimustes sõitmisel, näiteks kiire sõidu korral mägedes või kuuma ilmaga, võib auto mootor ja jõuülekanne üle kuumeneda – seda eriti juhul, kui auto on koormatud.

- Ülekuumenemise korral võidakse mootori võimsust ajutiselt piirata.
- Väga kuuma ilma korral eemaldage radiaatorivõre ees olevad lisatud.
- Kui temperatuur mootori jahutussüsteemis on liiga kõrge, sütib ohusümbol ja juhiakraanile ilmub teade **Mootori temperatuur Kõrge temperatuur. Peatuge ohutult.** Peata auto ohutult ja lase mootoril mitu minutit tühikäigul töötada ning maha jahtuda.
- Kui kuvatakse teade **Mootori temperatuur Kõrge temperatuur. Lülitage mootor välja** või **Jahutusvedelik Madal tase. Seisake moot.**, peatage auto ja lülitage mootor välja.
- Käigukasti ülekuumenemise korral valitakse alternatiivne käiguvahetusprogramm<sup>20</sup>. Peale selle aktiveeritakse sisseehitatud kaitsefunktsioon, mis lisaks muule kuvab juhiakraanil hoiatussümboli ja teate **Ülekanne on soe Vähendage kiirust temperat. alandamiseks** või **Ülekanne on kuum Peatuge ohutult, oodake jahtumist.** Jär-

gige soovitusi ja vähendage kiirust või peatage auto ohutult ning laske mootoril mitu minutit tühikäigul töötada, et käigukast saaks maha jahtuda.

- Kui auto kuumeneb üle, võidakse konditsioneer ajutiselt välja lülitada.
- Peale suure koormusega sõitmist ärge lülitage mootorit kohe välja.

### TÄHELEPANU

Mootori jahutusventilaator võib töötada mõnda aega ka pärast mootori seiskumist; see on normaalne.

### Juhi ekraanil olevad sümbolid

Tähis	Spetsifikatsioon
	Mootori kõrge temperatuur. Järgige antud soovitusi.
	Jahutusvedeliku madal tase. Järgige antud soovitusi.
	Käigukast ülekuumenenud/jahtunud. Järgige antud soovitusi.

## Sellega seotud teave

- Jahutusvedeliku lisamine (lk. 582)
- Haagisega sõitmine (lk. 457)
- Ettevalmistused pikaks sõiduks (lk. 439)
- Käiguvahetuse näidik\* (lk. 423)

<sup>20</sup> Kehtib automaatkäigukasti puhul.

## Käivitusaku ülekoormus

Auto elektrilised funktsioonid koormavad akut erineval tasemel. Väldi väljalülitatud mootoriga süüteasendi II kasutamist. Kasutage selle asemel süüteasendit I, milles energiakulu on väiksem.

Samuti arvesta erinevate lisaseadmetega, mis koormavad elektrisüsteemi. Ärge kasutage funktsioone, mis kasutavad väljalülitatud mootoriga palju energiat. Näiteid sellistest funktsioonidest:

- salongi ventilator
- esituled
- tuuleklaasipuhasti
- audiosüsteem (kõrge helitugevus).

Kui käivitusaku pinge on madal, kuvatakse juhiekraanil teade. Energiasäästufunktsioon lülitab välja teatud funktsioonid või vähendab teatud funktsioone, nt salongi ventilator ja/või helisüsteem.

- Sel juhul tuleb aku laadimiseks mootor käivitada ja seda vähemalt 15 minutit töös hoida – käivitusakut laetakse sõidu ajal tõhusamalt kui seistes ja mootori tühikäigul töötades.

## Sellega seotud teave

- Aku (lk. 591)
- Süüteasendid (lk. 406)

## Auto käivitamine abiakuga

Kui aku on tühi, saab auto käivitada teisest akust tuleva vooluga.

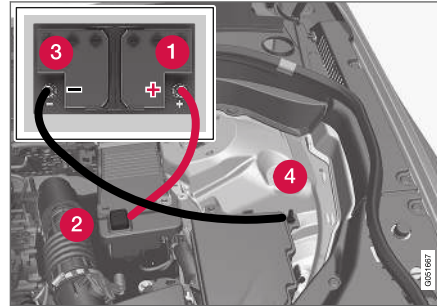

Käivituskaabli ühenduskohad.

Autot abiakuga käivitades tuleb toimi lühiste ja muu kahju vältimiseks järgmiste juhiste kohaselt:

1. Lülitage auto elektrisüsteem süüteasendisse **0**.
2. Veendu, et abikäivitusaku pinge on 12 V.
3. Kui abikäivitusaku on paigaldatud teise autosse - lülitage abistava auto mootor välja ja veenduge, et autod ei puutu kokku.

4. Ühenda punase käivituskaabli üks klamber abikäivitusaku plussklemmiga (1).

### ! TÄHTIS TEAVE

Ühenda käivituskaabel ettevaatlikult, vältides lühise tekitamist mootoriruumis.

5. Avage auto plussklemmi kate (2).
6. Ühendage punase käivituskaabli teine klamber auto plussklemmiga (2).
7. Ühenda musta käivituskaabli üks klamber abikäivitusaku miinusklammiga (3).
8. Ühendage musta käivituskaabli teine klamber auto miinusklammiga (4).
9. Kontrollige, kas käivituskaabli klambrid on korralikult kinnitatud, et käivitamise ajal ei tekiks sädemeid.
10. Käivitage abistava auto mootor ja laske sel mõni minut töötada tühikäigust veidi suuremal pöörete arvil, ligikaudu 1500 pöört/minutis.
11. Käivitage tühjenenud akuga auto mootor.

### ! TÄHTIS TEAVE

Ärge puutuge käivitamisel kaabli ja auto vahelisi ühendusi. Sädemete tekkimise oht.

- ◀ 12. Eemaldage käivituskaablid vastupidises järjekorras - kõigepealt must ja seejärel punane.

Veenduge, et musta käivituskaabli kumbki klamber ei puutu kokku auto/abiaku plussklemmi või punase käivituskaabli klambriga.

### HOIATUS

- Akust võib eralduda väga plahvatusohtlikku gaasilist vesinikku. Käivitusjuhtme ebaõigel ühendamisel võib tekkida säde, millest võib piisata aku plahvatamiseks.
- Ärge ühendage käivitusjuhtmeid kütusesüsteemi komponentide või liikuvate osadega. Olge kuumade mootoriosade juures ettevaatlik.
- Aku sisaldab väävelhapet, mis võib tõsi-seid põletusi tekitada.
- Väävelhappe kokkupuutel silmade, naha või riietega pese kohe rohke veega. Kui hapet on silma pritsinud, pöörduda viivitamatult arsti poole.
- Ärge suitsetage aku läheduses.

### Sellega seotud teave

- Käivita auto (lk. 404)
- Süüteasendid (lk. 406)
- Rooli reguleerimine (lk. 188)
- Süüterežiimi valimine (lk. 407)

### Haakekonks\*

Auto saab varustada ka haakekonksuga, mis võimaldab näiteks vedada haagist.

Autole võivad olla saadaval erinevad haagisekonksud. Lisateabe saamiseks võtke ühendust Volvo edasimüüjaga.

#### TÄHTIS TEAVE

Kui mootor seisatakse, saab akupinge haagise pistmikku automaatselt välja lülitada, et vältida käivitusaku tühjenemist.

#### TÄHTIS TEAVE

Haakekuuli tuleb kulumise takistamiseks regulaarselt puhastada ja määrdeainega määrada.

#### TÄHELEPANU

Vibratsioonisummutiga haakeseadme kasutamisel ei tohi haakekuuli määrada.

Kehtib ka siis, kui paigaldate jalgrattaraami, mis kinnitub ümber haakekuuli.

#### TÄHELEPANU

Kui auto on varustatud haakekonksuga, puudub sellel avaus tagumise püksiraasa kinnitamiseks.

### Sellega seotud teave

- Väljalükatavad/sissetömmatavad haakekonksud\* (lk. 455)
- Haagisega sõitmine (lk. 457)
- Haakekonksule paigaldatud jalgrattaraam\* (lk. 461)
- Haakekonksu\* spetsifikatsioonid (lk. 455)

## Haakekonksu\* spetsifikatsioonid

Haakekonksu mõõdud ja kinnituskohad.

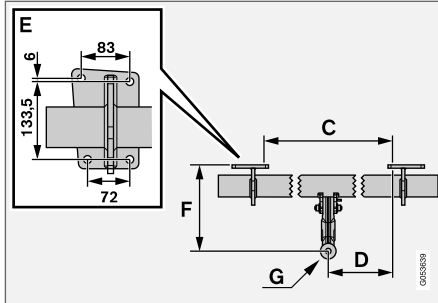
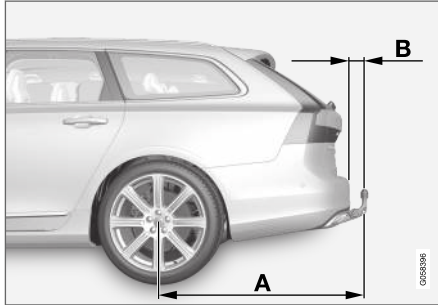

Mõõdud, kinnituskohad millimeetrites (tollides)	
A	1204,1 (47,4)
B	80,5 (3,2)
C	875 (34,4)
D	437,5 (17,2)
E	Vt ülal toodud joonist
F	286,2 (11,3)
G	Kuuli keskosa

### Sellega seotud teave

- Haakekonks\* (lk. 454)
- Veovõime ja kuulisurve (lk. 632)

## Väljalükatavad/sissetõmmatavad haakekonksud\*

Väljalükatavad/sissetõmmatavad haakekonksud on alati käepärast ning neid on lihtne vajadusel välja lükata või sisse tõmmata. Sissetõmmatud asendis on haakekonks täielikult varjatud.

### **⚠ HOIATUS**

Järgige hoolga haagisekonksu sissetõmbamise ja pikendamise juhiseid.

### Haakekonksu pikendamine

### **⚠ HOIATUS**

Ärge seiske haakekonksu pikendamisel auto taga keskosas kaitseraua lähedal.

1.

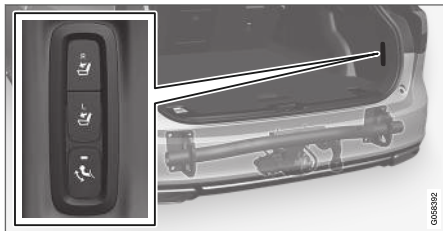

Avage tagaluuk. Haakekonksu pikendamise/ sisse tõmbamise nupp paikneb pagasiruumi tagaosas ja paremal. Haakekonksu pikendamiseks peab nupu oranž märgutuli põlema.

2.



Vajutage nuppu – kui nuppu pikalt all hoida, ei hakata haakekonksu pikendada.

> Haakekonks sirutub välja ja alla avatud asendisse – märgutuli vilgub oranžilt.

#### **⚠ HOIATUS**

Kui haagisekonksuga on ühendatud haagis, ärge vajutage pikendamise/sissetõmbamise nuppu.

#### **i TÄHELEPANU**

Veokonks peab kõigepealt lõpetama pikendamise, alles seejärel saab selle liigutada lukustatud asendisse. Selleks võib kuluda mitu sekundit. Kui veokonks pole lukustatud asendisse fikseeritud, oodake paar sekundit ja proovige uuesti.

3.



Liigutage haakekonks lõppasendisse, kus see paika lukustub – oranž märgutuli jääb põlema.

> Haakekonks on kasutusvalmis.

#### **⚠ HOIATUS**

Kinnitage haagise ohutuskaabel kindlasti ettenähtud toendisse.

#### **i TÄHELEPANU**

Energiasäästurežiim lülitub mõne aja möödudes sisse ja märgutuli kustub. Süsteem taasaktiveeritakse tagaluugi sulgemise ja avamisega. See kehtib haagisekonksu sissetõmbamisel või pikendamisel.

Kui auto tuvastab ühendatud haagise elektriliselt, näidikutuli kustub.

## Haakekonksu sissetõmbamine

### ! TÄHTIS TEAVE

Veenduge, et elektripistikupesas pole pistikut ega adapterit, kui haagisekonksu sisse tõmbate.

1.

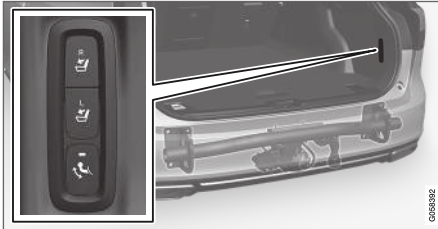

Avage tagaluuk. Vajutage pagasiruumi tagaosas ja paremal paiknevat nuppu – kui nuppu pikalt all hoida, ei hakata haakekonksu sisse tõmbama.

> Haakekonks langeb automaatselt avatud asendisse – nupu oranž näidik hakkab vilkuma.

2.

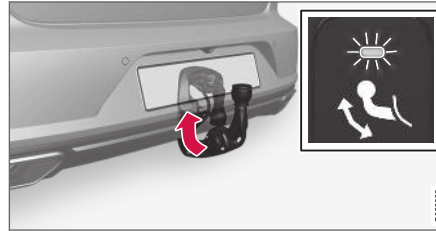

Haakekonksu lukustamiseks viige see sissetõmmatud lõppasendisse, kus see lukustatakse.

> Kui haakekonks tõmmati õigesti sisse, jääb näidik põlema.

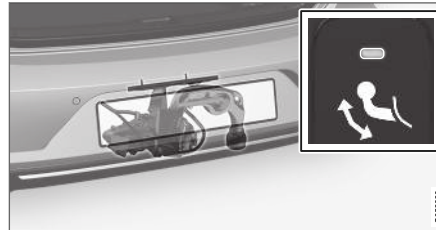

### Sellega seotud teave

- Haagisega sõitmine (lk. 457)
- Haakekonks\* (lk. 454)

## Haagisega sõitmine

Haagise vedamise korral tuleb pöörata tähelepanu mitmele tähtsale asjaolule seondult nii haagisekonksuga, haagise enda kui ka koorma haagisele paigutamisele.

Lubatud koormus oleneb auto töökaalust. Reisi- ja lisavarustuse, näiteks haakekonks, summaarne mass vähendab lubatud koormust vastava väärtuse võrra.

Autol on olemas haagise vedamiseks vajalikud lisaseadmed.

- Auto haagisekonks peab olema heaks kiidetud tüüpi haagisekonks.
- Paigutage koorem haagisele nii, et koormus auto haagisekonksule ei ületaks lubatud maksimaalset haakeseadise koormust. Haakekonksule avalduvat koormust arvestatakse auto kandevõime koormuse hulka.
- Suurendage rehvirõhku täiskoormuse puhul soovitava rõhuni.
- Haagisega sõites koormatakse mootorit tavapärasest enam.
- Ärge vedage täiesti uue autoga rasket haagist. Oodake, kuni autoga on sõidetud vähemalt 1000 km (620 miili).
- Pidureid koormatakse pikkadel ja järskudel allamäge suunduvatel lõikudel tavalisest rohkem. Lülitage manuaalkäigukasti korral



- ◀◀ madalamale käigule ja kohandage vastavalt kiirust.
- Järgige sõidukiiruse ja masside kohta kehtivaid piiranguid.
  - Haagisega sõitke järsust pikast tõusust üles väikse kiirusega.
  - Maksimaalne näidatud haagise mass kehtib ainult kõrgustel kuni 1000 m merepinnast kõrgemal (3280 jalga). Suurematel kõrgustel võib mootori võimsus ja sõiduki ronimisvõimekus olla vähendatud, kuna õhk on hõredam, ning seetõttu tuleks haagise koormat vähendada. Auto ja haagise kaalu tuleb vähendada 10 % iga tõustud 1000 m (3280 jala) (või selle osa) kohta.
  - Ärge sõitke haagisega üle 12 % tõusudel.

### **i TÄHELEPANU**

Äärmuslikud ilmaolud, haagise vedamine või sõit kõrgmäestikus ning kütusekvaliteet on tegurid, mis suurendavad oluliselt auto kütusekulu.

### **Haagise ühendus**

Adaptari kasutamine osutub vajalikuks juhul, kui sõiduki haagisekonks on 13-harulise pistikupeesaga ja haagis on 7-harulise pistikuga. Kasutage Volvo poolt heaks kiidetud adaptarit. Veenduge, et kaabel ei lohise maas.

### **! TÄHTIS TEAVE**

Kui mootor seisatakse, saab akupinge haagise pistmikku automaatselt välja lülitada, et vältida käivitusaku tühenemist.

### **Haagise massid**

### **! HOIATUS**

Järgige haagiste kaalude kohta antud soovitusi. Muidu võib auto ja haagise juhitavus järkude liigutuste ja pidurdamise korral halveneda.

### **i TÄHELEPANU**

Haagiste maksimaalsed lubatud kaalud on Volvo poolt ette nähtud. Riigisiseste nõuetega sõidukitele võivad olla haagiste kaalud ja kiirused täiendavalt piiratud. Haakekonksud võivad olla sertifitseeritud suurema pukseerimiskaaluga kui auto tegelikult võib pukseerida.

### **Tasemekontroll\***

Auto püüab säilitada ühtlast kõrgust koorma raskusest hoolimata (kuni maksimaalse lubatud koormuseni). Kui auto seisab, langeb auto tagaosale veidike alla - see on normaalne.

### **Sõitmisel mägisel maastikul ja kuuma ilmastikuga piirkondades**

Teatud olukordades võib haagise vedamisel ilmnedä ülekuumenemise oht. Kui mootor ja veosüsteem kuumenevad üle, kuvatakse juhi ekraanil ohusümbol ning sõnum.

Järgnev rakendub vaid automaatkäigukastiga autodele.

Automaatkäigukast valib alati sõiduki koormusele ja mootori kiirusele sobiva käigu.

### **Järsud tõusud**

Ärge valige automaatkäigukasti kõrgemat käiku, kui mootor suudab kasutada - kõrgema käigu kasutamine madalate mootori pöörete juures ei ole alati kasulik.

### **Parkimine tõusul**

1. Vajutage piduripedaal lõpuni alla.
2. Aktiveerige seisupidur.
3. Valige käigukangi asend **P**.
4. Vabastage piduripedaal.

Blokeerige rattad tõkiskingadega, kui pargite haagisega autot kaldel.

### **Sõidu alustamine tõusul**

1. Vajutage piduripedaal lõpuni alla.
2. Valige käiguasend **D**.
3. Seisupiduri vabastamine.
4. Vabastage pidur ja alustage liikumist.

## Sellea seotud teave

- Haagise stabiilsusabisüsteem\* (lk. 459)
- Haagisetulede kontrollimine (lk. 460)
- Veovõime ja kuulisurve (lk. 632)
- Mootori ja ajamisüsteemi ülekuumenemine (lk. 452)
- Mootoriõli jaoks ebasoodsad sõidutingimused. (lk. 637)

## Haagise stabiilsusabisüsteem\*

Haagise stabiilsusabifunktsioon (TSA<sup>21</sup>) stabiliseerib autot ja haagist, kui haagis ja auto ei püsi enam sõidujoonel. Funktsioon on stabiilsusabisüsteemi ESC<sup>22</sup> osa.

### Lengerdamise põhjused

Iga auto ja selle külge ühendatud haagis võivad lengerdama hakata. Tavaliselt tekib lengerdamine suurtel kiirustel. Kuid see oht on ka madalamatel kiirustel, kui haagis on üle koormatud või koorem on valesti jaotatud, nt liiga taga.

Lengerdus tekib mingi vallandava sündmuse toimel, nt:

- Ootamatult tekkinud võimas küljetuul.
- Ebaühtlasel teel sõitmine või löökaugust läbi sõitmine.
- Rooli äkiline keeramine.

Lengerduse korral on seda raske või võimatu kõrvaldada. Lengerdamine muudab auto ja haagise juhtimise keeruliseks ning tekib oht, et auto satub valesse ritta või sõidab teelt välja.

### Haagise stabiilsusabifunktsioon

Haagise stabiilsusabifunktsioon jälgib pidevalt auto liikumist, eriti külgliikumist. Lengerduse tuvastamisel pidurdatakse esirattaid. See on vajalik auto ja haagise stabiliseerimiseks. Tihti peale

piisab sellest selleks, et juht saavutaks auto üle taas kontrolli.

Kui lengerdus ei kao stabiilsusabisüsteemi esimesel rakendamisel, pidurdatakse autot ja haagist kõigi ratastega ning vähendatakse mootori võimsust. Kui lengerdamine on järk-järgult vähenenud ja auto ning haagis on jälle stabiilsed, lõpetab süsteem reguleerimise ja juht saavutab auto üle täieliku kontrolli.

### **i** TÄHELEPANU

Stabiilsusfunktsioon lülitub välja, kui juht valib režiimi Sport, inaktiveerides keskekraanil menüüsüsteemis valiku **ESC**.

Haagise stabiilsusabisüsteem ei pruugi rakenduda, kui juht kasutab järske juhtimisvõtteid, sest sellisel juhul ei saa süsteem aru, kas lengerdamist tekitab haagis või juht.



Kui haagise stabiilsusabisüsteem on aktiivne, vilgub juhi ekraanil sümbol **ESC**.

## Sellea seotud teave

- Haagisega sõitmine (lk. 457)
- Elektrooniline stabiilsusabisüsteem (lk. 273)

<sup>21</sup> Trailer Stability Assist

<sup>22</sup> Electronic Stability Control



## Haagisetulede kontrollimine

Haagise ühendamisel kontrollige, et kõik haagise tuled oleksid töökorras.

### Haagise suuna- ja pidurituled

Kui vähemalt üks haagise suuna- või pidurituli on katki, kuvatakse juhiakraanil sümbol ja teade.

Juht peab enne sõidu alustamist kontrollima haagise ülejäänud tulesid käsitsi.

Tähis	Teade
	<ul style="list-style-type: none"> <li>• Haagise suunatuli <b>Parema suunatulede rike</b></li> <li>• Haagise suunatuli <b>Vasaku suunatule rike</b></li> </ul>
	<ul style="list-style-type: none"> <li>• Haagise pidurituli <b>Rike</b></li> </ul>

Kui haagise suunatuli on katki, siis vilgub ka juhiakraanil olev suunatule märgutuli tavapärasest kiiremini.

### Haagise tagumised udutuled

Haagise ühendamisel ei pruugi auto tagumised udutuled süttida. Sellisel juhul on tagumiste udutulede funktsioon lülitunud ümber haagisele. Tagumiste udutulede aktiveerimisel kontrollige ohutuse tagamiseks, et haagisel oleksid tagumised udutuled.

## Haagisetulede kontrollimine\*

### Automaatkontroll

Kui haagis on elektriliselt ühendatud, saab haagisetulesid kontrollida automaatse aktiveerimise abil. Funktsioon aitab juhil kontrolliga haagisetulede toimimist enne sõitma asumist.

Kontrolli sooritamiseks peab mootor olema välja lülitatud.

1. Kui haagis on haakeseadmega ühendatud, kuvatakse juhi ekraanil teade **Haagisetulede automaatne kontroll**.
2. Teate kinnitamiseks vajutage rooli parempoolse klahvistiku nuppu **O**.  
> Käivitub tulede kontroll.
3. Väljuge autost ja kontrollige tulesid.  
> Kõik haagisetuled hakkavad vilkuma; seejärel süttivad need ükshaaval.
4. Veenduge, et kõik haagisetuled toimivad.
5. Mõne aja möödudes hakkavad kõik haagisetuled uuesti vilkuma.  
> Kontroll on lõppenud.

### Automaatkontrolli väljalülitamine

Automaatkontrolli funktsiooni saab keskekraani abil välja lülitada.

1. Vajutage ülavaates **Seaded**.
2. Vajutage **My Car → Tuled ja valgustus**.

3. Tühistage valik **Haagisetulede automaatne kontroll**.

### Käsitsi kontrollimine

Kui automaatkontroll on välja lülitatud, saab kontrollimise käivitada käsitsi.

1. Vajutage ülavaates **Seaded**.
2. Vajutage **My Car → Tuled ja valgustus**.
3. Valige **Haagisetulede käsitsi kontroll**.  
> Käivitub tulede kontroll. Väljuge autost ja kontrollige tulesid.

### Sellega seotud teave

- Haagisega sõitmine (lk. 457)

## Haakekonksule paigaldatud jalgrattaraam\*

Soovitatav on kasutada Volvo toodetud jalgrattaraami.

Sellega välistatakse sõiduki kahjustamise oht ja tagatakse parim võimalik ohutus teekonna vältel. Volvo jalgrattaraame saab osta volitatud Volvo edasimüüjalt.

Järgige hoolikalt jalgrattaraamiga kaasasolevaid juhiseid.

- Jalgrattaraam koos koormaga võib kaaluda kuni 75 kg (165 naela).
- Jalgrattaraam võib olla loodud kuni kolmele jalgrattale.

### HOIATUS

Jalgrattahoidja vale kasutamine võib kahjustada haakekonksu ja autot.

Jalgrattahoidja võib haakekonksult lahti tulla, kui:

- see on haakekonksule valesti paigaldatud;
- see on üle koormatud, vt maksimaalset koormust jalgrattahoidja juhisest;
- seda kasutatakse muude asjade vedamiseks peale jalgratate.

Haakekonksule paigaldatud jalgrattaraam mõjutab auto sõiduomadusi näiteks järgmistel põhjustel:

- suurem mass;
- väiksem kiirendamisvõime;
- väiksem kliirens;
- muutunud pidurdusvõime.

## Soovitused jalgratta laadimiseks jalgrattaraamile

Mida suurem on vahemaa koorma raksuskese ja haakekonksu vahel, seda suurem on koorem haakekonksul.

Laadige järgmiste soovituste järgi.

- Paigaldage kõige raskem ratas autole kõige lähemale.
- Hoidke koorem sümmeetriline ja auto kesksale võimalikult lähedal, näiteks kui laaditakse mitu ratas, pange need vaheldumisi eripidi.
- Eemaldage transportimiseks jalgratta küljest lahtised esemed, näiteks jalgrattakorv, aku või lasteiste. Sellega vähendatakse osaliselt koormust haakekonksule ja jalgrattaraamile ning osaliselt vähendatakse tuuletakistust, mis mõjutab kütusekulu.
- Ärge kasutage ratastel kaitsekatteid. See võib mõjutada manööverdatavust, halvendada nähtavust ja suurendada kütusekulu. Peale

selle võib see avaldada haakekonksule suuremat koormust.

## Sellega seotud teave

- Haakekonks\* (lk. 454)

## Pukseerimine

Pukseerimine tähendab ühe sõiduki vedamist nööriaga sleppis teise sõiduki poolt.

Enne pukseerimist tehke kindlaks suurim lubatud pukseerimiskiirus.

## Ettevalmistused ja pukseerimine

### ! TÄHTIS TEAVE

Võtke arvesse, et autot võib pukseerida ainult edaspidi.

- Ärge pukseerige automaatkäigukastiga autosid kiirustel üle 80 km/h (50 miili tunnis) või rohkem kui 80 km (50 miili) kaugusele.

### ! HOIATUS

- Veendu, et roolilukk on vabastatud, enne kui alustad pukseerimist.
- Süüteasend **II** peab olema aktiivne – süüteasendis **I** inaktiveeritakse kõik turvapadjad.
- Auto pukseerimisel hoidke kaugjuhtpulti autos.

### ! HOIATUS

Piduri- ja roolivõimendi ei tööta, kui mootor on välja lülitatud – pidurit tuleb vajutada umbes 5 korda tugevamalt ja rooli on tavalisest palju raskem keerata.

1. Lülitage ohutuled sisse.
2. Fikseerige puksiirkõis puksiiraasa.
3. Rooliluku väljalülitamiseks tehke auto lukust lahti.
4. Pange auto süüteasendisse **II** - keerake käivitusnupp päripäeva ilma piduripedaali (või manuaalkäigukastiga autodel siduripedaali) alla vajutamata ja hoidke käivitusnupp selles asendis ligikaudu 4 sekundit. Seejärel vabastage nupp – see liigub automaatselt algasendisse.
5. Viige käigukang neutraalasendisse **N** ja vabastage seisupidur.  
Kui akupinge on liiga madal, ei saa seisupidurit vabastada. Kui akupinge on liiga madal, kasuta abiakut.  
> Pukseeriv sõiduk võib nüüd alustada pukseerimist.
6. Liigse jõnksutamise vältimiseks vedava auto aeglustamisel hoidke puksiirkõis pingul ja jalga kergelt piduripedaalil.
7. Seismajäämiseks ole valmis pidurdama.

## Käivitusabi

Ärge tõmmake autot mootori käivitamiseks teise autoga. Kasuta abiakut, kui auto aku on tühi ja auto ei käivitu.

### ! TÄHTIS TEAVE

Mootori käimatõmbamine võib kaasa tuua katalüüsmuunduri rikke.

## Sellega seotud teave

- Puksiiraasa paigaldamine ja eemaldamine (lk. 463)
- Ohutuled (lk. 152)
- Väljatõmbamine (lk. 464)
- Auto käivitamine abiakuga (lk. 453)
- Süüterežiimi valimine (lk. 407)

## Puksiiraasa paigaldamine ja eemaldamine

Kasutage pukseerimiseks puksiiraasa. Sõiduki ees ja taga kaitseraua paremal poolel kate all on keermestatud auk, millesse kruvitakse pukseerimisaas.

### **i** TÄHELEPANU

Kui auto on varustatud haakekonksuga, puudub sellel avaus tagumise puksiiraasa kinnitamiseks.

## Puksiiraasa paigaldamine

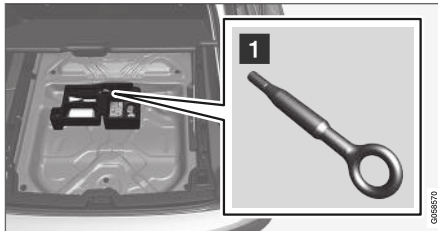

- 1** Võtke pakiruumi all olevast vahukapslist puksiiraas.

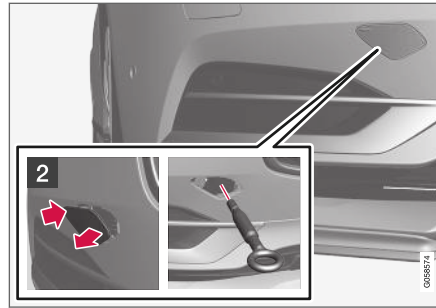

- 2** Esiosa: Eemaldage kate, vajutades tähistust sõrmega.  
> Kate avaneb ja siis saab selle eemaldada.

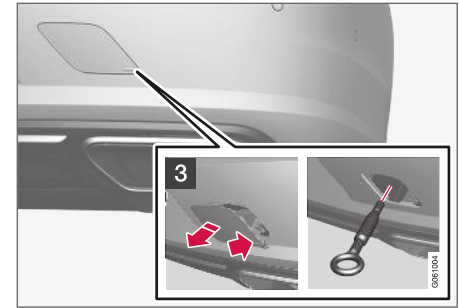

- 3** Taga: Eemaldage kate – vajutage märgisele sõrmega ja samal ajal kasutage vastasküljel/-nurgal münti või muud sarnast eset.  
> Kate avaneb ja siis saab selle eemaldada.

4. Keerake puksiiraas kinni, kuni see peatub. Keerake puksiiraas tugevalt kinni. Näiteks tõmmake see läbi mutrivõtme\* ja kasutage võtit kangina.

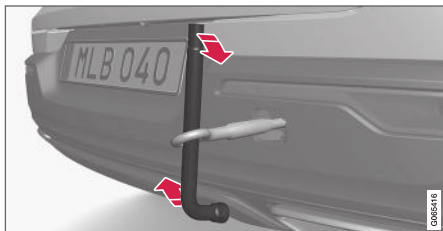

### ! TÄHTIS TEAVE

Puksiiraas tuleb kindlasti kuni lõpuni kindlalt paika kinnitada.

Puksiiraasa eemaldamine.

- Pärast kasutamist eemalda pukseerimisaas ja asetage hoiukohta tagasi.  
Lõpetuseks paigaldage kate kaitseraua külge tagasi.

Puksiiraasa abil võib auto ka platvormiga puksiirsõidukile tõmmata. Auto asendist ja kliirensist sõltub, kas see on võimalik.

Kui puksiirauto ramp on liiga järsk või auto kliirens on ebasobiv, võib auto puksiiraasaga tõmbamisel kahjustuda.

Vajadusel tõstke autot puksiirauto tõsteseadmega. Ärge kasutage puksiiraasa.

### ! HOIATUS

Auto vedamisel puksiirauto platvormile ei tohi kedagi ega midagi olla puksiirauto taga.

### ! TÄHTIS TEAVE

Pukseerimisaas on mõeldud ainult maanteel pukseerimiseks, **mitte** porri jäänud auto väljatõmbamiseks. Väljatõmbamiseks tuleb kasutada vastavat teenust pakkuva firma abi.

### Sellega seotud teave

- Pukseerimine (lk. 462)
- Väljatõmbamine (lk. 464)
- Tööriistakott (lk. 537)

## Väljatõmbamine

Kui autoga ei saa liikuda, tuleb autot teise sõiduki abil vedada.

Väljatõmbamiseks tuleb kasutada vastavat teenust pakkuva firma abi.

Puksiiraasa abil saab auto ka platvormiga puksiirsõidukile tõmmata.

**Kehtib tasemekontrollifunktsiooniga autode puhul\***: Kui autol on õhkvedrustus, tuleb see välja lülitada enne, kui auto tungrauaga üles tõstetakse. Funktsiooni väljalülitamine keskekraani kaudu.

1. Vajutage ülavaates **Seaded**.
2. Vajutage **My Car** → **Seisupidur ja vedrustus**.
3. Valige **Tasanduskontrolli juhtimise väljalülitamine**.

Auto asend ja kliirens määravad selle, kas auto saab platvormile tõmmata. Kui puksiirauto ramp on liiga järsk või auto kliirens on ebasobiv, võib auto tõmbamisel kahjustada saada. Sellisel juhul tuleb autot puksiirauto tõsteseadmega tõsta.

### ! HOIATUS

Auto vedamisel puksiirauto platvormile ei tohi kedagi ega midagi olla puksiirauto taga.

**! TÄHTIS TEAVE**

Pukseerimisaas on mõeldud ainult maanteel pukseerimiseks, **mitte** porri kinni jäänud auto väljatõmbamiseks. Väljatõmbamiseks tuleb kasutada vastavat teenust pakkuva firma abi.

**! TÄHTIS TEAVE**

Autot võib pukseerida ainult edaspidi.

**Sellega seotud teave**

- Puksiiraasa paigaldamine ja eemaldamine (lk. 463)

**HomeLink®\*23**

HomeLink®24 on auto elektrisüsteemi integreeritud programmeeritav kaugjuhtimispult, millega saab juhtida kuni kolme seadet (nt garaažiust, häiresüsteemi, välis- ja sisevalgustust jne) ja asendada nende kaugjuhtimispulte.

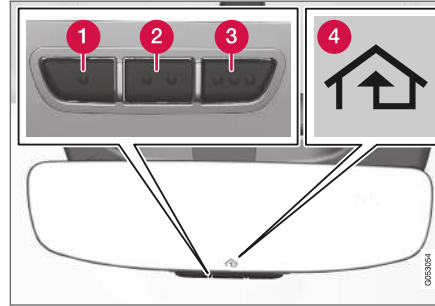
**Üldist**

Joonis on illustriatiivne – versioon võib olla erinev.

- 1 Nupp 1
- 2 Nupp 2
- 3 Nupp 3
- 4 Indikaator tuli

HomeLink® on sisemisse tahavaatepeeglisse sisse ehitatud. HomeLink®-i paneel koosneb kolmest programmeeritavast nupust ja ühest näidikutulest peegli klaasis.

Lisateabe saamiseks võtke ühendust ettevõttega HomeLink®, külastage aadressi [www.HomeLink.com](http://www.HomeLink.com), [www.youtube.com/HomeLinkGentex](http://www.youtube.com/HomeLinkGentex) või helistage maksuvabal numbril 00 8000 466 354 65 (või tasulisel numbril +49 6838 907 277)<sup>25</sup>.

Hoidke algsed kaugjuhtimispuldid alles edasiseks programmeerimiseks (nt auto vahetamisel või kasutamisel teises autos). Auto müümisel on soovitatav kustutada ka nuppude programmeerimine.

**Sellega seotud teave**

- Süsteemi HomeLink kasutamine (lk. 467)
- HomeLink®\* programmeerimine (lk. 466)
- HomeLink®\*-i tüübikinnitus (lk. 468)

<sup>23</sup> Kehtib teatud mudelitel.

<sup>24</sup> HomeLink ja HomeLink -i majasümbol on ettevõtte Gentex Corporation registreeritud kaubamärgid.

<sup>25</sup> Pange tähele, et tollivaba number ei pruugi operaatorist olenevalt saadaval olla.

## HomeLink®\*26 programmeerimine

Järgige neid juhiseid HomeLink®-i programmeerimiseks, tehtud programmeerimiste lähtestamiseks või üksikute nuppude uuesti programmeerimiseks.

### **i** TÄHELEPANU

Teatavates sõidukites tuleb enne HomeLink®-i programmeerimist või kasutamist lülitada süüde tarvikute asendisse (ACC). Võimaluse korral paigaldage uued patareid kaugjuhtimis-pulti, mille HomeLink®-iga asendate, selle kiiremaks programmeerimiseks ja raadiosignaali paremaks edastamiseks. HomeLink®-i nupud tuleb enne programmeerimist lähtestada.

### **⚠** HOIATUS

HomeLink®-i programmeerimisel võib programmeeritav garaažiuks või värav aktiveeruda. Seega veenduge, et ukse või värava läheduses pole selle programmeerimise ajal kõrvalisi isikuid. Auto peab seisma garaažiukse avaja programmeerimise ajal väljaspool garaaži.

1. Suunake kaugjuhtimispuul programmeeritava HomeLink®-nupu poole ja hoidke seda nupust ligikaudu 2-8 cm (ligikaudu 1-3 tolli) kaugusel. Ärge katke kinni HomeLink®-i märgutuld.

**Märkus.** Mõne kaugjuhtimispuuldiga saab HomeLink®-nuppu programmeerida 15-20 cm (ligikaudu 6-12 tolli) kauguselt. Pidage seda meeles juhuks, kui programmeerimisel ilmneb probleeme.

2. Vajutage ja hoidke all mõlemat kaugjuhtimispuuldi nuppu ja HomeLink®-i jaoks programmeeritavat nuppu.

3. Ärge vabastage nuppe enne, kui märgutuli pole lülitunud aeglaselt vilkumiselt (umbes kord sekundis) kiiresti vilkumisele (umbes kümme korda sekundis) või pole põlema jäänud.

> **Kui tuli põleb pidevalt:** annab märku, et programmeerimine on lõppenud. Aktiveerimiseks vajutage programmeeritud nuppu kaks korda.

**Kui tuli vilgub kiiresti:** HomeLink®-ile programmeeritaval seadmel võib olla turvafunktsioon, mis eeldab lisatoiminguid. Kontrollige, vajutades programmeeritud nuppu kaks korda, et näha, kas programmeerimine toimib. Vastasel korral minge järgmiste sammude juurde.

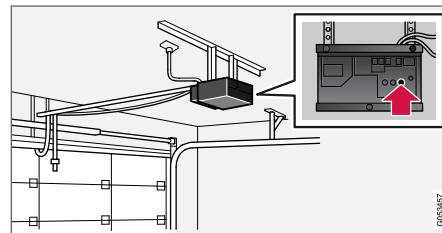

4. Tuvastage garaažiukse vms vastuvõtja õppimisnupp<sup>27</sup>. Tavaliselt asub see vastuvõtjal antenniklambri lähedal.

<sup>26</sup> Kehtib teatud mudelitel.

<sup>27</sup> Nupu märgistus ja värvid on tootjatel erinevad.

5. Vajutage vastuvõtja õppimisnuppu üks kord. Programmeerimine tuleb sooritada 30 sekundi jooksul alates nupu vajutamisest.
6. Programmeerimiseks vajutage soovitud HomeLink®-i nuppu ja vabastage see. Korra-ke vajutamist/allhoidmist/vabastamist veel kord, olenevalt vastuvõtja mudelist ka kolmas kord.
  - > Programmeerimine peaks olema nüüd lõpetatud ning garaažiuks, värav vm seade programmeeritud nupu vajutamisel aktiiveeruma.

Kui programmeerimisel ilmneb probleeme, võtke ettevõttega HomeLink® ühendust aadressil [www.HomeLink.com](http://www.HomeLink.com), [www.youtube.com/HomeLinkGentex](http://www.youtube.com/HomeLinkGentex) või helistage maksuvabal numbril 00 8000 466 354 65 (või tasulisel numbril +49 6838 907 277)<sup>28</sup>.

### Üksiknuppude uuesti programmeerimine

HomeLink® -i üksiknupu ümberprogrammeerimiseks toimige järgmiselt:

1. Vajutage soovitud nuppu ja hoidke seda all umbes 20 sekundit.

2. Kui indikaatorituli HomeLink®-il hakkab aeglaselt vilkuma, saab programmeerimist tavapäraselt jätkata.

**Märkus.** Kui ümber programmeeritavat nuppu ei programmeerita uuele üksusele, jätkatakse eelnevalt salvestatud programmi kasutamist.

### HomeLink® -i nuppude lähtestamine

HomeLink®-i nuppe on võimalik lähtestada vaid kõiki korraga, mitte iga nuppu eraldi. Üksikuid nuppe saab vaid uuesti programmeerida.

- Vajutage ja hoidke all HomeLink®-i välimisi nuppe (1 ja 3) umbes 10 sekundit.
  - > Kui indikaatorituli ei põle enam püsivalt, vaid hakkab vilkuma, on nupud lähtestatud ja uuesti programmeerimiseks valmis.

### Sellega seotud teave

- Süsteemi HomeLink kasutamine (lk. 467)
- HomeLink®\* (lk. 465)
- HomeLink®\*-i tüübikinnitus (lk. 468)

## Süsteemi HomeLink kasutamine

Kui HomeLink® on täielikult programmeeritud, saab seda kasutada mitme originaaljuhtimispludi asemel.

Vajutage programmeeritud nuppu. Garaažiuks, värav, signalisatsioon vms aktiveerub (sellele võib kuluda paar sekundit). Kui nuppu hoitakse all kauem kui 20 sekundit, siis alustatakse uuesti programmeerimist. Kui nupp on alla vajutatud, siis märgutuli põleb või vilgub. Vajaduse korral võib paralleelselt HomeLink® -iga kasutada muidugi ka algseid kaugjuhtimisplulte.

### TÄHELEPANU

Kui süüde on välja lülitatud, töötab HomeLink® 30 minuti jooksul pärast juhiukse avamist.

### HOIATUS

- Kui HomeLink®-i kasutatakse garaažiukse või värava juhtimiseks, veenduge, et ukse või värava liikumise ajal ei oleks mitte kedagi selle läheduses.
- Ärge kasutage HomeLink®-i garaažiuksega, millel ei ole peatamise ja tagasipööramise ohutusfunktsioone.

<sup>28</sup> Pange tähele, et tollivaba number ei pruugi operaatorist olenevalt saadaval olla.

#### ◀ Sellega seotud teave

- HomeLink®\* (lk. 465)
- HomeLink®\* programmeerimine (lk. 466)
- HomeLink®\*-i tüübikinnitus (lk. 468)

### HomeLink®\*<sup>29</sup>-i tüübikinnitus

#### EL-i tüübikinnitus

Gentex Corporation kinnitab, et HomeLink®-i mudel UAHL5 vastab raadioseadmete direktiivile 2014/53/EL.

Lainepikkus, milles raadioseade töötab:

- 433,05–434,79 MHz <10 mW E.R.P.
- 868,00–868,60 MHz <25 mW E.R.P.
- 868,70–868,20 MHz <25 mW E.R.P.
- 869,40–869,65 MHz <25 mW E.R.P.
- 869,70–870,00 MHz <25 mW E.R.P.

Serdi omaniku aadress: Gentex Corporation, 600 North Centennial Street, Zeeland MI 49464, USA

Lisateavet vaadake aadressilt [support.volvocars.com](http://support.volvocars.com).

#### Sellega seotud teave

- HomeLink®\* (lk. 465)

### Kompass

Tahavaatepeegli ülemises paremas servas on integreeritud ekraan, kus näidatakse, millise ilma-kaare poole on suunatud auto esiosa.

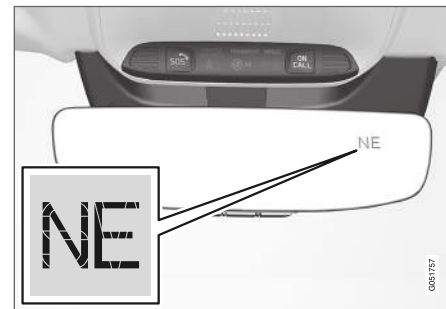

Kompassiga tahavaatepeegel.

Vastavalt auto esiosa suunale kuvatakse kaheksat erinevat suunda ingliskeelsete lühenditena: **N** (põhi), **NE** (kirre), **E** (ida), **SE** (kagu), **S** (lõuna), **SW** (edel), **W** (lääs) ja **NW** (loe).

#### Sellega seotud teave

- Kompassi aktiveerimine ja inaktiveerimine (lk. 469)
- Kompassi kalibreerimine (lk. 469)

<sup>29</sup> Kehtib teatud mudelitel.

## Kompassi aktiveerimine ja inaktiveerimine

Tahavaatepeegli ülemises paremas servas on integreeritud ekraan, kus näidatakse, millise ilma-kaare poole on suunatud auto esiosa.

## Kompassi aktiveerimine ja deaktiveerimine

Kompass aktiveeritakse auto käivitamisel auto-maatsealt.

Kompassi käsitsi sisse-/väljalülitamiseks tehke järgmist.

- Vajutage tahavaatepeegli all olevat nuppu nt kirjaklambriga.

## Sellega seotud teave

- Kompass (lk. 468)
- Kompassi kalibreerimine (lk. 469)

## Kompassi kalibreerimine

Maa on jagatud 15 magnetvööndiks. Kompass tuleks kalibreerida, kui auto liigub läbi mitme magnetsooni.

Kalibreerimiseks toimige järgmiselt.

1. Jätke auto seisma sellises lahtise ja avara maastikuga kohas, kus puuduvad terasrajatised ja kõrgepingeliinid.
2. Käivitage auto ja lülitage kõik elektriseadmed (kliimaseade, klaasipuhastid jt) välja ning veenduge, et kõik ukсед on suletud.

### TÄHELEPANU

Kalibreerimine võib ebaõnnestuda või üldse mitte käivituda, kui elektriseadmed on sisse lülitamata.

3. Hoidke nuppu tahavaatepeegli alumisel poolel all umbes 3 sekundit (kasutage näiteks kirjaklambrit). Kuvatakse praeguse magnetala number.

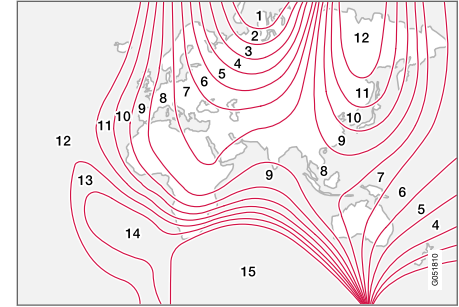

Magnetvööndid.

4. Vajutage nuppu korduvalt, kuni kuvatakse vajalik magnetsoon (**1–15**). Vaata kompassi magnetsoonide kaarti.
5. Oodake, kuni ekraanil kuvatakse uuesti sümbol **C**, või hoidke tahavaatepeegli all olevat nuppu ligikaudu 6 sekundit all, kuni ilmub sümbol **C**.
6. Sõitke aeglaselt ringikujuliselt (kiirus ei tohi olla suurem kui 10 km/h (6 mph), kuni näidikul kuvatakse kompassi suund, mis näitab, et kalibreerimine on lõppenud. Seejärel sõitke veel 2 ringi, et viia läbi täppiskalibreerimine.

- ◀◀ 7. **Elektrisoojendusega tuuleklaasiga autode puhul\***: Kui tuuleklaasi elektrisoojendus on aktiveeritud ja kuvatakse sümbol **C**, kalibreerige kompass ülaloleva 6. punkti järgi, tuuleklaasi soojendus peab olema aktiveeritud.
8. Korda vajadusel ülaltoodud protseduuri.

### **Sellega seotud teave**

- Kompass (lk. 468)
- Kompassi aktiveerimine ja inaktiveerimine (lk. 469)

HELI, MEEDIUM JA INTERNET

## Heli, meedium ja Internet

Heli- ja meediumisüsteem koosneb meediumimängijast ja raadiost. Bluetoothi kaudu saate ühendada ka telefoni, et kasutada vabakäefunktsiooni või esitada muusikat autos juhtmevabalt. Kui auto on Interneti ühendatud, saate meediumi taasesitamiseks kasutada ka rakendusi.



Heli ja meediumi ülevaade

Funktsioone saate juhtida oma hääle, rooli klahvistiku või keskekraani abil. Kõlarite ja võimendite arv on auto helisüsteemist.

### Süsteemi uuendamine

Heli- ja meediasüsteemi täiustatakse jooksvalt. Kui auto on Internetiga ühendatud, on võimalik süsteemiuuendusi alla laadida; vt [support.volvocars.com](http://support.volvocars.com).

### Sellega seotud teave

- Media player (lk. 482)
- Raadio (lk. 476)
- Telefon (lk. 497)
- Interneti-ühendusega auto\* (lk. 506)
- Rakendused (lk. 473)
- Hääljuhtimine (lk. 135)
- Süüteasendid (lk. 406)
- Juhi tähelepanu hajumine (lk. 38)
- Süsteemiuuenduste haldamine allalaadimiskeskuse kaudu (lk. 571)
- Heli ja meediumit käsitlevad litsentsilepingud (lk. 515)

## Heliseadistused

Helisüsteem on tehase poolt seadistatud optimaalseima helikvaliteedi saavutamiseks kuid seda on võimalik soovikohaselt seadistada. Helitugevust seadistatakse tavaliselt keskekraani all paiknevate helitugevusnuppudega või rooli parempoolse klahvistikuga. See kehtib näiteks muusika taasesitamisel, raadio kuulamisel, telefonikõnede ja aktiivsete liiklusteade ajal.

### Heli optimaalne edastus

Helisüsteem on eelkalibreeritud heli optimaalseks edastuseks digitaalse signaalitöötluse abil. Kalibreerimine arvestab konkreetse automudeli ja helisüsteemi kombinatsioonis kõlarite, võimendite, salongiakustika, kuulaja asendiga jne. Dünaamiline kalibreerimine arvestab helitugevuse regulaatori asendit ja sõiduki kiirust.

### Vajadustele vastavad heliseadistused

Ülakuva menüüs **Seaded** → **Heli** saab valida järgmised sätted.

- **Tämber** – näiteks personaalsed bassi, kõrgete helide, ekvalaiseri jne eelistused.
- **Balanss** – parem-/vasakpoolsete kõlarite tasakaal ja eesmisteh/tagumisteh kõlarite tasakaal.
- **Süsteemi helitugevused** – reguleerib auto eri süsteemide helitugevust, nt **Hääljuhtimine**, **Parkimisabi** ja **Helina toon**.

## Helielamus\*



Göteborgi kontserdisaali akustika taasloomine.

**Helielamus** avaneb keskekraani rakendusevaatelt ja annab juurdepääsu täiendavatele heliseadistustele. Valida saab järgmisi seadistusi.

- **Studio** – heli saab optimeerida funktsioonide **Juht**, **Kõik** ja **Taga** jaoks.
- **Eraldi lava** – ruumilise heli režiim intensiivsuse ja piirde sätetega.
- **Kontserdisaal** – loob Göteborgi kontserdisaali akustikaga võrdväärse heli.

## Aktiivne müravähendus\*

Teatud mudelitele on lisatud aktiivne müra vähendamise funktsioon, mis summutab salongis mootorimüra helisüsteemi kaudu. Auto katusel olevad mikrofonid tuvastavad häiriva müra ja helisüsteem alandab mürataset.

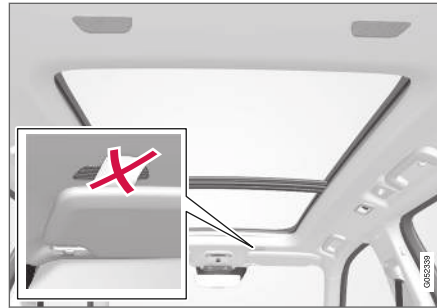

Mikrofonid asuvad auto katusel.

## **i** TÄHELEPANU

Ärge katke auto mikrofone kinni.

## Sellega seotud teave

- Media player (lk. 482)
- Häälvälimise seaded (lk. 138)
- Telefonisätted (lk. 505)
- Heli, meedium ja Internet (lk. 472)
- Interneti-ühendusega auto\* (lk. 506)

## Rakendused

Rakendusevaade sisaldab rakendusi, mis annavad juurdepääsu teatud autoteenustele.



- ◀◀ Tõmmake sõrmega keskekraanil paremalt vasakule<sup>1</sup>, et siseneda avakuvalt rakendusevaatele. Siin kuvatakse sllalaaditud rakendused (kolmanda osapoolte rakendused) ja sisemiste funktsioonide rakendused, nagu **FM-raadio**.



Rakendusevaade (üldine kujutis ja põhirakendused olevad riigist ja mudelist)

Teatud põhirakendused on alati saadaval. Kui auto on Internetiga ühendatud, saab alla laadida

rohkem rakendusi, näiteks veebiraadio ja muusikateenused.

Teatud rakendusi saab kasutada ainult siis, kui autol on Interneti-ühendus.

Käivitage rakendus, vajutades rakendust keskekraani rakendusevaatel.

### Sellega seotud teave

- Rakenduste allalaadimine (lk. 474)
- Rakenduste uuendamine (lk. 475)
- Rakenduste kustutamine (lk. 476)
- Apple® CarPlay®\* (lk. 491)
- Android Auto\* (lk. 495)
- Interneti-ühendusega auto\* (lk. 506)
- Kõvaketta salvestusruum (lk. 514)
- Kasutustingimused ja andmete jagamine (lk. 512)

## Rakenduste allalaadimine

Kui auto on Interneti ühendatud, saab rakendusi alla laadida.

### **i** TÄHELEPANU

Andmete allalaadimine võib mõjutada teisi andmeid edastavaid teenuseid, nt Interneti-raadiot. Kui mõju teistele teenustele on teie jaoks häiriv, võite allalaadimise katkestada. Selle asemel võite ka muud teenused välja lülitada või katkestada.

### **i** TÄHELEPANU

Kui laadite alla mobiiltelefoni kaudu, pöörake erilist tähelepanu andmeliikluse tasudele.

1. Avage rakenduse kuval rakendus **Kauguenduse teenus**.



2. Saadaolevate, kuid autosse installimata rakenduste loendi kuvamiseks valige **Uued rakendused**.

<sup>1</sup> Kehtib vasakpoolse rooliga autode puhul. Parempoolse rooliga autodes tõmmake vastassuunas.

3. Rakenduse lisateabe hankimiseks ja loendi laiendamiseks vajutage rakenduse rida.
4. Soovitud rakenduse allalaadimise ja installimise alustamiseks valige **Paigalda**.

> Allalaadimise ja installimise ajal saab näha selle edenemist.

Kui allalaadimist ei saa alustada, kuvatakse teade. Rakendus jääb loendisse alles ja võite hiljem allalaadimist uuesti proovida.

### Allalaadimise tühistamine

- Pooletioleval allalaadimise tühistamiseks vajutage nuppu **Katkesta**.

Pidage meeles, et alalaadimist saab tühistada, ent installietapi käivitumisel pole seda enam tühistada võimalik.

### Sellega seotud teave

- Rakendused (lk. 473)
- Rakenduste uuendamine (lk. 475)
- Rakenduste kustutamine (lk. 476)
- Interneti-ühendusega auto\* (lk. 506)
- Süsteemiuuenduste haldamine allalaadimiskeskuse kaudu (lk. 571)
- Kõvaketta salvestusruum (lk. 514)

## Rakenduste uuendamine

Rakendusi saab uuendada siis, kui auto on ühendatud Internetiga.

### TÄHELEPANU

Andmete allalaadimine võib mõjutada teisi andmeid edastavaid teenuseid, nt Internetiraadiot. Kui mõju teistele teenustele on teie jaoks häiriv, võite allalaadimise katkestada. Selle asemel võite ka muud teenused välja lülitada või katkestada.

### TÄHELEPANU

Kui laadite alla mobiiltelefoni kaudu, pöörake erilist tähelepanu andmeliikluse tasudele.

Kui rakendust kasutatakse uuendamise ajal, siis tehakse sellele uuenduse lõpuleviimiseks taaskäivitus.

### Kõigi uuendamine

1. Avage rakenduse kuval rakendus **Kauguuenduse teenus**.



2. Valige **Paigalda kõik**.  
> Uuendamine algab.

### Osaline uuendamine

1. Avage rakenduse kuval rakendus **Kauguuenduse teenus**.
2. Kõikide saadaolevate uuenduste loendi avamiseks valige **Rakenduse uuendused**.
3. Leidke soovitud rakendus ja valige **Paigalda**.  
> Uuendamine algab.

### Sellega seotud teave

- Rakendused (lk. 473)
- Rakenduste allalaadimine (lk. 474)
- Rakenduste kustutamine (lk. 476)
- Süsteemiuuenduste haldamine allalaadimiskeskuse kaudu (lk. 571)
- Interneti-ühendusega auto\* (lk. 506)

## Rakenduste kustutamine

Rakendusi saab desinstallida siis, kui auto on ühendatud Internetiga.

Sulgege rakendus ja alles siis käivitage selle desinstallimine.

1. Avage rakenduse kuval rakendus **Kauguüenduse teenus**.



2. Installitud rakenduste loendi avamiseks valige **Rakenduse uuendused**.
3. Rakenduse eemaldamise alustamiseks leidke soovitud rakendus ja valige **Eemalda**.
  - > Pärast rakenduse desinstallimist kaob see loendist.

## Sellega seotud teave

- Rakendused (lk. 473)
- Rakenduste allalaadimine (lk. 474)
- Rakenduste uuendamine (lk. 475)
- Süsteemuuenduste haldamine allalaadimiskeskuse kaudu (lk. 571)
- Interneti-ühendusega auto\* (lk. 506)

## Raadio

Saate kuulata AM- ja FM-sagedusala raadiojaamu ja digitaalraadiot (DAB)\*. Kui auto on Internetiga ühendatud, saab kuulata ka veebiraadioid.

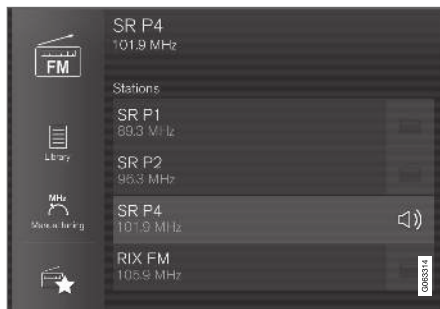

Raadiot saab juhtida häälkäskude, rooliklahvistiku või keskekraaniga.

## Sellega seotud teave

- Raadio sisselülitamine (lk. 477)
- Raadio lainepikkuse ja raadiojaama vahetamine (lk. 477)
- Raadio lemmikkanalite seadistamine (lk. 479)
- Raadio sätted (lk. 480)

- Digiraadio\* (lk. 481)
- RDS-raadio (lk. 481)
- Interneti-ühendusega auto\* (lk. 506)
- Raadio ja meediumi häälega juhtimine (lk. 138)
- Media player (lk. 482)

## Raadio sisselülitamine

Raadio saab lülitada sisse keskekraani rakenduste kuval.

1. Avage rakenduse vaates vastav sagedusriba (nt FM).



2. Valige raadiojaam.

## Sellega seotud teave

- Raadio (lk. 476)
- Raadiojaamade otsing (lk. 478)

- Raadio lainepikkuse ja raadiojaama vahetamine (lk. 477)
- Raadio lemmikkanalite seadistamine (lk. 479)
- Raadio sätted (lk. 480)
- Raadio ja meediumi häälega juhtimine (lk. 138)

## Raadio lainepikkuse ja raadiojaama vahetamine

Siin on juhised selle kohta, kuidas muuta raadio lainepikkust ning lisada raadio lainepikkuse ja raadiojaama valitud loendisse.

### Raadio lainepikkuse muutmine

Nipsake, et avada rakenduse kuva keskekraanil ja valige sobiv raadio lainepikkus (nt **FM**), või avage juhiekraani rakenduse kuva rooliparameetrite klahvistikuga ja tehke seejärel oma valik.

### Loendi vahetamine sagedusriba sees

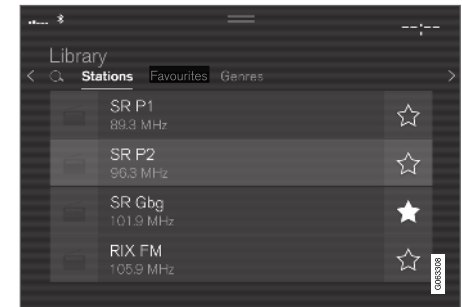

1. Vajutage Teek.

- 2. Valige taasesitamine: **Jaamad**, **Lemmikud**, **Žanrid** või **Rühmad**<sup>2</sup>.
- 3. Puudutage loendis soovitud raadiojaama.

**Lemmikud** – taasesitab vaid valitud lemmikkanalaid.

**Žanrid** – esitab vaid valitud žanri/sisutüübiga kanaleid, nt popp- või klassikaline muusika.

### Raadiojaamade vahetaminevalitud loendis

- Vajutage **⏮** või **⏭** keskekraani all või rooli parempoolsel klahvistikul.
  - > Marge liigub loendis ühe koha võrra üles või alla.

Raadiojaama saab vahetada ka keskekraanil valitud loendi kaudu.

### Sellega seotud teave

- Raadio (lk. 476)
- Raadiojaamade otsing (lk. 478)
- Raadio ja meediumi häälega juhtimine (lk. 138)
- Raadio lemmikkanalite seadistamine (lk. 479)
- Raadio sätted (lk. 480)
- Juhiekraanil olev rakenduste menüü (lk. 94)

<sup>2</sup> Ainult digitaalraadio (DAB\*).

## Raadiojaamade otsing

Raadio loob automaatselt loendi tugeva signaali jaamadest.



Otsitavad parameetrid olenevad valitud sagedusribast.

- AM – raadiojaam ja sagedusriba.
  - FM – raadiojaam, žanr ja sagedusriba.
  - DAB\* – ansamblid ja jaamad.
1. Vajutage **Teek**.
  2. Vajutage **Q**.
    - > Avaneb klahvistikuga otsingukuva.
  3. Otsinguks sisestage märgusõnad.
    - > Otsimine toimub iga tähemärgi sisestamisel ning tulemusi näidatakse kategooria järgi.

## Jaama otsing käsitsi



Kui valite jaama käsitsi otsingu, ei muutu halva vastuvõtusignaali korral raadiosagedusala enam automaatselt.

- Vajutage **Käsitsi häälestus**, tõmmake hooba või vajutage **⏮** või **⏭**. Pika vajutuse korral hüppab otsing järgmise sagedusribas saadaoleva jaama juurde. Kasutada võib ka rooli parempoolset klahvistikku.

### Sellega seotud teave

- Raadio (lk. 476)
- Raadio sisselülitamine (lk. 477)
- Raadio lainepikkuse ja raadiojaama vahetamine (lk. 477)

- Raadio ja meediumi häälega juhtimine (lk. 138)
- Raadio sätted (lk. 480)

## Raadio lemmikkanalite seadistamine

Saate lisada raadiokanali rakendusse **Raadiolemmikud** ja lemmikute loendisse raadio sagedusala jaoks (nt FM). Juhised lemmikute lisamiseks ja eemaldamiseks leiate allpool.

### Raadio lemmikkanalid



Raadio lemmikkanalite all on näha kõigilt sagedusaladelt salvestatud lemmikud.

1. Avage rakendusevaates rakendus **Raadiolemmikud**.
2. Kuulamiseks puudutage soovitud jaama loendis.

### Raadio lemmikkanalite lisamine ja eemaldamine

- Puudutage valikut ☆, et lisada jaam või eemaldada see sagedusribalt ja lemmikutest.

Kui lemmik salvestatakse jaamade loendist, otsib raadio automaatselt parimat sagedusala. Kui aga lemmik salvestatakse käsitsi jaamaotsinguga, ei lülitu raadio automaatselt paremale sagedusalale.

Lemmiku eemaldamisel eemaldatakse see ka sagedusriba lemmikute seast.

### Sellega seotud teave

- Raadio (lk. 476)
- Raadio sisselülitamine (lk. 477)
- Raadiojaamade otsing (lk. 478)
- Raadio lainepikkuse ja raadiojaama vahetamine (lk. 477)
- Raadio ja meediumi häälega juhtimine (lk. 138)
- Raadio sätted (lk. 480)
- Juhiekraanil olev rakenduste menüü (lk. 94)

## Raadio sätted

Aktiveerimiseks ja inaktiveerimiseks on saadaval mitmesuguseid raadiofunktsioone.

## Liiklusteade tühistamine

Liiklusteade esitamise saab ajutiselt katkestada, kui puudutate rooli parempoolsel klahvistikul

või keskekraanil valikut **Tühista**.

## Raadiofunktsioonide aktiveerimine ja inaktiveerimine

Lohistage ülavaade alla, valige suvand **Seaded**

→ **Meedium** ja sobiv raadioriba, et näha saadaval olevaid funktsioone.

### AM/FM-raadio

- **Kuva raadiotekst** – kuvab teavet saate sisu, esitajate jne kohta.
- **Kinnista programmi nimi** – märkige programmi nime pidevalt sirvimise peatamiseks. Jäab 20 sekundiks paigale.
- **Vali teadaanded:**

**Kohalikud katkestused** – katkestab meediumi taasesituse ja edastab liiklusteavet. Teate lõppemisel jätkatakse eelmise meediumiallika taasesitust. Funktsioon **Kohalikud katkestused** on funktsiooni **Liiklusteated** geograafiliselt piiratud versioon. Samal ajal tuleb aktiveerida funktsioon **Liiklusteated**.

**Uudised** – katkestab meediumi taasesituse ja edastab uudiseid. Uudiste lõppemisel jätkatakse eelmise meediumiallika taasesitust.

**Alarm** – katkestab meediumi taasesituse ja teavitab suurtest õnnetustest ning katastroofidest. Teate lõppemisel jätkatakse eelmise meediumiallika taasesitust.

**Liiklusteated** – katkestab meediumi taasesituse ja edastab liiklusteavet (ummikud jne). Teate lõppemisel jätkatakse eelmise meediumiallika taasesitust.

### DAB\* (digiraadio)

- **Sordi teenuseid** – suvandid kanalite sortimiseks. Tähestikulisel järjestuses või teenusenumbril järgi.
- **DAB-DAB link** – käivitab DAB-linkimise funktsiooni. Kui raadiojaama vastuvõtt kaob, siis otsitakse teisest rühmast automaatselt uus.
- **DAB-FM link** – käivitab DAB- ja FM-jaamade linkimise funktsiooni. Kui raadiojaama vastuvõtt kaob, otsitakse automaatselt alternatiivne FM-sagedusala.
- **Kuva raadiotekst** – märkige raadioteksti või valitud tekstitüübi, nt esitaja kuvamiseks.
- **Kuva programmiga seotud pildid** – valige, kas saadete pilte näidatakse ekraanil.
- **Vali teadaanded** – valige teadete tüübid, mida DAB esitamise ajal vastu võetakse. Valitud teated katkestavad meediumi esitamise teate kuvamiseks. Teate lõppemisel jätkatakse eelmise meediumiallika taasesitust.

**Alarm** – katkestab meediumi taasesituse ja teavitab suurtest õnnetustest ning katastroofidest. Teate lõppemisel jätkatakse eelmise meediumiallika taasesitust.

**Liikluse väksteade** – kuvab teavet liiklushäirete kohta.

**Uudiste väksteade** – võtab vastu uudiseid.

**Transpordi kiirteade** – kuvab teavet ühis-transporti, nt praamide ja rongide sõiduplaanide kohta.

**Hoiautus/Teenused** – kuvab teavet madalama tähtsusega juhtumite kohta, nt elektrikatkestused.

### Sellega seotud teave

- Raadio (lk. 476)
- Digiraadio\* (lk. 481)
- Keskekraani olekuriba tähised (lk. 114)

## RDS-raadio

Funktsiooniga RDS (Radio Data System) toimub raadio automaatne lülitumine tugevama saatja sagedusele. Funktsioon RDS võimaldab võtta vastu nt liiklusinfot ja otsida kindlaid programmi-tüüpe.

RDS ühendab FM-saatjad võrgustikku. Sellises võrgus olev FM-saatja saadab infot, mis annab RDS -raadiote järgmised funktsioonid:

- Automaatne vahetus tugevamale saatjale, kui piirkonnas on kehv vastuvõtt.
- Otsing programmikategooriate järgi, nt programmitüüp või liiklusteave.
- Käimasolevate raadiosaadete kohta käiva info vastuvõtmine.

### **i** TÄHELEPANU

Teatavad raadiojaamad ei kasuta RDS-i või kasutavad vaid selle valitud funktsioone.

Liiklusteabe või uudiste edastamisel võib raadio jaama vahetada, mis katkestab valitud meediaalika esitamise. Nt kui kasutatakse CD-mängijat\*, katkestatakse selle mängimine. Valitud programmitüübi vastuvõtmise lõpetamisel lülitub raadio eelnevalt valitud olnud allikale ja hääletugevusele tagasi. Eelmisele naasmiseks vajutage rooli parempoolsel klahvistikult nuppu  või puudutage keskekraanil valikut **Tühista**.

## Sellega seotud teave

- Raadio (lk. 476)
- Raadio sätted (lk. 480)

## Digiraadio\*

Digiraadio (DAB<sup>3</sup>) on digitaalne raadioringhäälin-gusüsteem. Raadio toetab DAB, DAB+ ja DMB<sup>4</sup> kasutamist.



Raadiot saab juhtida häälkäs-kude, rooliklahvistiku või keske-kraaniga.



Digitaalraadio rakendus käivita-takse keskekraani rakenduse-vaates.

Digitaalraadiot mängitakse samamoodi kui muid raadiojaamu, näiteks FM-jaamu. Peale seadme-tega **Jaamad**, **Lemmikud** ja **Žanrid** taasesita-mise valimise on võimalik valida taasesitamist alamkanalilt ja seadmelt **Rühmad**. Kogu on samal sagedusel paiknev raadiojaamade rühm (kanalirühm).

Kui raadiojaam kuvab oma logo, laaditakse see alla ja kuvatakse jaamanime kõrval (allalaadimis-aeg muutub).



## ◀ DAB alamkanal

Täiendavaid komponente nimetatakse tavaliselt alamkanaliteks. Nad on ajutised ja võivad sisaldada näiteks põhiprogrammide tõlget teistesse keeltesse. Alamkanalid kuvatakse kanaliloendis noolemärgiga.

### Sellega seotud teave

- Ühendus FM-raadio ja digiraadio\* vahel (lk. 482)
- Raadio lainepikkuse ja raadiojaama vahetamine (lk. 477)
- Raadiojaamade otsing (lk. 478)
- Raadio lemmikkanalite seadistamine (lk. 479)
- Raadio ja meediumi häälega juhtimine (lk. 138)
- Raadio sätted (lk. 480)

## Ühendus FM-raadio ja digiraadio\* vahel

See funktsioon võimaldab digiraadio (DAB) lülitumise kehvaga signaaliga või signaalita kanalilt samale kanalile muus kanalirühmas, mille leviala on parem; vormingus DAB ja/või DAB ja FM.

### Vormingu DAB lülitumine vormingule DAB ja vormingu DAB lülitumine vormingule FM

1. Vajutage ülavaates **Seaded**.
2. Vajutage **Meedium** → **DAB**.
3. Funktsioonide sisse-/väljalülitamiseks tähistage/tühjendage märkeruut **DAB-DAB link** ja/või **DAB-FM link**.

### Sellega seotud teave

- Digiraadio\* (lk. 481)
- Raadio (lk. 476)
- Raadio sätted (lk. 480)

## Media player

Meediumimängijaga saab esitada heli USB-pordi või Bluetoothi kaudu ühendatud CD-mängijalt\* ja välistest heliallikatest. Sellega saab ka esitada videofaile USB-pordi kaudu.

Kui autos on loodud Interneti-ühendus, saab rakenduste kaudu kuulata veebiraadiot ja helirakendusi ning kasutada muusikateenuseid.



Meediumimängijat kasutatakse keskekraani kaudu, kuid teatud funktsioone saab kasutada rooliratta parempoolse klahvistiku või hääljuhtimisega.

Raadiot kasutatakse meediumimängija kaudu ja seda kirjeldatakse eraldi jaotises.

<sup>3</sup> Digital Audio Broadcasting  
<sup>4</sup> Digital Multimedia Broadcasting

## Sellega seotud teave

- Meediumi taasesitus (lk. 483)
- Meediumi juhtimine ja vahetamine (lk. 484)
- Meediumide otsing (lk. 485)
- Rakendused (lk. 473)
- Raadio (lk. 476)
- CD-mängija\* (lk. 487)
- Video (lk. 487)
- Meedium Bluetooth®-i kaudu (lk. 488)
- Meedium USB-pesa kaudu (lk. 489)
- Interneti-ühendusega auto\* (lk. 506)

## Meediumi taasesitus

Meediapleierit juhitakse keskekraanilt. Erinevaid funktsioone saab kasutada ka rooliratta parempoolse klahvistiku või hääljuhtimisega.

Meediumimängija juhib ka raadiot, mida kirjeldatakse eraldi jaotises.

## Meediumiallika käivitamine



Rakendusevaade (üldine kujutis ja põhirakendused ole-  
nevad riigist ja mudelist.)

## CD\*

1. Sisestage CD.
2. Avage rakendusevaates rakendus **CD**.
3. Valige, mida esitada.  
> Esitamine algab.

## USB-mälu

1. Ühendage USB-mälu.
2. Avage rakendusevaates rakendus **USB**.
3. Valige, mida esitada.  
> Esitamine algab.

## Mp3-pleier ja iPod®

### **i** TÄHELEPANU

Taasesituse käivitamiseks seadmest iPod kasutage rakendust iPod (mitte USB).

Kui heliallikaks on iPod, sarnanevad auto meelelahutusseadme menüüd iPod-mängija menüüstruktuurile.

1. Ühendage meediumiallikas.
2. Alustage ühendatud meediumiallikas taasesitust.
3. Avage rakendus (**iPod, USB**) rakendusevaates.  
> Esitamine algab.



#### ◀ Bluetoothi kaudu ühendatud seade

1. Aktiveerige meediumiallikas Bluetooth.
2. Ühendage meediumiallikas.
3. Alustage ühendatud meediumiallikas taasesitust.
4. Avage rakendusevaates rakendus **Bluetooth**.
  - > Esitamine algab.

#### Interneti-ühendusega meedium

Meediumi taasesitamine Interneti-ühendusega rakendustest:

1. Ühendage auto Internetiga.
2. Avage rakendusevaatest rakendus.
  - > Esitamine algab.

Lugege eraldi jaotisest, kuidas rakendusi alla laadida.

#### Video

1. Ühendage meediumiallikas.
2. Avage rakendusevaates rakendus **USB**.
3. Taasesituseks vajutage soovitud üksuse pealkirja.
  - > Esitamine algab.

#### Apple CarPlay

CarPlay kirjeldus on eraldi peatükis.

#### Android Auto

Android Auto kirjeldus on eraldi peatükis.

#### Sellega seotud teave

- Juhiekraani rakendusemenüü käsitlemine (lk. 95)
- Raadio (lk. 476)
- Meediumi juhtimine ja vahetamine (lk. 484)
- Seadme ühendamine USB-pesa kaudu (lk. 489)
- Seadme ühendamine Bluetooth®-i kaudu (lk. 489)
- Rakenduste allalaadimine (lk. 474)
- Interneti-ühendusega auto\* (lk. 506)
- Video (lk. 487)
- Apple® CarPlay®\* (lk. 491)
- Android Auto\* (lk. 495)
- Raadio ja meediumi häälega juhtimine (lk. 138)
- Ühilduvad meediumivormingud (lk. 512)

#### Meediumi juhtimine ja vahetamine

Meediumi taasesitamist saab juhtida häälega, rooli klahvistikuga või keskekraanilt.



Meediumimängijat saab juhtida häälkäskude, rooliklahvistiku või keskekraaniga.

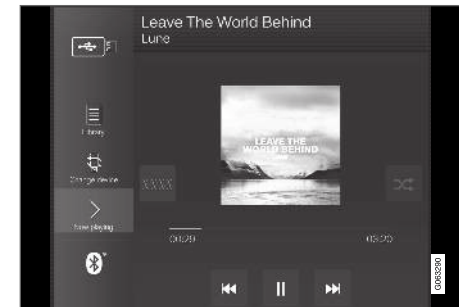

Helitugevus – helitugevuse suurendamiseks või vähendamiseks keerake keskekraani all olevat juhtnuppu või kasutage rooli parempoolsel klahvistikul nuppu ▲ ▼.

Esitus/paus – vajutage esitatava loo kujutist, keskekraani all olevat nuppu või rooli parempoolsel klahvistikul nuppu ○.

Loo muutmine – puudutage keskekraanil soovitud lugu või vajutage keskekraani all või rooli parempoolsel klahvistikul ⏮ või ⏭.

Kiiresti edasikerimine/ajas liikumine – vajutage keskekraanil näidatavat ajatelge ja lohistage seda küljele või hoidke all keskekraani all või parempoolsel rooliklahvistikul olevat klahvi ⏮ või ⏭.

Meediumi muutmine – valige eelmiste allikate hulgast rakenduses, rakenduse vaates, puudutage soovitud rakendust või valige rooli parempoolse klahvistikuga rakenduse menüü  kaudu.

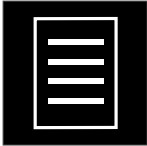

**Teek** – teegist taasesitamiseks vajutage seda nuppu.



**Juhuesit** – juhuesituseks vajutage seda nuppu.



**Sarnane** – vajutage seda nuppu, et teenuse Gracenote abil otsida USB-seadmest sarnast muusikat ja luua esitusloend. Esitusloendis võib olla kuni 50 lugu.

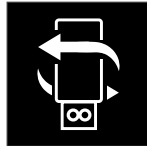

**Vaheta seadet** – kui ühendatud on mitu USB-seadet, siis nende lülitamiseks vajutage seda nuppu.

### Sellega seotud teave

- Media player (lk. 482)
- Meediumide otsing (lk. 485)
- Heliseadistused (lk. 472)
- Rakendused (lk. 473)
- Gracenote® (lk. 486)
- Raadio ja meediumi häälega juhtimine (lk. 138)

## Meediumide otsing

Otsida saab esitajat, heliloojat, pala pealkirja, albumit, videot, audioraamatut, esitusloendit ja Interneti-ühendusega autos netisaadet (digitaalmeediumid Interneti kaudu).

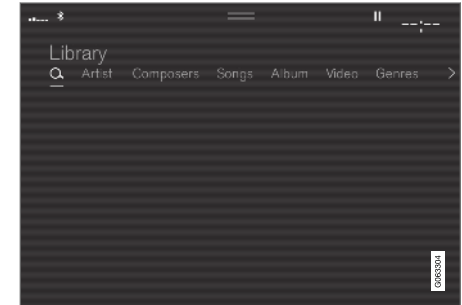

1. Vajutage .
  - > Avaneb klahvistikuga otsingukuva.
2. Otsinguks sisestage märgusõnad.
3. Vajutage **Otsi**.
  - > Otsitakse ühendatud seadmeid ning tulemused esitatakse kategooriate kaupa.

Iga kategooria eraldi nägemiseks tõmmake näpuga ekraanil küljele.

### Sellega seotud teave

- Media player (lk. 482)
- Interneti-ühendusega auto\* (lk. 506)



- Meediumi taasesitus (lk. 483)
- Tähemärkide, tähtede ja sõnade käsitsi sisestamine keskekraanile (lk. 119)

### Gracenote®

Gracenote tuvastab esitaja, albumi, pala pealkirja ja nendega seotud pildid, mis kuvatakse taasesituse ajal.

Gracenote MusicID® on muusikatuvastuse standard.

1. Vajutage ülavaates **Seaded**.
  2. Vajutage **Meedium → Gracenote®**.
  3. Valige Gracenote'i andmete seaded
- **Gracenote®'i võrguotsing** – meediumi esitamisel Gracenote'i võrguandmebaasis otsimine.
  - **Mitu Gracenote®'i tulemust** – valige, kuidas Gracenote 'i andmeid kuvatakse eri otsingutulemustes.
    - 1 – kasutatakse faili originaalandmeid.
    - 2 – kasutatakse Gracenote 'i andmeid.
    - 3 – valitakse Gracenote või algsed andmed.
  - **Ei ole** – tulemusi ei kuvata.

### Gracenote uuendamine

Gracenote andmebaasi sisu uuendatakse pidevalt. Optimaalse funktsionaalsuse tagamiseks laadige alla kõige värskem uuendus. Teabe ja alla laadimisüksuse leiate aadressilt [support.volvocars.com](http://support.volvocars.com).

### Sellega seotud teave

- Meediumi taasesitus (lk. 483)
- Heli ja meediumit käsitlevad litsentsilepingud (lk. 515)

## CD-mängija\*

Meediumipleier suudab esitada ka ühilduvate helifailidega CD-sid.

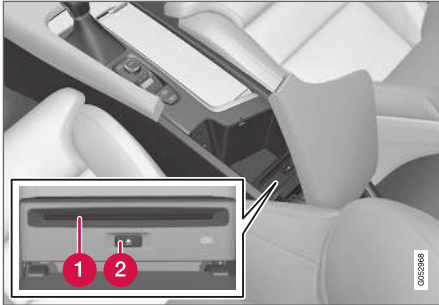

- 1 Plaadi sisse- ja väljalükkamise ava.
- 2 Plaadi väljutusnupp.

## Sellega seotud teave

- Meediumi taasesitus (lk. 483)
- Raadio ja meediumi häälega juhtimine (lk. 138)
- Ühilduvad meediumivormingud (lk. 512)

## Video

USB-pordi kaudu ühendatud seadmel olevaid videoid saab taasesitada meediumimängija kaudu.

Kui auto hakkab liikuma, siis mängitakse ainult heli, kuid pilti ei kuvata. Pilt kuvatakse uuesti, kui auto seisab.

Teavet ühilduvate meediavormingute kohta leiate vastavast jaotisest.

## Sellega seotud teave

- Video esitamine (lk. 487)
- DivX®-video taasesitamine (lk. 488)
- Video sätted (lk. 488)
- Ühilduvad meediumivormingud (lk. 512)

## Video esitamine

Videoid esitatakse rakendusega **USB** rakenduse kuval.

1. Ühendage meediumiallikas (USB-seade).
2. Avage rakendusevaates rakendus **USB**.
3. Vajutage pealkirjal, mida soovite esitada.  
> Esitamine algab.

## Sellega seotud teave

- Video (lk. 487)
- DivX®-video taasesitamine (lk. 488)
- Video sätted (lk. 488)
- Ühilduvad meediumivormingud (lk. 512)

## DivX®-video taasesitamine

Ostetud DivX nõudevideote ja -filmide taasesitamiseks tuleb see DivX Certified® -sertifikaadiga seade registreerida.

1. Vajutage ülavaates **Seaded**.
2. Vajutage **Video** → **DivX® VOD** ning hankige registreerimiskood.
3. Lisateabe saamiseks ja registreerimise lõpetamiseks avage veebiaadress [vod.divx.com](http://vod.divx.com).

## Sellega seotud teave

- Video (lk. 487)
- Video esitamine (lk. 487)
- Video sätted (lk. 488)
- Ühilduvad meediumivormingud (lk. 512)

## Video sätted

Saate muuta teatud video taasesitamise sätteid, nt keelesätet.

Kui videopleier on täisekraanirežiimis või avate ülavaate ja valite **Seaded** → **Video**, siis saate muuta järgmist: **Heli keel**, **Väljas** ja **Subtiitrite keel**.

## Sellega seotud teave

- Video (lk. 487)

## Meedium Bluetooth®-i kaudu

Auto meediumimängija on varustatud Bluetoothiga, mis võimaldab helifailide esitust välistest Bluetooth-seadmetest, näiteks mobiiltelefonist või tahvelarvutist.

Selleks et meediumimängijaga saaks taasesitada helifaile juhtmeta väliselt seadmelt, tuleb seade kõigepealt ühendada Bluetoothi kaudu autoga.

## Sellega seotud teave

- Seadme ühendamine Bluetooth®-i kaudu (lk. 489)
- Telefoni esmakordne autoga ühendamine Bluetoothi kaudu (lk. 498)
- Meediumi taasesitus (lk. 483)
- Ühilduvad meediumivormingud (lk. 512)

## Seadme ühendamine Bluetooth®-i kaudu

Meediumi juhtmevaba taasesituse ja auto Interneti-ühenduse pakkumiseks (kui see on võimalik) ühendage autoga Bluetooth®-seade.

Paljudel turul olevatel telefonidel on juhtmevaba Bluetooth® -tehnoloogia, kuid mõned neist ei ühildu täielikult autoga. Ühilduvusteaet leiate aadressilt support.volvocars.com.

Meediumiseadme ühendamine toimub sama moodi nagu Bluetooth®-i kaudu telefoni ja auto ühendamine.

## Sellega seotud teave

- Meedium Bluetooth®-i kaudu (lk. 488)
- Telefoni esmakordne autoga ühendamine Bluetoothi kaudu (lk. 498)
- Meediumi taasesitus (lk. 483)

## Meedium USB-pesa kaudu

Auto USB-pordi kaudu on võimalik helisüsteemiga ühendada väliseid heliallikaid, nagu iPod® või MP3-mängija.

Kui süüde on asendis I, II või mootor töötab, siis laetakse USB-porti ühendatud seadmete akusid.

Väliste allikate sisu saab laadida kiiremini, kui see on ainult ühilduvates vormingutes. USB-pesa kaudu saab taasesitada ka videofaile.

Teatud MP3-mängijatel on oma failisüsteem, mida auto ei toeta.

## Sellega seotud teave

- Seadme ühendamine USB-pesa kaudu (lk. 489)
- Meediumi taasesitus (lk. 483)
- Video (lk. 487)
- Süüteasendid (lk. 406)
- USB-seadmete tehnilised spetsifikatsioonid (lk. 513)
- Apple® CarPlay®\* (lk. 491)
- Android Auto\* (lk. 495)

## Seadme ühendamine USB-pesa kaudu

Auto ühe USB-pordi kaudu on võimalik helisüsteemiga ühendada väliseid heliallikaid, nagu iPod® või MP3-mängija.

Apple CarPlay\* ja Android Auto\* kasutamisel tuleb telefon ühendada valge raamiga USB-porti (kui USB-porte on kaks).



USB-sisendid (tüüp A) tunnelikonsoolil. Veenduge, et kaabel oleks suunatud ettepoole, et see ei jääks luugi sulgemisel selle vahele.

V90CC Volvo Ocean Race'il on ka USB-sisendid (tüüp A) laadimiseks<sup>5</sup> tunnelikonsooli tagaosas ja pakiruumis.

<sup>5</sup> Nende sisendite kaudu ei ole võimalik auto heli- või meediasüsteemiga meediumifaile taasesitada. Teatud kasutusel võib laadimine olla piiratud.

## « Sellega seotud teave

- Meediumi taasesitus (lk. 483)
- Meedium USB-pesa kaudu (lk. 489)
- Media player (lk. 482)
- USB-seadmete tehnilised spetsifikatsioonid (lk. 513)
- USB-seadmete tehnilised spetsifikatsioonid (lk. 513)
- Apple® CarPlay®\* (lk. 491)
- Android Auto\* (lk. 495)

## TV\*6

Teatava kiiruse saavutamisel kujutisi ei kuvata, kuid heli on alati kuulda. Pilt naaseb uuesti, kui auto on peaaegu või lõplikult peatunud.

Telerit saab juhtida keskekraanilt. Erinevaid funktsioone on võimalik juhtida ka rooliratta parema klahvistiku abil või hääljuhtimisega.

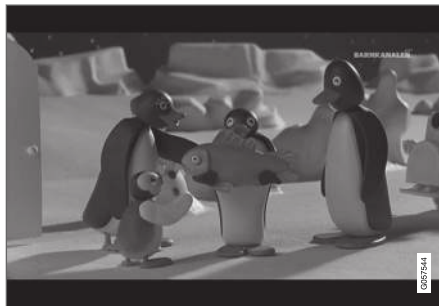

## Sellega seotud teave

- Teleri kasutamine\* (lk. 490)
- TV seadistused\* (lk. 491)

## Teleri kasutamine\*7

TV käivitatakse rakendusevaatelt. Puudutage rakendust TV ja valige kanal. Teler otsib automaatselt parima leviga kanaleid.

### Kuvatavate kanalite nimekirja muutmine

1. Vajutage Teek
2. Valige TV-kanalid või Lemmikud esitamine.
3. Valige soovitud kanal.

### Valige kanal valitud loendist

- Vajutage keskekraani all või rooli klahvistikul olevat ⏪ või ⏩.
- > Märge liigub loendis ühe koha võrra üles või alla

Raadiojaamasid saab vahetada ka keskekraanil.

### Eelistused

Telekanalit on võimalik salvestada lemmikute hulka.

- Kanali lisamiseks lemmikute loendisse või selle eemaldamiseks valige ☆.

6 Kehtib teatud mudelitel.

7 Kehtib teatud mudelitel.

**Telekava**

Telekanalite kava on saadaval kuni 48 tunni kohta.

- Telekanalite kohta info saamiseks vajutage **Juhend**.

**i TÄHELEPANU**

Kui auto liigub riigi siseselt, näiteks ühest linnast teise, ei pruugi **Lemmikud** saadaval olla, kuna sagedus võis muutuda.

**i TÄHELEPANU**

Süsteem toetab ainult MPEG2 või MPEG-4 formaate ning DVB-T/T2 standardit kasutavate riikide TV kanalite vastuvõtmist. Süsteem ei toeta analoogteleviisiooni.

**Sellega seotud teave**

- TV\* (lk. 490)
- TV seadistused\* (lk. 491)
- Raadio ja meediumi häälega juhtimine (lk. 138)
- Heli ja meediumit käsitlevad litsentsilepingud (lk. 515)

**TV seadistused\*<sup>8</sup>**

Teatud seadistuste kuvamine on võimalik nii ülavaates kui ka siis, kui TV on täisekraanirežiimis. Kui TV on täisekraanirežiimis või avate ülavaate ja valite **Seaded** → **Meedium** → **TV**, siis saate muuta järgmist.

- **Subtiitrite keel**
- **Heli keel**

**Pildivorming**

**Pildivorming** vajutamisega saate valida, millises formaadis telepilti näidatakse.

1. **Automaatne** - telepilti näidatakse edastatava formaadis.
2. **Automaatne täitmine** - pilt muudetakse võimalikult suureks ilma servi lõikamata.

**Sellega seotud teave**

- TV\* (lk. 490)
- Teleri kasutamine\* (lk. 490)
- Ühilduvad meediumivormingud (lk. 512)
- Sätete lähtestamine keskekraanil (lk. 125)

**Apple® CarPlay®\***

CarPlay annab teile võimaluse muusika kuulamiseks, kõnede tegemiseks, juhiste saamiseks, sõnumite saatmiseks ja vastuvõtmiseks ning Siri kasutamiseks, seda kõike, ilma et peaksite juhtimiselt tähelepanu kõrvale pöörama.

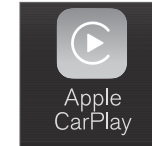

CarPlay töötab valitud Apple'i seadmetega. Kui auto ei toeta juba funktsiooni CarPlay, saab seda tagasiulatuvalt paigaldada. Tarvara CarPlay installimiseks võtke ühendust Volvo esindusega.

Täpsema teabe, milliseid rakendusi ning telefone toetatakse, leiage Apple'i kodulehelt [www.apple.com/ios/carplay/](http://www.apple.com/ios/carplay/). Kui kasutate rakendusi, mis ei ühildu tarkvaraga CarPlay, võib mõnikord iPhone'i ja auto vaheline ühendus katkeda. Pange tähele, et Volvo ei vastuta CarPlays oleva sisu eest.

Kasutades CarPlay rakendust kaardil navigeerimiseks, ei anta juhiekraanil ega esiklaasinäidikul juhiseid, vaid ainult keskekraanil.

CarPlay rakendusi saab juhtida keskekraani, telefoni või rooliratta parempoolsete klahvidega (kehtib teatud funktsioonidele). Siri abil saab rakendusi ka häälega juhtida. Hoidke roolil nuppu  all ja käivitage hääljuhtimine Siri abil; nupuvajutus

<sup>8</sup> Kehtib teatud mudelitel.

- ◀◀ käivitab auto enda hääljuhtimissüsteemi. Kui Siri katkeb liiga vara, hoidke roolil all nuppu <sup>9</sup>.

**Apple CarPlay kasutamisel nõustute järgmisega: CarPlay on teenus, mida pakub Apple Inc. tema poolt kehtestatud tingimustel. Seetõttu ei vastuta Volvo Cars Apple CarPlay ega selle funktsioonide/ rakenduste eest. Apple CarPlay kasutamisel edastatakse teie autost teatavat infot (k.a selle asukoht) teie iPhone'i. Suhetes Volvo Cars'iga vastutate täielikult enda ja teiste isikute Apple CarPlay kasutamise eest.**

### Sellega seotud teave

- Rakenduse Apple® CarPlay®\* kasutamine (lk. 492)
- Apple® CarPlay®\* seaded (lk. 493)
- Hääljuhtimine (lk. 135)
- Sätete lähtestamine keskekraanil (lk. 125)

## Rakenduse Apple® CarPlay®\* kasutamine

Rakenduse CarPlay kasutamiseks tuleb telefonis aktiveerida Siri hääljuhtimine. Telefonis peab olema ka Interneti-ühendus kas Wi-Fi või mobiilivõrgu kaudu.

### Ühendage iPhone ja käivitage CarPlay

#### TÄHELEPANU

Rakendust CarPlay saab kasutada ainult siis, kui Bluetooth on välja lülitatud. Autoga Bluetooth-i vahendusel ühendatud telefoni või meediumimängijat saab seega kasutada ainult siis, kui CarPlay on aktiivne. Auto rakenduste Interneti ühendamiseks on vajalik alternatiivne Interneti-allikas. Kasutage Wi-Fi-ühendust või autosse sisse ehitatud modeemit\*.

1. Ühendage iPhone USB-pessa. Kui autos on kaks USB-pesa, tuleb kasutada valge raamiga pesa.
2. Lugege hüpikaknas kuvatavat teavet ja vajutage nuppu **OK**.
3. Vajutage rakenduste vaates **Apple CarPlay**.

4. Lugege tingimused ja nõuded läbi ning vajutage ühendamiseks **Luba**.
  - > Avatakse alamvaade koos CarPlay-ga, samuti kuvatakse ühilduvad rakendused.
5. Vajutage soovitud rakendusel.
  - > Rakendus käivitatakse.

### Käivitamine CarPlay

CarPlay käivitatakse pärast iPhone'i ühendamist.

1. Ühendage iPhone USB-pessa. Kui autos on kaks USB-pesa, tuleb kasutada valge raamiga pesa.
  - > **Kui valitakse automaatse käivituse säte**, kuvatakse telefoni nimi.
2. Puudutage telefoni nime; avaneb CarPlay alamvaade ja kuvatakse ühilduvad rakendused.
3. Kui teenuse CarPlay alamvaadet ei avata, puudutage rakenduste vaates **Apple CarPlay**.
  - > Avatakse alamvaade koos CarPlay-ga, samuti kuvatakse ühilduvad rakendused.
4. Vajutage soovitud rakendusel.
  - > Rakendus käivitatakse.

Kui samast alamvaatest avatakse mõni teine rakendus, töötab CarPlay taustal edasi. Selleks, et CarPlay-d uuesti alamvaates kuvada, vajutage rakenduste kuvas CarPlay ikoonile.

<sup>9</sup> Apple ja CarPlay on ettevõttele Apple Inc. kuuluvad registreeritud kaubamärgid.

## CarPlay ja iPod ühenduste vahetamine

### CarPlay pealt iPod-i peale

1. Vajutage ülavaates **Seaded**.
2. Minge menüüsse **Side → Apple CarPlay**.
3. Eemaldage Apple seadme USB kaudu ühendamisel CarPlay automaatse käivituse märgistus.
4. Ühendage lahti ning ühendage Apple seade USB sisendisse.
5. Avage rakendusevaates rakendus **iPod**.

### iPod pealt CarPlay-i peale

1. Vajutage rakenduste vaates **Apple CarPlay**.
2. Lugege hüplikaknas kuvatavat teavet ja vajutage nuppu **OK**.
3. Ühendage lahti ning ühendage Apple seade USB sisendisse.
  - > Avatakse alamvaade koos Apple CarPlayga, samuti kuvatakse ühilduvad rakendused<sup>10</sup>.

## Sellega seotud teave

- Seadme ühendamine USB-pesa kaudu (lk. 489)
- Apple® CarPlay®\* (lk. 491)
- Apple® CarPlay®\* seaded (lk. 493)

- Auto Internetiga ühendamine mobiilseadme abil (Wi-Fi) (lk. 507)
- Auto Internetiga ühendamine automodemi (SIM-kaardi) abil (lk. 508)
- Hääljuhtimine (lk. 135)

## Apple® CarPlay®\* seaded

CarPlay<sup>11</sup> programmi abil ühendatud Apple-seadme seadistused.

### Automaatne käivitus

1. Vajutage ülavaates **Seaded**.
2. Jätkake valikuga **Side → Apple CarPlay** ja valige seade.
  - Märgistage lahter - CarPlay käivitub USB kaabli ühendamisel automaatselt.
  - Eemaldage lahtri märgistus - CarPlay ei käivitu USB kaabli ühendamisel automaatselt.

Loendisse saab salvestada maksimaalselt 20 Apple seadet. Kui loend on täis, kustutatakse uue seadme lisamisel loendist kõige vanem seade.

Loendi kustutamiseks tuleb seaded keskekraanil lähtestada (tehaseväärtused).

### Süsteemi helitugevus

1. Vajutage ülavaates **Seaded**.
2. Vajutage **Heli → Süsteemi helitugevused** ja määrake järgnevaid seadistusi:
  - **Hääljuhtimine**
  - **Navigats. hääljuhed**
  - **Helina toon**

<sup>10</sup> Apple, CarPlay, iPhone ja iPod on ettevõttele Apple Inc. kuuluvad registreeritud kaubamärgid.

<sup>11</sup> Apple ja CarPlay on ettevõttele Apple Inc. kuuluvad registreeritud kaubamärgid.

#### ◀ Sellega seotud teave

- Apple® CarPlay®\* (lk. 491)
- Rakenduse Apple® CarPlay®\* kasutamine (lk. 492)
- Sätete lähtestamine keskekraanil (lk. 125)

#### Nõuandeid Apple® CarPlay®\* kasutamiseks

Siin on mõned kasulikud nõuanded CarPlay® kasutamiseks.

- Värskendage iPhone'i iOS-i operatsioonisüsteemi uusima versiooniga ja veenduge, et rakendused on uuendatud.
- Kui teil tekib CarPlay kasutamisel probleeme, lahutage telefon USB-pesast ja ühendage seejärel uuesti. Proovige sulgeda rakendust telefonis, mis ei tööta, ja seejärel rakendust taaskäivitada, või sulgege kõik rakendused ja taaskäivitage telefon.
- Kui rakendusi CarPlay käivitamisel ei kuvata (must ekraan), proovige CarPlay paani mini-meerida ja laiendada.
- Kui kasutate rakendusi, mis ei ühildu tarkvaraga CarPlay, võib mõnikord telefoni ja auto vaheline ühendus katkeda. Teavet toetatud rakenduste ja ühilduvate telefonide kohta leiате Apple'i veebisaidilt. Võite ka otsida CarPlayd App Store'ist, et leida teavet rakenduste kohta, mis ühilduvad CarPlayga teie turul.
- CarPlay töötab ainult iPhone<sup>12</sup>iiga.

#### TÄHELEPANU

Saadavus ja funktsionaalsus sõltub kasutusriigist.

#### Sellega seotud teave

- Apple® CarPlay®\* (lk. 491)

<sup>12</sup> Apple, CarPlay ja iPhone on ettevõttele Apple Inc. kuuluvad registreeritud kaubamärgid.

## Android Auto\*

Android Auto võimaldab teil kuulata muusikat, helistada, hankida suunajuhiseid ja kasutada Android-seadme autole kohandatud rakendusi. Android Auto töötab valitud Android-seadmetega.

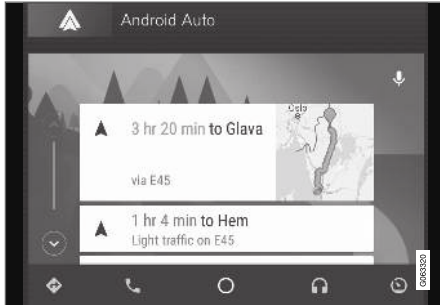

Täpsema teabe, milliseid rakendusi ja telefone toetatakse, leiate veebilehelt [www.android.com/auto/](http://www.android.com/auto/). Kolmandate osapoolte rakendused leiate Google Playst. Pange tähele, et Volvo ei vastuta Android Autos oleva sisu eest.

Android Auto saab käivitada rakenduste vaates. Pärast rakenduse Android Auto korra käivitamist avaneb see seadme järgmisel ühendamisel automaatselt. Automaatset käivitamist saab seadistustes deaktiveerida.

### **i** TÄHELEPANU

Kui telefon on ühendatud teenusega Android Auto, saab sisu Bluetooth-ühenduse kaudu voogedastada teise meediumimängijasse. Bluetooth on teenuse Android Auto kasutamisel aktiivne.

Kasutades Android Auto rakendust kaardil navigeerimiseks, ei anta juhiekraanil ega esiklaasinäidikul juhiseid, vaid ainult keskekraanil.

Android Auto-t võib juhtida keskselt ekraanilt, kasutades rooli parempoolset klahvistikku või häälujuhtimist. Pikk vajutus roolinupul  käivitab häälujuhtimise, lühike vajutus lülitab selle välja.

**Android Auto kasutamisel nõustute järgmisega: Android Auto on Google Inc. poolt pakutav teenus koos selle tingimustega. Volvo Cars ei vastuta Android Auto, selle funktsioonide ega rakenduste eest. Android Auto kasutamisel edastab auto teatavat infot (k.a asukoht) teie poolt ühendatud Androidi telefoni. Te vastutate täielikult iseenda ja teiste isikute Android Auto kasutamise eest.**

### Sellega seotud teave

- Rakenduse Android Auto\* kasutamine (lk. 495)
- Android Auto\* seadistused (lk. 496)

## Rakenduse Android Auto\* kasutamine

Rakenduse **Android Auto** kasutamiseks peab auto USB-pesasse olema ühendatud telefon.

### Esimest korda ühendatud i Android

1. Ühendage Android-telefon USB-pesasse. Kui autos on kaks USB-pesa, tuleb kasutada valge raamiga pesa.
2. Lugege hüpikaknas kuvatavat teavet ja vajutage nuppu **OK**.
3. Vajutage rakenduste vaates **Android Auto**.
4. Lugege tingimused ja nõuded läbi ning vajutage ühendamiseks **Luba**.
  - > Avatakse alamvaade koos Android Auto-ga, samuti kuvatakse ühilduvad rakendused.
5. Vajutage soovitud rakendusel.
  - > Rakendus käivitatakse.



## ◀◀ **Varasemalt ühendatud Android**

1. Ühendage telefon USB sisendisse.
  - > **Kui valitakse automaatse käivituse säte**, kuvatakse telefoni nimi.
2. Puudutage telefoni nime; avaneb Android Auto alamvaade ja kuvatakse ühilduvad rakendused.
3. **Kui automaatne käivitus ei ole valitud**, siis avage **Android Auto** rakenduste kuvast.
  - > Avatakse alamvaade koos Android Auto-ga, samuti kuvatakse ühilduvad rakendused.
4. Vajutage soovitud rakendusel.
  - > Rakendus käivitatakse.

Kui samast alamvaatest avatakse mõni teine rakendus, töötab Android Auto taustal edasi. Selleks, et Android Auto-d uuesti alamvaates kuvada, vajutage rakenduste kuvas Android Auto ikoonile.

## **Sellega seotud teave**

- Android Auto\* (lk. 495)
- Android Auto\* seadistused (lk. 496)
- Seadme ühendamine USB-pesa kaudu (lk. 489)
- Hääljuhtimine (lk. 135)

## **Android Auto\* seadistused**

Seadistused telefonil, mis ühendatakse süsteemiga Android Auto esimest korda.

### **Automaatne käivitus**

1. Vajutage ülavaates **Seaded**.
2. Vajutage **Side** ➔ **Android Auto** ja valige seadistus:
  - Märgistage lahter - Android Auto käivitub USB kaabli ühendamisel automaatselt.
  - Eemaldage lahtri märgistus - Android Auto ei käivitu USB kaabli ühendamisel automaatselt.

Loendisse saab salvestada maksimaalselt 20 Android seadet. Kui loend on täis, kustutatakse uue seadme lisamisel loendist kõige vanem seade.

Loendi tühendamiseks tuleb teha tehasesätetele lähtestamine.

### **Süsteemi helitugevus**

1. Vajutage ülavaates **Seaded**.
2. Vajutage **Heli** ➔ **Süsteemi helitugevused** ja määrake järgnevaid seadistusi:
  - **Hääljuhtimine**
  - **Navigats. hääljuhised**
  - **Helina toon**

## **Sellega seotud teave**

- Android Auto\* (lk. 495)
- Rakenduse Android Auto\* kasutamine (lk. 495)
- Sätete lähtestamine keskekraanil (lk. 125)

## Nõuandeid Android Auto\* kasutamiseks

Siin on mõned kasulikud nõuanded Android Auto kasutamiseks.

- Veenduge, et rakendused oleksid uuendatud.
- Autot käivitades oodake, kuni keskekraan on käivitunud, ühendage telefon ja seejärel avage rakendusevaatelt Android Auto.
- Kui teil tekib Android Auto kasutamisel probleeme, lahutage Android-telefon USB-pesast ja ühendage see uuesti USB kaudu. Proovige rakendust telefonis sulgeda ja taas-käivitada.
- Kui telefon on tarkvaraga Android Auto ühendatud, on võimalik meediumifaile Bluetoothi kaudu muus meediamängijas taasesitada. Bluetoothi funktsioon on Android Auto kasutamise ajal sees.

## Sellega seotud teave

- Android Auto\* (lk. 495)

## Telefon

Bluetooth-funktsiooniga telefoniga saab luua auto sisseehitatud vabakäesüsteemiga juhtmevaba ühenduse.

Audio- ja meediasüsteem toimib käed-vabad süsteemina, võimalusega juhtida eemalt mitmeid telefoni funktsioone. Telefoni saab siiski enda klahvide abil kasutada, isegi kui see on autoga ühendatud.

Kui telefon on autoga ühendatud ja Interneti-ühendus on loodud, saab seda kasutada kõnede tegemiseks, sõnumite saatmiseks/vastuvõtmiseks, meediumi juhtmevabaks taasesitamiseks ja Interneti-ühenduse jaoks.



Telefoni kasutatakse keskekraanilt, aga teatud toiminguid saab teha ka häältuvastussüsteemi ja rakendusemenüü kaudu, mille saab avada rooli parempoolse klahvistikuga.

## Ülevaade

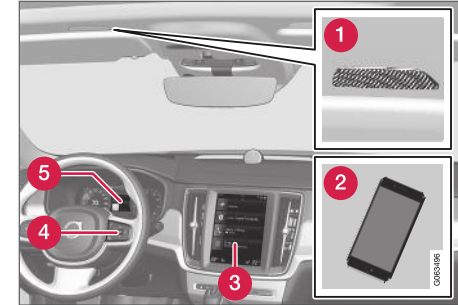

- 1 Mikrofon.
- 2 Telefon.
- 3 Telefoni kasutamine keskekraanilt.
- 4 Klahvistik telefoni funktsioonide kasutamiseks, mis kuvatakse juhiekraanil, ja hääljuhtimine.
- 5 Juhi ekraan.

## Sellega seotud teave

- Telefonikõnede haldamine (lk. 502)
- Telefoniraamatu jagamine (lk. 504)
- Tekstsõnumite haldamine (lk. 503)
- Telefoni esmakordne autoga ühendamine Bluetoothi kaudu (lk. 498)



- Telefoni automaatne autoga ühendamine Bluetoothi kaudu (lk. 500)
- Telefoni käsitsi autoga ühendamine Bluetoothi kaudu (lk. 500)
- Bluetoothi ühendusega telefoni eraldamine (lk. 501)
- Bluetoothiga ühendatud telefonide vahel lülitumine (lk. 501)
- Bluetoothi ühendusega telefoni eemaldamine (lk. 501)
- Telefonisätted (lk. 505)
- Hääljuhtimine (lk. 135)
- Juhiekraani rakendusemenüü käsitsemine (lk. 95)
- Heliseadistused (lk. 472)
- Auto Internetiga ühendamine mobiilseadme abil (Bluetooth) (lk. 507)

## Telefoni esmakordne autoga ühendamine Bluetoothi kaudu

Helistamiseks, sõnumite saatmiseks ja vastuvõtmiseks, juhtmevabaks meediumi voogesituseks ning auto Internetiga ühendamiseks ühendage auto aktiveeritud Bluetoothiga telefoniga.

Korraga saab ühendada kaks Bluetooth-seadet, millest ainult üks saab juhtmeta taasesitada. Viimati ühendatud telefon ühendatakse automaatselt kõnede tegemiseks/vastuvõtmiseks ja sõnumite saatmiseks/vastuvõtmiseks, meediumi taasesitamiseks ja Interneti-ühenduse pakkumiseks. Telefoni kasutust saab muuda üksuse **Bluetooth-seadmed** sätetes.

Kui seade on Bluetoothi kaudu esimest korda ühendatud/registreeritud, ei pea see enam olema nähtav/leitav; piisab sellest, kui Bluetooth on aktiveeritud. Autos telefoni kaudu Interneti-ühenduse loomiseks peab ka sidumine olema telefonis aktiveeritud. Autosse saab salvestada kuni 20 ühendatud Bluetooth-seadet.

Ühenduse loomiseks on kaks võimalust. Otsige telefoni autost või otsige autot telefonist.

### Valik 1 - otsige telefoni autost

1. Muutke telefon otsitavaks/nähtavaks Bluetooth-ühenduse kaudu.

2. Autos telefoni Bluetooth-ühenduse kaudu Interneti-ühenduse loomiseks aktiveerige telefoni Bluetooth -i kaudu sidumine (kantav/personaalne kuumkoht).
3. Avage telefoni alamkuva.
  - Kui ütkegi telefoni autoga ühendatud pole, puudutage valikut **Lisa telefon**.
  - Kui telefon on autoga ühendatud, puudutage valikut **Muuda** . Puudutage hüppakaknas valikut **Lisa telefon**.

> Kuvatakse saadaolevate Bluetooth -seadmete loend. Listi värskendatakse uute seadmete tuvastamisel.
4. Puudutage ühendatava telefoni nime.
5. Kontrollige, kas auto numbrikood vastab telefonis olevale koodile. Kui need kattuvad, siis nõustuge ühendusega mõlemas seadmes.
6. Nõustuge telefonis telefonikontaktide või sõnumite valikutega või loobuge neist.



### TÄHELEPANU

- Teatud telefonides peab sõnumifunktsioon olema aktiveeritud.
- Kõik telefonid ei ole täielikult ühilduvad ega saa autos kontakte ega sõnumeid kuvada.

## Valik 2 – otsige autot telefonist

1. Avage telefoni alamkuva.
  - Kui ühtegi telefoni autoga ühendatud pole, puudutage valikut **Lisa telefon → Muuda auto leitavaks**.
  - Kui telefon on autoga ühendatud, puudutage valikut **Muuda**  . Puudutage hüpikaknas valikut **Lisa telefon → Muuda auto leitavaks**.
2. Aktiveerige telefonis Bluetooth -ühendus.
3. Autos telefoni Bluetooth-ühenduse kaudu Interneti-ühenduse loomiseks aktiveerige telefoni Bluetooth -i kaudu sidumine (kantav/personaalne kuumkoht).
4. Otsige telefonist Bluetooth -seadmeid.
  - > Kuvatakse saadaolevate Bluetooth -seadmete loend.
5. Valige telefonis auto nimi.
6. Autos kuvatakse ühenduse hüpikaken. Kinnitage ühendus.
7. Kontrollige, kas auto numbrikood vastab välisseadmes olevale koodile. Kui need kattuvad, siis nõustuge ühendusega mõlemas seadmes.
8. Nõustuge telefonis telefonikontaktide või sõnumite valikutega või loobuge neist.

**i TÄHELEPANU**

- Teatud telefonides peab sõnumifunktsioon olema aktiveeritud.
- Kõik telefonid ei ole täielikult ühilduvad ega saa autos kontakte ega sõnumeid kuvada.

**i TÄHELEPANU**

Telefoni operatsioonisüsteemi uuendamisel võib ühendus katkeda. Sellisel juhul kustutage telefon autost ja seejärel ühendage see uuesti.

### Ühilduvad telefonid

Paljudel turul olevatel telefonidel on juhtmevaba Bluetooth -tehnoloogia, kuid mõned neist ei ühildu täielikult autoga. Ühilduvusteavet leiate aadressilt [support.volvocars.com](http://support.volvocars.com).

### Sellega seotud teave

- Telefon (lk. 497)
- Telefoni automaatne autoga ühendamine Bluetoothi kaudu (lk. 500)
- Telefoni käsitsi autoga ühendamine Bluetoothi kaudu (lk. 500)
- Bluetoothi ühendusega telefoni eraldamine (lk. 501)
- Bluetoothiga ühendatud telefonide vahel lülitumine (lk. 501)

- Bluetoothi ühendusega telefoni eemaldamine (lk. 501)
- Bluetoothi seadmete sätted (lk. 505)
- Auto Internetiga ühendamine mobiilseadme abil (Bluetooth) (lk. 507)

## Telefoni automaatne autoga ühendamine Bluetoothi kaudu

Telefoni saab ühendada automaatselt autoga Bluetoothi abil. Telefon peab olema ühendatud autoga esimest korda.

Automaatselt saab ühendada kaks viimati ühendatud telefoni.

1. Aktiveerige telefonis Bluetooth-ühendus ja keerake süüde asendisse I.

Autos samal ajal Interneti-ühenduse loomiseks tuleb telefonis luua ühenduse jagamine (teisaldatav/isiklik kuumkoht).

2. Valige vähemalt süüteasend I.  
> Telefon loob ühenduse.

## Sellega seotud teave

- Telefon (lk. 497)
- Telefoni esmakordne autoga ühendamine Bluetoothi kaudu (lk. 498)
- Telefoni käsitsi autoga ühendamine Bluetoothi kaudu (lk. 500)
- Bluetoothi ühendusega telefoni eraldamine (lk. 501)
- Bluetoothiga ühendatud telefonide vahel lülitumine (lk. 501)
- Bluetoothi ühendusega telefoni eemaldamine (lk. 501)
- Bluetoothi seadmete sätted (lk. 505)

- Auto Internetiga ühendamine mobiilseadme abil (Bluetooth) (lk. 507)
- Süüteasendid (lk. 406)

## Telefoni käsitsi autoga ühendamine Bluetoothi kaudu

Telefoni saab ühendada autoga käsitsi Bluetoothi kaudu. Telefon peab olema ühendatud autoga esimest korda.

1. Aktiveerige telefonis Bluetooth -ühendus.

Autos samal ajal Interneti-ühenduse loomiseks tuleb telefonis luua ühenduse jagamine (teisaldatav/isiklik kuumkoht).

2. Avage telefoni alamkuva.  
> Ühendatud telefonid on loendis esitatud.
3. Puudutage ühendatava telefoni nime.  
> Telefon loob ühenduse.

## Sellega seotud teave

- Telefon (lk. 497)
- Telefoni esmakordne autoga ühendamine Bluetoothi kaudu (lk. 498)
- Telefoni automaatne autoga ühendamine Bluetoothi kaudu (lk. 500)
- Bluetoothi ühendusega telefoni eraldamine (lk. 501)
- Bluetoothiga ühendatud telefonide vahel lülitumine (lk. 501)
- Bluetoothi ühendusega telefoni eemaldamine (lk. 501)
- Bluetoothi seadmete sätted (lk. 505)
- Auto Internetiga ühendamine mobiilseadme abil (Bluetooth) (lk. 507)

## Bluetoothi ühendusega telefoni eraldamine

Bluetoothi ühendusega telefoni autost eraldamiseks deaktiveerige telefonis Bluetooth.

Kui telefon on auto levialast väljas, eraldatakse see automaatselt. Kui eraldamise ajal on telefoni kõne pooleli, siis saab seda jätkata telefonis.

### Sellega seotud teave

- Telefon (lk. 497)
- Telefonisätteid (lk. 505)
- Bluetoothiga ühendatud telefonide vahel lülitumine (lk. 501)
- Bluetoothi ühendusega telefoni eemaldamine (lk. 501)
- Bluetoothi seadmete sätteid (lk. 505)

## Bluetoothiga ühendatud telefonide vahel lülitumine

Saate kasutada erinevaid Bluetooth-ühendusega telefone.

1. Avage telefoni alamkuva.
2. Puudutage valikut **Muuda**  või lohistage ülavaade alla ja puudutage valikut **Seaded** → **Side** → **Bluetooth-seadmed** → **Lisa seade**.
  - > Kuvatakse saadaolevate Bluetooth -seadmete loend.
3. Puudutage ühendatavat telefoni.

### Sellega seotud teave

- Telefon (lk. 497)
- Telefoni esmakordne autoga ühendamine Bluetoothi kaudu (lk. 498)
- Bluetoothi seadmete sätteid (lk. 505)
- Bluetoothi ühendusega telefoni eraldamine (lk. 501)
- Bluetoothi ühendusega telefoni eemaldamine (lk. 501)

## Bluetoothi ühendusega telefoni eemaldamine

Telefoni saab registreeritud Bluetooth-seadmete loendist eemaldada.

1. Vajutage ülavaates **Seaded**.
2. Vajutage **Side** → **Bluetooth-seadmed**.
  - > Kuvatakse registreeritud Bluetooth-seadmete loend.
3. Puudutage eemaldatavat telefoni.
4. Puudutage valikut **Eemalda seade** ja kinnitage oma valik.
  - > Telefon pole enam autos kasutamiseks registreeritud.

### Sellega seotud teave

- Telefon (lk. 497)
- Telefoni esmakordne autoga ühendamine Bluetoothi kaudu (lk. 498)
- Bluetoothi ühendusega telefoni eraldamine (lk. 501)
- Bluetoothiga ühendatud telefonide vahel lülitumine (lk. 501)
- Bluetoothi seadmete sätteid (lk. 505)

## Telefonikõnede haldamine

Telefonikõnede haldamine Bluetooth abil ühendatud telefoniga.

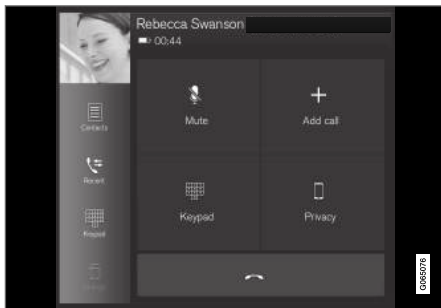

Üldine joonis.

### Telefonikõnede haldamine

1. Avage telefoni alamkuva.
2. Helistamiseks valige kontakt kõnede ajaloost, sisestage klahvistiku abil number või kasutage kontaktiloendit. Kontaktiloendis saab otsingu teha või seda sirvida. Vajutage kontaktiloendis valikut ☆, et lisada kontakt jaotisesse Lemmikud.
3. Vajutage ☎.
4. Kõne lõpetamiseks valige 📞.

Helistada saab ka rakendusemenüü kõnelogi kaudu, millele pääseb ligi rooli parempoolse klahvistiku nupuga ☎.

### Mitme osalejaga kõned

Kõne ajal:

1. Vajutage **Lisa kõne**.
2. Tehke kõne kõnelogist, eelistuste või kontaktide loendist.
3. Puudutage kirjet/rida kõnelogis või puudutage kontaktide loendis kontakti kõrval valikut ☎.
4. Osalejate vahel lülitumiseks valige **Vaheta kõne**.
5. Poolelioleva kõne lõpetamiseks valige 📞.

### Konverentskõned

Tehke aktiivse mitme osalejaga kõnede ajal järgmist.

1. Pooleliolevate mitme osalejaga kõnede liitmiseks valige **Ühenda kõned**.
2. Kõne lõpetamiseks valige 📞.

### Saabuvad telefonikõned

Saabuvad kõned on näha juhi ekraanil ja keskekraanil. Hallake kõnesid rooli parempoolse klahvistikuga või keskekraanilt.

1. Valige **Vasta/Keeldu**.
2. Kõne lõpetamiseks valige 📞.

### Aktiivse kõne ajal saabuv kõne

1. Valige **Vasta/Keeldu**.
2. Kõne lõpetamiseks valige 📞.

### Isiklik kõne

- Vajutage kõne ajal **Privaatsus** ning valige järgnev seadistus:
  - **Lülita mobiiltelefonile** - käed-vaba süsteem ühendatakse lahti ning kõne jätkub teie mobiiltelefonis.
  - **Ainult juht** - kaassõitja poolne mikrofon lülitatakse välja ning kõne jätkub auto käed-vaba süsteemi kaudu.

### Sellega seotud teave

- Telefon (lk. 497)
- Telefoni esmakordne autoga ühendamine Bluetoothi kaudu (lk. 498)
- Telefoni juhtimine hääljuhtimissüsteemi abil (lk. 137)
- Juhiekraani rakendusemenüü käsitlemine (lk. 95)
- Tähemärkide, tähtede ja sõnade käsitsi sisestamine keskekraanile (lk. 119)
- Telefoniraamatu jagamine (lk. 504)
- Tekstsõnumite haldamine (lk. 503)
- Heliseadistused (lk. 472)

## Tekstsõnumite haldamine

Sõnumite haldamine Bluetooth abil ühendatud telefoniga.

Mõnes telefonis tuleb sõnumi funktsioon eelnevalt aktiveerida. Kõik telefonid ei ühildu. Sellisel juhul ei kuvata autos kontakte ega sõnumeid. Ühilduvusteavet leiate aadressilt [support.volvocars.com](http://support.volvocars.com).

## Tekstsõnumite haldamine keskekraanil

Tekstsõnumid kuvatakse keskekraanil ainult siis, kui see seade on valitud.

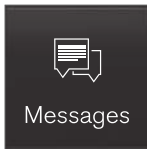

Vajutage rakenduse vaates nuppu **Teated** tekstsõnumite haldamiseks keskekraanil.

## Tekstsõnumite lugemine keskekraanil



Sõnumi ettelugemiseks vajutage ikooni.

## Tekstsõnumite saatmine keskekraanil<sup>13</sup>

- Saate vastata sõnumile või koostada uue sõnumi.
  - Sõnumile vastamine – puudutage kontakti, kelle sõnumile soovite vastata, seejärel puudutage **Vasta**.
  - Uue sõnumi loomiseks puudutage nuppu **Loo uus**. Valige kontakt või sisestage telefoninumber.
- Koostage teade.
- Vajutage **Saada**.

## Tekstsõnumite haldamine juhiakraanil

Tekstsõnumid kuvatakse juhiakraanil ainult siis, kui see seade on valitud.

### Uue tekstsõnumi lugemine juhiakraanil

- Sõnumi ettelugemiseks valige rooli klavvistikuga **Loe valjusti**.

### Vastuse dikteerimine juhiakraanil

Kui tekstsõnum on ette loetud, on võimalik dikteerides lühidalt vastata, kui auto on Internetiga ühendatud.

- Vajutage rooli klavvistikul nuppu **Vasta**. Käivitub dikteerimise dialoog.

## Sõnumi märguanne

Märguanded saab aktiveerida ja deaktiveerida tekstsõnumite sätetes.

## Sellega seotud teave

- Telefon (lk. 497)
- Tekstsõnumite seadistused (lk. 504)
- Telefonisätted (lk. 505)
- Interneti-ühendusega auto\* (lk. 506)
- Telefoni juhtimine hääljuhtimissüsteemi abil (lk. 137)
- Tähemärkide, tähtede ja sõnade käsitsi sisestamine keskekraanile (lk. 119)
- Telefoni esmakordne autoga ühendamine Bluetoothi kaudu (lk. 498)

<sup>13</sup> Autodest saavad sõnumeid edastada ainult teatud telefonid. Ühilduvust vt [support.volvocars.com](http://support.volvocars.com).

## Tekstsõnumite seadistused

Tekstsõnumite seadistused leiata ühendatud telefonis.

1. Vajutage ülavaates **Seaded**.
2. Vajutage **Side** → **Tekstiteated** ja valige seadistused.
  - **Teade keskekraanil** – kuvab sõnumitea- vitused keskekraani olekuribal.
  - **Teavitus juhi infoekraanil** – kuvab juhiekraanil teavitused ja hallata saab sis- setulevaid sõnumeid, kasutades rooli parempoolset klahvistikku.
  - **Tekstiteate toon** – saabunud tekstõnu- mite helina valimine.

## Sellega seotud teave

- Telefon (lk. 497)
- Telefoni esmakordne autoga ühendamine Bluetoothi kaudu (lk. 498)
- Tekstsõnumite haldamine (lk. 503)
- Telefonisätted (lk. 505)

## Telefoniraamatu jagamine

Kontaktide haldamine Bluetooth-i abil ühendatud telefoniga.

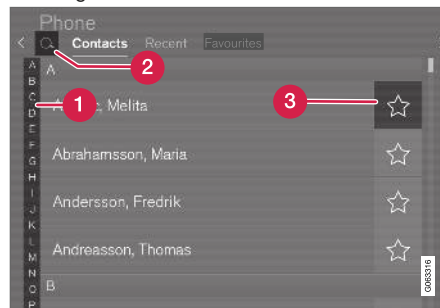

- 1 Sobiva kontakti leidmiseks sirvige tähtede ja # vahel. Olenevalt telefoniraamatus olevatest kontaktidest kuvatakse ainult sobivad tähed.
- 2 Otsi kontakte - kontaktide loendist telefoni- numbri otsimiseks puudutage 🔍.
- 3 Lemmikud - kontakti lisamiseks või eemal- damise puudutage ☆.

### **i** TÄHELEPANU

Keskekraanil kuvatakse vaid aktiivse Bluetooth-ühendusega telefoni kontaktid. Kuvatakse kuni 3000 kontakti.

## Sortimine

Kontaktide loend on sorteeritud tähestikulises järjekorras ning erimärgid ja numbrid asuvad jao- tises # . Nimesid saab sorteerida ees- või pere- konnanime järgi. Seda seadet saab reguleerida telefoni seadetes.

## Sellega seotud teave

- Telefon (lk. 497)
- Telefonisätted (lk. 505)
- Telefoni juhtimine hääljuhtimissüsteemi abil (lk. 137)
- Tähe märkide, tähtede ja sõnade käsitsi sise- stamine keskekraanile (lk. 119)
- Telefoni esmakordne autoga ühendamine Bluetoothi kaudu (lk. 498)

## Telefonisätet

Kui telefon on autoga ühendatud, saab teha järgmisi seadistusi.

1. Vajutage ülavaates **Seaded**.
2. Vajutage **Side → Telefon** ja valige seadistused.
  - **Helina toonid** – helina valimine. Võimalik on valida telefoni või auto helinat. Kõik telefonid pole ühilduvad ja seetõttu ei saa nende helinaid autos kasutada. Ühilduvusteavet leiate aadressilt [support.volvocars.com](http://support.volvocars.com).
  - **Sortimisjärjekord** – kontaktide loendi sortimisjärjestuse valimine.

## Kõneteavitused esiklaasinäidikul\*

1. Vajutage keskekraani ülavaates **Seaded**.
2. Vajutage **My Car → Kuvad → Sõiduabi näidiku valikud**.
3. Valige **Kuva telefon**.

## Sellega seotud teave

- Telefon (lk. 497)
- Tekstisõnumite seadistused (lk. 504)
- Bluetoothi seadmete sätted (lk. 505)
- Telefoni esmakordne autoga ühendamine Bluetoothi kaudu (lk. 498)
- Esiklaasi ekraan\* (lk. 132)

- Heliseadistused (lk. 472)

## Bluetoothi seadmete sätted

Bluetoothi kaudu ühendatud seadmed.

1. Vajutage ülavaates **Seaded**.
2. Vajutage **Side → Bluetooth-seadmed** ja valige seadistused.
  - **Lisa seade** – uue seadme sidumise alustamine.
  - **Paaristatud seadmed** – ühendatud seadmete loend.
  - **Eemalda seade** – eemaldab ühendatud seadme.
  - **Sellele seadmele lubatud teenused** – määrab seadme kasutusvalikud: helistamine, sõnumite saatmine / vastu võtmine, meediumi voogedastamine ja Interneti-ühendusena kasutamine.
  - **Internetiühendus** - ühendab auto Interneti seadme Bluetooth-ühenduse kaudu.

## Sellega seotud teave

- Telefon (lk. 497)
- Telefonisätet (lk. 505)
- Interneti-ühendusega auto\* (lk. 506)
- Telefoni esmakordne autoga ühendamine Bluetoothi kaudu (lk. 498)

## Interneti-ühendusega auto\*

Kui auto on Internetiga ühendatud, saate näiteks kasutada rakenduste kaudu veebiraadiot ja muusikateenuseid, laadida alla tarkvara ning võtta ühendust müügiesindusega.

Auto on ühendatud Bluetoothi, Wi-Fi või auto sissehitatud modemi\* kaudu.

Kui auto on loonud Interneti-ühenduse, saab seda (Wi-Fi kuumkohana) jagada, et võimaldada Interneti-ühenduse loomine ka muudes seadmetes<sup>14</sup>.

Ühendusolekut märgib keskekraani olekuribal olev sümbol.



<sup>14</sup> See ei kehti, kui ühendus on loodud Wi-Fi abil.

### **i** TÄHELEPANU

Andmevahetus toimub üle interneti (andmeside), mis võib olla tasuline.

Andmesiderändluse kasutamine võib kulusid veelgi suurendada.

Küsi võrguoperaatorilt andmesidehindade teavet.

### **i** TÄHELEPANU

Kui kasutate funktsiooni Apple CarPlay, saab auto Interneti-ühenduse luua ainult Wi-Fi või automodemi abil\*.

### **i** TÄHELEPANU

Kui kasutate funktsiooni Android Auto, saab auto Internetiga ühendada Wi-Fi, Bluetoothi või automodemi abil\*.

Enne auto ühendamist Internetiga lugege **teenusetingimusi** ja **kliendi privaatsuspoliitikat** veebiaadressil [support.volvocars.com](http://support.volvocars.com).

### Sellega seotud teave

- Keskekraani olekuriba tähised (lk. 114)
- Auto Internetiga ühendamine mobiilseadme abil (Bluetooth) (lk. 507)

- Auto Internetiga ühendamine mobiilseadme abil (Wi-Fi) (lk. 507)
- Auto Internetiga ühendamine automodemi (SIM-kaardi) abil (lk. 508)
- Rakendused (lk. 473)
- Puuduv või halb Interneti-ühendus (lk. 510)
- Auto Interneti-ühenduse jagamine Wi-Fi pääsupunkti kaudu (lk. 509)
- Wi-Fi -võrgu eemaldamine (lk. 511)
- Wi-Fi -pääsupunkti tehnoloogia ja turve (lk. 511)
- Volvo ID (lk. 26)
- Kasutustingimused ja andmete jagamine (lk. 512)

## Auto Internetiga ühendamine mobiilseadme abil (Bluetooth)

Bluetoothi kaudu Interneti-ühenduse loomiseks jagage telefoni Interneti-juurdepääsu ja juurdepääsu mitmesugustele võrguteenustele autos. Telefon ja võrguoperaator peavad võimaldama internetiühenduse jagamist (Interneti-ühenduse jagamine) ning mobiilsideleping peab sisaldama andmesidet.

1. Selleks et saaksite ühendada auto Internetiga Bluetoothi ühendusega telefoni kaudu, peab telefon juba olema autoga Bluetoothi kaudu esimest korda ühendatud. Veenduge, et personaalne pääsupunkt (teisaldatav/ personaalne pääsupunkt) on telefonis aktiveeritud.
2. Kui telefon on varem Bluetoothi kaudu ühendatud, vajutage keskekraani ülakuval valikut **Seaded**.
3. Keskekraanil: Vajutage **Side → Bluetooth-seadmed**.
4. Märkige jaotise **Internetiühendus** valiku **Bluetoothi internetiühendus** aken.
  - > Nüüd on teie auto Bluetooth-ühendusega telefoni kaudu Internetiga ühendatud.

### TÄHELEPANU

Kui kasutate funktsiooni Apple CarPlay, saab auto Interneti-ühenduse luua ainult Wi-Fi või automodemi abil\*.

### Sellega seotud teave

- Interneti-ühendusega auto\* (lk. 506)
- Auto Internetiga ühendamine automodemi (SIM-kaardi) abil (lk. 508)
- Telefoni esmakordne autoga ühendamine Bluetoothi kaudu (lk. 498)
- Auto Internetiga ühendamine mobiilseadme abil (Wi-Fi) (lk. 507)
- Apple® CarPlay®\* (lk. 491)
- Puuduv või halb Interneti-ühendus (lk. 510)
- Bluetoothi seadmete sätted (lk. 505)

## Auto Internetiga ühendamine mobiilseadme abil (Wi-Fi)

Wi-Fi kaudu Interneti-ühenduse loomiseks jagage telefoni Interneti-juurdepääsu ja juurdepääsu mitmesugustele võrguteenustele autos. Telefon ja võrguoperaator peavad võimaldama internetiühenduse jagamist (Interneti-ühenduse jagamine) ning mobiilsideleping peab sisaldama andmesidet.



1. Aktiveerige telefonis võrguühenduse jagamine (mobiilne/isiklik pääsupunkt).
2. Vajutage ülavaates **Seaded**.
3. Minge menüüsse **Side → Wi-Fi**.
4. Sisse-/väljalülitamiseks tähistage/tühjendage märkeruut Wi-Fi.
5. Võrguga ühenduse loomiseks puudutage võrgu nime.
6. Sisestage võrguparool.
7. Kui eelnevalt kasutasite mõnd muud ühendussallikat, siis kinnitage ühenduse muutmise valik.
  - > Auto loob võrguga ühenduse.



- Teatud telefonid katkestavad sidumise, kui telefon autost eraldatakse (autost lahkumisel ja kuni järgmise kasutamiseni). Seetõttu tuleb sidumine uuesti aktiveerida, kui seda kasutada soovite.

Kui telefon on autoga ühendatud, salvestatakse seadistus tulevaseks kasutamiseks. Kui ühendatud telefonide piirarv (50) jõuab kätte, kustutakse esimesed ühendatud telefonid. Selleks et kuvada salvestatud võrkude loendit või salvestatud võrke käsitsi kustutada, avage **Seaded → Side → Wi-Fi → Salvestatud võrgud**.

Wi-Fi-ühenduse tehnilisi ja turvanõudeid on kirjeldatud eraldi jaotises.

### Sellega seotud teave

- Interneti-ühendusega auto\* (lk. 506)
- Wi-Fi -võrgu eemaldamine (lk. 511)
- Puuduv või halb Interneti-ühendus (lk. 510)
- Wi-Fi -pääsupunkti tehnoloogia ja turve (lk. 511)

### Auto Internetiga ühendamine automodemi (SIM-kaardi) abil

Rakendusega Volvo On Call\* autodel saab Interneti-ühenduse luua automodemi ja isikliku SIM-kaardi (P-SIM) abil.

Kui loote Interneti-ühenduse automodemi abil, kasutavad ühendust Volvo On Call teenused.

1.

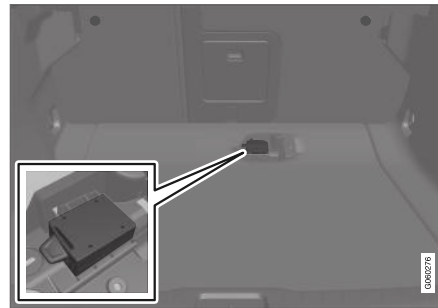

Sisestage isiklik SIM-kaart hoidikusse pagasiruumis.

- Vajutage ülavaates **Seaded**.
- Vajutage **Side → Auto modemi Internet**.
- Sisse- või väljalülitamiseks tähistage või tühendage funktsiooni **Auto modemi Internet** märkeruut.

- Kui eelnevalt kasutasite mõnd muud ühendussallikat, siis kinnitage ühenduse muutmise valik.
- Sisestage SIM-kaardi PIN-kood.
  - > Auto loob võrguga ühenduse.

### Sellega seotud teave

- Interneti-ühendusega auto\* (lk. 506)
- Puuduv või halb Interneti-ühendus (lk. 510)
- Auto modemi sätted (lk. 509)

## Auto modemi sätted<sup>15</sup>

Autole on lisatud modem, mille abil saab auto Interneti-ühenduse luua. Interneti-ühendust saab Wi-Fi kaudu jagada.

1. Vajutage ülavaates **Seaded**.
2. Vajutage **Side → Auto modemi Internet** ja valige seadistused.

- **Auto modemi Internet** – valige, kas Interneti-ühenduseks kasutatakse automodemi.
- **Andmete kasutus** – vastuvõetud ja saadetud andmete mahu nullimiseks valige **Lähtesta**.
- **Võrk**

**Vali sidefirma** – võrguoperaatori auto-maatne või käsitsi valimine.

**Andmerändlus** Kui märkeruut on märgitud, püüab automodem luua internetiühendust ka siis, kui auto on välisriigis ja koduvõrgust väljas. Pidage meeles, et sellega võivad kaasneda suured kulud. Kontrollige oma koduriigi teenusepakkuja andme-roamingi teenuse hinnakirja.

- **SIM-kaardi PIN**

**Muutke PIN-i** – sisestage kuni neli numbrit.

**Keelake PIN** – valige, kas SIM-kaardile juurdepääsuks küsitakse PIN-koodi.

- **Saada nõutav kood** – kasutatakse ettemaksuga kaardiga maksmiseks või kontojäägi kontrollimiseks. Funktsionaalsus oleneb teenusepakkujast.

## Sellega seotud teave

- Auto Internetiga ühendamine automodemi (SIM-kaardi) abil (lk. 508)
- Puuduv või halb Interneti-ühendus (lk. 510)

## Auto Interneti-ühenduse jagamine Wi-Fi pääsupunkti kaudu

Kui auto on Internetiga ühendatud, saab seda jagada, et võimaldada Interneti-ühenduse loomine ka muudes seadmetes<sup>16</sup>.

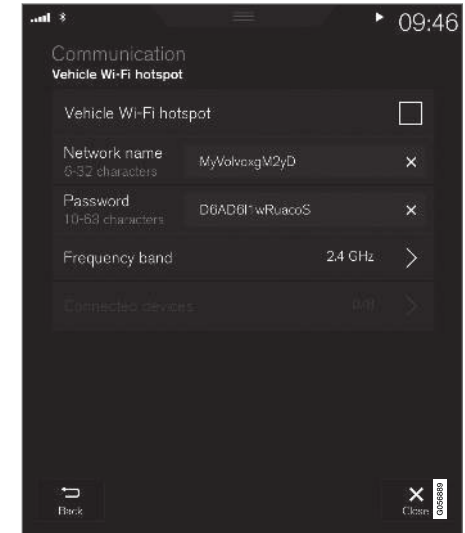

<sup>15</sup> Ainult teenusega Volvo On Call autod.

<sup>16</sup> Ei kehti, kui auto on Internetiga ühendatud Wi-Fi kaudu.

◀◀ Võrguoperaator (SIM-kaart) peab toetama Interneti-ühenduse jagamist.

1. Vajutage ülavaates **Seaded**.
2. Vajutage **Side → Auto Wi-Fi pääsupunkt**.
3. Puudutage valikut **Võrgu nimi** ja andke võrguühendusele nimi.
4. Puudutage valikut **Parool** ja valige parool, mis tuleb sisestada ühendatavates seadmetes.
5. Puudutage valikut **Sagedusriba** ja määrake andmete edastamise sagedus. Sagedusriba valik ei ole kõigis riikides saadaval.
6. Sisse- või väljalülitamiseks tähistage või tühistage funktsiooni **Auto Wi-Fi pääsupunkt** märkeruut.
7. Kui Wi-Fi on varem ühendusviisina kasutusel olnud, kinnitage ühenduse muutmiseks valikut.
  - > Nüüd saavad välisseadmed auto võrguga (Wi-Fi -pääsupunkt) ühenduse luua.

### **i** TÄHELEPANU

Wi-Fi-pääsupunkti aktiveerimine võib tuua kaasa lisakulusid võrguoperaatori poolt.

Küsi võrguoperaatorilt andmesidehindade teavet.

Ühendusolekut märgib keskekraani olekuribal olev sümbol.

Hetkel ühendatud seadmete kuvamiseks vajutage **Ühendatud seadmed**.

### **Sellega seotud teave**

- Keskekraani olekuriba tähised (lk. 114)
- Interneti-ühendusega auto\* (lk. 506)
- Puuduv või halb Interneti-ühendus (lk. 510)

## **Puuduv või halb Interneti-ühendus**

Interneti-ühendust mõjutavad tegurid

Vahetatav andmemaht oleneb autos kasutatavast teenusest või rakendusest. Näiteks heli voogesitus võib vajada üsna suuri andmemahte, mis nõuab kvaliteetset ühendust ja tugevat signaali.

### **Telefon auto suhtes**

Interneti-ühenduse kiirus võib erineda olenevalt telefoni asukohast autos. Signaali tugevdamiseks pange telefon keskekraanile lähemale. Veenduge, et nende vahel ei ole häireid tekitavaid seadmeid.

### **Telefon võrguoperaatori suhtes**

Ühenduskiirus mobiilvõrgus oleneb mobiililevi tugevusest auto asukohas. Häired võivad ilmuda näiteks tunnelites, mägede vahel, sügavates orgudes ja siseruumides. Kiirus oleneb ka võrguoperaatoriga sõlmitud lepingust.

### **i** TÄHELEPANU

Kui esineb andmesideprobleeme, võtke ühendust võrguoperaatoriga.

### **Telefoni taaskäivitamine**

Kui esineb probleem Interneti-ühendusega, võib abi olla telefoni taaskäivitamisest.

### Sellega seotud teave

- Interneti-ühendusega auto\* (lk. 506)
- Wi-Fi -pääsupunkti tehnoloogia ja turve (lk. 511)

### Wi-Fi -võrgu eemaldamine

Eemaldab võrgu, mida enam kasutada ei soovita.

1. Vajutage ülavaates **Seaded**.
2. Minge menüüsse **Side → Wi-Fi → Salvestatud võrgud**.
3. Puudutage katkestatava võrguühenduse kõrval **Unusta**.
4. Kinnitage valikut.
  - > Auto ei loo edaspidi enam võrguühendust automaatselt.

### Kõigi võrkude eemaldamine

Tehasesätetele lähtestamisel saab kõik võrgud korruga eemaldada. Pidage meeles, et kõik kasutajaandmed ja süsteemiseaded lähtestatakse tehaseseadetele.

### Sellega seotud teave

- Interneti-ühendusega auto\* (lk. 506)
- Puuduv või halb Interneti-ühendus (lk. 510)
- Sätete lähtestamine keskekraanil (lk. 125)
- Auto Internetiga ühendamine mobiilseadme abil (Wi-Fi) (lk. 507)

### Wi-Fi -pääsupunkti tehnoloogia ja turve

Võimalikud võrgud, millega saab ühenduse luua.

Ühenduse saab luua ainult järgmiste võrkudega.

- Sagedusala – 2,4 või 5 GHz<sup>17</sup>.
- Standardid – 802.11 a/b/g/n.
- Turbesertifikaat – WPA2-AES-CCMP.

Auto Wi-Fi -süsteem on mõeldud autos olevate Wi-Fi -seadmete kasutamiseks.

Kui mitu seadet kasutavad sama sagedust, võib nende talitluses tõrkeid esineda.

### Sellega seotud teave

- Interneti-ühendusega auto\* (lk. 506)

<sup>17</sup> Igas riigis ei saa sagedusala valida.

## Kasutustingimused ja andmete jagamine

Esimene kord, kui teatud teenuseid ja rakendusi käivitatakse, võib ilmuda hüpikaken pealkirjadega **Tingimused ja Andmete ühiskasutus**.

Selle eesmärk on teavitada teid Volvo kasutustingimustest ja andmete jagamise eeskirjadest.

Andmete jagamisega nõustudes nõustub kasutaja sellega, et autost saadetakse teatud andmeid. See on vajalik selleks, et teatud teenused ja rakendused oleksid täisfunktsionaalsed.

Andmete jagamist saab seadistada keskekraani seadete menüüst.

### Sellega seotud teave

- Andmete jagamise aktiveerimine ja inaktiveerimine (lk. 512)

## Andmete jagamise aktiveerimine ja inaktiveerimine

Andmete jagamise teenused ja rakendused tuleb määrata keskekraani seadete menüüs.

1. Vajutage keskekraani ülavaates **Seaded**.
2. Vajutage **Süsteem → Privaatsus ja andmed**.
3. Andmete jagamise aktiveerimiseks valige **Andmete ühiskasutus**.
4. Kui andmete jagamine on aktiveeritud, saab allolevas loendis muuta üksikute teenuste ja rakenduste seadeid.

Kui andmete jagamine on inaktiveeritud, on andmete jagamise uuesti aktiveerimisel saadaval üksikute teenuste ja rakenduste varasemad seaded.

### Sellega seotud teave

- Kasutustingimused ja andmete jagamine (lk. 512)

## Ühilduvad meediumivormingud

Meediumi taasesitamiseks tuleb kasutada järgmiseid failivorminguid.

### Helifailid

Vorming	Faililaiend	Kodek
MP3	.mp3	MPEG1 Layer III, MPEG2 Layer III, MP3 Pro (mp3-ühilduv), MP3 HD (mp3-ühilduv)
AAC	.m4a,.m4b,.aac	AAC LC (MPEG-4 osa III audio), HE-AAC (aacPlus v1/v2)
WMA	.wma	WMA8/9, WMA9/10 Pro
WAV	.wav	LPCM
FLAC	.flac	FLAC

### Videofailid

Vorming	Faililaiend
MP4	.mp4, m4v
MPEG-PS	.mpg, .mp2, .mpeg, .m1v
AVI	.avi

Vorming	Faililaiend
AVI (DivX)	.avi, divx
ASF	.asf, .wmv
MKV	.mkv

### Subtiitrid

Vorming	Faililaiend
SubViewer	.sub
SubRip	.srt
SSA	.ssa

### DivX®

DivX sertifikaadiga seadmeid on testitud kvaliteetse DivX (.divx, .avi) video esitamisel. Kui näete logo DivX, saate esitada DivX filme.

Profiil	DivX Home Theater
Videokodek	DivX, MPEG-4
Eraldusvõime	720x576
Bitikiirus	4.8Mbit/s
Kaadrisedusus	30 fps
Faililaiend	.divx, .avi
Maksimaalne failisuurus	4 GB

Helikodek	MP3, AC3
Subtiitrid	XSUB
Erifunktsioonid	Mitu subtiitrit, mitu helirada, taasesituse jätkamine
Viide	Vastab profiili DivX Home Theater kõikidele nõuetele. Vt veebiaadressi divx.com, et lugeda lisateavet ja hankida vahendid failide teisendamiseks videovormingusse DivX Home Theater.

### Sellega seotud teave

- Media player (lk. 482)
- Video (lk. 487)
- DivX®-video taasesitamine (lk. 488)

## USB-seadmete tehnilised spetsifikatsioonid

USB-seadmetel oleva sisu lugemiseks peab see vastama järgmistele spetsifikatsioonidele. Esituse ajal ei kuvata keskekraanil kausta struktuuri.

	Maksimumarv
Failid	15 000
Kaustad	1 000
Kaustatasemed	8
Esisuloendid	100
Üksusi esisuloendis	1 000
Alamkaustad	Piiranguta

### USB A-pistmiku tehnilised andmed

- Tüüp A pistikupesa
- Versioon 2.0
- Toitepinge 5 V
- Max voolutugevus 2.1 A

### Sellega seotud teave

- Meedium USB-pesa kaudu (lk. 489)

## **Kõvaketta salvestusruum**

Saate vaadata, kui palju vaba ruumi on auto kõvakettal.

Kuvatakse auto kõvaketta mälu teave, sh kogumaht, saadaolev maht ja see, kui palju ruumi kasutatakse installitud rakenduste jaoks. Teave on saadaval valikus **Seaded** → **Süsteem** → **Süsteemiteave** → **Mäluseade**.

## **Sellega seotud teave**

- Rakendused (lk. 473)

## Heli ja meediumit käsitlevad litsentsilepingud

Litsents on leping, mis annab õiguse teatud toimingute tegemiseks või kasutada kellelegi teisele antud luba vastavuses lepingus toodud nõuete ja tingimustega. Järgnev suuremalt osalt inglisekeelne tekst on Volvo leping tootja/arendajaga.

### Bowers & Wilkins

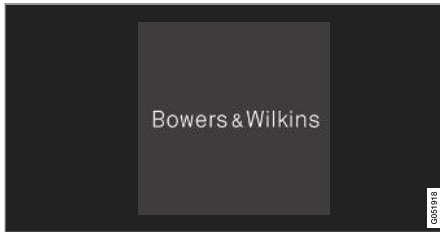

Bowers & Wilkins ja B&W on B&W Group Ltd kaubamärgid. Nautilus on B&W Group Ltd kaubamärk. Kevlar on DuPont registreeritud kaubamärk.

### Dirac Unison®



Dirac Unison kaashaldab valjuhääldite sagedust, ajastust ning paigutust prima bassi ja helipildi tagamiseks. See võimaldab erinevate esinemiskohtade akustilisi eripärasid tõetruult imiteerida. Dirac Unison Dirac Unison juhib ülitäpse helilise mõõtmise alusel kõiki valjuhääldid keeruliste logaritmid abil. Nagu orkestri dirigent tagab see, et kõik valjuhääldid töötaksid täiuslikus kooskõlas.

### DivX®



DivX®, DivX Certified® ja seonduvad logod on ettevõtte DivX, LLC kaubamärgid ning neid kasutatakse litsentsi alusel.

See DivX Certified® seade esitab DivX® Home Theater videofaile kuni eraldusvõimega 576p (sh .avi, .divx). Digivideote loomiseks, esitamiseks ja voogedastamiseks laadige alla tasuta tarkvara aadressilt [www.divx.com](http://www.divx.com).

DIVX VIDEO-ON-DEMAND KOHTA: See DivX Certified® seade peab ostetud DivX Video-on-Demand (VOD) nõudevideote esitamiseks registreeritud olema. Hankige reigistreerimiskood DivX VOD valikust seadme seadistuste menüüs. Lisateabe saamiseks ja registreerimise lõpule viimiseks avage veebiaadress [vod.divx.com](http://vod.divx.com).

### Patendinumbrid

Seade on kaitstud järgmiste USA patendiametis registreeritud patentidega. 7,295,673; 7,460,668; 7,515,710; 8,656,183; 8,731,369; RE45,052

### Gracenote®



- ◀ Osa sisust on © Gracenote või selle tarnijate autorikaitsega.

Gracenote, Gracenote logo ja logo tüüp, "Powered by Gracenote" ja Gracenote MusicID on ettevõtte Gracenote, Inc. USA-s ja muudes riikides registreeritud kaubamärgid või kaubamärgid.

### **Gracenote® lõppkasutaja litsentsileping**

See programm või seade sisaldab tarkvara ettevõtetelt Gracenote, Inc. asukohaga Emeryville, California, USA ("Gracenote"). Gracenote'ilt pärinev tarkvara ("Gracenote'i tarkvara") aktiveerib selle programmi plaadi ja/või faili tuvastamiseks ja muusikaga seotud teabe, sh nime, artisti, pala ja pealkirja ("Gracenote'i andmed") hankimiseks võrguserveritest või manusandmebaasidest (ühise nimetusega "Gracenote'i teenused") ning muudeks toiminguteks. Gracenote'i andmeid võite kasutada ainult selle programmi või seadme jaoks ette nähtud lõppkasutajafunktsioonide kohaselt.

Nõustute Gracenote'i andmeid, Gracenote'i tarkvara ja Gracenote'i servereid kasutama ainult isiklikul mitteäriilisel otstarbel. Nõustute, et te ei määra, kopeeri, edasta ega anna Gracenote'i tarkvara ega mis tahes Gracenote'i andmeid üle ühelegi kolmandale isikule. NÕUSTUTE, ET KASUTATE GRACENOTE'I ANDMEID, GRACENOTE'I TARKVARA JA GRACENOTE'I SERVEREID AINULT SELLES LEPINGUS SÄTESTATUD VIISIL.

Nõustute, et nende piirangute rikkumisel kaotate lihlitsentsi kasutada Gracenote'i andmeid, Gracenote'i tarkvara ja Gracenote'i servereid. Teie litsentsi lõpetamisel nõustute loobuma Gracenote'i andmete, Gracenote'i tarkvara ja Gracenote'i serverite kasutamisest. Gracenote'il on kõigi Gracenote'i andmete, Gracenote'i tarkvara ja Gracenote'i serverite osas ainuõigused, sh omanikuõigused. Gracenote ei ole ühelgi juhul kohustatud teile maksma teie edastatud mis tahes teabe eest. Nõustute, et Gracenote, Inc. võib sellest lepingust lähtuvalt ettevõtte õigusi enda nimel otse teie suhtes kehtestada.

Gracenote'i teenus kasutab ainulaadset identifikaatorit, et jälgida päringuid statistilisel eesmärgil. Juhuslikkuse alusel määratud numbriliste identifikaatorite abil loendab Gracenote'i teenus päringuid nii, et teie isik jääb anonüümseks. Lisateavet leiab Gracenote'i teenust puudutavate Gracenote'i privaatsuseeskirjade veebilehelt.

Gracenote tarkvara ning kõik Gracenote'i juurde kuuluvad andmed on teie kasutada "nii nagu on" põhimõttel. Gracenote ei anna Gracenote'i andmebaasis olevate andmete täpsusele mingeid lubadusi ega garantiisid, otsesed ega kaudseid. Gracenote jätab endale õigused kasutada kõik andmed Gracenote'i serveritest või muuta Gracenote'i ärantägemise järgi andmete kategooriaid. Gracenote ei anna mingit garantiid, et Gracenote'i tarkvara või Gracenote'i serverid on tõrkevabad või et Gracenote'i serverite töös ei esine katkestusi. Gracenote'il ei ole mingit kohustust

edastada teile uusi, täiustatud või täiendavaid andmetüüpe või -kategooriaid, mida Gracenote võib tulevikus välja anda. Ettevõtte jätab endale õiguse lõpetada oma teenuste pakumine mis tahes ajal.

**GRACENOTE ÜTLEB LAHTI MIS TAHES GARANTIIDEST, NII OTSESTEST KUI KA KAUDSETEST, SEALHULGAS, KUID MITTE AINULT, KAUDSETEST KAUBANDUSLIKELE NÕUETELE VASTAVUSE, KONKREETSEKS EESMÄRGIKS SOBIVUSE JA OMANDIÕIGUSTE GARANTIIDEST NING GARANTIIST, ET INTELLEKTUAALOMANDIÕIGUSI EI OLE RIKUTUD. GRACENOTE EI VASTUTA TAGAJÄRGEDE EEST, MIS TULENEVAD TEIEPOOLSEST GRACENOTE'I TARKVARA VÕI GRACENOTE'I SERVERI KASUTAMISEST. GRACENOTE EI VASTUTA SEADME KASUTAMISEST TULENEVATE MIS TAHES KAHJUSTUSE EGA SAAMATA JÄÄNUD KASUMI VÕI TULUDE EEST.**

© Gracenote, Inc. 2009

### **Sensus software**

This software uses parts of sources from clib2 and Prex Embedded Real-time OS - Source (Copyright (c) 1982, 1986, 1991, 1993, 1994), and Quercus Robusta (Copyright (c) 1990, 1993), The Regents of the University of California. All or some portions are derived from material licensed to the University of California by American Telephone and Telegraph Co. or Unix System Laboratories, Inc. and are reproduced

herein with the permission of UNIX System Laboratories, Inc. Redistribution and use in source and binary forms, with or without modification, are permitted provided that the following conditions are met: Redistributions of source code must retain the above copyright notice, this list of conditions and the following disclaimer. Redistributions in binary form must reproduce the above copyright notice, this list of conditions and the following disclaimer in the documentation and/or other materials provided with the distribution. Neither the name of the <ORGANIZATION> nor the names of its contributors may be used to endorse or promote products derived from this software without specific prior written permission. THIS SOFTWARE IS PROVIDED BY THE COPYRIGHT HOLDERS AND CONTRIBUTORS "AS IS" AND ANY EXPRESS OR IMPLIED WARRANTIES, INCLUDING, BUT NOT LIMITED TO, THE IMPLIED WARRANTIES OF MERCHANTABILITY AND FITNESS FOR A PARTICULAR PURPOSE ARE DISCLAIMED. IN NO EVENT SHALL THE COPYRIGHT OWNER OR CONTRIBUTORS BE LIABLE FOR ANY DIRECT, INDIRECT, INCIDENTAL, SPECIAL, EXEMPLARY, OR CONSEQUENTIAL DAMAGES (INCLUDING, BUT NOT LIMITED TO, PROCUREMENT OF SUBSTITUTE GOODS OR SERVICES; LOSS OF USE, DATA, OR PROFITS; OR BUSINESS INTERRUPTION) HOWEVER CAUSED AND ON ANY THEORY OF LIABILITY, WHETHER IN CONTRACT, STRICT LIABILITY, OR TORT

(INCLUDING NEGLIGENCE OR OTHERWISE) ARISING IN ANY WAY OUT OF THE USE OF THIS SOFTWARE, EVEN IF ADVISED OF THE POSSIBILITY OF SUCH DAMAGE.

This software is based in part on the work of the Independent JPEG Group.

This software uses parts of sources from "libtess". The Original Code is: OpenGL Sample Implementation, Version 1.2.1, released January 26, 2000, developed by Silicon Graphics, Inc. The Original Code is Copyright (c) 1991-2000 Silicon Graphics, Inc. Copyright in any portions created by third parties is as indicated elsewhere herein. All Rights Reserved. Copyright (C) [1991-2000] Silicon Graphics, Inc. All Rights Reserved. Permission is hereby granted, free of charge, to any person obtaining a copy of this software and associated documentation files (the "Software"), to deal in the Software without restriction, including without limitation the rights to use, copy, modify, merge, publish, distribute, sublicense, and/or sell copies of the Software, and to permit persons to whom the Software is furnished to do so, subject to the following conditions: The above copyright notice including the dates of first publication and either this permission notice or a reference to <http://oss.sgi.com/projects/FreeB/> shall be included in all copies or substantial portions of the Software. THE SOFTWARE IS PROVIDED "AS IS", WITHOUT WARRANTY OF ANY KIND, EXPRESS OR IMPLIED, INCLUDING BUT NOT

LIMITED TO THE WARRANTIES OF MERCHANTABILITY, FITNESS FOR A PARTICULAR PURPOSE AND NONINFRINGEMENT. IN NO EVENT SHALL SILICON GRAPHICS, INC. BE LIABLE FOR ANY CLAIM, DAMAGES OR OTHER LIABILITY, WHETHER IN AN ACTION OF CONTRACT, TORT OR OTHERWISE, ARISING FROM, OUT OF OR IN CONNECTION WITH THE SOFTWARE OR THE USE OR OTHER DEALINGS IN THE SOFTWARE. Except as contained in this notice, the name of Silicon Graphics, Inc. shall not be used in advertising or otherwise to promote the sale, use or other dealings in this Software without prior written authorization from Silicon Graphics, Inc.

This software is based in parts on the work of the FreeType Team.

This software uses parts of SSLeay Library: Copyright (C) 1995-1998 Eric Young ([ey@cryptsoft.com](mailto:ey@cryptsoft.com)). All rights reserved

### Linux software

This product contains software licensed under GNU General Public License (GPL) or GNU Lesser General Public License (LGPL), etc.

You have the right of acquisition, modification, and distribution of the source code of the GPL/LGPL software.

You may download Source Code from the following website at no charge: <http://>



◀◀ [www.embedded-carmultimedia.jp/linux/oss/download/TVM\\_8351\\_013](http://www.embedded-carmultimedia.jp/linux/oss/download/TVM_8351_013)

The website provides the Source Code "As Is" and without warranty of any kind.

By downloading Source Code, you expressly assume all risk and liability associated with downloading and using the Source Code and complying with the user agreements that accompany each Source Code.

Please note that we cannot respond to any inquiries regarding the source code.

### **camellia:1.2.0**

Copyright (c) 2006, 2007

NTT (Nippon Telegraph and Telephone Corporation). All rights reserved.

Redistribution and use in source and binary forms, with or without modification, are permitted provided that the following conditions are met:

1. Redistributions of source code must retain the above copyright notice, this list of conditions and the following disclaimer as the first lines of this file unmodified.
2. Redistributions in binary form must reproduce the above copyright notice, this list of conditions and the following disclaimer in the documentation and/or other materials provided with the distribution.

THIS SOFTWARE IS PROVIDED BY NTT "AS IS" AND ANY EXPRESS OR IMPLIED

WARRANTIES, INCLUDING, BUT NOT LIMITED TO, THE IMPLIED WARRANTIES OF MERCHANTABILITY AND FITNESS FOR A PARTICULAR PURPOSE ARE DISCLAIMED. IN NO EVENT SHALL NTT BE LIABLE FOR ANY DIRECT, INDIRECT, INCIDENTAL, SPECIAL, EXEMPLARY, OR CONSEQUENTIAL DAMAGES (INCLUDING, BUT NOT LIMITED TO, PROCUREMENT OF SUBSTITUTE GOODS OR SERVICES; LOSS OF USE, DATA, OR PROFITS; OR BUSINESS INTERRUPTION) HOWEVER CAUSED AND ON ANY THEORY OF LIABILITY, WHETHER IN CONTRACT, STRICT LIABILITY, OR TORT (INCLUDING NEGLIGENCE OR OTHERWISE) ARISING IN ANY WAY OUT OF THE USE OF THIS SOFTWARE, EVEN IF ADVISED OF THE POSSIBILITY OF SUCH DAMAGE.

### **Unicode: 5.1.0**

COPYRIGHT AND PERMISSION NOTICE

Copyright c 1991-2013 Unicode, Inc. All rights reserved. Distributed under the Terms of Use in <http://www.unicode.org/copyright.html>.



Permission is hereby granted, free of charge, to any person obtaining a copy of the Unicode data files and any associated documentation (the "Data Files") or Unicode software and any associated documentation (the "Software") to deal in the Data Files or Software without restriction, including without limitation the rights to use, copy, modify, merge, publish, distribute,

and/or sell copies of the Data Files or Software, and to permit persons to whom the Data Files or Software are furnished to do so, provided that (a) the above copyright notice(s) and this permission notice appear with all copies of the Data Files or Software, (b) both the above copyright notice(s) and this permission notice appear in associated documentation, and (c) there is clear notice in each modified Data File or in the Software as well as in the documentation associated with the Data File(s) or Software that the data or software has been modified.

THE DATA FILES AND SOFTWARE ARE PROVIDED "AS IS", WITHOUT WARRANTY OF ANY KIND, EXPRESS OR IMPLIED, INCLUDING BUT NOT LIMITED TO THE WARRANTIES OF MERCHANTABILITY, FITNESS FOR A PARTICULAR PURPOSE AND NONINFRINGEMENT OF THIRD PARTY RIGHTS. IN NO EVENT SHALL THE COPYRIGHT HOLDER OR HOLDERS INCLUDED IN THIS NOTICE BE LIABLE FOR ANY CLAIM, OR ANY SPECIAL INDIRECT OR CONSEQUENTIAL DAMAGES, OR ANY DAMAGES WHATSOEVER RESULTING FROM LOSS OF USE, DATA OR PROFITS, WHETHER IN AN ACTION OF CONTRACT, NEGLIGENCE OR OTHER TORTIOUS ACTION, ARISING OUT OF OR IN CONNECTION WITH THE USE OR PERFORMANCE OF THE DATA FILES OR SOFTWARE.

Except as contained in this notice, the name of a copyright holder shall not be used in advertising or otherwise to promote the sale, use or other dealings in these Data Files or Software without prior written authorization of the copyright holder.

### Vastavusdeklaratsioon

 <p><b>MITSUBISHI ELECTRIC</b> 三菱電機株式会社</p>	<p><b>MITSUBISHI ELECTRIC CORPORATION</b> SANDA WORKS</p> <p>2-3-33, Miva, Sanda-city, Hyogo 669-1513, Japan Tel: 078-822-1111 Fax: 078-822-1112</p>
<p><b>DECLARATION OF CONFORMITY</b> <b>For</b></p>	
	<p>Product: Audio Navigation Unit Model: NR-0V</p>
<p>Supplied by Mitsubishi Electric Corporation Sanda Works 2-3-33, Miva, Sanda-city, Hyogo, 669-1513, Japan</p>	<p>Technical File held by Mitsubishi Electric Corporation Sanda Works 2-3-33, Miva, Sanda-city, Hyogo, 669-1513, Japan</p>
<p><b>RATTE Directive</b> (Safety)</p>	<p><b>Standard used for comply</b> EN 60950-1:2006 + Amd.1: 2009 + Amd.1: 2010 + Amd.2: 2011 + Amd.2: 2013 EN 62479: 2011</p>
<p><b>RF Directive</b> (EMC)</p>	<p>EN 301 488-1 V2.1.1: 2017-03 EN 301 489-17 V3.3.1: 2017-02</p>
<p><b>RF Directive</b> (Spectrum)</p>	<p>EN 300 328 V2.2.1: 2016-11 EN 303 345 V1.1.7: 2017-03(Final Draft)</p>
<p><b>Means of Conformity</b> We declare under our sole responsibility that the Product (s) is conformity with the essential requirements and other relevant requirements of the Radio Equipment (RE) Directive (2014/53/EU).</p>	
<p>Date of issue: May 30, 2017</p>	
<p>Signature of Responsible Person:</p>	 <p>Hirotsugu Mizuno Senior Manager Design B Orc Mobile/in Manufacturing-A Dept. MITSUBISHI ELECTRIC CORPORATION SANDA WORKS Mimato,hirotsugu@ipc.mitsubishielectric.co.jp</p>





Riik/piirkond	
Brasiilia:	<div data-bbox="220 207 368 352" data-label="Image"> </div> <p data-bbox="220 372 1441 420">Este equipamento opera em caráter secundário isto e, não tem direito a proteção contra interferência prejudicial, mesmo tipo, e não pode causar interferência a sistemas operando em caráter primário.</p> <p data-bbox="220 434 576 456">Para consultas, visite: <a href="http://www.anatel.gov.br">www.anatel.gov.br</a></p>
EU:	<div data-bbox="220 479 300 557" data-label="Image"> </div> <p data-bbox="220 574 1150 596">Tootja: Mitsubishi Electric Corporation Sanda Works 2-3-33, Miwa, Sanda-city. Hyogo, 669-1513, Japan</p> <p data-bbox="220 611 1307 633">Mitsubishi Electric Corporation kinnitab, et seda tüüpi raadioseade [helinavigeerimiseseade] vastab direktiivile 2014/53/EL.</p> <p data-bbox="220 648 660 670">Lisateavet leiate aadressilt <a href="http://support.volvocars.com">support.volvocars.com</a>.</p>
Araabia Ühendemiraadid:	<div data-bbox="220 695 368 841" data-label="Image"> </div>

Riik/piirkond	
Kasahstan	 <p data-bbox="220 372 560 471">Mudeli nimetus: NR 0V Tootja: Mitsubishi Electric Corporation Eksportmaat: Jaapan</p>



Riik/piirkond	
Hiina:	<p>1.</p> <ul style="list-style-type: none"> <li>■ 使用频率：2.4 - 2.4835 GHz</li> <li>■ 等效全向辐射功率(EIRP)： 天线增益&lt; 10dBi 时： ≤100 mW 或≤20 dBm ①</li> <li>■ 最大功率谱密度： 天线增益&lt; 10dBi 时： ≤20 dBm / MHz (EIRP) ①</li> <li>■ 载频容限： 20 ppm</li> <li>■ 带外发射功率(在 2.4-2.4835GHz 频段以外) ≤-80 dBm / Hz (EIRP)</li> <li>■ 杂散发射(辐射)功率(对应载波±2.5 倍信道带宽以外)：           <ul style="list-style-type: none"> <li>● ≤-36 dBm / 100 kHz (30 - 1000 MHz)</li> <li>● ≤-33 dBm / 100 kHz (2.4 - 2.4835 GHz)</li> <li>● ≤-40 dBm / 1 MHz (3.4 - 3.53 GHz)</li> <li>● ≤-40 dBm / 1 MHz (5.725 - 5.85 GHz)</li> <li>● ≤-30 dBm / 1 MHz (其它 1 - 12.75 GHz)</li> </ul> </li> </ul> <p>2. 不得擅自更改发射频率、加大发射功率(包括额外加装射频功率放大器)，不得擅自外接天线或改用其它发射天线；</p> <p>3. 使用时不得对各种合法的无线电通信业务产生有害干扰；一旦发现有干扰现象时，应立即停止使用，并采取措施消除干扰后方可继续使用；</p> <p>4. 使用微功率无线电设备，必须忍受各种无线电业务的干扰或工业、科学及医疗应用设备的辐射干扰；</p> <p>5. 不得在飞机和机场附近使用。</p>

Riik/piirkond	
Korea:	<p>B 급 기기 (가정용 방송통신기자재)</p> <p>이 기기는 가정용(B 급) 전자파적합기기로서 주로 가정에서 사용하는 것을 목적으로 하며, 모든 지역에서 사용할 수 있습니다.</p> <p>해당 무선설비는 전파혼신 가능성이 있으므로 인명안전과 관련된 서비스는 할 수 없습니다.</p>
Malaysia	<div data-bbox="220 404 368 549" style="border: 1px solid black; padding: 5px; text-align: center;">  <p>MCMC HIDF1500171</p> </div> <p>This device has been certified under the Communications &amp; Multimedia Act of 1998, Communications and Multimedia (Technical Standards) Regulations 2000.To retrieve your device's serial number, please visit (<a href="http://support.volvocars.com">support.volvocars.com</a>) and search for "SIRIM Label Verification".</p> <p>Device category: Navigation equipment for vehicle (Bluetooth)</p> <p>Model: NR-0V</p> <p>Type Approval No.:</p> <p>RBAY/18A/1015S(15-4067)</p>



Riik/piirkond	
Mehhiko:	
Taiwan:	<p>低功率電波輻射性電機管理辦法</p> <p>第十二條</p> <p>經型式認證合格之低功率射頻電機，非經許可，公司、商號或使用者均不得擅自變更頻率、加大功率或變更原設計之特性及功能。</p> <p>第十四條</p> <p>低功率射頻電機之使用不得影響飛航安全及干擾合法通信；經發現有干擾現象時，應立即停用，改善至無干擾時方得繼續使用。前項合法通信，指依電信法規定作業之無線電通信。低功率射頻電機須忍受合法通信或工業、科學及醫療用電波輻射性電機設備之干擾。</p>

### Sellega seotud teave

- Heli, meedium ja Internet (lk. 472)
- Interneti-ühendusega auto\* (lk. 506)
- Media player (lk. 482)
- Gracenote® (lk. 486)
- Sensus - ühenduvus ja meelelahutus võrgus (lk. 31)

RATTAD JA REHVID

## Rehvid

Lisaks paljudele muudele funktsioonidele on rehvide eesmärk kanda raskust, tagada hea haardumine teekattega, summutada vibratsioone ja kaitsta ratast kulumise eest.

Rehvid mõjutavad paljuski auto sõiduomadusi. Rehvitüüp, mõõdud, rehvirõhk ja kiirus on auto-sõitu mõjutavad olulised faktorid.

Autol on rehvid, mille andmed leiate juhipoolel uksepostil olevalt rehviteabe kleebiselt (esi- ja tagakuse vahel).

### **⚠ HOIATUS**

Vigastatud rehvi võib põhjustada auto juhitavuse kadumist.

## Soovitatud rehvid

Tarnimise ajal on auto varustatud Volvo originaalrehvidega, mille küljel on tähis VOL<sup>1</sup>. Need rehvid on auto jaoks täpselt kohandatud. Rehvide vahetamisel peab ka uutel rehvidel heade sõiduomaduste, mugavuse ja kütusekulu tagamiseks olema vastav tähis.

## Uued rehvid

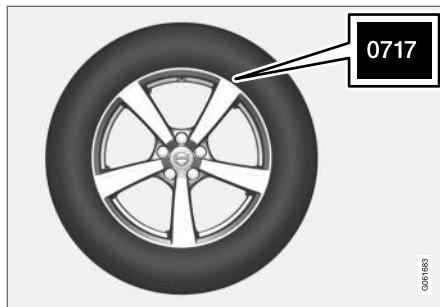

Rehvid on aeguv toode. Paari aasta pärast hakkavad nad kõvenema ning samal ajal hakkab ka nende haardevõime/omadused järk-järgult halvenema. Seepärast püüa rehvide vahetamisel kasutada võimalikult uusi rehve. See on eriti oluline talverehvide puhul. Numbrikoodi neli viimast numbrit tähistavad tootmise nädalat ja aastat. Tegemist on rehvi DOT-märgistusega (Department of Transportation) ja see märgitakse nelja numbriga, näiteks numbritega 0717. See rehvi on valmistatud 2017. aasta 7. nädalal.

## Rehvi vanus

Kõiki üle kuue aasta vanuseid rehve tuleb lasta spetsialistil kontrollida isegi siis, kui rehvil ei ole nähtavaid kahjustusi. Rehvid vananevad ja lagunevad isegi siis, kui neid kasutatakse vähe või ei kasutata üldse. Seetõttu võivad nende omadused

halveneda. See kehtib kõikide rehvide kohta, mis hilisemaks kasutamiseks alles hoitakse. Väliselt märkideks, mis näitavad rehvi kasutuskõlbmatust, on nt praod või värvimuutused.

## Rehvide säästmine

- Veenduge, et rehvirõhk on õige.
- Vältige järske kiirendusi, pidurdusi ja kurvide kiiret läbimist.
- Rehvide kulumine suureneb kiiruse kasvades.
- Rataste õige joondus on väga oluline.
- Kui kokkujooks on vale, suureneb rehvide kulumine ja sõidumugavus halveneb.
- Rehvide pöörlemissuund peab nende kogu kasutusaja jooksul olema sama.
- Rehvide vahetamisel tuleb kõige suurema muustrisügavusega rehvid paigaldada tagatelt, et vähendada ülejuhitavuse ohtu järsul pidurdamisel.
- Kui sõidate üle äärekivi või läbi sügava löökkaugu, võite rehvi ja/või velgi jäädavalt kahjustada.

## Rehvide ümbertõstmine

Rehvide ümbertõstmine pole kohustuslik. Juhtimisvõtted, rehvirõhk, ilmastiku- ja teelolud mõjutavad rehvide vananemis- ja kulumiskiirust. Vale rehvirõhk põhjustab rehvide ebaühtlast kulumist.

<sup>1</sup> Teatud rehvimõõtude korral võib esineda kõrvalekaldeid.

Mustrisügavuse erinevuste ja kulumisjälgede tekke vältimiseks tuleks eesmisi ja tagumisi rehve omavahel vahetada. Esimene vahetus tuleks läbi viia u 5000 km (umbes 3100 miili) järel ning seejärel iga 10 000 km (umbes 6200 miili) järel.

Volvo soovib pöörduda volitatud Volvo teenindusse, kui turvisemustri jääksügavuse mõõtmise osas tekib küsimusi. Kui rehvid on juba oluliselt erinevalt kulunud (turvisemustri sügavuse erinevus on > 1 mm), tuleb vähem kulunud rehvid paigutada tagatlejele. Alajuhitavust on tavaliselt kergem korrigeerida kui ülejuhitavust ning see põhjustab auto liikumise sirgjoonel, erinevalt ülejuhitavusest, mille tõttu auto tagaosa hakkab küljele libisema ja auto võib juhitavuse täiesti kaotada. See on põhjus, miks tagarattad ei tohi kunagi esiratastest varem haarduvust kaotada.

### Rataste ja rehvide hoiustamine

Rataste (rehv on veljele paigaldatud) hoiustamisel tuleks need üles tõsta või asetada küllili põrandale.

Rehvid, mida pole veljele paigaldatud, tuleks asetada küllili või püsti (mitte riputada).

### ! TÄHTIS TEAVE

Rehve tuleks hoida jahedas kuivas pimedas kohas (mitte kunagi lahustite, bensiini, õli jne lähedal).

### ! HOIATUS

- Volvo velje- ja rehvimõõdud vastavad stabiilsust ja sõiduomadusi puudutavatele rangetele nõuetele. Sobimatu suurusega veljed ja rehvid võivad halvasti mõjutada auto stabiilsust ja juhitavust.
- Garantii korras ei hüvitata sobimatu kombinatsiooniga velgedest ja rehvidest põhjustatud kahjustusi. Volvo ei vastuta sellisest paigaldusest tingitud surmajuhtumi, kehavigastuse või mis tahes materiaalse kahju eest.

### Sellega seotud teave

- Rehvirõhu kontrollimine (lk. 530)
- Rehvi pöörlemissoond (lk. 529)
- Rehvide kulumismärgised (lk. 529)
- Rehvirõhu seiresüsteem\* (lk. 532)
- Ajutine rehviparanduskomplekt (lk. 544)
- Rehvi mõõdutähis (lk. 527)
- Kinnitatud ratta- ja rehvisuurused (lk. 643)
- Laadimissoovitused (lk. 559)

## Rehvi mõõdutähis

Rehvimõõdud, koormusindeks ja kiirusklass.

Autol on kinnitus, mis kehtib sõidukile kui tervikule koos teatud velgede ja rehvide kombinatsiooniga.

### Mõõtude tähistus

Kõikidel rehvidel on vastavad mõõtude tähistused, nt 235/55 R18 104 V.

235	Rehvilaius (mm)
55	Rehvikülje kõrguse ja rehvilaiuse suhe (%)
R	Radiaalrehv
18	Veljediameter tollides
104	Maksimaalse lubatud rehvikoormuse koodid, rehvikoormuse indeks (LI)
V	Maksimaalse lubatud kiiruse kood (SS). (Antud juhul 240 km/h (149 mph).)

### Koormusindeks

Igal rehvil on teatud kandevõime, mida näitab koormusindeks (LI). Rehvide vajalik kandevõime on auto kaalust.



## ◀ Kiirusklass

Iga rehvi jaoks kehtib teatud maksimaalne kiirus. Rehvi kiirusklass SS (Speed Symbol) peab olema vähemalt niisama suur kui auto tippkiirus. Tabelis on näidatud iga kiirusklassi maksimaalne lubatud kiirus (SS). Ainsad rehvid, millele need eeskirjad ei kehti, on talverehvid<sup>2</sup>. Kui valitakse selline rehvi, ei tohi sõita kiiremini, kui on rehvi kiirusklassiga määratud (nt klass Q puhul tohib sõita kuni 160 km/h (100 mph)). Auto maksimaalse kiiruse määravad ära teelolud, mitte rehvide kiirusklass.

<b>i TÄHELEPANU</b>
Maksimaalne lubatud kiirus on märgitud tabelis.

Q	160 km/h (100 mph) (kasutatakse vaid talverehvidel)
T	190 km/h (118 mph)
H	210 km/h (130 mph)
V	240 km/h (149 mph)
W	270 km/h (168 mph)
Y	300 km/h (186 mph)

## ⚠ HOIATUS

Rehvide väikseim lubatud koormusindeks (LI) ja kiirusklass (SS) iga vastava mootoriversiooni jaoks on esitatud kasutusjuhendi tehniliste andmete tabelis. Liiga madala koormusindeksi või kiirusklassi korral võib rehvi ülekuumeneda ja kahjustuda.

### Sellega seotud teave

- Rehvid (lk. 526)
- Rataste (velgede) mõõdutähis (lk. 528)
- Kinnitatud ratta- ja rehvisuurused (lk. 643)
- Väikseim lubatud rehvi koormusindeks ja rehvi kiirusklass (lk. 644)

## Rataste (velgede) mõõdutähis

Ratta ja velje ettenähtud mõõdud peavad vastama alljärgnevas tabelis toodud näidetetele.

Autol on kinnitus, mis kehtib sõidukile kui tervikule koos teatud velgedega ja rehvide kombinatsiooniga.

Velgedel on vastavad mõõtude tähistused, nt: 7.5Jx18x50.5.

7,5	Veljelaius tollides
J	Veljeääriku profiil
18	Veljediameter tollides
50,5	Laius mm-tes (vahemaa ratta keskmest rummu kontaktpinnani)

### Sellega seotud teave

- Rehvid (lk. 526)
- Rehvi mõõdutähis (lk. 527)
- Kinnitatud ratta- ja rehvisuurused (lk. 643)

<sup>2</sup> See puudutab nii metallnaastudega kui ilma metallnaastudeta rehve.

## Rehvi pöörlemissuund

Sellise rehvimustriga rehvidel, mis on mõeldud ainult ühes suunas pöörlemiseks, on pöörlemissuund tähistatud noolega.

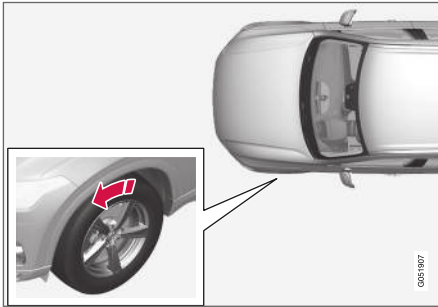

Nool osutab rehvi pöörlemissuunda.

- Rehvi peab kogu oma kasutusea jooksul alati pöörlema samas suunas.
- Rehvi asukoht tohib vahetuda ainult esi- ja tagaratta vahel, mitte kunagi vasak- ja parempoolse ratta vahel.
- Rehvi ebaõigel paigaldamisel halvenevad oluliselt auto pidurdusomadused ja võime lükata eest vihma ja lõrtsi.
- Suurema mustrisügavusega rehvid tuleb alati paigaldada auto taha (vähendamaks külglibisemise ohtu).

## **i** TÄHELEPANU

Veenduge, et mõlemad rattapaarid on sama tüüpi ja sama mõõduga ja ka sama marki.

### Sellega seotud teave

- Rehvid (lk. 526)

## Rehvide kulumismärgised

Rehvide kulumismärgised näitavad rehvimustri sügavust.

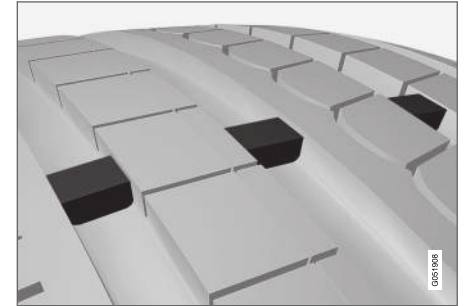

Rehvimustri kulumisnäit on rehvisoontega risti olev kitsas riba. Rehvi küljel on tähed TWI (Tread Wear Indicator). Kui rehvimustri sügavus on kuni 1,6 mm (1/16 tolli), on muster kulumismärgisega ühesügavune. Vahetage nii kiiresti kui võimalik uute vastu. Pidage meeles, et väikese mustrisügavusega rehvidel on viimas ja lumes väga halb haarduvus.

### Sellega seotud teave

- Rehvid (lk. 526)

## Rehvirõhu kontrollimine

Õige rehvirõhk aitab parandada sõidustabiilsust, säästa kütust ja pikendada rehvide eluiga.

Rehvirõhk aja jooksul väheneb, see on normaalne nähtus. Rehvirõhk muutub ka välistemperatuuri tõttu. Liiga madala rehvirõhuga sõites võivad rehvid üle kuumeneda ja kahjustuda. Rehvirõhk mõjutab sõidumugavust, sõidumüra ning juhitavust.

Kontrollige rehvirõhke igas kuus. Rehvide optimaalse jõudluse ja kulumise tagamiseks pumbake külmade rehvide jaoks soovitusliku rõhuni. Liiga madal või kõrge rehvirõhk võib põhjustada rehvide ebaühtlast kulumist.

### HOIATUS

- Liiga madal rehvirõhk on rehvikahjustuste peamine põhjus ja võib endaga kaasa tuua rehvi pragunemise, mustri eraldumise või rehvi purunemise ning juhitavuse kadumise ja kehavigastuse.
- Liiga madala rõhuga rehvid vähendavad auto kandevõimet.

## Külmad rehvid

Rehvirõhku tuleb kontrollida siis, kui rehvid on külmad.

Külmadel rehvidel on ümbritseva õhuga sama temperatuur.

See temperatuur saavutatakse tavaliselt vähemalt 3 tundi pärast auto parkimist.

Kui olete läbinud ligikaudu 1,6 km (1 miili), on rehvid soojad. Kui peate rehvide pumpamiseks sõitma kaugemale, märkige esmalt rehvirõhk üles ja seejärel pumbake sihtkohta jõudes ettenähtud rõhuni.

Kui välistemperatuur muutub, siis muutub ka rehvirõhk. 10-kraadine temperatuurilangus põhjustab rehvirõhu vähenemise 1 psi (7 kPa) võrra. Kontrollige rehvirõhku regulaarselt ja vajadusel pumbake õige rõhuni; vt auto rehvirõhkude silti või sertifikaati.

Kui kontrollite soojade rehvide rõhku, ei pea te õhku välja laskma. Rehvid on sõitmise tõttu soojad ning rõhu suurenemine üle külmade rehvide soovitusliku taseme on tavapärane. Kui sooja rehvi rõhk on külma rehvi soovitusliku tasemega võrdne või sellest madalam, siis tuleb võib-olla õhku juurde pumbata.

## Sellega seotud teave

- Rehvirõhu reguleerimine (lk. 530)
- Soovitatav rehvirõhk (lk. 531)
- Rehvirõhu seiresüsteem\* (lk. 532)
- Rehvid (lk. 526)

## Rehvirõhu reguleerimine

Rehvirõhk aja jooksul väheneb, see on normaalne nähtus. Seetõttu tuleb rehvirõhku mõnikord reguleerida, et säilitada soovituslikku rehvirõhku.

Rehvide optimaalse jõudluse ja kulumise tagamiseks pumbake külmade rehvide jaoks soovitusliku rõhuni.

### TÄHELEPANU

Vale rehvirõhu kasutamise vältimiseks kontrollige külmade rehvide rõhku. "Külm rehvi" tähendab rehvi, mille temperatuur on ümbritseva temperatuuriga ühtlane (saavutatakse ligikaudu kolme tunni möödumisel, kui autoga on sõidetud). Pärast mõnekilomeetrist sõitmist rehvid soojenevad ja rõhk suureneb.

1. Eemaldage rehvi tolmutork ja vajutage rehvi-manomeeter tugevalt vastu ventiili.
2. Pumbake soovitusliku rõhuni.

3. Pange ventiilikübar tagasi.

### **i** TÄHELEPANU

- Täispumbatud rehvi ventiilile paigaldage alati tolmutate, et kruus, pori vms ventiili ei kahjustaks.
- Kasutage alati plastmaterjalist tolmutateid. Metallist tolmutatted võivad roostetada ja neid võib olla raske lahti keerata.

4. Otsige rehvi tunginud naelu või muid esemeid, mis võivad rõhulangust põhjustada.

5. Otsige külgseinalt auke, sisselõikeid, muhke ja muid kahjustusi.

6. Korrake nimetatud toiminguid ka teistel rehvidel, sh varurehvil\*.

### **i** TÄHELEPANU

Kui olete rehvi üle pumbanud, vajutage õhu väljalaskmiseks ventiili keskel olevat metalltihvti. Seejärel mõõtke manomeetri abil uuesti rehvirõhku.

Osad tagavararattad vajavad muudest rehvidest kõrgemat rõhku. Vaadake rehvirõhkude tabelit või silti.

### Sellega seotud teave

- Soovitatav rehvirõhk (lk. 531)
- Rehvirõhu kontrollimine (lk. 530)

- Täitke rehvi paranduskomplektist pärineva kompressoriga (lk. 548)
- Lubatud rehvirõhud (lk. 645)

### Soovitatav rehvirõhk

Rehvirõhuplaadil juhipoolel uksepostil (esi- ja tagaukse vahel) on näha, milline peab olema rehvirõhk erineva koorma ja kiiruse juures.



Sildil on kirjas tehases paigaldatud rehvide mõõtmised, koormuspiirangud ja rõhud.

### Suurem kütuse kokkuhoid ECO-rõhuga

Kerge koormaga (kuni kolm inimest) ja kiirustel kuni 160 km/h (100 mph) saab optimaalse kütusesäästu tagamiseks valida sõidurežiimi ECO. Kui aga soovite müravaesemat ja mugavamat sõitu, soovitate kasutada madalamaid mugavusseadeid.

### Sellega seotud teave

- Rehvirõhu kontrollimine (lk. 530)
- Lubatud rehvirõhud (lk. 645)

## Rehvirõhu seiresüsteem\*

Rehvirõhu seiresüsteem Indirect Tyre Pressure Monitoring System (ITPMS) annab ühe või mitme rehvi alarõhust juhiakraanil sümboliga märku.

Tähis	Selgitus
	See sümbol viitab madalale rehvirõhule. Kui süsteemis on rike, siis vilgub rehvirõhu hoiatussümbol umbes ühe minuti ja jääb seejärel põlema.

### Süsteemi kirjeldus

Rehvirõhu seiresüsteem mõõdab ABS-süsteemi kaudu rataste pöörlemiskiiruse erinevusi, et tuvastada, kas rehvirõhk on õige. Kui rehvirõhk on liiga madal, siis rehvi übermõõt muutub ja selle tulemusel ka pöörlemiskiirus. Süsteem võrdleb rehve omavahel ja teeb kindlaks, kas vähemalt ühe rehvi rõhk on liiga madal.

### Rehvirõhu seiresüsteemi üldine teave

Alljärgnevas teabes kasutatakse rehvirõhu seiresüsteemi kohta üldiselt väljendit TPMS.

Igat rehvi, kaasa arvatud varurehvi\*, tuleb korra kuus kontrollida. Kontrollimisel peaks rehvi olema külm ja rehvirõhk peaks vastama autotootja kleebisel toodud andmetele või rehvirõhu tabeli väärtustele. Kui auto rehvimõõt erineb tootja soovitatust, selgitage välja nende rehvide soovitatud rõhk.

Täiendava ohutussüsteemina on auto varustatud rehvirõhu seiresüsteemiga (TPMS), mis annab teada, kui ühe või mitme rehvi rõhk on liiga madal. Kui madala rehvirõhu sümbol süttib, peatuge ja kontrollige rehve esimesel võimalusel ning täitke rehvid ettenähtud määran.

Tühjenenud rehviga sõitmine võib põhjustada rehvi ülekuumenemist ja lõhkemist. Madal rehvirõhk suurendab kütusekulu ja lühendab rehvide eluiga, samuti võib see mõjutada auto pidurdusvõimet ja juhitavust. Pange tähele, et TPMS ei asenda regulaarset rehvihooldust. Juht vastutab õige rehvirõhu hoidmise eest, isegi kui rehvirõhk pole langenud nii madalale, et indikaator süttiks.

Auto on varustatud ka TPMS-i süsteemivea indikaatoriga, mis annab teada, kui süsteemis on tõrge. TPMS-i indikaator on kombineeritud madala rehvirõhu indikaatoriga. Kui süsteem tuvastab vea, hakkab juhiakraanil olev sümbol vilkuma ning jääb minuti jooksul põlema. Seda koratakse auto käivitamisel iga kord kuni vea kõrvaldamiseni. Kui sümbol põleb, võib see mõjutada süsteemi võimet madalat rehvirõhku märgata või sellest teada anda.

TPMS-i süsteemiviga võib tekkida mitmel põhjusel, näiteks varuratta kasutamisel või rehvide või rataste vahetusest, mis takistab TPMS-süsteemi tööd.

Kontrollige alati pärast ühe või mitme rehvi vahetamist TPMS-i sümbolit ja veenduge, et uus rehvi või ratas ühilduks TPMS-süsteemiga.

## Näidikuplokis kuvatavad teated

Kui rehvirõhk on liiga madal, süttib juhiakraanil madala rehvirõhu sümbol ja kuvatakse teade.

- **Rehvirõhk on madal Kontrollige rehve, kalibreerige pärast pumpamist**
- **Rehvirõhu süsteem Ajutiselt pole saadaval**
- **Rehvirõhu süsteem Vajab hooldust**

### Pidage meeles

- Pärast rehvide vahetamist või rehvirõhu seadistamist kalibreerige süsteem uuesti. Volvo soovitatud rehvirõhud leiata juhi uksepostil asuvalt sildilt.
- Kui vahetate rehvid teise suurusega rehvide vastu kui tehases paigaldatud, tuleb süsteemi nende rehvide järgi kalibreerida, et vältida valehoiatusi.
- Kui kasutatakse varurattast\*, ei pruugi rehvirõhu seiresüsteem rehvide erinevuse tõttu korralikult toimida.
- Süsteem ei asenda rehvide regulaarse kontrollimise ja hoolduse vajadust.
- Rehvirõhu seiresüsteemi ei ole võimalik välja lülitada.

**⚠ HOIATUS**

- Vale rehvirõhu kasutamisel võib juht kontrolli auto üle kaotada.
- Süsteem ei suuda äkilist rehvikahjustust ette märkida.

**Sellega seotud teave**

- Soovitatav rehvirõhk (lk. 531)
- Vaadake keskekraanil\* rehvirõhu olekut. (lk. 534)
- Tegevus madala rehvirõhu hoiatuse korral (lk. 535)
- Süsteemi kalibreerimine rehvirõhu jälgimiseks\* (lk. 533)

**Süsteemi kalibreerimine rehvirõhu jälgimiseks\***

Süsteemi rehvirõhu jälgimise (Indirect Tyre Pressure Monitoring System (ITPMS)) korraliku töö tagamiseks tuleb määrata rehvirõhu viiteväärtus. Seda tuleb teha iga kord, kui rehve vahetatakse või rehvirõhku muudetakse.

Nt raske pagasi vedamisel või kiirusel üle 160 km/h (100 mph) tuleks rehvirõhku muuta vastavalt Volvo soovitudele. Seejärel tuleb süsteemi uuesti kalibreerida.

1. Lülitage mootor välja.
2. Täitke rehvid õige rõhuga, mis on märgitud juhipoole uksepiiril toodud sildil.
3. Käivitage auto.
4. Avage rakendusevaates rakendus **Auto olek**.

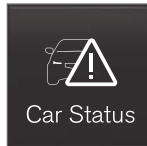

5. Vajutage **TPMS**.

**ⓘ TÄHELEPANU**

Kalibreerimise käivitamisel ei tohi auto liikuda.

6. Vajutage **Kalibreeri**.
7. Vajutage nuppu **OK**, et kinnitada kõigi nelja ratta rehvirõhu kontrollimist ja muutmist.



- ◀ 8. Käitage autot, kuni kalibreerimine on lõppenud.

Kalibreerimine toimub kiirusel üle 35 km/h (22 mi/h).

- > Kui madala rehvirõhu tuvastamiseks on kogutud piisavalt teavet, ilmuvad keskekraanile hallide rehvide asemele rohelised rehvid. Kui kalibreerimine on lõppenud, ei esita süsteem mingit lisakinnitust.

Kui auto süüde lülitatakse välja enne, kui kalibreerimine on lõppenud, muutub järgmisel käivitamisel rehvide värv keskekraanil hallist roheliseks, isegi kui kalibreerimine ei ole lõppenud. Kalibreerige uuesti ja viige see sama käidutsükli jooksul lõpuni, et veenduda, et kalibreerimine toimuks õigesti.

Kui kalibreerimise käivitamine ebaõnnestub, kuvatakse järgmine teade:  
**Kalibreerimine nurjus. Proovige uuesti.**

**i TÄHELEPANU**

Ratta asendamisel või rehvirõhu muutmisel vastavalt rehvirõhkude tabelile või sildile tuleb alati kalibreerida rehvirõhu seiresüsteemi.

Kui õiged viiteväärtused on seadistamata, ei pruugi süsteem teid madala rehvirõhu korral hoiatada.

Kalibreerimisnupu kasutamiseks ja kalibreerimisprotsessi käivitamiseks peab auto seisma ja mootor töötama.

**⚠ HOIATUS**

Heitgaasid sisaldavad nähtamatut ja lõhnatut, kuid väga mürgist süsinikmonooksiidi. Sel põhjusel tuleb kalibreerida üksnes väliskeskkonnas või vastava tõmbeseadmega töökojas.

### Sellega seotud teave

- Soovitatav rehvirõhk (lk. 531)
- Rehvirõhu reguleerimine (lk. 530)
- Vaadake keskekraanil\* rehvirõhu olekut. (lk. 534)
- Tegevus madala rehvirõhu hoiatuse korral (lk. 535)
- Rehvirõhu seiresüsteem\* (lk. 532)

## Vaadake keskekraanil\* rehvirõhu olekut.

Rehvirõhu seiresüsteemi Indirect Tyre Pressure Monitoring System (ITPMS) abil saate rehvide rõhku kontrollida keskekraanilt.

### Oleku kontrollimine

1. Avage rakendusevaates rakendus **Auto olek**.



2. Rehvide oleku nägemiseks valige **TPMS**.



## Olekunäidik

Keskekraani joonisel on näidatud iga rehvi olek<sup>3</sup>.

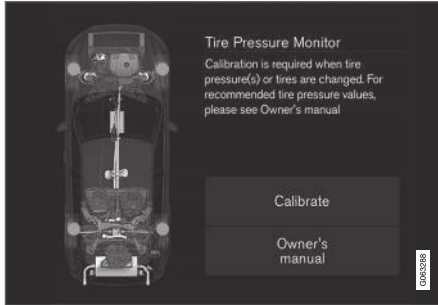

### Roheline rehv

- Rehvirõhk ületab hoiatuse piirväärtust.

### Kollane rehv

- Rehvirõhk on liiga madal. Peatuge ja kontrollige ning korrigeerige rehvirõhku, täites rehve esimesel võimalusel. Kalibreerige süsteemi pärast rehvide pumpamist.

### Kõik rehvid on kollased

- Vähemalt kahe rehvi rõhk on liiga madal. Peatuge ja kontrollige ning korrigeerige rehvirõhku, täites rehve esimesel võimalusel. Kalibreerige süsteemi pärast rehvide pumpamist.

## Kõik rehvid on hallid

- Toimub kalibreerimine.
- Teadmata.

Süsteemi aktiveerumiseks tuleb võib-olla sõita mitu minutit kiirusel üle 35 km/h (22 mph).

## Kõik rehvid on hallid ja ilmub teade

- **Rehvirõhu süsteem Ajutiselt pole saadaval.** Sümbol vilgub ja umbes minuti möödudes jääb põlema. Süsteem pole hetke kasutatav, aktiveerumine varsti.
- **Rehvirõhu süsteem Vajab hooldust.** Sümbol vilgub ja umbes minuti möödudes jääb põlema. Süsteem ei tööta korralikult, võtke ühendust teenindusega<sup>4</sup>.

## Sellega seotud teave

- Süsteemi kalibreerimine rehvirõhu jälgimiseks\* (lk. 533)
- Tegevus madala rehvirõhu hoiatuse korral (lk. 535)
- Rehvirõhu seiresüsteem\* (lk. 532)
- Auto olek (lk. 572)

## Tegevus madala rehvirõhu hoiatuse korral

Kui rehvirõhu seiresüsteem Indirect Tyre Pressure Monitoring System (ITPMS) annab hoiatuse, on vähemalt ühe rehvi rõhk liiga madal ja tuleb tegutseda.



Kontrollige ja korrigeerige rehvirõhku, kui süsteemi tähis süttib ja kuvatakse teade **Rehvirõhk on madal**.

1. Lülitage mootor välja.
2. Kontrollige manomeetriga kõigi nelja rehvi rõhku.
3. Täitke rehvid õige rõhuga, mis on märgitud juhipoole uksepiilaril toodud sildil.
4. Kalibreerige süsteemi keskekraani kaudu pärast rehvirõhu reguleerimist.

Pidage meeles, et näidikusümbol ei kustu enne madala rehvirõhu probleemi lahendamist ja uue kalibreerimise sooritamist.

<sup>3</sup> Joonis on skemaatiline - paigutus võib sõltuda auto mudelist või tarkvara värskendusest.

<sup>4</sup> Soovitav on kasutada volitatud Volvo teenindust.



### **i TÄHELEPANU**

Vale rehvirõhu kasutamise vältimiseks kontrollige külmade rehvide rõhku. "Külm rehvi" tähendab rehvi, mille temperatuur on ümbritseva temperatuuriga ühtlane (saavutatakse ligikaudu kolme tunni möödumisel, kui autoga on sõidetud). Pärast mõnekilomeetrist sõitmist rehvid soojenevad ja rõhk suureneb.

### **i TÄHELEPANU**

- Täispumbatud rehvi ventiilile paigaldage alati tolmuksüsteemi, et kruus, pori vms ventiili ei kahjustaks.
- Kasutage alati plastmaterjalist tolmuksüsteemi. Metallist tolmuksüsteemi võivad roostetada ja neid võib olla raske lahti keerata.

### **⚠ HOIATUS**

- Vale rehvirõhu kasutamisel võib juht kontrolli auto üle kaotada.
- Süsteem ei suuda äkilist rehvikahjustust ette märkida.

### **Sellega seotud teave**

- Soovitav rehvirõhk (lk. 531)
- Rehvirõhu reguleerimine (lk. 530)
- Süsteemi kalibreerimine rehvirõhu jälgimiseks\* (lk. 533)

- Vaadake keskekraanil\* rehvirõhu olekut. (lk. 534)
- Rehvirõhu seiresüsteem\* (lk. 532)
- Täitke rehvi rehvide paranduskomplektist pärineva kompressoriga (lk. 548)

### **Rataste vahetamine**

Auto rattaid saab vahetada, näiteks et talve- või varurattad alla panna. Rataste eemaldamisel ja paigaldamisel järgige vastavaid juhiseid.

### **Teist mõõtu rehvide kasutamine**

Veenduge, et rehvimõõt on auto jaoks õige.

Rehvimõõtude muutumisel võtke tarkvara uuendamiseks ühendust volitatud Volvo teenindusega. Enne suurema või väiksema mõõduga rehvidele üleminekut (sh suve- ja talverehvid) tuleb võimalikult uus tarkvara alla laadida.

### **Sellega seotud teave**

- Ratta eemaldamine (lk. 538)
- Rataste paigaldamine (lk. 540)
- Kinnitatud ratta- ja rehvisuurused (lk. 643)
- Tööriistakott (lk. 537)
- Talverehvid (lk. 543)
- Varuratas\* (lk. 541)
- Rattapoldid (lk. 538)

## Tööriistakott

Pagasiruumis hoitakse tööriistaid, mida saab kasutada pukseerimisel, rataste vahetamisel jms.

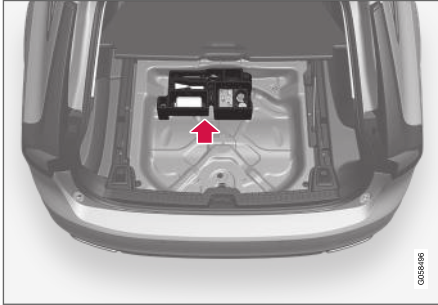

Pakiruumi põranda alla asuv vahtplokki sisaldab pukseeraasa, rehvi remondikomplekti, töövahendeid rattapoltide plastikkorkide eemaldamiseks ja lukustavate rattapoltide võtmepadrunit.

Kui autos on varuratas\*, on olemas ka tungraud ja rattavõti ning pakk, mis sisaldab ühekordseid kindaid ja kotti kahjustatud ratta jaoks.

### Sellega seotud teave

- Rataste vahetamine (lk. 536)
- Tungraud\* (lk. 537)

## Tungraud\*

Tungrauda võib kasutada auto tõstmiseks, näiteks rehvi vahetamisel.



Joonis on illustratiivne – versioon võib olla erinev.

### ! TÄHTIS TEAVE

- Kui tungrauda\* ei kasutata, tuleb seda hoida pakiruumi põrandakatte all olevas hoiukohas.
- Auto varustusse kuuluv tungraud on ette nähtud ainult aeg-ajalt lühiajaliseks kasutamiseks, näiteks purunenud rehvi vahetamisel. Auto tõstmiseks tungrauaga võib kasutada ainult konkreetsele mudelile mõeldud tungrauda. Kui autot tuleb sagedamini tungrauaga tõsta või kauemaks kui vaid rehvi vahetamiseks, on soovitatav kasutada töökoja tungrauda. Sel juhul järgige seadmega kaasas olevaid juhiseid.

Tungraud tuleb äramahtumiseks kokku, õigesse asendisse kruvida.

### Isetasandussüsteemiga mudelid\*

Kui autol on õhkvedrustus, siis tuleb see funktsioon välja lülitada enne auto tõstmist tungraua abil.

### Sellega seotud teave

- Tööriistakott (lk. 537)

## Rattapolidid

Rattapoltidega kinnitatakse rattad rummudele.

### ! TÄHTIS TEAVE

Rattamutrid tuleb kinnitada pingutusmomentiga 140 Nm (103 naeljalga). Üle- või alapingutamine võib muireid ja polte kahjustada.

Kasutage ainult Volvo poolt testitud ja heaks kiidetud velgi ning Volvo originaalvarvikuid.

Kontrollige rattapoltide pingutusmomenti momentvõtme abil.

**Ärge** kasutage rattapoltide keermetel määrdeainet.

### ! HOIATUS

Võib juhtuda, et pärast rehvide vahetamist tuleb rattapolte paari järgmise päeva jooksul uuesti pingutada. Temperatuurierinevus ja vibratsioon võivad täheldada, et poldid pole võrdse tugevusega kinni.

## Lukustuspoldid\*

Pakiruumi põranda all on koht lukustatavate rattapoltide hülsi jaoks.

## Sellega seotud teave

- Ratta eemaldamine (lk. 538)
- Rataste paigaldamine (lk. 540)

## Ratta eemaldamine

Ratta eemaldamise juhised rataste vahetamisel Rattaid tuleb alati vahetada õigesti.

### ! TÄHTIS TEAVE

- Kui tungrauda\* ei kasutata, tuleb seda hoida pakiruumi põrandakatte all olevas hoiukohas.
- Auto varustusse kuuluv tungraud on ette nähtud ainult aeg-ajalt lühiajaliseks kasutamiseks, näiteks purunenud rehvi vahetamisel. Auto tõstmiseks tungrauaga võib kasutada ainult konkreetsele mudelile mõeldud tungrauda. Kui autot tuleb sagedamini tungrauaga tõsta või kauemaks kui vaid rehvi vahetamiseks, on soovitatav kasutada töökoja tungrauda. Sel juhul järgige seadmega kaasas olevaid juhiseid.

### ! HOIATUS

- Rakendage seisupidur ja liigutage käigu- kang parkasendisse (P).
- Maapinnale jäävate rataste ette asetage puuklotsid või suured kivid.
- Veenduge, et tungraud ei ole vigastatud, et keermed on põhjalikult määritud ning et see ei ole määrdundud.
- Veenduge, et tungraud toetuks tasasele ja kindlale aluspinnale, mis pole liibe ega kaldus.
- Tungraud tuleb korralikult asetada tungraua kronsteini.
- Ära kunagi pane midagi maa ja tungraua vahele või siis tungraua ja auto tõstekoha vahele.
- Kaasõitjad peavad tungrauaga ülestõstetavast autost väljuma.
- Kui peate ratast liikluskeskkonnas vahetama, peavad kaasreisijad ohutus kohas viibima.
- Rataste vahetamisel kasutage varustusse kuuluvat tungrauda. Muude tööde ajaks toestage auto.
- Ärge kunagi minge või küünitage auto alla, kui see on tungrauaga üles tõstetud.

1. Pange üles ohukolnurk ja aktiveerige ohutuled, kui vahetate rehvi liikluskeskkonnas.

2. Rakendage seisupidur ja valige käiguasend **P** või manuaalkäigukasti korral esimene käik.

Kehtib **Tasanduskontroll**\* valikuga autodele: Kui autol on õhkvedrustus, tuleb see välja lülitada enne, kui auto tungrauaga\* üles tõstetakse.

3. Võtke välja tungraud\*, rattavõti\* ning rattapoltide plastkatete eemaldustööriist, mis asuvad vahtplastist ümbrises.



Vahend rattapoltide plastikkorkide eemaldamiseks.

4. Vastu maapinda jääv kiil rataste ees ja taga. Kasutage näiteks raskeid puutükke või suuri kive.

5. Kriviige pukseerimisraas juhiste kohaselt ratta mutrivõtme kuni lõppasendini kinni\*.

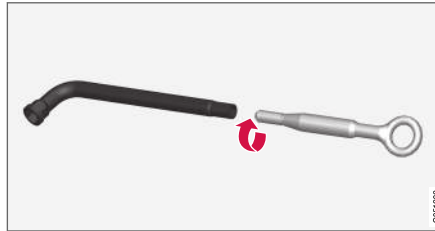

### ! TÄHTIS TEAVE

Puksiiraas tuleb rattapoltide võtmesse\* lõpuni sisse keerata.

6. Eemaldage rattapoltide plastikkorgid selleks mõeldud vahendiga.
7. Kui auto on veel maapinnal, keerake rattapolid rattavõtme/puksiiraasa abil 1/2-1 pöördet võrra lahti (suruge allapoole – vastupäeva).

8. Auto ülestõstmisel on oluline, et tungraud\* või tõstekonsoolid asuvad auto šassii ettenähtud punktides. Plastkattel olevad kolmnurksed märgid tähistavad tõstepunktide asukohta. Auto mõlemal küljel on kaks tõstepunkti. Plastkate vastavates kohtades on tungraua jaoks süvendid.

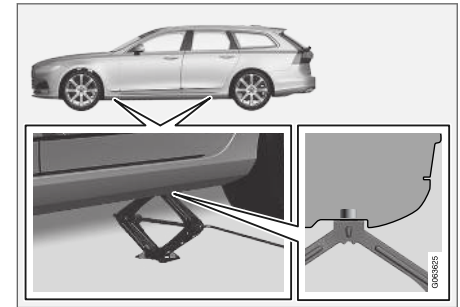

9. Seadke tungraud ühtlasele, tahkele ja libesemiskindlale maapinnale kasutatava tõstepunkti alla.
10. Vändake kuni tungraud on õigesti joondatud ja puutub kokku auto tõstepunktiga. Veenduge, et tungraud (või töökojas tõstepuuvad) paikneb õigesti tõstepunkti all, tungraua nukk sobitub tõstepunkti avasse ja alus paikneb vertikaalselt tõstepunkti all.
11. Keerake tungrauda nii, et vänt jääb auto küljelt võimalikult kaugele, tungraua õlad peavad jääma autoga risti.



- ◀◀ 12. Tõstke auto piisavalt kõrgele, et eemaldada rehvi saaks vabalt liigutada. Eemaldage rattapoldid ja tõstke ratas ära.

### Sellega seotud teave

- Kõrguse reguleerimise sätted\* (lk. 435)
- Rataste vahetamine (lk. 536)
- Auto ülestõstmine (lk. 575)
- Tungraud\* (lk. 537)
- Tööriistakott (lk. 537)
- Rataste paigaldamine (lk. 540)

## Rataste paigaldamine

Ratta paigaldamise juhised rataste vahetamisel.

### TÄHELEPANU

Auto varustusse kuuluv tungraud on ette nähtud ainult aeg-ajalt lühiajaliseks kasutamiseks, näiteks purunenud rehvi vahetamisel. Auto tõstmiseks tungrauaga võib kasutada ainult konkreetsele mudelile mõeldud tungrauda. Kui autot tuleb sagedamini tungrauaga tõsta või kauemaks kui vaid rehvi vahetamiseks, on soovitatav kasutada töökoja tungrauda. Sel juhul järgige seadmega kaasas olevaid juhiseid.

### HOIATUS

- Rakendage seisupidur ja liigutage käigu- kang parkasendisse (P).
- Maapinnale jäävate rataste ette asetage puuklotsid või suured kivid.
- Veenduge, et tungraud ei ole vigastatud, et keermed on põhjalikult määritud ning et see ei ole määrunud.
- Veenduge, et tungraud toetus tasasele ja kindlale aluspinnale, mis pole liibe ega kaldus.
- Tungraud tuleb korralikult asetada tungraua kronsteini.
- Ära kunagi pane midagi maa ja tungraua vahele või siis tungraua ja auto tõstekoha vahele.
- Kaassõitjad peavad tungrauaga ülestõstatavast autost väljuma.
- Kui peate ratast liikluskeskonnas vahetama, peavad kaasreisijad ohutus kohas viibima.
- Rataste vahetamisel kasutage varustusse kuuluvat tungrauda. Muude tööde ajaks toestage auto.
- Ärge kunagi minge või küünitage auto alla, kui see on tungrauaga üles tõstetud.

1. Puhastage ratta ja rummu kontaktpinnad.

2. Asetage ratas kohale. Pingutage rattapoldid korralikult.

**Ärge** kasutage rattapoldide keermetel määrdeainet.

3. Laske auto alla, nii et rattad ei saaks pöörelda.

4. Kinnitage rattapoldid ristamisi. Oluline on, et rattapoldid kinnitatakse korralikult. Pingutage momendini 140 Nm (103 naeljalga). Kontrollige pingutusmomenti momentvõtme abil.



5. Asetage rattapoldide plastkatted tagasi.

### **⚠ HOIATUS**

Võib juhtuda, et pärast rehvide vahetamist tuleb rattapolte paari järgmise päeva jooksul uuesti pingutada. Temperatuurierinevus ja vibratsioon võivad täheldada, et poldid pole võrdse tugevusega kinni.

### **ℹ TÄHELEPANU**

- Täispumbatud rehvi ventiilile paigaldage alati tolmuksid, et kruus, pori vms ventiili ei kahjustaks.
- Kasutage alati plastmaterjalist tolmuksid. Metallist tolmuksid võivad roostetada ja neid võib olla raske lahti keerata.

### **Sellega seotud teave**

- Kõrguse reguleerimise sätted\* (lk. 435)
- Rataste vahetamine (lk. 536)
- Auto ülestõstmine (lk. 575)
- Tungraud\* (lk. 537)
- Tööriistakott (lk. 537)
- Ratta eemaldamine (lk. 538)

### **Varuratas\***

Varuratast (tüüp Temporary spare) võib kasutada ajutiselt, et vahetada välja purunenud tavarehv.

Varurehv on mõeldud vaid ajutiseks kasutamiseks. Asendage see tavalise rattaga esimesel võimalusel.

Auto sõidumadused võivad varuratta kasutamise ajal muutuda ja kliirens võib väheneda. Varuratta Temporary Spare kasutamise ajal ärge peske autot automaatpesus.

Soovituslikku rehvirõhku tuleb säilitada olenevata ajutise varuratta asukohast autos.

Kui varurehv on kahjustatud, saab uue osta Volvo edasimüüjalt.





## ⚠ HOIATUS

- Kui autol on all varuratas, ärge sõitke kiiremini kui 80 km/h (50 mph).
- Autol ei tohi sõidu ajal all olla rohkem kui üks ajutine varuratas.
- Varurattaga sõitmisel võivad auto sõiduomadused olla erinevad. Varuratas tuleb asendada tavalise rattaga esimesel võimalusel.
- Varuratas on tavalisest rattast väiksem, mistõttu on auto kliirens väiksem. Hoiduge kõrgetest äärekividest ja ärge minge minge automaatpesulasse.
- Kasutage varuratta kasutamisel tootja soovitatud rehvirõhku.
- Nelikeolistel autodel saab tagasillaveo välja lülitada.
- Kui varuratas on paigaldatud esisillale, siis ei saa lumekette kasutada.
- Varuratta parandamine ei ole lubatud.

## ⚠ TÄHTIS TEAVE

Autoga pole lubatud sõita, kui paigaldatud on eri suuruses rehvid või lubamatu tagavararatas. Erineva suurusega rattad võivad tõsiselt kahjustada auto käigukasti.

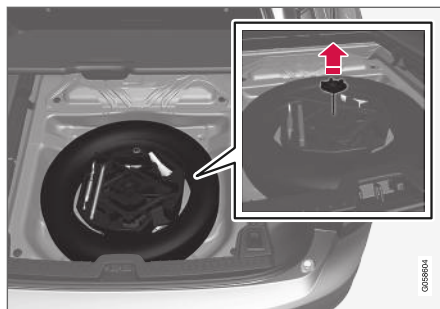

Joonis on näitlik - vahtplokki kuju olenevad auto mudelist.

Varuratas asub varuratta õõnsuses, väliskülg allpool. Varuratast ja vahtplastkarpe kinnitab üks ja sama polt. Vahtplastkarp sisaldab tööriistu ratta vahetamiseks.

### Sellega seotud teave

- Rataste vahetamine (lk. 536)
- Soovitatav rehvirõhk (lk. 531)

## Varuratta väljavõtmine

Varurattaga tegelemisel järgige neid juhiseid.

1. Tõsta pakiruumi põrand tagant ettepoole üles.
2. Keera kinnituskrugi lahti.
3. Tõsta vahtplastist tükk selle tööriistade abil välja.
4. Tõsta varuratas välja.

## Auguga rehvi hoiustamine

1. Võtke rehvikott vahtplastkarbist välja ja pange ratas kotti.
2. Pange tööriistad vahtplastkarbis oma kohale ja tõstke karp tagasi autosse.
3. Keerake ümbris kruvide abil kinni ja klappige pagasiruumi kate tagasi.
4. Asetage auguga rehvi pakiruumi.

## Sellega seotud teave

- Varuratas\* (lk. 541)

## Talverehvid

Talverehvid on ette nähtud talviste teeolude jaoks.

Volvo soovib kasutada kindlate mõõtudega talverehve. Rehvimõõtmed sõltuvad mootori variantist. Talverehvidega sõites tuleb kõigile neljale rattale paigaldada õiget tüüpi rehvid.

### **i** TÄHELEPANU

Küsige Volvo edasimüüjalt, millised veljed ja rehvitüüp on kõige sobivamad.

## Talverehvide paigaldamine

Suve- ja talverehvide ümbervahetamisel tuleb rehvidele märgistada, kummale auto küljele olid need paigaldatud. Näiteks võib tähistada **V** vasaku ja **P** parema külje jaoks.

## Naastrehvid

Naastrehvid tuleb alguses 500–1000 km (300–600 miili) ettevaatlikult sisse sõita, et naastud rehvis õigesti paigutuksid. See annab rehvidele eelkõige naastudele pikema kasutusea.

### **i** TÄHELEPANU

Nõuded naastrehvide kasutamisele riigiti erinevad.

## Mustrisügavus

Jää, lõrtsi ja madalal temperatuuril sõitmine koormab rehve tunduvalt rohkem kui suvel sõitmine. Seepärast soovib Volvo mitte sõita talverehvidega, mille muustrisügavus on väiksem kui 4 mm (0,15 tolli).

## Sellega seotud teave

- Rataste vahetamine (lk. 536)
- Talvel sõitmine (lk. 439)
- Rehvide kulumismärgised (lk. 529)

## Lumeketid

Talverehvide ja/või lumekettide kasutamine aitab talvistes oludes parandada teelpüsivust.

### **⚠** HOIATUS

Kasuta Volvo originaalkette või nendega võrdväärseid lumekette, mis sobivad konkreetsele automudelile ning rehvi- ja veljemõõdule. Lubatud on ainult **ühepoolsed** lumeketid.

Kui te ei ole kindel, milliseid lumekette kasutada, soovib Volvo võtta ühendust volitatud Volvo teenindusega. Sobimatud lumeketid võivad autot tõsiselt kahjustada ja õnnetuse põhjustada.



## ! TÄHTIS TEAVE

Lumekettide kasutamisele kehtivad järgmised piirangud.

- Volvo ei soovita lumekette kasutada rehvidel, mis on suuremad kui 18 tolli.
- Järgige alati hoolikalt tootja paigaldusjuhiseid. Paigaldatud ketid peavad olema võimalikult pingul ning neid tuleb regulaarse intervalli järel uuesti pingutada.
- Lumekette võib kasutada ainult esiratasitel (kehtib ka nelikveoliste sõidukite korral).
- Mõnel juhul EI TOHI lumekette kasutada, näiteks kui paigaldatud on originaalrehvidest ja -velgedest erinevate mõõtmetega lisatarvikutest, järelturu või erirehvid ja -veljed. Kettide ning pidurite, vedrustuse ja kerekomponentide vahele peab jääma piisav kaugus.
- Enne lumekettide paigaldust kontrollige kohalikke eeskirju.
- Ärge kunagi ületage lumekettide tootja lubatud maksimumkiirust. Ühelgi juhul ei tohi sõita kiiremini kui 50 km/h (30 mph).
- Lumekettide kasutamisel vältige teemuhke, löökauke ja järske kurve.
- Ärge sõitke paljal maal, kuna see kulutab nii lumekette kui ka rehve.

- Lumekettide kasutamine võib muuta auto juhitavuse halvemaks. Vältige kiireid ja järske kurve ning pidurdamist lukustunud ratastega.
- Teatud ketitüübid, mida on tugevalt pingutatud, mõjutavad pidurikomponente ja seetõttu EI TOHI neid kasutada.

Lumekettide kohta küsige lisateavet Volvo edasimüüjalt.

### Sellega seotud teave

- Talvel sõitmine (lk. 439)

## Ajutine rehviparanduskomplekt

Rehvide kiirparanduskomplekti<sup>5</sup> kasutatakse torkeauguga rehvi parandamiseks ja rehvi õhurõhu reguleerimiseks.

Varurattaga autodel\* rehviparanduskomplekt puudub.

Rehviparanduskomplekt koosneb kompressorist ja tihendusvedelikuga pudelist. Täiteaine võimaldab teha ajutisi rehviparandusi.

### i TÄHELEPANU

Tihendusaine on tõhus turvise torkeaukude tihendamisel, kuid see ei sobi rehvi küljepiirkonna torkeaukude parandamiseks. Ärge kasutage hädaolukorra rehviparanduskomplekti suurte lõhede, mõrade või sarnaste kahjustuste parandamiseks.

### i TÄHELEPANU

Kompressor on mõeldud rehvi torkeaugu ajutiseks parandamiseks ja see on Volvo poolt heaks kiidetud.

## Asukoht

Rehviparanduskomplekt asub pakiruumi põranda all vahtplastist ümbrises.

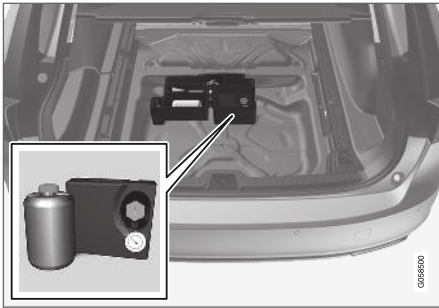

### Tihendusvedeliku pudel

Kui tihendusvedeliku pudel on aegunud, tuleb pudel välja vahetada (vt pudelil olevat silti). Käitle vana pudelit keskkonnaohtliku jäätmena.

Tihendusvedeliku pudel tuleb pärast kasutamist välja vahetada. Volvo soovib pudeli välja vahetada Volvo volitatud teeninduses.

### Sellega seotud teave

- Torkeaugu parandamiskomplekti kasutamine (lk. 545)
- Täitke rehvi rehvide paranduskomplektist pärineva kompressoriga (lk. 548)
- Rehvid (lk. 526)

## Torkeaugu parandamiskomplekti kasutamine

Tihendage torkeauk ajutise rehviparanduskomplektiga Temporary Mobility Kit (TMK).

### Ülevaade

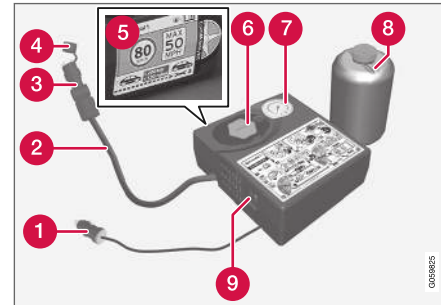

- 1 Elektrikaabel
- 2 Õhuvoolik
- 3 Rõhureduktor
- 4 Kaitsekork
- 5 Kleebis, suurim lubatud kiirus
- 6 Pudelihoidik (oranž kate)
- 7 Rõhumõõdik

- 8 Tihendusvedeliku pudel
- 9 Lüliti

### Ühendamine

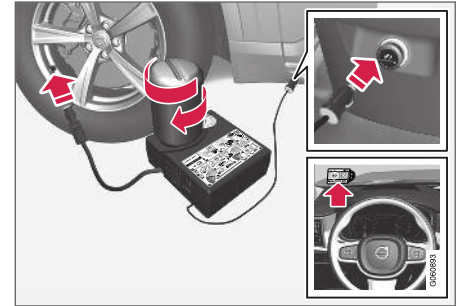

### **i** TÄHELEPANU

Ära lõhu pudeli tihendit enne kasutamist. Tihend puruneb automaatselt, kui pudel kohake kruvitakse.



## ⚠ HOIATUS

Rehvitihendusüsteemi kasutamisel pidage meeles järgmist.

- Tihendusaine pudel sisaldab 1) naturaalsel kummilateksit ja and 2) etaandiooli. Need ained on allaneelamisel kahjulikud.
- Pudelis olev aine võib põhjustada allergilist nahareaktsiooni või kahjustada hingamisteid, nahka, kesknärvisüsteemi ja silmi.

Ettevaatusabinõud

- Hoida laste käeulatuses eemal.
- Allaneelamisel tervisele kahjulik.
- Vältige aine pikaajalist või korduvat sattumist nahale. Kui tihendusvedelik satub riieatele, eemaldage need.
- Pärast kasutamist peske käed korralikult puhtaks.

Esmaabi

- Nahk Peske vastavat kohta seebi ja veega. Kaebuste korral pidage nõu arstiga.
- Silmad Peske rohke veega vähemalt 15 minutit ning tõstke aeg-ajalt ülemisi ja alumisi silmalauge. Kaebuste korral pidage nõu arstiga.
- Sissehingamine Minge värske õhu kätte. Ärrituse püsimisel pidage nõu arstiga.

- Allaneelamine ÄRGE kutsuge esile oksendamist, v.a arsti korraldusel. Pidage nõu arstiga.
- Utiliseerimine Viige kõnealune materjal ja selle anum ohtlike või spetsiaalsete jäätmete kogumispunkti.

## ⚠ HOIATUS

- Ärge eemaldage pudelit torkeaugu parandamise komplekti kasutamise ajal.
- Ärge eemaldage õhuvoolikut torkeaugu parandamise komplekti kasutamise ajal.

1. Pange üles ohukolmnurk ja aktiveerige ohutuled, kui parandate rehvi liikluskeskkonnas. Kui augu tekitas nael vms, jätke see rehvi sisse. See aitab auku tihendada.
2. Eemaldage kompressori küljelt maksimaalse lubatud sõidukiiruse kleebis. Kinnitage see kiiruspiirangu meeldetuletamiseks tuuleklaasile nähtavasse kohta. Pärast rehvi remondi-komplekti kasutamist ärge sõitke kiiremini kui 80 km/h (50 miili/h).
3. Kontrollige, kas lüliti on asendis **0** (Väljas) ning tehke kindlaks elekrikaabli ja õhuvooliku asukoht.
4. Keerake kompressori oranž kate lahti ning eemaldage tihendusvedeliku pudeli kork.

5. Keerake pudel pudelihoidja põhja kinni.

Hermeetiku lekke vältimiseks on nii pudel kui pudelihoidik varustatud lukustiga. Kui pudel on hoidikusse keeratud, ei ole võimalik seda sealt enam välja keerata. Pudel tuleb eemaldada töökojas, Volvo soovib kasutada volitatud Volvo edasimüüjat.

## ⚠ HOIATUS

Ärge keerake pudelit lahti, see on varustatud lekke vältimiseks vastassuunalise riiviga.

6. Keerake rehvi ventiilikübar lahti ja keerake õhuvooliku ventiilühendus rehvi õhuventiili keermesse. Veelduge, et õhuvooliku rõhureduktor on täielikult sisse keeratud.
7. Ühendage elekrikaabel lähimasse 12 V pistikusse ning käivitage auto.

## ⓘ TÄHELEPANU

Veenduge, et kompressori kasutamise ajal ei oleks ükski teine 12 V pistikupesa kasutuses.

## ⚠ HOIATUS

Ärge jätke lapsi autosse järelevalveta, kui mootor töötab.

8. Käivitage kompressor, viies lüliti asendisse I (Sees).

### HOIATUS

Rehvi kompressoriga pumpamise ajal ära seisa rehvi kõrval. Pragude või ebaühtlase pinna tekkimisel tuleb kompressor viivitamatult välja lülitada. Sõitu ei tohi jätkata. Helistage maanteeabi teenuse telefoninumbri, et tellida vedu rehvikeskusse. Volvo soovib kasutada volitatud rehvikeskust.

### TÄHELEPANU

Kompressori käivitamisel võib rõhk tõusta kuni 6 baarini (88 psi), kuid seejärel rõhk langeb ligikaudu 30 sekundi pärast.

9. Pumpa rehvi õhku 7 minutit.

### TÄHTIS TEAVE

Ülekuumenemise vältimiseks ei tohi kompressorit korraga kasutada pikema aja vältel kui 10 minutit.

10. Rõhu kontrollimiseks rõhumõõdikult lülitage kompressor välja. Minimaalne surve on 1,8 baari (22 psi) ja maksimaalne surve on 3,5 baari (51 psi). Juhul kui rehvirõhk on liiga kõrge, laske õhku rõhureduktori abil välja.

### HOIATUS

Kui pudel eemaldatakse valesti, võib tihendusvedelik välja tilkuda.

### HOIATUS

Kui rõhk on madalam kui 1,8 baari (22 psi-d), siis on rehvis liiga suur auk. Sõitu ei tohi jätkata. Helistage maanteeabi teenuse telefoninumbri, et tellida vedu rehvikeskusse. Volvo soovib kasutada volitatud rehvikeskust.

11. Lülitage kompressor välja ja eemaldage elektri kaabel.
12. Keerake õhuvoolik rehvi ventiili küljest lahti ning keerake tolmutork ventiili otsa tagasi.
13. Hermeetiku lekkimise vältimiseks asetage kaitsekork õhuvooliku otsa. Asetage varustus pakiruumi.

14. Sõitke kohe (või nii ruttu kui võimalik) vähemalt 3 km (2 miili) maksimaalselt 80 km/h (50 mi/h) kiirusega, et hermeetik rehvi tihendaks, seejärel viige läbi järelkontroll.

### TÄHELEPANU

Rehvi esimeste pöörlemiste ajal väljub torkeavast tihendusvedelikku.

### HOIATUS

Veenduge, et keegi ei seisaks auto lähedal ja et tihendusvedelik ei pritsiks nende peale, kui auto sõitma hakkab. Vahemaa peaks olema vähemalt 2 meetrit (7 jalga).

### 15. Järelkontroll

Ühendage õhuvoolik rehvi ventiiliga ja keerake ventiili ühendus rehvi ventiili keerme lõpuni. Kompressor peab olema välja lülitatud.

◀◀ 16. Loe rõhumõdikult rehvirõhk.

- Juhul kui see on alla 1,3 baari (19 psi), on rehvi ebapiisavalt tihendatud. Sõitu ei tohi jätkata. Kutsuge maanteeabi.
- Juhul kui rehvirõhk on suurem kui 1,3 baari (19 psi), tuleb rehvi pumbata rõhk, mis vastab juhipoolel uksepostil olevale rehvirõhkude tabelile (1 baar = 100 kPa = 14,5 psi). Juhul kui rehvirõhk on liiga kõrge, laske õhku rõhureduktori abil välja.

**i TÄHELEPANU**

Rehviliimi pudel ja voolik tuleb pärast kasutamist välja vahetada. Volvo soovib vahetuse sooritada volitatud Volvo teeninduses.

**⚠ HOIATUS**

Kontrollige regulaarselt rehvirõhku.

Volvo soovib sõita lähima Volvo teeninduseni ja lasta vigastatud rehvi remontida või välja vahetada. Teavita teenindust sellest, et rehvis on tihendusvedelik.

**⚠ HOIATUS**

Tihendusainega täidetud rehvidele lubatud suurim läbisõit on 200 km (120 miili).

**i TÄHELEPANU**

Kompressor on elektriseade. Jäätmete käitlemisel järgige kohalikke eeskirju.

**Sellega seotud teave**

- Soovitav rehvirõhk (lk. 531)
- Ajutine rehviparanduskomplekt (lk. 544)
- Täitke rehvi rehvide paranduskomplektist pärineva kompressoriga (lk. 548)

**Täitke rehvi rehvide paranduskomplektist pärineva kompressoriga**

Auto originaalrehvi saab täita rehvide kiirparanduskomplekti kompressoriga.

1. Kompressor peab olema välja lülitatud. Veenduge, et lüliti oleks asendis **0** (Väljas) ning võtke elektrikaabel ja õhuvoolik nende panipaigast välja.
2. Keerake rehvi ventiilikübar lahti ja keerake õhuvooliku ventiiliühendus rehvi õhuventiili keermesse.  
  
Veelduge, et õhuvooliku rõhureduktor on täielikult sisse keeratud.
3. Ühendage elektrikaabel lähimasse 12 V pistikusse ning käivitage auto.

**⚠ HOIATUS**

Auto heitgaaside sissehingamine võib olla eluohtlik. Ärge jätke mootorit tööle kinnises ega puuduliku ventilatsiooniga ruumis.

**⚠ HOIATUS**

Ärge jätke lapsi autosse järelevalveta, kui mootor töötab.

4. Käivitage kompressor, viies lüliti asendisse **I** (Sees).

**! TÄHTIS TEAVE**

Ülekuumenemisoht. Kompressor ei tohi töötada kauem kui 10 minutit.

5. Täitke rehvi juhipoosel ukseposti sildil märgitud rõhu väärtuseni. Juhul kui rehvirõhk on liiga kõrge, laske õhku rõhureduktori abil välja.
6. Lülitage kompressor välja. Ühendage õhuvoolik ja elektrikaabel lahti.
7. Paigaldage tolmutork rehvi ventiilile.

**i TÄHELEPANU**

- Täispumbatud rehvi ventiilile paigaldage alati tolmutate, et kruus, pori vms ventiili ei kahjustaks.
- Kasutage alati plastmaterjalist tolmutateid. Metallist tolmutatted võivad roostetada ja neid võib olla raske lahti keerata.

**i TÄHELEPANU**

Kompressor on elektriseade. Jäätmete käitlemisel järgige kohalikke eeskirju.

**Sellega seotud teave**

- Soovitatav rehvirõhk (lk. 531)
- Torkeaugu parandamiskomplekti kasutamine (lk. 545)
- Ajutine rehviparanduskomplekt (lk. 544)



LAADIMINE, PAGASIRUUM JA SALONG

## Salongi interjäär

Salongi interjööri ja panipaikade ülevaade.

### Esiiste

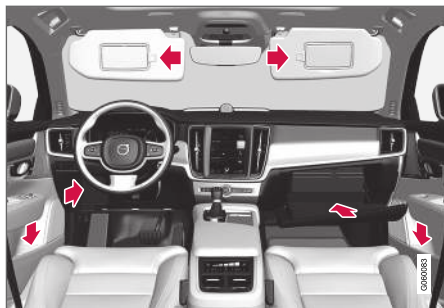

Uksepaneelis, rooliratta all, kindalaeakas ja päikesesirmis paiknevad panipaigad.

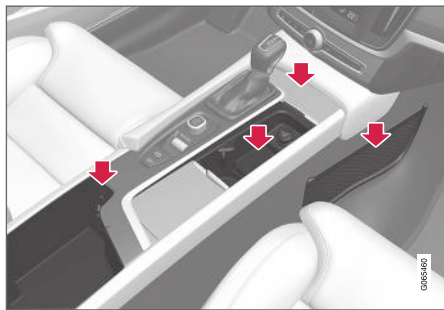

Topsihoidikuga hoiukoht, pistikupesa, võrktasku\* ja USB-pesa tunnelkonsoolis.

### Tagaiste

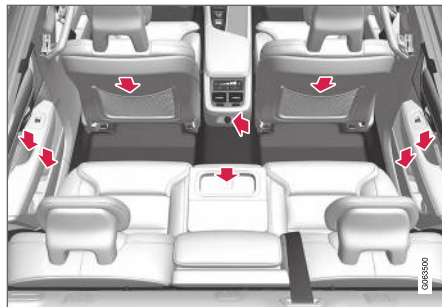

Uksepaneeli panipaik, keskmise istme seljatoes olev topsihoidik\*, esiistme seljatoel olev hoiutasku\* ja pistikupesad tunnelkonsoolis.

### HOIATUS

Hoia lahtised esemed, näiteks mobiiltelefonid, kaamerad, kaugjuhtimispuldid vastavas panipaigas, näiteks kindalaeakas vm. Vastasel korral võivad need äkilise pidurduse või kokkupõrke ajal autos olevaid inimesi vigastada.

### TÄHTIS TEAVE

Ärge unustage, et näiteks kõrgläikega pindu võib kogemata hõlpsalt metallesemetega kriimustada. Ärge pange õrnale pinnale võtmeid, telefone ega muid esemeid.

### Sellega seotud teave

- Pistikupesa (lk. 554)
- Kindalaeaka kasutamine (lk. 557)
- Päikesesirmid (lk. 558)
- Tunnelkonsool (lk. 553)
- Seadme ühendamine USB-pesa kaudu (lk. 489)

## Tunnelkonsool

Esiistmete vahel paikneb konsool.

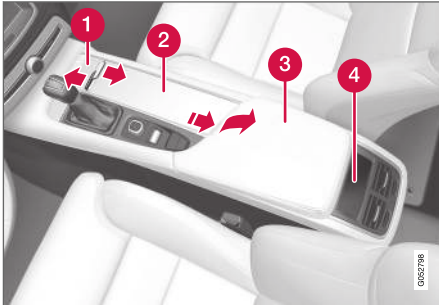

- 1 Luugiga panipaik\*. Luugi avamiseks/sulgemiseks vajutage pidemele.
- 2 Panipaik koos juhi ja kaassõitja topsihoidikute ning 12 V pistikupesaga.
- 3 Panipaik ja USB-pesa käetoel all.
- 4 Tagaistme kliimafunktsioonide\* või panipaiga kliimajuhtnupud.

### HOIATUS

Hoia lahtised esemed, näiteks mobiiltelefonid, kaamerad, kaugjuhtimispuldid vastavas panipaigas, näiteks kindalaekas vm. Vastasel korral võivad need äkilise pidurduse või kokkupõrke ajal autos olevaid inimesi vigastada.

### TÄHELEPANU

Üks alarmi anduritest\* asub tunnelkonsooli topsihoidiku all. Ärge jätke topsihoidikusse münste, võtmeid ja muid metallesemeid, kuna need võivad käivitada alarmi.

### TÄHTIS TEAVE

Ärge unustage, et näiteks kõrgläikega pindu võib kogemata hõlpsalt metallesemetega kriimustada. Ärge pange õrnale pinnale võtmeid, telefone ega muid esemeid.

### Sellega seotud teave

- Salongi interjööri (lk. 552)
- Pistikupesad (lk. 554)
- Kliima juhtnupud (lk. 201)

## Pistikupesa

Tunnelkonsoolis asub kaks 12 V pistikupesa ja üks 230 V pistikupesa\* ning pakiruumis on üks 12 V pistikupesa\*.

Kui pistikupesaga tekib probleem, võtke ühendust teenindusega – soovitage volitatud Volvo teenindust.

### 12 V pistikupesa



Tunnelkonsoolis olev 12 V elektripistikupesa, esiiste.

12-voldiseid pistikupesaid on võimalik kasutada sellisel toitel töötavate tarvikute jaoks, nt pleierid, jahutuskastid ja mobiiltelefonid.

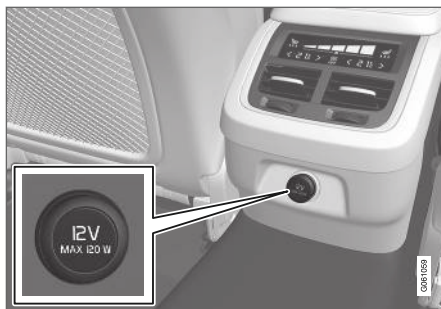

Tunnelkonsoolis olev 12 V elektripistikupesa, tagaiste.



12 V pistikupesa pakiruumis\*.

## Kõrgepinge pistikupesa\*



Tunnelkonsoolis olev pistikupesa, tagaiste.

Kõrgepinge pistikupesas\* saab kasutada sellise toite jaoks loodud tarvikute, nt laadijate ja sülearvutite jaoks.

### Kõrgepinge pistikupesa olekunäidik

Pistikupesa LED<sup>1</sup>-tuli näitab pistikupesa olekut:

<sup>1</sup> LED (Light Emitting Diode) (valgusdiood)

Olekunäidik	Põhjus	Tegevusjuhised
Püsiv roheline tuli	Pistikupesa annab ühendatud seadmele voolu.	Mitte ühtki.
Vilkuv oranž tuli	Pistikupesa pingemuunduri temperatuur on liiga kõrge (sest näiteks tarvik võtab liiga palju voolu või salong on liiga soe).	Eemaldage pistik ja laske pingemuunduril enne pistiku taasühendamist maha jahtuda.
	Ühendatud tarvik võtab liiga palju voolu (perioodiliselt või püsivalt) või on rikkis.	Mitte ühtki. Tarvikut ei saa pistikupessa ühendada.
Kustunud tuli	Pistikupesa ei tuvasta, et pistik on ühendatud.	Kontrollige, kas pistik on õigesti pistikupessa ühendatud.
	Pistikupesa ei ole aktiivne.	Lülitage auto elektrisüsteem kõige madalamasse asendisse I.
	Pistikupesa oli aktiivne, kuid nüüd on välja lülitatud.	Käivitage mootor ja/või laadige aku.

### Sellega seotud teave

- Salongi interjäär (lk. 552)
- Elektripistikute kasutamine (lk. 556)

## Elektripistikute kasutamine

12-voldiseid pistikupesasi või võimalik kasutada sellisel toitel töötavate tarvikute jaoks, nt pleierid, jahutuskastid ja mobiiltelefonid.

Kõrgepinge pistikupesad<sup>\*</sup> saab kasutada sellise toite jaoks loodud tarvikute, nt laadijate ja sülearvute jaoks.

Selleks et pistikupesadest tuleks voolu, peab auto elektrisüsteem olema madalaimas asendis I. Pistikupesad on aktiivsed seni, kuini käivitusaku laetuse tase ei ole liiga madal.

Kui mootor on välja lülitatud ja auto lukustatud, siis pistikupesad ei tööta. Kui mootor on välja lülitatud ja auto ei ole lukustatud või on lukustatud, aga blokeeritud lukuasend on ajutiselt välja lülitatud, siis töötavad pistikupesad veel seitse minutit.

### TÄHELEPANU

Kui mootor on välja lülitatud ja kasutusel on elektripistikupesa, võib käivitusaku tühjeneda ning seetõttu võib funktsionaalsus olla piiratud.

Pistikupesadesse ühendatud lisatarvikuid saab kasutada isegi siis, kui auto elektrisüsteem on lahti ühendatud või kasutatakse eelsoojendust. Seetõttu eemaldage pistikud, kui neid ei kasutata, et vältida käivitusaku tühjenemist.

### HOIATUS

- Ärge kasutage suurte või raskete ühendusvahenditega tarvikuid – need võivad pistikupesa kahjustada.
- Ärge kasutage tarvikuid, mis võivad näiteks auto raadiovastuvõtjates või elektrisüsteemides häireid tekitada.
- Asetage tarvik sellisesse kohta, kus see auto järsu pidurdamise või kokkupõrke korral ei saaks juhti ega kaassõitjaid vigastada.
- Jälgige ühendatud tarvikuid – need võivad kuumust eraldada ning sõitjaid või salongi põletada.

## 12-voldiste pistikupesade kasutamine

1. Eemaldage lukustuskork (tunnelkonsool) või lükake pistikupesa ees olev kaas alla (pakiruum) ning ühendage tarviku pistik.
2. Eemaldage tarvik ja asetage lukustuskork tagasi (tunnelkonsool) või lükake kaas üles (pakiruum), kui pistikupesa ei kasutata või see on järelevalveta.

### TÄHTIS TEAVE

Maksimaalne pistikupesaväljund on 120 W (10 A) pistikupesa kohta.

## Kõrgepinge pistikupesade kasutamine

1. Võtke pistikupesa kaas eest ja sisestage tarviku pistik.  
> Pistikupesa LED<sup>2</sup>-tuli näitab olekut.
2. Kontrollige, kas roheline tuli põleb – ainult siis on pistikupesas vool.
3. Tarviku eemaldamiseks tõmmake pistik välja – ärge tõmmake kaablist.

Kui te pistikupesa ei kasuta või kui pistikupesa on järelevalveta, siis pange pistikupesa kaas peale.

### TÄHTIS TEAVE

Maksimaalne pistikupesa väljund on 150 W.

### HOIATUS

Ärge mitte kunagi muutke ega remontige kõrgepinge pesa ise. Volvo soovitab ühendust võtta volitatud Volvo teenindusega.

<sup>2</sup> LED (Light Emitting Diode) (valgusdiood)

**⚠ HOIATUS**

- Kasutage ainult kahjustamata ja raketata tarvikuid. Tarvikute nimipinge ja -sagedus koos pistikupesale ette nähtud pistikuga peab olema vastavalt 230 V ja 50 Hz. Tarvikutel peab olema CE-märgistus, UL-märgistus või samaväärne ohutusmärgistus.
- Jälgige, et pistikupesad, pistikud või tarvikud ei puutuks kokku vee ega muude vedelikega. Ärge puudutage ega kasutage pistikupesa, kui see on kahjustatud või on saanud märjaks.
- Ärge ühendage harupistikuid, adaptereid ega pikendusjuhtmeid pistikupessa, sest need võivad pistikupesa ohutuspiiranguid ületada.
- Pistikupesale on lisatud kaitsekaas. Veenduge, et miski ei tungiks pistikupessa sisse ega kahjustaks seda ning takistaks kaanel oma funktsiooni täita. Ärge jätke lapsi autosse ilma järelevalveta, kui pistikupesa on aktiivne.

Kui ülalnimetatud juhiseid ei järgita, võib tagajärjeks olla tõsine või surmav elektrilöök.

**Sellega seotud teave**

- Pistikupesa (lk. 554)
- Salongi interjäär (lk. 552)

**Kindalaeka kasutamine**

Kindalaegas asub juhi kõrvalistuja poolel. Kindalaekas saab hoida näiteks trükitud kasutusjuhendit ja kaarte. Seal on ka koht pastaka ja kaardihooldiku jaoks.

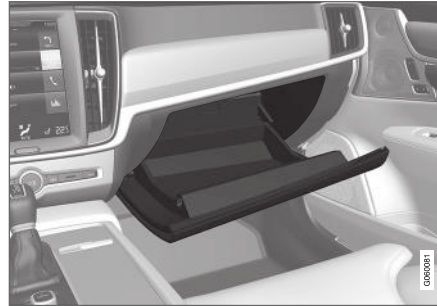
**Kindalaeka lukustamine ja avamine\***

Kindalaeka saab lukustada näiteks enne auto hooldusesse viimist, hotelli jätmist vms. Kindalaeka saab lukustada/lukust avada vaid komplekti kuuluva võtmega.



Võtmete hoiukoht. Joonis on illustreeriv – disain võib olla erinev.

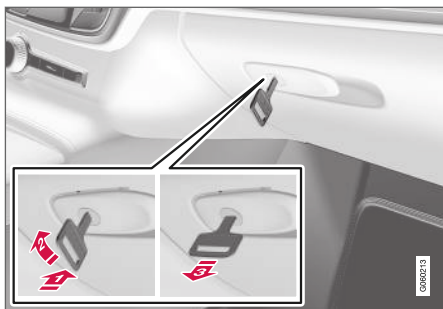

Joonis on illustreeriv – disain võib olla erinev.

Kindalaeka lukustamine:

- ➊ Sisestage võti kindalaeka lukuauku.
  - ➋ Keerake võtit 90 kraadi päripäeva.
  - ➌ Tõmmake võti välja.
- Lukust avamine toimub vastupidises järjekorras.

#### Kindalaeka kasutamine külmutuslaekana\*

Kindalaegast võib kasutada nt jookide või toidu jahutamiseks. Jahutusfunktsioon töötab siis, kui kliimaseadmesüsteem on aktiivne (kui auto on süüteasendis II või kui mootor töötab).

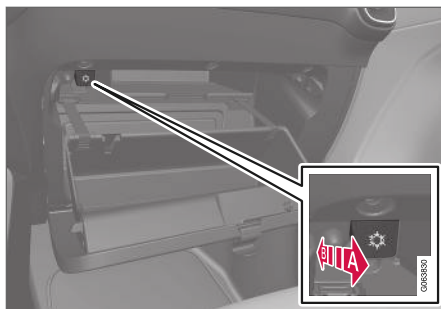

Joonis on illustreeriv – disain võib olla erinev.

- ➊ Jahutuse sisselülitamine
  - ➋ Jahutuse väljalülitamine
- Jahutuse sisse- või väljalülitamiseks lükake juhtnupp lõppasendisse salongi/kindalaeka suunas.

#### Sellega seotud teave

- Salongi interjööri (lk. 552)
- Privaatasuslukk (lk. 264)

## Päikesesirmid

Juhi- ja juhinaabri istme ees laes on päikesesirmid, mida saab vajaduse korral alla voltida ja nurga alla sättida.



Joonis on illustreeriv – disain võib olla erinev.

Peegli valgustus\* süttib kaane avamisel automaatselt.

Peegel on varustatud kaardi- või piletihoidikuga.

#### Sellega seotud teave

- Salongi interjööri (lk. 552)

## Pakiruum

Autol on avar pakiruum, mis võimaldab suuri esemeid transportida.

Kaubaruumi saab suurendada tagaistme seljatugede allaklappimisega. Pagasi paigalhoidmiseks on võimalik kasutada pagasiruumis olevaid aasasid ning kotihoidikuid, samuti on pagasit võimalik soovi korral pagasikattega\* katta.

Auto puksiiraas ja rehviparanduskomplekt või varuratas\* asuvad pagasiruumi põrandal all.

## Sellega seotud teave

- Laadimissoovitused (lk. 559)
- Kotikonksud (lk. 560)
- Koormakinnitusaasad (lk. 561)
- Pagasiruumikatte paigaldamine ja eemaldamine\* (lk. 562)

## Laadimissoovitused

Koorma laadimisel autosse tuleb silmas pidada mitut asjaolu.

Lubatud koormus oleneb auto töökaalust. Reisi- ja lisavarustuse summaarne mass vähendab lubatud koormust vastava väärtuse võrra.

### HOIATUS

Auto sõidumomadused muutuvad olenevalt koorma kaalust ja asendist.

## Koorma paigutamine pakiruumi

- Paigutada koorem kindlalt vastu tagaistme seljatuge.
- Tsentreerida koorem.
- Rasked esemed tuleb paigutada võimalikult madalale. Väti- ja raskete esemete panemist allalastud seljatugedele.
- Kata teravad servad millegi pehmega, et vooderdist mitte vigastada.
- Kinnitage kõik esemed rihmade või võrguga koormakinnitusaasade külge.

### HOIATUS

20 kg (44 naela) kaaluv lahtine ese võib laup-kokkupõrke korral kiirusega 50 km/h (30 mi/h) anda löögi jõuga, mille tekitaks 1000 kg (2200 naela) raskune ese.

### HOIATUS

Jätke veose ja külgakende vahele 10 cm (4 tolli) ruumi, kui autole laaditav veos ulatub üle külgakende ülaserava. Muudu võite kahjustada laevoodris asuva turvakardina ettenähtud kaitsefunktsiooni.

### HOIATUS

Kinnita koorem alati kindlalt. Vastasel korral võib koorem äkilise pidurdamise ajal nihkuda ja sõitjaid tõsiselt vigastada.

Kata teravad servad ja nurgad pehme materjaliga kinni.

Lülita mootor välja ja rakenda seisupidur pikade esemete peale/maha laadimise ajaks. Vastasel korral võib auto liikuma hakata, kui koorem peaks kogemata käigukangi puudutama.

## Pagasiruumi suurendamine

Pakiruumi suurendamiseks ja pakkimise hõlbustamiseks saab tagaistmete seljatoed alla langeda. Pange tähele, et esemed ei tohi takistada esiistmete WHIPS-süsteemi toimimist, kui mõne tagaistme seljatugi on alla pööratud.

Pikkade ja peenikeste esemete veoks on tagaistmes vastav ava.

## Sellega seotud teave

- Koormakinnitusaasad (lk. 561)
- Tagaistme seljatugede langetamine (lk. 184)



- Tagaistme pagasiava (lk. 561)
- Katusekoorem ja koorma paigutamine pakiraamile (lk. 560)
- Tasemekontroll\* ja tõukeleevendi (lk. 433)
- Massid (lk. 631)

### Katusekoorem ja koorma paigutamine pakiraamile

Pagasi paigutamiseks auto katusele on soovitatav kasutada Volvo soovitatud pakiraami.

Sellela vältistatakse sõiduki kahjustamise oht ja tagatakse parim võimalik ohutus teekonna vältel. Volvo pakiraami saab osta Volvo volitatud edasimüüjalt.

Järgige hoolikalt koormakanduriga kaasasolevaid paigaldusjuhiseid.

- Kontrollige regulaarselt, kas koormakandurid ja koorem on õigesti kinnitatud. Seo koorem kinnitusnööridega korralikult kinni.
- Jaota koorem koormakanduritele ühtlaselt. Asetage raskemad esemed allapoole.
- Tuule ette jääva eseme suurus ja seega ka kütusekulu kasvavad koorma suuruse kasvuga.
- Sõitke ettevaatlikult. Vätige järsku kiirendust, järske pidurdusi ja järske kurve.

### HOIATUS

Auto raskuse ja sõiduomadused muutuvad koorma paigaldamisel katusele.

Järgige masside ja maksimaalse lubatud koormaga seotud juhiseid.

### Sellela seotud teave

- Laadimissoovitused (lk. 559)
- Massid (lk. 631)

### Kotikonksud

Kotikonksud hoiavad kandekotte paigal ning väldivad auto keeramisel nende ümberminemist ja sisu laialimineket pakiruumis.

### Külgedel

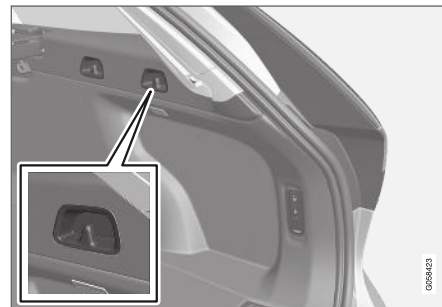

Pagasiruumi kummalgi külgsaneelil on kaks kotikonksu.

### TÄHTIS TEAVE

Kotinagidesse võib riputada kuni 5 kg 11 naela kaalulaid kotte.

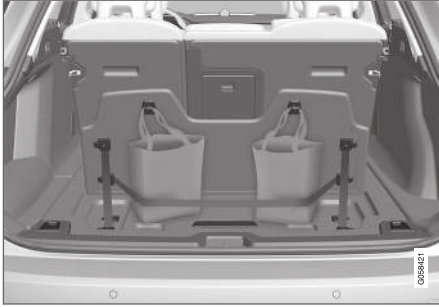
**Põrandaluugi all\***

Katte küljes on kaks kotikonksu ja elastriba<sup>3</sup>, mis on pagasiruumi põrandaluugi osa. Riba võib paigaldada nelja eri asukohta.

Kotikonksude kasutamiseks tõstke kate üles. Kinnitage kotid olemasoleva elastriba abil soovitud kohta. Kui kottidel on käepide ja pikkus on piisav, riputage konksude külge.

**Sellega seotud teave**

- Laadimissoovitused (lk. 559)
- Kaitsevõrgu paigaldamine ja eemaldamine\* (lk. 565)
- Pagasiruumikatte paigaldamine ja eemaldamine\* (lk. 562)
- Kaitsevõrede paigaldamine ja eemaldamine\* (lk. 564)

<sup>3</sup> Volvo edasimüüjalt saab tellida täiendavaid elastribasid.

**Koormakinnitusasaad**

Ülestõstetavaid koormakinnitusasaasi kasutatakse pakiruumis olevate esemete fikseerimiseks kasutatavate nõõride kinnitamiseks.

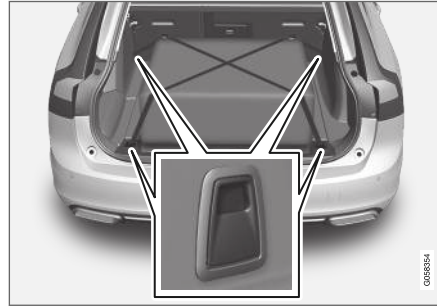
**⚠ HOIATUS**

Väljaulatuvad kõvad, teravad ja/või rasked esemed võivad tugeval pidurdamisel vigastusi tekitada.

Kinnitage suured ja rasked esemed alati turvavõõga või pagasikinnitusrihmadega.

**Sellega seotud teave**

- Laadimissoovitused (lk. 559)
- Massid (lk. 631)

**Tagaistme pagasiava**

Tagaistme seljatoes olevat luuki saab avada, kui on vaja transportida pikki kitsaid esemeid, nt suuski.



1. Haarake pakiruumis luugi käepidemest ja klappige luuk alla.
2. Klappige tagaistme käetugi ette.

Kui kasutate privaatlukustust\*, peab luuk suletud olema.

**Sellega seotud teave**

- Laadimissoovitused (lk. 559)
- Privaatsuslukk (lk. 264)
- Koormakinnitusasaad (lk. 561)

## Pagasiruumikatte paigaldamine ja eemaldamine\*

Kui pagasiruumikate on väljasirutatud asendis, siis aitab see pagasiruumi varjata.

### Pagasiruumikatte paigaldamine

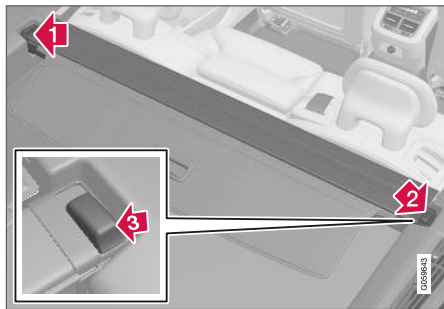

- 1 Paigaldage pagasiruumikatte üks otsak pagasiruumi külgsuurele avasse.
- 2 Seejärel sisestage teine otsak vastaspoole külgsuurele avasse.
- 3 Vajutage mõlemad otsakud korda mööda alla.
  - > Kui kuulete klõpsatust ja mõlema otsaku punane märgis on kadunud, siis paigaldamine õnnestus. Veenduge, et kate on korralikult kinni.



4. Pagasiruumikatte ja tagaistme seljatoe vahelise ala kaotamiseks klappige pagasiruumikatte eesmist ketast ettepoole.

### ! TÄHTIS TEAVE

Katteplaadil on kaks toetavat plastosa.

Neid plastosi ei tohi kasutada nt käekoti riputamiseks. Need pole mõeldud selleks otstarbeks ja võivad puruneda.

Kui kaitsevõrku\* kasutatakse samal ajal koos pagasiruumikattega, tuleb kaitsevõrk paigaldada esimesena.

### Pagasiruumikatte eemaldamine

Sissetõmmatud asend:

1. Vajutage sissetõmmatud pagasiruumikatte otsaku nuppu ja tõstke kate välja.
2. Suunake katet ettevaatlikult üles/välja.
  - > Teine otsaks vabaneb automaatselt ja kate saab pagasiruumist välja tõsta.

### Sellega seotud teave

- Pagasiruumikatte kasutamine\* (lk. 563)
- Laadimissoovitused (lk. 559)

## Pagasiruumikatte kasutamine\*

Pagasiruumikattel on kaks väljasirutatud asendit: täieliku katmise asend ja laadimisasend, mis on osaliselt pikendatud asend ja võimaldab kaugemale pagasiruumi sirutada.

### Täieliku katmise asend

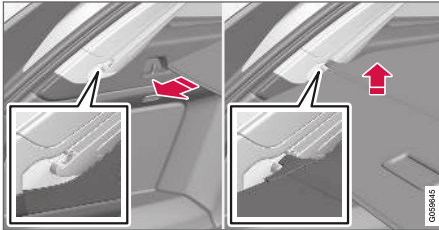

1. Haarake käepidemest ja tõmmake pagasiruumikate üle pagasiruumi külgpaneelide. Tõmmake lõppasendisse.
2. Juhtige kate kinnitustihvtid külgpaneelide soontesse. Vabastage ning samal ajal suunake käepidet veidi ülespoole, et kinnitustihvtid haakuksid.
  - > Pagasiruumikate lukustatakse täieliku katmise asendisse.

### Laadimisrežiim

Täielikult väljatõmmatud asendis:



1. Haarake käepidemest ja tõmmake seda kuni peatumiseni.
2. Suunake kate allapoole.
3. Liigutage kate ja selle ühendustihvtid ettevaatlikult edasi üle konsude.
  - > Kate tõmbub sisse, kuni peatub laadimisasendis.

Laadimisasendist täieliku katmise asendisse naasmine:

1. Haarake käepidemest ja tõmmake pagasiruumi kate lõppasendisse.
2. Vabastage käepide, et ühendustihvtid siseneksid konsudesse.
  - > Pagasiruumikate lukustatakse täieliku katmise asendisse.

Automaatse\* pagasiruumikatte korral tõmmatakse kate tagaluugi igal avamisel laadimisasendisse ja tagaluugi sulgemisel pikendatakse jälle välja. Pagasikate tuvastab, et midagi takistab selle liikumist ja tõmbub automaatselt tagasi sisse.

### ⚠ HOIATUS

Automaatse\* pagasikattega avamisel ja sulgemisel olge ettevaatlik, et midagi vahele ei jääks.

### ! TÄHTIS TEAVE

Ärge asetage esemeid pagasikatte peale.

### ! TÄHTIS TEAVE

Kui pagasiruumis on mahukas koorem, liigutatakse automaatne\* pagasikate koormaga kokku puutumiseks sissetõmmatud asendisse.

### i TÄHELEPANU

Madalate salongitemperatuuride korral ei pruugi pagasikate automaatselt toimida.



## « Sissetõmbamine

1. Täielikult väljatõmmatud asendis:

Tõstke käepide üles ja tõmmake kinnituste vabastamiseks tagasi, seejärel vabastage.

Laadimisasendist:

Haarake pagasiruumi katte käepidemest ja tõmmake see soontest välja täielikult välja-tõmmatud asendisse. Tõstke käepide üles ja tõmmake kinnituste vabastamiseks tagasi, seejärel vabastage.

2. Laske kattel koos vabastatud tihvidega täielikult sisse tõmbuda.

Pidage meeles, et sisse tõmmatud pagasikate võib tahavaatevälja takistada.

## Sellega seotud teave

- Pagasiruumikatte paigaldamine ja eemaldamine\* (lk. 562)

## Kaitsevõrede paigaldamine ja eemaldamine\*

Kaitsevõre takistab pagasiruumis oleva koorma või lemmikloomade paiskumist salongi.

Kaitsevõre on läbinud kokkupõrkekatse õigusliku nõude ECE R17 järgi ja see vastab Volvo tugevusnõuetele.

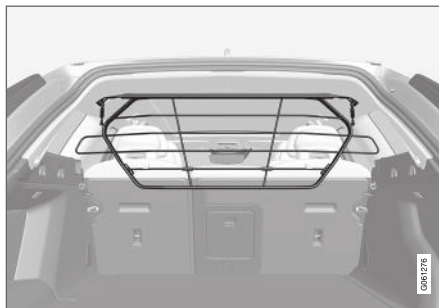

Ohutuse tagamiseks peab kaitsevõre olema alati paigaldatud ja korralikult kinnitatud.

## ⚠ HOIATUS

Kui auto liigub, ei tohi pagasiruumis kedagi olla. Nii väldite isikute vigastamist tugeval pidurdamisel või õnnetuse korral.

## Paigaldamine

### ! TÄHTIS TEAVE

Kaitsevõre tohib kasutada ainult siin kirjeldatud tagumises asendis (tagaistme taga).

Enne kaitsevõre paigaldamist tuleb olemasolevad plastist katusekinnitused asendada terasest katusekinnitustega. Volvo soovib katusekinnitused lasta vahetada Volvo volitatud töökojas või edasimüüja juures.

1. Klapi tagaistme seljatugi ette.
2. Veenduge, et kaitsevõre oleks pööratud õigesse suunda. Tõstke kaitsevõre tagauksest sisse.

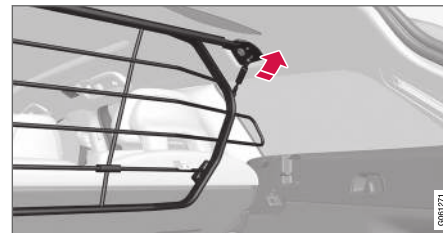

3. Paigutage kaitsevõre klambrid katusekinnitustele.

Järgmine samm on lihtsam, kui kaks inimest hoiavad kaitsevõre õiges asendis.

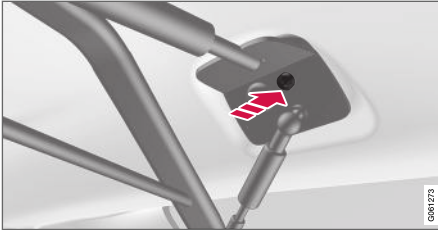

4. Sisestage kaasasolev kruvi ja keerake see kinni, kasutades kaasasolevat 6 mm kuuskantvõtit. Korra teisel küljel. Soovitatud pöördemoment pingutamiseks: 20 Nm (15 jalgsaena).
- > Kontrollige, kas kaitsevõre on korralikult paigaldatud.
5. Tõstke seljatugi püstisesse asendisse.

Lisateavet tööriistadest ja töövõtetest, mida vajatakse võre paigaldamiseks/eemaldamiseks vaadake kaasasolevast paigaldusjuhise<sup>4</sup>.

### ! TÄHTIS TEAVE

Kui on paigaldatud koormakate, ei saa kaitsevõret üles ega alla pöörata.

### Sellega seotud teave

- Laadimissoovitused (lk. 559)
- Koormakinnitusaasad (lk. 561)

<sup>4</sup> Paigaldusjuhise nr 31659257.

## Kaitsevõrgu paigaldamine ja eemaldamine\*

Kaitsevõrk takistab järsul pidurdamisel koorma paiskumist salongi.

Kaitsevõrk kinnitatakse nelja kinnituspunkti.

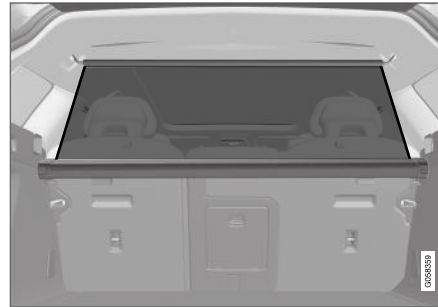

Ohutuse eesmärgil tuleb kaitsevõrk alati kinnitada, vt allpool olevat kirjeldust.

Võrk on valmistatud tugevast nailonist ning selle saab paigaldada autos kahte eri kohta.

- Taha paigaldamine – tagaistme taha.
- Ette paigaldamine – esiistmete taha.

### ! HOIATUS

Pakiruumis asuv pagas tuleb hästi kinnitada ning kasutada ka õigesti paigaldatud kaitsevõrku.

## Kaitsevõrgu paigaldamine Taha paigaldamine

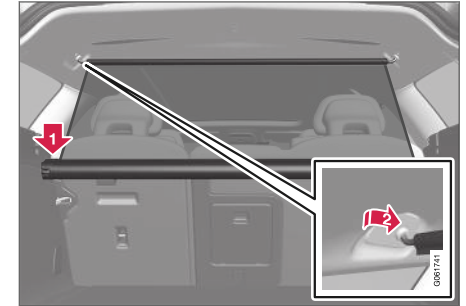

1. Paigalduse lihtsustamiseks võite tagaistme seljatoe vajadusel ettepoole klappida.
2. Langetage kaitsevõrgu kasseti otsad üle külgsuure paneelides olevate kinnitusaasad. Vajutage otsad ükshaaval alla. Kontrollige, kas kassett on kindlalt kinnitatud.
3. Tõmmake võrk üles.
4. Ühendage kaitsevõrgu üks kinnituskonks katuse tagaosas asuvasse avasse ning seejärel vajutage seda lõppasendisse ettepoole.
5. Ühendage kaitsevõrgu teine kinnituskonks katuse tagaosas asuvasse vastasavas ning seejärel vajutage seda lõppasendisse ettepoole.

## « Ette paigaldamine

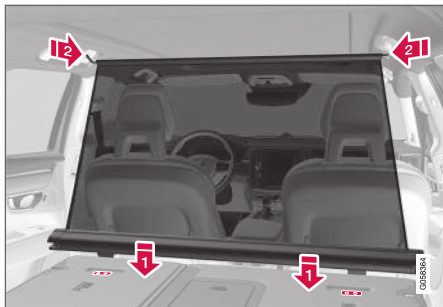

1. Klapi tagaistme seljatugi ette.
2. Joondage kaitsevõrgu kasseti kinnitussiinid seljatoe kinnituseendite ette.
3. Lükka kassett kinnituseenditesse.
4. Tõmmake võrk üles.
5. Ühendage kaitsevõrgu üks kinnituskonks katuse esiosas asuvasse avasse ning seejärel vajutage seda lõppasendisse ettepoole.
6. Ühendage kaitsevõrgu teine kinnituskonks katuse tagaosas asuvasse vastasavasse ning seejärel vajutage seda lõppasendisse ettepoole.

### Kaitsevõrgu eemaldamine

1. Kaitsevõrgu eemaldamiseks katuseavadest vajutage kinnituskonkske tahapoole. Laske võrgul kassetti liikuda.

2.



Taha paigaldamine:

Otste vabastamiseks kinnitusaasadest vajutage kasseti kummaski otsas olevat nuppu. Tõstke kaitsevõrk välja.

Ette paigaldamine:

Libistage kassett kinnituseenditest välja ja eemaldage kaitsevõrk.

### Sellega seotud teave

- Laadimissoovitused (lk. 559)
- Koormakinnitusaadad (lk. 561)

### Esmaabikomplekt

Esmaabikarbis sisalduvad esmaabi andmiseks vajalikud vahendid.

Asetage esmaabikomplekti pakiruumi paremas servas olevasse panipaika.

### Sellega seotud teave

- Pakiruum (lk. 559)

## Ohukolmnurk

Kui auto liiklusvoos seisab, kasutage teiste liiklejate hoiatamiseks ohukolmnurka.

Lülitage samuti sisse auto ohutuled.

## Panipaigad

Ohukolmnurk asub tagaluugi siseküljel paneeli all.

## Ohukolmnurga ülespanek

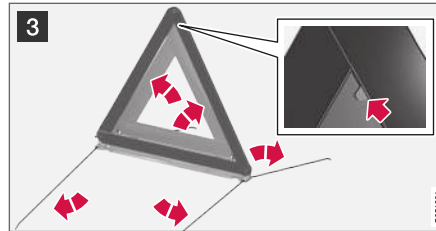
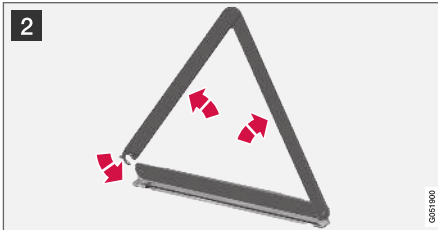
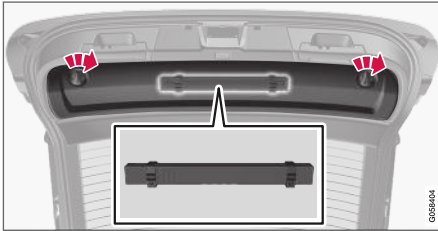

- 1 Lahutage tagaluugi sisekülje paneel, milleks keerake kahte nuppu veerand pööret ja vabastage paneel. Asetage paneel eemale. Avage riiv ja võtke karp välja.
- 2 Võtke ohukolmnurk selle ümbrises välja, voltige lahti ja ühendage selle otsad.
- 3 Klappige lahti ohukolmnurga tugijalad.

Järgige ohukolmnurga kasutamise eeskirju. Paiguta ohukolmnurk sobivasse kohta, arvestades liiklusolukorda.

Veenduge, et ohukolmnurk ja selle ümbris on kindlalt oma kohal ja kinnitus on täielikult suletud.

## Sellega seotud teave

- Pakiruum (lk. 559)
- Ohutuled (lk. 152)



HOOLDUS JA TEENINDUS

## Volvo teenindusprogramm

Auto suurima võimaliku ohutuse ja töökindluse säilitamiseks järgige Volvo teenindusprogrammi, mis on toodud Teenindus- ja garantiiraamatus.

Teeninduse ja hoolduse jaoks soovitab Volvo pöörduda volitatud Volvo teenindusse. Volvo teenindustes töötav personal ning erivahendid ja erialakirjandus garanteerivad teeninduse kõrgeima kvaliteedi.

### TÄHTIS TEAVE

Volvo garantii kehtivuse säilitamiseks lugege teenindus- ja garantiiraamatut ja järgige seda.

## Sellega seotud teave

- Auto olek (lk. 572)
- Broneerige teenindus ja remont (lk. 572)
- Seadmete ühendamine auto diagnostikakeskuses (lk. 37)
- Kliimaseadme hooldamine (lk. 578)
- Pidurisüsteemi hooldus (lk. 411)
- Mootoriruumi ülevaade (lk. 579)

## Andmeedastus auto ja teeninduse vahel Wi-Fi kaudu

Volvo teenindusel on spetsiaalne Wi-Fi-võrk andmete turvaliseks edastamiseks auto ja teeninduse vahel. Teeninduse külastamine on lihtsam ja tõhusam, kui diagnostikateabe ja tarkvara edastamine toimub teeninduse võrgu kaudu. Kui jõuate teenindusse, võib tehnik soovida ühendada teie auto teeninduse Wi-Fi-võrku, et tuvastada vigu ja laadida alla tarkvara. Selleks loob auto ühenduse vaid teeninduse võrguga. Seetõttu pole võimalik ühendada autot muu Wi-Fi-võrguga (nt koduvõrk), vaid ainult teeninduse spetsiaalse võrguga.

## Teenindusega käsitsi ühendamine

Käsitsi ühendamisega tegeleb enamasti hooldustehnik. Tehnik kasutab auto ühendamiseks kaugjuhtimispuldi nuppe ja seetõttu on oluline nuppudega võti teenindusse kaasa võtta. Auto ühendamiseks teeninduse võrguga Wi-Fi kaudu vajutage kolm korda kaugjuhtimispuldi lukustusnuppu.

Kui auto on ühendatud Wi-Fi-võrku, kuvatakse keskekraanil tähis .

### HOIATUS

Kui auto on ühendatud teeninduse võrkude ja süsteemidega, ei tohi sellega sõita.

## Sellega seotud teave

- Süsteemiuuenduste haldamine allalaadimiskeskuse kaudu (lk. 571)
- Broneerige teenindus ja remont (lk. 572)

## Allalaadimiskeskus

Paljusid auto süsteeme saab uuendada võrguühendusega auto keskekraanilt<sup>1</sup>.



**Kauguuduse teenus** rakendus käivitatakse keskekraani rakenduste vaatest ning see võimaldab järgnevat.

- Süsteemi tarkvara uuenduste otsimine ja paigaldamine.
- Sensus Navigation\* kaardiandmete uuendamine
- Rakenduste allalaadimine, uuendamine või eemaldamine.

## Sellega seotud teave

- Süsteemiuuenduste haldamine allalaadimiskeskuse kaudu (lk. 571)
- Rakenduste allalaadimine (lk. 474)
- Rakenduste uuendamine (lk. 475)
- Rakenduste kustutamine (lk. 476)
- Interneti-ühendusega auto\* (lk. 506)
- Keskekraani kuvade vahel liikumine (lk. 106)

## Süsteemiuuenduste haldamine allalaadimiskeskuse kaudu

Süsteemiuuendused on mõeldud Interneti-ühenduse ja Infotainmenti komponentidega autodele. Kui süsteemiuuendused on saadaval, saab uuendused installida korraga või üksikshaaval.

### Uuenduse otsimine



Selleks et süsteemi uuendamine oleks võimalik, peab auto olema ühendatud Internetiga<sup>2</sup>.

Süsteemiuuendusi hallatakse keskekraani rakendusekuval oleva rakendusega

**Kauguuduse teenus.** Kui teabe-/meelelahutussüsteemi viimase käivituse järel pole saadaolevaid uuendusi otsitud, siis seda tehakse. Tarkvara installimisel otsingut ei toimu. Number nupul **Süsteemi uuendused** näitab, minu uuendust on saadaval. Nupu vajutamisel kuvatakse installimisvõimalusega autouuenduste loend. Kui uuendus on saadaval, kuvatakse keskekraani olekuribal ka teade **Tarkvarauuendused saadaval**.

### **i** TÄHELEPANU

Andmete allalaadimine võib mõjutada teisi andmeid edastavaid teenuseid, nt Interneti-raadiot. Kui mõju teistele teenustele on teie jaoks häiriv, võite allalaadimise katkestada. Selle asemel võite ka muud teenused välja lülitada või katkestada.

### **i** TÄHELEPANU

Uuendus võib katkeda, kui süüde välja lülitatakse ja autost lahkutakse.

Uuendust ei pea enne autost lahkumist lõpetama, sest uuendamine jätkub järgmisel korral, kui autot kasutatakse.

## Kogu süsteemitarkvara uuendamine

- Vajutage loendi allosas nuppu **Paigalda kõik**.

Kui te ei soovi loendi kuvamist, võite valida ka suvandi **Paigalda kõik** nupuga **Süsteemi uuendused**.

## Süsteemi tarkvaraprogrammide eraldi uuendamine

- Vajutage soovitud tarkvara juures nuppu **Paigalda**.

<sup>1</sup> Interneti kasutamisel edastatakse andmeid (andmeliiklus), mille eest võidakse küsida lisatasu.

<sup>2</sup> Interneti kasutamisel edastatakse andmeid (andmeliiklus), mille eest võidakse küsida lisatasu.

## « Tarkvara allalaadimise tühistamine

- Vajutage tegevusindikaatoril X märgistust, mis ilmub allalaadimise käivitamisel nupu **Paigalda** asemele.

Pidage meeles, et allalaadimist saab tühistada, ent installietapi käivitamisel pole seda enam tühistada võimalik.

## Taustal tarkvarauuenduse otsingu inaktiveerimine

Automaatne tarkvarauuenduste otsing taustal aktiveeritakse tehases, aga seda funktsiooni saab välja lülitada.

1. Vajutage keskekraani ülavaates **Seaded**.
2. Vajutage **Süsteem** → **Kauguuenduse teenus**.
3. Tühistage valik **Luba uuenduste kontroll taustal**.

## Sellega seotud teave

- Allalaadimiskeskus (lk. 571)
- Interneti-ühendusega auto\* (lk. 506)
- Keskekraani kuvade vahel liikumine (lk. 106)

## Auto olek

Auto üldine olek kuvatakse keskekraanil koos teeninduse reserveerimise võimalusega<sup>3</sup>.

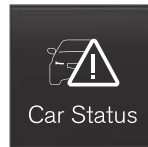

**Auto olek** rakendus käivitatakse keskekraani rakenduste loendist ning sellel on neli vahelehte:

- **Teated** – olekuteated
- **Olek** – õlitaseme kontrollimine
- **TPMS** – rehvirõhu kontrollimine
- **Hooldusajad** – kohtumisteave ja autoteave<sup>3</sup>.

## Sellega seotud teave

- Juhiekraanilt salvestatud teatega tegelemine (lk. 98)
- Mootoriõlitaseme kontrollimine ja selle lisamine (lk. 581)
- Rehvirõhu seiresüsteem\* (lk. 532)
- Broneerige teenindus ja remont (lk. 572)
- Auto teabe töökojale saatmine (lk. 573)
- Keskekraani kuvade vahel liikumine (lk. 106)

## Broneerige teenindus ja remont<sup>4</sup>

Selle teenuse abil on mugav otse autost teenindus- ja remondiaega broneerida.

Kui hooldusaeg on käes ja kui auto vajab remonimist, teavitatakse sellest juhiiekraanil ning keskekraani ülaosas. Hoolduskuupäev määratakse selle alusel, kui palju aega on eelmisest hooldusest möödunud, kui palju on mootoril töötunde olnud või kui palju on viimasest hooldusest saadik läbitud.

## Mida peab teadma enne teenuse kasutamist

- Looge Volvo ID ja registreerige Volvo ID auto jaoks.
- Valige Volvo müügiesindus, millega kontakteeruda, logides selleks sisse veebisaidile [www.volvocars.com](http://www.volvocars.com).
- Broneerimisteabe saatmiseks ja saamiseks peab auto olema Internetti ühendatud<sup>5</sup>.

## Broneeri teenus

Kui otsustate autost teenindusaja broneerida, saadetakse broneerimisteave Interneti kaudu<sup>5</sup>.

Täitke broneeringu avaldus soovi korral või siis kui keskekraani ülariibale ja juhi ekraanile ilmub hoolduse või remondi vajaduse teade.

<sup>3</sup> Kehtib teatud mudelitel.

<sup>4</sup> Kehtib teatud mudelitel.

<sup>5</sup> Interneti kasutamisel edastatakse andmeid (andmeliiklus), mille eest võidakse küsida lisatasu.



1. Avage keskekraani rakeduste vaates raken-  
dus **Auto olek**.
2. Vajutage nuppu **Hooldusajad**.
3. Vajutage nuppu **Hooldusaja tellimissoov**.
4. Veenduge, et olete täitnud õige **Volvo ID**.
5. Veenduge, et olete täitnud vajaliku **Töökoda**.
6. Täitke töökoja jaoks väli **Teave töökojale**,  
kui soovite näiteks, et töökojas tehtaks mingi  
kindel toiming või kui teil on töökojale muud  
tähtsat teavet.
7. Vajutage nuppu **Saada hooldusaja soov**.
  - > Teile edastatakse töökoja aja soovitus  
paari päeva jooksul<sup>6</sup>. Sama teave saabub  
ka e-postiga ja veebilehel  
[www.volvocars.com](http://www.volvocars.com) sisse logides.

Kui olete hoolduspäringu edastanud, siis  
hooldusteade kustub juhiekraanilt (teatud  
riikides).
8. Päringu tühistamiseks vajutage **Tühista  
nõue** nupul.

<sup>6</sup> See ajavahemik sõltub turust.

<sup>7</sup> Kehtib Sensus Navigation.\* süsteemile.

Autost saadetud broneerimistaotlus sisaldab tea-  
vet auto kohta, mis aitab töökojal tööd planida.

Edasimüüja saadab teile digitaalse broneerimi-  
saja. Teeninduse teave on igal ajal ka autost kät-  
tesaadaval ning teil on võimalik töökojaga ühen-  
dust võtta.

### Võtke kokkulepitud aja soovitus vastu

Kui auto võttis vastu kokkulepitud aja soovituse,  
kuvatakse keskekraani ülaosas vastav teade.

1. Vajutage sõnumil.
2. Kui pakutav broneerimisaeg sobib, vajutage  
nuppu **Luba**. Vastasel juhul vajutage kas  
**Saada uus soov** või **Keeldu**.

Teatud riikides tuletab süsteem kokkulepitud  
aega selle lähenemisel meelde, samuti võib navi-  
gatsioonisüsteem<sup>7</sup> teile aja saabudes esitada  
suunised töökotta.

### Sellega seotud teave

- Auto olek (lk. 572)
- Auto teabe töökojale saatmine (lk. 573)
- Keskekraani kuvade vahel liikumine (lk. 106)
- Volvo ID (lk. 26)
- Interneti-ühendusega auto\* (lk. 506)

## Auto teabe töökojale saatmine<sup>8</sup>

Auto teavet saab saata igal ajal, nt kui broneerite  
töökojas autohoolduse aja ja tahate hoolduse  
korraldamiseks saata töökojale täpsemaid and-  
meid. Auto teabe saatmine ei ole sama asi, kui  
hoolduse aja broneerimine.

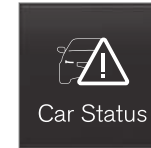

1. Avage keskekraani rakeduste vaates raken-  
dus **Auto olek**.
2. Vajutage nuppu **Hooldusajad**.
3. Vajutage nuppu **Saada auto andmed**.
  - > Teavitus sõiduki andmete edastamise  
kohta kuvatakse keskekraani ülaosas.  
Andmete edastamist on võimalik tegumi-  
näidikult X vajutamisega tühistada.

Teave saadetakse auto Interneti-ühen-  
duse kaudu<sup>9</sup>.

Müügiesindaja saab autole juurdepääsu siis, kui  
tal on olemas auto VIN-kood (VIN<sup>10</sup>).



### « **Auto teabe sisu**

Edastatud andmed sisaldavad viimati salvestatud teavet (viimane kord, kui auto töötas) ja hõlmavad järgmist infot.

- Hoolduse vajadus
- viimasest hooldusest möödunud aeg
- Funktsiooni olek
- Vedelike tasemed
- Mõõdiku näit
- Sõiduki identifitseerimisnumber (VIN<sup>10</sup>)
- Auto tarkvaraversioon
- auto diagnostikaandmed.

### **Sellega seotud teave**

- Broneerige teenindus ja remont (lk. 572)
- Auto olek (lk. 572)
- Keskekraani kuvade vahel liikumine (lk. 106)
- Interneti-ühendusega auto\* (lk. 506)

---

<sup>8</sup> Kehtib teatud mudelitel.

<sup>9</sup> Interneti kasutamisel edastatakse andmeid (andmeliiklus), mille eest võidakse küsida lisatasu.

<sup>10</sup> Sõiduki identifitseerimisnumber.

## Auto ülelõõstmine

Auto ülelõõstmisel on oluline, et tungraud või teeninduse/garaaži tõstekonsoolid asuvad auto kerel ettenähtud punktides.

Õhkvedrustuse tasemekontrolliga\* auto puhul tuleb õhkvedrustus enne auto tõstmist välja lülitada. Funktsiooni väljalülitamine keskekraani kaudu.

### HOIATUS

Kui auto tõstetakse üles töökoja tungrauaga, siis peab selle paigaldama ühe tõstepunkti alla neljast punktist. Veenduge, et töökoja tungraud asetseks nii, et auto ei saaks sellelt maha libiseda. Veenduge, et tungrauale oleks paigaldatud kummist kaitsmed, et auto püsiks stabiilsena ega saaks kahjustada. Kasutage alati teljetugesid või samaväärseid abivahendeid.

### TÄHELEPANU

Volvo soovib kasutada ainult selle automodeli juurde kuuluvat tungrauda. Muu tungrauda kui Volvo soovitatava kasutamisel tuleb järgida tungrauaga kaasas olevaid juhiseid.

Auto tavaline tungraud on ette nähtud ainult aeg-ajalt lühiajaliseks kasutamiseks, näiteks purunenud rehvi vahetamisel. Kui autot tuleb sagedamini tungrauaga tõsta või kauemaks kui vaid rehvi vahetamiseks, on soovitatav kasutada töökoja tungrauda. Sel juhul järgige seadmega kaasas olevaid juhiseid.





Plastikatte kolmnurgad märgivad tõstepunktide asukohti (märgitud punasega).

### Sellea seotud teave

- Ratta eemaldamine (lk. 538)
- Tungraud\* (lk. 537)
- Kõrguse reguleerimise sätted\* (lk. 435)

## Kapoti avamine ja sulgemine

Kapotti on võimalik avada salongis oleva hoova ning kapoti all oleva hoova abil.

### Ava kapott

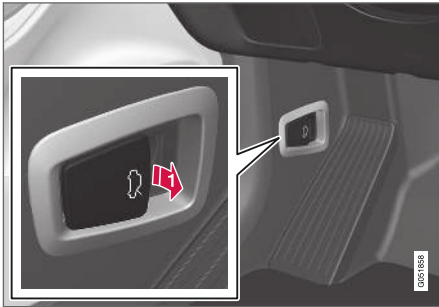

- 1 Tõmmake pedaalide juures asuvast hoovast, mis vabastab kapoti selle täielikult lukustatud asendist.

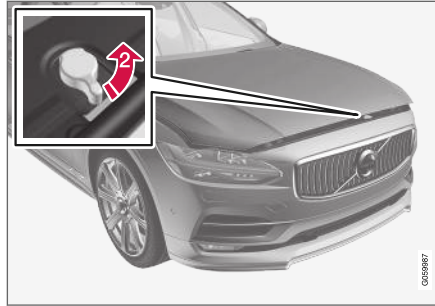

- 2 Kapoti lukustustest vabastamiseks pöörake kapoti all olevat hooba vastupäeva ja tõstke kapott üles.

### Hoiatus - kapott pole kinni



Kui kapott on avatud, kuvatakse juhiekraanil hoiatussümbol ning kõlab hoiatussignaal. Hoiatussignaal kordub, kui auto hakkab veerema.

### i TÄHELEPANU

Kui mootoriruumi kaas on nõuetekohaselt suletud, kuid sellele vaatamata ohusümbol põleb või kostab hoiatussignaal, siis võtke ühendust volitatud Volvo teenindusega.

## Sulgege kapott

1. Tõmmake kapotti alla, kuni see hakkab oma raskuse all kukkuma.
2. Kui kapott peatub lukusti vastas, vajutage kapott täieliku sulgemiseni alla.

### ⚠ HOIATUS

Muljumisoht! Veenduge mootoriruumi kaane sulgemisel, et keegi ei viibiks kaane sulgemisalas. Vastasel juhul on inimvigastuste oht.

### ⚠ HOIATUS

Veenduge mootoriruumi kaane sulgemisel, et see lukustub õigesti. Mootoriruumi sulgumine peab olema mõlemalt poolt kuuldav.



Kapott ei ole täielikult suletud. Joonis on illustreeriv, osad võivad olenevalt auto mudelist erineda.



Kapott on täielikult suletud. Joonis on illustreeriv, osad võivad olenevalt auto mudelist erineda.

### HOIATUS

Ärge mitte kunagi sõitke, kui mootoriruumi kaas on avatud.

Kui sõidu ajal ilmneb, et mootoriruumi kaas ei ole õigesti suletud, siis peatuge kohe ja sulgege kaas.

### Sellega seotud teave

- Mootoriruumi ülevaade (lk. 579)
- Ukse ja turvavööga seotud meeldetuletus (lk. 46)

### Kliimaseadme hooldamine

Õhukonditsioneeri süsteemi hooldamine ja remontimine tuleb lasta teostada esindusteeninduses.

### Vigade otsing ja parandamine

Õhu konditsioneerimissüsteem sisaldab fluorestsaineid. Lekete tuvastamiseks kasutage ultravioletvalgust.

Volvo soovib pöörduda volitatud Volvo teenindusse.

### Külmutusainega R134a autod

#### HOIATUS

Kliimaseadmesüsteem sisaldab rõhu all külmutusagensit R134a. Seda süsteemi võib teenindada ja remontida ainult volitatud teenindus.

### Külmutusainega R1234yf autod

#### HOIATUS

Kliimaseadmesüsteem sisaldab rõhu all külmutusagensit R1234yf. SAE J2845 (tehnikute koollitus mobiilse A/C-süsteemi külmutusagensite ohutu hoolduse ja sisalduse alal) nõuete kohaselt tohivad külmutusagensisüsteemi hooldada ja parandada ainult vastava väljaõppe ja sertifikaadiga tehnikud, et tagada süsteemi ohutus.

### Sellega seotud teave

- Volvo teenindusprogramm (lk. 570)

## Esiklaasinäidik tuuleklaasi vahetamisel\*

Esiklaasinäidikuga autodel on spetsiaalne esiklaas, mis vastab projitseeritava teabe kuvamise nõuetele.

Volvo soovib tuuleklaasi vahetamiseks võtta ühendust volitatud Volvo remonditöökojaga. Esiklaasinäidiku graafika õigeks kuvamiseks tuleb paigaldada õiget tüüpi esiklaas.

### Sellega seotud teave

- Esiklaasi ekraan\* (lk. 132)
- Esiklaasinäidiku puhastamine\* (lk. 608)

## Mootoriruumi ülevaade

Ülevaates kuvatakse mitu teenindusega seonduvat komponenti.

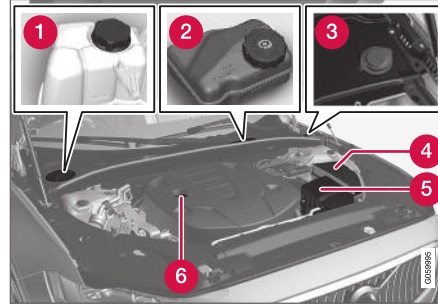

Mootoriruumi välimus võib olenevalt mootori tüübist ja mudelist erineda.

- 1 Jahutussüsteemi paisupaak
- 2 Pidurivedeliku mahuti (asub juhi poolel)
- 3 Klaasipesuvedeliku täiteturu<sup>11</sup>
- 4 Keskmne elektriseade
- 5 Õhufilter
- 6 Mootoriõli täiteturu

### ⚠ HOIATUS

Pidage meeles, et radiaatori ventilaator (asub mootoriruumi esiosas, radiaatori taga) võib pärast mootori seiskamist automaatselt käivituda või töötada ligikaudu 6 minutit.

Laske mootorit alati töökojas puhastada - soovitatav on volitatud Volvo töökoja. Kuuma mootori korral esineb tulekahjuoht.

### ⚠ HOIATUS

Süütesüsteem kasutab väga kõrget pinget, mis on ülimalt ohtlik. Mootoriruumi tööde ajal peab auto elektrisüsteem alati olema süüteasendis **0**.

Ärge puudutage süütekünlaid ega süütepooli, kui auto elektrisüsteem on süüteasendis **II** või kui mootor on kuum.

### Sellega seotud teave

- Kapoti avamine ja sulgemine (lk. 577)
- Aknapesuvedeliku lisamine (lk. 623)
- Jahutusvedeliku lisamine (lk. 582)
- Kaitsmed mootoriruumis (lk. 598)
- Mootoriõlitaseme kontrollimine ja selle lisamine (lk. 581)
- Süüteasendid (lk. 406)

<sup>11</sup> Täitke mahuti pesuvedelikuga regulaarsete intervallide järel, nt tankimisel.

## Mootoriõli

Soovitavate hooldusintervallide ja garantii rakendamiseks on oluline, et kasutatakse tunnustatud mootoriõli.

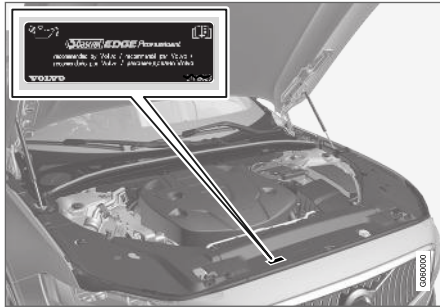

Volvo soovib:



Kui mootoriõli ei saa regulaarselt kontrollida ja tase muutub liiga madalaks, tekib mootorile tõsise kahjustuse oht.

### ! TÄHTIS TEAVE

Mootori hooldusvälba nõuete täitmiseks on tehases mootorisse valatud spetsiaalselt kohandatud sünteetiline õli. Õli on hoolikalt valitud, arvestades vajalikku tööaega, käivitumismomadusi, kütusekulu ja keskkonnamõju.

Soovitavate hooldusvälpade rakendamiseks on oluline, et kasutatakse tunnustatud mootoriõli. Kasutage ettenähtud mootoriõli nii õli lisamisel kui vahetamisel. Vastasel korral võib väheneda mootori tööaeg, halveneda käivitumismomadused ning suurendada kütusekulu ja mõju keskkonnale.

Kui ettenähtud marki ja viskoossusega õli ei kasutata, võivad mootoriosad kahjustuda. Volvo Car Corporation ütleb lahti kogu vastutusest mis tahes sellise kahjustuse eest.

Volvo soovib lasta õli vahetada volitatud Volvo teeninduses.

Volvo kasutab eri süsteeme liiga madala/kõrge õlitaseme või madala õlirõhu eest hoiatamiseks. Teatud tüüpi mootoritel on õlirõhu andur ning sel juhul kasutatakse juhi ekraanil madala õlirõhu ohusümbolit . Teised versioonid on varustatud õlitaseme anduriga ning juhti teavitatakse

näidikupaneelil asuva ohusümboliga  ja tekstide kuvamisega. Teatavad versioonid on varustatud mõlema süsteemiga. Täpsema info saamiseks võtke ühendust Volvo edasimüüjaga.

Vahetage mootoriõli ja õlilfiltrit vastavalt Teenindus- ja garantiiraamatus toodud vahetusintervallidele. Ettenähtust kõrgema kvaliteediga õli kasutamine on lubatud. Sõitmiseks rasketes tingimustes soovib Volvo kasutada näidatust kõrgema kvaliteediklassiga õli.

### Sellega seotud teave

- Mootoriõlitaseme kontrollimine ja selle lisamine (lk. 581)
- Mootoriõli – tehnilised andmed (lk. 635)
- Mootoriõli jaoks ebasoodsad sõidutingimused. (lk. 637)

## Mootoriõlitaseme kontrollimine ja selle lisamine

Õlitaset mõõdetakse elektroonilise õlitaseme anduriga.

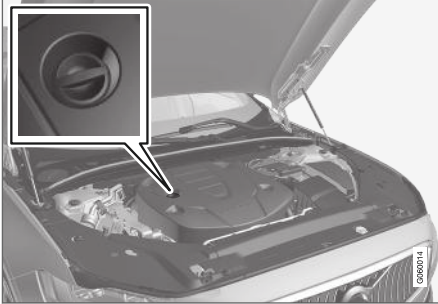

Täitetoru<sup>12</sup>.

Teatud juhtudel võib olla tarvis õli hooldusintervallide vahel juurde lisada.

Mootoriõli tasemega seonduvad tegevused pole vajalikud enne juhiekraanil vastava teate kuvamist.

### ⚠ HOIATUS



kõrge.

Kui see sümbol kuvatakse koos teatega **Mootori õlitase Vajab hooldust**, külastage volitatud Volvo teenindust. Õlitaset võib olla liiga

### ! TÄHTIS TEAVE



Kui see sümbol kuvatakse koos madala õlitaseme teatega, nagu **Mootori õlitase madal Lisage 1 liiter**, lisage vaid märgitud kogus õli, näiteks 1 liiter (1 kvart).

### ⚠ HOIATUS

Tuleohtu tõttu ärge laske õlil sattuda kuumale väljalaskekollektorile.

### Vaadake keskekraanil õlitaset

Õlitaset kujutatakse keskekraanil elektroonilise mõõtevarda abil, kui auto on käivitatud. Õlitaset tuleb kontrollida korrapäraselt.



Car Status

1. Avage keskekraani rakeduste vaates raken-dus **Auto olek**.
2. Õlitaseme nägemiseks vajutage nuppu **Olek**.

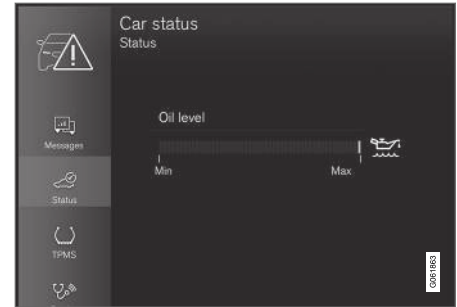

Keskekraanil kuvatud õli tase.

### i TÄHELEPANU

Süsteem ei suuda õlitaseme muutusi kohe pärast õli lisamist või väljavoolamist tuvastada. Auto peab olema sõitnud ligikaudu 30 km (ligikaudu 20 miili) ja viis minutit tasasel pinnal väljalülitatud mootoriga seisnud, et õlitaseme näit oleks õige.

### i TÄHELEPANU

Kui õlitaseme mõõtmiseks ette nähtud tingimused (mootori seiskamisest möödunud aeg, auto kalle, välistemperatuur jne) ei ole täidetud, kuvatakse keskekraanil teade **Väärtus pole saadaval**. See **ei** tähenda, et auto süsteemides oleks rike.

<sup>12</sup> Elektroonilise õlitaseme anduriga mootoril ei ole mõõtevarrast.

#### ◀ Sellega seotud teave

- Mootoriõli (lk. 580)
- Mootoriõli jaoks ebasoodsad sõidutingimused. (lk. 637)
- Mootoriõli – tehnilised andmed (lk. 635)
- Süüteasendid (lk. 406)
- Auto olek (lk. 572)

### Jahutusvedeliku lisamine

Jahutusvedelik on mõeldud sisepõlemismootori jahutamiseks, et hoida mootoris õiget töötemperatuuri. Reisijateruumi soojendamiseks kasutatakse mootorist jahutusvedelikule ülekantavat soojusenergiat.

Jahutusvedelikku juurde valades järgige pakendil olevaid juhiseid. Ärge valage kunagi juurde ainult vett. Külumisoht tõuseb nii liiga madala kui liiga kõrge jahutusvedeliku kontsentratsiooni korral.

Kui auto all on jahutusvedelikku, kui esineb jahutusvedelikuga seotud suitsu või kui jahutusvedelikku on lisatud rohkem kui 2 liitrit (umbes 2 kvarti), pöörduge alati teenindusse, et vältida mootori kahjustamist, mis võib tekkida käivitamisel vigase jahutussüsteemiga.

#### HOIATUS

Jahutusvedelik võib olla väga kuum. Ärge eemaldage korki kunagi siis, kui jahutusvedelik on kuum. Kui vedelikku on vaja juurde lisada, keerake paisupaagi kork aeglaselt maha, et võimalik ülerõhk kaoks.



Jahutusvedeliku paisupaak, vasakpoolse rooliga auto.

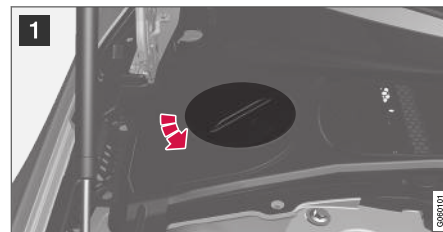

1 Keerake lahti plastkatte kork.

2 Vajaduse korral keerake paisupaagi kork maha ja lisage jahutusvedelikku. Jahutusvedeliku tase ei tohi ületada paisupaagi kollast tähist **MAX**.

Paigaldage osad vastupidises järjekorras tagasi.

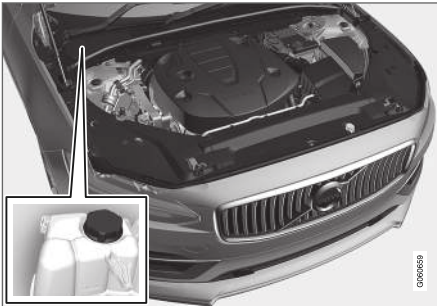

Jahutusvedeliku paisupaak, parempoolse rooliga auto.

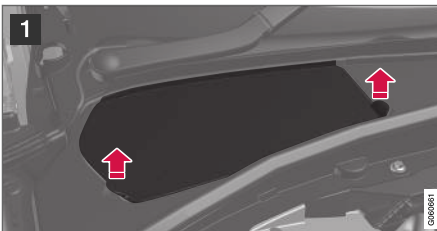

1 Haarake luugi pidemest ja tõstke/liigutage luuk plastikkattelt lahti.

2 Vajaduse korral keerake paisupaagi kork maha ja lisage jahutusvedelikku. Jahutusvedeliku tase ei tohi ületada paisupaagi kollast tähist **MAX**.

Paigaldage osad vastupidises järjekorras tagasi.

### ! TÄHTIS TEAVE

- Segage jahutusvedelikku sobivate omadustega veega. Kui vee kvaliteet on kahtlane, kasuta Volvo poolt soovitatavat valmis segatud jahutusvedelikku.
- Veenduge, et jahutusvedeliku segu koosneks 50% veest ja 50% jahutusvedelikust.
- Kasuta alati vadi Volvo poolt soovitatavat korrosioonivastase lisandiga jahutusvedelikku.
- Piisava korrosioonikaitse tagamiseks tuleb jahutussüsteemi oluliste komponentide vahetamisel kasutada ainult uut jahutusvedelikku.
- Mootor võib töötada ainult nõuetekohaselt täidetud jahutussüsteemiga. Vastasel korral võib temperatuur tõusta liiga kõrge ja põhjustada plokikaane kahjustuse (pragunemise).
- Suur kloori, kloriidide ja muude soolade sisaldus võib põhjustada jahutussüsteemi korrosiooni.

### Sellega seotud teave

- Mootoriruumi ülevaade (lk. 579)
- Jahutusvedelik – tehnilised andmed (lk. 638)

## Pirni vahetamine

Halogeensitulede, tagurdustulede ja tagumise udutule lampe saab juht vahetada teeninduse abita.

Halogeensituled pole kõigi mudelite jaoks ja kõigil turgudel saadaval. Täpsema info saamiseks võtke ühendust Volvo edasimüüjaga.

LED<sup>13</sup>-lampide vahetamiseks tuleb pöörduda teenindusse. Soovitatav on kasutada volitatud Volvo teenindust.

### TÄHELEPANU

Lampide kohta täiendava teabe saamiseks pöörduge Volvo esinduse või Volvo sertifitseeritud hooldustehniku poole.

Halogeensitulede hõõglampe saab vahetada ise, aga esiklaasi plastikate tuleb enne lambi vahetamist eemaldada.

Kui viga on seotud millegi muu kui lampidega, võtke ühendust teenindusega<sup>14</sup>. LED<sup>13</sup>-lampide tõrke korral tuleb üldjuhul kogu valgustiüksus välja vahetada.

<sup>13</sup> LED (Light Emitting Diode) (valgusdiood)

<sup>14</sup> Soovitatav on kasutada volitatud Volvo teenindust.

### HOIATUS

Auto elektrisüsteem peab olema lampide vahetamisel süütesendis **0**.

### TÄHTIS TEAVE

Ärge mitte kunagi puudutage sõrmega lampide klaasosa. Kuumus aurustab teie sõrmedel oleva rasva, kattes sellega peegeldi ja põhjustades kahjustusi.

### TÄHELEPANU

Kui veateade pärast katkise lambi vahetamist ei kao, soovime pöörduda volitatud Volvo teenindusse.

### TÄHELEPANU

Välisvalgustusel, nt esituledel ja tagatuledel võib aeg-ajalt tekkida klaasisisene kondensaat. See on normaalne, kogu välisvalgustus talub seda. Kondensaat aurustub tule seest, kui tuli mõneks ajaks sisse lülitada.

## Sellega seotud teave

- Välislampide asendid (lk. 585)
- Plastkatte eemaldamine lambi vahetamiseks (lk. 585)

- Lähitulede vahetamine (lk. 586)
- Kaugtule pirni vahetamine (lk. 587)
- Eesmistehetulede/gabariiditulede pirnide vahetamine (lk. 587)
- Esisuunatule pirni vahetamine (lk. 588)
- Tagurdamistule pirni vahetamine (lk. 589)
- Tagumise udutule pirni vahetamine (lk. 590)
- Pirnide tehnilised andmed (lk. 590)

## Plastkate eemaldamine lambi vahetamiseks

Halogenesitulede hõõglampe saab vahetada ise, aga esiklaasi plastikate tuleb enne lambi vahetamist eemaldada.

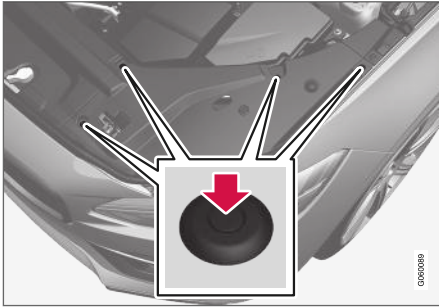

- Suruge plastikkaane nelja klambri tihvtid kruvikeeraja või millegi sarnasega alla ja tõstke kaas maha.

### **i** TÄHELEPANU

Katte taaspaialdusel pöörake tähelepanu järgmistele punktidele.

- Enne kui klamber kattesse tagasi asetada, tuleb klambri tihvt täiesti tagasi vajutada.
- Kui kate on tagasi asetatud, tuleb tihvti vajutada seni, kuni otsmine pind on klambri pinnaga samal tasandil.

## Sellega seotud teave

- Piri vahetamine (lk. 584)
- Lähitulede vahetamine (lk. 586)
- Kaugtule piri vahetamine (lk. 587)
- Eesmise ohutulede/gabariiditulede piride vahetamine (lk. 587)
- Esisuunatule piri vahetamine (lk. 588)
- Piride tehnilised andmed (lk. 590)

## Välislampide asendid

Auto välisvalgustus kasutab mitut eri lampi. LED<sup>15</sup>-lampide vahetamiseks tuleb pöörduda teenindusse. Soovitatav on kasutada volitatud Volvo teenindust.

## Esituled (halogenesituledega auto puhul)

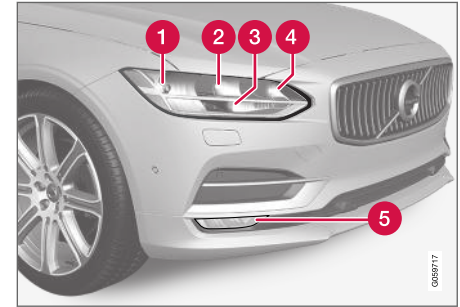

- 1 Lähituled
- 2 Kaugtuled
- 3 Päevatuled/eesmised gabariidituled
- 4 Näidik
- 5 Eesmised udutuled/kurvitudel\* (LED<sup>15</sup>)



## ◀ Tagatuli

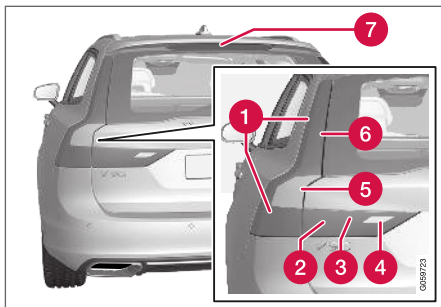

- 1 Gabariidituled (LED)<sup>15</sup>
- 2 Gabariittuled (LED)
- 3 Udutuli
- 4 Tagurdustuli
- 5 Näidik<sup>16</sup>
- 6 Pidurituli (LED)
- 7 Pidurituli – keskmine, kõrge (LED)

### Sellega seotud teave

- Pirmi vahetamine (lk. 584)
- Pirnide tehnilised andmed (lk. 590)
- Valgustuse lülitid (lk. 142)

<sup>15</sup> LED (Light Emitting Diode) (valgusdiod)

<sup>16</sup> Pöördu teenindusse – soovitame volitatud Volvo teenindust.

## Lähitulede vahetamine

Halogeenesitulede lähitule hõõglampe saab juht vahetada töökoja abita.

Enne lambi vahetamist tuleb eemaldada esitule plastkate.

### ! TÄHTIS TEAVE

Ärge mitte kunagi puudutage sõrmega lampide klaasosa. Kuumus aurustab teie sõrmedel oleva rasva, kattes sellega peegeldi ja põhjustades kahjustusi.

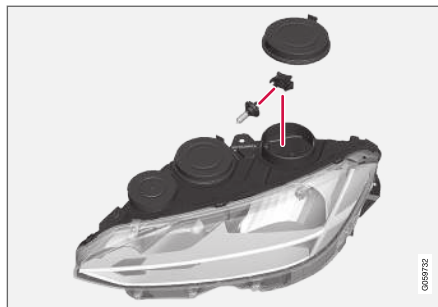

Vasak latern.

1. Eraldage esitule lähitule kummikate.
2. Võta pistik lambi küljest lahti.

3. Eraldage pirn, milleks lükake seda õrnale ülespoole ja tõmmake otse välja.
4. Paigaldage pessa uus pirn. Pirmijuhik peab olema suunatud otse üles.
5. Vajutage konnektorit.
6. Asetage esitule kummikate tagasi.

### Sellega seotud teave

- Välislampide asendid (lk. 585)
- Plastkate eemaldamine lambi vahetamiseks (lk. 585)
- Pirnide tehnilised andmed (lk. 590)

## Kaugtule pirni vahetamine

Halogeenesitulede kaugtule lampe saab juht vahetada töökoja abita.

Enne lambi vahetamist tuleb eemaldada esitule plastkate.

### ! TÄHTIS TEAVE

Ärge mitte kunagi puudutage sõrmega lam-pide klaasosa. Kuumus aurustab teie sõrme-del oleva rasva, kattes sellega peegeldi ja põhjustades kahjustusi.

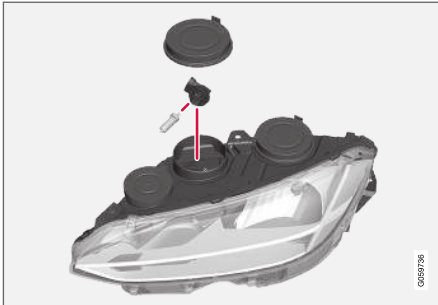

Vasak latern.

1. Eraldage esitule kaugtule kummikate.
2. Pirni eemaldamiseks keerake pirnihoidikut ülespoole ja tõmmake otse välja.

3. Kangutage ettevaatlikult plastkatet pistmiku lukustuse juures, kuni see vabaneb.
4. Võta pistik lambi küljest lahti.
5. Vaheta hõõglamp uue vastu.
6. Asetage pirn pesa ja keerake sisse.
7. Asetage esitule kummikate tagasi.

### Sellega seotud teave

- Välislampide asendid (lk. 585)
- Plastkatte eemaldamine lambi vahetamiseks (lk. 585)
- Pirnide tehnilised andmed (lk. 590)

## Eesmistehoolduse/gabariiditulede pirnide vahetamine

Päevasõidutulede/parktulede halogeenesitulede lampe saab juht vahetada töökoja abita.

Enne lambi vahetamist tuleb eemaldada esitule plastkate.

### i TÄHELEPANU

Päevasõidutule/gabariiditule pirnile pääseb hõlpsamalt ligi, kui kaugtule pirn on lahti ühendatud. Kaugtule lamp paigaldatakse diagonaalselt päevasõidutule lambi/gabariiditule lambi kohale. Päevasõidutule lambi eemaldamiseks keerake selle lambipesa ülespoole ja tõmmake see otse välja.

### ! TÄHTIS TEAVE

Ärge mitte kunagi puudutage sõrmega lam-pide klaasosa. Kuumus aurustab teie sõrme-del oleva rasva, kattes sellega peegeldi ja põhjustades kahjustusi.

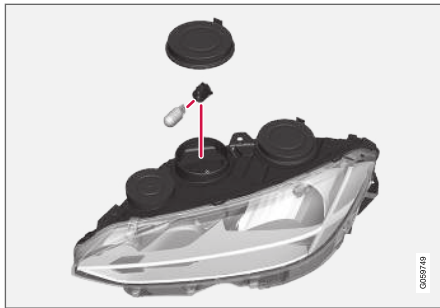

Vasak latern.

1. Eraldage esitule päevasõidutule/gabariiditule kummikate.
2. Tõmmake päevasõidutule/gabariiditule lambipesa otse välja.
3. Eemaldage pirn, milleks tõmmake see otse välja.
4. Vaheta hõõglamp uue vastu.
5. Asetage pirnihoidik pessa ja vajutage see paika.
6. Kui kaugtule lambipesa on eemaldatud, paigaldage see pessa ja keerake kinni.
7. Asetage esitule kummikate tagasi.

### Sellega seotud teave

- Välislampide asendid (lk. 585)
- Plastkatte eemaldamine lambi vahetamiseks (lk. 585)

- Pirnide tehnilised andmed (lk. 590)

### Esisuunatule pirni vahetamine

Halogeenesitulede suunatuule hõõglampe saab juht vahetada teeninduse abita.

Enne lambi vahetamist tuleb eemaldada esitule plastkate.

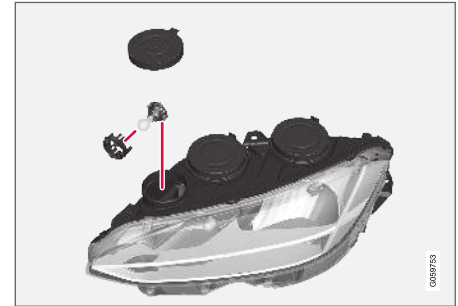

Vasak latern.

1. Eraldage esitule suunatule kummikate.
2. Suruge kinnitused kokku ja tõmmake pirnihoidik otse välja.
3. Võtke kasutusele uus pirnihoidik koos pirniga.
4. Asetage pirnihoidik pessa ja vajutage see paika.
5. Asetage esitule kummikate tagasi.

**Sellega seotud teave**

- Välislampide asendid (lk. 585)
- Plastkatte eemaldamine lambi vahetamiseks (lk. 585)
- Pirnide tehnilised andmed (lk. 590)

**Tagurdamistule piri vahetamine**

Tagurdustule pirn paikneb tagaluugi paneeli taga.



1. Eraldage tagaluugi sisekülje paneel, milleks keerake esmalt kahte nuppu veerand pööret vastupäeva ja seejärel vabastage paneel. Asetage paneel eemale.

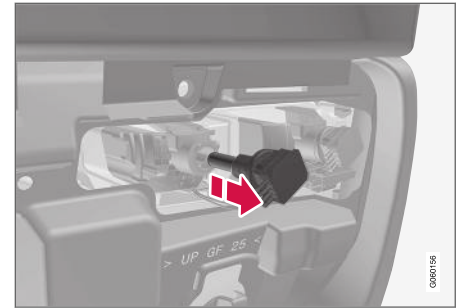

Vasakpoolne lambikorpus.

2. Keerake lambipesa vastupäeva ja tõmmake see välja.
3. Eemaldage läbipõlenud hõõglamp seda sissepoole surudes ja vastupäeva keerates.
4. Suruge uus pirn paika ja keerake seda päripäeva.
5. Kinnitage pirnipesa päripäeva keerates.
6. Asetage paneel paika ja keerake nuppe veerand pööret päripäeva.

**Sellega seotud teave**

- Välislampide asendid (lk. 585)
- Plastkatte eemaldamine lambi vahetamiseks (lk. 585)
- Pirnide tehnilised andmed (lk. 590)

## Tagumise udutule pirni vahetamine

Tagumise udutule hõõglamp asub juhipoolses küljes tagaluugi paneelis oleva luugi taga.

Tagumise udutule hõõglambi vahetamiseks tehke järgmist.



Tagaluugi sisekülje paneel.

1. Eraldage tagaluugi sisekülje paneel, keerates kõigepealt kaht nuppu veerand pööret vastupäeva. Seejärel eemaldage paneel ja asetage see ühele küljele.

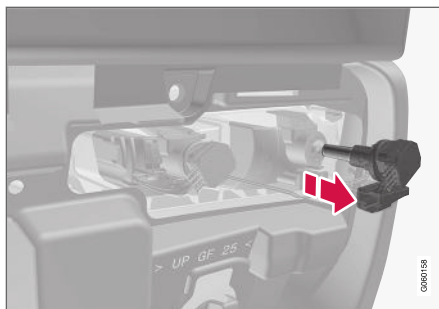

Vasakpoolne lambikorpus.

2. Keerake lambipesa veerand pööret vastupäeva ja tõmmake see välja.
3. Eemaldage läbipõlenud hõõglamp lambipesast seda sissepoole surudes ja vastupäeva keerates.
4. Suruge uus pirn paika ja keerake seda päripäeva.
5. Pühkige hõõglamp puhtaks.
6. Kinnitage lambipesa, keerates seda veerand pööret päripäeva.
7. Paigaldage paneel tagasi ja lukustage see, keerates nuppe veerand pööret päripäeva.

### Sellega seotud teave

- Välislampide asendid (lk. 585)
- Pirnide tehnilised andmed (lk. 590)

## Pirnide tehnilised andmed

Spetsifikatsioonid kehtivad halogeentulede pirnidele, tagurdamistulele ja tagumisele udutulele.

Kui viga on seotud muu tulega, võtke ühendust töökojaga<sup>17</sup>.

Funktsioon	W <sup>A</sup>	Tüüp
Lähituled	55	H7
Kaugtuled	65	H9
Esimesed suunatud	24	PY24W
päevased sõidutuled/ gabariidituled, eesmised	21/5	W21/5W
Tagurdustuli	21	H21W LL
Tagumine udutuli	21	H21W LL

A W

### Sellega seotud teave

- Välislampide asendid (lk. 585)
- Pirni vahetamine (lk. 584)

<sup>17</sup> Soovitatav on kasutada volitatud Volvo teenindust.

## Aku

Elektrisüsteem on ühepooluseline ning autokeret ja mootorit kasutatakse voolujuhina.

Käivitusakut kasutatakse elektrisüsteemi sisselülitamiseks ning starteri ringiajamiseks ja muude elektriseadmete toitmiseks.

Käivitusaku väljavahetamiseks tuleb pöörduda teenindusse<sup>18</sup>.

Autol on pingeregulaatoriga vahelduwoolugeneraator.

Käivitusaku on 12 V aku, mis on mõeldud süsinikdioksiidi vähendamiseks, funktsiooni Start/Stop kasutamiseks, regeneratiivseks laadimiseks ja auto eri süsteemide töö tagamiseks.

Aku kasutusea pikkusele ja toimimisele avaldavad mõju käivituste arv, aku tühjenemismäär, sõiduviis, sõiduolud, kliimatingimused jne.

- Töötava mootori korral ärge ühendage akut kunagi lahti.
- Kontrollige, et akujuhtmed oleksid õigesti paigaldatud ja klemmid korralikult pingutatud.

## ⚠ HOIATUS

- Akust võib eralduda väga plahvatusohtlikku gaasilist vesinikku. Käivitusjuhtme ebaõigel ühendamisel võib tekkida säde, millest võib piisata aku plahvatamiseks.
- Ärge ühendage käivitusjuhtmeid kütusesüsteemi komponentide või liikuvate osadega. Olge kuumade mootoriosade juures ettevaatlik.
- Aku sisaldab väävelhapet, mis võib tõsi-seid põletusi tekitada.
- Väävelhappe kokkupuutel silmade, naha või riietega pese kohe rohke veega. Kui hapet on silma pritsinud, pöörduda viivitamatult arsti poole.
- Ärge suitsetage aku läheduses.

## Laadimispunktid

Välise käivitusaku või akulaadija ühendamisel kasutage mootoriruumis olevaid laadimispunkte.

Pagasiruumis oleva käivitusaku klemme **ei** tohi kasutada.

Laadimise ajal laetakse nii käivitusakut kui ka abiakut.

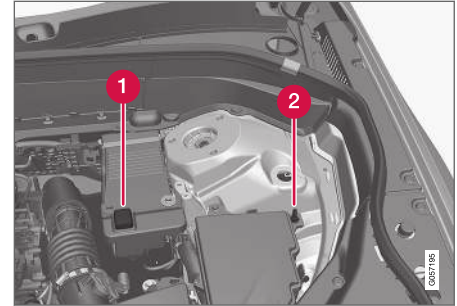

- 1 Laadimise plussklemm
- 2 Laadimise miinusklemm

## ⚠ TÄHTIS TEAVE

Käivitusaku või abiaku laadimiseks kasutage vaid kaasaeget ja reguleeritava laadimispin-gega akulaadijat. Kiir-laadimisfunktsioon võib akut kahjustada.

<sup>18</sup> Soovitatav on kasutada volitatud Volvo teenindust.



### ! TÄHTIS TEAVE

Kui järgmist juhiste ei järgita, võib Infotainment-süsteemi energiasäästu funktsioon ajutiselt välja lülitada ja/või juhi ekraanile ilmuv teade põhiaku laetuse kohta võib olla pärast välise aku või akulaadija ühendamist ajutiselt mittekohaldatav:

- Auto põhiaku negatiivset akuklemmi **ei tohi mitte kunagi** kasutada välise aku või akulaadija ühendamiseks – maanduspunktina võib kasutada üksnes **auto negatiivset laadimispunkti**.

### i TÄHELEPANU

Aku korduv tühjenemine lühendab aku kasutusiga.

Aku kasutamisega sõltub mitmest tegurist, sealhulgas sõidutingimustest ja kliimast. Aku käivitusvõime aja jooksul järk-järgult väheneb ja seetõttu tuleb seda uuesti laadida, kui autot ei ole pikemat aega kasutanud või kui sellega tehakse ainult lühikesi sõite. Käivitusvõimet piirab ka väga külm ilm.

Aku hea seisukorra säilitamiseks on soovitatav sõita vähemalt 15 minutit nädalas või ühendada aku akulaadijaga, mis vähehaaval automaatselt laeb.

Aku kasutamisega on maksimaalne, kui seda hoitakse täielikult laetuna.

### Asukoht



Käivitusaku paikneb pagasiruumis.

### ! HOIATUS

Kui starteri aku ei ole ühendatud, tuleb õige toimivuse tagamiseks automaatne avamis- ja sulgemisfunktsioon lähtestada. Vahelejäämiskaitse toimimiseks tuleb teha lähtestamine.

### ! TÄHTIS TEAVE

Osadel mudelitel on aku kinnitatud rihmaga. Veenduge, et rihm on alati pingul.

**Spetsifikatsioonid**

Aku	H7 AGM	H8 AGM
Pinge (V)	12	12
Külmalt käivitamise võime <sup>A</sup> - CCA <sup>B</sup> (A)	800	850
Suurus, P × S × K	315 × 175 × 190 mm (12,4 × 6,9 × 7,5 tolli)	353 × 175 × 190 mm (13,9 × 6,9 × 7,5 tolli)
Võimsus (Ah)	80	95

A Vastavalt EN standardile.

B Cold Cranking Amperes.

Volvo soovib jätta aku vahetamise volitatud Volvo teeninduse õlule.

**! TÄHTIS TEAVE**

Käivitus- või abiaku vahetamisel tuleb võtta kasutusele AGM<sup>19</sup>-tüüpi aku.

**! TÄHTIS TEAVE**

Kui vahetate autol aku, peab uuel akul olema kindlasti sama külmkäivitusvõime ja tüüp mis originaalakul (vt aku silti).

**i TÄHELEPANU**

Aku hoidiku suurus peab vastama originaalaku mõõtmetele.

**Sellega seotud teave**

- Akudel olevad sümbolid (lk. 595)
- Abiaku (lk. 594)
- Auto käivitamine abiakuga (lk. 453)

<sup>19</sup> Absorbed Glass Mat.

## Abiaku

Start/Stop funktsiooniga sõidukid on lisaks käivituskule varustatud ka ooterežiimi akuga.

Start/Stop-funktsiooniga autod on varustatud kahe 12 V akuga - üks võimas lisaaku käivitamiseks ja teine varuaku, mis abistab Start/Stop-funktsiooni käivitusjärjestuse ajal.



Varuaku asub amordipüstaku kõrval olevas kastis.

## ! TÄHELEPANU

- Mida suurem on auto voolutarve, seda rohkem peab generaator töötama ja akusid laadima, mis tähendab suuremat kütusekulu.
- Kui aku võimsus on langenud alla madalaima lubatud taseme, lülitub funktsioon Start/Stop välja.

Funktsiooni ajutine vähenemine Start/Stop tugeva vooluga paigalt liikumisel tähendab:

- Mootor käivitub automaatselt<sup>20</sup>, ilma et juht vajutaks siduripedaali (manuaalkäigukast).
- Mootor käivitub automaatselt, ilma et juht jala pidurilt eemaldab (automaatkäigukast).

Abiaku ei vaja üldjuhul rohkem teenindust kui tavaline käivitamiseks kasutatav aku. Küsimuste või probleemide korral pöördu teenindusse - soovitatavalt volitatud Volvo teenindusse.

## ! TÄHTIS TEAVE

Alljärgnevate juhiste mittejärgimise korral võib Start/Stop-funktsioon pärast välise käivituskaku või akulaadija ühendamist ajutiselt mitte töötada:

- Auto põhiaku negatiivset akuklemmi **ei tohi mitte kunagi** kasutada välise aku või akulaadija ühendamiseks – maanduspunktina võib kasutada üksnes **auto negatiivset laadimispunkti**.

<sup>20</sup> Automaatne käivitumine on võimalik vaid sel juhul, kui käigukang on neutraalses asendis.

## **i** TÄHELEPANU

Kui starteri aku on nii palju tühjenedud, et auto tavapärased elektrifunktsioonid ei tööta ja mootor käivitatakse teise aku või akulaadija pealt, võib aktiveeruda ka funktsioon Start/Stop. Kui funktsioon Start/Stop peatab seejärel mootori peagi automaatselt, võib juhtuda, et mootori automaatne käivitamine nurjub, kuna aku on liiga tühi, sest akul pole olnud laadimiseks piisavalt aega.

Kui auto on käivitatud teise aku pealt või kui aku laadimiseks akulaadijaga pole piisavalt aega, on soovitatav funktsioon Start/Stop ajutiselt deaktiveerida, kuni auto on aku täis laadinud. Välistemperatuuril ligikaudu +15 °C (ligikaudu 60 °F), tuleb autol lasta akut laadida vähemalt 1 tund. Kui välistemperatuur on madalam, võib laadimisaeg pikeneda 3–4 tunnini. Akut on soovitatav laadida välise akulaadijaga.

## Spetsifikatsioonid

Pinge (V)	12
Külmalt käivitamise võime <sup>A</sup> - CCA <sup>B</sup> (A)	170

Suurus, P × S × K	150 × 90 × 130 mm (5,9 × 3,5 × 5,1 tolli)
Võimsus (Ah)	10

<sup>A</sup> Vastavalt EN standardile.  
<sup>B</sup> Cold Cranking Amperes.

## **i** TÄHTIS TEAVE

Käivitus- või abiaku vahetamisel tuleb võtta kasutusele AGM<sup>21</sup>-tüüpi aku.

## Sellega seotud teave

- Aku (lk. 591)
- Start/Stop funktsioon (lk. 429)
- Akudel olevad sümbolid (lk. 595)

## Akudel olevad sümbolid

Ka akul võib näha teavet ja hoiatussümboleid.

	Kasutage kaitseprille.
	Täpsemat teavet saab auto kasutusjuhendist.
	Hoidke akut lastele kättesaamatult.
	Aku sisaldab söövitavat hapet.

<sup>21</sup> Absorbed Glass Mat.



	<p>Vätige sädemeid ja lahtist tuld.</p>
	<p>Plahvatusoht.</p>
	<p>Tuleb anda jäätmete taaskasutusse.</p>

**i TÄHELEPANU**

Vana käivitusaku või tugiaku tuleb ringlusse anda keskkonnasõbralikult, sest need sisaldavad pliid.

**Sellega seotud teave**

- Aku (lk. 591)
- Abiaku (lk. 594)

**Kaitsmed ja elektriskeemid**

Takistamaks auto elektrisüsteemi kahjustumist lühiühenduse või ülekoormuse tõttu on kõik erinevad elektrilised funktsioonid ja komponendid kaitstud terve rea kaitsmetega.

**⚠ HOIATUS**

Ärge kasutage kaitsme vahetamisel kõrvalist eset ega ettenähtust suurema voolutugevusega kaitset. See võib elektrisüsteemi oluliselt kahjustada ja põhjustada tuleohtu.

Kui mõnu elektriline komponent või funktsioon ei toimi, võib selle põhjuseks olla komponendi kaitsme ajutine ülekoormus ja läbipõlemine. Kui üks ja sama kaitse põleb korduvalt läbi, on viga komponendis. Volvo soovib kontrollimiseks võtta ühendust volitatud Volvo teenindusega.

**Kesksete elektriseadmete asukohad**

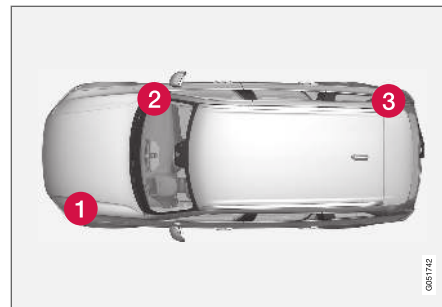

Joonis on illustreeriv, välimus võib olenevalt auto mudelist erineda.

Kesksete elektriseadmete asukohad vasakpoolse rooliga autos. Parempoolse rooliga autos on kesksed elektriseadmed kindalaeka all, teisel pool.

- 1 Mootoriruum
- 2 Kindalaeka all
- 3 Pakiruum

**Sellega seotud teave**

- Kaitsme vahetamine (lk. 597)
- Kaitsmed pagasiruumis (lk. 604)
- Kaitsmed mootoriruumis (lk. 598)
- Kaitsmed kindalaeka all (lk. 601)

## Kaitsme vahetamine

Takistamaks auto elektrisüsteemi kahjustumist lühiühenduse või ülekoormuse tõttu on kõik erinevad elektrilised funktsioonid ja komponendid kaitstud terve rea kaitsmetega.

1. Kaitsme asukohta vaata kaitsmeloendist.
2. Tõmmake kaitse välja ja vaata külje pealt, kas kaarduv traat on läbi põlenud.
3. Sellisel juhul vahetage välja uue, sama värvi ja samasuguse ampritähistusega kaitsme vastu.

### HOIATUS

Ärge kasutage kaitsme vahetamisel kõrvalist eset ega ettenähtust suurema voolutugevusega kaitset. See võib elektrisüsteemi oluliselt kahjustada ja põhjustada tuleohtu.

### HOIATUS

Kui soovite teavet kaitsmete kohta, mida pole kasutusjuhendis kirjeldatud, võtke ühendust Volvo volitatud teenindusega. Kui seda ei tehta õigesti, võib see elektrisüsteeme tõsiselt kahjustada.

## Sellega seotud teave

- Kaitsmed ja elektriskeemid (lk. 596)
- Kaitsmed pagasiruumis (lk. 604)
- Kaitsmed mootoriruumis (lk. 598)

- Kaitsmed kindalaeka all (lk. 601)

## Kaitsmed mootoriruumis

Mootoriruumis asuvad kaitsmed kaitsevad muuhulgas mootori ja pidurite funktsioone.

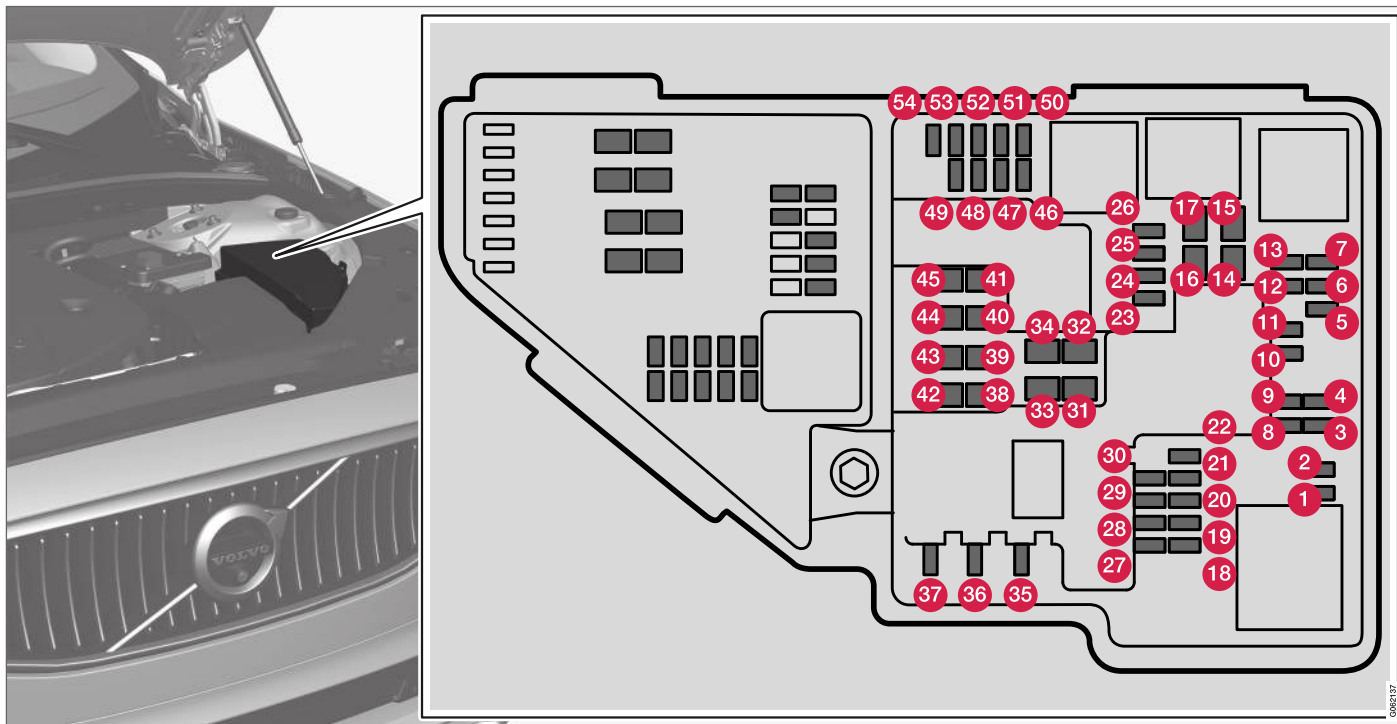

Katte siseküljel on näpitsad, mis hõlbustavad kaitsmete väljavõtmist ja paigaldamist.

Kaitsmekarbis on ruumi ka mitmele tagavara-kaitsmele.

### Asukohad

Kaane siseküljel on kaitsmete asukohtade skeem.

- Kaitsmed 1-13, 18-30, 35-37 ja 46-54 on Micro-tüüpi.
- Kaitsmed 14-17, 31-34 ja 38-45 on MCase-tüüpi ja neid tuleb vahetada teeninduses<sup>22</sup>.

	Funktsioon	A <sup>A</sup>
1	-	-
2	-	-
3	-	-
4	Süütepooled (bensiin), süüteküünlad (bensiin)	15
5	Mootori õlipumba solenoid, kliimaseadme solenoidsidur, keskmine lambdaandur (bensinimootor), tagumine lambdaandur (diiselmootor)	15
6	Vaakumregulaatorid; klapp; väljundimpulsi klapp (diiselmootor)	7,5

	Funktsioon	A <sup>A</sup>
7	Mootori juhtüksus, käiviti, gaasi juhtüksus, EGR-klapp (diiselmootor), turbo asendiandur (diiselmootor), turboüladauri klapp (bensinimootor)	20
8	Engine Control Module (mootori juhtmoodul) (ECM)	5
9	-	-
10	Solenoidid (bensiin), klapp, mootori jahutussüsteemi termostaat (bensiin), EGR-jahuti pump (diiselmootor), eelsoojendusküünalde juhtüksus (diiselmootor)	10
11	Spoileri rulo juhtmoodul; radiaatori rulo juhtmoodul; väljundimpulsi releepoolid (diiselmootor)	5
12	Eesmine lambdaandur; tagumine lambdaandur (bensiin)	15
13	Engine Control Module (mootori juhtmoodul) (ECM)	20
14	Käivitusmootor	40
15	Käivitusmootor	Šunt
16	Kütusefiltri soojendi (diiselmootor)	30

	Funktsioon	A <sup>A</sup>
17	-	-
18	-	-
19	-	-
20	-	-
21	-	-
22	-	-
23	-	-
24	12 V pistikupes, tunnelkonsoolis ees	15
25	12 V pistik tunneli konsoolis, teise istmerea jalaruumis	15
26	12 V pistikupes, pagasiruumis*	15
27	-	-
28	-	-
29	-	-
30	-	-
31	Tuuleklaasi elektrisoojendus* vasakpoolne	Šunt

<sup>22</sup> Soovitav on kasutada volitatud Volvo teenindust.





	Funktsioon	A <sup>A</sup>
32	Tuuleklaasi elektrisoojendus* vasakpoolne	40
33	Esitulede pesurid*	25
34	Tuuleklaasi pesurid	25
35	Käigukasti juhtplokk	15
36	Helisignaali	20
37	Sireen*	5
38	Pidurisüsteemi juhtmoodul (ventiilid, seisupidur)	40
39	Tuuleklaasipuhastid	30
40	Tagaklaasi pesur	25
41	Tuuleklaasi elektrisoojendus* parempoolne	40
42	Seisuküttesead*	20
43	Pidurisüsteemi juhtseade (ABS-pump)	40
44	-	-
45	Tuuleklaasi elektrisoojendus* parempoolne	Šunt

	Funktsioon	A <sup>A</sup>
46	Varustus toimub, kui süüde on sisse lülitatud. Mootori juhtüksus, käigukasti komponendid, elektriline roolimis servo, keskelektronika moodul, pidurisüsteemi juhtmoodul	5
47	-	-
48	Parempoolne latern	7,5
	Parempoolne esituli, teatud LED-tuled <sup>B</sup>	15
49	Alkolukk	5
50	-	-
51	Aku kasutamise juhtüksus	5
52	Turvapadjad	5
53	Vasak latern	7,5
	Vasakpoolne esituli, teatud LED-tuled <sup>B</sup>	15
54	Gaasipedaali andur	5

A Amprit

B LED (valgusdiodid)

### Sellega seotud teave

- Kaitsmed ja elektriskeemid (lk. 596)
- Kaitsme vahetamine (lk. 597)

## Kaitsmed kindlaeaka all

Kaitsmed kindlaeaka all kaitsevad muuhulgas pistikupesasid, ekraane ja uksemooduleid.

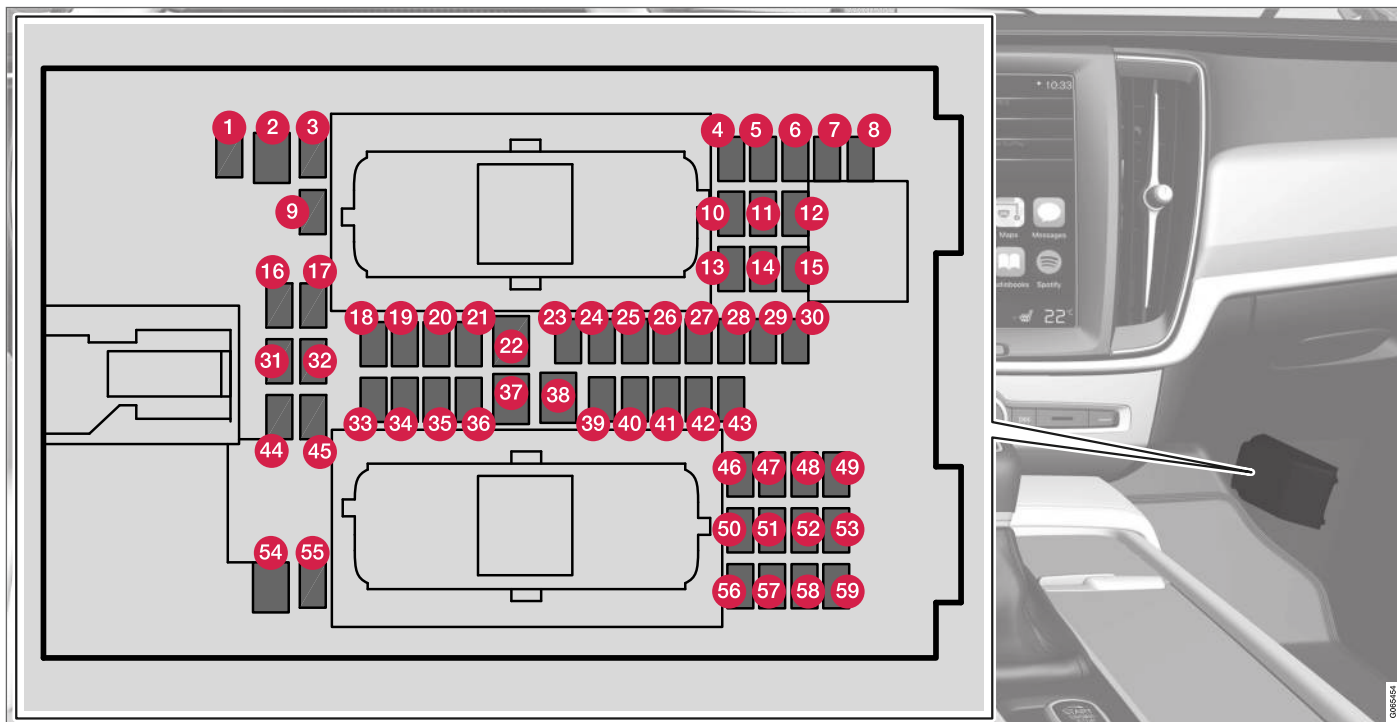

- ◀◀ Katte siseküljel on näpitsad, mis hõlbustavad kaitsmete väljavõtmist ja paigaldamist.

**Mootorruumis olevas kaitsmekarbis** on ruumi ka mitme tagavarakaitsme jaoks.

### Asukohad

- Kaitsmed 1, 3-21, 23-36, 39-53 ja 55-59 on Micro-tüüpi.
- Kaitsmed 2, 22, 37-38 ja 54 on MCase-tüüpi ja neid tuleb vahetada teeninduses<sup>23</sup>.

	Funktsioon	A <sup>A</sup>
1	-	-
2	Pistikupesa tunnelkonsoolis, tagaistme jalaruumis*	30
3	-	-
4	Liikumisandur*	5
5	Media player	5
6	Juhi ekraan	5
7	Keskkonsooli klahvistik	5
8	Päikeseandur	5
9	-	-

	Funktsioon	A <sup>A</sup>
10	-	-
11	Roolimoodul	5
12	Käivitusnupu ja seisupiduri juhtmoodul	5
13	Soojendusega rooli moodul*	15
14	-	-
15	-	-
16	-	-
17	-	-
18	Kliimaseadme juhtsüsteemi juhtmoodul	10
19	Roolilukk	7,5
20	Diagnostikapesa OBDII	10
21	Keskekraan	5
22	Kliimasüsteemi ventilaatorimoodul, eesmine	40
23	USB-jaotur	5

	Funktsioon	A <sup>A</sup>
24	Juhib valgustust, salongivalgustust, tahavaatepeeglite tumendamist*, vihma- ja valgusandurit*, klahvistik tunnelkonsoolil tagaistme jalaruumis*, elektrilised esiistmed*, tagaste juhtpaneelid, kliimaseadme vasak-/parempoolne ventilaator	7,5
25	Juhi tugifunktsioonide juhtüksus	5
26	Panoraamkatus koos päikesevarjuga*	20
27	Esiklaasi ekraan*	5
28	Salongivalgustus	5
29	-	-
30	Laekonsooli ekraan (turvavöö meeldetuletus/eesmise kaasreisija turvapadja märgutuli)	5
31	-	-
32	Niiskuseandur	5
33	Parempoolse tagaukse uksemoodul	20
34	Kaitsmed pakiruumis	10

<sup>23</sup> Soovitav on kasutada volitatud Volvo teenindust.

	Funktsioon	A <sup>A</sup>
35	Võrguühendusega auto juhtmoodul; Volvo On Calli juhtmoodul	5
36	Vasakpoolse tagaukse uksemoodul	20
37	Heli juhtmoodul (võimendi) (teatud mudelid)	40
38	–	–
39	Lairibaantenni moodul	5
40	Esimeste istmete mugavusfunktsioonide moodulid (massaaž)*	5
41	Alkolukk	5
42	Tagaklaasipuhasti	15
43	Kütusepumba juhtmoodul	15
44	–	–
45	–	–
46	Istmesoojendus, juhivoolne ees	15
47	Istmesoojendus, kõrvalistujapoolne ees	15
48	Jahutusvedeliku pump	10
49	–	–

	Funktsioon	A <sup>A</sup>
50	Vasakpoolse esiukse uksemoodul	20
51	Vedrustuse (aktiivse veermiku)* juhtmoodul	20
52	–	–
53	Sensuse juhtmoodul	10
54	–	–
55	–	–
56	Parempoolse esiukse uksemoodul	20
57	–	–
58	TV* (kindlatel turgudel)	5
59	Kaitsmete 53 ja 58 peakaitse	15

<sup>A</sup> Amprit

### Sellega seotud teave

- Kaitsmed ja elektriskeemid (lk. 596)
- Kaitsme vahetamine (lk. 597)

### **Kaitsmed pagasiruumis**

Pagasiruumis asuvad kaitsmed kaitsevad muuhulgas elektrilisi istmeid\*, turvapatju ning turvavööde eelpinguteid.

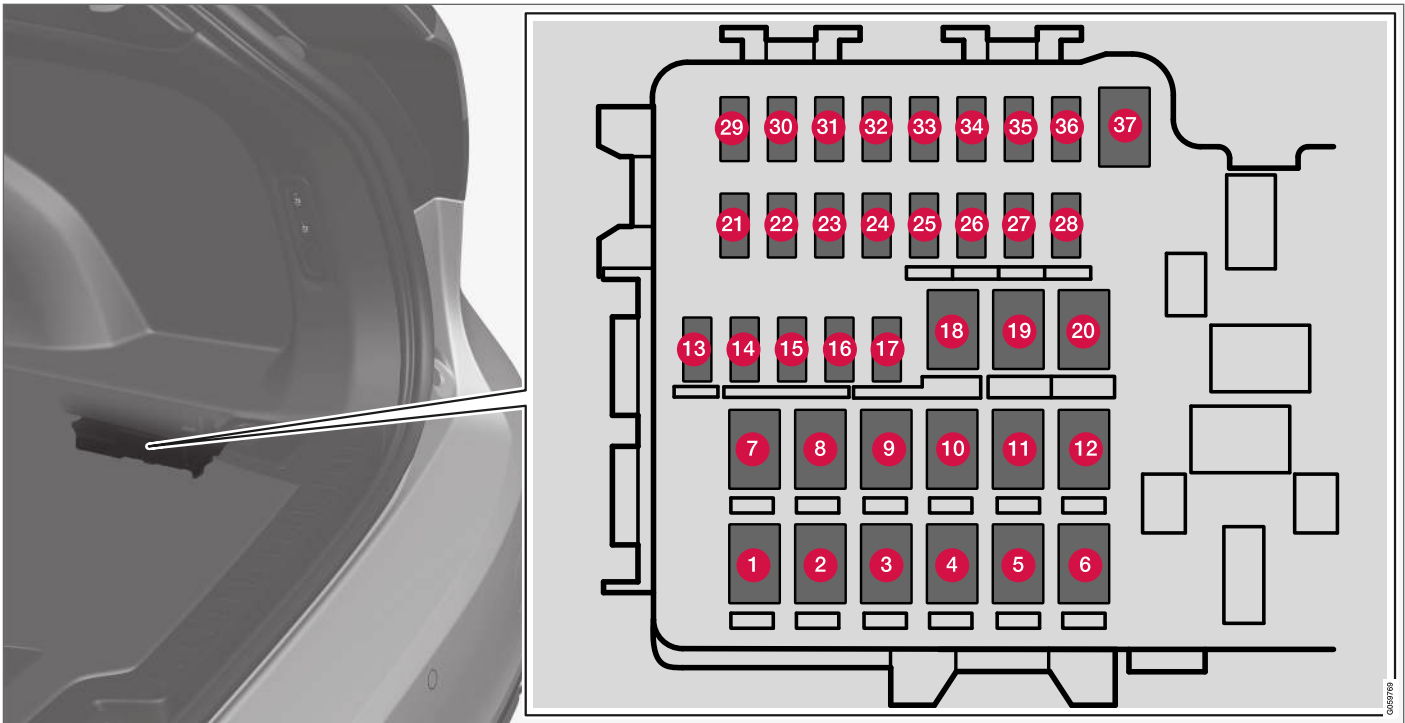

Keskne elektriüksus asub paremal küljel.

Katte siseküljel on näpitsad, mis hõlbustavad kaitsmete väljavõtmist ja paigaldamist.

**Mootoriruumis olevas kaitsmekarbis** on ruumi ka mitme tagavarakaitsme jaoks.

◀ **Asukohad**

- Kaitsmed 13-17 ja 21-36 on Micro-tüüpi.
- Kaitsmed 1, 12, 18-20 ja 37 on MCase-tüüpi ja neid tuleb vahetada teeninduses<sup>24</sup>.

	Funktsioon	AA
1	Tagaakna soojendus	30
2	-	-
3	Õhkvedrustuse kompressor*	40
4	Tagumise parempoolse seljatoe lukustusmootor	15
5	-	-
6	Tagumise vasakpoolse seljatoe lukustusmootor	15
7	-	-
8	Lämmastikoksiidi vähendamise juhtmoodul (diiselmootor)	30
9	Elektriline tagaluuk*	25
10	Elektriliselt seadistatav kaassõitja iste*	20
11	Pukseerlati juhtmoodul*	40

	Funktsioon	AA
12	Turvavöö eelpinguti moodul, parem pool	40
13	Sisemised releemähised	5
14	Lämmastikoksiidi vähendamise juhtmoodul (diiselmootor)	15
15	Jala liikumist tuvastav moodul* (elektrilise tagaluugi avamiseks)	5
16	Alkolukk, USB-jaotur/lisapesa	5
17	-	-
18	Pukseerlati juhtmoodul*	25
19	Elektriline juhiiste*	20
20	Turvavöö eelpinguti moodul, vasak pool	40
21	Parkimiskaamera*	5
22	-	-
23	-	-
24	-	-
25	-	-

	Funktsioon	AA
26	Turvapatjade ja turvavöö eelpingutite juhtmoodul	5
27	-	-
28	Istmesoojendus, vasakul pool taga*	15
29	-	-
30	Blind Spot Information (BLIS)*: välise tagurdussignaali juhtmoodul	5
31	USB-pesa pagasiruumis	5
32	Turvavööde eelpingutite moodulid	5
33	Heitgaaside aktuaator (bensiin, teatud mootorimudelid)	5
34	-	-
35	All Wheel Drive (AWD) juhtmoodul*	15
36	Istmesoojendus, paremal pool taga*	15
37	-	-

A Amprit

**Sellega seotud teave**

- Kaitsmed ja elektriskeemid (lk. 596)
- Kaitsme vahetamine (lk. 597)

<sup>24</sup> Soovitav on kasutada volitatud Volvo teenindust.

## Interjööri puhastamine

Kasutage ainult Volvo soovitatud puhastusvahendeid ja autohooldustooteid. Puhastage salongi regulaarselt ja eemaldage plekid parimate tulemuste saavutamiseks kohe. Enne puhastusaine kasutamist tuleb pinda kindlasti tolmuimejaga puhastada.

### ! TÄHTIS TEAVE

- Mõned värvilised riidesemed (näiteks tumedad teksad ja seemisnahast rõivad) võivad istmekatteid määrida. Kui see juhtub, tuleb kindlasti istmekatte määrdunud kohti võimalikult kiiresti puhastada ja töödelda.
- Ärge kasutage salongi puhastamiseks tugevaid puhastusvahendeid, nagu pesuveelik, puhas bensiin, piiritus või kontsentreeritud alkohol, sest need võivad istmekatteid ning muid salongimaterjale kahjustada.
- Ärge kunagi puhastusvahendit otse elektriliste nuppude ja juhtseadistega komponentidele pihustage. Selle asemel puhastage neid puhastusvahendit sisaldava niiske lapiga.
- Teravad esemed ja takjakinnised võivad riidepolstrit vigastada.

## Sellega seotud teave

- Keskekraani puhastamine (lk. 607)
- Tekstiilist sisustuse puhastamine (lk. 609)
- Turvavööde puhastamine (lk. 609)
- Põrandamattide ja logoga mattide puhastamine (lk. 609)
- Nahksisustuse puhastamine (lk. 610)
- Nahkkattega rooli puhastamine (lk. 611)
- Salongi plastik-, metall- ja puitosade puhastamine (lk. 611)

## Keskekraani puhastamine

Sõmedelt kanduv mustus ja rasv võivad mõjutada keskekraani tööd ja pildikvaliteeti. Puhastage ekraani regulaarselt mikrokiust lapiga.



Keskekraani kuvamiseks tehke järgmist.

1. Lülitage ekraan kodu nupu pika vajutusega välja.
2. Pühkige ekraani auto müügikomplekti kuuluva mikrokiududest lapiga või samaväärse lapiga. Puhastage ekraani puhta ja kuiva mikrokiududest lapiga väikeste ringjate liigutuste abil. Vajadusel niisutage mikrokiust lappi puhta veega.
3. Aktiveerige ekraan kodu nupu lühikese vajutusega.



**! TÄHTIS TEAVE**

Keskekraani kasutamiseks mõeldud mikrokiududest lapp peab olema puhas.

**! TÄHTIS TEAVE**

Keskekraani puhastamisel puudutage seda ainult õrnalt. Tugeval vajutamisel võite ekraani kahjustada.

**! TÄHTIS TEAVE**

Ärge pihustage ühtki vedelikku ega söövitavaid kemikaale otse keskekraanile. Ärge puhastage ekraani aknapuhastusvahendi, muude puhastusvahendite, aerosoolainete, lahustite, alkoholi, ammoniaagi või abrasiivainet sisaldava puhastusvahendiga.

Kunagi ärge kasutage abrasiivlappe, paberrätikuid või salvrätikuid, sest need võivad keskekraani kriimustada.

**Sellega seotud teave**

- Interjööri puhastamine (lk. 607)
- Tekstiilist sisustuse puhastamine (lk. 609)
- Turvavööde puhastamine (lk. 609)
- Põrandamattide ja logoga mattide puhastamine (lk. 609)
- Nahksisustuse puhastamine (lk. 610)

- Nahkkattega rooli puhastamine (lk. 611)
- Salongi plastik-, metall- ja puitosade puhastamine (lk. 611)

**Esiklaasinäidiku puhastamine\***

Puhastage kattedklaasi ettevaatlikult puhta ja kuiva mikrokiudlapiga. Vajadusel niisutage kergelt mikrokiudlappi.

Ärge kasutage kunagi tugevat plekieemaldit. Volvo edasimüüjalt saad spetsiaalse puhastusvahendi, mida võib raskema mustuse eemaldamiseks kasutada.

**Sellega seotud teave**

- Esiklaasinäidiku aktiveerimine ja deaktiveerimine\* (lk. 133)
- Esiklaasi ekraan\* (lk. 132)

## Tekstiilist sisustuse puhastamine

Kasutage ainult Volvo soovitatud puhastusvahendeid ja autohooldustooteid. Puhastage salongi regulaarselt ja eemaldage plekid parimate tulemuste saavutamiseks kohe. Enne puhastusaine kasutamist tuleb pinda kindlasti tolmuimejaga puhastada.

## Salondipolster ja laepolster

Ärge kraapige ega hõõruge plekki, vastasel juhul võite polstri kahjustada. Ärge kasutage kangeid plekieemaldeid, sest need võivad polstri värvkatte rikkuda.

## Sellega seotud teave

- Interjööri puhastamine (lk. 607)
- Keskekraani puhastamine (lk. 607)
- Turvavööde puhastamine (lk. 609)
- Põrandamattide ja logoga mattide puhastamine (lk. 609)
- Nahksisustuse puhastamine (lk. 610)
- Nahkkattega rooli puhastamine (lk. 611)
- Salongi plastik-, metall- ja puitosade puhastamine (lk. 611)

## Turvavööde puhastamine

Kasutage ainult Volvo soovitatud puhastusvahendeid ja autohooldustooteid. Puhastage salongi regulaarselt ja eemaldage plekid parimate tulemuste saavutamiseks kohe. Enne puhastusaine kasutamist tuleb pinda kindlasti tolmuimejaga puhastada.

## Turvavööd

Kasutage vett ja sünteetilist pesuvahendit. Volvo edasimüüjal saab osta spetsiaalset tekstiilipuhastusvahendit. Veenduge, et turvavöö on enne sissekerimist ära kuivanud.

## Sellega seotud teave

- Interjööri puhastamine (lk. 607)
- Keskekraani puhastamine (lk. 607)
- Tekstiilist sisustuse puhastamine (lk. 609)
- Põrandamattide ja logoga mattide puhastamine (lk. 609)
- Nahksisustuse puhastamine (lk. 610)
- Nahkkattega rooli puhastamine (lk. 611)
- Salongi plastik-, metall- ja puitosade puhastamine (lk. 611)

## Põrandamattide ja logoga mattide puhastamine

Kasutage ainult Volvo soovitatud puhastusvahendeid ja autohooldustooteid. Puhastage salongi regulaarselt ja eemaldage plekid parimate tulemuste saavutamiseks kohe. Enne puhastusaine kasutamist tuleb pinda kindlasti tolmuimejaga puhastada.

## Logoga matid ja põrandamatid

Eemaldage matid, et saaksid põrandakatet ja matte eraldi puhastada. Mustuse ja tolmu eemaldamiseks kasutage tolmuimejat. Iga põrandamat kinnitatakse tihvtidega.

Eemaldage logoga matt, milleks haarake tüüblitest ja tõmmake matt otse üles.

Paigaldage põrandamatt kohale, vajutades kõik tihvtid kinni.

## HOIATUS

Kasutage iga istme juures ainult ühte ühilduvat matti ja kontrollige enne sõitma hakkamist, et juhiistme matt oleks kindlalt hoidikute külge kinnitatud, et see ei jääks peedaalide juurde ja alla kinni.

Kui pärast tolmuimejaga puhastamist jääb põrandamatile plekke, on soovitatav need eemaldada spetsiaalse tekstiilipuhastusvahendiga. Põrandamatte tuleb puhastada teie Volvo edasimüüja poolt soovitatud vahenditega.

#### ◀◀ **Sellega seotud teave**

- Interjööri puhastamine (lk. 607)
- Keskekraani puhastamine (lk. 607)
- Tekstiilist sisustuse puhastamine (lk. 609)
- Turvavööde puhastamine (lk. 609)
- Nahksisustuse puhastamine (lk. 610)
- Nahkkattega rooli puhastamine (lk. 611)
- Salongi plastik-, metall- ja puitosade puhastamine (lk. 611)

#### **Nahksisustuse puhastamine**

Kasutage ainult Volvo soovitatud puhastusvahendeid ja autohooldustooteid. Puhastage salongi regulaarselt ja eemaldage plekid parimate tulemuste saavutamiseks kohe. Enne puhastusaine kasutamist tuleb pinda kindlasti tolmuimejaga puhastada.

#### **Nahkpolster\***

Volvo nahkpolstrid on saanud eritötluse algse välimuse pikaajaliseks säilitamiseks.

Nahkpolster on looduslik toode, mis ajapikku muutub ja omandab kauni paatina, Naha omaduste ja värvuse säilitamiseks tuleb seda regulaarselt puhastada ja hooldada. Volvo pakub nahkpolstri puhastamiseks ja hooldamiseks mitmekülgset toodet Volvo Leather Care Kit/Wipes, mis nõuetekohasel kasutamisel tagab naha kaitsekihi säilimise.

Parima tulemuse saavutamiseks soovitab Volvo nahka puhastada ja kanda sellele kaitsvat kreemi üks kuni neli korda aastas (või vajaduse korral rohkem). Volvo Leather Care Kit/Wipes on saadaval Volvo esindustes.

#### **Nahkpolstri puhastamine**

1. Valage nahapuhastusvahendit niiskele käsnaile ja pigistage seda vahu tekitamiseks.
2. Puhastage käsnaiga plekki ringjate liigutustega.

3. Niisutage plekki käsnaiga põhjalikult, laske käsnaile plekk eemaldada ilma hõõrumata.
4. Pühkige plekki pehme lapiga ja laske nahal põhjalikult kuivada

#### **Nahkpolstri kaitsmine**

1. Valage natuke nahakaitsevahendit lapile ja puhastage nahka kergete ringjate liigutustega.
2. Laske nahal ligikaudu 20 minutit kuivada.

Nahkpolstri kaitsmine muudab selle päikese UV-kiirgusele vastupidavamaks.

#### **Sellega seotud teave**

- Interjööri puhastamine (lk. 607)
- Keskekraani puhastamine (lk. 607)
- Tekstiilist sisustuse puhastamine (lk. 609)
- Turvavööde puhastamine (lk. 609)
- Põrandamattide ja logoga mattide puhastamine (lk. 609)
- Nahkkattega rooli puhastamine (lk. 611)
- Salongi plastik-, metall- ja puitosade puhastamine (lk. 611)

## Nahkkattega rooli puhastamine

Kasutage ainult Volvo soovitatud puhastusvahendeid ja autohooldustooteid. Puhastage salongi regulaarselt ja eemaldage plekid parimate tulemuste saavutamiseks kohe. Enne puhastusaine kasutamist tuleb pinda kindlasti tolmuimejaga puhastada.

### Nahkkattega rool

Nahk peab saama hingata. Ärge katke nahkkattega rooli kilega. Soovitame nahkkattega rooli puhastamiseks kasutada toodet Volvo Leather Care Kit/Wipes. Kõigepealt eemaldage mustus, tolm jms niiske käsna või riidega.

#### **!** TÄHTIS TEAVE

Teravad esemed (nt sõrmused) võivad kahjustada rooliratta nahkkatet.

### Sellega seotud teave

- Interjööri puhastamine (lk. 607)
- Keskekraani puhastamine (lk. 607)
- Tekstiilist sisustuse puhastamine (lk. 609)
- Turvavööde puhastamine (lk. 609)
- Põrandamattide ja logoga mattide puhastamine (lk. 609)
- Nahksisustuse puhastamine (lk. 610)
- Salongi plastik-, metall- ja puitosade puhastamine (lk. 611)

## Salongi plastik-, metall- ja puitosade puhastamine

Kasutage ainult Volvo soovitatud puhastusvahendeid ja autohooldustooteid. Puhastage salongi regulaarselt ja eemaldage plekid parimate tulemuste saavutamiseks kohe.

### Salongi plastik-, metall- ja puitosad

Salongidetallide ja -pindade puhastamiseks soovitame kasutada Volvo edasimüüjalt saadavat vees kergelt niisutatud fibrilleeritud või mikrokiudlappi.

Ärge kraapige ega hõõruge plekke. Ärge kasutage kunagi tugevat plekieemaldit.

#### **!** TÄHTIS TEAVE

Juhiekraani klaasi puhastamisel ärge kasutage alkoholi sisaldavat lahustit.

#### **!** TÄHTIS TEAVE

Ärge unustage, et kõrgläikega pindasid võib kogemata kergesti kriimustada. Puhastage selliseid pindu puhta kuiva mikrofiibrist riidega, kasutades väikseid ringikujulisi liigutusi. Vajaduse korral niisutage mikrofiibrilappi pisut puhta veega.

### Sellega seotud teave

- Interjööri puhastamine (lk. 607)
- Keskekraani puhastamine (lk. 607)

- Tekstiilist sisustuse puhastamine (lk. 609)
- Turvavööde puhastamine (lk. 609)
- Põrandamattide ja logoga mattide puhastamine (lk. 609)
- Nahksisustuse puhastamine (lk. 610)
- Nahkkattega rooli puhastamine (lk. 611)

## Eksterjööri puhastamine

Sõiduk tuleb pesta kohe, kui see on saanud mustaks. See tähendab, et autot on lihtsam puhastada, kuna mustus ei jää nii kõvasti kinni. Samuti vähendab see kriimustuste ohtu ja hoiab auto värskena. Pese autot autopesulas, kus on õlieraldaja. Kasutage autošampooni.

### Sellega seotud teave

- Eksterjööri puhastamine (lk. 612)
- Poleerimine ja vahatamine (lk. 612)
- Käsipesu (lk. 613)
- Automaatpesu (lk. 614)
- Survepesu (lk. 615)
- Puhastiharjade puhastamine (lk. 616)
- Välised plast-, kummi- ja viimistluskomponentide puhastamine (lk. 616)
- Velgede puhastamine (lk. 617)
- Korrosioonikaitse (lk. 618)

## Poleerimine ja vahatamine

Poleeri ja vahata autot, kui värvipind on tuhm või kui soovid värvile kanda lisakaitsekihi. Kuni ühe aasta vanust autot ei ole vaja poleerida, kuid seda võib sellel ajal vahatada. Ärge poleerige ega vahatage autot otsese päikesevalguse käes. Poleeritava pinna temperatuur võib maksimaalselt olla 45 °C (113 °F).

- Pese ja kuivata auto põhjalikult enne poleerimist või vahatamist. Eemaldage asfaldi- ja tõrvajäägid, kasutades tõrvaeemaldit või laki-bensiini. Tugevamad plekid saad eemaldada autovärvile sobiva peene küürimispastaga.
- Poleeri kõigepealt poleerimisvahendiga ning vahata seejärel vedela või tahke vahaga. Järgige hoolikalt pakendil olevaid juhiseid. Paljud vahendid sisaldavad nii poleerimisvahendit kui vaha.

### ! TÄHTIS TEAVE

Vältige plast- ja kummiosade vahatamist ja poleerimist.

Plast- ja kummiosade puhastamisel rasvaeemaldusvahendiga hõõruge neid ainult kerge survega, kui see on vajalik. Kasutage pehmet pesukäsna.

Läikivate iluistude poleerimisel võib läikiv pealispind kuluda või vigastusi saada.

Abrasiivseid poleerimisvahendeid ei tohi kasutada.

### ! TÄHTIS TEAVE

Kasutada võib ainult Volvo poolt soovitatavaid värvkatte hooldevahendeid. Muud kemikaalid, näiteks konserveerimis-, kaitse-, poleerimisvahendid jms tooted võivad värvkatet kahjustada. Sellistest kemikaalidest tingitud värvkatte kahjustused ei kuulu Volvo garantii alla.

### Sellega seotud teave

- Eksterjööri puhastamine (lk. 612)
- Käsipesu (lk. 613)
- Automaatpesu (lk. 614)
- Survepesu (lk. 615)
- Puhastiharjade puhastamine (lk. 616)
- Välised plast-, kummi- ja viimistluskomponentide puhastamine (lk. 616)

- Velgede puhastamine (lk. 617)
- Korrosioonikaitse (lk. 618)

## Käsipesu

Sõiduk tuleb pesta kohe, kui see on saanud mustaks. See tähendab, et autot on lihtsam puhastada, kuna mustus ei jää nii kõvasti kinni. Samuti vähendab see kriimustuste ohtu ja hoiab auto värskena. Pese autot autopesulas, kus on õlieraldaja. Kasutage autošampooni.

## Käsipesu

Autot pestes pidage meeles järgmisi näpunäiteid.

- Ärge peske autot otsese päikesevalguse käes. See võib põhjustada puhastusvahendi või vaha kuivamise ja pindu kahjustada.
- Peatuge ja kontrollige rehve niipea kui võimalik. Lindude väljaheidet sisaldavad kemikaale, mis kahjustavad ja muudavad autovärvi väga kiiresti. Kasutage näiteks pehmet paberi või rohkes vees immutatud svammi. Värvierinevuste kõrvaldamiseks soovitame pööruda Volvo volitatud teenindusse.
- Peske ka auto alaosa, kaasa arvatud rattakoopa ja kaitseraudu.
- Auto pesemise käigus kraapimise vältimiseks loputage kogu autot seni, kuni kogu lahtine mustus on eemaldatud. Ärge pihustage vett otse lukuaukudesse.
- Vajaduse korral kasutage väga räpastel pindadel rasvaärastusainet. Pange tähele, et sellisel juhul ei tohi pinnad olla päikesest kuumad.

- Pese käsna, autošampooni ja rohke leige veega.
- Klaasipuhasteid pese leige seebilahuse või autošampooniga.
- Kuivata auto puhta pehme seemisnaha või veekaabitsaga. Vältides veepiiskade kuivamist tugevas päikesevalguses, vähendate riski, et vajate kuivamisjälgede välja poleerimist.
- Pärast auto pesemist võib sellele jääda tõvajääke. Kasutage nende eemaldamiseks tõrvaeemaldit.

## HOIATUS

Lase mootorit puhastada alati töökojas. Kuuma mootori korral esineb tulekahjuoht.

## TÄHTIS TEAVE

Määrduvad esilaternate funktsioon võib olla kahjustatud. Puhastage neid regulaarselt, näiteks tankimise ajal.

Ärge kasutage söövitavaid puhastusaineid, vaid kasutage selle asemel vett ja mittekrüimustavat käsna.



### **i TÄHELEPANU**

Välisvalgustusel, nt esituledel ja tagatuledel võib aeg-ajalt tekkida klaasisisene kondensaad. See on normaalne, kogu välisvalgustus talub seda. Kondensaad aurustub tule seest, kui tuli mõneks ajaks sisse lülitada.

### **i TÄHTIS TEAVE**

- Enne auto pesemist veenduge, et panoraamkatuseeluk ja päikesevisiir on suletud.
- Panoraamkatuseelukil ei tohi kunagi kasutada abrasiivsete omadustega poleerimisvastat.
- Ärge kunagi kasutage panoraamkatuseelukki kummitihendil vaha.

### **i TÄHTIS TEAVE**

Pärast pesu eemaldage mustus uste ja lävepakude äravooluavade juurest.

### **Sellega seotud teave**

- Eksterjööri puhastamine (lk. 612)
- Poleerimine ja vahatamine (lk. 612)
- Automaatpesu (lk. 614)
- Survepesu (lk. 615)
- Puhastiharjade puhastamine (lk. 616)

- Välised plast-, kummi- ja viimistluskomponentide puhastamine (lk. 616)
- Velgede puhastamine (lk. 617)
- Korrosioonikaitse (lk. 618)

### **Automaatpesu**

Sõiduk tuleb pesta kohe, kui see on saanud mustaks. See tähendab, et autot on lihtsam puhastada, kuna mustus ei jää nii kõvasti kinni. Samuti vähendab see kriimustuste ohtu ja hoiab auto värskena.

### **Automaatpesu**

Automaatpesu on lihtne ja kiire viis auto pesemiseks, kuid automaatpesu abil ei pääse kõikjale. Hea tulemuse saavutamiseks on soovitatav autot pesta käsitsi või kasutada käsitsipesu automaatpesule lisaks.

### **i TÄHELEPANU**

Volvo soovib autot automaatpesulas paari esimese kuu jooksul mitte pesta, kuna värv pole veel täielikult tahenenud.

### **i TÄHTIS TEAVE**

Enne kui sõidate automaatpesulasse, lülitage välja funktsioonid Automaatpidurdamine seisu ajal ning Seisupiduri automaatne rakendamine. Kui need funktsioonid ei ole välja lülitatud, siis pidurisüsteem ummistub ja auto ei saa liikuda.

**! TÄHTIS TEAVE**

Kui autopesulas liigub auto mööda linti, tuleb järgida järgmiste suunisteid.

1. Enne auto pesemist lülitage välja automaatne vihmaandur. Vastasel korral võivad klaasipuhastid liikuma hakata ja viga saada.
2. Veenduge, et küljepeeglid on sisse klapi- tud, lisatuled kaitstud, antennid sisse tõmmatud või eemaldatud, vastasel korral võivad need automaatpesulas viga saada.
3. Sõitke autopesulasse.
4. Lülitage tunnelkonsooli lüliti abil välja automaatne pidurdamine seiskumisel.
5. Lülitage keskekraani ülakuva abil välja automaatse seisupiduri rakendamise funktsioon.
6. Lülitage mootor välja, keerates tunnel- konsooli käivitusnuppu päripäeva. Hoidke nuppu paigal vähemalt 2 sekundit.

Auto on valmis autopesula kasutamiseks.

- Välised plast-, kummi- ja viimistluskompo- nentide puhastamine (lk. 616)
- Velgede puhastamine (lk. 617)
- Korrosioonikaitse (lk. 618)

**Survepesu**

Sõiduk tuleb pesta kohe, kui see on saanud mustaks. See tähendab, et autot on lihtsam puhastada, kuna mustus ei jää nii kõvasti kinni. Samuti vähendab see kriimustuste ohtu ja hoiab auto värskena. Pese autot autopesulas, kus on õlieraldaja. Kasutage autošampooni.

**Survepesu**

Survepesu tegemisel kasutage pühkivaid liigutusi ja veenduge, et düüs ei oleks auto pinnale lähe- mal kui 30 cm (13 tolli). Ärge pihustage vett otseselt lukuaukudesse.

**Sellega seotud teave**

- Eksterjööri puhastamine (lk. 612)
- Poleerimine ja vahatamine (lk. 612)
- Käsipesu (lk. 613)
- Automaatpesu (lk. 614)
- Puhastiharjade puhastamine (lk. 616)
- Välised plast-, kummi- ja viimistluskompo- nentide puhastamine (lk. 616)
- Velgede puhastamine (lk. 617)
- Korrosioonikaitse (lk. 618)

**Sellega seotud teave**

- Eksterjööri puhastamine (lk. 612)
- Poleerimine ja vahatamine (lk. 612)
- Käsipesu (lk. 613)
- Survepesu (lk. 615)
- Puhastiharjade puhastamine (lk. 616)

## Puhastiharjade puhastamine

Sõiduk tuleb pesta kohe, kui see on saanud mustaks. See tähendab, et autot on lihtsam puhastada, kuna mustus ei jää nii kõvasti kinni. Samuti vähendab see kriimustuste ohtu ja hoiab auto värskena. Pese autot autopesulas, kus on õlieraldaja. Kasutage autošampooni.

## Klaasipuhastid

Asfalt, tolm ja soolajäägid klaasipuhastitel, samuti tuuleklaasil olevad putukad, jää jne lühendavad klaasipuhastite kasutusiga.

Puhastamisel seadke klaasipuhastid hooldus-sendis.

### **i** TÄHELEPANU

Peske kojamehi ja esiklaasi korrapäraselt leige seebivee või autošampooniga. Ära kunagi kasuta tugevaid lahusteid.

## Sellega seotud teave

- Eksterjööri puhastamine (lk. 612)
- Poleerimine ja vahatamine (lk. 612)
- Käsipesu (lk. 613)
- Automaatpesu (lk. 614)
- Survepesu (lk. 615)
- Välised plast-, kummi- ja viimistluskomponentide puhastamine (lk. 616)
- Velgede puhastamine (lk. 617)

- Korrosioonikaitse (lk. 618)

## Välised plast-, kummi- ja viimistluskomponentide puhastamine

Sõiduk tuleb pesta kohe, kui see on saanud mustaks. See tähendab, et autot on lihtsam puhastada, kuna mustus ei jää nii kõvasti kinni. Samuti vähendab see kriimustuste ohtu ja hoiab auto värskena. Pese autot autopesulas, kus on õlieraldaja. Kasutage autošampooni.

## Välised plast-, kummi- ja viimistluskomponendid

Värviliste plastosade ning kummi- ja viimistluskomponentide, näiteks läikivate liistude puhastamiseks ja hooldamiseks on soovitatav kasutada Volvo edasimüüjate juures saadaolevat spetsiaalset puhastusvahendit. Sellist puhastusvahendit kasutades tuleb täpselt järgida kasutusjuhendit.

Ärge peske autot puhastusvahendiga, mille pH väärtus on väiksem kui 3,5 või suurem kui 11,5. See võib muuta anodeeritud alumiiniumist komponentide\* värvi, nagu on joonisel näidatud. Soovitame mitte kasutada abrasiivseid poleerimisvahendeid, nagu on joonisel näidatud.



Komponendid, mida tuleb pesta pesuvahendiga, mille pH väärtus jääb vahemikku 3,5 ja 11,5.

### ! TÄHTIS TEAVE

Vältige plast- ja kummiosade vahatamist ja poleerimist.

Plast- ja kummiosade puhastamisel rasvaemaldusvahendiga hõõruge neid ainult kerge survega, kui see on vajalik. Kasutage pehmet pesukäsna.

Läikivate iluliistude poleerimisel võib läikiv pealispind kuluda või vigastusi saada.

Abraasiivseid poleerimisvahendeid ei tohi kasutada.

### ! TÄHTIS TEAVE

Ärge kasutage puhastusaineid, mille pH väärtus on alla 3,5 või üle 11,5 pH. Need võivad anodeeritud alumiiniumosi, nagu katusepakiraami ning külgakende ümbrust tuhmistada.

Ärge kasutada anodeeritud alumiiniumosadel poleerimisaineid, vastasel juhul võivad need osad tuhmistuda ja pinnatöötluste hävineda.

### Sellega seotud teave

- Eksterjööri puhastamine (lk. 612)
- Poleerimine ja vahatamine (lk. 612)
- Käsipesu (lk. 613)
- Automaatpesu (lk. 614)
- Survepesu (lk. 615)
- Puhastiharjade puhastamine (lk. 616)
- Velgede puhastamine (lk. 617)
- Korrosioonikaitse (lk. 618)

## Velgede puhastamine

Sõiduk tuleb pesta kohe, kui see on saanud mustaks. See tähendab, et autot on lihtsam puhastada, kuna mustus ei jää nii kõvasti kinni. Samuti vähendab see kriimustuste ohtu ja hoiab auto värskena. Pese autot autopesulas, kus on õlieraldaja. Kasutage autošampooni.

### Veljed

Kasutage ainult Volvo soovitatud veljepuhastusvahendit.

Tugevad veljepuhastusvahendid võivad pinda kahjustada ja tekitada kroomitud alumiiniumvelgedel plekke.

### Sellega seotud teave

- Eksterjööri puhastamine (lk. 612)
- Poleerimine ja vahatamine (lk. 612)
- Käsipesu (lk. 613)
- Automaatpesu (lk. 614)
- Survepesu (lk. 615)
- Välised plast-, kummi- ja viimistluskomponentide puhastamine (lk. 616)
- Velgede puhastamine (lk. 617)
- Korrosioonikaitse (lk. 618)

## Korrosioonikaitse

Auto on korrosiooni vastu kaitstud.

Kere korrosioonikaitse koosneb metalli kaitsekihst, kvaliteetsest värvkattest, korrosioonikaitsega ja minimaalse ülekattega metallist, kaitsvatest plastkomponentidest, kulumiskaitsest ja täiendavast roosteinhibiitori kihist haavatavates piirkondades. Šassii haavatavad vedrustuskomponendid on valmistatud korrosioonikindlast valualumiiniumist.

## Kontroll ja hooldus

Auto korrosioonikaitse ei vaja hooldamist, aga hea moodus korrosiooniohu vältimiseks on hoida auto puhtana. Vältige läikivate ilukomponentide puhastamist kangete leeliste või hapetega. Kivitäkked tuleks esimesel võimalusel parandusvärviga katta.

## Sellega seotud teave

- Eksterjööri puhastamine (lk. 612)
- Poleerimine ja vahatamine (lk. 612)
- Käsipesu (lk. 613)
- Automaatpesu (lk. 614)
- Survepesu (lk. 615)
- Puhastiharjade puhastamine (lk. 616)
- Välised plast-, kummi- ja viimistluskomponentide puhastamine (lk. 616)
- Velgede puhastamine (lk. 617)

## Auto värv

Värvitud pind koosneb mitmest kihist, see on oluline osa auto roostetõrjest ja seda tuleb seega korrapäraselt kontrollida.

Kõige tüüpilisemad värvikahjustused on kivitäk- ked, kriimustused ja kahjustused tiivarandil, ustel ja pamperitel. Rooste tekke vältimiseks tuleb kahjustunud värvipind viivitamatult parandada.

## Sellega seotud teave

- Väiksemate värvkatte kahjustuste parandamine (lk. 618)
- Värvikoodid (lk. 620)

## Väiksemate värvkatte kahjustuste parandamine

Värv on auto roostekaitse üks oluline osa ning seda tuleks seetõttu regulaarselt kontrollida. Kõige tüüpilisemad värvikahjustused on kivitäk- ked, kriimustused ja kahjustused tiivarandil, ustel ja pamperitel.

Värvikahjustuste parandamisel peab auto olema puhas, kuiv ning soojem kui 15 °C.

## Väiksemate värvkatte kahjustuste parandamine

Rooste tekke vältimiseks tuleb kahjustunud värvipind viivitamatult parandada.



### TÄHELEPANU

Kerevärv parandamisel peab värv olema puhas ja kuiv ning temperatuur peab olema vähemalt 15 °C.

### Vajalikud materjalid

- krunt<sup>25</sup> – nt plastkattega kaitseraudade jaoks on olemas spetsiaalsed nakkekrundid aerosoolpurkides.
- Alusvärv ja selge värv – saadaval pihustiballoonides või korrektureerpliatsite/kleebistena<sup>26</sup>.
- Maalriteip.
- peen liivapaber<sup>25</sup>.

Kui kahjustus ei ole metallini jõudnud, võib retušeerimisvärvi kanda otse kahjustusele pärast pinna puhastamist.

#### **i** TÄHELEPANU

Värviparanduste tegemisel peab pind olema puhas ja kuiv. Pinna temperatuur peaks olema vähemalt 15 °C (60 °F).

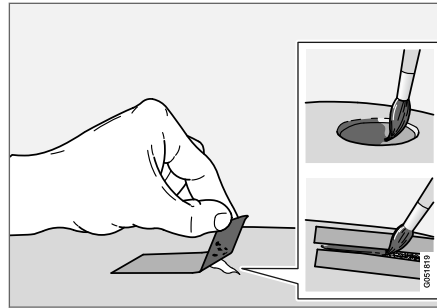

1. Asetage kahjustunud pinnale väike tükk maalriteipi. Seejärel eemaldage teip ja lahtine värv.  
Kui kahjustus ulatub metallikihini, kasutage kruntvärvi. Plastpinna kahjustuste korral tuleb parimate tulemuste saavutamiseks kasutada liimkruntvärvi – pihustage seda pihustipudeli korgi sisse ning kandke pintsliga õhukeselt pinnale.
2. Vajadusel võib enne värvimist hõõruda paiksest hästi peene abrasiivmaterjaliga (ntjärskude servade korral). Pind puhastatakse põhjalikult ja jäetakse kuivama.

3. Segage kruntvärvi hoolikalt ja kandke see kahjustunud kohale peene pintsi või tikuga. Kui kruntvärv on kuivanud, kandke peale alusvärv ja pealiskvärv.

Kriimustuste puhul toimige samamoodi, kuid katke maalriteibiga kahjustuse ümbrus, et kaitsta kahjustamata värvikihti.

Korrektureerpliatsid ja pihustusvärve saab Volvo edasimüüjate käest.

#### **i** TÄHELEPANU

Kui kivitükk ei ole metallini jõudnud ja värvikiht on vigastamata, täitke täke pärast pinna puhastamist aluspinnakattega ja läbipaistva pinnakattega.

#### Sellega seotud teave

- Auto värv (lk. 618)
- Värvikoodid (lk. 620)

<sup>25</sup> Vajaduse korral.

<sup>26</sup> Järgige juhiseid, mis on vastava toote pakendis.

## Värvikoodid

### Värvikood

Värvikoodi silt paikneb parempoolsel uksepiiril ja on nähtav, kui parempoolne tagauks on avatud.

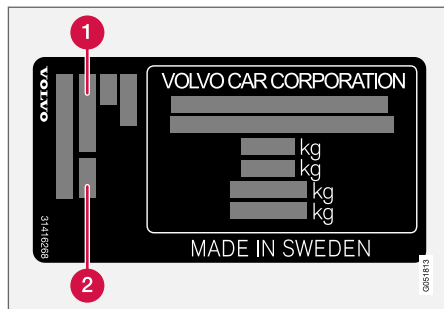

- 1 Välispinna värvikood
- 2 Sekundaarne välispinna värvikood

Oluline on kasutada täpselt sama värvi.

### Sellega seotud teave

- Auto värv (lk. 618)
- Väiksemate värvkatte kahjustuste parandamine (lk. 618)

## Tagaaknapuhasti vahetamine

Klaasipuhastajad puhastavad tuuleklaasi ja tagaklaasi veest. Koos klaasipesuvedelikuga aitavad klaasipuhastajad puhastada klaasi mustusest ja tagavad seeläbi juhtimiseks vajaliku nähtavuse. Tuuleklaasi- ja tagaaknapuhasteid saab vahetada.

### Tagaaknapuhasti vahetamine

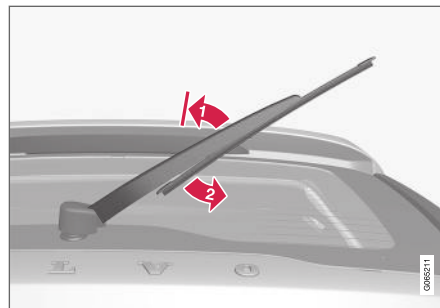

Tõstke puhasti aknalt üles ja tõmmake selle alumist osa paremale.

1. Võtke kinni klaasipuhastist ja tõstke see tuuleklaasilt üles lukustusasendisse.

### TÄHELEPANU

Hoova ülestõstmisel on poole maa peal lukustusasend, mis võib tunduda, nagu vastupanu. See lukustus takistab hoova langemist vastu esiklaasi. Klaasipuhasti harja asendamiseks tuleb hoob lukust üle tõmmata.

2. Võtke kinni puhasti alumisest osast ja tõmmake seda paremale, kuni puhasti lahti tuleb.
3. Suruge uus klaasipuhasti paika. Peaksite kuulma klõpsatust. Kontrollige, kas hari on korralikult kinni.
4. Laske puhasti alla.

### TÄHTIS TEAVE

Kontrollige klaasipuhasti harju regulaarselt. Hoolduseta jätmisel lüheneb klaasipuhasti harjade kasutusiga.

### Sellega seotud teave

- Vihmaanduri kasutamine (lk. 170)
- Tuuleklaasi- ja laternapesurite kasutamine (lk. 171)
- Automaatse tagaklaasipuhasti kasutamine tagurdamisel (lk. 173)

- Soojendusega tuuleklaasipuhasti düüsid\* (lk. 169)
- Vihmaanduri mälufunktsiooni kasutamine (lk. 171)
- Tagaaknapuhasti ja -pesuri kasutamine (lk. 172)
- Aknapesuvedeliku lisamine (lk. 623)
- Tuuleklaasi puhastiharjad teenindusasendis (lk. 622)
- Tuuleklaasi puhastiharjade asendamine (lk. 621)
- Tuuleklaasipuhastite kasutamine (lk. 168)

## Tuuleklaasi puhastiharjade asendamine

Klaasipuhastajad puhastavad tuuleklaasi ja taga-  
klaasi veest. Koos klaasipesuvedelikuga aitavad  
klaasipuhastajad puhastada klaasi mustusest ja  
tagavad seeläbi juhtimiseks vajaliku nähtavuse.  
Tuuleklaasi- ja tagaaknapuhasteid saab vahe-  
tada.

### Tuuleklaasipuhasti vahetamine

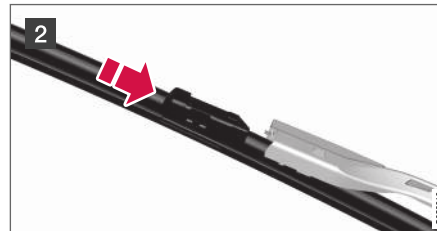
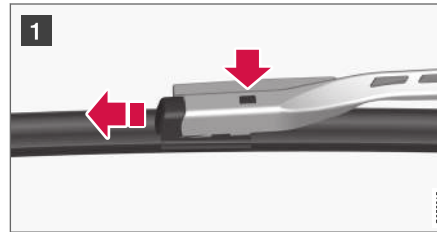

- 1 Voltige puhasti üles siis, kui see on teenindu-  
sasendis. Teenindusasend aktiveeritakse/  
inaktiveeritakse keskekraani funktsioonivaate  
kaudu, kui auto on liikumatu ja tuuleklaasi-  
puhastid ei tööta. Vajutage klaasipuhasti raa-  
mil olevat nuppu ja tõmmake puhasti selle  
hoidikuga paralleelselt välja.
- 2 Lükake uus klaasipuhasti kohale, kuni kuuled  
klõpsatust.
3. Kontrollige, kas klaasipuhasti on kindlalt pai-  
gas.
4. Asetage puhasti tagasi vastu tuuleklaasi.

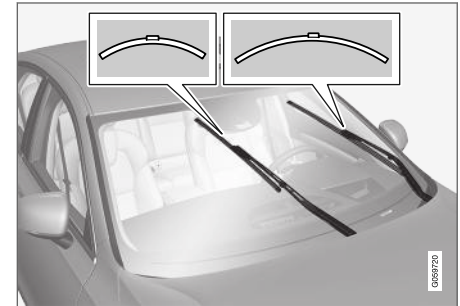

Klaasipuhasteid on eri pikkusega.

### **i** TÄHELEPANU

Klaasipuhastite harjad on erineva pikkusega.  
Juhipoolne hari on pikem kui kaassõitja-  
poolne.



#### ◀ Sellega seotud teave

- Vihmaanduri kasutamine (lk. 170)
- Tuuleklaasi- ja laternapesurite kasutamine (lk. 171)
- Automaatse tagaklaasipuhasti kasutamine tagurdamisel (lk. 173)
- Soojendusega tuuleklaasipuhasti düüsid\* (lk. 169)
- Vihmaanduri mälu funktsiooni kasutamine (lk. 171)
- Tagaaknapuhasti ja -pesuri kasutamine (lk. 172)
- Aknapesuvedeliku lisamine (lk. 623)
- Tuuleklaasi puhastiharjad teenindusasendis (lk. 622)
- Tagaaknapuhasti vahetamine (lk. 620)
- Tuuleklaasipuhastite kasutamine (lk. 168)

### Tuuleklaasi puhastiharjad teenindusasendis

Esiklaasi klaasipuhastajad tuleb näiteks väljavahetamiseks suunata hooldusasendisse (vertikaalasend).



Tuuleklaasi puhastiharjad teenindusasendis.

Selleks et tuuleklaasi puhastiharju oleks võimalik vahetada, puhastada või tõsta (näiteks jää eemaldamiseks tuuleklaasilt), peavad need olema hooldusasendis.

#### ! TÄHTIS TEAVE

Enne klaasipuhasti harjade seadmist tööasendisse veenduge, et need ei ole kinni külmunud.

### Hooldusrežiimi aktiveerimine/deaktiveerimine

Hooldusrežiimi saab aktiveerida/deaktiveerida, kui auto seisab paigal ja tuuleklaasi puhastid on välja lülitatud. Hooldusrežiimi saab aktiveerida/inaktiveerida keskekraani funktsioonivaate kaudu.



Vajutage nuppu **Klaasipuhasti hooldusasend**. Kui teenindusasend on aktiivne, süttib nupu märgutuli. Aktiveerimisel liiguvad klaasipuhastid üles. Hooldusrežiimi deaktiveerimiseks vajutage uuesti nuppu

**Klaasipuhasti hooldusasend**. Kui teenindusasend on deaktiveeritud, kustub nupu märgutuli.

Klaasipuhastid väljuvad hooldusasendist ka järgmistel juhtudel.

- Tuuleklaasi puhastamine on aktiveeritud.
- Tuuleklaasi pesu on aktiveeritud.
- Vihma andur on aktiveeritud.
- Autoga sõidetakse minema.

#### ! TÄHTIS TEAVE

Kui tööasendis olevad klaasipuhastid on tuuleklaasilt üles klapitud, tuleb need enne puhastamise, pesemise või vihmaanduri käivitamist ja enne sõidu alustamist tuuleklaasile tagasi alla klappida. See on vajalik mootorruumi kaane värvi kriimustamise vältimiseks.

## Sellega seotud teave

- Vihmaanduri kasutamine (lk. 170)
- Tuuleklaasi- ja laternapesurite kasutamine (lk. 171)
- Automaatse tagaklaasipuhasti kasutamine tagurdamisel (lk. 173)
- Soojendusega tuuleklaasipuhasti düüsid\* (lk. 169)
- Vihmaanduri mälu funktsiooni kasutamine (lk. 171)
- Tagaaknapuhasti ja -pesuri kasutamine (lk. 172)
- Aknapesuvedeliku lisamine (lk. 623)
- Tuuleklaasi puhastiharjade asendamine (lk. 621)
- Tagaaknapuhasti vahetamine (lk. 620)
- Tuuleklaasipuhastite kasutamine (lk. 168)

## Aknapesuvedeliku lisamine

Klaasipesuvedelikku kasutatakse esitulede, tuuleklaasi ja tagaakna puhastamiseks. Kui temperatuur langeb alla külmuspunkti, tuleb kasutada antifriisiga klaasipesuvedelikku.

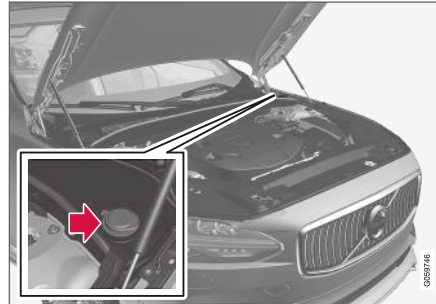

Pesuvedelikku lisatakse sinise korgiga anumasse. Anumat kasutatakse esiklaasi-, tagaklaasi- ja esitulepesuri jaoks\*

### **i** TÄHELEPANU

Kui anumal on alles ligikaudu üks liiter (1 kvart) klaasipesuvedelikku, kuvatakse juhi-  
kraanil teade **Pesuvedelik Tase madal**  
**Lisage** koos sümboliga .

**Ettenähtud kvaliteet:** Volvo soovitatav pesuvedelik – kaitseks külmumise eest külma ilma korral ja külmumistemperatuuridel.

### **i** TÄHTIS TEAVE

Kasutage Volvo originaalset klaasipesuvedelikku või selle võrdväärset pesuvedelikku, mille soovitatav pH tase jääb vahemikku 6 kuni 8; lahjendage (nt 1:1 neutraalse veega).

### **i** TÄHTIS TEAVE

Külmumistemperatuuri puhul kasutage anti-  
friisi sisaldavat pesuvedelikku, et pump, anum  
ja voolikud ei külmuks.

### Mahutavus:

- **Tulede pesuriga** sõidukid: 5,5 liitrit (5,8 kvarti).
- **Tulede pesurita** sõidukid: 3,5 liitrit (3,7 kvarti).

## Sellega seotud teave

- Vihmaanduri kasutamine (lk. 170)
- Tuuleklaasi- ja laternapesurite kasutamine (lk. 171)
- Automaatse tagaklaasipuhasti kasutamine tagurdamisel (lk. 173)
- Soojendusega tuuleklaasipuhasti düüsid\* (lk. 169)



## HOOLDUS JA TEENINDUS

- ◀◀ ● Vihmaanduri mälufunktsiooni kasutamine (lk. 171)
- Tagaaknapuhasti ja -pesuri kasutamine (lk. 172)
- Tuuleklaasi puhastiharjad teenindusasendis (lk. 622)
- Tuuleklaasi puhastiharjade asendamine (lk. 621)
- Tagaaknapuhasti vahetamine (lk. 620)
- Tuuleklaasipuhastite kasutamine (lk. 168)

SPETSIFIKATSIOONID

## Tüübitähised

Atuo kleebised sisaldavad teavet, nagu tehasetähis, tüübitähis, värvikood jne.

### Kleebise asukoht

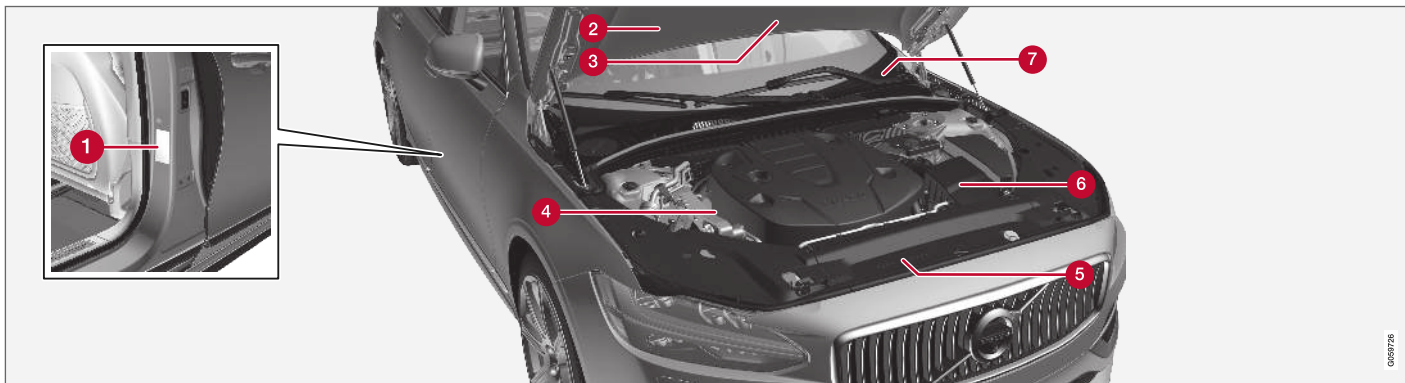

Joonis on skemaatiline – üksikasjad võivad riigist ja mudelist olenevalt erineda.

Volvo esindusega suheldes ja varuosi ja lisavarustust tellides on hea, kui tead auto tüübitähist, vermikunumbrit ja mootori numbrit.

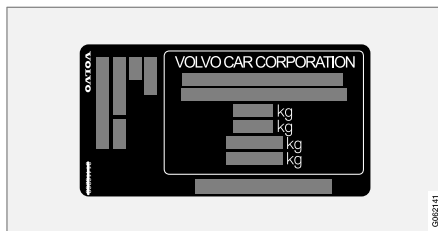

**1** Tüübitunnus, VIN-kood, lubatud maksimaalne mass ja tooni kooditunnus ning tüübi heakskiidu-

number. Silt paikneb uksepilaril ja on nähtav, kui parempoolne tagauks on avatud.



2 Külmutusainet R1234yf kasutava kliimasüsteemiga auto kleebis.

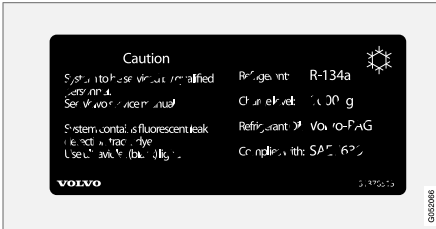

2 Külmutusainet R134a kasutava kliimasüsteemiga auto kleebis.

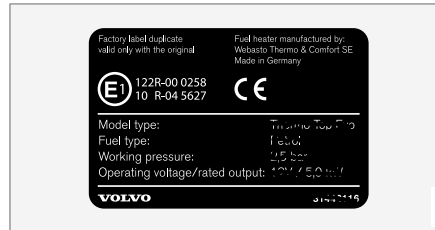

3 Seisukütteseadme kleebis.



4 Mootori tüübitunnus ja seerianumber.



5 Mootoriõli etikett.

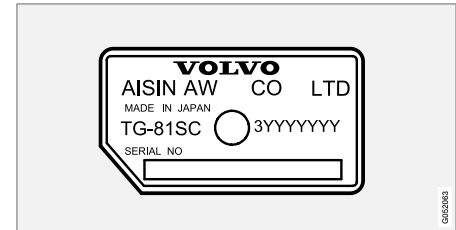

6 Käigukasti tüübitunnus ja seerianumber.



7 Auto identifitseerimisnumber - VIN-kood.

Täpsem teave auto kohta on toodud registreerimisdokumentis.

### i TÄHELEPANU

Kasutusjuhendis kujutatud andmeplaadid ei tarvitse vastata täpselt sõidukile paigaldatud andmeplaatidele. Neil kujutatakse nende ligikaudset välimust ja asukohta autos. Teie konkreetse auto andmed on esitatud teie auto andmeplaatidel.



## SPETSIFIKATSIOONID

### ◀◀ **Sellega seotud teave**

- Kliimaseade – tehnilised andmed (lk. 639)

## Mõõdud

Sõiduki gabariidid pikkus, kõrgus jne. leiate tabelist.

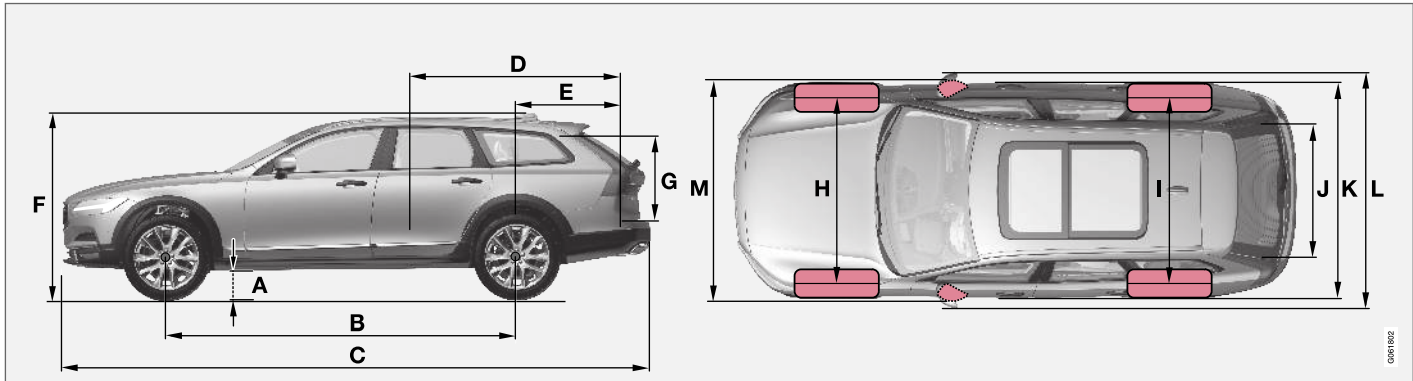

	Mõõdud	mm	tollid
A	Kliirens <sup>A</sup>	198	7,8
B	Teljevahe	2941	115,8
C	Pikkus	4939	194,4
D	Koorma pikkus, põrand, klapi- tud iste	1988	78,3
E	Koorma pikkus, põrand	1153	45,4

	Mõõdud	mm	tollid
F	Kõrgus	1543	60,7
G	Koorma kõrgus	704	27,7
H	Esirataste rööbe	1652 <sup>B</sup> 1655 <sup>C</sup>	65,0 <sup>B</sup> 65,2 <sup>C</sup>
I	Tagaratste rööbe	1643 <sup>B</sup> 1645 <sup>C</sup>	64,7 <sup>B</sup> 64,8 <sup>C</sup>

	Mõõdud	mm	tollid
J	Koorma laius, põrand	1130	44,5
K	Laius	1903 (1879 <sup>D</sup> )	74,9 (74,0 <sup>D</sup> )

## SPETSIFIKATSIOONID



	Mõõdud	mm	tollid
L	Laius koos küljepeeglitega	2052	80,8
M	Laius koos kokkupööratud küljepeeglitega	1929	75,9

A Töökaal + 2 inimest. Erineb kergelt olenevalt rehvi mõõtmetest, šassiist jms.

B Kehtib 18-/19-tolliste velgedega autode puhul.

C Kehtib 20-/21-tolliste velgedega autode puhul.

D Kere laius.

### Sellega seotud teave

- Massid (lk. 631)

## Massid

Sõiduki täismass jne. on märgitud sildile sõidukis.

Töökaal sisaldab juhi, 90% täis kütusepaagi ja kõikide vedelike kaalu.

Reisijate ja pagasi kaal ja haakekonksule langev koormus (haagise vedamise korral) mõjutavad laadimismahtu ega kajastu tühimassis.

Lubatud maksimumkoormus = Kogukaal - Töökaal.

### **i** TÄHELEPANU

Märgitud tühimass kehtib standardvarustusega autodele, s.t. ilma lisavarustuse ja tarvikuteta. See tähendab, et iga tarviku lisamisel väheneb selle kaalu võrra vastavalt auto laadimismaht.

Laadimismahtu vähendavad tarvikud on näiteks varustustasemed (nt Kinetic/Momentum/Summum), samuti muud tarvikud nagu haakekonks, pakiraam, katuseboks, helisüsteem, lisatuled, GPS, kütusel töötav küttesead, kaitsevõre, vaibad, pagasikate, elektrijamiga istmed jms.

Kindel viis oma konkreetse auto tühimassi kindlaksmääramiseks on auto ära kaaluda.

### **!** HOIATUS

Auto sõiduomadused sõltuvad selle koormusest ja koormuse jaotumisest.

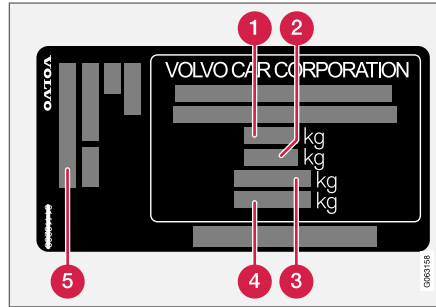

Silt paikneb uksepiilaril ja on nähtav, kui parempoolne tagauks on avatud.

- 1** Sõiduki täismass
- 2** Maksimaalne autorongi kaal (auto + haagis)
- 3** Maksimaalne esitelje koormus
- 4** Maksimaalne tagatelje koormus
- 5** Varustatuse tase

Max. koormus: Vt. registreerimisdokumenti.

Max. katusekoormus: 100 kg.

## Sellega seotud teave

- Tüübitähised (lk. 626)
- Veovõime ja kuulisurve (lk. 632)

## Veovõime ja kuulisurve

Haagise vedamise veovõime ja kuulisurve leiata tabelitest.

## Suurim lubatud täismass piduritega haagise korral

 <b>TÄHELEPANU</b>
Haagistel, mis kaaluvad rohkem kui 1800 kg, on soovitatav kasutada vibratsiooni summutajaid.

Mootor	Mootorikood <sup>A</sup>	Käigukast	Piduritega haagise maksimaalne kaal (kg)	Haagisekonksu maksimaalne koormus (kg)
T5 AWD	B4204T20	Automaatkäigukast	1800 <sup>B</sup> 2400 <sup>C</sup>	130
T5 AWD	B4204T23	Automaatkäigukast	1800 <sup>B</sup> 2400 <sup>C</sup>	130
T5 AWD	B4204T26	Automaatkäigukast	1800 <sup>B</sup> 2400 <sup>C</sup>	130
T6 AWD	B4204T27	Automaatkäigukast	1800 <sup>B</sup> 2500 <sup>C</sup>	130
T6 AWD	B4204T29	Automaatkäigukast	1800 <sup>B</sup> 2500 <sup>C</sup>	130
D4 AWD	D4204T14	Manual select	1800 <sup>B</sup> 2200 <sup>C</sup>	130

Mootor	Mootorikood <sup>A</sup>	Käigukast	Piduritega haagise maksimaalne kaal (kg)	Haagisekonksu maksimaalne koormus (kg)
D4 AWD	D4204T14	Automaatkäigukast	1800 <sup>B</sup> 2400 <sup>C</sup>	130
D5 AWD	D4204T23	Automaatkäigukast	1800 <sup>B</sup> 2500 <sup>C</sup>	130

<sup>A</sup> Mootori kood, osade numbrid ja valmistaja seerianumber on mootoril kirjas.

<sup>B</sup> Kehtib autodele, millele **ei** ole lisatud suuremat veoraskust.

<sup>C</sup> Kehtib autodele, mis on varustatud suurema veoraskuse jaoks.

### **!** TÄHTIS TEAVE

Haagisega sõitmisel on lubatud sõiduki kogukaalu (koos haagisega) ületada 100 kg (220 naela) võrra, eeldusel, et maksimaalne sõidukiirus on 100 km/h (62 miili tunnis). Kinni tuleb pidada sõidukitele kehtivatest riiklikest seadustest (näiteks lubatud sõidukiirusest).

### Suurim lubatud täismass piduriteta haagise korral

Piduriteta haagise maksimaalne kaal (kg)	Haagisekonksu maksimaalne koormus (kg)
750	50

### Sellega seotud teave

- Tüübitähised (lk. 626)
- Massid (lk. 631)
- Haagisega sõitmine (lk. 457)
- Haagise stabiilsusabisüsteem\* (lk. 459)

## Mootorispetsifikatsioonid

Iga võimaliku mootorivaliku tehnilised spetsifikatsioonid (võimsus jne.) leiate allolevast tabelist.

<b>i</b> <b>TÄHELEPANU</b>
Kõiki mootoreid kõikidel turgudel ei turustata.

Mootor	Mootorikood <sup>A</sup>	Väljund (kW/rpm)	Väljund (hj/p/min)	Max nimivõimsus (kW/rpm)	Max nimivõimsus (hj/p/min)	Pöördemoment (Nm/rpm)	Silindrite arv
T5 AWD	B4204T20	183/5500	249/5500	-	-	350/1500-4500	4
T5 AWD	B4204T23	187/5500	254/5500	208/5500	282/5500	350/1500-4800	4
T5 AWD	B4204T26	184/5500	250/5500	-	-	350/1800-4800	4
T6 AWD	B4204T27	235/5700	320/5700	-	-	400/2200-5400	4
T6 AWD	B4204T29	228/5700	310/5700	-	-	400/2200-5100	4
D4 AWD	D4204T14	140/4250	190/4250	-	-	400/1750-2500	4
D5 AWD	D4204T23	173/4000	235/4000	-	-	480/1750-2250	4

<sup>A</sup> Mootori kood, osade numbrid ja valmistaja seerianumber on mootoril kirjas.

## Sellega seotud teave

- Tüübitähised (lk. 626)
- Mootoriõli – tehnilised andmed (lk. 635)
- Jahutusvedelik – tehnilised andmed (lk. 638)

**Mootoriõli – tehnilised andmed**

Mootorikohased mootoriõli margid ja kogused leiate tabelist.

Volvo soovitab:



Mootor	Mootorikood <sup>A</sup>	Õlimark	Maht, s.h õlifilter (liitrit)
T5 AWD	B4204T20	Castrol Edge Professional V 0W-20 või VCC RBS0-2AE 0W-20	umbes 5,6
T5 AWD	B4204T23		umbes 5,6
T5 AWD	B4204T26		umbes 5,6
T6 AWD	B4204T27		umbes 5,6
T6 AWD	B4204T29		umbes 5,6
D4 AWD	D4204T14	Castrol Edge Professional V 0W-20 või VCC RBS0-2AE 0W-20	umbes 5,2
D5 AWD	D4204T23		umbes 5,2

<sup>A</sup> Mootori kood, osade numbrid ja valmistaja seerianumber on mootoril kirjas.

◀◀ **Sellega seotud teave**

- Tüübitähised (lk. 626)
- Mootoriõli jaoks ebasoodsad sõidutingimused. (lk. 637)
- Mootoriõlitaseme kontrollimine ja selle lisamine (lk. 581)
- Mootoriõli (lk. 580)

## Mootoriõli jaoks ebasoodsad sõidutingimused.

Ebasoodsad sõidutingimused võivad viia ebanormaalset kõrge õlitemperatuuri või õlikuluni. Mõned näited raskete sõiduolude kohta.

Kontrollige õlitaset sagedamini, kui sõidate pikka aega:

- haagiste või haagissuvilatega
- mägedes
- suurel kiirusel
- madalamatel temperatuuridel kui  $-30\text{ }^{\circ}\text{C}$  ( $-22\text{ }^{\circ}\text{F}$ ) või kõrgematel kui  $+40\text{ }^{\circ}\text{C}$  ( $+104\text{ }^{\circ}\text{F}$ ).

See kehtib ka lühemate vahemaade läbimise kohta külma ilmaga.

Ebasoodsate sõidutingimuste korral valige täis-sünteetiline mootoriõli. See annab mootorile lisakaitse.

Volvo soovitab:



## ! TÄHTIS TEAVE

Mootori hooldusvälba nõuete täitmiseks on tehases mootorisse valatud spetsiaalselt kohandatud sünteetiline õli. Õli on hoolikalt valitud, arvestades vajalikku tööaega, käivitumisomadusi, kütusekulu ja keskkonnamõju.

Soovitavate hooldusvälpade rakendamiseks on oluline, et kasutatakse tunnustatud mootoriõli. Kasutage ettenähtud mootoriõli nii õli lisamisel kui vahetamisel. Vastasel korral võib väheneda mootori tööaeg, halveneda käivitamisomadused ning suurendada kütusekulu ja mõju keskkonnale.

Kui ettenähtud marki ja viskoossusega õli ei kasutata, võivad mootoriosad kahjustuda. Volvo Car Corporation ütleb lahti kogu vastutusest mis tahes sellise kahjustuse eest.

Volvo soovitab lasta õli vahetada volitatud Volvo teeninduses.

## Sellega seotud teave

- Mootoriõli – tehnilised andmed (lk. 635)
- Mootoriõli (lk. 580)

## Jahutusvedelik – tehnilised andmed

**Ettenähtud kvaliteet:** Volvo poolt soovitatav jahutusvedelik, segatud 50% veega<sup>1</sup>, vt pakendil. Kui te pole kindel, võtke ühendust Volvo edasimüüjaga.

Terviseohtude vältimiseks ei tohi erinevat tüüpi glükoole segada.

## Sellega seotud teave

- Jahutusvedeliku lisamine (lk. 582)

## Käigukastiõli – tehnilised andmed

Normaalsete sõidutingimuste korral ei ole käigukastiõli vaja selle kasutusea jooksul vahetada. Raskete sõiduolude korral võib see siiski olla vajalik.

### Manuaalkäigukast

Ettenähtud käigukastiõli:	BOT 350M3
---------------------------	-----------

### Automaatkäigukast

Ettenähtud käigukastiõli:	AW1
---------------------------	-----

## Pidurivedelik – tehnilised andmed

Tehnilist vedelikku pidurite hüdraulikasüsteemis nimetatakse pidurivedelikuks ja see on vajalik surve ülekandmiseks nt. piduripedaalilt läbi pidurite peasilindri ühele või mitmele töösilindrile, mis omakorda aktiveerivad mehaanilise pidurisüsteemi.

**Ettenähtud kvaliteet:** Volvo ehtne Dot 4 klass 6 või samaväärne.

<b>i TÄHELEPANU</b>
Soovitavalt peaks pidurivedelikku vahetama või lisama volitatud Volvo teeninduses.

## Sellega seotud teave

- Mootoriruumi ülevaade (lk. 579)

<sup>1</sup> Vesi peab vastama standardile STD 1285.1.

## Kütusepaagi maht

Kütusepaagi täitemahu leiaste alljärgnevast tabelist.

	Kõik mudelid
Liitrid (ligikaudu)	60
USA gallonid (ligikaudu)	15,9

## Sellega seotud teave

- Kütuse tankimine (lk. 441)

## AdBlue®2 paagi maht

Lisandi AdBlue taastäidetava paagi maht on umbes 11,5 liitrit.

## Sellega seotud teave

- AdBlue® taseme kontrollimine ja lisamine (lk. 448)

## Kliimaseade – tehnilised andmed

Auto kliimaseadmes on kasutusriigist sõltuvalt freoonivaba külmutusaine R1234yf või R134a. Kliimaseadme külmutusaine tüübi kohta vaadake teavet mootoriruumi katte siseküljel olevalt kleebiselt.

Kliimaseadmes kasutamiseks ettenähtud vedelike ja määrdeainete tüübid ja mahud on toodud allolevates tabelites.

## Kliimaseadme kleebis

### Külmutusaine R134a kleebis

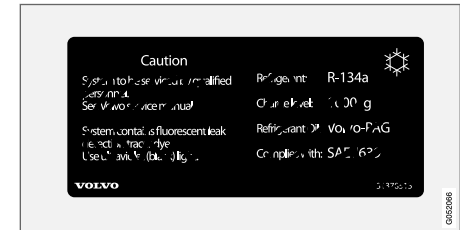

<sup>2</sup> Registreeritud kaubamärk, mis kuulub ettevõttele Ver-band der Automobilindustrie e.V. (VDA)

◀◀ **Külmutusaine R1234yf kleebis**



**Külmutusaine R1234yf sümbolite selgitus**

Tähis	Tähendus
	Ettevaatust
	Mobiilne kliimasüsteem (MAC)
	Määrdeaine tüüp

Tähis	Tähendus
	Mobiilse kliimasüsteemi (MAC) hooldamiseks on vajalik väljaõppe saanud tehnik
	Süttimisohklik külmutusaine

**Külmutusagens**

**Külmutusainega R134a autod**

Kaal	Ettenähtud kvaliteet
700 g (1,54 naela)	R134a

**⚠ HOIATUS**

Kliimaseadmesüsteem sisaldab rõhu all külmutusagensit R134a. Seda süsteemi võib teenindada ja remontida ainult volitatud teenindus.

**Külmutusainega R1234yf autod**

Kaal	Ettenähtud kvaliteet
650 g	R1234yf

**⚠ HOIATUS**

Kliimaseadmesüsteem sisaldab rõhu all külmutusagensit R1234yf. SAE J2845 (tehnikute koostöö mobiilse A/C-süsteemi külmutusagensite ohutu hoolduse ja sisalduse alal) nõuete kohaselt tohivad külmutusagensisüsteemi hooldada ja parandada ainult vastava väljaõppe ja sertifikaadiga tehnikud, et tagada süsteemi ohutus.

**Kompressoriõli**

Kogus	Ettenähtud kvaliteet
60 ml (2,03 fl. oz.)	PAG SP-A2

**Aurusti**

**⚠ TÄHTIS TEAVE**

A/C-süsteemi aurustit ei tohi kunagi parandada ega asendada kasutatud aurustiga. Uus aurusti peab olema sertifitseeritud ja tähistatud SAE J2842 nõuete kohaselt.

**Sellega seotud teave**

- Kliimaseadme hooldamine (lk. 578)

## Kütusekulu ja CO<sub>2</sub>-heitkogused

Sõiduki kütusekulu mõõdetakse liitrites 100 km kohta ja CO<sub>2</sub>-heitkoguseid grammides kilomeetri kohta.







### Selgitus

CO <sub>2</sub>	grammi CO <sub>2</sub> /km
	liitrid / 100 km

	linnasõit
	maanteesõit
	kombineeritud sõit

man	manuaalkäigukast
aut	automaatkäigukast

 <b>TÄHELEPANU</b>
Kui kütusekulu ja heitmete andmed puuduvad, on need esitatud lisas.

							
		CO <sub>2</sub>		CO <sub>2</sub>		CO <sub>2</sub>	
T5 AWD (B4204T26)	aut	211	9,2	142	6,2	167	7,3
T6 AWD (B4204T29)	aut	225	9,9	149	6,6	177	7,8
D4 AWD (D4204T14)	man	159	6,1	120	4,6	134	5,1
D4 AWD (D4204T14)	aut	162	6,2	124	4,7	138	5,2
D5 AWD (D4204T23)	aut	159	6,1	128	4,9	139	5,3

Ülal esitatud tabelis olevad kütusekulu ja heitkoguste väärtused põhinevad spetsiaalsetel ELi sõidutsüklitel (vt allpool), mis kehtivad tühimassi

järgi baasversiooni autodele ilma lisavarustusega. Auto kaal võib olenevalt varustustasemest suure-

neda. See koos autole laaditud koormaga suurendab kütusekulu ja CO<sub>2</sub>-heitkoguseid.



◀ Põhjuseid, miks kütusekulu on kõrgem kui tabelis esitatud väärtused, on mitmeid. Näiteks:

- autos on lisavarustus, mis suurendab kaalu.
- Sõidustiil.
- Kui sõiduki baasversioonile paigaldatud standardsete rehvide asemele paigaldatakse teised rehvid, võib suurene da veeretakistus.
- Mida suurem on kiirus, seda suurem on õhutamistus.
- Kütuse kvaliteet, tee- ja liiklustingimused, ilm ja auto seisukord.

Ülal esitatud näidete kombinatsioon võib kütusekulu oluliselt suurendada.

Kütusekulu võib olla väga erinev, võrreldes ELi sõidutsüklitega (vt allpool), mida kasutatakse auto sertifitseerimisel ja millel põhinevad tabelis esitatud väärtused. Lisateabe saamiseks vaadake viidatud eeskirju.

### **i TÄHELEPANU**

Äärmuslikud ilmaolud, haagise vedamine või sõit kõrgmäestikus ning kütusekvaliteet on tegurid, mis suurendavad oluliselt auto kütusekulu.

### **ELi sõidutsüklid**

Ametlikud kütusekulu väärtused põhinevad kahel ühtlustatud sõidutsüklil laborikeskkonnas („EL-i sõidutsüklid“), mis vastavad eeskirjadele EU

Regulation no 692/2008 ja 715/2007 (Euro 5 / Euro 6), 2017/1151 ja 2017/1153. Kuna sõidutsükleid kasutatakse ka kvaliteedikontrolliks, kehtivad katse korratavusele ranged nõuded. Seetõttu viiakse katseid läbi kontrollitud viisil ja ainult auto põhifunktsioonidega (nt kliimaseade, raadio jms on välja lülitatud). Seetõttu ei esinda ametlikud tulemused väärtusi, mida näete tege-liku kasutamise ajal.

Eeskirjad kehtivad sõidutsüklitele "Linnasõit" ja "Maanteeõit":

- **Linnasõit** – mõõtmine algab mootori külma käivitamisega. Sõitmist simuleeritakse.
- **Maanteeõit** – autoga kiirendatakse ja pidurdatakse kiirusel 0-120 km/h (0-75 mph). Sõitmist simuleeritakse.

Kombineeritud sõidu ametlik väärtus, mis on näidatud tabelis, on kombinatsioon linnasõidu ja maanteeõidu sõidutsüklitest vastavalt õiguslikele nõuetele.

Süsiniidoksiidi heitkoguste (CO<sub>2</sub>-heitkogused) kindlaks määramiseks kahe sõidutsükli ajal koguti heitgaase. Heitgaase analüüsiti seejärel, et määrata kindlaks CO<sub>2</sub>-heitkoguste väärtus.

### **Sellega seotud teave**

- Tüübitähised (lk. 626)
- Massid (lk. 631)
- Ökonoomne sõiduviis (lk. 438)

**Kinnitatud ratta- ja rehvisuurused**

Teatud riikides ei ole kõik lubatud mõõdud kirjas auto registreerimisdokumendis või muudes

dokumentides. Järgmises tabelis on esitatud kõik velgede ja rehvide heakskiidetud kombinatsioonid.

✓ = tunnustatud

Mootor	man/ aut	235/55R18 7,5x18x50,5	235/50R19 7,5x19x50,5	245/45R20 8x20x49,5	245/40R21 8x21x49,5
T5 AWD (B4204T20)	aut	✓	✓	✓	✓
T5 AWD (B4204T23)	aut	✓	✓	✓	✓
T5 AWD (B4204T26)	aut	✓	✓	✓	✓
T6 AWD (B4204T27)	aut	✓	✓	✓	✓
T6 AWD (B4204T29)	aut	✓	✓	✓	✓
D4 AWD (D4204T14)	man	✓	✓	✓	✓
D4 AWD (D4204T14)	aut	✓	✓	✓	✓
D5 AWD (D4204T23)	aut	✓	✓	✓	✓

**Sellega seotud teave**

- Väikseim lubatud rehvi koormusindeks ja rehvide kiirusklass (lk. 644)
- Tüübitähised (lk. 626)
- Rehvi mõõdutähis (lk. 527)
- Rataste (velgede) mõõdutähis (lk. 528)

## Väikseim lubatud rehvi koormusindeks ja rehvide kiirusklass

Tabelis allpool on näidatud minimaalne lubatud koormusindeks (LI) ja minimaalne lubatud kiirusklass (SS).

Mootor		man/ aut	Minimaalne lubatud koormusindeks (LI) <sup>A</sup>	Minimaalne lubatud kiirusklass (SS) <sup>B</sup>
T5 AWD	B4204T20	aut	96	V
T5 AWD	B4204T23	aut	96	V
T5 AWD	B4204T26	aut	96	V
T6 AWD	B4204T27	aut	96	V
T6 AWD	B4204T29	aut	96	V
D4 AWD	D4204T14	man	96	V
D4 AWD	D4204T14	aut	96	V
D5 AWD	D4204T23	aut	96	V

<sup>A</sup> Rehvi koormusindeks peab olema tabelis märgituga vähemalt võrdne või suurem.

<sup>B</sup> Rehvi kiirusklass peab olema tabelis märgituga vähemalt võrdne või suurem.

### Sellega seotud teave

- Kinnitatud ratta- ja rehvisuurused (lk. 643)
- Lubatud rehvirõhud (lk. 645)
- Tüübitähised (lk. 626)
- Rehvi mõõdutähis (lk. 527)
- Rataste (velgede) mõõdutähis (lk. 528)

## Lubatud rehvirõhud

Mootorikohased ettenähtud rehvirõhud leiate tabelist.

### TÄHELEPANU

Kõik mootorid, rehvid või nende kombinatsioonid ei pruugi olla alati kõikidel turgudel saadaval.

Mootor	Rehvimõõt	Kiirus	Koormus, 1-3 inimest		Max. koormus		ECO-rõhk <sup>A</sup>
			Esiosa (kPa) <sup>B</sup>	Taga (kPa)	Esiosa (kPa)	Taga (kPa)	Ees/taga (kPa)
Kõik mootorid	235/55 R18	0–160 km/h (0–100 miili/h)	240	240	260	260	260
	235/50 R19						
	245/45 R20	160+ km/h (100+ miili/h)	250	250	280	280	–
	245/40 R21						
Ajutine varuratas		max 80 km/h (max 50 mph)	420	420	420	420	–

A Ökonoomne sõit.

B Teatud riikides on SI-ühiku "Pascal" kõrval ka "bar": 1 bar = 100 kPa.

## Sellega seotud teave

- Tüübitähised (lk. 626)
- Rehvirõhu kontrollimine (lk. 530)
- Kinnitatud ratta- ja rehvisuurused (lk. 643)



# TÄHESTIKULINE SISUJUHT

# TÄHESTIKULINE SISUJUHT

## 1, 2, 3 ...

4WD 424

## A

Abiaku 594

Abi kokkupõrke ohu korral 372, 373, 374,  
375, 376, 377, 378, 379

Abi sümbolid ja sõnumid kokkupõrke ohu  
korral 379

ABS  
ABS-süsteem 409

AC (Kliimaseade) 216

ACC – Kohanduv püsikiirusehoidja 293,  
295, 296, 297, 298, 299, 300, 302, 303,  
304, 305, 307

Adaptiivne kiirushoidik 293, 295, 296,  
297, 298, 299, 300, 302, 303, 304, 305, 307  
ajaintervalli seadmine 299, 300  
funktsioon 293  
kiiruse juhtimine 297, 298  
kiirushoidiku funktsioonide muutmise 305  
möödasõit 302  
radarandur 323  
Veatsing 304

AdBlue 447

lisamine 448

paagi mahutavus 639

Sümbolid ja teated 450

toimimine 447

Ajutise kasutusega tagavararatas  
tagavararatas 541

Aken  
päikesesirm 161

Aknad ja klaas 158

Aktiivne parkimisabi 394, 395, 398, 399,  
400, 401

funktsioon 394, 395, 399, 400, 401

Piirangud 399

Sümbolid ja teated 401

toimimine 395, 398

Aktiivsed kurvitudel 149

Aku 453, 591  
ülekoormus 453

Alarm 265

liikumise- ja kallutusandurid 266

signalisatsiooni piiratud toime 268

välja lülitamine 267

Alkolukk 408, 409

alkolukust kõrvale hiilimine 408

Allamägesõidu juhtimine 436, 437

Allergiaid ja astmahoogusid põhjustavad  
ained. 194

Andmed  
auto ja teeninduse vahel edastamine 570  
salvestus 34

Andmeliingi ühendus 37

Andmete jagamine 512

Android Auto 495, 497

andurid  
Kliimaseade 191  
Õhukvaliteet 194

Antenn  
asukoht 255

Apple CarPlay 491, 492, 494

Audio ja meedia 472

Audio settings 472, 504  
meediume esitama 483, 484  
Teatetekst 504  
Telefon 505

Augu paranduskomplekt 545

Auto funktsioonid  
keskekraanil 112

Auto hold 415

Auto hooldamine 612, 613, 614, 615,  
616, 617

Nahksisu 610

Auto infosüsteem (Audio ja meedia) 472

## TÄHESTIKULINE SISUJUHT

Automaatkliimaseade	207	Auto tõstmine	575	Clean Zone	193
Automaatkäigukast	418	Avarii, vt. Kokkupõrge	40	CO2 heide	641
haagis	457	Avariirežiim	417	Corner Traction Control	273
madalama käigu sisselülitamine	422	AWD, nelikvedu	424	Cross Traffic Alert – CTA	353, 354, 355, 356
õli	638			CZIP (Puhta salongi pakett)	194
Automaatlülitusega kaugtuled	147			CTA – Cross Traffic Alert	353, 354, 355, 356
Automaatne kiiruspiiraja	281, 283, 284	<b>B</b>			
Automaatne lukustamine	259				
Automaatne mootori seiskamine					
automaatne seiskamine	429	bensiinimootor	443	<b>D</b>	
Automaatne taaslukustamine	231, 253	BLIS	349, 350, 351		
Automaatpesu	614	BLIS-süsteemi teated	352	Digitaalraadio (DAB)	481
Automaatpidur	415	BLIS veateated	352	Diisel	444
aktiveerimine ja deaktiveerimine	416	Bluetooth		kütuse lõppemine	445
pärast kokkupõrget	417	autot Internetiga ühendama	507	Diisli tahmafilter	446
Automodem		Seaded	505	DivX®	488
autot Internetiga ühendama	508	Telefon	497	Drive-E	
Seaded	509	ühendamine	489	Keskkonnafilosoofia	28
Auto olek	572	Broneerige teenindus ja remont	572	Driver Alert Control	363
Rehvirõhk	534			Driver support system	272
Autopesula	612, 613, 614, 615, 616, 617				
Autopuhkus	439	<b>C</b>			
Autos Interneti-ühenduse loomine					
auto modemi kaudu	508	CD-mängija	487	<b>E</b>	
mobiiliseadme kaudu (WiFi)	507	City Safety koos takistusest kõrvalepõikamisega	343		
mobiilsideseadme kaudu (Bluetooth)	507	City Safety ristuvus liikluses	342, 343	ECO-rõhk	531, 645
puuduv või halb ühendus	510	City Safety™	336, 337, 339, 340, 344, 347	Eelsoojendus	217
				käivitama/seiskama	217
				Taimer	218

Elektriline panoraamkatus	165
Elektriline seisupidur	412
Elektriline tagaluuk	259
Elektrilised aknatõstukid	159, 160
muljumiskaitse	158
Elektriliselt juhitud iste	177
Elektrisoojendus	
Aknad	210, 211
Istmed	203, 204
rool	206
Elektrisüsteem	591
Energiasäästurežiim	453
Esiiste	
Elektrisoojendus	203, 204
Kliimaseade	201
Temperatuur	214
Tuulutus	205
Ventilaator	212
Esiiste, elektriliselt juhitud	177
istme reguleerimine	177
kaassõitja istme reguleerimine juhiist- melt	183
Küljetoed	181
Massaaž	179, 180, 181
multifunktsionaalne juhtimine	179,
180,	181,
181,	182
mälufunktsioon	178, 179
Nimmetugi	182

Esiiste, manuaalne	176
Esiklaasinäidik	132
aktiveerimine ja deaktiveerimine	133
puhastamine	608
Seaded	134
tuuleklaasi vahetus	579
Esitulede kõrguse reguleerimine	144
Esitulede valgusvihk	
kõrguse reguleerimine	144
Esmaabi	566
Esmaabikomplekt	566
Esmaabi varustus	
Esmaabikomplekt	566
ohukolmnurk	567
Etanoolisisaldus	
maksimaalselt 10-protsendiline sisal- dus	443
<b>F</b>	
Four-C	433
FSC, keskkonnamärgistus	23
Funktsiooni Driver Alert Control piirangud	365

**G**

Gabariidid	629
Gracenote®	486
GSI - käiguvahetusabi	423

**H**

haagis	459
haagise vedamine	457
kaabel	458
Lambid	460
Haagis	
lengerdamine	459
Haagise stabiilsusabi	459
Haagise stabiilsussüsteem	274
Haakekonks	454
kokkupandav	455
Tehnilised andmed	455
HDC	436
Heitgaasid	641
Heitgaaside süsteem	447
Helisignaal	187
Hoiatuse märgutuli	
stabiilsus- ja veojõukontrolli süsteem	273

## TÄHESTIKULINE SISUJUHT

Hoiatusheli		Immobilisaator	241	mälufunktsioon, esiiste	178, 179
Seisupidur	414	Immobilisaator	241	Tuulutus	205
Hoiatuslamp		Individaalne sõidurežiim	424	ITPMS - kaudne rehvirõhu seiresüsteem	532
Adaptiivne kiirushoidik	295	Infoekraan	75, 79		
Hoiatussümbolid	87	Instrumentid ja juhtnupud	72, 73	<b>J</b>	
ohutus	40	Instrumentide valgustus	155		
HomeLink®	465	Integreeritud turvatool	67	Jahutusaine	578
kasutamine	467	suunamine alla	68	kliimaseade	639
programm	466	ülestõstmine	67	Jahutussüsteem	
Hooldus		IntelliSafe		ülekuumenemine	452
Roostekaitse	618	Juhi abistamine	30	Jahutusvedelik	638
Hooldusgraafik	570	Internet, vt Interneti-ühendusega auto	506	Jahutusvedeliku lisamine	582
Hädaolukorra rehviparanduskomplekt		Interneti-ühendusega auto	506	Jalakäijakaitse süsteem	42
kasutuselevõtt, järelkontroll	545	auto andmete saatmine	573	Jalgpidor	409
Rehvi täitma	548	broneerige teenindus ja remont	572	Jalgrattahoidja	
hädapidurituled	152	puudev või halb ühendus	510	haakekonksule paigaldatav	461
Häälvalimine	135	süsteemiuuendused	571	Jalgratturiandur	340
Kliimaseade	192	Intervallpuhastus	169	Juhi ekraan	
raadio ja meedia	138	iPod®, ühendamine	489	rakenduste menüü	94, 95
Seaded	138	Isikuandmed (Privaatsuspoliitika)	35	Teated	96
Telefon	137	Iste, vt. Istmed	176	Juhi profiil	127
		Istmed		muutma	129
		elektriliselt juhitud esiiste	177	valik	128
		Elektrisoojendus	203, 204	Juhi tegevus	83
		kaelalüli kaitsesüsteem	41	Juhi valvsusabi	
		manuaalne esiiste	176	toimimine	364, 365
<b>I</b>					
IAQS (Õhukvaliteedisüsteem)	194				
ID, Volvo	26				

Juhtimine		Kallutusandur	266	Keel	122
jahutussüsteem	452	Kapotikaas, avamine	577	Kell, seadmine	84
Koos haagisega	457	Kasutusjuhend	21	Keskekraan	
Juhtseadmete valgustus	155	keskekraanil	17, 18	funktsioonikuva	112
Jõuülekanneosade		mobiilis	20	Klaviatuur	116
Käigukast	417	ökomärgistamine	23	kliimaseade	201
Järelkäruuga sõitmine		Kasutusteave	16	kuvad	106
haakekonksule langev suurim lubatud		Katalüüsneutralisaator		lülita välja ja muuda helitugevust	121
koormus	632	Parandused	462	muuda välimust	121
pukseerimisvõime	632	Kate		puhastamine	607
		pakiruum	563	Seaded	122, 123, 124
		Katusekoormus, max kaal	631	sümbolid olekuribal	114
		Katuseluuk		Teated	130, 131
		muljumiskaitse	158	toimimine	103, 106, 109, 114
		Katuseraamid	560	ülevaade	100
		Kaugjuhtimine, HomeLink®		Keskkond	28
		programmeeritav	465	kesklukustus	256
		Kaugjuhtimisega immobilisaator	241	Key tag	229
		Kaugjuhtimisepult, tüübikinnitus	243	Kiirusehoidik	285, 286
		Kaugjuhtimisepult-võti	229	Kiirusepiirik	277, 280, 281, 284
		juhi profiiliga ühendama	129	ajutine väljalülitamine	279
		kadumine	237	deaktiveerimine	280
		liigenduv muukliist	239	käivitamine	278
		patarei vahetamine	234	Kiirushoidik	
		Võimalik läbisõit	233	ajutine väljalülitamine	287, 288
		Kaugtuled	147	deaktiveerima	289
		Kauguendused	571	kiiruse juhtimine	286
				Kiirusindeksid, rehvid	527

## K

Kaamera	332				
Kaameraandur	344				
Kaameraanduri veaotsing	333				
Kaassõitja turvapadja väljalülitusnupp	50				
kaelalüli kaitseüsteem	41				
Kaitsevõre	564				
Kaitsmed					
kindalaeka all	601				
mootoriruumis	598				
pakiruumis	604				
vahetamine	597				
Üldist	596				
Kaitsmekarp	596				

## TÄHESTIKULINE SISUJUHT

Kiiruskaamera	362	Kokkupõrge	40, 43, 47, 53	Käigukastiõli	
Kindalaegas	557	Kokkupõrke hoiatus	336, 348	mark	638
Kivitätked ja kriimustused	618, 620	Kokkupõrke hoiatussüsteem		Käiguvahetuse blokaatori vabastamine	422
Klaas		Jalakäijaandur	340	Käiguvahetuse näidik	423
lamineeritud/tugevdatud	158	radarandur	323	Käivitage auto	404
Klaasipuhastid		Kompass	468, 469	Käivitusabi	453
Töoasend	622	kalibreerimine	469	Käsipidur	412
vahetamine	620, 621	Konditsioneer	216	Kätepesu	613
Klaviatuur	116, 119	Kontrollsümbolid	85	Külglibisemiskontroll	273
keele muutmine	119	Koormakate	562, 563	Külgspeeglid	162, 163
kleebised		Koormakinnitusaasad		Lähtestamine	163
asukoht	626	pakiruum	561	Pimestuskaitse	162
Kliimaseade	190, 201, 216	Korrosioonikaitse	618	Külgturvapadi	52
andurid	191	Kotihoidja	560	Küljepeeglite lähtestamine	163
hääljuhtimine	192	Kulumisnäituriid	529	Kütteseade	224
isereguleerimine	207	Kurvituled	150	Lisakütteseade	226
Jahutusaine	639	Kõvaketas		Seisukütteseade	225
keskekraan	201	ruum	514	Kütus	442, 443, 444
kogetud temperatuur	191	Käiguasendid		identifikaator	443, 444
Parkla	216	Automaatkäigukast	418	kütusekulu	641
Tagaiste	201	Käigukangilukustus	421	Kütuse aur	442
temperatuuri hoidmine	214, 215	deaktiveerimine	422	Kütusemöödik	79
ventilaatori juhtseade	212, 213	Käigukast	417	Kütuseosakeste filter	444
vööndid	190	automaatne	418	Kütusepaak	
Kliimaseade, ECO	427	manuaalne	418	maht	639
Kliimaseade, vedelik					
maht ja klass	639				
Kokkulükatavad elektrilised küljepeeglid	163				



## TÄHESTIKULINE SISUJUHT

Mootori seiskamine	405
Mootorispetsifikatsioonid	634
Mootori temperatuur	
kõrge	452
Mootorit välja lülitama	405
Mootoriõli	580, 637
filter	580
lisamine	581
mark ja kogus	635
rasked tööolud	637
Mootori õlitaseme kontrollimine	581
Mootori ülekuumenemine	452
Muljumiskaitse	158
Lähtestamine	159
Muster	529
Mustrisügavus	529, 543
Mõõdikud	
kütusemõõdik	79
Mõõtevarras, elektrooniline	581
Mõõtmed	629
Haakekonks	455
mäest laskumise abisüsteem	436
aktiveerimine funktsiooninupuga	437
Mägipidur	
Mägipidur (HSA)	416
Möödasõidu abisüsteem	302, 318, 319

## N

Nahksisu, pesemisjuhid	610
Nelikvedu, (AWD)	424
Nelikvedu (AWD)	424
Niiskuse kogunemine esituledesse	613, 614, 615, 616
Niiskusest lahtipuhumine	
esituledesse kogunev niiskus	612, 614
Näidikupaneel	75
Seaded	79
Näidikute ülevaade	
parempoolse rooliga mudelid	73
vasakpoolse rooliga sõiduk	72
Näidiku valgustus	155

## O

Ohukolmnurk	567
Ohutuled	152
Ohutulede lambid	
generaator ei lae	87
Hoiatus	87
käivitusaku ei lae	87
Madal õlirõhk	87
Pidurisüsteemi rike	87
Seisupiduri rakendamine	87

Turvapadjad – SRS	87
turvavöö meeldetuletus	87
oktaanarv	443
Omanikuvahetus	124

## P

PACOS (Kaassõitja turvapadja väljalülitus-nupp)	50
Pagasiruumi võre	564
Pakiruum	559
kaitsevõrk	565
kinnituspunktid	561
Valgustus	154
vooluvõtupes	554, 556
Panipaigad	552
Kindalaegas	557
Päikesesirm	558
Tunnelkonsool	553
Panoraamkatus	
avamine ja sulgemine	166
muljumiskaitse	158
päikesesirm	165, 168
õhutusasend	166
PAP = aktiivne parkimisabi	394, 395, 398, 399, 400, 401
Pardaarvuti	80, 81

Parkimisabi	380, 381, 382, 383, 384	Piduriabisüsteem		Poleerimine	612
funktsioon	380, 381, 382	pärast kokkupõrget	417	Position lamp	145
Parkimisabi kaamera	385, 386, 387, 389,	Pidurid	409	PPS (Jalakäijakaitse süsteem)	42
Seaded	390, 392, 393	automaatne, kui auto seisab	415	Praamil transport	433
Parkimisabi kaamera jooned	387	avariipidurituled	152	Privaatlukustus	264
Parkimisabi kaamera piirangud	390	hooldus	411	Sisse/välja lülitamine	264
Parkimisabisüsteem - PAP	394, 395,	märgadel teedel	411	Privaatsuspoliitika	35
	398, 399, 400, 401	piduriabisüsteem, BAS	410	Puhastamine	609, 611
Parkimiskliima	216	pidurisüsteem	409	keskekraan	607
Sümbolid ja teated	223	Pidurite lukustumisvastane süsteem,	409	siseviimistlusmaterjal	607, 609, 610, 611
Parkla		ABS	409	sõiduki automaatpesu	614
nõlval	414	Pidurituli	151	Sõiduki pesemine	612, 613, 614, 615,
Patarei		seisupidur	412	616,	617
Hoiatussümbolid	595	soolatud teedel	411	Tekstiil viimistlusmaterjal	607, 609, 610
hooldus	591	Pidurifunktsioonid	409	turvavööd	609
Käivitamine	591	Pidurisüsteem		veljed	617
käivitamine juhtmete abil	453	vedelik	638	Puhastiharjade puhastamine	616
Lisaaku	594	Pidurituli	151	Puhta salongi pakett	194
Sümbolid akul	595	Pidurivedelik		Pukseerimine	462, 464
peatugi	185	mark	638	Pukseerimisvõimsus ja haakeseadise koor-	
Pesurid		Pilot Assist	309, 312, 313, 314, 315,	mus	632
Esilaternad	171		316, 318, 319, 320, 322	Puksiiraas	463
klaasipesuvedelik, täitmine	623	möödumine	318, 319	Punane võti	237
tagaaken	172, 173	PIN-kood	509	Seaded	238
Tuuleklaas	171	pimid, tehnilised spetsifikatsioonid	590	Päevasõidumöödik	80
Pesuvedelik	623	Pistikupesa	554	Päevasõidutuled	145
		kasutamine	556		
		Plekid	607, 609, 610, 611		

## TÄHESTIKULINE SISUJUHT

Päikesesirm	558	Rattad		Rehviparanduskomplekt	
muljumiskaitse	158	Eemaldamine	538	asukoht	544
panoraamkatus	165, 168	lumeketid	543	tihendusvedelik	544
peeglivalgustus	154	paigaldamine	540	ülevaade	544
Tagauks	161	Rattad ja rehvid		Rehvirike	544
Pöörlemiskontroll	273	heakskiidetud mõõdud	643	Rehvirõhk	
pöörlemissuund	529	rehvi koormusindeks ja kiirusklass	527, 644	Kontrolli	530
Püsiv mugav kliima	221	Rattapoldid	538	Reguleeri	530
käivitama/seiskama	221	lukustatav	538	soovitatud	531
<b>R</b>		Rattavahetus	536	Rehvirõhkude tabel	645
		Regenereerimine	444, 446	Rehvirõhu jälgimissüsteem	532
Raadio	476	Rehvid	526	Kalibreeri	533
DAB	481	Eemaldamine	538	Olek	534
hääljuhtimine	138	kulumismärgised	529	toiming	535
käivitamine	477	mustrisügavus	543	Rehvirõhu kleebis	531
otsi raadiojaamu	478	mõõtmised	643	Rehvi täitma	548
raadiosageduse ja raadiojaama muutmine	477	paigaldamine	540	Režiim ECO	427
Seaded	480	panipaik	526	aktiveerimine funktsiooninupuga	429
Raadio lemmikud	479	pöörlemissuund	529	Rool	187, 188
Radariandur	295, 323	rehviparanduskomplekt	544	Elektrisoojendus	206
Piirangud	324	rehvirõhkude tabel	645	Klahvistik	187
Radarisüsteem	323	rehvirõhu seire	532	laba	187
Rakendused	473	talverehvid	543	rooli reguleerimine	188
		Tehnilised andmed	643, 644, 645	Rooli jäikus, kiiruspõhine	272
		Vajuta	645	Rooli jäikuse tase, vt. Rooli jäikus	272
		ümbertõstmine	526	Rooli laba	187
		Rehvikoormuse indeks	527	Roolilabad	420
		Rehvimõõt	527, 536		

Roolil olevad klahvid	187	Salongivalgustus	153, 155	Soojendusega pesudüüsid	169
Roolilukk	187	automaatne	154	Soojendusega pesuridüüsid	169
Roolimisabi kokkupõrkeohu korral	372, 373, 374, 375, 376, 377, 378, 379	Seaded	125	Soovitused paigutamiseks	559
Roolimisabi laupkokkupõrke ohu korral	375, 376	Kategooriad	126	Soovitused sõidu ajaks	439
Roolimisabi tagant otsasõidu ohu korral	377, 378	kontekstipõhine	123	Stabiilsuse ja veojõu kontrollsüsteem	
Rooli reguleerimine	188	Lähtestamine	125	kasutamine	274, 275
RSC (Rullumise stabiilsuskontroll)	273	seadete menüü	125	Stabiilsus ja veojõu kontroll	273
Rullumise stabiilsuskontroll	273	Seadistatud ajaintervall	291	Stabiilsus- ja veojõusüsteem	273, 276
		Seisukütteseade	225	Stabiilsussüsteem	273
		Seisupidur	412	Stabilisaator	
		aktiveerima ja deaktiveerima	412	haagis	459
		automaatne aktiveerimine	414	Start/Stop	429
		madal aku pinge	414	Start/stopp	
		Seljatugi		deaktiveerimine	431
		esiiste, reguleerimine	176, 177, 179, 180, 181,	Juhtimine	429
		tagaiste, langetamine	184	Piirangud	431
		Sensus		Stop/start-funktsioon	429
		ühendus ja meelelahutus	31	Sulatamine	208
		Sensus Navigation	360	Sundlukustus	268
		Side Impact Protection System	52	välja lülitamine	269
		sildid		Survepesu	615
		asukoht	626	Suunatud	149
		SIM-kaart	509	Suunatuli	149
		SIPS (Side Impact Protection System)	52	Suusaluuk	561
		Sisemine tahavaatepeegel	162	Sõiduki siseviimistumaterjalid	607, 609, 610, 611
		Pimestuskaitse	162		
<b>S</b>					
Saatevalgustuse kestus	153				
Safety mode	53				
käivitamine/liikumine	54				
Salong	552				
Kindalaegas	557				
Päikesesirm	558				
Tunnelkonsool	553				
vooluvõtupes	554				
Salongi filter	195				
Salongi kütteseade (Seisukütteseade)	225				
Salongi lisatuled	155				

## TÄHESTIKULINE SISUJUHT

Sõiduki täismass	631	<b>T</b>	Kompass	468, 469
Sõidumõõdik, lähtestamine	82		Pimestuskaitse	162
Sõiduomaduste kohandamine	272, 424	Taastamisseeded	salong	162
Sõiduraja abifunktsioon toimimine	367, 368	Juhi profiil	uks	162, 163
Sõiduraja abifunktsioon – Lane Keeping		omanikuvahetus	Tahmafilter	446
Aid (LKA)	365, 367, 368, 369, 371	Tagaaken	Talvel sõitmine	439
Sõidurežiim	424	Elektrisoojendus	Talverattad	543
muutma	426	Kojamees	Talverehvid	543
Sõidustiil	438	Pesurid	Tankimine	441, 448
Sümbolid		Tagaiste	AdBlue	448
Kontrollsümbolid	85	Elektrisoojendus	lisamine	441
Sümbolid ja teated		Kliimaseade	tankeluuk	441
Adaptiivne kiirushoidik	307	peatugi	Tarkvara värskendused	34
keskekraani olekuväli	114	seljatoe allalaskmine	Tarvikud ja lisavarustus	36
Kokkupõrkehoiatus koos automaatse pidurdusega	347	Temperatuur	paigaldamine	36
parkimiskliima	223	Ventilaator	Taseme kontrollimine	433
süsteemiuuendused	571	Tagaluuk	Seaded	435
Süüteasend	406, 407	avamine/sulgemine jalaliigutusega	Teated ekraanidel	96, 130
		Lukustamine/lahtilukustamine	haldama	97, 131
		lukust avamine seestpoolt	salvestatud	98, 131
		võimsus	Teated ja sümbolid	
		Tagauks	Adaptiivne kiirushoidik	307
		päikesesirm	Kokkupõrkehoiatus koos automaatse pidurdusega	347
		Tagurdusandurid	Teekonna statistika	83
		Tagurduskaamera	Teelt väljasõitu vältiv funktsioon	373, 374
			Tehasetähis	38
		Tahavaatepeeglid		
		elektriliselt ülestõstetav		
		Elektrisoojendus		

Tehnilised vedelikud ja õlid	638, 639	Turvalisus	40	TV	490
Telefon	497	rasedus	40	Seaded	491
eemalda	501	Turvapadi	47	vaata	490
hääljuhtimine	137	juhi kõrvalistuja pool	48, 50	Töstmisvahend	537
katkesta ühendus	501	juhi pool	47	Täieliku õhutuse funktsioon	229, 256
Kõned	502, 504	Sisse/välja lülitamine	50	Tööasend	622
Teatetekst	503	Turvapadi, vt Turvapadi	47	Tööriistad	537
vali teine	501	Turvavõrk	565	Tühimass	631
ühenda automaatselt	500	Turvavöö	43	Tühi paak	
ühenda käsitsi	500	rasedus	40	diisel	445
ühendamise	498	turvavööd kinnitama/turvavööd avama	43	Tüübikinnitus	
Temperatuur		turvavöö eelpinguti	45	kaugjuhtimispuult-võtme süsteem	243
Juhtsüsteem	214, 215	turvavöö meeldetuletus	46	radarisüsteem	328
kogetud	191	Turvavöö, vt Turvavööd	43	Tüübitähised	626
Tihendusvedelik	544	Turvavöö eelpinguti	45		
Tingimused		Lähtestamine	45		
kasutaja	512	Turvavöö kinnituse kontroll	46		
teenused	35	Tuuleklaas		<b>U</b>	
Transmission	417	Elektrisoojendus	210	Udutuli	
TSA - haagise stabiilsusabi	459	projitseeritud kujutis	132, 134	Esiosa	150
TSA - haagise stabiilsussüsteem	274	Tuuleklaasi pesemine	171	tagumine	151
Tundmatu auto osa	269	Tuuleklaasipuhasti	168	USB	
Tungraud	537	vihmaandur	170, 171	meediumide ühenduspesa	489
Tunneli avastamine	146	Tuulutus	195, 196		
Tunnelkonsool	553	Istmed	205		
Turvakardin	52				
Turvakardin (Turvakardin)	52				

## TÄHESTIKULINE SISUJUHT

### W

WHIPS (Lülisamba kaitse)	41
Wifi	
autot Internetiga ühendama	507
Interneti-ühendust jagama, kuumkoht	509
tehnoloogia ja turvalisus	511
võrku kustutama	511

### V

Vahatamine	612
Vahemaa hoiatus	289, 290, 291
Piirangud	292
Valgustid, lampide vahetamine	584
eemalda plastkate	585
esisuunatud	588
Kaugtuled	587
lähituled	586
päevatud/eesmised gabariidituled	587
tagumine udutuli	590
Tagurdustuli	589
Valgustus	
aktiivsed kurvituled	149
Automaatlülitusega kaugtuled	147
automaatse lülitusega tuled, reisijate- ruum	154
hädapidurituled	152

Instrumentide valgustus	155
juhtnupud	142, 153, 155
juhtseadmete valgustus	155
Kaugtuled	147
kodu julgestusvalgustus	153
kurvituled	150
lampide asendid	585
lähennemisvalgustus	153
lähituled	146
Näidiku valgustus	155
Ohutuled	152
Pidurituli	151
pirnid, tehnilised spetsifikatsioonid	590
Position lamp	145
päevasõidutuled	145
salongis	153, 155
Seaded	143
Suunatud	149
tagumine udutuli	151
udutuli	150
Valgusvihi kõrguse reguleerimine	144
Valgusvihi reguleerimine	142, 155
Varuratas	541, 542
Veaotsing	
Adaptiivne kiirushoidik	304
Veateated	
Adaptiivne kiirushoidik	307
vt. Teated ja sümboolid	307, 322
Vedelikud, normkogused	623, 639

Vees sõitmine	440
Velg, mõõtmed	528
Velgede puhastamine	617
Veljed	
puhastamine	617
Ventilaator	
Juhtsüsteem	212, 213
Õhujaoitus	196
Õhutusavad	196
Veojõu kontroll	273
Vibratsiooni neelamine	454
Video	487, 489
Seaded	488
Vihmaandur	170, 171
Vihmaanduri mälufunktsioon	171
VOL-tähistus	526
Volvo ID	26
loo ja registreeri	26
Võrk	
pakiruum	565
Võti	229
Võtme patarei on tühi	234
Võtmevaba	
Lukustamine/lahtilukustamine	253
puutetundlikud pinnad	252
Seaded	254

Väikese kiiruse hoidik	435
aktiveeri funktsiooninupuga	436
välistermomeeter	85
Väljatõmbamine	464
Väljund	634
Värvikood, värv	620
Värvikood, värvus	620
Värvikoodid	620
Värvkate	
kahjustused ja parandused	618, 620
värvikood	620

## Õ

---

Õhujaotus	195
muutma	196
sulatamine	208
valikute tabel	198
Õhu siseringlusesse suunamine	207
Õhutusavad	195, 196
Õhu konditsioneerimissüsteem	190, 201
remont	578
Õhukvaliteedisüsteem	194
Õhukvaliteet	193, 194
allergiad ja astma	194
Salongi filter	195

Õhuringlus	207
Õli, vt. ka Mootoriõli	635, 637

## Ö

---

Ökonoomne sõiduviis	427, 438
---------------------	----------

## Ü

---

Ühenda telefon	498
Ühikud	122
Ülekuumenemine	452, 457
Ülesmäge paigaltvõtu abi	416
Üleujutatud tee	440





**V O L V O**