



# V40

FØRERVEILEDNING



# VÄLKOMMEN!

Vi håper din Volvo vil gi deg kjøre glede i mange år. Bilen er konstruert for din og dine passasjerers sikkerhet og komfort. Volvo ønsker å konstruere personbiler som er blant verdens sikreste. Din Volvo er også konstruert for å oppfylle gjeldende sikkerhets- og miljøkrav.

For å øke trivselen med Volvoen anbefaler vi at du leser anvisninger og vedlikeholdsinformasjon i denne førerveiledningen. Førerveiledningen

finnes også som mobilapp (Volvo Manual) og på Volvo Cars supportside ([support.volvocars.com](https://support.volvocars.com)).

Vi oppfordrer alle til alltid å bruke sikkerhetsbelte, både i denne bilen og andre biler. Du bør heller ikke kjøre hvis du er påvirket av alkohol eller medisiner, eller av en eller annen grunn har svekket evne til å kjøre.

# INNHOLDSFORTEGNELSE

## INNLEDNING

Slik finner du eierinformasjon	12
Digital førerveiledning i bil	13
Volvo Cars supportside	15
Lese førerveiledningen	16
Innspilling av data	19
Tilbehør og tilleggsutstyr	20
Volvo ID	20
Miljøfilosofi	22
Førerveiledningen og miljøet	24
Laminert glass	24

## SIKKERHET

Generelt om sikkerhetsbelter	26
Sikkerhetsbeltet - ta på	27
Sikkerhetsbelte - løsne	28
Sikkerhetsbelte - graviditet	28
Beltepåminner	29
Beltestrømmer	29
Sikkerhet - varselsymbol	30
Kollisjonsputesystem	31
Kollisjonsputer på førersiden	32
Passasjerkollisjonspute	33
Passasjerens kollisjonspute - aktive- ring og deaktivering*	34
Sidekollisjonspute (SIPS)	36
Kollisjonsgardin (IC)	37
Generelt om WHIPS (beskyttelse mot nakkesleng)	37
WHIPS - sittestilling	38
Generelt om sikkerhetsmodus	39
Sikkerhetsmodus - startforsøk	40
Sikkerhetsstilling - flytte	41
Kollisjonspute for fotgjenger	41
Kollisjonspute for fotgjenger - forflytting	42
Kollisjonspute for fotgjenger - sam- menfolding	42
Generelt om barnesikring	43

Barnesikring	44
Barnesikring - plassering	49
Barnesikring - ISOFIX	50
ISOFIX - størrelsesklasser	50
ISOFIX - typer barnesikring	52
Barnesikring - øvre festepunkter	54



## **INSTRUMENTER OG BETJENINGSELEMENTER**

Instrumenter og brytere, bil med vensteratt - oversikt	56	Hovedlysbryter	83	Menyoversikt - analogt kombiinstrument	106
Instrumenter og brytere, bil med høy- reratt - oversikt	59	Parkeringslys	85	Menyoversikt - digitalt kombiinstrument	106
Kombiinstrument	62	Kjørellys	85	Meldinger	106
Kombiinstrument, analogt - oversikt	62	Tunneldetektering*	86	Meldinger - håndtering	107
Kombiinstrument, digitalt - oversikt	63	Fjern-/nærlys	86	MY CAR	108
Økoguide og effektguide*	66	Automatisk fjernlys*	87	Kjørecomputer	109
Kombiinstrument - betydningen av kontrollsymbolene	67	Aktive kurvelys*	89	Kjørecomputer - analogt kombiinstrument	110
Kombiinstrument -betydningen av varselsymbolene	69	Frontlys - tilpass lysbildet	90	Kjørecomputer - digitalt kombiinstrument	112
Utetemperaturmåler	70	Tåkelys bak	93	Kjørecomputer - kjørestatistikk*	114
Trippteller	71	Bremselys	93		
Klokke	71	Varselblinklys	94		
Kombiinstrument - lisensavtale	71	Blinklys	94		
Symboler i display	72	Kupébelysning	95		
Volvo Sensus	75	LED-lys	96		
Nøkkelposisjoner	76	Trygghetsbelysning	97		
Nøkkelposisjoner - funksjoner ved forskjellige nivåer	77	Visker og spyler	97		
Setene fram	78	Vindusheiser	99		
Forseter - elektrisk styrte	79	Bakspeil - utvendige	101		
Sete bak	80	Vinduer og bakspeil - elektrisk opp- varming	102		
Ratt	82	Innvendig speil	103		
		Takluke*	103		
		Kompass*	104		
		Menyhåndtering - kombiinstrument	105		

## KLIMAAANLEGG

Generell informasjon om klima	116
Faktisk temperatur	117
Sensorer - klima	117
Luftkvalitet	117
Luftkvalitet - kupéfilter	118
Luftkvalitet - Clean Zone Interior Package (CZIP)*	118
Luftkvalitet - IAQS*	118
Luftkvalitet - materiale	119
Menyinnstillinger - klima	119
Luftfordeling i kupeen	119
Elektronisk klimaanlegg - ECC*	121
Elektronisk temperaturkontroll - ETC	122
Elektrisk oppvarmede forseter*	123
Elektrisk oppvarmet baksete*	123
Vifte	124
Autoregulering	124
Temperaturregulering i kupé	125
Klimaanlegg	125
Avfukting og avriming av frontrute	126
Luftfordeling - resirkulasjon	127
Luftfordeling - tabell	128
Motor- og kupévarmer*	130
Motor- og kupévarmer* - direktestart	131

Motor- og kupévarmer* - direkte avstengning	132
Motor- og kupévarmer* - tidsur	132
Motor- og kupévarmer* - meldinger	133
Ekstra varmeapparat*	134
Drivstoffdrevet tilleggsvarmer*	134
Elektrisk ekstra varmeapparat*	135

## LAST OG OPPBEVARING

Oppbevaringsplasser	138
Oppbevaringsrom førerside	140
Tunnelkonsoll	140
Tunnelkonsoll - armlene	140
Hanskerom	141
Gulvmatter*	141
Sminkespeil	141
Tunnellkonsoll - 12 V-uttak	142
Last	142
Lasting - lang last	143
Taklast	143
Lastsikringsringer	144
Lasting - bæreposeholder	144
Lasting - oppfellbar bæreposeholder*	144
12 V-uttak bagasjerom	145
Lastenett*	146
Hattehylle	147

## LÅSING OG ALARM

Fjernkontroll	150
Fjernnøkkel - mistet	150
Fjernnøkkel - personalisering*	151
Låse/låse opp - indikering	152
Fjernnøkkel - elektronisk startspærre	152
Fjernbetjent startspærre med sporingsystem*	153
Fjernnøkkel - funksjoner	153
Fjernnøkkel - rekkevidde	154
Fjernnøkkel med PCC* - unike funksjoner	155
Fjernnøkkel med PCC* - rekkevidde	156
Avtakbart nøkkelblad	156
Avtakbart nøkkelblad - løsne/sette fast	157
Avtakbart nøkkelblad - opplåsing av dør	157
Fjernnøkkel/PCC - bytte batteri	158
Keyless Drive*	159
Keyless Drive* - rekkevidde	159
Keyless Drive* - sikker håndtering av fjernnøkkel	160
Keyless Drive* - forstyrrelser i fjernnøkkelens funksjon	160
Keyless Drive* - låsing	161
Keyless Drive* - opplåsing	161
Keyless Drive* - opplåsing med nøkkelblad	162

Keyless Drive* - låseinnstillinger	162
Keyless Drive* - antenneplassering	163
Låse/låse opp - fra utsiden	163
Manuell låsing av dør	164
Låse og låse opp - innenfra	165
Utluftingsfunksjon	165
Låse/låse opp - hanskerom	166
Låse/låse opp - bakluken	166
Låse/låse opp - tanklokk	167
Blokkert låsestilling*	168
Barnesikring - manuell aktivering	169
Barnesikring - elektrisk aktivering*	170
Alarm*	170
Alarmindikator*	171
Alarm* - automatisk gjenaktivering	172
Alarm* - automatisk aktivering	172
Alarm* - nøkkelen til den fjernbetjente sentrallåsen virker ikke	172
Alarmsignaler*	173
Redusert alarmnivå*	173
Typegodkjenning, fjernlås	173

## FØRERHJELP

Justerbar rattmotstand*	176
Elektronisk stabilitetskontroll (ESC) - generelt	176
Elektronisk stabilitetskontroll (ESC) - betjening	177
Elektronisk stabilitetskontroll (ESC) - symboler og meldinger	178
Fartsbegrenser*	180
Fartsbegrenser* - komma i gang	180
Fartsbegrenser* - endre hastighet	181
Fartsbegrenser - midlertidig deaktivering og klarstilling*	182
Fartsbegrenser* - alarm ved overskredet hastighet	183
Fartsbegrenser* - slå av	183
Cruise control*	183
Fartsholder* - håndtere hastighet	184
Fartsholderen* - midlertidig deaktivering og klarstilling	186
Fartsholder* - gjenoppta innstilt hastighet	187
Fartsholder* - slå av	188
Avstandsvarsling*	188
Avstandsvarsel* - begrensninger	190
Avstandsvarsel* - symboler og meldinger	191
Adaptiv cruisekontroll (ACC)*	192
Adaptiv fartsholder* - funksjon	193

Adaptiv cruisekontroll* - oversikt	194	Kollisjonsvarsler* - registrering av syklist	220	Filassistanse - fremgangsmåte	242
Adaptiv fartsholder* - håndtere hastighet	195	Kollisjonsvarsler* - registrering av fotgjengere	221	Filassistanse - begrensninger	242
Adaptiv fartsholder* - stille inn tids-avstand	196	Kollisjonsvarsler* - håndtering	222	Filassistanse - symboler og meldinger	244
Adaptiv fartsholder* - midlertidig deaktivering og klarstilling	197	Kollisjonsvarsler* - begrensninger	224	Parkeringshjelp*	245
Adaptiv fartsholder* - kjøre forbi et annet kjøretøy	198	Kollisjonsvarsler* - kamerafølerens begrensninger	225	Parkeringshjelp* - funksjon	245
Adaptiv fartsholder* - slå av	198	Kollisjonsvarsler* - symboler og meldinger	226	Parkeringshjelp* - bakover	246
Adaptiv cruisekontroll* - køassistanse	199	BLIS	228	Parkeringshjelp* - forover	247
Adaptiv fartsholder* - skifte fartsholderfunksjonalitet	200	BLIS - fremgangsmåte	229	Parkeringshjelp* - feilindikasjon	248
Adaptiv fartsholder* - feilsøking og tiltak	202	CTA*	230	Parkeringskamera (PAC)	249
Adaptiv fartsholder* - symboler og meldinger	203	BLIS og CTA - symboler og meldinger	232	Ryggekamera - innstillinger	251
Radarføler	205	Trafikkskiltinformasjon* (RSI)	232	Parkeringskamera - begrensninger	252
Radarsensor - begrensninger	205	Trafikkskiltinformasjon (RSI)* - fremgangsmåte	233	Aktiv parkeringshjelp - (PAP)*	253
Typegodkjenning - radarsystem	207	Trafikkskiltinformasjon* (RSI) - begrensninger	235	Aktiv parkeringshjelp - (PAP)* - funksjon	253
City Safety™	211	Føreralarmsystem*	236	Aktiv parkeringshjelp - (PAP)* - vedlikehold	254
City Safety™ - funksjon	211	Driver Alert Control - (DAC)*	237	Aktiv parkeringshjelp - (PAP)* - begrensninger	256
City Safety™ - fremgangsmåte	212	Driver Alert Control (DAC)* - fremgangsmåte	237	Aktiv parkeringshjelp (PAP)* - symboler og meldinger	257
City Safety™ - begrensninger	213	Driver Alert Control (DAC)* - symboler og meldinger	239		
City Safety™ - laserføleren	215	Filassistanse*	240		
City Safety™ - symboler og meldinger	217	Filassistanse - funksjon	240		
Kollisjonsvarsler*	218				
Kollisjonsvarsler* - funksjon	219				

## START OG KJØRING

Start av motoren	260	Brems - nødbremsforsterkning	280	Tilhengerfeste*	295
Slå av motoren	261	Parkeringsbrems	280	Avtakbart tilhengerfeste* - oppbevaring	296
Rattlås	261	Kjøring i vann	281	Avtakbart tilhengerfeste* - spesifikasjoner	296
Starthjelp	261	Overoppheting	281	Avtakbart tilhengerfeste* - montere og demontere	297
Girkasser	262	Kjøring med åpen bakluke	282	Tilhengerstabilisator - TSA	300
Manuell girkasse	263	Overbelastning - startbatteri	282	Tauing	301
Girindikator*	263	Forberedelser før lange reiser	283	Slepekrok	302
Automatgir - Geartronic*	264	Vinterkjøring	283	Berging	302
Girvelgersperre	267	Tanklokk - Åpne/lukke	284		
Hjelp til bakkestart (HSA)*	268	Tankluke, manuell åpning	284		
Start/Stop*	268	Påfylling av drivstoff	284		
Start/Stop* - Funksjon og betjening	269	Drivstoff - bruk	285		
Start/Stop* - motoren stopper ikke automatisk	270	Drivstoff - bensin	286		
Start/Stop* - motoren starter automatisk	271	Drivstoff - diesel	287		
Start/Stop* - motoren starter ikke automatisk	272	Katalysatorer	288		
Start/Stop* - ufrivillig motorstopp i manuell girkasse	273	Påfylling av drivstoff, med reservekanne	288		
Start/Stop* - symboler og meldinger	274	Dieselpartikkelfilter (DPF)	289		
Kjøremodus ECO*	276	Eksosrensing med AdBlue®	289		
Fotbrems	278	Håndtering av AdBlue®	290		
Brems - blokkeringsfrie bremsere	279	AdBlue® – kontroll og påfylling	291		
Brems - nødbremselys og automatisk varselblinklys	279	Økonomisk kjøring	292		
		Kjøring med tilhenger	293		
		Kjøring med tilhenger - manuelt gir	294		
		Kjøring med tilhenger - automatgir	295		

## HJUL OG DEKK

Dekk - behandling	304
Dekk - rotasjonsretning	305
Dekk - slitasjevarsler	305
Dekk - lufttrykk	306
Hjul- og felgdimensjoner	307
Dekkdimensjoner	307
Dekk - lasteindeks	307
Dekk - hastighetsklasser	308
Hjulmutre	308
Vinterdekk	309
Reservehjul*	310
Bytte av hjul - finne frem reservehjulet*	310
Skifte hjul - løse hjulet	311
Skifte hjul - montering	313
Varseltrekant	314
Jekk*	315
Førstehjelpsett*	315
Dekkovertvåking (TM)*	316
Midlertidig dekketnetning*	318
Provisorisk dekkklappesett* - oversikt	319
Provisorisk dekkklapping* - fremgangsmåte	320
Provisorisk dekkklapping* - etterkontroll	322
Pumping av dekk med kompressoren fra det provisoriske dekketnetningssettet*	323

## VEDLIKEHOLD OG SERVICE

Volvos serviceprogram	326	Lys, spesifikasjoner	344
Bestill service og reparasjon*	326	Pusserblad	344
Heving av bilen	329	Spylevæske - påfylling	346
Motorpanser - åpne og lukke	331	Startbatteri - generelt	347
Motorrom, oversikt	331	Batteri - symboler	349
Motorrom - kontroll	332	Startbatteri - bytte	349
Motorolje - generelt	332	Batteri - Start/Stop	350
Motorolje, kontroll og påfylling	333	Elektrisk system	352
Kjølevæske - nivå	335	Sikringer - generelt	352
Bremse- og clutchvæske - nivå	336	Sikringer - i motorrommet	353
Klimaannlegg - feilsøking og reparasjoner	337	Sikringer - under hanskerommet	356
Skifte pære - generelt	337	Sikringer - under høyre forsete	359
Bytte pære - plassering av pærer foran	338	Bilvask	361
Bytte pære - frontlys	339	Polering og voksing	363
Bytte pære - lokk til fjern-/nærlys	340	Vann- og smussavisende overflatesjikt	364
Bytte pære - nærlys	340	Rustbeskyttelse	364
Bytte pære - fjernlys	341	Rengjøring av interiør	365
Bytte pærer - blinklys foran	341	Lakkskader	366
Bytte pære - parkeringslys foran	341		
Bytte pære - blinklys	342		
Bytte pære - plassering av pærer bak	342		
Bytte pære - blinklys ba, bremse- og baklys	342		
Bytte pære - tåkelys bak	343		
Bytte pære - belysning i sminkespeil	343		

## SPESIFIKASJONER

Typebetegnelser	370
Mål	373
Vekt	374
Trekkvekt og kuletrykk	375
Motorspesifikasjoner	377
Motorolje - ugunstige kjøreforhold	379
Motorolje - kvalitet og volum	380
Kjølevæske - kvalitet og volum	382
Girolje - kvalitet og volum	383
Bremsevæske - kvalitet og volum	384
Drivstofftank - kapasitet	385
Tankvolum AdBlue®	386
Luftkondisjonering, væske - volum og kvalitet	386
Drivstofforbruk og CO2-utslipp	388
Hjul og dekk - godkjente dimensjoner	392
Lastindeks og hastighetsklasse	394
Dekk - godkjente dekktrykk	396

## INDEKS

Indeks	397
--------	-----





INNLEDNING

## Slik finner du eierinformasjon

Eierinformasjon er tilgjengelig i flere ulike produktformater, både digitalt og i trykt form. Førerveiledningen finnes på bilens bildeskjerm, som mobilapp og på Volvo Cars' supportside. I hanskerommet finner du en Quick Guide og et tillegg til førerveiledningen med bl.a. informasjon om sikringer og spesifikasjoner. En trykt førerveiledning kan etterbestilles.

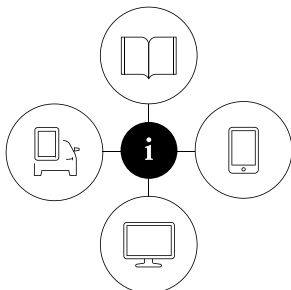

0909003

## Bildeskjermen i bilen<sup>1</sup>



På skjermen i bilen er førerveiledningen tilgjengelig digitalt. Trykk på **MY CAR**-knappen i midtkonsollen **OK/MENU** og velg **Førerveiledning**. Informasjonen er søkbar og er også inndelt i kategorier.

Les mer i Digital førerveiledning i bil.

## Mobilapp

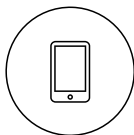

Gå til App Store eller Google Play, og søk etter "Volvo Manual", last ned appen til smarttelefonen eller nettbrettet ditt, og velg bil.

I appen finnes instruksjonsvideoer samt mulighet for visuell navigering med eksteriøre og interiøre biler av bilen. Det er mulig å enkelt navigere mellom de forskjellige avsnittene i førerveiledningen, og innholdet er søkbart. Les mer om Førerveiledning på mobile enheter.

## Volvo Cars supportside



Gå inn på [support.volvocars.com](http://support.volvocars.com) og velg ditt land. Her finner du førerveiledninger dels på nett og dels i PDF-format. På Volvo Cars' supportside finner du også instruksjonsvideoer og ytterligere informasjon og hjelp i forbindelse med din Volvo og ditt bilhold. Siden er tilgjengelig for de fleste markeder (land). Les mer på Volvo Cars supportside.

## Trykt informasjon

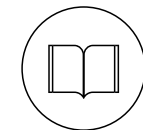

I hanskerommet finner du et tillegg til førerveiledningen<sup>2</sup>, som inneholder informasjon om sikringer og spesifikasjoner, samt en oppsummering av viktig og praktisk informasjon.

I trykt format finnes også en Quick Guide som hjelper deg å komme i gang med de vanligste funksjonene i bilen.

Avhengig av valgt utstyrsnivå, marked, osv. kan også ytterligere førerinformasjon finnes i trykt format i bilen.

<sup>1</sup> For markeder uten førerveiledning på bildeskjermen følger i stedet en trykt fullstendig veiledning med bilen.

<sup>2</sup> For markeder uten førerveiledning på bildeskjermen følger i stedet en trykt fullstendig veiledning med bilen.

En trykt førerveiledning og tilhørende tillegg kan etterbestilles. Kontakt en Volvo-forhandler for å bestille. Se hvordan førerveiledningen er bygd opp i Lese førerveiledningen.

### Bytte språk på bilens bildeskjerm

Hvis du bytter språk på bilens skjerm, kan det hende at noe av informasjonen ikke stemmer med nasjonale eller lokale lover og bestemmelser. Ikke bytt til et språk det er vanskelig å forstå, det kan bli vanskelig å finne tilbake i strukturen i skjermen.

**! VIKTIG**

Føreren er alltid ansvarlig for at kjøretøyet kjøres på en trafiksikker måte, samt at aktuelle lover og bestemmelser overholdes. Det er også viktig at bilen vedlikeholdes i samsvar med Volvos anbefalinger i førerinformasjonen.

Er det forskjeller i informasjonen mellom skjermen og den trykte informasjonen, er det alltid den trykte informasjonen som gjelder.

### Relatert informasjon

- Digital førerveiledning i bil (s. 13)
- Volvo Cars supportside (s. 15)
- Lese førerveiledningen (s. 16)

### Digital førerveiledning i bil

Førerhåndboken kan leses på skjermen i bilen<sup>3</sup>. Innholdet er søkbart, og det er enkelt å navigere mellom forskjellige avsnitt.

Åpne den digitale førerhåndboken - trykk på **MY CAR**-knappen i midtkonsollen, trykk **OK/MENU** og velg **Førerveiledning**.

For mer grunnleggende om navigering, se Håndtere systemet. Nedenfor finner du en nærmere beskrivelse.



Førerveiledningens startside.

Det finnes fire alternativer for å finne informasjon i den digitale førerhåndboken:

- **Søk** - Søkefunksjon for å finne en artikkel.
- **Kategorier** - Alle artikler er sortert i kategorier.

- **Favoritter** - Rask tilgang til favorittmerkede artikler.
- **Quick Guide** - Et utvalg av artikler for vanlige funksjoner.

Velg informasjonssymbolet nede i høyre hjørne for å få informasjon om den digitale førerveiledningen.

**i NBI**

Den digitale førerveiledningen er ikke tilgjengelig under kjøring.

### Søk

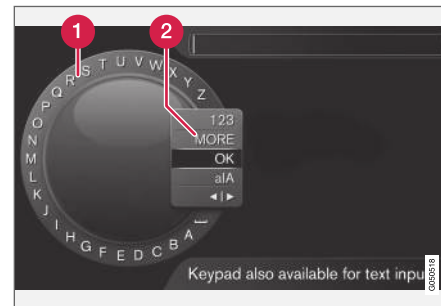

Søke ved hjelp av tegnhjul.

- 1 Tegnliste.
- 2 Veksling av innmatingsstilling (se tabellen nedenfor).

<sup>3</sup> Gjelder visse bilmodeller.

◀◀ Bruk tegnhjulet for å skrive inn et søkeord, f.eks "sikkerhetsbelte".

1. Drei **TUNE** til ønsket bokstav, og trykk **OK/MENU** for å bekrefte. Tall- og bokstavknappene på kontrollpanelet i midtkonsollen kan også brukes.
2. Fortsett med neste bokstav osv.
3. For å bytte inntastingsstilling til sifre eller spesialtegn eller utføre søket, dreier du på **TUNE** til et av valgene (se forklaring i tabellen nedenfor) i listen for veksling av inntastingsstilling (2) og trykker **OK/MENU**.

<b>123/A BC</b>	Bytt mellom bokstaver og sifre med <b>OK/MENU</b> .
<b>MER</b>	Skift til spesialtegn med <b>OK/MENU</b> .
<b>OK</b>	Utfør søk. Drei på <b>TUNE</b> for å velge en treff, trykk <b>OK/MENU</b> for å gå til artikkelen.

<b>a A</b>	Veksler mellom små og store bokstaver med <b>OK/MENU</b> .
<b>◀   ▶</b>	Veksler fra tegnhjulet til søkefeltet. Flytt markøren med <b>TUNE</b> . Slett eventuelle feilstavinger med <b>EXIT</b> . Trykk <b>OK/MENU</b> for å gå tilbake til tegnhjulet.  Merk at tall- og bokstavknappene på kontrollpanelet kan brukes ved redigering i søkefeltet.

### Skriv med talltastaturet



Talltastatur.

En annen måte å skrive inn tegn på, er med knappene i midtkonsollen, **0-9, \*** og **#**.

Når du trykker på **9**, ser du en søyle med alle tegn<sup>4</sup> under knappen, f.eks. **W, x, y, z** og **9**. Raske trykk på knappen flytter markøren gjennom disse tegnene.

- Stopp med markøren på ønsket tegn for å velge - tegnet vises på skriveraden.
- Slette/angre med **EXIT**.

For å skrive et siffer, holdes den tilsvarende sifferknappen inne.

### Kategorier

Artiklene i førerhåndboken er strukturert i hovedkategorier og underkategorier. Samme artikkel kan ligge i flere egnede kategorier, slik at det er lettere å finne den.

Drei på **TUNE** for å navigere i kategoritreet, og trykk **OK/MENU** for å åpne en kategori - markert **■** - eller artikkel - markert **□**. Trykk **EXIT** for å gå tilbake til forrige visning.

### Favoritter

Her finner du artiklene som er lagret som favoritter. Se under Navigere i artikkel nedenfor hvis du vil markere en artikkel som favoritt.

Drei på **TUNE** for å navigere i favorittlisten, og trykk på **OK/MENU** for å åpne en artikkel. Trykk **EXIT** for å gå tilbake til forrige visning.

<sup>4</sup> Skrivetegn for respektive knapp kan variere, avhengig av marked/land/språk.

## Quick Guide

Her finnes et utvalg av artikler som gjør deg kjent med de vanligste funksjonene til bilen. Du kan også vise artiklene via kategorier, men her er de samlet, slik at du enkelt får tilgang til dem.

Drei på **TUNE** for å navigere i Quick Guide, og trykk på **OK/MENU** for å åpne en artikkel. Trykk **EXIT** for å gå tilbake til forrige visning.

## Navigere i artikkel

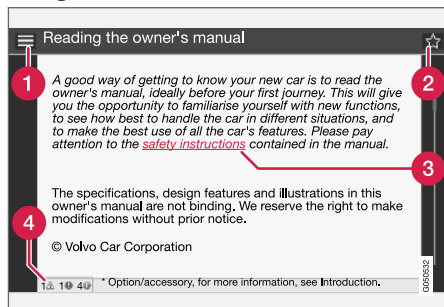

- 1 **Hjem** - fører til startsidene for førerhåndboken.
- 2 **Favoritt** - legger til/fjerner artikkelen som favoritt. Du kan også trykke på **FAV**-knappen i midtkonsollen for å legge til/fjerne en artikkel som favoritt.
- 3 **Markert lenke** - fører til lenket artikkel.
- 4 **Særskilte tekster** - hvis artikkelen inneholder advarsler eller tekster merket Viktig eller

NBI, vises tilhørende symbol, og antallet slike tekster i artikkelen.

Drei **TUNE** for å navigere mellom lenker eller bla i en artikkel. Når skjermen har bladd til begynnelsen/slutten av en artikkel, nås alternativene Hjem og Favoritt ved å bla et ytterligere trinn opp/ned. Trykk **OK/MENU** for å aktivere valg/markert lenke. Trykk **EXIT** for å gå tilbake til forrige visning.

## Relatert informasjon

- Volvo Cars supportside (s. 15)

## Volvo Cars supportside

På Volvo Cars' hjemmeside og støtteside finnes ytterligere informasjon om bilen.

## Support på internett

Gå in på support.volvocars.com eller bruk QR-koden nedenfor for å besøke siden. Supportsidene er tilgjengelig for de fleste markeder (land).



QR-kode som fører til supportsidene.

Informasjonen på supportsidene er søkbar og er også inndelt i kategorier. Her finner du support for ting som angår f. eks. internettoppkoblede tjenester og funksjoner, Volvo On Call\*, navigasjonssystemet\* og apper. Video og trinnvis veiledning forklarer ulike prosedyrer, f. eks. hvordan bilen kobles til internett via en mobiltelefon.

## Nedlastingsbar informasjon fra supportsidene

### Kart

For biler med Sensus Navigation\* er det mulig å laste ned kart fra supportsidene.



## « Apper

For utvalgte Volvomodeller av årsmodell 2014 og 2015 er førerveiledningen tilgjengelig som en app. Også Volvo On Call\*-appen kan nås herfra.

### Førerveiledninger fra tidligere årsmodeller

Førerveiledninger fra tidligere årsmodeller er tilgjengelig i pdf-format. Også Quick Guide og supplement kan nås fra supportsiden. Velg bilmodell og modellår for å laste ned den publikasjonen du ønsker.

### Kontakt

På supportsiden finner du kontaktopplysninger til kundestøtte og nærmeste Volvo-forhandler.

### Logg inn på Volvo Cars' nettside

Opprett en personlig Volvo ID, og logg inn på [www.volvocars.com](http://www.volvocars.com). Når du er logget inn, er det mulig å få en oversikt over blant annet service, avtaler og garantier. Her finnes også informasjon om modelltilpasset tilbehør og programvare til bilen.

### Relatert informasjon

- Volvo ID (s. 20)

## Les førerveiledningen

Å lese førerveiledningen er en god måte å lære din nye bil å kjenne på, helst før den første kjøreturen.

Når du leser førerveiledningen, blir du kjent med funksjoner, du får råd om hvordan bilen håndteres best i ulike situasjoner, og du lærer deg å utnytte alle bilens finesser på best mulig måte. Vær oppmerksom på sikkerhetsanvisningene som finnes i førerveiledningen.

Det pågår et kontinuerlig utviklingsarbeid for å forbedre produktet vårt. Modifiseringer kan medføre at informasjon, beskrivelser og illustrasjoner i førerveiledningen varierer fra utstyret i bilen. Vi forbeholder oss retten til å foreta endringer uten forhåndsvarsel.

© Volvo Car Corporation

## Førerhåndbok på mobile enheter



### **i** NBI

Førerveiledningen kan lastes ned som mobilapplikasjon (gjelder visse bilmodeller og mobiltelefoner), se [www.volvocars.com](http://www.volvocars.com).

Mobilapplikasjonen inneholder også video samt søkbart innhold og gir enkel navigering mellom forskjellige avsnitt.

## Ekstrautstyr/tilbehør

Alle typer tilleggsutstyr/tilbehør er merket med en stjerne\*.

I tillegg til standardutstyr inneholder førerhåndboken beskrivelser av tilleggsutstyr (fabrikkmontert utstyr) og enkelte typer tilbehør (ettermontert ekstrautstyr).

Utstyret som beskrives i førerveiledningen finnes ikke i alle biler - de har ulikt utstyr avhengig av tilpasning til behovene i forskjellige markeder, samt nasjonale eller lokale lover og bestemmelser.

Kontakt en Volvo-forhandler hvis du er usikker på hva som er standardutstyr og hva som er tilleggsutstyr/tilbehør.

## Spesielle tekster

### ADVARSEL

Advarselstekster opplyser om fare for personskade.

### VIKTIG

Viktig-tekster forteller om fare for materielle skader.

### NBI

OBS-tekst gir råd eller tips som gjør det lettere å ta i bruk f. eks. finesser og funksjoner.

## Fotnote

Førerveiledningen inneholder informasjon som ligger som en fotnote nederst på siden. Denne informasjonen er et tillegg til teksten som henviser til fotnoten via et tall. Hvis fotnoten tilhører tekst i en tabell, brukes bokstaver i stedet for tall som henvisning.

## Meldingstekster

I bilen finnes det displayer som viser meny- og meldingstekster. Utseendet på disse tekstene i førerveiledningen er annerledes enn den vanlige teksten. Eksempel på meny- og meldingstekster:

**Media, Posisjonen sendes.**

## Klistremerker

I bilen er det forskjellige typer klistremerker som gir viktig informasjon på en enkel og tydelig måte. Advarslene/informasjonen på klistremerkene i bilen har synkende grad av viktighet, som beskrevet nedenfor.

## Advarsel om personskade



Svarte ISO-symboler på gult varselfelt, hvit tekst/bilde på svart meldingsfelt. Brukes for å markere

fare som kan føre til alvorlig personskade eller dødsfall hvis advarselen ignoreres.

## Risiko for skade på eiendom



Hvite ISO-symboler og hvit tekst/bilde på svart eller blått varselfelt og meldingsfelt. Brukes for å markere fare som kan føre til skade på eiendom hvis advarselen ignoreres.

## ◀ Informasjon



Hvite ISO-symboler og hvit tekst/bilde på svart meldingsfelt.

### **i** NBI

Skiltene som er avbildet i førerhåndboken, trenger ikke være nøyaktig like som de du finner i bilen. Hensikten er å vise omtrent hvordan de ser ut, og omtrent hvor i bilen de er plassert. Den informasjonen som gjelder akkurat din bil, finner du på de aktuelle merkelappene i bilen.

### Prosedyrelister

Prosedyrer der handlinger må utføres i en viss rekkefølge, er nummererte i førerveiledning.

**1** Når det finnes en bildeserie til en trinn-for-trinn-instruksjon, er hvert moment nummerert på samme måte som det tilhørende bildet.

**A** Lister med bokstaver forekommer ved bildeserier der instruksjonenes innbyrdes rekkefølge ikke er relevant.

**➔** Piler forekommer nummererte og unummererte, og brukes for å symbolisere en bevegelse.

**➔A** Piler med bokstaver brukes for å synliggjøre en bevegelse der den innbyrdes ordningen ikke er relevant.

Hvis det ikke finnes noen bildeserie til en trinn-for-trinn-instruksjon, er de ulike trinnene nummerert med vanlige tall.

### Posisjonslister

**1** I oversiktsbilder der ulike deler pekes ut, brukes røde sirkler med et tall i. Tallet forekommer igjen i posisjonslisten som hører til bildet, og som beskriver gjenstanden.

### Punktliste

Når en opplisting forekommer i førerveiledningen, brukes en punktliste.

Eksempel:

- Kjølevæske
- Motorolje

### Relatert informasjon

Relatert informasjon henviser til andre artikler med tilknyttet informasjon.

### Bilder

Bildene i boken er av og til skjematisk og kan avvike fra utseendet til din bil. Dette er avhengig av utstyrsnivå og marked.

### Fortsettelse følger

▶▶ Dette symbolet er plassert lengst nede til høyre når en artikkel fortsetter på neste side.

### Fortsettelse fra forrige side

◀◀ Dette symbolet er plassert lengst oppe til venstre når en artikkel fortsetter fra forrige side.

### Relatert informasjon

- Førerveiledningen og miljøet (s. 24)
- Volvo Cars supportside (s. 15)



## Innspilling av data

Som en del av Volvos sikkerhets- og kvalitetsarbeid, registreres en del informasjon om drift, funksjonalitet og tilbud i bilen.

Denne bilen er utstyrt med en "Event Data Recorder" (EDR). Hovedoppgaven for den er å registrere og spille inn data i forbindelse med trafikkulykker og ulykkeslignende situasjoner, som når kollisjonspulta utløses eller bilen kommer borti en veisperring. Dataene registreres for å øke kunnskapen om hvordan bilens systemer fungerer i slike situasjoner. EDRen er utviklet for å spille inn data om kjøretøydynamikk og sikkerhetssystemer i en kort periode, vanligvis 30 sekunder eller mindre.

EDRen i denne bilen er konstruert slik at den ved trafikkulykker eller ulykkeslignende situasjoner spiller i data om:

- Hvordan de ulike systemene i bilen fungerte;
- Om fører og passasjer hadde spent/festet sikkerhetsbeltene;
- Førerens bruk av gass- eller bremsepedalen;
- Hvilken hastighet bilen hadde.

Dette kan bidra til mer kunnskap om omstendighetene når trafikkulykker inntreffer og skader oppstår. Data spilles bare inn av EDR hvis det oppstår en ikke bagatellmessig kollisjonssituasjon - ingen data registreres av EDR under vanlig kjøring. Systemet registrerer heller aldri hvem som kjører bilen eller det geografiske stedet er

situasjonen oppstår. Andre parter, som politiet, kan derimot benytte de innspilte dataene i kombinasjon med den slags personlig identifiserbar informasjon som rutinemessig innhentes ved en trafikkulykke. For å kunne tolke de registrerte dataene må en ha spesialutstyr og tilgang til enten bilen eller til EDRen.

I tillegg til EDR er bilen utstyrt med en rekke datamaskiner som har til oppgave å kontrollere og overvåke bilens funksjon kontinuerlig. De kan spille inn data under normale kjøreforhold, men fremfor alt hvis de registrerer feil som berører bilens drift og funksjonalitet, eller ved aktivering av bilens aktive førerstøttefunksjon (f. eks. City Safety og autobremsen).

En del av de innspilte dataene trengs for at en tekniker skal kunne utføre service og vedlikehold og rette eventuelle feil. Den registrerte informasjonen trengs også for at Volvo skal oppfylle lover og forskrifter. Informasjonen som er registrert i bilen ligger lagret i disse datamaskinene til bilen kommer inn til service eller reparasjon.

I tillegg til det som er nevnt over, kan den registrerte informasjonen benyttes samlet til forskning og produktutvikling for stadig å forbedre sikkerheten og kvaliteten på Volvoene.

Volvo vil ikke medvirke til at ovennevnte informasjon gis videre til tredjepart uten bileierens samtykke. Nasjonale lover og forskrifter kan tvinge Volvo til å utlevere slik informasjon til politiet eller andre myndigheter som kan påberope seg juri-

disk rett til å se den. For å kunne lese og tolke de innspilte dataene, kreves spesielt teknisk utstyr som Volvo og verksteder som har inngått avtale med Volvo, har tilgang til. Volvo har ansvar for at informasjonen som overføres til Volvo i forbindelse med service og vedlikehold lagres og håndteres på en sikker måte, samt at håndteringen oppfyller egnede lovkrav. Kontakt en Volvoforhandler for mer informasjon.

## Tilbehør og tilleggsutstyr

Feil tilkobling og installasjon av tilbehør og ekstrautstyr kan virke negativt inn på bilens elektronikk.

Visse tilbehør fungerer bare hvis tilhørende programvare finnes i bilens datasystem. Volvo anbefaler derfor at du alltid kontakter et autorisert Volvo-verksted før du installerer tilbehør eller ekstrautstyr som kobles til eller påvirker det elektriske systemet.

### Varmereflekterende frontrute\*

Frontruten er utstyrt med en varmerefleterende film (IR) som reduserer solens varmestråling inn i kupéen.

Hvis det brukes en transponder eller lignende for passering av bomstasjoner, er det viktig at den er plassert slik at den ikke dekkes av den varmerefleterende filmen. Hvis elektrisk utstyr plasseres bak en glassflate med varmerefleterende film, kan det føre til at denne ikke fungerer som den skal.

Transponderen må ikke dekke eller forstyrre sensorer eller kameraer på eller ved frontruten.

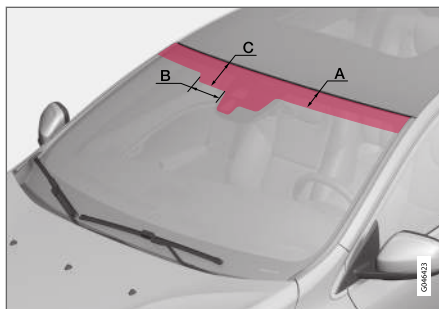

Felt der IR-film ikke er påført.

	Mål
A	65 mm
B	150 mm
C	125 mm

## Volvo ID

Volvo ID gir tilgang til et stort utvalg personlige Volvo-tjenester<sup>5</sup> på nettet.

Eksempel på tjenester:

- Ved internettilkoblet bil\* - Enkelte funksjoner og tjenester krever at du har registrert bilen på en personlig Volvo ID, f. eks. for å kunne sende en adresse fra en karttjeneste på internett direkte til bilen.
- Volvo On Call\* - Volvo ID brukes ved pålogging i Volvo On Call-app.

### Fordeler med Volvo ID

- Ett brukernavn og ett passord for å få tilgang til netjtjenester, dvs. bare ett brukernavn og passord du trenger å huske på.
- Ved endring av brukernavn/passord for en tjeneste (f.eks. Volvo On Call) vil det også endres automatisk for andre tjenester.

### Opprett Volvo ID

For å opprette Volvo ID må du oppgi en personlig e-postadresse. Følg så instruksjonene i e-postmeldingen som sendes automatisk til den angitte adressen, for å fullføre registreringen. Det er mulig å opprette Volvo-ID via noen av følgende tjenester:

<sup>5</sup> De tilgjengelige tjenestene kan variere over tid og varierer etter utstyrsnivå og marked.

- Volvo Cars' nettside, gå inn på [www.volvocars.com](http://www.volvocars.com) og logg inn på<sup>6</sup> med ikonet oppe til høyre. Velg Opprette Volvo ID.
- Ved internettilkoblet bil\* - Angi e-post-adresse i appen som krever Volvo ID, og følg instruksjonene. Eller trykk to ganger på tilkoblingsknappen  i midtkonsollen og velg **Apper → Innstillinger** og følg veiledningen.
- Volvo On Call\* – Last ned den nyeste versjonen av Volvo On Call-appen. Velg å opprette Volvo ID fra startsiden, ange e-postadresse og følg instruksjonene.

### Relatert informasjon

- Volvo Cars supportside (s. 15)

---

<sup>6</sup> Tilgjengelig på enkelte markeder.

## Miljøfilosofi

Volvo Car Corporation jobber kontinuerlig med utvikling av tryggere og mer effektive produkter

og løsninger for å redusere den negative miljøpåvirkningen.



Hensyn til miljøet er en av Volvo Cars kjerneverdier og veileder all vår virksomhet. Miljøarbeidet tar hensyn til hele livssyklusen til bilen og hvilken miljøpåvirkning den har - fra design til opphugging og gjenvinning. Volvo Cars har som grunnprinsipp at hvert nye produkt som utvikles, skal påvirke miljøet mindre enn det produktet det erstatter.

Et resultat av Volvos miljøarbeid er utviklingen av de mer effektive og mindre forurensende drivlinjene Drive-E. Det personlige miljøet er også noe Volvo tar vare på - luften inne i en Volvo er f.eks.

renere enn luten utenfor, takket være klimaanlegget.

Din Volvo oppfyller strenge internasjonale miljøkrav. Alle Volvos produksjonsenheter skal være ISO 14001-sertifiserte, noe som støtter et systematisk arbeid med virksomhetens miljøspørsmål, som fører til stadige forbedringer med redusert miljøpåvirkning. ISO-sertifikatet betyr også at gjeldende miljølover og forskrifter blir fulgt. Volvo stiller i tillegg krav til at samarbeidspartnere også oppfyller disse kravene.

## Drivstofforbruk

Fordi en stor del av den totale miljøpåvirkningen fra en bil oppstår når den brukes, ligger tyngdepunktet av Volvo Cars' miljøarbeid i å redusere drivstofforbruk og utslipp av karbondioksid og annen luftforurensning. Volvos biler har konkurransedyktig drivstofforbruk i sine respektive klasser. Lavere drivstofforbruk gir generelt lavere utslipp av drivhusgassen karbondioksid.

## Bidra til et bedre miljø

En energieffektiv og drivstoffgjerrig bil bidrar ikke bare til redusert påvirkning på miljøet, men innebærer også redusert kostnad for eieren av bilen. Som fører kan du lett minske drivstofforbruket og dermed både spare penger og bidra til et bedre miljø - her kommer noen råd:

- Planlegg en effektiv middelshastighet. Hastigheter over ca. 80 km/t (50 mph), og under 50 km/t (30 mph), gir økt energiforbruk.
- Følg service- og garantiheftets anbefalte intervaller for service og vedlikehold av bilen.
- Unngå tomgangskjøring. Slå av motoren ved lengre ventetid. Følg lokale bestemmelser.
- Planlegg kjøreturen - mange unødvendige stopp og ujevn hastighet bidrar til økt drivstofforbruk.
- Hvis bilen har motorvarmer\*, bør du bruke denne før kaldstart. Dermed forbedres startegenskapene, slitasjen i kaldt vær reduseres, og motoren kommer raskere opp i normal driftstemperatur, slik at forbruket og utslippet reduseres.

Tenk også på å håndtere miljøfarlig avfall som for eksempel batterier og olje på en miljøvennlig måte. Rådfør deg med et verksted hvis du er usikker på hvordan denne typen avfall skal håndteres. Vi anbefaler at du kontakter et autorisert Volvo-verksted.

Følg disse rådene, og du kan spare penger og naturressurser samtidig som bilens levetid øker. For mer informasjon og flere råd, se Eco guide (s. 66) Drivstofføkonomisk kjøring (s. 292) og Drivstofforbruk (s. 388).

## Effektiv eksosrensing

Din Volvo er produsert i henhold til "Ren innenfra og ut", et konsept som innbefatter rent kupémiljø og høyeffektiv eksosrensing. I mange tilfeller ligger eksosutslippet langt under gjeldende normer.

## Ren luft i kupeen

Et kupéfilter hindrer at støv og pollen kommer inn i kupeen via luftinntaket.

Luftkvalitetssystemet Interior Air Quality System (IAQS)\* sikrer at luften som kommer inn, er renere enn luften utenfor i trafikkerte miljøer.

Systemet renser luften i kupeen fra luftforurensninger som partikler, hydrokarbon, nitrogenoksid og marknær ozon. Hvis luften utenfor bilen er forurenset, stenges luftinntaket, og luften resirkuleres. En slik situasjon kan oppstå for eksempel i tett trafikk, køer eller tunneler.

IAQS er en del av Clean Zone Interior Package (CZIP)\*, som også omfatter en funksjon som gjør at viften starter når bilen låses opp med fjernnøkkelen.

## Interiør

Materialet som brukes i interiøret i en Volvo er nøye utvalgt og er testet, så det skal være hygge-

lig og behagelig. Noen av detaljene er håndlagde, for eksempel sys sømmene i rattet for hånd. Interiøret blir kontrollert, slik at det ikke avgir sterk lukt eller stoffer som forårsaker problemer ved f.eks. sterk varme eller sterkt lys.

## Volvos verksteder og miljøet

Gjennom regelmessig vedlikehold skaper du forutsetninger for lang levetid og lavt drivstofforbruk for din bil. På den måten bidrar du også til et renere miljø. Når Volvos verksteder får ansvaret for service på og vedlikehold av bilen din, blir den en del av Volvos system. Hos Volvo stiller vi krav til hvordan verkstedlokalene skal være utformet for å hindre søl og utslipp til miljøet. Verkstedpersonalet har kunnskapen og verktøyet som kreves for å garantere god omsorg for miljøet.

## Gjenvinning

Fordi Volvo jobber ut fra et livssyklusperspektiv, er det også viktig at bilen gjenvinnes på en miljømessig riktig måte. Nesten hele bilen kan gjenvinnes. Vi ber derfor bilens siste eier om å kontakte en forhandler for henvisning til et sertifisert/godkjent gjenvinningsanlegg.

## Relatert informasjon

- Førerveiledningen og miljøet (s. 24)

## Føreveiledningen og miljøet

Papirmassen i en trykt publikasjon av førerhåndboken kommer fra Forest Stewardship Council®-sertifiserte skoger eller andre kontrollerte kilder.

FSC®-symbolene viser at papirmassen i en trykt utgave av førerhåndboken kommer fra FSC®-sertifiserte skoger eller andre kontrollerte kilder.

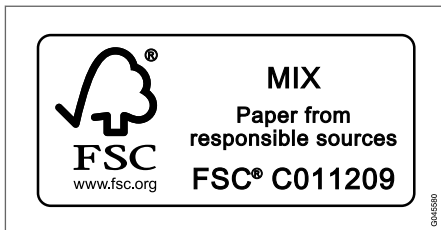

## Relatert informasjon

- Miljøfilosofi (s. 22)

## Laminert glass



Glasset er forsterket, noe som gir bedre tyveribeskyttelse og lydisolering i kupéen. Frontruten og øvrige vinduer\* er utstyrt med laminert glass.

SIKKERHET

## Generelt om sikkerhetsbelter

En oppbremsing kan få store konsekvenser hvis ikke sikkerhetsbeltet er i bruk. Se derfor etter at alle passasjerene har på seg sikkerhetsbeltet under kjøring.

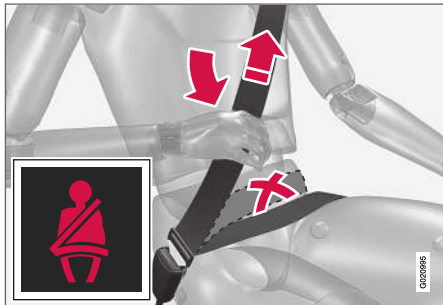

Trekk hoftebeltet over hoftene ved å dra i skråbeltet oppover mot skulderen. Hoftebeltet skal sitte lavt (ikke over magen).

For at sikkerhetsbeltet skal gi best mulig beskyttelse er det viktig at det ligger godt inntil kroppen. Ikke fell seteryggen for lang bakover. Sikkerhetsbeltet er beregnet på å beskytte ved normal sittestilling.

Den som ikke tar på seg (s. 27) sikkerhetsbeltet, får en påminnelse ved lyd- og lyssignal (s. 29).

## Tenk på dette

- Ikke bruk klips eller annet som hindrer sikkerhetsbeltet fra å sitte ordentlig inntil.
- Sikkerhetsbeltet må ikke være vridd.

### ⚠ ADVARSEL

Sikkerhetsbeltet og kollisjonsputene virker sammen. Hvis sikkerhetsbeltet ikke brukes eller brukes på feil måte, kan dette påvirke virkningen av kollisjonsputa ved en kollisjon.

### ⚠ ADVARSEL

Hvert sikkerhetsbelte er beregnet på bare én person.

### ⚠ ADVARSEL

Prøv aldri å endre eller reparere sikkerhetsbeltet selv. Volvo anbefaler at du kontakter et autorisert Volvo-verksted.

Hvis sikkerhetsbeltet har vært utsatt for stor belastning, f. eks. i en kollisjon, skal hele sikkerhetsbeltets beskyttende egenskaper kan ha gått tapt, selv om det ser ut til å være uskadd. Skift også ut sikkerhetsbeltet hvis det er slitt eller skadet. Det nye sikkerhetsbeltet skal være typegodkjent og beregnet for samme sted som det gamle.

## Relatert informasjon

- Sikkerhetsbelte - graviditet (s. 28)
- Sikkerhetsbelte - løsne (s. 28)
- Beltestrammer (s. 29)



## Sikkerhetsbeltet - ta på

Ta på sikkerhetsbeltet (s. 26) før kjøringen påbegynnes.

Dra beltet langsomt ut, og lås det ved å stikke låstungen ned i beltelåsen. Et høyt klikk angir at beltet er låst.



Riktig plassert sikkerhetsbelte.



Feilplassert sikkerhetsbelte. Beltet må ligge på skulderen.



Høydejustering av sikkerhetsbeltet. Trykk inn knappen, og flytt beltet i høyderetning. Plasser beltet så høyt som mulig uten at det gnisser mot halsen.

I det midtre baksetet passer låsetungen bare i riktig lås.

## Tenk på dette

Sikkerhetsbeltet sperres og kan ikke trekkes ut:

- hvis det dras for fort ut
- ved bremsing og akselerasjon
- hvis bilen heller sterkt.

## Relatert informasjon

- Sikkerhetsbelte - graviditet (s. 28)
- Sikkerhetsbelte - løsne (s. 28)
- Beltestrammer (s. 29)
- Beltepåminner (s. 29)

### Sikkerhetsbelte - løsne

Løsne sikkerhetsbeltet (s. 26) når bilen står stille.

Trykk på den røde knappen på beltelåsen, og la spolen trekke inn beltet. Hvis det ikke trekkes helt inn, skyves det inn for hånd så det ikke henger løst.

### Relatert informasjon

- Sikkerhetsbeltet - ta på (s. 27)
- Beltepåminner (s. 29)

### Sikkerhetsbelte - graviditet

Sikkerhetsbelte (s. 26) skal alltid brukes under graviditet, men da er det viktig å bruke det riktig.

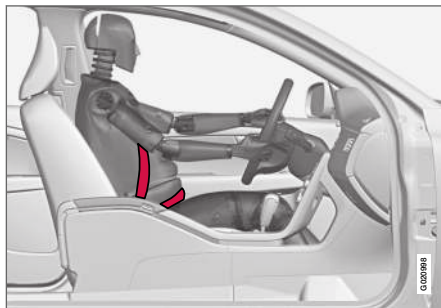

Sikkerhetsbeltet skal ligge stramt over skulderen, med den skrå delen av beltet mellom brystene og på siden av magen.

Hoftedelen av sikkerhetsbeltet skal ligge flatt mot siden av lårene og så lavt som mulig under magen - det må aldri gli opp. Sikkerhetsbeltet skal sitte så nær kroppen som mulig, uten unødig slakk. Kontroller også at sikkerhetsbeltet ikke har vridd seg.

Etter hvert som graviditeten utvikler seg, skal gravide førere justere setet (s. 78) og rattet (s. 82), slik at de har full kontroll over bilen (noe som innebærer at en lett må kunne nå rattet og pedalene). Prøv å oppnå størst mulig avstand mellom magen og rattet.

### Relatert informasjon

- Sikkerhetsbeltet - ta på (s. 27)
- Sikkerhetsbelte - løsne (s. 28)

## Beltepåminner

Den som ikke tar på seg (s. 27) sikkerhetsbeltet, får en påminnelse ved lys- og lydsignal.



Lydpåminnelsen styres av hastigheten og i enkelte tilfeller av tiden. Lyspåminnelsen sitter i takkonsollen og i kombiinstrumentet (s. 62).

Barneseter omfattes ikke av beltepåminningssystemet.

## Baksete

Beltepåminneren i baksetet har to delfunksjoner:

- Fortelle hvilke sikkerhetsbelter (s. 26) som er i bruk i baksetet. En melding vises på kombiinstrumentet når sikkerhetsbeltene er i bruk eller en av bakkjørene åpnes. Meldingen bekreftes automatisk etter omtrent 30 sekunders kjøring eller etter trykk på på blinklysspakens **OK**-knapp (s. 105). Hvis noen ikke har på belte, kan meldingen kun

bekreftes manuelt med et trykk på blinklysspakens **OK**-knapp.

- Påminnelse om at et av sikkerhetsbeltene i baksetet er tatt av under kjøring. Påminnelsen skjer ved en melding i kombiinstrumentet kombinert med lyd- og lyssignal. Påminnelsen opphører når sikkerhetsbeltet festes igjen, men kan også bekreftes manuelt ved å trykke på **OK**-knappen.

I kombiinstrumentets informasjonsdisplay, ser du hvilke belter som brukes. Denne informasjonen er alltid tilgjengelig.

## Beltestrammer

Sikkerhetsbeltene (s. 26) på førersiden, passasjersiden og ytterplassene bak har en beltestreker. En mekanisme i beltestrammeren strammer beltet ved en tilstrekkelig kraftig kollisjon. Sikkerhetsbeltet holder da den kjørende mer effektivt tilbake.

### ADVARSEL

Sett aldri låsetungen fra passasjerens sikkerhetsbelte i låsen på førersiden. Sett alltid låsetungen fra sikkerhetsbeltet i låsen på riktig side. Ikke skad sikkerhetsbeltene, og sett ingen fremmede gjenstander i låsen. Sikkerhetsbeltene og låsen vil da kanskje ikke fungere som de skal ved en kollisjon. Det er fare for alvorlige skader.

## Relatert informasjon

- Generelt om sikkerhetsbelter (s. 26)

## Sikkerhet - varselsymbol

Varselsymbolet vises hvis det oppdages en feil ved feilsøkingen eller hvis et system er aktivert. I de tilfellene der det er nødvendig, vises varselsymbolet sammen med en melding på kombiinstrumentets (s. 62) informasjonsdisplay.

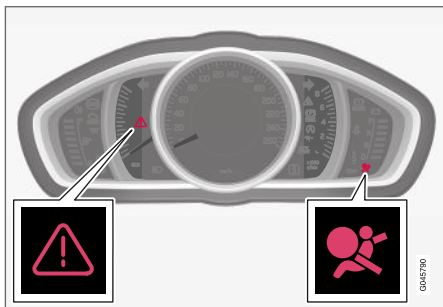

Varseltrekanten samt varselsymbol for kollisjonsputesystemet (s. 31) i analogt kombiinstrument.

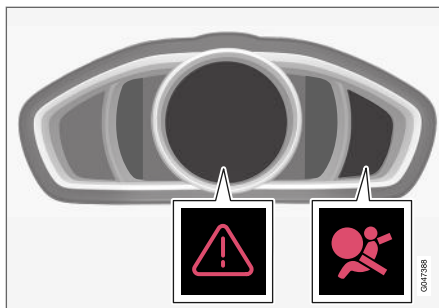

Varseltrekanten samt varselsymbol for kollisjonsputesystemet i digitalt kombiinstrument.

Varselsymbolet på kombiinstrumentet tennes med fjernnøkkelen i nøkkelposisjon II (s. 77). Det foretas et feilsøk hver gang tenningen slås på. Symbolet slukkes etter ca. 6 sekunder hvis kollisjonsputesystemet er uten feil.

Varselsymbolet vises hvis det oppdages en feil ved feilsøkingen eller hvis et system er aktivert. I de tilfellene der det er nødvendig, vises varselsymbolet sammen med en melding på displayet. Hvis varselsymbolet ikke virker, tennes varseltrekanten, og **SRS kollisjonspute Service påkrevd** eller **SRS kollisjonspute Service haster** vises i displayet. Volvo anbefaler at du snarest kontakter et autorisert Volvo-verksted.

## ⚠ ADVARSEL

Hvis varselsymbolet for kollisjonsputesystemet fortsetter å lyse, eller tennes under kjøring, tyder det på at systemet ikke fungerer fullgodt. Symbolet viser feil på kollisjonsputesystemet, sikkerhetsbeltesystemet, SIPS, IC-systemet eller annen feil i systemet. Volvo anbefaler at du snarest kontakter et autorisert Volvo-verksted.

## Relatert informasjon

- Generelt om sikkerhetsmodus (s. 39)

## Kollisjonsputesystem

Ved frontalkollisjon hjelper kollisjonsputesystemet til med å beskytte fører og passasjer fra skader i hode, ansikt og bryst.

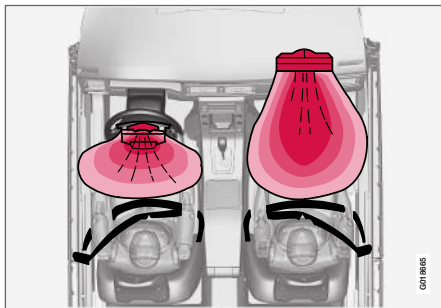

Kollisjonsputesystemet sett ovenfra, venstrestyrt bil.

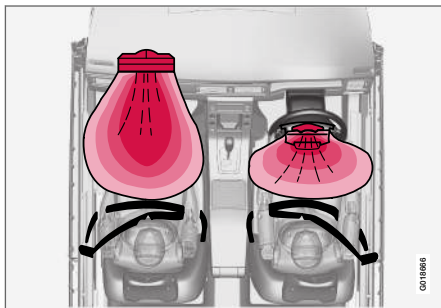

Kollisjonsputesystemet sett ovenfra, høyrestyrt bil.

Systemet består av kollisjonsputer og følere. Ved en tilstrekkelig kraftig kollisjon reagerer følerne og kollisjonsputen/kollisjonsputene blåses opp og blir varme. Kollisjonsputen demper støttet for den reisende i kollisjonsøyeblikket. Når kollisjonsputen klemmes sammen i kollisjonen, tømmes den. I forbindelse med dette oppstår det en del røyk i bilen, noe som er helt normalt. Hele forløpet, med oppblåsing og tømming av puten, tar noen tidels sekunder.

Hvis kollisjonsputene har løst ut, anbefales følgende:

- Berge bilen. Volvo anbefaler at du tauer bilen til et autorisert Volvo-verksted. Kjør ikke med utløste kollisjonsputer.
- Volvo anbefaler at du lar et autorisert Volvo-verksted skifte komponenter i bilens sikkerhetssystem.
- Kontakt alltid lege.

### ⚠ ADVARSEL

Kollisjonsputesystemets styreenhet sitter i midtkonsollen. Hvis midtkonsollen er blitt gjennomvåt av vann eller annen væske, løsne batteriledningene. Forsøk ikke å starte bilen, ettersom kollisjonsputene da kan bli utløst. Berg bilen. Volvo anbefaler at du transporterer den til et autorisert Volvo-verksted.

### ⚠ ADVARSEL

Kjør aldri med utløste kollisjonsputer. Det kan gjøre det vanskeligere å styre bilen. Også andre sikkerhetssystemer kan være skadet. Røyken og støvet som dannes ved utløsning av putene, kan ved sterk eksponering irritere eller skade hud og øyne. Er dette merkbart, så skylle med kaldt vann. Det hurtige utløsningsforløpet kan også, i kombinasjon med materialet i puten, gi friksjons- og brannskader på huden.

### ⚠ ADVARSEL

Volvo anbefaler at du kontakter et autorisert Volvo-verksted for reparasjon. Feilaktig inngrep i kollisjonsputesystemet kan føre til feilaktig funksjon og alvorlige personskader.

### i NBI

Sensorene reagerer forskjellig avhengig av kollisjonsforløp og om sikkerhetsbeltet er brukt eller ikke. Gjelder alle belteposisjoner bortsett fra midterste plass bak.

Det kan derfor være ulykkesituasjoner der bare én (eller ingen) av kollisjonsputene aktiveres. Sensorene registrerer hvilken kollisjonskraft bilen utsettes for, og tilpasser seg dette slik at en eller flere kollisjonsputer utløses.

#### ◀◀ Relatert informasjon

- Kollisjonsputer på førersiden (s. 32)
- Passasjerkollisjonspute (s. 33)
- Sikkerhet - varselsymbol (s. 30)

### Kollisjonsputer på førersiden

Som et supplement til sikkerhetsbeltet (s. 26) på førersiden, er bilen utstyrt med to kollisjonsputer (s. 31).

En av kollisjonsputene er montert sammenbrettet midt i rattet. Rattet er merket med **AIRBAG**.

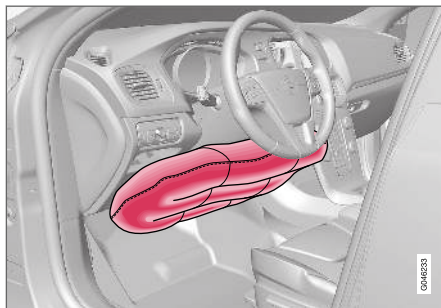

Kollisjonspute på førersiden i bil med venstreratt.

Den andre kollisjonsputen (i knehøyde) er montert i nedre del av instrumentpanelet på førersiden, panelet er merket med **AIRBAG**.

#### **⚠ ADVARSEL**

Sikkerhetsbeltet og kollisjonsputene virker sammen. Hvis sikkerhetsbeltet ikke brukes eller brukes på feil måte, kan dette få følger for virkningen av kollisjonsputene ved en kollisjon.

#### Relatert informasjon

- Passasjerkollisjonspute (s. 33)

## Passasjerkollisjonspute

Som et supplement til sikkerhetsbeltet (s. 26) på passasjersiden, er bilen utstyrt med en kollisjonspute (s. 31).

Kollisjonsputen er montert sammenbrettet i et rom over hanskerommet. Dekselet er merket med **AIRBAG**.

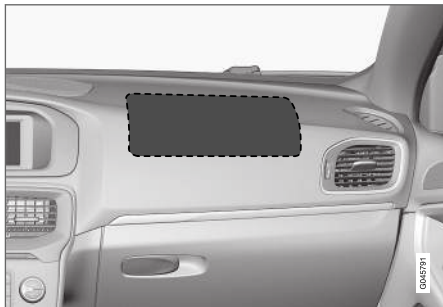

Plassering kollisjonspute på passasjersiden i bil med venstretått.

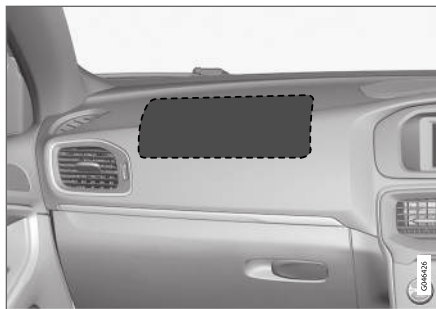

Plassering kollisjonspute på passasjersiden i bil med høyretått.

### Skilt for kollisjonspute på passasjerside



Skilt på solskjermen på passasjersiden.

Varselskiltet for kollisjonsputen på passasjersiden er plassert som angitt ovenfor.

### ⚠ ADVARSEL

Ikke plasser bakovervendt barnesete på et sete med aktivert kollisjonspute. Hvis denne oppføringen ikke følges, kan barnet bli utsatt for livsfare eller alvorlig skade.

### ⚠ ADVARSEL

Sikkerhetsbeltet og kollisjonsputene virker sammen. Hvis sikkerhetsbeltet ikke brukes eller brukes på feil måte, kan dette få følger for virkningen av kollisjonsputa ved en kollisjon.

For ikke å bli skadet hvis kollisjonsputa løses ut, må passasjeren sitte så oppreist som mulig, med føttene på gulvet og ryggen mot ryggstøet. Sikkerhetsbeltet skal være fastspent.

### ⚠ ADVARSEL

Legg ingen gjenstander foran eller oppå instrumentpanelet der kollisjonsputa for passasjeret er plassert.



### ⚠ ADVARSEL

La aldri noen stå eller sitte foran passasjerse-  
tet.

Plasser aldri et bakovervendt barnesikrings-  
sete på passasjerplassen foran hvis passa-  
sjerkollisjonsputen er aktivert.

Forovervendte passasjerer (barn og voksne)  
skal aldri sitte på passasjerplassen foran hvis  
kollisjonsputen er deaktivert.

Om disse rådene ikke følges, kan barnet bli  
utsatt for livsfare eller alvorlig personskade.

### Omkobler - PACOS\*

Kollisjonsputen på passasjersiden i forsetet kan  
deaktiveres (s. 34) hvis bilen er utstyrt med en  
omkobler, PACOS (Passenger Airbag Cut Off  
Switch).

### ⚠ ADVARSEL

Hvis bilen har kollisjonspute på passasjerplas-  
sen foran, men ikke har omkobler PACOS  
Passenger Airbag Cut Off Switch, er kollis-  
jonsputen alltid aktivert.

### Relatert informasjon

- Kollisjonsputer på førersiden (s. 32)
- Barnesikring (s. 44)

### Passasjerens kollisjonspute - aktivering og deaktivering\*

Kollisjonsputen på passasjersiden (s. 33) i for-  
setet kan deaktiveres hvis bilen er utstyrt med en  
omkobler, PACOS (Passenger Airbag Cut Off  
Switch).

### Omkobler - PACOS

Omkobleren for kollisjonsputen på passasjerplas-  
sen (PACOS) er plassert på siden av instrument-  
panelet på passasjersiden og blir tilgjengelig når  
døren åpnes.

Kontroller at omkobleren står i ønsket stilling.

Nøkkelbladet (s. 157) til fjernnøkkelen brukes til  
å endre stilling.

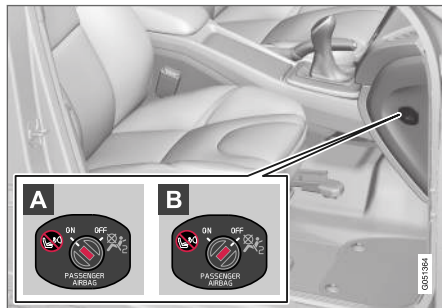

Plassering av bryteren til kollisjonsputen.

**A** **ON** - kollisjonsputen er aktivert. Med omko-  
bleren i denne stillingen kan alle fremover-

vendte passasjerer (barn og voksne) sitte  
trygt i passasjerse-  
tet.

**B** **OFF** - kollisjonsputen er deaktivert. Med  
omkobleren i denne stillingen kan barn i bak-  
overvendt barnesete sitte trygt i passasjerse-  
tet foran.

### ⚠ ADVARSEL

**Aktivert kollisjonspute** (passasjerplassen):

Plasser aldri et bakovervendt barnesikrings-  
sete på passasjerplassen foran når passasjer-  
kollisjonsputen er aktivert.

**Deaktivert kollisjonspute** (passasjerplas-  
sen):

Forovervendte passasjerer (barn og voksne)  
skal aldri sitte på passasjerplassen foran når  
kollisjonsputen er deaktivert.

Om disse rådene ikke følges, kan barnet bli  
utsatt for livsfare eller alvorlig personskade.

### i NBI

Når fjernkontrollnøkkelen er i nøkkelposisjon  
**II** (s. 77), vises varselsymbolet (s. 30) for  
kollisjonspute på kombiinstrumentet i  
ca. 6 sekunder.

Deretter slås indikatoren i takkonsollen på, og  
viser riktig status for kollisjonspute på passa-  
sjerplassen.





Kontrollampe som viser at kollisjonsputen på passasjerplassen er aktivert.

En tekst og et varselsymbol i takkonsollen viser at kollisjonsputen på passasjerplassen foran er aktivert (se foregående bilde).

### ADVARSEL

Plasser aldri et bakovervendt barnesikringssete i forsetet hvis passasjerkollisjonsputen er aktivert og symbolet  i takkonsollen er tent for å vise dette. Hvis denne oppfordringen ikke følges, kan barnet bli utsatt for livsfare.

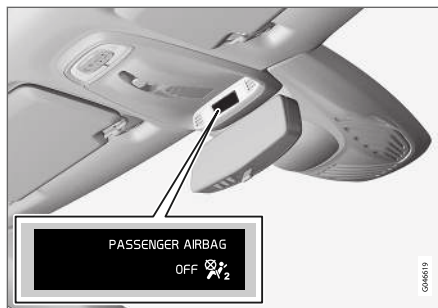

Kontrollampe som viser at kollisjonsputen på passasjerplassen er deaktivert.

En tekst og et symbol i takkonsollen viser at kollisjonsputen på passasjerplassen foran er deaktivert (se foregående bilde).

### ADVARSEL

La ingen sitte i passasjeretet hvis meldingen i takkonsollen viser at kollisjonsputen er deaktivert, samtidig som varselsymbolet (s. 30) for kollisjonsputesystemet vises i kombiinstrumentet. Dette tyder på at det er oppstått en alvorlig feil. Oppsøk er verksted snarest. Volvo anbefaler at du kontakter et autorisert Volvo-verksted.

### ADVARSEL

Hvis disse rådene ikke følges, kan passasjerene bli utsatt for livsfare.

## Relatert informasjon

- Barnesikring (s. 44)

## Sidekollisjonspute (SIPS)

Ved en sidekollisjon fordeles en stor del av kollisjonskraften av SIPS (Side Impact Protection System) til bjelker, stolper, gulv, tak og andre deler av karosseriet. Sidekollisjonsputene på fører- og passasjerplassene beskytter brystet og hoftene, og er en viktig del av SIPS.



SIPS-bag-systemet består av to hoveddeler, sidekollisjonsputer og følere. Sidekollisjonsputa er plassert i forsetets rygggramme.

Ved en tilstrekkelig kraftig kollisjon reagerer følere, og sidekollisjonsputen blåses opp. Kollisjonsputen blåses opp mellom personen og dørpanelet, og demper støtet i kollisjonsøyeblikket. Når kollisjonsputen klemmes sammen i kollisjonen, tømmes den. Sidekollisjonsputen blåses normalt bare opp på kollisjonssiden.

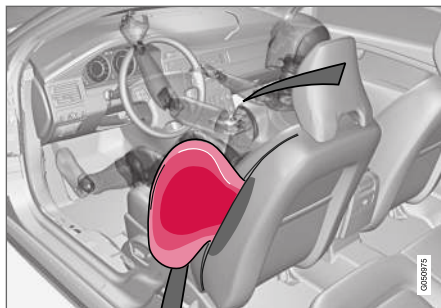

Førerplass, bil med venstretratt.

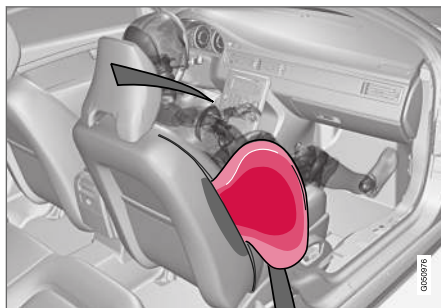

Passasjerplass, bil med venstretratt.

## ⚠ ADVARSEL

- Volvo anbefaler at reparasjonen bare utføres på et autorisert Volvo-verksted. Feilaktig inngrep i sidekollisjonsputesystemet (SIPS) kan føre til feilaktig funksjon og alvorlige personskader.
- Legg ingen gjenstander mellom setets ytterside og dørpanelet, da dette området påvirkes av sidekollisjonsputene.
- Volvo anbefaler at det bare brukes setetrekk som er godkjent av Volvo. Andre trekk kan hindre sidekollisjonsputenes funksjon.
- Sidekollisjonsputene er et supplement til sikkerhetsbeltet. Bruk alltid sikkerhetsbeltet.

## SIPS og barnesete

Barnesetets og sitteputens beskyttende egenskaper påvirkes ikke negativt av sidekollisjonsputen.

## Relatert informasjon

- Kollisjonsputer på førersiden (s. 32)
- Passasjerkollisjonspute (s. 33)
- Kollisjonsgardin (IC) (s. 37)

## Kollisjonsgardin (IC)

Kollisjonsgardinen bidrar til å beskytte hodene til fører og passasjerer mot å bli slått mot innsiden av bilen ved en kollisjon.



Kollisjonsgardinen IC (Inflatable Curtain) er en del av SIPS-systemet (s. 36). Den er montert langs sidene av innertaket og bidrar til å beskytte fører og passasjerer på yttersetene i bilen. Ved en tilstrekkelig kraftig kollisjon reagerer følere, og kollisjonsgardinen blåses opp.

### ⚠ ADVARSEL

Heng eller fest aldri tunge ting i håndtaket i taket. Kroken er bare beregnet på lettere ytterplagg (ikke på harde ting som f. eks. paraplyer).

Skru ikke fast eller monter noe i bilens innertak, dørstolper eller sidepaneler. Den beregnede beskyttelsen kan da utebli. Volvo anbefaler at du bare bruker Volvos originaldelene som er godkjent for montering i disse områdene.

### ⚠ ADVARSEL

Bilen må ikke lastes høyere enn 50 mm under overkant av dørinduene. Ellers kan beskyttelsen fra kollisjonsgardinen som ligger skjult innenfor bilens innvendige tak, utebli.

### ⚠ ADVARSEL

Kollisjonsgardinen er et supplement til sikkerhetsbeltet.

Bruk alltid sikkerhetsbeltet.

## Relatert informasjon

- Generelt om sikkerhetsbelter (s. 26)
- Kollisjonsputesystem (s. 31)
- Sidekollisjonspute (SIPS) (s. 36)

## Generelt om WHIPS (beskyttelse mot nakkesleng)

WHIPS (Whiplash Protection System) er beskyttelse mot nakkeslengskader. Systemet består av en energiabsorberende seterygg og en nakkepute i forsetene som er tilpasset systemet.

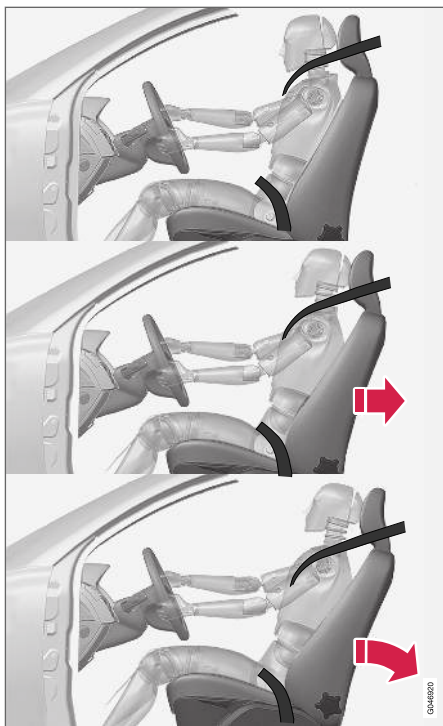

WHIPS-systemet aktiveres ved påkjørsel bakfra der kollisjonsvinkel, hastighet og egenskaper ved den bilen som kjører på, spiller inn.

### **⚠ ADVARSEL**

Nakkeslengbeskyttelsen (WHIPS) er et supplement til sikkerhetsbeltet. Bruk alltid sikkerhetsbeltet.

### **Egenskapene til setet**

Når WHIPS-systemet aktiveres, felles forseteryggene bakover slik at sittestillingen for føreren og passasjeren i forsetet forandres. På den måten minskes risikoen for nakkeslengskader, såkalte whiplash-skader.

### **⚠ ADVARSEL**

Du må aldri endre eller reparere setet eller WHIPS-systemet selv. Volvo anbefaler at du kontakter et autorisert Volvo-verksted.

### **WHIPS og barnesete**

Barnesetets og sitteputens beskyttende egenskaper påvirkes ikke negativt av WHIPS-systemet.

### **Relatert informasjon**

- WHIPS - sittestilling (s. 38)
- Generelt om sikkerhetsbelter (s. 26)

## **WHIPS - sittestilling**

For å få best mulig beskyttelse av WHIPS-systemet (s. 37) må fører og passasjer ha riktig sittestilling. Pass på at funksjonen til systemet ikke hindres.

### **Setestilling**

Still inn riktig sittestilling på forsetet (s. 78) før kjøringen starter.

Fører bør fører og passasjer i forsetet bør sitte midt på setet med så liten avstand som mulig mellom nakkeputte og hode.

### **Funksjon**



Legg ingen gjenstander på gulvet bak fører- og passasjerseate som kan hindre WHIPS-systemets funksjon.

**⚠ ADVARSEL**

Ikke sett esker o.l. slik at de klemmes fast mellom baksetet og forseteryggen. Pass på at du ikke hindrer WHIPS-systemets funksjon.

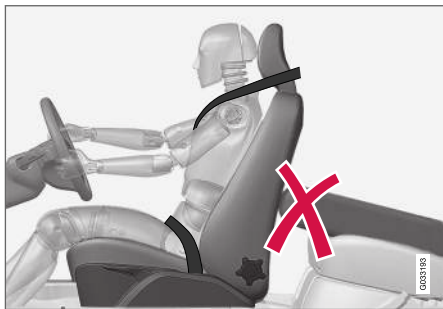

Legg ingen gjenstander i baksetet som som kan hindre WHIPS-systemets funksjon.

**⚠ ADVARSEL**

Dersom en ryggstøtte i baksetet er nedfelt eller et bakovervendt barnesikring brukes i baksetet, må det tilsvarende forsetet flyttes framover slik at det ikke har kontakt med den nedfelta ryggstøtten eller barnesikringen.

**⚠ ADVARSEL**

Hvis setet har vært utsatt på en kraftig påkjøring, f. eks. ved en påkjørsel bakfra, skal WHIPS-systemet kontrolleres. Volvo anbefaler at det kontrolleres av et autorisert Volvo-verksted.

Deler av WHIPS-systemets beskyttende egenskaper kan ha gått tapt, selv om setet ser ut til å være uskadd.

Volvo anbefaler at du kontakter et autorisert Volvo-verksted for å få systemet kontrollert, selv etter en mindre kraftig påkjørsel bakfra.

**Generelt om sikkerhetsmodus**

Sikkerhetsmodus er en beskyttelse som trer i kraft når en kollisjon kan ha skadet en viktig funksjon i bilen f. eks. drivstoffledninger, følere for noen av sikringsystemene eller bremsesystemet.

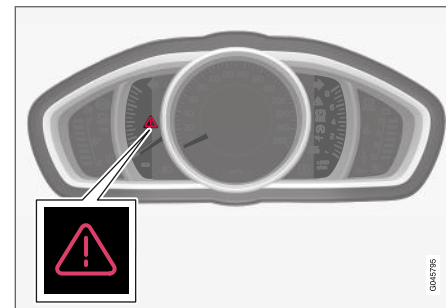

Varseltrekant i analogt kombiinstrument.

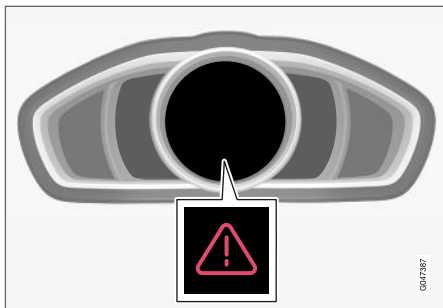

Varseltrekant i digitalt kombiinstrument.

Hvis bilen har vært utsatt for en kollisjon, kan teksten **Sikkerhetsmodus Se håndbok** vises i kombiinstrumentets (s. 62) informasjonsdisplay. Det betyr at bilens funksjonalitet er redusert.

### **⚠ ADVARSEL**

Forsøk aldri selv å reparere bilen eller tilbake-  
stille elektronikken etter at den har vært i sik-  
kerhetsstatus. Det kan føre til personskader  
eller at bilen ikke fungerer normalt. Volvo  
anbefaler at du lar et autorisert Volvo-verk-  
sted ta seg av kontrollen og tilbakestillingen  
av bilen til normal status etter at  
**Sikkerhetsmodus Se håndbok** er vist.

### Relatert informasjon

- Sikkerhetsmodus - startforsøk (s. 40)
- Sikkerhetsstilling - flytte (s. 41)

## Sikkerhetsmodus - startforsøk

Hvis bilen er satt i sikkerhetsmodus (s. 39) kan du gjøre startforsøk hvis alt virker normalt og du har kontrollert at det ikke foreligger drivstofflek-  
kasje.

Undersøk først at det ikke har rent noe drivstoff fra bilen. Det må heller ikke lukte bensin eller die-  
sel.

Om alt virker normalt, og det er kontrollert at det ikke er noen drivstofflekkasje, kan du prøve å starte.

Ta ut nøkkelen, og åpne førerdøren. Hvis det nå vises en melding om at tenningen er på, trykker du på startknappen. Lukk deretter døren, og sett nøkkelen tilbake. Bilens elektronikk prøver nå å tilbake-  
stille seg til normal status. Prøv deretter å starte bilen.

Hvis meldingen **Sikkerhetsmodus Se håndbok** fortsatt vises i displayet, skal bilen ikke kjøres eller taues, men må flyttes med bergingsbil (s. 302). Skjulte skader kan underveis gjøre bilen umulig å styre, selv om den virker kjørbær.

### **⚠ ADVARSEL**

Prøv under ingen omstendigheter å starte bilen igjen hvis det lukter drivstoff når meldingen **Sikkerhetsmodus Se håndbok** vises. Forlat bilen snarest.

### **⚠ ADVARSEL**

Bilen må ikke taues mens den er i sikkerhets-  
status. Den skal berges med servicebil. Volvo anbefaler at den transporteres til et autorisert Volvo-verksted.

### Relatert informasjon

- Sikkerhetsstilling - flytte (s. 41)

## Sikkerhetsstilling - flytte

Hvis **Normal mode** vises etter at **Sikkerhetsmodus** **Se håndbok** tilbakestilles etter startforsøk (s. 40), kan bilen flyttes forsiktig ut av trafikkfarlig stilling.

Flytt ikke bilen lenger enn nødvendig.

## Relatert informasjon

- Generelt om sikkerhetsmodus (s. 39)

## Kollisjonspute for fotgjenger

Kollisjonspute for fotgjenger (Pedestrian Airbag) lindrer fotgjengerens sammenstøt med bilen i en del frontkollisjoner.



Kollisjonsputen for fotgjengere (Pedestrian Airbag) er montert under panseret, nærmest frontruten. Ved visse frontkollisjoner med fotgjenger reagerer føleren i frontstøtfangeren, og kollisjonsputen blåses opp hvis støtet vurderes som tilstrekkelig hardt. Følerne er aktive ved en hastighet på ca. 20-50 km/t (12-30 mph) og en utetemperatur mellom .20 og +70 °C.

Følerne er konstruert slik at de registrerer en kollisjon med en gjenstand som har lignende egenskaper som bena til et menneske.

## **i** NBI

Det kan finnes gjenstander i trafikkmiljøet som gir signal til følerne som ligner en kollisjon med en fotgjenger. Ved kollisjon med et slikt objekt, er det mulig at systemet aktiveres.

Ved aktivering av kollisjonsputen (Pedestrian Airbag)

- løftes bakre del av motorpanseret og låses i den stillingen
- varselblinklys aktiveres
- bremsesystemet forberedes for nødoppbremsingen som kommer.

## **⚠** ADVARSEL

Ikke påmonter noe tilbehør eller endre noe på fronten. Feil inngrep i fronten kan forårsake feilfunksjon i systemet og føre til alvorlig personskade og materielle skader på bilen.

Volvo anbefaler at du bruker originale viskerarmer og at du kun bruker originaldeler til dem.

## **⚠** ADVARSEL

Volvo anbefaler at du kontakter et autorisert Volvo-verksted ved skader på støtfangere, for å sikre at systemet er intakt.

#### ◀ Relatert informasjon

- Kollisjonspute for fotgjenger - forflytting (s. 42)
- Kollisjonspute for fotgjenger - sammenfolding (s. 42)

### Kollisjonspute for fotgjenger - forflytting

Bilen kan flyttes hvis den ikke er stilt til sikkerhetsmodus (s. 39).

Hvis noen av de andre kollisjonsputene i kupeen er aktivert, settes bilen i sikkerhetsmodus.

Hvis bare kollisjonsputen for fotgjenger (s. 41) (Pedestrian Airbag) er aktivert:

1. Flytt bilen til nærmeste trygge sted.
2. Fold sammen kollisjonsputen i henhold til instruksjonene (s. 42).
3. Oppsøk nærmeste verksted.

#### ADVARSEL

Volvo anbefaler at du snarest etter aktivering av kollisjonsputen kontakter et autorisert Volvo-verksted.

#### Relatert informasjon

- Kollisjonspute for fotgjenger (s. 41)

### Kollisjonspute for fotgjenger - sammenfolding

Kollisjonsputen for fotgjengere (s. 41) (Pedestrian Airbag) skal foldes sammen før bilen flyttes.

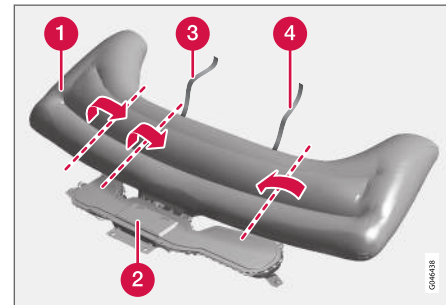

- 1 Kollisjonspute
- 2 Kollisjonsputehus
- 3 Borrelåsbånd, høyre side
- 4 Borrelåsbånd, venstre side

Det kan ryke litt fra kollisjonsputen, og den kan kjøles ut, men det er helt normalt. Brett den sammen slik:

1. Finn frem til borrelåsbåndet på venstre side (4).



2. Samle først sammen stoffet i kollisjonsputen på langs på venstre side og brett så det samlede stoffet mot midten. Surr borrelåsbåndet (tosidig) rundt så mye stoff som mulig, og fest båndet.
3. Trykk den sammensurrede delen av kollisjonsputen inn i kollisjonsputehuset (2).
4. Gjenta punktene 1-3 for høyre side. Det kan hende at stoffet på denne siden må brettes to ganger før borrelåsbåndet surres rundt det.
5. Det kommer til å bli en glipe på lokket på kollisjonsputehuset, og det er helt normalt.

### Relatert informasjon

- Kollisjonspute for fotgjenger - forflytting (s. 42)

## Generelt om barnesikring

Volvo har barnesikringsutstyr (barneseter, sitteputer og festeanordninger) som er utviklet for å passe i nettopp denne bilen.

Med Volvos barnesikringsutstyr har du de beste forutsetningene for at barnet kjører trygt i bilen. Dessuten passer barnesikringsutstyret godt og er lett å bruke.

Uansett alder og høyde skal barn alltid sitte riktig fastspent i bilen. La aldri barn sitte på fanget til en passasjer.

Volvo anbefaler at barn kjører i bakovervendt barnesete så lenge som mulig, minst til de er 3-4 år gamle, og deretter i forovervendt sittepute eller barnesete til barnet er 140 cm høyt.

### **NBI**

Forskrifter om hvilken type barnesikring som skal brukes for barn i ulike aldre og lengder, varierer fra land til land. Finn ut hvilke regler som gjelder der du skal kjøre.

### **NBI**

Har du spørsmål om montering av barnesikringsutstyr, kontakt produsenten for å få tydelig veiledning.

## Barnesikring

Dørhåndtakene og vinduene i bakdørene kan sperres (s. 169) for åpning innenfra.

### Relatert informasjon

- Barnesikring (s. 44)
- Barnesikring - plassering (s. 49)
- Barnesikring - ISOFIX (s. 50)
- Barnesikring - øvre festepunkter (s. 54)

## Barnesikring

Barn skal sitte godt og sikkert. Pass på at barnesikringen brukes riktig.

### **NBI**

Ved bruk av barnesikringsutstyr er det viktig å lese den monteringsanvisningen som følger med.

### **NBI**

Sett aldri et barnesete i bilen uten å feste det. Fest det alltid som beskrevet i bruksanvisningen for barnesikringsutstyret, også når det ikke er i bruk.

### **ADVARSEL**

Ikke sett fast barnesetets festebånd i setets lengdejustering, fjærer eller skinner og bjelker under setet. Skarpe kanter kan skade festebåndene.

Les monteringsanvisningen for barnesetet for å montere det riktig.

**Anbefalt barnesikring<sup>1</sup>**

Vekt	Forsete (med deaktivert kollisjonspute, kun bakovervendt barnesete)	Forsete (med aktivert kollisjonspute, kun fremovervendt barnesete)	Baksete, ytterplass	Baksete, midtre plass
Gruppe 0 maks. 10 kg  Gruppe 0+ maks. 13 kg			Volvo babybilstol (Volvo Infant Seat) - bakovervendt barnesikring som festes med ISO-FIX festesystem.  Typegodkjenning: E1 04301146 (L)	
Gruppe 0 maks. 10 kg  Gruppe 0+ maks. 13 kg	Volvo babybilstol (Volvo Infant Seat) - bakovervendt barnesikring som festes med bilens sikkerhetsbelte.  Typegodkjenning: E1 04301146 (U)		Volvo babybilstol (Volvo Infant Seat) - bakovervendt barnesikring som festes med bilens sikkerhetsbelte.  Typegodkjenning: E1 04301146 (U)	Volvo babybilstol (Volvo Infant Seat) - bakovervendt barnesikring som festes med bilens sikkerhetsbelte.  Typegodkjenning: E1 04301146 (U)
Gruppe 0 maks. 10 kg  Gruppe 0+ maks. 13 kg	Barneseter med universalgodkjenning. <sup>A</sup> (U)		Barneseter med universalgodkjenning. (U)	

<sup>1</sup> Når det gjelder annen barnesikring, skal din bil være å finne på produsentens vedlagte liste over kjøretøyer eller være generelt godkjent etter lovkravet ECE R44.



Vekt	Forsete (med deaktivert kollisjonspute, kun bakovervendt barnesete)	Forsete (med aktivert kollisjonspute, kun fremovervendt barnesete)	Baksete, ytterplass	Baksete, midtre plass
Gruppe 1 9-18 kg	Volvo vendbart barnesete (Volvo Convertible Child Seat) - bakovervendt barnesikring som festes med bilens sikkerhetsbelte og festebånd. Typegodkjenning: E5 04192 (L)		Volvo vendbart barnesete (Volvo Convertible Child Seat) - bakovervendt barnesikring som festes med bilens sikkerhetsbelte og festebånd. Typegodkjenning: E5 04192 (L)	
Gruppe 1 9-18 kg	Volvo bakovervendt barnesete Typegodkjenning: E5 04212 (L)		Volvo bakovervendt barnesete Typegodkjenning: E5 04212 (L)	
Gruppe 1 9-18 kg		Fremovervendte barneseter med universalgodkjenning. <sup>A, B</sup> (UF)	Barneseter med universalgodkjenning. (U)	
Gruppe 2 15-25 kg	Volvo vendbart barnesete (Volvo Convertible Child Seat) - bakovervendt barnesikring som festes med bilens sikkerhetsbelte og festebånd. Typegodkjenning: E5 04192 (L)		Volvo vendbart barnesete (Volvo Convertible Child Seat) - bakovervendt barnesikring som festes med bilens sikkerhetsbelte og festebånd. Typegodkjenning: E5 04192 (L)	

Vekt	Forsete (med deaktivert kollisjonspute, kun bakovervendt barnesete)	Forsete (med aktivert kollisjonspute, kun fremovervendt barnesete)	Baksete, ytterplass	Baksete, midtre plass
Gruppe 2 15-25 kg	Volvo bakovervendt barnesete Typegodkjenning: E5 04212 (L)		Volvo bakovervendt barnesete Typegodkjenning: E5 04212 (L)	
Gruppe 2 15-25 kg		Volvo vendbart barnesete (Volvo Convertible Child Seat) - forovervendt barnesikring som festes med bilens belte. Typegodkjenning: E5 04191 (U)	Volvo vendbart barnesete (Volvo Convertible Child Seat) - forovervendt barnesikring som festes med bilens belte. Typegodkjenning: E5 04191 (U)	
Gruppe 2/3 15-36 kg		Volvo sittepute med seterygg (Volvo Booster Seat with backrest). Typegodkjenning: E1 04301169 (UF)	Volvo sittepute med seterygg (Volvo Booster Seat with backrest). Typegodkjenning: E1 04301169 (UF)	
Gruppe 2/3 15-36 kg		Volvo beltesete Typegodkjenning: E1 04301312 (UF)	Volvo beltesete Typegodkjenning: E1 04301312 (UF, L)	



Vekt	Forsete (med deaktivert kollisjonspute, kun bakovervendt barnesete)	Forsete (med aktivert kollisjonspute, kun fremovervendt barnesete)	Baksete, ytterplass	Baksete, midtre plass
Gruppe 2/3 15-36 kg		Sittepute med og uten rygg (Booster Cushion with and without backrest). Typegodkjenning: E5 04216 (UF)	Sittepute med og uten rygg (Booster Cushion with and without backrest). Typegodkjenning: E5 04216 (UF)	

L: Egnet for spesifikt barnesikringsutstyr. Dette barnesikringsutstyret kan være konstruert for en spesiell bilmodell, eller for begrensede eller delvis universale kategorier.

Egnet for universalgodkjent barnesikringsutstyr i denne vektclassen.

UF: Egnet for forovervendt universalgodkjent barnesikringsutstyr i denne vektclassen.

B: Innebygd barnesikringsutstyr godkjent for denne vektclassen.

A Kun for bakovervendt barnesete. Still inn ryggstøtten til rett stilling.

B Volvo anbefaler bakovervendt barnesete til barn i denne vektgruppen.

### Relatert informasjon

- Barnesikring - plassering (s. 49)
- Barnesikring - øvre festepunkter (s. 54)
- Barnesikring - ISOFIX (s. 50)
- Generelt om barnesikring (s. 43)

## Barnesikring - plassering

Vil du vite mer om hvordan barnet plasseres i bilen og hvilket utstyr som skal brukes i forhold til barnets vekt og høyde.



Bakovervendt barnesete og kollisjonspute hører ikke sammen.

Plasser alltid bakovervendt barnesete (s. 44) i baksetet hvis passasjerkollisjonsputen er aktivert (s. 34). Barnet kan bli alvorlig skadet hvis kollisjonsputen blåses opp mens barnet sitter på passasjerplassen.

Hvis passasjerkollisjonsputen er deaktivert, kan bakovervendt barnesikring plasseres på passasjerplassen foran.

## Skilt for kollisjonspute på passasjerside



Skilt på solskjermen på passasjersiden.

Varselskiltet for kollisjonsputen på passasjersiden er plassert som angitt ovenfor.

Det er i orden å plassere:

- et bakovervendt barnesete i passasjeret foran når passasjerkollisjonsputen er deaktivert.
- et fremovervendt barnesete/sittepute i passasjeret foran når passasjerkollisjonsputen er aktivert.
- en eller flere barneseter eller sitteputer i baksetet.

## ⚠ ADVARSEL

Ikke plasser bakovervendt barnesete på et sete med aktivert kollisjonspute. Hvis denne oppfordringen ikke følges, kan barnet bli utsatt for livsfare eller alvorlig skade.

## ⚠ ADVARSEL

La aldri noen stå eller sitte foran passasjeret.

Plasser aldri et bakovervendt barnesikringsete på passasjerplassen foran hvis passasjerkollisjonsputen er aktivert.

Forovervendte passasjerer (barn og voksne) skal aldri sitte på passasjerplassen foran hvis kollisjonsputen er deaktivert.

Om disse rådene ikke følges, kan barnet bli utsatt for livsfare eller alvorlig personskaade.

## ⚠ ADVARSEL

Sitteputer og barneseter med ståløyler eller annen konstruksjon som kan komme til å ligge an mot åpningsknappen for sikkerhetsbeltet, skal ikke brukes. De kan uforvarende komme til å åpne beltelåsen.

Ikke la øverste del av barnesetet ligge an mot frontruta.



### **i** NBI

Lovregler om hvordan barn kan sitte i biler, varierer fra land til land. Finn ut hvilke regler som gjelder der du skal kjøre.

#### Relatert informasjon

- Generelt om barnesikring (s. 43)
- Barnesikring - øvre festepunkter (s. 54)
- Barnesikring - ISOFIX (s. 50)

### Barnesikring - ISOFIX

ISOFIX er et festesystem for barneseter (s. 44) som bygger på en internasjonal standard.



Festepunkter for ISOFIX festesystem finnes ved den nedre del av bakseteryggen, på de ytre sitteplassene.

Festepunktene plassering vises ved symboler på seteryggens trekk (se forrige bilde).

Følg alltid produsentens monteringsanvisninger når en barnesikring skal kobles til ISOFIX-festepunktene.

#### Relatert informasjon

- ISOFIX - størrelsesklasser (s. 50)
- ISOFIX - typer barnesikring (s. 52)
- Generelt om barnesikring (s. 43)

### ISOFIX - størrelsesklasser

For barnesikring med ISOFIX (s. 50) festesystem finnes det en størrelsesklassifisering for å hjelpe brukerne til å velge riktig type barnesikring (s. 52).

Størrelsesklasse	Beskrivelse
A	Full størrelse, forovervendt barnesikring
B	Redusert størrelse (alt. 1), forovervendt barnesikring
B1	Redusert størrelse (alt. 2), forovervendt barnesikring
C	Full størrelse, bakovervendt barnesikring
D	Redusert størrelse, bakovervendt barnesikring
E	Bakovervendt spebarnesikring
F	Tverrstilt spebarnesikring, venstre
G	Tverrstilt spebarnesikring, høyre



#### ADVARSEL

Plasser aldri bakovervendt barnesikring på passasjerplassen hvis passasjerkollisjonsputen er aktivert.



**i NBI**

Hvis en ISOFIX barnesikring mangler størrelsesangivelse, må bilmodellen være å finne på barnesikringens kjøretøyliste.

**i NBI**

Du bør spørre en autorisert Volvo-forhandler hvilken ISOFIX barnesikring Volvo anbefaler.

**Relatert informasjon**

- ISOFIX - typer barnesikring (s. 52)

**ISOFIX - typer barnesikring**

Barnesikringsutstyr har ulik størrelse - det har også bilene. Derfor passer ikke all barnesikring i alle bilmodeller.

Typer av barnesikring	Vekt	Størrelsesklasse	Passasjer seter for ISOFIX <sup>A</sup> -montering av barnesikring	
			Forsete	Baksete, ytterplass
Spebarnsikring tverrstilt	maks. 10 kg	F	X	X
		G	X	X
Spebarnsikring bakovervendt	maks. 10 kg	E	X	OK (IL)
Spebarnsikring bakovervendt	maks. 13 kg	E	X	OK (IL)
		D	X	OK (IL)
		C	X	OK (IL)
Barnesikring bakovervendt	9-18 kg	D	X	OK (IL)
		C	X	OK (IL)

Typer av barnesikring	Vekt	Størrelsesklasse	Passasjer seter for ISOFIX <sup>A</sup> -montering av barnesikring	
			Forsete	Baksete, ytterplass
Barnesikring, forovervendt	9-18 kg	B	X	OK <sup>B</sup> (IUF)
		B1	X	OK <sup>B</sup> (IUF)
		A	X	OK <sup>B</sup> (IUF)

X: ISOFIX-plasseringen er ikke egnet for ISOFIX barnesikringsutstyr for denne vektclassen og/eller størrelsesklassen.

IL: Egnet for spesifikt ISOFIX barnesikringsutstyr. Slik barnesikring kan være for en spesiell bilmodell, begrensede eller halv-universelle kategorier.

IUF: Egnet for forovervendt ISOFIX barnesikringsutstyr som er universalgodkjent for denne vektclassen.

A ISOFIX er et festesystem for barnesikring, som bygger på en internasjonal standard.

B Volvo anbefaler bakovervendt barnesikring for denne gruppen.

Husk å velge riktig størrelsesklasse (s. 50) for barnesikring med ISOFIX-festesystem.

### Relatert informasjon

- Barnesikring - ISOFIX (s. 50)

## Barnesikring - øvre festepunkter

Bilen er utstyrt med øvre festepunkter for enkelte forovervendte barneseter (s. 44). Disse festepunktene er på baksiden av setet.

### Øvre festepunkter

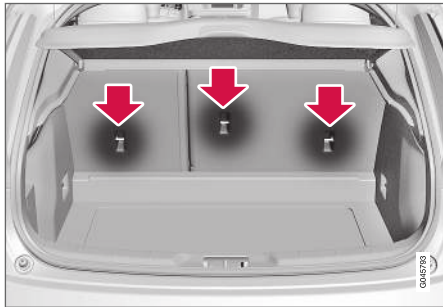

De øvre festepunktene er hovedsakelig tenkt brukt sammen med forovervendte barneseter. Volvo anbefaler at små barn sitter i bakovervendte barneseter så langt opp i alder som mulig.

### **i** NBI

Fell ned nakkestøtten for å lette monteringen av denne type barnesikring i biler med nedfellbare nakkestøtter på ytterplassene.

### **i** NBI

Hvis bilen har innsynsvern over bagasjerommet, må dette tas vekk før barnesikringen kan monteres i festepunktene.

For detaljert informasjon om hvordan barnesetet skal spennes fast i de øvre festepunktene, se seteproduzentens veiledning.

### **!** ADVARSEL

Barnesetets festebånd skal alltid trekkes gjennom hullet i hodestøtten før de spennes fast ved festepunktene.

### Relatert informasjon

- Generelt om barnesikring (s. 43)
- Barnesikring - plassering (s. 49)
- Barnesikring - ISOFIX (s. 50)

INSTRUMENTER OG BETJENINGSELEMENTER

## **Instrumenter og brytere, bil med venstreratt - oversikt**

Oversikten viser hvor bilens displayer og brytere er plassert.

Oversikt bil med venstre ratt

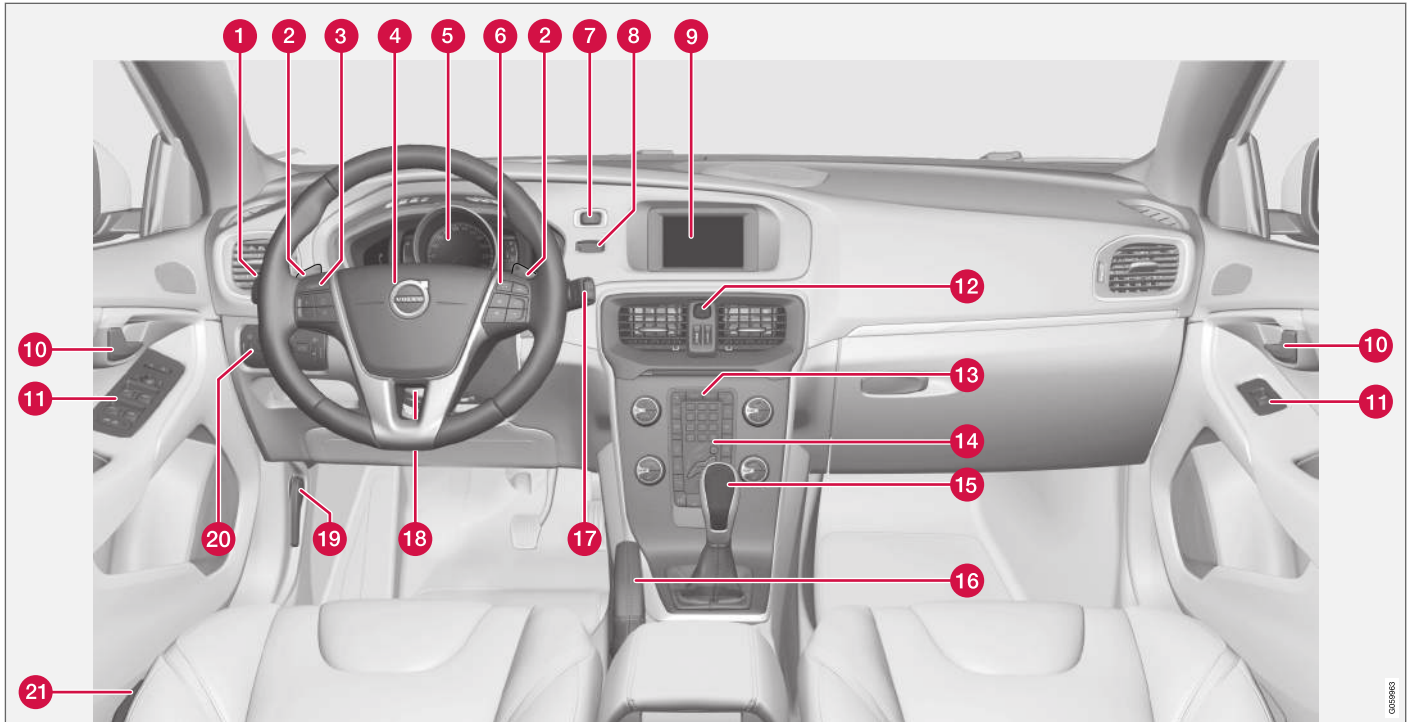



	Funksjon	Se
1	Meny- og meldingbehandling, blinklys, fjern- og nærlys, kjø-recomputer	(s. 105), (s. 107), (s. 94), (s. 86) og (s. 109).
2	Manuell veksling av automatgirkasse*	(s. 264).
3	Cruise control*	(s. 183) og (s. 192).
4	Signalhorn, kollisjonspute	(s. 82) og (s. 31).
5	Kombiinstrument	(s. 62).
6	Menyhåndtering, lyd-styring, telefonstyring*	(s. 108) og tillegget for Sensus Infotainment.
7	<b>START/STOP ENGINE</b> -knappe	(s. 260).
8	Tenningslås	(s. 76).
9	Bildeskjerm for infotainment og visning av menyer	(s. 108) og tillegget for Sensus Infotainment.
10	Døråpningshåndtak	-

	Funksjon	Se
11	Reguleringspanel	(s. 165), (s. 170), (s. 99) og (s. 101).
12	Varselblinklys	(s. 94).
13	Kontrollpanel for infotainment og menybetjening	(s. 108) og tillegget for Sensus Infotainment.
14	Betjeningspanel for klimaanlegg	(s. 121) eller (s. 122).
15	Girvelger	(s. 263) eller (s. 264).
16	Parkeringsbrems	(s. 280).
17	Viskere og spyling	(s. 97).
18	Rattinnstilling	(s. 82).
19	Motorpanseråpner	(s. 331).
20	Lysbryter, åpner for bakluke	(s. 83) og (s. 166).
21	Innstilling av sete*	(s. 79).

### Relatert informasjon

- Utetemperaturmåler (s. 70)
- Trippsteller (s. 71)
- Klokke (s. 71)



## **Instrumenter og brytere, bil med høyerratt - oversikt**

Oversikten viser hvor bilens displayer og brytere er plassert.

◀ Oversikt bil med høyerratt

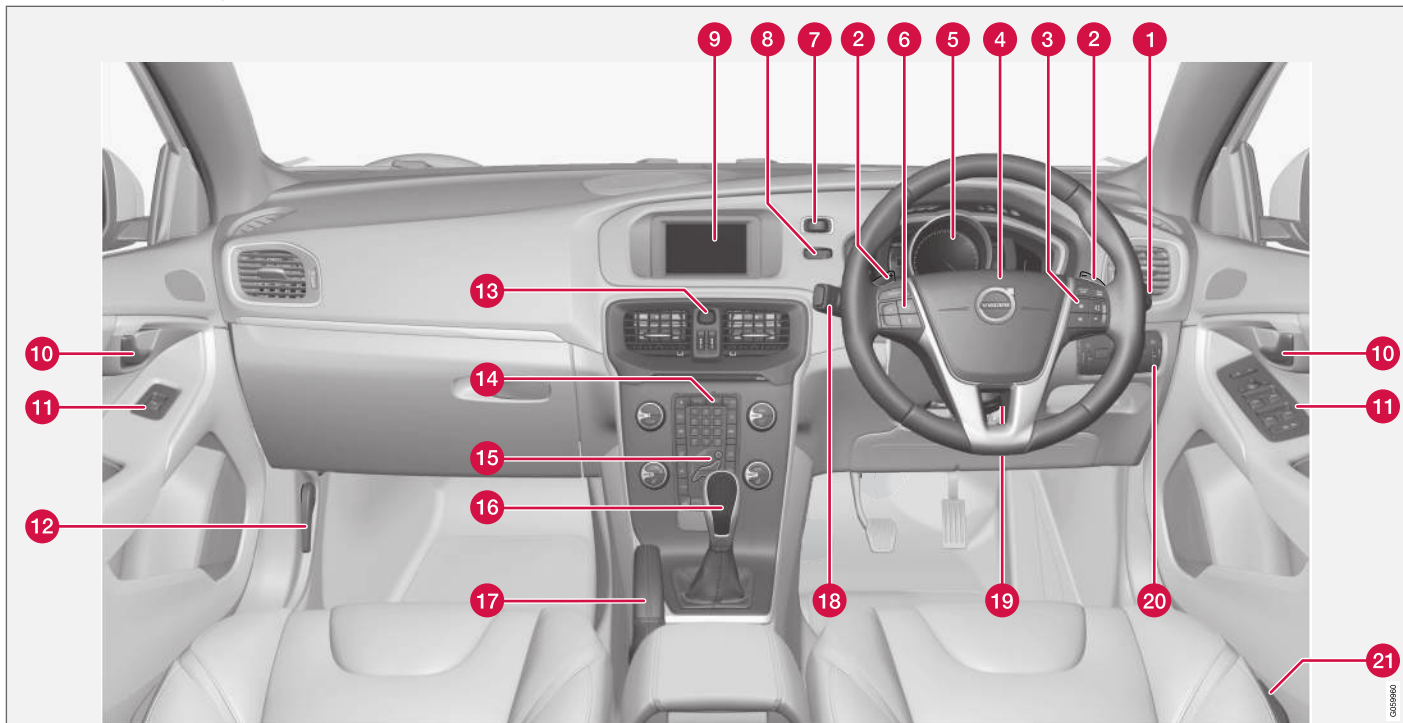

	Funksjon	Se
1	Viskere og spyling	(s. 97).
2	Manuell veksling av automatgirkasse*	(s. 264).
3	Menyhåndtering, lyd-styring, telefonstyring*	(s. 108) og tillegget for Sensus Infotainment.
4	Signalhorn, kollisjonspute	(s. 82) og (s. 31).
5	Kombiinstrument	(s. 62).
6	Cruise control*	(s. 183) og (s. 192).
7	<b>START/STOP ENGINE</b> -knappe	(s. 260).
8	Tenningslås	(s. 76).
9	Bildeskjerm for infotainment og visning av menyer	(s. 108) og tillegget for Sensus Infotainment.
10	Døråpningshåndtak	-
11	Reguleringspanel	(s. 165), (s. 170), (s. 99) og (s. 101).

	Funksjon	Se
12	Motorpanseråpner	(s. 331).
13	Varselblinklys	(s. 94).
14	Kontrollpanel for infotainment og menybetjening	(s. 108) og tillegget for Sensus Infotainment.
15	Betjeningspanel for klimaanlegg	(s. 121) eller (s. 122).
16	Girvelger	(s. 263) eller (s. 264).
17	Parkeringsbrems	(s. 280).
18	Meny- og meldingbehandling, blinklys, fjern- og nærlys, kjørecomputer	(s. 105), (s. 107), (s. 94), (s. 86) og (s. 109).
19	Rattinnstilling	(s. 82).
20	Lysbryter, åpner for bakluke	(s. 83) og (s. 166).
21	Innstilling av sete*	(s. 79).

#### Relatert informasjon

- Utetemperaturmåler (s. 70)
- Tripteller (s. 71)

- Klokke (s. 71)

## Kombiinstrument

I kombiinstrumentets informasjonsdisplay vises informasjon om noen av bilens funksjoner, og meldinger.

- Kombiinstrument, analogt - oversikt (s. 62)
- Kombiinstrument, digitalt - oversikt (s. 63)
- Kombiinstrument - betydningen av kontroll-symbolene (s. 67)
- Kombiinstrument -betydningen av varselsymbolene (s. 69)

## Kombiinstrument, analogt - oversikt

I kombiinstrumentets informasjonsdisplay vises informasjon om noen av bilens funksjoner, og meldinger.

### Informasjonsdisplay

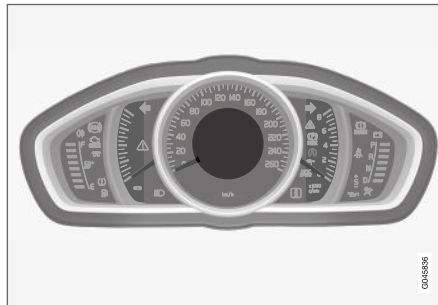

Informasjonsdisplay, analogt instrument.

Ytterligere beskrivelse finnes under funksjonene som bruker displayene.

## Målere og indikatorer

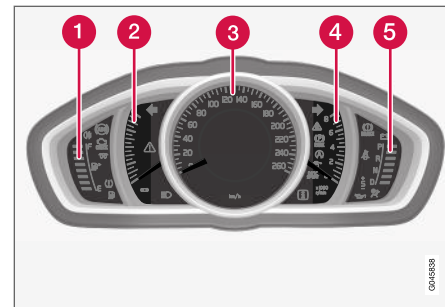

- 1 Drivstoffmåler. Når indikasjonen minsker til kun en hvit markering<sup>1</sup>, tennes det gule kontrollsymbolet for lavt nivå i drivstofftank. Se også Kjørecomputer (s. 109) og Påfylling av drivstoff (s. 284).
- 2 Eco meter. Måleren gir en indikasjon på hvor økonomisk bilen er kjørt. Jo høyere utslag på skalaen, desto mer økonomisk kjøres bilen.
- 3 Speedometer
- 4 Turteller. Måleren angir motorturtallet i tusen omdreininger/minutt.
- 5 Vekslingsindikator<sup>2</sup> / Girindikator<sup>3</sup>. Se også Girindikator\* (s. 263) eller Automatgir - Geartronic\* (s. 264).

<sup>1</sup> Når displaymeldingen Kjørelenge til tom tank: begynner å vise ----, blir markeringen rød.

<sup>2</sup> Manuelt gir.

<sup>3</sup> Automatgir.

## Kontroll- og varselsymboler

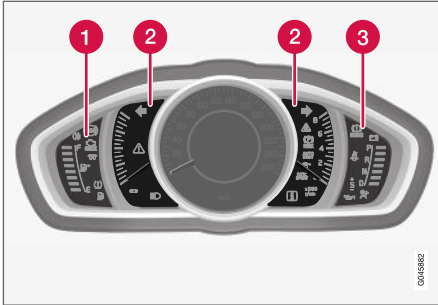

Kontroll- og varselssymbol, analogt instrument.

- 1 Kontrollsymboler
- 2 Kontroll- og varselsymboler
- 3 Varselssymboler<sup>4</sup>

## Funksjonskontroll

Alle kontroll- og varselsymboler bortsett fra symboler på informasjonsdisplayet, tenes i nøkkelposisjon **II** eller ved start av motoren. Når motoren har startet, skal alle symboler slukke, unntatt symbolet for parkeringsbremsen, som slukkes først når denne bremsen frigjøres.

Hvis motoren ikke starter eller hvis funksjonskontrollen utføres i nøkkelposisjon **II**, slukkes alle symboler innen noen sekunder. Dette gjelder ikke

symbolet for feil i bilens eksosreningsystem og symbolet for lavt oljetrykk.

## Relatert informasjon

- Kombiinstrument (s. 62)
- Kombiinstrument - betydningen av kontrollsymbolene (s. 67)
- Kombiinstrument -betydningen av varselsymbolene (s. 69)
- Kombiinstrument, digitalt - oversikt (s. 63)

## Kombiinstrument, digitalt - oversikt

I kombiinstrumentets informasjonsdisplay vises informasjon om noen av bilens funksjoner, og meldinger.

## Informasjonsdisplay

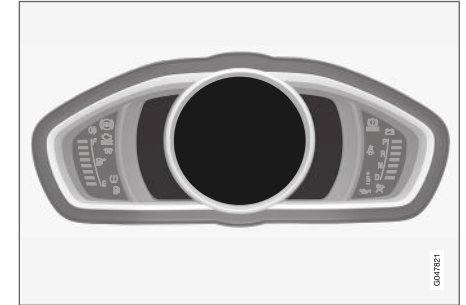

Informasjonsdisplay, digitalt instrument\*.

Ytterligere beskrivelse finnes under funksjonene som bruker displayene.

## Målere og indikatorer

Forskjellige temaer kan velges til digitalt kombiinstrumentet. Mulige temaer er "Elegance", "Eco" og "Performance".

Tema kan bare velges når motoren er i gang.

Du velger tema ved å trykke på venstre rattspakke **OK**-knapp og så velge menyalternativet

<sup>4</sup> Noen motorvarianter har ikke system for å varsle om oljetrykkbortfall. I biler med disse variantene brukes ikke symbolet for lavt oljetrykk. Advarsel om lavt oljenivå skjer da via tekster på displayet. Se Motorolje - generelt (s. 332) for mer informasjon.

- ◀ **Temaer** ved å dreie på tommehjulet på spaken. Trykk på **OK**-knappen. Drei på tommehjulet for å velge tema og bekrefte valget ved å trykke på **OK**-knappen.

Utseendet på skjermen i midtkonsollen følger valget av tema for kombiinstrumentet for visse modellvarianter.

Med venstre rattspak er det også mulig å stille inn instrumentets kontraststilling og fargemodus.

Du finner mer informasjon om menyhåndtering under Menyhåndtering - kombiinstrument (s. 105).

Valg av tema samt innstillinger av kontrast og farge kan lagres i bilnøkkelminnet for hver fjernnøkkel\*, se Fjernnøkkel - personalisering\* (s. 151).

### Tema "Elegance"

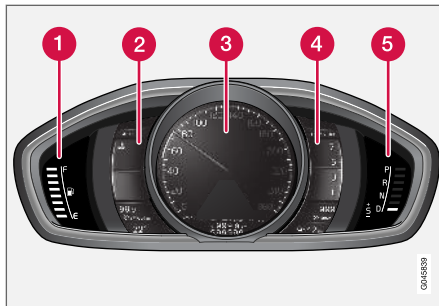

Målere og indikatorer, tema "Elegance".

- 1 Drivstoffmåler. Når indikasjonen minsker til kun en hvit markering<sup>5</sup>, tennes det gule kontrollsymbolet for lavt nivå i drivstofftank. Se også Kjørecomputer (s. 109) og Påfylling av drivstoff (s. 284).
- 2 Temperaturmåler for motorens kjølevæske
- 3 Speedometer
- 4 Turteller. Måleren angir motorturtallet i tusen omdreininger/minutt.
- 5 Vekslingsindikator<sup>6</sup> / Girindikator<sup>7</sup>. Se også Girindikator\* (s. 263) eller Automatgir - Geartronic\* (s. 264).

### Tema "Eco"

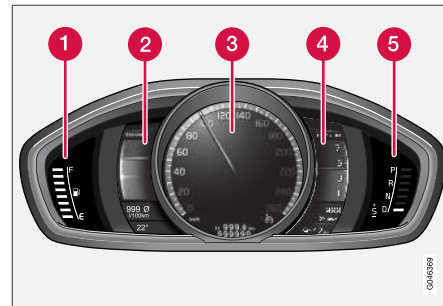

Målere og indikatorer, tema "Eco".

- 1 Drivstoffmåler. Når indikasjonen minsker til bare en hvit markering<sup>5</sup>, tennes det gule kontrollsymbolet for lavt nivå i drivstofftanken. Se også Kjørecomputer (s. 109) og Påfylling av drivstoff (s. 284).
- 2 Eco guide. Se også Økoguide og effektguide\* (s. 66).
- 3 Speedometer
- 4 Turteller. Måleren angir motorturtallet i tusen omdreininger/minutt.
- 5 Vekslingsindikator<sup>6</sup> / Girindikator<sup>7</sup>. Se også Girindikator\* (s. 263) eller Automatgir - Geartronic\* (s. 264).

<sup>5</sup> Når displaymeldingen Kjørelenge til tom tank: begynner å vise ----, blir markeringen rød.

<sup>6</sup> Manuelt gir.

<sup>7</sup> Automatgir.

## Tema "Performance"

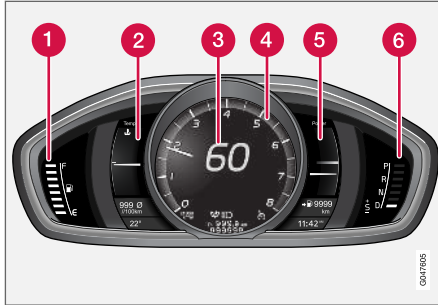

Målere og indikatorer, tema "Performance".

- 1 Drivstoffmåler. Når indikasjonen minsker til bare en hvit markering<sup>5</sup>, tennes det gule kontrollsymbolet for lavt nivå i drivstofftanken. Se også Kjørecomputer (s. 109) og Påfylling av drivstoff (s. 284).
- 2 Temperaturmåler for motorens kjølevæske
- 3 Speedometer
- 4 Turteller. Måleren angir motorturtallet i tusen omdreininger/minutt.

- 5 Power guide. Se også Økoguide og effektguide\* (s. 66).
- 6 Vekslingsindikator<sup>6</sup> / Girindikator<sup>7</sup>. Se også Girindikator\* (s. 263) eller Automatgir - Geartronic\* (s. 264).

## Kontroll- og varselssymboler

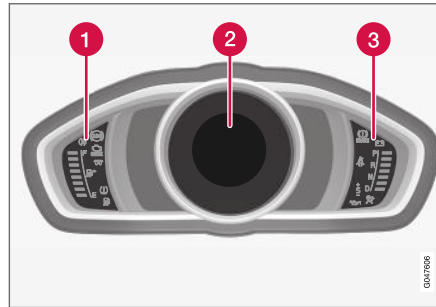

Kontroll- og varselssymbol, digitalt instrument.

- 1 Kontrollsymboler
- 2 Kontroll- og varselssymboler
- 3 Varselssymboler<sup>8</sup>

## Funksjonskontroll

Alle kontroll- og varselssymboler bortsett fra symboler på informasjonsdisplayet, tennes i nøkkelposisjon II eller ved start av motoren. Når motoren har startet, skal alle symboler slukke, unntatt symbolet for parkeringsbremsen, som slukkes først når denne bremsen frigjøres.

Hvis motoren ikke starter eller hvis funksjonskontrollen utføres i nøkkelposisjon II, slukkes alle symboler innen noen sekunder. Dette gjelder ikke symbolet for feil i bilens eksosrensingssystem og symbolet for lavt oljetrykk.

## Relatert informasjon

- Kombiinstrument (s. 62)
- Kombiinstrument - betydningen av kontrollsymbolene (s. 67)
- Kombiinstrument -betydningen av varselssymbolene (s. 69)
- Kombiinstrument, analogt - oversikt (s. 62)

<sup>5</sup> Når displaymeldingen Kjørelenge til tom tank: begynner å vise ----, blir markeringen rød.

<sup>6</sup> Manuelt gir.

<sup>7</sup> Automatgir.

<sup>8</sup> Noen motorvarianter har ikke system for å varsle om oljetrykkbortfall. I biler med disse variantene brukes ikke symbolet for lavt oljetrykk. Advarsel om lavt oljenivå skjer da via tekster på displayet. Se Motorolje - generelt (s. 332) for mer informasjon.

## Økoguide og effektguide\*

Eco guide og Power guide er to av instrumentene i kombiinstrumentet (s. 62) som hjelper føreren å kjøre bilen med best mulig kjøreekonomi.

Bilen lagrer også statistikk over utførte kjøreturer, som kan ses i form av søylediagrammer, se Kjørrecomputer - kjørestatistikk\* (s. 114).

### Eco guide

Dette instrumentet gir en indikasjon på hvor økonomisk bilen er kjørt.

For å kunne se denne funksjonen, velger du temaet "Eco", se Kombiinstrument, digitalt - oversikt (s. 63).

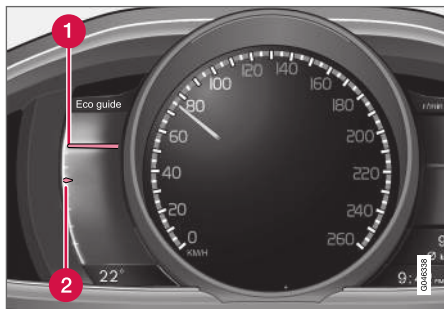

<sup>9</sup> Effekt er avhengig av motorens turtall.

- 1 Nåverdi
- 2 Gjennomsnittsverdi

### Nåverdi

Her vises nåverdien - jo høyere utslag på skalaen, desto bedre.

Nåverdien beregnes ut fra hastighet, motorturtall, uttatt motoreffekt samt bruk av brems.

Det lønner seg med optimal hastighet (50-80 km/t (30-50 mph)) og lave turtall. Ved gasspådrag og bremsing synker viserne.

Svært lave momentanverdier tenner det røde området i måleren (med en kort tidsforsinkelse), noe som betyr dårlig drivstofføkonomi. Derfor bør dette unngås.

### Gjennomsnittsverdi

Gjennomsnittsverdien følger langsomt nåverdien og beskriver hvordan bilen er kjørt i den siste tiden. Jo høyere viserne ligger på skalaen, desto bedre kjøreekonomi har føreren.

### Power guide

Dette instrumentet viser relasjonen mellom hvor mye effekt (Power) som tas ut av motoren og hvor mye effekt som finnes tilgjengelig.

For å kunne se denne funksjonen, velger du temaet "Performance", se Kombiinstrument, digitalt - oversikt (s. 63).

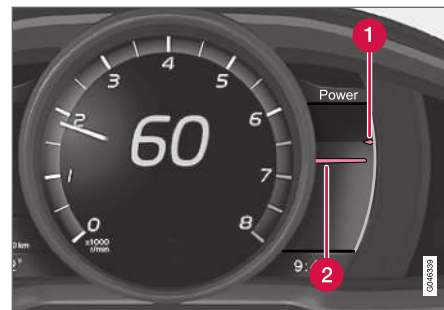

- 1 Tilgjengelig motoreffekt
- 2 Uttatt motoreffekt

### Tilgjengelig motoreffekt

Den mindre, øvre viseren angir tilgjengelig motoreffekt<sup>9</sup>. Jo høyere utslag på skalaen, desto mer effekt er tilgjengelig på aktuelt gir.

### Uttatt motoreffekt

Den større, nedre viseren angir uttatt motoreffekt<sup>9</sup>. Jo høyere utslag på skalaen, desto mer effekt tas ut fra motoren.









Et stort gap mellom viserne angir en stor effektereseve.



## Kombiinstrument - betydningen av kontrollsymbolene

Kontrollsymbolene varsler føreren om at en funksjon er aktivert, at et system arbeider eller at det har oppstått en feil eller mangel.

### Kontrollsymboler

Symbol	Betydning
	Feil i ABL-systemet
	Eksosrensingssystem
	Feil i ABS-systemet
	Tåkelys bak på
	Stabilitetssystem, se Elektronisk stabilitetskontroll (ESC) - generelt (s. 176)
	Stabilitetssystem, sportsmodus, se Elektronisk stabilitetskontroll (ESC) - betjening (s. 177)
	Motorvarmer (diesel)
	Lavt nivå i drivstofftanken
	AdBlue-system (diesel)

Symbol	Betydning
	Informasjon, les displaytekst
	Fjernlys på
	Venstre blinklys
	Høyre blinklys
	Eco-funksjon på, se Kjøremodus ECO* (s. 276)
	Start/Stop, motoren er stanset automatisk, se Start/Stop* - Funksjon og betjening (s. 269)
	Dekktrykksystem, se Dekkovervåking (TM)* (s. 316)

### Feil i ABL-systemet

Symbolet lyser hvis det har oppstått en feil i ABL-funksjonen (Active Bending Lights).

### Eksosrensingssystem

Hvis symbolet tennes etter motorstart, kan det skyldes en feil i bilens eksosrensingssystem. Kjøre til et verksted for kontroll. Volvo anbefaler at du kontakter et autorisert Volvo-verksted.

### Feil i ABS-systemet

Hvis symbolet tennes, er systemet ute av funksjon. Bilens vanlige bremsesystem fungerer fortsatt, men uten ABS-funksjonen.

1. Stopp bilen på et sikkert sted og slå av motoren.
2. Start motoren på nytt.
3. Hvis symbolet fortsetter å lyse, må du kjøre til et verksted for å kontrollere ABS-systemet. Volvo anbefaler at du tar kontakt med et autorisert Volvo-verksted.

### Tåkelys bak på

Symbolet lyser når tåkelyset bak er på. Det finnes bare ett tåkelys bak. Det er plassert på førersiden.

### Stabilitetssystem

Symbol som blinker angir at stabilitetssystemet jobber. Hvis symbolet lyser kontinuerlig, har det oppstått en feil i systemet.

### Stabilitetssystem, sportslig innstilling

Symbolet lyser når sportsmodus er aktivert. Sportsmodus gir mulighet til en mer aktiv kjøreopplevelse. Systemet registrerer da om kjøremåten er mer aktiv med hensyn til gasspedalbruken, rattbevegelsene og måten svinger foreres på, enn ved normal kjøring, og tillater kontrollert sladd på bakparten opp til et bestemt nivå før det griper inn og stabiliserer bilen.



### ◀ **Motorvarmer (diesel)**

Symbolet tennes når forvarming av motoren pågår. Forhåndsoppvarmingen foregår for det meste på grunn av lav temperatur.

### **Lavt nivå i drivstofftanken**

Når symbolet tennes, er nivået i drivstofftanken lavt, fyll på drivstoff så fort som mulig.

### **AdBlue<sup>®10</sup>-system (diesel)**

Symbolet lyser ved lavt AdBlue-nivå eller ved feil i AdBlue-systemet. En melding i displayet informerer om systemets status.

### **Informasjon, les displaytekst**

Informasjonssymbolet tennes i kombinasjon med tekst i informasjonsdisplayet, når det har oppstått et avvik i bilens system. Meldingsteksten fjernes med knappen **OK**, se Menyhåndtering - kombiinstrument (s. 105), eller den forsvinner automatisk etter en stund (tiden varierer avhengig av hvilken funksjon som angis). Informasjonssymbolet kan også tennes i kombinasjon med andre symboler.

#### **i NBI**

Når servicemeldingen vises, slukkes symbolet og meldingen med **OK**-knappen, eller den slukkes automatisk etter en stund.

### **Fjernlys på**

Symbolet lyser når fjernlyset er på, samt ved fjernlysblink.

### **Venstre/høyre blinklys**

Begge blinklyssymbolene blinker når varselblinklysene brukes.

### **Eco-funksjon på**

Symbolet lyser når Eco-funksjonen er aktivert.

### **Start/Stop**

Symbolet lyser når motoren er automatisk stan- set.

### **Dekktrykksystem**

Symbolet lyser ved for lavt dekktrykk eller hvis det oppstår feil i dekktrykksystemet.

### **Påminnelse - dører ikke lukket**

Hvis en av dørene ikke er skikkelig lukket, tennes informasjons- eller varsel symbolet og et forklarende bilde vises på informasjonsdisplayene. Stopp bilen på et sikkert sted, og lukk døren som er åpen.



Hvis bilen kjøres ved lavere hastighet enn ca. 7 km/t (ca. 4 mph), tennes informasjonssymbolet.



Hvis bilen kjøres ved høyere hastighet enn ca. 7 km/t (ca. 4 mph), tennes varsel- symbolet.

Hvis motorpanseret<sup>11</sup> ikke er riktig lukket, tennes varsel symbolet samtidig som et forklarende bilde vises på informasjonsdisplayene. Stans bilen på et trygt sted så fort som mulig og lukk motorpanseret.

Hvis bakluken ikke er riktig lukket, tennes informasjonssymbolet samtidig som et forklarende bilde vises på informasjonsdisplayene. Stans bilen på et trygt sted så fort som mulig og lukk bakluken.

### **Relatert informasjon**

- Kombiinstrument (s. 62)
- Kombiinstrument -betydningen av varsel sym- bolene (s. 69)
- Kombiinstrument, analogt - oversikt (s. 62)
- Kombiinstrument, digitalt - oversikt (s. 63)

<sup>10</sup> Registrert varemerke som tilhører Verband der Automobilindustrie e.V. (VDA)

<sup>11</sup> Gjelder bare biler med alarm\*.

## Kombiinstrument -betydningen av varselsymbolene

Varselsymbolene varsler føreren om at en viktig funksjon er aktivert eller at det har oppstått en alvorlig feil eller mangel.

### Varselssymboler

Symbol	Betydning
	Lavt oljetrykk <sup>A</sup>
	Parkeringsbrems trukket til, digitalt instrument
	Parkeringsbrems trukket til, analogt instrument
	Kollisjonsputer - SRS
	Beltepåminner
	Generatoren lader ikke
	Feil i bremsesystemet
	Advarsel

<sup>A</sup> Noen motorvarianter har ikke system for å varsle om oljetrykk-bortfall. I biler med disse variantene brukes ikke symbolet for lavt oljetrykk. Advarsel om lavt oljenivå skjer da via tekster på displayet. Se Motorolje - generelt (s. 332) for mer informasjon.

### Lavt oljetrykk

Hvis symbolet tennes ved kjøring, er motorens oljetrykk for lavt. Slå straks av motoren og kontroller oljenivået i motoren, fyll på olje ved behov. Hvis symbolene tennes og oljenivået er normalt, ta kontakt med et verksted. Volvo anbefaler at du kontakter et autorisert Volvo-verksted.

### Parkeringsbrems trukket til

Symbolet lyser konstant når parkeringsbremsen er trukket. Symbolet tennes under aktivering. Mer informasjon, se Parkeringsbrems (s. 280).

### Kollisjonsputer - SRS

Hvis symbolet fortsetter å lyse eller begynner å lyse under kjøring, er det oppdaget en feil i bilens sikkerhetssystem. Kjør snarest til et verksted for kontroll. Volvo anbefaler at du kontakter et autorisert Volvo-verksted.

### Beltepåminner

Symbolet blinker hvis noen i forsetet ikke har tatt på seg sikkerhetsbeltet eller hvis noen i baksetet har tatt av seg sikkerhetsbeltet.

### Generatoren lader ikke

Symbolet tennes ved kjøring, hvis det har oppstått en feil i det elektriske systemet. Kjør til et verksted. Volvo anbefaler at du kontakter et autorisert Volvo-verksted.

### Feil i bremsesystemet

Hvis symbolet tennes, kan bremsevæskeniivået være for lavt. Stopp bilen på et sikkert sted og kontroller nivået i bremsevæskebeholderen, se Bremse- og clutchvæske - nivå (s. 336).

Hvis symbolene for bremse- og ABS-systemet er tent samtidig, kan det ha oppstått feil i bremsekraftfordelingen.

1. Stopp bilen på et sikkert sted og slå av motoren.
2. Start motoren på nytt.
  - Hvis begge symbolene slukkes, kan du kjøre videre.
  - Hvis symbolene fortsetter å lyse, må du kontrollere nivået i bremsevæskebeholderen, se Bremse- og clutchvæske - nivå (s. 336). Hvis nivået i bremsevæskebeholderen er normalt og symbolene fortsatt er tent, kan bilen svært forsiktig kjøres til et verksted, der bremsesystemet må kontrolleres. Volvo anbefaler at du kontakter et autorisert Volvo-verksted.

### ADVARSEL

Hvis bremsevæsken er under **MIN**-nivå i bremsevæskebeholderen, bør ikke bilen kjøres videre før det er fylt på bremsevæske.

Et verksted må undersøke hvorfor bremsevæsken forsvinner. Volvo anbefaler at du kontakter et autorisert Volvo-verksted.

### ADVARSEL

Hvis bremse- og ABS-symbolene lyser samtidig, er det fare for at bakenden (hekken) skrenser ut ved kraftig oppbremsing.



#### « Advarsel

Det røde varselsymbolet tennes når systemet har indikert en feil som kan påvirke sikkerheten og/ eller bilens kjørbarehet. Samtidig vises en forklarende tekstmelding i informasjonsdisplayet. Symbolet fortsetter å være synlig til feilen er korrigeret, mens tekstmeldingen kan trykkes bort med **OK**-knappen, se Menyhåndtering - kombiinstrument (s. 105). Varselsymbolet kan også tennes i kombinasjon med andre symboler.

Løsning:

1. Stopp på et sikkert sted. Ikke kjør bilen videre.
2. Les informasjonen i informasjonsdisplayet. Utfør tiltak i henhold til meldingen i displayet. Slett meldingen med knappen **OK**.

#### Påminnelse - dører ikke lukket

Hvis en av dørene ikke er skikkelig lukket, tennes informasjons- eller varselsymbolet og et forklarende bilde vises på informasjonsdisplayene. Stopp bilen på et sikkert sted, og lukk døren som er åpen.

 Hvis bilen kjøres ved lavere hastighet enn ca. 7 km/t (ca. 4 mph), tennes informasjonssymbolet.

 Hvis bilen kjøres ved høyere hastighet enn ca. 7 km/t (ca. 4 mph), tennes varselsymbolet.

Hvis motorpanseret<sup>12</sup> ikke er riktig lukket, tennes varselsymbolet samtidig som et forklarende bilde vises på informasjonsdisplayene. Stans bilen på et trygt sted så fort som mulig og lukk motorpanseret.

Hvis bakluken ikke er riktig lukket, tennes informasjonssymbolet samtidig som et forklarende bilde vises på informasjonsdisplayene. Stans bilen på et trygt sted så fort som mulig og lukk bakluken.

#### Relatert informasjon

- Kombiinstrument (s. 62)
- Kombiinstrument - betydningen av kontrollsymbolene (s. 67)
- Kombiinstrument, analogt - oversikt (s. 62)
- Kombiinstrument, digitalt - oversikt (s. 63)

## Utetemperaturmåler

Utetemperaturmålerens display vises i kombinasjonsinstrumentet.

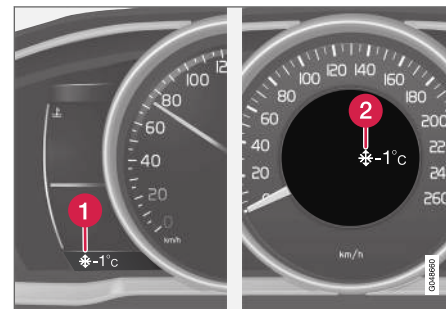

- 1 Display for utetemperaturmåler, digitalt instrument
- 2 Display for utetemperaturmåler, analogt instrument

Når temperaturen ligger innenfor området +2 °C til -5 °C lyser et snøstjernesymbol på displayet. Symbolet angir fare for glatt veibane. Hvis bilen har stått stille, kan måleren vise for høy verdi.

#### Relatert informasjon

- Kombiinstrument (s. 62)

<sup>12</sup> Gjelder bare biler med alarm\*.

## Trippteller

Tripptellerens display vises i kombiinstrumentet.



Trippteller, digitalt instrument.

### 1 Display for trippetter<sup>13</sup>

Begge trippetterne **T1** og **T2** brukes for å måle korte strekninger. Strekningens lengde vises i displayet.

Drei venstre rattspakes tommelhjul for å vise ønsket måler.

Et langt trykk (til endring skjer) på venstre rattspakes **RESET**-knapp nullstiller vist trippetter. Mer informasjon, se Kjørecomputer (s. 109).

## Relatert informasjon

- Kombiinstrument (s. 62)

<sup>13</sup> Utseendet til displayet kan variere etter instrumentvariant.

<sup>14</sup> I analogt instrument vises tiden midt i instrumentet.

## Klokke

Klokke displayet vises i kombinasjonsinstrumentet.



Klokke, digitalt instrument.

### 1 Display for visning av tid<sup>14</sup>

## Stille klokken

Klokken kan justeres i menysystemet MY CAR, se MY CAR (s. 108).

## Relatert informasjon

- Kombiinstrument (s. 62)

## Kombiinstrument - lisensavtale

En lisens er en avtale om å drive en viss virksomhet eller utnytte en annens rettighet på riktig måte, etter de angitte vilkårene i avtalen. Følgende tekst er Volvos avtale med produsent/utvikler og er på engelsk.

## Combined Instrument Panel Software Open Source Software Notice

This product uses certain free / open source and other software originating from third parties, that is subject to the GNU Lesser General Public License version 2 (LGPLv2), The FreeType Project License ("FreeType License") and other different and/or additional copy right licenses, disclaimers and notices. The links to access the exact terms of LGPLv2, and the other open source software licenses, disclaimers, acknowledgements and notices are provided to you below. Please refer to the exact terms of the relevant License, regarding your rights under said licenses. Volvo Car Corporation (VCC) offers to provide the source code of said free/open source software to you for a charge covering the cost of performing such distribution, such as the cost of media, shipping and handling, upon written request. Please contact your nearest Volvo Dealer.

The offer is valid for a period of at least three (3) years from the date of the distribution of this product by VCC / or for as long as VCC offers spare parts or customer support.

Portions of this product uses software copyrighted © 2007 The FreeType Project ([www.freetype.org](http://www.freetype.org)). All rights reserved.

Portions of this product uses software with Copyright © 1994–2013 Lua.org, PUC-Rio (<http://www.lua.org/>)



### This product includes software under following licenses:

LGPL v2.1: <http://www.gnu.org/licenses/old-licenses/lgpl-2.1.html>

- GNU FriBidi
- DevIL

The FreeType Project License: <http://git.savannah.gnu.org/cgiit/freetype/freetype2.git/tree/docs/FTL.TXT>

- FreeType 2

MIT License: <http://opensource.org/licenses/mit-license.html>

- Lua

## Symboler i display

Det forekommer mange forskjellige symboler i bilens displayer. Symbolene er delt inn i varsel-, kontroll- og informasjonssymboler.







Under vises de vanligste symbolene med betydning og en henvisning til hvor i håndboken du kan finne mer informasjon.

 - Rødt varselssymbol lyser når det indikerer en feil som kan påvirke sikkerheten og/eller bilens kjørbarehet. Samtidig vises en forklarende tekstmelding i informasjonsdisplayet på kombiinstrumentet.





Når det har oppstått et avvik i noen av bilens systemer slås  - i informasjonsdisplayet på kombiinstrumentet på samtidig som det vises en tekst på informasjonsdisplayet. Det gule informasjonssymbolet kan også tenkes i kombinasjon med andre symboler.











### Varselsymboler i kombiinstrumentet



Symbol	Betydning	Se
	Lavt oljetrykk	(s. 69)
	Parkeringsbrems trukket til, digitalt instrument	(s. 69), (s. 280)

Symbol	Betydning	Se
	Parkeringsbrems trukket til, analogt instrument	(s. 69)
	Kollisjonsputer - SRS	(s. 30), (s. 69)
	Beltepåminner	(s. 26), (s. 69)
	Generatoren lader ikke	(s. 69)
	Feil i bremsesystemet	(s. 69), (s. 278)
	Advarsel, sikkerhetsmodus	(s. 30), (s. 39), (s. 69)





### Kontrollsymboler i kombiinstrumentet

Symbol	Betydning	Se
	Feil i ABL-systemet*	(s. 67), (s. 89)
	Eksosrensingssystem	(s. 67)
	Feil i ABS-systemet	(s. 67), (s. 278)
	Tåkelys bak på	(s. 67), (s. 93)

Symbol	Betydning	Se
	Stabilitetssystem, ESC (Electronic Stability Control), slepestabilisator*	(s. 67), (s. 178), (s. 300)
	Stabilitetssystem, sportslig innstilling	(s. 67), (s. 178)
	Motorvarmer (diesel)	(s. 67)
	Lavt nivå i drivstoff-tanken	(s. 67), (s. 133)
	AdBlue-system (diesel)	(s. 291)
	Informasjon, les displaytekst	(s. 67)
	Fjernlys på	(s. 67), (s. 86)
	Venstre blinklys	(s. 67)
	Høyre blinklys	(s. 67)
	Start/Stop*, motoren automatisk stoppet	(s. 67), (s. 269)

Symbol	Betydning	Se
	ECO-funksjon* på	(s. 67), (s. 276)
	Dekktrykksystem*	(s. 67), Dekkovervåking (TM)* (s. 316)

### Informasjonssymboler i kombiinstrumentet

Symbol	Betydning	Se
	Fjernlys med automatisk nedblending - AHB*	(s. 87)
	Kameraføler*, laserføler*	(s. 87), (s. 217), (s. 226), (s. 239), (s. 244)
	Adaptiv cruisekontroll*	(s. 203)
	Adaptiv cruisekontroll*	(s. 195), (s. 203)
	Adaptiv cruisekontroll*, Avstandsvarsling* (Distance Alert)	(s. 203), (s. 188)



## INSTRUMENTER OG BETJENINGSELEMENTER





Symbol	Betydning	Se
	Adaptiv cruisekontroll*	(s. 194)
	Cruise control*	(s. 183)
	Fartsbegrenser	(s. 180)
	Radarføler*	(s. 203), (s. 191), (s. 226)
	Start/Stop*	(s. 274)
	Start/Stop*	(s. 274)
	Start/Stop*	(s. 274)
	Avstandsvarsel* (Distance Alert), City Safety™, kollisjonsvarsler*, automatisk bremsing*	(s. 191), (s. 217), (s. 226)
	Motor- og kupévarmer*	(s. 133)

Symbol	Betydning	Se
	Motor- og kupévarmer* Service nødvendig	(s. 133)
	Aktivert tidsur*	(s. 133)
	Aktivert tidsur*	(s. 133)
	ABL-systemet*	(s. 89)
	Lavt batteri	(s. 133)
	Aktiv parkeringshjelp - PAP*	(s. 253)
	Regnføler*	(s. 97)
	Filassistanse*	(s. 242)
	Driver Alert System*, Filassistanse*	(s. 244)

Symbol	Betydning	Se
	Driver Alert System*, Filassistanse*	(s. 239), (s. 244)
	Føreralarmsystem*, tid for pause	(s. 237)
	Føreralarmsystem*, tid for pause	(s. 239)
	Girindikator	(s. 263)
	Girposisjoner	(s. 264)
	Registrert fartsinformasjon*	(s. 233)
	Måling av oljenivået	(s. 333)



## Informasjonssymboler på takkonsollens display

Symbol	Betydning	Se
	Beltepåminner	(s. 29)
	Kollisjonspute passasjerplass, aktivert	(s. 34)
	Kollisjonspute passasjerplass, deaktivert	(s. 34)

### Relatert informasjon

- Kombiinstrument - betydningen av kontrollsymbolene (s. 67)
- Kombiinstrument -betydningen av varselsymbolene (s. 69)
- Meldinger - håndtering (s. 107)

## Volvo Sensus

Volvo Sensus er hjertet i den personlige Volvo-opplevelsen og knytter deg sammen med bilen og omverdenen. Det er Sensus som gir informasjon, vedlikehold og hjelp når nødvendig. Sensus omfatter de intuitive funksjonene som både forbedrer bilreisen og forenkler eieropplevelsen.

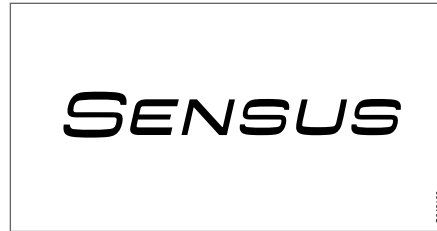

En intuitiv navigasjonsstruktur gjør det mulig å få relevant støtte, informasjon og underholdning når det er nødvendig, uten å distrahere føreren.

Sensus omfatter alle løsningene våre som muliggjør oppkobling\* mot omverdenen og gir intuitiv kontroll over alle mulighetene til bilen.

Volvo Sensus samler og presenterer mange funksjoner i flere av bilens systemer på bildeskjermen på midtkonsollen. Med Volvo Sensus kan du foreta egne tilpasninger ved hjelp av et brukergrensesnitt som er lett å betjene. Innstillin-

gene kan gjøres for Bilinnstillinger, Lyd og media, Klima osv.

Med knappene og bryterne på midtkonsollen eller de høyre knappene på rattet\* kan funksjoner aktiveres eller deaktiveres, og mange forskjellige innstillinger kan foretas.

Når du trykker én gang på **MY CAR**, presenteres alle innstillinger som har med kjøring av og kontroll over bilen å gjøre, for eksempel City Safety, lås og alarm, automatisk viftehastighet, innstilling av klokken osv.

Ved å trykke én gang på henholdsvis **RADIO**, **MEDIA**, **TEL\***, , **NAV\*** og **CAM**<sup>15</sup> kan du aktivere andre kilder, systemer og funksjoner, for eksempel AM, FM, CD, DVD\*, TV\*, Bluetooth®, navigering\* og parkeringskamera\*.

Hvis du vil ha mer informasjon om alle funksjoner/systemer, kan du se respektive avsnitt i førerhåndboken eller tillegget til denne.

<sup>15</sup> Gjelder visse bilmodeller.

## « Oversikt

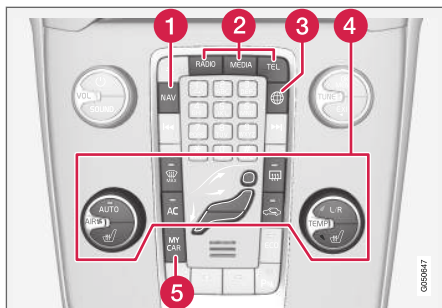

Kontrollpanel på midtkonsollen. Bildet er skjematisk - antall funksjoner og plassering av knappene varierer avhengig av valgt utstyr og marked.

- 1 Navigasjon\* - **NAV**, se separat tillegg (Sensus Navigation).
- 2 Lyd og media - **RADIO, MEDIA, TEL\***, se separat tillegg (Sensus Infotainment).
- 3 Internettilkoblet bil - , se separat tillegg (Sensus Infotainment).
- 4 Klimaanlegg (s. 116).
- 5 Funksjonsinnstillinger - **MY CAR**, se MY CAR (s. 108).

## Nøkkelposisjoner

Med fjernnøkkelen kan elsystemet til bilen stilles i forskjellige stillinger/nivåer og dermed gjøre forskjellige funksjoner tilgjengelig, se Nøkkelposisjoner - funksjoner ved forskjellige nivåer (s. 77).



Startlås med fjernkontrollnøkkel trukket ut/trykt inn.

### **NBI**

For biler med nøkkelfritt start- og låsesystem\*-funksjon behøver ikke nøkkelen å settes i startlåsen, men kan oppbevares i f.eks. en lomme. Se Keyless Drive\* (s. 159) for mer informasjon om nøkkelfritt start- og låsesystem.

## Sette i nøkkelen

1. Hold i fjernkontrollens ende med det utfelbare nøkkelbladet og sett nøkkelen i tenningslåsen.
2. Trykk deretter nøkkelen helt inn i låsen.

### **VIKTIG**

Fremmedlegemer i tenningslåsen kan sette funksjonen i fare eller ødelegge låsen.

Ikke trykk inn fjernstyringsnøkkelen feil vei. Hold i enden med det avtakbare nøkkelbladet, se Avtakbart nøkkelblad - løsne/sette fast (s. 157).

## Ta ut nøkkelen

Grip fjernkontrollnøkkelen, og trekk den ut av startlåsen.

## Nøkkelposisjoner - funksjoner ved forskjellige nivåer

For å muliggjøre bruk av et begrenset antall funksjoner når motoren er slått av, kan bilens elektriske system settes i 3 forskjellige nivåer - **0**, **I** og **II** - med fjernkontrollnøkkelen. Denne førerhåndboken beskriver disse nivåene med benevnelsen "nøkkelposisjoner".

Den følgende tabellen viser hvilke funksjoner som er tilgjengelige i respektive nøkkelposisjon/nivå.

Nivå	Funksjoner
<b>0</b>	<ul style="list-style-type: none"> <li>• Kilometerteller, klokke og temperaturmåler tennes.</li> <li>• Elektrisk manøvrerte seter kan justeres.</li> <li>• Lydanlegget kan brukes i en begrenset periode - se tillegget for Sensus Infotainment.</li> </ul>
<b>I</b>	<ul style="list-style-type: none"> <li>• Takluke, vindusheiser, 12 V-uttak i kupé, navigasjon, telefon, kupévifte og frontrutevisker kan brukes.</li> </ul>
<b>II</b>	<ul style="list-style-type: none"> <li>• Frontlysene tennes.</li> <li>• Varsel-/kontrollamper lyser i 5 sekunder.</li> <li>• Flere andre systemer aktiveres. Elektrisk oppvarming i sitteputer og bakrute kan likevel bare aktiveres etter motorstart.</li> </ul> <p><b>Denne nøkkelposisjonen forbruker mye strøm fra startbatteriet og bør derfor unngås!</b></p>

### Velge nøkkelposisjon/nivå

- **Nøkkelposisjon 0** - Lås opp bilen - dermed er bilens elektriske system på nivå **0**.

**i NBI**

For å nå nivå **I** eller **II** uten motorstart - **ikke** trykk ned bremse-/clutchpedalen når disse nøkkelposisjonene skal velges.

- **Nøkkelposisjon I** - Med fjernnøkkelen helt inne i startlåsen<sup>16</sup> - Trykk kort på **START/STOP ENGINE**.
- **Nøkkelposisjon II** - Med fjernnøkkelen helt inne i startlåsen<sup>16</sup> - Trykk lenge<sup>17</sup> på **START/STOP ENGINE**.
- **Tilbake til nøkkelposisjon 0** - For å gå tilbake til nøkkelposisjon **0** fra posisjon **II** og **I**: Trykk kort på **START/STOP ENGINE**.

### Lydanlegg

For informasjon om lydanleggets funksjon når fjernnøkkelen er tatt ut, se tillegget for Sensus Infotainment.

### Starte og stoppe motoren

Hvis du vil ha informasjon om å starte og stoppe motoren, se Start av motoren (s. 260).

### Tauing

For viktig informasjon om fjernstyringsnøkkelen ved tauing, se Tauing (s. 301).

### Relatert informasjon

- Nøkkelposisjoner (s. 76)

<sup>16</sup> Ikke nødvendig for bil med nøkkelfritt start- og låsesystem\*.

<sup>17</sup> Ca. 2 sekunder.

## Setene fram

Forsetene i bilen har forskjellige innstillingsmuligheter for best mulig sittekomfort.



- 1 Endre korsryggstøtten\* ved å dreie på hjulet<sup>18</sup>.
- 2 Forover/bakover: Løft håndtaket for å stille inn riktig avstand til ratt og pedaler. Kontroller at setet er låst etter at innstillingen har blitt endret.
- 3 Hev eller senk forkanten av seteputen\* ved å pumpe opp eller ned.
- 4 Endre vinkelen på seteryggen ved å dreie på hjulet.
- 5 Hev/senk setet\*, pump opp/ned.
- 6 Bryterpanel for elektrisk styrt sete\*, se Forseter - elektrisk styrt (s. 79).

<sup>18</sup> Gjelder også elektrisk styrt sete.

## ⚠ ADVARSEL

Still inn føreriset før du begynner å kjøre, aldri mens du kjører. Forsikre deg om at setet er i låst posisjon for å unngå personskader ved en eventuell hard nedbremsing eller ulykke.

## Justering av nakkestøtte i forsetet

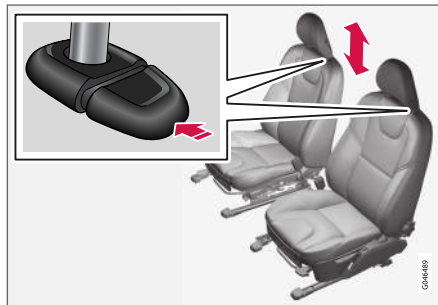

Høyden på nakkestøtten kan justeres.

Reguler nakkestøtten etter høyden på personen, slik at den om mulig dekker hele bakhodet.

For å justere høyden må knappen (se bildet) trykkes inn samtidig som støtten justeres opp eller ned.

Nakkestøtten kan justeres i tre ulike stillinger.

## Felle ned passasjereteryggen\*

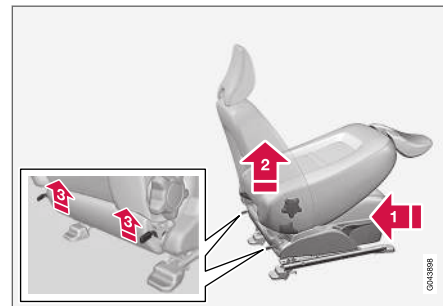

Seteryggen til passasjeretet kan felles frem for å gi plass til lang last.

- 1 Skyv setet så langt bakover/nedover som mulig.
- 2 Still seteryggen rett opp.
- 3 Løft sperrene på baksiden av seteryggen, og fell ryggen frem.
- 4 Skyv setet frem, slik at hodestøtten "låses" under hanskerommet.

Seteryggen felles opp igjen i omvendt rekkefølge.

**⚠ ADVARSEL**

Ikke bruk plassen bak passasjerselet eller midtre plass i baksetet når seteryggen til passasjerselet er felt ned.

**⚠ ADVARSEL**

For å unngå personskader ved en eventuell hard nedbremsing eller ulykke skal du ta tak i seteryggen og forvise deg om at den er ordentlig låst etter at den er felt opp.

**Relatert informasjon**

- Forseter - elektrisk styrte (s. 79)
- Sete bak (s. 80)

**Forseter - elektrisk styrte**

Forsetene i bilen har forskjellige innstillingsmuligheter for best mulig sittekomfort. Elektrisk styrte seter kan flyttes forover/bakover og opp/ned. Forkanten av sitteputen kan heves/senkes. Helningen til seteryggen kan endres.

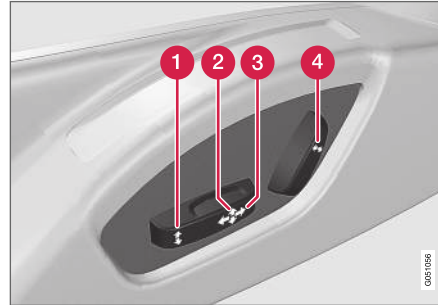
**Elektrisk styrt sete\***

- 1 Sitteputens forkant opp/ned
- 2 Hev/senk setet
- 3 Sete forover/bakover
- 4 Vinkel på seteryggen

De elektrisk styrte forsetene har et overbelastningsvern som utløses hvis et sete blir blokkert av en gjenstand. Hvis det skjer, settes bilens elektriske system i nøkkelstilling **I** eller **0**. Vent litt før du flytter setet igjen.

Bare én bevegelse (forover/bakover/opp/ned) kan utføres om gangen.

**Forberedelser**

Setet kan justeres en viss tid etter at døren har blitt låst opp med fjernkontrollen uten at nøkkelten er satt i tenningslåsen. Setene justeres normalt i nøkkelstillingen **I**, og de kan alltid justeres når motoren er i gang.

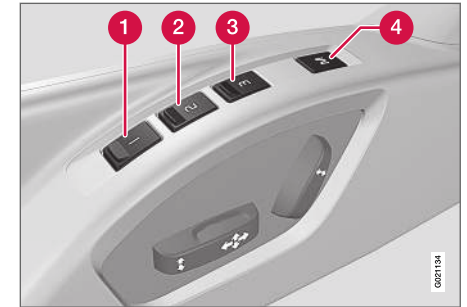
**Sete med minnefunksjon\***

Minnefunksjonen lagrer innstillinger for setet og de ytre bakspeilene.

**Lagre en innstilling**

- 1 Minneknapp
- 2 Minneknapp

- ◀◀ **3** Minneknapp
- 4** Knapp for lagring av innstilling

1. Juster setet og sidespeilene.
2. Hold knappen **M** inne samtidig som du trykker på knappen **1**, **2** eller **3**. Hold knappene inne til du hører et lydsignal og ser tekst i kombiinstrumentet.

Setet må justeres igjen før det er mulig å sett inn et nytt minne.

### Bruke en lagret innstilling

Trykk på en av minneknappene **1-3** til setet og sidespeilene stopper. Hvis du slipper knappen, vil bevegelsen av setet og utvendige bakspeil avbrytes.

### Nøkkelminne\* i fjernkontroll

Alle fjernøklene kan brukes av forskjellige førere til å lagre innstillingene til førerasetet og de utvendige bakspeilene<sup>19</sup>, se Fjernnøkkel - personalisering\* (s. 151).

### Nødstop

Hvis setet begynner å bevege seg utilsiktet, trykker du på en av setets innstillingsknapper eller minneknapper, og setet stanser.

### **⚠ ADVARSEL**

Klemfare! Pass på at barn ikke leker med bryteren. Kontroller at ingen gjenstander ligger foran, bak eller under setet når du stiller det inn. Pass på at ingen av passasjerene i baksetet blir klemt.

### Elektrisk oppvarmede seter

For elektrisk oppvarmede seter, se Elektrisk oppvarmede forseter\* (s. 123) og Elektrisk oppvarmet baksete\* (s. 123).

### Relatert informasjon

- Setene fram (s. 78)
- Sete bak (s. 80)

### Sete bak

Baksetets rygglene og de ytre nakkestøttene kan felles ned. Det midtre setets nakkestøtte kan reguleres i henhold til passasjerens høyde.

### Hodestøtte for midtre sitteplass bak

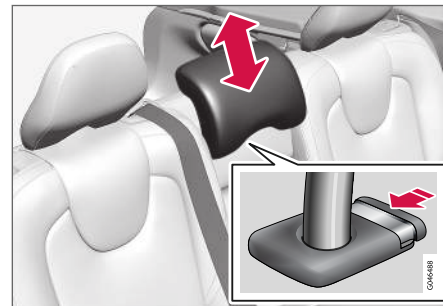

Reguler hodestøtten etter høyden på passasjereren, slik at den om mulig dekker hele bakhodet. Skyv den opp etter behov.

Nakkestøtten senkes igjen ved at du trykker på knappen (se bildet) samtidig som du trykker nakkestøtten forsiktig ned.

Nakkestøtten kan justeres i fem ulike stillinger.

<sup>19</sup> Bare i biler med elektrisk setejustering med minne og elektrisk innfellbare sidespeil.

**⚠ ADVARSEL**

Nakkestøtten på midtplassen skal være i nederste posisjon når denne plassen ikke er i bruk. Når midtplassen brukes, skal nakkestøtten være riktig justert etter passasjerens lengde, slik at den om mulig dekker hele bakhodet.

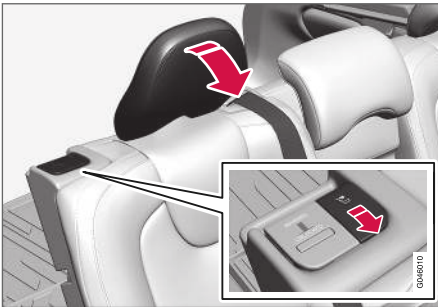
**Felle ned ytre hodestøtte i baksetet manuelt**

Trekk i låsehåndtaket nærmest hodestøtten for å felle frem hodestøtten.

Nakkestøtten føres tilbake manuelt.

**⚠ ADVARSEL**

Nakkestøtten skal være i låst posisjon etter at den er felt opp.

**Felle ned bakseteryggene****⚠ VIKTIG**

Når ryggstøtten skal felles ned, må ikke koppeholderen til baksetet være åpen, og det må ikke ligge gjenstander i baksetet. Sikkerhetsbeltene skal heller ikke være tilkople. Ellers er det risiko for at det oppstår skade på baksetetrekket.

**i NBI**

For at bakseteryggene skal kunne felles helt fram, kan det være nødvendig å skyve forsene fram og/eller justere seteryggene opp.

- Delene kan felles ned hver for seg.
- Hvis hele seteryggen skal felles ned, må de ulike delene felles ned hver for seg.

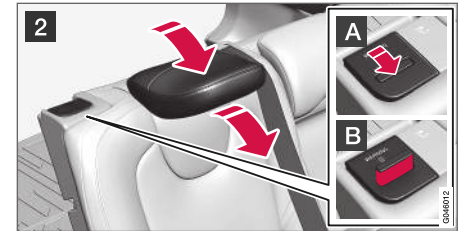
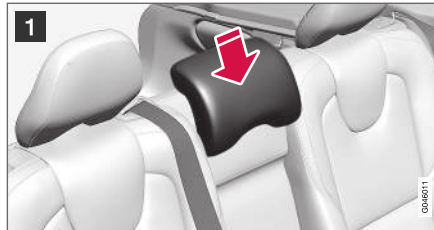

- 1 Om høyre del skal felles ned - frigjør og senk nakkestøtten for midtplassen, se tidligere avsnitt "Nakkestøtte midtsete bak".
- 2 De ytre nakkestøttene felles automatisk ned når seteryggen felles ned. Trekk opp låsehåndtaket **A** til seteryggen, og fell samtidig seteryggen frem. En rød indikator ved låsperren **B** viser at seteryggen ikke er låst lenger.

**i NBI**

Når seteryggene er felt ned, skal nakkestøtten føres litt forover slik at de ikke kommer i kontakt med seteputen.

Seteryggen felles opp igjen i omvendt rekkefølge.



**i NBI**

Når seteryggen er felt tilbake, skal ikke den røde indikatoren vises lenger. Hvis den fortsatt vises, er ikke seteryggen låst i stilling.

**⚠ ADVARSEL**

Kontroller at seteryggen og nakkestøtten i baksetet er skikkelig låst etter oppfelling.

**Relatert informasjon**

- Setene fram (s. 78)
- Forseter - elektrisk styrte (s. 79)

**Ratt**

Rattet kan justeres til forskjellige stillinger og har brytere for signalhorn, fartsholder samt meny-, lyd- og telefonstyring.

**Innstilling**

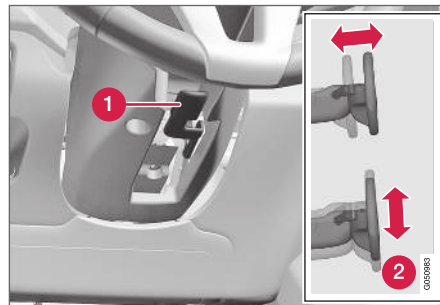

Innstilling av ratt.

- 1 Spak til løsning av ratt
- 2 Tilgjengelige rattposisjoner

Rattets høyde og dybdeposisjon kan stilles inn:

1. Skyv spaken forover for å løsne rattet.
2. Still inn rattet i posisjonen som passer.
3. Dra spaken tilbake på plass for å feste rattet. Hvis spaken er vanskelig å betjene, kan du trykke litt på rattet samtidig som du fører spaken tilbake.

**⚠ ADVARSEL**

Still inn rattet og lås det før du begynner å kjøre. Rattet må aldri innstilles under kjøring.

Ved hastighetsavhengig servostyring\* kan rattmotstanden reguleres, se Justerbar rattmotstand\* (s. 176).

**Bryterpanel\* og vippebrytere\***

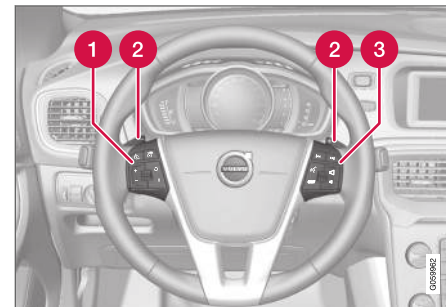

Bryterpanel og brytere på rattet.

- 1 Cruise control\* (s. 183) og Adaptiv cruisekontroll (ACC)\* (s. 192).
- 2 Vippebryter for manuell veksling av automatgir-kasse, se Automatgir - Geartronic\* (s. 264).
- 3 Lyd- og telefonstyring, se tillegget Sensus Infotainment.



## Signalhorn



Signalhorn.

Trykk på midten av rattet for å bruke signalhornet.

## Hovedlysbyrter

Med lysbryteren aktiveres og justeres ekstern belysning. Det brukes også for å justere display- og instrumentbelysningen samt stemningslyset (s. 95).

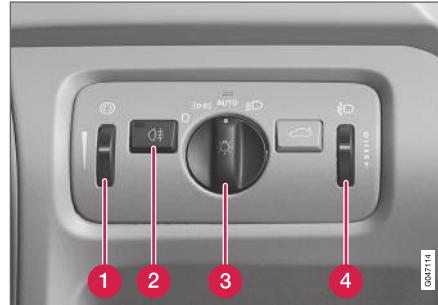

Oversikt hovedlysbyrter.

- 1 Ratt for justering av display- og instrumentbelysning samt kupélys\*
- 2 Knapp for tåkelys bak
- 3 Bryter for belysning ved kjøring og parkering
- 4 Ratt for lyshøyderegulering

Biler med LED<sup>20</sup>-frontlys\* har automatisk lyshøyderegulering og er derfor ikke utstyrt med tomelhjulet for lyshøyderegulering.

## Stillingene til bryteren

Posisjon	Betydning
0	Varsellys <sup>A</sup> når det elektriske systemet er i nøkkelposisjon II eller motoren er i gang. Fjernlysblink kan brukes.
	Varsellys, sidemarkeringslys bak og parkeringslys når bilens elektriske system er i nøkkelposisjon II eller motoren er i gang. Sidemarkeringslys bak og parkeringslys når bilen er parkert <sup>B</sup> . Fjernlysblink kan brukes.
AUTO	Varsellys, sidemarkeringslys bak og parkeringslys i dagslys når bilens elektriske system er i nøkkelposisjon II eller motoren er i gang. Nærlys, sidemarkeringslys bak og parkeringslys ved svakt dagslys eller i mørket, eller når tåkelys bak er aktivert. Funksjonen Tunneldetektering (s. 86)* er aktivert. Funksjonen Automatisk fjernlys (s. 87)* kan brukes.

<sup>20</sup> Lysdiode (Light Emitting Diode)



Posisjon	Betydning
	Fjernlys kan aktiveres når nærlyset er tent. Fjernlysblink kan brukes.
	Nærlys, sidemarkeringslys bak og parkeringslys. Fjernlys kan aktiveres. Fjernlysblink kan brukes.

A Plassert i eller under støtfangeren foran.

B Også når bilen står stille og motoren er i gang, forutsatt at bryterens posisjon endres til denne posisjonen fra en annen.

Volvo anbefaler at posisjon **AUTO** brukes når bilen kjører.

### ADVARSEL

Bilens lyssystem kan ikke i alle situasjoner avgjøre når dagslyset er for svakt eller tilstrekkelig sterkt, f.eks. ved tåke og regn.

Føreren er alltid ansvarlig for at bilen kjøres med trafiksikkert lys og i samsvar med gjeldende trafikkbestemmelser.

### Display- og instrumentbelysning

Forskjellig display- og instrumentbelysning tenes, avhengig av nøkkelposisjon, se Nøkkelposisjoner - funksjoner ved forskjellige nivåer (s. 77).

Displaybelysningen dempes automatisk når det er mørkt. Følsomheten stilles inn med rattet.

Instrumentbelysningens styrke reguleres med rattet.

### Lyshøyderegulering av frontlys

Bilens last endrer frontlysets retning i høyden slik at møtende kjøretøy kan blendes. Unngå dette ved å justere lyshøyden. Senk lyset hvis bilen er tungt lastet.

1. La motoren være i gang eller ha bilens elektriske system i nøkkelposisjon **I**.
2. Rull rattet opp/ned for å øke/reducere lyshøyden.



Stillingen til tommelhjulet for forskjellige lastesituasjoner.

- 1 Kun fører
- 2 Fører samt passasjer i passasjerstet foran
- 3 Personer i alle seter

- 4 Personer i alle seter samt maksimal last i bagasjerommet
- 5 Fører samt maksimal last i bagasjerommet

### Relatert informasjon

- Parkeringslys (s. 85)
- Kjørellys (s. 85)
- Fjern-/nærlys (s. 86)

## Parkeringslys

Parkeringslys slås på med lysbryteren.

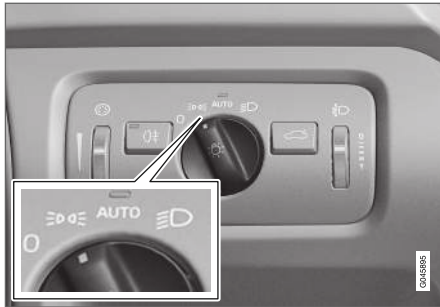

Lysbryteren i posisjon for parkeringslys.

Still bryteren til posisjon **PARKING LIGHTS** (skiltlysene tennes samtidig).

Hvis bilens elektriske system er i nøkkelposisjon **II** eller motoren er i gang, lyser også varsellysene.

Når det er mørkt ute og bakluken åpnes, tennes de bakre parkeringslysene for å varsle de som er bak. Dette skjer uansett hvilken posisjon bryteren står i eller hvilken nøkkelposisjon bilens elektriske system er i.

Ved kjøring i mer enn 30 sekunder i max 10 km/t (ca 6 mph) eller om farten overstiger 10 km/t (ca 6 mph) tennes varsellys og

**Tilbakestill lysbryterposisjon** vises i instru-

mentgruppen som en oppfordring til å vri til en annen innstilling enn **PARKING LIGHTS**.

## Relatert informasjon

- Hovedlysbyter (s. 83)

## Kjørelys

Med lysbryteren i stillingen **AUTO** samt bilens elektriske system i nøkkelposisjon **II** eller motoren i gang aktiveres kjørelyet automatisk i dagslys.

## Kjørelys DRL



Lysbryteren er i stilling **AUTO**.

Når lysbryteren er stilt til **AUTO** aktiveres kjørelysene (Daytime Running Lights - DRL) automatisk når bilen kjøres i dagslys. En lysføler på oversiden av instrumentpanelet veksler fra varsellys til nærlys ved skumring eller når dagslyset blir for svakt. Veksling til nærlys skjer også når tåkelyset bak er aktivert.



## ⚠ ADVARSEL

Systemet er et hjelpemiddel for å spare energi. Det kan ikke alltid avgjøre når dagslyset er for svakt eller tilstrekkelig sterkt. Dette gjelder for eksempel ved tåke og regn.

Føreren er alltid ansvarlig for at bilen kjøres med trafiksikkerhetsmessig riktig lys og i samsvar med gjeldende trafikkbestemmelser.

### Relatert informasjon

- Fjern-/nærlys (s. 86)
- Hovedlysbytter (s. 83)

## Tunneldetektering\*

Tunneldetekteringen stiller belsningen fra varsellys til nærlys når bilen kjøres inn i en tunnel.

Funksjonen Tunneldetekterin finnes i biler med regnføler\*. Føleren registrerer inngangen til en tunnel og stiller om belsningen fra varsellys til nærlys. Ca. 20 sekunder etter at bilen har forlatt tunnelen, går belsningen over til varsellys. Kjøres bilen inn i enda en tunnel i løpet av denne tiden, beholdes nærlyset på. Slik unngås tette forandringer av lyset til bilen.

NB! Lysbryteren må være stillt til posisjon **AUTO** for at tunnelregistreringen skal fungere.

### Relatert informasjon

- Fjern-/nærlys (s. 86)
- Hovedlysbytter (s. 83)

## Fjern-/nærlys

Med lysbryteren i stillingen **AUTO** samt bilens elektriske system i nøkkelstilling II eller motoren i gang aktiveres nærlyset automatisk under dårlige lysforhold.

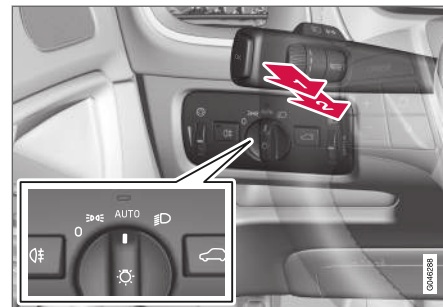

Rattspaken og hovedlysbyterne.

**1** Posisjon for fjernlysblink

**2** Posisjon for fjernlys

## Nærlys

Med brytere i stilling **AUTO** aktiveres nærlyset automatisk ved skumring eller når dagslyset blir for svakt. Nærlyset aktiveres også automatisk i dersom tåkelysene bak er aktivert.

Med bryteren i posisjon **D** lyser alltid nærlyset når motoren går eller når nøkkelposisjon II er aktiv.

## Fjernlysblink

Før rattspaken lett mot rattet, til posisjonen for fjernlysblink. Fjernlyset lyser til spaken slippes.

## Fjernlys

Fjernlyset kan aktiveres når bruserem står i posisjonen **AUTO**<sup>21</sup> eller . Aktiver/deaktiver fjernlyset ved å føre rattspaken mot rattet til sluttposisjonen og slippe den. Alternativt kan fjernlyset aktiveres ved at du trykker rattspaken lett mot rattet.

Når fjernlyset er aktivert, lyser symbolet  i kombiinstrumentet.

## Relatert informasjon

- Aktive kurvelys\* (s. 89)
- Automatisk fjernlys\* (s. 87)
- Hovedlysbytter (s. 83)
- Frontlys - tilpass lysbildet (s. 90)
- Tunneldetektering\* (s. 86)

## Automatisk fjernlys\*

Funksjonen Automatisk fjernlys med automatisk aktivering oppdager frontlys fra møtende trafikk eller baklys fra forankjørende kjøretøyer og slår over fra nærlys til fjernlys. Belysningen går tilbake til fjernlys når det innfallende lyset har stan- set.

## Automatisk fjernlys - AHB

Automatisk fjernlys (Active High Beam - AHB) er en funksjon som med en kameraføler i overkan- ten av frontruten oppdager frontlys fra møtende trafikk eller baklys fra forankjørende kjøretøyer, og veksler da fra nærlys til fjernlys. Funksjonen kan også ta hensyn til gatebelysningen.

Belysningen går tilbake til fjernlys noen sekunder etter at kamerasensoren ikke lenger registrerer frontlys fra møtende trafikk eller baklys fra for- ankjørende kjøretøyer.

## Aktivering/deaktivering

AHB kan aktiveres når lysbryteren står i posisjon **AUTO** (forutsatt at funksjonen ikke har vært deaktivert i menysystemet MY CAR, se MY CAR (s. 108)).

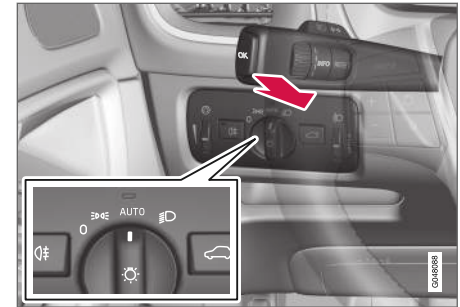



Rattspake og lysbrytere i posisjon **AUTO**.

Funksjonen kan aktiveres ved mørkekjøring, når bilens hastighet er 20 km/t (12 mph) eller høyere.

Aktiver/deaktiver AHB ved å føre venstre ratt- spake mot rattet til sluttposisjonen og slippe den. Deaktivering ved fjernlys medfører at belysningen stilles til nærlys.

## Bil med analogt kombiinstrument

Når AHB er aktivert, lyser symbolet  på informasjonsdisplayet.

Når fjernlyset er tent, lyser også symbolet  i kombiinstrumentet.

## Bil med digitalt kombiinstrument

<sup>21</sup> Når nærlyset er slått på.

◀◀ Når AHB er aktivert, lyser symbolet  hvitt på instrumentets informasjonsdisplay.

Når fjernlyset er tent, lyser symbolet blått.

### Manuell regulering

#### NBI

Hold frontruta foran kameraføleren fri for is, snø, dugg og skitt.

På frontruta foran kameraføleren må du ikke klistre eller montere noe som helst. Det kan føre til at ett eller flere av kameraene slutter å virke, eller redusere funksjonen.

Hvis meldingen **Aktivt fjernlys Midlertidig utilgjengelig Bytt manuelt** vises på kombiinstrumentets informasjonsdisplay, må veksling mellom fjern- og nærlys foretas manuelt. Hovedlysbyteren kan likevel stå i posisjon **AUTO**. Det samme gjelder hvis meldingen **Frontrutefølere blokkert Se håndbok** og symbolet  vises.

Symbolet  slukker når disse meldingene vises.

AHB kan vær midlertidig utilgjengelig, f.eks. i situasjoner med tett tåke eller kraftig regn. Når AHB blir tilgjengelig igjen eller frontrutefølerne ikke lenger er tildekket, fjernes meldingen, og symbolet  vises.

#### ADVARSEL

AHB er et hjelpemiddel for å oppnå best mulig lys ved gunstige forhold.

Føreren er alltid ansvarlig for å veksle manuelt mellom nær- og fjernlys når trafikksituasjoner eller værforhold krever det.

#### VIKTIG

Eksempel på når manuell veksling mellom nær- og fjernlys kan være nødvendig:

- Ved kraftig regn eller tett tåke
- Ved underkjølt regn
- Ved snøføyk eller i tett snøvær
- Ved måneskinn
- Ved kjøring på svakt opplyste steder
- Når forankjørende trafikk har svak belysning
- Hvis det finnes fotgjengere på eller ved veien
- Hvis det finnes sterkt reflekterende gjenstander, som skilt i nærheten av veien
- Når belysningen fra møtende trafikk skjules av f.eks. rekkverk
- Når det er trafikk på kryssende veier
- På bakketopper eller i dumper
- I krappe kurver

Hvis du vil ha mer informasjon om kamerafølerens begrensninger, se Kollisjonsvarsler\* - kamerafølerens begrensninger (s. 225).

### Relatert informasjon

- Fjern-/nærlys (s. 86)
- Hovedlysbyter (s. 83)

## Aktive kurvelys\*

Aktive kurvelys gir maksimal belysning i kurver og kryss.

Bil med LED<sup>22</sup>-frontlys\* kan ha aktive kurvelys. Det er avhengig av bilens utstyrsnivå.

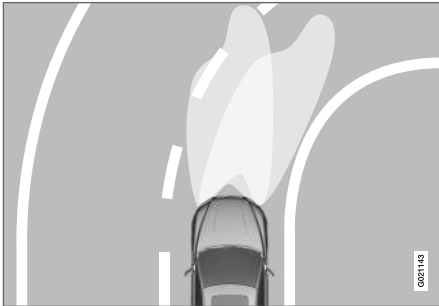

Lysbilde med funksjonen deaktivert (venstre) henholdsvis aktivert (høyre).

LED-frontlysene kan inkludere funksjonen Aktive kurvelys. Det er avhengig av bilens utstyrsnivå. De aktive kurvelysene følger rattbevegelsen for å gi maksimal belysning i kurver og kryss og dermed gi økt sikkerhet.

Funksjonen aktiveres automatisk ved start av bilen (såfremt den ikke er deaktivert i menysystemet MY CAR, se MY CAR (s. 108)). Ved feil i

funksjonen, lyser symbolet  i kombiinstrumentet samtidig som informasjonsdisplayet viser en forklarende tekst og ytterligere et tent symbol.

Symbol	Melding	Betydning
	<b>Funksjonsfeil på frontlyssystem Service påkrevd</b>	Systemet fungerer ikke. Ta kontakt med et verksted hvis meldingen vedvarer. Volvo anbefaler at du kontakter et autorisert Volvo-verksted.

Funksjonen er bare aktiv i skumringen eller mørket, og bare når bilen kjører.

Funksjonen kan<sup>23</sup> deaktiveres/aktiveres i menysystemet MY CAR, se MY CAR (s. 108).

### Relatert informasjon

- Fjern-/nærlys (s. 86)
- Automatisk fjernlys\* (s. 87)
- Hovedlysbytter (s. 83)

<sup>22</sup> Lysdiode (Light Emitting Diode)

<sup>23</sup> Aktivert ved levering fra fabrikk.

## Frontlys - tilpass lysbildet

For at møtende trafikk ikke skal blendes, kan halogenfrontlysenes lysbilde stilles om for høyre- eller venstrekjøring.

### LED-frontlys\*

Ingen tilpasning av lysbildet er nødvendig. Lysbildet er utformet slik at møtende trafikk ikke blendes.

### Halogenfrontlys

For halogenfrontlys stilles lysbildet om ved at lysglasset maskeres. Lysbildet blir litt dårligere.

### Maskering av frontlys

1. Kopier malene A og B for venstrestyrt bil, eller C og D for høyrestyrt bil, se avsnittet Maler for halogenfrontlys. Malene er i skala 1:2. Bruk f.eks. en kopieringsmaskin med forstørrelsesfunksjon og kopier malene til 200 %:
  - A = LHD Right (venstreratt, høyre glass)
  - B = LHD Left (venstreratt, venstre glass)
  - C = RHD Right (høyre ratt, høyre glass)
  - D = RHD Left (høyre ratt, venstre glass)
2. Tegn av malen på et selvklebende, vannfast material, og klipp ut.
3. Ta utgangspunkt i designlinjene på lykteglassene, se linjene i følgende bilde. Plasser de selvklebende malene inntil designlinjene ved hjelp av bildet.



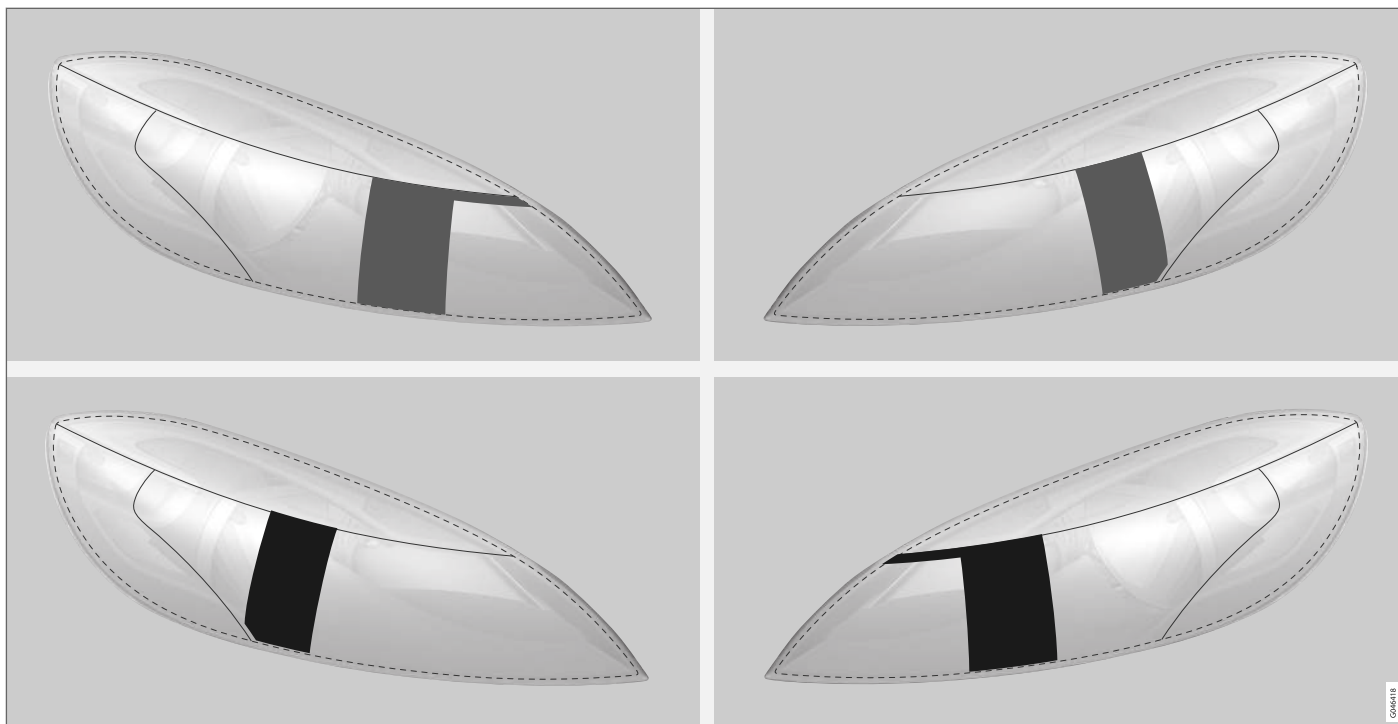

Øverste rad: Bil med venstreratt, malene A og B. Nederste rad: Bil med høyre ratt, malene C og D.

◀ **Maler for halogenfrontlys**

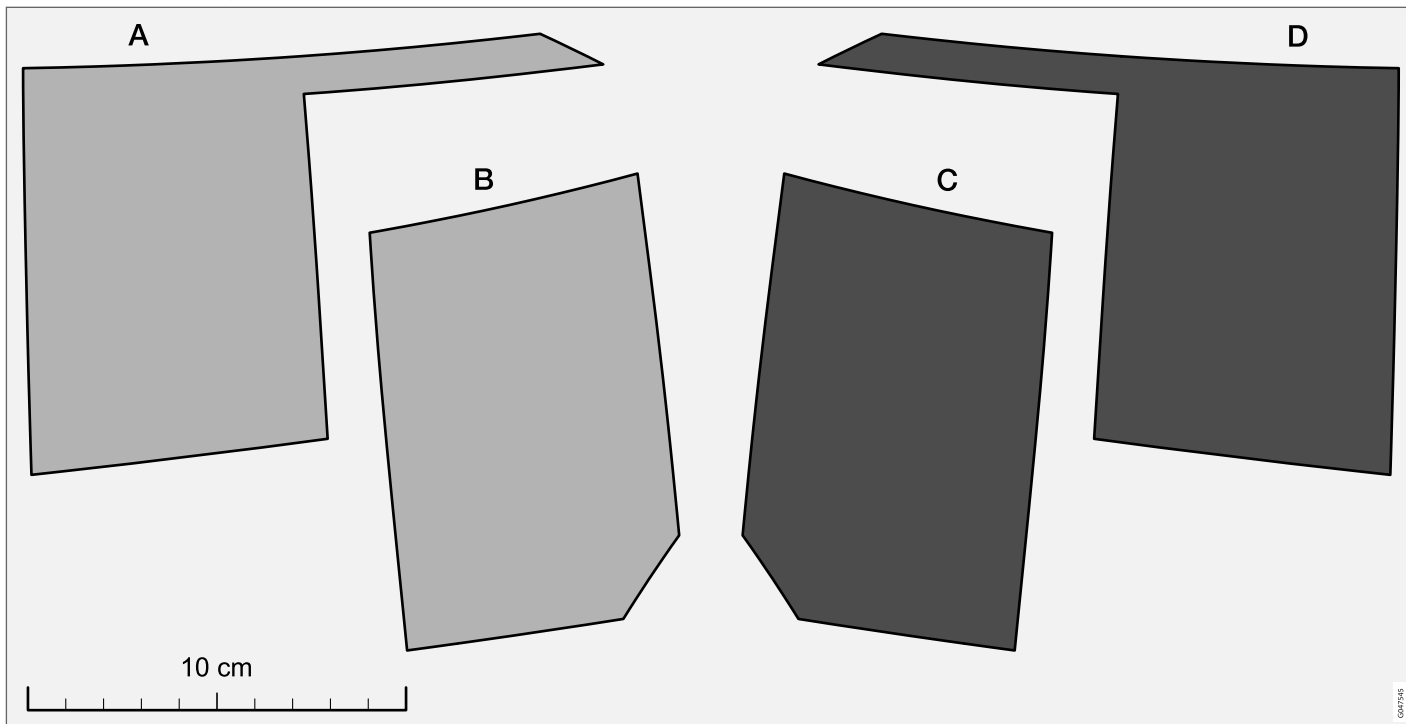

## Tåkelys bak

Når sikten er nedsatt på grunn av tåke, kan tåkelyset bak brukes for at andre trafikanter tidlig skal registrere forankjørende kjøretøy.

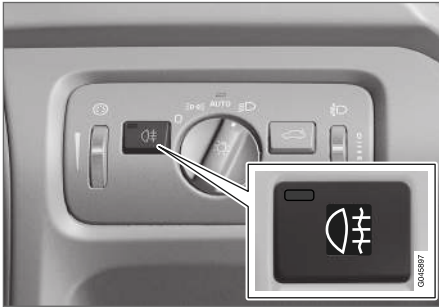

Knapp for tåkelys bak.

Tåkelyset bak består av en lampe på venstre side i biler med venstretatt og på høyre side i biler med høyretatt.

Tåkelys bak kan bare tennes når nøkkelposisjon **II** er aktiv eller motoren er i gang samt lysbryteren står i posisjon **AUTO** eller **☰**.

Trykk på knappen for på/av. Kontrollsymbolet **☰** i kombiinstrumentet og lampen i knappen, lyser når tåkelys bak er tent.

Tåkelys bak slukkes automatisk ved trykk på **START/STOP ENGINE**-knappen eller når lysbryteren stilles til posisjon **0** eller **☰**.

### **i** NBI

Det er forskjellige bestemmelser om bruk av tåkebaklys i ulike land.

### Relatert informasjon

- Hovedlysbyter (s. 83)

## Bremselys

Bremselys tennes automatisk ved nedbremsing.

Bremselys tennes når du trykker ned bremsepedalen. I tillegg tennes det når noen av førerstøttesystemene Adaptiv fartsholder (s. 192), City Safety (s. (s. 211)) eller Kollisjonsvarsler (s. (s. 218)) bremses bilen.

### Relatert informasjon

- Brems - nødbremselys og automatisk varselblinklys (s. 279)

## Varselblinklys

Varselblinklys varsler andre trafikanter ved at alle blinklysene til bilen blinker samtidig når denne funksjonen er aktivert.

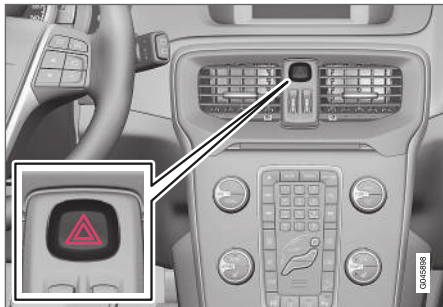

Knapp for varselblinklys.

Trykk inn knappen for å aktivere varselblinklysene. Begge blinklyssymbolene i kombiinstrumentet blinker når varselblinklysene brukes.

Varselblinklys aktiveres automatisk når bilen bremses så kraftig at nødbremsen aktiveres og hastigheten ligger under ca 10 km/h (6 mph). Varselblinklysene blir værende aktive når bilen har stoppet og deaktiveres da automatisk når du kjører igjen, eller deaktiveres hvis knappen trykkes inn.

## Relatert informasjon

- Blinklys (s. 94)
- Brems - nødbremselys og automatisk varselblinklys (s. 279)

## Blinklys

Bilens blinklys kontrolleres med venstre rattspåke. Blinklysene blinker tre ganger eller kontinuerlig, avhengig av hvor langt opp eller ned spaken føres.



Blinklys.

## Kort blinkesekvens

- 1 Før rattspåken opp eller ned til første posisjon, og slipp. Blinklysene blinker tre ganger. Funksjonen kan aktiveres/deaktiveres i menyssystemet MY CAR, se MY CAR (s. 108).

## Kontinuerlig blinkesekvens

- 2 Før rattspåken opp eller ned til sluttposisjonen.

Spaken stopper i sin posisjon og føres tilbake for hånd, eller automatisk av rattbevegelsen.

## Blinklyssymboler

For blinklyssymboler, se Kombiinstrument - betydningen av kontrollsymbolene (s. 67).

## Relatert informasjon

- Varselblinklys (s. 94)

## Kupébelysning

Kupébelysningen aktiveres/deaktiveres med knapper over forsetene og baksetet.



Reguleringsbrytere i takkonsollen for fremre leselamper og kupébelysning.

- 1 Leselampe venstre side
- 2 Kupébelysning (gulvbelysning\* og taklys) - På/Av
- 3 Automatikk for kupébelysning
- 4 Leselampe høyre side

All belysning i kupeen kan slås på og av manuelt, 30 minutter etter at følgende har skjedd:

- motoren er slått av og bilens elektriske system er i nøkkelposisjon **0**
- bilen har blitt låst opp, men motoren er ikke startet.

## Fremre leselys\*

Leselampene slås på og av med ett kort trykk på riktig knapp i takkonsollen.

Lysstyrken justeres ved å holde knappen inne.

## Bakre leselys\*



Bakre leselys.

Lampene slås på og av med ett kort trykk på riktig knapp.

Lysstyrken justeres ved å holde knappen inne.

## Gulvbelysning som omgivelseslys\*

For å gjøre interiøret lysere under kjøring kan gulvbelysningen være aktivert i dempet tilstand.

Gulvbelysningens intensitet kan endres i meny-systemet MY CAR, se MY CAR (s. 108).

### ◀ **Belysning i fordørenes oppbevaringsrom\***

Belysningen i oppbevaringsrommet tennes når motoren starter.

### **Hanskerombelysning**

Hanskerombelysningen slås på eller av når luken åpnes eller lukkes.

### **Sminkespeilbelysning**

Belysningen til sminkespeilet (s. 141) slås på eller av når lokket åpnes eller lukkes.

### **Belysning i lasterom**

Belysningen i bagasjerommet slås på eller av når bakluken åpnes eller lukkes.

### **Automatikk for kupébelysning**

Automatikken er aktivert når lampen i **AUTO**-knappen lyser.

Kupébelysningen tennes og slukkes da i samsvar med nedenstående.

Kupébelysningen slås på og er på i 30 sekunder i følgende situasjoner:

- bilen låses opp med fjernstyringsnøkkelen eller nøkkelblad, se Fjernnøkkel - funksjoner (s. 153) eller Avtakbart nøkkelblad - opplåsning av dør (s. 157)
- motoren er slått av og bilens elektriske system er i nøkkelposisjon **0**.

Kupébelysningen slukkes i følgende situasjoner:

- når motoren starter
- når bilen låses.

Kupébelysningen slås på eller av når en sidedør åpnes eller lukkes.

Den slås på og er på i to minutter, hvis én av dørene er åpen.

Hvis belysning slås på manuelt og bilen låses, slås den av automatisk etter to minutter.

### **Stemningslys\***

Når den vanlige kupébelysningen er slukket og motoren går, lyser en lysdiode i den fremre henholdsvis bakre takkonsollen for å gi et svakt lys og øke stemningen under kjøring. Lyset gjør det også lettere å se gjenstander i hanskerommet når det er mørkt. Denne belysningen slukker når motoren slås av. Lysintensiteten og fargen kan endres i menysystemet MY CAR, se MY CAR (s. 108).

## **LED-lys**

LED-lys omfatter nærlys, parkeringslys, lys i utvendige dørhåndtak og skiltlys.

En del av den utvendige belysningen kan være tent og fungere som LED-lys etter at bilen er blitt låst.

1. Ta fjernstyringsnøkkelen ut av startlåsen.
2. Før venstre rattspak mot rattet til sluttposisjon, og slipp. Funksjonen aktiveres på samme måte som ved fjernlysblink, se Fjern-/nærlys (s. 86).
3. Gå ut av bilen og lås døren.

Når funksjonen er aktivert lyser nærlys, parkeringslys, lys i utvendige dørhåndtak og skiltlys.

Tiden for hvor lenge LED-lysene skal være tent, kan stilles inn i menysystemet MY CAR, se MY CAR (s. 108).

## **Relatert informasjon**

- Trygghetsbelysning (s. 97)

## Trygghetsbelysning

Trygghetsbelysning består i parkeringslys, lys i utvendige bakspeil, skiltlys, innvendig takbelysning samt gulvbelysning.

Trygghetsbelysningen slås på med fjernnøkkelen, se Fjernnøkkel - funksjoner (s. 153), og brukes til å slå på billysene fra avstand.

Når funksjonen er aktivert med fjernnøkkelen, lyser parkeringslys, lys i utvendige håndtak, skiltlys, kupélys og gulvbelysning.

Tiden for hvor lenge trygghetsbelysningen skal være tent, kan stilles inn i menysystemet MY CAR, se MY CAR (s. 108).

## Relatert informasjon

- LED-lys (s. 96)

## Visker og spylers

Visker og spylers rengjør frontruta og bakruta. Frontlyktene rengjøres med høytrykksspyling.

### Frontrutevisker<sup>24</sup>

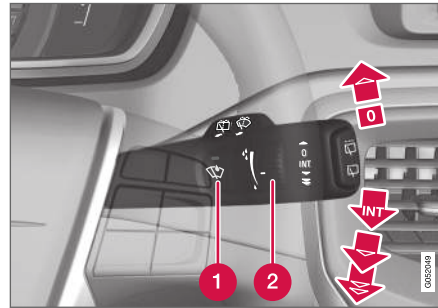

Frontrutevisker og frontrutespyler.

- 1 Regnsensor, på/av
- 2 Ratt følsomhet/frekvens

### Frontrutevisker av

**0** Før spaken til posisjon **0** for å slå av frontruteviskerne.

### Enkel pussing

 Før spaken opp og slipp for å utføre én pussebevegelse.

## Intervallpussing

**INT** Still inn antallet pussebevegelser per tidsenhet, med rettet når intervallpussing er valgt.

## Vedvarende pussing

 Viskerne beveger seg med normal hastighet.

 Viskerne beveger seg med høy hastighet.

### ! VIKTIG

Før du slår på viskerne, se etter at viskerbladene ikke er frosset fast, og at snø og is på frontruta (og bakruta) er skrapet vekk.

### ! VIKTIG

Bruk rikelig spylevæske når viskerne rengjør frontruta. Frontruta skal være våt når vindusviskerne arbeider.

## Serviceposisjon viskerblad

For rengjøring av frontrute/viskerblad og bytte av viskerblad, se Bilvask (s. 361) og Pusserblad (s. 344).

<sup>24</sup> For bytte av viskerblad og servicemodus for viskerblad, se Pusserblad (s. 344). For fylling av spylevæske, se Spylevæske - påfylling (s. 346).

## « Regnføler\*

Regnføleren registrerer vannmengden på frontruten og starter automatisk frontruteviskerne. Regnfølerens følsomhet justeres med rattet.

Når regnføleren er aktivert, tennes en lampe i knappen og regnfølerymbollet  vises i kombiinstrumentet.

### Aktivere og stille inn hastighet

Når regnføleren skal aktiveres, må motoren være i gang eller fjernstyringsnøkkelen må stå i posisjon **I** eller **II**, samtidig som spaken til frontruteviskerne skal være i posisjon **0**, eller i posisjonen for enkel pussing.

Aktiver regnføleren ved å trykke på regnsensor-knappen . Viskerne utfører én pussebevegelse.

Hvis spaken føres opp, utfører viskerne noen ekstra pussebevegelser.

Drei rattet oppover for å øke følsomheten, og nedover for å redusere følsomheten. (En ekstra pussebevegelse utføres når rattet dreies oppover.)

### Deaktivere

Deaktiver regnføleren ved å trykke på regnsensor-knappen  eller ved å føre spaken ned til et annet viskerprogram.

Regnføleren deaktiveres automatisk når fjernnøkkelen tas ut av startlåsen, eller fem minutter etter at motoren er slått av.

### ! VIKTIG

Ved vask i maskin kan vindusviskerne begynne å gå, og bli skadet. Slå av regnføleren mens motoren går eller fjernkontrollnøkkelen er i posisjon **I** eller **II**. Symbolet på kombiinstrumentpanelet og lyset i knappen slukner.

### Spyling av frontlykter og vinduer

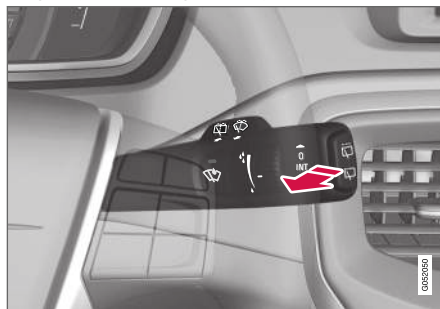

Spyldefunksjon.

### Spyling av frontrute

Før spaken mot rattet for å starte frontrute- og lyktespylerne.

Når spaken er sluppet, går vindusviskerne frem og tilbake noen ganger, og lyktene spyles.

### Høytrykksspyling av frontlysene\*

Høytrykksspyling av frontlysene forbruker store mengder spylevæske. For å spare væske, spyles frontlysene automatisk ved hver femte spyling av frontruten.

### Redusert spyling

Når det er igjen cirka 1 liter spylevæske i beholderen og melding om at man skal fylle på spylevæske vises på displayet i kombinasjonsinstrumentet, stenges tilførselen av spylevæske til frontlyktene av. Dette for å prioritere rengjøring av frontruten og sikten gjennom den.

### Visking og spyling av bakrute

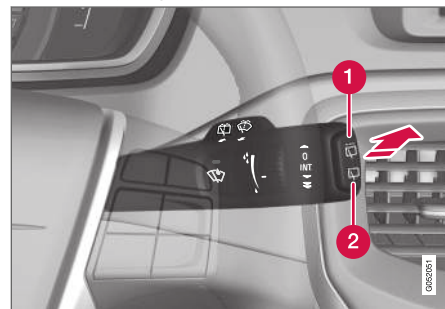

- 1 Bakrutevisker - intervallpussing
- 2 Bakrutevisker - kontinuerlig hastighet

Når spaken føres forover (se pila på bildet over), startes spyling og pussing av bakruten.



**i NBI**

Bakruteviskeren har overoppheatingsvern som gjør at motoren slås av hvis den blir overoppheftet. Bakruteviskeren fungerer igjen etter en avkjølingstid (30 sekunder eller lenger, avhengig av varmen i motoren og utetemperaturen).

**Viskere - rygging**

Hvis reversgiret legges inn når frontruteviskerne er aktivert, starter bakruteviskeren intervallpussing<sup>25</sup>. Funksjonen fungerer bare når giret står i revers.

Hvis bakruteviskeren allerede går ved kontinuerlig hastighet, skjer ingen forandring.

**i NBI**

På biler med regnføler starter bakruteviskeren hvis du rygger i regnvær når føleren er aktivert.

**Relatert informasjon**

- Spylevæske - påfylling (s. 346)

**Vindusheiser**

Med førerdørens reguleringspanel kan alle vindusheiser manøvreres - med reguleringspanelene i de øvrige dørene manøvreres den respektive vindusheisen.

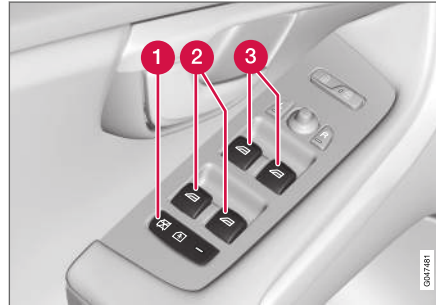

Reguleringspanel i førerdør.

- 1 Elektrisk barnesikring som hindrer at barn kan åpne dørene fra innsiden\* og åpne/lukke vinduer bak, se Barnesikring - elektrisk aktivering\* (s. 170).
- 2 Bryter for bakre vindu
- 3 Bryter for fremre vindu

**⚠ ADVARSEL**

Kontroller at ingen barn eller andre passasjerer kommer i klem når vinduene lukkes fra førerdøren.

**⚠ ADVARSEL**

Kontroller at barn eller andre passasjerer ikke kommer i klem hvis/når vinduene lukkes ved hjelp av fjernnøkkelen.

**⚠ ADVARSEL**

Dersom det finnes barn i bilen, må det påses at strømmen til vindusheisene alltid brytes ved å velge nøkkelposisjon **0**, deretter tas fjernkontrollnøkkelen med når bilen forlattes. Du finner informasjon om nøkkelmoduser under Nøkkelposisjoner - funksjoner ved forskjellige nivåer (s. 77).

<sup>25</sup> Denne funksjonen (intervallpussing ved rygging) kan slås av. Ta kontakt med et verksted. Volvo anbefaler et autorisert Volvo-verksted.

## ◀ Regulering



Regulering av vindusheiser.

1) Regulering uten automatikk

2) Regulering med automatikk

Med førerdørens reguleringspanel kan alle vindusheisene betjenes. Med reguleringspanelene i de øvrige dørene kan bare den respektive vindusheisen betjenes. Kun ett reguleringspanel kan manøvreres om gangen.

For at vindusheisene skal kunne brukes, må nøkkelposisjonen være minst I - se Nøkkelposisjoner - funksjoner ved forskjellige nivåer (s. 77). Etter at motoren er slått av, kan vindusheisen manøvreres i noen minutter etter at fjernnøkkelen er tatt ut - likevel ikke etter at en dør er åpnet.

Lukking av vinduene avbrytes og vinduet åpnes hvis det er noe som hindrer bevegelsen. Det er mulig å overstyre klemmebeskyttelsen når lukkin-

gen har blitt avbrutt, f.eks. fordi det har dannet seg is på vinduet. Etter to etterfølgende avbrutte stenginger blir klemmebeskyttelsen overstyrt og automatisk funksjon deaktiveres en liten stund, slik at det er mulig å stenge ved å holde knappen oppe hele tiden.

### **i** NBI

En måte å dempe den pulserende vindstøyen på når de bakre sidevinduene er åpne, er å også åpne de fremre sidevinduene litt.

### Regulering uten automatikk

For én av reguleringsbryterne lett opp/ned. Vindusheisene går opp/ned når reguleringsbryteren holdes i posisjon.

### Regulering med automatikk

For én av reguleringsbryterne opp/ned til sluttposisjonen, og slipp. Vinduet kjøres automatisk til sluttposisjonen.

### Manøvrering med fjernstyringsnøkkel eller sentrallåsknapp

Manøvrer de elektriske vindusheisene fra utsiden med fjernnøkkelen eller fra innsiden med sentrallåsknappen, se Fjernnøkkel - funksjoner (s. 153) eller Låse og låse opp - innenfra (s. 165).

## Tilbakestilling

Hvis batteriet er koblet fra, må funksjonen for automatisk åpning tilbakestilles for å fungere korrekt.

1. Dra opp knappens fremre del lett, for å heise opp vinduet til sluttposisjon, og hold i ett sekund.
2. Slipp knappen et øyeblikk.
3. Dra opp knappens fremre del på nytt, i ett sekund.

### **⚠** ADVARSEL

Tilbakestilling er nødvendig for at klemmebeskyttelsen skal fungere.

## Bakspeil - utvendige

De utvendige bakspeilene justeres med spaken på bryterpanelet i førerdøren.



Reguleringsbryter for utvendige sidespeil.

### Innstilling

1. Trykk på knappen **L** for venstre sidespeil, eller **R** for høyre. Lampen i knappen lyser.
2. Juster posisjonen med innstillingsspaken i midten.
3. Trykk en gang til på knappen **L** eller **R**. Lampen skal ikke lyse lenger.

### **⚠ ADVARSEL**

Begge speilene er av buet for å gi god oversikt. Ting (og andre kjøretøyer) kan se ut til å være lengre borte enn de virkelig er.

### Lagring av innstillinger<sup>26</sup>

Innstillingen av posisjonene til bakspeil og fører-sete kan lagres i bilnøkkelminnet for hver fjernnøkkel\*, se Fjernnøkkel - personalisering\* (s. 151).

### Vinkling av sidespeil ved parkering<sup>26</sup>

Sidespeilene kan vinkles ned, for eksempel for at føreren skal kunne se veikanten ved parkering.

- Legg inn reversen og trykk inn knappen **L** eller **R**.

Når reversen legges ut, går sidespeilene automatisk tilbake til utgangsposisjonen etter ca. 10 sekunder eller tidligere, ved at knappen **L** eller **R** trykkes inn.

### Automatisk vinkling av sidespeil ved parkering<sup>26</sup>

Når bilen settes i revers, vinkles sidespeilet automatisk ned, slik at føreren for eksempel kan se veikanten ved parkering. Når reversen kobles ut, går sidespeilet automatisk tilbake til opprinnelig stilling etter en stund.

Funksjonen kan aktiveres/deaktiveres i menysystemet MY CAR, se MY CAR (s. 108).

### Automatisk innfelling ved låsing\*

Når bilen låses/låses opp med fjernstyringsnøkkelen, felles de utvendige sidespeilene inn/ut automatisk.

Funksjonen kan aktiveres/deaktiveres i menysystemet MY CAR, se MY CAR (s. 108).

### Tilbakestille til nøytralposisjon

Speil som har kommet ut av posisjon på grunn av ytre vold, må tilbakestilles elektrisk til nøytralposisjonen for at den elektriske inn-/utfellingen skal fungere korrekt:

1. Fell inn speilene med knappene **L** og **R**.
2. Fell dem ut igjen med knappene **L** og **R**.
3. Gjenta prosedyren over ved behov.

Speilene er nå tilbakestilt i nøytral posisjon.

### Elektrisk innfellbare sidespeil\*

For parkering/kjøring på trange steder, kan speilene felles inn:

1. Trykk ned knappene **L** og **R** samtidig (nøkkelposisjonen må være minst **I**).
2. Slipp dem opp etter ca. 1 sekund. Speilene stopper automatisk i maksimalt innfelt posisjon.

Fell ut speilene ved å trykke på **L** og **R** samtidig. Speilene stopper automatisk i maksimalt utfelt posisjon.

### Sikkerhetsbelysning og ledelys

Lampen i bakspeilene tennes når trygghetsbelysning (s. 97) eller ledlys (s. 96) er valgt.

<sup>26</sup> Bare i kombinasjon med elektrisk styrt sete med minne, se Forseter - elektrisk styrte (s. 79).

#### ◀◀ Relatert informasjon

- Innvendig speil (s. 103)
- Vinduer og bakspeil - elektrisk oppvarming (s. 102)

### Vinduer og bakspeil - elektrisk oppvarming

Elektrisk oppvarming brukes for å fjerne is og dugg fra frontruten, bakruten og de utvendige bakspeilene.

### Elektrisk oppvarmet frontrute\*, bakrute og sidespeil

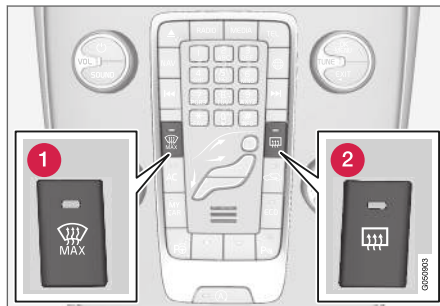

- 1 Elektrisk oppvarmet frontrute
- 2 Elektrisk oppvarmet bakrute og utvendige sidespeil

Funksjonen brukes for å fjerne is og dugg fra frontrute, bakrute og utvendige speil.

Ett trykk på den aktuelle knappen starter oppvarmingen. Lampen i knappen viser at funksjonen er aktiv. Slå av oppvarmingen så snart is/dugg er fjernet, for å unngå å belaste batteriet unødig. Funksjonen slås uansett av etter et visst tidsrom.

Se også Avfukting og avriming av frontrute (s. 126).

Ytre bakspeil og bakruten blir automatisk avdugget/aviset hvis bilen startes i lavere utetemperatur enn +7 °C. Automatisk defrosting kan velges i menysystemet MY CAR, se MY CAR (s. 108).

Kompasset (s. 104) deaktiveres når den elektrisk oppvarmede frontruten aktiveres. Når den elektrisk oppvarmede frontruten deaktiveres, aktiveres kompasset igjen.

## Innvendig speil

Det innvendige speilet kan nedblendes med en bryter nederst på speilet. Alternativt blendes speilet automatisk.

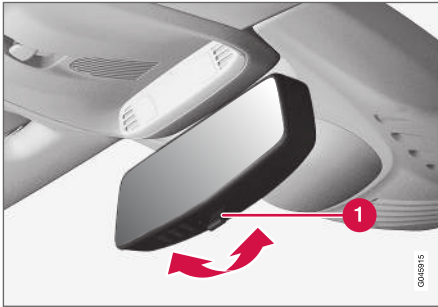

1 Reguleringsbryter for nedblending

## Manuell nedblending

Hvis det kommer inn sterkt lys bakfra, kan det reflekteres i det innvendige speilet og blende føreren. Blend ned med reguleringsbryteren for nedblending, ved forstyrrende lys bakfra:

1. Blend ned ved å føre reguleringshåndtaket inn mot kupéen.
2. Tilbakestill til normal posisjon ved å føre reguleringshåndtaket mot frontruten.

## Automatisk nedblending\*

Hvis det kommer inn sterkt lys bakfra, blander det innvendige speilet ned automatisk. Bryter for manuell nedblending finnes ikke på speil med automatisk nedblending.

Bakspeilet har to følere - en rettet forover og en rettet bakover - som samarbeider for å identifisere og eliminere blendende lys. Føleren som er rettet forover, registrerer omgivelseslys, mens føleren som er rettet bakover, registrerer lys fra kjøretøy som kjører bak.

### **i** NBI

Skjules følerne av for eksempel parkeringstilatelser, transpondere, solbeskyttelse eller genstander i setene eller i bagasjerommet på en slik måte at lyset ikke når følerne, reduseres bakspeilets nedblendingsfunksjon.

Bare bakspeil med automatisk nedblending kan ha kompass (s. 104).

## Relatert informasjon

- Bakspeil - utvendige (s. 101)

## Takluke\*

Rullegardinen til glasstaket styres med bryteren i takkonsollen.

Takluken er fast, men den elektrisk styrte rullegardinen kan manøvreres i nøkkelstilling I eller II med bryteren i takkonsollen. Du finner informasjon om nøkkelmoduser under Nøkkelposisjoner - funksjoner ved forskjellige nivåer (s. 77).

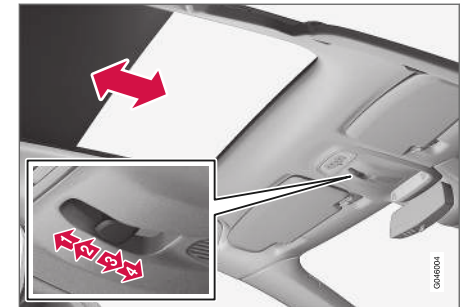

- 1 Automatisk åpning til endestilling
- 2 Manuell åpning til knappen slippes
- 3 Manuell lukking til knappen slippes
- 4 Automatisk stenging til endestilling

**! VIKTIG**

- Unngå å røre rullegardinen, da den kan skades.
- Bruk bare bryterne i takkonsollen til å styre rullegardinen.

**Kompass\***

I øvre høyre hjørne på det innvendige speilet er det et display som viser hvilken kompassretning bilens front peker mot.

**Fremgangsmåte**

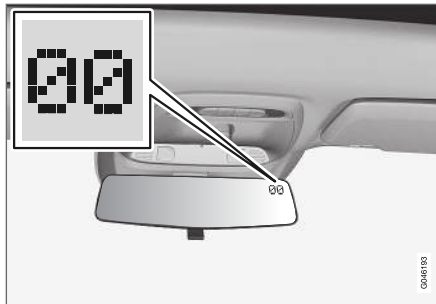

Innvendig speil med kompass.

Åtte forskjellige retninger vises med engelsk forkortelse: **N** (nord), **NE** (nordøst), **E** (øst), **SE** (sydøst), **S** (syd), **SW** (sydvest), **W** (vest) og **NW** (nordvest).

Kompassene aktiveres automatisk når bilen startes eller når nøkkelposisjon **II** er aktiv, se Nøkkelposisjoner - funksjoner ved forskjellige nivåer (s. 77). Du kan deaktivere/aktivere kompasset ved å trykke inn knappen på baksiden av det innvendige speilet ved hjelp av f.eks. en binders.

Kompasset deaktiveres når den elektrisk oppvarmede frontruten aktiveres. Når den elektrisk opp-

varmede frontruten deaktiveres, aktiveres kompasset igjen.

**Kalibrering**

Jorden er delt inn i 15 magnetiske soner. Kompasset er stilt inn for det geografiske området bilen befant seg i ved levering. Kompasset bør kalibreres hvis bilen forflyttes flere magnetiske soner. Gjør slik:

1. Stopp bilen på et stort, åpent område der det ikke finnes stålkonstruksjoner og høyspentledninger.
2. Start bilen.

**i NBI**

For best mulig kalibrering, slå av alt elektrisk utstyr (klimaanlegg, vindusviskere etc.) og pass på at alle dører er lukket.

3. Trykk inn og hold knappen på undersiden av det innvendige speilet inne i ca. 3 sekunder. Nummeret for den aktuelle magnetiske sonen vises.

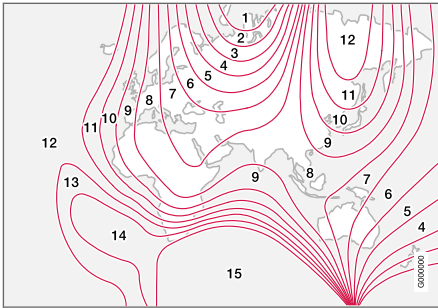

Magnetiske soner.

4. Trykk gjentatte ganger på knappen til ønsket magnetiske sone (1–15) vises, se kartet over magnetiske soner for kompass.
5. Vent til displayet går tilbake til å vise tegnet **C** eller hold knappen på undersiden av bakspeilet inne i ca. 6 sekunder (bruk for eksempel en binders) til tegnet **C** vises.
6. Kjør langsomt i en sirkel, ved maksimalt 10 km/t (6 åj), til en kompassretning vises i displayet. Dette angir at kalibreringen er fullført. Kjør deretter to runder til for å finjustere kalibreringen.
7. Gjenta prosedyren over ved behov.

## Menyhåndtering - kombiinstrument

Med venstre rattspak styres menyene som vises i informasjonsdisplayet i kombiinstrumentet (s. 62). Hvilke menyer som vises, er avhengig av nøkkelmodus (s. 77).

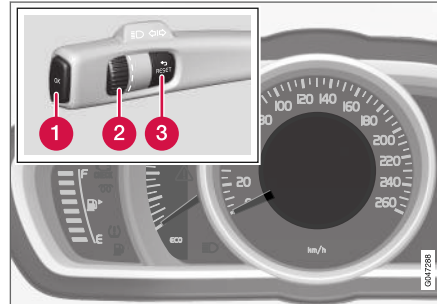

Informasjonsdisplay (analogt kombiinstrument) og brytere for menyhåndtering.

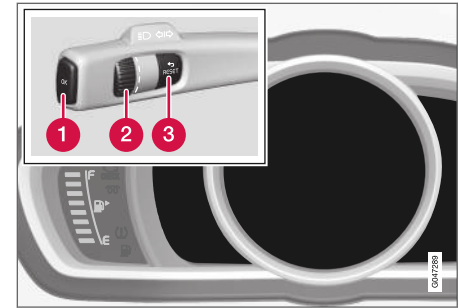

Informasjonsdisplayer (digitalt kombiinstrument) og brytere for menyhåndtering.

- 1 **OK** - tilgang til meny og bekrefter meldinger og menyvalg.
- 2 Ratt: blar mellom menyvalg.
- 3 **RESET** - nullstiller data i valgt kjørecomputertrinn og går tilbake i menystrukturen. Hvis meldingen (s. 106) vises, må den bekreftes med **OK** for at menyene skal vises.

### Relatert informasjon

- Meldinger - håndtering (s. 107)
- Menyoversikt - analogt kombiinstrument (s. 106)
- Menyoversikt - digitalt kombiinstrument (s. 106)

## Menyoversikt - analogt kombiinstrument

Hvilke menyer som vises på informasjonsdisplayet i kombiinstrumentet er avhengig av nøkkelmodus (s. 77).

Noen av menyalternativene under forutsetter at funksjonen og maskinvaren er installert i bilen.

### Digital hastighet

Varmeapparat\*

Tilleggsvarmer\*

### TC-valg

### Servicestatus

Oljenivå<sup>27</sup>

Meldinger (##)<sup>28</sup>

### AdBlue-nivå

### Relatert informasjon

- Menyhåndtering - kombiinstrument (s. 105)
- Menyoversikt - digitalt kombiinstrument (s. 106)
- Kombiinstrument (s. 62)

<sup>27</sup> Noen motorer.

<sup>28</sup> Antall meldinger er angitt i parentes.

<sup>29</sup> Antall meldinger er angitt i parentes.

<sup>30</sup> Noen motorer.

## Menyoversikt - digitalt kombiinstrument

Hvilke menyer som vises på informasjonsdisplayet i kombiinstrumentet er avhengig av nøkkelmodus (s. 77).

Noen av menyalternativene under forutsetter at funksjonen og maskinvaren er installert i bilen.

Innstillinger\*

### Temaer

Kontrastmodus/Fargemodus

### Servicestatus

Meldinger<sup>29</sup>

Oljenivå<sup>30</sup>

Parkeringsvarmer\*

### Tilbakestilling av kjørecomputer

### AdBlue-nivå

### Relatert informasjon

- Menyhåndtering - kombiinstrument (s. 105)
- Menyoversikt - analogt kombiinstrument (s. 106)
- Kombiinstrument (s. 62)

## Meldinger

Samtidig som et varsel-, informasjons- eller kontrollsymbol tennes, vises en kompletterende melding i informasjonsdisplayet.

Melding	Betydning
<b>Stopp forsiktig<sup>A</sup></b>	Stopp og slå av motoren. Stor fare for skade - kontakt et verksted <sup>B</sup> .
<b>Stopp motoren<sup>A</sup></b>	Stopp og slå av motoren. Stor fare for skade - kontakt et verksted <sup>B</sup> .
<b>Service haster<sup>A</sup></b>	Kontakt et verksted <sup>B</sup> for omgående kontroll av bilen.
<b>Behov for service<sup>A</sup></b>	Kontakt et verksted <sup>B</sup> for kontroll av bilen så snart som mulig.
<b>Se brukerhåndbok<sup>A</sup></b>	Les førerveiledningen.
<b>Bestill time for vedlikehold</b>	På tide å bestille service - kontakt et verksted <sup>B</sup> .



Melding	Betydning
<b>Tid for vanlig vedlikehold</b>	Tid for service - kontakt et verksted <sup>B</sup> . Tidspunktet påvirkes av antall kjørte mil, antall måneder siden forrige service, motorens kjøretid og oljekvalitet.
<b>Vedlikehold er over tiden</b>	Hvis serviceintervallet ikke overholdes, dekker garantien ikke eventuelle skadde deler - kontakt et verksted <sup>B</sup> .
<b>Girkasse Oljeskift nødvendig</b>	Kontakt et verksted <sup>B</sup> for kontroll av bilen så snart som mulig.
<b>Girkasse Redusert ytelse</b>	Girkassen tåler ikke full kapasitet. Kjør forsiktig til meldingen forsvinner <sup>C</sup> .  Kontakt et verksted ved gjentatt visning <sup>B</sup> .
<b>Varm girkasse Reduser hastigheten</b>	Kjør langsommere eller stopp bilen på et sikkert sted. Sett giret i fri, og la motoren gå på tomgang til meldingen forsvinner <sup>C</sup> .

Melding	Betydning
<b>Varm girkasse Stans på trygg måte Vent på avkjøling</b>	Alvorlig feil. Stopp bilens umiddelbart på en sikker måte, og kontakt et verksted <sup>B</sup> .
<b>Midlertidig slått av<sup>A</sup></b>	En funksjon har blitt slått av midlertidig og gjenopprettes automatisk ved kjøring eller etter omstart.
<b>Lav batterilading Strømsparingsmodus</b>	Lydsystemet er slått av for å spare energi. Lade batteriet.

<sup>A</sup> Del av melding, vises sammen med informasjon om hvor problemet har oppstått.

<sup>B</sup> Vi anbefaler at du kontakter et autorisert Volvo-verksted.

<sup>C</sup> For flere meldinger som gjelder automatgirkasse.

 <b>VIKTIG</b>
For at Volvo garanti skal gjelde, må du kontrollere og følge Service- og garantiheftet.

### Relatert informasjon

- Meldinger - håndtering (s. 107)
- Menyhåndtering - kombiinstrument (s. 105)

## Meldinger - håndtering

Med venstre rattspake kan du bekrefte og bla i meldinger (s. 106) som vises på informasjonsdisplayet til kombiinstrumentet.

Samtidig som et varsel-, informasjons- eller kontrollsymbol tenes, vises en kompletterende melding på displayet. Feilmeldinger lagres i en minneliste helt til feilen er utbedret.

Trykk inn **OK** på venstre rattspake for å bekrefte<sup>31</sup> en melding. Bla blant meldingene med tommehjulet (s. 105).

 <b>NBI</b>
Hvis en varselmelding vises mens kjørecomputeren brukes, må meldingen leses før den tidligere aktiviteten kan gjenopptas. Trykk på <b>OK</b> .

### Relatert informasjon

- Menyoversikt - analogt kombiinstrument (s. 106)
- Menyoversikt - digitalt kombiinstrument (s. 106)

<sup>31</sup> En melding kan også bekreftes med innstillingshjulet eller **RESET**-knappen.

## MY CAR

MY CAR er en menykilde som håndterer mange av bilens funksjoner, f.eks. City Safety™, låsing og alarm, automatisk viftehastighet, stille klokken osv.

Enkelte funksjoner er standard, andre tilleggsutstyr. Tilbudet varierer også avhengig av markedet.

### Fremgangsmåte

Navigering blant menyene skjer med knapper på midtkonsollen eller med de høyre knappene på rattet\*.

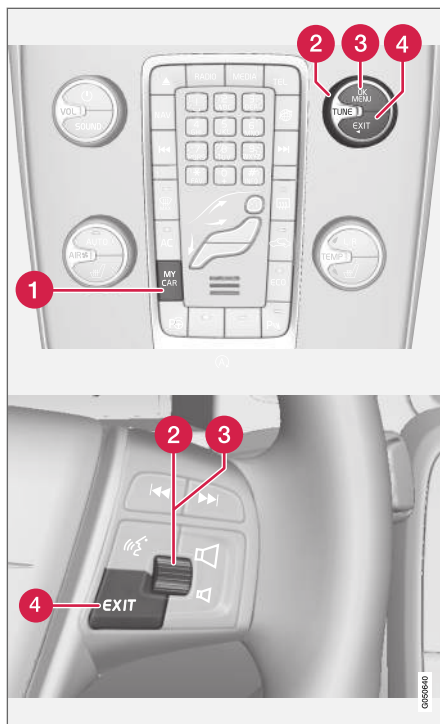

Kontrollpanel i midtkonsollen og knapperad i rattet. Bildet er skjematisk - antall funksjoner og plassering av knappene varierer avhengig av valgt utstyr og marked.

**1 MY CAR** - åpner menysystemet MY CAR.

- 2 TUNE** - drei bryteren i midtkonsollen eller tommelhjulet i rattet for å gå trinnvis opp/ ned blant menyalternativene.
- 3 OK/MENU** - trykk på knappen i midtkonsollen eller på tommelhjulet i rattet for å velge/ oppheve valg av et menyalternativ eller lagre valgt funksjon i minnet.
- 4 EXIT**

### EXIT-funksjoner

Avhengig av hvilken funksjon markøren befinner seg ved og på hvilket menynivå ved et kort trykk på **EXIT**, kan noe av følgende skje:

- telefonsamtaler avises
- aktuell funksjon avbrytes
- inntastet tegn slettes
- siste valg endres
- fører oppover i menysystemet.

Et langt trykk på **EXIT** fører til normalvisning for MY CAR, eller til høyeste menynivå hvis man befinner seg i normalvisning (hovedkildemenyen).

### Menyalternativer og søkeveier

Du finner beskrivelser av menyalternativer og søkebaner i MY CAR, i tillegg til Sensus Infotainment.

## Kjørecomputer

Bilens kjørecomputer registrerer og beregner verdier som f.eks. kjørestrekning, drivstofforbruk og gjennomsnittsfart ved kjøring.

Kjørecomputerens innhold og utseende varierer avhengig av om kombiinstrumentet er analog eller digital:

- Kjørecomputer - analogt kombiinstrument (s. 110)
- Kjørecomputer - digitalt kombiinstrument (s. 112)



Informasjonen fra kjørecomputeren kan vises på kombiinstrumentets informasjonsdisplay<sup>32</sup>.

## Trippteller

Kjørecomputeren har to tripptellere og en veimåler for total kjørestrekning.

## Gjennomsnittlig forbruk

Gjennomsnittlig drivstofforbruk beregnes fra siste nullstilling.

### **i** NBI

Noe avvik kan forekomme hvis det har vært brukt drivstoffdrevet varmer\*.

## Gjennomsnittshastighet

Gjennomsnittshastigheten beregnes for tilbakelagt kjørestrekning siden siste nullstilling.

## Nåværende forbruk

Opplysningene om aktuelt drivstofforbruk oppdateres fortløpende - omtrent hvert sekund. Når bilen kjøres i lav hastighet, vises forbruket per tidsenhet - i høyere hastighet vises den relatert til kjørestrekning.

Forskjellige enheter (km/miles) kan velges for visning - se avsnittet "Endre enhet" (s. 109)

## Rekkevidde - kjørestrekning til tom tank

Kjørecomputeren viser omtrentlig strekning som kan kjøres med drivstoffmengden som fortsatt finnes i tanken.

Når overskriften **Kjørelengde til tom** viser "----" finnes det ingen resterende garantert kjørestrekning.

- Fyll da på drivstoff snarest mulig.

Beregningen gjøres på grunnlag av det gjennomsnittlige forbruket de siste kjørte 30 km og gjennværende kjørbart drivstoffmengde.

### **i** NBI

Avvik kan oppstå hvis kjørestilen endres.

Økonomisk kjørestil gir generelt sett lengre kjørestrekning. Hvis du vil ha mer informasjon om hvordan drivstofforbruket kan påvirkes, se Miljøfilosofi (s. 22).

## Digital hastighetsvisning i en annen enhet<sup>33</sup>

Hvis hovedinstrumentet er gradert i mph, vises den tilsvarende digitale hastigheten som km/t.

## Endre enhet

Det er mulig å bytte avstands- og drivstoffenheter i menysystemet **MY CAR**. Se MY CAR (s. 108).

### **i** NBI

I tillegg til kjørecomputeren endres disse enhetene samtidig også i navigasjonssystemet til Volvo\*.

<sup>32</sup> Utseendet og visningen på displayet kan variere avhengig av instrumentvariant.

<sup>33</sup> Kun digitale kombiinstrumenter og visse markeder.

#### ◀ Relatert informasjon

- Kjørecomputer - analogt kombiinstrument (s. 110)
- Kjørecomputer - digitalt kombiinstrument (s. 112)
- Kjørecomputer - kjørestatistikk\* (s. 114)

### Kjørecomputer - analogt kombiinstrument

Informasjonen fra kjørecomputeren kan vises på kombiinstrumentet, og du manøvrerer med bryterne på venstre rattspak og menyen på kombiinstrumentet.

Kontroll og innstillinger kan foretas rett etter at kombiinstrumentet er slått på automatisk i forbindelse med opplåsing. Hvis ingen av bryterne aktiveres før ca. 30 sekunder etter at førerdøren er åpnet, slukker instrumentet. Deretter kreves enten nøkkelposisjon **II** eller motorstart for at kjørecomputeren skal kunne betjenes.

#### **i** NBI

Hvis en advarsel vises når kjørecomputeren brukes, må meldingen kvitteres før kjørecomputeren kan aktiveres igjen.

- Bekreft meldingen ved å trykke kort på knappen **OK** på blinklyshendelen.

### Reguleringsbryter

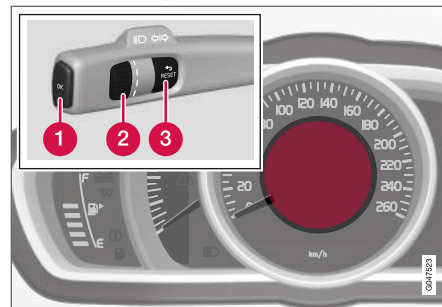

Informasjonsdisplay og reguleringsbrytere.

- 1 OK** – åpner kombiinstrumentets meny, bekrefter meldinger eller menyvalg.
- 2 Tommelhjul** - blar mellom meldinger eller kjørecomputeralternativer.
- 3 RESET** - nullstiller aktuell trippeteller eller går tilbake ut av menystrukturen.

### Kjørecomputeralternativ

Velg hvilke kjøredata som skal vises i kombiinstrumentet:

1. For å sikre at ingen brytere befinner seg midt i en sekvens, nullstiller du de første med to trykk på **RESET**.
2. Drei på tommelhjulet for å bla mellom alternativene og stoppe på ønsket alternativ.

Visningen av kjørecomputeren på kombiinstrumentet kan skiftes til et annet alternativ når som helst under kjøringen. Et av alternativene innebærer at kjøredata ikke vises.

Kjørecomputeroverskrift i kombiinstrumentet	Informasjon
Trippteller <b>T1</b> og <b>samlet dist.</b>	<ul style="list-style-type: none"> <li>Langt trykk på <b>RESET</b> nullstiller trippteller T1.</li> </ul>
Trippteller <b>T2</b> og <b>samlet dist.</b>	<ul style="list-style-type: none"> <li>Langt trykk på <b>RESET</b> nullstiller trippteller T2.</li> </ul>
<b>Kjørelengde til tom</b>	For mer informasjon - se avsnittet "Rekkevidde - kjørestrekning til tom tank" (s. 109).
<b>Drivstofforbruk</b>	Aktuelt forbruk.
<b>Gjennomsnittsfart</b>	<ul style="list-style-type: none"> <li>Langt trykk på <b>RESET</b> nullstiller <b>Gjennomsnittsfart</b>.</li> </ul>
Ingen kjørecomputerinformasjon.	Dette alternativet viser et tomt display og markerer også begynnelsen på/slutten av loopen.

### Nullstille kjøredata

- Drei på tommelhjule og stans på kjørecomputeralternativet som skal nullstilles: **T1 og samlet dist., T2 og samlet dist.** eller **Gjennomsnittsfart**.

- Et langt trykk på **RESET** nullstiller verdien for valgt alternativ.

Hver overskrift må nullstilles individuelt.

### Funksjoner på menyen i kombiinstrumentet

Åpne menyen til kombiinstrumentet for å aktivere overskrifter som kan velges på kjørecomputeren.

- Trykk på **OK**.
- Bla mellom menyalternativene med tommelhjulet, og velg **TC-valg**.
- Marker ønskede alternativer. Symbolene for alternativene som allerede er valgt, er hvite og er haket av, de andre er grå og ikke haket av:
- Avslutt med to trykk på **RESET** etter utført kontroll/justering.

### Relatert informasjon

- Kjørecomputer (s. 109)
- Kjørecomputer - kjørestatistikk\* (s. 114)

## Kjørecomputer - digitalt kombiinstrument

Informasjonen fra kjørecomputeren kan vises på kombiinstrumentet, og du manøvrerer med bryterne på venstre rattspak og menyen på kombiinstrumentet.

Kontroll og innstillinger kan foretas rett etter at kombiinstrumentet er slått på automatisk i forbindelse med opplåsing. Hvis ingen av bryterne til kjørecomputeren påvirkes for ca. 30 sekunder etter at førerdøren er åpnet, slukket instrumentet. Etter dette kreves enten nøkkelposisjon II eller motorstart for å kunne manøvrere kjørecomputeren.

### **i NBI**

Hvis en advarsel vises når kjørecomputeren brukes, må meldingen kvitteres før kjørecomputeren kan aktiveres igjen.

- Bekreft meldingen ved å trykke kort på knappen **OK** på blinklyshendelen.

## Reguleringsbryter

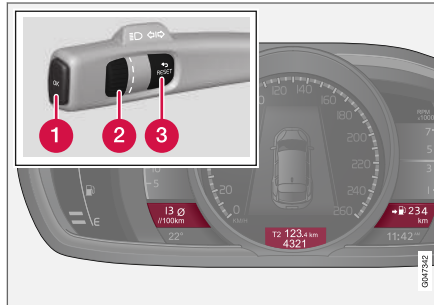

Tre kjørecomputeralternativer kan vises samtidig – én i hvert "vindu".

- 1 OK** - åpner kombiinstrumentets meny, bekrefter meldinger eller menyvalg.
- 2 Tommelhjul** - blar mellom menyvalg eller kjørecomputeralternativer.
- 3 RESET** - nullstiller aktuell trippteller eller går tilbake ut av menystrukturen.

## Kjørecomputeralternativ

Velg hvilke kjøredata som skal vises i kombiinstrumentet:

1. For å sikre at ingen brytere befinner seg midt i en sekvens, nullstiller du de første med to trykk på **RESET**.
2. Drei på tommelhjulet for å bla mellom alternativene.
3. Stans på ønsket kombinasjon for konstant visning av disse kjøredataene på kombiinstrumentet.

Visningen av kjørecomputeren på kombiinstrumentet kan skiftes til et annet alternativ når som helst under kjøringen. Et av alternativene innebærer at kjøredata ikke vises.

Overskriftskombinasjoner			Informasjon
Gjennomsnittlig forbruk	Trippteller T1 + Målerinnstilling	Gjennomsnittshastighet	• Langt trykk på <b>RESET</b> nullstiller trippteller T1.
Nåværende forbruk	Trippteller T2 + Målerinnstilling	Kjørestrekning til tom tank	• Langt trykk på <b>RESET</b> nullstiller trippteller T2.

Overskriftskombinasjoner			Informasjon
Nåværende forbruk	Målerstilling	km/t↔mph <sup>A</sup>	km/t↔mph - "Omvendt digital hastighetsvisning", se Kjørecomputer (s. 109).
	Ingen kjørecomputerinformasjon.		Dette alternativet slukker alle de tre displayene til kjørecomputeren og markerer også begynnelsen/slutten av loopen.

A Bare noen markeder.

### Nullstille kjøredata

#### Trippteller

1. Dreii på tommelhjulet og stans på alternativkombinasjonen for tripptelleren som skal nullstilles.
2. Et langt trykk på **RESET** nullstiller verdien for valgt alternativ.

#### Gjennomsnittshastighet og gjennomsnittsfbruk

1. Trykk på **OK** for å åpne menyen på kombiinstrumentet.
2. Bla til menyvalget **Tilbakestilling av kjørecomputer** med tommelhjulet og bekreft med **OK**.
3. Velg å nullstille gjennomsnittsfbruk eller gjennomsnittshastighet eller nullstille begge, og bekreft valget med **OK**.
4. Avslutt med et trykk på **RESET**.

### Relatert informasjon

- Kjørecomputer (s. 109)
- Kjørecomputer - kjørestatistikk\* (s. 114)

## Kjørecomputer - kjørestatistikk\*

Kjørestatistikk fra kjørecomputeren kan vises på bildeskjermen i midtkonsollen og gir en grafisk oversikt over drivstofforbruket.

### Funksjon

- Åpne menysystemet MY CAR (s. 108) og velg **Turstatistikk** for å se søylediagrammet.

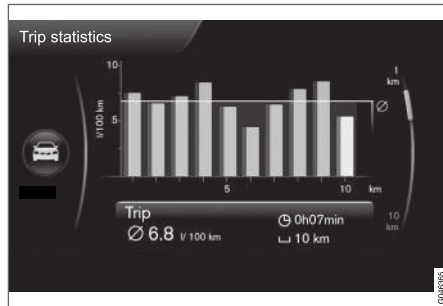

Kjørestatistikk<sup>34</sup>.

Hver søyle symboliserer 1 km eller 10 km kjørt strekning, avhengig av valgt skala - søylen lengst til høyre viser verdien for aktuell pågående kilometer eller 10 km.

Med **TUNE**-hjulet kan skalaen for hver søyle endres mellom 1 km og 10 km - markøren lengst til høyre skifter stilling mellom oppe og nede i forhold til valgt skala.

## Innstillinger

Forskjellige innstillinger kan foretas i menysystemet **MY CAR - Turstatistikk**.

- **Tilbakestilles når motoren har vært avslått i min. 4 t** - marker i ruten med **ENTER** og gå ut av menyen med **EXIT**. Når dette alternativet er markert, slettes all statistikk automatisk etter avsluttet kjøring, når bilen har stått stille i over 4 timer. Ved påfølgende motorstart begynner kjørestatistikken fra null.
- **Start ny tur** - med **ENTER** slettes all tidligere statistikk, gå tilbake ut av menyen med **EXIT**. Hvis en ny kjøresyklus skal påbegynnes før 4 timer har gått, må aktuell periode først slettes manuelt med dette alternativet.

Se også informasjon om Økoguide (s. 66).

## Relatert informasjon

- Kjørecomputer (s. 109)
- Kjørecomputer - analogt kombiinstrument (s. 110)
- Kjørecomputer - digitalt kombiinstrument (s. 112)

<sup>34</sup> Bilen er skjematisk - oppsettet kan variere avhengig av oppdatert programvare og marked.



KLIMAANLEGG

## Generell informasjon om klima

Bilen er utstyrt med elektronisk klimaregulering. Klimaanlegget avkjøler eller varmer opp og avfukter luften i kupeen.

Det finnes to forskjellige klimaanlegg:

- Elektronisk temperaturkontroll (ETC) (s. 122)
- Elektronisk klimaanlegg (ECC) (s. 121)

<b>i NBI</b>
Klimaanlegg (AC) (s. 125) kan slås av, men for at klimakomforten i kupéen skal bli best mulig og for å unngå dugg på rutene, bør det alltid være på.

### Husk

- For at klimaanlegget skal fungere optimalt bør sidevinduene lukket.
- Gjennomluftingsfunksjonen (s. 165) åpner/ lukker alle sidevinduene samtidig og kan for eksempel brukes for raskt å lufte ut bilen ved varmt vær.
- Fjern is og snø fra luftinntaket til klimaanlegget (åpningen mellom panseret og frontruten).
- Når det er varmt ute, kan kondensvann fra klimaanlegget dryppe under bilen. Dette er normalt.

- Når motoren trenger maksimal kraft, f.eks. ved fullgassaksellerasjon, kan klimaanlegget slås av midlertidig. Det kan da oppstå en forbigående temperaturøkning i kupeen.
- For å fjerne dugg på innsiden av vinduene må fortrinnsvis defrosterfunksjonen (s. 126) brukes. For å redusere faren for dugg skal vinduene holdes rene og vaskes med vanlig vindusvask.

### Biler med Start/Stop\*

Når motoren er stanset automatisk (s. 268), kan noe av utstyret i bilen få redusert funksjon, for eksempel hastigheten til klimaanleggsviften (s. 124).

### Biler med ECO\*

Når funksjonen ECO (s. 276) aktiveres, kan et visst utstyr få funksjonen midlertidig redusert eller slått av, f.eks. klimaanlegget (s. 125).

<b>i NBI</b>
Ved aktivering av ECO-funksjonen endres noen parametre i innstillingene til klimasystemet og noen e-forbrukeres funksjoner reduseres. Visse innstillinger kan tilbakestilles manuelt, men full funksjonalitet gjenvinnes bare ved å deaktivere ECO-funksjonen.

### Relatert informasjon

- Faktisk temperatur (s. 117)
- Sensorer - klima (s. 117)

- Menyinnstillinger - klima (s. 119)
- Luftfordeling i kupeen (s. 119)
- Luftkvalitet (s. 117)
- Elektrisk oppvarmede forseter\* (s. 123)
- Elektrisk oppvarmet baksete\* (s. 123)

## Faktisk temperatur

Temperaturen som velges i kupeen, tilsvarer den fysiske opplevelsen med hensyn til utetemperaturen, lufthastighet, luftfuktighet, sollys osv. i og rundt bilen for øyeblikket.

Systemet har en solføler (s. 117) som registrerer hvilken side solen skinner inn i bilen på. Dette innebærer<sup>1</sup> at temperaturen kan være forskjellig i høyre og venstre luftdyse til tross for at reguleringen er stilt inn på samme temperatur på begge sidene.

## Relatert informasjon

- Generell informasjon om klima (s. 116)
- Temperaturregulering i kupé (s. 125)

## Sensorer - klima

Klimaanlegget har en rekke sensorer som brukes til å regulere temperaturen (s. 117) i bilen.

- Solføleren sitter på oversiden av instrumentpanelet.
- Temperaturføleren for kupeen sitter nedenfor klimaanleggpanelet.
- Utetemperaturføleren sitter i sidespeilet.

### **NBI**

Ikke dekk til eller blokker følerne med klær eller andre gjenstander.

## Relatert informasjon

- Generell informasjon om klima (s. 116)

## Luftkvalitet

Interiøret i kupeen er utformet for å være hyggelig og behagelig, også for kontaktallergikere og astmatikere.

- Kupéfilter (s. 118)
- Materiale i kupeen (s. 119)
- Clean Zone Interior Package (CZIP) (s. 118)\*
- Luftkvalitetssystem (IAQS) (s. 118)\*

## Relatert informasjon

- Generell informasjon om klima (s. 116)

<sup>1</sup> Gjelder bare ECC.

### Luftkvalitet - kupéfilter

All luft som kommer inn i kupeen, renses med et filter.

Filteret må skiftes ut med jevne mellomrom. Følg Volvos serviceprogram for anbefalt skiftintervall. Ved kjøring i svært forurensede omgivelser kan det være nødvendig å skifte ut filteret oftere.

#### **i** NBI

Det finnes ulike typer kupéfiltre. Pass på at det monteres riktig filter.

### Relatert informasjon

- Luftkvalitet (s. 117)

### Luftkvalitet - Clean Zone Interior Package (CZIP)\*

CZIP omfatter en serie justeringer som holder kupeen enda renere for allergi- og astmafremkallende stoffer.

Dette inngår:

- En utvidet viftefunksjon som innebærer at viften starter når bilen åpnes med fjernnøkkel. Viften fyller da kupeen med friskluft. Funksjonen starter ved behov og slås av automatisk etter en stund eller hvis en av dørene til kupeen åpnes. Tidsintervallet for vifteinnkoblingen reduseres litt etter litt frem til bilen er 4 år på grunn av redusert behov.
- Luftkvalitetssystemet IAQS (s. 118) er et helautomatisk system som renses luften i kupeen for luftforurensning som partikler, hydrokarbon, nitrogenoksid og bakkenært ozon.

### Relatert informasjon

- Generell informasjon om klima (s. 116)
- Luftkvalitet (s. 117)

### Luftkvalitet - IAQS\*

Luftkvalitetssystemet IAQS skiller ut gasser og partikler, slik at mindre lukt og forurensning kommer inn i kupeen.

Hvis uteluften er forurenset, slås luftinntaket av for å stenge ute hydrokarbon, nitrogenmonoksid og bakkenær ozon. Luften resirkuleres i kupeen.

Det er mulig å aktivere/deaktivere funksjonen i menysystemet MY CAR. For beskrivelse av menysystemet, se MY CAR (s. 108).

#### **i** NBI

Luftkvalitetsføleren bør alltid være aktivert, slik at lufta i kupeen blir så god som det er mulig.

I kaldt vær begrenses den automatiske resirkuleringen for å unngå dugg.

### Relatert informasjon

- Generell informasjon om klima (s. 116)
- Luftkvalitet (s. 117)
- Luftkvalitet - Clean Zone Interior Package (CZIP)\* (s. 118)

## Luftkvalitet - materiale

Utprøvdde materialer er utviklet for å minimere støvmengden i kupeen og bidra til at kupeen blir lettere å holde ren.

Mattene i både kupeen og bagasjerommet kan enkelt tas ut for rengjøring. Bruk rengjøringsmiddel og bilpleieprodukter som er anbefalt av Volvo for å rengjøre interiøret (s. 365).

## Relatert informasjon

- Luftkvalitet (s. 117)

## Menyinnstillinger - klima

Det er mulig å aktivere/deaktivere eller endre grunninnstillingen for fire av klimaanleggets funksjoner fra midtkonsollen.

- Viftenivå ved automatisk klimaregulering\* (s. 124).
- Timer for omluftsdrift (s. 127).
- Automatisk start av defroster for bakrute (s. 102).
- Inneluft-kvalitetssystem\* (s. 118).

Klimaanleggets funksjoner kan tilbakestilles til grunninnstilling via menysystemet i MY CAR. For beskrivelse av menysystemet, se MY CAR (s. 108).

## Relatert informasjon

- Generell informasjon om klima (s. 116)

## Luffordeling i kupeen

Den innkommende luften fordeles gjennom forskjellige dyser i kupeen.

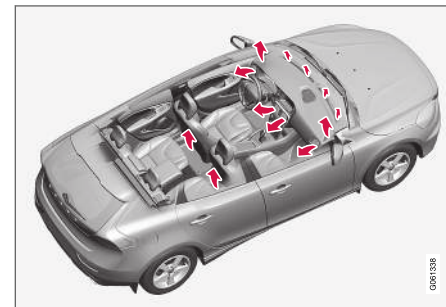

I **AUTO**-stilling\* skjer luffordelingen helt automatisk.

Ved behov kan denne styres manuelt, se luffordelingstabellen (s. 128).

## ◀ Ventilasjonsdyser på instrumentpanelet

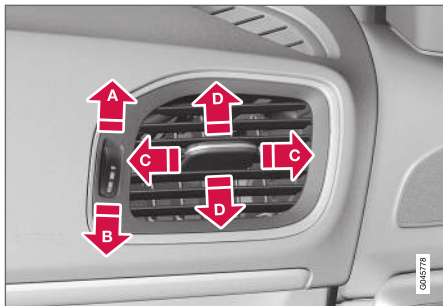

- A** Åpen
- B** Lukket
- C** Luftstrøm mot sidene i kupeen
- D** Luftstrøm mot øvre del av kupeen

Dugg kan fjernes ved at dysene rettes inn mot sidevinduene.

### **i** NBI

Husk at små barn kan være ømfintlige for luftstrømmer og trekk.

## Luftfordeling

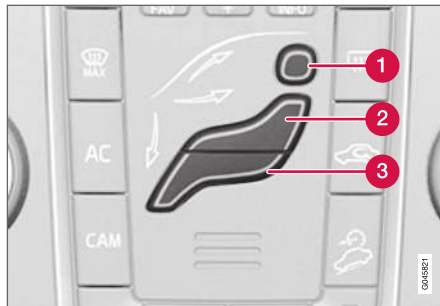

- 1** Luftfordeling - defroster for frontrute
- 2** Luftfordeling - ventilasjonsdyse instrumentpanel
- 3** Luftfordeling - ventilasjon gulv

Figuren består av tre knapper. Ved trykk på knappene tennes tilsvarende figur på displayet (se bildet nedenfor), og en pil foran den aktuelle delen av figuren som viser hvilken luftfordeling som er valgt. For mer informasjon, se luftfordelingstabellen (s. 128).



Valgt luftfordeling vises på displayet i midtkonsollen.

### Relatert informasjon

- Generell informasjon om klima (s. 116)
- Autoregulering (s. 124)
- Luftfordeling - resirkulasjon (s. 127)

## Elektronisk klimaanlegg - ECC\*

ECC (Electronic Climate Control) holder den temperaturen som velges i kupeen, og kan stilles inn separat for fører- og passasjersiden.

Med autofunksjonen reguleres temperatur, luftkondisjonering, viftehastighet, resirkulasjon og luftfordeling automatisk.

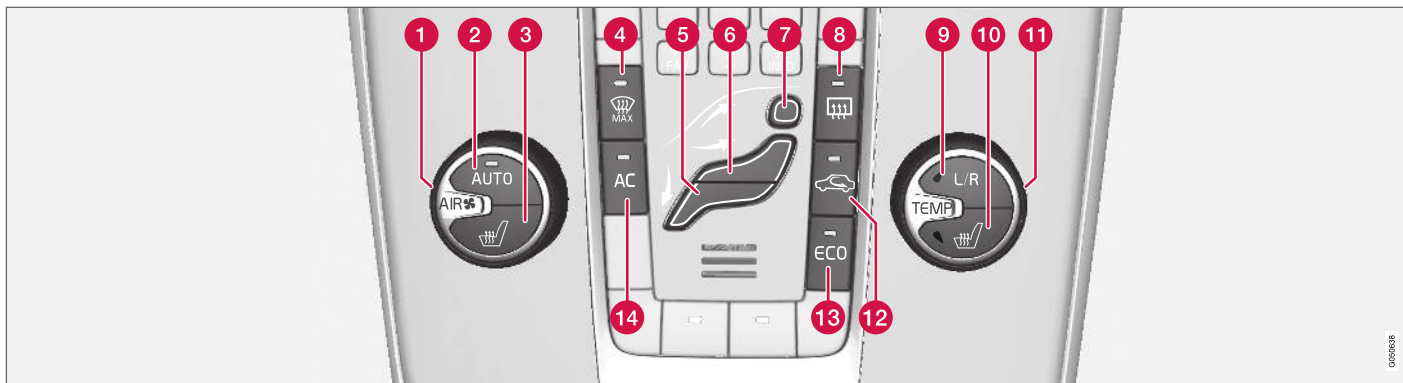

- |   |  |  |
|---|--|--|
| <p><b>1</b> Vifte (s. 124)</p> <p><b>2</b> <b>AUTO</b> - Automatisk klimaregulering (s. 124)</p> <p><b>3</b> Elektrisk oppvarmet forsete (s. 123), venstre side</p> <p><b>4</b> Elektrisk oppvarmet frontrute* og maks. defroster (s. 126)</p> <p><b>5</b> Luftfordeling (s. 119) - ventilasjon gulv</p> <p><b>6</b> Luftfordeling - ventilasjonsdyse instrumentpanel</p> | <p><b>7</b> Luftfordeling - defroster for frontrute</p> <p><b>8</b> Elektrisk oppvarmet bakrute og utvendige sidespeil (s. 102)</p> <p><b>9</b> Innstilling av venstre/høyre side for temperaturregulering (s. 125)</p> <p><b>10</b> Elektrisk oppvarmet forsete (s. 123), høyre side</p> <p><b>11</b> Temperaturregulering (s. 125)</p> <p><b>12</b> Resirkulasjon (s. 127)</p> | <p><b>13</b> <b>ECO*</b> (s. 276)</p> <p><b>14</b> <b>AC</b> - Luftkondisjonering på/av (s. 125)</p> |
|---|--|--|

### Relatert informasjon

- Generell informasjon om klima (s. 116)

## Elektronisk temperaturkontroll - ETC

Med ETC (Electronic Temperature Control) reguleres temperaturen automatisk, mens luftfordelingen og viften reguleres manuelt.

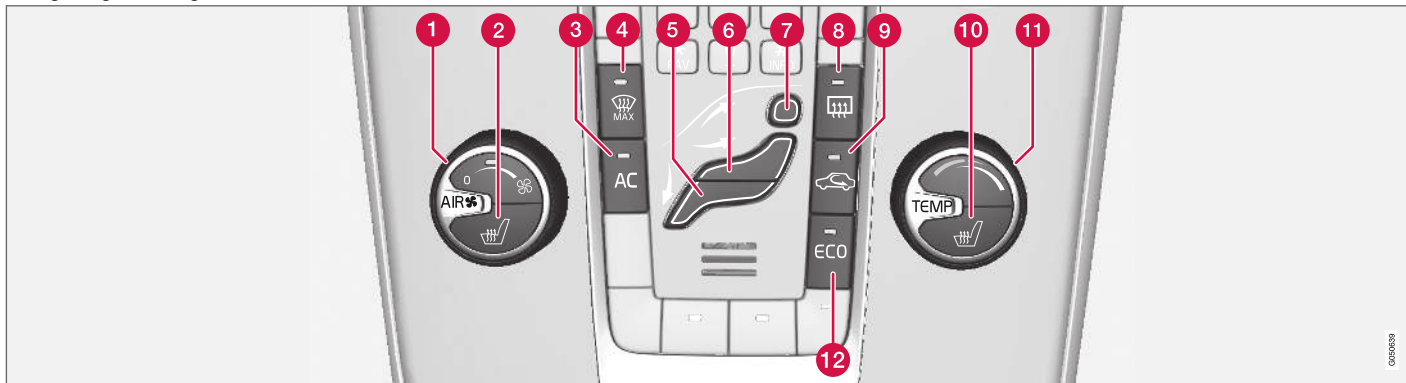

1 Vifte (s. 124)

2 Elektrisk oppvarmet forsete (s. 123), venstre side

3 AC - Luftkondisjonering på/av (s. 125)

4 Elektrisk oppvarmet vindu og maks. defroster\*

5 Luftfordeling (s. 119) - ventilasjon gulv

6 Luftfordeling - ventilasjonsdyse instrumentpanel

7 Luftfordeling - defroster for frontrute

8 Elektrisk oppvarmet bakrute og utvendige sidespeil (s. 102)

9 Resirkulasjon (s. 127)

10 Elektrisk oppvarmet forsete (s. 123), høyre side

11 Temperaturregulering (s. 125)

12 ECO\* (s. 276)

### Relatert informasjon

- Generell informasjon om klima (s. 116)



## Elektrisk oppvarmede forseter\*

Oppvarmingen av forsetene har tre nivåer. Det øker komforten for fører og passasjerer når det er kaldt.

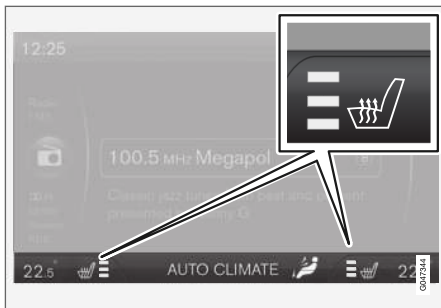

Aktuelt varmenivå vises på displayet i midtkonsollen.



Trykk gjentatte ganger på knappen for å skifte mellom de forskjellige nivåene eller slå av funksjonen.

Man kan velge mellom tre varmenivåer som gir ulik oppvarmingseffekt:

- Høyeste varmenivå - tre oransje felter lyser på skjermen i midtkonsollen (se bildet over).
- Lavere varmenivå - to oransje felter lyser på skjermen.

- Laveste varmenivå - ett oransje felter lyser på skjermen.
- Skru av varmen - ingen felter lyser.

### ADVARSEL

Oppvarmet sete må ikke brukes av personer som har vanskelig for å kjenne temperaturøkning på grunn av nedsatt følsomhet, eller som av en eller annen grunn har vanskeligheter med å betjene reguleringen av setevarmen. I motsatt fall kan det oppstå forbrenninger.

### Relatert informasjon

- Generell informasjon om klima (s. 116)
- Elektrisk oppvarmet baksete\* (s. 123)

## Elektrisk oppvarmet baksete\*

Oppvarmingen av baksetets ytterposisjoner har tre trinn for å øke komforten for passasjerene når det er kaldt.



Aktuelt varmenivå vises i lampene i trykknappen:

Trykk gjentatte ganger på knappen for å skifte mellom de forskjellige nivåene eller slå av funksjonen.

Man kan velge mellom tre varmenivåer som gir ulik oppvarmingseffekt:

- Høyeste varmenivå - tre lamper lyser.
- Lavere varmenivå - to lamper lyser.
- Laveste varmenivå - en lampe lyser.
- Skru av varmen - ingen lamper lyser.



## ⚠ ADVARSEL

Oppvarmet sete må ikke brukes av personer som har vanskelig for å kjenne temperaturøkning på grunn av nedsatt følsomhet, eller som av en eller annen grunn har vanskeligheter med å betjene reguleringen av setevarmen. I motsatt fall kan det oppstå forbrenninger.

### Relatert informasjon

- Generell informasjon om klima (s. 116)
- Elektrisk oppvarmede forseter\* (s. 123)

### Vifte

Viften bør alltid være aktivert. Dette for å unngå dugg på rutene.

#### **NBI**

Hvis vifta er slått helt av, kobles ikke klima-anlegget inn. Da kan det bli dugg på vinduene.

### Med ECC\*



Drei på bryteren for å øke eller redusere viftehastigheten, **AUTO** kobles ut. Hvis **AUTO** velges, reguleres viftehastigheten automatisk (s. 124) - tidligere innstilt viftehastighet koples ut.

### Med ETC



Drei på bryteren for å øke eller redusere viftehastigheten.

### Relatert informasjon

- Generell informasjon om klima (s. 116)
- Elektronisk klima-anlegg - ECC\* (s. 121)
- Elektronisk temperaturkontroll - ETC (s. 122)

### Autoregulering

Automatisk regulering er bare mulig i et elektronisk klima-anlegg (ECC) (s. 121).



Autofunksjonen regulerer automatisk temperatur (s. 125), luftkondisjonering (s. 125), viftehastighet (s. 124), resirkulasjon (s. 127) og luftfordeling (s. 119).

Når én eller flere manuelle funksjoner velges, styres de øvrige funksjonene fortsatt automatisk. Når du trykker på **AUTO**, kobles alle manuelle innstillinger ut. Displayet viser **AUTO-KLIMA**.

Viftehastigheten i automatisk stilling kan stilles inn i menysystemet MY CAR. For beskrivelse av menysystemet, se MY CAR (s. 108).

### Relatert informasjon

- Generell informasjon om klima (s. 116)

## Temperaturregulering i kupé

Når bilen startes, opprettholdes den siste temperaturinnstillingen.

### **i** NBI

Det nytter ikke å påskynde oppvarming eller nedkjøling ved å velge høyere eller lavere temperatur enn det som ønskes.

## Med ECC\*

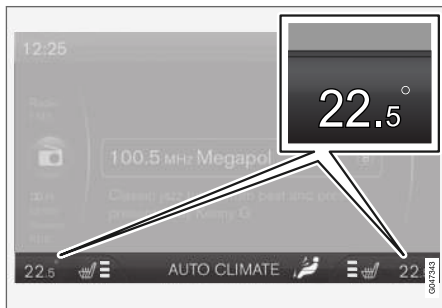

Aktuell temperatur for hver side vises i bildeskjermen til midtkonsollen.



Temperaturen for førersiden og passasjersiden kan stilles inn separat. Trykk på **L/R**-knappen flere ganger for å velge innstilling for venstre, høyre eller begge sider. Still temperaturen med bryteren - valgt temperatur

for hver side vises i bildeskjermen til midtkonsollen.

## Med ETC



Temperaturen i kupeen kan stilles inn med regulatoren.

## Relatert informasjon

- Generell informasjon om klima (s. 116)
- Faktisk temperatur (s. 117)
- Elektronisk temperaturkontroll - ETC (s. 122)
- Elektronisk klimaanlegg - ECC\* (s. 121)

## Klimaanlegg

Klimaanlegget kjøler ned og avfukter luften som kommer inn ved behov.

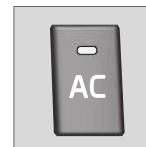

Når lampen i **AC**-knappen lyser, styres klimaanlegget av automatikken i systemet.

Når lampen i **AC**-knappen er slukket, er klimaanlegget koblet ut. Øvrige funksjoner styres fortsatt automatisk. Når maks. defrosterfunksjon (s. 126) aktiveres, slås klimaanlegget på automatisk, slik at luften avfuktes maksimalt.

## Avfukting og avriming av frontrute

Elektrisk oppvarmet frontrute\* og maks. defroster brukes for raskt å få bort dogg og is fra frontrute og sidevinduer.

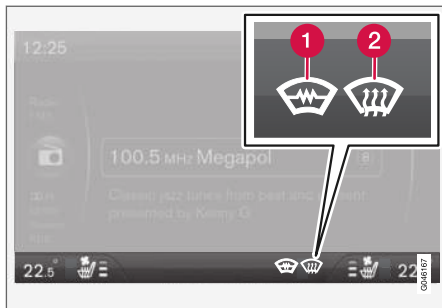

Valgt innstilling vises på displayet i midtkonsollen.

- 1** Elektrisk oppvarmet frontrute\*
- 2** Maks. defroster



Lyset i defrosterknappen lyser når funksjonen er koblet inn.

Trykk gjentatte ganger på knappen for å skifte mellom de forskjellige nivåene eller slå av funksjonen.

Biler uten elektrisk oppvarmet frontrute har et defrosternivå:

- Luft strømmer til vinduene - symbol (2) lyser på skjermen.
- Slå av funksjonen - ingen symboler lyser.

Biler med elektrisk oppvarmet frontrute har to defrosternivåer:

- Start elektrisk oppvarming av frontruten<sup>2</sup> - symbol (1) lyser på skjermen.
- Start elektrisk oppvarming av frontruten<sup>2</sup> og luftstrøm til rutene - symbolene (1) og (2) lyser på skjermen.
- Slå av funksjonen - ingen symboler lyser.

### **i** NBI

Elektrisk oppvarmet frontrute og IR-rute (s. 20) kan påvirke ytelsen til transpondere og annet kommunikasjonsutstyr.

### **i** NBI

Et trekantet stykke ytterst på hver side av frontruten er ikke varmet opp elektrisk. Der kan avisingen ta lenger tid.

### **i** NBI

Elektrisk oppvarmet frontrute er ikke tilgjengelig når motoren er automatisk stanset (s. 268).

Når funksjonen er aktiv, skjer også følgende for å gi maksimal avfukting av luften i kupeen:

- klimaanlegget kobles automatisk inn
- resirkulasjonen og luftkvalitetssystemet kobles automatisk ut.

### **i** NBI

Lydnivået øker fordi viften går på maksimal effekt.

Når defrosterfunksjonen slås av, skifter klimaanlegget til de tidligere innstillingene igjen.

## Relatert informasjon

- Generell informasjon om klima (s. 116)

<sup>2</sup> Kompasset er slukket når den elektrisk oppvarmede frontruten er aktiv.

## Luffordeling - resirkulasjon

Resirkulasjon velges for å stenge ute dårlig luft, avgasser osv. fra kupeen, dvs. ingen luft fra utsiden suges inn i bilen når funksjonen er aktivert.



Når resirkulasjon er koblet inn, lyser den høyre oransje lampen i knappen.

### ! VIKTIG

Hvis luften i bilen resirkuleres for lenge, kan det dannes dugg på innsiden av rutene.

## Tidsur

Når tidsurfunksjonen er aktivert, kobles den manuelt aktiverte resirkulasjonsinnstillingen ut etter en bestemt tid avhengig av utetemperaturen. Dette reduserer faren for is, dugg og dårlig luft.

Det er mulig å aktivere/deaktivere funksjonen i menysystemet MY CAR. For beskrivelse av menysystemet, se MY CAR (s. 108).

### i NBI





Når maks. defroster velges, kobles alltid resirkulasjonen ut.





## Relatert informasjon

- Generell informasjon om klima (s. 116)
- Luffordeling i kupeen (s. 119)
- Luffordeling - tabell (s. 128)

**Luftfordeling - tabell**

Med tre knapper velger du fordeling (s. 119) av luften.

	Luftfordeling	Brukes
	Mye varm luft strømmer til vinduene.	for rask avising og avdugging.
	Luft til frontruten, via defrosterdysen, og siderutene. Noe luft fra ventilasjonsdysene.	for å unngå dugg- og isdannelse i kaldt og fuktig vær (for å oppnå dette må ikke viftenivået være for lavt).
	Luftstrøm til rutene og fra ventilasjonsdysene på instrumentpanelet.	for komfort ved varmt og tørt vær.
	Luftstrøm i hode- og brysthøyde fra ventilasjonsdysene på instrumentpanelet.	for å få god avkjøling i varmt vær.

	Luffordeling	Brukes
	Luft til gulv og ruter. Noe luft fra ventilasjonsdysene på instrumentpanelet.	for komfort og god avdugging i kaldt eller fuktig vær.
	Luft til gulv og fra ventilasjonsdysene på instrumentpanelet.	ved sol og kjølig vær.
	Luft til gulvet. Noe luft fra ventilasjonsdysene på instrumentpanelet og til ruter.	for å lede varm eller kald luft til gulvet.
	Luftstrøm til ruter, fra ventilasjonsdysen på instrumentpanelet og til gulvet.	for å få det svalere langs gulvet i varmt, tørt klima eller varmere i høyden i kaldt klima.

### Relatert informasjon

- Generell informasjon om klima (s. 116)
- Luffordeling - resirkulasjon (s. 127)

## Motor- og kupévarmer\*

Gjennom forkonisjonering forbedrer varmeren motoren og kupeen før kjøring, slik at både slitasjen og energibehovet under kjøring minskes. Når du varmer opp bilen, forlenges også kjørestrekningen.

Varmeren kan startes direkte (s. 131) eller med tidsur (s. 132).

Hvis utetemperaturen overstiger 15 °C, kan ikke varmeren startes. Varmerens maksimale aktiveingstid er 50 minutter.

### **ADVARSEL**

Ikke bruk den drivstoffdrevne varmeren innendørs. Avgasser utsondres.

### **i NBI**

Når den drivstoffdrevne varmeren står på, kan det komme røyk under bilen. Det er helt normalt.

## Drivstoffylling

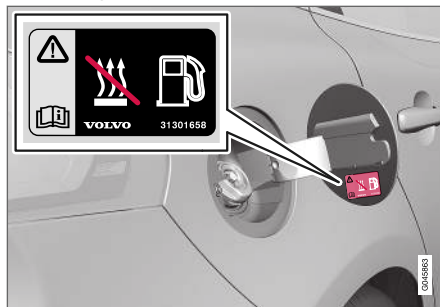

Varselmerke på tankklokklukken.

### **ADVARSEL**

Drivstoff kan søles ut og ta fyr. Slå av den drivstoffdrevne varmeren før du begynner å tanke.

Kontroller at varmeren er slått av på kombiinstrumentet. Når den jobber, vises varmesymbolet.

## Parkering i bakker

Når bilen parkeres i bratte bakker, bør den stå med fronten ned for å sikre drivstofftilførselen til den drivstoffdrevne varmeren.

## Batteri og drivstoff

Hvis ikke batteriet er tilstrekkelig ladet eller nivået i drivstofftanken er for lavt, slås varmeren

av automatisk, og en melding vises på displayet. Bekreft meldingen ved å trykke én gang blinklys-spakens (s. 105) **OK**-knapp.

### **VIKTIG**

Gjentatt bruk av varmeren i kombinasjon med korte kjørestrekninger kan forårsake lavt lade-nivå i startbatteriet. Dette kan føre til at varmeren stopper eller aldri startes. I verste tilfelle vil ikke motorstart være mulig.

For å sikre at startbatteriet lades opp igjen med like mye energi som varmeren bruker, bør man ved regelmessig bruk av varmeren kjøre bilen i like lang tid som varmeren har stått på. Varmeren brukes maksimalt i 50 minutter i hvert tilfelle.

## Relatert informasjon

- Motor- og kupévarmer\* - meldinger (s. 133)
- Ekstra varmeapparat\* (s. 134)



## Motor- og kupévarmer\* - direktestart

Motor- og kupévarmer kan startes direkte.

Direktestart er mulig via:

- informasjonsdisplay
- fjernkontroll\*
- mobil\*.

Ved direktestart av motor- og kupévarmeren (s. 130) er den aktivert i 50 minutter.

Oppvarmingen av kupeen starter så snart motor- kjølevæsken har riktig temperatur.

### **i** NBI

Bilen kan startes og kjøres mens varmeren er på.

## Direktestart via informasjonsdisplayet

1. Trykk på **OK** for å komme til menyen.
2. Rull med innstillingshjulet til **Varmeapparat** og velg med **OK**.
3. Gå videre i neste meny til **Direkte start** for å aktiverer varmeren, og velg med **OK**.
4. Gå ut av menyen med **RESET**.

## Direktestart via fjernnøkkelen\*

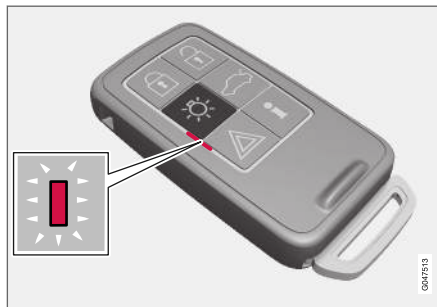

Indikasjonslampe på fjernnøkkel med PCC\*.

Motor- og kupévarmeren kan aktiveres via fjernnøkkelen:

- Hold inne knappen for trygghetsbelysning  i 2 sekunder.

Varselblinklys gir følgende informasjon:

- 5 korte blink etterfulgt av kontinuerlig lys i ca. 3 sekunder - signalene har nådd bilen og varmeren er aktivert.
- 5 korte blink - signalene har nådd bilen, men varmeren er ikke aktivert.
- Varselblinklysene forblir slukket - signalene har ikke nådd bilen.

Hvis knappen for informasjon  blir trykket inn når varmeren er aktiv, vil indikatorlampen vise status for dette - samtidig vises bilens låsestatus

(s. 155). Men status undersøkes, avgir indikatorlampen et par korte blink som følges av kontinuerlig lys hvis varmeren er aktiv.

Status vises også i kjørecomputeren under oppvarming.

## Direktestart via mobil\*

Aktivering og informasjon om valgte innstillinger er tilgjengelig via Volvo On Call\*-appen.

## Relatert informasjon

- Motor- og kupévarmer\* - tidsur (s. 132)
- Motor- og kupévarmer\* - direkte avstengning (s. 132)
- Motor- og kupévarmer\* - meldinger (s. 133)

## Motor- og kupévarmer\* - direkte avstengning

Motor- og kupévarmeren kan slås av direkte via informasjonsdisplayet.

1. Trykk på **OK** for å komme til menyen.
2. Bla med tommelhjulet til **Varmeapparat** og velg med **OK**.
3. Gå videre i neste meny til **Stopp** for å deaktivere varmeren, og velg med **OK**.
4. Gå ut av menyen med **RESET**.

### Relatert informasjon

- Motor- og kupévarmer\* - direktestart (s. 131)
- Motor- og kupévarmer\* - tidsur (s. 132)
- Motor- og kupévarmer\* - meldinger (s. 133)

## Motor- og kupévarmer\* - tidsur

Motor- og kupévarmerens (s. 130) tidsur er koblet til klokken i bilen.

To forskjellige tidspunkter kan velges med tidsurfunksjonen. Med tidspunkt menes det klokkeslettet da oppvarmingen av bilen er klar. Bilens elektronikk velger tidspunkt når oppvarmingen skal begynne ut fra rådende utetemperatur.

### **NBI**

Hvis bilklokka stilles, slettes eventuell programmering av tidsuret.

### Innstilling

1. Trykk på **OK** for å komme til menyen.
2. Bla med tommelhjulet (s. 105) til **Varmeapparat** og velg med **OK**.
3. Velg et av tidsurene ved hjelp av tommelhjulet, og bekreft med **OK**.
4. Trykk kort på **OK** for å komme til den lysende timeinnstillingen.
5. Velg ønsket time med innstillingshjulet.
6. Trykk kort på **OK** for å komme til den lysende minuttinnstillingen.
7. Velg ønsket minutt med innstillingshjulet.
8. Trykk på **OK**<sup>3</sup> for å bekrefte innstillingen.

9. Gå tilbake i menystrukturen med **RESET**.
10. Velg det andre tidsuret (fortsett fra punkt 2) eller gå ut av menyen med **RESET**.

### Starte

1. Trykk på **OK** for å komme til menyen.
2. Bla med tommelhjulet til **Varmeapparat** og velg med **OK**.
3. Velg et av tidsurene ved hjelp av tommelhjulet, og aktiver med **OK**.
4. Gå ut av menyen med **RESET**.

### Slå av

En varmer som er slått på ved bruk av tidsurfunksjonen, kan slås av manuelt før tidsuret gjør det. Gjør slik:

1. Trykk på **OK** for å komme til menyen.
2. Bla med tommelhjulet til **Varmeapparat** og velg med **OK**.
  - > Hvis et tidsur er innstilt men ikke aktivert, vises et klokke-ikon ved siden av den innstilte tiden.
3. Velg et av tidsurene ved hjelp av tommelhjulet, og bekreft med **OK**.

<sup>3</sup> Enda et trykk på **OK** aktiverer tidsuret.

4. Slå av tidsuret ved å trykke:

- lenge på **OK** eller
- kort på **OK** for å komme videre i menyen. Velg så å stanse tidsuret og bekrefte valget med **OK**.

5. Gå ut av menyen med **RESET**.

En tidsurstartet varmer kan også slås av direkte (s. 131).

### Relatert informasjon

- Motor- og kupévarmer\* - meldinger (s. 133)

## Motor- og kupévarmer\* - meldinger

Symboler og meldinger om motor- og kupévarmeren (s. 130) varierer etter om kombiinstrumentet er analogt (s. 62) eller digitalt (s. 63).



Når varmeren er aktivert, lyser varmesymbolet på informasjonsdisplayet.

Når noen av tidsurene er aktivert, lyser symbolene for aktivert tidsur på informasjonsdisplayet samtidig som innstilt tid vises ved siden av symbolet.



Symbol for aktivert tidsur i analogt kombiinstrument.





Symbol for aktivert tidsur i digitalt kombiinstrument.

Tabellen viser symbolene og displaytekstene som vises.

Symbol	Melding	Betydning
		Varmeren er på og i drift.  Varmerens tidsur aktivert etter at fjernnøkkelen ble tatt ut av tenningslåsen og bilen ble parkert. Motor og kupé er varmet opp på innstilt tidspunkt.
	<b>Drivstoffdrevet varmeapp stopp Batterisparing</b>	Bilens elektronikk har slått av varmeren, slik at motoren kan startes.



Symbol	Melding	Betydning
	<b>Drivstoffdrevet varmeapparat stoppet</b> <b>Lavt drivstoffnivå</b>	På grunn av for lavt drivstoffnivå er det ikke mulig å stille inn varmeren. Dette for å gjøre det mulig å starte motoren og kjøre ca. 50 km.
	<b>Drivstoffdrevet varmeapparat Service påkrevd</b>	Varmeren er ute av funksjon. Kontakt et verksted for reparasjon. Volvo anbefaler at du kontakter et autorisert Volvo-verksted.

En displaytekst slukker automatisk etter en stund eller etter et trykk på blinklyshendelsens (s. 105) **OK**-knapp.

### Relatert informasjon

- Motor- og kupévarmer\* - direktestart (s. 131)
- Motor- og kupévarmer\* - tidsur (s. 132)

### Ekstra varmeapparat\*

For biler med dieselmotor som selges i kalde klimasoner<sup>4</sup>, kan et ekstra varmeapparat kreves for å oppnå riktig driftstemperatur i motoren og få tilstrekkelig varme i kupéen.

Bilen er i slike tilfeller utstyrt enten med en

- elektrisk ekstravarmen (s. 135) eller
- drivstoffdrevet ekstravarmen (s. 134)<sup>5</sup>.

### Relatert informasjon

- Motor- og kupévarmer\* (s. 130)

### Drivstoffdrevet tilleggsvarmer\*

Bilen er utstyrt med enten en elektrisk (s. 135) eller drivstoffdrevet ekstravarmen (s. 134).

Varmeren starter automatisk når ekstra varme kreves mens motoren er i gang.

Varmeren slås av automatisk når riktig temperatur er nådd eller motoren slås av.

 <b>NBI</b>
Når ekstravarmen står på, kan det komme røyk fra underdelen av bilen. Det er helt normalt.

### Automatisk innstilling eller utkobling

Automatisk start av tilleggsvarmeren kan slås av hvis dette er ønskelig.

 <b>NBI</b>
Volvo anbefaler at den drivstoffdrevne ekstravarmen slås av ved korte kjørestrekninger.

1. Før motorstart: Velg nøkkelposisjon **I** (s. 77).
2. Trykk på **OK** for å komme til menyen.

<sup>4</sup> Autoriserte Volvo-forhandlere har informasjon om hvilke geografiske områder som berøres.

<sup>5</sup> For biler som er utstyrt med parkeringsvarmer (s. 130).

3. Rull med innstillingshjulet til **Tilleggsvarmer**<sup>6</sup> eller **Innstillinger**<sup>7</sup> og velg med **OK**.
4. Velg ett av alternativene **PÅ** eller **AV** ved hjelp av tommelhjulet og bekreft med **OK**.
5. Gå ut av menyen med **RESET**.

**i NBI**

Menyalternativene er bare synlige i nøkkelposisjon **I**. En eventuell justering må derfor gjøres før motoren startes.

### Relatert informasjon

- Motor- og kupévarmer\* (s. 130)

### Elektrisk ekstra varmeapparat\*

Bilen er utstyrt med enten en drivstoffdrevet (s. 134) eller elektrisk ekstravarmen (s. 134).

Varmeapparatet kan ikke reguleres manuelt, men aktiveres automatisk etter motorstart ved utetemperaturer under 9 °C, og slås av når innstilt kupétemperatur er nådd.

### Relatert informasjon

- Motor- og kupévarmer\* (s. 130)

<sup>6</sup> Analogt kombiinstrument.

<sup>7</sup> Digitalt kombiinstrument.



LAST OG OPPBEVARING

## Oppbevaringsplasser

Oversikt over oppbevaringsplasser i kupeen.

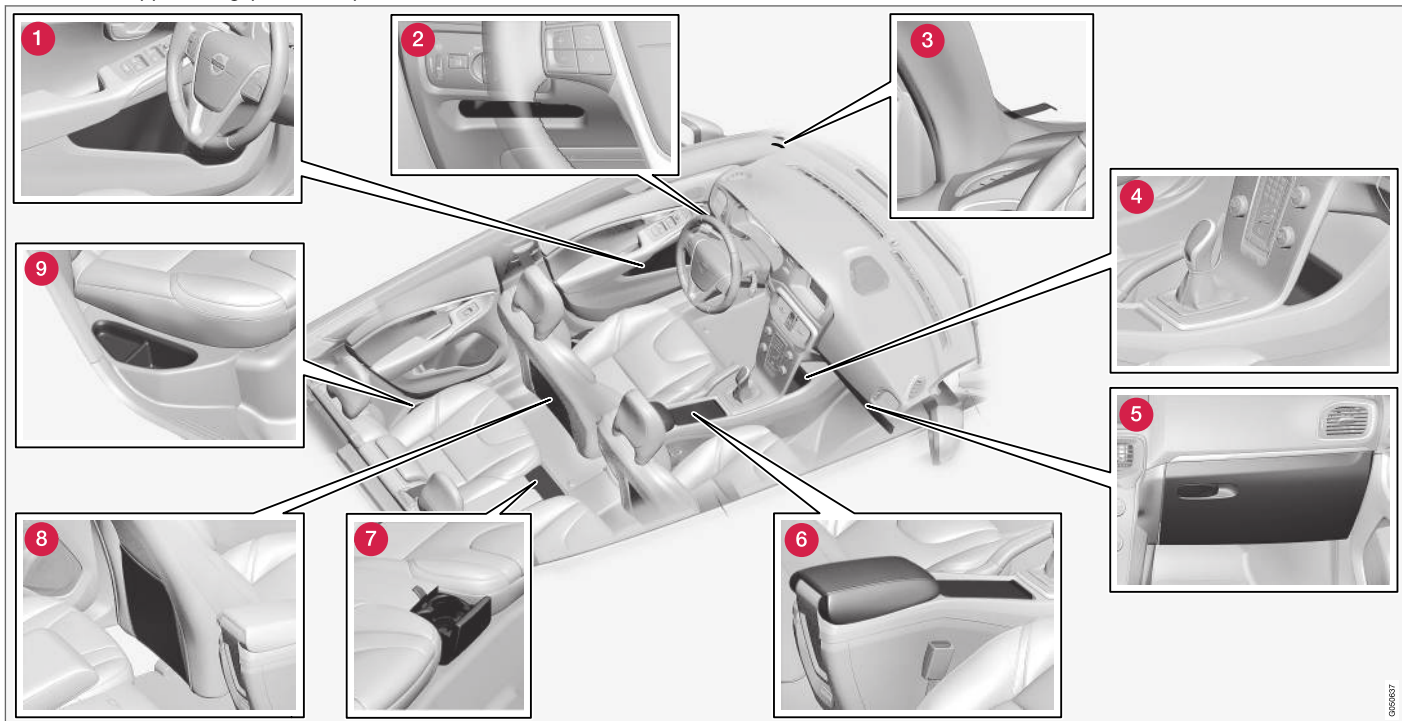

0006037



- 1 Oppbevaringsrom<sup>1</sup> i dørpanel
- 2 Oppbevaringsrom, førerside (s. 140)
- 3 Billett-klemme
- 4 Oppbevaringsrom
- 5 Hanskerom (s. 141)
- 6 Oppbevaringsrom, koppholder (s. 140)
- 7 Koppholder\* i baksete
- 8 Oppbevaringslomme<sup>2</sup>
- 9 Oppbevaringsrom, baksete

#### **ADVARSEL**

Oppbevar løse gjenstander som mobiltelefon, kamera, fjernkontroll til ekstrautstyr osv. i hanskerommet eller andre rom. Ved en hard nedbremsing eller kollisjon kan løse gjenstander skade personer i bilen.

<sup>1</sup> Med iskrapeholder på førersiden.

<sup>2</sup> Gjelder ikke tekstiltrekk.

## Oppbevaringsrom førerside

Dette oppbevaringsrom (s. 138) er plassert på førersiden, til venstre under belysningspanelet.

### ADVARSEL

Ikke oppbevar skarpe gjenstander eller gjenstander som stikker ut i rommet.

## Tunnelkonsoll

Tunnelkonsollen er plassert mellom forsetene.

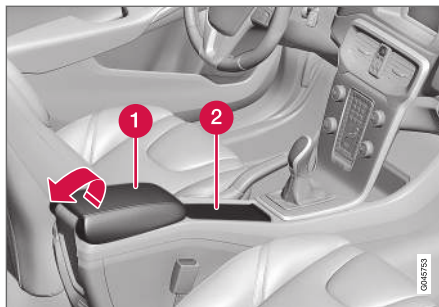

- 1 Oppbevaringsrom (for eksempel for CD-plater) og USB\*/AUX-inngang under armlenet.
- 2 Inneholder koppholder for fører og passasjer.

### Relatert informasjon

- Oppbevaringsplasser (s. 138)
- Tunnelkonsoll - armlene (s. 140)

## Tunnelkonsoll - armlene

Tunnelkonsollen er plassert mellom forsetene.

I stengt stilling er tunnelkonsollens armlene justerbart\* på langs.

### Relatert informasjon

- Tunnelkonsoll - 12 V-uttak (s. 142)

## Hanskerom

Hanskerommet er plassert på passasjersiden.

Kan for eksempel brukes til oppbevaring av bilens førerhåndbok og kart. En pennholder finnes på innsiden av dekselet. Hanskerommet kan låses\* (s. 166), ved hjelp av nøkkelbladet (s. 157).

### Relatert informasjon

- Oppbevaringsplasser (s. 138)

## Gulvmatter\*

Gulvmattene samler opp f.eks. jord og snø. Volvo fører spesialproduserte løse gulvmatter.

### ⚠ ADVARSEL

Bruk bare ileggsmatte ved hver plass og kontroller før kjøring at matten ved førerplassen er stukket ordentlig ned og forankret i piggene, så den ikke kommer i klem ved og under pedalene.

### Relatert informasjon

- Rengjøring av interiør (s. 365)

## Sminkespeil

Sminkespeilet er plassert på baksiden av solskjermen.



Sminkespeil med belysning.

Lyset slås automatisk på når dekselet løftes opp.

### Relatert informasjon

- Bytte pære - belysning i sminkespeil (s. 343)

## Tunnellkonsoll - 12 V-uttak

Strømuttakene (12 V) er plassert i tunnelkonsollens oppbevaringsrom samt ved koppeholderen.

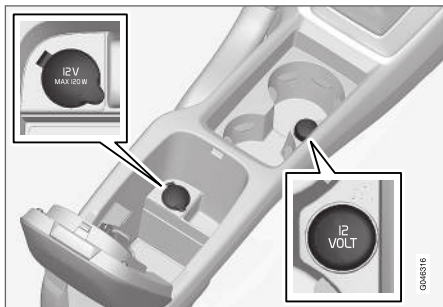

12 V-uttak i tunnelkonsoll, forsete.

Strømuttaket kan brukes til forskjellig tilbehør beregnet for 12 V, for eksempel skjermer, musikkspillere og mobiltelefoner. For at uttakene skal kunne levere strøm må fjernkontrollen være nederst i nøkkelposisjon I (s. 77).

### **⚠ ADVARSEL**

La alltid pluggen sitte i uttaket når det ikke brukes.

### **i NBI**

Ekstraustyr og tilbehør som er koblet til et av kupeens 12 volts strømuttak, for eksempel skjermer, musikkspillere og mobiltelefoner, kan aktiveres av klimaanlegget selv om fjernkontrollnøkkelen er tatt ut eller bilen er låst, for eksempel hvis motor- og kupévarmeren\* aktiveres på et forhåndsinnstilt tidspunkt.

Trekk derfor ut støpslene til ekstraustyret eller tilbehøret når det ikke er i bruk, ettersom startbatteriet ellers vil kunne tappes.

### **! VIKTIG**

Maks. strømuttak er 10 A (120 W) i hvert uttak.

### **i NBI**

Kompressoren for provisorisk dekketning (s. 318) er utprøvd og godkjent av Volvo.

### Relatert informasjon

- 12 V-uttak bagasjerom (s. 145)

## Last

Lasteevnen kommer an på bilens egenvekt.

Lasteevnen kommer an på bilens egenvekt. Summen av passasjerenes vekt og alt tilleggsutstyr reduserer bilens lasteevne tilsvarende.

For mer informasjon om vekter, se Vekt (s. 374).



Bakluken åpnes med en knapp på belysningspanelet, eller med fjernkontrollen, se Låse/låse opp - bakluken

(s. 166).

### **⚠ ADVARSEL**

Lastens tyngde og plassering påvirker bilens kjøreegenskaper.

### Viktig om lasting

- Plasser lasten tett inntil bakseteryggen.
- Pass på at ingen gjenstander hindrer funksjonen til forsetenes WHIPS-system hvis en bakseterygg er felt ned, se WHIPS - sittestilling (s. 38).
- Sentrer lasten.
- Tunge gjenstander bør plasseres så lavt som mulig. Unngå å legge tung last på den nedfelte seteryggen.
- Dekk skarpe kanter med noe mykt for å ikke skade trekkene.
- Forankre all last med remmer eller stramme-tropper i lastsikringsringene.

**⚠ ADVARSEL**

En løs gjenstand som veier 20 kg (44 pund) kan ved en frontkollisjon i en hastighet av 50 km/t (30 mph) komme susende med en kraft som tilsvarer 1000 kg (2200 pund).

**⚠ ADVARSEL**

Beskyttelsen fra kollisjonsgardinen i det innvendige taket kan utebli eller reduseres hvis lasten når for høyt.

- Last aldri høyere enn seteryggen.

**⚠ ADVARSEL**

Fest alltid lasten. Ved hard oppbremsing kan den ellers forskyve seg og skade personer i bilen.

Dekk til skarpe kanter og spisse hjørner med et mykt materiale.

Slå av motoren og sett på parkeringsbremsen ved lasting/lossing av lange gjenstander. Ellers kan lasten ved et uhell komme i kontakt med girspaken eller girvelgeren og sette den i en kjøreposisjon, slik at bilen begynner å kjøre.

**Relatert informasjon**

- Lastsikringsringer (s. 144)
- Lastenett\* (s. 146)
- Lasting - lang last (s. 143)
- Taklast (s. 143)

**Lasting - lang last**

Bakseteryggen kan felles ned, slik at innlasting i bagasjerommet blir lettere. For ekstra lang last kan også seteryggen i passasjeret foran felles ned.

**Felle ned passasjeret**

Se Setene fram (s. 78).

**Felle ned bakseterygg**

Se (s. 81).

**Relatert informasjon**

- Last (s. 142)

**Taklast**

Ved taklast anbefales de lastholderne Volvo har utviklet. Dette for å unngå skader på bilen og for å oppnå største mulige sikkerhet ved kjøring.

Følg nøye den monteringsanvisningen som følger med lastholderen.

- Kontroller jevnlig at lastholderne og lasten er godt festet. Surr lasten godt med bagasje-stropper.
- Fordel lasten jevnt på lastholderne. Legg den tyngste lasten underst.
- Bilens vindmotstand og dermed drivstofforbruket øker med lastens omfang.
- Kjør mykt. Unngå brå akselerasjoner, harde oppbremsinger og hard kjøring i svingene.

**⚠ ADVARSEL**

Bilens tyngdepunkt og kjøreegenskaper blir forandret med last på taket.

Informasjon om maksimalt tillatt last på taket, medregnet lastholder og eventuell takboks, se Vekt (s. 374).

**Relatert informasjon**

- Last (s. 142)

## Lastsikringsringer

Festekrokene for last brukes til å feste stramme-  
stropper for lastsikring i bagasjerommet.

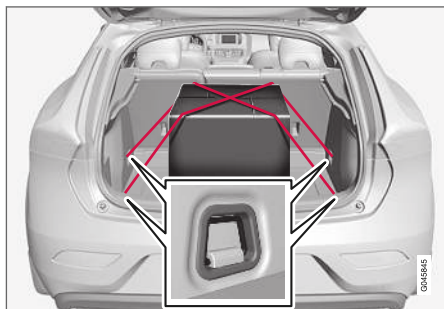

### **⚠ ADVARSEL**

Harde, skarpe og/eller tunge gjenstander som ligger eller stikker ut, kan føre til personskade ved kraftig oppbremsing.

Spenn alltid fast store og tunge ting med sikkerhetsbeltet, bagasjestropper eller spennbånd.

### Relatert informasjon

- Last (s. 142)

## Lasting - bæreposeholder

Bæreposeholderne holder handleposene på plass og hindrer at de velter og strør innholdet utover i bagasjerommet. Belastningen på holderen er maks 3 kg.

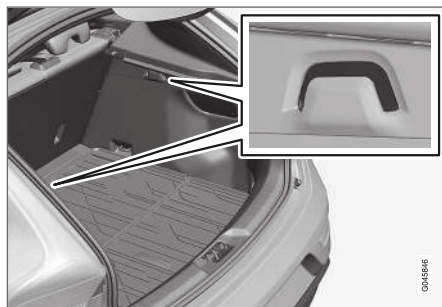

Bæreposeholder

### Relatert informasjon

- Last (s. 142)
- Lasting - oppfellbar bæreposeholder\* (s. 144)

## Lasting - oppfellbar bæreposeholder\*

Oppfellbare bæreposeholdere i gulvet holder poser på plass og forhindrer at de velger og sprer innholdet sitt ut i lasterommet. De kan åpnes i tre stillinger.



Oppfellbar bæreposeholder

Den kan settes i to justeringsstillinger og en såkalt servicestilling, der den er helt oppfelt. Den finnes i to varianter av gulvkomposisjon, en med justering i en beholder under gulvet og en med justering i plastskinner. Oppfellingen nedenfor viser justering i beholder under gulvet.

Belastningen på den midtre holderen er maks. 3 kg, og på den ytre maks 10 kg.

## Oppfelling



- 1 Løft i håndtaket\* på øvre gulv, og fell opp gulvet.
- 2 Før gulvet frem til en passende stilling og plasser det i justeringsporet.
3. I servicestilling føres gulvet helt frem mot bakre seterygg og plasseres i plaststøten i midten.

## Relatert informasjon

- Last (s. 142)
- Lasting - bæreposeholder (s. 144)

## 12 V-uttak bagasjerom

Strømuttaket kan brukes til forskjellig tilbehør beregnet for 12 Volt, for eksempel skjermer, musikkspillere og mobiltelefoner.

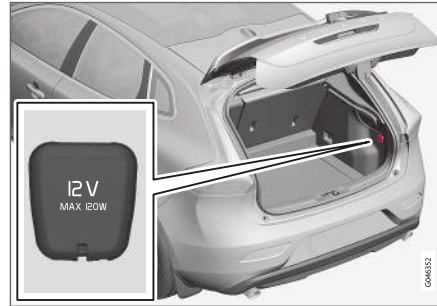

Fell ned lokket for å komme til strømuttaket.

- Det er strøm i uttaket selv når fjernnøkkelen ikke står i tenningslåsen.

## ! VIKTIG

Maks. strømuttak er 10 A (120 W).

## i NBI

Husk at bilens startbatteri kan utlades hvis strømuttaket brukes når motoren er slått av.

## i NBI

Kompressoren for provisorisk dekketning (s. 318) er utprøvd og godkjent av Volvo.

## Relatert informasjon

- Tunnellkonsoll - 12 V-uttak (s. 142)

## Lastenett\*

Et lastenett hindrer at last sklir fram i kupéen ved brå oppbremsinger.



Lastenettet monteres i fire festepunkter.

Lastenettet må alltid, av sikkerhetsgrunner, festes og forankres på riktig måte. Nettet er laget av sterkt nylonvev og festes bak forsetenes ryggstø.

### **⚠ ADVARSEL**

Last i bagasjerommet må festes godt, også med et riktig monterert lastenett.

## Feste

### **i NBI**

Lastenettet er lettest å montere gjennom den ene bakdøra.

### **⚠ ADVARSEL**

Du må være helt sikker på at de øvre festene for lastenettet er riktig monterert, og at strammebåndene er sikkert festet. Nett som er skadet, må ikke brukes.

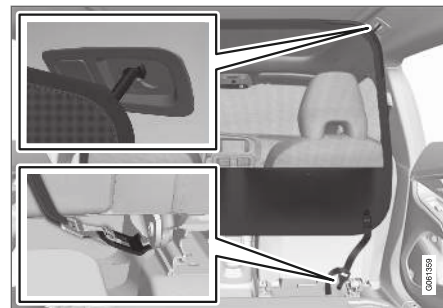

1. Hekt fast krokene med låsen i strammebåndet vendt mot deg.

Trø lastenettets strammebånd gjennom krokene bak setenes glideskinner - det går lettere hvis seteryggen rettes opp og setene skyves et stykke frem.

Pass på at du ikke presser setet og seteryggen hardt mot nettet når de skyves bakover igjen - juster bare til setet og seteryggen berører nettet.

### **! VIKTIG**

Hvis sete eller seterygg presses hardt bakover mot lastenettet, kan nettet og/eller takfestene skades.



- Trykk inn knappen på strammebåndets lås og før båndet nedenfra gjennom låsen.  
Stram lastenettet med strammebåndene.



### Demontering og oppbevaring

- Slakk det ved å trykke på knappen i strammebåndets lås og slippe ut båndet.
- Hekt krokene av takfestene.
- Fold sammen lastenettet og legg det i oppbevaringsposen i lasterommet.

### Relatert informasjon

- Last (s. 142)
- Lastsikringsringer (s. 144)

## Hattehylle

Hattehyllen kan fjernes for større plass i lasterommet.

### Fjerning av hattehylle

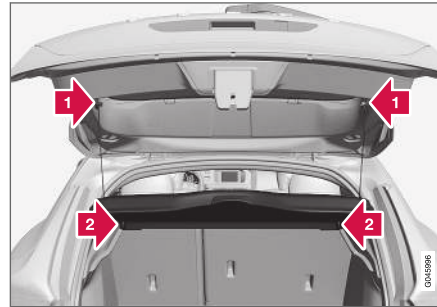

- Løsne hattehyllens løfteskroker på begge sider.
- Hekt ut hattehyllen i forkant, og ta den ut.

### Relatert informasjon

- Last (s. 142)
- Lasting - lang last (s. 143)



LÅSING OG ALARM

## Fjernkontroll

Fjernnøkkelen brukes bl.a. til låsing/opplåsing samt motorstart.

Det finnes tre varianter av nøkler - fjernnøkkel i grunnvariant, fjernnøkkel uten PCC\* samt fjernnøkkel med PCC\*.

Funksjonalitet	Basis <sup>A</sup>	uten PCC <sup>A</sup>	med PCC <sup>B</sup>
Låsing/opplåsing samt avtakbart nøkkelblad	X	X	X
Nøkkelfri låsing/opplåsing		X	X
Nøkkelfri motorstart		X	X
Informasjonsknapp og indikatorlamper			X

<sup>A</sup> 5-knappers nøkkel

<sup>B</sup> 6-knappers nøkkel

## Mer informasjon

- Du finner en beskrivelse av fjernnøkkelen i grunnvariant i Fjernnøkkel - funksjoner (s. 153).
- Fjernnøkkel uten PCC - med Keyless Drive\* (s. 159) samt nøkkelfri låsing (s. 161) og opplåsing (s. 161).
- Fjernnøkkelen med PCC har også en informasjonsknapp og indikatorlamper. Les mer om disse unike funksjonene (s. 155).

Alle fjernnøkler har et avtakbart nøkkelblad (s. 156) av metall. Den synlige delen finnes i to utførelser, slik at det er mulig å skille fjernnøkklene fra hverandre.

Flere fjernnøkler kan etterbestilles - men ikke andre varianter enn den som ble levert med bilen. Opptil seks nøkler kan programmeres og brukes til én og samme bil.

Bilen leveres med to fjernkontroller.

### ADVARSEL

Hvis det er barn i bilen:

Husk å alltid bryte strømmen til vindusheisene ved å ta ut nøkkelen hvis føreren forlater bilen.

## Fjernnøkkel - mistet

Hvis du skulle miste en fjernnøkkel (s. 150), kan du bestille en ny hos et verksted. Vi anbefaler at du kontakter et autorisert Volvo-verksted.

Du må da ta med de øvrige fjernnøkklene til Volvo-verkstedet. For å forebygge tyveri slettes koden til den mistede fjernkontrollen fra systemet. Antallet fjernkontroller som er registrert for bilen, kan kontrolleres i menysystemet MY CAR. For beskrivelse av menysystemet, se MY CAR (s. 108).

## Relatert informasjon

- Fjernnøkkel - funksjoner (s. 153)
- Fjernnøkkel - rekkevidde (s. 154)

## Fjernnøkkel - personalisering\*

Nøkkelmanntet i fjernnøkkelen gjør at visse innstillinger i bilen kan tilpasses etter person.

Nøkkelmanntefunksjonen finnes i kombinasjon med for eksempelelektrisk styrt\* fører sete (s. 79).

Innstillinger for utvendige bakspeil (s. 101), fører sete, rattmotstand (s. 176) samt tema, kontrast og fargeinnstilling (s. 63) til kombiinstrumentet kan lagres i nøkkelmanntet avhengig av bilens utstyrsnivå.

Funksjonen<sup>1</sup> kan aktiveres/deaktiveres i meny-systemet MY CAR. For beskrivelse av meny-systemet, se MY CAR (s. 108).

Når funksjonen er aktivert, kobles innstillingene automatisk til nøkkelmanntet. Det innebærer at en endring av en innstilling automatisk blir lagret i minnet på den spesifikke fjernnøkkelen.

### Lagring av innstillinger

Gjør slik for å lagre innstillingene og bruke nøkkelmanntet i fjernnøkkelen:

1. Lås opp bilen med den fjernnøkkel som innstillingen<sup>2</sup> skal lagres i.
2. Pass på at nøkkelmanntefunksjonen er aktivert i meny-systemet MY CAR.
3. Foreta ønskede innstillinger for f.eks. setet og de utvendige bakspeilene.

4. Innstillingene lagres i minnet til den aktuelle fjernnøkkelen.

Neste gang bilen låses opp med samme fjernnøkkel, blir posisjonene som er lagret i nøkkelmanntet, stilt inn automatisk - forutsatt at de er endret siden forrige gang den aktuelle fjernnøkkel ble brukt.

### Nødstop

Hvis setet begynner å bevege seg utilsiktet, trykker du på en av setets innstillingsknapper eller minneknapper, og setet stanser.

Du setter setet i den posisjonen som er lagret i nøkkelmanntet ved å trykke på opplåsingsknappen på fjernkontrollen. Førerdøren må da være åpen.

### ADVARSEL

Klemfare! Pass på at barn ikke leker med bryteren. Kontroller at ingen gjenstander ligger foran, bak eller under setet når du stiller det inn. Pass på at ingen av passasjerene i baksetet blir klemt.

### Endring av innstillinger

Hvis flere personer med hver sin fjernnøkkel nærmer seg bilen, stilles f.eks. sete og utvendige speil inn etter den fjernnøkkel som låser opp førerdøren.

Hvis førerdøren har blitt åpnet av person A med fjernnøkkel-A, men person B med fjernnøkkel-B

skal kjøre, kan innstillingene endres på følgende måter:

- Stående ved førerdøren eller sittende bak rattet trykker person B på knappen for å låse opp fjernnøkkel sin.
- Velg ett av tre mulige minner for seteinnstilling med seteknapp 1-3.
- Juster setet og de utvendige speilene manuelt.

### Relatert informasjon

- Fjernnøkkel - funksjoner (s. 153)
- Fjernnøkkel med PCC\* - unike funksjoner (s. 155)

<sup>1</sup> Kalles Bilnøkkelmanntet i MY CAR.

<sup>2</sup> Denne innstillingen påvirker ikke innstillingene som er lagret i minntefunksjonen til det elektrisk styrt setet.

### Låse/låse opp - indikering

Når bilen låses eller låses opp med fjernnøgkelen (s. 150), viser blinklysene på bilen at låsing/opplåsing er riktig utført.

- Låsing - ett blink og sidespeilene felles<sup>3</sup> inn.
- Opplåsing - to blink og sidespeilene felles<sup>3</sup> ut.

#### **i** NBI

Vær oppmerksom på faren for å låse fjernkontrollnøkkelen inn i bilen.

Ved låsing skjer indikasjon kun hvis alle låser er låst og alle dører er stengt. Indikasjon gis når den siste døren er stengt.

### Velge funksjon

Ulike alternativer for indikering av låsing/opplåsing med lys kan stilles inn i menysystemet MY CAR. For beskrivelse av menysystemet, se MY CAR (s. 108).

### Låsindikator

En blinkende diode ved frontruten bekrefter at bilen er låst.

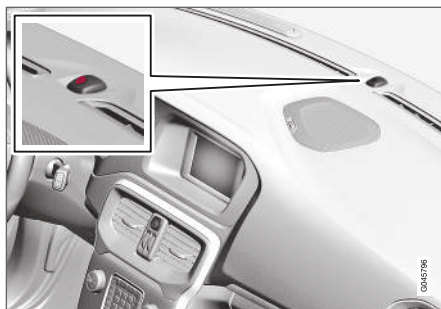

Samme diode som alarmindikatoren (s. 171).

#### **i** NBI

Også biler som ikke er utstyrt med alarm, har denne indikatoren.

### Relatert informasjon

- Keyless Drive\* (s. 159)
- Alarmindikator\* (s. 171)

### Fjernnøkkel - elektronisk startsperre

Den elektroniske startsperreren er en tyveribeskyttelse som forhindrer at bilen startes (s. 260) av uautoriserte personer.

Hver fjernnøkkel (s. 150) har en unik kode. Bilen kan bare startes med riktig fjernnøkkel med riktig kode.

Disse feilmeldingene på informasjonsdisplayet til kombiinstrumentet har sammenheng med den elektroniske startsperreren:

<sup>3</sup> Bare biler med elektrisk innfellbare sidespeil.

Melding	Betydning
<b>Sett i bilnøkkel</b>	Feil ved lesing av fjernnøkkelen under start. Trekk nøkkelen ut av startlåsen, sett den inn igjen og prøv å starte på nytt.
<b>Bilnøkkel ikke funnet<sup>A</sup></b>	Feil ved lesing av fjernnøkkelen under start. Gjør et nytt startforsøk.  Hvis feilen vedvarer: Trykk fjernnøkkelnøkkelen inn i startlåsen og gjør et nytt startforsøk.
<b>Startsperre Prøv å starte på nytt</b>	Feil på startsperrsystemet under start. Hvis feilen vedvarer: Kontakt et verksted. Vi anbefaler et autorisert Volvo-verksted.

<sup>A</sup> Gjelder bare for biler med nøkkelfritt start- og låsesystem

### Relatert informasjon

- Fjernbetjent startsperre med sporingssystem\* (s. 153)
- Keyless Drive\* (s. 159)

### Fjernbetjent startsperre med sporingssystem\*

Fjernstyrt startsperre med sporingssystem<sup>4</sup> som gjør det mulig å spore og lokalisere bilen og fjernaktivere startsperreren.

Kontakt nærmeste Volvo-forhandler for mer informasjon og hjelp til å aktivere systemet.

### Relatert informasjon

- Fjernkontroll (s. 150)
- Fjernnøkkel - elektronisk startsperre (s. 152)

### Fjernnøkkel - funksjoner

Fjernnøkkelen kan for eksempel låse dørene opp og igjen.

### Funksjoner



Fjernnøkkel i grunnvariant.

-  Låse
-  Låse opp
-  Sikkerhetsbelysning
-  Bakluke
-  Panikkfunksjon

<sup>4</sup> Bare noen markeder og sammen med Volvo On Call\*.



Fjernnøkkel med PCC\* (Personal Car Communicator).

**i** Informasjonsknapp - se Fjernnøkkel med PCC\* - unike funksjoner (s. 155) for en beskrivelse av funksjonalitet.

### Funksjonsknapper

**🔒 Låsing** - Låser dørene og bakluken samtidig som alarmen aktiveres, se Låse/låse opp - fra utsiden (s. 163).

Et langt trykk lukker alle rutene samtidig. Mer informasjon, se Utluftingsfunksjon (s. 165).

### **⚠️ ADVARSEL**

Pass på at ingen klemmer hendene hvis du stenger vinduene med fjernkontrollen.

**🔓 Opplåsing (s. 163)** - Låser opp dørene og bakluken samtidig som alarmen deaktiveres.

Et langt trykk åpner alle rutene samtidig. Mer informasjon, se Utluftingsfunksjon (s. 165).

Funksjonen kan endres fra å låse opp alle dørene samtidig, til med et knappetrykk å først låse opp bare førerdøren, og etter ytterligere ett knappetrykk - innen ti sekunder - låse opp de andre dørene.

Funksjonen kan endres i menysystemet MY CAR. For beskrivelse av menysystemet, se MY CAR (s. 108).

**💡 Sikkerhetsbelysning (s. 97)** - Brukes for å slå på bilens lys på avstand.

**🚗 Bakluke (s. 166)** - Låser opp kobler ut alarmen bare for bakluken.

**⚠️ Panikkfunksjon** - Brukes for å påkalle oppmerksomhet i nødsituasjoner.

Hvis knappen holdes inne i minst tre sekunder eller trykkes to ganger innen tre sekunder, aktiveres blinklys og signalhorn.

Funksjonen kan slås av med den samme knappen etter at den har vært aktivert i minst fem sekunder. Ellers lukkes den etter ca. tre minutter.

### Relatert informasjon

- Fjernkontroll (s. 150)

### Fjernnøkkel - rekkevidde

Fjernnøkkelens (i grunnversjonen) funksjoner har en rekkevidde på ca. 20 meter fra bilen.

Hvis bilen ikke bekrefter et knappetrykk, går du nærmere og prøver på nytt.

### **i NBI**

Fjernkontrollfunksjonene kan bli forstyrret av radiobølger, bygninger, topografiske forhold etc. i omgivelsene. Bilen kan alltid låses opp og igjen med nøkkelbladet (s. 157).

Hvis fjernnøkkelen fjernes fra bilen mens motoren er i gang eller nøkkelstilling I eller II (s. 76) er aktiv og alle dørene lukkes, vises en varselmelding på informasjonsdisplayet i kombiinstrumentet samtidig som en kort påminnelleslyd utløses.

Meldingen forsvinner når nøkkelen tas inn i bilen etterfulgt av et trykk på **OK**-knappen, eller når alle dørene er lukket.

### Relatert informasjon

- Fjernkontroll (s. 150)
- Fjernnøkkel - funksjoner (s. 153)



## Fjernnøkkel med PCC\* - unike funksjoner

En fjernnøkkel med PCC\* har økt funksjonalitet sammenlignet med en fjernnøkkel i basisutføring (s. 150) i form av en informasjonsknapp og indikatorlamper.

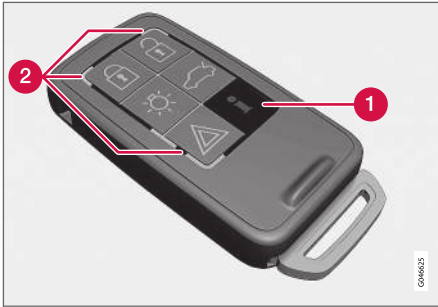

Fjernkontrollnøkkel med PCC.

- 1 Informasjonsknapp
- 2 Indikatorlamper

Med informasjonsknappen kan bestemt informasjon fra bilen gis ved hjelp av indikatorlampene.

## Bruk av informasjonsknappen

- Trykk på informasjonsknappen
  - > I ca. 7 sekunder blinker alle indikasjonslampene, og lyset beveger seg rundt på PCC-en. Dette angir at informasjon fra bilen leses.

Hvis en av de andre knappene trykkes i løpet av dette tidsrommet, avbrytes lesingen.

### **NBI**

Hvis indikasjonslampen ikke lyser når informasjonsknappen brukes og dette skjer gjentatte ganger og på forskjellige steder (samt etter 7 sekunder og etter at lyset har flyttet seg på PCC-en), må du ta kontakt med et verksted - Volvo anbefaler et autorisert Volvo-verksted.

Indikasjonslampene gir informasjon som vist på bildet nedenfor:

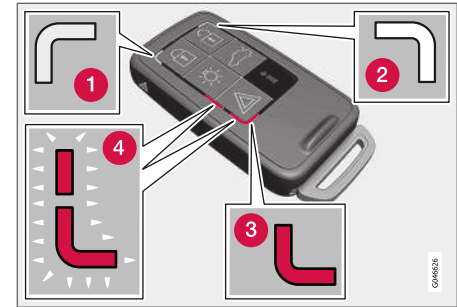

- 1 Grønt, konstant lys - bilen er låst.
- 2 Gult, konstant lys - bilen er ikke låst.
- 3 Rødt kontinuerlig lys. Alarmen er utløst etter at bilen ble låst.
- 4 Rødt lys blinker vekslende i begge indikatorlampene. Alarmen ble utløst for under 5 minutter siden.

## Relatert informasjon

- Fjernnøkkel med PCC\* - rekkevidde (s. 156)

### Fjernnøkkel med PCC\* - rekkevidde

Rekkevidden for en fjernnøkkel med PCC (Personal Car Communicator) til opplåsing av dører og bakluke er ca. 20 meter fra bilen - andre funksjoner er opptil ca. 100 meter. Hvis bilen ikke bekrefter et knappetrykk, går du nærmere og prøver på nytt.

#### **NBI**

Informasjonsknappens funksjon kan bli forstyrt av radiobølger, bygninger, topografiske forhold etc. i omgivelsene.

### Utenfor rekkevidde

Hvis fjernnøkkelen befinner seg for langt borte fra bilen til at informasjon kan avleses, vises statusen til bilen da den ble forlatt, uten at lyset flytter seg rundt på fjernnøkkelen.

Hvis flere fjernnøkler brukes til bilen, viser bare den fjernnøkkelen som sist ble brukt til å låse/låse opp, riktig status.

#### **NBI**

 Hvis indikasjonslampen ikke lyser når informasjonsknappen brukes og dette skjer gjentatte ganger og på forskjellige steder (samt etter 7 sekunder og etter at lyset har flyttet seg på PCC-en), må du ta kontakt med et verksted - Volvo anbefaler et autorisert Volvo-verksted.

### Relatert informasjon

- Keyless Drive\* - rekkevidde (s. 159)
- Fjernnøkkel - rekkevidde (s. 154)

### Avtagbart nøkkelblad

Fjernnøkkelen inneholder et avtagbart nøkkelblad av metall, som kan brukes til å aktivere enkelte funksjoner og utføre enkelte handlinger.

Den unike koden til nøkkelbladene finnes hos autoriserte Volvo-verksteder. Det anbefales å kontakte et slikt verksted for bestilling av nye nøkkelblader.

### Nøkkelbladets funksjoner

Med det avtagbare nøkkelbladet til fjernnøkkelen kan:

- venstre fordør låses opp manuelt (s. 157) hvis sentrallåsen ikke kan aktiveres med fjernnøkkelen.
- den mekaniske barnesikringen til bakdørene aktiveres/deaktiveres (s. 169).
- høyre fordør og bakdørene låses manuelt ved f.eks. strøbrudd.
- hanskerommets lås\* låses opp.
- kollisjonspute for passasjerer foran (PACOS\*) aktiveres/deaktiveres.

### Relatert informasjon

- Manuell låsing av dør (s. 164)
- Låse/låse opp - hanskerom (s. 166)
- Passasjerens kollisjonspute - aktivering og deaktivering\* (s. 34)

## Avtakbart nøkkelblad - løsne/sette fast

Det avtakbare nøkkelbladet (s. 156) løsnes/festes som forklart nedenfor:

### Ta ut nøkkelbladet



- 1** Trekk den fjærbelastede sperren til side.
- 2** Trekk samtidig nøkkelbladet rett bakover og ut.

### Feste nøkkelbladet

Sett nøkkelbladet forsiktig på plass i fjernnøkkelen (s. 150).

1. Hold fjernnøkkelen med sporet opp, og slipp nøkkelbladet ned i sporet.
2. Trykk lett på nøkkelbladet. Et klikk høres når nøkkelbladet låses.

### Relatert informasjon

- Avtakbart nøkkelblad - opplåsing av dør (s. 157)
- Barnesikring - manuell aktivering (s. 169)
- Passasjerens kollisjonspute - aktivering og deaktivering\* (s. 34)

## Avtakbart nøkkelblad - opplåsing av dør

Det avtakbare nøkkelbladet kan brukes hvis sentrallåsen ikke kan aktiveres med fjernnøkkelen - f.eks. hvis batteriet til fjernnøkkelen (s. 158) er flatt.

Venstre fordør kan åpnes på følgende måte:

1. Lås opp venstre fordør med nøkkelbladet i låsesylindern i dørhåndtaket. Mer informasjon, se Keyless Drive\* - opplåsing med nøkkelblad (s. 162).

### **i** NBI

Når førerdøren er låst opp med nøkkelbladet og åpnes, utløses alarmen.

2. Slå av alarmen ved å sette fjernnøkkelen i tenningslåsen.

Se Keyless Drive\* - opplåsing med nøkkelblad (s. 162) for bil med nøkkelfritt start- og låsesystem.

### Relatert informasjon

- Avtakbart nøkkelblad (s. 156)
- Fjernkontroll (s. 150)

## Fjernnøkkel/PCC - bytte batteri

Det kan være nødvendig å bytte batteriet <sup>5</sup> i fjernnøkkelen.

Batteriet til fjernnøkkelen må byttes hvis:

- Informasjonssymbolet tennes og displayet i kombiinstrumentet viser **Lavt bilnøkkelbatteri** **Se håndbok**

og/eller

- låsen ved gjentatte tilfeller ikke reagerer på signal fra fjernkontrollen når den befinner seg under 20 meter fra bilen.

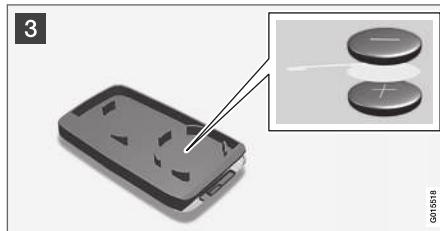

### Åpne

- 1 **1** Trekk den fjærbelastede sperren til side.
- 2 **2** Trekk samtidig nøkkelbladet rett bakover og ut.
- 2 **3** Stikk en 3 mm flatbladet skrutrekker i hullet bak den fjærbelastede sperren, og trykk forsiktig opp fjernkontrollen.

### **i** NBI

Snu fjernkontrollen med tastene opp, for å unngå at batteriene faller ut når den åpnes.

### **i** VIKTIG

Ikke rør nye batterier og deres kontaktflater med fingrene. Det svekker funksjonen.

## Batteriskift

### **i** NBI

Volvo anbefaler at batterier som skal brukes i fjernbetjeningen/PCC oppfyller UN Manual of Test and Criteria, Part III, sub-section 38.3. Batterier som er fabrikkmontert eller byttet av et autorisert Volvo-verkste, oppfyller ovenstående kriterium.

- 3 Studer nøye hvordan batteriene/batteriene er plassert på innsiden av lokket med hensyn til (+)- og (-)-siden på batteriene.

## Fjernnøkkel med batteri

1. Trykk forsiktig for å løsne batteriet.
2. Sett i ett nytt batteri med (+)-siden ned.

<sup>5</sup> Fjernnøkkel med PCC har to batterier.

## Fjernnøkkel med PCC\* med to batterier

1. Trykk forsiktig for å løsne batteriene.
2. Sett først inn ett nytt batteri med (+)-siden opp.
3. Legg den hvite plastfliken mellom, og sett til slutt inn et nytt batteri med (+)-siden ned.

## Batteritype

Bruk batterier med betegnelse CR2430, 3 V.

## Sette sammen

1. Trykk sammen fjernkontrollen.
2. Hold fjernnøkkelen med sporet opp, og slipp nøkkelbladet ned i sporet.
3. Trykk lett på nøkkelbladet. Et klikk høres når nøkkelbladet låses.

### ! VIKTIG

Sørg for at brukte batterier blir tatt hånd om på en miljøvennlig måte.

## Relatert informasjon

- Fjernkontroll (s. 150)
- Fjernnøkkel - funksjoner (s. 153)

<sup>6</sup> Gjelder ikke fjernnøkkel i grunnversjon.

<sup>7</sup> Gjelder ikke biler med nøkkelfri start

## Keyless Drive\*

Biler med Keyless Drive har et start- og låsesystem som håndteres nøkkelfritt.

Med det nøkkelfrie start- og låsesystemet kan bilen startes, låses og låses opp uten at fjernnøkkelen (s. 150) sitter i startlåsen<sup>6</sup>. Det er tilstrekkelig å ha fjernnøkkelen med seg i en lomme. Systemet gjør det f.eks. mer komfortabelt å åpne bilen når du bruker hendene til noe annet.

Begge bilens fjernnøkler har nøkkelfri funksjonalitet. Du kan bestille ekstra fjernnøkler.

Det elektriske systemet til bilen kan stilles til tre forskjellige nivåer - nøkkelstilling **0**, **I** og **II** (s. 77) - med fjernnøkkelen.

## Relatert informasjon

- Keyless Drive\* - rekkevidde (s. 159)
- Keyless Drive\* - sikker håndtering av fjernnøkkel (s. 160)
- Keyless Drive\* - forstyrrelser i fjernnøkkelens funksjon (s. 160)

## Keyless Drive\* - rekkevidde<sup>7</sup>

For at dører eller bakluken skal kunne låses opp automatisk uten knappetrykk på fjernnøkkelen må en fjernnøkkel befinne seg 1,5 meter fra bilens dørhåndtak eller bakluken.

Den som skal låse eller låse opp en dør, må ha fjernnøkkelen på seg. Det er ikke mulig å låse eller låse opp en dør hvis fjernnøkkelen befinner seg på motsatt side av bilen.

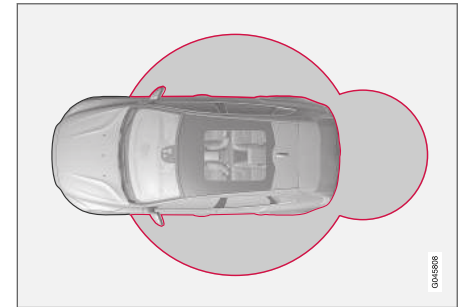

De røde ringene på det ovenstående bildet illustrerer området som dekkes av systemets antenner.

Hvis alle fjernnøkler fjernes fra bilen mens motoren går eller nøkkelmodu **I** eller **II** (s. 77) er aktiv, og hvis en dør blir åpnet og deretter lukket, vises en varselmelding på informasjonsdisplayet i kom-

- ◀ biinstrumentet samtidig som en påminneslyd utløses.

Når fjernnøkkelen føres tilbake til bilen, slukker varselmeldingen og lydpåminnelsen stanser etter enten/eller:

- en dør har blitt åpnet og lukket
- fjernnøkkelen er satt inn i startlåsen
- **OK**-knappen på blinklysspaken er trykket inn.

### Relatert informasjon

- Keyless Drive\* (s. 159)
- Keyless Drive\* - antenneplassering (s. 163)

## Keyless Drive\* - sikker håndtering av fjernnøkkel

Pass godt på alle fjernøkler.

Hvis en av fjernøklerne<sup>8</sup> blir glemt igjen i bilen, deaktiveres de nøkkelfrie funksjonene hvis bilen f.eks. låses med den andre fjernnøkkelen som tilhører bilen. Ingen uvedkommende kan da åpne dørene.

Neste gang bilen låses opp med den andre fjernnøkkelen, gjenaktiveres den gjenglemte fjernnøkkelen igjen.

### ! VIKTIG

Unngå å aktivere fjernnøkkelen når PCC er i bilen. Hvis noen bryter seg inn i bilen og får tak i fjernnøkkelen, blir det f.eks. mulig å starte bilen ved å trykke på fjernnøkkelen i startlåsen og så trykke på **START/STOP ENGINE**-knappen.

### Relatert informasjon

- Keyless Drive\* (s. 159)

## Keyless Drive\* - forstyrrelser i fjernnøkkelens funksjon

Fjernnøkkelens nøkkelfri-funksjoner (s. 159) kan forstyrres av elektromagnetiske felter og avskjerming.

### i NBI

Plasser/oppbevar ikke fjernkontrollnøkkelen med nøkkelfri funksjon i nærheten av en mobiltelefon eller metallgjenstand - ikke nærmere enn 10-15 cm.

Hvis det likevel oppstår forstyrrelser, brukes fjernnøkkel og nøkkelblad som en fjernnøkkel i grunnvariant (s. 150).

### Relatert informasjon

- Fjernnøkkel/PCC - bytte batteri (s. 158)
- Keyless Drive\* - sikker håndtering av fjernnøkkel (s. 160)
- Keyless Drive\* - rekkevidde (s. 159)

<sup>8</sup> Gjelder fjernnøkkel med PCC (Personal Car Communicator).

## Keyless Drive\* - låsing

Biler med nøkkelfritt start- og låsesystem har et berøringsfølsomt område på dørenes utvendige dørhåndtak, samt en gummiert knapp ved siden av den gummierte trykkplaten på bakluken.

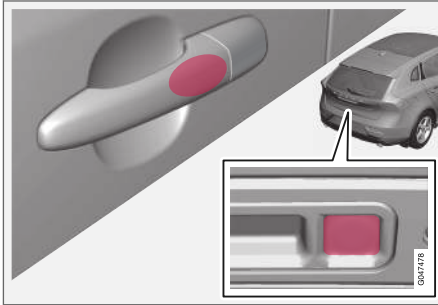

Lås dørene og bakluken med å gripe et av dørhåndtakene eller trykke på den minste av de to gummierte knappene på bakluken - låseindikatoren (s. 152) i frontruten bekrefter at låsing er utført ved at den begynner å blinke.

Alle dører og bakluken må være lukket før bilen kan låses, ellers låses ikke bilen.

### **i** NBI

På bil med automatgir må girvelgeren settes i **P**-posisjon, ellers kan bilen ikke låses, og alarmer ikke settes på.

### **i** NBI

Vær oppmerksom på at systemet kan aktiviseres i forbindelse med vask av bilen dersom fjernkontrollnøkkelen er innen rekkevidde.

### Relatert informasjon

- Keyless Drive\* (s. 159)
- Alarmindikator\* (s. 171)

## Keyless Drive\* - opplåsing<sup>9</sup>

Opplåsing skjer når en hånd griper et dørhåndtak eller når den gummierte trykkplaten på bakluken påvirkes. Åpne dør eller bakluke som normalt.

### **i** NBI

Dørhåndtakene registrerer normalt en hånd som tar tak i håndtaket, men med tykke hansker eller etter en svært rask håndbevegelse, kan det kreves et andre forsøk eller at hansken tas av.

### Relatert informasjon

- Keyless Drive\* (s. 159)
- Keyless Drive\* - låsing (s. 161)

## Keyless Drive\* - opplåsing med nøkkelblad

Hvis ikke sentrallåsen kan aktiveres med fjernkontrollen, for eksempel hvis batteriene er utladet, kan venstre fordør låses opp med fjernnøkkelens avtakbare nøkkelblad (s. 156).

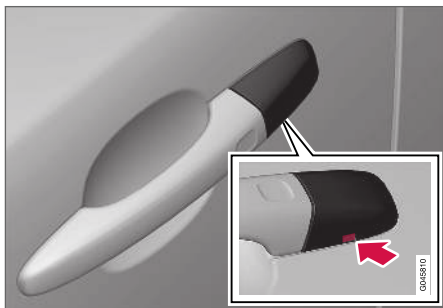

Hull for nøkkelbladet - for å løsne dekkelet.

For at du skal komme til låsesylindren må dørhåndtakets plastdeksel løsnes. Også det gjøres med nøkkelbladet:

1. Trykk nøkkelbladet ca. 1 cm rett opp i hullet på undersiden av dørhåndtaket/dekselet, uten å bøye.
  - > Plastdekselet løsner automatisk når bladet trykkes rett opp og inn i åpningen.

2. Sett deretter nøkkelbladet i låsesylindren, og lås opp døren.
3. Sett plastdekselet på igjen etter opplåsingen.

### **i** NBI

Når venstre fordør låses opp med nøkkelbladet og åpnes, utløses alarmer (s. 170). Den slås av ved å sette fjernkontrollnøkkelen i teningslåsen, se Alarm\* - nøkkelen til den fjernbetjente sentrallåsen virker ikke (s. 172).

### Relatert informasjon

- Keyless Drive\* (s. 159)
- Avtakbart nøkkelblad - løsne/sette fast (s. 157)

## Keyless Drive\* - låseinnstillinger

Låseinnstillingene for biler med nøkkelritt start- og låsesystem kan tilpasses ved at du angir hvilke dører som skal låses opp i menysystemet MY CAR.

For beskrivelse av menysystemet, se MY CAR (s. 108).

### Relatert informasjon

- Keyless Drive\* (s. 159)

<sup>9</sup> Gjelder ikke fjernnøkler med nøkkelritt start



## Keyless Drive\* - antenneplassering

Biler med nøkkelfritt start- og låsesystem har flere innebygde antenner som er plassert for forskjellige steder i bilen.

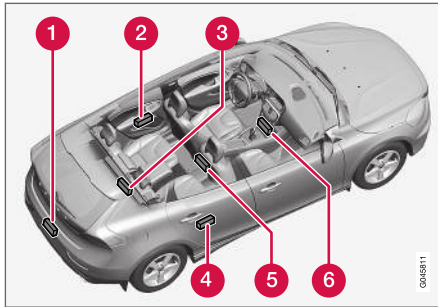

- 1 Støtfangeren bak, i midten
- 2 Dørhåndtaket til venstre bak
- 3 Bagasjerommet, i midten innerst under gulvet
- 4 Dørhåndtaket, til høyre bak
- 5 Midtkonsollen, under bakre del
- 6 Midtkonsollen, under fremre del.

## ⚠ ADVARSEL

Personer med innoperert pacemaker bør ikke komme nærmere Keyless-systemets antenner enn 22 cm med pacemakere. Da kan det ikke oppstå forstyrrelser mellom pacemakere og låssystemet.

### Relatert informasjon

- Keyless Drive\* (s. 159)

## Låse/låse opp - fra utsiden

Du låser/låser opp bilen utenfra med fjernnøkkelen (s. 153). Fjernnøkkelen kan låse og låse opp alle dørene, bakluken og tankklokkulken. Forskjellige sekvenser for opplåsing kan velges.

Fører døren må være lukket for at låsesekvensen skal kunne aktiveres. Hvis en av de andre dørene eller bakluken er åpen, blir denne/disse låst, og alarmen aktiveres ikke før den/de har blitt lukket. For biler med nøkkelfritt låsesystem\* må alle dører samt bakluke være lukket, se Keyless Drive\* - låsing (s. 161) samt Keyless Drive\* - opplåsing (s. 161).

### **i** NBI

Vær oppmerksom på faren for å låse fjernkontrollnøkkelen inn i bilen.

Hvis det skulle oppstå problemer med låsing/opplåsing med fjernkontrollen, kan det hende at batteriet er utladet. Lås eller lås i så tilfelle opp venstre fordør med det avtakbare nøkkelbladet (s. 157).

### **i** NBI

Husk at alarmen utløses når døren åpnes etter du har låst opp mer nøkkelbladet. Alarmen slås av når fjernkontrollnøkkelen trykkes inn i tenningslåsen.





## ⚠ ADVARSEL

Vær oppmerksom på faren for å bli låst inne i bilen når den låses fra utsiden med den fjernbetjente sentrallåsen. Det er ikke mulig å åpne noen av dørene fra innsiden med knappene i dørene. For mer informasjon, se Blokkert låsestilling\* (s. 168).

### Låse igjen automatisk

Hvis verken dører eller bakluke åpnes innen to minutter etter opplåsing, låses alle låsene igjen automatisk. Denne funksjonen reduserer faren for at du utilsiktet går fra bilen ulåst. For biler med alarm, se Alarm\* (s. 170).

### Relatert informasjon

- Låse og låse opp - innenfra (s. 165)
- Fjernnøkkel - funksjoner (s. 153)

### Manuell låsing av dør

I enkelte situasjoner må bilen kunne låses manuelt, for eksempel ved strømbrudd.

Venstre fordør kan låses med låsesylindren og det avtakbare nøkkelbladet (s. 162) i fjernkontrollnøkkelen.

Alle dørene mangler låsesylindre og har i stedet en låseomstilling på den respektive dørens gavl som må trykkes inn ved hjelp av nøkkelbladet - deretter er de mekanisk låst/sperret for åpning utenfra. Dørene kan fortsatt åpnes fra innsiden.

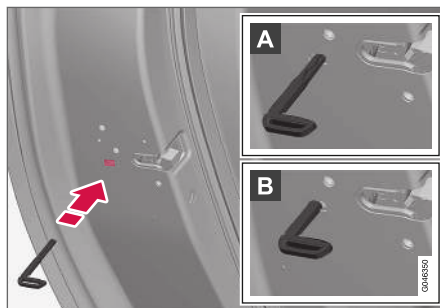

Manuell låsing av dør. Må ikke forveksles med barnesikringen (s. 169).

- Ta ut det avtakbare nøkkelbladet (s. 157) fra fjernnøkkelen. Før nøkkelbladet inn i hullet for låseomstillingen og trykk nøkkelen inn til bunnen, cirka 12 mm.

- A** Døren kan åpnes både utenfra og innenfra.
- B** Døren er sperret mot åpning fra utsiden. For å komme tilbake til stilling A må innerhåndtaket til døren åpnes.

Dørene kan også låses opp med fjernnøkkelen (s. 150) opplåsningsknapp eller med førerdørens sentrallåsknapp.

### **i** NBI!

- Dørens låseomstilling låser bare den aktuelle døren, ikke alle dørene samtidig.
- En manuelt låst bakdør med aktivert manuelt barnesikring (s. 169) kan ikke åpnes fra verken utsiden eller innsiden. En bakdør som låses slik, kan bare låses opp med fjernnøkkel eller sentrallåsknapp.

### Relatert informasjon



- Fjernnøkkel/PCC - bytte batteri (s. 158)

## Låse og låse opp - innenfra

Du kan låse/låse opp med sentrallåseknappen i førerdøren. Alle dører og bakluken (s. 166) kan låses eller låses opp samtidig.



Sentrallås

- Trykk på den ene siden av knappen  for å låse, og på den andre siden  for å låse opp.

### Lampe i låseknapp

Når lampen i førerdørens sentrallåseknapp lyser, betyr det at alle dører er låst.

### Låse opp

En dør kan låses opp på to forskjellige måter fra innsiden:

- Trykk på sentrallåseknappen .

Et lang trykk åpner også alle sidevinduer\* samtidig (se også avsnittet Gjennomluftingsfunksjon (s. 165)).

- Dra i døråpnerhåndtaket og åpne døren - døren låses opp og åpnes i én bevegelse.

### Låse

- Begge fordørene må være lukket for at det skal være mulig å sentrallåse. Trykk på sentrallåseknappen  - alle dører låses. Hvis noen av bakdørene er åpne, låses den når den lukkes.

Et lang trykk lukker også alle sidevinduer samtidig (se også avsnittet Gjennomluftingsfunksjon (s. 165)).

### Automatisk låsing

Dørene og bakluken låses automatisk når bilen begynner å bevege seg.

Funksjonen kan aktiveres/deaktiveres i menysystemet MY CAR. For beskrivelse av menysystemet, se MY CAR (s. 108).

### Relatert informasjon

- Låse/låse opp - fra utsiden (s. 163)
- Alarm\* (s. 170)

## Utluftingsfunksjon

Gjennomluftingsfunksjonen åpner eller lukker alle sidevinduene samtidig og kan for eksempel brukes for raskt å lufte ut bilen ved varmt vær.



Sentrallåseknapp

Et langt trykk på -symbolet i sentrallåseknappen eller på fjernnøkkelen **åpner** alle sidevinduer samtidig. Samme handling med -knappen **lukker** alle sidevinduer samtidig.

### Relatert informasjon

- Låse og låse opp - innenfra (s. 165)
- Vindusheiser (s. 99)

## Låse/låse opp - hanskerom

Hanskerommet (s. 141) kan bare låses/låses opp med det avtagbare nøkkelbladet til fjernnøkkelkelen (s. 150).

Du finner informasjon om nøkkelblad under Avtakbart nøkkelblad - løsne/sette fast (s. 157).



Låse hanskerommet:

- 1 Skyv inn nøkkelbladet i hanskerommets låsesylinder.
  - 2 Drei nøkkelbladet 90 grader medurs. Nøkkelhullet står horisontalt i låst stilling.
  - 3 Trekk ut nøkkelbladet.
- Opplåsing skjer i omvendt rekkefølge.

## Relatert informasjon

- Fjernnøkkel - funksjoner (s. 153)

## Låse/låse opp - bakluken

Bakluken kan åpnes, låses og låses opp på mange forskjellige måter.

### Åpne manuelt

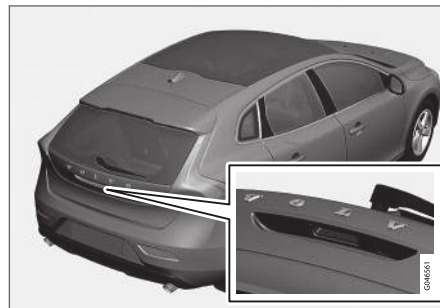

Gummiplate med elektrisk kontakt.

Bakluken holdes lukket av en elektrisk lås. Åpne:

1. Trykk lett på den bredeste av de to gummierte trykkplatene under det utvendige håndtaket, og låsen frikobles.
2. Løft i det utvendige håndtaket for å åpne bakluken helt.

### ! VIKTIG

- Minimal kraft kreves for å frigjøre låsen til bakluken. Du trenger bare å trykke lett på den gummierte platen.
- Løft i håndtaket når du åpner bakluken, ikke press på gummiplaten. For stor kraft kan skade den elektriske kontakten til gummiplaten.

### Låse opp med fjernnøkkel

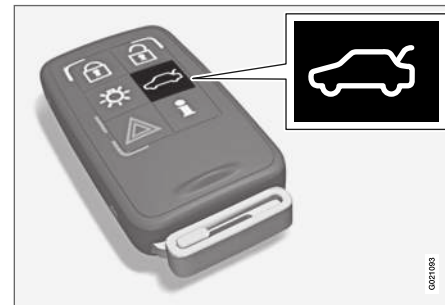

Alarmen for bakluken kan kobles ut og bakluken kan låses opp separat med fjernnøkkelens (s. 150) -knapp\*.

Låseindikatoren (s. 152) på instrumentpanelet slutter å blinke, for å vise at ikke hele bilen er låst og at alarmens\* nivå- og bevegelsesfølere samt følerne for åpning av bakluken kobles ut.

Dørene forblir låst, og alarmen for disse er fortsatt innkoblet.

Bakluken kan åpnes på to forskjellige måter med fjernnøkkelen:

**Ett trykk:** Luken låses opp, men forblir lukket - trykk lett på den gummierte trykkplaten under det utvendige håndtaket, og løft luken. Hvis ikke bakluken åpnes innen 2 minutter, låses den igjen, og alarmen aktiveres på nytt.

**To trykk** (innen 3 sekunder) - Luken låses opp og låsen blir frikoblet, slik at luken åpnes noen centimeter - løft i det utvendige håndtaket for å åpne. Regn, kulde, frost eller snø kan imidlertid føre til at bakluken ikke frigjøres fra låsen.

### **i** **NBI**

- Når luka er låst opp med 2 trykk på fjernnøkkelen eller fra bilens innside, kan automatisk gjenlåsing ikke skje hvis luka er åpen - den må lukkes manuelt.
- Etter at luka er lukket, er den ulåst og uten alarm - lås den og aktiver alarmen med låseknappen  på fjernkontrollen.

## Åpne fra innsiden av bilen

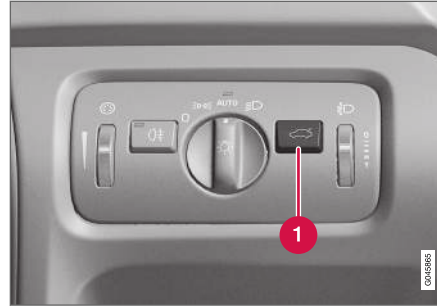

- 1** Låse opp bakluken

Åpne bakluken:

- Trykk på knappen (1) på lysbryterpanelet.
  - > Låsen slipper og luken åpnes noen centimeter.

## Låse med fjernnøkkelen

- Trykk på fjernnøkkelen (s. 153) låseknapp 
  - > Låseindikatoren på instrumentpanelet begynner å blinke, noe som indikerer at bilen er låst og at alarmen\* er aktivert.

## Relatert informasjon

- Låse og låse opp - innenfra (s. 165)
- Låse/låse opp - fra utsiden (s. 163)

## Låse/låse opp - tanklokk

Tanklokket låses opp med fjernnøkkelen (s. 150)-knapp for opplåsing .

Tankluken blir ulåst frem til bilen låses med fjernnøkkelen knapp for låsing . Hvis bilen låses under fart eller med de innvendige knappene, fortsetter tankluken å være ulåst.

Tanklokkets lås følger også det nøkkelfrie systemet og sentrallåsens opplåsing.

## Relatert informasjon

- Tanklokk - Åpne/lukke (s. 284)
- Tankluke, manuell åpning (s. 284)

## Blokkert låsestilling\*

Sikkerhetslåsing<sup>10</sup> innebærer at alle åpningshåndtak frikobles mekanisk, noe som gjør det umulig å åpne døren fra innsiden.

Sikkerhetslåsing aktiveres med fjernnøkkelen (s. 150) og utløses med ca. ti sekunders forsinkelse etter at dørene har blitt låst.

### **i** NBI

Hvis en dør åpnes i løpet av tidsforsinkelsen, avbrytes sekvensen og alarmen deaktiveres.

Bilen kan også låses opp med fjernnøkkelen når funksjonen for blokkert låsemodus er aktivert. Venstre forddør kan også låses opp med det avtakbare nøkkelbladet (s. 156).

### **⚠** ADVARSEL

Deaktiver funksjonen "Sikkerhetslåsing" hvis noen skal sitte igjen i bilen, ellers kan de bli låst inne.

## Deaktivere midlertidig



Aktive menyvalg angis av et kryss.

- 1 MY CAR
- 2 OK MENU
- 3 TUNE-skrubryter
- 4 EXIT

Hvis noen skal sitte i bilen mens dørene må låses fra utsiden, kan funksjonen Sikkerhetslåsing kobles ut midlertidig, noe som gjøres i menysystemet MY CAR. For en grundig beskrivelse av menysystemet, se MY CAR (s. 108).

I MY CAR kan et av følgende alternativer velges:

- **Aktiver en gang:** - Kombiinstrumentet viser deretter **Låser og alarm Redusert beskyttelse**, og blokkert låsemodus slås av

når bilen låses, bare i dette tilfellet. (Husk at bevegelses- og helningsfølerne\* til alarmen slås av samtidig.)

Neste gang motoren startes, nullstilles systemet, og meldingen **Låser og alarm Full beskyttelse** vises på displayet på kombiinstrumentet. Dermed er blokkert låsestilling og alarmens bevegelses- og helningsfølere igjen koblet inn.

- **Spør når du går ut:** Hver gang motoren slås av, må føreren besvare spørsmålet **Aktiver redusert beskyttelse til motoren har startet på nytt?**

### Hvis blokkert låsestilling skal kobles ut

- Trykk på **OK/MENU**, og lås bilen. (Vær oppmerksom på at alarmens bevegelses- og helningsfølere\* kobles ut samtidig.)
  - > Neste gang motoren startes, nullstilles systemet, og meldingen **Låser og alarm Full beskyttelse** vises på displayet på kombiinstrumentet. Dermed er blokkert låsestilling og alarmens bevegelses- og helningsfølere igjen koblet inn.

### Hvis låsesystemet ikke skal endres

- Trykk på **EXIT**, og lås bilen.

<sup>10</sup> Bare i kombinasjon med alarm.

**i NBI**

- Husk at alarmen aktiveres når bilen låses.
- Hvis noen av dørene åpnes innenfra, utløses alarmen.

Informasjonen ovenfor gjelder hvis blokkert låsestilling ikke er midlertidig deaktivert.

**Relatert informasjon**

- Keyless Drive\* - opplåsing med nøkkelblad (s. 162)

**Barnesikring - manuell aktivering**

Barnesikringen gjør at barn ikke kan åpne bakdørene fra innsiden.

Knappen for barnesikringen sitter i bakkanten på bakdørene og er bare tilgjengelig når døren er åpen.

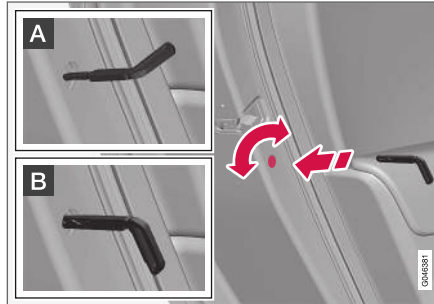
**Aktivere/deaktivere barnesikring**

Manuell barnesikring. Må ikke forveksles med Manuell dørlås (s. 164).

- Bruk det avtakbare nøkkelbladet (s. 157) i fjernkontrollnøkkelen til å vri rundt.

- A** Døren er sperret mot åpning fra innsiden.
- B** Døren kan åpnes både utenfra og innenfra.

**i NBI**

- Dørens dreiebryter sperrer bare den aktuelle døren, ikke begge bakdørene samtidig.
- Det er ingen manuell sperre på biler med elektrisk barnesikring.

**Relatert informasjon**

- Barnesikring - elektrisk aktivering\* (s. 170)
- Låse og låse opp - innenfra (s. 165)

### Barnesikring - elektrisk aktivering\*

Barnesikringen gjør at barn ikke kan åpne bakdørene fra innsiden.

#### Aktivering

Den elektriske barnesikringen kan aktiveres/deaktiveres i alle nøkkelstillinger (s. 76) over **0**. Aktivering/deaktivering kan skje opptil 2 minutter etter at motoren er slått av, forutsatt at ingen dør åpnes.



Bryterpanel førerdør.

1. Start motoren, eller velg en nøkkelposisjon over **0**.
2. Trykk på knappen på betjeningspanelet i førerdøren.
  - > Informasjonsdisplayet viser meldingen **Barnesikring bak aktivert**, og lampen i knappen lyser - sperren er aktiv.

Når den elektriske barnesikringen er aktivert, kan de bakke:

- vinduene bare åpnes med knappene i førerdøren
- dørene ikke åpnes fra innsiden.

Når motoren slås av, lagres den gjeldende innstillingen. Hvis barnesikringen er aktivert når motoren slås av, vil funksjonen fortsatt være aktivert neste gang motoren startes.

#### Relatert informasjon

- Barnesikring - manuell aktivering (s. 169)
- Låse og låse opp - innenfra (s. 165)

### Alarm\*

Alarmeren er en anordning som varsler ved for eksempel innbrudd i bilen.

Aktivert alarm løses ut i følgende tilfeller:



- hvis en dør, panseret eller bakluken åpnes<sup>11</sup>
- hvis en bevegelse registreres i kupeen (hvis bilen har bevegelsessensor\*)
- hvis bilen heves eller slepes (hvis bilen har helningssensor\*)
- hvis startbatteriets ledning kobles fra
- sirenen kobles ut.

En melding vises på informasjonsdisplayet i kombiinstrumentet hvis det har oppstått en feil i alarmsystemet. Kontakt et verksted hvis dette skulle skje. Vi anbefaler et autorisert Volvo-verksted.

### **i** NBI

Bevegelsesfølerne utløser alarmer ved bevegelser i kupéen. Luftstrømmer registreres også. Derfor kan alarmer utløses hvis bilen forlortes med vinduet åpent, eller hvis kupévarmeren er på.

Gjør følgende for å unngå dette: Lukk vindu når du forlater bilen. Hvis bilens integrerte kupévarmer (eller en bærbar elektrisk) skal brukes, må luftstrømmen fra ventilasjonsmunnstykkene rettes slik at de ikke peker innover i kupéen. Alternativt kan redusert alarmnivå benyttes, Redusert alarmnivå\* (s. 173).

### **i** NBI

Ikke forsøk å reparere eller forandre komponenter i alarmsystemet selv. Alle slike forsøk kan påvirke forsikringsvilkårene.

#### **Aktivere alarmer**

- Trykk på låseknappen på fjernkontrollen.

#### **Deaktivere alarmer**

- Trykk på opplåsingsknappen på fjernkontrollen.

#### **Slå av utløst alarm**

- Trykk på opplåsingsknappen på fjernkontrollen, eller sett fjernkontrollen i tenningslåsen.

#### **Relatert informasjon**

- Alarm\* – automatisk gjenaktivering (s. 172)
- Alarm\* – nøkkelen til den fjernbetjente sentrallåsen virker ikke (s. 172)

## **Alarmindikator\***

Alarmindikatoren viser status for alarmsystemet (s. 170).

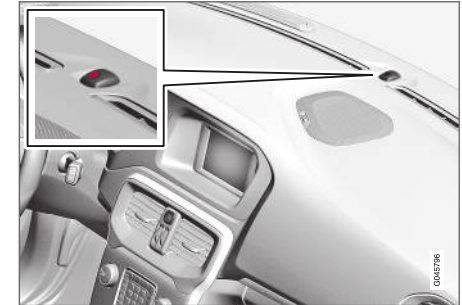

Samme diode som låseindikatoren (s. 152).

En rød lysdiode på instrumentpanelet viser statusen til alarmsystemet:

- Dioden slukket: Alarmer er koblet ut
- Dioden blinker annethvert sekund: Alarmer er koblet inn
- Dioden blinker raskt etter utkobling av alarmer (helt til fjernkontrollen settes i tenningslåsen og settes i nøkkelposisjon **I**): Alarmer har vært utløst.

<sup>11</sup> Gjelder enkelte markeder.

### Alarm\* – automatisk gjenaktivering

Automatisk reaktivering av alarmer (s. 170) hindrer at bilen utilsiktet forlades med alarmeren deaktivert.

Hvis bilen har blitt låst opp med fjernkontrollen (s. 150)(og alarmeren har blitt deaktivert), men ingen av dørene og heller ikke bakluken åpnes innen to minutter, aktiveres alarmeren igjen automatisk. Samtidig låses bilen igjen.

### Relatert informasjon

- Alarm\* – automatisk aktivering (s. 172)

### Alarm\* – automatisk aktivering

I enkelte land kobles alarmeren (s. 170) inn etter en bestemt forsinkelsestid hvis førerdøren åpnes og lukkes uten at det skjer noen låsing.

### Relatert informasjon

- Alarmsignaler\* (s. 173)

### Alarm\* – nøkkelen til den fjernbetjente sentrallåsen virker ikke

Hvis alarmeren (s. 170) ikke kan slås av med fjernkontrollnøkkelen, for eksempel hvis batteriet (s. 158) i nøkkelen er utladet, kan bilen låses opp, alarmeren slås av og motoren startes på følgende måte:

1. Åpne venstre fordør med det avtagbare nøkkelbladet (s. 162).
  - > Alarmeren løses ut, retningsviserne blinker og sirenen lyder.



2. Sett fjernkontrollnøkkelen i tenningsbryteren.
  - > Alarmeren deaktiveres.

## Alarmsignaler\*

Ved utløst alarm (s. 170) avgis et lydsignal, og alle blinklys blinker.

- En sirene lyder i 30 sekunder eller til alarmeren slås av. Sirenen har et eget batteri og fungerer uavhengig av bilens startbatteri.
- Samtlige blinklys blinker i 5 minutter eller til alarmeren slås av.

## Redusert alarmnivå\*

Redusert alarmnivå innebærer at bevegelses- og hellingsensorene kan slås av midlertidig.

For å unngå utilsiktet aktivering av alarmeren, for eksempel hvis en hund skal være i bilen når den er låst eller under transport på biltog eller bilferge, slås bevegelses- og helningsfølerne av midlertidig.

Fremgangsmåten er den samme som ved midlertidig utkobling av sikkerhetslåsning, se Blokkert låsestilling\* (s. 168).



## Relatert informasjon

- Alarm\* (s. 170)
- Alarmindikator\* (s. 171)

## Typegodkjenning, fjernlås

Typegodkjenningen for fjernnøkkelsystemet kan finnes i tabellen.

### Låsesystem, standard

Land/område	
EU, Kina	  <p>Continental            FCC ID: KCR55W164284            IC: 2377-89948284            C-CAB08LP184074            CEST777C03040R            TRC/LFD/2006/22            CBMI ID: 2008D.1124            Complies with ECU            Standards KSR1782            TA-2005/9-10            RL/87/1108-248            Made in Cx</p>

## ◀◀ Nøkkelfritt låsesystem (Keyless drive)

Land/område	
EU	Delphi Deutschland GmbH, 42367 Wuppertal erklærer herved at denne VO1-125kHz er i overensstemmelse med de vesentlige kravene til egenskaper og øvrige relevante bestemmelser som fremgår av direktivet 2014/53/EU (RED). Den opprinnelige samsvarserklæringen finnes her: <a href="http://support.volvocars.com">support.volvocars.com</a> .
Korea	

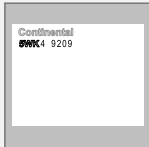
Land/område	
Kina	
Hong Kong	

### Relatert informasjon

- Fjernkontroll (s. 150)

FØRERHJELP

## Justerbar rattmotstand\*

Hastighetsavhengig styreservo gjør at rattmotstanden øker i takt med bilens hastighet for å gi føreren økt veikontakt.

Styringen kjennes fastere på motorveier. Ved parkering og i liten fart er styringen lett og krever ingen anstrengelse.

Føreren kan velge mellom tre ulike nivåer av rattmotstand for veifølelse eller styrefølsomhet i menysystemet **MY CAR** (s. 108):

- Der søker du frem **Rattkraftnivå** og velger **Lav**, **Middels** eller **Høy**.

Denne menyen er ikke tilgjengelig når bilen er i bevegelse.

### **i** NBI

I enkelte situasjoner kan styreservo bli for varm og må kjøles midlertidig - i løpet av denne tiden arbeider styreservo med redusert effekt, og vridning på rattet kan da oppleves som noe tyngre.

Parallelt med den midlertidig reduserte styrehjelpen viser kombiinstrumentet en melding.

## Relatert informasjon

- MY CAR (s. 108)

## Elektronisk stabilitetskontroll (ESC) - generelt

Stabilitetssystemet ESC (Electronic Stability Control), hjelper føreren å unngå sladd, og bedrer bilens fremkommelighet.



Ved bremsing kan ESC-systemet oppleves som en pulserende lyd når systemet griper inn. Ved gasspådrag kan bilen akselerere langsommere enn ventet.

ventet.

### **⚠** ADVARSEL

- Stabilitetssystemet ESC er en komplette førerhjelp med det formål å gjøre kjøringen lettere og sikrere – det kan imidlertid ikke håndtere alle situasjoner under alle trafikk-, vær- og veiforhold.
- ESC kan ikke erstatte førerens oppmerksomhet og dømmekraft, og føreren er alltid ansvarlig for at bilen kjøres på en sikker måte med egnet hastighet og egnet avstand til andre kjøretøy i samsvar med gjeldende trafikkregler og bestemmelser.

ESC-systemet består av følgende funksjoner:

- Antiskrensfunksjon
- Antispinnfunksjon
- Trekkraftfunksjon
- Motorbremsek kontroll - EDC

- Corner Traction Control - CTC
- Styrekommandoer - DSR
- Tilhengerstabilisator\* - TSA

## Antiskrensfunksjon

Funksjonen kontrollerer hjulenes driv- og bremsekraft for hvert enkelt hjul for å stabilisere bilen.

## Antispinnfunksjon

Funksjonen reduserer motoreffekten hvis drivhjul slurer mot underlaget for å opprettholde stabilitet og trekkraft.

## Trekkraftfunksjon

Funksjonen er aktiv i liten fart og overfører kraft fra det drivhjul som spinner til det som ikke spinner.

## Motorbremsek kontroll - EDC

EDC (Engine Drag Control) hindrer ufrivillig hjullåsing, for eksempel etter nedgiring eller motorbremsing ved kjøring i lavt gir på glatt underlag.

Utsiktet hjullåsing under kjøring kan blant annet gjøre det vanskeligere for føreren å styre bilen.

## Corner Traction Control - CTC

CTC (Corner Traction Control) kompenserer for understyring, og tillater høyere akselerasjon enn normalt i svinger uten hjulspinn på innerhjul, f.eks. ved sving i et akselerasjonsfelt for raskt å komme opp i gjeldende trafikkhastighet.

## Styrekommandoer - DSR

DSR (Driver Steering Recommendation) hjelper føreren å styre bilen i riktig retning ved redusert veigrep eller ved en ABS-oppbremsing.

Hovedoppgaven til DSR-funksjonen er å hjelpe føreren å styre i riktig retning når bilen begynner å sladde.

DSR griper inn ved å legge et svakt vrिमoment på rattet i den retningen bilen bør styres for å opprettholde/oppnå maksimalt mulig veigrep og stabilisere bilen.

## Tilhengerstabilisator\* - TSA<sup>1</sup>

Tilhengerstabilisatorens (s. 300) funksjon er å stabilisere bil med tilkoblet henger i situasjoner der bil og henger har begynt å vingle. Mer informasjon, se Kjøring med tilhenger (s. 293).

### **i** NBI

Funksjonen deaktiveres hvis føreren velger **Sport**-posisjonen.

## Relatert informasjon

- Elektronisk stabilitetskontroll (ESC) - betjening (s. 177)
- Elektronisk stabilitetskontroll (ESC) - symboler og meldinger (s. 178)

## Elektronisk stabilitetskontroll (ESC) - betjening

### Valg av nivå - Sport-modus

ESC-systemet er alltid aktivert, det kan ikke slås av.



Føreren kan imidlertid velge **Sport**-modus, noe som gir mulighet til en mer aktiv kjøreopplevelse.

Ved **Sport**-modus registrerer systemet hvis gasspedal, rattbevegelser og svinger er mer aktive enn ved normal kjøring, og tillater da kontrollert sladd med bakenden av bilen opp til et visst nivå, før det griper inn og stabiliserer bilen.

Hvis føreren f.eks. avbryter en kontrollert sladd ved å slippe gasspedalen, griper ESC-systemet inn og stabiliserer bilen.

Med **Sport**-stillingen oppnås også maksimal trekkraft hvis bilen har kjørt seg fast eller ved kjøring i løst underlag, for eksempel sand eller dyp snø.

Slik velger du **Sport**-innstilling:

**Sport**-stilling velges i menysystemet MY CAR. For beskrivelse av menysystemet, se MY CAR (s. 108).



**Sport**-stillingen angis i kombiinstrumentet ved at dette symbolet lyser kontinuerlig til føreren velger bort funksjonen eller til motoren slås av - etter neste motorstart er ESC-systemet til bakte i normalstilling igjen.





## Relatert informasjon

- Elektronisk stabilitetskontroll (ESC) - generell (s. 176)
- Elektronisk stabilitetskontroll (ESC) - symboler og meldinger (s. 178)
- MY CAR (s. 108)



<sup>1</sup> Trailer Stability Assist følger med ved installasjon av Volvos originale slepekrok.

## Elektronisk stabilitetskontroll (ESC) - symboler og meldinger

Tabell

Symbol	Melding	Betydning
	ESC Midlertidig AV	ESC-systemet er midlertidig redusert på grunn av for høy temperatur på bremseskivene. Funksjonene aktiveres igjen automatisk når bremsene er avkjølt.
	ESC Service påkrevd	ESC-systemet er ute av funksjon. <ul style="list-style-type: none"> <li>• Stopp bilen på et trygt sted, slå av motoren og slå den deretter på igjen.</li> <li>• Oppsøk verksted hvis meldingen blir stående - et autorisert Volvo-verksted anbefales.</li> </ul>
 og 	"Melding"	Det er en melding i kombiinstrumentet. Les den!
	Lyser kontinuerlig i 2 sek.	Systemkontroll ved start av motoren.



Symbol	Melding	Betydning
	Blinker.	ESC-systemet griper inn.
	Vedvarende lys.	<b>Sport</b> -stilling er aktivert. <b>NB!</b> ESC-systemet er ikke slått av i denne modusen - det er delvis redusert.

### Relatert informasjon

- Elektronisk stabilitetskontroll (ESC) - generelt (s. 176)
- Elektronisk stabilitetskontroll (ESC) - betjening (s. 177)

## Fartsbegrenser\*

En fartsbegrenser ((Speed Limiter)) kan oppfattes som en omvendt cruisekontroll. Føreren regulerer hastigheten med gasspedalen, men Fartsbegrenseren hindrer at en forhåndsvalgt/innstilt hastighet overskrides ved en feil.

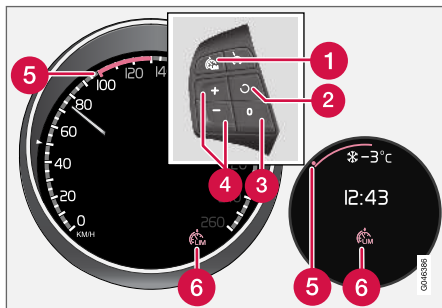

Bryterpanelet på rattet og digitalt eller analogt instrumentpanel.

- 1 Fartsbegrenser - På/Av.
- 2 Beredskapstilstand opphører, og lagret hastighet gjenopptas.
- 3 Beredskapstilstand
- 4 Aktivere og justere makshastighet.
- 5 Valgt hastighet
- 6 Fartsbegrenser aktiv

## Relatert informasjon

- Fartsbegrenser\* - komma i gang (s. 180)
- Fartsbegrenser - midlertidig deaktivering og klarstilling\* (s. 182)
- Fartsbegrenser\* - alarm ved overskredet hastighet (s. 183)
- Fartsbegrenser\* - slå av (s. 183)

## Fartsbegrenser\* - komma i gang

En fartsbegrenser ((Speed Limiter)) kan oppfattes som en omvendt cruisekontroll. Føreren regulerer hastigheten med gasspedalen, men Fartsbegrenseren hindrer at en forhåndsvalgt/innstilt hastighet overskrides ved en feil.

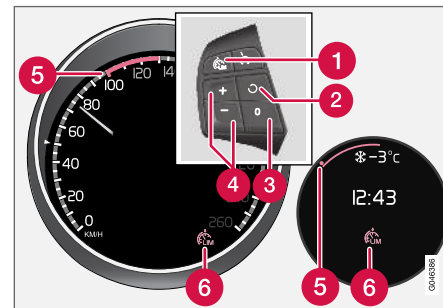

Bryterpanelet på rattet og digitalt eller analogt instrumentpanel.



- 1 Fartsbegrenser - På/Av.
- 2 Beredskapstilstand opphører, og lagret hastighet gjenopptas.
- 3 Beredskapstilstand
- 4 Aktivere og justere makshastighet.
- 5 Valgt hastighet
- 6 Fartsbegrenser aktiv

## Slå på og aktivere



Når fartsbegrenseren er aktiv, vises symbolet for denne (6) sammen med en markering (5) ved innstilt høyeste hastighet på kombiinstrumentet.

Valg og lagring av høyeste mulige hastighet i minnet kan utføres både under kjøring og når bilen står stille.

## Under kjøring

1. Trykk på knappen  på rattet for å slå på fartsbegrenseren.
  - > Symbolet (6) for fartsholderen tennes i kombiinstrumentet.
2. Når bilen ruller i ønsket høyeste mulige hastighet: Trykk på en av rattknappene  eller  til kombiinstrumentet viser et markering (5) ved ønsket maks.-hastighet.
  - > Fartsbegrenseren er deretter aktiv, og valgt makshastighet er lagret i minnet.

## Når bilen står stille

1. Trykk på knappen  på rattet for å slå på fartsbegrenseren.
2. Bla med -knappen til displayet i kombiinstrumentet viser et markering (5) ved ønsket maks.-hastighet.
  - > Fartsbegrenseren er deretter aktiv, og valgt makshastighet er lagret i minnet.

## Relatert informasjon

- Fartsbegrenser\* (s. 180)

## Fartsbegrenser\* - endre hastighet

### Endre lagret hastighet

Lagret makshastighet endres med kort eller langt trykk på rattknappen  eller .

For å justere +/- 5 km/t (+/- 5 mph):

- Bruk korte trykk - hvert trykk gir +/- 5 km/t (+/- 5 mph).

For å justere +/- 1 km/t (+/- 1 mph):

- Hold knappen inne, og slipp ved ønsket makshastighet.

Sist foretatte trykk lagres i minnet.

### Relatert informasjon

- Fartsbegrenser\* (s. 180)

## Fartsbegrener - midlertidig deaktivering og klarstilling\*

En fartsbegrener ((Speed Limiter)) kan oppfattes som en omvendt cruisekontroll. Føreren regulerer hastigheten med gasspedalen, men Fartsbegreneren hindrer at en forhåndsvalgt/innstilt hastighet overskrides ved en feil.

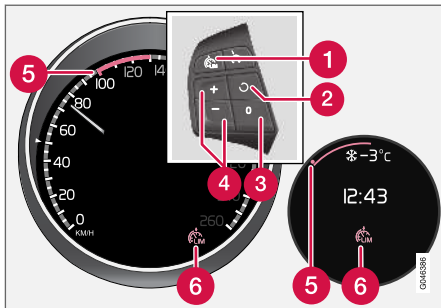

Bryterpanelet på rattet og digitalt eller analogt instrumentpanel.

- 1 Fartsbegrener - På/Av.
- 2 Beredskapstilstand opphører, og lagret hastighet gjenopptas.
- 3 Beredskapstilstand
- 4 Aktivere og justere makshastighet.
- 5 Valgt hastighet
- 6 Fartsbegrener aktiv

## Midlertidig deaktivering - beredskapstilstand

Deaktivere fartsbegreneren midlertidig og sette den i beredskapstilstand:

- Trykk på **0**.
  - > Markeringen (5) i kombiinstrumentet skifter farge fra GRØNT til HVITT (digitalt) eller HVITT til GRÅTT (analogt), og føreren kan midlertidig overskride den innstilte makshastigheten.

Fartsbegreneren gjenaktiveres med et trykk på **0**, og markeringen (5) skifter da farge fra HVITT til GRØNT (digitalt) eller GRÅTT til HVITT (analogt), og bilens makshastighet blir igjen begrenset.

## Midlertidig deaktivering med gasspedalen

Fartsbegreneren kan også settes i beredskapstilstand med gasspedalen, f.eks. for å kunne akselerere bilen raskt ut av en situasjon:

- Trykk gasspedalen helt inn.
  - > Kombiinstrumentet viser lagret makshastighet med en farget markering (5) og føreren kan midlertidig overskride den innstilte makshastigheten - markeringen (5) skifter farge fra GRØNT til HVITT (digitalt) eller HVITT til GRÅTT (analogt).

Fartsbegreneren gjenaktiveres automatisk etter at gasspedalen er sluppet og bilens hastighet bremses ned under valgt/lagret makshastighet - markeringen (5) skifter farge fra HVITT til GRØNT (digitalt) eller GRÅTT til HVITT (analogt) og bilens makshastighet er igjen begrenset.

## Relatert informasjon



- Fartsbegrener\* (s. 180)

## Fartsbegrener\* - alarm ved overskredet hastighet

En fartsbegrener ((Speed Limiter)) kan oppfattes som en omvendt cruisekontroll. Føreren regulerer hastigheten med gasspedalen, men Fartsbegreneren hindrer at en forhåndsvalgt/innstilt hastighet overskrides ved en feil.

På bratte veier kan motorbremseeffekten fra fartsbegreneren være utilstrekkelig, og den valgte maks.-hastigheten overskrides. Føreren gjøres oppmerksom på dette med et lydsignal. Signalet er aktivt til føreren har bremsset ned farten til under den valgte maks.-hastigheten.

### **i** NBI

Alarmen aktiveres først etter 5 sekunder hvis hastigheten er overskredet med minst 3 km/t (ca 2 mph) forutsatt at ikke knappen  eller  har blitt trykt i løpet av de siste 30 sekundene.



## Relatert informasjon

- Fartsbegrener\* (s. 180)

## Fartsbegrener\* - slå av

En fartsbegrener ((Speed Limiter)) kan oppfattes som en omvendt cruisekontroll. Føreren regulerer hastigheten med gasspedalen, men Fartsbegreneren hindrer at en forhåndsvalgt/innstilt hastighet overskrides ved en feil.

Slå av fartsbegreneren:

- Trykk på knappen  på rattet.
  - > Kombiinstrumentets (s. 180) symbol for fartsbegrener og markeringen for innstilt hastighet slukkes. Den valgte og lagrede hastigheten slettes fra minnet, og kan ikke gjenopptas med -knappen.

Føreren kan deretter velge hastighet med gasspedalen uten begrensning.

## Relatert informasjon

- Fartsbegrener\* (s. 180)

## Cruise control\*

Cruisekontrollen (CC – Cruise Control) hjelper føreren å holde en jevn hastighet, noe som gir en mer avkoblende kjøreepplevelse på motorveier og lange, rette landeveier med jevn trafikkflyt.

## Oversikt

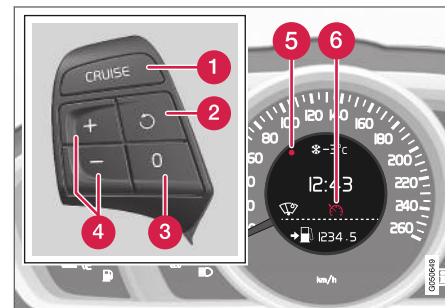

Knappene på rattet og i kombiinstrumentet i bil uten fartsbegrener<sup>2</sup>.

<sup>2</sup> Volvo-forhandlerne har oppdatert informasjon om hva som gjelder for de forskjellige markedene.

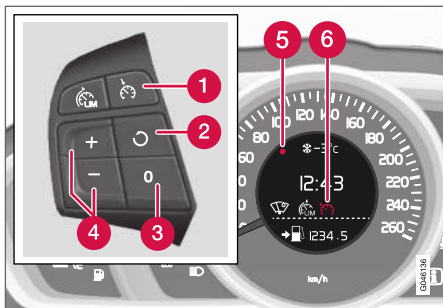

Knappene på rattet og i kombiinstrumentet i bil med fartsbegrenser<sup>2</sup>.

- 1 Cruisekontroll - på/av.
- 2 Beredskapstilstand opphører, og lagret hastighet gjenoppas.
- 3 Beredskapstilstand
- 4 Aktivere og justere hastighet.
- 5 Valgt hastighet (GRÅ = klarstilling).
- 6 Fartsholder aktiv - HVITT symbol (GRÅTT = klarstilling).

**⚠ ADVARSEL**

Føreren må alltid være oppmerksom på trafikkforholdene og gripe inn når cruisekontrollen ikke holder egnet hastighet og/eller avstand.

Det er alltid førerens ansvar å kjøre bilen trygt og sikkert.

**Relatert informasjon**

- Fartsholder\* - håndtere hastighet (s. 184)
- Fartsholderen\* - midlertidig deaktivering og klarstilling (s. 186)
- Fartsholder\* - gjenoppta innstilt hastighet (s. 187)
- Fartsholder\* - slå av (s. 188)
- Adaptiv cruisekontroll (ACC)\* (s. 192)

**Fartsholder\* - håndtere hastighet**

Det er mulig å aktivere, stille inn samt endre lagret hastighet.

**Aktivere og innstille hastighet**

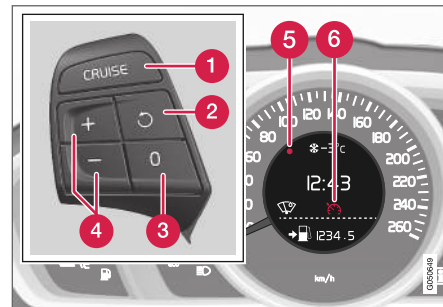

Knappene på rattet og displayet i bil uten fartsbegrenser<sup>3</sup>.

<sup>2</sup> Volvo-forhandlerne har oppdatert informasjon om hva som gjelder for de forskjellige markedene.

<sup>3</sup> Volvo-forhandlerne har oppdatert informasjon om hva som gjelder for de forskjellige markedene.

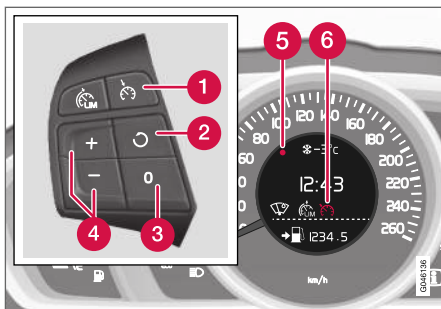



Knappene på rattet og displayet i bil med fartsbegrensers<sup>3</sup>.

#### For å starte cruisekontrollen:

- Trykk på rattknappen **CRUISE** (utan Fartsbegrensers) eller  (med Fartsbegrensers).
- > Cruisekontrollens symbol (6) i kombiinstrumentet tennes - Cruisekontrollen er i klarstilling.



#### Aktivere cruisekontrollen:

- Ved ønsket hastighet trykker du på rattknappen  eller .
- > Aktuell hastighet lagres i minnet, og kombiinstrumentets markering (5) tennes ved den valgte hastigheten og symbol (6) skifter fra GRÅTT til HVITT - bilen følger deretter den lagrede hastigheten.

#### **NBI**

Cruisekontrollen kan ikke kobles inn ved hastigheter under 30 km/t (20 mph).

#### Endre lagret hastighet

Lagret hastighet endres med kort eller langt trykk på rattknappen  eller .

For å justere +/- 5 km/t (+/- 5 mph):

- Bruk korte trykk - hvert trykk gir +/- 5 km/t (+/- 5 mph).

For å justere +/- 1 km/t (+/- 1 mph):

- Hold knappen inne, og slipp ved ønsket hastighet.

Sist foretatte trykk lagres i minnet.

Hvis farten økes med gasspedalen før trykk på -knappen, er det bilens aktuelle hastighet ved knappetrykket som lagres.

En midlertidig fartsøkning med gasspedalen, f.eks. ved forbi kjøring, påvirker ikke innstillingen av cruisekontrollen. Bilen går tilbake til sist lagret hastighet når gasspedalen slippes.

#### **NBI**

Hvis noen av knappene til cruisekontrollen holdes inne i flere minutter, blokkeres den og stenges av. For å kunne gjenaktivere cruisekontrollen må bilen stanses og motoren startes på nytt.

#### Relatert informasjon

- Cruise control\* (s. 183)

<sup>3</sup> Volvo-forhandlerne har oppdatert informasjon om hva som gjelder for de forskjellige markedene.

## Fartsholderen\* - midlertidig deaktivering og klarstilling

Funksjonen kan deaktiveres midlertidig og stilles til klarstilling.

### Midlertidig deaktivering - beredskapstilstand

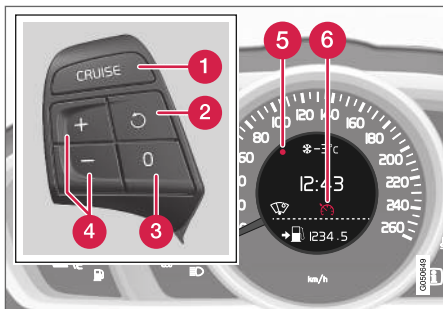

Knappene på rattet og displayet i bil **uten** fartsbegrenser<sup>4</sup>.

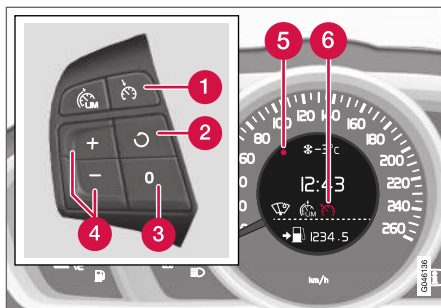

Knappene på rattet og displayet i bil **med** fartsbegrenser<sup>4</sup>.

For å koble ut cruisekontrollen midlertidig og sette den i beredskapsstilling:

- Trykk på **[0]**.
- > Kombiinstrumentets markering (5) og symbol (6) skifter farge fra HVITT til GRÅTT - Cruisekontrollen er midlertidig utkoblet.

### Beredskapstilstand på grunn av førerinngrep

Cruisekontrollen kobles midlertidig ut, og settes automatisk i klarstilling hvis:

- kjørebremsen brukes
- clutchpedalen er trykt inn i mer enn 1 minutt<sup>5</sup>

- girspaken/-velgeren føres til **N**-stilling
- føreren holder høyere hastighet enn den lagrede i mer enn 1 minutt.

Deretter må føreren selv regulere hastigheten.

En midlertidig fartsøkning med gasspedalen, f.eks. ved forbi kjøring, påvirker ikke innstillingen. Bilen går tilbake til sist lagret hastighet når gasspedalen slippes.

### Automatisk beredskapstilstand

Cruisekontrollen kobles midlertidig ut, og settes i beredskapstilstand hvis:

- hjulene mister vegrepet
- turtallet er for lavt/høyt
- hastigheten synker under ca. 30 km/t (20 mph).

Deretter må føreren selv regulere hastigheten.

### Relatert informasjon

- Cruise control\* (s. 183)
- Fartsholder\* - håndtere hastighet (s. 184)
- Fartsholder\* - gjenoppta innstilt hastighet (s. 187)
- Fartsholder\* - slå av (s. 188)

<sup>4</sup> Volvo-forhandlerne har oppdatert informasjon om hva som gjelder for de forskjellige markedene.

<sup>5</sup> Frikobling og valg av høyere eller lavere gir medfører ikke beredskapsstilling.



## Fartsholder\* - gjenoppta innstilt hastighet

Fartsholderen (s. 183) (CC – Cruise Control) hjelper føreren å holde jevn hastighet.

Etter midlertidig deaktivering og klarstilling (s. 186) er det mulig å gjenoppta innstilt hastighet.

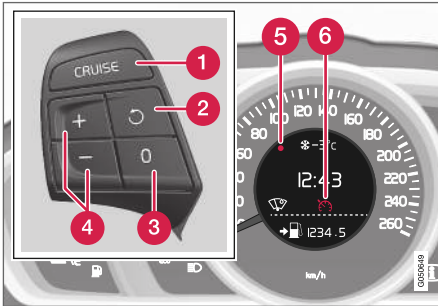

Knappene på rattet og displayet i bil **uten** fartsbegrenser<sup>6</sup>.

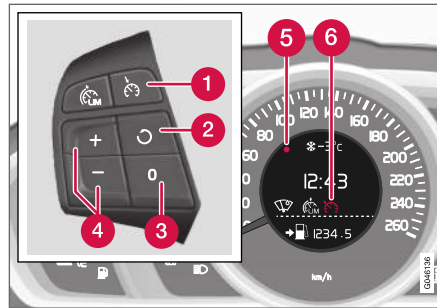

Knappene på rattet og displayet i bil **med** fartsbegrenser<sup>6</sup>.

For å gjenaktivere fartsholderen fra klarstilling:

- Trykk på knappen  på rattet.
- > Kombiinstrumentets markering (5) og symbol (6) skifter farge fra GRÅTT til HVITT - bilen følger deretter den sist lagrede hastigheten.

### **NBI**

Etter at hastigheten er gjenopptatt med , kan det skje en markant fartsøkning.

### Relatert informasjon

- Cruise control\* (s. 183)
- Fartsholder\* - håndtere hastighet (s. 184)

<sup>6</sup> Volvo-forhandlerne har oppdatert informasjon om hva som gjelder for de forskjellige markedene.

## Fartsholder\* - slå av

Her får du en beskrivelse av hvordan denslås av.

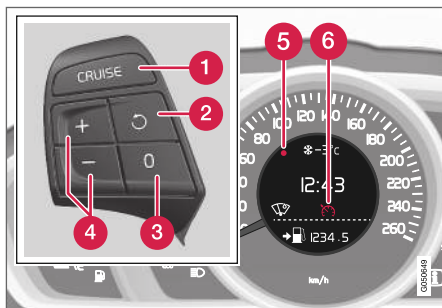

Knappene på rattet og displayet i bil **uten** fartsbegrensing<sup>7</sup>.

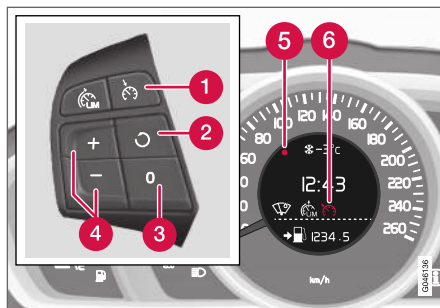

Knappene på rattet og displayet i bil **med** fartsbegrensing<sup>7</sup>.

Cruisekontrollen slås av med tasten (1) på rattet, eller ved å slå av motoren. Den lagrede hastigheten slettes fra minnet, og kan ikke gjenopptas med -knappen.

### Relatert informasjon

- Cruise control\* (s. 183)
- Fartsholder\* - håndtere hastighet (s. 184)
- Fartsholderen\* - midlertidig deaktivering og klarstilling (s. 186)
- Fartsholder\* - gjenoppta innstilt hastighet (s. 187)

## Avstandsvarsling\*

Funksjonen Avstandsvarsling (Distance Alert) varslers føreren hvis tidsavstanden til forankjørende kjøretøy blir for kort.

Avstandsvarslingen er aktiv i hastigheter over 30 km/t (20 mph), og reagerer bare for kjøretøy som kjører foran din egen bil, i samme retning. For møtende, saktegående eller stillestående kjøretøyer gis ingen avstandsinformasjon.

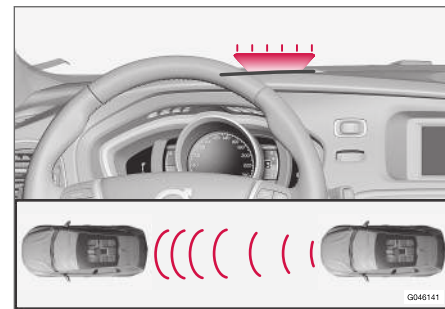

Oransje varsellys<sup>8</sup>.

En oransje varsellyslampe i frontruten lyser fast hvis avstanden til forankjørende kjøretøy er kortere enn den innstilte tidsavstanden.

<sup>7</sup> Volvo-forhandlerne har oppdatert informasjon om hva som gjelder for de forskjellige markedene.

<sup>8</sup> Obs! Bildet er skjematisk. Detaljer kan avvike avhengig av bilmodellen.

**i NBI**

Avstandsvarslingen er deaktivert så lenge adaptiv cruisekontroll er aktiv.

**⚠ ADVARSEL**

Avstandsvarslingen reagerer bare hvis avstanden til kjøretøyet foran er kortere enn den forhåndsinnstilte verdien. Det egne kjøretøyet hastighet påvirkes ikke.

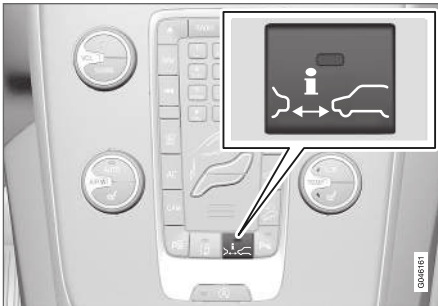
**Fremgangsmåte**

Trykk på knappen i midtkonsollen for å slå funksjonen på eller av. Et lys i knappen forteller at funksjonen er på.

Enkelte kombinasjoner av tilleggsutstyr gir ingen ledig plass til en knapp i midtkonsollen. Da håndteres funksjonen i bilens menysystem **MY CAR**

(s. 108) - der søker du frem funksjonen **Avstandsadvarelse**.

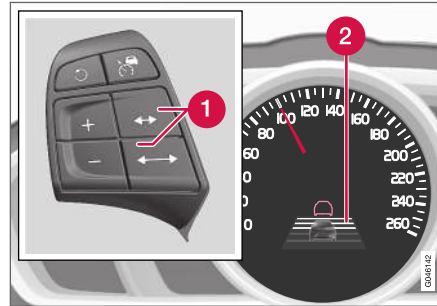
**Stille inn tidsavstand**

Brytere og symboler for tidsavstand.

- 1** Tidsavstand - øke/ redusere.
- 2** Tidsavstand - På.

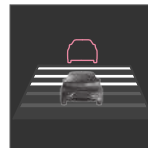

Ulike tidsavstander til kjøretøy foran kan velges, og vises på kombiinstrumentet som 1-5 vannrette streker - jo flere streker, jo større tidsavstand. Én strek tilsvarer ca. 1 sekund til forankjørende kjøretøy,

5 streker ca. 3 sekunder.

Samme symbol vises også når Adaptiv cruisekontroll (s. 192) er aktivert.

**i NBI**

Jo høyere hastighet, jo lengre blir avstanden regnet i meter, for en gitt avstand i tid.

Den innstilte tidsavstanden brukes også av funksjonen Adaptiv fartsholder (s. 193).

Bruk bare tidsavstander som er tillatt etter landets trafikkregler.

**Relatert informasjon**

- Avstandsvarsel\* - begrensninger (s. 190)
- Avstandsvarsel\* - symboler og meldinger (s. 191)

## Avstandsvarsel\* - begrensninger

Denne funksjonen bruker samme radarføler som den adaptive cruisekontrollen (s. 192) og Kollisjonsvarsleren med automatisk bremsing (s. 218), har visse begrensninger.

<b>i NBI</b>
Sterkt sollys, reflekser eller kraftige lysvariasjoner samt bruk av solbriller kan føre til at varsellyset i frontruten ikke synes.
Dårlig vær eller svingete veier kan påvirke radarfølerens muligheter for å oppdage kjøretøyer foran bilen.
Kjøretøyenes størrelse kan også påvirke muligheten for å oppdage f.eks. motorsykler. Dette kan bety at varsellampen tennes på kortere avstand enn verdien som er stilt inn, eller at varselet uteblir midlertidig.
Svært høye hastigheter kan også føre til at lampen tennes på kortere avstand enn den innstilte verdien, forid følerens rekkevidde er begrenset.



Se Radarsensor - begrensninger (s. 205) og Kollisjonsvarsler\* - håndtering (s. 222) for mer informasjon om begrensningene til radarføleren.

## Relatert informasjon

- Avstandsvarsling\* (s. 188)
- Avstandsvarsel\* - symboler og meldinger (s. 191)

## Avstandsvarsel\* - symboler og meldinger

Funksjonen har visse symboler og meldinger som kan vises i kombiinstrumentet hvis funksjonen er nedsatt på grunn av begrensningene (s. 190).

Symbol <sup>A</sup>	Melding	Betydning
	<b>Radar blokkert Se håndbok</b>	<p>Avstandsvarslingen er midlertidig ute av funksjon.</p> <p>Radarføleren (s. 205) er blokkert og kan ikke registrere andre kjøretøy. For eksempel i kraftig regnvær, eller hvis det har samlet seg snøslaps foran radarføleren.</p> <p>For informasjon, se Radarsensor - begrensninger (s. 205).</p>
	<b>Kollisjonsvarsel Service påkrevd</b>	<p>Avstandsvarsling og kollisjonsvarsler med autobrems (s. 223) er helt eller delvis ute av funksjon.</p> <p>Oppsøk verksted hvis meldingen blir stående - et autorisert Volvo-verksted anbefales.</p>

<sup>A</sup> Symbolene er skjematiske.

## Adaptiv cruisekontroll (ACC)\*

Den adaptive cruisekontrollen (ACC – Adaptive Cruise Control) hjelper føreren å holde en jevn hastighet sammen med forvalgt tidsintervall til forankjørende kjøretøy.

Den adaptive konstantfartsholderen gir en mer avslappende kjøreopplevelse på lange turer på motorveier og på lange, rette landeveier med jevn trafikkflyt.

Føreren stiller inn ønsket hastighet (s. 195) og tidsintervall til bilen foran. Når radarføleren oppdager et langsommere kjøretøy foran bilen, tilpasses hastigheten automatisk til dette. Når veien er fri går bilen tilbake til valgt hastighet.

Hvis den adaptive fartsholderen er slått av eller satt i beredskapsstilling og bilen kommer for nær kjøretøyet foran, advares i stedet føreren av et avstandsvarsel (s. 188) føreren om den korte avstanden.

### ADVARSEL

Føreren må alltid være oppmerksom på trafikkforholdene og gripe inn når den adaptive cruise control'en ikke holder egnet hastighet eller avstand.

Den adaptive cruise control'en kan ikke håndtere alle trafikk-, vær- og veiforhold.

Les alle avsnitt om den Adaptive cruisekontrollen i førerveiledningen for å finne ut om disse begrensninger, hva føreren bør være bevisst på før den brukes.

Føreren er alltid ansvarlig for at det holdes riktig avstand og hastighet, også når den adaptive cruise control'en brukes.

### VIKTIG

Vedlikehold av komponentene i den adaptive cruisekontrollen må bare utføres på verksted – et autorisert Volvo-verksted anbefales.

- Adaptiv fartsholder\* - stille inn tidsavstand (s. 196)
- Adaptiv fartsholder\* - midlertidig deaktivering og klarstilling (s. 197)
- Adaptiv fartsholder\* - kjøre forbi et annet kjøretøy (s. 198)
- Adaptiv fartsholder\* - slå av (s. 198)
- Adaptiv cruisekontroll\* - køassistanse (s. 199)
- Adaptiv fartsholder\* - skifte fartsholderfunksjonalitet (s. 200)
- Radarføler (s. 205)
- Radarsensor - begrensninger (s. 205)
- Adaptiv fartsholder\* - feilsøking og tiltak (s. 202)
- Adaptiv fartsholder\* - symboler og meldinger (s. 203)

## Automatgir

Biler med automatgir har utvidede funksjoner med den adaptive cruisekontrollens funksjonKøassistanse (s. 199).

## Relatert informasjon

- Adaptiv fartsholder\* - funksjon (s. 193)
- Adaptiv cruisekontroll\* - oversikt (s. 194)
- Adaptiv fartsholder\* - håndtere hastighet (s. 195)

## Adaptiv fartsholder\* - funksjon

Den adaptive cruisekontrollen består av en fartsholder og en samvirkende avstandsholder.

### Funksjonsoversikt

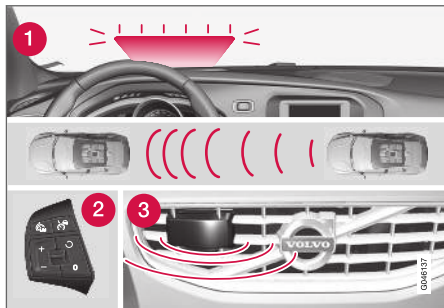

Funksjonsoversikt<sup>9</sup>.

- 1 Varsellampe, føreren må bremse
- 2 Bryterpanelet i rattet (s. 82)
- 3 Radarføler (s. 205)

Den adaptive cruisekontrollen består av en fartsholder og en samvirkende avstandsholder.

### ⚠ ADVARSEL

Den adaptive cruisekontrollen er ikke et system som skal avverge kollisjoner. Hvis systemet ikke oppdager et kjøretøy foran, må føreren gripe inn.

Den adaptive cruisekontrollen bremser ikke for mennesker eller dyr, og ikke for små kjøretøy, for eksempel sykler og motorsykler. Heller ikke for kjøretøy eller andre ting som kommer imot, beveger seg sakte eller står stille.

Ikke bruk den adaptive cruisekontrollen for eksempel i bytrafikk, tett trafikk, veikryss, isføre, mye vann eller søle i veibanen, kraftig regn eller snøvær, dårlig sikt, svingete veier eller på- og avkjøringer på motorvei.

Avstanden til den forankjørende måles i hovedsak med en radarføler. Cruisekontrollen regulerer hastigheten ved gassing og bremsing. Det er normalt at bremsene gir fra seg en svak lyd når den adaptive cruisekontrollen bruker dem.

### ⚠ ADVARSEL

Bremsepedalen beveger seg når den adaptive cruisekontrollen bremser. Ikke hvil foten på bremsepedalen, da kan den bli klemt.

Den adaptive cruisekontrollen prøver å følge kjøretøyet foran i samme fil, ved en tidsavstand

(s. 196) som er innstilt av føreren. Hvis radarføleren ikke ser noe forankjørende kjøretøy, vil bilen i stedet holde den hastigheten føreren har stilt inn og lagret. Dette skjer også hvis kjøretøyet foran overskrider den lagrede hastigheten.

Den adaptive cruisekontrollen prøver å regulere hastigheten mykt. I situasjoner som krever hurtig oppbremsing, må føreren bremse selv. Dette gjelder ved store hastighetsforskjeller, eller hvis bilen foran bremser kraftig. På grunn av begrensninger i radarføleren (s. 205) kan en oppbremsing komme uventet eller utebli.

Den adaptive cruisekontrollen kan aktiveres til å følge et annet kjøretøy i hastigheter fra 30 km/t<sup>10</sup> (20 mph) opp til 200 km/t (125 mph). Hvis hastigheten synker under 30 km/t (20 mph) eller hvis motorturtallet blir for lavt, stilles cruisekontrollen til klarstilling, der automatisk bremsing opphører - føreren må da ta over selv for å holde trygg avstand til forankjørende kjøretøy.

### Varsellampe, føreren må bremse

Den adaptive cruisekontrollen har en bremseevne som tilsvarer ca. 40 % av bilens bremsekapasitet.

<sup>9</sup> Obs! Bildet er skjematisk. Detaljer kan avvike avhengig av bilmodellen.

<sup>10</sup> Køassistanse (s. 199) i biler med automatgir kan takle intervallet 0-200 km/t (0-125 mph).

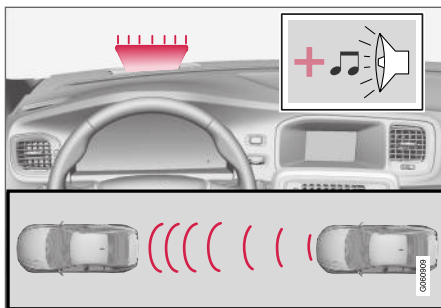

Audiovisuelt varselsignal ved kollisjonsfare<sup>11</sup>.

Hvis bilen må bremse kraftigere enn den adaptive cruisekontrollen klarer, og føreren ikke bremser, bruker kollisjonsvarslersens (s. 218) varsellampe og varsellydfor å gjøre føreren oppmerksom på at hun må gripe inn straks.

**i NBI**

Det kan være vanskelig å se varsellampen i sterk sol eller med solbriller.

**⚠ ADVARSEL**

Den adaptive cruisekontrollen varsler bare om kjøretøyer som radarføleren har oppdaget. Derfor kan varslingen utebli eller forsinkes. Ikke vent på varsel, bremns når det trengs.

**Bratte veier og/eller tung last**

Vær oppmerksom på at den adaptive cruisekontrollen først og fremst er ment for bruk ved kjøring på flate veier. Den kan ha vanskelig for å holde riktig avstand til kjøretøyet foran ved kjøring i bratte nedoverbakker, med tung last eller med tilhenger. Vær i så fall ekstra oppmerksom og klar til å bremse.

**Relatert informasjon**

- Adaptiv cruisekontroll (ACC)\* (s. 192)
- Adaptiv cruisekontroll\* - oversikt (s. 194)
- Cruise control\* (s. 183)

**Adaptiv cruisekontroll\* - oversikt**

Bruken av den adaptive cruisekontrollen (s. 192) og rattbryterne er avhengig av om bilen har fartsbegrenser (s. 180)<sup>12</sup> eller ikke.

**Adaptiv cruisekontroll med fartsbegrenser**

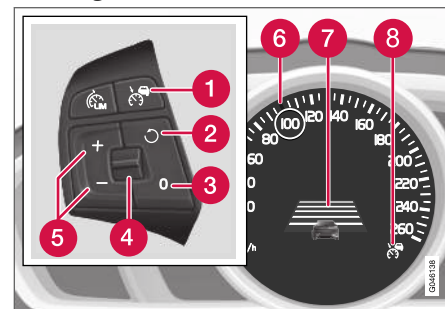

- 1 Cruisekontroll - på/av.
- 2 Beredskapstilstand opphører, og lagret hastighet gjenoptas.
- 3 Beredskapstilstand
- 4 Tidsavstand - øke/reducere.
- 5 Aktivere og justere hastighet.
- 6
- 7
- 8

<sup>11</sup> Obs! Bildet er skjematisk. Detaljer kan variere avhengig av bilmodellen.

<sup>12</sup> Volvo-forhandlerne har oppdatert informasjon om hva som gjelder for de forskjellige markedene.



- 6 Grønn markering ved lagret hastighet (HVIT = klarstilling).
- 7 Tidsavstand
- 8 ACC er aktiv når symbolet er GRØNT (HVITT = klarstilling).

### Adaptiv cruisekontroll uten fartsbegrenser

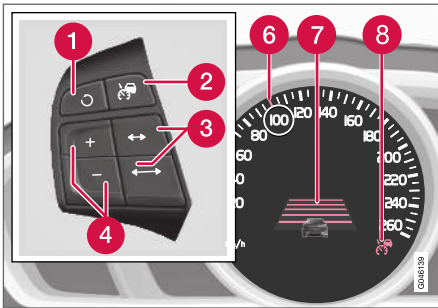

- 1 Beredskapstilstand opphører, og lagret hastighet gjenopptas.
- 2 Cruisekontroll - på/av eller beredskapstilstand.
- 3 Tidsavstand - øke/ redusere.
- 4 Aktivere og justere hastighet.
- 5 (Brukes ikke)
- 6 Grønn markering ved lagret hastighet (HVIT = klarstilling).

- 7 Tidsavstand
- 8 ACC er aktiv når symbolet er GRØNT (HVITT = klarstilling).

### Relatert informasjon

- Adaptiv cruisekontroll (ACC)\* (s. 192)
- Adaptiv fartsholder\* - håndtere hastighet (s. 195)
- Adaptiv fartsholder\* - stille inn tidsavstand (s. 196)
- Adaptiv fartsholder\* - midlertidig deaktivering og klarstilling (s. 197)
- Cruise control\* (s. 183)

## Adaptiv fartsholder\* - håndtere hastighet

### For å starte ACC:

- Trykk på rattknappen - et lignende HVITT symbol tennes på kombiinstrumentet (8), noe som viser at den adaptive cruisekontrollen er i klarstilling (s. 197).

### Aktivere ACC:

- Ved ønsket hastighet trykker du på rattknappen eller .
- > Aktuell hastighet lagres i minnet. Kombiinstrumentet viser et forstørrelsesglass (6) rundt den lagrede hastigheten noen sekunder, og markeringen skifter fra HVITT til GRØNT.



Når dette symbolet skifter farge fra HVITT til GRØNT, er ACC aktiv og bilen holder lagret hastighet.





Kun når symbolet viser bilde av et annet kjøretøy reguleres **avstanden** til forankjørende kjøretøy av ACC.



Samtidig markeres et hastighetsområde:

- den høyere hastigheten med GRØNN markering er den forprogrammerte hastigheten
- den lavere hastigheten er det forankjørende kjøretøyets hastighet.

### Endre lagret hastighet

Lagret hastighet endres med kort eller langt trykk på rattknappen  eller .

For å justere +/- 5 km/t (+/- 5 mph):

- Bruk korte trykk - hvert trykk gir +/- 5 km/t (+/- 5 mph).

For å justere +/- 1 km/t (+/- 1 mph):

- Hold knappen inne, og slipp ved ønsket hastighet.

Sist foretatte trykk lagres i minnet.

Hvis farten økes med gasspedalen før trykk på -knappen, er det bilens aktuelle hastighet ved knappetrykket som lagres.

En midlertidig fartsøkning med gasspedalen, f.eks. ved forbikjøring, påvirker ikke innstillingen. Bilens går tilbake til sist lagret hastighet når gasspedalen slippes.

 **NBI**

Hvis noen av knappene til den adaptive cruisekontrollen holdes inne i flere minutter, blokeres funksjonen og stenges av. For å kunne gjenaktivere den må bilen stanses og motoren startes på nytt.

I noen situasjoner kan den ikke gjenaktiveres - da viser kombiinstrumentet (s. 203)

**Adaptiv cruisekontroll ikke tilgjengelig.**

### Relatert informasjon

- Adaptiv cruisekontroll (ACC)\* (s. 192)
- Adaptiv cruisekontroll\* - oversikt (s. 194)
- Cruise control\* (s. 183)

## Adaptiv fartsholder\* - stille inn tidsavstand

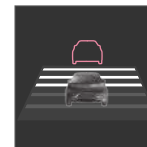

Ulike tidsavstander til kjøretøy foran kan velges, og vises på kombiinstrumentet som 1-5 vannrette streker - jo flere streker, jo større tidsavstand. En strek tilsvarer ca. 1 sekund til forankjørende kjøretøy,

5 streker ca. 3 sekunder.

Stille inn/endre tidsavstanden:

- Drei på tommelhjulet (eller bruk knappene / for bil uten fartsbegrenser).

I liten fart, når avstandene blir korte, øker den adaptive cruisekontrollen tidsavstanden noe.

For å kunne følge en forankjørende bil på en myk og behagelig måte, tillater cruisekontrollen at tidsavstanden kan variere betydelig i enkelte situasjoner.

Vær oppmerksom på at en kort tidsavstand gir føreren lite tid å reagere på hvis det skjer noe uforutsett i trafikken.

Samme symbol vises også når avstandsvarsling (s. 188) er aktivert.

**i NBI**

Bruk bare tidsavstander som er tillatt etter landets trafikkregler.

Hvis den adaptive cruisekontrollen ikke later til å reagere når den aktiveres, kan det komme av at tidsavstanden til forankjørende kjøretøy hindrer fartsøkning.

Jo høyere hastighet, jo lengre blir avstanden regnet i meter, for en gitt avstand i tid.

Les mer om hvordan hastigheten håndteres (s. 195).

**Relatert informasjon**

- Adaptiv cruisekontroll (ACC)\* (s. 192)
- Adaptiv cruisekontroll\* - oversikt (s. 194)
- Cruise control\* (s. 183)

**Adaptiv fartsholder\* - midlertidig deaktivering og klarstilling**

Den adaptive cruisekontrollen kan midlertidig deaktiveres og settes i klarstilling.

**Midlertidig deaktivering/klarstilling med fartsbegrener**

For å koble ut den adaptive cruisekontrollen midlertidig og sette den i beredskapsstilling:

- Trykk på knappen  på rattet



Dette symbolet og lagret hastighetsmarkering skifter da farge fra GRØNT til HVITT.

**Midlertidig deaktivering/klarstilling uten fartsbegrener**

For å koble ut den adaptive cruisekontrollen midlertidig og sette den i beredskapsstilling:

- Trykk på knappen  på rattet

**Beredskapstilstand på grunn av førerinngrep**

Den adaptive cruisekontrollen kobles midlertidig ut, og settes automatisk i klarstilling hvis:

- kjørebremesen brukes
- clutchpedalen er trykt inn i mer enn 1 minutt<sup>13</sup>
- girvelgeren settes i **N**-stilling (automatgir)

- føreren holder høyere hastighet enn den lagrede i mer enn 1 minutt.

Deretter må føreren selv regulere hastigheten.

En midlertidig fartsøkning med gasspedalen, f.eks. ved forbi kjøring, påvirker ikke innstillingen. Bilen går tilbake til sist lagret hastighet når gasspedalen slippes.

Du finner er informasjon i avsnittene Håndtere hastighet (s. 195) og Kjøre forbi andre kjøretøyer (s. 198).

**Automatisk beredskapstilstand**

Den adaptive cruisekontrollen er avhengig av andre systemer, f.eks. stabilitetssystemet ESC (s. 176). Hvis noen av disse systemene slutter å fungere, slås den adaptive cruisekontrollen av automatisk.

Ved automatisk deaktivering lyder et signal, og meldingen **Adaptiv cruisekontroll avbrutt** vises i kombiinstrumentet. Føreren må da gripe inn og selv tilpasse hastighet og avstand til kjøretøyet foran.

En automatisk deaktivering kan komme av at:

- føreren åpner døren
- føreren tar av seg beltet
- turtallet er for lavt/høyt



<sup>13</sup> Frikobling og valg av høyere eller lavere gir medfører ikke beredskapsstilling.

- hastigheten har sunket under ca. 30 km/t<sup>14</sup> (20 mph)
- hjulene mister veigrepet
- bremsetemperaturen er for høy
- radarføleren er dekket av f. eks. våt snø eller kraftig regn som hindrer radarbølgene.

Du finner mer informasjon om symboler, meldinger og hva de betyr i avsnittet Symboler og meldinger i displayet (s. 203).

### Gjenoppta innstilt hastighet

Adaptiv cruisekontroll i klarstilling aktiveres igjen ved et trykk på rattknapp . Hastigheten settes da til den sist lagrede.

 <b>NBI</b>
Etter at hastigheten er gjenopptatt med  , kan det skje en markant fartsøkning.

### Relatert informasjon

- Adaptiv cruisekontroll (ACC)\* (s. 192)
- Adaptiv cruisekontroll\* - oversikt (s. 194)
- Cruise control\* (s. 183)

### Adaptiv fartsholder\* - kjøre forbi et annet kjøretøy

ACC kan også være til hjelp ved omkjøring.

Når bilen følger et annet kjøretøy og føreren markerer en forestående forbikjøring med retningsviseren<sup>15</sup>, hjelper den adaptive cruisekontrollen gjennom å kortvarig aksellerere bilen mot forankjørende kjøretøy.

Funksjonen er aktiv i hastigheter over 70 km/t (43 mph).

Les mer om de forskjellige tidsavstandene (s. 196) til forankjørende kjøretøy.

Les mer om hvordan du håndterer hastigheten (s. 195).

### ADVARSEL

Vær oppmerksom på at denne funksjonen kan aktiveres ved flere situasjoner, i tillegg til ved forbikjøring, f.eks. når retningsviseren blir brukt til å markere filbytte eller ved avkjøring til annen vei - bilen vil da aksellerere en kort stund.

### Relatert informasjon

- Adaptiv cruisekontroll (ACC)\* (s. 192)
- Adaptiv cruisekontroll\* - oversikt (s. 194)
- Cruise control\* (s. 183)

### Adaptiv fartsholder\* - slå av

#### Bryterpanel med fartsbegrener

Den adaptive cruisekontrollen slås av med et

kort trykk på rattknappen . Den innstilte hastigheten slettes og kan ikke gjenopptas med -knappen.

#### Knapper uten hastighetsbegrener

Med et kort trykk på rattknapp  stilles den adaptive cruisekontrollen i klarstilling. Med ytterligere et kort trykk slås den av. Den innstilte hastigheten slettes og kan ikke gjenopptas med -knappen.

### Relatert informasjon

- Adaptiv cruisekontroll (ACC)\* (s. 192)
- Adaptiv cruisekontroll\* - oversikt (s. 194)
- Cruise control\* (s. 183)

<sup>14</sup> Gjelder ikke biler med køassistent. De kan greie hastighet helt ned til stillestående.

<sup>15</sup> Kun ved venstreblink i venstre styrt bil, respektive blink til høyre i høyrestyrt bil.

## Adaptiv cruisekontroll\* - køassistanse

Køassistanse gir den adaptive cruisekontrollen økt funksjonalitet selv ved hastigheter lavere enn 30 km/t (20 mph).

I biler med automatgir er den adaptive cruisekontrollen komplettert med funksjonen Køassistanse (også kalt "Queue Assist").

Køassistanse har disse funksjonene:

- Økt hastighetsintervall – også ved lavere hastighet enn 30 km/t (20 mph) og ved stillstand
- Bytte mål
- Automatisk bremsing opphører ved stillstand

Merk at minste programmerbare hastighet for den adaptive cruisekontrollen er 30 km/t - (20 mph) selv om cruisekontrollen klarer å følge et annet kjøretøy ned til stillestående, er det **ikke** mulig å velge en lavere hastighet.

Les mer om hvordan du håndterer hastigheten (s. 192) og forskjellige tidsavstand til forankjørende kjøretøy (s. 196).

## Utvidet hastighetsintervall

### **i** NBI

For at det skal være mulig å aktivere cruise control'en, må førerdøren være lukket og førerens sikkerhetsbelte festet.

Med automatgir kan den adaptive cruisekontrollen følge et annet kjøretøy innen intervallet 0-200 km/t (0-125 mph).

### **i** NBI

For å kunne aktivere cruisekontrollen under 30 km/t (20 mph), kreves at det finnes et annet kjøretøy innen rimelig avstand foran bilen.

Ved korte stopp i forbindelse med kjøring i svært saktegående trafikk eller ved trafikklys gjenopp-tas kjøringen automatisk hvis ikke stoppen varer i mer enn ca. 3 sekunder –. Hvis det tar lengre tid før bilen foran begynner å rulle igjen, settes cruisekontrollen i klarstilling (s. 197) med automatisk bremsing. Føreren må deretter aktivere den igjen, på en av følgende måter:

- Trykk på knappen  på rattet ...eller...
- Trykk gasspedalen inn.

> Deretter fortsetter cruisekontrollen å følge kjøretøyet foran igjen.

### **i** NBI

Funksjonen Køassistanse kan holde bilen stille i høyst 4 minutter - deretter slipper bremsene.

Se mer informasjon i avsnittet om opphør av automatisk bremsing ved stillstand.

## Bytte mål

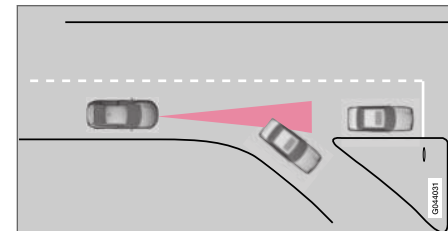

Hvis målkjøretøyet foran raskt kjører til side, kan det finnes stillestående trafikk foran.

Når den adaptive cruisekontrollen følger et annet kjøretøy i hastighet **lavere** enn 30 km/t (20 mph) og skifter mål fra et kjøretøy i bevegelse til et som står i ro, vil den cruisekontrollen bremse for det stillestående kjøretøyet.



## ⚠ ADVARSEL

Når den adaptive cruisekontrollen følger et annet kjøretøy i hastighet **over** 30 km/t (20 mph) og skifter mål fra et kjøretøy foran som er i bevegelse til et som står i ro, ignorerer den adaptive cruisekontrollen det stillestående kjøretøyet og velger i stedet den lagrede hastigheten.

- Føreren må selv gripe inn og bremse.

## Automatisk beredskapstilstand ved målbytte

Den adaptive cruisekontrollen kobles ut og settes i klarstilling:

- når hastigheten synker til under 5 km/t (5 mph) og cruisekontrollen er usikker på om målobjektet er et stillestående kjøretøy eller et annet objekt, for eksempel en fartsdemper.
- når hastigheten faller under 5 km/t (5 mph) og kjøretøyet foran svinger av, slik at cruisekontrollen ikke lenger har et kjøretøy å følge.

## Opphør av automatisk bremsing ved stillstand

I følgende situasjoner avbryter Køassistanse automatisk bremsing ved stillstand:

- føreren åpner døren
- føreren tar av seg beltet.

Det innebærer at bremsene slipper og bilen begynner å rulle - føreren må derfor gripe inn og selv bremse for å holde bilen.

## ⚠ VIKTIG

Køassistenten kan holde bilen stille i høyst 4 minutter - deretter slipper bremsene.

Føreren gjøres oppmerksom på dette i flere trinn med økende intensitet:

1. Lydalarm (pling) samt tekstmelding.
2. Blinkende varselampe i frontruten.
3. "Huggende" bremsing.

Du finner mer informasjon om symboler, meldinger og hva de betyr i avsnittet Symboler og meldinger i displayet (s. 203).

Køassistanse slipper bremsen og stilles i klarstilling også i disse situasjonene:

- føreren setter foten på bremsepedalen
- girvelgeren settes i **P**, **N** eller **R**
- føreren setter cruisekontrollen i beredskapsstilling
- parkeringsbremsen settes på.

## Relatert informasjon

- Adaptiv cruisekontroll (ACC)\* (s. 192)
- Adaptiv cruisekontroll\* - oversikt (s. 194)
- Cruise control\* (s. 183)

## Adaptiv fartsholder\* - skifte fartsholderfunksjonalitet

### Skifte fra ACC til CC

I kombiinstrumentet vises et symbol for aktiv cruisekontroll.

CC Cruise Control	ACC Adaptive Cruise Control
Cruise control	Adaptiv cruisekontroll

Med et knappetrykk kan den adaptive delen (avstandsholderen) i den adaptive cruisekontrollen (s. 192) deaktiveres, og da følger bilen kun den fastsatte/lagrede hastigheten.

- Trykk **lenge** på rattknappen - kombiinstrumentets symbol skifter fra til .
- > Dermed er cruisekontrollen CC aktivert.

## ⚠ ADVARSEL

Bilen bremses ikke lenger automatisk etter skifte fra ACC til CC - den følger kun fastsatt hastighet.

### Skift tilbake fra CC til ACC

Slå av cruisekontrollen (CC) med 1-2 trykk på -knappen. Neste gang systemet slås på, er det

den adaptive cruisekontrollen (ACC) som aktiveres.

### **Relatert informasjon**

- Adaptiv cruisekontroll (ACC)\* (s. 192)
- Adaptiv cruisekontroll\* - oversikt (s. 194)
- Adaptiv fartsholder\* - midlertidig deaktivering og klarstilling (s. 197)
- Cruise control\* (s. 183)

## Adaptiv fartsholder\* - feilsøking og tiltak

Hvis kombiinstrumentet viser meldingen **Radar blokkert** **Se håndbok**, innebærer det at den

adaptive cruisekontrollens radarføler (s. 205) ikke kan oppdage andre kjøretøyer foran bilen.

Denne meldingen viser at ikke heller funksjonene Avstandsvarsel (s. 188)) eller Kollisjonsvarsler med autobremning (s. 218) fungerer.

Følgende tabell viser eksempler på mulige årsaker til at meldingen vises, og hva en kan gjøre med det:

Årsak	Tiltak
Radaroverflaten i grillen er skitten eller dekket av is eller snø.	Rengjør radaroverflaten for skitt, is og snø.
Kraftig regn eller snø blokkerer radarsignalene.	Ikke noe å gjøre med det. Noen ganger fungerer radaren heller ikke i kraftig nedbør.
Vann eller snø virvles opp fra veibanen og stenger for radarsignalene.	Ikke noe å gjøre med det. Noen ganger fungerer ikke radaren ved våt eller snødekt veibane.
Radaroverflaten er rengjort, men meldingen er der fortsatt.	Vent og se. Det kan ta noen minutter før radaren oppdager at den ikke lenger er tildekket.

### Relatert informasjon





- Adaptiv cruisekontroll (ACC)\* (s. 192)
- Adaptiv cruisekontroll\* - oversikt (s. 194)
- Cruise control\* (s. 183)



## Adaptiv fartsholder\* - symboler og meldinger

eksempler - følg i tilfelle den anbefalingen som gis.

Av og til kan den adaptive cruisekontrollen vise et symbol og/eller en tekstmelding. Her er noen

Symbol <sup>A</sup>	Melding	Betydning
	Symbolet er HVITT	Den adaptive cruisekontrollen er stilt i klarstilling (s. 197).
	Symbolet er GRØNT	Bilen holder lagret hastighet.
		Standardcruisekontrollen er valgt manuelt.
	<b>Sett ESC til Normal for aktivering av cruise</b>	Den adaptive cruisekontrollen kan ikke aktiveres før <b>ESC</b> er i normalstilling - Stabilitetssystem (s. 176).
	<b>Adaptiv cruisekontroll avbrutt</b>	Den adaptive cruisekontrollen er slått av. Føreren må selv regulere hastigheten.
	<b>Adaptiv cruisekontroll ikke tilgjengelig</b>	Den adaptive cruisekontrollen kan ikke aktiveres. Dette kan blant annet komme av at: <ul style="list-style-type: none"> <li>• bremsetemperaturen er for høy</li> <li>• radarføleren er tildekket av for eksempel våt snø eller regn.</li> </ul> Du finner mer informasjon om feilsøking i avsnittet Feilsøking og tiltak (s. 202)
	<b>Radar blokkert Se håndbok</b>	Den adaptive cruisekontrollen er midlertidig ute av funksjon. <ul style="list-style-type: none"> <li>• Radarføleren er blokkert og kan ikke registrere andre kjøretøy. For eksempel i kraftig regnvær, eller hvis det har samlet seg snøslaps foran radarføleren.</li> </ul> Føreren kan da velge å skifte til ordinær cruisekontroll (s. 183) (CC) - en tekstmelding informerer om egnede alternativer.  Les mer om radarfølerens begrensninger (s. 205).





Symbol <sup>A</sup>	Melding	Betydning
	<b>Adaptiv cruisekontroll Service påkrevd</b>	Den adaptive cruisekontrollen er ute av funksjon. <ul style="list-style-type: none"> <li>● Kontakt et verksted. Vi anbefaler et autorisert Volvo-verksted.</li> </ul>
	<b>Trykk inn bremsen for holde å bilen + akustisk alarm + varsellys i frontruten + "huggende" oppbremsing<sup>B</sup></b>	Bilen står stille og den adaptive cruisekontrollen kommer til å slippe bremsen, og da vil bilen straks begynne å rulle. <ul style="list-style-type: none"> <li>● Føreren må bremse selv. Meldingen vedvarer og alarmen lyder til føreren trækker på bremsepedalen eller bruker gasspedalen.</li> </ul>
	<b>Under 30 km/t Ledebil nødvendig<sup>B</sup></b>	Vises ved forsøk på å aktivere den adaptive cruisekontrollen ved lavere hastighet enn 30 km/t (20 mph) uten et forankjørende kjøretøy innenfor aktiveringsavstand.

<sup>A</sup> Symbolene er skjematiske.

<sup>B</sup> Bare med Køassistanse.

### Relatert informasjon

- Adaptiv cruisekontroll (ACC)\* (s. 192)
- Adaptiv cruisekontroll\* - oversikt (s. 194)
- Cruise control\* (s. 183)

## Radarføler

Radarfølerens oppgave er å oppdage biler eller større kjøretøy i samme kjøretretning, i samme kjørefelt.

Radarsensoren brukes av følgende funksjoner:

- Avstandsvarsling\*
- Adaptiv cruisekontroll\*
- Kollisjonsvarsler med autobremser og fotgjengerbeskyttelse\*

### ! VIKTIG

Ved synlig skade på bilens grill eller ved mistanke om at radarsensoren kan være skadet:

- Kontakt et verksted - et autorisert Volvo-verksted anbefales.

Funksjonen kan helt eller delvis utebli - alternativt fungere feil - hvis grillen, radarsensoren eller konsollen er skadet eller har løst net.

Modifisering av radarføleren kan gjøre den ulovlig å bruke.

## Relatert informasjon

- Radarsensor - begrensninger (s. 205)
- Adaptiv cruisekontroll (ACC)\* (s. 192)
- Kollisjonsvarsler\* (s. 218)
- Avstandsvarsling\* (s. 188)

## Radarsensor - begrensninger

En radarføler (s. 205) har visse begrensninger, blant annet på grunn av det begrensede synsfeltet.

Den adaptive cruisekontrollens evne til å oppdage en forankjørende kjøretøy minsker kraftig hvis:

- forankjørende kjøretøys fart varierer kraftig fra eget kjøretøy
- radarsensoren blir blokkert - f.eks. ved kraftig regn eller dersom slaps eller andre gjenstander er samlet foran radarføleren.

### i NBI

Hold flaten foran radarføleren ren.

## Synsfelt

Radarføleren har et begrenset synsfelt. I enkelte situasjoner blir et annet kjøretøy ikke oppdaget, eller det blir oppdaget senere enn forventet.

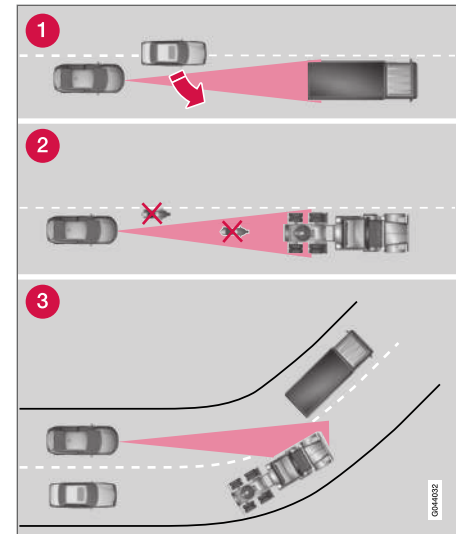

Synsfeltet til ACC.

- 1 Radarføleren kan iblant oppdage kjøretøy på kort avstand noe sent - for eksempel et kjøretøy som kjører inn mellom eget kjøretøy og et kjøretøy foran.
- 2 Små kjøretøyer, som motorsykler, eller kjøretøyer som ikke kjører midt i filen, blir kanskje ikke registrert.
- 3 I svinger kan radarføleren registrere feil kjøretøy eller miste et kjøretøy av syne.





**⚠ ADVARSEL**

Føreren må alltid være oppmerksom på trafikkforholdene og gripe inn når den adaptive cruise control'en ikke holder egnet hastighet eller avstand.

Den adaptive cruise control'en kan ikke håndtere alle trafikk-, vær- og veiforhold.

Les alle avsnitt om den Adaptive cruisekontrollen i førerveiledningen for å finne ut om disse begrensninger, hva føreren bør være bevisst på før den brukes.

Føreren er alltid ansvarlig for at det holdes riktig avstand og hastighet, også når den adaptive cruise control'en brukes.

**⚠ ADVARSEL**

Tilbehør eller annet utstyr som f. eks. ekstralys må ikke monteres foran grillen.

**⚠ ADVARSEL**

Den adaptive cruisekontrollen er ikke et system som skal avverge kollisjoner. Hvis systemet ikke oppdager et kjøretøy foran, må føreren gripe inn.

Den adaptive cruisekontrollen bremser ikke for mennesker eller dyr, og ikke for små kjøretøy, for eksempel sykler og motorsykler. Heller ikke for kjøretøy eller andre ting som kommer imot, beveger seg sakte eller står stille.



Ikke bruk den adaptive cruisekontrollen for eksempel i bytrafikk, tett trafikk, veikryss, isføre, mye vann eller søle i veibanen, kraftig regn eller snøvær, dårlig sikt, svingete veier eller på- og avkjøringer på motorvei.

**Relatert informasjon**

- Adaptiv cruisekontroll (ACC)\* (s. 192)
- Kollisjonsvarsler\* (s. 218)
- Avstandsvarsling\* (s. 188)



## Typegodkjenning - radarsystem

Typegodkjenning for bilens radarenheter kan leses av følgende tabell.

Marked	ACC <sup>A</sup>	Blindsone- varsel (BLIS) <sup>B</sup>	Symbol	Typegodkjenning
Brasil	✓			<p>Este equipamento opera em caráter secundário, isto é, não tem direito à proteção contra interferência prejudicial, mesmo de estações do mesmo tipo e não pode causar interferência a sistemas operando em caráter primário.</p> <p>Modelo: L2C0038TR 1071-10-3451 EAN: 07897843800248</p>
		✓		<p>Modelo: L2C0055TR 1500-15-8065 EAN: 07897843840978</p>
Europa	✓	✓		<p>Hereby, Delphi Automotive PLC, declares that this ESR is in compliance with the essential requirements and other relevant provisions of Directive 2014/53/EU (RED). The original delegation of conformity can be accessed at the following link <a href="http://www.delphi.com/automotive-homologation">www.delphi.com/automotive-homologation</a></p> <p>Frequency Band: 76GHz – 77GHz Maximum Output Power: 55dBm EIRP</p> <p>The Declaration of Conformity may be consulted at Delphi Electronics &amp; Safety / 2151 E. Lincoln Road / Kokomo, Indiana 46902 USA.</p>



Marked	ACCA <sup>A</sup>	Blindsone- varsel (BLIS) <sup>B</sup>	Symbol	Typegodkjenning
Forente Arabiske Emirater	✓			TRA REGISTERED No: 0018923/09 DEALER No: DA37380/15
		✓		TRA REGISTERED No: ER37357/15 DEALER No: DA37380/15
Indonesia	✓			14785/POSTEL/2010 1982
		✓		38806/SDPPI/2015 4927
Jordan	✓			Type Approval No.: TRC/LPD/2009/87 Equipment type: Low Power Device (LPD)
		✓		Type Approval No.: TRC/LPD/2015/3 Equipment Type: Low Power Device (LPD)
Korea	✓			Certification No. DPH-L2C0038TR
		✓		Certification No. MSIP-CMI-DPH-L2C0055TR

Marked	ACC <sup>A</sup>	Blindsone- varsel (BLIS) <sup>B</sup>	Symbol	Typegodkjenning
Marokko	✓			AGREE PAR L'ANRT MAROC Numero d'agrement : MR 4838 ANRT 2009 Date d'agrement : 22/05/2009
		✓		AGREE PAR L'ANRT MAROC NUMÉRO D'AGRÉMENT: MR 9929 ANRT 2014 DATE D'AGRÉMENT: 26/12/2014
Singapore	✓	✓		Complies with IDA Standards DA105753
Sør-Afrika	✓			TA-2009/163 APPROVED
		✓		TA-2014/2390 APPROVED
Taiwan	✓			CCAB09LP4590T3
		✓		CCAB15LP0680T0

<sup>A</sup> ACC = Adaptive Cruise Control

<sup>B</sup> BLIS = Blind Spot Information

#### ◀◀ Typegodkjenning for radioutstyr

Mar- ked	Symbol	Typegodkjenning
Europa		Hereby, Volvo Cars declares that all radio equipments are in compliance with the essential requirements and other relevant provisions of Directive 2014/53/EU. All Declarations of Conformity can be found on <a href="http://support.volvocars.com">support.volvocars.com</a>

#### Relatert informasjon

- Radarføler (s. 205)



## City Safety™

City Safety™ er en funksjon som skal hjelpe føreren til å unngå kollisjon ved bl.a. køkjøring, der skiftninger i trafikken foran, sammen med oppmerksomhet, kan føre til uhell.

Funksjonen City Safety™ virker i hastighet under 50 km/t (30 mph), og hjelper føreren ved å bremse bilen automatisk ved overhengende fare for kollisjon med bilen foran, hvis føreren ikke reagerer i tide ved å bremse og/eller styre unna.

City Safety™ aktiveres i situasjoner der føreren egentlig burde begynt å bremse mye tidligere, derfor vil funksjonen ikke kunne hjelpe føreren ut av alle situasjoner.

City Safety™ er konstruert for å aktiveres så sent som mulig for å unngå å gripe inn unødig.

City Safety™ skal ikke brukes til å endre førerens kjøreatferd - hvis føreren bare stoler på City Safety™ og overlater bremsingen til systemet, vil han før eller senere kollidere.

Fører eller passasjer merker vanligvis ikke noe til City Safety™ hvis en ikke er nær ved å kollidere.

Er bilen også utstyrt med Kollisjonsvarsler med autobrems\* (s. 218), supplerer disse to systemene hverandre.

### VIKTIG

Vedlikehold og skifte av komponenter i City Safety™ må bare utføres på verksted - et autorisert Volvo-verksted anbefales.

### ADVARSEL

City Safety™ fungerer ikke under alle trafikk-, vei-, vær- og føreforhold.

City Safety™ reagerer ikke på kjøretøy som kjører i en annen retning enn egen bil, og heller ikke på små kjøretøyer, motorsykler eller mennesker og dyr.

City Safety™ kan hindre kollisjon ved en forskjell i hastighet på mindre enn 15 km/t (9 mph). Ved større hastighetsforskjell kan farten i kollisjonsøyeblikket bare reduseres. For å få full bremseeffekt må føreren trå på bremsepedalen.

Vent aldri på at City Safety™ skal gripe inn. Føreren har alltid ansvaret for å holde riktig avstand og hastighet.

### Relatert informasjon

- City Safety™ - begrensninger (s. 213)
- City Safety™ - funksjon (s. 211)
- City Safety™ - fremgangsmåte (s. 212)
- City Safety™ - laserføleren (s. 215)
- City Safety™ - symboler og meldinger (s. 217)

## City Safety™ - funksjon

City Safety™ leser trafikken foran bilen med en laserføler (s. 215) montert i overkant av frontruta. Ved overhengende fare for kollisjon vil City Safety™ automatisk bremse bilen, noe som kan oppleves som en kraftig nedbremsing.



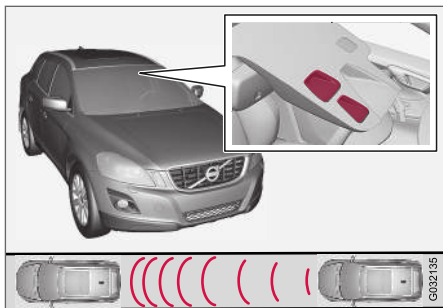

Laserfølerens sender- og mottagervindu<sup>16</sup>.

Hvis hastighetsforskjellen til bilen foran er 4-15 km/t (3-9 mph), kan City Safety™ helt avverge en kollisjon.

City Safety™ setter inn en kort, kraftig bremsing og stanser normalt bilen like bak kjøretøyet foran. For de fleste førere skiller dette seg sterkt fra vanlig kjøring, og kan oppleves som ubehagelig.

Er hastighetsforskjellen mellom kjøretøyene mer enn 15 km/t, (9 mph) kan City Safety™ ikke på egen hånd avverge kollisjonen. For å oppnå full bremskraft må føreren selv trå på bremsepedalen, og da kan det være mulig å unngå en kollisjon selv om hastighetsforskjellen er over 15 km/t (9 mph).

Når funksjonen aktiveres og bremses, viser kombiinstrumentet en melding (s. 217) om at funksjonen er eller har vært aktiv.

**i NBI**

Når City Safety™ bremses, tennes bremselysene.

**Relatert informasjon**

- City Safety™ (s. 211)
- City Safety™ - fremgangsmåte (s. 212)
- City Safety™ - begrensninger (s. 213)

**City Safety™ - fremgangsmåte**

City Safety™ er en funksjon som skal hjelpe føreren til å unngå kollisjon ved bl.a. køkjøring, der skiftninger i trafikken foran, sammen med oppmerksomhet, kan føre til uhell.

**På og Av**

**i NBI**

Funksjonen City Safety™ aktiveres automatisk ved motorstart.

I enkelte situasjoner kan det være ønskelig å slå av City Safety™, f. eks. der greiner kan feie over panseret og/eller frontruten.

City Safety™ håndteres i menysystemet **MY CAR** (s. 108), og etter motorstart kan funksjonen slås av som følger:

- Søk frem **Fører støtte** i **MY CAR** og velg alternativet **Av** ved **City Safety**.

Neste gang motoren startes vil likevel funksjonen være på igjen, selv om systemet var helt avslått da motoren ble slått av.

**⚠ ADVARSEL**

Laserføleren (s. 215) sender ut laserlys også når City Safety™ er manuelt avslått.

<sup>16</sup> Obs! Bildet er skjematisk. Detaljer kan avvike avhengig av bilmodellen.

For å koble City Safety™ inn igjen:

- Følg samme fremgangsmåte som da du slo det av, men velg **På**.

### Relatert informasjon

- City Safety™ (s. 211)
- City Safety™ - begrensninger (s. 213)
- City Safety™ - symboler og meldinger (s. 217)

## City Safety™ - begrensninger

Føleren i City Safety™ er konstruert for å oppdage biler og andre større motorkjøretøy foran bilen, og er uavhengig av om det er dag eller natt.

Funksjonen har imidlertid noen begrensninger.

Følerens begrensninger innebærer at City Safety™ og fungerer dårligere - eller ikke i det hele tatt - i f. eks. snøvær eller regn, i tett tåke eller i kraftige støvskyer eller snøføyke. Også dugg, skitt, is eller snø på frontruta kan forstyrre funksjonen.

Ting som henger ned, som f. eks. et tøyestykke for å markere last som stikker ut, eller tilbehør som ekstralykter og "kufanger" som stikker høyere enn panseret, begrenser funksjonen.

Laserlyset fra føleren i City Safety™ måler hvordan lyset reflekteres. Føleren kan ikke se gjenstander med dårlig refleksjonsevne. Bakenden av kjøretøyer reflekterer vanligvis lyset godt nok, takket være bilskiltet og baklyreflektorene.

På glatt vei forlenges bremsestrekningen, og det kan svekke evenen til City Safety™-systemet til å avverge kollisjon. I slike situasjoner vil ABS<sup>17</sup>- og ESC<sup>18</sup>-systemene gi best mulig bremsekraft uten at det går ut over stabiliteten.

Når egen bil rygger, er City Safety™ midlertidig deaktivert.

City Safety™ aktiveres ikke i liten fart - under 4 km/t (3 mph) - derfor griper systemet ikke inn hvis en nærmer seg bilen foran veldig sakte, f. eks. ved parkering.

Førerens herredømme er alltid overordnet, derfor griper City Safety™ ikke inn i situasjoner der føreren på en tydelig måte styrer eller gir gass, selv om en kollisjon er uunngåelig.

Når City Safety™ har avverget en kollisjon med en stillestående ting, blir bilen stående stille i høyst 1,5 sekund. Hvis bilen er bremsset ned for et kjøretøy foran som er i bevegelse, reduseres farten til samme hastighet som kjøretøyet foran.

På bil med manuelt gir stanser motoren når City Safety™ har stoppet bilen, hvis ikke føreren rekker å trå inn clutchpedalen tidsnok.

<sup>17</sup> (Anti-lock Braking System) - Låsefritt bremssystem.

<sup>18</sup> (Electronic Stability Control) - Stabilitetssystem.



❗ NBI
<ul style="list-style-type: none"> <li>• Hold frontruten foran laserføleren (s. 215) fri for is, snø og skitt. Se City Safety™ - funksjon (s. 211) angående posisjonen til føleren.</li> <li>• Du må ikke klistre eller montere noe på frontruten foran laserføleren</li> <li>• Fjern is og snø fra motorpanseret - snø og isdekket må ikke være tykkere enn 5 cm.</li> </ul>

### Feilsøking og tiltak

Hvis kombiinstrumentet viser meldingen (s. 217) **Frontrutefølere blokkert** Se **håndbok**, betyr det at laserføleren er tildekket og ikke kan oppdage kjøretøyer foran bilen, og da fungerer heller ikke City Safety™.

Likevel vil ikke meldingen **Frontrutefølere blokkert** Se **håndbok** vises i alle situasjoner der laserføleren er tildekket. Føreren må derfor være nøye med å holde frontruta og området foran laserføleren rent.

Følgende tabell viser mulige årsaker til at meldingen vises, og hva en kan gjøre med det.

Årsak	Tiltak
Frontruta foran laserføleren er skitten eller belagt med is og snø.	Rengjør frontruta foran laserføleren for skitt, is og snø.
Laserfølerens synsfelt er blokkert.	Fjern gjenstanden som sperrer utsikten.

❗ VIKTIG
<p>Hvis det oppstår sprekker, riper eller steinsprut på frontruten foran ett av laserfølerens to "vinduer", og skaden dekker et område på ca. 0,5 x 3,0 mm (eller større), skal et verksted kontaktes for utskifting av frontruten. Volvo anbefaler at du kontakter et autorisert Volvo-verksted. Se City Safety™ - funksjon (s. 211) angående posisjonen til føleren.</p> <p>Hvis ikke feilen korrigeres, kan ytelsen reduseres for City Safety™.</p> <p>For ikke å risikere utelatt, feil eller redusert funksjon for City Safety™, gjelder også følgende:</p> <ul style="list-style-type: none"> <li>• Volvo anbefaler å <b>ikke</b> reparere sprekker, riper eller steinsprut i området foran laserføleren - i stedet bør hele frontruten byttes ut.</li> <li>• Før frontruten byttes må du kontakte et autorisert Volvo-verksted for å kontrollere at riktig frontrute blir bestilt og montert.</li> <li>• Samme type eller vindusvisker godkjent av Volvo skal monteres ved utskifting.</li> </ul>

### Relatert informasjon

- City Safety™ (s. 211)
- City Safety™ - funksjon (s. 211)
- City Safety™ - fremgangsmåte (s. 212)

## City Safety™ - laserføleren

Funksjonen City Safety™ har en føler som sender ut laserlys. Kontakt et kvalifisert verksted ved feil eller behov for service på lasersensoren. Et autorisert Volvo-verksted anbefales. Det er absolutt nødvendig å følge de angitte instruksjonene ved håndtering av laserføleren.

Følgende to skilter gjelder laserføleren:

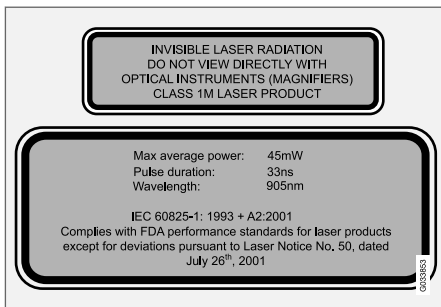

De øverste skiltet i bildet beskriver laserlysets klassifisering:

- Laserstråling - Se ikke rett inn i laserstrålen med optiske instrumenter - Klasse 1M laserprodukt.

De nederste skiltet i bildet beskriver laserlysets fysiske data:

- IEC 60825-1:1993 + A2:2001. Overensstemmer med FDA (det amerikanske mattil-

synet) standarder for laserprodukters utførelser med unntak av avvik i henhold til med Laser Notice No. 50 datert den 26. juli 2001.

### Strålingsdata for laserføler

Følgende tabell spesifiserer laserfølerens fysiske data.

Maksimal pulsenergi	2,64 $\mu$ J
Maksimal middeleffekt	45 mW
Puls lengde	33 ns
Divergens (horizontal x vertikal)	28° x 12°

### **⚠ ADVARSEL**

Hvis noen av instruksjonene her ikke blir fulgt, er det risiko for øyeskader!

- Se aldri inn i laserføleren (som sender ut spredende, usynlig laserstråling) på en avstand på 100 mm eller nærmere med forstørrende optikk av typen forstørrelsesglass, mikroskop, teleobjektiv, kikkestikk eller lignende optiske instrumenter.
- Testing, reparasjon, demontering, justering og/eller bytte av reservedeler på laserføleren må bare gjøres av et kvalifisert verksted - et autorisert Volvo-verksted anbefales.
- For å unngå eksponering for skadelig stråling må du ikke utføre andre omjusteringer eller vedlikehold enn det som er spesifisert her.
- Reparatøren må følge en spesiell verkstedinformasjon for laserfølere.
- Ikke demonter laserføleren (og ikke fjern linsene). En demontert laserføler oppfyller laserklasse 3B ifølge standard IEC 60825-1. Laserklasse 3B er ikke sikker for øynene og utgjør derfor en risiko for skader.
- Kontakten til laserføleren må være koblet ut før demontering fra frontruten.





- Laserføleren må være montert på frontruten før kontakten til føleren blir koblet til.
- Laserføleren sender laserlys når fjernnøkkelen er i nøkkelposisjon II (s. 77) også når motoren er avslått.



### Relatert informasjon

- City Safety™ (s. 211)

## City Safety™ - symboler og meldinger

I forbindelse med at City Safety (s. 211)™ bremses automatisk, kan ett eller flere av symbo-

lene (s. 217) i kombiinstrumentet tennes, og samtidig vises en tekstmelding. En tekstmelding kan slukkes med et kort trykk på **OK**-knappen på blinklysspaken.

Symbol <sup>A</sup>	Melding	Betydning/tiltak
	<b>Automatisk bremsing med City Safety</b>	City Safety™ bremses eller har utført en automatisk oppbremsing.
	<b>Frontrutefølere blokkert Se håndbok</b>	Laserføleren er midlertidig ute av funksjon fordi noe skygger for den. <ul style="list-style-type: none"> <li>• Ta vekk det som skygger og/eller rengjør frontruta foran den.</li> </ul> Les om laserfølerens(s. 213) begrensninger.
	<b>City Safety Service påkrevd</b>	City Safety™ er ute av funksjon. <ul style="list-style-type: none"> <li>• Oppsøk verksted hvis meldingen blir stående - et autorisert Volvo-verksted anbefales.</li> </ul>

A Symbolene er skjematisk.

### Relatert informasjon

- City Safety™ (s. 211)
- City Safety™ - funksjon (s. 211)

### Kollisjonsvarsler\*

"Kollisjonsvarsler med autobremser og registrering av syklist og fotgjengere" er et hjelpemiddel som skal avverge kollisjon med en fotgjenger eller en syklist eller bil foran som står stille eller kjører i samme retning.

"Kollisjonsvarsler med autobremser og registrering av syklist og fotgjengere" aktiveres i situasjoner der føreren egentlig burde begynt å bremse mye tidligere, derfor vil funksjonen ikke kunne hjelpe føreren ut av alle situasjoner.

"Kollisjonsvarsler med autobremser og registrering av syklist og fotgjengere" er konstruert for å aktiveres så sent som mulig for å unngå å gripe inn unødige.

"Kollisjonsvarsler med autobremser og registrering av syklist og fotgjengere" kan forhindre en kollisjon eller senke kollisjonshastigheten.

"Kollisjonsvarsler med autobremser og registrering av syklist og fotgjengere" skal ikke brukes til å endre førerens kjøremåte. Hvis føreren stoler blindt på kollisjonsvarsler med autobremser og overlater bremsingen til dette systemet, vil det før eller senere skje en kollisjon.

### To systemnivåer

Avhengig av hvordan bilen er utstyrt, kan funksjonen "Kollisjonsvarsler med autobremser og regi-

strering av syklist og fotgjengere" forekomme i to varianter:

#### Nivå 1

Føreren varsles<sup>19</sup> kun om hindringer som dukker opp, med visuelle signaler og lydsignaler - ingen automatisk bremsing starter. Føreren må selv bremse.

#### Nivå 2

Føreren varsles om hindringer som dukker opp, med visuelle signaler og lydsignaler - bilen bremses automatisk dersom føreren selv ikke handler innen rimelig tid.

#### VIKTIG

Vedlikehold av komponentene i "kollisjonsvarsler med autobremser og registrering av syklist og fotgjengere" må kun utføres på verksted - et autorisert Volvo-verksted anbefales.

### Relatert informasjon

- Kollisjonsvarsler\* - funksjon (s. 219)
- Kollisjonsvarsler\* - registrering av fotgjengere (s. 221)
- Kollisjonsvarsler\* - registrering av syklist (s. 220)
- Kollisjonsvarsler\* - håndtering (s. 222)
- Kollisjonsvarsler\* - begrensninger (s. 224)

- Kollisjonsvarsler\* - kamerafølerens begrensninger (s. 225)
- Kollisjonsvarsler\* - symboler og meldinger (s. 226)

<sup>19</sup> Ingen advarsel for syklist med "Nivå 1".



## Kollisjonsvarsler\* - funksjon

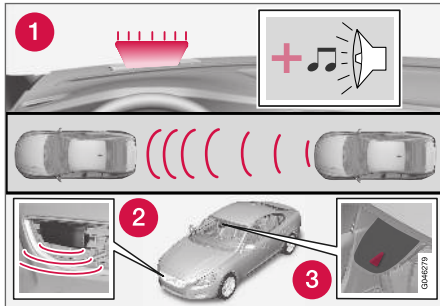

Funksjonsoversikt<sup>20</sup>.

- 1 Audio-visuelt varselsignal ved kollisjonsfare.
- 2 Radarføler<sup>21</sup>
- 3 Kameraføler

Kollisjonsvarsler med autobremser utfører tre trinn er i følgende rekkefølge:

1. **Kollisjonsvarsler**
2. **Bremsestøtte**<sup>21</sup>
3. **Autobremser**<sup>21</sup>

Kollisjonsvarsleren og City Safety™ (s. 211) kompletterer hverandre.

### 1 - Kollisjonsvarsler

Først varsles føreren om at hun er nær ved å kollidere.

Kollisjonsvarsleren kan oppdage fotgjengere, syklist eller kjøretøy som står stille eller beveger seg i samme retning som bilen og befinner seg foran.

Ved risiko for kollisjon med en fotgjenger, syklist eller et kjøretøy, påkalles førerens oppmerksomhet med et rødblinkende varselsignal (1) og det avgis et lydsignal.

### 2 - Bremsestøtte

Hvis faren for kollisjon har økt ytterligere etter kollisjonsvarslet, aktiveres bremsestøtten.

Det innebærer at bremsesystemet klargjøres for rask oppbremsing ved at bremsene aktiveres svakt, noe som kan kjennes som et lett rykk.

Hvis bremsepedalen trykkes inn tilstrekkelig raskt, skjer nedbremsingen med full bremskraft.

Bremsestøtten forsterker også førerens nedbremsing hvis systemet bedømmer at nedbremsingen ikke er tilstrekkelig for å unngå kollisjon.

### 3 - Autobremser

I siste trinn aktiveres den automatiske bremsefunksjonen.

Dersom føreren i denne situasjonen ennå ikke har påbegynt en unnamanøver og kollisjonsfaren er overhengende, trer den automatiske bremsefunksjonen i kraft. Dette skjer uansett om føreren bremses eller ikke. Nedbremsing skjer da med full bremskraft for å redusere kollisjonshastigheten, eller med begrenset bremskraft hvis det er tilstrekkelig for å unngå en kollisjon. For syklist kan advarsel og fullt bremseinngrep komme for sent eller samtidig.

<sup>20</sup> Obs! Bildet er skjematisk. Detaljer kan avvike avhengig av bilmodellen.

<sup>21</sup> Kun med system i nivå 2.



## ⚠ ADVARSEL

Kollisjonsvarsleren fungerer ikke under alle trafikk-, vei-, vær- og føreforhold. Kollisjonsvarslingssystemet reagerer ikke på kjøretøy eller syklist som kjører i en annen retning enn det egne kjøretøyet. Systemet reagerer heller ikke på dyr.

Varselet aktiveres bare ved stor fare for kollisjon. Dette avsnittet om funksjon, samt avsnittet om begrensninger informerer om begrensninger som føreren må være klar over før kollisjonsvarsleren med autobreming benyttes.

Advarsel og bremseinngrep for fotgjengere og syklist er deaktivert ved hastighet over 80 km/t (50 mph).

Advarsel og bremseinngrep for fotgjengere og syklist fungerer ikke i mørke og tunneller, heller ikke når gatebelysningen er tent.

Auto-bremsefunksjonen kan forhindre en kollisjon eller redusere kollisjonshastigheten. For å sikre full bremseeffekt bør føreren alltid trå på bremsen, også når bilen auto-bremser.

Vent aldri på en kollisjonsadvarsel. Føreren er alltid ansvarlig for at det holdes riktig avstand og hastighet, også når kollisjonsvarslingssystemet med auto-bremse brukes.

### Relatert informasjon

- Kollisjonsvarsler\* (s. 218)

## Kollisjonsvarsler\* - registrering av syklist

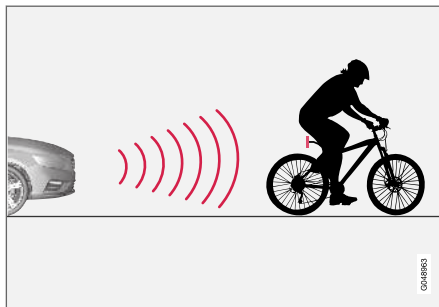

Funksjonen "ser" bare syklist bakfra, som har samme kjøreretning.

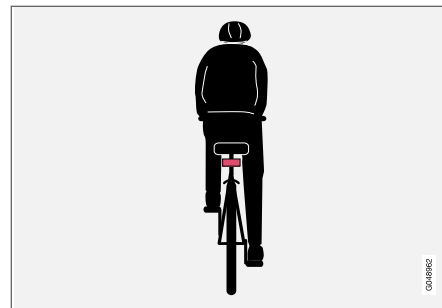

Optimalt eksempel på hva systemet tolker som syklist - med tydelig kropps- og sykkelkontur, rett bakfra i bilens midtlinje.

For at systemet skal fungere optimalt, må systemfunksjonen som identifiserer ensyklist få så entydig informasjon om kropps- og sykkelkontor som mulig. Dette forutsetter mulighet til å oppfatte sykkel, hode, armer, skuldre, ben, over- og underkropp i kombinasjon med et menneskelig normalt bevegelsesmønster.

Hvis store deler av syklistens kropp eller sykkel ikke er synlige for funksjonens kamera, kan ikke systemet oppdage en syklist.

- For at funksjonen skal kunne oppdage en syklist, må denne være voksen og sitte på en "seniorsykkel".
- Funksjonen kan bare oppdage syklist rett bakfra, som har samme kjøretretning - ikke på skrå bakfra, ikke fra siden.
- Sykkelen må ha en godt synlig og godkjent<sup>22</sup> bakoverrettet rød refleks, montert minst 70 cm over veibanen.
- Syklist som kjører i venstre eller høyre kant av bilens tenkte/forlengede sidelinjer kan oppdages sent eller ikke i det hele tatt.
- Funksjonens evne til å oppdage syklist i skumring og halvmørke er begrenset, akkurat som det menneskelige øyet.
- Funksjonen kan ikke oppdage syklist ved kjøring i mørke og i tunneler, selv med tent gatebelysning.
- For optimal sykkelregistrering må funksjonen City Safety™ være aktivert, se City Safety™ (s. 211).

### ⚠ ADVARSEL

Kollisjonsvarsleren med auto-brems & registrering av syklist er et hjelpemiddel.

Funksjonen kan ikke oppdage:

- alle syklist i alle situasjoner, og ser f.eks. ikke delvis skjulte syklist.
- syklist i klær som skjuler kroppskonturen, eller som kommer fra siden.
- syklist som ikke har bakovervendt rød refleks.
- syklist som er lastet med store gjenstander.

Føreren er alltid ansvarlig for at kjøretøyet kjøres på en korrekt måte og med sikkerhetsavstand som er tilpasset til hastigheten.

### Relatert informasjon

- Kollisjonsvarsler\* (s. 218)

## Kollisjonsvarsler\* - registrering av fotgjengere

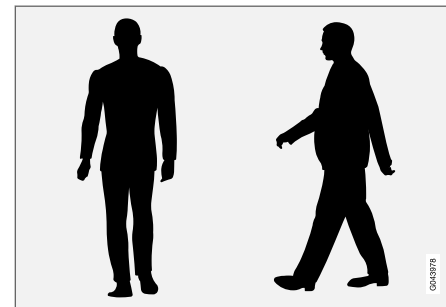

Optimale eksempler på hva systemet betrakter som fotgjengere med tydelig kroppskontur.

For at systemet skal fungere optimalt, må systemfunksjonen som identifiserer fotgjengere få så entydig informasjon om kroppskontur som mulig. Dette forutsetter mulighet til å oppfatte hode, armer, skuldre, ben, over- og underkropp i kombinasjon med et menneskelig normalt bevegelsesmønster.

Hvis store deler av kroppen ikke er synlige for funksjonens kamera, kan ikke systemet oppdage en fotgjenger.

<sup>22</sup> Refleksen skal oppfylle anbefalingen og vilkårene fra trafikmyndigheten i det aktuelle markedet.

- For at en fotgjenger skal kunne oppdages, må vedkommende være synlig i helfigur og ha en høyde på minst 80 cm.
- Kamerafølerens evne til å se fotgjengere i skumring og halvmørke er begrenset, akkurat som det menneskelige øyet.
- Kameraføleren kan ikke oppdage fotgjengere ved kjøring i mørke og i tunneler, selv med tent gatebelysning.

### ADVARSEL

"Kollisjonsvarsleren med auto-brems og registrering av syklisters samt fotgjengere" er et hjelpemiddel. Funksjonen kan ikke oppdage alle fotgjengere og alle situasjoner, og ser f.eks. ikke:

- delvis skjulte fotgjengere, personer i klær som skjuler kroppskonturene eller fotgjengere som er kortere enn 80 cm.
- fotgjengere som bærer på større gjenstander.

Føreren er alltid ansvarlig for at kjøretøyet kjøres på en korrekt måte og med sikkerhetsavstand som er tilpasset til hastigheten.

### Relatert informasjon

- Kollisjonsvarsler\* (s. 218)

## Kollisjonsvarsler\* - håndtering

Innstillingene for kollisjonsvarsleren gjøres fra **MY CAR** via midtkonsollens bildeskjerm og menysystemet, se MY CAR (s. 108).

### Varselssignaler På og Av

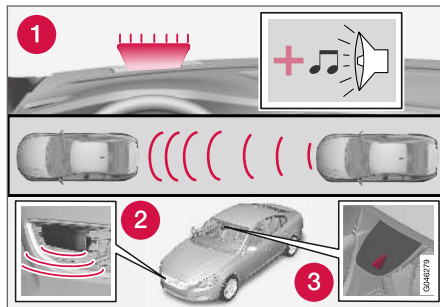

1. Akustisk og visuelt varselssignal ved kollisjonsrisiko<sup>23</sup>.

Det er mulig å velge om kollisjonsvarslerens akustiske og visuelle varselssignaler skal være slått på eller av.

Når motoren startes får en automatisk den innstillingen som var valgt da motoren ble slått av.

### **i** NBI

Funksjonene "bremsestøtte" og "autobremsering" er alltid aktivert. De kan ikke slås av.

Innstillingene for kollisjonsvarsleren gjøres via midtkonsollens bildeskjerm og menysystemet **MY CAR**, se (s. 108).

### Lys- og lydssignal

Når lys- og lydvarslet til kollisjonsvarsleren er aktivert, testes varselampen (nr. [1] i forrige bilde) ved hver motorstart ved å kort tenne de separate lyspunktene til varselampen.

Etter motorstart kan både lys- og lydssignal slås av:

- Søk opp **Kollisjonsvarsel** i **Førerstøtte** i menysystemet **MY CAR** (s. 108), velg så å fjerne markeringen fra funksjonen.

### Lydssignal

Etter motorstart kan varsellyden aktiveres/deaktiveres separat:

- Søk opp **Advarselssignal** i **Kollisjonsvarsel** i menysystemet **MY CAR** (s. 108), - velg så på eller av.

Deretter angis kollisjonsvarsel bare med lyssignal.

### Stille inn varselavstand

Varselavstanden regulerer på hvilken avstand den visuelle og akustiske varselingen skal utløses.

- Søk opp **Varselavstand** i **Kollisjonsvarsel** i menysystemet **MY CAR** (s. 108) - velg så **Lang**, **Normal** eller **Kort**.

<sup>23</sup> Bildet er skjematisk - bilmodell og detaljer kan variere.

Varselavstanden avgjør systemets ømfintlighet. Varselavstand **Lang** gir tidligere varsling. Prøv først med **Lang**, og hvis denne innstillingen gir for mange varslinger, slik at det virker irriterende, skift da til varselavstand **Normal**.

Bruk varselavstand **Kort** bare i unntakstilfeller, for eksempel ved dynamisk kjøring.

### **i** NBI

Når den adaptive cruisekontrollen brukes, vil varsellampen og varsellyden bli brukt av cruisekontrollen, selv om Kollisjonsvarsleren er slått av.

Kollisjonsvarsleren varsler føreren om fare for kollisjon, men funksjonen gjør ikke førerens reaksjonstid kortere.

For at Kollisjonsvarsleren skal være effektiv må du alltid kjøre med avstandsvarsel (s. 188) stilt inn på tidsavstand 4-5.

### **i** NBI

Selv om varselavstanden er satt til **Lang**, kan varslingen i enkelte tilfeller oppfattes som sen. Dette kan gjelde ved store hastighetsforskjeller eller hvis bilen foran bremses kraftig.

### **⚠** ADVARSEL

Ingen automatiske systemer kan garantere 100 % korrekt funksjon i alle situasjoner. Prøv derfor aldri kollisjonsvarsleren med autbrems mot mennesker eller kjøretøyer - det kan medføre alvorlige skader og livsfare.

### Kontrollere innstillinger

Gjeldende innstillinger kan kontrolleres på bildeskjermen i midtkonsollen.

- Søk i menysystemet MY CAR (s. 108) til **Kollisjonsvarsel** i **Førerstøtte**.

### Vedlikehold

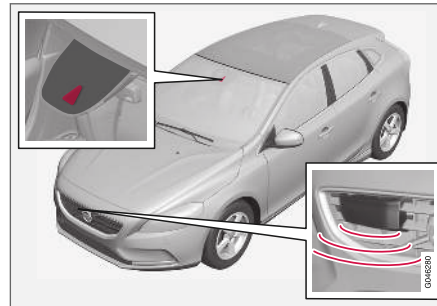

Kamera- og radarsensor<sup>24</sup>.

For at sensorene skal fungere riktig, må de holdes rene fra smuss, is og snø og rengjøres regelmessig med vann og bilsjampo.

### **i** NBI

Smuss, is og snø som dekker sensorene, reduserer funksjonen og kan gjøre måling umulig.

### Relatert informasjon

- Kollisjonsvarsler\* (s. 218)

<sup>24</sup> Obs! Bildet er skjematisk. Detaljer kan avvike avhengig av bilmodellen.

## Kollisjonsvarsler\* - begrensninger

Funksjonen har visse begrensninger, den er f.eks. først aktiv over ca. 4 km/t (3 mph).

Kollisjonsvarslerens visuelle varselsignal kan være vanskelig å oppdage ved sterkt sollys, reflekser, kjøring med solbriller eller hvis føreren ikke ser rett frem. Varsellyden bør derfor alltid være aktivert.

På glatt vei øker bremsestrekningen, noe som kan svekke evnen til å avverge kollisjon. I slike situasjoner vil ABS- og ESC (s. 176)-systemene gi best mulig bremsekraft uten at det går ut over stabiliteten.

### **i** NBI

De visuelle varselsignalene kan midlertidig settes ut av funksjon ved høy temperatur i kupeen, f. eks. som en følge av sterk sol. Hvis det skjer, aktiveres varsellyden selv om den er deaktivert i menysystemet.

- Varslinger kan utebli hvis det er kort avstand til noe som er foran bilen, eller ratt og pedaler brukes markert, f. eks. ved en aktiv kjørestil.

### **⚠** ADVARSEL

Advarsler og bremseinngrep kan utløses eller utebli hvis trafikksituasjonen eller ytre påvirkning gjør at radar- eller kameraføleren ikke kan oppdage en fotgjenger, syklist eller et kjøretøy foran bilen på riktig måte.

Følersystemet har en begrenset rekkevidde for fotgjengere og syklist<sup>25</sup> - for disse kan systemet gi effektive advarsler og bremseinngrep ved kjøretøyhastigheter opptil 50 km/t (30 mph). For stillestående eller saktegående kjøretøy er advarsler og bremseinngrep effektive i kjøretøyhastigheter på opptil 70 km/t (43 mph).

Advarsler for stillestående eller langsomtgående kjøretøy kan settes ut av funksjon pga. mørke eller dårlig sikt.

Advarsel og bremseinngrep for fotgjengere og syklist<sup>25</sup> er deaktivert ved kjøretøyhastighet over 80 km/t (50 mph).

Kollisjonsvarsleren bruker samme radarføler som adaptiv fartsholderen (s. 192).

Hvis varslinger oppleves som for hyppige og forstyrrende, kan varselavstanden minskes. Dette fører da til at systemet varsler på et senere tidspunkt, noe som minsker det totale antallet advarsler. Se Kollisjonsvarsler - fremgangsmåte (s. 222).

Når revers er aktivert, er kollisjonsvarsleren med autobremser midlertidig deaktivert.

Kollisjonsvarsler med autobremser aktiveres ikke i liten fart - under 4 km/t (3 mph) - derfor griper systemet ikke inn hvis ens egen bil nærmer seg bilen foran veldig sakte, f. eks. ved parkering.

I situasjoner der føreren viser en aktiv og bevisst kjøreatferd, kan et kollisjonsvarsel legges noe senere for å gi minimalt med unødige varsler.

Når autobremsefunksjonen har avverget en kollisjon med et stillestående objekt, blir bilen stående stille i maksimalt 1,5 sekund. Hvis bilen er bremsed ned for et kjøretøy foran som er i bevegelse, reduseres farten til samme hastighet som kjøretøyet foran.

I en bil med manuelt gir stanser motoren når autobremsefunksjonen har stoppet bilen, hvis ikke føreren rekker å trå inn clutchpedalen før dette.

### Relatert informasjon

- Kollisjonsvarsler\* (s. 218)

<sup>25</sup> For syklist<sup>25</sup> kan advarsel og full bremseaktivering komme svært sent eller samtidig.

## Kollisjonsvarsler\* - kamerafølerens begrensninger

Funksjonen bruker kameraføleren til bilen, men denne har en del begrensninger.

Bilens kamerasensor brukes - i tillegg til av kollisjonsvarsler med autobremser - også av funksjonene:

- Automatisk fjernlys (s. 87)
- Trafikkskiltinformasjon (s. 232)
- Driver Alert Control - DAC (s. 237)
- Filassistanse (s. 240).

 <b>NBI</b>
Hold frontruta foran kameraføleren fri for is, snø, dugg og skitt.
På frontruta foran kameraføleren må du ikke klistre eller montere noe som helst. Det kan føre til at ett eller flere av kameraene slutter å virke, eller redusere funksjonen.

Kameraføleren har omtrent de samme begrensninger som det menneskelige øyet, dvs. den "ser" dårligere f. eks. i mørke, tett snøvær og i regn eller tett tåke. Under slike forhold kan kameraavhengige funksjoner bli sterkt svekket eller midlertidig deaktivert.

Også sterkt motlys, reflekser i kjørebanen, snø og is på veien, skitten vei eller utydelige sidemarke-

ringer av kjørefeltet, kan sterkt redusere funksjoner når kameraføler benyttes til å lese kjørefeltet samt oppdage fotgjengere og andre kjøretøyer.

Kamerasensorens synsfelt er begrenset. Derfor kan ikke fotgjengere, syklistere og kjøretøyer oppdages i noen situasjoner, eller de oppdages senere enn forventet.

I svært sterk varme slås kameraene midlertidig av i ca. 15 minutter etter at motoren er startet, for å beskytte kamerafunksjonen.

### Feilsøking og tiltak

Hvis displayet viser meldingen **Frontrutefølere blokkert** **Se håndbok**, betyr det at kameraføleren er tildekket og ikke kan registrere fotgjengere, syklistere, kjøretøy eller striper på veien foran bilen.

Det innebærer samtidig at - i tillegg til Kollisjonsvarsling med autobremser - heller ikke følgende funksjoner vil fungere fullt ut:

- Automatisk fjernlys
- Driver Alert Control
- Filassistanse
- Trafikkskiltinformasjon







Følgende tabell viser mulige årsaker til at meldingen vises, og hva en kan gjøre med det.

Årsak	Tiltak
Frontruta foran kameraet er skitten eller dekket med is eller snø.	Rengjør frontruta foran kameraet for skitt, is og snø.
Tett tåke, kraftig regn eller snøvær fører til at kameraet ikke ser godt nok.	Ikke noe å gjøre med det. Ved kraftig nedbør hender det at kameraet ikke fungerer.
Frontruta foran kameraet er rengjort, men meldingen vises fortsatt.	Vent og se. Det kan ta noen minutter for kameraet å måle sikten.
Det er kommet skitt mellom innsiden av frontruta og kameraet.	Oppsøk et verksted for å få rengjort frontruta innenfor kameradekselet - et autorisert Volvo-verksted anbefales.

### Relatert informasjon

- Kollisjonsvarsler\* (s. 218)

## Kollisjonsvarsler\* - symboler og meldinger

Symbol <sup>A</sup>	Melding	Betydning
	<b>Collision warning system AV</b>	Kollisjonsvarsleren avslått. Vises når motoren startes. Meldingen slukker etter ca. 5 sekunder eller etter et trykk på <b>OK</b> -knappen.
	<b>Varslingssystem for kollisjon ikke tilgjengelig</b>	Kollisjonsvarsleren kan ikke aktiveres. Vises når føreren prøver å aktivere funksjonen. Meldingen slukker etter ca. 5 sekunder eller etter et trykk på <b>OK</b> -knappen.
	<b>Automatisk bremse aktivert</b>	Autobremsen har vært aktiv. Meldingen slukkes etter et trykk på <b>OK</b> -knappen.
	<b>Frontrutefølere blokkert Se håndbok</b>	Kameraføleren (s. 225) er midlertidig ute av funksjon. Vises ved f. eks. snø, is eller skitt på frontruta. <ul style="list-style-type: none"> <li>• Rengjør ruta foran kameraføleren.</li> </ul>
	<b>Radar blokkert Se håndbok</b>	Kollisjonsvarsler med autobremse er midlertidig ute av funksjon. Radarføleren (s. 205) er blokkert og kan ikke registrere andre kjøretøy. For eksempel i kraftig regnvær, eller hvis det har samlet seg snøslaps foran radarføleren.
	<b>Kollisjonsvarsel Service påkrevd</b>	Kollisjonsvarsler med autobremse er helt eller delvis ute av funksjon. <ul style="list-style-type: none"> <li>• Oppsøk verksted hvis meldingen blir stående - et autorisert Volvo-verksted anbefales.</li> </ul>

<sup>A</sup> Symboler er skjematisk - kan variere med marked og bilmodell.



### Relatert informasjon

- Kollisjonsvarsler\* (s. 218)

## BLIS

BLIS (Blind Spot Information System) er en funksjon som er konstruert for å gi føreren støtte ved kjøring i tett trafikk på veier med flere kjørefelt i samme retning.

BLIS er beregnet på å varsle om:

- kjøretøy i dødsone
- kjøretøy som nærmer seg raskt i venstre og høyre kjørefelt nærmest eget kjøretøy.

### **⚠ ADVARSEL**

BLIS er et utfyllende hjelpemiddel og fungerer ikke i alle situasjoner.

BLIS er ingen erstatning for en trygg kjøremåte og bruk av bakspeil.

BLIS kan aldri erstatte førerens ansvar og oppmerksomhet - føreren må alltid utføre filbytter på en trafiksikker måte.

## Oversikt

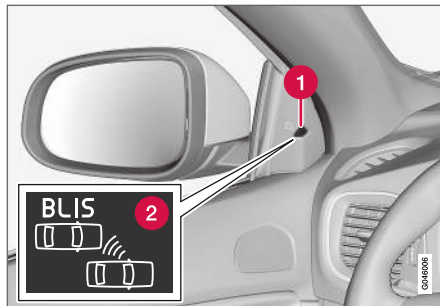

Plasseringen av BLIS-lampen<sup>26</sup>.

- 1 Indikasjonslampe
- 2 Blindsonesymbol

### **i NBI**

Lampen tennes på den siden av bilen der systemet har oppdaget kjøretøyet. Hvis bilen blir forbi kjørt på begge sider samtidig, tennes begge lampene.

## Vedlikehold

BLIS-funksjonernes følere er plassert innenfor bakskjerm og støtfanger i hvert hjørne.



Holde denne overflaten ren - også på venstre side.

- For optimal funksjon er det viktig at overflatene foran følerne holdes rene.

## Relatert informasjon

- BLIS - fremgangsmåte (s. 229)
- BLIS og CTA - symboler og meldinger (s. 232)
- CTA\* (s. 230)

<sup>26</sup> Obs! Bildet er skjematisk. Detaljer kan avvike avhengig av bilmodellen.

## BLIS - fremgangsmåte

BLIS (Blind Spot Information System) er en funksjon som er konstruert for å gi føreren støtte ved kjøring i tett trafikk på veier med flere kjørefelt i samme retning.

### Aktivere og deaktivere BLIS

BLIS aktiveres når motoren startes. Dette bekrefte ved at indikasjonslampene i dørpanelene blinker en gang.



Knapp for aktivering og deaktivering.

BLIS-funksjonen kan deaktiveres og aktiveres med et trykk på midtkonsollens **BLIS**-knapp.

Enkelte kombinasjoner av tilleggsutstyr gir ingen ledig plass til en knapp i midtkonsollen. Da håndteres funksjonen i bilens menysystem MY CAR<sup>27</sup>:

- Velg **På** eller **Av** ved **Innstill.** → **Kjøretøysinnstillinger** → **BLIS.**

Når BLIS deaktiveres og aktiveres slukkes og tennes lampen i knappen, og kombiinstrumentet bekrefter endringen med en tekstmelding - ved aktivering blinker indikasjonslampene i dørpanelene en gang.

For å slukke meldingen:

- Trykk på venstre rattspakes **OK**-knapp, eller
- Vent ca 5 sekunder - meldingen slukkes.

### Når fungerer blindsonerens (BLIS)

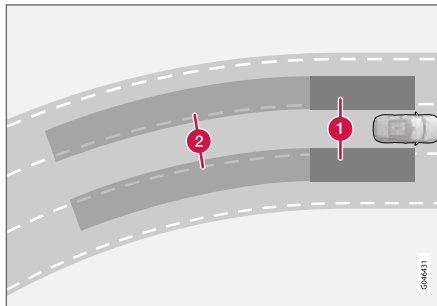

Prinsipp for blindsonerens: 1. Sone i død vinkel. 2. Sone for kjøretøy raskt bakfra.

BLIS-funksjonen er aktiv i hastigheter over 10 km/t (6 mph).

Systemet er konstruert for å reagere når:

- egen bil blir forbi kjørt av andre kjøretøyer
- egen bil blir raskt innhentet av annet kjøretøy.

Når blindsonerens oppdager et kjøretøy i sone 1, eller et kjøretøy som kommer raskt bakfra i sone 2, lyser BLIS-lampen i dørpanelet hele tiden. Hvis føreren da aktiverer retningsviseren til den siden advarselen gis, vil BLIS-lampen gå over fra å lyse kontinuerlig til å blinke med et mer intensivt lys.

### **ADVARSEL**

Blindsonerens virker ikke i skarpe svinger.

Blindsonerens virker ikke ved rygging.

### Begrensninger

- Skitt, is og snø som dekker følerne kan redusere funksjonen og gjøre det umulig å varsle. BLIS kan ikke oppdage kjøretøyer i den tilstanden.
- Fest ingen gjenstander, tape eller klistrelapper på følerens overflate.
- BLIS deaktiveres når et slepekjøretøy kobles til bilens elektriske system.

<sup>27</sup> Informasjon om menysystemet: MY CAR (s. 108).



### ! VIKTIG

Reparasjon av komponentene til BLIS- og CTA-funksjonene eller omlakking av støtfangere må bare utføres på verksted - et autorisert Volvo-verksted anbefales.

### Relatert informasjon

- BLIS (s. 228)
- BLIS og CTA - symboler og meldinger (s. 232)

### CTA\*

BLIS-funksjonen CTA (Cross Traffic Alert) en førerhjelp som skal varsle om kryssende trafikk når bilen rygges. CTA er en utfylling til BLIS (s. 228).

### Aktivere og deaktivere CTA

CTA aktiveres når motoren startes. Dette bekrefte ved at indikasjonslampene i dørpanelene blinker en gang.



På og av for følerne til parkeringshjelp og CTA.

I bil med parkeringshjelp (s. 245) kan CTA-funksjonen (krysstrafikkvarsleren) slås av/aktiveres separat med parkeringshjelpens På/Av-knapp.

I bil uten knapp for parkeringshjelp kan CTA-funksjonen håndteres i menysystemet **MY CAR** (s. 108), slik:

- Søk frem **Cross Traffic Alert** under **BLIS** og fjern markeringen - deretter er CTA-funksjonen avslått.

BLIS-funksjonen er likevel fortsatt aktivert etter at CTA er slått av.

### ! ADVARSEL

CTA er et utfyllende hjelpemiddel og fungerer ikke i alle situasjoner.

CTA er ingen erstatning for en trygg kjøremåte og bruk av bakspeil.

CTA kan aldri erstatte førerens ansvar og oppmerksomhet - føreren må alltid rygge på en trafikksikker måte.

### Når fungerer krysstrafikkvarsleren (CTA)

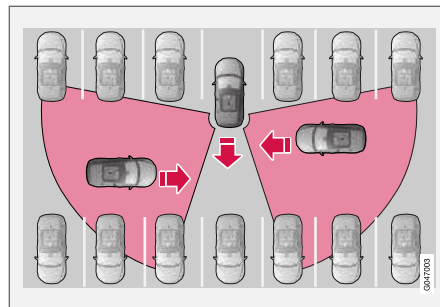

Prinsipp for CTA.

CTA utfyller BLIS-funksjonen ved at den under rygging ser kryssende trafikk som kommer fra siden, f. eks. når bilen rygges ut fra en parkering.

CTA er beregnet på i første rekke å oppdage kjøretøyer - i gunstige situasjoner kan også mindre ting som syklist og fotgjenger oppdages.

CTA er kun aktiv under rygging, og aktiveres automatisk når revers velges.

- Et akustisk signal varsler når CTA har oppdagget at noe nærmer seg fra siden - lyden høres i venstre eller høyre høyttaler avhengig av fra hvilken kan hindringen nærmer seg.
- CTA varsler også ved at BLIS-lampen tennes.
- Et varsel vises også ved et tent ikon i bilde-skjermens PAS-grafikk (s. 245).

### Begrensninger

CTA fungerer ikke optimalt i alle situasjoner, men har en viss begrensning - CTA-sensorene kan for eksempel ikke "se" gjennom andre parkerte kjøretøyer eller gjenstander som hindrer.

Her følger noen eksempler på når CTAs "synsfelt" i begynnelsen kan være begrenset og kjøretøyer som nærmer seg, kan derfor ikke oppdages før de er svært nærme:

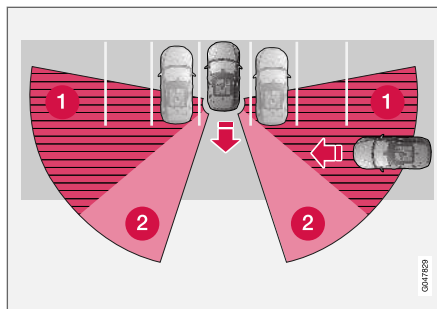

Bilen står langt inne i en parkeringslomme.

- 1 Blind CTA-sone.
- 2 Sone der CTA kan registrere/"se".

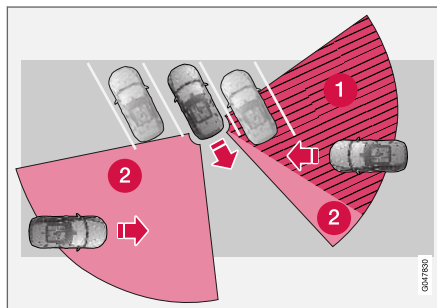

I en vinklet parkeringslomme kan CTA være helt "blind" på den ene siden.

Når kjøretøyet rygges langsomt, endres vinkelen i forhold til bilen/gjenstanden som skjuler, og da minsker blindsonen raskt.

Eksempel på ytterligere begrensninger:

- Skitt, is og snø som dekker følerne kan redusere funksjonen og gjøre det umulig å varsle. CTA kan ikke oppdage kjøretøyer i den tilstanden.
- CTA deaktiveres når et slepekjøretøy kobles til bilens elektriske system.

### ! VIKTIG

Reparasjon av komponentene til BLIS- og CTA-funksjonene eller omlakkering av støtfangere må bare utføres på verksted - et autorisert Volvo-verksted anbefales.

### Vedlikehold

BLIS- og CTA-funksjonernes følere er plassert innenfor bakskjerm og støtfanger i hvert hjørne.



Holde denne overflaten ren - også på venstre side.

- For optimal funksjon er det viktig at overflatene foran følerne holdes rene.
- Fest ingen gjenstander, tape eller klistrelapper på følerens overflate.

### Relatert informasjon

- BLIS (s. 228)
- BLIS og CTA - symboler og meldinger (s. 232)

## BLIS og CTA - symboler og meldinger

I situasjoner der BLIS-(Blind Spot Information System) (s. 228) og CTA-(s. 230)funksjonen uteblir eller avbrytes, kan kombiinstrumentet vise et symbol sammen med en forklarende melding - Følg anbefalingen som gis.

Eksempel på melding:

Melding	Betydning
<b>CTA AV</b>	CTA er manuelt slått av - BLIS er aktiv.
<b>BLIS og CTA AV Tilhenger tilkoblet</b>	BLIS og CTA er midlertidig ute av funksjon fordi en tilhenger er koblet til bilens elektriske system.
<b>BLIS og CTA Service påkrevd</b>	BLIS og CTA er ute av funksjon. <ul style="list-style-type: none"> <li>• Oppsøk verksted hvis meldingen blir stående - et autorisert Volvo-verksted anbefales.</li> </ul>

En tekstmelding kan slukkes med et kort trykk på **OK**-knappen på blinklysspaken.

### Relatert informasjon

- BLIS (s. 228)
- CTA\* (s. 230)

## Trafikkskiltinformasjon\* (RSI)

Funksjonen Trafikkskiltinformasjon (RSI<sup>28</sup>) hjelper føreren med å oppdage hvilke hastighetsrelaterte trafikkskilt og visse forbudsskilt bilen har passert.

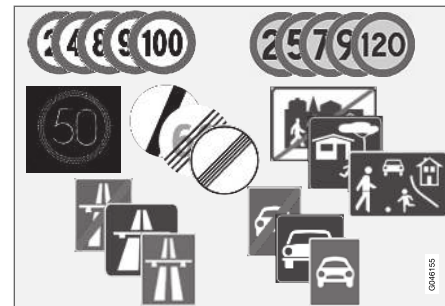

Eksempel på lesbare skilt <sup>29</sup>.

RSI gir informasjon om bl. a. aktuell hastighet, at en motorvei eller forkjøringsvei begynner/oppfører, samt når det gjelder forbikjøringsforbud og forbudt kjøretretning.

Dersom skilt for både motorvei/forkjøringsvei og skilt med høyeste tillatte hastighet blir passert, velger RSI å vise skiltet for motorvei/motortrafikkvei.

## ⚠ ADVARSEL

- Funksjonen Trafikkskiltinformasjon er en kompletterende førerhjelp med det formål å gjøre kjøringen lettere og sikrere - den kan imidlertid ikke håndtere alle situasjoner under alle trafikk-, vær- og veiforhold.
- Trafikkskiltinformasjon kan ikke erstatte førerens oppmerksomhet og dømmekraft, og føreren er alltid ansvarlig for at bilen kjøres på en sikker måte med egnet hastighet og egnet avstand til andre kjøretøy i samsvar med gjeldende trafikkregler og bestemmelser.

### RSI På/av

Funksjonen trafikkskiltinformasjon kan velges – føreren kan velge **På** eller **Av**.



Aktivere RSI:

1. Søk opp funksjonen i menysystemet **MY CAR**, se MY CAR (s. 108).
2. Marker **Trafikkskilt-informasjon** med et trykk på knappen **OK/MENU**, og gå ut med **EXIT**.

### Relatert informasjon

- Trafikkskiltinformasjon (RSI)\* - fremgangsmåte (s. 233)
- Trafikkskiltinformasjon\* (RSI) – begrensninger (s. 235)

## Trafikkskiltinformasjon (RSI)\* - fremgangsmåte

Funksjonen Trafikkskiltinformasjon (RSI<sup>30</sup>) registrerer og viser trafikkskilt på ulike måter, avhengig av skilt og situasjon.

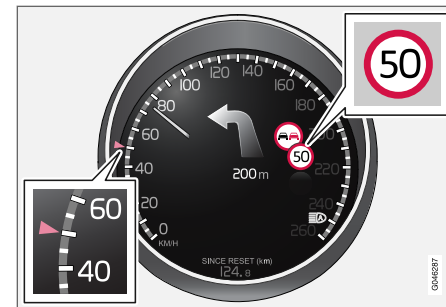

Eksempel<sup>31</sup> på registrert hastighetsinformasjon.

Når RSI har registrert et trafikkskilt med påbudt hastighet, viser kombiinstrumentet skiltet som et symbol.

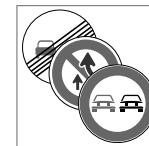

Sammen med symbolet for gjeldende fartsbegrensning kan det også vises et kompletterende skilt<sup>31</sup>, f.eks. forbikjøring forbudt.

<sup>28</sup> Road Sign Information

<sup>29</sup> Trafikkskilt er markedstilpasset - bilder i denne instruksjonen viser bare noen eksempler.

<sup>30</sup> Road Sign Information

<sup>31</sup> Trafikkskilt er markedstilpasset - bilder i denne instruksjonen viser bare et eksempel.

## « Hastighetsbegrensning eller motorvei opphører

Når RSI registrerer et "indirekte hastighetskilt" som betyr at gjeldende hastighetsbegrensning opphører, for eksempel ved slutt på motorvei, vises et symbol med tilsvarende trafikkskilt i kombiinstrumentet.

Eksempel på indirekte hastighetskilt<sup>31</sup>:

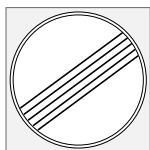

Samtlige begrensninger opphører.



Motorvei opphører.

Symbolet i kombiinstrumentet slukker etter 10–30 sekunder og er slukket helt til neste hastighetsrelaterte skilt passerer.

## Endret hastighetsbegrensning

Hvis et skilt med direkte hastighetsvisning passerer når en hastighetsbegrensning endres, vises et symbol med tilsvarende trafikkskilt i kombiinstrumentet.



Eksempel på hastighetskilt med direkte visning<sup>31</sup>.

Symbolet i kombiinstrumentet slukker etter ca. 5 minutter og er slukket helt til neste hastighetsrelaterte skilt passerer.

## Sensus Navigation

Hvis bilen har Sensus Navigation, hentes fartsrelatert informasjon fra navigasjonsenheten i følgende tilfeller:

- Ved indirekte fartsgrenseskiltning som f. eks. skilt for motorvei og motortrafikkvei (tidl. motorvei klasse B) samt stedsskilter.
- Hvis et tidligere fartsgrenseskilt ikke vurderes å være gyldig lenger, og ingen nye skilt er passert.

## Tilleggsskilt

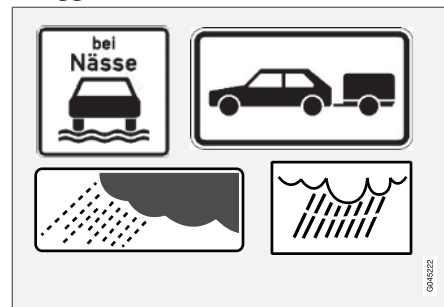

Eksempel på tilleggsskilt<sup>31</sup>.

Iblant skiltes forskjellige hastighetsbegrensninger for samme vei - et tilleggsskilt angir da under hvilke omstendigheter hastighetene gjelder. Det kan være spesielt ulykkesrammede strekninger ved f.eks. regn og/eller tåke.

Tilleggsskilt for regn vises bare hvis vindusviskeren brukes.

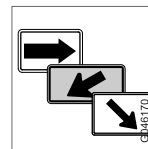

Hastighet som gjelder på en utkjørsel, angis på visse marker med et tilleggsskilt med en pil.

Hastighetskilt koplet til denne typen tilleggsskilt vises kun hvis føreren bruker retningsvisere.

<sup>31</sup> Trafikkskilt er markdstilpasset - bilder i denne instruksjonen viser bare et eksempel.



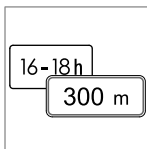

Visse hastigheter gjelder først etter for eksempel en viss strekning eller i løpet av en viss tid på døgnet. Føreren gjøres oppmerksom på denne omstendigheten med et symbol for tilleggsskilt under symbolet

med hastigheten.



t symbol for tilleggsskilt i form av en tom ramme under hastighetssymbolet i kombiinstrumentet<sup>31</sup> betyr at RSI har registrert et tilleggsskilt med utfyllende informasjon for aktuell hastighetsbegrensning.

### Fartsvarsling på/av

Delfunksjonen **Fartsgrensevarsling** for RSI kan velges – føreren kan velge **På** eller **Av**.



Hastighetsvarsling gis i form av at kombiinstrumentets symbol<sup>31</sup> for maksimalt tillatt hastighet blinker midlertidig når hastigheten overskrides med 5 km/t (5 mph) eller mer.



Aktivere **Hastighetsvarsling**:

1. Søk opp funksjonen i menysystemet **MY CAR**, se MY CAR (s. 108).
2. Marker **Hastighetsvarsling** med et trykk på knappen **OK/MENU**, og gå ut med **EXIT**.

### Relatert informasjon

- Trafikkskiltinformasjon\* (RSI) (s. 232)
- Trafikkskiltinformasjon\* (RSI) – begrensninger (s. 235)
- MY CAR (s. 108)

## Trafikkskiltinformasjon\* (RSI) – begrensninger

Funksjonen Trafikkskiltinformasjon (RSI-<sup>32</sup>) kan ha begrenset funksjonalitet i enkelte situasjoner.

Kamerasensoren for RSI har omtrent samme begrensninger som menneskets øye. Les mer om det i avsnittet om kamerasensorens begrensninger (s. 225).

Skilt som informerer indirekte om at det gjelder hastighetsbegrensning, f.eks. skilt med navn på sted/område, registreres ikke av RSI.

Eksempler på hva som kan redusere RSI:

- falmede skilt
- skilt plassert i kurver
- vridde eller skadede skilt
- skilt plassert høyt over veibanen
- helt/delvis skjult eller dårlig plasserte skilt
- skilt som helt eller delvis er dekket av frost, snø og/eller smuss
- digitale veikart<sup>33</sup> er uaktuelle, feilaktige eller mangler informasjon om fartsgrenser<sup>34</sup>.

<sup>31</sup> Trafikkskilt er merkedstilpasset – bilder i denne instruksjonen viser bare et eksempel.

<sup>32</sup> Road Sign Information

<sup>33</sup> I biler med Sensus Navigation.

<sup>34</sup> Kartdata med hastighetsinformasjon finnes ikke for alle områder.

#### « Relatert informasjon

- Trafikkskiltinformasjon\* (RSI) (s. 232)
- Trafikkskiltinformasjon (RSI)\* - fremgangsmåte (s. 233)

#### Føreralarmsystem\*

Hensikten med Føreralarm (Driver Alert System) er å hjelpe førere som begynner å kjøre dårligere eller er på vei til ufrivillig å komme ut av kjørefilen sin.

Føreralarmen Driver Alert System består av to ulike funksjoner som kan være slått på samtidig eller hver for seg:

- Driver Alert Control - DAC (s. 237).
- Filassistanse (s. 242).

En funksjon som er slått på, er satt i beredskap og aktiveres automatisk først når hastigheten kommer over 65 km/t (40 mph).

Funksjonen deaktiveres igjen når hastigheten synker under 60 km/t (37 mph).

Funksjonene benytter et kamera som er avhengig av at kjørefeltet har malte sidestriper på begge sider.

#### ADVARSEL

Driver Alert System fungerer ikke i alle situasjoner. Det er bare ment som et supplerende hjelpemiddel.

Det er alltid førerens ansvar å kjøre bilen trygt og sikkert.

#### Relatert informasjon

- Driver Alert Control - (DAC)\* (s. 237)
- Filassistanse\* (s. 240)

## Driver Alert Control - (DAC)\*

Hensikten med DAC er at den skal fange førerens oppmerksomhet når han eller hun begynner å kjøre vinglete, f. eks. hvis føreren blir distraert eller holder på å sovne.

DAC skal å oppdage en gradvis dårligere kjøreatferd, og er i første rekke beregnet på større veier.

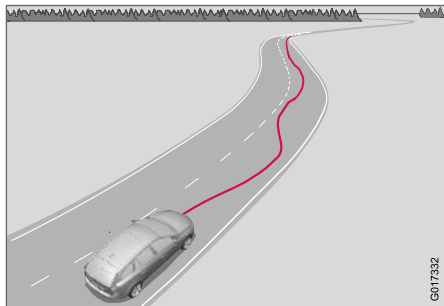

Et kamera leser de malte sidestriperne og sammenligner veiens retning med førerens rattbevegelser. Føreren alarmeres hvis bilen ikke følger kjørebane stabil.

Det kan skje i enkelte tilfeller at kjøremåten ikke påvirkes av trøtthet. Da kan det hende at føreren ikke får noen advarsel. Derfor er det alltid viktig å stanse og ta en pause når en er søvnnig, uansett om DAC har varslet eller ikke.

### **i** NBI

Ikke bruk funksjonen for å kunne fortsette kjøringen. Planlegg kjøreturen med innlagte pauser, og sørg for at du alltid er uthvilt.

## Begrensning

Noen ganger kan systemet varsle selv om førerens kjøreatferd ikke er blitt dårligere, f. eks.:

- i kraftig sidevind
- på sporete veidekke.

DAC er ikke beregnet for bytrafikk.

### **i** NBI

Kameraføleren har enkelte begrensninger, se Kollisjonsvarsler\* - kamerafølerens begrensninger (s. 225).

## Relatert informasjon

- Føreralarmsystem\* (s. 236)
- Driver Alert Control (DAC)\* - fremgangsmåte (s. 237)
- Driver Alert Control (DAC)\* - symboler og meldinger (s. 239)
- Filassistanse\* (s. 240)

## Driver Alert Control (DAC)\* - fremgangsmåte

Innstillinger gjøres fra bildeskjermen på midtkonsollen og menysystemet der.

### På/av

Funksjonen Driver Alert kan settes i klarstilling via menysystemet **MY CAR** (s. 108):

- Markert rute - funksjonen er aktivert.
- Ingen markering i ruten - funksjonen er slått av.



### « Funksjon

Driver Alert aktiveres når hastigheten overstiger 65 km/t (40 mph), og forblir aktiv så lenge hastigheten er over 60 km/t (37 mph).



Kjøres bilen vinglete, varsles føreren med et lydsignal samt tekstmeldingen (s. 239) **Driver Alert Tid for pause** - symbolet ved siden av tennes samtidig i kombiinstrumentet. Varselet gjentas etter en stund hvis ikke kjøringen blir bedre.

Varselsymbolet kan slås av:

- Trykk på venstre rattspakes **OK**-knapp.

### ADVARSEL

Ta alltid en alarm på største alvor. En søvning fører er ofte ikke selv klar over hvordan det står til.

Stans bilen på et trygt sted og hvil, hvis alar-men går eller du er trøtt.

Forskning har vist at det er like farlig å kjøre når du er trøtt, som når du er påvirket av alko-hol.

### Relatert informasjon



- Føreralarmsystem\* (s. 236)
- Driver Alert Control - (DAC)\* (s. 237)

## Driver Alert Control (DAC)\* - symboler og meldinger

Driver Alert Control - DAC (s. 237) kan vise symboler og tekstmeldinger på kombiinstrumenten-

tet eller skjermen i midtkonsollen i forskjellige situasjoner.

Her følger noen eksempler:

Symbol <sup>A</sup>	Melding	Betydning
	Driver Alert Tid for pause	Bilen har vært vinglete kjørt. Føreren alarmeres med et akustisk varselsignal + tekst.
	Frontrutefølere blokkert Se håndbok	Kameraføleren er midlertidig ute av funksjon. Vises ved f. eks. snø, is eller skitt på frontruta. <ul style="list-style-type: none"> <li>• Rengjør ruta foran kameraføleren.</li> </ul> Les om begrensningene til kameraføleren, se Kollisjonsvarsler* - kamerafølerens begrensninger (s. 225).
	Driver Alert system Service påkrevd	Systemet fungerer ikke. <ul style="list-style-type: none"> <li>• Oppsøk verksted hvis meldingen blir stående - et autorisert Volvo-verksted anbefales.</li> </ul>

<sup>A</sup> Symbolene er skjematiske.

### Relatert informasjon

- Føreralarmsystem\* (s. 236)
- Driver Alert Control (DAC)\* - fremgangsmåte (s. 237)
- Filassistanse\* (s. 240)

## Filassistanse\*

Filassistanten er en av funksjonene i Driver Alert System - benevnes også som LKA (Lane Keeping Aid).

Funksjonen er beregnet på bruk på motorveier og lignende større veier for å redusere risikoen for at kjøretøyet i enkelte situasjoner forlater eget kjørefelt utilsikket.

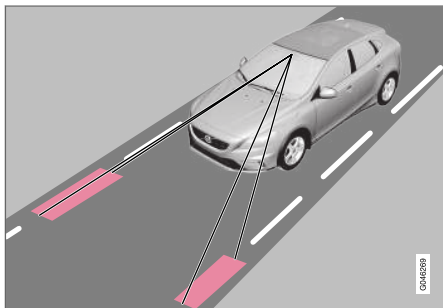

En kamera registrerer de malt sidelinjene i veien/filen. Hvis bilen er på vei til å krysse en sidelinje, vil filassistanse aktivt styre bilen tilbake inn i filen med et svakt styremoment i rattet.

Hvis bilen når frem til eller passerer en sidelinje, vil filassistanse i tillegg varsle føreren med vibrasjoner i rattet.

## ⚠ ADVARSEL

LKA er kun et førerhjelpemiddel og fungerer ikke under alle kjøresituasjoner, trafikk-, vær- og veiforhold.

Føreren er alltid ansvarlig for at kjøretøyet kjøres på en sikker måte, samt at gjeldende lover og trafikkbestemmelser overholdes.

## Relatert informasjon

- Filassistanse - funksjon (s. 240)
- Filassistanse - fremgangsmåte (s. 242)
- Filassistanse - begrensninger (s. 242)
- Filassistanse - symboler og meldinger (s. 244)
- Føreralarmsystem\* (s. 236)

## Filassistanse - funksjon

Noen innstillinger kan foretas for Filassistant-funksjonen (Lane Keeping Aid).

### Av & på

Filassistanse er aktiv i hastighetsintervallet 65-200 km/t (40-125 mph) på veier med godt synlige sidelinjer. På smale veier, der kjørefeltet er mindre enn 2,6 meter mellom kantstripen, slås funksjonen midlertidig av.



Trykk på knappen i midtkonsollen for å aktivere eller slå av funksjonen. Lampen i knappen lyser når funksjonen er slått på.

Enkelte kombinasjoner av tilleggsutstyr gir ingen ledig plass til en på/av-knapp i midtkonsollen. Da håndteres i stedet funksjonen i bilens menysystem **MY CAR** (s. 108). Gjør som følger:

- Søk frem **Kjørefeltsassistent** og velg På eller Av.

I **MY CAR** kan dessuten bl.a. følgende velges:

- Varsel med vibrasjon i rattet: **Bare vibrasjon** - På eller Av.
- Aktiv styring: **Bare styreassistent** - På eller Av.
- Både varsel med vibrasjon i rattet og aktiv styring: **Alle funksjoner** - På eller Av.

### Aktiv styring

Filassistanse forsøker å holde bilet innenfor side-linjene til filen.

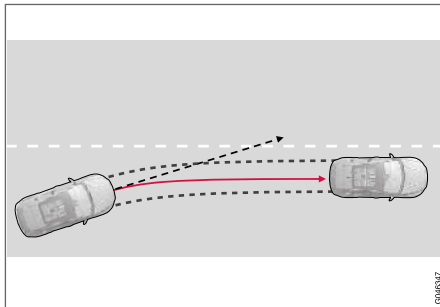

LKA griper inn og styrer unna.

Hvis bilen nærmer seg venstre eller høyre side-linje uten at retningsviseren er aktivert, styres bilen tilbake.

### Varsel med vibrasjon i rattet

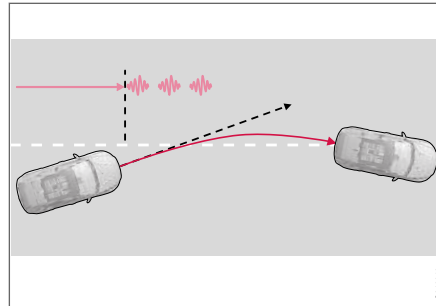

LKA styrer og varsler med rattvibrasjoner<sup>35</sup>.

Hvis bilen passerer en sidelinje, varsler Filassistanse med vibrasjoner i rattet<sup>36</sup>. Dette skjer uansett om bilen aktivt styres tilbake av et pålagt styremoment, eller ikke.

### Dynamisk kurvekjøring

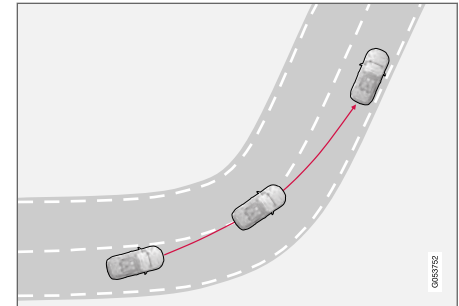

Filassistenten griper ikke inn i en skarp innersving.

I noen tilfeller tillater filassistanse at sidelinjer krysses uten å gripe inn med verken aktiv styring eller varsling. Det å kunne utnytte intilleggende fil i kurver ved fri sikt er et eksempel på det.

### Relatert informasjon

- Filassistanse\* (s. 240)

<sup>35</sup> Bildet viser 3 stk. vibrasjoner når sidelinjen blir passert.

<sup>36</sup> Rattvibrasjonene varierer - jo lengre tid bilen er utenfor sidelinjen, jo flere pulser.

## Filassistanse - fremgangsmåte

Filassistanse kompletteres i kombiinstrumentet med selvforklarende grafikk i forskjellige situasjoner. Her følger noen eksempler:

**i NBI**

LKA er midlertidig deaktivert så lenge retningviseren er slått på.



LKA "ser" og følger sidelinjene.

Når Filassistanse er aktiv og registrerer/"ser" sidelinjene, angis det med HVITE linjer i LKA-symbolet.

- GRÅ sidelinje - Filassistanse ser ingen linje på den siden av bilen.

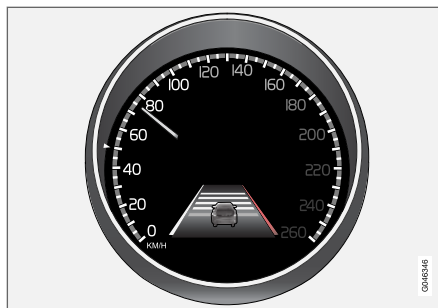

LKA griper inn på høyre side.

Filassistanse griper inn og styrer unna sidelinjen - det angis med:

- RØD linje for aktuell side.

### Relatert informasjon

- Filassistanse\* (s. 240)

## Filassistanse - begrensninger

Filassistansens kameraføler har begrensninger i likhet med det menneskelige øyet.

Mer informasjon, se Kollisjonsvarsler\* - kamerafølerens begrensninger (s. 225) og (s. 223).

**i NBI**

I noen krevende situasjoner kan filassistanse ha vanskelig for å hjelpe føreren på riktig måte. Da anbefales det å slå av funksjonen.

Eksempel på en slik situasjon kan være:

- veiarbeid
- snø og is på veien
- dårlig veiunderlag
- svært sporty kjørestil
- dårlig være med redusert sikt.

## Hendene på rattet

En forutsetning for at filassistanse skal fungere, er at føreren holder hendene på rattet, noe LKA fortløpende kontrollerer. Hvis det ikke skjer, oppfordres føreren med en tekstmelding til å aktivt styre bilen.

Følger da føreren ikke oppfordringen om å begynne å styre, settes filassistanse i klarstilling - funksjonen vil siden være avbrutt til føreren begynner å styre bilen igjen.



### Relatert informasjon



- Filassistanse\* (s. 240)

## Filassistanse - symboler og meldinger

I situasjoner der Filassistanse uteblir, kan kom-  
binstrumentet vise et symbol sammen med en

forklarende melding - følg de angitte anbefalingerne.

Eksempel på melding:

Symbol	Melding	Betydning
	<b>Frontrutefølere blokkert</b> Se håndbok	Kameraføleren er midlertidig ute av funksjon. Vises ved f. eks. snø, is eller skitt på frontruta. <ul style="list-style-type: none"> <li>• Rengjør frontruten foran kameran sensoren.</li> </ul> Les om begrensningene til kameraføleren, se Kollisjonsvarsler* - kamerafølerens begrensninger (s. 225) og (s. 223).
	<b>Kjørefeltsassistent Service påkrevd</b>	Systemet fungerer ikke. <ul style="list-style-type: none"> <li>• Oppsøk verksted hvis meldingen blir stående - et autorisert Volvo-verksted anbefales.</li> </ul>
	<b>Kjørefeltsassistent Avbrutt</b>	LKA er avbrutt og satt i klarstilling. LKA-symbolenes linjer angir når funksjonen er aktiv igjen.

### Relatert informasjon

- Filassistanse\* (s. 240)

## Parkeringshjelp\*

Parkeringshjelpen brukes til hjelp ved parkering. Et lydsignal og symboler på midtkonsollens bil-deskjem viser avstanden til den registrerte hindringen.

Lydnivået til parkeringshjelpen kan justeres under et pågående lydsignal med **VOL**-bryteren på midtkonsollen eller med bilens menysystem **MY CAR**, se MY CAR (s. 108).

Parkeringshjelp finnes i to varianter:

- Bare bak
- Både foran og bak.

### **i** NBI

Når slepekrok er konfigurert i bilens elektriske system, tas kontakten i slepekroken med når funksjonen måler avstanden til gjenstander bak bilen.

### **⚠** ADVARSEL

- Parkeringshjelpen kan aldri overta det ansvaret føreren selv har ved parkering.
- Følerne har dødvinkler (blindsoner) der ingen hindringer kan oppdages.
- Vær oppmerksom på f.eks. mennesker og dyr i nærheten av bilen.

## Relatert informasjon

- Parkeringshjelp\* - rengjøring av sensorene (s. 248)
- Parkeringshjelp\* - funksjon (s. 245)
- Parkeringshjelp\* - forover (s. 247)
- Parkeringshjelp\* - feilindikasjon (s. 248)
- Parkeringshjelp\* - bakover (s. 246)
- Parkeringskamera (PAC) (s. 249)
- Aktiv parkeringshjelp - (PAP)\* (s. 253)

## Parkeringshjelp\* - funksjon

Parkeringshjelpen aktiveres automatisk ved motorstart. Strømbryterens lampe for AV/PÅ lyser. Hvis parkeringshjelpen slås av med knappen, slukner lampen.



På/av for sensorene til parkeringshjelp og CTA<sup>37</sup>.

Bildeskjermen i midtkonsollen viser et oversiktsbilde med forholdet mellom bilen og en registrert hindring.

<sup>37</sup> Sidekollisjonsvarsel, CTA (Cross Traffic Alert) (s. 230)

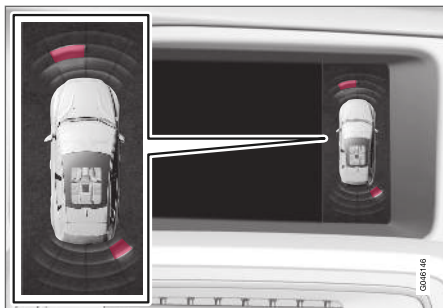

Visning på bildeskjerm - viser hindring til venstre foran og til høyre bak.

Den markerte sektoren viser hvilken/hvilke av de fire følerne som har oppdaget en hindring. Jo nærmere bilsymbolet er i forhold til en markert sektorruta, desto kortere er avstanden mellom bilen og en registrert hindring.

Jo kortere det er til den bakenfor- eller foranstående hindringen, jo tettere lyder signalene. Annen lyd fra lydanlegget dempes automatisk.

Ved avstand under 30 cm er tonen konstant, og den aktive følerens felt nærmest bilen er fylt. Hvis det er registrert hindringer innenfor avstanden for konstant tone både foran og bak bilen, høres tonen vekselvis fra høyttalerne.

## ! VIKTIG

Noen gjenstander som for eksempel kjettinger, tynne, blanke stolper eller lave hindre kan havne i "signalskyggen" og da midlertidig ikke oppfattes av sensorene - den pulserende tonen kan da uventet opphøre istedenfor å skifte til forventet konstant tone.

Følerne kan ikke oppdage høye gjenstander, for eksempel utstikkende lasteramper.

- I slike situasjoner er det viktig å være ekstra oppmerksom og manøvrere/flytte bilen spesielt langsomt eller avbryte den pågående parkeringsmanøveren - stor risiko for skade på kjøretøy eller andre objekter kan foreligge, ettersom informasjon fra sensorene ikke alltid er pålitelig i slike situasjoner.

## Relatert informasjon

- Parkeringshjelp\* (s. 245)
- Parkeringshjelp\* - rengjøring av sensorene (s. 248)
- Parkeringshjelp\* - forover (s. 247)
- Parkeringshjelp\* - feilindikasjon (s. 248)
- Parkeringshjelp\* - bakover (s. 246)
- Parkeringskamera (PAC) (s. 249)
- Aktiv parkeringshjelp - (PAP)\* (s. 253)

## Parkeringshjelp\* - bakover

Parkeringshjelpen brukes til hjelp ved parkering. Et lydsignal og symboler på midtkonsollens bildeskjerm viser avstanden til den registrerte hindringen.

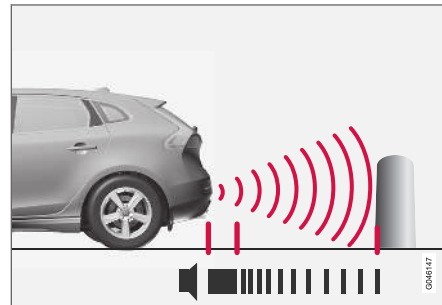

Måleområdet rett bak bilen er ca. 1,5 m. Lydsignalene for hindringer bak kommer fra en av de bakre høyttalerne.

Parkeringshjelpen bakover aktiveres når giret settes i revers.

Ved rygging med for eksempel tilhenger på tilhengerfestet slås parkeringshjelpen bak automatisk av - ellers ville sensorene reagere på tilhengeren.

**i NBI**

Ved rygging med for eksempel tilhenger eller sykkelstativ på tilhengerfestet - uten Volvos originale tilhengerkabler - kan det være nødvendig å slå av parkeringshjelpen manuelt for at ikke følerne skal reagere på disse.

**Relatert informasjon**

- Parkeringshjelp\* (s. 245)
- Parkeringshjelp\* - rengjøring av sensorene (s. 248)
- Parkeringshjelp\* - funksjon (s. 245)
- Parkeringshjelp\* - forover (s. 247)
- Parkeringshjelp\* - feilindikasjon (s. 248)
- Parkeringskamera (PAC) (s. 249)
- Aktiv parkeringshjelp - (PAP)\* (s. 253)

**Parkeringshjelp\* - forover**

Parkeringshjelpen brukes til hjelp ved parkering. Et lydsignal og symboler på midtkonsollens bilde skjerm viser avstand til den registrerte hindringen.

Parkeringshjelpen aktiveres automatisk ved motorstart. Strømbryterens lampe for AV/PÅ lyser. Hvis parkeringshjelpen slås av med knappen, slukner lampen.

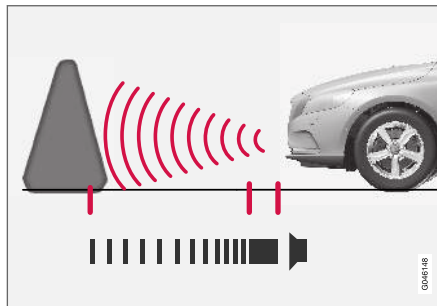

Måleområdet rett foran bilen er ca. 0,8 m. Lydsignalene for hindringer foran kommer fra en av de fremre høyttalerne.

Parkeringshjelpen forover er aktiv opp til 10 km/t (6 mph). Hvis parkeringshjelpen deaktiveres på grunn av for høy hastighet - 11 km/t (7 mph) eller høyere - aktiveres funksjonen igjen når hastigheten er under 10 km/t (6 mph).

**i VIKTIG**

Ved montering av ekstralys: Pass på at de ikke skygger for følerne - ekstralysene kan da bli oppfattet som hindringer.

**Relatert informasjon**

- Parkeringshjelp\* (s. 245)
- Parkeringshjelp\* - rengjøring av sensorene (s. 248)
- Parkeringshjelp\* - funksjon (s. 245)
- Parkeringshjelp\* - feilindikasjon (s. 248)
- Parkeringshjelp\* - bakover (s. 246)
- Parkeringskamera (PAC) (s. 249)
- Aktiv parkeringshjelp - (PAP)\* (s. 253)

## Parkeringshjelp\* - feilindikasjon

Parkeringshjelpen brukes til hjelp ved parkering. Et lydsignal og symboler på midtkonsollens bil-deskjerm viser avstanden til den registrerte hindringen.

 Hvis informasjonssymbolet i kombiinstrumentet lyser konstant og tekstmeldingen **Parkhjelpsystem krever service** vises, er parkeringshjelpen ute av funksjon.

### VIKTIG

Under visse omstendigheter kan parkerings-sensorene gi falske varselssignaler pga. eksterne lydkilder som avgir samme ultralyd-frekvenser som de systemet arbeider med.

Eksempler på slike lydkilder er bl.a. bilhorn, våte dekk på asfalt, luftbremser, eksoslyd fra motorsykler m.m.

## Relatert informasjon

- Parkeringshjelp\* (s. 245)
- Parkeringshjelp\* - rengjøring av sensorene (s. 248)
- Parkeringshjelp\* - funksjon (s. 245)
- Parkeringshjelp\* - forover (s. 247)
- Parkeringshjelp\* - bakover (s. 246)
- Parkeringskamera (PAC) (s. 249)
- Aktiv parkeringshjelp - (PAP)\* (s. 253)

## Parkeringshjelp\* - rengjøring av sensorene

Parkeringshjelpen brukes til hjelp ved parkering. Et lydsignal og symboler på midtkonsollens bil-deskjerm viser avstanden til den registrerte hindringen.

For at sensorene skal virke riktig må de rengjøres regelmessig med vann og bilsjampo.

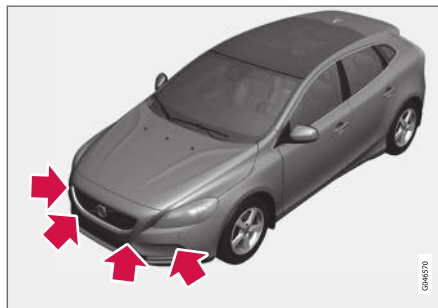

Følernes plassering foran.

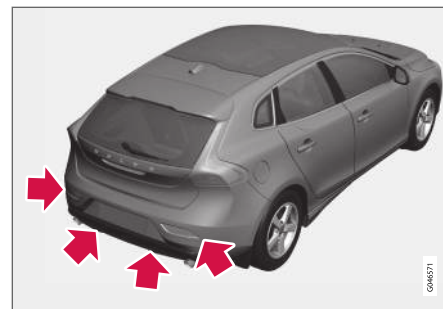

Følernes plassering bak.

### NBI

Smuss, is og snø som dekker sensorene, reduserer funksjonen og kan gjøre måling umulig.

## Relatert informasjon

- Parkeringshjelp\* (s. 245)
- Parkeringshjelp\* - funksjon (s. 245)
- Parkeringshjelp\* - forover (s. 247)
- Parkeringshjelp\* - feilindikasjon (s. 248)
- Parkeringshjelp\* - bakover (s. 246)
- Parkeringskamera (PAC) (s. 249)
- Aktiv parkeringshjelp - (PAP)\* (s. 253)

## Parkeringskamera (PAC)

Parkeringskamera er et hjelpesystem og kan aktiveres når du velger revers.

Kamerabildet vises på midtkonsollens bilde-skjerm.

### **i** NBI

Når slepekrok er konfigurert i bilens elektriske system, tas kontakten i slepekroken med når funksjonen måler avstanden til gjenstander bak bilen.

### **⚠** ADVARSEL

- Parkeringskameraet er et hjelpemiddel som aldri kan erstatte førerens ansvar under rygging.
- Kameraet har døde vinkler (blindsoner) der ingen hindringer kan oppdages.
- Vær oppmerksom på mennesker og dyr i nærheten av bilen.

## Funksjon og betjening

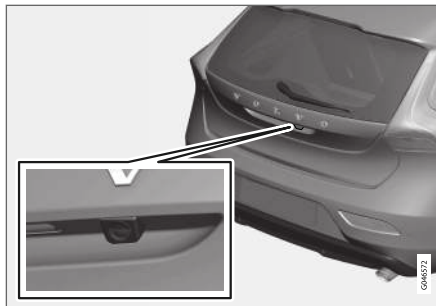

Kameraets plassering like ved åpningshåndtaket.

Kameraet viser hva som finnes bak bilen og om noe dukker opp fra sidene.

Kameraet viser et bredt område bak bilen samt en del av støtfangeren og et eventuelt tilhengerfeste.

Det kan se ut som om objekter på skjermen heller noe, - dette er normalt.

### **i** NBI

Ting som vises på bildeskjermen kan være nærmere bilen enn det ser ut på skjermen.

Dersom en annen visning er aktiv, tar parkeringskamerasystemet automatisk over, og kamerabildet vises på skjermen.

Når revers velges, vises to heltrukne linjer som illustrerer hvor bilens bakhjul kommer til å rulle med aktuelt rattutslag. Dette hjelper føreren ved lukeparkering, rygging på trange steder og ved tilkobling av tilhenger. Bilens omtrentlige overflatemål illustreres med linjer. Hjelpelinjene kan slås av - se avsnittet Innstillinger (s. 251).

Hvis bilen også har parkeringshjelpølere \* (s. 245) vises informasjonen fra disse grafisk som fargede felt for å illustrere avstanden til oppdaget hindring, se overskriften "Biler med ryggeføler" lenger frem i teksten.

Kameraet er aktivt i ca. 5 sekunder etter at girspaken er flyttet ut av revers eller til bilens hastighet overstiger 10 km/t (6 mph) forover eller 35 km/t (22 mph) bakover.

## Lysforhold

Kamerabildet justeres automatisk etter gjeldende lysforhold. Det gjør at bildet kan variere noe i lysstyrke og kvalitet. Dårlige lysforhold kan resultere i en litt redusert bildekvalitet.

### **i** NBI

For best mulig funksjon må kameralinsen være fri for skitt, snø og is. Dette er spesielt viktig ved dårlige lysforhold.

## « Hjelpelinjer

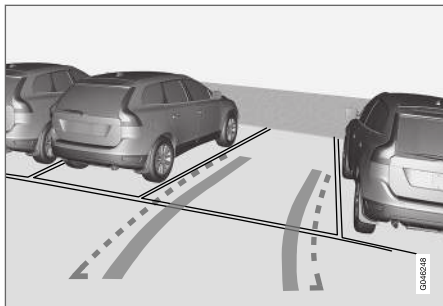

Eksempel på hvordan hjelpelinjer kan vises for føreren.

Linjene på skjermen projiseres som om de befant seg på bakkenivå bak bilen, og er direkte avhengig av rattutslaget. Dermed ser føreren hvilken vei bilen vil ta også når bilen svinger.

### **i** NBI

- Ved rygging med tilhenger som ikke er elektrisk koblet til bilen viser linjene på skjermen den veien **bilen** kommer til å ta, ikke tilhengeren.
- Det vises ingen linjer på skjermen når en tilhenger er koblet til bilens elektriske anlegg.
- Parkeringskameraet slås automatisk av ved kjøring med tilhenger hvis det brukes original Volvo tilhengerkabling.

### **!** VIKTIG

Husk at bildet på skjermen bare viser området bak bilen. Hold derfor øye med sidene og fremre del av bilen når du dreier rattet under rygging.

### Grenselinjer

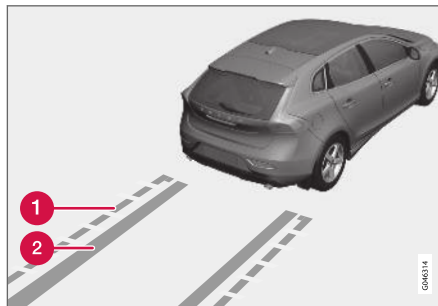

Systemets forskjellige linjer.

- 1 Grenselinje fri ryggeseone
- 2 "Hjulspor"

Den stiplede linjen (1) rammer inn en sone opp til ca. 1,5 m bakover fra støtfangeren. Dette er samtidig grensen for bilens mest utstikkende detaljer, f. eks. sidespeil og hjørne - også når bilen svinger.

De brede "hjulsporene" (2) mellom sidelinjene viser hvor hjulene kommer til å rulle, og kan

strekke seg ca. 3,2 m bakover fra støtfangeren hvis det ikke står noe i veien.

### Biler med ryggeseorer\*

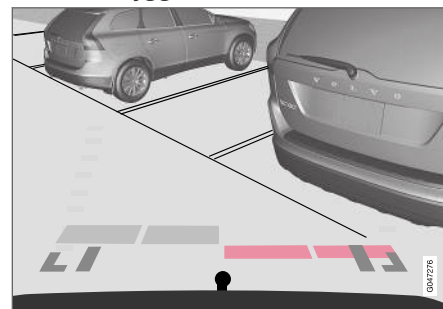

Fargede felt (4 stk. - en per føler) viser avstand.

Hvis bilen har parkeringshjelp (s. 245), vises avstanden med et farget felt for hver føler som registrerer et hinder.

Fargen på feltene forandrer seg med minkende avstand til hindringen - fra lysegult, via oransje til rødt.

Farge	Avstand (meter)
Lysegul	0,7-1,5
Gult	0,5-0,7
Oransje	0,3-0,5
Rødt	0-0,3



## Relatert informasjon

- Ryggekamera - innstillinger (s. 251)
- Parkeringskamera - begrensninger (s. 252)
- Parkeringshjelp\* (s. 245)
- Aktiv parkeringshjelp - (PAP)\* (s. 253)

## Ryggkamera - innstillinger

### Aktivere avslått kamera

Hvis kamerafunksjonen er slått av når du velger revers, aktiveres den som følger:



Hovedkildemeny<sup>38</sup>.

1. Trykk ett eller to **lange** trykk på **EXIT** for å komme til hovedkildemenyen.
2. Drei frem alternativet "Kamera" med **TUNE** og trykk på **OK/MENU**.
3. I neste meny: - Drei på til du kommer til ønsket kameravisning med **TUNE** og trykk **OK/MENU** - skjermen viser aktuelt kamerabilde.

### Alternativ\*

Bil med tilleggsutstyret frontkamera har en **CAM**-knapp på klimapanelet.



Plasseringen av knappen kan variere etter valg av ekstrautstyr og annet utstyr.

- Trykk på **CAM** for å aktivere kameraet - skjermviser aktuelt kamerabilde.

Veksle visning mellom bak- og frontkamera:

- Trykk på **CAM** eller dreii på **TUNE**.

### Endre innstilling

Standardinnstillingen er at kameraet aktiveres når revers velges.

Innstillingene til parkeringskameraet kan endres når skjermen viser et kamerabilde:

<sup>38</sup> Se tillegget Sensus Infotainment for mer informasjon om menysystemet.

1. Trykk på **OK/MENU** når du ser et kamera-bilde - skjermen veksler til en meny med forskjellige alternativer.
2. Drei frem ønsket alternativ med **TUNE**.
3. Marker alternativet med et trykk på **OK/MENU** og gå ut med **EXIT**.

### Tilhengerfeste

Kameraet kan med fordel brukes ved tilkobling av tilhenger. En hjelpelinje for slepekrokens tenkte "bane" mot slepekjøretøyet kan vises på skjermen - akkurat som for "hjulsporene".

Du kan foreta et valg mellom visning av "hjulspor" eller tilhengerfestets bane - begge alternativene kan vises samtidig.

1. Trykk på **OK/MENU** mens et kamerabilde vises.
2. Drei frem alternativet **Støttelinje for tilhengerfeste** med **TUNE**.
3. Marker alternativet med et trykk på **OK/MENU** og gå ut med **EXIT**.

### Zoom

Ved behov for nøyaktig manøvrering kan du zoome kamerabildet:

- Trykk på **CAM** eller drei på **TUNE**  
- flere gangers trykk/dreiring skifter til normalvisning igjen.

Hvis flere alternativer finnes, ligger de i en loop - trykk/drei til ønsket kamerabilde vises.

### Relatert informasjon

- Parkeringskamera (PAC) (s. 249)
- Parkeringskamera - begrensninger (s. 252)
- Parkeringshjelp\* (s. 245)
- Aktiv parkeringshjelp - (PAP)\* (s. 253)

## Parkeringskamera - begrensninger

### **i** NBI

Sykkelstativ eller annet tilbehør bak på bilen kan hindre sikten fra kameraet.

### Husk

Vær oppmerksom på at selv om det ser ut som en forholdsvis liten del av bildet er tildekket, kan det hende at en forholdsvis stor sektor er skjult, og at hindringer derfor ikke blir oppdaget før de er like inntil bilen.

- Hold kameralinsen fri for skitt, is og snø.
- Rengjør kameralinsen regelmessig med lun-kent vann og bilsjampo - forsiktig så ikke linsen får riper.

### Relatert informasjon

- Parkeringskamera (PAC) (s. 249)
- Ryggekamera - innstillinger (s. 251)
- Parkeringshjelp\* (s. 245)
- Aktiv parkeringshjelp - (PAP)\* (s. 253)

## Aktiv parkeringshjelp - (PAP)\*

Den aktive parkeringshjelpen (PAP – Park Assist Pilot) hjelper føreren å parkere ved først å kontrollere om plassen er tilstrekkelig stor, og deretter dreie rattet og styre bilen inn på plassen.

Kombiinstrumentet viser symboler, grafikk og tekst når forskjellige momenter skal utføres.

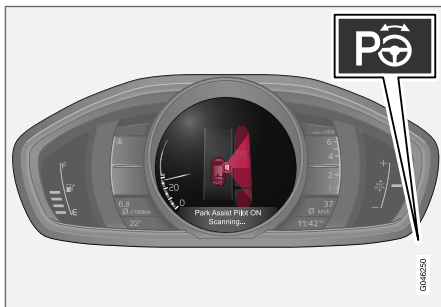

På/av-knappen befinner seg på midtkonsollen.

### **i** NBI

Når slepekrok er konfigurert i bilens elektriske system, tas kontakten i slepekroken med når funksjonen måler avstanden til gjenstander bak bilen.

### **!** ADVARSEL

- Funksjonen PAP er en kompletterende førerhjelp med det formål å gjøre kjøringen lettere og sikrere - den kan imidlertid ikke håndtere alle situasjoner under alle trafikk-, vær- og veiforhold.
- Vær spesielt oppmerksom på mennesker og dyr i nærheten av bilen.
- PAP kan ikke erstatte førerens oppmerksomhet og dømmekraft, og føreren er alltid ansvarlig for at bilen kjøres på en sikker måte med egnet hastighet og egnet avstand til andre kjøretøy i samsvar med gjeldende trafikkregler og bestemmelser.

### Relatert informasjon

- Aktiv parkeringshjelp - (PAP)\* - funksjon (s. 253)
- Aktiv parkeringshjelp - (PAP)\* - vedlikehold (s. 254)
- Aktiv parkeringshjelp - (PAP)\* - begrensninger (s. 256)
- Aktiv parkeringshjelp (PAP)\* - symboler og meldinger (s. 257)
- Parkeringskamera (PAC) (s. 249)

## Aktiv parkeringshjelp - (PAP)\* - funksjon

Kombiinstrumentet viser symboler, grafikk og tekst når forskjellige momenter skal utføres.

### **i** NBI

Funksjonen PAP måler plass og styrer bilen - førerens oppgave er å:

- holde nøye oppsikt rundt bilen
- følge instruksjonene på kombiinstrumentet
- velge gir (revers/forover)
- regulere og holde sikker fart
- bremse og stanse.

PAP kan aktiveres dersom følgende kriterier er oppfylt etter motorstart:

- Funksjonene ABS<sup>39</sup> eller ESC<sup>40</sup> må ikke gripe inn når PAP-funksjonen er aktivert. Disse kan aktiveres pga. f.eks. bratt og glatt underlag, se avsnittet om Brems (s. 278) samt Stabilitetssystem - ESC (s. 176) for mer informasjon.
- Tilhenger må ikke være koplet til bilen.
- Hastigheten må være lavere enn 50 km/t (30 mph).

<sup>39</sup> (Anti-lock Braking System) - Låsefritt bremsesystem.

<sup>40</sup> (Electronic Stability Control) - Stabilitetssystem.

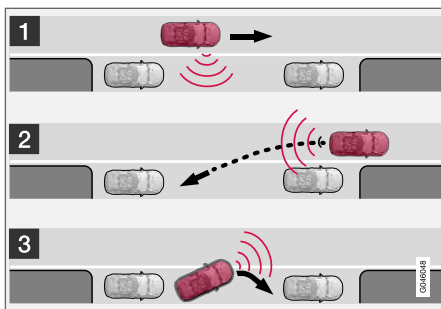

Prinsipp for PAP.

PAP-funksjonen parkerer bilen med følgende deltrinn:

1. Parkeringsplass søkes og kontrollmåles - ved måling må hastigheten ikke være over 30 km/t (20 mph).
2. Bilen styres inn på plassen under rygging.
3. Bilen posisjoneres på plassen ved hjelp av kjøring forover/bakover.

### Relatert informasjon

- Aktiv parkeringshjelp - (PAP)\* (s. 253)
- Parkeringskamera (PAC) (s. 249)

## Aktiv parkeringshjelp - (PAP)\* - vedlikehold

Føreren får instruksjon i hvordan PAP fungerer, med enkle og klare instruksjoner i i kombiinstrumentet - med både grafikk og tekst grafikk og tekstmeldinger (s. 257).

### **i** NBI

Tenk på at rattet i visse posisjoner kan skjule anvisningene på kombiinstrumentet når du dreier på det under parkering.

## 1 - Søk og kontrollmåling

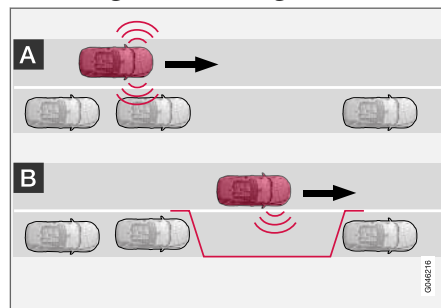

***i* NBI**

Funksjonen PAP måler plass og styrer bilen - førerens oppgave er å:

- holde nøye oppsikt rundt bilen
- følge instruksjonene på kombiinstrumentet
- velge gir (revers/forover)
- regulere og holde sikker fart
- bremse og stanse.

***i* NBI**

Avstanden mellom bilen og parkeringslommer skal være 0,5-1,5 meter (1,6-5,0 ft) når PAP søker etter parkeringsplass.

PAP-funksjonen søker opp og kontrollerer om en parkeringsplass er tilstrekkelig stor. Gjør slik:



1. Aktiver PAP med et trykk på denne knappen og kjør ikke fortere enn 30 km/t (20 mph).

2. Ta hensyn til kombiinstrumentet, og vær klar til å stanse bilen når grafikk og tekstmeldinger angir det.
3. Stans bilen når grafikk og tekst angir det.

**i NBI**

PAP søker etter parkering, viser instruksjoner og styrer bilen inn på passasjersiden. Om ønskelig kan bilen også parkeres på førersiden av gaten:

- Aktiver retningsviserne mot førersiden - da søker systemet etter parkeringsplass på den siden av bilen i stedet.

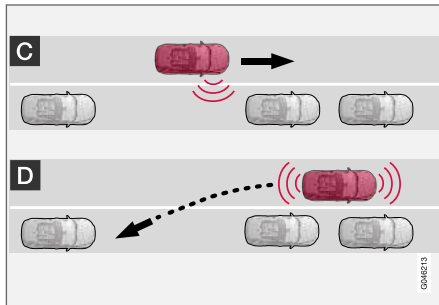
**2 - Rygging inn**

Ved trinnvis rygging vil PAP styre bilen inn på parkeringsplassen. Gjør som følger:

1. Kontroller at det er fritt bakover, og sett bilen i revers.
2. Rygg sakte og forsiktig uten å bevege på rattet - og ikke fortare enn ca. 7 km/t (4 mph).

3. Ta hensyn til kombiinstrumentet, og vær klar til å stanse bilen når grafikk og tekstmeldinger angir det.

**i NBI**

- Hold hendene unna rattet når PAP-funksjonen er aktivert.
- Pass på at rattet ikke hindres på noen måte, og at det kan rotere fritt.
- For å oppnå best resultat må du vente til rattet er vridd ferdig før du begynner å kjøre bakover/forover.

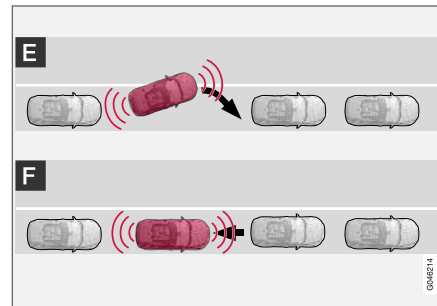
**3 - Posisjonering**

Når bilen er rygget inn på parkeringsplassen, skal den rettes opp og sluttjusteres.

1. Sett bilen i første gir eller **D**-stilling. Vent til rattet er vridd, og kjør sakte forover.
2. Stans bilen når grafikk og tekstmelding angir det.
3. Legg i revers og kjør sakte bakover til grafikk og tekstmelding ber deg stanse.

Funksjonen slås av automatisk, samtidig som grafikk og meldinger viser at parkeringen er avsluttet. Føreren kan likevel bli nødt til å gjøre en ekstra korrigerende etterpå – bare føreren kan vurdere når bilen er ordentlig parkert.

**! VIKTIG**

Varselavstanden er kortere når sensorene brukes av PAP sammenlignet med når parkeringshjelpen bruker sensorene.

**Relatert informasjon**

- Aktiv parkeringshjelp - (PAP)\* (s. 253)
- Parkeringskamera (PAC) (s. 249)

## Aktiv parkeringshjelp - (PAP)\* - begrensninger

PAP-sekvensen avbrytes:

- hvis bilen kjøres for fort - over 7 km/t (4 mph)
- hvis føreren beveger rattet
- ved aktivering av ABS<sup>41</sup>- eller ESC<sup>42</sup>-funksjonen - f.eks. hvis et hjul mister festet på glatt vei.

En tekstmelding informerer om hvorfor PAP-sekvens ble avbrutt.

### **i** NBI

Smuss, is og snø som dekker sensorene, reduserer funksjonen og kan gjøre måling umulig.

### **!** VIKTIG

Under visse omstendigheter kan ikke PAP finne parkeringslommer - en grunn kan være at sensoren forstyrres av eksterne lydkilder som avgir samme ultralydfrekvenser som de systemet arbeider med.

Eksempler på slike lydkilder er bl.a. bilhorn, våte dekk på asfalt, luftbremses, eksoslyd fra motorsykler m.m.

### Husk

Føreren bør ha i tankene at den aktive parkeringshjelpen er et hjelpemiddel - ikke en ufeilbarlig helautomatisk funksjon. Derfor må føreren være forberedt på å avbryte parkeringen. Det er også noen andre detaljer å tenke på i forbindelse med parkering, f.eks.:

- PAP tar utgangspunkt i kjøretøyets plassering på aktuell plass - er bilen ugunstig plassert, kan f.eks. dekk og felger skades mot fortauskanten.
- PAP er beregnet på parkering i rette gater, ikke i skarpe buer eller svinger. Pass derfor alltid på at bilen står parallelt med parkeringslommen når PAP måler plassen.
- Parkeringslommer i smale gater vil ikke alltid oppdages av systemet, fordi det ikke er nok

plass til å manøvrere. Det kan være en hjelp å kjøre så nær som mulig til den siden av gaten, der den tenkte parkeringslommen er.

- Husk at fronten av bilen kan svinge ut mot møtende trafikk under parkeringsmanøvreren.
- Hindringer som ligger høyere enn følerens deteksjonsområde tas ikke med når parkeringsmanøvreren beregnes. Dette kan føre til at PAP svinger for tidlig inn i parkeringslommen - derfor bør slike parkeringslommer unngås.
- Føreren er ansvarlig for å vurdere om den lommen PAP tilbyr, egner seg for parkering.
- Bruk godkjente dekk<sup>43</sup> med riktig dekktrykk - det påvirker PAPs mulighet til å parkere.
- Kraftig regn eller snøvær kan føre til at parkeringslommen ikke blir riktig målt.
- Bruk ikke PAP hvis bilen har snøkjettinger eller reservehjul på.
- Bruk ikke PAP hvis last stikker utenfor bilen.

<sup>41</sup> (Anti-lock Braking System) - Låsefritt bremsesystem.

<sup>42</sup> (Electronic Stability Control) - Stabilitets- og trekraftssystem.

<sup>43</sup> Med "godkjente dekk" mens dekk av samme type og fabrikat som opprinnelig var monteret ved leveranse fra fabrikken.

**! VIKTIG**

Bytte til annen godkjent felg- og/eller dekkdimensjon kan medføre en forandret dekkomkrets, noe som innebærer at PAP-systemets parametre da kan trenge å oppdateres. Be om veiledning fra et verksted - et autorisert Volvo-verksted anbefales.

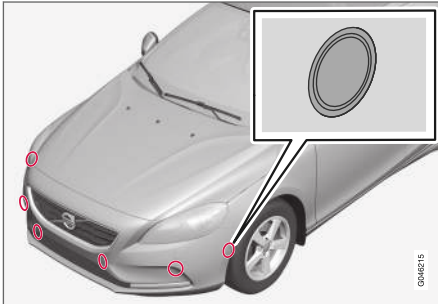
**Vedlikehold**

PAP-følerne er plassert i støtfangerne<sup>44</sup> 6 stk. foran og 4 stk. bak.

For at PAP-funksjonen skal virke korrekt, må sensorene rengjøres (s. 248) regelmessig med vann og bilsjampo.

**Relatert informasjon**

- Aktiv parkeringshjelp - (PAP)\* (s. 253)
- Parkeringskamera (PAC) (s. 249)
- Parkeringshjelp\* - rengjøring av sensorene (s. 248)

**Aktiv parkeringshjelp (PAP)\* - symboler og meldinger**

Kombiinstrumentet kan vise forskjellige kombinasjoner av symboler og tekst med varierende budskap - iblant med et selvforklarende råd om egnede tiltak.

Hvis en melding sier at den aktive parkeringshjelpen er ute av funksjon, anbefales det å ta kontakt med et autorisert Volvoverksted.

**Relatert informasjon**

- Aktiv parkeringshjelp - (PAP)\* (s. 253)
- Parkeringskamera (PAC) (s. 249)

<sup>44</sup> Obs! Bildet er skjematisk. Detaljer kan variere avhengig av bilmodellen.





START OG KJØRING

## Start av motoren

Motoren startes og stanses ved hjelp av fjernnøkkelen og **START/STOP ENGINE**-knappen.



Startlås med fjernkontrollnøkkel tatt ut/trykt inn og **START/STOP ENGINE**-knapp.

### ! VIKTIG

Ikke trykk inn fjernstyringsnøkkelen feil vei. Hold i enden med det avtakbare nøkkelbladet, se Avtakbart nøkkelblad - løsne/sette fast (s. 157)

1. Plasser fjernkontrollnøkkelen i tenningslåsen og trykk den helt inn.
2. Hold clutchpedalen helt inne<sup>1</sup>. (I biler med automatgir: Trå på bremsepedalen.)

<sup>1</sup> Hvis bilen triller, er det nok å trykke på **START/STOP ENGINE**-knappen for å starte den.

3. Trykk på **START/STOP ENGINE**-knappen og slipp den.

Startmotoren er aktiv helt til motoren starter eller helt til overopphetingsbeskyttelsen griper inn.

### ! VIKTIG

Dersom motoren ikke har startet etter 3 forsøk, må du vente 3 minutter før et nytt forsøk påbegynnes. Startevnen øker dersom startbatteriet får tatt seg inn igjen.

### ! ADVARSEL

Ta alltid fjernkontrollnøkkelen ut av startlåsen når bilen forlates og pass da på at nøkkelposisjonen er **0** - spesielt dersom det finnes barn i bilen. For informasjon om hvordan det går skjer, se Nøkkelposisjoner (s. 76).

### i NBI

Ved kaldstart kan tomgangshastigheten være merkbart større enn vanlig for enkelte motortyper. Hensikten er å få eksosrensingsystemet fortest mulig opp i normal driftstemperatur. Det minsker eksosutslippet og skåner miljøet.

## Nøkkelfri start (Keyless drive)\*

Følg trinn 2-3 for nøkkelfri (s. 159) start av bensin- og dieselmotoren.

### i NBI

For at motoren skal kunne starte, må en av bilens fjernkontroller med nøkkelfri start- og låsefunksjon være i kupeen eller bagasjerommet.

### ! ADVARSEL

Ta **aldri** ut fjernkontrollnøkkelen fra bilen under kjøring eller ved tauing.

## Relatert informasjon

- Nøkkelposisjoner (s. 76)

## Slå av motoren

Motoren slås av ved hjelp av **START/STOP ENGINE**-knappen.

Slå av motoren:

- Trykk på **START/STOP ENGINE**-knappen. Motoren stopper.
- Hvis bilen har automatgir og girvelgeren ikke er i posisjon **P**, eller hvis bilen ruller: Trykk 2 ganger, eller hold **START/STOP ENGINE**-knappen inne til motoren stanser.

## Relatert informasjon

- Nøkkelposisjoner (s. 76)

## Rattlås

Rattlåsen gjør det vanskeligere å styre hvis bilen f.eks. blir stjålet. En mekanisk lyd kan høres når rattlåsen låses opp eller låses.

## Funksjon

- Rattlåsen aktiveres når førerdøren åpnes etter at motoren er slått av.
- Rattlåsen deaktiveres når fjernnøkkelen sitter i startlåsen<sup>2</sup> og **START/STOP ENGINE**-knappen trykkes inn.

## Relatert informasjon

- Start av motoren (s. 260)
- Nøkkelposisjoner (s. 76)
- Ratt (s. 82)

## Starthjelp

Hvis startbatteriet (s. 347) er utladet kan bilen startes med strøm fra et annet batteri.

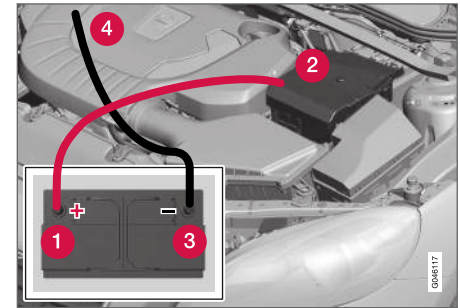

Anbefalinger for starthjelp med annet batteri for å unngå kortslutning eller andre skader:

1. Still bilens strømsystem i nøkkelposisjon **0**, se Nøkkelposisjoner (s. 76).
2. Kontroller at hjelpestartbatterier har spenning på 12 V.
3. Hvis hjelpestartbatteriet er montert i en annen bil, skal motoren til den hjelpende bilen slås av. Pass på at ikke de to bilene berører hverandre.

<sup>2</sup> I bil med nøkkeLfritt start- og låsesystem holder det å ha en fjernnøkkel inne i kupeen.

## START OG KJØRING

4. Fest den ene klemmen på den røde startkabelen på hjelpestartbatteriets plusspol (1).

### **VIKTIG**

Vær forsiktig når du kobler til startkabelen, så du ikke kortslutter den med andre komponenter i motorrommet.

5. Åpne klipset på ditt eget batteris fremre deksel og ta av lokket.
6. Sett den andre klemmen til den røde startkabelen på bilens plusspol (2).
7. Fest den ene klemmen på den svarte startkabelen på hjelpestartbatteriets minuspol (3).
8. Sett den andre klemmen på et jordingspunkt for eksempel høyre øvre motorfeste, det ytre skruhodet (4).
9. Kontroller at klemmene til startkablene sitter godt fast, slik at det ikke oppstår gnister under startforsøket.
10. Start motoren i hjelpekjøretøyet, og la den gå et minutt tid på høyere tomgang enn normalt, ca. 1500 o/min.

11. Start motoren i bilen med det utladede batteriet.

### **VIKTIG**

Du må ikke berøre tilkoblingene mellom kabel og bil under startforsøket. Det medfører fare for gnistdannelse.

12. Ta av startkablene i omvendt rekkefølge – først den svarte, og så den røde.
- > Pass på at ingen av klemmene til den svarte startkabelen kommer i kontakt med batteriets plusspol eller festet klemme på den røde startkabelen!

### **ADVARSEL**

- Startbatteriet kan danne knallgass. Denne er svært eksplosiv. En gnist, som kan oppstå hvis en startkabel kobles til feil, kan være tilstrekkelig til at batteriet eksploderer.
- Startbatteriet inneholder svovelsyre, som kan gi alvorlige etseskader.
- Skyll med store mengder vann hvis svovelsyre kommer i kontakt med øyne, hud eller klær. Kontakt lege omgående ved sprut i øynene.

### Relatert informasjon

- Start av motoren (s. 260)

## Girkasser

Det finnes to hovedtyper av girkasser - manuell og automatisk.

- Manuell girkasse (s. 263)
- Automatisk girkasse Geartronic (s. 264)

### **VIKTIG**

For å forhindre skade på noen av komponentene til drivsystemet kontrolleres girkassens arbeidstemperatur. Ved risiko for overoppheating tennes et varselsymbol i kombiinstrumentet sammen med en tekstmelding - Følg anbefalingen som gis her.

## Manuell girkasse

Girkassens funksjon er å endre vekslingen avhengig av behov for fart og kraft.



Giringsmønster.

Det manuelle giret har seks trinn. Girmønsteret er preget på girspaken.

- Tråkk clutchpedalen helt inn ved hver giring.
- Ta foten vekk fra clutchpedalen mellom giringene.

### ADVARSEL

Bruk alltid parkeringsbremsen ved parkering på hellende underlag - det å sette bilen i gir er ikke tilstrekkelig til å holde bilen i alle situasjoner.

## Reverssperre

Reverssperran gjør det vanskeligere å sette giret i revers ved en feil under vanlig kjøring forover.

- Følg girmønsteret som er preget på girspaken og gå ut fra nøytralstilling **N** før den føres til **R**-stilling.
- Legg i revers kun når bilen står stille.

## Relatert informasjon

- Girolje - kvalitet og volum (s. 383)
- Girkasser (s. 262)

## Girindikator\*

Girindikatoren varsler føreren når det er på tide å legge i neste høyere eller lavere gir for å opprettholde lavest mulig drivstofforbruk.

En vesentlig detalj i forbindelse med miljøtilpasset kjøring er å kjøre med riktig gir og gire i god tid.

Enkelte varianter har en indikator som hjelpemiddel - GSI (Gear Shift Indicator) - som varsler føreren når han/hun bør legge i neste høyere eller lavere gir for å opprettholde laveste tenkbare drivstofforbruk. Når det tas hensyn til egenskaper som ytelse og vibrasjonsfri kjøring, kna det likevel være egnet å gire ved høyere turtall.

## Manuell girkasse



Girindikator for manuell girkasse. Kun en markør er tent om gangen - ved normal kjøring lyser kun den i midten.

Ved anbefalt oppgiring tennes markøren ved "+", og ved anbefalt nedgiring tennes markøren ved "-" (rødmærket på bildet).

◀ Automatgir



Kombiinstrument "digital" med girindikator.

Innrammet tall angir gjeldende girtrinn.



Med kombiinstrumentet "Analog" vises girtrinn og indikatorpiler i midten.

**Relatert informasjon**

- Manuell girkasse (s. 263)
- Automatgir - Geartronic\* (s. 264)

**Automatgir - Geartronic\***

Den automatiske girkassen Geartronic har en hydraulisk momentomformer som overfører kraften fra motoren til girkassen. Den har to forskjellige girposisjoner - automatisk og manuell.



D: Automatiske gir. +/- Manuelle gir. S: Sportsmodus\*. <sup>3</sup>

Kombiinstrumentet viser girvelgerens posisjon med følgende tegn: P, R, N, D, S\* 1, 2, 3 osv.

**Girposisjoner**

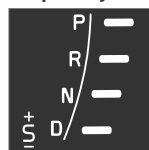

Automatgirposisjoner angis til høyre på kombiinstrumentet. (Bare en markør er tent om gangen - den for gjeldende girvelgerposisjon.)

Symbol "S" for sportmodus er

ORANSJE i aktiv posisjon.

**P - Parkering**

Velg **P** når motoren skal startes eller når bilen står parkert.

For at girvelgeren skal kunne føres ut av **P**-posisjon må bremsepedalen være trykt inn og nøkkelposisjonen (s. 77) må være **II**.

Med girvelgeren på **P** er giret mekanisk sperret. Aktiver parkeringsbremsen når bilen er parkert, se Parkeringsbrems (s. 280).

**i NBI**

Girspaken må stå i **P**-posisjon for at bilen skal kunne låses og alarmen aktiveres.

**! VIKTIG**

Bilen må stå stille når posisjon **P** velges.

**⚠ ADVARSEL**

Bruk alltid parkeringsbremsen ved parkering på hellende underlag - automatgirets **P**-posisjon er ikke tilstrekkelig til å holde bilen i alle situasjoner.

**R - Revers**

Bilen må stå stille når du legger inn **R**.

<sup>3</sup> Girmønsteret til girspaken varierer avhengig av motorvalg.

## N - Nøytralposisjon (fri)

Ingen gir er lagt inn, og motoren kan startes. Sett på parkeringsbremsen hvis bilen står stille med girvelgeren på **N**.

For å kunne føre girvelgeren fra **N** til en annen girposisjon, må bremsepedalen være nede og nøkkelen i posisjon (s. 77) **II**.

## D - Kjøreposisjon

**D** er den normale kjøreposisjonen. Opp- og nedgiring foregår automatisk på grunnlag av gasspådrag og hastighet. Bilen skal stå stille når girvelgeren føres til **D** fra **R**.

## Geartronic - manuelle girposisjoner (+/-)

Med Geartronic automatgir kan føreren også gire manuelt. Bilen motorbremses når gasspedalen slippes.

Manuell girposisjon nås ved å føre spaken til siden fra posisjon **D** til endestilling ved "+/-". Kombiinstrumentets symbol "+/-" skifter farge fra hvitt til oransje og tallene **1-2, 3** osv. vises i en rute, noe som tilsvarende det giret som da er valgt.

- Før spaken fram mot **+** (pluss) for å gire opp et trinn og slipp den - spaken går tilbake til nøytral stilling mellom **+** og **-**.

eller

- Trekk spaken bakover mot **-** (minus) for å gire ned et trinn, og slipp den.

Manuelt gir "+/-" kan velges når som helst under kjøringen.

For å unngå rykk og motorstans girer Geartronic automatisk ned hvis føreren lar farten synke lavere enn det som er passe for det valgte giret.

For å gå tilbake til automatgir:

- Før spaken til siden til endeposisjonen ved **D**.

### **i** **NBI**

Hvis girkasse har et Sportsprogram, blir giret manuelt først etter at spaken er ført fram eller tilbake i "+/-"-posisjon. Symbolene på kombiinstrumentet skifter da tegn fra **S** til å vise hvilket av girene **1** og **2, 3** osv. som er lagt inn.

## Vippebrytere\*

Som utfylling til manuell giring med girspaken finnes også en bryter plassert på rattet, en såkalt "vippebryter".

Vippebryterne på rattet må først aktiveres før du kan gire med dem. Det gjør du ved å trekke en av vippebryterne mot rattet - kombiinstrumentet skifter da tegn fra **"D"** til et tall som viser aktuelt gir.

For å deretter veksle ett trinn:

- Trekk en av vippebryterne bakover - mot rattet - og slipp.

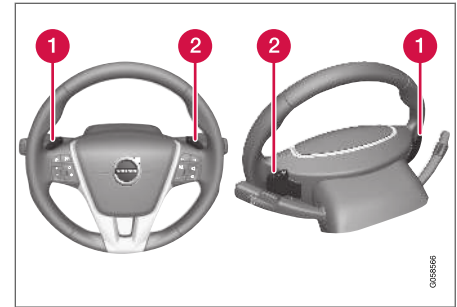

Begge vippebryterne til rattet.

- 1** "-": Velger neste, lavere gir.
- 2** "+": Velger neste, høyere gir.

Det skjer en veksling hver gang du trykker på vippebryteren, såfremt turtallet til motoren ikke går utenfor tillatt område.

Etter hver veksling skifter kombiinstrumentet tall for å vise aktuelt gir.



## **i** NBI

### **Automatisk deaktivering**

Hvis vippebryterne på rattet ikke brukes, deaktiveres de etter en kort stund - det angis ved at kombiinstrumentet skifter tegn, fra tall for aktuelt gir tilbake til "D".

Unntak er ved motorbremsing, da er vippebryterne aktivert så lenge motorbremsingen pågår.

### **Manuell deaktivering**

Rattspakene kan også deaktiveres manuelt:

- Trekk begge spakene mot rattet og hold til kombiinstrumentet skifter tegn fra siffer for aktuelt gir til "D".

Vippebryterne kan også brukes med girspaken i Sportsmodus\* - da er vippebryterne kontinuerlig aktivert, uten å deaktiveres.

## **Geartronic - Sportsposisjon (S)**



Sportsprogrammet gir sportslige kjøreegenskaper og tillater høyere turtall på girene. Samtidig får en raskere respons på gassen. Ved aktiv kjøring prioriteres også kjøring på lavere gir, noe som betyr senere oppgiring.

Aktivere sportsmodus:

- Før girspaken mot siden, fra **D**-stilling til endeposisjonen ved "+S-" - kombiinstrumentet skifter tegn fra **D** til **S**.

Sportsmodus kan velges når som helst under kjøring.

## **Geartronic - Vinterposisjon**

Det kan være lettere å komme av gårde på glatt vei hvis tredjegiret legges inn manuelt.

1. Trå ned bremsepedalen og før girspaken fra posisjon **D** til endeposisjonen ved "+/-" - kombiinstrumentet skifter tegn fra **D** til tallet **1<sup>4</sup>**.
2. Gå opp til 3. gir ved å skyve spaken fram mot "+" (pluss) 2 ganger - kombiinstrumentet skifter tegn fra **1** til **3**.
3. Slipp bremsen og gi forsiktig gass.

Girets "vintermodus" gjør at bilen kjører av gårde med lavere turtall og redusert motorstyrke på drivhjulene.

## **Kickdown - "gassen i bønn"**

Når gasspedalen trås helt til bunns (forbi vanlig full gass-stilling) skjer det automatisk en nedgiring, såkalt kickdown.

Hvis gasspedalen slippes i kickdownstilling, skjer det automatisk en oppgiring.

Kickdown brukes når det er behov for maksimal akselerasjon, f. eks. ved forbikjøring.

## **Sikkerhetsfunksjon**

For å hindre for høyt turtall i motoren, er girkassas styreprogram utstyrt med et nedgiringsvern som hindrer kickdown-funksjonen.

Geartronic tillater ikke nedgiring/kickdown som fører til så høyt turtall at motoren kan ta skade. Hvis føreren likevel forsøker å foreta en slik nedgiring ved høyt turtall, skjer det ingen ting - bilen forblir i det opprinnelige giret.

Ved kickdown kan bilen gire ned ett eller flere trinn av gangen, avhengig av turtallet. Bilen girer opp når motoren når sitt maksimale turtall, for å hindre skade på motoren.

## **Tauing**

Hvis bilen må taues - se viktig informasjon i avsnittet Tauing (s. 301).

## **Relatert informasjon**

- Girolje - kvalitet og volum (s. 383)
- Girkasser (s. 262)

<sup>4</sup> Hvis bilen har sportsmodus<sup>4</sup>, vises først "S".



## Girvelgersperre

Det finnes to forskjellige typer girspaksperrer - mekanisk og automatisk.

### Mekanisk girvelgersperre

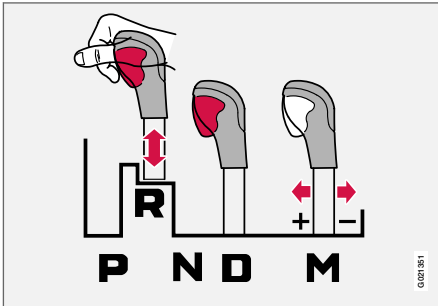

Spaken kan føres fritt fram og tilbake mellom **N** og **D**. De andre girene har en sperre som styres med sperreknappen på girvelgerspaken.

Med sperreknappen inne kan spaken føres forover eller bakover mellom **P**, **R**, **N** og **D**.

### Automatisk girvelgersperre

Automatgiret har spesielle sikkerhetssystemer:

#### Parkeringsposisjon (P)

Stillestående bil med motoren i gang:

- Hold foten på bremsepedalen når girvelgeren flyttes.

### Elektrisk girspærre - Shiftlock Parkeringsposisjon (P)

For å kunne føre girvelgeren fra **P** til de andre girposisjonene, må bremsepedalen være nede og nøkkelen i posisjon (s. 77) II.

### Girspærre - nøytral N

Hvis girvelgeren er i posisjon **N** og bilen har stått stille i minst 3 sekunder (uansett om motoren går eller ikke) er girvelgeren sperret.

For å kunne føre girvelgeren fra **N** til en annen girposisjon, må bremsepedalen være nede og nøkkelen i posisjon (s. 77) II.

### Deaktivere automatisk girspakspærre

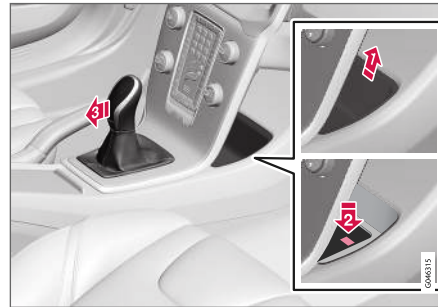

Hvis bilen ikke er kjørbær, f. eks. fordi startbatteriet er utladet, må girvelgeren føres ut av **P**-posisjon for at bilen skal kunne flyttes.

- 1 Løft ut skålinsatsen i rommet bak midtkonsollen og finn frem til en fjærbelastet knapp nederst i rommet.
- 2 Trykk knappen ned og hold.
- 3 Før girspaken ut av **P**-stilling og slipp knappen.
- 4 Sett tilbake innsatsen til oppbevaringsrommet.

### Relatert informasjon

- Automatgir - Geartronic\* (s. 264)

## Hjelp til bakkestart (HSA)\*

Du kan slippe bremsen før kjøring eller rygging i bakke - funksjonen HSA (Hill Start Assist) gjør at bilen ikke ruller.

Funksjonen innebærer at pedaltrykket i bremse-systemet er igjen i noen sekunder i den tiden foten flyttes fra bremsepedalen til gasspedalen.

Den midlertidige bremseeffekten slipper etter noen sekunder, eller når føreren gir gass.

## Relatert informasjon

- Start av motoren (s. 260)

## Start/Stop\*

Visse kombinasjoner av motor og girkasse er utstyrt med en Start/Stop-funksjon som trer i funksjon f.eks. ved stillestående bilkø eller venter ved trafikklys - motoren slås da midlertidig av og starter igjen automatisk når kjøringen skal fortsette.

Omsorg for miljøet er en av Volvo Personbilers kjerneverdier og styrer all vår virksomhet. Denne målbevisstheten har ført til flere energibesparende funksjoner. Start/Stop er en av disse, og alle har som felles mål å redusere drivstofforbruket, som igjen fører til redusert eksosutslipp.

## Generelt om Start/Stop



Motoren smås av - det blir stillere og renere...

Med Start/Stop-funksjonen har føreren mulighet til å kjøre mer miljøbevisst ved at han eller hun

kan la motoren stoppe automatisk når det er hensiktsmessig.

I bilens menysystem MY CAR (s. 108) under overskriften **Drive-E** finnes informasjon om Volvos Start/Stop-system samt anbefalinger for energisparende kjøreteknikk.

## Manuell eller automatisk girkasse

Merk at det finnes forskjeller i Start/Stop-funksjonen avhengig av om girkassen er manuell eller automatisk.

## Relatert informasjon

- Start/Stop\* - Funksjon og betjening (s. 269)
- Start av motoren (s. 260)
- Start/Stop\* - motoren starter ikke automatisk (s. 272)
- Start/Stop\* - motoren starter automatisk (s. 271)
- Start/Stop\* - motoren stopper ikke automatisk (s. 270)
- Start/Stop\* - ufrivillig motorstopp i manuell girkasse (s. 273)
- Start/Stop\* - symboler og meldinger (s. 274)
- Batteri - Start/Stop (s. 350)

## Start/Stop\* - Funksjon og betjening

Start/Stop-funksjonen aktiveres automatisk når motoren startes med nøkkelen.



Start/Stop-funksjonen aktiveres automatisk når motoren startes med nøkkelen. Føreren gjøres oppmerksom på funksjonen ved at symbolet i På-/Av-knappen tennes i kombiinstrumentet og at lampen i På-/Av-knappen lyser.



Alle de vanlige systemene i bilen, som lys, radio osv., fungerer som normalt også når motoren er stoppet automatisk, mens funksjonen til enkelte innretninger midlertidig kan være redusert, for eksempel klimaanleggets viftehastighet eller ekstremt høyt volum på lydanlegget.

### Stoppe motoren automatisk

For at motoren skal stoppe automatisk, gjelder følgende:

Vilkår	M/A <sup>A</sup>
Frikoble, sett girspaken i nøytralstilling, og slipp clutchpedalen. Motoren stopper automatisk.	M
Stans bilen med kjørebremsen og hold deretter foten fortsatt på pedalen - motoren stopper automatisk.	A

<sup>A</sup> M = manuell girkasse, A = automatisk girkasse.



Er ECO-funksjonen aktivert, kan motoren autostanses før bilen står helt stille.

For noen motorvarianter kan motoren autostanse før bilen står stille, uavhengig av om ECO-funksjonen er aktivert eller ikke.



Når motoren er autostoppet, tennes instrumentenhetens symbol for Start/Stopfunksjonen.

## Starte motoren automatisk

Vilkår	M/A A
Med girspaken i nøytralstilling:  1. Trykk ned clutchpedalen eller trykk på gasspedalen - motoren starter.  2. Legg i et egnet gir og kjør.	M
Slipp fottrykket på kjørebremsen - motoren auto-starter og kjøringen kan fortsette.	A
Behold trykket på bremsen og trykk på gasspedalen - motoren starter automatisk.	A
I en utforbakke finnes også denne muligheten:  • Slipp kjørebremsen og la bilen rulle av gårde - motoren auto-starter når hastigheten overskrider normal ganghastighet.	M + A

<sup>A</sup> M = manuell girkasse, A = automatisk girkasse.

## Deaktivere Start/Stop-funksjonen

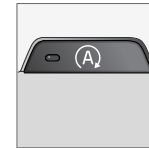

I enkelte situasjoner kan det være ønskelig å slå av den automatiske Start/Stop-funksjonen midlertidig. Dette gjøres med et trykk på denne knappen.





Avslått funksjon vises ved at kombiinstrumentets Start/Stop-symboler og lampen i knappen slukker.



Start/Stop-funksjonen er slått av helt til den aktiveres på nytt med knappen eller til neste gang motoren startes med nøkkelen.

### Starthjelp HSA

Kjørebremsen kan slippes også i en oppoverbakke for å auto-starte motoren - funksjonen HSA (s. 268) (Hill Start Assist) medfører at bilen ikke ruller bakover.

HSA innebærer at trykket i bremsesystemet midlertidig bibeholdes mens foten flyttes fra bremsepedalen til gasspedalen før igangkjøring med auto-stoppet motor. Den midlertidige bremseeffekten slipper etter et par sekunder, eller når føreren gir gass.

### Relatert informasjon

- Start/Stop\* (s. 268)
- Start av motoren (s. 260)
- Start/Stop\* - motoren starter ikke automatisk (s. 272)
- Start/Stop\* - motoren starter automatisk (s. 271)

- Start/Stop\* - motoren stopper ikke automatisk (s. 270)
- Start/Stop\* - ufrivillig motorstopp i manuell girkasse (s. 273)
- Start/Stop\* - symboler og meldinger (s. 274)
- Batteri - Start/Stop (s. 350)

### Start/Stop\* - motoren stopper ikke automatisk

Selv om Start/Stop-funksjonen er aktivert, stanser ikke alltid motoren automatisk.

Motoren stopper ikke hvis:

Vilkår	M/A <sup>A</sup>
bilen har ikke først oppnådd ca. 10 km/t (6mph) etter nøkkelstarte eller siste autostopp.	M + A
føreren har åpnet låsen til sikkerhetsbeltet.	M + A
startbatteriets kapasitet er under det laveste tillatte nivået.	M + A
motoren ikke har normal driftstemperatur.	M + A
utetemperaturen er rundt frysepunktet eller over ca. 30 °C.	M + A
den elektriske oppvarmingen av front-ruten aktiveres.	M + A
miljøet i kupeen avviker fra forhåndsinnstilte verdier <sup>B</sup> , noe som indikeres av at kupéviften har høy hastighet.	M + A
bilen rygges.	M + A

Vilkår	M/A <sup>A</sup>
startbatteriets temperatur er under frysepunktet eller for høy.	M + A
føreren utfører større rattbevegelser.	M + A
avgassystemets partikkelfilter er fullt - først etter at en automatisk rensesyklus er utført (se Dieselpartikkelfilter (DPF) (s. 289)), gjenaktiveres den midlertidig avslåtte Start/Stop-funksjonen.	M + A
veibanen er svært bratt.	M + A
en tilhenger er koblet til bilens elektriske system.	M + A
panseret åpnes <sup>C</sup> .	M + A
girkassen ikke har normal driftstemperatur.	A
det atmosfæriske lufttrykket understiger tilsvarende 1500-2500 - aktuelt lufttrykk varierer med rådende værforhold.	A

Vilkår	M/A <sup>A</sup>
den adaptive cruisekontrollens køassistert er aktivert.	A
girspaken føres ut av <b>D</b> -stillingen til <b>R</b> , <b>S</b> -stillingen <sup>D</sup> eller "+/-".	A

A M = manuell girkasse, A = automatisk girkasse.  
 B Bil med ECC.  
 C Bare for noen motorer.  
 D Sportsmodus.

### Relatert informasjon

- Start/Stop\* (s. 268)
- Start/Stop\* - Funksjon og betjening (s. 269)
- Start av motoren (s. 260)
- Start/Stop\* - motoren starter ikke automatisk (s. 272)
- Start/Stop\* - motoren starter automatisk (s. 271)
- Start/Stop\* - ufrivillig motorstopp i manuell girkasse (s. 273)
- Start/Stop\* - symboler og meldinger (s. 274)
- Batteri - Start/Stop (s. 350)

## Start/Stop\* - motoren starter automatisk

En motor som er stoppet automatisk, kan i enkelte situasjoner starte på nytt uten at føreren har bestemt at kjøreturen skal fortsette.

I følgende tilfeller auto-starter motoren også dersom føreren ikke har trykket ned clutchpedalen (manuell girkasse) eller tar foten bort fra bremsepedalen (automatisk girkasse):

Vilkår	M/A <sup>A</sup>
Dugg på rutene.	M + A
Miljøet i kupeen aviker fra de forvalgte verdiene <sup>B</sup> .	M + A
Det foreligger et midlertidig høyt strømuttak, eller startbatteriets kapasitet synker under det lavest tillatte nivået.	M + A
Gjentatt pumping på bremsepedalen.	M + A
Panseret åpnes <sup>C</sup> .	M + A
Bilen begynner å rulle, eller foretar en liten fartsøkning, hvis bilen har stanset automatisk uten å stå helt stille.	M + A
Førerens beltelås åpnes med girspaken i <b>D</b> - eller <b>N</b> -posisjon.	A
Rattbevegelser <sup>C</sup> .	A





Vilkår	M/A <sup>A</sup>
Girspaken føres ut av <b>D</b> -posisjon til <b>S</b> -posisjon <sup>D</sup> , <b>R</b> eller "+/-".	A
Fører døren åpnes med girspaken i <b>D</b> -posisjon - en plingelyd og tekstmelding informerer om at Start/Stop-funksjonen er aktiv.	A

A M = manuell girkasse, A = automatisk girkasse.

B Bil med ECC.

C Bare for noen motorer.

D Sportsmodus.

### ADVARSEL

Motorpanseret må ikke åpnes når motoren har auto-stoppet - motoren kan plutselig auto-starte. Utfør først en normal avstenging av motoren med **START/STOP ENGINE**-knappen før panseret åpnes.

### Relatert informasjon

- Start/Stop\* - Funksjon og betjening (s. 269)
- Start av motoren (s. 260)
- Start/Stop\* - motoren starter ikke automatisk (s. 272)
- Start/Stop\* - motoren stopper ikke automatisk (s. 270)
- Start/Stop\* - ufrivillig motorstopp i manuell girkasse (s. 273)

- Start/Stop\* - symboler og meldinger (s. 274)
- Batteri - Start/Stop (s. 350)
- Start/Stop\* (s. 268)

### Start/Stop\* - motoren starter ikke automatisk

Motoren starter ikke alltid automatisk etter å ha stanset automatisk.

I følgende situasjoner starter ikke motoren automatisk etter automatisk stopp:

Vilkår	M/A A
Et gir er lagt inn uten frikobling - en displaytekst oppfordrer føreren til å sette girspaken i nøytralstilling for at automatisk start skal kunne skje.	M
Føreren har ikke belte på.	M
Føreren har ikke på belte, girspaken er i <b>P</b> -posisjon og fører døren er åpen - normal motorstart må foretas.	A

A M = manuell girkasse, A = automatisk girkasse.

### Relatert informasjon

- Start/Stop\* (s. 268)
- Start/Stop\* - Funksjon og betjening (s. 269)
- Start av motoren (s. 260)
- Start/Stop\* - motoren starter automatisk (s. 271)
- Start/Stop\* - motoren stopper ikke automatisk (s. 270)

- Start/Stop\* - ufrivillig motorstopp i manuell girkasse (s. 273)
- Start/Stop\* - symboler og meldinger (s. 274)
- Batteri - Start/Stop (s. 350)

### **Start/Stop\* - ufrivillig motorstopp i manuell girkasse**

Hvis igangkjøring mislykkes og motoren stanser, gjør du som angitt nedenfor:

1. Kontroller at sikkerhetsbeltet på førersiden er fastlåst i beltelåsen.
2. Trå inn clutchpedalen igjen, og motoren starter automatisk.
3. I noen tilfeller må girspaken stilles i nøytral stilling. Kombiinstrumentet viser da teksten **Legg inn tomgang.**

#### **Relatert informasjon**

- Start/Stop\* (s. 268)
- Start/Stop\* - Funksjon og betjening (s. 269)
- Start av motoren (s. 260)
- Start/Stop\* - motoren starter ikke automatisk (s. 272)
- Start/Stop\* - motoren starter automatisk (s. 271)
- Start/Stop\* - motoren stopper ikke automatisk (s. 270)
- Start/Stop\* - symboler og meldinger (s. 274)
- Batteri - Start/Stop (s. 350)

## Start/Stop\* - symboler og meldinger





Start/Stop-funksjonen kan vise meldinger i kombiinstrumentet.

### Tekstmelding



Kombinert med denne kontrollampen kan Start/Stop-funksjonen vise tekstmeldinger på kombiinstrumentet i

bestemte situasjoner. For noen av dem finnes et anbefalt tiltak som før utføres. Tabellen nedenfor viser noen eksempler.

Symbol	Melding	Informasjon/tiltak	M/A <sup>A</sup>
	Autostart/-stopp Service påkrevd	Start/Stop er ute av funksjon. Kontakt et verksted. Vi anbefaler et autorisert Volvo-verksted.	M + A
	Autostart Motoren går + akustisk signal	Aktiveres hvis førerdøren åpnes med automatisk stanset motor og girspaken i <b>D</b> -posisjon.	A
	Trykk startknapp	Motoren vil ikke starte automatisk - gjennomfør en normal motorstart med <b>START/STOP ENGINE</b> -knappen.	M + A
	Trykk ned clutchen for å starte	Motoren er klar for automatisk start og venter på at clutchpedalen skal trås inn.	M
	Trykk bremse og clutch for å starte	Motoren er klar for automatisk start og venter på at bremse- eller clutchpedalen skal trås inn.	M
	Sett giret i fri for å starte	Gir er lagt inn uten frikobling - frikoble, og sett girspaken i nøytralstilling.	M



Symbol	Melding	Informasjon/tiltak	M/A <sup>A</sup>
	<b>Velg P eller N for å starte</b>	Start/Stop er deaktivert - før girvelgeren til <b>N</b> eller <b>P</b> -posisjon og gjennomfør en normal motorstart med <b>START/STOP ENGINE</b> -knappen.	A
	<b>Trykk startknapp</b>	Motoren vil ikke starte automatisk - gjennomfør en normal motorstart med <b>START/STOP ENGINE</b> -knappen og girvelgeren på <b>P</b> eller <b>N</b> .	A

A M = manuell girkasse, A = automatisk girkasse.

Hvis en melding ikke slukker etter utført tiltak, bør et verksted kontaktes. Vi anbefaler at du kontakter et autorisert Volvo-verksted.

### Relatert informasjon

- Start/Stop\* (s. 268)
- Start/Stop\* - Funksjon og betjening (s. 269)
- Start av motoren (s. 260)
- Start/Stop\* - motoren starter ikke automatisk (s. 272)
- Start/Stop\* - motoren starter automatisk (s. 271)
- Start/Stop\* - motoren stopper ikke automatisk (s. 270)
- Start/Stop\* - ufrivillig motorstopp i manuell girkasse (s. 273)
- Batteri - Start/Stop (s. 350)

## Kjøremodus ECO\*

Kjøremodus ECO<sup>5</sup> er en funksjon for biler med automatgir, som optimerer bilens kjøreegenskaper for mer drivstofføkonomisk og miljøvennlig kjøring.

### Generelt



Når kjøremodus ECO aktiveres, blir følgende egenskaper tilpasset:

- Girkassens vekslingspunkter.
- Motorstyring og respons fra gasspedal.
- Start/Stop-funksjonen - motoren kan stanse automatisk selv før bilen har stanset og står helt stille.
- Frihjulsfunksjonen Eco Coast aktiveres – motorbremsen opphører.
- Innstillingene til klimasystemet – enkelte strømforbrukere deaktiveres eller fungerer med redusert effekt.

**i NBI**

Ved aktivering av ECO-funksjonen endres noen parametre i innstillingene til klimasystemet og noen e-forbrukeres funksjoner reduseres. Visse innstillinger kan tilbakestilles manuelt, men full funksjonalitet gjenvinnes bare ved å slå av ECO-funksjonen.

### Betjening

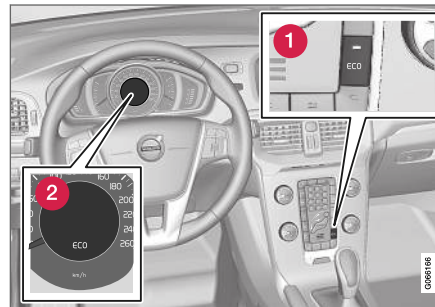

- 1 ECO-knapp
- 2 ECO-symbol i kombiinstrumentet

Når motoren slås av, deaktivere ECO-funksjonen, og den må derfor aktiveres etter hver motorstart. Unntak gjelder for visse motorer – det bekrefte imidlertid enkelt med at både kombiinstrumentets

ECO-symbol og **ECO**-knappens lampe lyser ved aktivert funksjon.

### Aktivere og deaktivere kjøremodus ECO



Trykk på knappen for å aktivere eller deaktivere funksjonen. En lampe i knappen lyser når funksjonen er aktivert.

Avslått ECO-funksjon vises ved at kombiinstrumentets ECO-symbol og lampen i **ECO**-knappen slukker. Funksjonen er så avslått til den aktiveres med **ECO**.

### Eco Coast - Funksjon

Delfunksjonen Eco Coast innebærer i praksis at motorbremsen deaktiveres, noe som medfører at bevegelsesenergien til bilen brukes til å rulle lengre strekninger. Når føreren slipper gasspedalen frikobles girkassen automatisk fra motoren og turtallet senkes til tomgang med minimalt forbruk.

Funksjonen er tenkt å brukes ved en forutsett fartsreduksjon, f.eks. for å rulle inn i en sone med lavere fartsgrense.

Også en kombinasjon av Eco Coast og midlertidig avslått ECO-funksjon kan til sammen bidra til redusert forbruk:

<sup>5</sup> Ikke mulig på V40 CROSS COUNTRY med AWD.

- Aktiv Eco Coast: Lang rulling **uten** motorbrems = Lavt forbruk

og

- Avslått ECO-funksjon: Kort rulling **med** motorbrems = Minimalt forbruk.

### **i** **NBI**

For å få optimalt lavt drivstofforbruk bør imidlertid Eco Coast kombinert med korte frirullinger vanligvis unngås.

### **Aktivere Eco Coast**

Funksjonen aktiveres når gasspedalen slippes opp helt, i kombinasjon med følgende parametre:

- **ECO**-knappen er aktivert
- Girspaken er i modus **D**
- Hastighet innenfor intervallet ca. 65-140 km/t (40-87 mph)
- Bakke er ikke brattere enn ca. 6 %.

### **Deaktivere Eco Coast**

I noen situasjoner kan det være ønskelig å slå av Eco Coast-funksjonen. Eksempler på slike tilfeller kan være:

- i bratte utforbakker - for å kunne bruke motorbrems.
- før en forestående omkjøring - for å kunne gjøre den på sikrest mulig måte.

Å deaktivere Eco Coast og gå tilbake til motorbremsen kan gjøres som følger:

- Trykk på **ECO**-knappen.
- Før girspaken til manuell "**S+/-**"-stilling.
- Veksle med vippebryterne.
- Benytte gass- eller bremsepedal.

### **Eco Coast - Begrensninger**

Funksjonen er ikke tilgjengelig hvis:

- cruisekontrollen aktiveres
- bakke er brakkere enn ca. 6 %
- manuelle vekslinger foretas med rattspakene\*
- motor og/eller girkasse har ikke normal arbeidstemperatur
- girspaken flyttes fra **D** til **S+/-**.
- hastigheten er utenfor intervallet ca. 65-140 km/t (40-87 mph).

### **Mer informasjon og innstillinger**

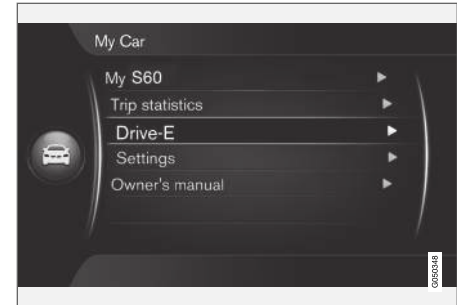

I bilens menysystem **MY CAR** finnes mer informasjon om ECO-konseptet - se avsnittet **MY CAR** (s. 108).

### **Relatert informasjon**

- Økonomisk kjøring (s. 292)
- Generell informasjon om klima (s. 116)

## Fotbrems

Fotbremsen er en del av bremsesystemet.

Bilen har to bremsekretser. Hvis en bremsekrets blir skadet, vil bremsepedalen ta dypere og det blir nødvendig med et høyere pedaltrykk for å få normal bremseeffekt.

Førerens trykk på bremsepedalen forsterkes av en bremseforsterker (servo).

### ADVARSEL

Bremseservoene fungerer kun når motoren går.

Hvis bremsen brukes når motoren er slått av, kjennes pedalen stiv ut, og det må brukes mer kraft for å bremse bilen.

For biler med funksjonen Hjelp til bakkestart (HSA)\* (s. 268)\*, går pedalen langsommere tilbake til normalposisjon enn vanlig hvis bilen er parkert i en bakke eller på ujevnt underlag.

I meget kupert terreng og med tung last kan bremsene avlastes ved motorbremsing. Motorbremsen utnyttes mest effektivt hvis en bruker samme gir nedover som en ville brukt oppover.

Vil du vite mer om hard belastning av bilen, Motorolje - ugunstige kjøreforhold (s. 379).

## Bremse på våt vei

Ved kjøring i lengre tid i kraftig regnvær uten å bremse, kan bremseeffekten ved første oppbremsing bli noe forsinket. Dette kan også være tilfelle etter bilvask. Da må en trå hardere på bremsen. Hold derfor større avstand til forankjørende biler.

Bremser bilen skikkelig etter kjøring på våte veier og etter bilvask. Bremseskivene varmes da opp, tørker fortere og beskyttes mot rust. Ta hensyn til trafikksituasjonen ved oppbremsing.

## Bremse på saltet vei

Ved kjøring på saltet vei kan det legges seg et saltlag på bremseskiver og bremsebelegg. Dette kan forlenge bremsestrekningen. Hold derfor ekstra stor sikkerhetsavstand til kjøretøy foran. Pass også på at:

- Brems fra tid til annen for å fjerne eventuelt saltlag. Pass på at ikke andre trafikanter utsettes for fare ved oppbremsingen.
- Trå forsiktig på bremsepedalen når kjøringen er avsluttet og før neste tur.

## Vedlikehold

For å holde bilen på et høyt nivå med tanke på trafikksikkerhet, driftssikkerhet og pålitelighet, bør Volvos serviceintervaller følges. Disse er spesifisert i service- og garantiheftet.

Nye og byttede bremsebelegg og bremseskiver gir optimal bremseeffekt først etter noen hundre kilometer med "innslitning". Kompenser den



reduerte bremseeffekten ved å trå ned bremsepedalen kraftigere. Volvo anbefaler at det bare monteres bremsebelegg som er godkjent for din Volvo.

### VIKTIG



Kontroll av slitasje på bremsesystemets komponenter bør gjøres regelmessig.

Kontakt et verksted for informasjon om fremgangsmåte, eller la et verksted utføre inspeksjonen - et autorisert Volvo-verksted anbefales.

## Symboler i kombiinstrumentet

Symbol	Konsekvens
	Konstant lys - kontroller bremsevæsknivået. Er det lite bremsevæske, så fyll på og prøv samtidig å finne årsaken til at bremsevæsken forsvinner.
	Kontinuerlig lys i 2 sekunder ved start av motor - automatisk funksjonskontroll.

**ADVARSEL**

Hvis  og  lyser samtidig, kan det være en feil i bremsesystemet.

Hvis nivået i bremsevæskebeholderen da er normalt, kjører du forsiktig til nærmeste verksted for kontroll av bremsesystemet - et autorisert Volvo-verksted anbefales.

Hvis bremsevæsken er under **MIN**-nivå i bremsevæskebeholderen, bør ikke bilen kjøres videre før det er fylt på bremsevæske.

Finn ut hvorfor bremsevæsken er forsvunnet.

**Relatert informasjon**

- Parkeringsbrems (s. 280)
- Brems - nødbremselys og automatisk varselblinklys (s. 279)
- Brems - nødbremseforsterkning (s. 280)
- Brems - blokkeringsfrie bremsere (s. 279)

**Brems - blokkeringsfrie bremsere**

Blokkeringsfrie bremsere, ABS (Anti-lock Braking System), hindrer hjulene fra å låse seg ved oppbremsing.

Funksjonen lar bilen beholde styreevnen, og det blir lettere f. eks. å vike til side for en hindring. Når ABS griper inn kjennes det vibrasjoner i bremsepedalen, og det er normalt.

Etter at motoren er startet, testes ABS-systemet kort idet føreren slipper bremsepedalen. Enda en automatisk test av ABS-systemet kan foretas ved lav hastighet. Testen kan oppfattes som pulseringer i bremsepedalen.

**Relatert informasjon**

- Fotbrems (s. 278)
- Parkeringsbrems (s. 280)
- Brems - nødbremselys og automatisk varselblinklys (s. 279)
- Brems - nødbremseforsterkning (s. 280)

**Brems - nødbremselys og automatisk varselblinklys**

Nødbremselys aktiveres for å gjøre bakenforkjørende oppmerksom på en kraftig oppbremsing. Funksjonen innebærer at bremselys blinker istedenfor - som ved normal bremsing - å lyse hele tiden.

Nødbremselys aktiveres i hastigheter over 50 km/t (31 mph) hvis ABS-systemet arbeider og/eller ved kraftig oppbremsing. Etter at bilens hastighet bremses ned under 10 km/t (6 mph), går bremselys tilbake fra å blinke til vanlig, kontinuerlig lys. Samtidig aktiveres varselblinklys (s. 94), som blinker til føreren akselererer til minst 20 km/t (12 mph) eller det slås av med knappen.

**Relatert informasjon**

- Fotbrems (s. 278)
- Parkeringsbrems (s. 280)
- Brems - nødbremseforsterkning (s. 280)
- Brems - blokkeringsfrie bremsere (s. 279)

## Brems - nødbremsforsterkning

Nødbremsforsterkning EBA Emergency Brake Assist øker bremskraften og forkorter dermed bremsestrekningen.

EBA registrerer førerens måte å bremse på, og øker bremskraften når det er nødvendig. Bremskraften kan forsterkes opp til det nivået der ABS-systemet griper inn. EBA-funksjonen avbrytes når trykket på bremsepedalen minskes.

### **i** NBI

Når EBA aktiveres, synker bremsepedalen litt lenger ned enn vanlig. Hold pedalen nede så lenge det trengs. Slippes bremsepedalen, opphører all bremsing.

## Relatert informasjon

- Fotbrems (s. 278)
- Parkeringsbrems (s. 280)
- Brems - nødbremselys og automatisk varselsblinklys (s. 279)
- Brems - blokkeringsfrie brems (s. 279)

## Parkeringsbrems

Parkeringsbremsen forhindrer at bilen ruller fra stillstand, ved å mekanisk låse/sperre to hjul.

### **⚠** ADVARSEL

Bruk alltid parkeringsbremsen ved parkering på hellende underlag - det å sette bilen i gir eller i automatgirets posisjon **P** er ikke tilstrekkelig til å holde bilen i alle situasjoner.



Varselsymbolet på kombiinstrumentet.

## Sette på parkeringsbremsen

1. Trå driftsbremsepedalen bestemt ned.
2. Trekk opp spaken bestemt.
  - > **(P)** Varselsymbolet i kombiinstrumentet begynner å lyse. Varselsymbolet lyser uansett om parkeringsbremsen er lett eller hardt strammet.

3. Slipp driftsbremsepedalen, og forviss deg om at bilen står stille.
4. Hvis bilen beveger seg, må spaken trekkes ett klikk til.

Når bilen parkeres, skal 1. gir legges inn (manuelt gir) eller girvelgeren skal være i posisjon **P** (automatgir).

## Parkering i bakke

Hvis bilen parkeres i en oppoverbakke:

- Drei hjulene **bort fra** fortauskanten.

Hvis bilen parkeres i en nedoverbakke:

- Drei hjulene **inn mot** fortauskanten.

## Løse parkeringsbremsen

1. Trå driftsbremsepedalen bestemt ned.
2. Trekk spaken litt opp, trykk inn knappen, fell ned spaken og slipp knappen.
  - > Varselsymbolet i kombiinstrumentet slukker.

Hvis føreren glemmer å ta av parkeringsbremsen, varsles det om dette - i tillegg til den allerede tente varsellampen - med en plingelyd sammen med en melding i kombiinstrumentet når hastigheten til bilen overskrider 10 km/t (6 mph).

## Relatert informasjon

- Fotbrems (s. 278)

## Kjøring i vann

Kjøring på vanddekket veibane vil si at bilen kjøres gjennom en dypere mengde vann på veibanen. Når bilen kjøres på vanddekket veibane.

Bilen kan kjøres gjennom en vanddybde på høyst 25 cm i maks. gangfart. En bør utvise ekstra forsiktighet ved passering gjennom rennende vann.

Under kjøring i vann, kjør sakte og ikke stopp. Når vannet er passert, trakk lett på bremsepedalen for å kontrollere at det er full bremseeffekt. Vann og f. eks. gjørme kan gjøre bremsebelegget vått og forsinke bremsevirkningen.

- Rengjør eventuelle kontakter for elektrisk varmer og tilhengerkobling etter kjøring i vann og leire.
- Ikke la bilen bli stående med vann over terskelen i lengre tid, det kan føre til feil i det elektriske anlegget.

### ! VIKTIG

Motoren kan ta skade hvis det kommer vann i luftfilteret.

Ved dypere vann enn 25 cm kan det komme vann inn i giroverføringen. Da minsker oljens smøreevne, og det forkorter levetiden for disse systemene.

Skader på en av komponentene, motoren, giret, turboladeren, differensialen eller delene i disse enhetene som forårsakes av oversvømming, hydrostatisk låsing eller oljeman-gel, dekkes ikke av garantien.

Ikke prøv å starte motoren hvis den stopper i vann. Trekk bilen opp av vannet og tau den til verksted - et autorisert Volvo-verksted anbefales. Motoren kan bli ødelagt.

### Relatert informasjon

- Berging (s. 302)
- Tauing (s. 301)

## Overoppheting

Under spesielle forhold, ved hard kjøring for eksempel i bratt terreng og varmt klima, er det fare for at motoren og drivsystemet kan overopphetes, spesielt ved tung last.

Informasjon om overoppheting ved kjøring med tilhenger, se Kjøring med tilhenger (s. 293).

- Fjern ekstralys foran grillen ved kjøring i varmt klima.
- Hvis temperaturen i motorens kjølesystem blir for høy, tennes et varselsymbol, og meldingen **Høy motortemperatur Stopp på trygg måte** vises på kombiinstrumentets informasjonsdisplay. Stans da bilen på et sikkert sted, og la motoren gå på tomgang i noen minutter, slik at den avkjøles.
- Hvis meldingen **Høy motortemperatur Slå av motoren** eller **Motorkjølevæske lavt nivå Stans på trygg måte** vises, skal motoren slås av etter at bilen er stanset.
- Ved overoppheting i girkassen aktiveres en innebygd beskyttelsesfunksjon som vises i kombiinstrumentet med et varselsymbol og meldingen **Varm girkasse Reduser hastigheten** og **Varm girkasse Stans på trygg måte Vent på avkjøling** vises på instrumentpanelet. Følg anbefalingen som vises, og senk hastigheten eller stans bilen på en sikker måte, og la motoren gå på tom-



- ◀◀ gang i noen minutter, slik at girkassen avkjøles.
- Ved overoppheting kan bilens klimaanlegg bli midlertidig avslått.
- Slå ikke av motoren med det samme etter hard kjøring.

### **NBI**

Det er normalt at motorens kjølevifte går en stund etter at motoren er slått av.

### Relatert informasjon

- Kjøring med tilhenger - manuelt gir (s. 294)
- Kjøring med tilhenger - automatgir (s. 295)

### Kjøring med åpen bakluke

Ved kjøring med åpen bakluke kan giftige avgasser suges inn i bilen via lasterommet.

### **ADVARSEL**

Ikke kjør med åpen bakluke. Giftig eksos kan suges inn i bilen via bagasjerommet.

### Relatert informasjon

- Last (s. 142)

### Overbelastning - startbatteri

De elektriske funksjonene i bilen belaster startbatteriet i ulik grad. Unngå å bruke nøkkelposisjon II når motoren er av. Bruk i stedet stillingen I, da brukes mindre strøm, se Nøkkelposisjoner - funksjoner ved forskjellige nivåer (s. 77).

Vær også oppmerksom på forskjellig tilbehør som belaster det elektriske systemet. Bruk ikke funksjoner som trekker mye strøm når motoren er slått av. Eksempel på slike funksjoner er:

- ventilasjonsvifte
- frontlys
- vindusvisker
- lydanlegg (høyt volum).

Hvis batterispenningen er lav, viser informasjonsdisplayet teksten **Lav batterilading**

**Strømsparingsmodus.** Energisparefunksjonen slår deretter av eller reduserer enkelte funksjoner, f. eks. kupévifte og/eller lydanlegg.

- Startbatteriet må da lades ved å starte motoren og deretter la den gå i minst 15 minutter. Batteriet lades bedre under kjøring enn med motoren på tomgang ved stillstand.

### Relatert informasjon

- Startbatteri - generelt (s. 347)



## Forberedelser før lange reiser

Før en bilferie eller lengre reise er det viktig å foreta en ekstra kontroll av bilens funksjoner og utstyr.

- Kontroller at motoren fungerer som den skal og at drivstofforbruket (s. 388) er normalt.
- Se etter at det ikke er noen lekkasje av drivstoff, olje eller annen væske.
- Kontroller alle lypærene. Juster hovedlyktenes lys høyde hvis bilen lastes tungt.
- Kontroller dekkenes mønsterdybde og lufttrykk. Bytt til vinterdekk og ta med kjettinger<sup>6</sup> ved kjøring til områder med fare for snø eller is på veibanen.
- Sørg for at startbatteriet er fulladet.
- Kontroller at viskerbladene ikke er slitt.
- Å ha med varseltrekant (s. 314) er påbudt ved lov i en del land (bl.a. Norge).

Det kan også være smart å kontrollere at kartdatæene i navigasjonssystemet\* er oppdatert, og kontrollere reglene for lasting og eventuell bruk av bilferge eller biltog.

## Relatert informasjon

- Motorolje, kontroll og påfylling (s. 333)
- Reservehjul\* (s. 310)
- Skifte pære - generelt (s. 337)

<sup>6</sup> Bruk originale kjettinger fra Volvo.

## Vinterkjøring

Ved vinterkjøring er det viktig å utføre visse kontroller av bilen for å sikre at den kan kjøres trygt.

Kontroller spesielt før den kalde årstiden:

- motorkjølevæsken (s. 382) skal inneholde 50 % glykol. Denne blandingen beskytter motoren mot frostskafer ned til ca. -35 °C. For å unngå helseisiko, må man ikke blande forskjellige typer glykol.
- Drivstofftanken bør være velfylt for å hindre at det danner seg kondens.
- Motoroljens viskositet er viktig. Olje med lavere viskositet (tynnere olje) gjør det lettere å starte i kaldt vær og minsker dessuten drivstofforbruket mens motoren er kald. Vil du vite mer om egnede oljetyper, se Motorolje - ugunstige kjøreforhold (s. 379).

### **!** VIKTIG

Olje med lav viskositet skal ikke brukes ved hard kjøring eller når det er varmt.

- Ta en titt på startbatteriets tilstand og lade-nivå. Kaldt vær setter store krav til startbatteriet, samtidig som kapasiteten minsker i kulde.
- Bruk spylervæske (s. 346) for å unngå isdannelse i spylervæskebeholderen.

## Glatt veibane

For best mulig veigrep anbefaler Volvo vinterdekk på alle hjulene hvis det er mulighet for snø eller is.

### **i** NBI

I enkelte land må vinterdekk brukes i henhold til loven. Piggdekk er ikke tillatt i alle land.

Øv på glattkjøring i kontrollerte former, slik at du blir kjent med hvordan nye bilen reagerer.

## Relatert informasjon

- Vinterdekk (s. 309)

## Tanklokk - Åpne/lukke

Tanklokket kan åpnes/stenges på følgende måte:

### Åpne og lukke tanklokkluke

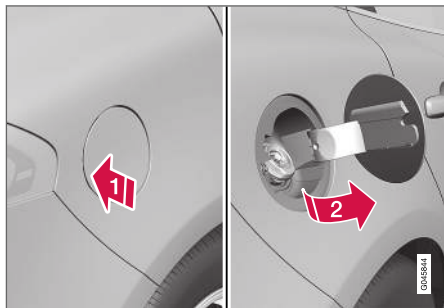

- 1) Åpne tanklokket ved å trykke bakre del av lokket noe inn.
- 2) Trekk ut lokket.

Etter tanking lukkes lokket.

For beskrivelse av låsing og opplåsing av tankluke, se Låse/låse opp - tanklokk (s. 167). Låselogikken til tankluken følger også låsing opp eller igjen av og sentrallåsen og det nøkkelfrie systemet.

### Relatert informasjon

- Påfylling av drivstoff (s. 284)

## Tankluke, manuell åpning

Tanklokket kan åpnes for hånd når det ikke er mulig å åpne det fra utsiden.

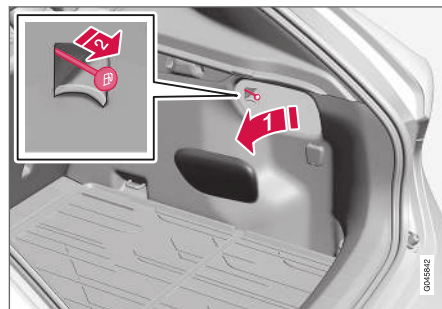

- 1) Åpne/fjern sideluken i bagasjerommet (samme side som tanklokkluke).
- 2) Trekk linen forsiktig rett bakover. Nå kan lokket åpnes utenfra.

### ! VIKTIG

Trekk forsiktig i snora - det trengs bare minimal kraft for å frigjøre lukelåsen.

### Relatert informasjon

- Låse/låse opp - tanklokk (s. 167)
- Påfylling av drivstoff (s. 284)

## Påfylling av drivstoff

Drivstofftanken har et lokkløst påfyllingssystem. Påfylling gjøres på følgende måte:

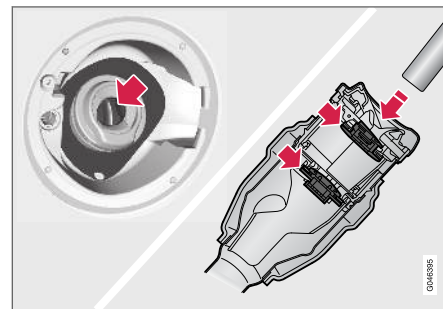

1. Åpne tankluken.
2. Velg et drivstoff som er godkjent for bruk på bilen i henhold til indikatoren<sup>7</sup> på innsiden av tankluken.

Se informasjon om godkjent drivstoff i avsnittet om bensin (s. 286) henholdsvis diesel (s. 287).

<sup>7</sup> Identifikatoren i henhold til CEN-standard EN16942 finnes også på innsiden av tankluken, og senest i slutten av 2018 på tilsvarende drivstoffpumper og munnstykker på bensinstasjoner rundt om i Europa.

3. Før pumpemunnstykket inn i påfyllingsåpningen. Vær nøye med å sette munnstykket **ordentlig** inn i påfyllingsrøret. Påfyllingsrøret består at to luker som kan åpnes, og munnstykket må føres forbi begge lukene før tankingen påbegynnes.
4. Ikke overfyll tanken, men avbryt tankingen når pumpemunnstykket kobler ut for første gang.

**i NBI**

En overfylt tank kan renne over i varmt vær.

**i NBI**

Unngå spill ved å vente i cirka 5-8 sekunder etter gjennomført tanking før du tar munnstykket forsiktig ut.

**Relatert informasjon**

- Påfylling av drivstoff, med reservekanne (s. 288)
- Tankklokk - Åpne/lukke (s. 284)

**Drivstoff - bruk**

Drivstoff av dårligere kvalitet enn Volvos anbefalinger skal ikke benyttes, da motoreffekten og drivstoffbruket påvirkes negativt.

**⚠ ADVARSEL**

Unngå alltid å puste inn drivstoffdamp eller å få drivstoffsprut i øynene.

Hvis du får drivstoff i øynene, ta ut eventuelle kontaktlinser og skylk øynene i rikelige mengder vann i minst 15 minutter. Ta kontakt med lege.

Svelg aldri drivstoff. Drivstoff som bensin og diesel er svært giftige og kan føre til varige skader eller dødsfall hvis de svelges. Søk legehjelp øyeblikkelig hvis noen har svelget drivstoff.

**⚠ ADVARSEL**

Drivstoff som søles ut på bakken, kan ta fyr.

Slå av drivstoffdrevet varmeapparat før du begynner å tanke.

Ha ikke en påslått mobiltelefon på deg når du fyller drivstoff. Ringesignalene kan gi en gnistdannelse som antenner bensindampen, noe som kan føre til brann og personskaade.

**ⓘ VIKTIG**

Blanding av forskjellige drivstofftyper eller bruk av drivstoff som ikke er anbefalt, opphever Volvos garantier samt eventuelle kompletterende serviceavtaler. Dette gjelder samtlige motorer.

**ⓘ NBI**

Ekstreme værforhold, kjøring med tilhenger eller kjøring i stor høyde i kombinasjon med drivstoffkvalitet, er faktorer som kan virke inn på bilens ytelse.

**Relatert informasjon**

- Økonomisk kjøring (s. 292)

## Drivstoff - bensin

Bensin er en type drivstoff som er beregnet for biler med bensinmotor.

Bruk bare bensin fra kjente produsenter. Fyll aldri på drivstoff av tvilsom kvalitet. Bensinen skal oppfylle normen EN 228.

### Identifikator for bensin

Identifikatoren i henhold til CEN-standard EN16942 finnes også på innsiden av tankluken, og senest i slutten av 2018 på tilsvarende drivstoffpumper og munnstykker på bensinstasjoner rundt om i Europa.

Dette er identifikatorene som gjelder for nåværende standarddrivstoff i Europa. Bensin med følgende identifikatorer kan brukes i biler med bensinmotor:



E5 er en bensin med maks. 2,7 % oksygen og maks. 5 vol. % etanol.

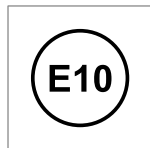

E10 er en bensin med maks. 3,7 % oksygen og maks. 10 vol. % etanol.

### ! VIKTIG

- Drivstoff som inneholder opptil 10 volumprosent etanol, er tillatt.
- EN 228 E10 bensin (maks. 10 volumprosent etanol) er godkjent for bruk.
- Høyere etanol enn E10 (maks. 10 volumprosent etanol) er ikke tillatt. F.eks. er ikke E85 tillatt.

### Oktantall

- RON 95 kan brukes ved normal kjøring.
- RON 98 anbefales for maksimal effekt og laveste drivstofforbruk.

Ved kjøring i varmere klima enn +38 °C anbefales høyest mulig oktantall for beste ytelse og drivstofforbruk.

### ! VIKTIG

- Bruk bare blyfri bensin for ikke å skade katalysatoren.
- Drivstoff som inneholder metalltilsetninger, må ikke brukes.
- Bruk ingen tilsetninger som ikke er anbefalt av Volvo.

### Relatert informasjon

- Økonomisk kjøring (s. 292)
- Drivstoff - bruk (s. 285)

- Påfylling av drivstoff (s. 284)

## Drivstoff - diesel

Diesel er en type drivstoff som er beregnet for biler med dieselmotor.

Bruk bare diesel fra kjente produsenter. Fyll aldri på drivstoff av tvilsom kvalitet. Dieselen skal oppfylle standarden EN 590 eller SS 155435. Dieselmotorer er følsomme for urenheter i drivstoffet, som for eksempel for stor mengde svovel og metaller.

### Identifikatorer

Identifikatoren i henhold til CEN-standard EN16942 finnes også på innsiden av tankluken, og senest i slutten av 2018 på tilsvarende drivstoffpumper og munnstykker på bensinstasjoner rundt om i Europa.

Dette er identifikatoren som gjelder for nåværende standarddrivstoff i Europa. Diesel med følgende identifikatorer kan brukes i biler med dieselmotor:



B7 er **diesel** med maks. 7 vol. % fettsyremetylester (FAME).

Diesellolje kan ved lave temperaturer (under 0 °C) gi en parafinutfelling som kan føre til startvanskeligheter. De drivstoffkvalitetene som selges, skal være tilpasset årstid og klimasone, men ved ekstreme værforhold, gammelt drivstoff eller forflytning mellom klimasoner, kan parafinutfelling forekomme.

Faren for kondensvann på tanken minsker om tanken holdes velfyllt. Se etter at det er rent rundt påfyllingsrøret når du tanker. Unngå å søle på lakkerte flater. Vask med såpe og vann hvis du søler.

### ! VIKTIG

Dieseldrivstoffet skal:

- oppfylle standarden EN 590 og/eller SS 155435
- ha et svovelinnhold på under 10 mg/kg
- maksimalt ha 7 vol % FAME<sup>8</sup> (B7).

### ! VIKTIG

Diesellignende drivstoff som ikke må brukes:

- Spesialtilsetninger
- Marin diesellolje
- Fyringsolje
- FAME<sup>9</sup> og vegetabilsk olje.

Disse drivstoffene oppfyller ikke kravene etter Volvos anbefalinger, og gir økt slitasje og motorskader som ikke dekkes av Volvos garantier.

### Drivstoffstopp

Etter at motoren har stanset pga. drivstoffmangel, trenger drivstoffsystemet en liten stund for å utføre en kontroll. Før motoren startes etter at drivstofftanken er fylt med diesel, gjør du slik:

1. Sett fjernkontrollnøkkelen i tenningslåsen, og trykk den helt inn, se Nøkkelposisjon (s. 76).
2. Trykk på **START**-knappen **uten** å trå inn bremse- og/eller clutchpedalen.
3. Vent ca. ett minutt.
4. For å starte motoren: Trå inn inn bremse- og/eller clutchpedalen og trykk på **START**-knappen en gang til.

<sup>8</sup> Fettsyremetylester (FAME, biodrivstoff)

<sup>9</sup> Dieseldrivstoff med maks. 7 vol % FAME (B7) er tillatt.



### **i** NBI

Før påfylling av drivstoff ved drivstoffmangel:

- Stopp bilen på et så plant/vannrett underlag som mulig - hvis bilen står skjevt, kan det oppstå luftlommer i drivstofftilførselen.

### Serviceintervall for drivstoffilter

For best ytelse er det viktig å følge serviceintervallet for drivstoffilterbytte og bruke originalartikler som er utviklet spesifikt for dette formålet.

### Relatert informasjon

- Dieselpartikkelfilter (DPF) (s. 289)
- Eksosrensing med AdBlue® (s. 289)
- Drivstoff - bruk (s. 285)
- Økonomisk kjøring (s. 292)

## Katalysatorer

Katalysatorene har til oppgave å rense eksosutslippet. De er plassert i eksosstrømmen nær motoren for å nå arbeidstemperatur fort.

Katalysatorene består av en monolitt (keramikk eller metall) med kanaler. Kanalveggene er belagt med platina/rodium/palladium. Metallene står for katalysatorfunksjonen, dvs. de påskynder den kjemiske prosessen uten å forbrukes.

### Lambdasonde™ oksygenføler

Lambdasonden er en del av et reguleringssystem som skal minske utslippet og forbedre utnyttelsen av drivstoffet. Mer informasjon, se Drivstofforbruk og CO<sub>2</sub>-utslipp (s. 388).

En oksygenføler overvåker oksygeninnholdet i den eksosen som forlater motoren. Måleverdiene fra eksosanalysen mates inn i et elektronisk system som kontinuerlig styrer innsprøytingsventilene. Forholdet mellom drivstoffet og luften som tilføres motoren reguleres hele tiden. Reguleringen gir optimale forhold for en effektiv forbrenning for å redusere de skadelige stoffene (hydrokarbon, karbonoksid og nitrogenmonoksid) ved hjelp av en treveiskatalysator.

### Relatert informasjon

- Økonomisk kjøring (s. 292)
- Drivstoff - bensin (s. 286)
- Drivstoff - diesel (s. 287)

## Påfylling av drivstoff, med reservekanne

Ved påfylling av drivstoff (s. 284) med reservekanne brukes trekten som ligger under gulvluken i lasterommet.

### **i** VIKTIG

Lovbestemmelsene om oppbevaring av reservekanne i bilen varierer fra land til land. Finn ut hvilke regler som gjelder der du skal kjøre.

Vær nøye med å sette trekten **ordentlig** inn i påfyllingsrøret. Påfyllingsrøret består av to luker som kan åpnes, og trekten må føres forbi begge lukene før fyllingen påbegynnes.

### Relatert informasjon

- Låse/låse opp - tanklokk (s. 167)
- Tankluke, manuell åpning (s. 284)

## Dieselpartikkelfilter (DPF)

Dieslebiler er utstyrt med et partikkelfilter som gjør mer effektiv eksosrensing.

Partiklene i eksosen samles i filteret ved normal kjøring. For å brenne vekk partiklene og tømme filteret startes en såkalt regenerering. Til dette kreves det at motoren har nådd normal arbeidstemperatur.

Regenerering av filteret skjer automatisk og tar vanligvis 10-20 minutter. Ved lav gjennomsnittshastighet kan det ta litt lengre tid. Under regenereringen øker drivstofforbruket litt.

### Regenerering i kaldt vær

Hvis bilen ofte kjøres korte turer i kaldt vær, når ikke motoren normal arbeidstemperatur. Det betyr at regenerering av dieselpartikkelfilteret ikke skjer og at filteret ikke tømmes.

Når filteret er ca. 80 % fylt med partikler, vises en gul varseltekant i kombiinstrumentet, og meldingen **Sotfilter fullt** **Se håndbok** vises i informasjonsdisplayet.

Start regenerering av filteret ved å kjøre bilen, helst på landevei eller motorvei, til motoren når normal arbeidstemperatur. Deretter bør bilen kjøres i ytterligere 20 minutter.

<b>i</b> <b>NBI</b>
<p>Under regenereringen kan følgende oppstå:</p> <ul style="list-style-type: none"> <li>• en liten, forbigående reduksjon i motoreffekten kan merkes.</li> <li>• drivstofforbruket kan øke midlertidig</li> <li>• du kan kjenne en brent lukt.</li> </ul>

Når regenereringen er avsluttet, slettes varselmeldingen automatisk.

Bruk motorvarmer\* i kaldt vær, så når motoren fortore arbeidstemperatur.

<b>!</b> <b>VIKTIG</b>
<p>Hvis filteret fylles helt av partikler, kan det bli vanskelig å starte motoren, og filteret fungerer ikke. Da er det fare for at filteret må skiftes ut.</p>

### Relatert informasjon

- Drivstoff - diesel (s. 287)
- Økonomisk kjøring (s. 292)

## Eksosrensing med AdBlue®10

AdBlue er en væske som brukes i SCR<sup>11</sup>-systemer for å redusere utslippet av skadelige stoffer fra en dieselmotor.

I SCR-systemet omdannes AdBlue og nitrogenoksid i eksosen, til nitrogen og vanddamp, noe som reduserer utslippet av skadelig nitrogenoksid betraktelig.

### AdBlue

AdBlue er en fargeløs væske som består av 32,5 % urea<sup>12</sup> i deionisert vann, og er produsert i samsvar med standarden ISO 22241. Den er spesielt utviklet for SCR-renseteknikken for dieselmotorer.

AdBlue har en egen tank i bilen og fylles på via et påfyllingsrør som er plassert under gulvet i bagasjerommet. Forbruket avhenger av kjørestilen, utetemperatur og systemets driftstemperatur.

### Betingelser for kjøring med AdBlue

Det må alltid finnes AdBlue av riktig kvalitet i tanken for at bilen skal kunne starte. SCR-systemet er svært følsomt for urenheter.

Eksosrensesystemet overvåker tanknivået, kvaliteten og doseringen av AdBlue kontinuerlig. Hvis

<sup>10</sup> Registrert varemerke som tilhører Verband der Automobilindustrie e.V. (VDA).

<sup>11</sup> Selective Catalytic Reduction

<sup>12</sup> CO(NH<sub>2</sub>)<sub>2</sub>



- ◀◀ noe er galt, vises en melding på kombiinstrumentet.

### **!** VIKTIG

AdBlue er nødvendig for funksjonen til SCR-systemet og for overensstemmelse med lovkravene om eksosutslipp. Det er ulovlig å endre eller manipulere forsyningssystemet for AdBlue slik at det ikke forbrukes noen AdBlue-reagens, ettersom den kreves for at lovkravene for eksosutslipp skal kunne oppfylles. En slik manipulering kan være et lovbrudd, og kan føre til at det iverksettes rettslige skritt.

Det er ikke tillatt å bruke bilen når AdBlue-tanken er tom, ettersom bilen da ikke lenger er i overensstemmelse med lovkravene for eksosutslipp. Bilen er derfor utstyrt med et varslingsystem som informerer når det er nødvendig å fylle på AdBlue-tanken. Når nivået i AdBlue-tanken er lavt, vises advarsler som informerer om at det er nødvendig å fylle på AdBlue.

### Relatert informasjon

- Håndtering av AdBlue® (s. 290)
- AdBlue® – kontroll og påfylling (s. 291)

### Håndtering av AdBlue®<sup>13</sup>

AdBlue består hovedsakelig av vann (ca. 67,5 % vann og 32,5 % urea). Væsken er ikke brannfarlig, men den bør håndteres med forsiktighet, ettersom den kan irritere øynene og huden.

### Viktig om håndtering

Unngå innånding av damp, og unngå kontakt med hud og øyne. Det kan være fornuftig å bruke hansker som hindrer at ømfintlig hud irriteres ved håndtering av væsken.

### **⚠** ADVARSEL

Tiltak ved førstehjelp:

- Ved innånding - søk frisk luft.
- Ved hudkontakt - vask huden med såpe og vann.
- Ved kontakt med øynene - skylk umiddelbart med rikelig vann.
- Ved svelging - skylk munnen grundig. Ikke fremkall brekning.

Kontakt lege hvis ubehaget vedvarer eller hvis en større mengde svelges.

### Tiltak ved sølt væske

Sølt AdBlue på bakken, bilen eller lakkerte later skal skylles bort med mye vann. Unngå utslipp i avløp.

### Oppbevaring

AdBlue skal oppbevares i tett lukket originalemballasje, ved temperatur over -11 °C (12 °F) og under 30 °C (86 °F). Væsken skal ikke oppbevares i direkte sollys.

AdBlue fryser ved -11 °C (12 °F), men kan brukes om igjen når løsningen har tint.

### Relatert informasjon

- Eksosrensing med AdBlue® (s. 289)
- AdBlue® – kontroll og påfylling (s. 291)

<sup>13</sup> Registrert varemerke som tilhører Verband der Automobilindustrie e.V. (VDA).



## AdBlue®<sup>14</sup> – kontroll og påfylling

Kontroller AdBlue-nivået jevnlig, og fyll på hvis meldingen om lavt AdBlue-nivå vises.

Volvo-verkstedet fyller på AdBlue ved service på bilen, men avhengig av kjørestilen kan det likevel være nødvendig å fyll på mellom serviceintervallene. Hvis AdBlue-tanken blir helt tom, kan ikke bilen startes lenger.

### **i** NBI

Kjør aldri AdBlue-tanken tom. Fyll tanken i god tid før den blir tom.

Hvis tanken kjøres tom, kan ikke motoren startes etter at den har blitt slått av, verken på vanlig måte eller med andre hjelpemidler.

For at det skal være mulig å starte igjen etter at tanken har blitt kjørt tom, er det helt nødvendig å fyll på AdBlue av spesifisert kvalitet. Fyll som minimum på den mengden som angis på førerdisplayet.

### Kontrollere AdBlue-nivået

1. Åpne menyen til kombiinstrumentet ved å trykke på **OK** på venstre rattspak.

2.



Bla mellom menyalternativene med tommelhjulet, og velg AdBlue.

>



Grafikk for AdBlue-nivå: Hver markør representerer ca. 25 % av full tank. Når det gjenstår mindre enn 25 % av tanken, vises hvor mange liter AdBlue som kan fylles på.

### Påfylling



Når AdBlue-nivået begynner å bli lavt, tennes et symbol i kombiinstrumentet og en melding vises.

<sup>14</sup> Registrert varemerke som tilhører Verband der Automobilindustrie e.V. (VDA).

« 1.

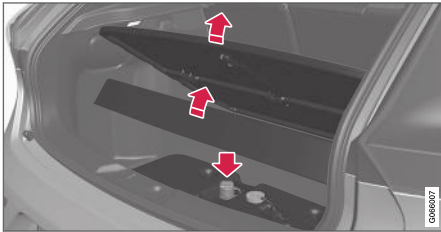

Løft bort bagasjeromsgulvet og -matten.

Åpne det blå lokket til påfyllingsrøret til AdBlue-tanken.

2. Fyll på AdBlue av riktig kvalitet <sup>15</sup>.

Ikke overfyll tanken. Mengden AdBlue som kan fylles på, vises på displayet.

### **!** VIKTIG

Tørk bort eventuelt sølt AdBlue.

Vær forsiktig, slik at du unngår at AdBlue kommer i kontakt med lakken på bilen. Skyll i så fall med rikelig vann. Væsken kan påvirke lakken.

### Relatert informasjon

- Tankvolum AdBlue® (s. 386)
- Håndtering av AdBlue® (s. 290)
- Eksosrensing med AdBlue® (s. 289)

### Økonomisk kjøring

Kjør økonomisk og samtidig mer miljøvennlig ved å kjøre mykt og forutsende, samt at du tilpasser kjørestilen og farten til den aktuelle situasjonen.

- Bruk kombiinstrumentets ECO Guide\* (s. 66) som hjelp. Denne viser hvor drivstofføkonomisk du kjører bilen.
- For lavere drivstofforbruk aktiveres kjøremodus ECO<sup>16</sup>.
- Bruk frihjulsfunksjonen Eco Coast – i kjøremodus ECO – motorbremsen opphører, noe som medfører at bevegelsesenergien til bilen brukes til å rulle lengre strekninger.
- Ved kjøring med manuelt gir – kjør med høyest mulig gir, tilpasset etter aktuell trafikk situasjon og vei – lavere turtall gir lavere forbruk. Bruk blinklyset (s. 263)<sup>17</sup>.
- Kjør i jevn hastighet og vær forutsende for å minske antallet nedbremsinger.
- Høy hastighet gir økt drivstofforbruk - luftmotstanden øker med hastigheten.
- Kjørecomputerens verdi for drivstofforbruk i øyeblikket kan hjelpe deg med å kjøre mer økonomisk.
- Ikke kjør motoren varm med tomgangskjøring, men kjør i stedet av sted i normal

<sup>15</sup> ISO 22241

<sup>16</sup> Gjelder automatgir.

<sup>17</sup> Gjelder manuelt gir.

hastighet rett etter start. En kald motor bruker mer drivstoff enn en varm.

- Unngå om mulig å bruke bilen til å kjøre korte strekninger. Motoren rekker ikke å oppnå normal driftstemperatur, noe som bidrar til økt drivstofforbruk.
- Kjør med riktig lufttrykk i dekkene og kontroller det regelmessig - velg ECO-dekktrykk for best mulig resultat, se Dekk - godkjente dekktrykk (s. 396).
- Valg av dekk kan påvirke drivstofforbruket - rådfør deg om egnede dekk med en forhandler.
- Fjern unødvendige ting fra bilen - jo mer last, desto høyere drivstofforbruk.
- Bruk motorbremsen ved oppbremsing, i de tilfellene hvor dette kan skje uten fare for andre trafikanter.
- Taklast og takboks gir høyere luftmotstand og øker drivstofforbruket. Ta av lastholdere som ikke er i bruk.
- Unngå å kjøre med åpne vinduer.

Mer informasjon, se Miljøfilosofi (s. 22) og Drivstofforbruk og CO<sub>2</sub>-utslipp (s. 388).

### ADVARSEL

Ikke slå av motoren ved kjøring, for eksempel i nedoverbakke. Dette deaktiverer viktige systemer som styre- og bremseservo.

### Relatert informasjon

- Kjøremodus ECO\* (s. 276)

### Kjøring med tilhenger

Ved kjøring med tilhenger er det visse viktige punkter du må tenke på, for eksempel når det gjelder tilhengerfestet, tilhengeren og hvordan lasten plasseres på tilhengeren.

Lasteevnen kommer an på bilens egenvekt. Summen av passasjerenes vekt og alt tilleggsutstyr, f. eks. slepekrok, reduserer bilens lasteevne tilsvarende. Nærmere informasjon, se Vekt (s. 374).

Hvis tilhengerfestet er montert av Volvo, leveres bilen med nødvendig utstyr for kjøring med tilhenger.

- Tilhengerfestet på bilen skal være av godkjent type.
- Hvis slepekroken monteres senere, sjekk med Volvo-forhandleren din at bilen er fullt utstyrt for kjøring med tilhenger.
- Legg lasten slik på tilhengeren at presset på bilens tilhengerfeste ikke overskrider oppgitt maksimalt kuletrykk.
- Øk dekktrykket til anbefalt lufttrykk for full last. Du finner informasjon om dekktrykk under Dekk - godkjente dekktrykk (s. 396).
- Motoren belastes hardere enn vanlig ved kjøring med tilhenger.
- Kjør ikke med tung tilhenger når bilen er helt ny. Vent til den er kjørt minst 1000 km.



- I lange og bratte utforbakker belastes bremseene mye mer enn normalt. Gir ned til et lavere gir, og tilpass hastigheten.
- Av sikkerhetsårsaker bør maksimalt tillatt hastighet for bil med tilhenger ikke overskrides. Følg gjeldende bestemmelser for tillatt hastighet og vekt.
- Kjør sakte om du skal opp en lang, bratt stigning med tilhenger.
- Unngå å kjøre med tilhenger i stigninger over 12 %.

### Tilhengerledning

Hvis bilen har et tilhengerfeste med 13-polet kontakt og hengeren har en 7-polet kontakt, må det brukes en adapter. Bruk en adapterledning som er godkjent av Volvo. Pass på at ledningen ikke sleper på bakken.

### Blinklys og bremselys på tilhenger

Hvis en av blinklyspærene på tilhengeren er defekt, blinker symbolet for blinklysene i kombiinstrumentet fortere enn normalt, og informasjonsdisplayet viser teksten **Funksjonsfeil på tilhenger-blinklys**.

Hvis en av bremselyspærene på tilhengeren er defekt, vises teksten **Funksjonsfeil på tilhenger-stopplys**.

### Nivåregulering\*

De bakre støtdemperne holder bilen i samme høyde over bakken uansett last (opp til den til-

latte maksimalvekten). Når bilen står stille synker fjæringen bak noe, men det er normalt.

### Tilhengervekt

Informasjon om tillatt tilhengervekt for Volvo-modeller, se Trekkvekt og kuletrykk (s. 375).

#### **NBI**

Angitte høyeste tillatte tilhengervekter er de Volvo tillater. Nasjonale kjøretøybestemmelser kan begrense tilhengervekt og hastighet ytterligere. Tilhengerfestet kan være sertifisert for høyere tilhengervekter enn det bilen har lov til å dra.

#### **ADVARSEL**

Følg de angitte anbefalingene for tilhengervekt. Hele kjøredningen kan ellers bli vanskelig å styre ved unnamanøvrer og oppbremsing.

### Relatert informasjon

- Tilhengerfeste\* (s. 295)
- Skifte pære - generelt (s. 337)

## Kjøring med tilhenger - manuelt gir

Ved kjøring med tilhenger (s. 293) i kupert terreng i varmt klima kan det være fare for overoppheting.

- Kjør ikke med høyere motorturtall enn 4500 o/min (dieselmotorer: 3500 o/min), ellers kan oljetemperaturen bli for høy.

### Relatert informasjon

- Manuell girkasse (s. 263)

## Kjøring med tilhenger - automatgir

Ved kjøring med tilhenger i kupert terreng i varmt klima kan det være fare for overoppheting.

- Et automatgir velger optimalt gir avhengig av belastningen og motorturtallet.
- Ved overoppheting tennes et varselsymbol i kombiinstrumentet og en tekstmelding vises på informasjonsdisplayet - følg angitte anbefalinger.

## Bratte stigninger

- Automatgiret må ikke sperres med et høyere gir enn motoren "klarer". Det er ikke alltid en fordel å kjøre med høyt gir og lavt motorturtall.

## Parkering i bakke

1. Tråkk inn bremsepedalen.
  2. Aktivere parkeringsbremsen.
  3. Før girvelgeren til posisjon **P**.
  4. Slipp bremsepedalen.
- Girvelgeren skal stå i parkeringsposisjon **P** når bil med automatgir og tilkoblet tilhenger parkeres. Bruk alltid parkeringsbremsen.
  - Blokker hjulene med stoppklosser når bil med tilkoblet henger parkeres i bakke.

## Bakkestart

1. Tråkk inn bremsepedalen.
2. Før girvelgeren til kjøreposisjon **D**.

3. Frigjør parkeringsbremsen.
4. Slipp bremsepedalen og kjør.

## Relatert informasjon

- Automatgir - Geartronic\* (s. 264)

## Tilhengerfeste\*

Tilhengerfestet kan brukes til å koble en tilhenger etter bilen.

Hvis bilen er utstyrt med avtagbart tilhengerfeste, må monteringsanvisningen for feste av den løse delen følges nøye, se Avtakbart tilhengerfeste\* - montere og demontere (s. 297).

### ADVARSEL

Hvis bilen har Volvos avtakbare hengerfeste:

- Følg monteringsanvisningen nøye.
- Den avtagbare delen må være låst med nøkkel før kjøringen begynner.
- Kontroller at indikatorvinduet er grønt.

## Viktig å kontrollere

- Kulen på tilhengerfestet må jevnlig rengjøres og smøres med fett.

### ADVARSEL

Det avtakbare tilhengerfestets bevegelige deler må ikke smøres/oljes inn. Det kan senke sikkerhetsnivået.





**i NBI**

Når det brukes hengerkobling med vibrasjonsdemper, skal kulefestet ikke smøres. Dette gjelder også ved montering av sykkelstativ som klemmes fast rundt kulefestet.

**Relatert informasjon**

- Kjøring med tilhenger (s. 293)
- Avtakbart tilhengerfeste\* - spesifikasjoner (s. 296)
- Avtakbart tilhengerfeste\* - oppbevaring (s. 296)

**Avtakbart tilhengerfeste\* - oppbevaring**

Oppbevare det avtakbare tilhengerfestet i lasterommet.

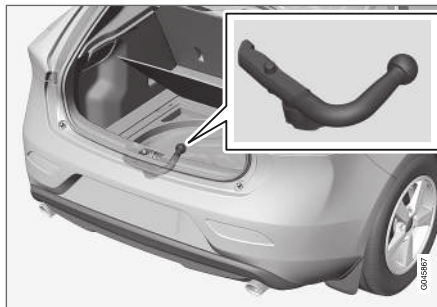

Den avtakbare slepekroken skal oppbevares i skumblokken<sup>18</sup> under lastegulvet når den ikke er i bruk.

**! VIKTIG**

Løse alltid det avtakbare tilhengerfestet etter bruk, og legg det på plass i bilen.

**Relatert informasjon**

- Avtakbart tilhengerfeste\* - spesifikasjoner (s. 296)
- Avtakbart tilhengerfeste\* - montere og demontere (s. 297)
- Kjøring med tilhenger (s. 293)

**Avtakbart tilhengerfeste\* - spesifikasjoner**

Spesifikasjoner for avtakbart tilhengerfeste.

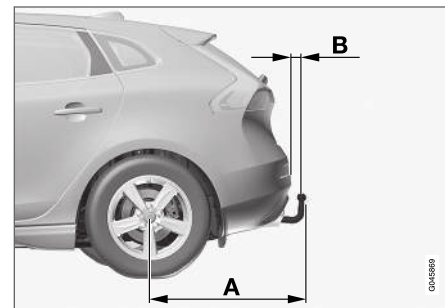

<sup>18</sup> Bildet er skjematisk. Skumblokken kan ha forskjellig utseende avhengig av bilens utstyr.

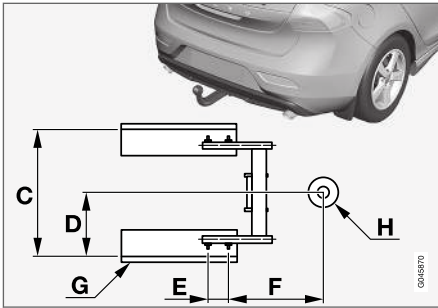

#### Mål, festepunkter (mm)

A	887
B	79
C	881
D	441
E	109
F	306
G	Sidebjelke
H	Kulens sentrum

#### Relatert informasjon

- Avtakbart tilhengerfeste\* - montere og demontere (s. 297)
- Avtakbart tilhengerfeste\* - oppbevaring (s. 296)
- Kjøring med tilhenger (s. 293)

### Avtakbart tilhengerfeste\* - montere og demontere

Slik monterer og demonterer du det avtagbare tilhengerfestet:

#### Feste

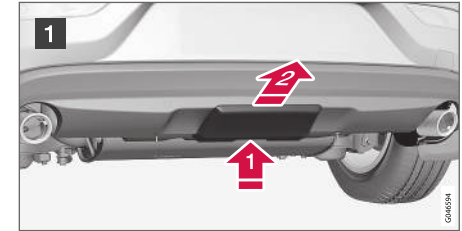

- 1 Ta vekk beskyttelsesdekelet ved å først trykke inn sperren og så dra dekelet rett bakover .

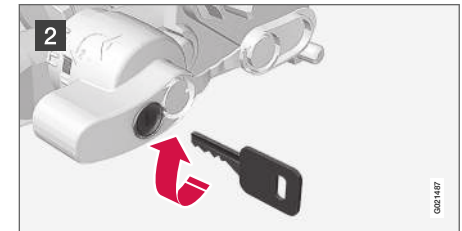

- 2 Kontroller at mekanismen er opplåst ved å vri nøkkelen med klokka.





3 Indikatorvinduet skal vise rødt.

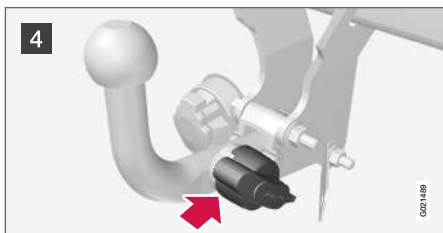

4 Sett inn kulefestet og skyv til det høres et klikk.

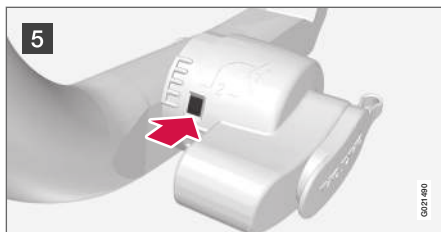

5 Indikatorvinduet skal vise grønt.



6 Drei nøkkelen mot urviseren til låst stilling. Ta nøkkelen ut av låsen.

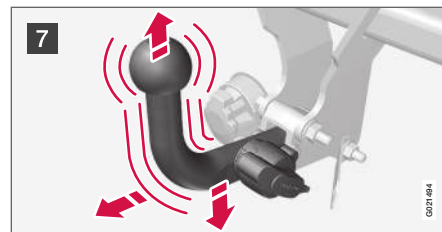

7 Kontroller at kulefestet sitter fast ved å "røske" oppover, nedover og bakover.

**⚠ ADVARSEL**

Hvis kuledelen ikke sitter riktig, må det tas av og settes på igjen, som beskrevet tidligere.

**! VIKTIG**

Smør bare inn kulen for hengerkoblingen, resten av hengerfestet skal være rent og tørt.

**i NBI**

Når det brukes hengerkobling med vibrasjonsdemper, skal kulefestet ikke smøres.





8 Sikkerhetsvaier.

### **ADVARSEL**

Vær nøye med å feste tilhengerens sikkerhetsvaier der den skal festes.

### Fjerning av avtakbart tilhengerfeste



1 Sett i nøkkelen og vri den med klokka til det er låst opp.

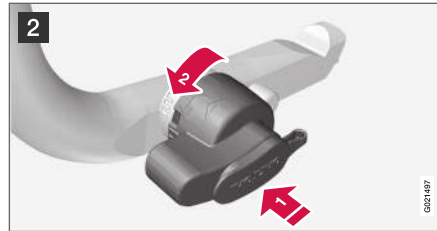

2 Klem inn låsehjulet  og vri det mot klokka  til det høres et klikk.



3 Vri låsehjulet helt til det stopper, og hold det nede samtidig som kulefestet trekkes bakover og opp.

### **ADVARSEL**

Fest det avtakbare tilhengerfestet på en sikker måte hvis det oppbevares i bilen, se Avtakbart tilhengerfeste\* - oppbevaring (s. 296).

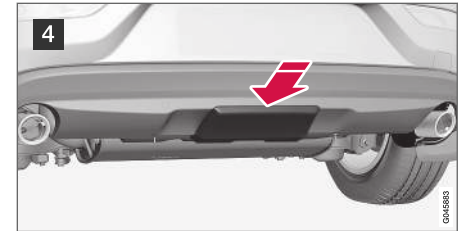

4 Skyv inn dekselet til det klikker på plass.

### Relatert informasjon

- Avtakbart tilhengerfeste\* - oppbevaring (s. 296)
- Avtakbart tilhengerfeste\* - spesifikasjoner (s. 296)
- Kjøring med tilhenger (s. 293)

## Tilhengerstabilisator - TSA<sup>19</sup>

Oppgaven til tilhengerstabilisatoren TSA (Trailer Stability Assist) er å stabilisere bil med tilkoblet henger i situasjoner der bil og henger har begynt å vingle.

TSA-funksjonen er en del av stabilitetssystemet (s. 176) ESC<sup>20</sup>.

### Funksjon

Fenomenet med at bil med tilhenger begynner å vingle, kan oppstå for alle kombinasjoner av bil og henger. I de fleste tilfeller skal det høy hastighet til før det skjer. Men hvis hengeren er overlastet eller lasten er feil fordelt, f. eks. for langt bak, er det fare for vingling også i lavere hastighet.

For at det skal begynne å vingle må det være en utløsende faktor, f. eks.:

- Et kraftig vindkast fra siden.
- Ujevn vei, eller bil og henger treffer en hump.
- Overdrevene rattbevegelser.

### Betjening

Når vinglingen først er i gang, kan den bli vanskelig eller umulig å dempe. Bil og henger blir dermed vanskelig å styre, og det er fare for å havne i feil kjørefelt eller utenfor veien.

Tilhengerstabilisatoren overvåker hele tiden bilens bevegelser, spesielt til siden. Hvis vingling

registreres, reguleres bremsene på forhjulene enkeltvis, og dette stabiliserer bil og henger. Oftest er dette nok til at føreren får kontroll over bilen igjen.

Hvis vinglingen ikke dempes etter at tilhengerstabilisatoren (TSA) har grepet inn første gangen, bremses bilen på alle hjul kombinert med at motorkraften reduseres. Når vinglingen gradvis er dempet og bil og henger igjen er stabile, avbryter stabilisatoren reguleringen og føreren får igjen fullt herredømme over bilen. Mer informasjon, se Elektronisk stabilitetskontroll (ESC) - generelt (s. 176).

### Annet

Aktivering av TSA-systemet kan skje ved høyere hastigheter.

#### **NBI**

TSA-funksjonen slås av hvis føreren velger **Sport**-stilling, se Elektronisk stabilitetskontroll (ESC) - generelt (s. 176).

Tilhengerstabilisatoren (TSA) kan la være å gripe inn hvis føreren med kraftige rattbevegelser forsøker å beherske vinglingen, fordi systemet (TSA) da ikke vet om det er tilhengeren eller føreren som er årsak til vinglingen.



Når systemet (TSA) arbeider, blinker ESC<sup>20</sup>-symbolet i kombiinstrumentet.

### Relatert informasjon

- Elektronisk stabilitetskontroll (ESC) - generelt (s. 176)

<sup>19</sup> Følger med ved installasjon av Volvos originale slepekrok.

<sup>20</sup> (Electronic Stability Control) - Elektronisk stabilitetskontroll.

## Tauing

Ved sleping brukes et tau for å forflytte et annet kjøretøy.

Undersøk hva den høyest lovlige hastigheten for sleping er, før slepingen påbegynnes.

1. Aktiver bilens varselblinklys.
2. Fest slepetauet i tilhengerfestet.
3. Lås opp rattlåsen (s. 261) ved å sette fjernnøkkelen i startlåsen og trykke lenge på **START/STOP ENGINE**-knappen - nøkkelposisjon **II** (s. 77) aktiveres.
4. Fjernnøkkelen må være på plass i tenningslåsen under hele tauingen.
5. Hold slepetauet stramt når trekkbilten senker farten ved å holde foten lett på bremsepedalen, da unngås harde rykk.
6. Vær klar til å bremse for å stanse.

### ADVARSEL

- Kontroller at rattlåsen er opplåst før tauing.
- Fjernkontrollnøkkelen skal være i nøkkelposisjon **II** - i stillingen **I** er alle kollisjonsputer deaktivert.
- Ta aldri fjernkontrollnøkkelen ut av startlåsen når bilen taues.

### ADVARSEL

Bremse- og styreservo fungerer ikke når motoren er slått av - det behøves ca. 5 ganger hardere trykk på bremsepedalen og styringen er betydelig tyngre enn normalt.

### Manuell girkasse

Før tauing:

- Sett giret i fri og løsne parkeringsbremsen.

### Automatgir Geartronic

### VIKTIG

Vær oppmerksom på at bilen alltid må taues slik at hjulene triller framover.

- En bil med automatgir må ikke taues med høyere hastighet enn 80 km/t (50 mph) og ikke lenger enn 80 km (50 miles).

Før tauing:

- Sett girvelgeren i nøytralstilling, og løs parkeringsbremsen.

### Starthjelp

Tau ikke i gang motoren. Bruk et hjelpebatteri hvis startbatteriet er så utladet at motoren ikke kan startes, se Starthjelp (s. 261).

### VIKTIG

Katalysatoren kan skades ved forsøk på starting av motoren ved tauing.

### Relatert informasjon

- Varselblinklys (s. 94)
- Slepekrok (s. 302)

## Slepekrok

Bruk slepekroken ved sleping av kjøretøy. Slepekroken skrues fast i et gjenget uttak bak et deksel på støtfangerens høyre side, foran eller bak.

### Feste slepeøye

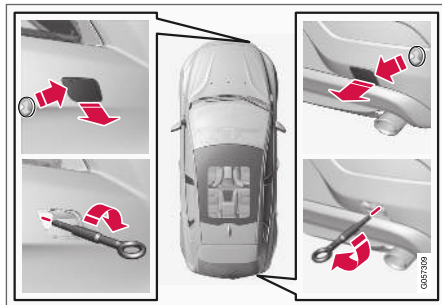

1. Finn frem slepekroken, som oppbevares i skumblokken under lastegulvet.
2. Lokket til slepekrokens festepunkt åpnes slik:
  - Lokket har en markering ved den ene siden eller i et hjørne: Trykk på markeringen med en finger og fell samtidig ut motstående side eller hjørne - lokket svinger rundt sin midtlinje og kan så løsnes.
3. Skru slepekroken inn helt til flensen. Skru kroken skikkelig fast med f.eks. hjulmutternøkkelen\*.

### ! VIKTIG

Slepekroken er bare beregnet på tauing på vei - **ikke** til å trekke opp av grøfta eller når en har kjørt seg fast. Tilkall profesjonell hjelp til berging.

### Demontering

1. Skru ut slepekroken etter bruk. Legg slepekroken tilbake på plass i skumblokken.
2. Sett lokket tilbake på støtfangeren.

### Relatert informasjon

- Tauing (s. 301)
- Berging (s. 302)

## Berging

Redning innebærer at bilen forflyttes ved hjelp av et annet kjøretøy.

Tilkall profesjonell hjelp for å få bilen på veien igjen.

### ! VIKTIG

Vær oppmerksom på at bilen alltid må berges slik at hjulene triller framover.

### Relatert informasjon

- Tauing (s. 301)

HJUL OG DEKK

### Dekk - behandling

Dekkenes oppgave er blant annet å bære last, gi grep mot underlaget, dempe vibrasjoner og beskytte hjulene mot slitasje.

### Kjøreegenskaper

Dekkene betyr mye for bilens kjøreegenskaper. Dekktype, dimensjon, dekktrykk og hastighetsklasse er viktig for bilens egenskaper.

### Dekkenes alder

Alle dekk som er eldre enn seks år, bør kontrolleres av en fagmann selv om de tilsynelatende er uskadede. Dekk eldes og brytes ned selv om de sjelden eller aldri brukes. Funksjonen kan da påvirkes. Det gjelder alle dekk som lagres for fremtidig bruk. Eksempler på ytre tegn som indikerer at dekket er uegnet for bruk er sprekker og misfarging.

### Nye dekk

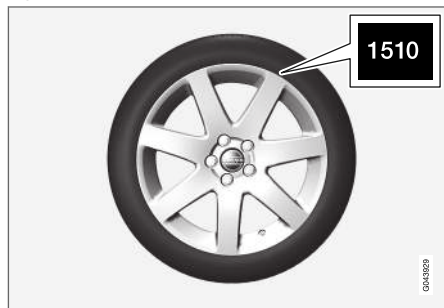

Dekk er ferskvarer. Etter noen år begynner de å bli harde, samtidig som friksjonsegenskapene etter hvert svekkes. Forsøk derfor å få så nye dekk som mulig ved utskifting. Dette er spesielt viktig når det gjelder vinterdekk. De siste sifrene i sifferkombinasjonen angir produksjonsuken og -året. Dette er dekkets DOT-merking (Department of Transportation) og angis med fire sifre, for eksempel 1510. Dekket på bildet er produsert i uke 15 i år 2010.

### Sommer- og vinterhjul

Når sommer- og vinterdekkene skiftes, skal de merkes med hvilken side de har vært montert på, for eksempel **V** for venstre og **H** for høyre.

### Slitasje og vedlikehold

Riktig dekktrykk (s. 306) gir jevnere slitasje. Kjørestil, dekktrykk, klima og kvalitet på veibanen har innvirkning på hvor raskt dekkene eldes og slites. For å unngå forskjeller i mønsterdybde og hindre at slitasjemønstre (s. 305) oppstår kan for- og bakhjulene skiftes med hverandre. Passende kjørelengde ved det første skiftet er ca. 5000 km og deretter med intervall på 10000 km. Volvo anbefaler at du kontakter et autorisert Volvo-verksted for kontroll ved usikkerhet om mønsterdybden. Hvis det allerede er stor forskjell på slitasjen (>1 mm forskjell i mønsterdybde) mellom dekkene, skal de minst slitte dekkene alltid monteres bak. En forhjulssladd er vanligvis lettere å oppheve enn en bakhjulssladd, og fører til at bilen fortsetter rett frem i stedet for at bakenden sladd-

der ut til siden og man eventuelt helt mister kontrollen over bilen. Derfor er det viktig at bakhjulene aldri mister festet før forhjulene.

Hjul med monterte dekk skal oppbevares liggende eller hengende - ikke stående.

### ADVARSEL

Et skadet dekk kan føre til at du mister kontrollen over bilen.

### Relatert informasjon

- Dekkdimensjoner (s. 307)
- Dekk - hastighetsklasser (s. 308)
- Dekk - rotasjonsretning (s. 305)

## Dekk - rotasjonsretning

Dekk med retningsbestemt mønster, har rotasjonsretningen markert med en pil på dekket.

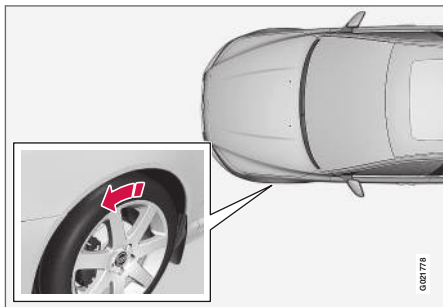

Pilen viser dekkets rotasjonsretning.

Dekket skal ha samme rotasjonsretning under hele levetiden. De bør kun skiftes mellom foran og bak, aldri fra venstre til høyre side eller omvendt. Hvis dekkene monteres feil, svekkes bilens bremseegenskaper og evne til å presse bort regn, snø og slaps. Dekkene med størst mønsterdybde skal alltid monteres bak (for å redusere faren for sladd).

### **i** NBI

Pass på at begge hjulpar er av samme type og dimensjon og av samme fabrikat.

Overhold anbefalt dekktrykk (s. 306) i henhold til dekktrykktabellen.

## Relatert informasjon

- Dekkdimensjoner (s. 307)
- Dekk - hastighetsklasser (s. 308)
- Dekk - behandling (s. 304)
- Dekk - slitasjevarsler (s. 305)

## Dekk - slitasjevarsler

En slitasjevarsler viser status for dekkets mønsterdybde.

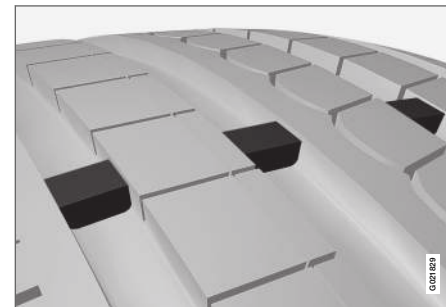

Slitasjevarsler.

Slitasjevarsleren er en smal opphøyning tvers over det langsgående mønstersporet til dekket. På siden av dekket vises bokstavene TWI (Tread Wear Indicator). Når dekkets mønsterdybde er redusert til 1,6 mm, er slitebanen i samme høyde som slitasjevarslerne. Bytt da snarest mulig til nye dekk. Husk at dekk med liten mønsterdybde har svært dårlig veigrep i regn eller snø.

## Relatert informasjon

- Dekk - hastighetsklasser (s. 308)
- Dekk - lufttrykk (s. 306)
- Dekk - rotasjonsretning (s. 305)

## Dekk - lufttrykk

Dekk kan ha forskjellige lufttrykk, noe som måles i enheten bar.

### Kontrollere lufttrykket i dekkene

Lufttrykket i dekkene må kontrolleres hver måned og på kalde dekk. Med kalde dekk menes at dekkenes temperatur er den samme som utetemperaturen. Dekkene blir varme og trykket høyere etter noen kilometers kjøring.

For lavt dekktrykk øker drivstofforbruket, reduserer dekkenes levetid og svekker bilens kjøreegenskaper. Kjøring med for lavt dekktrykk innebærer at dekkene kan bli overopphetet og skades. Dekktrykket påvirker komforten, kjørestøyen og kjøreegenskapene.

#### **i NBI**

Dekktrykket synker etter hvert, det er et naturlig fenomen. Dekktrykket varierer også med utetemperaturen.

## Dekktrykkskilt



Dekktrykkmerket på dørstolpen (mellom for- og bakkjør) på førersiden viser hvilke trykk dekkene skal ha ved forskjellige last- og hastighetsforhold. Trykket er også oppført i dekktrykktabellen.

Dekktrykket for bilens anbefalte dekkdimensjon og informasjon om ECO-trykk, som gir forbedret drivstofføkonomi, finner du i den trykte førerveiledningen.

#### **i NBI**

Dekktrykket forandrer seg med temperaturen.

## Drivstofføkonomi, ECO-trykk

Ved lett last (maks. 3 personer) og hastighet opptil 160 km/t (100 mph) kan ECO-trykk velges for best mulig drivstofføkonomi. Hvis best mulig

lyd- og kjørekomfort ønskes, anbefales i stedet de lavere komforttrykkene.

(Se godkjente dekktrykk (s. 396).)

## Relatert informasjon

- Dekk - hastighetsklasser (s. 308)
- Dekk - rotasjonsretning (s. 305)
- Dekk - behandling (s. 304)
- Dekk - slitasjevarsler (s. 305)
- Dekk - godkjente dekktrykk (s. 396)



## Hjul- og felgdimensjoner

Hjul- og felgdimensjoner betegnes som i eksempelet i tabellen nedenfor.

Bilen er godkjent som en helhet. Det innebærer at det finnes visse kombinasjoner av hjul og dekk som er godkjent.

Se Hjul og dekk - godkjente dimensjoner (s. 392) for informasjon om godkjente dimensjoner.

Hjul (felger) har en dimensjonsbetegnelse, for eksempel: 7Jx16x50.

7	Felgbredde i tommer
J	Felghornets profil
16	Felgdiameter i tommer
50	Forskyving i mm (avstand fra hjulsenteret til hjulets kontaktflate mot navet)

### Relatert informasjon

- Hjulmutre (s. 308)

## Dekkdimensjoner

Bilens dekk har en bestemt dimensjon, se eksempel i tabellen nedenfor.

Alle bildekk har en betegnelse for dimensjonen. Eksempel på betegnelse: 215/55R16 97W.

205	Bredden på dekket (mm)
50	Forhold mellom høyden på dekkensiden og bredden på dekket (%)
R	Radialdekk
17	Felgdiameter i tommer (")
93	Kodesiffrer for maks. tillatt dekkbelastning, lastindeks (s. 307) (LI)
W	Kodebetegnelse for maks tillatt hastighet, hastighetsklasse (s. 308) (SS) (i dette tilfellet 270 km/t (168 mph)).

Bilen er helbilsgodkjent med visse kombinasjoner av felger og dekk.

Se Hjul og dekk - godkjente dimensjoner (s. 392) for informasjon om godkjente dimensjoner.

### Relatert informasjon

- Dekk - lufttrykk (s. 306)
- Dekk - rotasjonsretning (s. 305)
- Dekk - slitasjevarsler (s. 305)
- Lastindeks og hastighetsklasse (s. 394)

## Dekk - lasteindeks

Lastindeksen viser et dekkas evne til å bære en viss last.

Hvert dekk har en bestemt evne til å bære last, en lastindeks (LI). Bilens vekt avgjør hvilken lasteevne som kreves av dekkene.

Laveste tillatte indeks angis i lastindekstabelen, se Lastindeks og hastighetsklasse (s. 394).

### Relatert informasjon

- Dekkdimensjoner (s. 307)
- Dekk - hastighetsklasser (s. 308)
- Dekk - lufttrykk (s. 306)
- Dekk - slitasjevarsler (s. 305)

## Dekk - hastighetsklasser

Hvert dekk tåler en viss makshastighet og tilhører dermed en bestemt hastighetsklasse (ss - Speed Symbol).

Dekkenes hastighetsklasse skal minst tilsvare bilens topphastighet. I tabellen under angis største tillatte hastighet for hver hastighetsklasse (SS). Det eneste unntaket fra disse bestemmelsene er vinterdekk (s. 309) (både piggede og piggfrie dekk), der det må benyttes lavere hastighetsklasser. Hvis et slikt dekk velges, må ikke bilen kjøres fortere enn dekket er klassifisert for (for eksempel får klasse Q maksimalt kjøres med en hastighet på 160 km/t (100 mph)). Det er føreforholdene, ikke dekkenes hastighetsklassifisering, som avgjør hvor fort bilen kan kjøres.

<b>i NBI</b>
Tabellen viser største tillatte hastighet.

Q	160 km/t (100 mph) (brukes bare på vinterdekk)
T	190 km/t (118 mph)
H	210 km/t (130 mph)
V	240 km/t (149 mph)
W	270 km/t (168 mph)
Y	300 km/t (186 mph)

### **ADVARSEL**

Bilen må utstyres med dekk som har samme belastningsindeks (s. 307) (LI) og hastighetsklasse (SS) som oppgitt i spesifikasjonene eller høyere. Hvis et dekk med for lav belastningsindeks eller hastighetsklasse brukes, kan det bli overopphetet.

### Relatert informasjon

- Dekkdimensjoner (s. 307)
- Dekk - lufttrykk (s. 306)
- Dekk - rotasjonsretning (s. 305)

## Hjulmutre

Hjulmutrene brukes for å feste hjulene ved navet, og finnes i forskjellige utførelser.

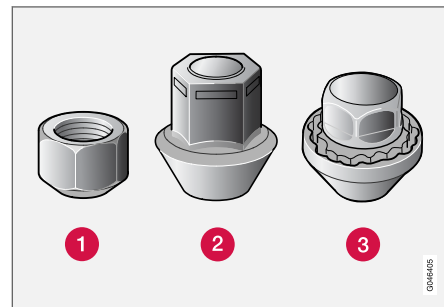

- 1 Lav hjulmutter
- 2 Høy hjulmutter
- 3 Låsbar hjulmuttere

### Tiltrekkingsmoment

- **Hjulmutre type 1 (stålfelg):** 110 Nm
- **Hjulmutre type 2 (aluminiumfelg):** 130 Nm
- **Låsbar hjulmutter type 3 (stål-/aluminiumfelg):** 110 Nm

Bruk bare felger som er testet og godkjent av Volvo, og som inngår i Volvos originalsoriment. Kontroller tiltrekkingsmomentet med en momentnøkkel.

### Låsbare hjulmuttere\*

Låsbare hjulmuttere kan brukes både på aluminiumsfelger og stålfelger. Under bagasjehulvet er det plass til hylsen til de låsbare hjulmutrene.

### Relatert informasjon

- Hjul- og felgdimensjoner (s. 307)

### Vinterdekk

Vinterdekk er dekk som er tilpasset for vinterføre.

#### Vinterdekk

Volvo anbefaler vinterdekk med visse dimensjoner. Dekkdimensjonene avhenger av motorvarianten. Ved kjøring med vinterdekk må dekk av riktig type monteres på alle fire hjulene.

#### **NBI**

Volvo anbefaler at du rådfører deg med en Volvo-forhandler om hvilken felg- og dekktype som passer best.

### Piggdekk

Vinterdekk med pigger skal kjøres inn 500-1000 km, mykt og rolig slik at piggene setter seg riktig i dekket. På den måten får dekkene og piggene lengre levetid.

#### **NBI**

Lovreglene om bruk av piggdekk varierer fra land til land.

### Mønsterdybde

Is, snø og lave temperaturer stiller betraktelig høyere krav til dekk enn sommerlige kjøreforhold. Volvo anbefaler derfor ikke å kjøre med vinterdekk som har mindre mønsterdybde enn 4 mm.

### Bruke kjettinger

Kjettinger må kun brukes på forhjulene. Dette gjelder også for biler med firehjulsdreiv. Kjør aldri fortere enn 50 km/t (30 mph) med kjetting. Unngå å kjøre på bare veier, ettersom det sliter hardt på både kjettinger og dekk.

#### **ADVARSEL**

Bruk Volvo originalkjettinger eller likeverdige som er tilpasset bilmodellen samt dekk- og felgdimensjonen. Er du usikker, anbefaler Volvo at du rådfører deg med et autorisert Volvo-verksted. Feil kjetting kan forårsake alvorlig skade på bilen og føre til en ulykke.

### Relatert informasjon

- Skifte hjul - løsne hjulet (s. 311)

## Reservehjul\*

Reservehjul (Temporary spare) brukes for å midlertidig erstatte et punktert vanlig hjul.

Reservehjulet er kun ment for midlertidig bruk, og må snarest erstattes med et vanlig hjul. Bilens kjøreegenskaper kan endres under kjøring med reservehjul. Reservehjulet er mindre enn det vanlige hjulet. Dermed påvirkes bilens bakkeklaring. Se opp for høye fortauskanter og unngå å maskinvaske bilen. Hvis reservehjulet sitter på forakselen kan du heller ikke bruke snøkjettinger. På firehjulsdrevne biler kan driften på bakakselen kobles ut. Reservehjulet skal ikke repareres. Riktig dekktrykk på reservehjulet er angitt i dekktrykktabellen, Dekk - lufttrykk (s. 306).

### ! VIKTIG

- Kjør aldri fortere enn 80 km/t (50 mph) med reservehjul på bilen.
- Bilen må aldri kjøres med mer enn ett reservehjul av typen "Temporary spare" samtidig.

### Relatert informasjon

- Skifte hjul - løsne hjulet (s. 311)
- Skifte hjul - montering (s. 313)
- Bytte av hjul - finne frem reservehjulet\* (s. 310)
- Jekk\* (s. 315)
- Varseltrekant (s. 314)

- Hjulmutre (s. 308)

## Bytte av hjul - finne frem reservehjulet\*

Reservehjul\* med jekk\* og hjulmutternøkkel\* er plassert under gulvet i lasterommet.

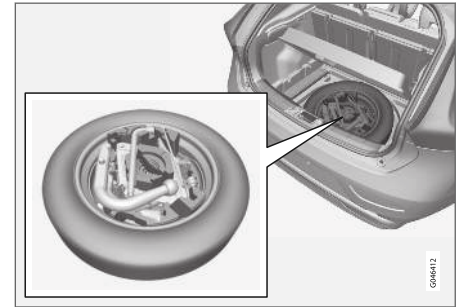

1. Løft bakkanten av lastegulvet (eller på modeller med leddet lastegulv: ta tak i håndtakene på lastegulvet, løft og før den bakre delen av gulvet fremover).
2. Løft ut oppbevaringsrommet\* (kun modeller med leddet lastegulv).
3. Løft ut undergulvet (kun modeller med leddet lastegulv).
4. Skru løs festeskruen og løft ut skumblokken med jekken og verktøyet.
5. Ta tak i borteste del av reservehjulet og løft. Skyv reservehjulet noe fremover, og løft det ut av oppbevaringsrommet.

## Relatert informasjon

- Skifte hjul - løsne hjulet (s. 311)
- Skifte hjul - montering (s. 313)
- Jekk\* (s. 315)
- Reservehjul\* (s. 310)
- Varseltrekant (s. 314)
- Hjulmutre (s. 308)

## Skifte hjul - løsne hjulet

Du kan skifte dekk, f.eks. til vinterhjul eller reservehjul.

Sett opp varseltrekanten(s. 314) hvis du må skifte hjul på et trafikkert sted. Bilen og jekken(s. 315)\* skal stå på et fast, vannrett underlag.

1. Trekk til parkeringsbremsen (s. 280), og legg inn revers, eller **P** hvis bilen har automatgir.

### ADVARSEL

Kontroller at jekken ikke er skadet, at gjengene er godt smurt og at den er fri for skitt.

### NBI

Volvo anbefaler å bare bruke den jekken\* som hører til den enkelte bilmodell. Se informasjonen på klistremerket på jekken.

På klistremerket finnes også informasjon om jekkens maksimale løfteytelse, ved angitt løftehøyde.

2. Finn frem hjulet som skal monteres, samt verktøyene. Hvis det gjelder montering av et reservehjul, følger det også med en pakning med hansker og en plastpose til det punkterte hjulet ved reservehjulet.

3. Blokker foran og bak hjulene som skal stå på bakken. Bruk for eksempel kraftige trekkløser eller store steiner.
4. Biler med stålfelger har avtagbare hjulsider. Bruk demonteringsverktøyet for å ta tak i og ta av eventuelle heldekkende hjulsider. Alternativt kan hjulsidene trekkes av for hånd.

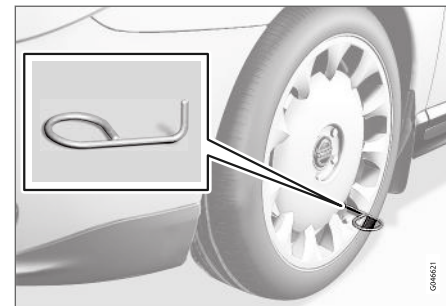

- ◀ 5. Skru sammen slepeøyet med hjulnøkkelen\* til stopp.

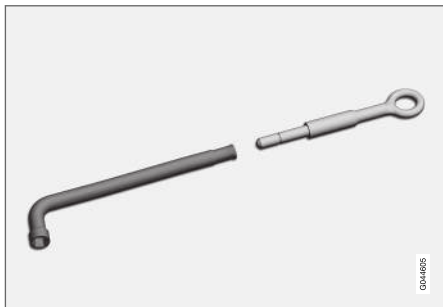

Hjulnøkkel og slepekrok

**!** **VIKTIG**

Slepekroken må skrus inn samtlige gjen-  
geomdreininger i hjulmutternøkkelen\*.

6. Fjern plasthettene fra hjulmutrene med  
beregnet verktøy.



7. Løsne hjulmutterne 1/2-1 omdreining moturs  
med hjulmutternøkkelen\*.

**!** **ADVARSEL**

Legg aldri gjenstander mellom jekken og bak-  
ken, og heller ikke mellom jekken og jekkef-  
stet på bilen.

8. Bilen har to jekkfester på hver side. Sveiv opp  
jekken\* slik at flensen i karosseriet kommer i  
sporet på jekkhodet.

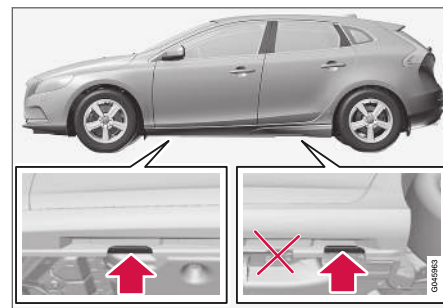

**!** **VIKTIG**

Underlaget under jekken skal være fast, jevnt  
og vannrett.

9. Løft bilen så høyt at hjulet går fritt. Ta av hjul-  
mutterne, og løft av hjulet.

**⚠ ADVARSEL**

Kryp aldri under bilen når den er jekket opp.

La aldri passasjerer være i bilen når den jekkes opp. Hvis hjulskift må utføres i trafikkert miljø, må passasjerene stå på et trygt sted.

**Relatert informasjon**

- Skifte hjul - montering (s. 313)
- Bytte av hjul - finne frem reservehjulet\* (s. 310)
- Reservehjul\* (s. 310)
- Varseltrekant (s. 314)
- Hjulmutre (s. 308)

**Skifte hjul - montering**

Det er viktig at monteringen av hjulet utføres på riktig måte.

**Sette på et hjul****⚠ ADVARSEL**

Kryp aldri under bilen når den er jekket opp.

La aldri passasjerer være i bilen når den jekkes opp. Hvis hjulskift må utføres i trafikkert miljø, må passasjerene stå på et trygt sted.

1. Rengjør anleggsflatene mellom hjul og nav.
2. Sett på hjulet. Skru til hjulmutrene skikkelig.
3. Senk bilen, slik at hjulet ikke kan rotere.



4. Stram hjulmutterne diagonalt. Det er viktig at hjulmutrene strammes ordentlig med riktig tiltrekingsmoment. Kontroller tiltrekingsmomentet med en momentnøkkel.
5. Sett plasthettene tilbake på hjulmutrene.
- 6.

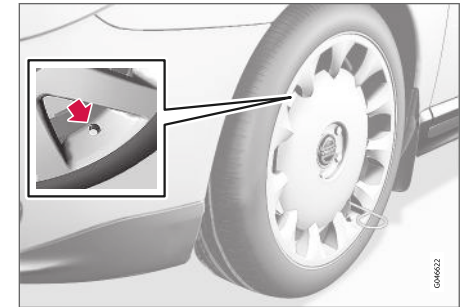

Sett eventuell heldekkende på hjulsiden på plass igjen.

**i NBI**

Ventilåpningen i hjulsiden må ligge over ventilen på felgen når den settes på.

**Legge verktøy tilbake**

Etter bruk av verktøy må det legges tilbake på riktig plass i skumblokken.



- ◀ Hvis reservehjulet er brukt kan det punkterte hjulet legges i plastposen som ligger i pakken med hanskene. Legg tilbake skumblokken og trykk ned festeskruen i gulvet på oppbevaringsrommet.

### **!** VIKTIG

Verktøy og jekk \* skal oppbevares på egen plass i lasterom når de ikke er i bruk.

### **i** NBI

- Når du har pumpet opp et dekk, må du alltid sette tilbake ventilhetten, slik at du unngår skade på ventilen forårsaket av grus, smuss osv.
- Bruk bare ventilhetter av plast. Ventilhetter av metall kan ruste og bli vanskelige å skru løs.

### Bytte til annen dekkdimensjon

Kontakt et autorisert Volvo-verksted for oppdatering av programvare ved bytte av dekkdimensjon. En programvarenedlasting kan være nødvendig både ved bytte til større og mindre dimensjoner, og også ved bytte mellom sommer- og vinterdekk.

### Relatert informasjon

- Bytte av hjul - finne frem reservehjulet\* (s. 310)
- Skifte hjul - løsne hjulet (s. 311)

- Reservehjul\* (s. 310)
- Varseltrekant (s. 314)
- Hjulmutre (s. 308)

### Varseltrekant

Varseltrekanten brukes for å varsle andre trafikanter for stillestående kjøretøyer.

### Oppbevaring og oppfelling

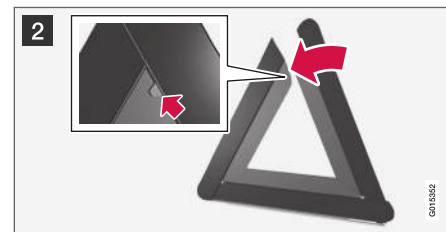



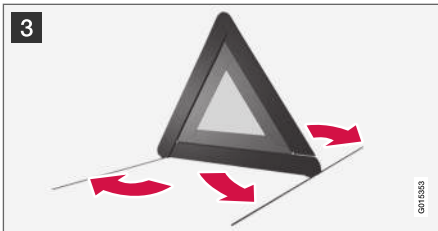

- 1 Løft gulvluken (eller skyv den bakre delen av lastegulvet fremover på modeller med leddet gulv, løft så ut undergulvet) og ta ut varseltrerkanten.
- 2 Ta varseltrerkanten ut av vesken, fell den ut og sett sammen de to løse sidene.
- 3 Fell ut varseltrerkantens støtteben.

Følg gjeldende bestemmelser for bruk av varseltrerkant. Plasser varseltrerkanten på et egnet sted med hensyn til trafikksituasjonen.

Pass på å feste varseltrerkanten med vesken ordentlig i bagasjerommet etter bruk.

### Relatert informasjon

- Reservehjul\* (s. 310)

### Jekk\*

Bruk jekken til å jekke opp bilen, ved hjulskift.

Bruk originaljekk bare ved reservehjulbytte eller skifte av sommer- og vinterdekk. Skruen til jekken skal alltid være godt smurt.

#### ! VIKTIG

Verktøy og jekk \* skal oppbevares på egen plass i lasterom når de ikke er i bruk.

#### i NBI

Bilens vanlige jekk er bare beregnet til å brukes i enkelttilfeller og over kort tid, som ved bytte av dekk ved punktering, bytte til vinterdekk/sommerdekk m.m. Bare jekken som tilhører den spesifikke modellen må brukes til å løfte bilen. Hvis bilen skal løftes oftere eller over lengre tid enn for et hjulskifte, anbefales det å bruke en garasjejekk. I så tilfelle følges bruksanvisningene som følger med utstyret.

### Relatert informasjon

- Varseltrerkant (s. 314)
- Midlertidig dekketning\* (s. 318)

### Førstehjelpssett\*

Førstehjelpssettet inneholder førstehjelpsutstyr.

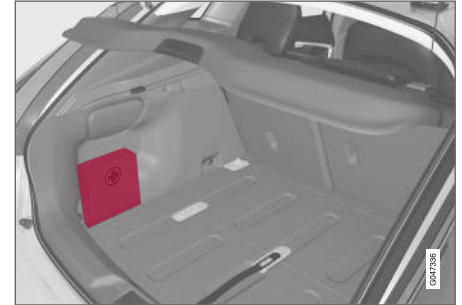

En veske med førstehjelpsutstyr er plassert på venstre side av bagasjerommet.

## Dekkovervåking (TM)\*1

Systemet TM (Tyre Monitor) registrerer rotasjonshastigheten til dekkene for å kunne avgjøre om de har riktig dekktrykk.

### Systembeskrivelse

Hvis dekktrykket er for lavt, endres dekkdiametere og dermed også rotasjonshastigheten. Ved å sammenligne dekkene med hverandre kan systemet avgjøre om et eller flere dekk har for lavt trykk.

Systemet erstatter ikke det vanlige vedlikeholdet av dekkene.

### Meldinger

Hvis dekktrykket er for lavt, tennes kontrollsymbolet  i kombiinstrumentet og en av følgende meldinger vises:

- **Lavt dekktrykk Sjekk, juster og kalibrer**
- **Dekktrykksystem Service påkrevd**
- **Dekktrykksystem For tiden utilgjengelig**

### **VIKTIG**

Hvis det oppstår feil i TM-systemet, blinker kontrollsymbolet  i kombiinstrumentet i ca. 1 minutt, og så lyser den kontinuerlig. Det vises også en melding i kombiinstrumentet.

### Fjern meldingen

1. Kontroller dekktrykket i samtlige dekk med en dekktrykkmåler.
2. Pump opp dekket/dekkene til riktig trykk som angitt på dekktrykkskiltet på dørstolpen på førersiden (mellom for- og bakdør).
3. Rekalibrer TM-systemet i **MY CAR**.

### **NBI**

Kontroller trykket på alle dekk for å unngå feil dekktrykk. Med kalde dekk menes at dekkene har samme temperatur som utetemperaturen (ca. 3 timer etter at noen har kjørt bilen). Dekkene blir varme og trykket høyere etter noen kilometers kjøring.

### **ADVARSEL**

- Feil dekktrykk kan føre til dekkhavari, som kan føre til at føreren mister kontroll over bilen.
- Systemet kan ikke vise plutselige dekkskader på forhånd.

### TM-kalibrering

For at TM-systemet skal fungere riktig, må det fastsettes en referanseverdi for dekktrykket. Dette må gjøres hver gang dekkene skiftes eller

når dekktrykket justeres, ved å omkalibrere systemet i **MY CAR**.

For eksempel bør dekktrykket justeres ved kjøring med tung last eller i høy fart (over 160 km/t (100 mph)). Deretter må systemet omkalibreres.

\* Standard på visse markeder.

## Omkalibrering

Innstillingene foretas med bryterne i midtkonsollen, se MY CAR (s. 108).

1. Steng av motoren.
2. Pump opp alle dekkene til ønsket trykk som angitt på dekktrykkskiltet på dørstolpen på førersiden (mellom for- og bakdør).  
Eller se dekktrykktabellen.
3. Start motoren, og la bilen stå i ro.
4. Åpne menysystemet **MY CAR**, og velg menyen **Dekkovervåking**.
5. Velg **Start kalibrering**, og trykk OK.
6. Trykk OK for å starte kalibreringen etter at alle dekkene har blitt kontrollert og justert.
7. Kjør bilen.
  - > Kalibreringen utføres når bilen kjører med en hastighet over 35 km/t (22 mph). Hvis motoren slås av, avbrytes kalibreringen midlertidig, men den gjenopptas automatisk i bakgrunnen når bilen kjøres igjen. Systemet gir ingen bekreftelse når kalibreringen er utført.

Den nye referanseverdien gjelder til du endrer trinn 1-7.

<b>i</b> <b>NBI</b>
Husk at TM-systemet må omkalibreres ved hvert dekkskifte eller hvis dekktrykket justeres. Hvis nye referanseverdier ikke lagres, kan ikke systemet fungere riktig.

<b>i</b> <b>NBI</b>
<ul style="list-style-type: none"> <li>• Når du har pumpet opp et dekk, må du alltid sette tilbake ventilhetten, slik at du unngår skade på ventilen forårsaket av grus, smuss osv.</li> <li>• Bruk bare ventilhetter av plast. Ventilhetter av metall kan ruste og bli vanskelige å skru løs.</li> </ul>

## System- og dekkstatus

Systemets og dekkenes aktuelle status kan kontrolleres på bildeskjermen i midtkonsollen.

1. Åpne menysystemet **MY CAR**.
2. Velg menyen **Dekkovervåking**.
  - > Status for dekktrykkene vises med en fargekode.

Statusen er fargekodet for hvert dekk som følger:

- Helgrønt: systemet fungerer normalt og dekktrykket i alle dekkene ligger noe over anbefalt nivå.
- Gult hjul: tilsvarende dekk har for lavt trykk.

- Alle hjul gule: to eller flere dekk har for lavt trykk.
- Samtlige hjul grå og meldingen **Dekktrykksystem For tiden utilgjengelig**: Dekktrykksystemet er midlertidig deaktivert. Det kan være nødvendig å kjøre bilen en kort stund i over 35 km/t (22 mph) før systemet igjen blir aktivt.
- Alle hjul er grå og meldingen **Dekktrykksystem Service påkrevd**: det har oppstått en feil i systemet. Kontakt en Volvo-forhandler eller et verksted.

## Relatert informasjon

- Dekk - lufttrykk (s. 306)

## Midlertidig dekketetting\*

Det provisoriske dekkettingsutstyret, Temporary Mobility Kit (TMK-), brukes til å tette en punktering og til å kontrollere og justere lufttrykket.

Det provisoriske dekkklappesettet består av en kompressor og en flaske med tetningsvæske. Tetningen fungerer som en midlertidig reparasjon. Tetningsmiddelet tetter effektivt dekk som er punktert på slitebanen.

Dekktetningssettet gir ikke tilstrekkelig tetning ved punktering i dekkensiden. Ikke bruk dekketningssettet på dekk som viser større kutt, sprekker eller lignende skader.

### **i** NBI

Dekkreparasjonssettet er bare beregnet på reparasjon av dekk med punktering i slitebanen.

### **i** NBI

Kompressoren for provisorisk dekketetting er utprøvd og godkjent av Volvo.

## Plassering

Dekktetningssettet sitter i skumblokken<sup>2</sup> under gulvet i bagasjerommet.

<sup>2</sup> Skumblokken kan ha forskjellig utseende, avhengig av bilens utstyr.

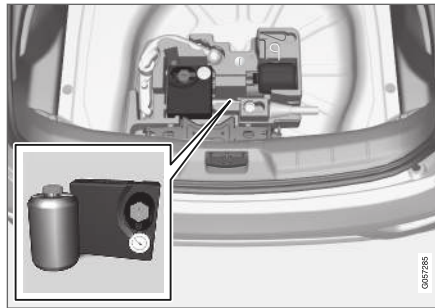

Versjon 1.

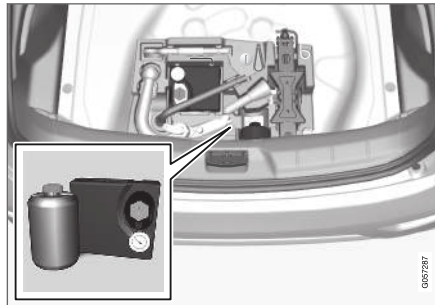

Versjon 2.

## Relatert informasjon

- Provisorisk dekkklapping\* - fremgangsmåte (s. 320)
- Provisorisk dekkklapping\* - etterkontroll (s. 322)
- Provisorisk dekkklappesett\* - oversikt (s. 319)

## Provisorisk dekklepsett\* - oversikt

Oversikt over delene som tilhører det provisoriske dekketettingsutstyret, Temporary Mobility Kit.

Delene oppbevares under gulvet i lasterommet.



- 1 Klistremerke med maksimalt tillatt hastighet
- 2 Strømbryter
- 3 Strømkabel
- 4 Flaskeholder (oransje lokk)
- 5 Beskyttelseslokk
- 6 Trykkreduksjonsventil
- 7 Luftslange

- 8 Flaske med tetningsmiddel
- 9 Trykkmåler

### Flaske med tetningsmiddel

Bytt ut flasken med tetningsmiddel før best før-datoen. Den gamle flasken skal behandles som miljøfarlig avfall.

Etter bruk skal flasken med tetningsmiddel byttes ut. Volvo anbefaler at utskiftningen utføres av et autorisert Volvo-verksted.

#### **⚠ ADVARSEL**

Flasken med tetningsmiddel inneholder 1,2-  
etanol og naturlig rågummi - lateks.

Farlig å innta. Kan gi allergi ved hudkontakt.

Unngå kontakt med huden og øynene.

Oppbevares utilgjengelig for barn.

#### **⚠ ADVARSEL**

- Ved hudkontakt med tetningsvæsken, må den umiddelbart vaskes bort med såpe og rikelig med vann.
- Hvis det kommer tetningsvæske i øyet, skal den skylles bort umiddelbart med øyeskyllevæske eller rikelig med vann. Ved fortsatte problemer bør øyet undersøkes av en lege.

### Relatert informasjon

- Midlertidig dekketetting\* (s. 318)

## Provisorisk dekkklapping\* - fremgangsmåte

Tette en punktering med det provisoriske dekk-tetningsutstyret, Temporary Mobility Kit (TMK).

### Midlertidig dekketning

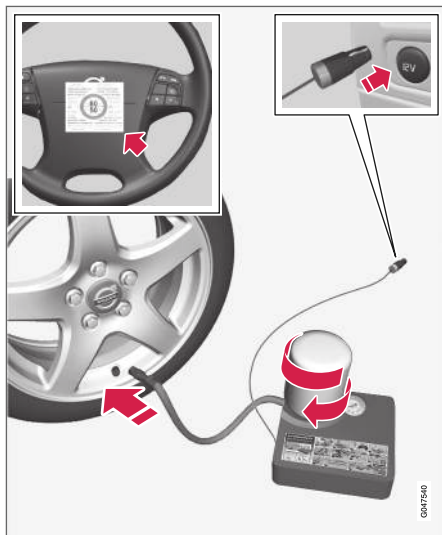

Se Provisorisk dekkklappesett\* - oversikt (s. 319) for informasjon om funksjonen til de enkelte delene.

1. Sett ut varseltrekanten og aktiver varselblinklysene hvis du skal lappe dekk på et trafikert sted.

Hvis punkteringen er forårsaket av en spiker eller lignende, bør du la den sitte i dekket. Den bidrar til å tette hullet.

2. Løsne skiltet hvis høyeste tillatte hastighet (som sitter på den ene siden av kompressoren) og fest den på rattet. Farten må ikke overstige 80 km/t (50 mph) etter at det provisoriske dekkklappesettet er benyttet.
3. Kontroller at strømbryteren står på **0** (av), og ta ut ledningen og luftslangen.
4. Skru av det oransje lokket på kompressoren, og skru løs korken på flasken med tetningsmiddel.

### **i** NBI

Bryt ikke flaskens plombering før bruk. Når flasken skrur fast, brytes plomberingen automatisk.

5. Skru fast flasken i bunnen av flaskeholderen.
  - > Flasken og flaskeholderen har en sperre som forhindrer lekkasje av tetningsmiddel. Når flasken er skrudd fast, kan den ikke skrur ut av flaskeholderen igjen. Fjerning av flasken må gjøres på verksted. Volvo anbefaler et autorisert Volvo-verksted.

### **⚠** ADVARSEL

- Ved hudkontakt med tetningsvæsken, må den umiddelbart vaskes bort med såpe og rikelig med vann.
- Hvis det kommer tetningsvæske i øyet, skal den skylles bort umiddelbart med øyeskyllevæske eller rikelig med vann. Ved fortsatte problemer bør øyet undersøkes av en lege.

### **⚠** ADVARSEL

Ikke skru av flasken, den har en baksperre som hindrer lekkasje.

6. Skru ut ventilhetten til dekket.
 

Kontroller at trykkreduksjonsventilen på luftslangen er strammet, og skru luftslangens ventilkobling til bunnen av gjengene på dekkventilen.

7. Koble strømkabelen til det nærmeste 12 V-uttaket, og start bilen.

**i NBI**

Pass på at ingen av de andre 12 V-uttakene blir brukt når kompressoren er i drift.

**⚠ ADVARSEL**

La ikke barn sitte i bilen uten oppsyn når motoren går.

8. Start kompressoren ved å sette strømbryteren på **I** (på).

**⚠ ADVARSEL**

Stå aldri helt inntil dekket mens kompressoren pumper. Hvis det oppstår sprekkdannelser eller ujevnheter, må kompressoren øyeblikkelig slås av. Kjøringen bør ikke fortsette. Kontakt veihjelp for berging til et dekkverksted. Volvo anbefaler at du kontakter et autorisert dekkverksted.

**i NBI**

Når kompressoren starter, kan trykket øke opp til 6 bar, men trykket synker etter ca. 30 sekunder.

9. Fyll dekket i 7 minutter.

**! VIKTIG**

Kompressoren skal ikke være i drift i mer enn 10 minutter - risiko for overoppheting.

10. Slå av kompressoren for å kontrollere trykket på trykkmåleren. Minste trykk er 1,8 bar, og maks. er 3,5 bar. (Slipp ut luft med trykkreduksjonsventilen hvis dekktrykket er for høyt.)

**⚠ ADVARSEL**

Hvis trykket er under 1,8 bar (22 psi), er hullet i dekket for stort. Kjøringen bør ikke fortsette. Kontakt veihjelp for berging til et dekkverksted. Volvo anbefaler at du kontakter et autorisert dekkverksted.

11. Slå av kompressoren og løsne kabelen.  
 12. Skru ut luftslangen fra dekkventilen og sett ventilhetten på dekket igjen.  
 13. Sett beskyttelseslokket på luftslangen for å unngå lekkasje av gjenværende tetningsvæske.

14. Kjør snarest mulig minst 3 km med hastighet på maksimalt 80 km/t (50 mph), slik at tetningsmiddelet kan tette dekket, og utfør deretter en etterkontroll.

**i NBI**

Ved de første omdreiningen dekket roterer, vil det sprute tetningsvæske ut av punkteringshullet.

**⚠ ADVARSEL**

Pass på at det ikke er noen i nærheten av bilen som kan få tetningsvæsken på seg når bilen begynner å kjøre. Avstanden bør være minst 2 meter (7 fot).

15. Etterkontroll:

Koble luftslangen på dekkventilen igjen og kontroller dekktrykket med trykkmåleren, se Provisorisk dekkklapping\* - etterkontroll (s. 322).

**Relatert informasjon**

- Midlertidig dekketetning\* (s. 318)
- Provisorisk dekkklapping\* - etterkontroll (s. 322)
- Provisorisk dekkklappesett\* - oversikt (s. 319)

## Provisorisk dekkklapping\* - etterkontroll

Når et dekk er tettet med det provisoriske dekk-tetningsutstyret, Temporary Mobility Kit, skal etterkontroll utføres etter ca. 3 kilometers kjøring.

### Kontrollere dekktrykket

Finn frem dekkklappesettet. Kompressoren skal være slått av.

1. Skru ut ventilhetten til dekket.

Finn frem luftslangen, og skru fast ventilkoblingen til bunnen av dekkventilens gjenger.

2. Les av dekktrykket på trykkmåleren.

- Er dekktrykket under 1,3 bar, er ikke dekket tilstrekkelig tettet. Kjøringen bør avbrytes. Kontakt veihjelp for berging.
- Hvis dekktrykket er høyere enn 1,3 bar, skal dekket pumpes opp til angitt dekktrykk i henhold til dekktrykktabellen på dørstolpen på førersiden (1 bar = 100 kPa).
- Slipp ut luft med trykkreduksjonsventilen hvis dekktrykket er for høyt.

3. Hvis dekket må pumpes opp:

1. Koble strømkabelen til det nærmeste 12 V-uttaket, og start bilen.
2. Start kompressoren og pump opp dekket til angitt trykk i samsvar med dekktrykkmerket på dørstolpen på førersiden.
3. Slå av kompressoren.

4. Løsne dekkettningsutstyret.

Sett beskyttelseslokket på luftslangen for å unngå lekkasje av gjenværende tetningsvæske.

### ADVARSEL

Ikke skru av flasken, den har en bakspærre som hindrer lekkasje.

5. Sett tilbake ventilhetten på dekket.

### NBI

- Når du har pumpet opp et dekk, må du alltid sette tilbake ventilhetten, slik at du unngår skade på ventilen forårsaket av grus, smuss osv.
- Bruk bare ventilhetter av plast. Ventilhetter av metall kan ruste og bli vanskelige å skru løs.

### NBI

Etter bruk skal flasken med tetningsmiddel og slangen skiftes ut. Volvo anbefaler at dette utføres på et autorisert Volvo-verksted.

### ADVARSEL

Kontroller dekktrykket regelmessig.

Volvo anbefaler at bilen kjøres til nærmeste autoriserte Volvo-verksted for å få skiftet ut/repåret det skadede dekket. Informer verkstedet om at dekket inneholder dekkettningsmiddel.

### ADVARSEL

Hastigheten må ikke overstige 80 km/t (50 mph) etter at den provisoriske dekkreparasjonen er foretatt. Volvo anbefaler besøk hos et autorisert Volvo-verksted for å få dekket inspisert (maksimal kjørestrekning 200 km). Der kan de avgjøre om dekket kan repareres eller må skiftes ut.

### Relatert informasjon

- Provisorisk dekkklapping\* - fremgangsmåte (s. 320)



## Pumping av dekk med kompressoren fra det provisoriske dekketningssett\*

Bilens originaldekk kan pumpes opp ved hjelp av kompressoren i det provisoriske dekkklappesettet (s. 319).

1. Kompressoren skal være slått av. Kontroller at strømbryteren står på **0** (av), og ta ut ledningen og luftslangen.
2. Skru løs dekkets ventilhette, og skru luftslangens ventiltilkobling helt inn på gjengene til dekkventilen.
3. Koble strømkabelen til det nærmeste 12 V-uttaket, og start bilen.

### ADVARSEL

Innånding av eksos kan være livsfarlig. La aldri motoren gå i rom som er lukket eller ikke tilstrekkelig ventilert.

### ADVARSEL

La ikke barn sitte i bilen uten oppsyn når motoren går.

4. Start kompressoren ved å sette strømbryteren på **I** (på).

### VIKTIG

Kompressoren skal ikke være i drift i mer enn 10 minutter - risiko for overoppheting.

5. Pump opp dekket til angitt trykk i samsvar med dekktrykkmerket på dørstolpen på førersiden. Slipp ut luft med trykkreduksjonsventilen hvis dekktrykket er for høyt.
6. Slå av kompressoren. Løsne luftslangen og kabelen.
7. Sett tilbake ventilhetten på dekket.

### Relatert informasjon

- Midlertidig dekketning\* (s. 318)
- Provisorisk dekkklappesett\* - oversikt (s. 319)



VEDLIKEHOLD OG SERVICE

## Volvos serviceprogram

For å holde bilen i god stand også i framtiden når det gjelder trafiksikkerhet, driftssikkerhet og pålitelighet, bør Volvos serviceprogram følges. Serviceprogrammet er spesifisert i Service- og garantiheftet.

Volvo anbefaler at du lar et autorisert Volvo-verksted utføre service- og vedlikeholdsarbeider. Volvos verksteder har det personalet, den servicelitteraturen og de spesialverktøyene som garanterer høyest mulig servicekvalitet.

### **!** VIKTIG

For at Volvo garanti skal gjelde, må du kontrollere og følge Service- og garantiheftet.

## Relatert informasjon

- Klimaanlegg - feilsøking og reparasjoner (s. 337)

<sup>1</sup> Gjelder enkelte markeder.

<sup>2</sup> Gjelder Sensus Navigation.

## Bestill service og reparasjon\*<sup>1</sup>

Håndtere service-, reparasjons- og bestillingsinformasjon direkte fra den internettilkoblede bilen.

Denne tjenesten<sup>1</sup> er en komfortabel måte å bestille service- og verkstedavtaler på direkte fra bilen. Bilinformasjon sendes til forhandleren, som så kan forberede verkstedbesøket. Forhandleren kontakter deg for å avtale tid. I noen markeder minner systemet deg om bestilt tid når det nærmer seg, i tillegg kan navigasjonssystemet<sup>2</sup> veilede deg til verkstedet når det er tid for avtalen.

## Før tjenesten kan brukes

### Volvo ID og min profil

- Registrere en Volvo ID. For mer informasjon om hvordan man oppretter en Volvo ID, se Volvo ID (s. 20).
- Gå til [www.volvocars.com](http://www.volvocars.com), logg på og gjør følgende:
  1. Kontroller at bilen er koblet til din profil.
  2. Kontroller at kontaktopplysningene dine stemmer.
  3. Velg den Volvo-forhandleren du ønsker kontakt med for service og reparasjon.
  4. Velg foretrukket kommunikasjonskanal (telefon). Bestillingsinformasjon sendes alltid til bil og til deg via e-post.

## Forutsetning for bestilling fra bil

- For at du skal kunne sende og ta imot bestillingsinformasjon til og fra bilen, må bilen være koblet til Internett, se tillegget Sensus Infotainment for informasjon om hvordan man kobler bilen til Internett.
- Fordi bestillingsinformasjon sendes over ditt private telefonabonnement, vil du få spørsmål om du vil sende informasjon. Spørsmålet stilles én gang og gjelder så for den valgte oppkoblingen i en begrenset tid.
- For at tjenesten skal fungere og systemet kommunisere via bildeskjermen, må varsler/tilleggsmeldinger være godkjente. Trykk i **MY CAR** kildens normalvisning på **OK/MENU** og så på **Service & reparasjon** → **Vis varslinger**.

## Bruke tjenesten

Alle menyer og innstillinger nås fra normalvisningen i **MY CAR** gjennom trykk på **OK/MENU** og så **Service & reparasjon**.

Når det er på tide med service, og i noen tilfeller når bilen har behov for reparasjoner, varsles dette i kombiinstrumentet (s. 62) og via en tilleggs-meny på skjermen.

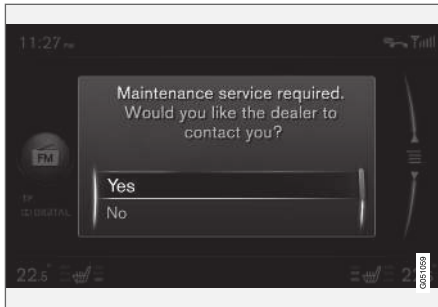

Service melding på skjerm.

Dette betyr svaralternativene i tilleggsmenyen på skjermen:

- **Ja** - En bestillingsforespørsel sendes til forhandleren din, og så kontakter de deg med et avtalesforslag. Servicelampen og service-meldingen slukkes i kombiinstrumentet.
- **Nei** - Ingen flere tilleggs meldinger blir vist på bildeskjermen. Meldingen på kombiinstrumentet vises fortsatt. Etter dette valget gjør det mulig å starte manuell bestilling i bilen, se nedenfor.
- **Utsett** - Tilleggsmenyen vises neste gang bilen startes.

### Bestille service eller reparasjon manuelt<sup>1</sup>

1. Trykk på **MY CAR**-knappen i midtkonsollen og velg **Service & reparasjon** → **Forhandlerinformasjon** → **Bestill service eller reparasjon**.  
> Bildet sendes automatisk til forhandleren din.
2. Forhandleren sender et avtalesforslag til bilen.
3. Godta eller be om nytt tidspunkt.

Når du har godtatt avtaletidspunktet, ligger bestillingsinformasjonen lagret i bilen under Mine bestillinger. Bilen kommuniserer automatisk med deg via skjermen gjennom påminnelser om bestillingen og veileder deg frem til verkstedet.

### Mine bestillinger<sup>1</sup>

Vis bestillingsinformasjon på skjermen i bilen. Godta eller be om nytt tidspunkt.

- Velg **Service & reparasjon** → **Mine bestillinger**.

### Ring forhandleren<sup>1</sup>

Med en telefon koblet til bilen via Bluetooth® kan du ringe til forhandleren. Se tillegget Sensus Infotainment angående tilkobling av telefon.

- Velg **Service & reparasjon** → **Forhandlerinformasjon** → **Ring forhandler**.

### Bruke navigasjonssystemet<sup>1, 2</sup>

Oppgi verkstedet ditt som reisemål eller delmål i navigasjonssystemet.

- Velg **Service & reparasjon** → **Forhandlerinformasjon** → **Sett enkeltdestinasjon**.
- Velg **Service & reparasjon** → **Forhandlerinformasjon** → **Legg til som rutepunkt**.

### Sende bildata<sup>1</sup>

Bildata sendes til en sentral Volvo-database (ikke din forhandler), der Volvoforhandleren kan hente bilinformasjonen ved hjelp av understellsnummeret (VIN<sup>3</sup>). Nummeret står i bilens service- og garantihefte samt på innsiden av frontruten i nedre, venstre hjørne.

- Velg **Service & reparasjon** → **Send bildata**.

### Bestillingsinformasjon og bildata

Når du velger å bestille service fra bilen din, sendes bestillingsinformasjon og bildata. Bildatain-

<sup>1</sup> Gjelder enkelte markeder.

<sup>2</sup> Gjelder Sensus Navigation.

<sup>3</sup> Vehicle Identification Number

◀◀ informasjonen består av informasjon innen følgende områder:

- servicebehov
- funksjonsstatus
- væsknivåer
- Målerstilling
- bilens understellsnummer (VIN<sup>3</sup>)
- Bilens programvareversjon.

### **Relatert informasjon**

- Volvo ID (s. 20)

---

<sup>3</sup> Vehicle Identification Number

## Heving av bilen

Ved løfting av bilen er det viktig at jekken eller løftearmene plasseres på beregnet sted på bilens understell.

### **NBI**

Volvo anbefaler å bare bruke den jekken som hører til den enkelte bilmodell. Følg instruksjonene som følger med utstyret hvis du bruker en annen jekk enn den Volvo anbefaler

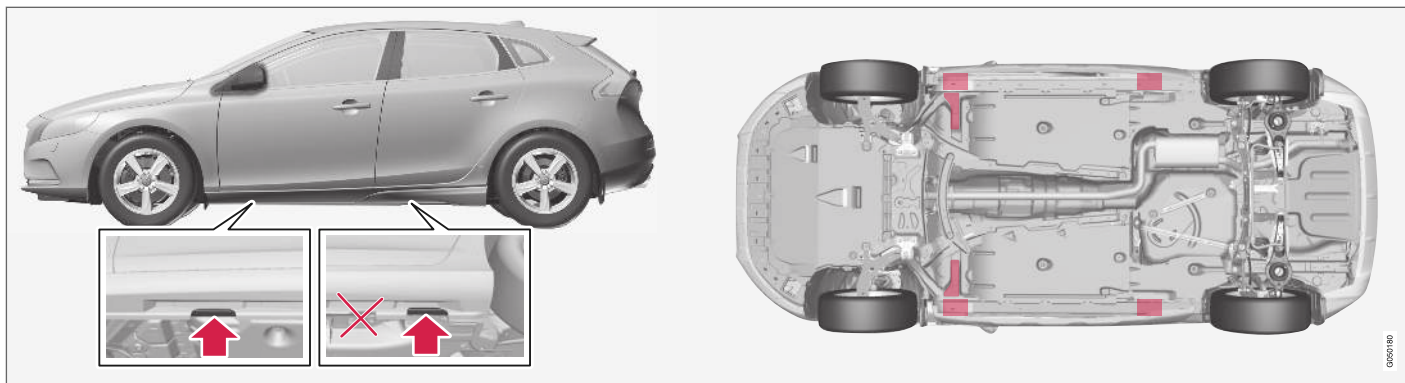

Festene (pilene) for jekken som hører til bilen, samt løftepunkter (rødmarkerte).

Hvis bilen løftes med verkstedjekk foran, skal den settes under noen av de to løftepunktene lengst inn under bilen. Hvis bilen blir løftet med verkstedjekk bak, må denne settes under et av løftepunktene. Vær nøye med å plassere verkstedjekken slik at bilen ikke kan skli av jekken. Bruk alltid løftebukker eller liknende.

Hvis bilen løftes med en verkstedjekk med to søyler, kan de fremre og bakre løftearmene settes under de ytre løftepunktene (jekkfestene). Foran kan også de indre løftepunktene brukes.

### Relatert informasjon

- Skifte hjul - løsne hjulet (s. 311)



## Motorpanser - åpne og lukke

Motorpanseret kan åpnes når du dreier håndtaket i kupeen med klokken og fører sperren ved kjølergrillen mot venstre.



Håndtaket for åpning av panseret er alltid på venstre side.

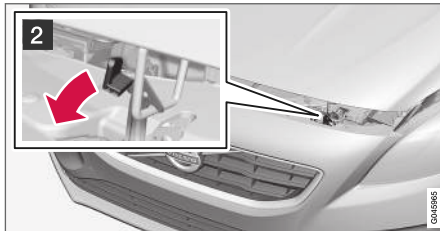

- 1 Dreier håndtaket ca. 20-25 grader med klokken. Det høres når sperren åpnes.
- 2 Før sperren mot venstre, og åpne panseret. (Sperren sitter mellom frontlys og kjølergrill, se bilde.)

## ⚠ ADVARSEL

Kontroller at panseret er skikkelig låst når du lukker det.

### Relatert informasjon

- Motorrom - kontroll (s. 332)
- Motorrom, oversikt (s. 331)

## Motorrom, oversikt

Oversikten viser noen servicerelaterte komponenter.

### Motorrom

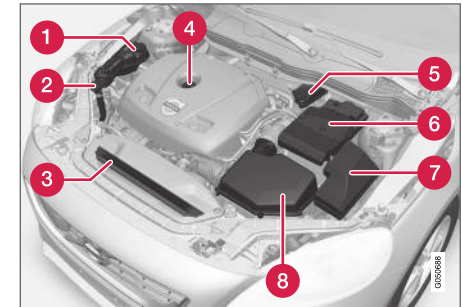

Motorrommets utseende kan variere avhengig av modell- og motorvariant.

- 1 Ekspansjonsbeholder for kjølesystem
- 2 Påfyllingsrør for spylervæske
- 3 Radiator
- 4 Påfyllingsrør for motorolje
- 5 Beholder for bremsevæske og clutchvæske (plassert på førersiden)
- 6 Startbatteri
- 7 Relé- og sikringsentral
- 8 Luftfilter





## ⚠️ ADVARSEL

Tenningsystemet har svært høy spenning og effekt. Det er livsfarlig spenning i tenningsystemet. Bilens strømsystem skal alltid være i nøkkelposisjon **0** når det utføres arbeid i motorrommet, se Nøkkelposisjoner - funksjoner ved forskjellige nivåer (s. 77).

Ikke berør tennplugg eller tenningsspole når bilens elektriske system er i stillingen **II**, eller når motoren er varm.

### Relatert informasjon

- Motorpanser - åpne og lukke (s. 331)
- Motorrom - kontroll (s. 332)

## Motorrom - kontroll

Noen oljer og væsker bør kontrolleres med jevne mellomrom.

### Regelmessig kontroll

Kontroller følgende oljer og væsker med jevne mellomrom, f.eks. ved tanking:

- Kjølevæske
- Motorolje
- Spylevæske

## ⚠️ ADVARSEL

Husk på at kjøleviften (plassert foran i motorrommet, bak kjøleren) kan starte automatisk litt etter at motoren er slått av.

La alltid verksted utføre motorvask - vi anbefaler et autorisert Volvo-verksted. Hvis motoren er varm, kan det bli brann.

### Relatert informasjon

- Motorpanser - åpne og lukke (s. 331)
- Motorrom, oversikt (s. 331)
- Kjølevæske - nivå (s. 335)
- Motorolje, kontroll og påfylling (s. 333)
- Spylevæske - påfylling (s. 346)

## Motorolje - generelt

For at de anbefalte serviceintervallene skal kunne holdes, kreves det at det brukes godkjent motorolje.

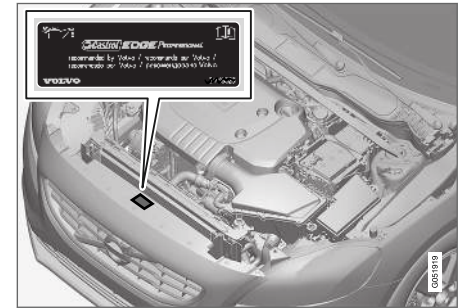

Volvo anbefaler:



Ved kjøring ved krevende forhold, se Motorolje - ugunstige kjøreforhold (s. 379).

### **VIKTIG**

For å oppfylle kravene til motorens serviceintervall, fylles alle motorer med en spesielt tilpasset syntetisk motorolje på fabrikk.

Valget av olje er gjort med stor omhu og av hensyn til levetid, startvillighet, drivstofforbruk og miljøbelastning.

For at de anbefalte serviceintervallene skal kunne holdes, kreves det at det brukes godkjent motorolje. Bruk bare foreskrevet oljekvalitet, både ved etterfylling og ved oljeskift, ellers kan levetid, startvillighet, drivstofforbruk og miljøbelastning påvirkes.

Volvo Personbiler Norge frasier seg alt garantiansvar hvis det ikke er brukt motorolje av foreskrevet kvalitet og viskositet.

Volvo anbefaler at oljeskift utføres i et autorisert Volvo-verksted.

Volvo bruker forskjellige systemer til å varsle om for lavt/høyt oljenivå eller lavt oljetrykk. Noen motorvarianter har oljetrykkføler. Da brukes kombiinstrumentets varselsymbol for lavt oljetrykk



Andre varianter har oljenivåføler. Da informeres føreren via instrumentets varselsymbol



samt displaytekster. Visse varianter har

begge systemene. Ta kontakt med en Volvo-forhandler hvis du vil ha mer informasjon.

Skift motorolje og oljefilter i henhold til oljeskiftintervallene som er angitt i Service- og garantiheftet.

Det er tillatt å bruke olje av høyere kvalitet enn den som er angitt. Ved kjøring under ugunstige forhold anbefaler Volvo en olje med høyere kvalitet enn den som er angitt, se Motorolje - ugunstige kjøreforhold (s. 379).

Se Motorolje - kvalitet og volum (s. 380) for påfyllingsbart volum.

### **Relatert informasjon**

- Motorolje, kontroll og påfylling (s. 333)

## **Motorolje, kontroll og påfylling**

Oljenivået registreres med en elektronisk nivåføler.

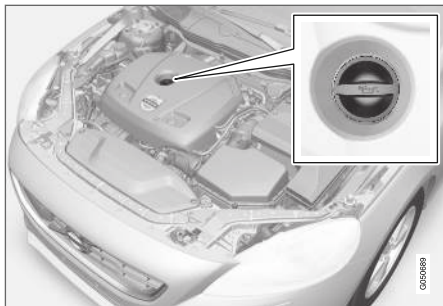

Påfyllingsrør<sup>4</sup>.

I enkelte tilfeller kan en trenge å fylle på olje mellom serviceintervallene.

Det er ikke nødvendig å foreta tiltak relatert til motoroljenivået før du ser en melding på kombiinstrumentets display, se bildet nedenfor.

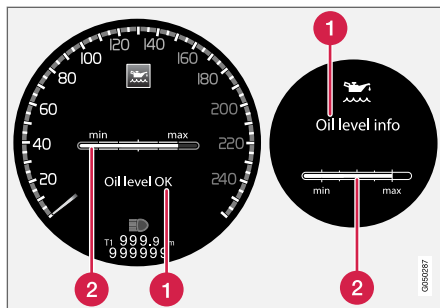

Melding og grafikk på displayet. Venstre display vises i digitalt kombiinstrument og høyre i analogt.

- 1 Melding
- 2 Motoroljenivå

Oljenivået kontrolleres ved hjelp av den elektroniske oljenivåmåleren med ratt, når motoren er slått av, se Menyhåndtering - kombiinstrument (s. 105).

### **⚠ ADVARSEL**

Hvis meldingen **Oljeservice påkrevd** vises, drar du til et verksted - et autorisert Volvo-verksted anbefales. Oljenivået kan være for høyt.

**⚠ VIKTIG**

Ved melding om lavt oljenivå fylles bare det volumet som angis, for eksempel 0,5 liter.

**i NBI**

Systemet registrerer ikke forandringer med én gang olje fylles på eller tappes ut. Bilen må være kjørt ca.30 km (ca. 20 miles) og ha stått stille i 5 minutter med avslått motor på flatt underlag før visning av oljenivået blir riktig.

**⚠ ADVARSEL**

Søl ikke olje på de varme manifoldrørene, det kan bli brann.

<sup>4</sup> Motor med elektronisk oljenivåføler har ikke peilepinne.

## Måling av oljenivået

Følg fremgangsmåten nedenfor når du skal kontrollere oljenivået.

1. Aktiver nøkkelposisjon **II**, se Nøkkelposisjoner - funksjoner ved forskjellige nivåer (s. 77).
2. Drei hjulet på den venstre rattspaken til **Oljenivå**.
  - > Deretter vises informasjon om motoroljenivået.

Du finner mer informasjon om menyhåndtering under Menyhåndtering - kombiinstrument (s. 105).

### **i** NBI

Hvis det ikke foreligger riktige forutsetninger for måling av oljenivå (tid etter avslått motor, bilens helningsgrad, utetemperatur osv.), vises meldingen **Ikke tilgjengelig**. Dette innebærer **ikke** at det er feil i bilens system.

## Relatert informasjon

- Motorolje - generelt (s. 332)
- Nøkkelposisjoner - funksjoner ved forskjellige nivåer (s. 77)

## Kjølevæske - nivå

Kjølevæsken kjøler forbrenningsmotoren til riktig arbeidstemperatur. Den varmen som overføres fra motoren til kjølevæsken, kan brukes til å varme kupeen.

### Nivåkontroll

Kjølevæskeniivået skal ligge mellom markeringene **MIN** og **MAX** på ekspansjonskaret. Hvis kjølesystemet ikke er fylt tilstrekkelig, kan for høye temperaturer oppstå, med fare for skader på motoren.

### **i** NBI

Kontroller kjølevæskeniivået regelmessig når motoren er kald.

## Påfylling

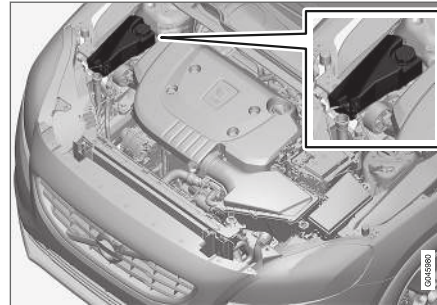

Ved påfylling skal instruksjonene på emballasjen følges. Fyll aldri på med bare rent vann. Faren for at væsken fryser øker både med for liten og for stor andel kjølevæske.

Hvis det er kjølevæske under bilen, det damper av kjølevæsken eller om det er fylt på mer enn 2 liter, ring alltid etter berging for ikke å risikere motorskader ved startforsøk pga. et ødelagt kjølesystem.

### **⚠** ADVARSEL

Kjølevæsken kan bli veldig varm. Hvis det må fylles på væske mens motoren er varm, bør du skru lokket på ekspansjonsbeholderen sakte av, slik at overtrykket slipper ut.

**! VIKTIG**

- Høyt innhold av klor, klorider og andre salter kan føre til korrosjon i kjølesystemet.
- Bruk alltid kjølevæske med korrosjonsbeskyttelse ifølge Volvos anbefaling.
- Pass på at blandingen av kjølevæske og vann er 50 % vann og 50 % kjølevæske.
- Bland kjølevæsken med vann av godkjent kvalitet fra springen. Ved tvil om vannets kvalitet, bruk ferdigblandet kjølevæske ifølge Volvos anbefalinger.
- Ved skifte av kjølevæske eller kjølesystemkomponent, skal kjølesystemet spyles rent med vann av godkjent kvalitet fra springen, eller med ferdigblandet kjølevæske.
- Motoren må bare kjøres med velfyllt kjølesystem. I andre tilfeller kan det oppstå for høye temperaturer med fare for skader (sprekker) i sylinderhodet.

For informasjon om volum samt standard med hensyn til vannkvalitet, se Kjølevæske - kvalitet og volum (s. 382).

**Bremse- og clutchvæske - nivå**

Bremse- og clutchvæskens nivå skal ligge mellom beholderens **MIN**- og **MAX**-merker.

**Nivåkontroll**

Bremse- og clutchvæsken har felles beholder. Nivået skal ligge mellom markeringene **MIN** og **MAX**, som er synlige i beholderen. Kontroller nivået regelmessig.

Skift bremsevæske annethvert år eller ved annenhver service (vanlig).

På biler som kjøres slik at bremsene brukes ofte og hardt, f.eks. ved kjøring på fjellet, eller i tropisk klima med høy luftfuktighet, skal væske skiftes hvert år.

For volumopplysninger og anbefalt kvalitet for bremsevæske, se Bremsevæske - kvalitet og volum (s. 384).

**! ADVARSEL**

Hvis bremsevæsken er under **MIN**-nivå i bremsevæskebeholderen, bør ikke bilen kjøres videre før det er fylt på bremsevæske. Volvo anbefaler at et autorisert Volvo-verksted undersøker hvorfor bremsevæsken har forsvunnet.

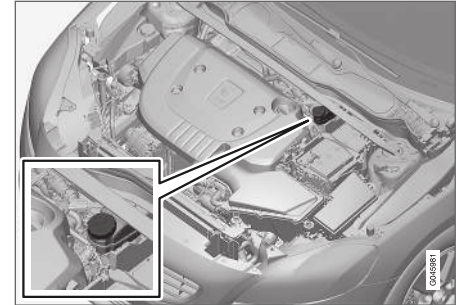
**Påfylling**

Væskebeholderen er plassert på førersiden.

Skru av beholderens lokk, og fyll på væske. Nivået skal ligge mellom markeringene **MIN** og **MAX**, på innsiden av beholderen.

**! VIKTIG**

Ikke glem å sette på lokket.

## Klimaanlegg - feilsøking og reparasjoner

Service og reparasjon av klimaanlegget må kun utføres av et autorisert verksted.

### Feilsøking og reparasjon

Klimaanlegget inneholder fluorescerende spor-midler. Ultrafiolett lys skal brukes ved lekkasjesøk.

Volvo anbefaler at du kontakter et autorisert Volvoverksted.

### Biler med kjølemedium R134a

#### ADVARSEL

Klimaanlegget inneholder kjølemiddelet R134a under trykk. Service og reparasjon av systemet må kun utføres av et autorisert verksted.

### Biler med kjølemedium R1234yf

#### ADVARSEL

Klimaanlegget inneholder kjølemiddelet R1234yf under trykk. Ifølge SAE J2845 (Technician Training for Safe Service and Containment of Refrigerants Used in Mobile A/C System) må service og reparasjoner på kjølemediesystemer bare utføres av opplærte og sertifiserte teknikere for at systemet skal være sikkert.

## Relatert informasjon

- Volvos serviceprogram (s. 326)

## Skifte pære - generelt

Flere av bilens lyspærer kan skiftes av føreren. Kontakt verksted for utskifting av LED-lamper.

Glødelampene er spesifisert (s. 344). Lyspærer og andre lyskilder av spesielle typer, som LED<sup>5</sup>-

<sup>5</sup> Lysdiode (Light Emitting Diode)

◀ lamper, eller som av annen årsak utelukkende må skiftes av et verksted<sup>6</sup>:

- LED-frontlys
- parkeringslys foran<sup>7</sup>
- varsellys, støtfanger foran<sup>7</sup>
- Blinklys på siden, sidespeil<sup>7</sup>
- Sikkerhetsbelysning, utvendige bakspeil
- Interiør- og lasteromsbelysning
- Hanskeromsbelysning
- Parkeringslys bak
- Sidemarkeringslys bak
- Høytmonterte bremselys
- Nummerskiltbelysning.

### **⚠ ADVARSEL**

Bilens elektriske system skal være i nøkkelposisjon **0** når pæren byttes, se Nøkkelposisjoner - funksjoner ved forskjellige nivåer (s. 77).

### **! VIKTIG**

Berør aldri glasset på lyspærene direkte med fingrene. Fett fra fingrene fordampes av varmen og gir et belegg på reflektoren som kan ødelegge den.

### **i NBI**

Hvis det fortsatt vises en feilmelding etter at en defekt lyspære er skiftet, anbefales det å oppsøke et autorisert Volvo-verksted.

### **i NBI**

Utvendige lykter, som frontlykter og baklys, kan av og til få kondens på innsiden av glasset. Dette er normalt. All utvendig belysning er konstruert for å motstå dette. Kondensen luftes vanligvis ut av lykتهuset når lykta har vært tent en stund.

### Relatert informasjon

- Lys, spesifikasjoner (s. 344)
- Bytte pære - plassering av pærer foran (s. 338)
- Bytte pære - plassering av pærer bak (s. 342)
- Bytte pære - belysning i sminkespeil (s. 343)

## Bytte pære - plassering av pærer foran

Oversikten viser lampenes plassering foran i en bil med halogenfrontlys.

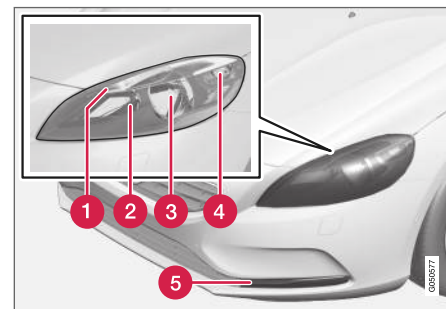

- 1 Parkeringslys (s. 341)
- 2 Fjernlys (s. 341)
- 3 Nærlys (s. 340)
- 4 Blinklys (s. 341)
- 5 Blinklys (s. 342) (LED\* eller glødelampe, avhengig av variant)

<sup>6</sup> Vi anbefaler at du kontakter et autorisert Volvo-verksted.

<sup>7</sup> Enkelte varianter



### Relatert informasjon

- Skifte pære - generelt (s. 337)
- Bytte pære - frontlys (s. 339)
- Lys, spesifikasjoner (s. 344)

### Bytte pære - frontlys

Alle lyskasternes lyspærer skiftes ved å først løsne og ta ut hele lyskasteren via motorrommet.

#### **!** NB!

Gjelder biler med halogenfrontlys.

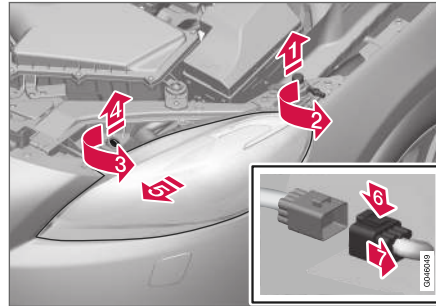

1. **1** Løft bort pansersperrer.
2. **2** Løsne skruen med en Torx-skrutrekker, dimensjon T30.
3. **3** Drei låsetappen mot klokken.
4. **4** Trekk ut låsetappen.

4. **5** Frigjør hovedlyset ved vekselvis å vinkle og dra det ut.

#### **!** VIKTIG

Vær forsiktig når lykten løftes ut, slik at ingen deler skades.

5. **6** Press ned sperrehaken.
- 7** Løsne kontaktstykket.

Legg lampen på et mykt underlag, slik at ikke linsen får riper.

#### **!** VIKTIG

Ikke trekk i ledningen, bare i kontakten.

6. Bytt den aktuelle glødelampen i henhold til anvisningene.

Lampen må være montert og kontakten riktig festet før belysningen slås på eller nøkkelposisjon byttes.

### Relatert informasjon

- Skifte pære - generelt (s. 337)
- Bytte pære - plassering av pærer foran (s. 338)
- Bytte pære - lokk til fjern-/nærlys (s. 340)
- Bytte pærer - blinklys foran (s. 341)

- Bytte pære - parkeringslys foran (s. 341)
- Lys, spesifikasjoner (s. 344)

### Bytte pære - lokk til fjern-/nærlys

Du kommer til nær-/fjernlyspærene ved å løsne det større lokket til frontlysene.

#### **i** NBI

Gjelder biler med halogenfrontlys.

Frontlyset må løsnes og tas ut før det store lokket kan løsnes, se Bytte pære - frontlys (s. 339).

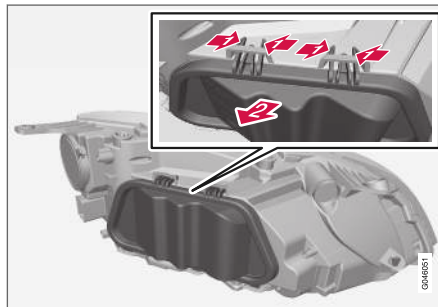

1. **1** Press sammen hektene.
2. **2** Vipp ut lokket.
2. Bytt den aktuelle glødelampen i henhold til anvisningene.

#### Relatert informasjon

- Bytte pære - nærlys (s. 340)
- Bytte pære - fjernlys (s. 341)

### Bytte pære - nærlys

Nærlyspæren er plassert bak lokket til frontlyset.

#### **i** NBI

Gjelder biler med halogenfrontlys.

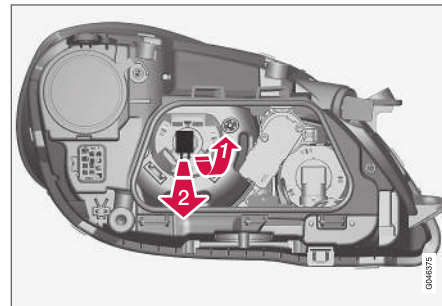

1. Løsne frontlyset (s. 339).
2. Løsne lokket (s. 340).
3. **1** Press pæreholderen oppover til den løsner.
4. **2** Trekk ut pæreholderen.
4. Bytt glødelampe og sett delene tilbake i omvendt rekkefølge.

#### Relatert informasjon

- Lys, spesifikasjoner (s. 344)

## Bytte pære - fjernlys

Fjernlyspæren er plassert bak lokket til frontlyset.

### **i** **NBI**

Gjelder biler med halogenfrontlys.

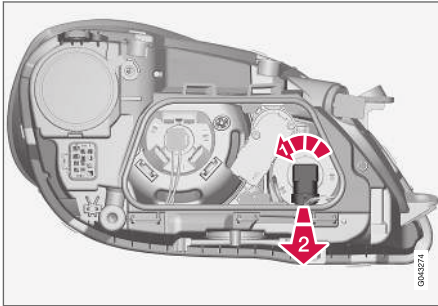

1. Løsne frontlyset (s. 339).
2. Løsne lokket (s. 340).
3. **1** Drei pæreholderen mot klokken.
- 2** Trekk ut pæreholderen.
4. Bytt glødelampe og sett delene tilbake i omvendt rekkefølge.

### Relatert informasjon

- Lys, spesifikasjoner (s. 344)

## Bytte pærer - blinklys foran

Blinklyspæren sitter bak det lille lokket på frontlyset.

### **i** **NBI**

Gjelder biler med halogenfrontlys.

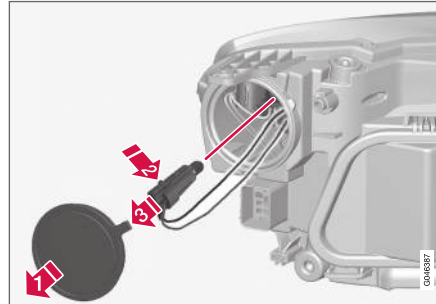

1. Løsne frontlyset (s. 339).
2. **1** Løsne lokket.
3. **2** Trykk inn sperrehaken.
- 3** Trekk ut pæreholderen.
4. Bytt glødelampe og sett delene tilbake i omvendt rekkefølge.

### Relatert informasjon

- Lys, spesifikasjoner (s. 344)

## Bytte pære - parkeringslys foran

Parkeringslyset pæreholder sitter på siden av frontlyset.

### **i** **NBI**

Gjelder biler med halogenfrontlys.

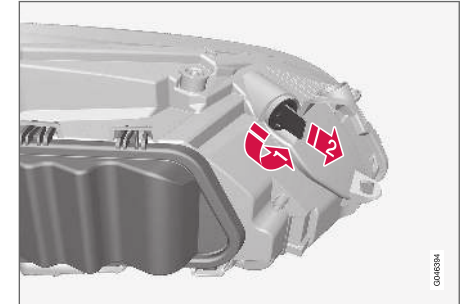

1. Løsne frontlyset (s. 339).
2. **1** Drei pæreholderen mot klokken.
- 2** Trekk ut pæreholderen.
3. Bytt glødelampe og sett delene tilbake i omvendt rekkefølge.

### Relatert informasjon

- Lys, spesifikasjoner (s. 344)

## Bytte pære - blinklys

Blinklyslampen er plassert innenfor lokket til støtfangeren.

### **i** NBI

- Gjelder biler med halogenfrontlys.
- Gjelder kun blinklys med glødelamper.

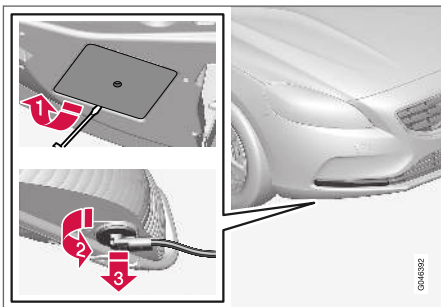

1. **1** Løsne lokket.
2. **2** Dreie pæreholderen mot klokken.  
**3** Trekk ut pæreholderen.
3. Bytt glødelampe og sett delene tilbake i omvendt rekkefølge.

### Relatert informasjon

- Lys, spesifikasjoner (s. 344)

## Bytte pære - plassering av pærer bak

Oversikten viser hvor pærene er plassert bak.

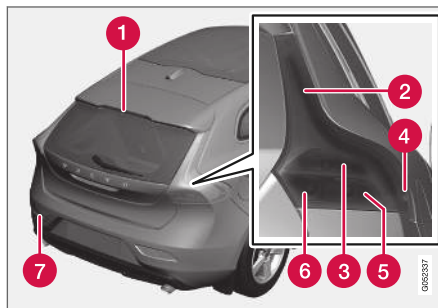

1. Bremselys (LED)
2. Posisjonslys (LED)
3. Bremselys (s. 342)
4. Sidemarkeringslys (LED)
5. Blinklys (s. 342)
6. Ryggelys (s. 342)
7. Tåkelys (førersiden) (s. 343)

### Relatert informasjon

- Skifte pære - generelt (s. 337)
- Lys, spesifikasjoner (s. 344)

## Bytte pære - blinklys ba, bremse- og baklys

Lamper for blinklys bak, bremselys og baklys byttes fra innsiden av lasterommet.

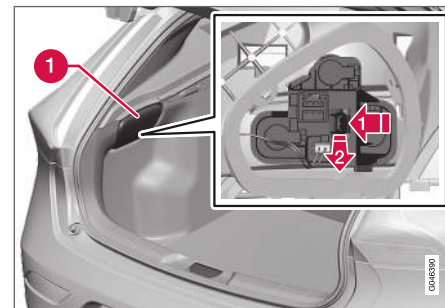

1. Ta vekk luken i trekket (1) på den siden den defekte pæra sitter.
2. **1** Trykk sperrehaken mot siden.  
**2** Trekk ut pæreholderen.
3. Løsne den ødelagte lyspæren ved å trykke den inn og dreie mot klokken.
4. Bytt glødelampe og sett delene tilbake i omvendt rekkefølge.

### Relatert informasjon

- Bytte pære - plassering av pærer bak (s. 342)
- Lys, spesifikasjoner (s. 344)

## Bytte pære - tåkelys bak

Tåkelyspæren sitter bak lampeholderen i støtffangeren.

Biler med venstretrett har tåkelyspæren på venstre side, biler med høyretrett på høyre side.

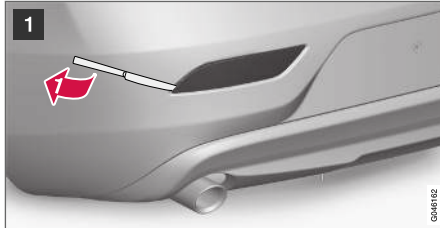

Lampehus på venstre side.

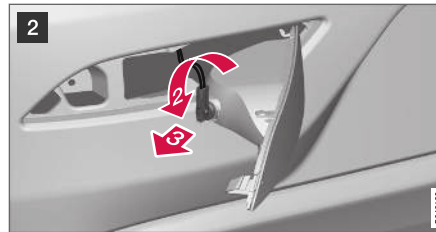

1 Stikk en butt, knivlignende gjenstand, f.eks. en bordkniv, ca. 2 cm inn ved trekanten.

➔ Bend forsiktig til låstappen slipper.

### ⚠ VIKTIG

Vær forsiktig, så ingen detaljer skades.

2 ➔ Drei pæreholderen mot klokken.

➔ Trekk ut pæreholderen.

3. Trykk inn lampen, og drei den moturs.

4. Bytt glødelampe og sett delene tilbake i omvendt rekkefølge.

### Relatert informasjon

- Lys, spesifikasjoner (s. 344)

## Bytte pære - belysning i sminkespeil

Pærene til sminkespeilbelysningen sitter bak et deksel.

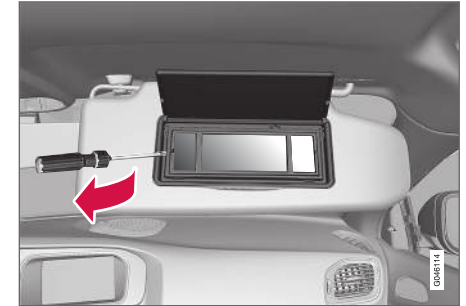

1. Stikk inn en skrutrekker under lampelinsen, og vipp forsiktig opp låsehaken på kanten.
2. Løsne forsiktig og løft av lampelinsen.
3. Trekk pæra rett ut til siden med en nebbtang. Klem ikke lampen hardt med tangen, ettersom det kan føre til at glasset på lampen knuses.
4. Bytt glødelampe og sett delene tilbake i omvendt rekkefølge.

### Relatert informasjon

- Lys, spesifikasjoner (s. 344)

## Lys, spesifikasjoner

Spesifikasjonene gjelder lyspærer. Kontakt verksted for utskifting av LED-lamper.

Belysning	W <sup>A</sup>	Type
Nærlys <sup>B</sup>	55	H7 LL
Fjernlys <sup>B</sup>	65	H9
Blinklys foran	21	HY21W
Parkeringslys foran <sup>B</sup>	5	W5W LL
Varsellys, støtfanger foran <sup>C</sup>	19	PW19W
Sideblinklys, utvendige bakspeil <sup>C</sup>	5	WY5W LL
Blinklys bak	21	PY21W LL
Bremselys	21	P21W LL
Ryggelys	21	P21W LL
Tåkelys bak	21	H21W LL
Lys på sminkespeil	1,2	T5 sokkel W2x4,6d

A Watt

B Biler med halogenlys

C Enkelte varianter

## Relatert informasjon

- Skifte pære - generelt (s. 337)
- Bytte pære - plassering av pærer foran (s. 338)
- Bytte pære - plassering av pærer bak (s. 342)
- Bytte pære - belysning i sminkespeil (s. 343)

## Pusserblad

Viskerbladene tørker bort vann fra front- og bakruten. Sammen med spylevæsken rengjør de vinduene og sikrer sikten ved kjøring.

Frontrutens viskerblader må være i servicestilling når de skal byttes.

## Serviceposisjon



Viskerblader i serviceposisjon.

For at det skal være mulig å bytte, rengjøre eller løfte viskerbladene (for eksempel ved fjerning av is fra frontruten), må de være i serviceposisjon.

### ! VIKTIG

Før viskerbladene settes i servicestilling, må du passe på at de ikke er fastfrosne.

1. Sett fjernnøkkelen i startlåsen<sup>8</sup> og trykk kort på **START/STOP ENGINE**-knappen for å sette bilens elektriske system i nøkkelposisjon I. Du finner mer informasjon om nøkkelmøduser under Nøkkelposisjoner - funksjoner ved forskjellige nivåer (s. 77).
2. Trykk kort på **START/STOP ENGINE**-knappen igjen for å sette bilens elektriske system i nøkkelposisjon 0.
3. Før rattspaken oppover innen 3 sekunder, og hold den der i ca. 1 sekund.
  - > Vindusviskerne stilles da i rett opp-posisjon.

Vindusviskerne går tilbake til utgangsposisjonen ved et kort trykk på **START/STOP ENGINE**-knappen (nøkkelposisjon I) eller når bilen startes.

### ! VIKTIG

Hvis viskerarmene i servicestilling er felt ut fra frontruten, må de felles tilbake til ruten før aktiveres. Dette for å unngå riper i lakken på panseret.

## Skifte viskerblad

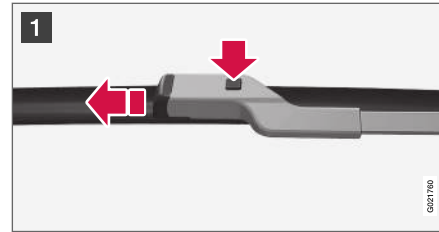

- 1 Fell opp viskerarmen når den er i serviceposisjon. Trykk på knappen som sitter på viskerbladfestet og dra rett ut, parallelt med pusserarmen.

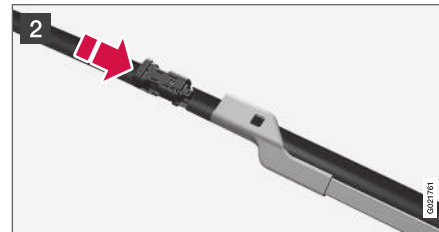

- 2 Skyv inn det nye viskerbladet til du hører et "klikk".

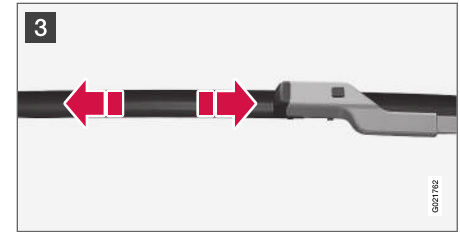

- 3 Kontroller at bladet sitter skikkelig fast.

4. Fell tilbake viskerarmen mot vindusruten.

Vindusviskerne går tilbake til utgangsposisjonen ved et kort trykk på **START/STOP ENGINE**-knappen (nøkkelposisjon I) eller når bilen startes.

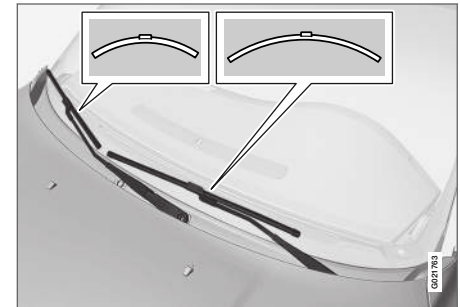

<sup>8</sup> Ikke nødvendig i bil med nøkkelfritt start- og låsesystem.



**i NBI**

Ved bytte av viskerblad er det viktig å huske at de har forskjellig lengde. Bladet på førersiden er lengre enn det på passasjersiden.

**⚠ ADVARSEL**

Fordi bilen har kollisjonspute Pedestrian Airbag, anbefaler Volvo å bruke originale viskerarmer og at bare originaldelers brukes.

**Skifte viskerblad for bakrute**

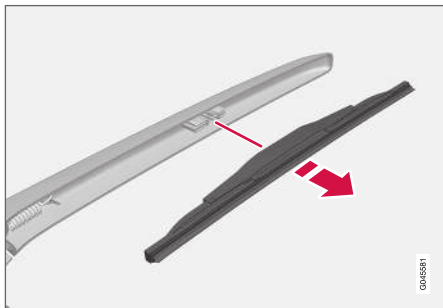

1. Fell ut pusserarmen.
2. Hold i den delen av bladet som peker innover (se pila).
3. Drei mot klokken for å bruke bladets sluttposisjon mot pusserarmen som brekkstang, slik at bladet løsner lettere.

4. Trykk på plass det nye pusserbladet. Kontroller at det sitter skikkelig fast.
5. Fell viskerarmen tilbake til opprinnelig stilling.

**Rengjøring**

For informasjon om rengjøring av viskerblader og frontrute, se Bilvask (s. 361).

**! VIKTIG**

Kontroller bladene regelmessig. Utsettelse av vedlikeholdet forkorter bilens levetid.

**Relatert informasjon**

- Spylevæske - påfylling (s. 346)

**Spylevæske - påfylling**

Spylevæske brukes til renhold av frontlys og vinduer. Ved temperaturer under frysepunktet må en bruke spylevæske med frostbeskyttelse.

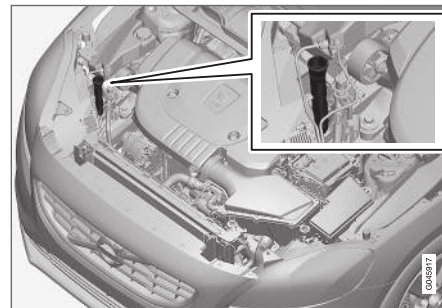

Åpne et blått lokk for å fylle på spylevæske.

Frontrute- og lyktespylerne har samme væskebeholder.

**i NBI**

Når det gjenstår ca. 1 liter spylevæske i beholderen, ser du en melding om å fylle på spylevæske sammen med symbolet  på kombiinstrumentet.

**Foreskrevet kvalitet:** Spylevæske som er anbefalt av Volvo - med frostbeskyttelse i kaldt vær og under frysepunktet.



**! VIKTIG**

Bruk Volvos originale spylervæske eller tilsvarende med anbefalt pH mellom 6 og 8, i bruksløsning (f.eks. 1:1 med nøytralt vann).

**! VIKTIG**

Bruk spylervæske med frostbeskyttelse når temperaturen er under frysepunktet, slik at det ikke blir frost i pumpe, beholder og slanger.

**Volum:**

- Biler **med** lykterengjøring: 5,5 liter.
- Biler **uten** lykterengjøring: 3,2 liter.

**Relatert informasjon**

- Pusserblad (s. 344)
- Visker og spylere (s. 97)
- Motorpanser - åpne og lukke (s. 331)

**Startbatteri - generelt**

Startbatteriet brukes for å drive startmotoren og annet elektrisk utstyr i bilen.

Startbatteriet er et tradisjonelt 12 V-batteri.

Startbatteriets levetid og funksjon påvirkes av antallet starter, utladninger, kjørestil, kjøreforhold, klimaforhold osv.

- Kople aldri fra startbatteriet når motoren går.
- Kontroller at kablene til startbatteriet er koblet til riktig og trukket til skikkelig.

Følgende tabell viser spesifikasjoner for startbatteriet.

Spenning (V)	12
Kaldstartegenskaper <sup>A</sup> , CCA <sup>B</sup> (A)	720
Størrelse , L x B x H (mm)	278x175x190
Kapasitet (Ah)	70

<sup>A</sup> I henhold til EN-standard.

<sup>B</sup> Cold Cranking Amperes.

**! VIKTIG**

Ved skifte av startbatteri i bil med Start/Stop-funksjon, må det monteres batteri av EFB<sup>9</sup>-typen eller sterkere.

Ved bytte av hjelpebatteri må batteri av AGM<sup>10</sup>-typen monteres.

**! VIKTIG**

Hvis bilbatteriet skiftes, pass på å skifte til et batteri med samme kaldstartegenskaper og type som originalbatteriet (se etikett på batteriet).

**i NBI**

- Ved skifte av batteri skal størrelsen på det nye batteriet tilsvare målene på det originale.

<sup>9</sup> Enhanced Flooded Battery.

<sup>10</sup> Absorbed Glass Mat.



### ADVARSEL

- Startbatteriet kan danne knallgass. Denne er svært eksplosiv. En gnist, som kan oppstå hvis en startkabel kobles til feil, kan være tilstrekkelig til at batteriet eksploderer.
- Startbatteriet inneholder svovelsyre, som kan gi alvorlige etseskader.
- Skyll med store mengder vann hvis svovelsyre kommer i kontakt med øyne, hud eller klær. Kontakt lege omgående ved sprut i øynene.

### VIKTIG

Når startbatteriet eller støttebatteriet (s. 350) lades, må du bare bruke moderne batterilader med kontrollert ladespenning. Hurtiglade-funksjon må ikke brukes, da det kan skade batteriet.

### VIKTIG

Hvis det ikke tas hensyn til følgende, kan energisparefunksjonen for infotainment midlertidig bli satt ut av drift og/eller en melding på informasjonsdisplayet til kombiinstrumentet om startbatteriet ladestatus midlertidig være uaktuell etter innkobling av et eksternt startbatteri eller en batterilader:

- Den negative batteripolen på bilens startbatteri må **aldri** brukes til tilkobling av eksternt startbatteri eller batterilader. Bare **bilens understell** skal brukes som jordingspunkt.

Se Starthjelp (s. 261). Der finner du en beskrivelse av hvordan kabelklemmene skal plasseres.

### NBI

Hvis startbatteriet lades ut mange ganger, kan det forkorte levetiden.

Batteriets levetid påvirkes av flere faktorer, bl.a. av kjøreforhold og klima. Startkapasiteten synker gradvis med tiden, og batteriet må derfor lades hvis bilen står ubrukt i lengre tid eller bare kjøres korte turer. Sterk kulde begrenser startkapasiteten ytterligere.

For at startbatteriet skal holdes i god stand, anbefales minst 15 minutters kjøring i uka eller at batteriet kobles til en batterilader med automatisk vedlikeholdslading.

Et batteri som alltid holdes fulladet, har lengst levetid.

### Relatert informasjon

- Batteri - symboler (s. 349)
- Startbatteri - bytte (s. 349)

## Batteri - symboler

Det finnes symboler på batterier som informerer og varslar.

### Symboler på batterier

	Bruk vernebriller.
	Ytterligere informasjon i bilens førerveiledning.
	Oppbevar batteriet utenfor barns rekkevidde.
	Batteriet inneholder etsende syre.

	Unngå gnister eller åpen flamme.
	Eksplisjonsfare.
	Skal leveres til gjenvinning.

### **i** NBI

Et brukt startbatteri eller støttebatteri skal gjenvinnes på miljøriktig måte - det inneholder bly.

### Relatert informasjon

- Startbatteri - generelt (s. 347)
- Batteri - Start/Stop (s. 350)

## Startbatteri - bytte

Startbatteriet bør byttes av et autorisert verksted.

Volvo anbefaler å la et autorisert verksted bytte batterier - et autorisert Volvoverksted anbefales.

Se Startbatteri - generelt (s. 347) og Starthjelp (s. 261) for mer informasjon om bilens startbatteri.

## Batteri - Start/Stop

Bil med Start/Stop-funksjon har et støttebatteri i tillegg til startbatteriet.

Biler med Start/Stop-funksjon har to 12 V batterier – et ekstra kraftig startbatteri og et hjelpebatteri som hjelper til under Start/Stop-funksjonens startsekvens.

Du finner mer informasjon om Start/Stop-funksjonen, se Start/Stop\* (s. 268).

Se Starthjelp (s. 261) for mer informasjon om startbatteriet til bilen.

Følgende tabell viser spesifikasjoner for støttebatteriet.

Spenning (V)	12
Kaldstartegenskaper <sup>A</sup> , CCA <sup>B</sup> (A)	120 <sup>C</sup> 170 <sup>D</sup>

Størrelse , L x B x H (mm)	150×90×106 <sup>C</sup> 150×90×130 <sup>D</sup>
Kapasitet (Ah)	8 <sup>C</sup> 10 <sup>D</sup>

<sup>A</sup> I henhold til EN-standard.

<sup>B</sup> Cold Cranking Amperes.

<sup>C</sup> Manuell girkasse i kombinasjon med Start/Stop-funksjon som autostanser bare når bilen står helt stille.

<sup>D</sup> Annet.

### VIKTIG

Ved skifte av startbatteri i bil med Start/Stop-funksjon, må det monteres batteri av EFB<sup>11</sup>-typen eller sterkere.

Ved bytte av hjelpebatteri må batteri av AGM<sup>12</sup>-typen monteres.

### NBI

- Jo høyere strømuttak det er i bilen, desto mer må generatoren jobbe og batteriene lades = økt drivstofforbruk.
- Når startbatteriets kapasitet har sunket under laveste tillatte nivå, kobles Start/Stop-funksjonen ut.

Midlertidig redusert Start/Stop-funksjon på grunn av høyt strømuttak innebærer:

- Motoren starter automatisk<sup>13</sup> uten at føreren trår inn clutchpedalen (manuell girkasse).
- Motoren starter automatisk uten at føreren løfter foten fra kjørebremspedalen (automatisk girkasse).

<sup>11</sup> Enhanced Flooded Battery.

<sup>12</sup> Absorbed Glass Mat.

<sup>13</sup> Automatisk start kan bare skje når girspaken står i nøytralstilling.

## Batterienes plassering

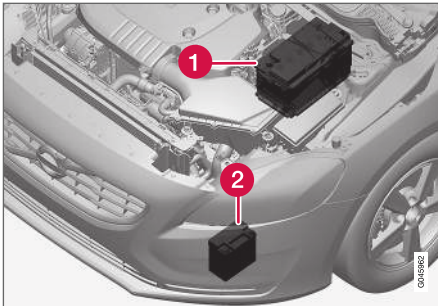

1 Startbatteri<sup>14</sup>

2 Hjelpesbatteri

Hjelpesbatteriet trenger normalt ikke mer service enn det vanlige startbatteriet. Ved spørsmål eller problemer bør du kontakte et verksted. Vi anbefaler at du kontakter et autorisert Volvo-verksted.

### ! VIKTIG

Hvis ikke anvisningene nedenfor følges, kan Start/Stop-funksjonen slutte å virke midlertidig etter innkobling av et eksternt startbatteri eller en batterilader:

- Den negative batteripolen på bilens startbatteri må **aldri** brukes til tilkobling av eksternt startbatteri eller batterilader. Bare **bilens understell** skal brukes som jordingspunkt.

Se Starthjelp (s. 261). Der finner du en beskrivelse av hvordan kabelklemmene skal plasseres.

### i NBI

Hvis startbatteriet er så utladet at bilen har mistet normale elektriske funksjoner og motoren deretter hjelpesstartes med et eksternt batteri eller batterilader, vil Start/Stop-funksjonen fortsatt være aktivert. Hvis Start/Stop-funksjonen kort etter auto-stopper motoren, er det stor fare for at auto-start vil mislykkes på grunn av utilstrekkelig batterikapasitet, siden batteriet ikke har fått tid til å lades opp igjen.

Hvis bilen er hjelpesstartet eller hvis det ikke er nok tid til å lade batteriet med en batterilader, anbefales det å deaktivere Start/Stop midlertidig til batteriet er ladet opp igjen av bilen. Ved utetemperatur på +15 °C må batteriet lades av bilen i minst 1 time. Ved lavere utetemperatur kan ladetiden øke til 3-4 timer. Det anbefales å lade batteriet med en eksternt batterilader.

Se Startbatteri - generelt (s. 347) for mer informasjon om lading av startbatteriet.

### Relatert informasjon

- Batteri - symboler (s. 349)

<sup>14</sup> Se Startbatteri - generelt (s. 347) for en nærmere beskrivelse av startbatteriet.

## Elektrisk system

Det elektriske anlegget er enpolet og bruker understell og motorramme som leder.

Bilen har en spenningsregulert vekselstrømsdynamo.

Startbatteriets størrelse, type og ytelse er avhengig av bilens utstyr og funksjon.

### ! VIKTIG

Hvis bilbatteriet skiftes, pass på å skifte til et batteri med samme kaldstartegenskaper og type som originalbatteriet (se etikett på batteriet).

## Relatert informasjon

- Startbatteri - bytte (s. 349)
- Startbatteri - generelt (s. 347)

## Sikringer - generelt

For å forhindre at bilens elektriske system skades gjennom kortslutning eller overbelastning, er alle de forskjellige elektriske funksjonene og komponentene beskyttet gjennom et antall sikringer.

Hvis en elektrisk komponent eller funksjon ikke fungerer, kan det skyldes at komponentens sikring har blitt midlertidig overbelastet og brutt. Hvis den samme sikringen brytes gjentatte ganger, er det feil på en komponent. Volvo anbefaler da at du tar kontakt med et autorisert Volvo-verksted for kontroll.

## Utskifting

1. Se i sikringsfortegnelsen for å finne fram til sikringen.
2. Trekk ut sikringen og se fra siden om den bøyd tråden er brutt.
3. Skift eventuelt til en ny sikring med samme farge og samme amperetall.

### ⚠ ADVARSEL

Bruk aldri en fremmed gjenstand eller en sikring med høyere amperetall enn spesifisert, når en sikring har gått. Dette kan føre til betydelige skader på det elektriske anlegget, og kanskje føre til brann.

## Plassering av elsentraller

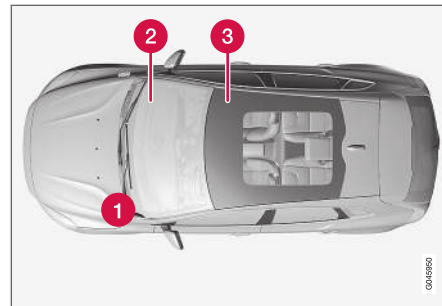

Plasseringen av elektriske sentraler i biler med vensterratt. Hvis bilen har høyerratt, er sentralen under hanskerommet plassert på den andre siden.

- 1 Motorrom
- 2 Under hanskerommet
- 3 Under høyre forsete

## Relatert informasjon

- Sikringer - i motorrommet (s. 353)
- Sikringer - under hanskerommet (s. 356)
- Sikringer - under høyre forsete (s. 359)

## Sikringer - i motorrommet

Sikringene i motorrommet beskytter blant annet motor- og bremsefunksjoner.

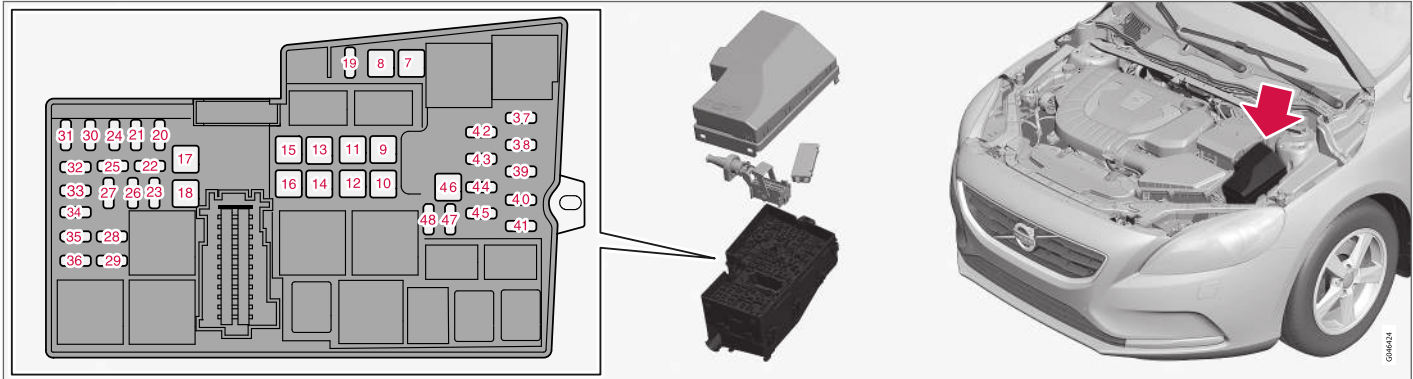

På innsiden av lokket finnes en tang som forenkler håndteringen når en sikring skal dras ut eller settes på plass.

I sikringsboksen er det også plass til et antall reserverisikringer.

### Skifte sikringer

Sikringene blir tilgjengelige når lokket som er plassert på startbatteriet og lokket til strømsentralen er løstnet.

### Demontering av lokk

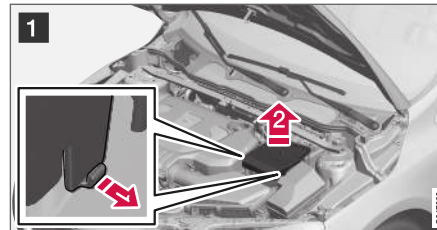

- 1 Fold ut låsene som er plassert på sidene av lokket på startbatteriet.
- 2 Løft lokket rett opp.

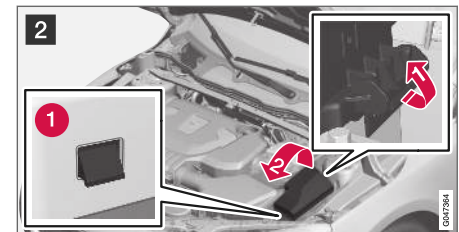



2 Fold ut låsen som er plassert på siden til strømsentralen.

Drei lokket opp til låseknastene (1) frigjøres.

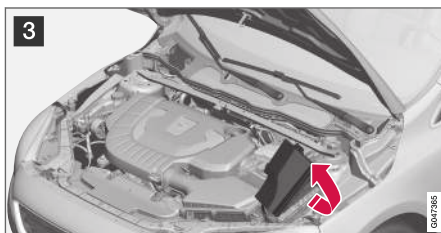

3 Fell lokket mot motoren for å komme til sikringene.

### Ny montering av lokk

Monter delene i motsatt rekkefølge.

### Posisjoner

Skiltet på innsiden av lokket viser sikringenes plassering.

- Sikring 7-18 og 46 er av typen "JCASE" og bør skiftes av et verksted<sup>15</sup>.
- Sikring 19-45 og 47-48 er av typen "Mini Fuse".

<sup>15</sup> Vi anbefaler at du kontakter et autorisert Volvo-verksted.

	Funksjon	AA
7	ABS-pumpe	40
8	ABS-ventiler	30
9	Lyktespyler*	20
10	Kupévitte	40
11	-	-
12	Primærsikring for sikringer 32-36	30
13	-	-
14	Elektrisk oppvarmet frontrute på høyre side*	40
15	-	-
16	Elektrisk oppvarmet frontrute på venstre side*	40
17	Parkeringsvarmer*	20
18	Frontrutevisker	20
19	Sentral elektronikkstyreenhet, referansespenning hjelpebatteri	5
20	Signalhorn	15
21	Bremselys	5

	Funksjon	AA
22	-	-
23	Hovedlysbryter	5
24	Interne reléspoler	5
25	12 V-uttak tunnelkonsoll foran	15
26	Girstyreenhet	15
27	-	-
28	12 V-uttak tunnelkonsoll bak	15
29	-	-
30	Motorstyreenhet	5
31	Elektrisk styrt sete, høyre*	20
32	Lambdasonder; Reléspole i relé for kjølevitte	15
33	Vakuumpregulatorer; Ventiler; Styreenhet kjølerist; Styreenhet spoilersjalusi (diesel); Kompressor A/C; Solenoid for motoroljepumpe; Kjøleventil for klimaanlegg (diesel); Glødestyreenhet (diesel); Reléspoler i releer til Start/Stop-funksjoner	10



	Funksjon	A <sup>A</sup>
34	EGR-ventil (diesel); EVAP-ventil (bensin); Motorstyreenhet; Termostat for motorkjølesystem (bensin); Kjølepumpe for EGR (diesel)	15
35	Tennspoler (bensin)	15
	Dieselfiltervarmer (diesel)	25
36	Motorstyreenhet	15
37	ABS	5
38	Motorstyreenhet: girstyreenhet, kollisjonsputer	7,5
39	Lyshøyderregulering*	10
40	Elektrisk styreservo	5
41	Sentral elektronikkstyreenhet	15
42	-	-
43	-	-
44	Kollisjonsvarsel	5
45	Gasspedalføler	5
46	-	-

	Funksjon	A <sup>A</sup>
47	-	-
48	Kjølevæskpumpe (når det ikke finnes parkeringsvarmer)	10

<sup>A</sup> Ampere

### Relatert informasjon

- Sikringer - under hanskerommet (s. 356)
- Sikringer - under høyre forsete (s. 359)

## Sikringer - under hanskerommet

Sikringer under hanskerommet beskytter bl.a. kollisjonspute- og kupébelysningsfunksjoner.

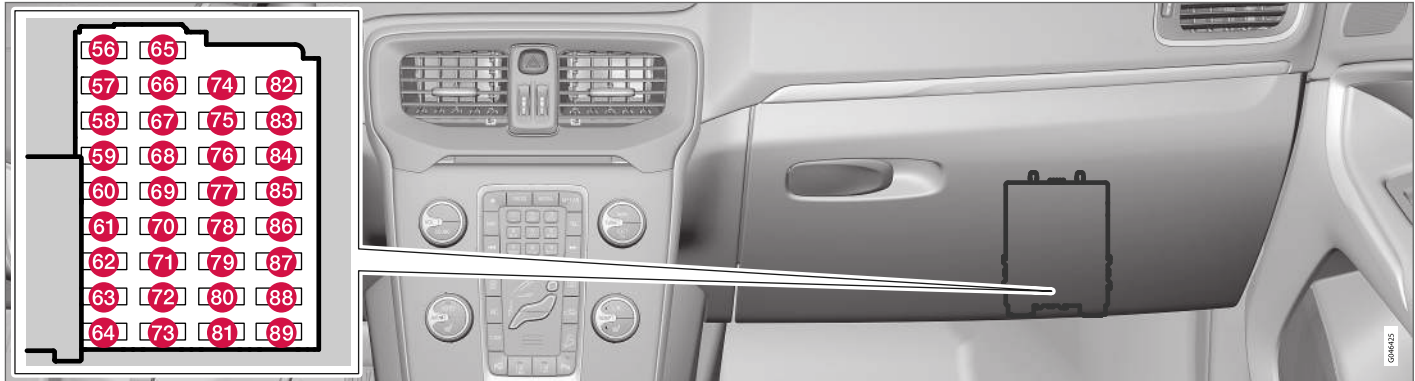

På innsiden av lokket til **sikringsboksen i motorrommet** finnes en tang som forenkler håndteringen når en sikring skal dras ut eller settes på plass.

I **sikringsboksen i motorrommet** er det også plass til et antall reservesikringer.

### Skifte sikringer

Sikringene blir tilgjengelige når et beskyttelsesdeksel løsnes fra sikringsboksen.

### Demontering av deksel

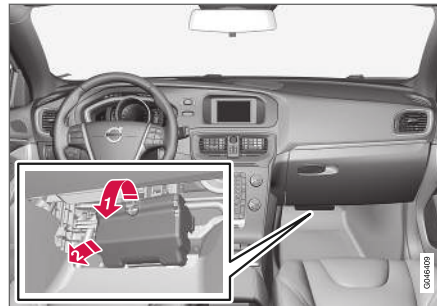

- 1) Ta tak i uttaket og trekk til låsetappene i underkanten av dekselet frigjøres fra sikringsboksen.
- 2) Ta av dekselet.

### **i** NBI

En relativt stor trekraft kreves for at låsetappene i overkanten av kappen først skal frigjøres fra sikringsboksen.

## Gjenmontering av deksel

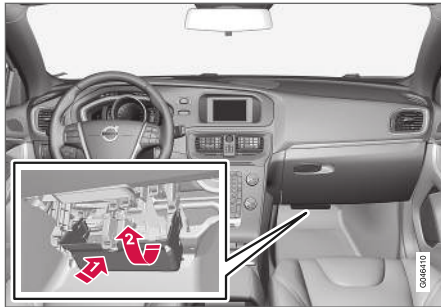

- 1 Stikk inn de nedre låstappene.
- 2 Skyv dekslet oppover til de øvre tappene sitter fast.

**i NBI**

Pass på at de øvre låsetappene styres ordentlig inn i sporene i sikringsboksen.

**Posisjoner**

Sikringene er av typen "Mini Fuse".

	Funksjon	A <sup>A</sup>
56	Drivstoffpumpe	20
57	-	-

	Funksjon	A <sup>A</sup>
58	Bakrutevisker	15
59	Display i takkonsollen (beltepåminner/indikator for kollisjonspute på passasjerplass foran)	5
60	Innvendig belysning; bryter i takkonsollen for fremre leselamper og kupébelysning; elektrisk styrte seter*	7,5
61	Elektrisk styrt rullegardin, for glasstak*	10
62	Regnføler*; avblending av kupépeil*; fuktføler*	5
63	Kollisjonsvarsel*	5
64	-	-
65	Opplåsing bakluke <sup>B</sup>	10
66	-	-
67	Reserveposisjon 3 kontinuerlig spenning	5
68	Rattlås	15
69	Kombiinstrument	5
70	Sentrallås tanklokk <sup>C</sup>	10

	Funksjon	A <sup>A</sup>
71	Klimaanleggspanel	7,5
72	Rattmodul	7,5
73	Alarm*; Diagnoseuttak OBDII	5
74	Fjernlys	15
75	-	-
76	Ryggelys	7,5
77	Vindusspyler <sup>D</sup> ; bakrutespyler <sup>D</sup>	20
78	Startsperre	5
79	Reserveposisjon 1 kontinuerlig spenning	15
80	Reserveposisjon 2 kontinuerlig spenning	20
81	Bevegelsesføler for alarm*; fjernmottaker	5
82	Vindusspyler <sup>E</sup> ; bakrutespyler <sup>E</sup>	20
83	Sentrallås tanklokk <sup>F</sup>	10
84	Opplåsing bakluke <sup>G</sup>	10
85	Elektrisk ekstravarmar*; Knapp, setevarme bak*	7,5





	Funksjon	A <sup>A</sup>
86	Kollisjonsputer; kollisjonspute for fotgjenger*	7,5
87	Reserveposisjon 4 kontinuerlig spenning	7,5
88	-	-
89	-	-

A Ampere

B Se også sikring 84.

C Se også sikring 83.

D Se også sikring 82.

E Se også sikring 77.

F Se også sikring 70.

G Se også sikring 65.

### Relatert informasjon

- Sikringer - i motorrommet (s. 353)
- Sikringer - under høyre forsete (s. 359)

## Sikringer - under høyre forsete

Sikringene under høyre forsete beskytter bl.a. infotainmentfunksjoner og setevarme.

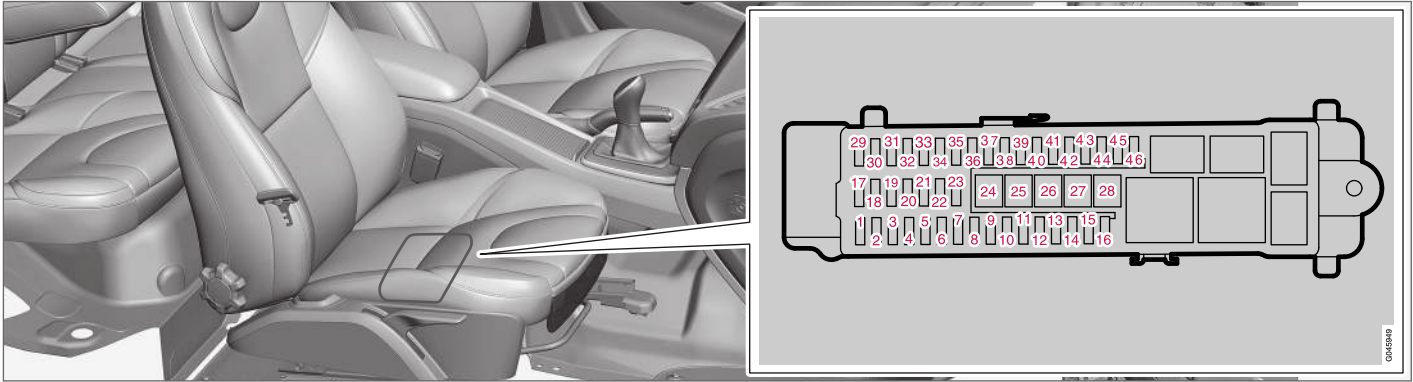

På innsiden av lokket til **sikringsboksen i motorrommet** finnes en tang som forenkler håndteringen når en sikring skal dras ut eller settes på plass.

I **sikringsboksen i motorrommet** er det også plass til et antall reservesikringer.

### Posisjoner

- Sikring 24-28 er av typen "JCASE" og bør skiftes av et verksted.<sup>16</sup>
- Sikring 1-23 og 29-46 er av typen "Mini Fuse".

	Funksjon	AA
1	-	-
2	Nøkkelfritt system*	10
3	Dørhåndtak, nøkkelfritt system*	5
4	Kontrollpanel i venstre fordør	25
5	Kontrollpanel i høyre fordør	25

	Funksjon	AA
6	Kontrollpanel i venstre baddør	25
7	Kontrollpanel i høyre baddør	25
8	Primærsikring for sikringer 12-16 Infotainment	25
9	Elektrisk styrt sete, venstre*	20
10	-	-

<sup>16</sup> Vi anbefaler at du kontakter et autorisert Volvo-verksted.





	Funksjon	AA
11	Intern reléspole	5
12	-	-
13	-	-
14	-	-
15	-	-
16	-	-
17	12 V-uttak bagasjerom	15
18	-	-
19	-	-
20	-	-
21	-	-
22	-	-
23	Tilhengeruttak 2*	20
24	Audiostyreenhet (forsterker)*	30
25	-	-
26	Tilhengeruttak 1*	40
27	Elektrisk oppvarmet bakrute	30

	Funksjon	AA
28	-	-
29	BLIS*	5
30	Ryggeføler*	5
31	Parkeringskamera*	5
32	-	-
33	-	-
34	Setevarmer på førersiden foran	15
35	Setevarmer på passasjersiden foran	15
36	-	-
37	-	-
38	-	-
39	Setevarme til høyre bak*	15
40	Setevarme til venstre bak*	15
41	-	-
42	-	-
43	-	-
44	-	-

	Funksjon	AA
45	Audiostyreenhet (forsterker)*, signal for diagnose; Audiostyreenhet eller Styreenhet Sensus <sup>B</sup> ; Infotainmentsyreenhet eller Skjerm <sup>B</sup> ; Digitalradio*; TV*	15
46	Telematikk*. Bluetooth*	5

A Ampere

B Visse modellvarianter.

### Relatert informasjon

- Sikringer - i motorrommet (s. 353)
- Sikringer - under hanskerommet (s. 356)

## Bilvask

Bilen bør vaskes med en gang den har blitt skitten. Stå på en spyleplate med oljeutskiller. Bruk bilsjampo.

## Håndvask

- Vask bort fugleskitt på lakken snarest mulig. Den inneholder kjemikalier som svært raskt påvirker og misfarger lakken. Vi anbefaler at eventuelle misfarginger utbedres av et autorisert Volvo-verksted.
- Spyl understellet.
- Spyl hele bilen til den løse smussen er fjernet, for å minske risikoen for vaskeriper. Ikke sprut direkte på låsene.
- Bruk avfettingsmiddel ved behov på ekstra skitne overflater. Husk at overflatene da ikke må være solvarme!
- Vask med svamp og bilsjampo og rikelig med lunkent vann.
- Vask viskerbladene med lunken såpøløsning eller bilsjampo.
- Tørk bilen med et rent, mykt pusseskinn eller en vannskrape. Hvis du unngår å la vandråper selv tørke i sterkt sollys, minskes risikoen for vann tørkeflekker som det kan være nødvendig å polere bort.

### ADVARSEL

La alltid motorvask utføres av et verksted. Hvis motoren er varm, kan det bli brann.

### VIKTIG

Skitne frontlykter fungerer dårligere. Vask dem regelmessig, for eksempel ved fylling av drivstoff.

Bruken ingen etsende rengjøringsmidler eller rengjøringsmidler med lavere pH-verdi enn 3,5 eller høyere enn 11,5. Bruk vann og en svamp som ikke riper.

### NBI

Utvendige lykter, som frontlykter og baklys, kan av og til få kondens på innsiden av glasset. Dette er normalt. All utvendig belysning er konstruert for å motstå dette. Kondensen luftes vanligvis ut av lykتهuset når lykta har vært tent en stund.

## Automatvask

Vask i automat er en enkel måte å få bilen ren på, men automaten kommer ikke til overalt. For å oppnå godt resultat anbefales det å vaske bilen for hånd.

### NBI

De første månedene bør bilen bare vaskes for hånd. Lakken er nemlig mer ømfintlig når den er ny.

### VIKTIG

Hvis bilen er lakkert med matt klarlakk, må du aldri bruke vaskeprogram som avsluttes med varmvoksbehandling.

## Høytrykksvask

Bruk sveipende bevegelser ved høytrykksvask, og pass på at ikke munnstykket kommer nærmere bilens overflater enn 30 cm (avstanden gjelder alle eksteriørdetaljer). Ikke sprut direkte på låsene.

## Kontroller bremsene

### ADVARSEL

Prøvebrems alltid etter vasking, også parkeringsbremsen, slik at fuktighet og korrosjon ikke angriper bremsebelegget og svekker bremsene.

Trå lett på bremsepedalen nå og da under lengre kjøreturer i regn eller slaps. Friksjonsvarmen gjør at bremsebeleggene varmes opp og tørker. Gjør det samme etter start i svært fuktig eller kaldt vær.



### « Pusserblad

Rester av asfalt, støv og salt samt insekter, is osv. på frontruten reduserer viskerbladenes levetid.

Ved rengjøring:

- Sett viskerbladene i servicestilling, se Pusserblad (s. 344).

#### **i** NBI

Vask viskerbladet og frontrute jevnlig med lunkent såpevann eller bilsjampo.

Bruk ikke sterke løsemidler.

### Utvendige plast-, gummi- og dekordetaljer

Til rengjøring og pleie av innfargede plastdeler, gummi- eller dekordetaljer, for eksempel lister, anbefales spesielt rengjøringsmiddel som føres av Volvo-forhandlerne. Anvisningene må følges nøye ved bruk av slike rengjøringsmidler.

Rammene rundt siderutene, bilens takrails samt dørkarmene ved rutene\* er fremstilt av anodisert aluminium. Det innebærer at de bare bør vaskes med vaskemiddel med en pH-verdi på mellom 3,5 og 11,5 for å unngå misfarging.



Detaljer som bør vaskes med et rengjøringsmiddel med en pH-verdi på mellom 3,5 og 11,5.

#### **i** VIKTIG

Unngå voksing og polering på plast, gummi og lakkerte detaljer i matt eller halvmatt utføring.

Gni om nødvendig bare med et lett trykk hvis du bruker avfetningsmiddel på plast og gummi. Bruk en myk svamp.

Polering av blanke lister kan slite vekk eller skade den blanke overflaten.

Polermiddel som inneholder slipemiddel må ikke brukes.

#### **i** VIKTIG

Unngå å vaske bilen med rengjøringsmidler med pH-verdi under 3,5 eller over 11,5. Dette kan gi misfarging av elokserte aluminiumsdetaljer som takskinnene og rundt sidevindue.

Bruk aldri metallpoleringsmiddel på anodiserte aluminiumdetaljer, det kan gi misfarging og ødelegge overflatebehandlingen.

### Felger

Bruk bare felgengjøringsmiddel som anbefales av Volvo.

Etter vask kan det fortsatt være misfarging innerst på eikene på grunn av at metallstøv fra bremseskivene kan sette seg fast i lakkene på felgen. Ofte fungerer det å bruke en lakkrens med svært fin polering og en myk klut.

Sterke felgengjøringsmidler kan skade overflaten og forårsake flekker på forkrommede aluminiumsfelger.

### Relatert informasjon

- Polering og voksing (s. 363)
- Rengjøring av interiør (s. 365)
- Vann- og smussavisende overflatesjikt (s. 364)



## Polering og voksing

Poler og voks bilen når lakken har blitt matt eller for å gi den en ekstra beskyttelse.

Bilen trenger ikke poleres før den er minst ett år gammel. Du kan vokse den tidligere. Bilen må ikke poleres og vokses i direkte sollys.

Vask og tørk bilen svært grundig før polering eller voksing. Vask bort asfalt og tjærereflekter med asfaltfjerner eller lakknafta. Vanskelige flekker kan fjernes med fin slipepasta (rubbing) som er beregnet for billakk.

Poler først med poleringsmiddel, og voks deretter med flytende eller fast voks. Anvisningene på forpakningene må følges nøye. Mange preparater inneholder både poleringsmiddel og voks.

### ! VIKTIG

Unngå voksing og polering på plast, gummi og lakkerte detaljer i matt eller halvmatt utføring.

Gni om nødvendig bare med et lett trykk hvis du bruker avfettingsmiddel på plast og gummi. Bruk en myk svamp.

Polering av blanke lister kan slite vekk eller skade den blanke overflaten.

Polermiddel som inneholder slipemiddel må ikke brukes.

### ! VIKTIG

Bare lakkbehandling som er anbefalt av Volvo skal brukes. Andre behandlinger, som konservering, forsegling, beskyttelse, glansforsegling og lignende kan skade lakken. Lakkskader som skyldes slik behandling, dekkes ikke av Volvos garanti.

### Matt klarlakk

Hvis bilen er lakkert med matt klarlakk, må du tenke på følgende for å unngå lakkskader pga. feil behandling:

### ! VIKTIG

Ikke poler matt klarlakk. Polering fører til at lakken blir blank.

Ikke bruk lakkrengjøringsmidler, slipemidler, poleringsprodukter eller glanskonservering, f.eks. voks. Disse produktene er bare beregnet på høyblanke overflater. Hvis de brukes på matt lakk, oppstår store skader på overflaten (blanke flekker).

### ! VIKTIG

- Hvis det kommer voks på den matte lakkoverflaten, må den umiddelbart fjernes med rengjøringsbensin av standardtype.
- Vær nøye med at du ikke får asfalt, fett eller olje på lakken til bilen. De kan etterlate rester. Fjern umiddelbart med rengjøringsbensin av standardtype.

Gå forsiktig frem og ikke trykk for kraftig på lakkoverflaten.

### Relatert informasjon

- Bilvask (s. 361)

## Vann- og smussavvisende overflatesjikt

Vinduene er overflatebehandlet slik at sikten forbedres ved vanskelige værforhold.

## Vann- og smussavvisende overflatesjikt\*



Den vannavvisende overflatebehandlingen er utsatt for naturlig slitasje.

Vedlikehold:

- Bruk aldri produkter som bilvoks, avfettingsmiddel eller lignende på glasset, ettersom det kan ødelegge glassets vannavvisende egenskaper.
- Vær forsiktig ved rengjøring, slik at du ikke lager riper i glasset.
- For å unngå skader på glasset ved isfjerning må det utelukkende brukes en isskrape av plast.
- For at de vannavvisende egenskapene skal opprettholdes på sidevinduene, anbefaler vi en behandling med et spesielt etterbehandlingsmiddel som føres av Volvo-forhandlerne. Det bør brukes første gang etter tre år, og deretter hvert år.

### VIKTIG

Ikke bruk isskrape av metall på rutene. Bruk den elektriske oppvarmingen til å fjerne is fra sidespeilene, se Vinduer og bakspeil - elektrisk oppvarming (s. 102).

### Relatert informasjon

- Bilvask (s. 361)

## Rustbeskyttelse

Bilen har i fabrikken blitt behandlet med en grundig og komplett rustbeskyttelse. Deler av karosieriet består av galvaniserte plater. Understellet er beskyttet av et slitasjebestandig rustbeskyttelsesmiddel. En tynn, penetrerende rustbeskyttelsesvæske er sprøytet inn i utsatte vanger, hullrom, lukkede seksjoner og sidedører.

### Kontroll og vedlikehold

Bilens rustbeskyttelse behøver normalt ikke vedlikehold, men å holde bilen ren bidrar alltid til å redusere faren for rust. Sterkt alkaliske og sure rensesvæsker skal alltid unngås på blanke pyntedetaljer. Eventuell steinsprut bør utbedres så snart det oppdages.

### Relatert informasjon

- Lakkskader (s. 366)

## Rengjøring av interiør

Bruk bare rengjøringsmidler og bilpleieprodukter som anbefales av Volvo. Rengjør regelmessig og fjern flekker med én gang for best resultat. Det er viktig å støvsuge før du rengjør med rengjøringsmiddel.

### ! VIKTIG

- En del fargete klesplagg (f.eks. mørke jeans og plagg i semsket skinn) kan misfarge trekket. Hvis dette skjer, er det viktig å rengjøre og etterbehandle disse delene av trekket så fort som mulig.
- Bruk aldri sterke løsemidler, f.eks. spylervæske, flekkfjerner eller aceton til å rengjøre interiøret, da det kan skade både trekk og det andre interiørmaterialet.
- Dusj aldri rengjøringsmiddel direkte på deler som har elektriske knapper og brytere. Tørk i stedet av dem med en klut fuktet i rengjøringsmiddel.
- Skarpe gjenstander og borrelåser kan skade bilens tekstiltrekk.

## Tekstiltrekk og taktrekk

Volvo tilbyr et generelt tekstilpleieprodukt til alle slags tekstiltrekk og taktrekk. Når dette brukes i henhold til instruksjonene, bevares trekkets egenskaper. Tekstilpleieproduktene kan kjøpes fra en Volvo-forhandler.

## Skinntrekk

Volvos skinntrekk er behandlet for å bevare sitt opprinnelige utseende.

Skinntrekket er et naturprodukt som forandres og får en vakker patina med tiden. For at skinnets egenskaper og farge skal bevares, kreves regelmessig rengjøring og etterbehandling. Volvo fører et heldekkende produkt, Volvo Leather Care Kit/Wipes, for rengjøring og etterbehandling av skinntrekk, som bevarer skinnets beskyttende overflate når det brukes i samsvar med instruksjonene.

For å oppnå best resultat anbefaler Volvo å rengjøre samt smøre på en beskyttelseskrem én til fire ganger i året (flere ganger ved behov). Volvo Leather Care Kit/Wipes kan kjøpes hos Volvo-forhandleren.

## Skinnratt

Skinn må puste. Dekk aldri skinnrattet med trekk i plast. Til rengjøring av skinnrattet anbefaler vi Volvo Leather Care Kit/Wipes.

## Interiøre plast-, metall- og tredetaljer

Til rengjøring av interiørdetaljer og -flater anbefales en splittfiber- eller mikrofiberklut fuktet med litt vann. Slike kluter føres av en Volvo-forhandlerne.

Skrap eller gni aldri på en flekk. Bruk aldri sterke flekkfjerningsmidler. På vanskelige flekker kan du bruke et spesielt rengjøringsmiddel som føres av Volvo-forhandlerne.

## Sikkerhetsbeltet

Bruk vann og syntetisk vaskemiddel. Volvo-forhandleren fører spesielle tekstilvaskemidler. Sørg for at beltet er tørt før det rulles inn igjen.

## Matter og gulvteppe

Ta ut innleggsmattene for å rengjøre gulvmatten og innleggsmattene separat. Sug bort støv og skitt med en støvsuger. De løse gulvmattene festes med tapper.

Ta ut matten ved å holde i hver av piggene og løfte rett opp.

Legg på plass gulvmatten igjen ved å trykke den fast på festetappene.

### ! ADVARSEL

Bruk bare ileggsmatte ved hver plass og kontroller før kjøring at matten ved førerplassen er stukket ordentlig ned og forankret i piggene, så den ikke kommer i klem ved og under pedalene.

Det anbefales å bruke spesielt tekstilrengjøringsmiddel på flekker på gulvmattene. Støvsug først. Gulvmatter skal rengjøres med middel som anbefales av Volvo-forhandleren.

## Relatert informasjon

- Bilvask (s. 361)

## Lakkskader

Lakken utgjør en viktig del av bilens rustbeskyttelse og må derfor kontrolleres regelmessig. De vanligste lakkskadene er mindre steinsprut, riper og skader på for eksempel skjermkanter, dører og støtfanger.

### ! VIKTIG

Der bilen er lakkert med matt klarlakk:

La bare autorisert verksted utføre lakkreparasjoner. Vi anbefaler et autorisert Volvo-verksted.

## Utbedring av mindre lakkskader

For å unngå rustangrep bør lakkskader utbedres omgående.

### Materiell det kan bli bruk for

- Grunning (primer)<sup>17</sup> - til for eksempel plastkledd støtfanger finnes en spesiell heftprimer på sprayboks.
- basislakk og klarlakk - finnes på sprayboks eller som fargepenner/stift<sup>18</sup>.
- Maskeringstape.
- Fin slipeklut<sup>17</sup>.

<sup>17</sup> Eventuelt.

<sup>18</sup> Følg instruksjonene som følger med pakningen til fargepenner/stiften.

## Fargekode

Klistremerke for fargekode er plassert på bilens dørstolpe, og kommer til syne når høyre baddør åpnes.

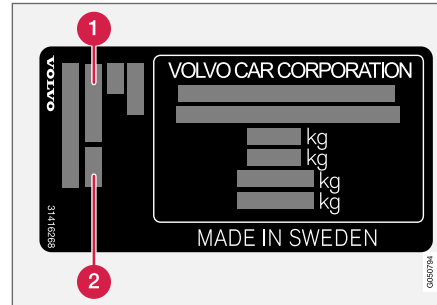

- 1 Fargekode for eksteriør
- 2 Eventuell sekundær fargekode for eksteriør

Det er viktig å bruke riktig farge. Fabrikasjonsplattens plassering, se Typebetegnelser (s. 370).

## Reparer mindre lakkskader, som stensprut og riper

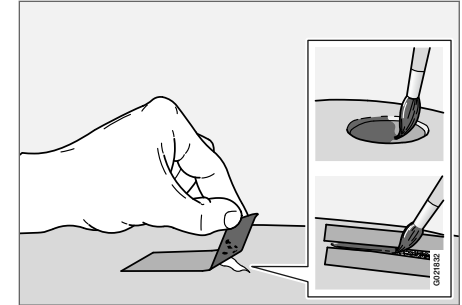

Før arbeidet påbegynnes må bilen være vasket og tørket samt ha en temperatur over 15 °C.

1. Fest en bit maskeringstape over det skadede området. Trekk deretter av tapebiten slik at eventuelle lakkrester følger med.

Hvis skaden har nådd ned til en metalloverflate (metallplate), bør det benyttes en grunnfarge (primer). Ved skade i en plastoverflate bør en heftprimer brukes for bedre resultat - sprøyt i sprayboksens lokk og pensle tynt.

2. Før lakkning kan man ved behov (f.eks. hvis det finnes ujevne kanter) slipe lett og lokalt med et svært fint sandpapir. Overflaten rengjøres nøye og får tørke.
3. Rør om grunningen (primer) godt, og påfør den ved hjelp av en fin pensel, fyrstikk eller lignende. Avslutt med en basislakk og klarlakk når grunnfargen har tørket.
4. Gjør som tidligere nevnt ved riper, men masker rundt skaden for å beskytte den uskadede lakken.

**i NBI**

Hvis steinspruten ikke har nådd helt inn til metalloverflaten (metallplaten), og det fortsatt er et uskadet fargesjikt, kan du fylle i basislakk og klarlakk straks overflaten er rengjort.

**Relatert informasjon**

- Rustbeskyttelse (s. 364)



SPESIFIKASJONER

## **Typebetegnelser**

Typebetegnelse, chassisnummer osv., dvs. informasjon som er unik for bilen kan leses av på et skilt i bilen.



## Plassering av klistremerker

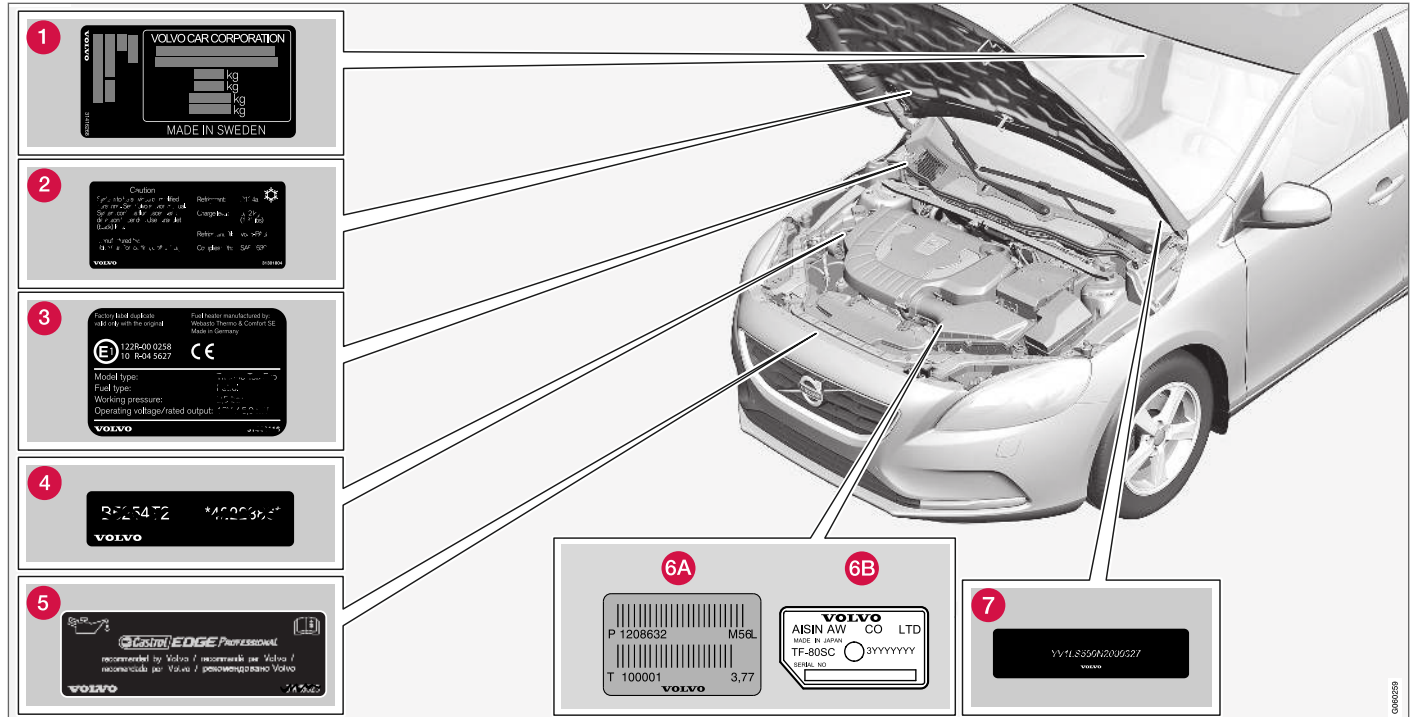

Bildet er skjematisk - detaljene kan variere avhengig av marked og modell.

Ved alle kontakter med Volvo-forhandleren om bilen og ved bestilling av reservedeler og tilbehør,



## SPESIFIKASJONER

- ◀◀ kan det forenkle håndteringen av ærendet om man vet bilens typebetegnelse, chassis- og motornummer.
- 1 Etikett for typebetegnelse, chassisnummer, tillatte maksvekter og kodebetegnelse for eksteriør farge samt typegodkjenning. Skiltet er plassert på dørstolpen og blir synlig når høyre bakdør åpnes.
  - 2 Skilt for A/C-systemet.
  - 3 Merke for parkeringsvarmer.
  - 4 Etikett for motorkode og motorens produktjonsnummer.
  - 5 Merke for motorolje.
  - 6 Etikett for girkassens typebetegnelse og produktjonsnummer.
    - A Manuelt gir
    - B Automatgirkasse
  - 7 Etikett for bilens understellsnummer - VIN (Vehicle Identification Number).

I bilens vognkort finnes ytterligere informasjon om bilen.

<b>i</b> <b>NBI</b>
Skiltene som er avbildet i førerhåndboken, trenger ikke være nøyaktig like som de du finner i bilen. Hensikten er å vise omtrent hvordan de ser ut, og omtrent hvor i bilen de er plassert. Den informasjonen som gjelder akkurat din bil, finner du på de aktuelle merkelappene i bilen.

### Relatert informasjon

- Vekt (s. 374)
- Motorspesifikasjoner (s. 377)

**Mål**

Mål på bilens lengde, høyde osv. kan leses fra tabellen.

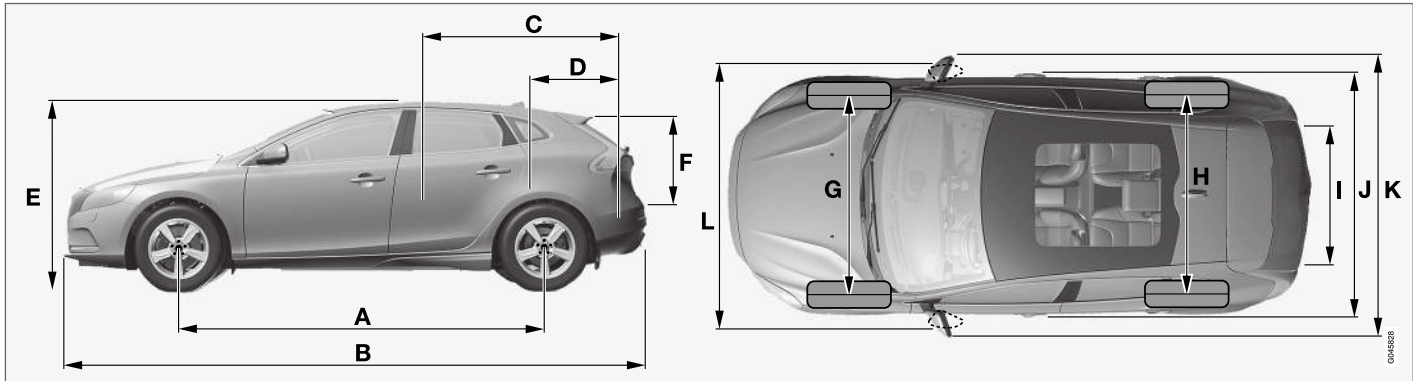

V40.

	Mål	mm
A	Akselavstand	2647
B	Lengde	4370
C	Lastelengde, gulv, nedfelt baksete	1508
D	Lastelengde, gulv	684
E	Høyde	1420
F	Lastehøyde	532

	Mål	mm
G	Sporvidde foran	1546 <sup>A</sup>
		1551 <sup>B</sup>
		1559 <sup>C</sup>
H	Sporvidde bak	1533 <sup>A</sup>
		1538 <sup>B</sup>
		1546 <sup>C</sup>
I	Lastebredde, gulv	960

	Mål	mm
J	Bredde	1802
K	Bredde inkl. sidespeil	2041
L	Bredde inkl. innfelte sidespeil	1857

A Forskyvning 52,5 mm.

B Forskyvning 50 mm.

C Forskyvning 46 mm.

## Vekt

Maks. totalvekt kan leses på et skilt i bilen.

Egenvekten inkluderer føreren, drivstofftankens vekt når den er fylt til 90 %, alle oljer og væsker.

Passasjerenes vekt og montert tilleggsutstyr samt kuletrykk (s. 375) (ved tilkoblet tilhenger) påvirker lasteevnen og regnes ikke med i egenvekten.

Tillatt maks. last = totalvekt - egenvekt.

**i NBI**

Dokumentert egenvekt gjelder bil i basisversjon - altså en bil uten ekstrautstyr eller tilleggsutstyr. Det innebærer at for alt tilleggsutstyr som legges til, minsker bilens lastekapasitet tilsvarende vekten av tilleggsutstyret.

Eksempler på tilleggsutstyr som reduserer lasteevnen er en del utstyrsnivåer (f.eks. Kinetic, Momentum og Summum), samt annet tilleggsutstyr som tilhengerfeste, lastholder, takboks, lydanlegg, ekstralys, GPS, drivstoffdrevet varmeapparat, beskyttelsesgitter, matter, innsynsvern, elektrisk betjente seter osv.

Ved å veie bilen får du vite nøyaktig egenvekt for akkurat din bil.

**⚠ ADVARSEL**

Bilens kjøreegenskapet forandres etter hvor tungt den er lastet og hvor lasten er plassert.

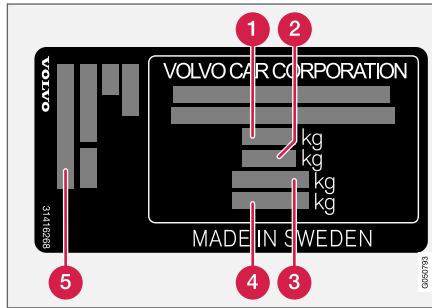

Se Typebetegnelser (s. 370) for informasjon om plassering av skiltene.

- 1** Maks. totalvekt
- 2** Maks. togvekt (bil + tilhenger)
- 3** Maks. forakseltrykk
- 4** Maks. bakakseltrykk
- 5** Utstyrsnivå

Maks. last: Se vognkort.

Maks. taklast: 75 kg.

### Relatert informasjon

- Trekkvekt og kuletrykk (s. 375)

**Trekkvekt og kuletrykk**

Trekkvekt og kuletrykk for kjøring med tilhenger kan leses fra tabellene.

**Maks. vekt bremset tilhenger**

<b>i NBI</b>
Alle motorene tilbys ikke på alle markeder.

V40 Motor	Motorkode <sup>A</sup>	Girkasse	Maks.vekt bremset tilhenger (kg)	Maks. kuletrykk (kg)
T2	B4204T17	Manuell, M76	1500	75
T2	B4154T3	Automat, TF-71SC	1500	75
T2	B4154T5	Automat, TF-71SC	1500	75
T3	B4204T33	Manuell, M76	1500	75
T3	B4154T2	Automat, TF-71SC	1500	75
T3	B4154T4	Automat, TF-71SC	1500	75
T4	B4204T19	Automat, TF-71SC	1500	75
T5	B4204T41	Automat, TG-81SC	1500	75
T5	B4204T11	Automat, TG-81SC	1500	75
D2	D4204T8	Automat, TF-71SC	1500	75
D2	D4204T13	Manuell, M76	1500	75
D2	D4204T13	Automat, TF-71SC	1500	75
D3	D4204T16	Manuell, M76	1500	75
D3	D4204T16	Automat, TF-71SC	1500	75



## SPESIFIKASJONER



V40 Motor	Motorkode <sup>A</sup>	Girkasse	Maks.vekt bremset tilhenger (kg)	Maks. kuletrykk (kg)
D3	D4204T9	Automat, TF-71SC	1500	75
D4	D4204T14	Automat, TG-81SC	1500	75

<sup>A</sup> Motorkode, detalj- og produksjonsnummer finnes på motoren, se Typebetegnelser (s. 370).

### Maksvekt ubremset tilhenger

V40 Motor	Maks.vekt ubremset tilhenger (kg)	Maks. kuletrykk (kg)
Alle	700	50

### Relatert informasjon

- Vekt (s. 374)
- Kjøring med tilhenger (s. 293)
- Tilhengerstabilisator - TSA (s. 300)

## Motorspesifikasjoner

Motorspesifikasjoner (effekt etc.) for respektive motoralternativer kan finnes i tabellen.

 <b>NBI</b>
Alle motorene tilbys ikke på alle markeder.

V40 Motor	Motorkode <sup>A</sup>	Effekt (kW/o/min)	Effekt (hk/o/min)	Dreiemoment (Nm/o/min)	Antall sylindere	Sylinderdiameter (mm)	Slaglengde (mm)	Slagvolum (liter)	Kompressionsforhold
T2	B4154T3	90/5000	122/5000	220/1800-3500	4	82,0	70,9	1,498	10,5:1
T2	B4154T5	90/5000	122/5000	220/1600-3500	4	82,0	70,9	1,498	10,5:1
T2	B4204T17	90/5000	122/5000	220/1200-3500	4	82,0	93,2	1,969	11,3:1
T3	B4154T2	112/5000	152/5000	250/1800-4000	4	82,0	70,9	1,498	10,5:1
T3	B4154T4	112/5000	152/5000	250/1700-4000	4	82,0	70,9	1,498	10,5:1
T3	B4204T33	112/5000	152/5000	250/1300-4000	4	82,0	93,2	1,969	11,3:1
T4	B4204T19	140/4700	190/4700	300/1300-4000	4	82,0	93,2	1,969	11,3:1
T5	B4204T41	180/5500	245/5500	350/1500-4800	4	82,0	93,2	1,969	8,6:1
T5	B4204T11	180/5500	245/5500	350/1500-4800	4	82,0	93,2	1,969	10,8:1
D2	D4204T13	88/3750	120/3750	280/1500-2250	4	82,0	93,2	1,969	16,0:1
D2	D4204T8	88/3750	120/3750	280/1500-2250	4	82,0	93,2	1,969	16,0:1
D3	D4204T16	110/3750	150/3750	320/1750-3000	4	82,0	93,2	1,969	16,0:1
D3	D4204T9	110/3750	150/3750	320/1750-3000	4	82,0	93,2	1,969	16,0:1
D4	D4204T14	140/4250	190/4250	400/1750-2500	4	82,0	93,2	1,969	15,8:1

<sup>A</sup> Motorkode, detalj- og produksjonsnummer finnes på motoren, se Typebetegnelser (s. 370).

◀◀ **Relatert informasjon**

- Kjølevæske - kvalitet og volum (s. 382)
- Motorolje - kvalitet og volum (s. 380)



## Motorolje - ugunstige kjøreforhold

Krevende kjøreforhold kan gi unormalt høy oljetemperatur eller unormalt høyt oljeforbruk.

Nedenfor følger noen eksempler på krevende kjøreforhold.

Kontroller oljenivået (s. 333), oftere ved langvarig kjøring:

- med campingvogn eller tilhenger
- i kupert landskap
- ved høy hastighet
- ved temperaturer kaldere enn  $-30\text{ °C}$  eller varmere enn  $+40\text{ °C}$

Det ovenstående gjelder også ved kortere kjøreavstand i lave temperaturer.

Velg en helsyntetisk motorolje ved krevende kjøreforhold. Det gir motoren ekstra beskyttelse.

Volvo anbefaler:



### **!** VIKTIG

For å oppfylle kravene til motorens serviceintervall, fyller alle motorer med en spesielt tilpasset syntetisk motorolje på fabrikk. Valget av olje er gjort med stor omhu og av hensyn til levetid, startvillighet, drivstofforbruk og miljøbelastning.

For at de anbefalte serviceintervallene skal kunne holdes, kreves det at det brukes godkjent motorolje. Bruk bare foreskrevet oljekvalitet, både ved etterfylling og ved oljeskift, ellers kan levetid, startvillighet, drivstofforbruk og miljøbelastning påvirkes.

Volvo Personbiler Norge frasier seg alt garantiansvar hvis det ikke er brukt motorolje av foreskrevet kvalitet og viskositet.

Volvo anbefaler at oljeskift utføres i et autorisert Volvo-verksted.

### Relatert informasjon

- Motorolje - kvalitet og volum (s. 380)
- Motorolje - generelt (s. 332)

**Motorolje - kvalitet og volum**

Anbefalt motoroljekvalitet og volum for respektive motoralternativer kan leses fra tabellen.

Volvo anbefaler:



<b>i</b> <b>NBI</b>
Alle motorene tilbys ikke på alle markeder.

V40 Motor	Motorkode <sup>A</sup>	Oljekvalitet	Volum, inkl. oljefilter (liter, ca.)
T2	B4204T17	Castrol Edge Professional V 0W-20 eller VCC RBS0-2AE 0W-20	5,6
T2	B4154T3		5,6
T2	B4154T5		5,6
T3	B4154T2		5,6
T3	B4154T4		5,6
T3	B4204T33		5,6

V40 Motor	Motorkode <sup>A</sup>	Oljekvalitet	Volum, inkl. oljefilter (liter, ca.)
T4	B4204T19	Castrol Edge Professional V 0W-20 eller VCC RBS0-2AE 0W-20	5,6
T5	B4204T41		5,6
T5	B4204T11		5,6
D2	D4204T13	Castrol Edge Professional V 0W-20 eller VCC RBS0-2AE 0W-20	5,2
D2	D4204T8		5,2
D3	D4204T16		5,2
D3	D4204T9		5,2
D4	D4204T14		5,2

A Motorkode, detalj- og produksjonsnummer finnes på motoren, se Typebetegnelser (s. 370).

### Relatert informasjon

- Motorolje - ugunstige kjøreforhold (s. 379)
- Motorolje, kontroll og påfylling (s. 333)

## Kjølevæske - kvalitet og volum

Kjølevæsketilførsel for respektive motoralternativer kan leses fra tabellen.

**Foreskrevet kvalitet:** Kjølevæske anbefalt av Volvo blandet med 50 % vann<sup>1</sup>, se pakningen.

<b>i NBI</b>
Alle motorene tilbys ikke på alle markeder.

V40		Volum (liter)
Motor <sup>A</sup>		
T2	B4154T3	7,5 (7,8 <sup>B</sup> )
T2	B4154T5	
T2	B4204T17	
T3	B4154T2	
T3	B4154T4	
T3	B4204T33	
T4	B4204T19	
T5	B4204T41	
T5	B4204T11	

V40		Volum (liter)
Motor <sup>A</sup>		
D2	D4204T13	8,0 (8,4 <sup>B</sup> )
D2	D4204T8	
D3	D4204T16	
D3	D4204T9	
D4	D4204T14	

<sup>A</sup> Motorkode, detalj- og produksjonsnummer finnes på motoren, se Typebetegnelser (s. 370).

<sup>B</sup> Gjelder bil med drivstoffdrevet varmer.

### Relatert informasjon

- Kjølevæske - nivå (s. 335)

<sup>1</sup> Vannkvaliteten skal oppfylle standard STD 1285,1.

## Gjrolje - kvalitet og volum

Foreskrevet gjorkasseolje og volum for respektive gjorkassealternativ kan finnes i tabellen.

### Manuelt gjir

Manuelt gjir	Volum (liter)	Foreskrevet gjrolje
M76	ca 1,6	BOT 352 B1

### Automatgjir

Automatgjir	Volum (liter)	Foreskrevet gjrolje
TF-71SC	ca 6,8	AW1
TG-81SC	ca 6,6 <sup>A</sup> ca 7,5 <sup>B</sup>	AW1

A Bensinmotorer

B Dieselmotorer

<b>i</b> NBI
Det er ikke nødvendig å skifte gjrolje under normale kjøreforhold. Ved ugunstige kjøreforhold kan det likevel være nødvendig.

### Relatert informasjon

- Motorolje - ugunstige kjøreforhold (s. 379)
- Typebetegnelser (s. 370)

## **Bremsevæske - kvalitet og volum**

Bremsevæske er det mediet i et hydraulisk bremsesystem som brukes for å overføre trykk fra hovedbremsesynderen til de mekaniske bremserne.

**Foreskrevet kvalitet:** Volvo Original Dot 4 klasse 6 eller tilsvarende.

**Volum:** 0,6 liter

### **Relatert informasjon**

- Bremse- og clutchvæske - nivå (s. 336)

## Drivstofftank - kapasitet

Drivstofftankens kapasitet for de enkelte motoralternativ kan leses ut av tabellen.

V40 Motor	Volum (liter)	Foreskrevet kvalitet
Bensin	ca. 62	Drivstoff - bensin (s. 286)
Diesel	ca. 62	Drivstoff - diesel (s. 287)

## Relatert informasjon

- Påfylling av drivstoff (s. 284)
- Motorspesifikasjoner (s. 377)

## Tankvolum AdBlue®2

Mengden som kan fylles på AdBlue-tanken er ca. 16,5 liter.

## Relatert informasjon

- AdBlue® – kontroll og påfylling (s. 291)

## Luftkondisjonering, væske - volum og kvalitet

Klimaanlegget i bilen bruker et kjølemiddel, og avhengig av marked brukes enten R1234yf eller R134a. Informasjon om hvilket kjølemiddel bilens klimaanlegg bruker, finnes på et skilt som er plassert på innsiden av panseret.

Foreskrevne kvaliteter og volumer på væsker og smøremidler i luftkondisjoneringsanlegget kan du lese fra tabellene nedenfor.

## A/C-skilt

### Skilt for R134a

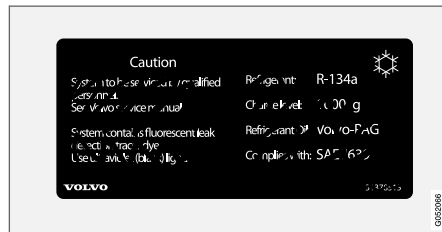

Skiltet er plassert på innsiden av pansret.

### Skilt for R1234yf

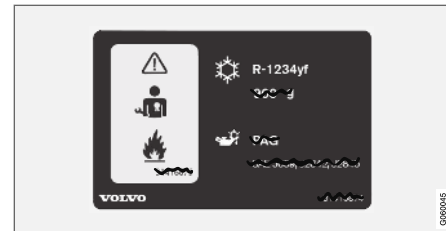

Skiltet er plassert på innsiden av pansret.

<sup>2</sup> Registrert varemerke som tilhører Verband der Automobilindustrie e.V. (VDA)



**Symbolforklaring R1234yf**

Symbol	Betydning
	Forsiktig
	Mobbilt luftkondisjoneringsystem (MAC)
	Smøremiddeltype
	Service på det mobile klimaanlegget (MAC) skal kun utføres av en kvalifisert og sertifisert mekaniker.
	Brannfarlig kjølemiddel

**Kjølemiddel****Biler med kjølemiddel R134a**

Vekt	Foreskrevet kvalitet
625 g	R134a

**⚠ ADVARSEL**

Klimaanlegget inneholder kjølemiddelet R134a under trykk. Service og reparasjon av systemet må kun utføres av et autorisert verksted.

**Biler med kjølemiddel R1234yf**

Vekt	Foreskrevet kvalitet
575 g	R1234yf

**⚠ ADVARSEL**

Klimaanlegget inneholder kjølemiddelet R1234yf under trykk. Ifølge SAE J2845 (Technician Training for Safe Service and Containment of Refrigerants Used in Mobile A/C System) må service og reparasjoner på kjølemediesystemer bare utføres av opplærte og sertifiserte teknikere for at systemet skal være sikkert.

**Kompressorolje**

Volum	Foreskrevet kvalitet
60 ml	PAG-olje

**Evaporator****ⓘ VIKTIG**

Klimaanleggets fordampere må aldri repareres eller byttes ut med en tidligere brukt fordampere. Ny fordampere må være sertifisert og merket etter SAE J2842.



**Relatert informasjon**

- Klimaanlegg - feilsøking og reparasjoner (s. 337)

## Drivstofforbruk og CO<sub>2</sub>-utslipp

Drivstofforbruket måles i liter per 100 km og CO<sub>2</sub>-utslippet i gram CO<sub>2</sub> per km.





### Forklaring









 CO <sub>2</sub>	gram CO <sub>2</sub> /km
 Ø	liter/100 km
	bykjøring

	landeveis kjøring
	blandet kjøring
	Dekklasse for rullemotstand i henhold til EU-direktiv nr 1222/2009.
<b>man</b>	manuelt gir
<b>aut</b>	Automatgir









 <b>NBI</b>
Se tillegget som følger med hvis du ikke finner forbruks- og utslippsinformasjon.

 <b>NBI</b>
Alle motorene tilbys ikke på alle markeder.

V40 								
			CO <sub>2</sub>	Ø	CO <sub>2</sub>	Ø	CO <sub>2</sub>	Ø
T2 (B4204T17)	<b>man</b>	A	183	7,9	110	4,7	137	5,9
		B	186	8,0	112	4,8	139	6,0
		C	189	8,1	115	4,9	142	6,1
		E	193	8,3	117	5,0	145	6,2
T2 (B4154T3)	<b>aut</b>	A	162	7,0	110	4,7	129	5,6
		B	165	7,1	112	4,8	131	5,6
		C	168	7,2	114	4,9	133	5,7
		E	171	7,4	116	5,0	136	5,9

V40 								
			CO <sub>2</sub>	Ø 	CO <sub>2</sub>	Ø 	CO <sub>2</sub>	Ø 
T3 (B4204T33)	man	A	186	8,0	112	4,8	139	6,0
		B	187	8,1	114	4,9	141	6,1
		C	189	8,1	116	5,0	143	6,1
		E	190	8,2	118	5,1	145	6,2
T3 (B4154T2)	aut	A	162	7,0	115	4,9	132	5,7
		B	164	7,0	117	5,0	134	5,8
		C	165	7,1	119	5,1	136	5,9
		E	167	7,2	121	5,2	138	6,0
D2 (D4204T13)	man	A	-	-	-	-	-	-
		B	-	-	-	-	-	-
		C	-	-	-	-	-	-
		E	-	-	-	-	-	-
D2 (D4204T13)	aut	A	-	-	-	-	-	-
		B	-	-	-	-	-	-
		C	-	-	-	-	-	-
		E	-	-	-	-	-	-



V40 								
			CO <sub>2</sub>	Ø 	CO <sub>2</sub>	Ø 	CO <sub>2</sub>	Ø 
D3 (D4204T16)	man	A	-	-	-	-	-	-
		B	-	-	-	-	-	-
		C	-	-	-	-	-	-
		E	-	-	-	-	-	-
D3 (D4204T16)	aut	A	-	-	-	-	-	-
		B	-	-	-	-	-	-
		C	-	-	-	-	-	-
		E	-	-	-	-	-	-

### Drivstofforbruk

Verdiene for drivstofforbruk og utslipp i tabellen over er basert på spesielle EU-kjøresykluser (se nedenfor), som gjelder for bil med egenvekt i basisutførelse og uten tilleggsutstyr. Avhengig av utstyrsnivå kan bilens vekt øke. Dette, samt hvor tungt bilen lastes, øker drivstofforbruket og utslippet av karbondioksid.

Det finnes flere årsaker til økt drivstofforbruk sammenlignet med tabellverdiene. Eksempler på dette er:

- Hvis bilen har ekstra tilbehør vil dette påvirke bilens vekt.
- Førerens kjøremåte.
- Dersom kunden velger andre hjul enn de som monteres som standard på modellens grunnversjon kan rullestanden øke.
- Høy hastighet gir økt luftmotstand.
- Drivstoffkvalitet, vei- og trafikkforhold, vær og bilens tilstand.

En kombinasjon av noen av disse eksemplene kan gi vesentlig høyere forbruk.

Store avvik i drivstofforbruket kan oppstå ved sammenligning med EU-kjøresykluser (se nedenfor) som brukes ved sertifisering av bilen, og som forbruksverdiene i tabellen er basert på. For ytterligere informasjon henvises til regelverkene.

Ved kjøring med drivstoff med oktantall 91 RON blir forbruket høyere og effekten lavere.

**i NBI**

Ekstreme værforhold, kjøring med tilhenger eller kjøring i stor høyde i kombinasjon med drivstoffkvalitet er faktorer som øker bilens drivstofforbruk vesentlig.

**EU-kjøresykluser**

De offisielt oppgitte tallene for drivstofforbruk er basert på to standard kjøresykluser i laboratoriemiljø ("EU-kjøresykluser") ifølge EU Regulation no 692/2008, 715/2007 (Euro 5 / Euro 6), 2017/1151 og 2017/1153. Ettersom kjøresyklusene også brukes til kvalitetskontroll, stilles det store krav til prøvenes repeterbarhet. Derfor gjennomføres prøvene under nøye kontroll og kun med bilens grunnleggende funksjoner (f.eks. avslått klimaanlegg, radio osv.). Som følge av dette er resultatene fra offisielle tall ikke nødvendigvis representative for hva kunden ser ved faktisk bruk.

Regelverkene omfatter kjøresykluserne "Bykjøring" og "Landeveiskjøring":

- **Bykjøring** – målingen begynner med kaldstart av motoren. Kjøringen er simulert.
- **Landeveiskjøring** – bilen akselereres og bremses i hastigheter mellom 0–120 km/t (0–75 mph). Kjøringen er simulert.

Biler med manuell girkasse startes i 2. gir.

Den offisielle verdien for blandet kjøring, som vises i tabellen, er i henhold til lovbestemte krav

en kombinasjon av resultatene fra kjøresykluserne "Bykjøring" og "Landeveiskjøring".

Avgassene samles opp for å finne utslippene av karbondioksid (CO<sub>2</sub>-utslipp) i de to kjøresykluserne. Gassene analyseres og gir verdien for CO<sub>2</sub>-utslipp.

**Relatert informasjon**

- Økonomisk kjøring (s. 292)
- Drivstoff - bensin (s. 286)
- Drivstoff - diesel (s. 287)
- Vekt (s. 374)

## Hjul og dekk - godkjente dimensjoner

I noen lande framgår ikke alle godkjente dimensjoner av registreringsbevis eller andre dokumenter. Tabellen nedenfor viser alle godkjente

kombinasjoner av felger og dekk. Opplysninger om motor og type girkasse er nødvendig for å lese tabellen. For informasjon i forbindelse med disse opplysningene, se Typebetegnelser (s. 370).

For informasjon om laveste tillatte lastindeks (LI) og laveste tillatte hastighetsklasse (SS), se Lastindeks og hastighetsklasse (s. 394).

✓ = Godkjent

V40 Motor		man/ aut	205/55R16 7x16x50 6,5x16x52,5	205/50R17 7x17x50 7x17x52,5	225/45R17 7,5x17x52,5 7x17x50	225/40R18 7,5x18x52,5	235/35R19 <sup>A</sup> 8x19x50
T2	B4154T3	aut	✓	✓	✓	✓	-
T2	B4154T5	aut	✓	✓	✓	✓	-
T2	B4204T17	man	✓	✓	✓	✓	-
T3	B4154T2	aut	✓	✓	✓	✓	-
T3	B4154T4	aut	✓	✓	✓	✓	-
T3	B4204T33	man	✓	✓	✓	✓	-
T4	B4204T19	aut	✓	✓	✓	✓	✓
T5	B4204T11	aut	✓	✓	✓	✓	✓
T5	B4204T41	aut	✓	✓	✓	✓	✓
D2	D4204T8	man/aut	✓	✓	✓	✓	-
D2	D4204T13	man/aut	✓	✓	✓	✓	-
D3	D4204T16	man/aut	✓	✓	✓	✓	✓

V40 Motor		man/ aut	205/55R16 7x16x50 6,5x16x52,5	205/50R17 7x17x50 7x17x52,5	225/45R17 7,5x17x52,5 7x17x50	225/40R18 7,5x18x52,5	235/35R19 <sup>A</sup> 8x19x50
D3	D4204T9	aut	✓	✓	✓	✓	✓
D4	D4204T14	aut	✓	✓	✓	✓	✓

A Bare godkjent for biler som hadde 19 tommers dekk ved levering fra fabrikk.

### Relatert informasjon

- Dekkdimensjoner (s. 307)
- Dekk - hastighetsklasser (s. 308)
- Dekk - lasteindeks (s. 307)
- Hjul- og felgdimensjoner (s. 307)

**Lastindeks og hastighetsklasse**

Tabellen nedenfor viser laveste tillatte lastein-  
deks (LI) og hastighetsklasse (SS). Opplysnin-

ger om motor og type girkasse er nødvendig for  
å lese tabellen. For informasjon i forbindelse

med disse opplysningene, se Typebetegnelser  
(s. 370).

V40 Motor		man/ aut	Laveste tillatte lasteindeks (LI) <sup>A</sup>	Laveste tillatte hastighetsklasse (SS) <sup>B</sup>
T2	B4154T3	aut	91	H
T2	B4154T5	aut	91	H
T2	B4204T17	man	91	H
T3	B4154T2	aut	91	H
T3	B4154T4	aut	91	H
T3	B4204T33	man	91	H
T4	B4204T19	aut	91	H
T5	B4204T11	aut	91	W
T5	B4204T41	aut	91	H
D2	D4204T8	man/aut	91	H
D2	D4204T13	man/aut	91	H
D3	D4204T16	man/aut	91	H
D3	D4204T9	aut	91	H
D4	D4204T14	aut	91	V

<sup>A</sup> Dekkets lastindeks skal minst være lik eller høyere enn verdien som er oppgitt i tabellen.

<sup>B</sup> Dekkets hastighetsklasse skal minst være lik eller høyere enn verdien som er oppgitt i tabellen.



**Relatert informasjon**

- Hjul og dekk - godkjente dimensjoner (s. 392)
- Dekk - godkjente dekktrykk (s. 396)
- Dekk - lasteindeks (s. 307)
- Dekk - hastighetsklasser (s. 308)

## Dekk - godkjente dekktrykk

Godkjente dekktrykk for de enkelte motoralternativ kan leses ut av tabellen.

V40 Motor	Dekkstørrelse	Hastighet (km/t)	Last, 1-3 personer		Maks. last		ECO-trykk <sup>A</sup>
			Foran (kPa) <sup>B</sup>	Bak (kPa)	Foran (kPa)	Bak (kPa)	Foran/bak (kPa)
Alle motorer	205/55 R16	0-160 <sup>C</sup>	230	230	260	260	260
	205/50 R17	160+ <sup>D</sup>	250	250	300	280	-
	225/45 R17						
	225/40 R18	0 - 160 <sup>C</sup>	230	230	260	260	260
	235/35 R19	160+ <sup>D</sup>	270	270	320	300	-
Midlertidig reservedekk		maks. 80 <sup>E</sup>	420	420	420	420	-

A Drivstofføkonomisk kjøring.

B I noen land forekommer enheten bar ved siden av SI-enheten Pascal: 1 bar = 100 kPa.

C 0-100 mph

D 100+ mpt

E maks. 50 mph

<b>i NBI</b>
Alle motorer, dekk eller kombinasjoner av disse tilbys ikke på alle markeder.

- Dekk - lufttrykk (s. 306)
- Typebetegnelser (s. 370)

### Relatert informasjon

- Hjul og dekk - godkjente dimensjoner (s. 392)
- Dekkdimensjoner (s. 307)

**A**

Adaptiv cruisekontroll	192
feilsøking	202
funksjon	193
håndtere hastighet	195
klarstilling	197
midlertidig deaktivering	197
omkjøring	198
oversikt	194
radarføler	205
skifte fartholderfunksjonalitet	200
slå av	198
stille inn tidsintervall	196
Adaptiv cruisekontroll (ACC)	192
AdBlue	289
håndtering	290
påfylling	291
tankvolum	386
Aktive kurvelys	89
Aktiv parkeringshjelp	253
begrensninger	256
funksjon	253
håndtering	254
Symboler og meldinger	257
Alarm	170, 172, 173
alarmindikator	171
alarmsignaler	173
automatisk aktivering	172

automatisk gjenaktivering	172
fjernnøkkel uten funksjon	172
kontroll av alarm	155
redusert alarmnivå	173
Allergenfri sone (CZIP)	118
Allergi- og astmafremkallende stoffer	118
Anbefalt barnesikringsutstyr	
tabell	44
Antiskli	176
Antiskrens	176
Antispinn	176
Automatgir	264
manuelle gir (Geartronic)	265
tauing og berging	301
tilhenger	295
Automatisk fjernlys	87
Automatisk gjenlåsing	164
Automatvask (maskinvask)	361
Avstandsvarsel	188
begrensninger	190
Symboler og meldinger	191
Avstengning av motor	261
Avtakbart tilhengerfeste	
oppbevaring	296

**B**

Bagasjerom	
festepunkter	144
Hattehylle	147
innlasting	142
lastenet	146
lys	96
Bakkestarthjelp	268
Bakluke	
låse og låse opp	166
Baklys	
plassering	342
Bakrute	
elektrisk oppvarming	102
Baksete	
elektrisk oppvarming	123
Barn	
barnesete og kollisjonspute	49
barnesete og sidekollisjonspute	36
barnesikring	43
plassering i bilen	49
sikkerhet	43
Barnesikring	43, 169, 170
anbefalte	44
ISOFIX festesystem for barneseter	50
størrelsesklasser for barnesikring med	
ISOFIX festesystem	50

## INDEKS

typer	52	Blokkert låsestilling	168	midlertidig deaktivering	186
øvre festepunkter for barneseter	54	deaktivering	168	slå av	188
Batteri		midlertidig deaktivering	168	CTA – Cross Traffic Alert	230
fjernkontroll/PCC	158	Bremselys	93	CZIP (Allergenfri sone)	118
Start	347	Bremse- og clutchvæske	336		
starthjelp	261	Bremser	278, 279	<b>D</b>	
Støtte	350	blokkeringsfrie bremsesystem	279	<hr/>	
symboler på batteriet	349	bremselys	93	Defroster	126
varselsymboler	349	bremsesystem	278, 279	Dekk	
vedlikehold	347	håndbrems	280	dekkreparasjon	318
Beltepåminner	29	nødbremseforsterkning, EBA	280	dekktrykkovervåking	316
Beltestrammer	29	påfylling av bremsevæske	336	dimensjoner	392, 394
Bensinkvalitet	286	symboler i kombiinstrumentet	278	mønsterdybde	309
Berging	302	Bremsevæske		rotasjonsretning	305
Bestill service og reparasjon	326	kvalitet og volum	384	slitasjevarsler	305
Bilbatteri	261, 282, 347	Bryterbelysning	84	spesifikasjoner	392, 394, 396
overbelastning	282	Bæreposeholder	144	stell	304
skifte	349	oppfellbar	144	trykk	306, 396
Bilnøkkelminne	151			vinterdekk	309
Bilpleie	361	<b>C</b>		Dekkdimensjon	307
Skinntrekk	365	<hr/>		Dekkovervåking	316
Biltrekk	365	City Safety™	211	dekktrykkovervåking	316
Bilvask	361	CO2-utslipp	388	Dekktrykkskilt	306
Blinklys	94	Corner Traction Control	176	Diesel	287
BLIS	228, 229	Cruisekontroll	183	drivstoffstopp	287
		gjenoppta innstilt hastighet	187	Dieselpartikkelfilter	289
		håndtere hastighet	184	DIESELPARTIKKELFILTER FULLT	289

Displaylys	84	Ekstravarmer		komme i gang	180, 181
Driver Alert Control	237	drivstoffdrevet	134	midlertidig deaktivering	182
Drivstoff	285, 286, 287	elektrisk	134, 135	Fartsklasser, dekk	308
drivstofffilter	288	Elektrisk innfellbare sidespeil	101	Feilmeldinger	
drivstofforbruk	388	Elektrisk oppvarming		Adaptiv cruisekontroll	203
drivstofføkonomi	306	bakrute	102	Førealarm	239
identifikator	286, 287	frontrute	102	LKA	244
Drivstoffdrevet varmer		innvendig og utvendige speil	102	se Meldinger og symboler	203
tidsur	132	seter	123	Feilmeldinger i BLIS	232
Drivstofftank		Elektrisk styrt rullegardin til takluke	103	feilsøking	
volum	385	Elektrisk styrt sete	79	Adaptiv cruisekontroll	202
Dugg		Elektrisk system	352	Feilsøking for kameraføler	214
behandling av vinduene	116	Elektronisk klimaanlegg - ECC	121	Følg, dimensjoner	307
kondens i frontlykter	361	Elektronisk startspærre	152	Følger	
		Elektronisk temperaturkontroll - ETC	122	rengjøring	362
<b>E</b>		Etanolinnhold	286	Filassistanse	
		ETC, elektronisk temperaturkontroll	122	håndtering	242
ECC, elektronisk klimaanlegg	121	Etiketter		Filassistent - LKA	240
Eco Cruise	276	plassering	370	Fjern-/nærlys	86
EcoGuide	66			Fjernkontroll	150, 151, 152
ECO-modus	276	<b>F</b>		avtagbart nøkkelblad	156, 157
ECO-trykk	306, 396			funksjoner	153
Effekt	377	Fargekode, lakk	366	rekkevidde	154, 159
Egenvekt	374	Fartsbegrenser	180	skifte batteri	158
Eksossystem	289	alarm for overskredet hastighet	183	tap	150
		avstengning	183	Fjernkontrollsystem, typegodkjenning	173
				Fjernlys, automatisk aktivering	87

## INDEKS

Fjernmanøvrert startsperre	153
Fjernnøkkel med PCC rekkevidde	156
Flekker	365
Forsete	
Nakkestøtte	78
Fotbrems	278, 279
Fotgjengerbeskyttelse	218
Frontlykter	339
Frontlys	
høydergulering	84
tilpasning	90
Frontrute	
elektrisk oppvarming	102, 126
Frontrutespyling	98
FSC, miljømerking	24
Føreralarm	236
håndtering	237
Førerhåndbok, miljømerking	24
Førstehjelp	315
Førstehjelpspakke	315

## G

Geartronic	265
Gir	263
Girindikator	263
Girkasse	262, 263
automat	264
manuell	263
Girvelgersperre	267
Girvelgersperre, mekanisk utkobling	267
Gjennomtrekkfunksjon	116, 165
Glass	
laminert/forsterket	24
Glatt vei	283
glatt veibane	283
Gode råd for kjøringen	283
GSI - girvelgerhjelp	263
Gulvmatter	141

## H

Hanskerom	141
låse	166
Hattehylle	147
Heving av bilen	329

Hjelpebatteri	350
Hjul	
løsne og ta av	311
reservehjul	310
snøkjettinger	309
Hjul og dekk	310
godkjente dimensjoner	392
lastindeks og hastighetsklasse	394
Hjulskift	311
Hovedlysbyter	83
Hovedlystilpasning	90
Hulskruer	308
låsbare	308
Høy motortemperatur	281
Høytrykksspyling av frontlykter	98
Håndbrems	280

## I

Informasjonsdisplay	62, 63
Informasjonsknapp, PCC	155
Innlasting	
bagasjerom	142, 144
festepunkter	144
generelt	142, 144

lang last	143
taklast	143
Innstilling av rattet	82
Innvendig og utvendig speil	
elektrisk innfellbare	101
elektrisk oppvarming	102
innvendig	103
kompass	104
utvendig	101
Innvendig speil	103
automatisk avblending	103
Instrumentbelysning	84
Instrumenter og brytere	56, 59
Instrumentoversikt	
bil med høyrratt	59
bil med vensterratt	56
Internettilkoblet bil	
bestill service og reparasjon	326
Intervallvasking	97
<b>J</b>	
Jekk	315

**K**

Kameraføler	213, 225
Katalysator	288
Berging	301
Keyless - låsing	161
Keyless - opplåsing	161
Kjølemiddel	337
Kjølesystem	281
overoppheting	281
Kjølevæske	
volum og kvalitet	382
Kjølevæske, kontroll og påfylling	335
Kjørecomputer	109, 112, 114
analogt instrumentpanel	110
Kjøremodus ECO	276
Kjørestatistikk	114
Kjøring	283
kjølesystem	281
med åpen bakluke	282
Kjøring i vann	281
Kjøring med tilhenger	293
kuletrykk	375
tilhengervekt	375
Klima	
autoregulering	124
følere	117

generelt	116
personlige innstillinger	119
reell temperatur	117
temperaturregulering	125
Klimaanlegg	125
reparasjon	337
Klokke, innstilling	71
Kollisjon	39
Kollisjongardin	37
Kollisjonspute	
aktivering/deaktivering, PACOS	34
førerside	32
passasjerside	33, 34
KOLLISJONSPUTE	32, 33
Kollisjonspute for fotgjenger	41
flytting	42
sammenfolding	42
Kollisjonsputesystem	31
varselsymbol	30
Kollisjonsvarsler	218, 219
funksjon	219
generelle begrensninger	224
håndtering	222
radarføler	205, 211
registrering av fotgjengere	221
Kollisjonsvarsler med autobremser	218
Kombiinstrument	62, 63

## INDEKS

Kompass	104	Luftkondisjonering, væske		fjernlys (biler med halogenlys)	341
kalibrering	104	volum og kvalitet	386	nærlys (biler med halogenlys)	340
Kondens i frontlykter	361	Luftkvalitetssystem (IAQS)	118	posisjonslys foran	341
Kontroll av motoroljenivå	333	luftrensing	118	pæreholder bak: blinklys, bremse- og	
kontrollsymboler	63, 65, 67	Luftkvalitetssystem IAQS	118	baklys	342
Kupébelysning	95	Luftrensing		sminkespeil	343
automatikk	96	kupé	117, 118, 119	tåkelys bak	343
Kupéfilter	118	materiale	119	varsellys	342
Kupévarmer	130	Lukeparkeringshjelp - PAP	253	lysdioder	96
Køassistanse	199	Lys		Lyshyøderegulering av frontlys	84
		aktive kurvelys	89	Lysindikeringer, PCC	155
		Automatisk fjernlys	87	lyspærer, spesifikasjoner	344
		belysningsautomatikk, kupé	96	Lærtrekk, vaskeråd	365
		bryterbelysning	84	Løfteverktøy	315
		brytere	83, 95	Lås	
		displaylys	84	låse	163
		fjern- og nærlys	86	låse opp	163, 165
		i kupé	95	manuell låsing	164
		instrumentbelysning	84	Låsbare hjulskruer	308
		lysdioder	96	Låse og låse opp	
		lyshyøderegulering	84	bakluke	166
		lyspærer, spesifikasjoner	344	innenfra	165
		parkeringslys	85	Låse opp	
		sikkerhetsbelysning	97, 154	innenfra	165
		tunnelregistrering	86	utenfra	163
		tåkelys bak	93	Låse opp med nøkkelbladet	162
		varsellys	85	Låsindikasjon	152
		Lys, skifte av pære	337		
		blinklys, foran	341		

## L

Lakk					
fargekode	366				
lakkskader og utbedring	366				
Laminert glass	24				
Lamper foran					
plassering	338				
Lasersensor	215				
Lasteindeks	307				
Lavt oljenivå	333				
LKA - Filassistanse	240				
Lufftfordeling	119				
resirkulasjon	127				
tabell	128				



Låsindikator 152, 171

**M**

---

maks taklast	374
Manuelle gir (Geartronic)	265
Manuelt gir	263
GSI - girvelgerhjelp	263
tauing og berging	301
tilhenger	294
Meldinger i BLIS	232
Meldinger i informasjonsdisplayet	106
Meldinger og symboler	
Adaptiv cruisekontroll	203
Føreralarm	239
Kollisjonsvarsler med autobremser	217, 226
LKA	244
Motor- og kupévarmer	133
Meldingshåndtering	107
Menystyring	
Kombiinstrument	105
menyoversikt, analog	106
menyoversikt, digital	106
Miljømerking, FSC, eierhåndbok	24
Minnefunksjon i sete	79

Motor	
overoppheting	281
slå av	261
Start/Stop	268
starte	260
Motorbremskontroll	176
Motor- og kupévarmer	
direkte avslåing	132
direktestart	131
meldinger	133
tidsur	132
Motorolje	332, 379
filter	332
kvalitet og volum	380
vanskelige kjøreforhold	379
Motorolje, fyller	333
Motorrom	
Bremse- og clutchvæske	336
kjølevæske	335
Kontroll	332
Motorolje	332
oversikt	331
Motorspesifikasjoner	377
Motorvarmer	130
MY CAR	108
Mønsterdybde	309
Mål	373
Tilhengerfeste	296

Måler	
drivstoffmåler	62, 63
speedometer	62, 63
turteller	62, 63

**N**

---

Nakkeslengskader, WHIPS	37
Nakkestøtte	
felle ned	81
forsete	78
midtre baksete	80
Nullstilling tripperteller	111, 113
Nødutstyr	
Førstehjelpspakke	315
varseltrekant	314
Nøkkel	150, 152
Nøkkelblad	156, 157
Nøkkelløs bil	159, 160, 161, 162, 163, 260
Nøkkelløs start (keyless drive)	159, 160, 161, 162, 163, 260
Nøkkelposisjoner	76

## INDEKS

### O

oktan	286
Olje, se også Motorolje	379, 380
Omstilling av lysbilde	90
Oppbevaringsplass	
førerside	140
hanskerom	141
tunnellkonsoll	140
Oppbevaringsplasser i kupeen	138
Overoppheting	281, 293

### P

PACOS	34
Panikkfunksjon (alarmknapp)	154
Panser, åpne	331
PAP - Aktiv parkeringshjelp	253
Parkeringsbrems	280
Parkeringshjelp	245
bakover	246
feilangivelse	248
funksjon	245
parkeringsfølere	248
Parkeringskamera	249
innstillinger	251

Parkeringslys	85
PCC - Personal Car Communicator	
funksjoner	153
rekkevidde	156
Peilepinne, elektronisk	334
Personal Car Communicator	156
Polering	363
Power guide	66
Provisorisk dekkreparasjon	318
etterkontroll	322
fylle luft i dekk	323
utføring	320
Provisorisk dekketningssett	
oversikt	319
plassering	318
tetningsvæske	319
Punktering	318
Pærer	337

### Q

Queue Assist	199
--------------	-----

### R

Radarføler	193
begrensninger	205
Ratt	82
bryterpanel	82
rattinnstilling (justering)	82
Rattbrytere	82
Rattlås	261
Rattmotstand, fartsavhengig	176
Regenerering	289
Registrering av syklist	220
Regnføler	98
Rengjøring	
automatvask (maskinvask)	361
bilvask	361
felger	362
sikkerhetsbelter	365
trekk	365
Reservehjul	310
montering	313
utvikling	310
Reverssperre	263
rotasjonsretning	305
Rustbeskyttelse	364



## INDEKS

påfylling	284	Trafikkskiltinformasjon	232	<b>U</b>	
påfylling med reservedunk	288	begrensninger	235		Ulykke, se Kollisjon
tanklokk	284	håndtering	233	utettermometer	70
tanklokk, låsing	167	Transmisjonsolje		Utkobling av girvelgersperre	267
tankluke, manuell åpning	284	volum og kvalitet	383	Utvendige sidespeil	101
Tauing	301	Transponder	20	tilbakestilling	101
slepekrok	302	Trekkevekt og kuletrykk	375		
Temperatur		Trippteller	71, 109		
reell temperatur	117	Trippteller nullstilling	111, 113		
Temperaturregulering	125	TSA - tilhengerstabilisator	177, 300		
Tetningsvæske	319	Tunnellkonsoll	140	Vannavstøtende overflate, rengjøring	364
Tilbakestilling av utvendige sidespeil	101	12 V-uttak	142	Vann- og smussavstøtende overflatesjikt	364
Tilbakestilling av vindusheiser	100	armlene	140	Varmereflekterende frontrute	20
Tilhenger	293	Tunnelregistrering	86	Varselblinklys	94
kabel	293, 294	Tute (signalhorn)	83	Varsellampe	
kjøring med tilhenger	293	Typebetegnelser	370	adaptiv cruisekontroll	193
vingling	300	Typegodkjenning		kollisjonsvarsler	222
Tilhengerfeste	295, 296	fjernnøkkelssystem	173	stabilitets- og trekraftsystem	176
spesifikasjoner	296	radarsystem	207	Varsellamper	
Tilhengerfeste - avtakbar		radioutstyr	210	beltepåminner	29, 69
montering/demontering	297	Tåkelys		dynamoen lader ikke	69
Tilhengerstabilisator	177, 300	bak	93	feil i bremsesystemet	69
Tilleggsutstyr/tilbehør	16			kollisjonsputer-SRS	69
Tilpassing av frontlys	90			lavt oljetrykk	69
Tilpassing av kjøreegenskaper	176			parkeringsbrems trukket til	69
Totalvekt	374			varsling	69
				<b>V</b>	

Varsellyd		skifte	345
kollisjonsvarsler	222	skifte bakrute	346
Varsellys	85	Viskere og spylere	97
varselsymboler	63, 65, 69	Volvo ID	20
Varseltrekant	314	Volvo Sensus	75
Vedlikehold		Væsker, volumopplysninger	346, 382, 383, 384, 385, 386
rustbeskyttelse	364	væsker og oljer	382, 383, 384, 386
Vekt			
egenvekt	374		
Ventilasjon	119		
Vibrasjonsdemper	295		
Vifte		<b>W</b>	
ECC	124	WHIPS	
ETC	124	barnesete og sittepute	37
Vinduer og sidespeil	364	sittestilling	38
Vindusheiser	99	whiplash-beskyttelse	37
tilbakestilling	100		
Vindusvisker	97	<b>Y</b>	
regnføler	98	Ytre mål	373
Vinterdekk	309		
Vinterhjul	309	<b>Ø</b>	
Vinterkjøring	283	Økonomisk kjøring	292
Viskerblad	344		
rengjøring	346		
servicestilling	344		





**V O L V O**