



# V60

*CROSS COUNTRY*

WEB EDITION  
ПОСІБНИК З ЕКСПЛУАТАЦІЇ



# VÄLKOMMEN!

Сподіваємося, що ви багато років будете отримувати насолоду від водіння вашого Volvo. Це авто було створене для безпеки та комфорту вас та ваших пасажирів. Volvo - один з найбезпечніших автомобілів світу. Ваше авто Volvo було створене із дотриманням всіх поточних вимог до безпеки та захисту довкілля.

Щоб отримати максимальне задоволення від водіння ми рекомендуємо ознайомитися з обладнанням, інструкціями та інформацією про технічне обслуговування, що містяться в цьому посібнику з експлуатації.



**01 Вступ**

Тут можна переглянути інформацію для власника авто.....	13
Цифровий посібник з експлуатації в автомобілі.....	14
Підтримка та інформація про авто в Інтернеті.....	17
Ознайомлення з посібником з експлуатації.....	18
Дані запису.....	21
Аксесуари та додаткове устаткування.	22
Volvo ID.....	23
Ідеологія захисту довкілля.....	24
Посібник з експлуатації та довкілля.....	27
Ламіноване скло.....	27

**02 Безпека**

Загальна інформація про ремені безпеки.....	29
Ремінь безпеки - застібання.....	30
Ремінь безпеки - відстібання.....	31
Ремінь безпеки - вагітність.....	31
Нагадувач ременя безпеки.....	32
Натягач ременя безпеки.....	32
Безпека - символ попередження.....	33
Система подушок безпеки.....	34
Подушка безпеки водія.....	35
Подушка безпеки пасажира.....	35
Подушка безпеки пасажира - увімкнення/вимкнення.*.....	37
Бокова подушка безпеки (SIPS).....	38
Бокова подушка безпеки (SIPS) - дитяче сидіння/сидіння-підкладка.....	40
Надувна штора (IC).....	40
Загальна інформація про систему WHIPS (захист від хлистоподібної травми шиї).....	41
WHIPS - дитячі сидіння.....	42
WHIPS - положення сидіння.....	42
Спрацювання систем.....	43
Загальна інформація про режим безпеки.....	44



Режим безпеки - спроба завести автомобіль.....	45
Режим безпеки - транспортування автомобіля.....	46
Загальна інформація про безпеку дитини.....	46
Дитячі автокрісла.....	47
Дитячі сидіння - розташування.....	52
Дитяче сидіння - двоступеневе дитяче сидіння-підкладка*.....	53
Двоступеневе дитяче сидіння-підкладка* - підняття.....	54
Двоступеневе дитяче сидіння-підкладка* - опущення.....	55
Дитяче сидіння - ISOFIX.....	56
ISOFIX - типорозміри.....	57
ISOFIX - типи дитячих автокрісел.....	58
Дитяче сидіння - верхні кріплення.....	60





### 03 Прилади та елементи управління

Інструменти та органи керування, автомобіль з лівостороннім керуванням - огляд.....	62
Інструменти та органи керування, автомобіль з правостороннім керуванням - огляд.....	65
Комбінована приладова панель.....	68
Аналогова комбінована панель приладів - огляд.....	68
Цифрова комбінована панель приладів - огляд.....	69
Eco guide та Power guide*.....	72
Комбінована панель приладів - значення індикаторів.....	74
Комбінована панель приладів - значення символів попередження.....	76
Датчик зовнішньої температури.....	79
Лічильник пробігу.....	79
Годинник.....	80
Комбінована панель приладів - ліцензійна угода.....	80
Символи на дисплеї.....	81
Volvo Sensus.....	85
Положення ключа.....	86



Положення ключа - функції на різних рівнях.....	86
Сидіння, передні.....	88
Сидіння, передні - з електроприводом*.....	89
Сидіння, задні.....	90
Кермове колесо.....	93
Підігрів* керма.....	94
Вимикачі фар.....	95
Габаритні ліхтарі.....	97
Фари денного світла.....	97
Функція розпізнавання тунелів*.....	98
Дальнє/ближнє світло.....	98
Дальнє світло з автоматичним керуванням*.....	99
Активні ксенонові фари*.....	102
Задній протитуманний ліхтар.....	103
Стоп-сигнал.....	104
Аварійні сигнали.....	104
Показчики повороту.....	105
Освітлення салону.....	105
Затримка вимкнення ближнього світла і додаткового освітлення.....	107
Дистанційне вмикання освітлення.....	107



Фари - регулювання конусу світла передніх фар.....	107
Склоочисники та омивачі.....	108
Вікна з електропідйомниками.....	110
Зовнішні дзеркала.....	112
Вікна, дзеркала заднього огляду та зовнішні дзеркала - підігрів.....	113
Дзеркало заднього огляду - салон.....	114
Компас*.....	115
Даховий люк*.....	116
Меню навігації - комбінована панель приладів.....	119
Огляд меню - комбінована панель приладів.....	119
Сообщення.....	120
Повідомлення - дії.....	122
MY CAR.....	122
Комп'ютер подорожі.....	123
Бортовий комп'ютер - аналогова комбінована панель приладів.....	125
Бортовий комп'ютер - цифрова комбінована панель приладів.....	129
Бортовий комп'ютер - статистика подорожі*.....	132

**04 Клімат-контроль**

Загальна інформація про клімат-контроль.....	134
Поточна температура.....	135
Датчики - клімат-контроль.....	135
Якість повітря.....	135
Якість повітря - фільтр пасажирського салону.....	136
Якість повітря - пакет "чиста зона" (CZIP)*.....	136
Якість повітря - IAQS*.....	137
Якість повітря - матеріал.....	137
Налаштування меню - клімат-контроль.....	138
Розподіл потоків повітря в пасажирському салоні.....	138
Електронний клімат-контроль - ECC.....	140
Передні сидіння з підігрівом*.....	141
Задні сидіння з підігрівом*.....	141
Вентилятор.....	142
Автоматичне регулювання.....	142
Контроль температури в пасажирському салоні.....	143
Кондиціонування повітря.....	143
Видалення запотівання та обледеніння лобового скла.....	144



Розподіл повітря - рециркуляція.....	145
Розподіл повітря - таблиця.....	146
Обігрівач блока циліндрів та салону автомобіля*.....	148
Обігрівач блока циліндрів та салону автомобіля* - прямиий запуск.....	149
Обігрівач блока циліндрів та салону автомобіля* - негайна зупинка.....	150
Обігрівач блока циліндрів двигуна та салону автомобіля* - таймер.....	150
Обігрівач блока циліндрів та салону автомобіля* - повідомлення.....	152
Додатковий обігрівач*.....	154
Додатковий обігрівач, що працює на паливі*.....	154
Додатковий електричний обігрівач*.....	155

**05 Навантаження та зберігання**

Місця для зберігання.....	157
Консоль між передніми сидіннями.....	159
Відділення для зберігання між передніми сидіннями - запальничка та попільничка*.....	159
Відділення для рукавичок.....	159
Килимки*.....	160
Косметичне дзеркало.....	160
Тунельна консоль - 12 В розетки.....	160
Вантажопідйомність.....	161
Навантаження - довгий вантаж.....	162
Навантаження на дах.....	163
Петлі кріплення багажу.....	163
Завантаження - тримач для сумок*.....	164
Електророзетка 12 В - вантажний відсік*.....	164
Сітка безпеки*.....	165
Сітка безпеки* у поєднанні з багажним покриттям.....	166
ґрати безпеки.....	166
Багажна кришка.....	167

**06 Замки та сигналізація**

Ключ ДК.....	169
Ключ ДК - втрата .....	169
Ключ ДК - персоналізація*.....	170
Замикання/відмикання - індикатор.....	171
Індикатор замка.....	172
Імобілайзер.....	172
Імобілайзер з системою слідкування та дистанційним керуванням*.....	173
Радіопульт ключа ДК - функції.....	173
Ключ ДК - радіус дії.....	175
Ключ ДК з РСС* - унікальні функції.....	175
Ключ з РСС* - радіус дії.....	176
Знімний ключ.....	177
Знімний ключ - від'єднання/встановлення.....	178
Знімний ключ - відімкнення дверей.....	178
Приватне замикання*.....	179
Ключ ДК - заміна батарейок.....	180
Безключова система*.....	181
Keyless Drive* - радіус дії.....	182
Система Keyless drive* - безпечне поводження з ключем ДК.....	182
Keyless Drive* - перешкоди в роботі ключа ДК.....	183
Keyless Drive* - замикання.....	183



Keyless Drive* - відмикання.....	184
Keyless Drive* - відмикання знімним ключем .....	184
Keyless Drive* - налаштування замикання.....	185
Keyless Drive* - розташування антени.....	185
Замикання/відмикання - ззовні.....	186
Ручне замикання дверцят.....	186
Замикання/відмикання - зсередини.....	187
Загальне відкриття.....	188
Замикання/відмикання - відділення для рукавичок.....	189
Замикання/відмикання - двері багажника.....	189
Запобіжні фіксатори*.....	191
Замки із захистом від дітей - увімкнення вручну.....	192
Замки із захистом від дітей - увімкнення за допомогою електропривода*.....	192
Сигналізація.....	193
Індикатор сигналізації.....	194
Сигналізація - автоматичне увімкнення.....	194
Сигналізація - ключ ДК не працює.....	195
Сигнали сигналізації.....	195



Обмежений захист сигналізації.....	195
Типовий допуск - система ключа дистанційного керування.....	196

06

**07 Підтримка водія**

Активне шасі (Four-C)*.....	198
Регульоване зусилля підсилювання керма*.....	198
Електронна система курсової стійкості (ESC) - загальна інформація.....	199
Електронна система курсової стійкості (ESC) - робота системи.....	200
Електронна система курсової стійкості (ESC) - символи і повідомлення.....	201
Інформація про дорожні знаки (RSI)*..	203
Інформація про дорожні знаки (RSI)* - робота з системою.....	203
Інформація про дорожні знаки (RSI)* - обмеження.....	206
Обмежувач швидкості*.....	206
Обмежувач швидкості* - початок роботи.....	207
Обмежувач швидкості* - зміна швидкості.....	207
Обмежувач швидкості*, тимчасове вимкнення та режим очікування.....	208
Обмежувач швидкості* - сигнал перевищеної швидкості.....	208
Обмежувач швидкості* - вимкнення....	209
Круїз-контроль*.....	209
Круїз-контроль* - керування швидкістю.....	210



Круїз-контроль*, тимчасове вимкнення та режим очікування.....	211
Круїз-контроль* - відновлення заданої швидкості.....	212
Круїз-контроль* - вимкнення.....	213
Адаптивний круїз-контроль - ACC*.....	213
Адаптивний круїз-контроль* - функція	214
Адаптивний круїз-контроль* - огляд...	217
Адаптивний круїз-контроль* - керування швидкістю.....	218
Адаптивний круїз-контроль* - встановлення інтервалу часу.....	219
Адаптивний круїз-контроль* - тимчасове вимкнення та режим очікування.	219
Адаптивний круїз-контроль* - обгін інших транспортних засобів.....	221
Адаптивний круїз-контроль* - вимкнення.....	221
Адаптивний круїз-контроль* - функція queue assistance.....	221
Адаптивний круїз-контроль* - переключення функцій круїз-контролю.....	223
Радіолокаційний датчик.....	224
Радіолокаційний датчик - обмеження.	225
Адаптивний круїз-контроль* - діагностика несправностей та дії.....	227



Адаптивний круїз-контроль* - символи та повідомлення.....	228
Дистанція попередження*.....	230
Система попередження про небезпечне скорочення дистанції (Distance Alert)* - обмеження.....	231
Система попередження про зіткнення* - символи і повідомлення.....	233
City Safety™.....	234
City Safety™ - принцип роботи.....	235
City Safety™ - робота системи.....	236
City Safety™ - обмеження.....	236
City Safety™ - лазерний датчик.....	238
City Safety™ - символи і повідомлення	240
Система попередження про зіткнення*.....	241
Система попередження про зіткнення* - функція.....	242
Система попередження про зіткнення* - розпізнавання велосипедистів.....	243
Система попередження про зіткнення* - розпізнавання пішоходів.....	245
Система попередження про зіткнення* - робота з системою.....	245
Система попередження про зіткнення* - обмеження.....	247



Система попередження про зіткнення* - обмеження датчика-відеокамери.....	249
Система попередження про зіткнення* - символи і повідомлення.....	251
Система повідомлення водія*.....	253
Система попередження водія Driver Alert Control (DAC)*.....	253
Driver Alert Control (система поперед- ження водія DAC)* - робота з системою.....	254
Driver Alert Control (DAC)* - символи і повідомлення.....	256
Функція попередження про сходження зі смуги руху (LDW)*.....	257
Функція попередження про сходження зі смуги руху (LDW) - принцип роботи.	258
Функція попередження про сходження зі смуги руху (LDW) - керування.....	259
Функція попередження про сходження зі смуги руху (LDW) - обмеження.....	259
Функція попередження про сходження зі смуги руху (LDW) - символи та пові- домлення.....	260
Функція допомоги утримання смуги руху (LKA)*.....	261
Функція допомоги утримання смуги руху (LKA) - принцип роботи.....	262

Функція допомоги утримання смуги руху (LKA) - керування.....	263
Функція допомоги утримання смуги руху (LKA) - обмеження.....	264
Функція допомоги утримання смуги руху (LDW) - символи та повідомлення	265
Допомога при паркуванні*.....	266
Система допомоги при паркуванні* - функція.....	266
Система допомоги при паркуванні заднім ходом*.....	268
Допомога при паркуванні* - фронтальна.....	268
Система допомоги при паркуванні* - індикація несправностей.....	269
Система допомоги при паркуванні* - очищення датчиків.....	270
Камера допомоги під час паркування*	270
Камера паркомату - налаштування.....	273
Камера паркомату - обмеження.....	274
Активна система допомоги при парку- ванні - (PAP)*.....	274
Активна система допомоги при парку- ванні (PAP)* - функція.....	275
Система допомоги при паркуванні (PAP)* - робота з системою.....	276

Система допомоги при паркуванні (PAP)* - обмеження.....	278
Активна система допомоги при парку- ванні (PAP)* - символи і повідомлення.	280
BLIS*.....	280
BLIS* - робота системи.....	281
СТА*.....	283
BLIS - символи і повідомлення.....	285
Типовий допуск - радіолокаційна система.....	286



## 08 Запуск та водіння

Алкольний замок*	291
Алкольний замок* - функції.....	291
Алкольний замок* - зберігання.....	292
Алкольний замок* - перед запуском двигуна.....	292
Алкольний замок* - необхідно пам'ятати.....	294
Алкольний замок* - текстові повідомлення.....	295
Запуск двигуна.....	296
Вимкнення двигуна.....	297
Замок кермової колонки.....	298
Віддалений запуск (ERS)*.....	298
Віддалений запуск (ERS) - керування..	299
Віддалений запуск (ERS) - символи і повідомлення.....	300
Запуск від зовнішнього акумулятора..	301
Коробки перемикачів передач (КПП).	303
Механічна КПП.....	303
Індикатор зміни передачі*.....	304
АКПП - Geartronic*.....	304
Інгібітор трансмісії.....	308
Функція допомоги при старті на підйомі (HSA)*.....	309
Повний привід - (AWD)*.....	309



Hill Descent Control (HDC) * - функція контролю руху по схилам (HDC).....	310
Start/Stop*.....	311
Start/Stop* - функціонування та робота.....	312
Start/Stop* - зупинка двигуна не відбувається.....	313
Start/Stop* - двигун запускається автоматично.....	314
Start/Stop* - автоматичний запуск двигуна не відбувається.....	315
Start/Stop* - ненавмисна зупинка, МКПП.....	316
Start/Stop* - налаштування.....	316
Start/Stop* - символи та повідомлення	318
Режим водіння ECO*.....	320
Ножне гальмо.....	322
Ножне гальмо - антиблокувальна гальмівна система.....	323
Ножне гальмо - стоп-сигнали екстреного гальмування та автоматичне ввімкнення аварійної сигналізації.....	324
Ножне гальмо - система екстреного гальмування.....	324
Паркувальне гальмо.....	325
Водіння авто в воді.....	329



Перегрів.....	329
Подорожування з відкритими дверми/кришкою багажника.....	330
Перенапряга - акумулятор.....	330
Перед довгою поїздкою.....	331
Керування автомобілем зимою.....	331
Кузовний клапан паливного баку - відімкнення/замикання.....	332
Кузовний клапан паливного баку - відкриття вручну.....	332
Заправка палива.....	333
Паливо - використання.....	333
Паливо - бензин.....	334
Паливо - дизельне пальне.....	335
Сажовий фільтр (DPF).....	336
Каталітичний конвертер.....	337
Економічний стиль водіння.....	338
Керування автомобілем з причепом*..	339
Керування автомобілем з причепом* - МКПП.....	340
Керування автомобілем з причепом* - АКПП.....	341
Буксирний кронштейн/брус*.....	341
Знімний буксирний брус* - зберігання	342



Знімний буксирний брус* - технічні характеристики.....	342
Знімний буксирний брус* - встановлення/від'єднання.....	343
Система стабілізації причепа - TSA.....	346
Буксирування.....	347
Буксирувальна серга.....	348
Евакуація.....	349



## 09 Колеса та шини

Догляд за шинами.....	352
Шини - напрямок обертання.....	353
Шини - індикатори зношення протектору.....	354
Шини - тиск повітря.....	354
Розміри колеса та диску.....	356
Шини - розміри.....	356
Шини - індекс навантаження.....	357
Шини - класи швидкості.....	357
Колісні болти.....	358
Зимові шини.....	358
Заміна коліс - знімання коліс.....	359
Заміна коліс - монтаж.....	362
Знак аварійної зупинки.....	363
Інструменти.....	363
Домкрат*.....	364
Аптечка*.....	364
Моніторинг тиску повітря в шинах*.....	365
Моніторинг тиску в шинах (ТМ)*.....	365
Екстрений ремонт проколу шини.....	367
Комплект для екстреного ремонту проколу шини - розташування.....	368
Комплект для екстреного ремонту проколу шини - огляд.....	368



Екстрений ремонт проколу - робота з системою.....	369
Екстрений ремонт проколу шини - перевірка.....	371
Комплект екстреного ремонту шин - накачування шин.....	372



## 10 Технічне обслуговування та сервіс

Сервісна програма Volvo.....	375
Замовте сервісне обслуговування та ремонт*.....	375
Підняття авто.....	378
Капот - відчинення та зачинення.....	380
Моторний відсік - огляд.....	380
Моторний відсік - перевірка.....	382
Моторне мастило - загальна інформація.....	382
Моторне мастило - перевірка та долив.....	383
Охолоджувальна рідина - рівень.....	388
Гальмівна рідина та рідина зчеплення - рівень.....	389
Рідина гідропідсилювача керма - рівень.....	389
Клімат-контроль - пошук та усунення несправностей.....	390
Заміна лампи - загальна інформація.....	390
Заміна ламп - фари.....	391
Заміна ламп - кришка ламп дальнього/ближнього світла.....	392
Заміна ламп - ближнє світло.....	393
Заміна ламп - дальнє світло.....	394



Заміна ламп - додаткові фари дальнього світла.....	394
Заміна ламп - передні покажчики поворотів.....	395
Заміна ламп - задній ліхтар.....	395
Заміна ламп - розташування задніх ламп.....	396
Заміна лампи - підсвічування номерного знака.....	396
Заміна ламп - освітлення багажника.....	397
Заміна ламп - підсвітка дзеркала в сонцезахисному козирку.....	397
Лампи - технічні характеристики.....	398
Щітки склоочисників.....	398
Рідина омивача - додавання.....	400
Акумулятор стартера - загальна інформація.....	401
Акумулятор - символи.....	403
Акумулятор - заміна.....	403
Акумулятор - Start/Stop.....	405
Електрична система.....	408
Запобіжники - загальна інформація.....	408
Запобіжники - моторний відсік.....	410
Запобіжники - під відділенням для рукавичок.....	414



Запобіжники - модуль керування під відділенням для рукавичок.....	416
Запобіжники в багажнику.....	418
Запобіжники - холодна зона моторного відсіку.....	420
Мийка автомобіля.....	422
Полірування та воскування.....	423
Водо- та брудовідштовхувальне покриття.....	424
Захист від корозії.....	425
Очищення салону.....	425
Пошкодження фарби.....	426





## 11 Характеристики

Типи напрямків.....	430
Габаритні розміри.....	432
Маса.....	433
Максимальне тягове зусилля та навантаження на кульову опору.....	434
Характеристики двигуна.....	436
Моторне мастило - несприятливі дорожні умови.....	437
Моторне мастило - клас та обсяг.....	438
Охолоджувальна рідина - клас та обсяг.....	440
Рідина КПП - клас та обсяг.....	441
Гальмівна рідина - клас та обсяг.....	443
Рідина гідропідсилювача керма - клас	443
Паливний бак - об'єм.....	444
Характеристики кондиціонера повітря	445
Споживання палива та викиди CO <sub>2</sub> ....	445
Шини - рекомендований тиск в шинах	447



## 12 Алфавітний індекс

Алфавітний індекс.....	448
------------------------	-----

# 12

# 01



ВСТУП





## Тут можна переглянути інформацію для власника авто

Посібник з експлуатації можна переглядати на екрані авто, а також у якості мобільного додатку і на сторінці підтримки Volvo. У відділенні для рукавичок зберігається стилний посібник Quick Guide, а також додаток до посібника з експлуатації, включно з характеристиками та інформацією про запобіжники. Повний друкований посібник з експлуатації можна замовити.

## Цифровий посібник з експлуатації

### На екрані авто

Цифрову версію<sup>1</sup> посібника з експлуатації можна переглядати на екрані авто. Можна проводити пошук інформації, а також упорядковувати її за різними категоріями.

Детальніше читайте у Цифровому посібнику з експлуатації в автомобілі.

### Мобільний додаток

Цифровий посібник з експлуатації також наявний як мобільний додаток, який можна завантажити, наприклад, з App Store. Додаток має відео, а також можливості візуальної навігації із зображенням екстер'єру та інтер'єру автомобіля. Можна легко переходити від одного розділу посібника з експлуатації до іншого, а також здійснювати пошук по тексту посібника.

Детальніше про посібник з експлуатації у мобільний пристроях .

## У Інтернеті

Посібник з експлуатації також можна переглядати на сторінці підтримки Volvo, support.volvocars.com, як онлайн, так і у форматі PDF. На сторінці підтримки також є відеофайли та покрокові інструкції, наприклад, щодо Інтернет-сервісів та функцій. Сторінка доступна на більшості ринків. Детальніше див. у розділі Підтримка і більш детальна інформація про автомобіль в Інтернеті.

## Друкований посібник з експлуатації

### Друкований додаток

Друкований посібник з експлуатації в автомобілі є додатком до цифрового посібника з експлуатації<sup>1</sup> і містить важливі повідомлення, інформацію про запобіжники та характеристики авто. Він також містить інструкції, які можуть стати вам у нагоді, коли інформацію на центральному дисплеї прочитати неможливо з практичних міркувань. Структуру посібника з експлуатації див. у розділі Читання посібника з експлуатації .

### Quick Guide

У друкованому вигляді також доступний стислий посібник Quick Guide, де ви зна-

йдете огляд найпоширеніших функцій автомобіля.

## Більше інструкцій з експлуатації у друкованому форматі

Залежно від обраного рівня комплектації, ринку, тощо, додаткова інформація для власника також може бути наявною у друкованому форматі в автомобілі. Повний друкований посібник з експлуатації можна замовити<sup>2</sup>. Звертайтеся до дилера Volvo, щоб замовити друкований посібник з експлуатації або ж додаток до нього.

## Зміна мови на екрані авто

Зміна мови на екрані авто може означати, що деяка інформація не відповідає національним або місцевим законам і нормам.



## ВАЖЛИВО

Водій завжди несе відповідальність за безпечне керування автомобілем, а також дотримання всіх чинних законів та правил дорожнього руху. Також важливо вчасно проводити техогляди автомобіля згідно з рекомендаціями Volvo та інформацією посібника з експлуатації.

Якщо виникнуть якісь розбіжності між інформацією на екрані та друкованому посібнику, слід завжди дотримуватися інструкцій, наведених в друкованому посібнику.

<sup>1</sup> Повний друкований посібник постачається на ринках, де не передбачено наявності цифрового друкованого посібника на екрані авто.

<sup>2</sup> Посібник з експлуатації також надається разом з автомобілем на тих ринках, де він не надається на екрані авто.



### Пов'язана інформація

- Цифровий посібник з експлуатації в автомобілі (стор. 14)
- Підтримка та інформація про авто в Інтернеті (стор. 17)
- Ознайомлення з посібником з експлуатації (стор. 18)

### Цифровий посібник з експлуатації в автомобілі

Посібник з експлуатації можна читати на екрані автомобіля<sup>3</sup>. У змісті можна виконувати пошук і зручно переходити від одного розділу до іншого.

Відкрийте цифровий посібник з експлуатації - натисніть кнопку **MY CAR** на центральній консолі, натисніть **OK/MENU** і оберіть **Owner's manual**.

Базову інформацію про навігацію див. у розділах Робота з системою. Більш детальний опис див. нижче.

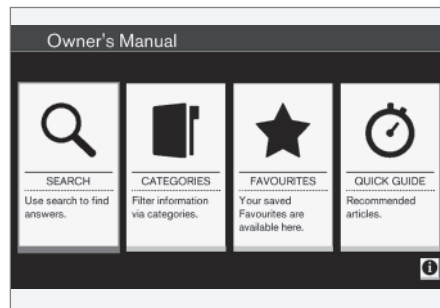

Посібник з експлуатації, стартова сторінка.

Є чотири варіанти пошуку інформації в цифровому посібнику з експлуатації:

- **Пошук** - Функція пошуку відповідного розділу.
- **Категорії** - Усі розділи упорядковуються за категоріями.
- **Улюблене** - Швидкий доступ до улюблених розділів, позначених закладками.
- **Quick Guide** - Добірка статей про найбільш поширені функції.

Оберіть інформаційний символ в нижньому правому куті, щоб отримати інформацію про цифровий посібник з експлуатації.



### ПРИМІТКА

Цифровий посібник з експлуатації недоступний під час водіння.

<sup>3</sup> Стосується певних моделей автомобіля.



## Пошук

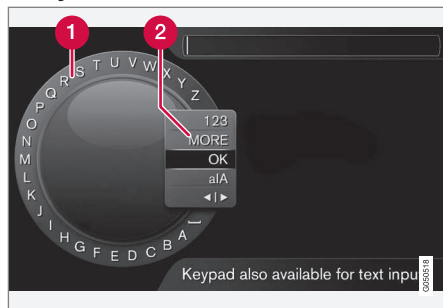

Пошук за допомогою коліщатка введення тексту.

- 1 Список символів.
- 2 Зміна режиму введення (див. наступну таблицю).

Користуйтеся коліщатком введення тексту, щоб ввести пошукове слово, наприклад, "ремінь безпеки".

1. Повертайте **TUNE**, щоб знайти бажану літеру, натисніть **OK/MENU**, щоб підтвердити вибір. Також можна використовувати кнопки цифр та літер на панелі керування центральної консолі.
2. Продовжуйте діяти таким саме чином з наступною літерою, тощо.

3. Щоб змінити режим введення тексту на цифри чи спеціальні символи, або ж для виконання пошуку, повертайте **TUNE** до однієї з опцій у списку для зміни режиму введення (2) (див. пояснення у наведеній нижче таблиці) і натисніть **OK/MENU**.

<b>123/AB C</b>	Змініть режим введення тексту та цифр за допомогою <b>OK/MENU</b> .
<b>MORE</b>	Прокручіть до зображення спеціальних символів за допомогою <b>OK/MENU</b> .
<b>OK</b>	Виконайте пошук. Повертайте <b>TUNE</b> , щоб обрати один з результатів пошуку, натисніть <b>OK/MENU</b> , щоб перейти до відповідного розділу.

a A	Змінює з нижнього регістру на верхній регістр за допомогою <b>OK/MENU</b> .
< >	Переключає з коліщатка введення тексту на поле пошуку. Пересувайте курсор за допомогою <b>TUNE</b> . Видаляйте некоректно введені символи за допомогою <b>EXIT</b> . Щоб повернутися до коліщатка введення тексту, натисніть <b>OK/MENU</b> .  Зауважте, що кнопки цифр і літер на панелі керування можна використовувати для редагування в полі пошуку.



# 01 Вступ



## Введіть з цифрової клавіатури



### Цифрова клавіатура.

Ще одним способом введення символів є використання кнопок **0-9**, \* та # на центральній консолі.

Наприклад, після натискання **9** з'являється панель з усіма символами<sup>4</sup> під цією кнопкою, наприклад, **W**, **x**, **y**, **z** та **9**. Швидкі натискання кнопки пересувають курсор по цим символам.

- Зупиніть курсор на бажаному символі, щоб обрати його - символ відображується в рядку введення.
- Видаліть або скасууйте введення символу за допомогою **EXIT**.

Для введення номеру натисніть і утримуйте кнопку з відповідним номером.

## Категорії

Розділи посібнику з експлуатації упорядковуються за основними категоріями та підкатегоріями. Той саме розділ може мати декілька категорій, щоб полегшити пошук.

Повертайте **TUNE**, щоб здійснювати навігацію у дереві категорій, натискайте **OK/MENU**, щоб відкрити категорію - обирайте або розділ - . Натискайте **EXIT**, щоб повернутися до попереднього вікна.

## Обране

Тут розташовані статті, збережені в якості улюбленого контенту. Щоб помітити статтю в якості улюбленої, див. заголовок "Навігація по статті" нижче.

Повертайте **TUNE**, щоб здійснювати навігацію по списку улюбленого і натисніть **OK/MENU**, щоб відкрити статтю. Натискайте **EXIT**, щоб повернутися до попереднього вікна.

## Quick Guide

Тут містяться обрані статті, в яких ви можете ознайомитися із найбільш часто використовуваними функціями авто. Статті можна також відкривати за категоріями, але вони також зібрані тут для зручності.

Повертайте **TUNE**, щоб здійснювати навігацію по Стислому посібнику і натисніть **OK/MENU**, щоб відкрити статтю. Натисніть **EXIT**, щоб повернутися до попереднього вікна.

натискайте **EXIT**, щоб повернутися до попереднього вікна.

## Навігація в межах розділу

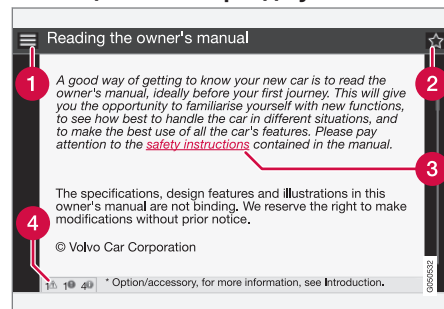

- 1 Домашня сторінка** - веде до стартової сторінки посібника з експлуатації.
- 2 Улюблене** - додає статтю до улюбленого контенту або видаляє з нього. Ви можете натиснути кнопку **FAV** на центральній консолі, щоб додати статтю до улюбленого контенту або видалити з нього.
- 3 Виділене посилання** - веде до пов'язаної статті.
- 4 Спеціальні тексти** - якщо стаття містить попередження або важливі примітки, відповідний символ відображується тут, а також кількість таких текстів у статті.

<sup>4</sup> Символ для кожної кнопки може відрізнитися залежно від ринку/країни/мови.



Повертайте **TUNE**, щоб здійснювати навігацію серед посилань або ж в межах одного розділу. Коли ви прокручуєте сторінку до початку/кінця статті, опції "домашня сторінка" та "улюблене" можна відкрити, прокрутивши ще на один крок вгору/вниз. Натисніть **OK/MENU**, щоб активувати ваш вибір/відмічене посилання. Натискайте **EXIT**, щоб повернутися до попереднього вікна.

## Підтримка та інформація про авто в Інтернеті

*На веб-сайті Volvo Cars та на сторінці підтримки клієнтів є додаткова інформація про ваше авто. З веб-сайту також можна перейти до My Volvo - особистої веб-сторінки, присвяченої вам та вашому авто.*

### Підтримка в Інтернеті

Зайдіть на support.volvocars.com або ж скористайтеся кодом QR, щоб відвідати сторінку. Сторінка підтримки доступна на більшості ринків.



*Код QR веде на сторінку підтримки.*

Сторінка підтримки має функцію пошуку, а також упорядкована за різними категоріями. Тут ви знайдете підтримку щодо опцій, пов'язаних наприклад, з онлайн-сервісами та функціями, Volvo On Call (VOC)\*, навігаційною системою\* та мобільними додатками. Відео та покрокові інструкції пояснюють різні операції, наприклад, як підключити авто до Інтернету за допомогою мобільного телефону.

## Інформація для завантаження зі сторінки підтримки

### Мапи

Для автомобілів, устаткованих навігаційною системою Sensus Navigation\* є можливість завантаження мап зі сторінки підтримки.

### Мобільні додатки

Для обраних моделей Volvo, починаючи з 2014 та 2015 року випуску моделі, посібник з експлуатації наявний у вигляді мобільного додатку. Тут можна зайти в мобільний додаток VOC\*.

### Посібники з експлуатації моделей попередніх років

Тут можна завантажити посібники з експлуатації моделей попередніх років у форматі PDF. Стислий посібник (Quick Guide) та додаток можна знайти на сторінці підтримки. Оберіть модель авто і модельний рік, щоб завантажити необхідний вам документ.

### Контакти

На сторінці підтримки є контактна інформація служби підтримки клієнтів, а також найближчого дилера Volvo.

\* Опція/аксесуар, детальніше читайте у розділі "Вступ".



## My Volvo в Інтернеті<sup>5</sup>

На веб-сайті [www.volvocars.com](http://www.volvocars.com) можна перейти до My Volvo Web, що є персональною сторінкою для вас та вашого авто.

Створіть особистий Volvo ID, зайдіть на My Volvo Web, щоб отримати, серед іншого, огляд сервісу, угод та гарантій. На порталі My Volvo Web ви також знайдете інформацію про аксесуари та програмне забезпечення, адаптоване для вашої моделі авто.

## Пов'язана інформація

- Volvo ID (стор. 23)

## Ознайомлення з посібником з експлуатації

*Найкращий спосіб розпочати знайомство зі своїм новим автомобілем - уважно прочитати посібник з експлуатації, бажано ще до першої поїздки.*

У посібникові з експлуатації ви зможете ознайомитися з новими функціями, порадами щодо найбільш ефективних способів керування вашим авто в різних ситуаціях, а також навчитися користуватися всіма функціями автомобіля найкращим чином. Зверніть увагу на інструкції з техніки безпеки, наведені в даному посібнику.

Дослідницька робота над удосконаленням нашої продукції постійно триває. Модифікації можуть означати, що інформація, опис та ілюстрації, наведені у посібнику з експлуатації, відрізняться від устаткування авто. Виробник залишає за собою право вносити зміни без попереднього повідомлення.

© Volvo Car Corporation



### ВАЖЛИВО

Не прибирайте цей посібник з автомобіля - інакше, якщо виникне проблема, інформації про те, де та до кого звертатися по професійну допомогу, може не бути під рукою.

## Посібник з експлуатації в мобільних пристроях



### ПРИМІТКА

Посібник з експлуатації можна завантажити в якості програми для смартфона (це стосується лише певних моделей автомобілів та мобільних пристроїв), див. [www.volvocars.com](http://www.volvocars.com).

Програма для смартфона також включає в себе відео та контент з можливістю пошуку, а також просту навігацію за розділами.

## Опції/аксесуари

Всі типи додаткового устаткування чи аксесуарів позначені астериском\*.

Окрім стандартного устаткування, в цьому посібнику також описане додаткове

<sup>5</sup> Стосується певних ринків.





обладнання (встановлене на заводі-виробнику), а також деякі аксесуари (устаткування, що встановлюється додатково).

Устаткування, описане у посібнику користувача, не обов'язково встановлюється на всі автомобілі. Кожен автомобіль устатковується різними пакетами обладнання, в залежності від потреб певних ринків, а також національного чи місцевого законодавства та нормативної бази.

Якщо ви не впевнені в тому, яке устаткування входить до базового комплекту, а що встановлюється додатково, зверніться до дилера Volvo.

### Спеціальний текст

#### ПОПЕРЕДЖЕННЯ

Якщо існує ризик травмування, відображається попереджувальне текстове повідомлення.

#### ВАЖЛИВО

Якщо існує ризик пошкодження, відображається "важливе" текстове повідомлення.

#### ПРИМІТКА

Тексти приміток надають рекомендації чи поради, наприклад, такі, що сприяють ефективному використанню функцій автомобіля.

#### Виноска

У посібнику з експлуатації зустрічаються виноски - текст, надрукований в нижній частині сторінки. Ця інформація наведена в якості додаткового пояснення до тексту, з яким вона пов'язана відповідним номером. Якщо виноска пов'язана з текстом в таблиці, в такому разі для посилань використовуються літери, а не цифри.

#### Тексти повідомлень

В автомобілі є дисплеї, які відображують тексти меню та повідомлень. У посібнику з експлуатації вигляд цих текстів відрізняється від звичайного тексту. Приклади текстів меню та текстів повідомлень: **Media, Sending location.**

#### Інформаційні таблички

В автомобілі розміщені інформаційні таблички різного типу, що створені для повідомлення важливої інформації в простому та чіткому вигляді. Інформаційні таблички в автомобілі класифіковані за важливістю попереджень/інформації (починаючи з найважливіших).

### Попередження про ризик травмування



Чорні символи ISO на жовтому тлі, білий текст/зображення на чорному тлі повідомлення. Використовується за наявності небезпеки, що, в разі ігнорування, може призвести до серйозних травм чи смерті.



## Ризик пошкодження майна



Білі символи ISO та білий текст/зображення на чорній чи синій попереджувальній табличці та тлі повідомлення. Використовується для позначення наявності небезпеки, яка, в разі ігнорування, може призвести до пошкодження майна.

## Інформація

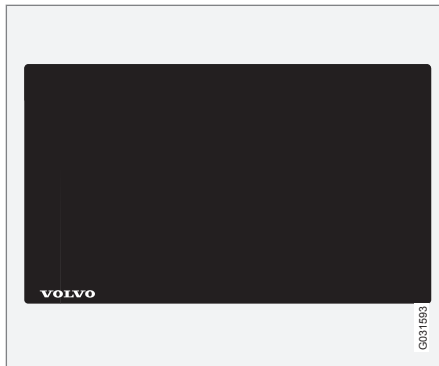

Білі символи ISO та білий текст/зображення на чорному тлі повідомлення.

### ПРИМІТКА

Приклади маркувальних табличок, наведених у посібнику з експлуатації, не є точними копіями табличок, розташованих в автомобілі. Вони наводяться, щоб проілюструвати їх приблизний вигляд та розташування в автомобілі. Інформацію, що стосується вашого конкретного автомобіля, можна знайти на маркувальній табличці у вашому автомобілі.

### Списки операцій

Операції, в яких необхідно дотримуватися певної послідовності дій, наведені в посіб-

нику з експлуатації у вигляді пронумерованих списків.

- 1** Якщо покроковим інструкціям відповідає серія ілюстрацій, номери пунктів інструкцій та відповідних ілюстрацій співпадають.
- A** У посібнику також зустрічаються нумеровані списки з літерами, що розташовані поруч з серіями ілюстрацій, де порядок пунктів інструкцій неважливий.
- ▶** Також зустрічаються пронумеровані стрілки та стрілки без номерів. Вони використовуються для позначення руху.
- ▶** Стрілки з буквами використовуються для пояснення руху, коли зворотній порядок не застосовується.

Якщо покрокові інструкції розміщено без серій ілюстрацій, в такому випадку пункти інструкцій нумеровані звичайними номерами.

### Списки для позначення розташування

- 1** Червоні кружечки з цифрами використовуються для позначення різних деталей та компонентів на оглядових ілюстраціях. Ці цифри відповідають номеру у списку опису деталей до даної ілюстрації.



### Маркований список

Маркований список використовується в посібнику з експлуатації для простого переліку пунктів.

Наприклад:

- Охолоджувальна рідина
- Машинне масло

### Пов'язана інформація

Взаємопов'язана інформація відноситься до інших статей, в яких міститься подібна інформація.

### Зображення

Зображення, які наводяться в посібнику, іноді є схематичними і можуть відхилитися від зображення автомобіля, залежно від рівня обладнання і ринку.

### Див. продовження

Символ ►► розташовано в крайній правій нижній позиції, де дана стаття продовжується на наступній сторінці.

### Продовжується на наступній сторінці

Символ ◀◀ розташовано в крайній лівій нижній позиції в тих випадках, коли дана стаття розпочинається з наступної сторінки.

### Пов'язана інформація

- Посібник з експлуатації та довідник (стор. 27)
- Підтримка та інформація про авто в Інтернеті (стор. 17)

### Дані запису

*У рамках політики Volvo щодо гарантії безпеки та забезпечення якості певна інформація про роботу автомобіля, його функції та несправності записується в системі автомобіля.*

Цей транспортний засіб устаткований пристроєм реєстрації "Event Data Recorder" (EDR). Його основна потреба - реєструвати і записувати дані, пов'язані з ДТП або ситуаціями, які мало не привели до зіткнення, наприклад, коли розкриваються подушки безпеки або авто натикається на перешкоду на дорозі. Дані записуються, щоб підвищити ступінь розуміння того, як системи автомобіля працюють у цих ситуаціях. EDR розраховано на запис даних, пов'язаних з динамікою автомобіля і системами безпеки протягом короткого часу, зазвичай не більше 30 секунд.

EDR у цьому автомобілі створений для запису даних, пов'язаних із наступними чинниками у випадку ДТП або ситуаціями, які мало не привели до зіткнення:

- Як спрацювали різні системи автомобіля
- Чи був пристебнутий водій і пасажирів пасками безпеки
- Використання педалей акселератора або гальма водієм
- Швидкість автомобіля



Ця інформація може допомогти краще зрозуміти обставини, які могли супроводжувати чи призвести до ДТП, травм чи пошкоджень. EDR записує дані тільки у випадку нетривіальної аварійної ситуації. EDR не записує будь-які дані під час звичайного режиму експлуатації авто. Подібним чином система ніколи не реєструє, хто керує автомобілем або ж географічне розташування ДТП або місця, де ДТП ледве вдалося уникнути. Проте інші органи, наприклад, поліція, можуть використовувати записані дані у поєднанні з особистою інформацією, яка зазвичай збирається після ДТП. Для розшифрування записаних даних потрібне спеціальне обладнання і доступ до авто або ж EDR.

Окрім EDR авто устатковане низкою комп'ютерів, створених для постійної перевірки і моніторингу функцій автомобіля. Вони можуть записувати дані під час звичайної експлуатації авто, зокрема, реєструвати збої, що впливають на роботу і функціональність автомобіля або ж призводять до активації активних функцій підтримки водія (наприклад, City Safety і функції автогальмування).

Деякі з цих записаних даних необхідні для того, щоб фахівці служби технічного обслуговування могли діагностувати та усувати будь-які несправності, що сталися в авто. Зареєстрована інформація також необхідна Volvo для виконання юридичних

вимог, викладених у законах і приписах органів влади. Інформація, що записується в автомобілі, зберігається на бортовому комп'ютері до проведення сервісних чи ремонтних робіт.

Окрім цього, зареєстрована інформація може використовуватися в узагальненому вигляді для дослідження і розробки продукції, з метою постійного удосконалення і підвищення безпеки і якості автомобілів Volvo.

Volvo не буде ініціювати розголошення зазначеної вище інформації третім особам без згоди власника автомобіля. Для виконання вимог національного законодавства і норм, компанія Volvo може бути змушена розкривати подібну інформацію поліції чи іншим органам влади, які можуть скористатися юридичним правом на доступ до неї. Для зчитування та інтерпретації записаних даних необхідне спеціальне технічне обладнання, яке має у своєму розпорядженні корпорація Volvo, а також автоматизовані, які уклали відповідні угоди з корпорацією Volvo. Volvo відповідає за те, щоб інформація, яка передається Volvo під час сервісних та ремонтних робіт, зберігалася та оброблялася у конфіденційний спосіб, із дотриманням усіх чинних законодавчих норм. Щоб отримати більш детальну інформацію, звертайтеся до дилера Volvo.

## Аксессуары та додаткове устаткування

*Некоректне підключення та установка аксесуарів може негативно вплинути на систему електроніки автомобіля.*

Певні аксесуари можуть працювати тільки за умови встановлення відповідного програмного забезпечення на бортовий комп'ютер автомобіля. Тому Volvo завжди радить звертатися до авторизованої майстерні Volvo перед встановленням аксесуарів, що підключаються або впливають на роботу електричної системи.

## Тепловідибне лобове скло\*

Лобове скло устатковане тепловідибною плівкою (ІЧ), що зменшує сонячне випромінювання в салон автомобіля.

Розташування електронного обладнання (наприклад, транспондера) за скляною поверхнею з тепловідибною плівкою може вплинути на його функціонування та якість роботи.

Для оптимальної роботи електронного обладнання його необхідно встановлювати навпроти тієї ділянки скла, що не має тепловідибної плівки (див. позначену ділянку на наведеній ілюстрації).

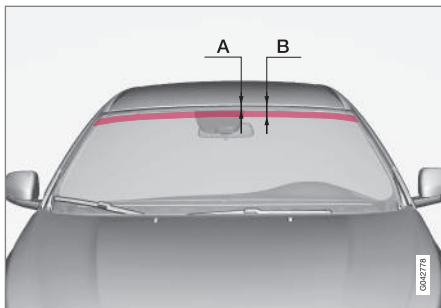

Ділянки, де не нанесена інфрачервона плівка.

A відповідає відстані від верхнього краю лобового скла до початку поля. B відповідає відстані від верхнього краю лобового скла до кінця поля.

	Розміри
A	40 мм
B	80 мм

## Volvo ID

Volvo ID є вашим особистим ідентифікатором, який відкриває доступ до різних сервісів<sup>6</sup>.

Приклади сервісів:

- My Volvo - ваша персональна веб-сторінка з корисною інформацією для вас і вашого авто.
- В автомобілі з підключенням до Інтернету\* - деякі функції і послуги потребують реєстрації вашого автомобіля і одержання особистого Volvo ID, наприклад, щоб мати змогу надсилати нову адресу з сервісу мап в Інтернеті безпосередньо на автомобіль.
- Volvo On Call, VOC\* - Volvo ID використовується для входу в мобільний додаток системи Volvo On Call.

## Переваги Volvo ID

- Одне ім'я користувача і один пароль для доступу до онлайн-послуг, тобто вам знадобиться запам'ятати лише одне ім'я користувача і один пароль.
- Під час зміни імені користувача/паролю для певного сервісу (наприклад, VOC), комбінація ім'я користувача/пароль також зміниться і для інших сервісів (наприклад, My Volvo)

## Створення Volvo ID

Щоб створити Volvo ID вам необхідно ввести особисту адресу електронної пошти. Після цього виконайте інструкції з електронного листа, який буде автоматично надісланий вам на зазначену вами адресу, щоб завершити реєстрацію. Можна створити Volvo ID за допомогою одного з наступних сервісів:

- My Volvo - введіть свою адресу електронної пошти і виконайте інструкції.
- Для автомобіля з підключенням до Інтернету\* - введіть свою адресу електронної пошти в програмі, яка потребує Volvo ID і виконайте інструкції. У якості альтернативи, двічі натисніть кнопку Connect на центральній консолі і оберіть **Apps** → **Settings** та виконайте інструкції.
- Volvo On Call, VOC\* - завантажте останню версію програми VOC. Виберіть "Створити Volvo ID" на стартовій сторінці, введіть адресу електронної пошти і виконайте інструкції.

## Пов'язана інформація

- Підтримка та інформація про авто в Інтернеті (стор. 17)

<sup>6</sup> Наявні сервіси з часом можуть відрізнятись, залежно від рівня обладнання та ринку збуту.

## Ідеологія захисту довкілля

*Volvo Car Corporation постійно працює над розробкою безпечніших і економічніших*

*продуктів та рішень, щоб зменшити негативний вплив на довкілля.*



Турбота про навколишнє середовище є однією з найважливіших цінностей Volvo, яка впливає на всю роботу корпорації. Робота із захисту довкілля охоплює весь цикл життя авто і враховує комплексний вплив на навколишнє середовище - від проектування до утилізації і вторинного використання. Базовий принцип Volvo Cars - кожний новий продукт повинен мати менший вплив на довкілля ніж той продукт, який він замінює.

Постійна робота Volvo із удосконалення захисту довкілля призвела до розробки більш економічних і екологічних силових

агрегатів Drive-E. Особистий простір також важливий для Volvo. Так, повітря в салоні автомобіля Volvo чистіше, ніж зовні авто, завдяки системі клімат-контролю.

Ваш автомобіль Volvo відповідає суворим міжнародним стандартам в сфері захисту навколишнього середовища. Усі виробничі підрозділи Volvo мають проходити сертифікацію за стандартом ISO 14001, що підтримує системний підхід до захисту довкілля, а також призводить до постійного удосконалення при зменшеному впливі на навколишнє середовище. Вол-одіння сертифікатом ISO також означає,

що чинні закони та норми захисту навколишнього середовища неухильно виконуються. Volvo також вимагає, щоб її партнери також дотримувалися цих вимог.

### Споживання палива

Оскільки велику частину загального впливу на довкілля становить експлуатація авто, основний акцент екологічної роботи Volvo Cars полягає у зменшенні споживання пального, викидів вуглекислого газу та інших забруднювачів повітря. Автомобілі Volvo мають конкурентні характеристики споживання палива, кожен в своєму класі. Нижчий обсяг споживання



палива зазвичай означає нижчий обсяг викидів парникового газу, діоксиду вуглецю.

### Внесок у безпечніше довкілля

Енергоефективний автомобіль з низьким рівнем споживання пального не тільки робить свій внесок у зменшення шкідливого впливу на довкілля, але також і зменшує витрати власника авто. Водій може легко знижувати споживання пального, а отже і економити гроші, і таким чином сприяти захисту довкілля. Отже, декілька порад щодо цього:

- Схема ефективної середньої швидкості. Швидкість руху понад прибл. 80 км/г (50 миль/г) та нижче 50 км/г (30 миль/г) призводять до збільшення споживання енергії.
- Дотримуйтеся інтервалів сервісного та технічного обслуговування автомобіля, рекомендованих у сервісно-гарантійній книжці.
- Уникайте роботи двигуна на холостих обертах - вимикайте двигун, якщо ви зупинилися на тривалий час. Виконуйте вимоги місцевого законодавства.
- Плануйте подорож - багато зайвих зупинок і нерівномірна швидкість збільшують споживання пального.
- Якщо авто устатковане обігрівачем блоку двигуна\*, застосовуйте його перед стартом в холодну погоду - це покращує стартові характеристики та

зменшує зношення в холодну погоду. Двигун також досягає нормальної робочої температури швидше, що зменжує споживання палива та зменшує викиди.

Не забувайте утилізувати шкідливі відходи (наприклад, акумулятори і мастило) у безпечний для довкілля спосіб. Проконсультуйтеся в автомайстерні, якщо ви сумніваєтеся щодо правильної утилізації цього типу відходів - рекомендуємо звертатися до авторизованої автомайстерні Volvo.

Виконання цих порад може зекономити вам гроші, зберегти ресурси планети та подовжити надійну експлуатацію автомобіля. За більш детальною інформацією і подальшими порадами див. Есо-гід (стор. 72), Економічне водіння (стор. 338) та Споживання пального (стор. 445).

### Ефективний контроль емісії

Ваш Volvo вироблений згідно з концепцією "Чистий всередині та назовні" - концепцією, що охоплює чистоту салону авто, а також надзвичайно ефективний контроль емісії. В багатьох випадках викиди відпрацьованих газів значно нижчі за вимоги відповідних стандартів.

### Чисте повітря салону

Повітряний фільтр пасажирського салону запобігає потраплянню пилу та пилюку до салону через повітрязабірник.

Завдяки системі контролю якості повітря (Interior Air Quality System, IAQS)\* повітря в салоні автомобіля чистіше, ніж повітря назовні.

Ця система очищує повітря в салоні авто від твердих часток, вуглеводнів, оксидів азоту та приземного озону. При забрудненні зовнішнього повітря повітрязабірник закривається і починається рециркуляція повітря в салоні авто. Така ситуація може утворитися, наприклад, на автошляхах з інтенсивним рухом транспорту, пробках та тунелях.

IAQS є частиною пакету "чистий салон" (CZIP)\*, який також включає в себе функцію, яка вмикає вентилятор, коли автомобіль відмикається ключем ДК.

### Салон

Матеріали, що використовуються в салоні Volvo, ретельно відбираються і тестуються, щоб забезпечити найкращі враження та комфорт експлуатації. Деякі деталі вироблені вручну (наприклад, шви оббивки керма, яка зшивається вручну). В салоні автомобіля проводиться моніторинг, який дозволяє пересвідчитися в тому, що матеріали салону не виділяють сильних запахів чи речовин, здатних спричинити дискомфорт, наприклад, за високих температур та яскравого світла.



\* Опція/аксесуар, детальніше читайте у розділі "Вступ".



## **Майстерні Volvo та навколишнє середовище**

Регулярне технічне обслуговування є запорукою тривалої експлуатації та низького споживання палива вашим авто. Таким чином ви також можете сприяти чистішому навколишньому середовищу. Коли ви довіряєте сервісне обслуговування вашого автомобіля майстерням Volvo, він стає частиною системи Volvo. Volvo ставить чіткі вимоги до планування приміщень майстерень задля запобігання розливам та викидам шкідливих речовин у навколишнє середовище. Персонал автомайстерень має необхідні знання та інструментарій, що гарантує кваліфікований та екологічно безпечний сервіс.

## **Повторне використання**

Оскільки Volvo працює з позицій повного життєвого циклу продукції, також важливо утилізувати автомобіль в екологічно безпечний спосіб. Майже всі деталі автомобіля придатні для вторинної переробки. Тому компанія рекомендує останньому власнику автомобіля звертатися до дилера за інформацією щодо сертифікованого/схваленого підприємства з утилізації.

## **Пов'язана інформація**

- Посібник з експлуатації та довідка (стор. 27)



## Посібник з експлуатації та довілля

Целюлоза для друку посібника з експлуатації виробляється з лісів, сертифікованих Радою лісового господарства (FSC)<sup>®</sup>, чи інших контрольованих джерел.

Символ FSC<sup>®</sup> означає, що целюлоза для виробництва паперу, на якому надруковано посібник з експлуатації, була вироблена з лісів, сертифікованих FSC<sup>®</sup>, або інших контрольованих джерел.



### Пов'язана інформація

- Ідеологія захисту довкілля (стор. 24)

## Ламіноване скло



Армоване скло надає кращий захист від злому та забезпечує покращені звукоізоляційні характеристики салону авто. Лобове скло та інші вікна\* вироблені з ламінованого скла.

\* Опція/аксесуар, детальніше читайте у розділі "Вступ".

# 02

БЕЗПЕКА

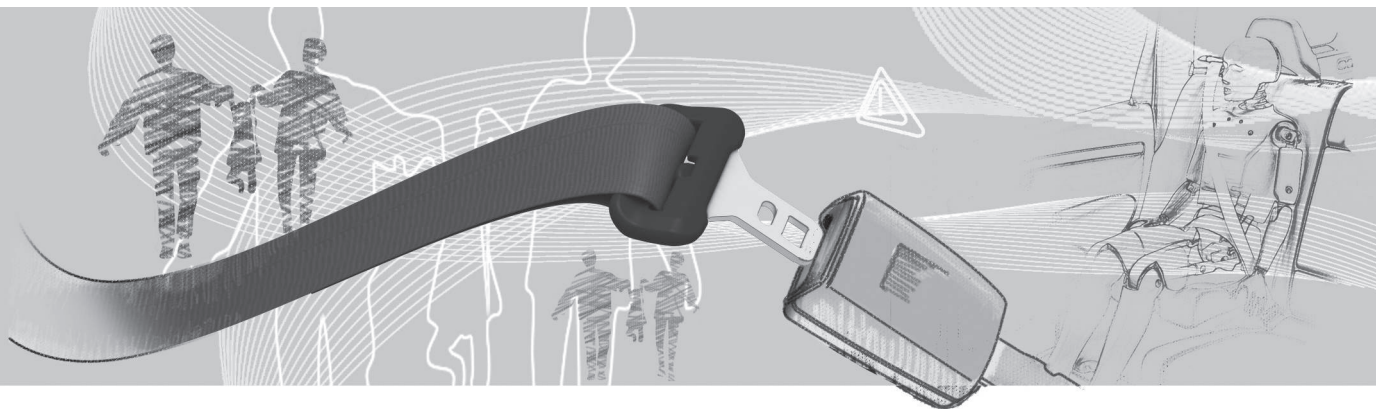



## Загальна інформація про ремені безпеки

Екстремне гальмування може призвести до серйозних наслідків, якщо не користуватися ременями безпеки. Переконайтеся в тому, що всі пасажирки користуються ременями безпеки під час подорожі.

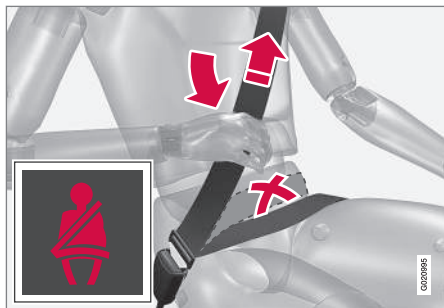

Натягніть стегновий пасок через коліна, потягнувши за діагональний плечовий пасок вгору до плеча. Стегновий ремінь має бути розташований низько (нижче живота).

Важливо щоб ремінь безпеки прилягав до тіла для забезпечення максимального захисту. Не відкидайте спинку сидіння занадто далеко назад. Важливо, щоб ремінь безпеки прилягав до тіла для забезпечення максимального захисту.

Пасажирам та водію, які не пристебнулися ременем безпеки, буде вказано про необхідність пристебнути (стор. 30) ремені

безпеки звуковою та візуальною підказкою (стор. 32).

### Пам'ятайте

- Не застосовуйте защіпки чи будь-які інші пристосування, що можуть завадити належному закріпленню ременя безпеки.
- Перекручування або закріплення ременів безпеки за будь-які інші предмети неприпустиме.

### ПОПЕРЕДЖЕННЯ

Ремені безпеки та подушки безпеки доповнюють одне одного. Якщо ремені безпеки не використовуються або неправильно налаштовані, це може негативно вплинути на функцію захисту подушок безпеки в разі зіткнення.

### ПОПЕРЕДЖЕННЯ

Кожний ремінь безпеки призначений для однієї людини.

### ПОПЕРЕДЖЕННЯ

Ніколи не змінюйте та не ремонтуйте ремені безпеки самотужки. Volvo рекомендує звернутися до авторизованої автомайстерні Volvo.

Якщо ремінь безпеки зазнав значного навантаження, наприклад, внаслідок зіткнення, необхідно замінити весь ремінь повністю. Ремінь безпеки міг втратити деякі захисні властивості, навіть якщо він виглядає неушкодженим. Крім цього, слід замінювати ремінь безпеки у випадку його зношення чи пошкодження. Новий ремінь безпеки має бути схвалений для використання призначений для установки у тому самому положенні, що й старий ремінь безпеки.

### Пов'язана інформація

- Ремінь безпеки - вагітність (стор. 31)
- Ремінь безпеки - відстібання (стор. 31)
- Натягач ременя безпеки (стор. 32)



### Ремінь безпеки - застібання

Перед початком руху застебніть пасок безпеки (стор. 29).

Повільно витягніть ремінь та надійно пристебніть його, вставивши пряжку в замок. Голосне клацання свідчитиме про те, що ремінь зафіксовано.



Правильно розташований ремінь безпеки.



Неправильно розташований ремінь безпеки. Ремінь має проходити через плече.



Регулювання висоти ременя безпеки. Натисніть кнопку та відрегулюйте верхнє кріплення у вертикальній площині. Розташуйте верхнє кріплення якомога вище, але щоб при цьому ремінь не терся вам по шії.

Пряжки підходять тільки для того замка на задньому сидінні, для якого вони призначені<sup>1</sup>.

### Пам'ятайте

Ремінь безпеки затискається і не може бути витягненим:

- якщо його витягувати занадто швидко.
- під час гальмування чи прискорення.
- при сильному крені авто.

### Пов'язана інформація

- Ремінь безпеки - вагітність (стор. 31)
- Ремінь безпеки - відстібання (стор. 31)
- Натягач ременя безпеки (стор. 32)
- Нагадувач ременя безпеки (стор. 32)

<sup>1</sup> Деякі ринки.



### Ремінь безпеки - відстібання

Після зупинки автомобіля відстебніть ремінь безпеки (стор. 29).

Натисніть на червону кнопку на пряжці ременя безпеки і почекайте, поки ремінь не повернеться у вихідне положення. Якщо ремінь безпеки не втягується повністю, допоможіть йому рукою, щоб не залишати його висіти в салоні.

### Пов'язана інформація

- Ремінь безпеки - застібання (стор. 30)
- Нагадувач ременя безпеки (стор. 32)

### Ремінь безпеки - вагітність

Ремінь безпеки (стор. 29) необхідно завжди застібати під час вагітності. Але при цьому *вкрай важливо робити це правильно.*



Діагональний відрізок ременя безпеки необхідно спрямовувати через плече, потім між грудьми, потім набік живота.

Стегновий відрізок ременя має проходити плиским через стегна, якомога нижче під животом. Ніколи не можна дозволяти, щоб ремінь зміщувався вгору. Добре натягніть ремінь безпеки і пересвідчіться в тому, що він якомога щільніше прилягає до тіла. Окрім цього, пересвідчіться, що ремінь не перекручений.

У міру збільшення строку вагітності, жінкам необхідно регулювати сидіння (стор. 88) та кермове колесо (стор. 93) таким чином, щоб це дозволяло їм легко контролювати авто під час водіння (для

цього необхідно мати легкий доступ до нижніх педалей та кермового колеса). Необхідно розташовувати сидіння таким чином, щоб між животом та кермовим колесом була якомога більша відстань.

### Пов'язана інформація

- Ремінь безпеки - застібання (стор. 30)
- Ремінь безпеки - відстібання (стор. 31)



### Нагадувач ременя безпеки

Пасажирам та водію, які не пристебнулися ременем безпеки, буде вказано про необхідність пристебнути (стор. 30) ремені безпеки звуковою та візуальною підказкою.



Звукове нагадування залежить від швидкості і, в деяких випадках, - від часу. Візуальний нагадувач розташований в даховій консолі, а також в комбінованій приладовій панелі (стор. 68).

Дитячі сидіння не охоплені системою нагадування ременів безпеки.

### Заднє сидіння

Система нагадування ременів безпеки заднього сидіння має дві додаткові функції:

- Вона надає інформацію про те, на яких задніх сидіннях використовуються ремені безпеки (стор. 29). Повідомлення з'являється на комбінованій

приладовій панелі, коли використовуються ремені безпеки, або якщо одні із задніх дверцят було відчинено. Повідомлення зникає автоматично, приблизно, через 30 секунд або ж після натискання на кнопку **OK** на перемикачі поворотів (стор. 119).

- Попереджає, якщо один із ременів безпеки заднього сидіння не пристебнаний під час подорожі. Це попередження надається у формі повідомлення на комбінованій приладовій панелі, а також звукового/візуального сигналу. Попередження зникає, коли ремень безпеки знову пристебнаний, або при натисканні кнопки **OK**.

Повідомлення про те, які ремені безпеки використовуються, завжди показується на комбінованій приладовій панелі. Натисніть кнопку **OK**, щоб переглянути збережені повідомлення.

### Деякі ринки

Звуковий сигнал та світловий індикатор нагадують водієві та передньому пасажирові про необхідність пристебнутися ременем безпеки, якщо хтось із них цього ще не зробив. На низькій швидкості звукове повідомлення лунатиме перші 6 секунд.

### Натягач ременя безпеки

Всі ременю безпеки (стор. 29) устатковані натягачами. Механізм натягача натягає ремінь у випадку достатньо сильного зіткнення. Таким чином ремень забезпечує ефективніший захист пасажирам та водію авто.



### ПОПЕРЕДЖЕННЯ

Ніколи не вставляйте пластину пряжки ременя безпеки пасажира в замок з боку водія. Завжди вставляйте пластину пряжки ременя безпеки у відповідний замок з правильного боку. Ніколи не виводьте ремені безпеки з ладу і ніколи не вставляйте в замки чужорідні предмети. Це може вивести ремені безпеки та їхні замки з ладу під час зіткнення. Існує ризик серйозного травмування.



## Безпека - символ попередження

Символ попередження відображається, якщо під час діагностики виявляється неполадка, або якщо система була активована. За необхідності символ попередження відображається разом з повідомленням на інформаційному дисплеї комбінованої панелі приладів (стор. 68).

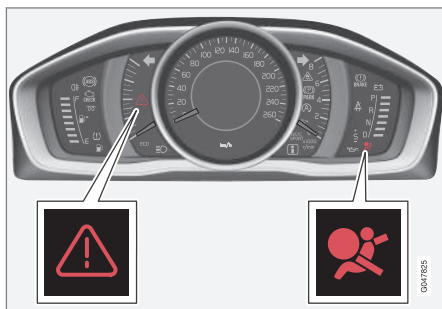

Попереджувальний трикутник та символ попередження системи подушок безпеки (стор. 34) на аналоговій комбінованій панелі приладів.

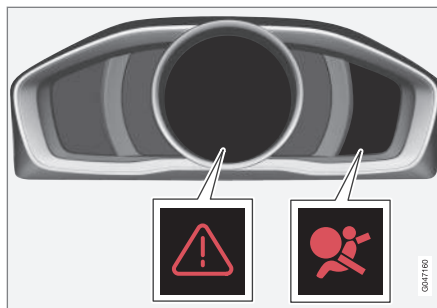

Попереджувальний трикутник та символ попередження системи подушок безпеки на цифровій комбінованій панелі приладів.

Символ попередження на комбінованій панелі приладів засвічується, коли ключ ДК перебуває в положенні II (стор. 86). Символ зникає, приблизно, через 6 секунд, якщо система подушок безпеки працює справно.

## ПОПЕРЕДЖЕННЯ

Якщо попереджувальний символ системи подушок безпеки не гасне, або засвічується під час керування автомобілем, це означає, система подушок безпеки має обмежену функціональність. Символ вказує на неполадку в системі натягачів ременів безпеки, SIPS, IC чи іншої неполадки в системі. Volvo рекомендує вам негайно звернутися до авторизованої автомайстерні Volvo.

Якщо попереджувальний індикатор виходить з ладу, засвічується аварійний трикутник, а на дисплеї з'являється повідомлення **SRS airbag Service required** або **SRS airbag Service urgent**. Volvo рекомендує негайно звернутися до авторизованої автомайстерні Volvo.

## Пов'язана інформація

- Загальна інформація про режим безпеки (стор. 44)



### Система подушок безпеки

У випадку лобового зіткнення система подушок безпеки забезпечує захист голови, обличчя і грудей водія та пасажирів.

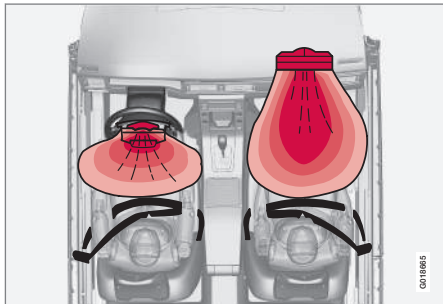

Система подушок безпеки, вигляд згори, автомобіль з лівостороннім керуванням.

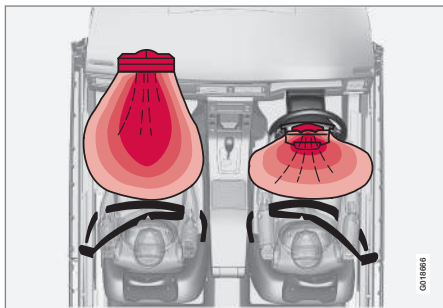

Система подушок безпеки, вигляд згори, автомобіль з правостороннім керуванням.

Система складається з подушок безпеки та датчиків. При достатньо сильному зіткненні датчики спрацьовують, і подушки(-а) безпеки надуваються гарячим газом. Подушка безпеки пом'якшує первинний удар для пасажирів чи водія при зіткненні. Подушка безпеки випускає повітря при стиранні під час зіткнення. Коли це трапляється, дим виходить в салон авто. Це є цілком нормальним процесом. Весь процес, включаючи надування та спускання подушки безпеки відбувається за десяти долі секунди.



### ПОПЕРЕДЖЕННЯ

Volvo рекомендує звернутися до авторизованої автомаєстерні Volvo для проведення ремонтних робіт. Неякісний ремонт системи подушок безпеки може призвести до збоїв у роботі та спричинити серйозні травми.



### ПРИМІТКА

Детектори реагують по-різному, залежно від характеру зіткнення і того, чи були пристебнуті ремені безпеки. Це стосується усіх положень ременів безпеки.

Через це у випадку зіткнення може спрацювати лише одна подушка безпеки (або не спрацювати взагалі). Датчики аналізують силу зіткнення автомобіля, відповідно до чого система розкриває одну чи більшу кількість подушок безпеки.

### Пов'язана інформація

- Подушка безпеки водія (стор. 35)
- Подушка безпеки пасажирів (стор. 35)
- Безпека - символ попередження (стор. 33)





### Подушка безпеки водія

Для підвищення рівня безпеки, що забезпечується ременем безпеки (стор. 29) з боку пасажирів, автомобіль устаткований подушкою безпеки (стор. 34) з боку водія.

Ця подушка безпеки вмонтована в центральну частину кермового колеса. Кермове колесо позначено **AIRBAG**.

### ПОПЕРЕДЖЕННЯ

Ремені безпеки та подушки безпеки доповнюють одне одного. Якщо ремінь безпеки не використовується або неправильно налаштований, це може негативно вплинути на функцію захисту подушок безпеки в разі зіткнення.

### Пов'язана інформація

- Подушка безпеки пасажирів (стор. 35)

### Подушка безпеки пасажирів

Для підвищення рівня безпеки, що забезпечується ременем безпеки (стор. 29) автомобіль устаткований подушкою безпеки (стор. 34) з боку пасажирів.

Подушка безпеки вмонтована у паз над відділенням для рукавичок. Кришка панелі подушки безпеки має таку позначку **AIRBAG**.



Розташування подушки безпеки переднього пасажирів в автомобілі з лівостороннім положенням керма.



Розташування подушки безпеки переднього пасажирів в автомобілі з правостороннім положенням керма.

### Табличка про подушку безпеки пасажирів



Інформаційна табличка на сонцезахисному козирку пасажирів.



Інформаційна табличка на стійці дверцят з боку пасажирів. Інформаційна табличка подушки безпеки помітна, коли дверцята пасажира відчинені.

Попереджувальна інформаційна табличка про подушку безпеки пасажира розташована так, як зображено вище.

### ПОПЕРЕДЖЕННЯ

Ніколи не встановлюйте дитяче автокрісло, що фіксується спинкою вперед, на сидіння, захищене ввімкненою подушкою безпеки. Невиконання даної інструкції може становити загрозу для життя або ризик серйозної травми дитини.

### ПОПЕРЕДЖЕННЯ

Ремені безпеки та подушки безпеки доповнюють одне одного. Якщо ремінь безпеки не використовується або неправильно налаштований, це може негативно вплинути на функцію захисту подушок безпеки в разі зіткнення.

Щоб зменшити ризик травмування при спрацюванні подушки безпеки пасажири мають сидіти максимально рівно, ноги при цьому мають спиратися на підлогу, а спина - на спинку сидіння. Ремені безпеки мають бути застібнуті.

### ПОПЕРЕДЖЕННЯ

Не допускається розміщення будь-яких предметів перед панеллю приладів чи на ній на ділянці, де знаходиться подушка безпеки пасажира.

### ПОПЕРЕДЖЕННЯ

Ніколи не садіть дитину в дитячому автокріслі чи дитячому сидінні на передньому сидінні при активованій подушці безпеки.

Ніколи не дозволяйте дитині стояти чи сидіти перед переднім пасажирським сидінням.

Особам, що мають зріст менше 140 см ні в якому разі не можна сидіти на сидінні переднього пасажира при активованій подушці безпеки.

Невиконання наданої вище інструкції може становити загрозу для життя.

### **Вимикач - PACOS\***

Подушку безпеки переднього пасажира можна вимкнути (стор. 37), якщо авто устатковане вимикачем PACOS (Passenger Airbag Cut Off Switch).

### ПОПЕРЕДЖЕННЯ

Якщо авто устатковане подушкою безпеки переднього пасажира, але не має вимикача PACOS (вимикач подушки безпеки пасажира), подушка безпеки завжди залишається активною.

### **Пов'язана інформація**

- Подушка безпеки водія (стор. 35)
- Дитячі автокрісла (стор. 47)



## Подушка безпеки пасажирів - увімкнення/вимкнення.\*

Подушку безпеки переднього пасажирів (стор. 35) можна вимкнути, якщо авто устатковане вимикачем PACOS (Passenger Airbag Cut Off Switch).

### Вимикач - PACOS

Вимикач подушки безпеки пасажирів (PACOS) розташований в торці панелі приладів з боку пасажирів. Доступ до неї відкривається при відчинених дверцятках.

Перевірте, що вимикач встановлено в необхідному положенні. Знімне лезо (стор. 178) ключа ДК має використовуватися для зміни положення.

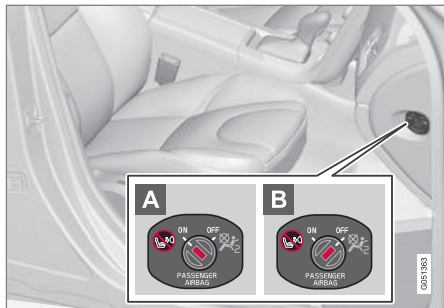

Розташування вимикача подушки безпеки.

**A** Ця подушка безпеки активована. Якщо вимикач знаходиться в даному положенні, особи, вищі за 140 см можуть сидіти в передньому пасажирському

сидінні. Але це ніколи не можна робити дітям в дитячому автокріслі, або на дитячому сидінні.

**B** Ця подушка безпеки вимкнена. Якщо вимикач знаходиться в цьому положенні, діти в дитячому автокріслі, або на дитячому сидінні можуть сидіти на передньому сидінні. Але це ніколи не можна робити особам вищим за 140 см.

## ⚠ ПОПЕРЕДЖЕННЯ

**Увімкнена подушка безпеки (пасажирське сидіння):**

Ніколи не садіть дитину в дитячому автокріслі чи дитячому сидінні на передньому пасажирському сидінні при активованій подушці безпеки. Це також стосується всіх осіб, чий зріст не перевищує 140 см.

**Вимкнена подушка безпеки (пасажирське сидіння):**

Особам, що мають зріст вище 140 см ні в якому разі не можна сидіти на сидінні переднього пасажирів при вимкненій подушці безпеки.

Невиконання наданої вище інструкції може становити загрозу для життя.

## ℹ ПРИМІТКА

Коли ключ ДК знаходиться в положенні II (стор. 86), на комбінованій панелі приладів з'являється попереджувальний символ (стор. 33) подушки безпеки і світиться приблизно 6 секунд.

Після цього індикатор на даховій консолі засвітиться, вказуючи на відповідний статус подушки безпеки для захисту пасажирів на передньому сидінні.



Індикатор показує, що подушка безпеки пасажирів увімкнена.

Попереджувальний символ на даховій консолі вказує на те, що подушка безпеки переднього пасажирів активована (див. попередню ілюстрацію).

\* Опція/аксесуар, детальніше читайте у розділі "Вступ".



## **⚠ ПОПЕРЕДЖЕННЯ**

Ніколи не садіть дитину в дитячому автокріслі чи дитячому сидінні на передньому сидінні при ввімкненій подушці безпеки та якщо на панелі приладів на даху автомобіля світиться символ . Невиконання даної інструкції може становити загрозу для життя дитини.



Індикатор показує, що подушка безпеки пасажирів вимкнена.

Текстове повідомлення та символ на даховій консолі вказують, що подушка безпеки переднього пасажирів вимкнена (див. попередню ілюстрацію).

## **⚠ ПОПЕРЕДЖЕННЯ**

Не дозволяйте нікому сидіти на передньому пасажирському сидінні, якщо текстове повідомлення на даховій консолі свідчить про те, що подушку безпеки вимкнено, а на комбінованій панелі приладів відображується попереджувальний символ (стор. 33) системи подушок безпеки. Це свідчить про серйозний збій в системі. Відвідайте автомайстерню якомога скоріше. Volvo рекомендує вам звернутися до авторизованої автомайстерні Volvo.

## **⚠ ПОПЕРЕДЖЕННЯ**

Невиконання наданої вище інструкції може становити загрозу для життя пасажирів.

### Пов'язана інформація

- Дитячі автокрісла (стор. 47)

## **Бокова подушка безпеки (SIPS)**

Завдяки системі захисту від бокового удару SIPS (Side Impact Protection System) при боковому зіткненні значна частка енергії зіткнення поглинається балками, стійками, підлогою, дахом та іншими конструкційними елементами кузова. Бокові подушки безпеки водія та переднього пасажирів захищають груди та стегна цих осіб, і є важливою частиною системи SIPS.



Система подушок безпеки SIPS складається з двох основних компонентів, бокових подушок безпеки та датчиків. Бокові подушки безпеки розташовані в спинках передніх сидінь.

При достатньо сильному зіткненні датчики спрацьовують, і надуваються бокові подушки безпеки. Подушка безпеки надувається між пасажиром чи водієм та



панеллю дверцят, поглинаючи таким чином енергію первинного удару. Подушка безпеки випускає повітря при стисканні під час зіткнення. Бокова подушка безпеки зазвичай спрацьовує тільки з боку зіткнення.

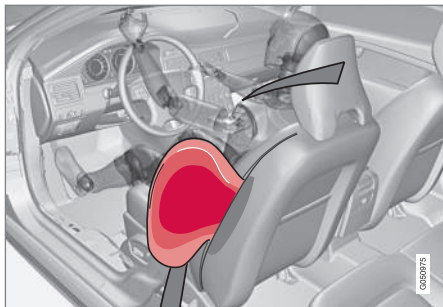

Сидіння водія, лівостороннє розташування керма.

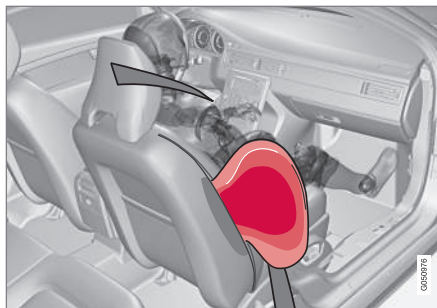

Переднє пасажирське сидіння, лівостороннє розташування керма.

## ПОПЕРЕДЖЕННЯ

- Volvo рекомендує виконувати всі ремонтні роботи лише в авторизованій автомайстерні Volvo. Некваліфіковане проведення робіт з системою подушок безпеки при ударі збоку (SIPS) може стати причиною неправильної її роботи та важких травм.
- Не розміщуйте будь-яких предметів в ділянці між зовнішньою частиною сидіння та панеллю дверцят, оскільки вона необхідна для спрацювання бічної подушки безпеки.
- Volvo рекомендує використовувати лише перевірені Volvo чохла сидінь. Інші чохла сидінь можуть заважати роботі бічних подушок безпеки.
- Бічні подушки безпеки доповнюють функцію ременів безпеки. Завжди використовуйте ремені безпеки.

## Пов'язана інформація

- Подушка безпеки водія (стор. 35)
- Подушка безпеки пасажиря (стор. 35)
- Бокова подушка безпеки (SIPS) - дитяче сидіння/сидіння-підкладка (стор. 40)
- Надувна штора (IC) (стор. 40)



### Бокова подушка безпеки (SIPS) - дитяче сидіння/сидіння-підкладка

Захист дітей, що сидять у автокріслі чи дитячому сидінні не зменшується при спрацюванні бокових подушок безпеки (стор. 38).

Дитяче сидіння/сидіння-підкладку (стор. 47) можна закріплювати на передньому пасажирському сидінні за умови, що подушка безпеки переднього пасажира не активована (стор. 37).

### Пов'язана інформація

- Подушка безпеки пасажира (стор. 35)
- Загальна інформація про безпеку дитини (стор. 46)

### Надувна штора (IC)

Надувна штора допомагає уникнути травм внаслідок удару головою об внутрішні частини авто при зіткненні.



Надувна шторка IC (Inflatable Curtain) є частиною системи SIPS (стор. 38) та системи подушок безпеки (стор. 34). Вона розміщена уздовж обох боків оббивки стелі і допомагає захистити водія і пасажирів крайніх сидінь авто. При достатньо сильному зіткненні датчики спрацьовують, і надувна штора надувається.

### ПОПЕРЕДЖЕННЯ

Ніколи не чіпляйте та не закріплюйте важкі предмети на дахових рукоятках. Гачок призначений лише для легкого одягу (а не для твердих предметів, наприклад, таких як парасоля).

Не встановлюйте та не прикручуйте нічого гвинтами до оббивки стелі, дверних стійок чи бокових панелей автомобіля. Це може вивести захисні системи з ладу. Volvo рекомендує вам завжди використовувати тільки фірмові комплектуючі Volvo, схвалені для встановлення на цих ділянках.

### ПОПЕРЕДЖЕННЯ

Рівень вантажу в автомобілі не має бути вище, ніж 50 мм до верхнього краю вікон дверцят. Інакше це може заважати роботі захисної надувної завіси, що вбудована в оббивку даху автомобіля.

### ПОПЕРЕДЖЕННЯ

Надувна завіса доповнює функцію ременів безпеки. Завжди використовуйте ремені безпеки.

### Пов'язана інформація

- Загальна інформація про ремені безпеки (стор. 29)



### Загальна інформація про систему WHIPS (захист від хлестоподібної травми шиї)

WHIPS (система захисту від хлестоподібної травми шиї) дозволяє захистити водія від хлестоподібних травм. Система складається зі спинок сидінь, що поглинають енергію удару, а також спеціально сконструйованих підголовників для передніх сидінь.

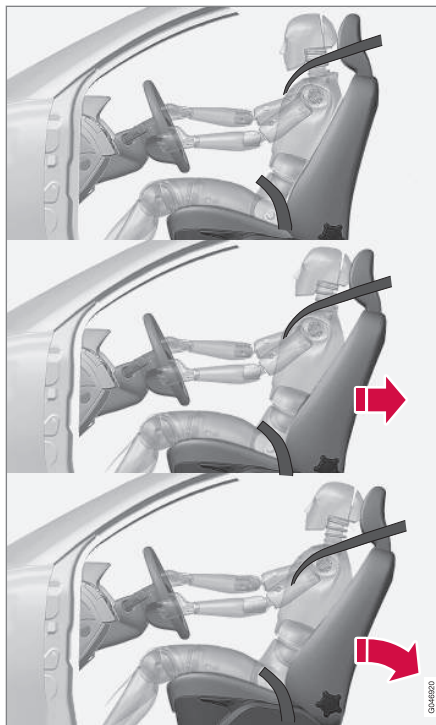

Система WHIPS активується при зіткненні ззаду, причому мають значення кут та швидкість зіткнення, а також властивості транспортного засобу, що в'їхав в автомобіль.

### **ПОПЕРЕДЖЕННЯ**

Система WHIPS доповнює функцію ременів безпеки. Завжди використовуйте ремені безпеки.

### Властивості сидінь

При використанні системи WHIPS спинки передніх сидінь опускаються назад, щоб змінити позу водія та переднього пасажира. Це зменшує ризик хлестоподібної травми.

### **ПОПЕРЕДЖЕННЯ**

Самостійне переобладнання або ремонт сидінь або системи WHIPS заборонені. Volvo рекомендує вам звернутися до авторизованої автомастерні Volvo.

### Пов'язана інформація

- WHIPS - дитячі сидіння (стор. 42)
- WHIPS - положення сидіння (стор. 42)
- Загальна інформація про ремені безпеки (стор. 29)





### WHIPS - дитячі сидіння

Захист дітей, що сидять у дитячому сидінні або на дитячому сидінні-підкладці не зменшується системою WHIPS (стор. 41).

Дитяче сидіння/сидіння-підкладку (стор. 47) можна закріплювати на передньому пасажирському сидінні за умови, що подушка безпеки переднього пасажиря не активована (стор. 37).

### Пов'язана інформація

- Загальна інформація про безпеку дитини (стор. 46)

### WHIPS - положення сидіння

Для забезпечення оптимального захисту системою WHIPS (стор. 41) водій та пасажир мають займати правильне положення сидіння положення сидіння, а також переконатися, що роботі системи ніщо не заважає.

### Положення сидіння

Установіть правильне положення переднього сидіння (стор. 88) перед початком руху.

Для найкращого захисту водій та пасажир на передньому сидінні повинні сидіти в центрі сидіння з якомога меншою відстанню між головою та підголовником.

### Робота



Не залишайте будь-які предмети на підлозі позаду сидень водія та переднього пасажиря, які можуть обмежити функціональність системи WHIPS.



### ПОПЕРЕДЖЕННЯ

Не затискайте жорсткі предмети між подушкою заднього сидіння та спинкою переднього сидіння. Переконайтесь, що ви не заважаєте роботі системи WHIPS.

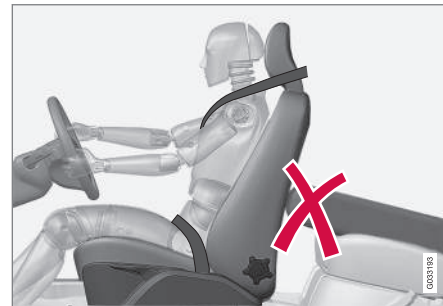

Не кладіть будь-які предмети на задньому сидінні, які можуть обмежити функціональність системи WHIPS.



### ПОПЕРЕДЖЕННЯ

Якщо спинка заднього сидіння складена, відповідне переднє сидіння необхідно пересунути вперед так, щоб воно не контактувало зі складеною спинкою.



**! ПОПЕРЕДЖЕННЯ**

Якщо на сидіння діяли надвисокі сили, наприклад, в разі зіткнення ззаду, система WHIPS потребує перевірки. Компанія Volvo рекомендує звернутися для перевірки до авторизованої автомайстерні Volvo.

В результаті зіткнення захисна здатність системи WHIPS може бути знижена, навіть якщо сидіння, здається, не має видимих пошкоджень.

Компанія Volvo рекомендує звертатися до авторизованої автомайстерні Volvo для перевірки системи навіть після незначних зіткнень ззаду.

**Спрацювання систем**

*В разі зіткнення окремі індивідуальні системи безпеки Volvo працюють разом, щоб мінімізувати пошкодження.*

Система	Активується
Пристрій натягання пасків безпеки (стор. 32) переднього сидіння	При фронтальному та/або боковому зіткненні, та/або зіткненні ззаду, та/або при перекиданні
Натягач ремня безпеки, заднє сидіння	При фронтальному та/або боковому зіткненні, та/або при перекиданні
Подушки безпеки (Кермо (стор. 35) та подушка безпеки пасажира (стор. 35))	При фронтальному зіткненні <sup>A</sup>
Бокові подушки безпеки (SIPS) (стор. 38)	При боковому зіткненні <sup>A</sup>

Система	Активується
Надувна штора IC (стор. 40)	При боковому ударі та/або перекиданні та/або деяких фронтальних зіткненнях <sup>A</sup>
Захист від хлисто-подібної травми WHIPS (стор. 41)	При зіткненні ззаду

<sup>A</sup> Подушка безпеки може не активуватися, навіть якщо кузов авто буде сильно пошкоджено при зіткненні. На активацію різних систем безпеки впливає ціла низка чинників: жорсткість та вага предметів, з якими відбулося зіткнення, швидкість авто, кут зіткнення, тощо.

При спрацюванні подушок безпеки (стор. 34) рекомендується вжити таких заходів:

- Евакуація автомобіля. Volvo рекомендує транспортувати автомобіль до авторизованої автомайстерні Volvo. Не керувати авто з подушками безпеки, що спрацювали.
- Volvo рекомендує довірити заміну компонентів систем безпеки автомобіля фахівцям авторизованої автомайстерні Volvo.
- Завжди звертайтеся до лікаря.



### ПРИМІТКА

Подушки безпеки та попередні натягачі ременів безпеки спрацьовують лише один раз під час зіткнення.

### ПОПЕРЕДЖЕННЯ

Модуль управління системою подушок безпеки розташований в центральній консолі. Якщо центральну панель залито водою чи іншою рідиною, від'єднайте кабелі від акумулятора. Не намагайтеся увімкнути двигун авто, оскільки при цьому можуть спрацювати подушки безпеки. Евакуація автомобіля. Volvo рекомендує вам транспортувати автомобіль до авторизованої автомайстерні Volvo.

### ПОПЕРЕДЖЕННЯ

Забороняється рухатись в автомобілі з розгорнутими подушками безпеки. Подушки можуть заважати керуванню. Також можливе пошкодження інших систем безпеки. Дим та пил, що утворюються при спрацюванні подушок безпеки, можуть викликати подразнення/пошкодження шкіри та очей. В разі подразнення промийте вражені ділянки холодною водою. Швидке розгортання подушок безпеки та тертя матеріалу подушок може викликати опіки шкіри.

### Загальна інформація про режим безпеки

Безпечний режим є захисним станом авто, який вмикається у випадку, коли будь-яка з життєво-важливих систем автомобіля могла вийти з ладу в результаті зіткнення, наприклад, паливопровід, датчики однієї з систем безпеки або гальмівна система.

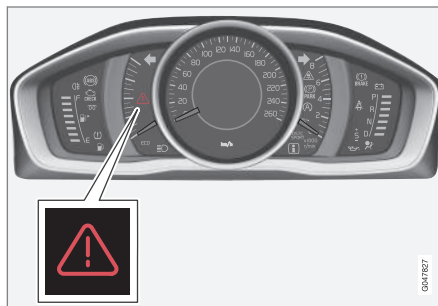

Трикутний символ попередження на аналоговій комбінованій панелі приладів.

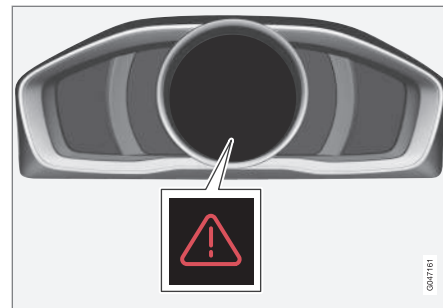

Кнопка аварійної зупинки на цифровій комбінованій панелі приладів.

Якщо автомобіль зазнав зіткнення, на комбінованій приладовій панелі (стор. 68) може з'явитися повідомлення **Safety mode See manual**. Це означає, що автомобіль зазнав функціональних пошкоджень.

### ПОПЕРЕДЖЕННЯ

Ніколи не намагайтеся відремонтувати свій автомобіль чи перезапустити електроніку самостійно, якщо в автомобілі було активовано аварійний режим. Це може призвести до травмування чи збоїв у роботі автомобіля. Volvo рекомендує вам звернутися до авторизованої автомайстерні Volvo для перевірки та відновлення автомобіля після появи повідомлення **Safety mode See manual**.



### Пов'язана інформація

- Режим безпеки - спроба завести автомобіль (стор. 45)
- Режим безпеки - транспортування автомобіля (стор. 46)

### Режим безпеки - спроба завести автомобіль

*Якщо автомобіль перебуває в режимі безпеки (стор. 44), все здається в нормі і витоки палива не виявлені, можна спробувати завести автомобіль.*

Перш за все, перевірте, чи є витік палива з авто. Також не має бути запаху палива.

Якщо здається, що все в нормі, і ви не знайшли ознак витоку пального, ви можете спробувати завести автомобіль.

Витягніть ключ з дистанційним керуванням та відчиніть дверцята водія. Якщо у повідомленні йдеться про те, що запалення увімкнене, натисніть кнопку запуску. Після цього закрийте дверцята та знову вставте ключ з дистанційним керуванням. Електронна система автомобіля зробить спробу перезапуститись в нормальному режимі. Після цього спробуйте завести автомобіль.

Якщо на дисплеї все ще відображається повідомлення **Safety mode See manual**, на автомобілі не можна їхати далі чи буксирувати його. Натомість необхідно викликати евакуатор (стор. 349). Навіть якщо здається, що на автомобілі можна їхати, приховані пошкодження можуть зробити авто некерованим після початку руху.

### ПОПЕРЕДЖЕННЯ

Ніколи, за жодних обставин не намагайтеся знову запустити двигун автомобіля, якщо ви відчуваєте запах палива, а на дисплей виведено повідомлення **Safety mode See manual**. негайно вийдіть з автомобіля.

### ПОПЕРЕДЖЕННЯ

Якщо в автомобілі активовано аварійний режим, його не можна буксирувати. Його необхідно транспортувати з місця пригоди на евакуаторі. Volvo рекомендує транспортувати автомобіль до авторизованої автомайстерні Volvo.

### Пов'язана інформація

- Режим безпеки - транспортування автомобіля (стор. 46)



### Режим безпеки - транспортування автомобіля

Якщо **Normal mode** висвічується після скидання **Safety mode** *See manual* та намагання завести автомобіль (стор. 45), автомобіль можна повільно приборати з небезпечного місця.

Не переїздіть на автомобілі далі, ніж це необхідно.

### Пов'язана інформація

- Загальна інформація про режим безпеки (стор. 44)

### Загальна інформація про безпеку дитини

*Діти будь-якого віку та зросту завжди мають бути надійно пристебнуті в автомобілі. Ніколи не дозволяйте дитині сидіти на колінах пасажирка.*

Volvo рекомендує, щоб діти подорожували у автокріслах, що встановлюються спинкою вперед, до якомога старшого віку, принаймні, до 3-4 років. Після цього дітей до 10 років можна садити у в дитячі підкладні сидіння або ж автокрісла, що встановлюються спинкою назад.

Положення дитини в авто, а також вибір обладнання зумовлені вагою та зростом дитини; див. Дитячі автокрісла (стор. 47).



### ПРИМІТКА

В різних країнах діють різні законодавчі положення відносно перевезення дітей в автомобілі. Перевірте їхні вимоги.

Volvo має засоби захисту дітей (дитячі автокрісла, дитячі сидіння та пристрої кріплення), які були спеціально спроектовані для вашої моделі авто. Використання засобів захисту дітей Volvo забезпечує оптимальні умови для безпечної автомобільної подорожі вашої дитини. Окрім цього, засоби захисту дітей легко встановлюються і прості у використанні.



### ПРИМІТКА

При виникненні питань під час встановлення засобів безпеки дитини зверніться до виробника для отримання уточнюючих інструкцій.

### Замки з захистом від дітей

Задні дверцята та вікна\* можна заблокувати вручну (стор. 192) або електронікою (стор. 192)\* таким чином, щоб вони не відчинялися зсередини.

### Пов'язана інформація

- Дитячі сидіння - розташування (стор. 52)
- Дитяче сидіння - ISOFIX (стор. 56)
- Дитяче сидіння - верхні кріплення (стор. 60)



### Дитячі автокрісла

Діти мають сидіти зручно й безпечно. Переконайтесь, що дитяче сидіння використовується правильно.



Дитячі крісла не можна використовувати з подушками безпеки.

### ПРИМІТКА

При використанні засобів забезпечення безпеки дітей необхідно ознайомитись з інструкцією по встановленню, що додається до цих засобів.

### ПОПЕРЕДЖЕННЯ

Не закріплюйте ремені дитячого автокрісла до планки налаштування сидіння в горизонтальній площині, пружин, напрямних або поперечин під сидінням. Ремені можуть бути пошкоджені о гострі країки.

Щоб правильно встановити дитяче автокрісло, див. інструкцію з його установки.



### Рекомендовані дитячі сидіння<sup>2</sup>

Вага	Переднє сидіння (з вимкненою подушкою безпеки)	Крайнє заднє сидіння	Середнє заднє сидіння
Група 0 макс. 10 кг  Група 0+ макс. 13 кг		Автокрісло для немовляти Volvo (Volvo Infant Seat) розташовується спинкою вперед та фіксується системою кріплень ISOFIX.  Типовий допуск: E1 04301146  (L)	
Група 0 макс. 10 кг  Група 0+ макс. 13 кг	Автокрісло для немовляти Volvo (Volvo Infant Seat) розташовується спинкою вперед та фіксується ременем безпеки авто.  Типовий допуск: E1 04301146  (U)	Автокрісло для немовляти Volvo (Volvo Infant Seat) розташовується спинкою вперед та фіксується ременем безпеки авто.  Типовий допуск: E1 04301146  (U)	Автокрісло для немовляти Volvo (Volvo Infant Seat) розташовується спинкою вперед та фіксується ременем безпеки авто.  Типовий допуск: E1 04301146  (U)
Група 0 макс. 10 кг  Група 0+ макс. 13 кг	Дитячі автокрісла мають універсальний допуск.  (U)	Дитячі автокрісла мають універсальний допуск.  (U)	Дитячі автокрісла мають універсальний допуск.  (U)

<sup>2</sup> Що стосується інших дитячих автокрісел, ваш автомобіль має бути включений в список транспортних засобів, що надається виробником, або пройти загальне схвалення згідно з юридичними вимогами ECE R44.



Вага	Переднє сидіння (з вимкненою подушкою безпеки)	Крайнє заднє сидіння	Середнє заднє сидіння
Група 1 9-18 кг	Поворотне дитяче автокрісло Volvo (Volvo Convertible Child Seat) - розташовується спинкою вперед та фіксується ременем безпеки авто та іншими ременями. Типовий допуск: E5 04192 (L)	Поворотне дитяче автокрісло Volvo (Volvo Convertible Child Seat) - розташовується спинкою вперед та фіксується ременем безпеки авто та іншими ременями. Типовий допуск: E5 04192 (L)	
Група 1 9-18 кг	Дитячі автокрісла мають універсальний допуск. (U)	Дитячі автокрісла мають універсальний допуск. (U)	Дитячі автокрісла мають універсальний допуск. (U)
Група 2 15-25 кг	Поворотне дитяче автокрісло Volvo (Volvo Convertible Child Seat) - розташовується спинкою вперед та фіксується ременем безпеки авто та іншими ременями. Типовий допуск: E5 04192 (L)	Поворотне дитяче автокрісло Volvo (Volvo Convertible Child Seat) - розташовується спинкою вперед та фіксується ременем безпеки авто та іншими ременями. Типовий допуск: E5 04192 (L)	
Група 2 15-25 кг	Поворотне дитяче автокрісло Volvo (Volvo Convertible Child Seat) розташовується спинкою назад та фіксується ременем безпеки автомобіля. Типовий допуск: E5 04191 (U)	Поворотне дитяче автокрісло Volvo (Volvo Convertible Child Seat) розташовується спинкою назад та фіксується ременем безпеки автомобіля. Типовий допуск: E5 04191 (U)	Поворотне дитяче автокрісло Volvo (Volvo Convertible Child Seat) розташовується спинкою назад та фіксується ременем безпеки автомобіля. Типовий допуск: E5 04191 (U)



Вага	Переднє сидіння (з вимкненою подушкою безпеки)	Крайнє заднє сидіння	Середнє заднє сидіння
Група 2/3 15-36 кг	Дитяче сидіння Volvo зі спинкою (Volvo Booster Seat with backrest). Типовий допуск: E1 04301169 (UF)	Дитяче сидіння Volvo зі спинкою (Volvo Booster Seat with backrest). Типовий допуск: E1 04301169 (UF)	Дитяче сидіння Volvo зі спинкою (Volvo Booster Seat with backrest). Типовий допуск: E1 04301169 (UF)
Група 2/3 15-36 кг	Дитяче сидіння зі спинкою та без неї (Booster Cushion with and without backrest). Типовий допуск: E5 04216 (UF)	Дитяче сидіння зі спинкою та без неї (Booster Cushion with and without backrest). Типовий допуск: E5 04216 (UF)	Дитяче сидіння зі спинкою та без неї (Booster Cushion with and without backrest). Типовий допуск: E5 04216 (UF)
Група 2/3 15-36 кг		Вбудоване дитяче сидіння (Integrated Booster Cushion) - можливе постачання з попередньо встановленим на заводі дитячим сидінням. Типовий допуск: E5 04189 (B)	

L: Підходить для конкретних моделей дитячих автокрісел. Ці дитячі автокрісла можуть бути призначені для використання у конкретній моделі автомобіля, відноситися до обмеженої або напівуніверсальної категорій.

U: Підходить для дитячих автокрісел із універсальним допуском у цьому ваговому класі.

UF: Підходить для дитячих автокрісел із універсальним допуском у цьому ваговому класі, що встановлюються спинкою назад.

B: Вбудовані дитячі сидіння, схвалені для використання у цьому ваговому класі.



**Пов'язана інформація**

- Дитячі сидіння - розташування (стор. 52)
- Дитяче сидіння - верхні кріплення (стор. 60)
- Дитяче сидіння - ISOFIX (стор. 56)
- Загальна інформація про безпеку дитини (стор. 46)



### Дитячі сидіння - розташування

Завжди встановлюйте дитячі сидіння/ сидіння-підкладки (стор. 47) на задньому сидінні, якщо увімкнена (стор. 37) подушка безпеки пасажира. При спрацюванні подушки безпеки, якщо дитина сидить на передньому сидінні пасажира, вона може зазнати серйозних травм.

### Табличка про подушку безпеки пасажира



Інформаційна табличка на сонцезахисному козирку пасажира.



Інформаційна табличка на стійці дверцят з боку пасажира. Інформаційна табличка подушки безпеки помітна, коли дверцята пасажира відчинені.

Попереджувальна інформаційна табличка про подушку безпеки пасажира розташована так, як зображено вище.

Ви можете розташувати:

- дитяче автокрісло/дитяче підкладне сидіння на передньому пасажирському сидінні якщо подушка безпеки пасажира вимкнена.
- одне чи декілька автокрісел/дитячих сидінь на задньому сидінні.

### ПОПЕРЕДЖЕННЯ

Ніколи не встановлюйте дитяче автокрісло, що фіксується спинкою вперед, на сидіння, захищене ввімкненою подушкою безпеки. Невиконання даної інструкції може становити загрозу для життя або ризик серйозної травми дитини.

### ПОПЕРЕДЖЕННЯ

Ніколи не садіть дитину в дитячому автокріслі чи дитячому сидінні на передньому сидінні при активованій подушці безпеки.

Ніколи не дозволяйте дитині стояти чи сидіти перед переднім пасажирським сидінням.

Особам, що мають зріст менше 140 см ні в якому разі не можна сидіти на сидінні переднього пасажира при активованій подушці безпеки.

Невиконання наданої вище інструкції може становити загрозу для життя.



## ⚠ ПОПЕРЕДЖЕННЯ

Не дозволяється використовувати дитячі сидіння/автокрісла зі стальними скобами чи іншими елементами конструкції, що торкаються кнопки відкривання пряжки ременя безпеки, оскільки це може призвести до несподіваного відкривання пряжки.

Не допускайте торкання верхньої частини дитячого автокрісла лобового скла автомобіля.

## Пов'язана інформація

- Загальна інформація про безпеку дитини (стор. 46)
- Дитяче сидіння - верхні кріплення (стор. 60)
- Дитяче сидіння - ISOFIX (стор. 56)

## Дитяче сидіння - двоступеневе дитяче сидіння-підкладка\*

Дитячі сидіння-підкладки, інтегровані в заднє сидіння, дозволяють дітям зручно та безпечно подорожувати в автомобілі.

Дитячі сидіння були спеціально розроблені для забезпечення максимальної безпеки. У поєднанні з ременем безпеки (стор. 29) вони схвалені для використання дітьми з вагою від 15 до 36 кг та зростом не менше 95 см.



Правильне розташування, ремінь безпеки має проходити через плече.



Неправильне розташування, підголовник необхідно відрегулювати врівень з головою, а ремінь безпеки не може проходити нижче плеча.

Перед початком руху, перевірте наступне:

- інтегроване, правильно закріплене (див. таблицю (стор. 54)) та зафіксоване двоступеневе дитяче сидіння
- ремінь безпеки не перекручено, і він проходить по тілу дитини без слабини
- ремінь безпеки не проходить через ший дитини, або нижче плеча (див. наведені вище ілюстрації)
- ремінь, що проходить над стегнами, розташований ближче до тазу для забезпечення оптимального захисту.

Регулювання двох рівнів дитячого сидіння-підкладки відбувається шляхом підняття (стор. 54) та опускання (стор. 55).

**⚠ ПОПЕРЕДЖЕННЯ**

Volvo рекомендує проводити ремонт та заміну лише в авторизованій автомайстерні Volvo. Не змінюйте та не додавайте нічого до дитячого сидіння. Якщо вбудоване дитяче сидіння зазнало значного навантаження, наприклад, внаслідок зіткнення, необхідно замінити все дитяче сидіння повністю. Навіть якщо дитяче сидіння виглядає неушкодженим, воно може виявитися не здатним надавати первинний рівень захисту. Дитяче сидіння також необхідно замінити у випадку сильного зношення.

**⚠ ПОПЕРЕДЖЕННЯ**

Якщо інструкції для двоступеневого дитячого підкладного сидіння не виконуються, дитина може отримати серйозну травму у випадку аварії.

**Двоступеневе дитяче сидіння-підкладка\* - підняття**

Дитяче сидіння-підкладка (стор. 53), інтегроване в заднє сидіння може встановлюватися на двох рівнях. На скільки кроків необхідно піднімати дитяче сидіння вгору залежить від ваги дитини.

	Ступінь 1	Ступінь 2
Вага	22-36 кг	15-25 кг

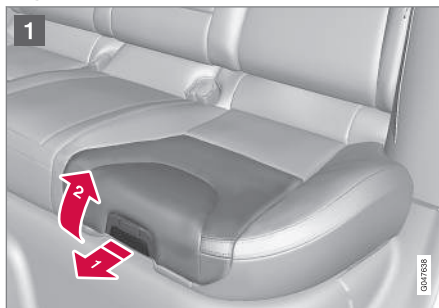
**Ступінь 1<sup>3</sup>**

- 1** Потягніть за рукоятку вперед та вгору, щоб звільнити дитяче сидіння.



- 2** Втисніть дитяче сидіння назад до фіксації.

<sup>3</sup> Нижній рівень.



## Ступінь 2<sup>4</sup>



- 1 Розпочинайте з нижнього ступеня. Натисніть кнопку.



- 2 Підніміть дитяче сидіння вгору за передню крайку та втисніть його назад до спинки, щоб зафіксувати його.

### **i** ПРИМІТКА

Перевести дитяче сидіння з положення 2 в положення 1 неможливо. Його спочатку треба привести у вихідне положення - скласти (стор. 55) в подушку сидіння.

### Пов'язана інформація

- Двоступеневе дитяче сидіння-підкладка\* - опущення (стор. 55)

### Двоступеневе дитяче сидіння-підкладка\* - опущення

Дитяче сидіння-підкладка (стор. 53), інтегроване в заднє сидіння можна складати з верхнього у нижнє і повністю складене положення в подушці сидіння. Проте переставляти сидіння з верхнього розкладеного в нижнє розкладене положення неможливо.



- 1 Потягніть рукоятку вперед, щоб звільнити сидіння.

<sup>4</sup> Верхній рівень.

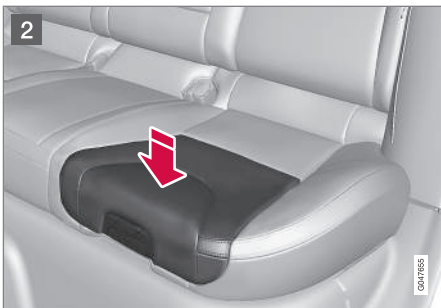

- 2 Покладіть руку на центр сидіння і натисніть вниз, щоб зафіксувати його.

### **!** ВАЖЛИВО

Перед тим, як опустити дитяче сидіння, пересвідчіться в тому, що позаду, в отворі під дитячим сидінням не залишилися жодних сторонніх предметів (наприклад, іграшок).

### **i** ПРИМІТКА

Перед тим, як опустити спинку заднього сидіння, необхідно скласти розкладне дитяче сидіння-підкладку.

### Пов'язана інформація

- Двоступеневе дитяче сидіння-підкладка\* - підняття (стор. 54)

### Дитяче сидіння - ISOFIX

ISOFIX являє собою систему кріплення дитячих автокрісел (стор. 47), що відповідає міжнародним стандартам.



Місця встановлення системи кріплення дитячих автокрісел ISOFIX захищені в нижньому відділі спинки зовнішніх задніх сидінь.

Розташування точок кріплення позначене відповідними символами на оббивці спинки (див. ілюстрацію вище).

Натисніть подушку сидіння вниз, щоб звільнити кріплення.

Завжди виконуйте інструкції з установки виробника дитячого автокрісла під час його фіксації кріпленнями ISOFIX.

### Пов'язана інформація

- ISOFIX - типорозміри (стор. 57)
- ISOFIX - типи дитячих автокрісел (стор. 58)
- Загальна інформація про безпеку дитини (стор. 46)



## ISOFIX - типорозміри

Існує класифікація розмірів дитячих сидінь, що використовують систему кріплення ISOFIX (стор. 56), це допомагає користувачу підібрати правильний тип сидіння (стор. 58).

Типорозмір	Опис
A	Повно-розмірне автокрісло, що встановлюється спинкою назад
B	Автокрісло зменшеного розміру (вар. 1), що встановлюється спинкою назад
B1	Автокрісло зменшеного розміру (вар. 2), що встановлюється спинкою назад
C	Повно-розмірне автокрісло, що встановлюється спинкою вперед
D	Автокрісло зменшеного розміру, що встановлюється спинкою вперед
E	Автокрісло для немовляти, що встановлюється спинкою вперед

Типорозмір	Опис
F	Поперечне сидіння для немовляти, лівостороннє
G	Поперечне сидіння для немовляти, правостороннє

### ПОПЕРЕДЖЕННЯ

Заборонено саджати дитину на пасажирське сидіння, якщо в автомобілі активовані подушки безпеки.

### ПРИМІТКА

Якщо дитяче автокрісло ISOFIX не має класифікації розміру, модель автомобіля має бути зазначена у відповідному розділі переліку обладнання.

### ПРИМІТКА

Volvo рекомендує звертатися до авторизованого дилера Volvo за консультаціями про дитячі автокрісла з кріпленням ISOFIX, рекомендовані Volvo.



### ISOFIX - типи дитячих автокрісел

Дитячі автокрісла мають різні розміри, оскільки автомобілі також різних розмірів.

Це означає, що не всі дитячі автокрісла підходять для всіх сидінь та моделей авто.

Типи дитячих автокрісел	Вага	Типорозмір	Пасажи́рські сидіння пристосовані для встановлення автокрісел з кріпленнями ISOFIX	
			Переднє сидіння	Крайнє заднє сидіння
Поперечне сидіння для немовляти	макс. 10 кг	F	X	X
		G	X	X
Поперечне сидіння для немовляти, встановлюється спинкою вперед	макс. 10 кг	E	X	OK (IL)
Поперечне сидіння для немовляти, встановлюється спинкою вперед	макс. 13 кг	E	X	OK (IL)
		D	X	OK (IL)
		C	X	OK (IL)
Дитяче автокрісло, встановлюється спинкою вперед	9-18 кг	D	X	OK (IL)
		C	X	OK (IL)





Типи дитячих автокрісел	Вага	Типорозмір	Пасажи́рські сидіння пристосовані для встановлення автокрісел з кріпленнями ISOFIX	
			Переднє сидіння	Крайнє заднє сидіння
Дитяче автокрісло, що встановлюється спинкою назад	9-18 кг	B	X	OK <sup>A</sup> (IUF)
		B1	X	OK <sup>A</sup> (IUF)
		A	X	OK <sup>A</sup> (IUF)

X: Позиція ISOFIX недоступна для дитячих сидінь ISOFIX для цього класу ваги та/або класу розмірів.

IL: Підходить для конкретних моделей дитячих автокрісел ISOFIX. Ці дитячі автокрісла можуть бути призначені для використання у конкретній моделі автомобіля, відноситися до обмеженої або напівуніверсальної категорій.

IUF: Підходить для дитячих сидінь ISOFIX, що встановлюються спинкою назад та мають універсальний допуск у цьому класі ваги.

A Volvo рекомендує використовувати для цієї вікової групи дитячі автокрісла, що встановлюються спинкою вперед.

Переконайтесь, що ви обрали вірний розмір (стор. 57) дитячого автокрісла з системою кріплення ISOFIX (стор. 56).



### Дитяче сидіння - верхні кріплення

Автомобіль устаткований верхніми кріпленнями для певних видів дитячих сидінь (стор. 47), що встановлюються спинкою назад. Ці кріплення розташовані ззаду сидіння.

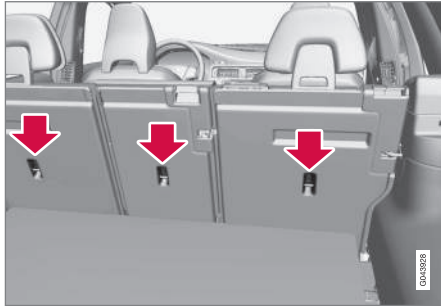

Верхні точки кріплення призначені переважно для використання з автокріслами, що встановлюються спинкою назад. Volvo рекомендує саджати маленьких дітей в крісла, що встановлюються спинкою вперед, до якомога старшого віку.

### **i** ПРИМІТКА

Складіть підголівники, щоб забезпечити кріплення дитячого автокрісла цього типу в автомобілях зі складаними підголівниками крайніх сидінь.

### **i** ПРИМІТКА

Якщо автомобіль має кришку багажного відділення, цю кришку необхідно зняти для фіксації дитячого автокрісла в точках кріплення.

Детальну інформацію з фіксації дитячого сидіння на верхніх кріпленнях шукайте в інструкціях виробника дитячого автокрісла.

### **!** ПОПЕРЕДЖЕННЯ

Паски дитячого автокрісла мають завжди бути проведені через отвір в опорній стійці підголівника перед затягненням у точці кріплення.

### Пов'язана інформація

- Загальна інформація про безпеку дитини (стор. 46)
- Дитячі сидіння - розташування (стор. 52)
- Дитяче сидіння - ISOFIX (стор. 56)

# 03

## ПРИЛАДИ ТА ЕЛЕМЕНТИ УПРАВЛІННЯ

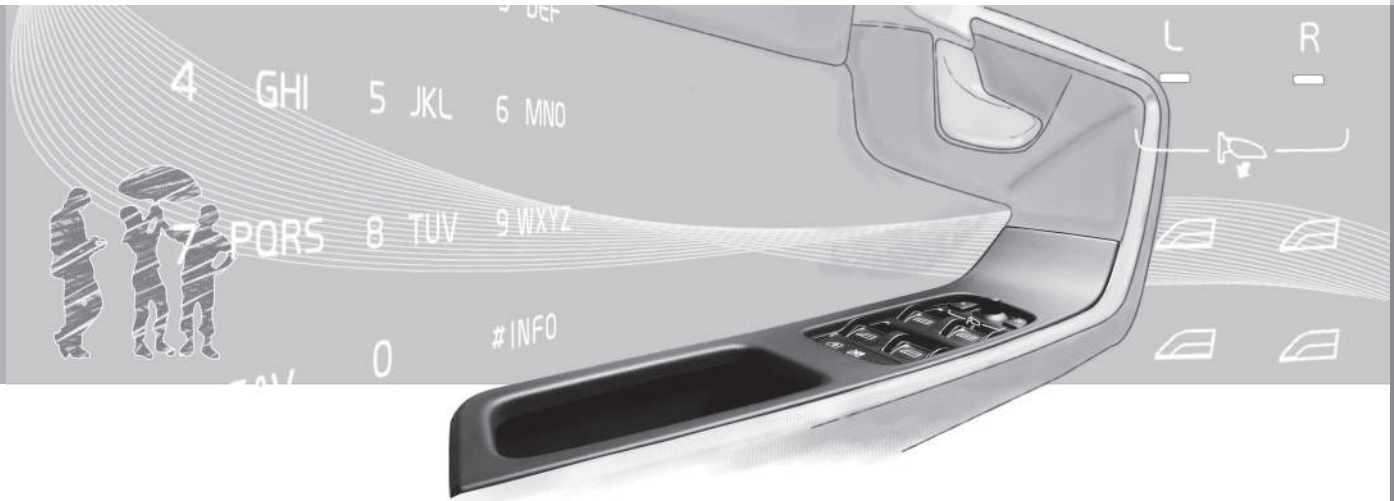



### **Інструменти та органи керування, автомобіль з лівостороннім керуванням - огляд**

*На малюнку продемонстроване місцезна-  
ходження дисплея автомобіля та органів  
керування.*



## Автомобілі з лівостороннім розташуванням керма, загальний огляд

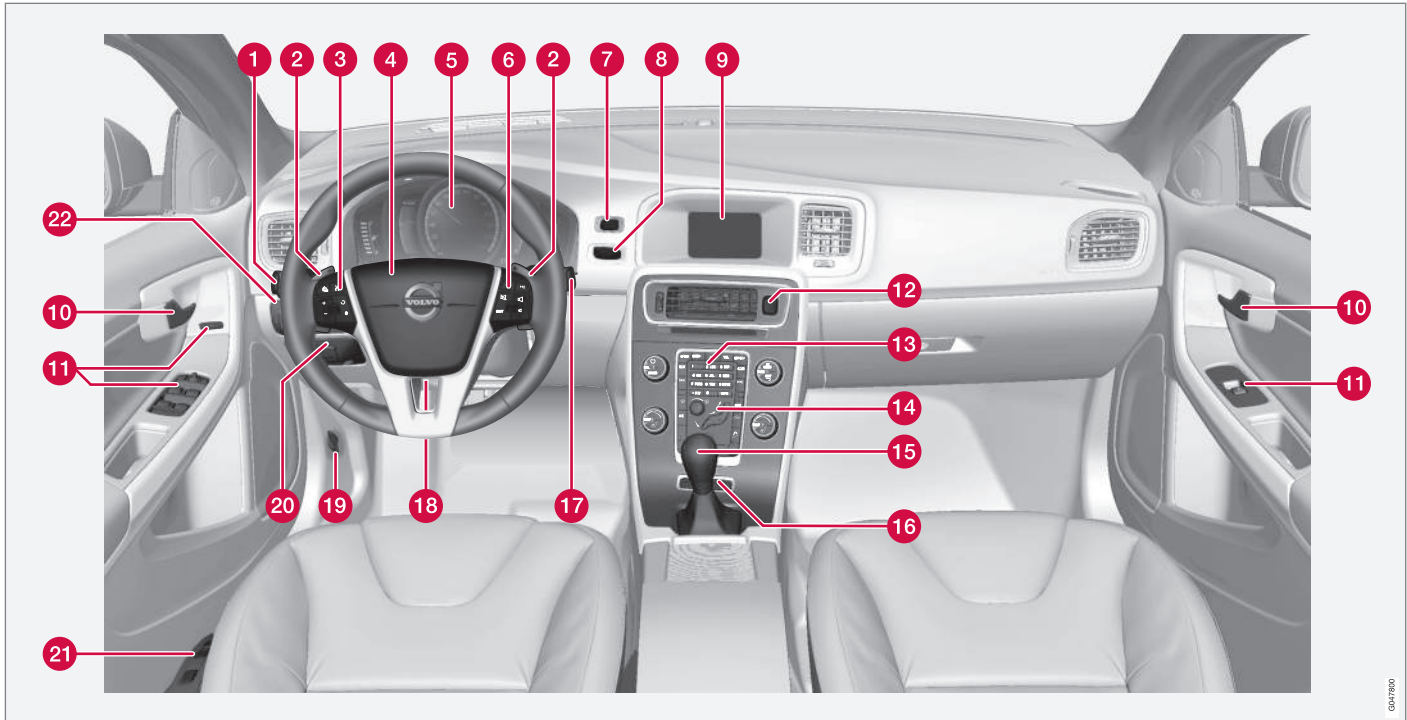



## 03 Прилади та елементи управління



	Функція	Див.
1	Меню та повідомлення, покажчики поворотів, дальнє/ближнє світло, комп'ютер подорожі	(стор. 119), (стор. 122), (стор. 105), (стор. 98) та (стор. 123).
2	Ручна зміна передач для АКПП*	(стор. 304).
3	Круїз-контроль*	(стор. 209) та (стор. 213).
4	Звуковий сигнал, подушка безпеки	(стор. 93) та (стор. 34).
5	Комбінована приладова панель	(стор. 68).
6	Навігація по меню, керування аудіосистемою і телефоном*	(стор. 122) та додаток Sensus Infotainment.
7	Кнопка <b>START/STOP ENGINE</b>	(стор. 296).
8	Замок запалювання	(стор. 86).
9	Екран інформаційно-розважальної системи і показ меню	(стор. 122) та додаток Sensus Infotainment.

	Функція	Див.
10	Ручка дверцят	–
11	Контрольна панель	(стор. 187), (стор. 192), (стор. 110) та (стор. 112).
12	Аварійні сигнали	(стор. 104).
13	Контрольна панель інформаційно-розважальної системи та навігація по меню	(стор. 122) та додаток Sensus Infotainment.
14	Панель керування кліматичним контролем	(стор. 140).
15	Важіль перемикання передач	(стор. 303) або (стор. 304).
16	Елементи керування активним шасі (Four-C)*	(стор. 198).
17	Склоочисники та омивання	(стор. 108).
18	Регулювання кермового колеса	(стор. 93).
19	Відкривач капота	(стор. 380).

	Функція	Див.
20	Паркувальне гальмо	(стор. 325).
21	Налаштування сидінь*	(стор. 89).
22	Керування фарами, важіль відкриття кришки заливної горловини паливного бака та п'ятих дверей	(стор. 95), (стор. 332) та (стор. 189).

### Пов'язана інформація

- Датчик зовнішньої температури (стор. 79)
- Лічильник пробігу (стор. 79)
- Годинник (стор. 80)



### **Інструменти та органи керування, автомобіль з правостороннім керуванням - огляд**

*На малюнку продемонстроване місцезна-  
ходження дисплея автомобіля та органів  
керування.*



# 03 Прилади та елементи управління



Автомобілі з правостороннім розташуванням керма, загальний огляд

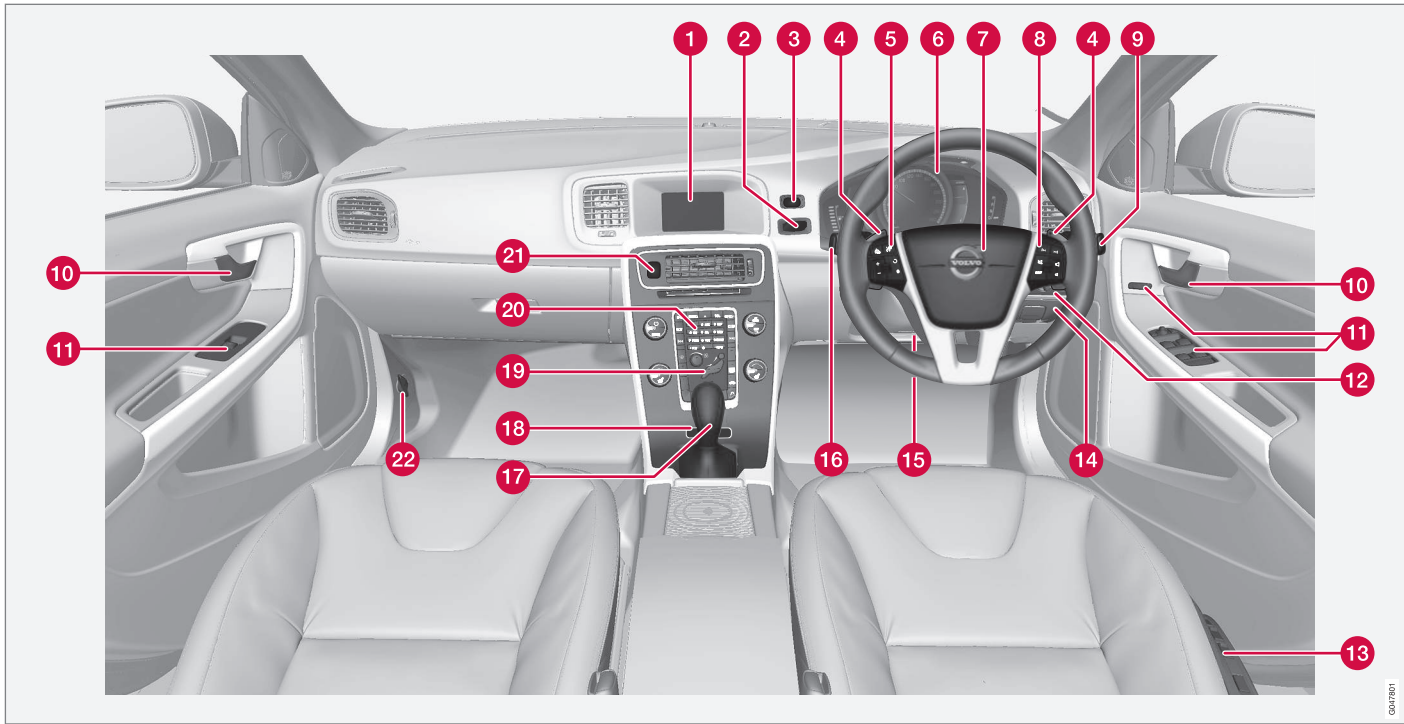

03/10/11





	Функція	Див.
1	Екран інформаційно-розважальної системи і показ меню	(стор. 122) та додаток Sensus Infotainment.
2	Замок запалювання	(стор. 86).
3	Кнопка <b>START/STOP ENGINE</b>	(стор. 296).
4	Ручна зміна передач для АКПП*	(стор. 304).
5	Круїз-контроль*	(стор. 209) та (стор. 213).
6	Комбінована приладова панель	(стор. 68).
7	Звуковий сигнал, подушка безпеки	(стор. 93) та (стор. 34).
8	Навігація по меню, керування аудіосистемою і телефоном*	(стор. 122) та додаток Sensus Infotainment.
9	Склоочисники та омивання	(стор. 108).
10	Ручка дверцят	–

	Функція	Див.
11	Контрольна панель	(стор. 187), (стор. 192), (стор. 110) та (стор. 112).
12	Керування фарами, важіль відкриття кришки заливної горловини паливного бака та п'ятих дверей	(стор. 95), (стор. 332) та (стор. 189).
13	Налаштування сидінь*	(стор. 89).
14	Паркувальне гальмо	(стор. 325).
15	Регулювання кермового колеса	(стор. 93).
16	Меню та повідомлення, покажчики поворотів, дальнє/ближнє світло, комп'ютер подорожі	(стор. 119), (стор. 122), (стор. 105), (стор. 98) та (стор. 123).
17	Важіль перемикачання передач	(стор. 303) або (стор. 304).

	Функція	Див.
18	Елементи керування активним шасі (Four-C)*	(стор. 198).
19	Панель керування кліматичним контролем	(стор. 140).
20	Контрольна панель інформаційно-розважальної системи та навігація по меню	(стор. 122) та додаток Sensus Infotainment.
21	Аварійні сигнали	(стор. 104).
22	Відкривач капота	(стор. 380).

#### Пов'язана інформація

- Датчик зовнішньої температури (стор. 79)
- Лічильник пробігу (стор. 79)
- Годинник (стор. 80)

## Комбінована приладова панель

На інформаційному дисплеї комбінованої панелі приладів відображається інформація про деякі функції автомобіля, а також різні повідомлення.

- Аналогова комбінована панель приладів - огляд (стор. 68)
- Цифрова комбінована панель приладів - огляд (стор. 69)
- Комбінована панель приладів - значення індикаторів (стор. 74)
- Комбінована панель приладів - значення символів попередження (стор. 76)

## Аналогова комбінована панель приладів - огляд

На інформаційному дисплеї комбінованої панелі приладів відображається інформація про деякі функції автомобіля, а також різні повідомлення.

### Інформаційний дисплей

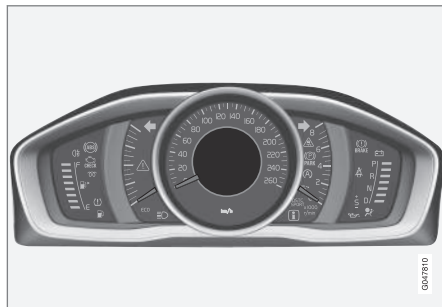

Інформаційний дисплей, аналогова приладова панель.

На інформаційному дисплеї комбінованої приладової панелі відображається інформація про деякі функції автомобіля, наприклад, круїз-контроль, бортовий комп'ютер, а також різні повідомлення. Інформація відображається у вигляді умовних символів та текстових повідомлень. Детальніший опис читайте в розділах відповідних функцій, які відображуються на дисплеї.

## Датчики та індикатори

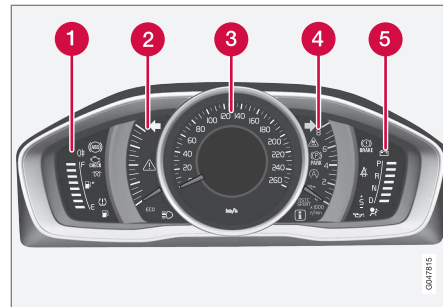

- 1 Датчик пального. Коли індикатор знижується до однієї білої позначки<sup>1</sup>, засвічується жовтий символ низького рівня пального в баку. Див. також Комп'ютер подорожі (стор. 123) та Заправка палива (стор. 333).
- 2 Eco meter. Цей датчик відображає економічність поточного стилю водіння автомобіля. Чим вище покази на шкалі, тим більш економічним є ваш стиль водіння.
- 3 Спідометр

<sup>1</sup> Коли повідомлення на дисплеї "Distance to empty fuel tank:" починає відображати "-----", позначка стає червоною.



- 4 Тахометр. Цей датчик показує швидкість обертання двигуна в тисячах обертів за хвилину (об/хв чи грт).
- 5 Індикатор зміни передачі<sup>2</sup>/Індикатор поточної передачі<sup>3</sup> - див. також Індикатор зміни передачі\* (стор. 304), або АКПП - Geartronic\* (стор. 304).

### Інформаційні та попереджувальні символи

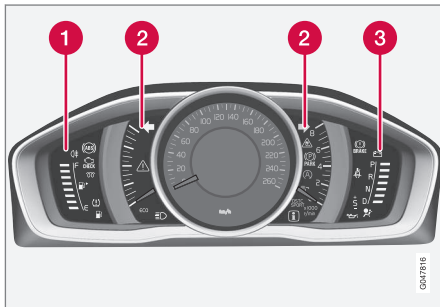

Індикатор і попереджувальні символи, аналогова приладова панель.

- 1 Індикатори
- 2 Інформаційні та попереджувальні символи
- 3 Попереджувальні символи<sup>4</sup>

<sup>2</sup> Механічна КПП.

<sup>3</sup> Автоматична КПП.

<sup>4</sup> На авто з певними двигунами не встановлено системи попередження про втрату тиску мастила. На авто з такими двигунами не використовується символ низького тиску мастила. Детальніше див. Моторне мастило - загальна інформація (стор. 382).

### Перевірка функціональності

Усі індикатори та попереджувальні символи, окрім символів в центрі інформаційного дисплея, засвічуються в положенні ключа II або ж під час запуску двигуна. Після запуску двигуна всі індикатори мають згаснути, за винятком символу ручного гальма, який згасає тільки після вимкнення гальма.

Якщо двигун не запускається, або при перевірці функціональності систем, коли ключ запалення знаходиться в положенні II, всі символи згасають через декілька секунд, за винятком символу неполадки вихлопної системи авто та символу низького тиску мастила.

### Пов'язана інформація

- Комбінована приладова панель (стор. 68)
- Комбінована панель приладів - значення індикаторів (стор. 74)
- Комбінована панель приладів - значення символів попередження (стор. 76)

### Цифрова комбінована панель приладів - огляд

На інформаційному дисплеї комбінованої панелі приладів відображається інформація про деякі функції автомобіля, а також різні повідомлення.

### Інформаційний дисплей



Інформаційний дисплей, цифрова приладова панель\*.

На інформаційному дисплеї комбінованої приладової панелі відображається інформація про деякі функції автомобіля, наприклад, круїз-контроль, бортовий комп'ютер, а також різні повідомлення. Інформація відображається у вигляді умовних символів та текстових повідомлень. Детальніший



## 03 Прилади та елементи управління



опис читайте в розділах відповідних функцій, які відображуються на дисплеї.

### Датчики та індикатори

Для цифрової комбінованої приладової панелі можна обирати різні альтернативні теми. Можливі теми - Elegance, Eco, та Performance.

Тему можна вибрати тільки під час роботи двигуна.

Щоб змінити тему, натисніть кнопку **OK** на лівому підкермовому перемикачі та оберіть опцію меню **Themes**, повертаючи коліщатко на важелі. Натисніть кнопку **OK**. Повертайте коліщатко, щоб обрати тему, і підтвердіть вибір натисканням кнопки **OK**.

На деяких моделях автомобіля вигляд екрана центральної консолі відповідає темі комбінованої панелі приладів.

Контрастний режим та кольорову тему приладів також можна встановити лівим підкермовим перемикачем.

Детальніше про керування меню, див. Меню навігації - комбінована панель приладів (стор. 119)

Вибір теми та налаштування контрастного режиму і кольору можна зберегти для кожного ключа ДК в пам'яті ключа автомо-

біля\*, див. Ключ ДК - персоналізація\* (стор. 170).

### Тема "Elegance"

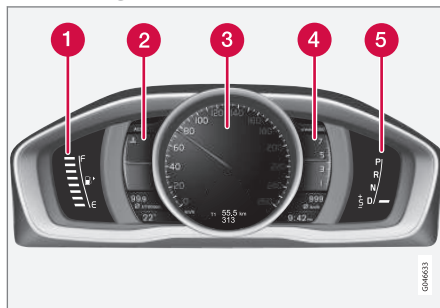

Датчики та індикатори, тема Elegance.

- 1 Датчик пального. Коли індикатор знижується до однієї білої позначки<sup>5</sup>, засвічується жовтий символ низького рівня пального в баку. Див. також Комп'ютер подорожі (стор. 123) та Заправка палива (стор. 333).
- 2 Датчик температури охолоджувальної рідини двигуна
- 3 Спідометр

- 4 Тахометр. Цей датчик показує швидкість обертання двигуна в тисячах обертів за хвилину (об/хв чи грт).
- 5 Індикатор зміни передач<sup>6</sup>/Індикатор поточної передачі<sup>7</sup> - див. також Індикатор зміни передачі\* (стор. 304), або АКПП - Geartronic\* (стор. 304).

<sup>5</sup> Коли повідомлення на дисплеї "Distance to empty fuel tank:" починає відображати "----", позначка стає червоною.

<sup>6</sup> Механічна КПП.

<sup>7</sup> Автоматична КПП.



## Тема "Есо"

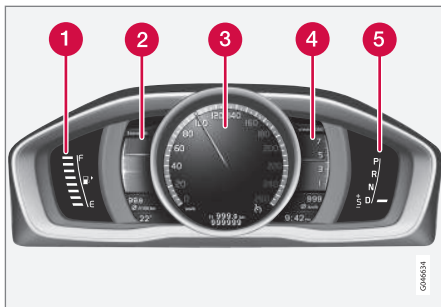

Датчики та індикатори, тема Есо.

- 1 Датчик рівня палива. Коли індикатор знижується до однієї білої позначки<sup>5</sup>, засвічується жовтий символ низького рівня пального в баку. Див. також Комп'ютер подорожі (стор. 123) та Заправка палива (стор. 333).
- 2 Eco guide. Див. також Eco guide та Power guide\* (стор. 72).
- 3 Спідометр
- 4 Тахометр. Цей датчик показує швидкість обертання двигуна в тисячах обертів за хвилину (об/хв чи грт).
- 5 Індикатор зміни передач<sup>6</sup>/Індикатор поточної передачі<sup>7</sup> - див. також Індика-

тор зміни передач\* (стор. 304), або АКПП - Geartronic\* (стор. 304).

## Тема "Performance"

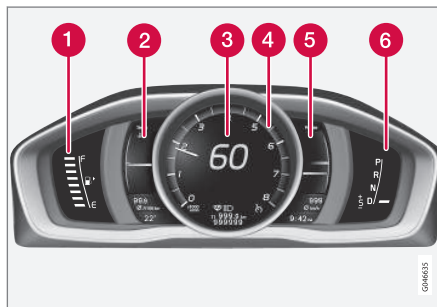

Датчики та індикатори, тема Performance.

- 1 Датчик рівня палива. Коли індикатор знижується до однієї білої позначки<sup>5</sup>, засвічується жовтий символ низького рівня пального в баку. Див. також Комп'ютер подорожі (стор. 123) та Заправка палива (стор. 333).
- 2 Датчик температури охолоджувальної рідини двигуна
- 3 Спідометр
- 4 Тахометр. Цей датчик показує швидкість обертання двигуна в тисячах обертів за хвилину (об/хв чи грт).

- 5 Power guide. Див. також Eco guide та Power guide\* (стор. 72).
- 6 Індикатор зміни передач<sup>6</sup>/Індикатор поточної передачі<sup>7</sup> - див. також Індикатор зміни передач\* (стор. 304), або АКПП - Geartronic\* (стор. 304).

<sup>5</sup> Коли повідомлення на дисплеї "Distance to empty fuel tank:" починає відображати "----", позначка стає червоною.

<sup>6</sup> Механічна КПП.

<sup>7</sup> Автоматична КПП.



## Інформаційні та попереджувальні символи

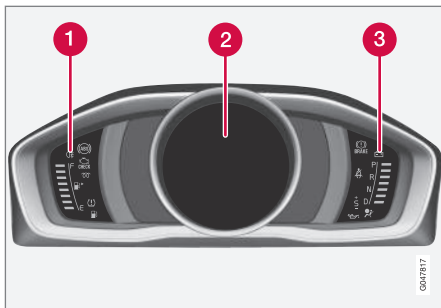

Індикатор і попереджувальні символи, цифрова приладова панель.

- 1 Індикатори
- 2 Інформаційні та попереджувальні символи
- 3 Попереджувальні символи<sup>8</sup>

### Перевірка функціональності

Усі індикатори та попереджувальні символи, окрім символів в центрі інформаційного дисплея, засвічуються в положенні ключа II або ж під час запуску двигуна. Після запуску двигуна всі індикатори мають згаснути, за винятком символу ручного гальма, який згасає тільки після вимкнення гальма.

Якщо двигун не запускається, або при перевірці функціональності систем, коли ключ запалення знаходиться в положенні II, всі символи згасають через декілька секунд, за винятком символу неполадки вихлопної системи авто та символу низького тиску мастила.

### Пов'язана інформація

- Комбінована приладова панель (стор. 68)
- Комбінована панель приладів - значення індикаторів (стор. 74)
- Комбінована панель приладів - значення символів попередження (стор. 76)

### Eco guide та Power guide\*

*Eco guide та Power guide є двома приладами комбінованої панелі приладів (стор. 68), що допомагають водію керувати автомобілем у максимально економічний спосіб.*

*Автомобіль також зберігає статистику подорожей, яку можна переглянути у вигляді гістограми; див. Бортвий комп'ютер - статистика подорожі\* (стор. 132).*

### Eco guide

Цей інструмент надає дані про ступінь економічності водіння.

Щоб переглянути функцію, оберіть тему "Есо", див. Цифрова комбінована панель приладів - огляд (стор. 69).

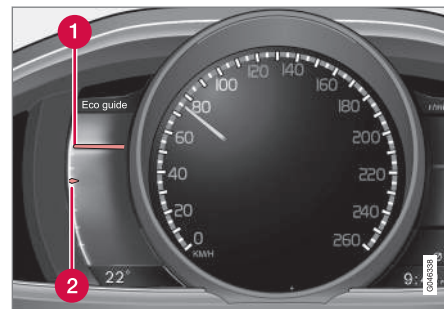

<sup>8</sup> На авто з певними двигунами не встановлено системи попередження про втрату тиску мастила. На авто з такими двигунами не використовується символ низького тиску мастила. Детальніше див. Моторне мастило - загальна інформація (стор. 382).



- 1 Миттєве значення
- 2 Середнє значення

#### Миттєве значення

Тут відображається миттєве значення - чим вище покази шкали, тим краще.

Миттєве значення обчислюється на основі даних швидкості, задіяної потужності двигуна та використання педалі гальма.

Водій заохочується рухатись на оптимальній швидкості (50-80 км/г (30-50 миль/г)), на низьких обертах двигуна. Стрілки падають під час прискорення та гальмування.

Дуже низькі миттєві значення засвічують червону зону на датчику (з короткою затримкою), що означає погану економічність, тому цього слід уникати.

#### Середнє значення

Середнє значення повільно слідує за миттєвим значенням і відображає стиль водіння за останній період. Чим вище знаходяться індикатори на шкалі, тим більш економічний режим водіння.

#### Power guide

Цей прилад відображає співвідношення між витрачанням потужності (Power) двигуном та наявним запасом потужності.

Щоб переглянути функцію, оберіть тему "Performance", див. Цифрова комбінована панель приладів - огляд (стор. 69).

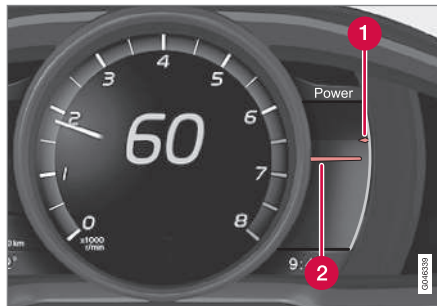

- 1 Наявна потужність двигуна
- 2 Потужність двигуна, що використовується

#### Наявна потужність двигуна

Менша стрілка вгору відображає наявну потужність двигуна<sup>9</sup>. Чим вище покази на цій шкалі, тим більший резерв потужності на поточній передачі.

#### Потужність двигуна, що використовується

Більша стрілка вниз показує потужність двигуна, що наразі використовується<sup>9</sup>. Чим вище покази на цій шкалі, тим більше потужності двигуна використовується.

Великий розрив між двома стрілками позначає значний резерв потужності.

<sup>9</sup> Потужність залежить від швидкості обертання двигуна.

## Комбінована панель приладів - значення індикаторів

Індикатори повідомляють водія про активовані функції, роботу системи або виникнення помилок або несправностей.

### Індикатори

Символ	Значення
	Неполадка системи ABL
	Вихлопна система
	Неполадка системи ABS
	Задній протитуманний ліхтар ввімкнено
	Система курсової стійкості, див.Електронна система курсової стійкості (ESC) - загальна інформація (стор. 199)
	Система курсової стійкості, спортивний режим, див.Електронна система курсової стійкості (ESC) - робота системи (стор. 200)
	Попередній розігрів двигуна (дизель)

Символ	Значення
	Низький рівень палива у бакові
	Інформація, читайте повідомлення на дисплеї
	Дальнє світло Ввімк
	Лівий покажчик поворотів
	Правий покажчик поворотів
	Есо- функція увімкнена, див.Режим водіння ECO* (стор. 320)
	Start/Stop, двигун автоматично зупинився; див. Start/Stop* - функціонування та робота (стор. 312)
	Система моніторингу тиску повітря в шинах , див. Моніторинг тиску повітря в шинах* (стор. 365)

### Неполадка системи ABL

При виникненні неполадки в системі ABL (Active Bending Lights) засвічується цей символ.

### Вихлопна система

Якщо засвічується цей символ після запуску двигуна, це може бути пов'язане з неполадкою у вихлопній системі. Прямуйте до автомайстерні для перевірки. Volvo рекомендує звертатися по допомогу до авторизованої автомайстерні Volvo.

### Неполадка системи ABS

При засвіченні цього символу, система не працює. Звичайна гальмівна система автомобіля продовжує працювати, але без функції ABS.

1. Зупиніть авто у безпечному місці і заглушіть двигун.
2. Знову запустіть двигун.
3. Якщо індикатор не гасне, прямуйте до автомайстерні для перевірки системи ABS. Volvo рекомендує звертатися до авторизованої автомайстерні Volvo.

### Задній протитуманний ліхтар ввімкнено

Цей символ засвічується при ввімкненому задньому протитуманному ліхтарі.

### Система курсової стійкості

Символ, що миготить, вказує на роботу системи курсової стійкості. Якщо символ засвічується і горить постійним світлом, це означає, що в системі виникла неполадка.





### Система курсової стійкості, спортивний режим

Спортивний режим забезпечує активніший стиль водіння. Система аналізує, чи є натискання на педаль акселератора, рухи керма та входження в поворот більш активним, ніж при нормальному водінні і після цього дозволяє вводити автомобіль у контрольовані заноси задньої осі до певної межі, після чого система втручається і стабілізує автомобіль. Символ засвічується, коли ввімкнений спортивний режим.

### Попередній розігрів двигуна (дизель)

Цей символ засвічується під час попереднього розігріву двигуна. Попередній розігрів переважно відбувається на низькій температурі.

### Низький рівень палива у бакові

Засвічення цього символу повідомляє про низький рівень палива в бакові, заправте паливо якнайшвидше.

### Інформація, читайте повідомлення на дисплеї

Якщо одна з систем авто не працює, як слід, засвічується відповідний інформаційний символ, а на інформаційному дисплеї відображається відповідне текстове повідомлення. Повідомлення видаляється кнопкою **OK**, див. Меню навігації - комбінована панель приладів (стор. 119), або зни-

кає автоматично через деякий час (час залежить від функції, про яку повідомлялося). Інформаційний символ може також засвічуватися разом з іншими символами.



### ПРИМІТКА

При відображенні сервісного повідомлення символ та повідомлення необхідно скинути за допомогою кнопки **OK**, або через деякий час вони зникнуть самі.

### Дальнє світло Ввімк

Символ засвічується при ввімкненні дальнього світла, а також при переривчастому короткочасному ввімкненні дальнього світла.

### Лівий- та правий покажчики поворотів

Обидва символи покажчиків поворотів миготять при ввімкненні аварійної сигналізації.

### Функція Есо ввімкнена

Символ засвічується, коли функція Есо увімкнена.

### Start/Stop

Символ засвічується, коли двигун зупиняється автоматично.

### Система моніторингу тиску повітря в шинах

Символ засвічується при низькому тиску повітря в шинах або ж при виникненні неполадки в системі моніторингу тиску.



## Нагадувач - не зачинені дверцята

Якщо одні з дверцят не закриті належним чином, на інформаційному дисплеї засвітиться інформаційний чи попереджувальний символ разом з пояснювальним зображенням. Якомога швидше зупиніть автомобіль у безпечному місці і закрийте відкриті дверцята.

 Якщо авто їде зі швидкістю, що не перевищує, приблизно, 7 км/г (приблизно, 4 милі/г), засвічується інформаційний символ.

 Якщо авто їде зі швидкістю, що перевищує, приблизно, 7 км/г (приблизно, 4 милі/г), засвічується попереджувальний символ.

Якщо капот<sup>10</sup> не закритий належним чином, попереджувальний символ засвічується разом з попереджувальною піктограмою на інформаційному дисплеї. Якомога швидше зупиніть автомобіль у безпечному місці і закрийте капот.

Якщо двері багажника не закриті належним чином, інформаційний символ засвічується разом з попереджувальним зображенням на інформаційному дисплеї. Якомога швидше зупиніть автомобіль у безпечному місці і закрийте задні двері.

## Пов'язана інформація

- Комбінована приладова панель (стор. 68)
- Комбінована панель приладів - значення символів попередження (стор. 76)
- Аналогова комбінована панель приладів - огляд (стор. 68)
- Цифрова комбінована панель приладів - огляд (стор. 69)

## Комбінована панель приладів - значення символів попередження

*Символи попередження інформують водія про увімкнення певної важливої функції або про виникнення значної помилки або збою.*

### Попереджувальні символи

Символ	Значення
	Низький тиск мастила <sup>A</sup>
	Увімкнене стоянкове гальмо (цифрова панель приладів)
	Увімкнене стоянкове гальмо (аналогова панель приладів)
	Подушки безпеки (SRS)
	Нагадувач ременя безпеки
	Генератор не заряджає акумулятор
	Неполадка гальмівної системи
	Попередження

<sup>A</sup> На авто з певними двигунами не встановлено системи попередження про втрату тиску мастила. На авто з такими двигунами не використовується символ низь-

<sup>10</sup> Тільки в автомобілях з сигналізацією\*.



кого тиску мастила. Детальніше див. Моторне мастило - загальна інформація (стор. 382).

### Низький тиск мастила

При засвіченні цього символу під час їзди на автомобілі це означає, що тиск масла двигуна надто низький. негайно заглушіть двигун, перевірте рівень масла і, при необхідності, долийте масло. Якщо символ засвічується при нормальному рівні масла, зверніться до автомайстерні. Volvo рекомендує звертатися по допомогу до авторизованої автомайстерні Volvo.

### Ввімкнене паркувальне гальмо

Цей символ засвічується і світиться постійним світлом при ввімкненні паркувального гальма. Символ миготить під час увімкнення, а потім світиться постійним світлом.

Символ, що миготить у будь-якій іншій ситуації свідчить про виникнення неполадки. Прочитайте повідомлення на інформаційному дисплеї.

Для більш детальної інформації, див. Паркувальне гальмо (стор. 325).

### Подушки безпеки (SRS)

Якщо цей символ не гасне, або засвічується під час їзди на автомобілі, це означає, що в замку ременя безпеки або подушках безпеки SRS, SIPS чи IC було виявлено неполадку. негайно вирушайте до автомайстерні для перевірки системи.

Volvo рекомендує звертатися по допомогу до авторизованої автомайстерні Volvo.

### Нагадувач ременя безпеки

Цей символ блимає, якщо водій або пасажир переднього сидіння не пристебнувся ременем безпеки, або якщо пасажир заднього сидіння зняв свій ремінь безпеки.

### Генератор не заряджає акумулятор

Цей символ засвічується під час їзди при виникненні неполадки в електричній системі. Відвідайте автомайстерню. Volvo рекомендує звертатися по допомогу до авторизованої автомайстерні Volvo.

### Неполадка гальмівної системи

Засвічення цього символу означає, що рівень гальмівної рідини занадто низький. Зупиніть авто в безпечному місці та перевірте рівень гальмівної рідини в бачку; див. Гальмівна рідина та рідина зчеплення - рівень (стор. 389).

Якщо індикатори BRAKE і ABS засвічуються одночасно, можливо виникла неполадка в системі розподілення гальмових зусиль.

1. Зупиніть авто у безпечному місці і заглушіть двигун.

2. Знову запустіть двигун.

- Якщо обидва символи погаснуть, можна продовжувати подорож.
- Якщо символи не згаснуть, перевірте рівень гальмівної рідини в бачку; див. Гальмівна рідина та рідина зчеплення - рівень (стор. 389). Якщо рівень гальмівної рідини нормальний, але індикатори все ще світяться, на автомобілі можна їхати (дуже обережно) до автомайстерні, для перевірки гальмівної системи. Volvo рекомендує звертатися по допомогу до авторизованої автомайстерні Volvo.

### ПОПЕРЕДЖЕННЯ

Якщо рівень гальмівної рідини знаходиться нижче позначки **MIN** на бачку, не зрушуйте з місця, не додавши гальмівну рідину.

Причина втрати гальмівної рідини має бути встановлена а автомайстерні. Volvo рекомендує звертатися до авторизованої автомайстерні Volvo.

### ПОПЕРЕДЖЕННЯ

Якщо символи BRAKE (ГАЛЬМО) та ABS засвічуються одночасно, існує ризик, що при інтенсивному гальмуванні почнеться занос задніх коліс.



### Попередження

Червоний попереджувальний символ засвічується при визначенні несправності, що може вплинути на безпеку та/або керування автомобіля. Одночасно з цим на інформаційному дисплеї з'являється пояснювальне повідомлення. Символ залишається видимим, доки не буде виправлена несправність, але текстове повідомлення можна видалити за допомогою кнопки **OK**; див. Меню навігації - комбінована панель приладів (стор. 119). Попереджувальний символ може також засвічуватися разом з іншими символами.

Інструкції:

1. Зупиніть авто в безпечному місці. Не продовжуйте подорож на цьому автомобілі.
2. Прочитайте повідомлення на інформаційному дисплеї. Виконайте інструкції, наведені в інформаційному повідомленні на дисплеї. Видаліть повідомлення кнопкою **OK**.

### Нагадувач - не зачинені дверцята

Якщо одні з дверцят не закриті належним чином, на інформаційному дисплеї засвітиться інформаційний чи попереджувальний символ разом з пояснювальним зображенням. Якомога швидше зупиніть автомо-

біль у безпечному місці і закрийте відкриті дверцята.

 Якщо авто їде зі швидкістю, що не перевищує, приблизно, 7 км/г (приблизно, 4 милі/г), засвічується інформаційний символ.

 Якщо авто їде зі швидкістю, що перевищує, приблизно, 7 км/г (приблизно, 4 милі/г), засвічується попереджувальний символ.

Якщо капот<sup>11</sup> не закритий належним чином, попереджувальний символ засвічується разом з попереджувальною піктограмою на інформаційному дисплеї. Якомога швидше зупиніть автомобіль у безпечному місці і закрийте капот.

Якщо двері багажника не закриті належним чином, інформаційний символ засвічується разом з попереджувальним зображенням на інформаційному дисплеї. Якомога швидше зупиніть автомобіль у безпечному місці і закрийте задні двері.

### Пов'язана інформація

- Комбінована приладова панель (стор. 68)
- Комбінована панель приладів - значення індикаторів (стор. 74)
- Аналогова комбінована панель приладів - огляд (стор. 68)

- Цифрова комбінована панель приладів - огляд (стор. 69)

<sup>11</sup> Тільки в автомобілях з сигналізацією\*.



### Датчик зовнішньої температури

На комбінованій панелі приладів з'являються покази датчика зовнішньої температури.

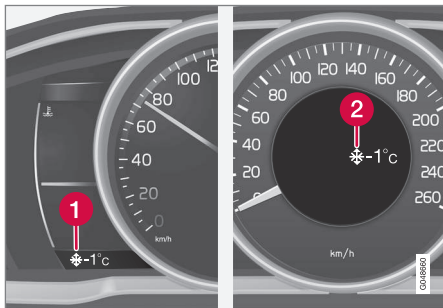

- 1 Покази датчика зовнішньої температури, цифрова панель приладів
- 2 Покази датчика зовнішньої температури, аналогова панель приладів

Коли зовнішня температура перебуває між +2°C та -5°C, на дисплеї засвічується символ сніжинки. Це попереджає про можливу ожеледь на дорогах. Якщо авто стояло на місці, датчик температури може вказати надто високу температуру.

### Пов'язана інформація

- Комбінована приладова панель (стор. 68)

### Лічильник пробігу

На комбінованій панелі приладів з'являється дисплей бортового комп'ютера.



Лічильник щоденного пробігу, цифрова панель.

- 1 Дисплей та лічильник пробігу<sup>12</sup>

Обидва лічильники щоденного пробігу T1 та T2 використовуються для вимірювання коротких відстаней. Відстань відображається на дисплеї.

Поверніть коліщатко на лівому підкермовому перемикачі, щоб показати необхідний лічильник.

Довге натискання (до фактичної зміни) на кнопці **RESET** на лівому підкермовому перемикачі скидає лічильник щоденного

пробігу. Для більш детальної інформації, див. Комп'ютер подорожі (стор. 123).

### Пов'язана інформація

- Комбінована приладова панель (стор. 68)

<sup>12</sup> Вигляд дисплея може відрізнятися залежно від варіанту комплектації приладів.

## Годинник

На комбінованій панелі приладів з'являється дисплей годинника.



Годинник, цифрова приладова панель.

1 Дисплей для відображення часу<sup>13</sup>

## Встановлення годинника

Годинник також можна відрегулювати в системі меню MY CAR, див. MY CAR (стор. 122).

## Пов'язана інформація

- Комбінована приладова панель (стор. 68)

## Комбінована панель приладів - ліцензійна угода

Ліцензія є угодою про право чинити певні дії або ж право використовувати дозволи інших щодо умов та положень угоди. Нижче наводиться текст угоди Volvo з виробником/розробником на англійській мові.

### Combined Instrument Panel Software Open Source Software Notice

This product uses certain free / open source and other software originating from third parties, that is subject to the GNU Lesser General Public License version 2 (LGPLv2), The FreeType Project License ("FreeType License") and other different and/or additional copy right licenses, disclaimers and notices. The links to access the exact terms of LGPLv2, and the other open source software licenses, disclaimers, acknowledgements and notices are provided to you below. Please refer to the exact terms of the relevant License, regarding your rights under said licenses. Volvo Car Corporation (VCC) offers to provide the source code of said free/open source software to you for a charge covering the cost of performing such distribution, such as the cost of media, shipping and handling, upon written request. Please contact your nearest Volvo Dealer.

The offer is valid for a period of at least three (3) years from the date of the distribution of this product by VCC / or for as long as VCC offers spare parts or customer support.

Portions of this product uses software copyrighted © 2007 The FreeType Project ([www.freetype.org](http://www.freetype.org)). All rights reserved.

Portions of this product uses software with Copyright © 1994–2013 Lua.org, PUC-Rio (<http://www.lua.org/>)



### This product includes software under following licenses:

LGPL v2.1: <http://www.gnu.org/licenses/old-licenses/lgpl-2.1.html>

- GNU FriBidi
- DevIL

The FreeType Project License: <http://git.savannah.gnu.org/cgi/freetype/freetype2.git/tree/docs/FTL.TXT>

- FreeType 2

<sup>13</sup> Час відображається в центрі аналогової приладової панелі.



MIT License: <http://opensource.org/licenses/mit-license.html>

- Lua

### Символи на дисплеї

Дисплей автомобіля містить велику кількість різних символів. Символи розподіляються на попереджувальні, індикаторні та інформаційні.

Нижче наведені символи, що використовуються найчастіше. Також наводиться їх значення та посилання на відповідну сторінку у посібнику, де можна знайти інформацію про них.

 - червоний попереджувальний символ засвічується при виникненні неполадки, що може вплинути на безпеку та/або керування автомобіля. Одночасно з цим на інформаційному дисплеї комбінованої панелі приладів з'являється пояснювальне повідомлення.

 - інформаційний символ засвічується разом з появою текстового повідомлення на інформаційному дисплеї комбінованої панелі приладів при відхиленні від нормальної роботи будь-якої з систем автомобіля. Інформаційний символ може також засвічуватися разом з іншими символами.

### Попереджувальні символи на комбінованій приладовій панелі

Символ	Значення	Див.
	Низький тиск мастила	(стор. 76)
	Ввімкнене паркувальне гальмо	(стор. 76), (стор. 325)
	Увімкнене стоянкове гальмо, альтернативний символ	(стор. 76)
	Подушки безпеки (SRS)	(стор. 33), (стор. 76)
	Нагадувач ременя безпеки	(стор. 29), (стор. 76)
	Генератор не заряджає акумулятор	(стор. 76)
	Неполадка гальмівної системи	(стор. 76), (стор. 322)
	Попередження, режим безпеки	(стор. 33), (стор. 44), (стор. 76)



## Контрольні символи на комбінованій приладовій панелі

Сим-вол	Значення	Див.
	Неполадка системи ABL*	(стор. 74), (стор. 102)
	Вихлопна система	(стор. 74)
	Неполадка системи ABS	(стор. 74), (стор. 322)
	Задній протитуманний ліхтар ввімкнено	(стор. 74), (стор. 103)
	Система курсової стійкості, ESC (електронна система курсової стійкості), система стабілізації причепа	(стор. 74), (стор. 201), (стор. 346)
	Система курсової стійкості, спортивний режим	(стор. 74), (стор. 201)
	Попередній розігрів двигуна (дизель)	(стор. 74)





Сим-вол	Значення	Див.
	Низький рівень палива у бакові	(стор. 74), (стор. 152)
	Інформація, читайте повідомлення на дисплеї	(стор. 74)
	Дальнє світло Ввімк	(стор. 74), (стор. 98)
	Ліві покажчики повороту	(стор. 74)
	Праві покажчики повороту	(стор. 74)
	Start/Stop* - двигун вимкнений автоматично	(стор. 74), (стор. 318)
	Функція ECO* на	(стор. 74), (стор. 320)
	Система моніторингу тиску повітря в шинах*	(стор. 74), (стор. 365)







## Інформаційні символи на комбінованій приладовій панелі





Сим-вол	Значення	Див.
	Круїз-контроль*	(стор. 209)
	Адаптивний круїз-контроль*	(стор. 228)
	Адаптивний круїз-контроль*, часовий інтервал	(стор. 213), (стор. 217)
	Адаптивний круїз-контроль*, система повідомлення про небезпечну дистанцію* (Distance Alert)	(стор. 219), (стор. 230)
	Радіолокаційний датчик*	(стор. 228), (стор. 233), (стор. 251)
	Обмежувач швидкості	(стор. 206)





Сим-вол	Значення	Див.
	Датчик на лобовому склі*, відео-датчик камери*, лазерний датчик*	(стор. 99), (стор. 240), (стор. 251), (стор. 256), (стор. 260), (стор. 265)
	Автоматичне гальмування*, Попередження про небезпечну дистанцію* (Distance Alert), система City Safety™, система попередження про зіткнення*	(стор. 233), (стор. 240), (стор. 251)
	Система ABL*	(стор. 102)
	Система повідомлення водія*, час зупинитися і зробити перерву	(стор. 254)

Сим-вол	Значення	Див.
	Система повідомлення водія*, час зупинитися і зробити перерву	(стор. 256)
	Паркувальне гальмо	(стор. 325)
	Датчик дощу*	(стор. 108)
	Активне дальнє світло, АНВ (Active High Beam)*	(стор. 99)
	Старт/Стоп*	(стор. 318)
	Старт/Стоп*	(стор. 318)

Сим-вол	Значення	Див.
	Система повідомлення водія*, функція попередження про сходження зі смуги руху (LDW), функція утримання смуги руху (LKA)	(стор. 256), (стор. 260), (стор. 265)
	Система повідомлення водія*, попередження про сходження зі смуги*	(стор. 259)
	Система повідомлення водія*, попередження про сходження зі смуги*	(стор. 260), (стор. 265)
	Збережена інформація про швидкість*	(стор. 203)



## 03 Прилади та елементи управління



Символ	Значення	Див.
	Обігрівач блока циліндрів та салону автомобіля*	(стор. 152)
	Обігрівач блока циліндрів та салону автомобіля* потребує обслуговування	(стор. 152)
	Увімкнений таймер*	(стор. 152)
	Увімкнений таймер*	(стор. 152)
	Низький заряд акумулятора	(стор. 152)
	Кришка заливної горловини паливного баку, правий бік	(стор. 332)

Символ	Значення	Див.
	Індикатор зміни передач	(стор. 304)
	Положення КПП	(стор. 304)
	Вимірювання рівня масла	(стор. 383)
	Активна система допомоги при паркуванні - PАР*	(стор. 274)

### Інформаційні символи на дисплеї дахової консолі

Символ	Значення	Див.
	Нагадувач ременя безпеки	(стор. 32)
	Активовано подушку безпеки пасажирського сидіння	(стор. 37)
	Подушка безпеки, пасажирське сидіння, вимкнена	(стор. 37)

### Пов'язана інформація

- Комбінована панель приладів - значення індикаторів (стор. 74)
- Комбінована панель приладів - значення символів попередження (стор. 76)
- Повідомлення - дії (стор. 122)



## Volvo Sensus

*Volvo Sensus - це серце керування автомобілем Volvo, яке забезпечує ваш зв'язок з авто та зовнішнім світом. Sensus надає інформацію, забезпечує розваги та допомогу, коли ви її потребуєте. Sensus складається з інтуїтивних функцій, які роблять подорожі приємнішими і спрощують керування і обслуговування авто.*



Інтуїтивно зрозуміла структура забезпечує доступ до своєчасної підтримки, інформації та розваг - саме тоді, коли це необхідно, не відволікаючи при цьому водія.

Sensus охоплює всі автомобільні системи, що забезпечують зв'язок\* із зовнішнім світом, та забезпечують інтуїтивний контроль за всіма можливостями автомобіля.

Volvo Sensus поєднує і відображає на екрані центральної консолі декілька систем автомобіля. Завдяки Volvo Sensus автомобіль можна персоналізувати за

допомогою інтуїтивного інтерфейсу користувача. Система дозволяє контролювати налаштування автомобіля, інформаційно-розважальну систему, клімат-контроль та ін.

За допомогою кнопок на центральній консолі, або правій кнопковій панелі на кермі\* можна вмикати та вимикати функції і проводити багато різних налаштувань.

При натисканні **MY CAR**, на екран виводяться усі налаштування, що стосуються водіння та керування автомобілем, наприклад, функція City Safety, замки та сигналізація, автоматичне регулювання швидкості вентилятора, налаштування годинника, тощо.

При натисканні на відповідну функцію: **RADIO, MEDIA, TEL\***, , **NAV\*** та **CAM**<sup>14</sup> можна вмикати інші джерела, системи та функції, наприклад, AM, FM, CD, DVD\*, телевизор\*, Bluetooth®, навігацію\* і камеру допомоги при паркуванні\*.

Детальніше про всі функції та системи див. у відповідних розділах посібника з експлуатації або додатку до нього.

## Огляд

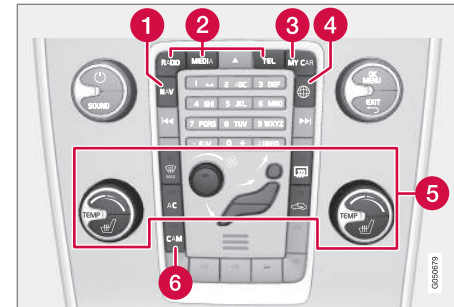

*Панель керування на центральній консолі. Малюнок схематичний - кількість функцій та розташування кнопок можуть відрізнятись залежно від рівня комплектації та ринку.*

- 1** Навігація\* - **NAV**, див. окремий додаток (Sensus Navigation).
- 2** Аудіо та медіа - **RADIO, MEDIA, TEL\***, див. окремий додаток (Sensus Infotainment).
- 3** Налаштування функції - **MY CAR**, див. MY CAR (стор. 122).
- 4** Авто з підключенням до Інтернету - \*, див. окремий додаток (Sensus Infotainment).
- 5** Система клімат-контролю (стор. 134).
- 6** Камера допомоги під час паркування\* (стор. 270) – **CAM\***.

<sup>14</sup> Стосується певних моделей автомобіля.

### Положення ключа

Ключ ДК може використовуватися для перемикання електричної системи автомобіля в різні режими/рівні, завдяки чому можуть бути доступні різні функції; див. Положення ключа - функції на різних рівнях (стор. 86).



Вимикач запалення з витягненим/вставленим ключем ДК.

### ПРИМІТКА

Для автомобілів з функцією безключового запуску і замикання\*, ключ ДК не потрібно вставляти у вимикач запалювання, достатньо його тримати у кишені. Детальніше про систему безключового запуску і замикання, див. Безключова система\* (стор. 181).

### Вставте ключ ДК

1. Тримайте ключ ДК за той край, де знаходиться знімний ключ, та вставте ключ ДК у вимикач запалювання.
2. Потім втисніть ключ у вимикач до кінцевого положення.

### ВАЖЛИВО

Сторонні предмети у замку запалення можуть порушити його роботу або зруйнувати замок.

Не натискайте на неправильно повернутий ключ ДК - тримайте його за той бік, в який вставлено знімний ключ, див. Знімний ключ - від'єднання/встановлення (стор. 178).

### Вийміть ключ ДК

Візьміться за ключ ДК і витягніть його із вимикача запалювання.

### Положення ключа - функції на різних рівнях

Щоб дозволити застосування обмеженої кількості функцій при вимкненому двигуні, електрична система автомобіля може бути встановлена на 3 різних рівнях - **0, I та II** - за допомогою ключа ДК. У тексті цього посібника з експлуатації ці рівні описані у вигляді словосполучення "положення ключа".

У наступній таблиці наведені функції, які стають активними в кожному з положень ключа/на кожному рівні.



Рівень	Функції
0	<ul style="list-style-type: none"> <li>Ввімкнено підсвітку одометра, годинника та датчика температури.</li> <li>Сидіння з електроприводом можна відрегулювати.</li> <li>Аудіосистемою можна користуватися протягом обмеженого часу - див. додаток Sensus Infotainment.</li> </ul>
I	<ul style="list-style-type: none"> <li>Можна користуватися електроприводом дахового люка, склопідйомниками вікон, розеткою 12 В в салоні авто, навігаційною системою, телефоном, вентиляцією та склоочисниками.</li> </ul>

Рівень	Функції
II	<ul style="list-style-type: none"> <li>Передні фари вмикаються.</li> <li>Попереджувальні індикатори засвічуються на 5 секунд.</li> <li>Увімкнено декілька інших систем. Однак, електропідігрів сидінь та заднього скла можна увімкнути лише після запуску двигуна.</li> </ul> <p><b>У цьому положенні ключа відбувається інтенсивне споживання енергії акумулятора, тому його треба уникати!</b></p>

#### Обрання положення ключа/рівня

- Положення ключа 0 - Відімкніть автомобіль, при цьому електрична система автомобіля знаходиться на рівні 0.



#### ПРИМІТКА

Щоб переключити вимикач запалення в положення I або II без запуску двигуна - не натискайте на педаль гальма/зчеплення, коли необхідно повернути ключ у ці положення.

- Положення ключа I** - Коли ключ ДК повністю вставлений у замок запалювання<sup>15</sup>, коротко натисніть **START/STOP ENGINE**.
- Положення ключа II** - Коли ключ ДК повністю вставлений у замок запалювання<sup>15</sup>, натисніть і утримуйте<sup>16</sup> **START/STOP ENGINE**.
- Назад в положення ключа 0** - Щоб повернути ключ в положення 0 з положень II чи I, злегка натисніть на кнопку **START/STOP ENGINE**.

#### Аудіосистема

Детальніше про доступні функції аудіосистеми при витягнутому ключі ДК, див. додаток Sensus Infotainment.

#### Запуск та зупинка двигуна

Інформацію про запуск/зупинку двигуна, див. Запуск двигуна (стор. 296).

#### Буксирування

Щоб отримати важливу інформацію про положення ключа ДК під час буксирування, див. Буксирування (стор. 347).

#### Пов'язана інформація

- Положення ключа (стор. 86)

<sup>15</sup> Не є необхідним для автомобілів з безключовим запуском и центральним замком\*.

<sup>16</sup> Приблизно 2 сек.

**Сидіння, передні**

Передні сидіння автомобіля мають різні можливості налаштувань для забезпечення оптимального комфорту.

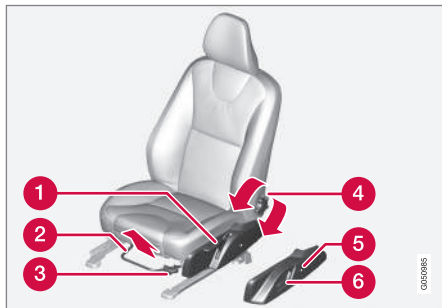

- 1 Підніміть/опустіть сидіння, накачайте/спустіть.
- 2 Вперед/назад: підніміть рукоятку та відрегулюйте відстань до кермового колеса та педалей. Пересвідчіться в тому, що після зміни положення сидіння зафіксоване.
- 3 Підніміть/опустіть\* передню крайку подушки сидіння, накачайте/спустіть.
- 4 Нахил спинки: поверніть колесо.

- 5 Щоб відрегулювати підтримку поперекової зони\*, натисніть кнопку.
- 6 Панель керування сидіння з електроприводом\*, див. Сидіння, передні - з електроприводом\* (стор. 89).

**⚠ ПОПЕРЕДЖЕННЯ**

Відрегулюйте положення сидіння водія перед тим, як зрушити з місця. Ніколи не робіть цього під час їзди. Пересвідчіться в тому, що сидіння зафіксовано, щоб уникнути травм у випадку інтенсивного гальмування чи при аварії.

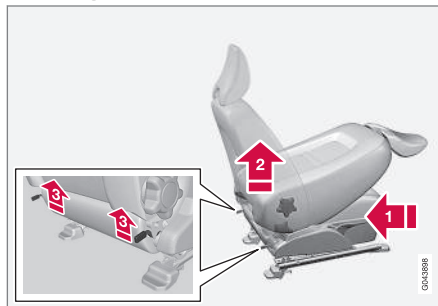
**Складання спинки сидіння пасажирів\*<sup>17</sup>**

Спинку пасажирського сидіння можна скласти для звільнення місця при перевезенні довгомірних предметів.

- 1 Відсуньте сидіння якомога далі назад/вниз.
- 2 Приведіть спинку у вертикальне положення.
- 3 Підніміть фіксатори ззаду спинки та складіть її вперед.
- 4 Посуньте сидіння вперед, щоб підголовник був зафіксований під відділенням для рукавичок.

Піднімання відбувається у зворотньому порядку.

**⚠ ПОПЕРЕДЖЕННЯ**

Міцно ухопіться за спинку і пересвідчіться в тому, що вона зафіксована належним чином після того, як її повернули у вихідне положення. Це допоможе уникнути травмування у випадку екстреного гальмування або при аварії.

**Пов'язана інформація**

- Сидіння, передні - з електроприводом\* (стор. 89)
- Сидіння, задні (стор. 90)

<sup>17</sup> Це стосується сидінь comfort.



### Сидіння, передні - з електроприводом\*

Передні сидіння автомобіля мають різні можливості налаштувань для забезпечення оптимального комфорту. Сидіння з електроприводом можуть бути пересунуті вперед/назад та вгору/донизу. Передня крайка подушки сидіння може бути піднята/опущена. Кут нахилу спинки і підтримку попереку можна відрегулювати\*.

#### Сидіння з електроприводом

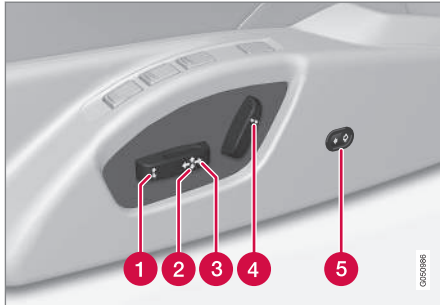

- 1 Підняття/опускання передньої крайки подушки сидіння
- 2 Підняти/опустити сидіння
- 3 Регулювання сидіння вперед/назад
- 4 Кут нахилу спинки
- 5 Інтенсивність підтримки попереку\* регулюється вперед і назад

Сидіння з електроприводом мають захист від перевантаження, який спрацьовує, якщо крісло заблоковане стороннім методом. Якщо це відбувається, встановіть електричну систему авто в положення ключа **I** або **0** і зачекайте короткий час перед черговою спробою регулювання сидіння.

Одночасно можна виконувати рух тільки в одному напрямку (вперед/назад/вгору/вниз/всередину/назовні).

#### Підготовка

Протягом певного часу після відчинення дверцят ключем ДК, сидіння можна регулювати, не вставляючи ключ в замок запалення. Регулювання зазвичай виконується, коли ключ запалення знаходиться в положенні **I**. Це також завжди можна зробити при працюючому двигуні.

#### Сидіння з функцією пам'яті\*

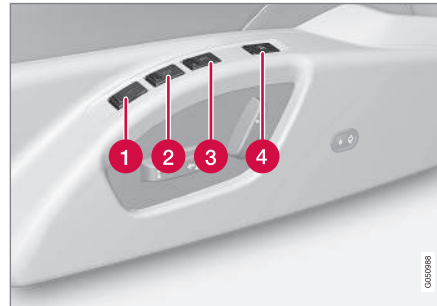

Функція пам'яті зберігає положення сидіння та зовнішніх дзеркал.

#### Збереження налаштувань

- 1 Кнопка пам'яті
- 2 Кнопка пам'яті
- 3 Кнопка пам'яті
- 4 Кнопка збереження налаштувань

1. Відрегулюйте сидіння та зовнішні дзеркала.
2. Натисніть та утримуйте кнопку **M**, одночасно утримуючи кнопку **1**, **2** або **3**. Натисніть і утримуйте кнопки, доки не почуєте звуковий сигнал, а на комбінованій панелі приладів не з'явиться текстове повідомлення.

Сидіння необхідно відрегулювати знову перед збереженням нового положення в пам'яті.

Налаштування поперекової зони не зберігається.

#### Використання збережених налаштувань

Натисніть і утримуйте одну з кнопок пам'яті **1-3** до зупинки сидіння та зовнішніх дзеркал. Якщо кнопку відпустити, рух сидіння та зовнішніх дзеркал перерветься.



### Пам'ять\* ключа ДК

Усі ключі ДК можуть використовуватися різними водіями для збереження налаштування сидіння водія та зовнішніх дзеркал<sup>18</sup>, див. Ключ ДК - персоналізація\* (стор. 170).

### Екстрена зупинка

Якщо сидіння розпочне рух випадково, натисніть одну з кнопок налаштування сидіння або кнопок пам'яті для його зупинки.

Відновлення положення сидіння, збереженого в пам'яті ключа, виконується натисненням кнопки відімкнення на ключі ДК. Після цього дверцята водія необхідно відкрити.



### ПОПЕРЕДЖЕННЯ

Ризик пошкодження! Не дозволяйте дітям гратися з елементами керування. Переконайтесь, що під час налаштування перед сидінням, за чи під ним немає жодних предметів. Пересвідчіться, що пасажиром на задніх сидіннях не зарожує ризик затиснення.

### Сидіння з підігрівом

Інформацію про сидіння з підігрівом, див. Передні сидіння з підігрівом\* (стор. 141) та Задне сидіння з підігрівом\* (стор. 141).

### Пов'язана інформація

- Сидіння, передні (стор. 88)
- Сидіння, задні (стор. 90)

### Сидіння, задні

Спинки задніх сидінь та підголовник крайнього сидіння можуть бути складені. Підголовник центрального сидіння може бути відрегульований відповідно до зросту пасажирів.

### Підголовник, центральне заднє сидіння

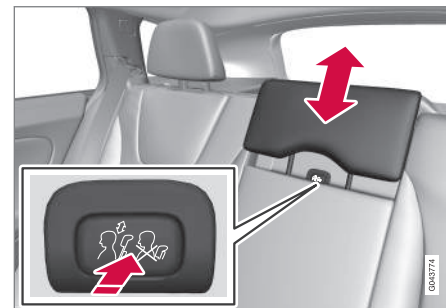

Відрегулюйте положення підголовника відповідно до зросту пасажирів, таким чином, щоб, за можливості, вся потилиця пасажира була закрита. Підніміть його в разі необхідності.

Щоб опустити підголовник знову, треба натиснути та утримувати кнопку (яка знаходиться в центрі між спинкою сидіння та

<sup>18</sup> Це стосується вашого авто тільки в тому випадку, якщо воно устатковане електроприводом сидіння з пам'яттю та розкладними дзеркалами заднього огляду та зовнішніми дзеркалами. Налаштування поперечної зони не зберігається.





підголівником, див. ілюстрацію), одночасно опускаючи підголівник.

### **ПОПЕРЕДЖЕННЯ**

Коли центральне сидіння не використовується, його підголівник має перебувати в найнижчому положенні. Коли центральне сидіння використовується, підголівник має бути правильно відрегульований по висоті пасажера, щоб він закривав повністю всю потилицю (за можливості).

### **Ручне опущення крайніх підголівників, заднє сидіння**

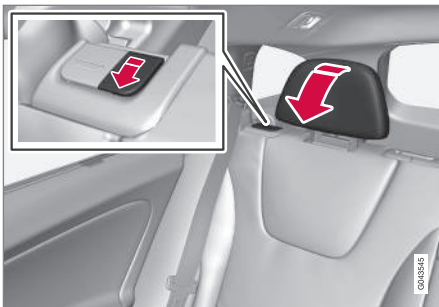

Потягніть найближчу до підголівника рукоятку фіксатора, щоб нахилити підголівник вперед.

Підголівник можна повернути назад вручну, поки не почуєте клацання.

### **ПОПЕРЕДЖЕННЯ**

Підголівники повинні бути у зафіксованому положенні після підняття.

### **Нахил кута спинки заднього сидіння**

#### **ВАЖЛИВО**

При складанні спинок заднього сидіння на подушках сидіння не має знаходитися жодних сторонніх предметів. Реміні безпеки також не можуть бути закріплені. В іншому разі існує ризик пошкодження оббивки заднього сидіння.

Спинку з потрійним розділенням можна скласти по-різному.

#### **ПРИМІТКА**

Для того, щоб спинки задніх сидінь могли бути повністю складені вперед, передні сидіння вірогідно знадобиться посунути вперед, та/або їх спинки підняти догори.

- Ліву секцію можна складати окремо.
- Центральну секцію можна складати окремо.
- Праву секцію можна складати тільки разом з центральною секцією.

- За необхідності складання всієї спинки повністю різні секції слід складати окремо.

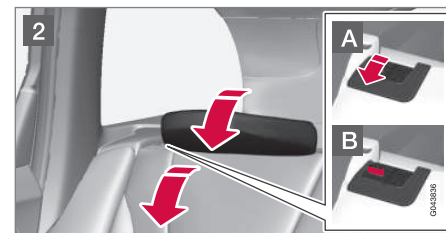

- 1 Якщо складається центральна частина сидіння - розблокуйте та відрегулюйте підголівник центрального сидіння, див. розділ "Підголівник, центральне заднє сидіння" вище.



- 2 Підголовники крайніх задніх сидінь опускаються автоматично при опущенні спинок крайніх сидінь. Потягніть фіксатор спинки вгору **A** і водночас нахляйте спинку сидіння. Червоний індикатор на фіксаторі замка **B** показує, що спинка більше не зафіксована на своєму місці.

## ПРИМІТКА

При опусканні спинок сидінь підголовники слід трохи посунути вперед для запобігання контакту з подушкою сидіння.

Піднімання відбувається у зворотньому порядку.

## ПРИМІТКА

Після того, як спинка сидіння буде піднята, червоний індикатор не буде відображатися. Якщо він всеж відображається, спинка сидіння не зафіксована.

## ПОПЕРЕДЖЕННЯ

Переконайтесь, що спинка та підголовник заднього сидіння надійно зафіксовані після складання.

## Електричне складання підголовників крайніх задніх сидінь\*

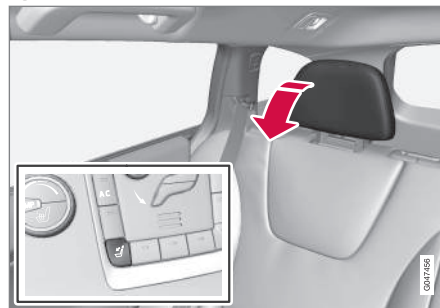

1. Ключ ДК має бути в положенні II.
2. Натисніть кнопку, щоб опустити підголовники крайніх задніх сидінь для покращення заднього огляду.

## ПОПЕРЕДЖЕННЯ

Не опускайте підголовники крайніх сидінь, якщо ці сидіння зайняті пасажирами.

Повертайте підголовник назад у вихідне положення, доки не почуєте клацання.

## ПОПЕРЕДЖЕННЯ

Підголовники повинні бути у зафіксованому положенні після підняття.

## Пов'язана інформація

- Сидіння, передні (стор. 88)
- Сидіння, передні - з електроприводом\* (стор. 89)



## Кермове колесо

Кермове колесо може бути відрегульоване в різних позиціях, на ньому знаходяться органи керування клаксоном та системою круїз-контролю, а також меню, аудіосистемою та телефоном.

### Регулювання

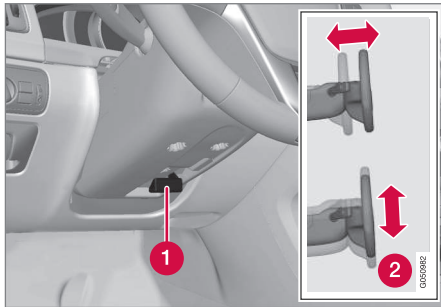

Регулювання кермового колеса.

- 1 Важіль - відпущення кермового колеса
- 2 Можливі положення кермового колеса

Кермове колесо можна відрегулювати як по висоті, так і по вильоту:

1. Потягніть важіль на себе, щоб розблокувати кермове колесо.
2. Відрегулюйте кермове колесо у найзручнішому для вас положенні.

3. Натисніть на важіль назад, щоб зафіксувати кермове колесо. Якщо важіль опирається, злегка натисніть на кермове колесо одночасно з натисканням на важіль.



### ПОПЕРЕДЖЕННЯ

Виконайте налаштування кермового колеса та зафіксуйте його перед початком руху.

Функція регулювання інтенсивності підсилення керма\* забезпечує регулювання зусилля залежно від швидкості, див. Регульоване зусилля підсилювання керма\* (стор. 198).

### Кнопкові панелі\* та пелюстки\*

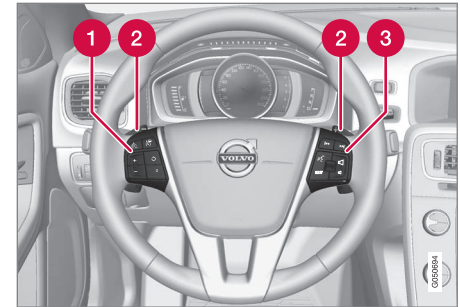

Кнопкові панелі і пелюстки на кермі.

- 1 Круїз-контроль\* (стор. 209)\* та Адаптивний круїз-контроль - ACC\* (стор. 213)\*.
- 2 Пелюстка ручної зміни передач для АКПП, див. АКПП - Geartronic\* (стор. 304).
- 3 Управління аудіосистемою та телефоном - див. окремий додаток (Sensus Infotainment).



## Клаксон



Клаксон.

Натисніть центр кермового колеса, щоб подати звуковий сигнал.

## Пов'язана інформація

- Підігрів\* керма (стор. 94)

## Підігрів\* керма

Кермо може підігріватися електричним обігрівачем.

## Функція

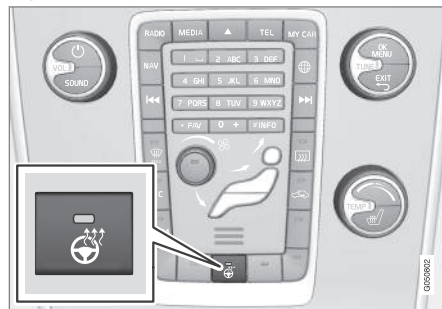

Розташування кнопок може залежати від обраного обладнання та ринку збуту.

**Натискайте кнопку** відповідну кількість разів, , щоб переключати між наступними функціями:

Функція	Індикатор
Вимк.	Індикатор погас
Підігрів	Індикатор в кнопці засвітився

## Автоматичний підігрів керма

При ввімкненні автоматичного запуску підігріву керма підігрів керма розпочинається із запуском двигуна. Автоматичний запуск

відбувається, коли автомобіль холодний, а температура навколишнього повітря падає нижче прибл. 10°C. Вмикайте/вимикайте цю функцію в системі меню **MY CAR** (стор. 122).



## Вимикачі фар

Система керування фарами вмикає та вимикає зовнішнє освітлення. Вона використовується для регулювання освітлення дисплею та панелі інструментів, а також декоративного підсвічування (стор. 105).



Загальний огляд, вимикачі освітлення.

- 1 Коліщатко для регулювання підсвічування дисплея та приладової панелі, а також навколишнього світла\*
- 2 Кнопка для ввімкнення заднього протитуманного ліхтаря
- 3 Вимикач освітлення під час руху і на стоянці
- 4 Коліщатко<sup>19</sup> вирівнювання передніх фар

## Положення регулятора

### ПРИМІТКА

Ті ж самі лампи використовуються в якості фар денного світла та передніх габаритних ліхтарів. Яскравість більш інтенсивна, коли ліхтарі використовуються в якості фар денного світла.

Mode	Значення
0	<p>Фари денного світла<sup>A</sup>, коли електрична система автомобіля знаходиться в положенні II, або працює двигун.</p> <p>Можна використовувати ближнє світло.</p>
	<p>Фари денного світла, габаритні ліхтарі (задні і бокові), коли електрична система автомобіля знаходиться в положенні II, або працює двигун.</p> <p>Габаритні ліхтарі/бокові габаритні ліхтарі, коли автомобіль припаркований<sup>B</sup>.</p> <p>Можна використовувати ближнє світло.</p>

Mode	Значення
AUTO	<p>Фари денного світла, габаритні ліхтарі (задні і бокові) у світлий час доби, коли електрична система автомобіля знаходиться в положенні II, або працює двигун.</p> <p>Ближнє світло, габаритні ліхтарі (у тому числі бокові) у слабкому денному світлі, темряві, або коли ввімкнено задній протитуманний ліхтар чи склоочисники лобового скла у безперервному режимі.</p> <p>Увімкнено функцію розпізнавання тунелів (стор. 98)*.</p> <p>Може використовуватися функція Активного дальнього світла (стор. 99)*.</p> <p>Дальнє світло може вмикатися, коли ввімкнене ближнє світло.</p> <p>Можна використовувати ближнє світло.</p>
	<p>Ближнє світло та габаритні ліхтарі (у тому числі бокові).</p> <p>Можна вмикати дальнє світло.</p>

<sup>19</sup> Не встановлюється для авто, устаткованих ксеноновими фарами\*.



Mode	Значення
	Можна використовувати ближнє світло.

- A Встановлюється в передньому бампері або над ним.  
 B Також під час роботи двигуна на холостих обертах, за умови, що викинач переміщене в потрібну позицію з іншої позиції.

Volvo рекомендує використовувати режим **AUTO** під час керування авто.

## ПОПЕРЕДЖЕННЯ

Система світлових приладів авто не може визначати, коли денне світло занадто слабе чи достатньо сильне, наприклад, під час туману чи дощу, в усіх ситуаціях.

Водій завжди несе відповідальність за керування автомобілем з правильною геометрією освітлення згідно з чинними правилами дорожнього руху.

## Підсвічування дисплея і панелі приладів

В залежності від положення ключа вмикаються різні варіанти підсвічування дисплея та приладової дошки; див. Положення ключа - функції на різних рівнях (стор. 86).

Інтенсивність підсвічування дисплея автоматично зменшується в темряві - чутливість можна налаштувати коліщатком.

Інтенсивність підсвічування приладової дошки регулюється коліщатком.

## Вирівнювання передніх фар

Завантаження авто змінює вертикальну спрямованість конуса світла передніх фар, що може засліпити зустрічних водіїв. Щоб запобігти цьому, відрегулюйте висоту променя світла. При високому завантаженні авто опустіть фари.

1. Залишіть двигун працювати або ж переведіть електричну систему автомобіля у положення ключа I.
2. Прокрутіть коліщатко вгору/вниз, щоб підняти/опустити промінь світла фар.

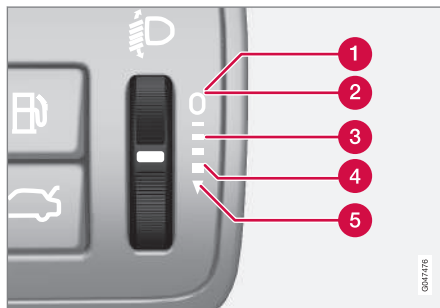

Положення коліщатка для різних ступенів завантаження.

- 1 Тільки водій
- 2 Водій і пасажир на передньому сидінні
- 3 Усі сидіння зайняті

- 4 Усі сидіння зайняті, максимальний вантаж у багажному відділенні
- 5 Водій і максимальний вантаж у багажному відділенні

Автомобілі, устатковані ксеноновими фарами\*, мають автоматичні вирівнювачі фар, тому вони не укомплектовані коліщатком регулятора.

## Пов'язана інформація

- Габаритні ліхтарі (стор. 97)
- Фари денного світла (стор. 97)
- Дальнє/ближнє світло (стор. 98)



## Габаритні ліхтарі

Габаритні ліхтарі вмикаються вимикачем передніх фар.

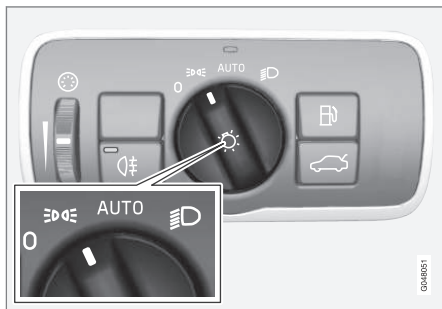

Вимикач передніх фар у положенні габаритних ліхтарів.

Поверніть регулятор в положення  (підсвічування державного номера вмикається одночасно).

Якщо електрична система автомобіля знаходиться в положенні запалювання II або ж працює двигун, фари денного світла вмикаються замість стоянкових ліхтарів.

У темну пору доби та при відкритих дверях багажника для попередження водіїв автомобілів, що рухаються позаду, вмикаються задні габаритні вогні. Це відбувається незалежно від положення регулятора або від положення ключа запалювання.

## Пов'язана інформація

- Вимикачі фар (стор. 95)

## Фари денного світла

Коли регулятор положення фар знаходиться в положенні **AUTO**, а електрична система автомобіля перебуває в положенні ключа II, або ж коли працює двигун, за поганих умов освітлення фари денного світла вмикаються автоматично.

## Фари денного світла вмикаються вдень DRL

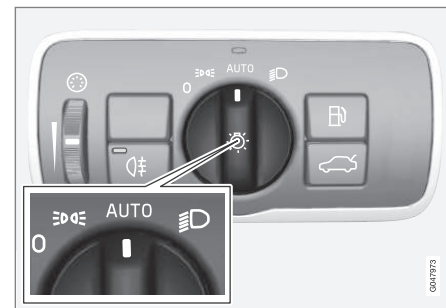

Регулятор фар в положенні **AUTO**.

Коли регулятор фар знаходиться в положенні **AUTO**, фари денного світла (Daytime Running Lights - DRL) вмикаються автоматично, коли автомобіль рухається в світлий час доби. Датчик світла на верхній частині панелі приладів переключає з фар денного світла на ближнє світло фар в сутінках, або коли денне світло стає надто слабким. Переключення на ближнє світло



також відбувається при ввімкненні склоочисників чи заднього протитуманного ліхтаря.

## ПОПЕРЕДЖЕННЯ

Ця система допомагає зберігати енергію, проте вона не завжди може правильно визначати, чи достатньо ще денного світла, чи ні - наприклад, в туман чи дощ.

Водій завжди несе відповідальність за керування автомобілем з належною геометрією конуса світла фар відповідно до чинних правил дорожнього руху.

## Пов'язана інформація

- Дальнє/ближнє світло (стор. 98)
- Вимикачі фар (стор. 95)

## Функція розпізнавання тунелів\*

Коли автомобіль в'їжджає в тунель, функція розпізнавання тунелю переключає денні ходові вогні на ближнє світло.

Функція розпізнавання тунелю наявна в автомобілях з датчиком дощу\*. Датчик розпізнає початок тунелю і переключає освітлення з фар денного світла на ближнє світло. Прибл. через 20 секунд після виїзду з тунелю, освітлення знову перемикається на фари денного світла. Якщо автомобіль заїжджає в ще один тунель протягом цього часу, ближнє світло залишається ввімкненим. Це дозволяє запобігти зайвого переключення світлових приладів автомобіля.

Зауважте, що для того, щоб функція розпізнавання тунелів працювала, регулятор фар має залишатися в положенні **AUTO**.

## Пов'язана інформація

- Дальнє/ближнє світло (стор. 98)
- Вимикачі фар (стор. 95)

## Дальнє/ближнє світло

Коли регулятор положення фар знаходиться в положенні **AUTO**, а електрична система автомобіля перебуває в положенні ключа II, або коли працює двигун, за поганих умов освітлення ближнє світло вмикається автоматично.



Підкормовий перемикач і регулятор фар.

- 1) Положення для миготіння дальнім світлом
- 2) Положення ввімкненого дальнього світла

## Ближнє світло

Коли регулятор знаходиться в положенні **AUTO**, ближнє світло автоматично вмикається в сутінках або ж коли денне світло стає надто слабким. Ближнє світло вмикається автоматично при ввімкненні очис-







ників лобового скла або задніх протитуманних ліхтарів.

Коли регулятор знаходиться в положенні , ближнє світло завжди увімкнене при працюючому двигуні або ж у положенні ключа II.

### Короткочасне ввімкнення дальнього світла

Злегка потягніть перемикач до керма до ввімкнення дальнього світла. Дальнє світло фар ввімкнеться на той час, доки перемикач на колонці рульового керування не буде відпущений у вихідне положення.

### Дальнє світло

Дальнє світло можна включити, тільки коли регулятор знаходиться в положенні  AUTO<sup>20</sup> або . Вмикайте/вимикайте дальнє світло шляхом переключення підкермового перемикача до керма (до кінцевого положення) і відпускання його назад. В якості альтернативи дальнє світло можна вимикати м'яким натисканням підкермового перемикача у бік керма.

При ввімкненому дальньому світлі на комбінованій приладовій панелі засвічується символ .

### Додаткові фари\*

Якщо автомобіль обладнано додатковими лампами, водій може використовувати систему меню MY CAR, щоб обрати, чи повинні вони бути вимкненими або вмикатися/вимикатися водночас з дальнім світлом<sup>21</sup>, див. MY CAR (стор. 122).

### Пов'язана інформація

- Активні ксенонові фари\* (стор. 102)
- Дальнє світло з автоматичним керуванням\* (стор. 99)
- Вимикачі фар (стор. 95)
- Фари - регулювання конусу світла передніх фар (стор. 107)
- Функція розпізнавання тунелів\* (стор. 98)

### Дальнє світло з автоматичним керуванням\*

*Активне дальнє світло може вмикатися/вимикатися, а також може мати адаптивну функцію, залежно від варіанту фари. Ця функція активного дальнього світла розпізнає світло фар зустрічного транспорту або задні вогні транспортного засобу, що рухається попереду, та вмикає ближнє світло замість дальнього. Активне дальнє світло з адаптивною функцією затемнює лише ту частину конусу світла, що скерована безпосередньо на автомобіль. Режим дальнього світла вмикається знов, коли зникає зовнішнє джерело світла.*

### Активне дальнє світло - АНВ

Активне дальнє світло (Active High Beam - АНВ) є функцією, що використовує датчик-камеру, який знаходиться на верхній частині лобового скла, для розпізнавання променів фар зустрічного транспорту або задніх ліхтарів автомобілів, що рухаються попереду вас, та переключає фари з дальнього на ближнє світло. Функція також може враховувати наявність вуличних ліхтарів.

### Авто з галогеновими фарами

Фари знову переводяться в режим дальнього світла, прибіл., через секунду після того, як датчик камери більше не

<sup>20</sup> Коли вмикається ближнє світло.

<sup>21</sup> Додаткові фари мають бути підключені до електричної системи робітниками автосервісу. Volvo рекомендує звертатися до авторизованої автосервісу Volvo.



## 03 Прилади та елементи управління



розпізнає світло фар зустрічного транспорту або ж близькість задніх габаритних сигналів автомобілів, що рухаються попереду.

### Авто з активними ксеноновими фарами

Якщо активне дальнє світло має функцію автоматичного ввімкнення чи вимкнення, тоді режим освітлення переходить на дальнє світло, приблизно, через секунду після того, як датчик камери більше не розпізнає світло фар зустрічних авто або ж задні ліхтарі автомобілів, що рухаються попереду.

Якщо ж активне дальнє світло має адаптивну функціональність, тоді, на відміну того, що відбувається при традиційному перемиканні на ближнє світло, конус світла продовжує працювати в режимі дальнього світла з обох боків зустрічного транспорту або ж автомобілів, що рухаються попереду - затемнюється тільки частина конусу, що спрямована безпосередньо на автомобіль.

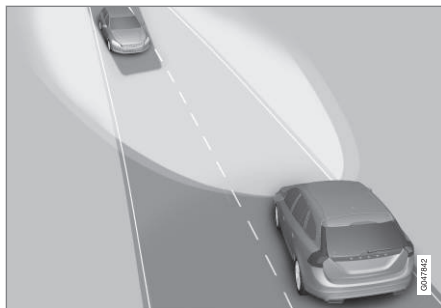

*Адаптивна функціональність: Ближнє світло вмикається безпосередньо в напрямку зустрічних автомобілів, але дальнє світло продовжуватиме працювати з обох боків автомобіля.*

Фари знову переводяться в режим повного дальнього світла, прибл., через секунду після того, як датчик камери більше не розпізнає світло фар зустрічного транспорту або ж близькість задніх габаритних сигналів автомобілів, що рухаються попереду.

### Ввімкнення/вимкнення

АНВ можна ввімкнути, коли регулятор фари знаходиться в положенні **AUTO** (за умови, що функція не була вимкнена в системі меню MY CAR, див. MY CAR (стор. 122)).



*Підкермовий перемикач і регулятор керування світлом фар в положенні **AUTO**.*

Функція може вимкатися під час водіння в темний час доби, коли швидкість автомобіля становить, приблизно, 20 км/г (12 миль/г) або вище.

Вмикайте/вимикайте функцію АНВ шляхом переключення лівого підкермового перемикача до керма (до кінцевого положення) і відпускання його назад. Вимкнення функції, коли ввімкнене дальнє світло, означає, що фари перемикаються безпосередньо на ближнє світло.

### Автомобіль з аналоговою комбінованою приладовою панеллю

Коли функція АНВ ввімкнена, на інформаційному дисплеї засвічується символ

Коли вмикається дальнє світло, на комбінованій приладовій панелі також засві-



чується символ . Це також стосується активних ксенонових фар, якщо дальнє світло приглушене частково, тобто одразу ж після того, як конус світла буде світити трохи яскравіше ніж ближнє світло.

### Автомобіль з цифровою комбінованою приладовою панеллю

Коли АНВ увімкнена, символ на інформаційному дисплеї стає білим.

Коли вмикається дальнє світло, символ стає блакитним. Це також стосується активних ксенонових фар, якщо дальнє світло приглушене частково, тобто одразу ж після того, як конус світла буде світити трохи яскравіше ніж ближнє світло.

### Ручне відкриття/закриття

#### ПРИМІТКА

Регулярно очищуйте поверхню перед датчиком камери від криги, снігу та бруду.

Не наклеюйте та не закріплюйте нічого на лобовому склі перед датчиком камери, оскільки це знизить ефективність або зробить неможливим роботу однієї чи кількох систем, що пов'язані з камерою.

Якщо на інформаційному дисплеї комбінованої приладової панелі з'являється пові-

домлення **Active main beam Temporary unavailable Switch manually**, вам доведеться переключати між дальнім і ближнім світлом вручну. Проте, регулятор фар все ще може залишатися в положенні **AUTO**. Те саме стосується при відображенні повідомлення **Windscreen sensors blocked See manual** та символу . Символ згасає при відображенні цих повідомлень.

Функція АНВ може бути тимчасово недоступною, наприклад, у густому тумані чи під час сильної зливи. Коли функція АНВ знову стає доступною, або коли датчики на лобовому склі більше не заблоковані, повідомлення гасне, і засвічується символ .

#### ПОПЕРЕДЖЕННЯ

АНВ є допоміжною системою, що забезпечує використання оптимального конусу світла фар за сприятливих умов.

Водій несе відповідальність за ручне перемикання між дальнім і ближнім світлом, коли того вимагають дорожні чи погодні умови.

#### ВАЖЛИВО

Приклади, коли може знадобитися ручне перемикання між дальнім та ближнім світлом:

- У сильний дощ або густий туман
- Під час дощу, що намерзає
- У сніг чи при сльоті
- При яскравому місячному сяйві
- При подорожуванні у погано освітлених ділянках зі щільною забудовою
- Коли зустрічний транспорт має слабе освітлення
- Якщо пішоходи йдуть по дорозі або по узбіччю
- Якщо поруч із дорогою є об'єкти, які відбивають світло (наприклад, дорожні знаки)
- Коли світло зустрічного транспорту блокується, наприклад, відбійником
- Коли автомобілі рухаються по суміжним дорогам до перехрестя чи розвилки
- На гребні пагорба або у западині
- На крутих поворотах.

Детальніше про обмеження датчика-відеокамери, див. Система попередження про зіткнення\* - обмеження датчика-відеокамери (стор. 249).



## Пов'язана інформація

- Дальнє/ближнє світло (стор. 98)
- Вимикачі фар (стор. 95)

## Активні ксенонові фари\*

Активні ксенонові фари розроблені для забезпечення максимального освітлення на поворотах і перехрестях та підвищення завдяки цьому рівня безпеки.

## Активні ксенонові фари ABL

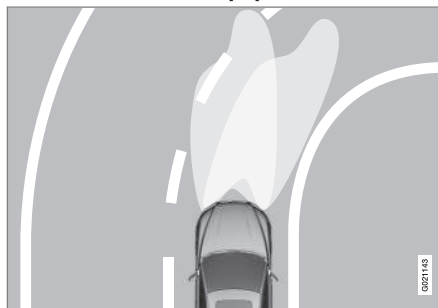

Рух фар вмикається (ліве положення) та вмикається (праве положення).

Якщо авто устатковане активними ксеноновими фарами (Active Bending Lights – ABL), фари повертаються відповідно до рухів кермового колеса для найкращого освітлення поворотів та перехресть та для забезпечення вищого рівня безпеки.

Функція вмикається автоматично під час запуску автомобіля (якщо тільки вона не була вимкнена в системі меню MY CAR, див. MY CAR (стор. 122)). При виникненні

неполадки на комбінованій приладовій панелі засвічується символ . Разом з тим, на інформаційному дисплеї з'являється пояснювальний текст і ще один символ.

Символ	Повідомлення	Значення
	Headlamp system malfunction Service required	Систему вимкнено. Якщо повідомлення не зникає, зверніться до автوماйстерні. Volvo рекомендує звертатися до авторизованої автوماйстерні Volvo.

Функція активна тільки в сутінки чи темний час доби, і тільки під час руху авто.

Функцію<sup>22</sup> можна ввімкнути чи вимкнути в системі меню MY CAR, див. MY CAR (стор. 122).

<sup>22</sup> Активовано при поставці із заводу.

\* Опція/аксесуар, детальніше читайте у розділі "Вступ".



### Фари, що повертаються на поворотах\*

Активні ксенонові фари з функцією активного дальнього світла мають адаптивну дію. Вони устатковані поворотними лампами, що освітлюють ділянку крутого повороту в напрямку повертання керма або ж в напрямку ввімкнених покажчиків поворотів.

Функція вмикається, коли використовується дальнє чи ближнє світло, а швидкість автомобіля менше прибл. 30 км/г (20 миль/г).

Окрім цього, обидві фари, що повертаються вмикаються на додаток до ліхтаря заднього ходу під час руху назад.

### Пов'язана інформація

- Дальнє/ближнє світло (стор. 98)
- Дальнє світло з автоматичним керуванням\* (стор. 99)
- Вимикачі фар (стор. 95)

### Задній протитуманний ліхтар

Якщо видимість обмежена через туман, задній протитуманний ліхтар дозволяє іншим учасникам дорожнього руху завчасно розпізнати автомобіль, що знаходиться попереду.

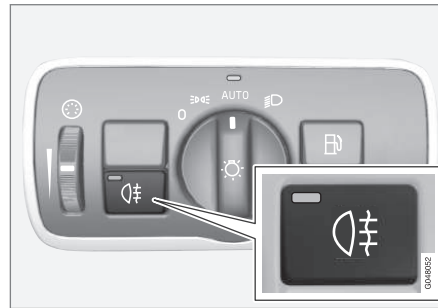

Кнопка для ввімкнення заднього протитуманного ліхтаря.

Задній протитуманний ліхтар може вмикатися тільки коли ключ перебуває в положенні II або під час роботи двигуна, а регулятор фар знаходиться в положенні **AUTO** або .

Натисніть кнопку, щоб увімкнути чи вимкнути ліхтар. Коли вмикається задній протитуманний ліхтар, на комбінованій панелі приладів засвічується як його індикатор , так і індикатор у кнопці.

Задній протитуманний ліхтар вимикається автоматично, коли натискається кнопка **START/STOP ENGINE** або ж коли вимикач фар повертається в положення **0** або .

### ПРИМІТКА

У різних країнах діють різні вимоги відносно використання задніх протитуманних ліхтарів.

### Пов'язана інформація

- Вимикачі фар (стор. 95)

### Стоп-сигнал

Ліхтар стоп-сигналу автоматично вмикається при гальмуванні.

Стоп-сигнал вмикається при натисканні педалі гальма. Крім того, він вмикається також у випадках, коли автомобіль гальмує під керівництвом однієї з систем підтримки водія: Адаптивний круїз-контроль (стор. 213), City Safety (стор. 234) або Система попередження про зіткнення (стор. 241).

### Пов'язана інформація

- Ножне гальмо - стоп-сигнали екстреного гальмування та автоматичне ввімкнення аварійної сигналізації (стор. 324)

### Аварійні сигнали

Аварійна сигналізація попереджує інших учасників дорожнього руху за допомогою одночасного мигтіння при увімкненні цієї функції всіх показчиків поворотів автомобіля.



Кнопка аварійної сигналізації.

Для ввімкнення аварійної сигналізації натисніть вказану кнопку. Обидва символи показчиків поворотів на комбінованій приладовій панелі миготять при ввімкненні аварійної сигналізації.

Ліхтари аварійної сигналізації вмикаються автоматично, коли автомобіль гальмує настільки різко, що вмикаються стоп-сигнали екстреного гальмування, а швидкість авто становить, приблизно, 10 км/г (6 миль/г). Аварійна сигналізація продовжує працювати, якщо автомобіль зупинився і вимикається автоматично, коли рух

продовжується; її також можна вимкнути натисканням кнопки.

### Пов'язана інформація

- Показчики повороту (стор. 105)
- Ножне гальмо - стоп-сигнали екстреного гальмування та автоматичне ввімкнення аварійної сигналізації (стор. 324)



### Показчики повороту

Показчики поворотів автомобіля вмикаються за допомогою лівого перемикача на кермовій колонці. Лампи показчиків поворотів блимають три рази або тривало в залежності від того, наскільки сильно був перемішений вгору або вниз перемикач.



Показчики повороту.

### Ввімкнення на короткий час

1) Переключіть перемикач на колонці кермового керування вгору чи вниз і відпустіть його. Лампи показчиків поворотів блимають три рази. Функцію можна ввімкнути/вимкнути в системі меню MY CAR, див. MY CAR (стор. 122).

### Ввімкнення на тривалий час

2) Переключіть перемикач на колонці кермового керування вгору або вниз до кінцевого положення.

Перемикач на колонці кермового керування залишається в цьому положенні і переміщується у вихідне положення вручну, або автоматично, у відповідності з рухом кермового колеса.

### Символи показчиків поворотів

Символи індикаторів поворотів, див. Комбінована панель приладів - значення індикаторів (стор. 74).

### Пов'язана інформація

- Аварійні сигнали (стор. 104)

### Освітлення салону

Освітлення пасажирського салону вмикається/вимикається за допомогою кнопок на панелі керування над передніми сидіннями та заднім сидінням.



Елементи керування в даховій консолі для передніх ламп та загальних ламп освітлення салону.

- 1 Лампа для читання, лівостороння
- 2 Лампа для читання, правостороння
- 3 Освітлення салону

Всі лампи освітлення салону можуть вмикатися та вимикатися автоматично в межах 30 хвилин за наступних умов:

- двигун був вимкнений і електрична система автомобіля знаходиться у положенні ключа 0
- авто було відімкнено, але двигун не був заведений.



## Передні дахові лампи освітлення салону

Передні лампи освітлення салону вмикаються та вимикаються натисканням відповідної кнопки на даховій консолі.

## Задні лампи освітлення салону



Задні лампи освітлення салону.

Лампи вмикаються та вимикаються при натисканні відповідної кнопки.

## Додаткове освітлення

Додаткове освітлення (та освітлення салону) вмикається та вимикається, відповідно, при відчиненні чи зачиненні дверцят.

## Підсвічування відділення для рукавичок

Підсвічування відділення для рукавичок вмикається та вимикається, відповідно, при відчиненні та зачиненні кришки відділення.

## Підсвічування косметичного дзеркала

Підсвічування косметичного дзеркала (стор. 160) вмикається та вимикається, відповідно, при відкритті чи закритті його кришки.

## Освітлення багажника

Підсвічування вантажного відсіку вмикається та вимикається, відповідно, при відчиненні та зачиненні задніх дверей.

## Автоматичне підсвічування

Вимикач освітлення салону має три положення:

- **Off** – правий бік вимикача утоплений, автоматичне освітлення вимкнено.
- **Нейтральне положення** – автоматичне освітлення ввімкнено.
- **On** – лівий бік вимикача утоплений, освітлення салону ввімкнено.

## Нейтральне положення

Коли кнопка знаходиться в нейтральному положенні, освітлення салону вмикається та вимикається автоматично.

Освітлення салону вмикається та залишається ввімкненим протягом 30 секунд, якщо:

- авто відімкнено за допомогою радіопульта ДК чи ключа ДК, див Радіопульт ключа ДК - функції (стор. 173) або

Знімний ключ - відімкнення дверей (стор. 178).

- двигун був вимкнений і електрична система автомобіля знаходиться у положенні ключа **0**.

Освітлення салону вмикається за наступних умов:

- запускається двигун
- авто замикається.

Освітлення салону вмикається на дві хвилини при відчиненні дверцят.

Якщо одна з ламп освітлення вмикається вручну при замкненому авто, лампу буде вимкнено автоматично через дві хвилини.

## Світлодіоди настрою\*

Після вимкнення звичайного освітлення салону, при ввімкненому двигуні засвічується ціла низка світлодіодів, включно з одним світлодіодом у лампі на стелі - для забезпечення слабого освітлення і підвищення настрою під час їзди. Світло також полегшує пошук предметів у відділеннях у темний час доби. Підсвічування гасне через деякий час після звичайного освітлення салону, коли автомобіль замикається. Яскравість можна регулювати коліщатком на елементі керування фарами (стор. 95).





### Затримка вимкнення ближнього світла і додаткового освітлення

Освітлення при наближенні водія до автомобіля складається з габаритних ліхтарів, ламп зовнішніх дзеркал, освітлення номерного знака, освітлення в стелі салону, а також "ввічливого" освітлення.

Деякі зовнішні ліхтарі можуть залишатися ввімкненими на деякий для освітлення дороги, навіть після зачинення автомобіля.

1. Витягніть ключ ДК із замка запалення.
2. Переключіть лівий перемикач на колонці кермового керування в кінцеве положення до кермового колеса і відпустіть його. Функцію можна вмикати таким саме чином, що й миготіння дальнім світлом; див. Дальнє/ближнє світло (стор. 98).
3. Вийдіть з авто й зачиніть дверцята.

При активації цієї функції вмикається ближнє світло, габаритні ліхтарі, ліхтарі у зовнішніх дзеркалах, підсвічування державного номера, лампи освітлення салону та додаткового освітлення.

Затримка вимкнення додаткового освітлення встановлюється в системі меню MY CAR, див. MY CAR (стор. 122).

### Пов'язана інформація

- Дистанційне вмикання освітлення (стор. 107)

### Дистанційне вмикання освітлення

Освітлення, що вмикається при наближенні водія до автомобіля складається з габаритних ліхтарів, ламп зовнішніх дзеркал, освітлення номерного знака, освітлення в стелі салону, а також "ввічливого" освітлення.

Дистанційне освітлення вмикається ключем ДК, див. Радіопульт ключа ДК - функції (стор. 173) та використовується для ввімкнення освітлення авто з певної відстані.

Коли ця функція активується ключем ДК, вмикаються габаритні ліхтарі, ліхтарі у зовнішніх дзеркалах, підсвічування державного номера, лампи освітлення салону та додаткового освітлення.

Час затримки вимкнення освітлення при наближенні водія до автомобіля встановлюється в системі меню MY CAR, див. MY CAR (стор. 122).

### Пов'язана інформація

- Затримка вимкнення ближнього світла і додаткового освітлення (стор. 107)

### Фари - регулювання конусу світла передніх фар

Якщо автомобіль устаткований активними ксеноновими фарами і має функцію активного дальнього світла, конус світла можна переналаштувати для право- або лівостороннього руху.

### Активні ксенонові фари\*

Для автомобілів з функцією активне дальнє світло\* налаштування конусу світла не потрібне. Конус світла фар створений таким чином, щоб водії зустрічного транспорту не засліплювалися.

Регулювання конусу світла фар необхідне для автомобілів з функцією активного дальнього світла. При зміні конусу світла передніх фар з правосторонньої моделі на лівосторонню, авто має стояти на місці з працюючим двигуном.

Конус світла фар змінюється в системі меню MY CAR, див. MY CAR (стор. 122).

### Галогенові фари

Регулювання конусу світла фар проводить не потрібно. Конус світла фар створений таким чином, щоб водії зустрічного транспорту не засліплювалися.

## Склоочисники та омивачі

Склоочисники та омивачі очищують лобове скло та заднє вікно. Очищення фар здійснюється за допомогою миючого апарата високого диску.

## Склоочисники лобового скла<sup>23</sup>



Склоочисники та омивачі лобового скла.

- 1 Датчик дощу - ввімк./вимк.
- 2 Чутливість/частота перемикання коліщатка

## Склоочисники вимк

Щоб вимкнути склоочисники лобового скла, переключіть перемикач на колонці кермового керування в положення 0.

## Один цикл



Підніміть перемикач на колонці кермового керування та відпустіть його, щоб склоочисники зробили один цикл.

## Періодичне витирання



При обранні переривчастого витирання встановіть частоту циклів за допомогою коліщатка.

## Постійне витирання



Склоочисники працюють на звичайній швидкості.



Склоочисники працюють на високій швидкості.

## ВАЖЛИВО

Перед увімкненням склоочисників у зимовий період переконайтесь, що щітки очисників не примерзли, а також що лобове (і заднє) скло повністю відчищене від снігу та криги.

## ВАЖЛИВО

Перед увімкненням склоочисників у зимовий період переконайтесь, що щітки очисників не примерзли, а також що лобове скло повністю відчищене від снігу та криги.

## ВАЖЛИВО

При чищенні склоочисниками лобового скла використовуйте невелику кількість омивача. Під час роботи склоочисників лобове скло має бути вологим.

## Сервісне положення склоочисників

Для очищення лобового скла/щіток склоочисників та заміни щіток склоочисників, див. Мийка автомобіля (стор. 422) та Щітки склоочисників (стор. 398).

## Датчик дощу\*

Датчик дощу автоматично вмикає склоочисники відповідно до того, яка кількість води знаходиться на лобовому склі. Чутливість датчика дощу можна регулювати за допомогою коліщатка.

Коли датчик дощу ввімкнений, індикатор кнопки світиться, а на комбінованій приладовій панелі відображається символ датчика дощу .

## Увімкнення та налаштування чутливості

При увімкненні датчика дощу двигун авто має працювати, або ключ ДК має знаходитися в положенні I чи II, крім того, перемикач склоочисників на колонці кермового керування має знаходитися в положенні 0 чи в положенні одинарного очищення.

<sup>23</sup> Порядок заміни щіток склоочисників та положення для обслуговування щіток склоочисника, див. Щітки склоочисників (стор. 398). Додавання рідини омивача, див. Рідина омивача - додавання (стор. 400).



Увімкніть датчик дощу натисканням кнопки датчика дощу . Склоочисники виконують один цикл.

Переключіть перемикач на колонці кермового керування вгору, щоб склоочисники виконали ще один цикл.

Повертайте коліщатко вгору для збільшення чутливості і вниз - для зменшення чутливості. (При повертанні коліщатка вгору виконується один додатковий цикл.)

### Розблокувати

Вимикайте датчик дощу, натискаючи кнопку датчика дощу  чи переключачи перемикач на колонці керма вниз, в іншу програму роботи очисників скла.

Датчик дощу вимикається автоматично при витягненні ключа ДК із замка запалення, або через п'ять хвилин після вимкнення двигуна.

### ВАЖЛИВО

Очисники лобового скла можуть увімкнутися та отримати пошкодження під час автоматичної мийки автомобіля. Вимкніть датчик дощу під час руху автомобіля або коли ключ ДК знаходиться в положенні I або II. При цьому зникає символ на комбінованій панелі приладів та згасає світловий індикатор кнопки.

### Омивання передніх фар та вікон



Функція омивання.

### Омивання лобового скла

Переключіть перемикач на колонці рульового керування для увімкнення омивачів лобового скла та фар.

Склоочисники виконають ще декілька додаткових циклів та буде виконане омивання фар після відпущення підкермового перемикача.

### Сопла омивача з підігрівом\*

Сопла омивача автоматично обігріваються в холодну погоду для запобігання замерзанню рідини омивача.

### Омивач фар високого тиску\*

Потужний омивач передніх фар споживає велику кількість рідини омивача. Для економії рідини передні фари омиваються

автоматично кожний п'ятий цикл омивання лобового скла.

### Обмежене омивання

Якщо в бачку омивача залишається близько 1 літра рідини, а на комбінованій панелі приладів з'являється повідомлення про необхідність додати рідини омивача, подача рідини до омивачів фар зупиняється. Це відбувається для пріоритетності очищення лобового скла та забезпечення гарного огляду.

### Очищення та омивання заднього скла



- 1** Склоочисник заднього скла - періодичне витирання
- 2** Склоочисник заднього скла - безперервне витирання

Переключіть перемикач на колонці кермового керування вперед (див. стрілку на

\* Опція/аксесуар, детальніше читайте у розділі "Вступ".



наведеній вище ілюстрації) щоб розпочати омивання та витирання скла.

## ПРИМІТКА

Склоочисник заднього вікна має захист від перегріву. Це означає, що при перегріві його електромотор вимикається. Склоочисник заднього вікна знову відновлює роботу після періоду охолодження (30 секунд чи більше, в залежності від температури електромотора та зовнішньої температури).

## Вімкнення заднього склоочисника

Увімкнення задньої передачі під час роботи передніх склоочисників ініціює періодичне витирання заднього скла<sup>24</sup>. Функція вимикається при вимкненні задньої передачі.

Якщо задній склоочисник вже безперервно працює, жодних змін не відбувається.

## ПРИМІТКА

В автомобілях з датчиками дощу задній склоочисник вмикається під час руху заднім ходом, якщо при цьому активований датчик та йде дощ.

## Пов'язана інформація

- Рідина омивача - додавання (стор. 400)

## Вікна з електропідійомниками

Усіма електропідійомниками вікон можна керувати за допомогою панелі керування для дверцят водія - панелі керування інших дверцят регулюють положення лише відповідного електропідійомника.



Контрольна панель дверцят водія.

- 1 Вимикач електричних замків та замків із захистом від дітей\*, а також вимикач кнопок керування задніх електропідійомників; див. Замки із захистом від дітей - увімкнення за допомогою електропривода\* (стор. 192).
- 2 Кнопки керування задніми вікнами
- 3 Кнопки керування передніми вікнами

## ПОПЕРЕДЖЕННЯ

Пересвідчіться, що діти або інші пасажери не заблоковані під час закриття вікон кнопкою на дверцятах водія.

## ПОПЕРЕДЖЕННЯ

Пересвідчіться, що під час закриття вікон ключем ДК дітей чи інших пасажирів не затисне вікнами.

## ПОПЕРЕДЖЕННЯ

Якщо в автомобілі є діти, не забувайте завжди вимикати джерело живлення електропідійомників вікон, розташував для цього ключ у позиції 0. Виходячи з автомобіля, забирайте ключ ДК з собою. Інформація про положення ключа - див. Положення ключа - функції на різних рівнях (стор. 86).

<sup>24</sup> Цю функцію (періодичне витирання склоочисників під час руху заднім ходом) можна вимкнути. Volvo рекомендує звертатися до авторизованої автомаєстерні Volvo.



## Робота



Керування вікнами з електропідійомниками.

- 1 Керування вікнами з електропідійомниками в автоматичному режимі
- 2 Керування вікнами з електропідійомниками без автоматичного режиму

Усіма електропідійомниками вікон можна керувати за допомогою контрольної панелі для дверцят водія - контрольні панелі інших дверцят регулюють положення лише відповідного електропідійомника. Можна працювати лише з однієї контрольної панеллю одночасно.

Щоб скористатися електропідійомниками, положення ключа має бути не менш ніж I - див. Положення ключа - функції на різних рівнях (стор. 86). Електропідійомниками можна керувати впродовж декількох хвилин після того, як двигун вимкнено та ключ

ДК вийнятий, - але лише до того, як буде відкрито дверцята.

Якщо будь-який предмет перешкоджає руху вікна, закриття вікон припиняється і вікно знову відкривається. Існує можливість примусового зачинення у випадку переривання закриття функцією захисту від затискування, наприклад, при намерзанні криги. Після двох послідовних переривань автоматика захисту від затискування відключається на короткий час, завдяки чому стає можливо виконати закриття шляхом утримання кнопки у верхньому положенні.



### ПРИМІТКА

Єдиний спосіб зменшити пульсуючий шум вітру при відкритих задніх вікнах - злегка відкрити передні вікна.

### Керування вікнами з електропідійомниками в автоматичному режимі

Злегка підніміть чи опустіть кнопку керування. Вікна підніматимуться чи опускатимуться протягом всього часу, коли кнопка утримується в заданому положенні.

### Керування вікнами з електропідійомниками без автоматичного режиму

Підніміть чи опустіть необхідну кнопку керування в кінцеве положення і відпустіть

її. Вікно автоматично від'їжджає в кінцеве положення.

### Управління за допомогою ключа ДК чи кнопки центрального замка

Інструкції з керування вікнами з електроприводом при знаходженні ззовні автомобіля, або ж кнопкою центрального замка всередині авто, див. Радіопульт ключа ДК - функції (стор. 173) або Замикання/відмикання - зсередини (стор. 187).

### Скидання налаштувань

При відключенні акумулятора функцію автоматичного відкриття вікон необхідно обнулити для коректної роботи.

1. Злегка підніміть передню частину кнопки, щоб підняти вікно до кінцевого положення і утримуйте її в цьому положенні протягом однієї секунди.
2. Різько відпустіть кнопку.
3. Знову підніміть передню частину кнопки на одну секунду.



### ПОПЕРЕДЖЕННЯ

Для забезпечення роботи системи захисту від крадіжки необхідно виконати скидання.

## Зовнішні дзеркала

Положення зовнішніх дзеркал регулюється за допомогою джойстика на панелі органів керування в двері водія.



Кнопки керування зовнішніми дзеркалами.

## Регулювання

1. Натисніть кнопку **L** для регулювання зовнішнього дзеркала на лівих дверцятках або кнопку **R** для регулювання зовнішнього дзеркала на правих дверцятках. Засвічується індикатор кнопки.
2. Відрегулюйте положення джойстиком, розташованим по центру.
3. Знову натисніть кнопку **L** або **R**. Індикатор має погаснути.

## ПОПЕРЕДЖЕННЯ

Обидва ширококутових дзеркала забезпечують оптимальний огляд. Може здатися, що предмети знаходяться далі від вас, ніж вони є насправді.

## Збереження налаштувань<sup>25</sup>

Налаштування дзеркала заднього огляду і зовнішніх дзеркал, а також положення сидіння водія можна зберегти для кожного ключа ДК в пам'яті ключа\*, див. Ключ ДК - персоналізація\* (стор. 170).

## Опущення зовнішнього дзеркала при паркуванні<sup>25</sup>

Зовнішнє дзеркало можна повернути вниз, щоб водій міг оглянути узбіччя дороги, наприклад, під час паркування.

- Увімкніть задню передачу та натисніть кнопку **L** чи **R**.

При вимкненні задньої передачі дзеркало автоматично повертається у вихідне положення, приблизно, через 10 секунд, або раніше, при натисненні кнопки, позначеної, відповідно, **L** чи **R**.

## Автоматичне опускання зовнішнього дзеркала при паркуванні<sup>25</sup>

При ввімкненні задньої передачі зовнішнє дзеркало автоматично опускається таким чином, щоб водій міг побачити бровку,

наприклад, під час паркування. При вимкненні задньої передачі дзеркало через короткий час автоматично повертається у вихідне положення.

Функцію можна ввімкнути/вимкнути в системі меню MY CAR, див. MY CAR (стор. 122).

## Автоматичне складання при замиканні<sup>25</sup>

При замиканні/відмиканні автомобіля за допомогою ключа ДК зовнішні дзеркала автоматично складаються/розкладаються.

Функцію можна ввімкнути/вимкнути в системі меню MY CAR, див. MY CAR (стор. 122).

## Приведення у вихідне положення

Дзеркала, положення яких було змінено втручанням зовні, необхідно пересунути в нейтральне положення за допомогою електропривода, щоб функція електричного складання та розкладання працювала коректно:

1. Складіть дзеркала за допомогою кнопок **L** та **R**.
2. Знову розкладіть їх за допомогою кнопок **L** та **R**.
3. При необхідності повторіть описану вище процедуру.

<sup>25</sup> Тільки у поєднанні з електроприводом сидіння з пам'яттю, див. Сидіння, передні - з електроприводом\* (стор. 89).



Дзеркала тепер знову встановлені у нейтральній позиції.

#### Автоматичне затемнення\*

Для встановленні цієї функції для зовнішніх дзеркал необхідно, щоб дзеркало заднього огляду також мало активну функцію автоматичного затемнення, див. Дзеркало заднього огляду - салон (стор. 114).

#### Складані зовнішні дзеркала з електроприводом\*

Дзеркала можна скласти для паркування чи проїзду в вузьких місцях:

1. Натисніть кнопки **L** та **R** одночасно (положення ключа має бути не менш ніж I).
2. Відпустіть їх, приблизно, через 1 секунду. Дзеркала повністю складаються автоматично.

Розкладіть дзеркала, одночасно натиснувши кнопки **L** та **R**. Дзеркала автоматично зупиняються в повністю розкладеному положенні.

#### Дистанційне освітлення

Ліхтарі на зовнішніх дзеркалах засвічуються при виборі функцій освітлення при наближенні водія до автомобіля (стор. 107) або освітлення зони навколо автомобіля (стор. 107).

#### Пов'язана інформація

- Дзеркало заднього огляду - салон (стор. 114)
- Вікна, дзеркала заднього огляду та зовнішні дзеркала - підігрів (стор. 113)

#### Вікна, дзеркала заднього огляду та зовнішні дзеркала - підігрів

Обігрівач скла використовується для швидкого усунення запотівання та заledenіння лобового, заднього скла та зовнішніх дзеркал.

#### Обігрівачі лобового скла\*, заднього скла та зовнішніх дзеркал

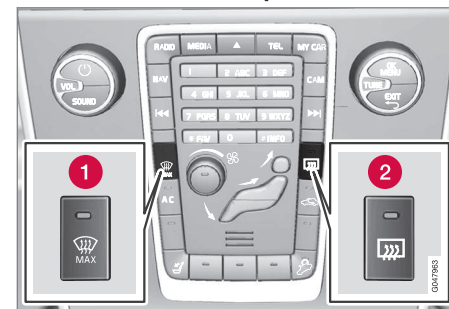

- 1 Обігрів, лобове скло
- 2 Обігрів, заднє скло та зовнішніх дзеркала

Ця функція використовується для видалення криги та запотівання з лобового скла, заднього скла та зовнішніх дзеркал.

При однократному натисканні відповідної кнопки розпочинається підігрів. Увімкнення світлового індикатора кнопки свідчитиме про активацію функції. Вимкніть обігрів одразу ж після очищення від криги/





запотівання, щоб уникнути зайвого навантаження на акумулятор. Проте через деякий час функція вимикається автоматично.

Див. також Видалення запотівання та обledenіння лобового скла (стор. 144).

Обігрів зовнішніх дзеркал та заднього вікна розпочинається автоматично, якщо автомобіль запускається при зовнішній температурі нижче +7°C. Автоматичний обігрів можна активувати в системі меню MY CAR, див. MY CAR (стор. 122).

### Дзеркало заднього огляду - салон

*Внутрішнє дзеркало заднього огляду може бути затемнене за допомогою органу керування в нижній частині дзеркала. Крім цього дзеркало заднього огляду може бути затемнене автоматично.*



#### 1 Керування затемненням

#### Ручне затемнення

Яскраве світло позаду авто може відбитися в дзеркалі заднього огляду і осліпити водія. Користуйтеся функцією затемнення, якщо вас відволікає світло фар автомобілів, що їдуть ззаду вас:

1. Вмикайте функцію затемнення шляхом переведення елемента керування всередину, в напрямку салону авто.
2. Щоб повернути його в нормальне положення, поверніть його в напрямку лобового скла.

### Автоматичне затемнення\*

Яскраве світло позаду авто автоматично затемнюється дзеркалом заднього огляду. Елемент керування для ручного затемнення не встановлюється на дзеркала з автоматичним затемненням.

Дзеркало заднього огляду має два датчики - один спрямований вперед, інший - назад, які працюють одночасно для ідентифікації та затемнення засліплюючого світла. Передній датчик розпізнає денне світло, у той час як задній датчик розпізнає світло фар автомобілів, що рухаються позаду вас.



#### ПРИМІТКА

Якщо датчики заблоковані дозволами на парковку, транспондерами, сонцезахисними козирками, предметами на сидіннях або в багажнику, що світло не потрапляє на датчики, тоді функція затемнення дзеркала заднього огляду та зовнішніх дзеркал обмежена.

Тільки дзеркало заднього огляду з функцією автоматичного затемнення може устатковуватися компасом (стор. 115).

#### Пов'язана інформація

- Зовнішні дзеркала (стор. 112)





### Компас\*

У правому верхньому куті дзеркала заднього огляду розташований дисплей, який показує напрямок за компасом, куди спрямоване авто.

### Робота



Дзеркало заднього огляду з компасом.

Відображається вісім напрямків з англійськими скороченнями: **N** (північ), **NE** (північний схід), **E** (схід), **SE** (південний схід), **S** (південь), **SW** (південний захід), **W** (захід) та **NW** (північний захід).

Компас вмикається автоматично при запуску двигуна автомобіля або перемиканні ключа в положення **II**, див. Положення ключа - функції на різних рівнях (стор. 86). Щоб вимкнути/увімкнути компас - натисніть кнопку в нижній частині дзеркала, використовуючи для цього, наприклад, скріпку для паперів.

### Калібрування

Для правильного відображення напрямку руху компасові може знадобитися калібрування.

Земна куля розділена на 15 магнітних зон. Компас необхідно калібрувати, якщо авто переїжджає через кілька магнітних зон.

Для проведення калібрування виконайте наступні дії:

1. Зупиніть авто на відкритій місцевості без сталевих конструкцій чи високовольтних ЛЕП.
2. Запустіть автомобіль і вимкніть усе електричне обладнання (кондиціонування повітря, склоочисники, тощо), пересвідчіться, що всі дверцята зачинені.

### ПРИМІТКА

Калібрування може завершитися невдало або не розпочатися взагалі, якщо електричне обладнання не буде вимкнено.

3. Натисніть і утримуйте кнопку на нижній частині дзеркала заднього огляду, приблизно, 3 секунди (скористайтеся для цього канцелярською скріпкою чи схожим предметом). При цьому буде показаний номер поточної магнітної зони.

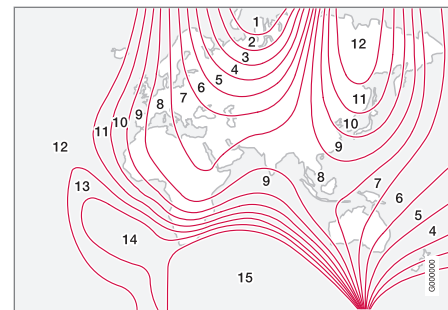

Магнітні зони.

4. Знову натискайте кнопку декілька разів, доки не з'явиться номер необхідної магнітної зони (1–15), див. мапу магнітних зон компаса.
5. Зачекайте, доки на дисплеї не з'явиться символ **C** або ж натисніть і утримуйте кнопку на нижній частині дзеркала заднього огляду протягом прибл. 6 секунд, доки не відобразиться символ **C**.
6. Повільно їдьте по колу, не перевищуючи швидкість 10 км/г (6 миль/г), доки на дисплеї не з'являться покази напрямків світу, що свідчатиме про те, що калібрування завершено. Після цього проїдьте ще 2 кола для точнішого калібрування.

7. **Автомобілі з обігрівом лобового скла\***: Якщо символ **C** відображується на дисплеї, коли вмикається обігрів лобового скла, виконайте калібрування згідно з пунктом 6 вище, коли обігрів лобового скла ввімкнений, див. Видалення запотівання та обледеніння лобового скла (стор. 144).
8. При необхідності повторіть описану вище процедуру.

### Даховий люк\*

Даховий люк можна відкривати і закривати за допомогою елемента керування на даховій панелі.

Внутрішня шторка люка закривається вручну.

Даховий люк має вітровик

Елементи керування даховим люком знаходяться на даховій панелі. Даховий люк можна відчиняти вертикально (задній його край) чи горизонтально. Щоб відчинити даховий люк, ключ має знаходитися в положенні I чи II.

### Горизонтальне відчинення

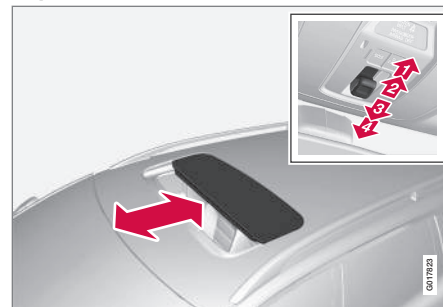

Горизонтальне відчинення, вперед/назад.

- 1 Автоматичне відкриття
- 2 Ручне відкриття
- 3 Ручне закриття
- 4 Автоматичне закриття



### Відкриття

Щоб відкрити люк у даху в комфортне положення<sup>26</sup>, пересуньте елемент керування в положення для автоматичного відкриття та відпустіть його. Щоб повністю відкрити люк у даху, пересуньте елемент керування в положення для автоматичного відкриття знову та відпустіть його.

Щоб відкрити люк вручну, відтягуйте елемент керування назад, до точки опору ручного відкриття. Даховий люк рухається до комфортного положення протягом всього часу, коли кнопка утримується в натиснутому положенні. Щоб повністю відкрити люк у стелі, пересуньте важіль назад знову.

### Закриття

Щоб закрити люк вручну, натисніть на елемент керування вперед, до точки опору ручного закриття. Даховий люк рухається аж до повністю закритого положення протягом всього часу, коли кнопка утримується в натиснутому положенні.

### ПОПЕРЕДЖЕННЯ

Ризик розчавлення під час закриття дахового люка. Функція захисту від затискання дахового люка працює тільки під час автоматичного, а не ручного затискання.

Закрийте люк автоматично, для цього необхідно переключити елемент керування в положення автоматичного закриття і відпустити його.

Електричне живлення дахового люка переривається при обранні положення ключа **0** та витягненні ключа ДК із замка запалення.

### ПОПЕРЕДЖЕННЯ



Якщо в автомобілі є діти:

Завжди вимикайте живлення дахового люка, розташував для цього ключ у позиції **0**, та після цього, виходячи з автомобіля, забирайте ключ ДК з собою. Інформація про положення ключа - див. Положення ключа - функції на різних рівнях (стор. 86).

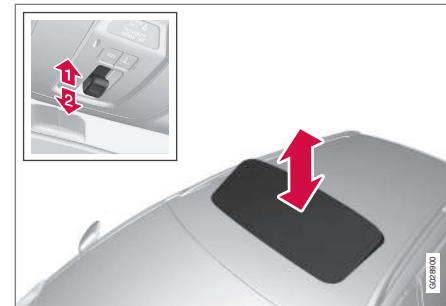
### Вертикальне відкриття



Вертикальне відкриття, задній край люка піднімається.

-  Відкрийте, натиснувши задню частину елемента керування вгору.
-  Закрийте, потягнувши задню частину елемента керування вниз.

<sup>26</sup> Комфортне положення - це відкрите положення люка, в якому шум вітру та резонансний шум знаходиться на комфортно низькому рівні під час водіння.



### Закриття за допомогою ключа ДК чи кнопки центрального замка

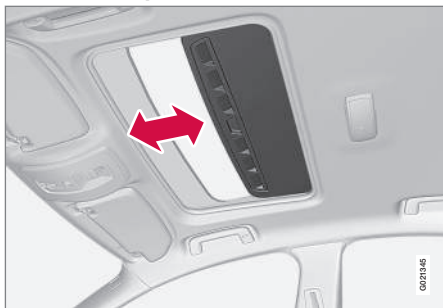

#### ключа ДК

- Натисніть (один раз) і утримуйте кнопку замикання  на ключі ДК, доки люк і всі вікна не закриються, а дверцята і двері багажного відділення не замкнуться.

Щоб перервати зачинення, натисніть кнопку замикання на ключі ДК знову.

#### Кнопка центрального замка

Для закриття люка в даху можна скористатися кнопкою замикання центрального

замка на дверцятах водія або на дверцятах пасажирів\*.

- Натисніть (один раз) і утримуйте кнопку центрального замикання  на ключі ДК, доки люк і всі вікна не зачиняться, а дверцята і двері багажного відділення не замкнуться.

Щоб перервати зачинення, натисніть кнопку центрального замка знову.



### ПОПЕРЕДЖЕННЯ

Якщо люк закривається за допомогою ключа ДК або кнопки центрального замка, переконайтесь, що при цьому нікому не може затиснути руки.

#### Сонцезахисний екран

Даховий люк має зсувний сонцезахисний екран салону, який закривається і відкривається вручну. Сонцезахисний екран відкривається разом з люком автоматично. Візьміться за рукоятку та потягніть її вперед, щоб закрити екран.

#### Захист від затискання

Захист від затискання предметів у люкові активується при автоматичному закритті, коли ходу люка перешкоджає якийсь предмет. В разі виникнення перешкоди, люк зупиниться і автоматично повернеться до попередньої позиції.

#### Вітровий обтічник



Даховий люк має вітровий обтічник, що розкладається вгору, коли даховий люк знаходиться у відкритому положенні.

#### Пов'язана інформація

- Радіопульт ключа ДК - функції (стор. 173)
- Замикання/відмикання - зсередини (стор. 187)



## Меню навігації - комбінована панель приладів

Меню (стор. 119), що відображаються на інформаційному дисплеї комбінованої панелі приладів (стор. 68), управляються за допомогою лівого підкермового перемикача. Положення ключа (стор. 86) визначає, яке меню відображається.

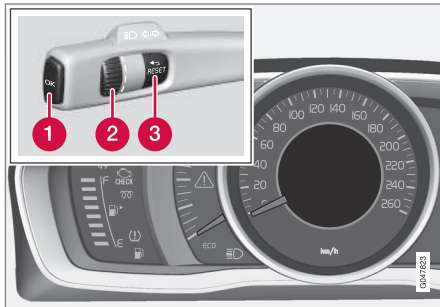

Дисплей (аналогова комбінована панель приладів) і органи керування навігацією в меню.

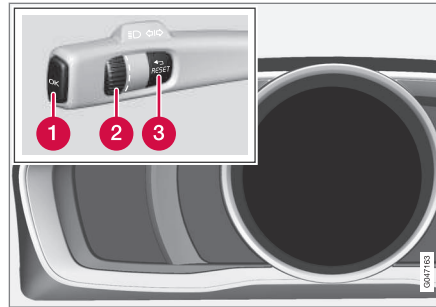

Дисплей (цифрова комбінована панель приладів) і органи керування навігацією в меню.

- 1 **OK** - доступ до списку повідомлень та підтвердження прочитання повідомлення.
- 2 Коліщатко - для прокручування різних опцій меню.
- 3 **RESET** - скидання активної функції. Використовується в певних випадках для обрання/активації функції, див. пояснення для кожної функції.

Якщо з'являється повідомлення (стор. 120), для відображення меню треба підтвердити повідомлення за допомогою кнопки **OK**.

### Пов'язана інформація

- Повідомлення - дії (стор. 122)

## Огляд меню - комбінована панель приладів

положення ключа (стор. 86) визначає, яке меню відображається на інформаційному дисплеї комбінованої панелі приладів.

Деякі з наступних опцій меню вимагають встановлення додаткового обладнання.

### Аналогова комбінована приладова панель

Digital speed

Parking heater\*

Additional heater\*

TC options

Service status

Oil level<sup>27</sup>

Messages (##)<sup>28</sup>

### Цифрова комбінована приладова панель

Settings\*

Themes

Contrast mode/Colour mode

Service status

Messages<sup>28</sup>

<sup>27</sup> Тільки для певних двигунів.

<sup>28</sup> Кількість повідомлень позначається в дужках.



## 03 Прилади та елементи управління



Oil level<sup>27</sup>

Parking heater\*

Trip computer reset

### Пов'язана інформація

- Аналогова комбінована панель приладів - огляд (стор. 68)
- Цифрова комбінована панель приладів - огляд (стор. 69)
- Меню навігації - комбінована панель приладів (стор. 119)

### Сообщения

При засвіченні попереджувального чи інформаційного індикатора, на інформаційному дисплеї з'являється відповідне повідомлення.

Повідомлення	Значення
Остановиться <sup>A</sup>	Зупиніться та заглушіть двигун. Серйозний ризик пошкодження - зверніться до автомайстерні за консультацією <sup>B</sup> .
Заглушить двиг. <sup>A</sup>	Зупиніться та заглушіть двигун. Серйозний ризик пошкодження - зверніться до автомайстерні за консультацією <sup>B</sup> .
Треб.сроч.обслуж <sup>A</sup>	Негайно зверніться до автомайстерні <sup>B</sup> , щоб провести техогляд автомобіля.

Повідомлення	Значення
Необхідне технічне обслуговування <sup>A</sup>	Якнайскоріше зверніться до автомайстерні <sup>B</sup> , щоб провести техогляд автомобіля.
См. Руководство <sup>A</sup>	Прочитайте посібник з експлуатації.
Book time for maintenance	Час запланувати плановий техогляд - зверніться до автомайстерні <sup>B</sup> .

<sup>27</sup> Тільки для певних двигунів.

\* Опція/аксесуар, детальніше читайте у розділі "Вступ".



Повідомлення	Значення
Time for regular maintenance	Час проводити плановий техогляд - зверніться до автомайстерні <sup>B</sup> . Час визначається кілометражем, кількістю місяців з часу останнього технічного обслуговування, часом роботи двигуна та рівнем масла.
Maintenance overdue	При недотриманні сервісних інтервалів, гарантія не відшкодує будь-які пошкоджені деталі - звертайтеся до автомайстерні <sup>B</sup> .
Transmission Oil change needed	Якнайскоріше зверніться до автомайстерні <sup>B</sup> , щоб провести техогляд автомобіля.

Повідомлення	Значення
Transmission Reduced performance	КПП не здатна працювати на повну потужність. Їдьте обережно, доки повідомлення не зникне <sup>C</sup> .  Якщо це повідомлення відображається декілька разів - зверніться до автомайстерні <sup>B</sup> .
Transmission hot Reduce speed	Керуйте авто плавніше, або зупиніть авто безпечним чином. Вимкніть передачу і дайте двигуну попрацювати на холостих обертах, доки повідомлення не зникне <sup>C</sup> .

Повідомлення	Значення
Transmission hot Stop safely Wait for cooling	Критичний збій. Негайно зупиніть автомобіль безпечним чином та зверніться до автомайстерні <sup>B</sup> .
Тимчасово вимк. <sup>A</sup>	Функцію було тимчасово вимкнено і автоматично скинуто налаштування під час водіння чи повторного запуску.
Low battery charge Power save mode	Аудіосистема вимикається для збереження енергії. Зарядіть акумулятор.

<sup>A</sup> Частина повідомлення, показується разом з інформацією про те, де саме виникла проблема.

<sup>B</sup> Рекомендуємо звертатися до авторизованої автомайстерні Volvo.

<sup>C</sup> Детальніше про АКПП, див. АКПП - Geartronic\* (стор. 304).

#### Пов'язана інформація

- Повідомлення - дії (стор. 122)
- Меню навігації - комбінована панель приладів (стор. 119)

### Повідомлення - дії

Використовуйте лівий перемикач на кермовій колонці для підтвердження або переміщення між повідомленнями (стор. 120), що відображаються на інформаційному дисплеї комбінованої панелі приладів.

При засвіченні попереджувального чи інформаційного індикатора, на дисплеї водночас з'являється відповідне повідомлення. Повідомлення про помилку зберігається у списку пам'яті до усунення неполадки.

Натисніть **OK** на лівому перемикачі на кермовій колонці, щоб підтвердити повідомлення. Прокручіть повідомлення за допомогою коліщата (стор. 119).

#### **i** ПРИМІТКА

При появі попереджувального повідомлення під час використання бортового комп'ютера перед відновленням попередніх операцій необхідно прочитати це повідомлення (натисніть **OK**).

### Пов'язана інформація

- Огляд меню - комбінована панель приладів (стор. 119)

### MY CAR

MY CAR є базовим меню, яке дозволяє керування багатьма функціями автомобіля, наприклад, City Safety™, замки і сигналізація, автоматична швидкість вентилятора, налаштування годинника, тощо.

Певні функції є стандартними, інші - опціональними. Наявність тих чи інших функцій також залежить від ринку збуту автомобіля.

### Робота

Навігація по меню здійснюється за допомогою кнопок на центральній консолі або за допомогою правої кнопкової панелі на кермі\*.



Панель керування на центральній консолі і кнопкова панель на кермі. Малюнок схематичний - кількість функцій та розташування кно-





пок можуть відрізнятися залежно від рівня комплектації та ринку.

- 1 **MY CAR** - відкриває систему меню MY CAR.
- 2 **OK/MENU** - натисніть кнопку на центральній консолі або ж коліщатко на кермі, щоб обрати/вибрати помічений пункт меню або зберегти обрану функцію в пам'яті.
- 3 **TUNE** - повертайте регулятор на центральній консолі або коліщатко на кермі, щоб прокручувати меню вгору/вниз.
- 4 **EXIT**

#### функції EXIT

Залежно від функції, на якій знаходиться курсор під час короткого натискання **EXIT**, а також від рівня меню, може відбутися одна з наступних дій:

- відхилення телефонного дзвінка
- переривання поточної функції
- видалення введених символів
- скасування останнього вибору
- перехід на один рівень вище в системі меню.

Довге натискання на **EXIT** повертає до головного екрана MY CAR або, якщо ви вже там знаходились - до найвищого рівня меню (головне меню джерела).

#### Опції меню та шляхи пошуку

Див. додаток Sensus Infotainment, щоб знайти опис опцій меню та шляхи пошуку в MY CAR.

#### Комп'ютер подорожі

*Бортовий комп'ютер автомобіля записує та обчислює під час їзди такі показники, як подолана відстань, витрата пального та середня швидкість.*

Вміст та вигляд бортового комп'ютера відрізняється залежно від типу комбінованої панелі приладів - аналогової чи цифрової:

- Бортовий комп'ютер - аналогова комбінована панель приладів (стор. 125)
- Бортовий комп'ютер - цифрова комбінована панель приладів (стор. 129)



*Інформація з бортового комп'ютера може відображатися на інформаційному дисплеї комбінованої панелі приладів<sup>29</sup>.*

<sup>29</sup> Поява і покази дисплея можуть відрізнятися, залежно від варіанту панелі приладів.



## 03 Прилади та елементи управління



### Лічильник пробігу

Бортовий комп'ютер має два лічильники щоденного пробігу і один одометр - лічильник загального пробігу.

### Середній расход палива

Середнє споживання палива обчислюється з моменту останнього скидання.

#### ПРИМІТКА

При використанні паливного обігрівача\* можливі незначні відхилення від показів.

### Средняя скорость

Середня швидкість обчислюється протягом всієї відстані, яку подолав автомобіль з часу останнього скидання.

### Миттєве споживання

Інформація поточного споживання пального оновлюється постійно - приблизно, один раз в секунду. Коли автомобіль рухається на низькій швидкості, споживання відображається в одиницях часу. На вищій швидкості використовується відстань.

На дисплеї можна обрати різні одиниці виміру (км/милі) - див. розділ "Змінити одиниці виміру" (стор. 123).

### Дальність - відстань до випорожнення бака

На бортовому комп'ютері відображається приблизна відстань, яку можна проїхати з наявним обсягом палива в баку.

Коли з'являється заголовок **Distance to empty** з повідомленням "----", гарантованої відстані не залишається.

- У такому випадку заправте пальне якнайшвидше.

Обчислення базується на середньому споживанні палива за останні 30 км, а також на корисному залишку палива в баку.

#### ПРИМІТКА

Зміна стилю водіння автомобіля може призвести до незначного відхилення показів.

При економному стилі водіння зазвичай можна проїхати довшу відстань. Для більш детальної інформації про методи впливу на споживання пального, див. Філософію захисту довкілля Volvo Car Corporation (стор. 24).

### Цифровий дисплей швидкості

Швидкість відображається у протилежних одиницях виміру<sup>30</sup> (км/г або миль/г) по відношенню до головного приладу. Якщо вона калібрована в милях/г, бортовий

комп'ютер відображає відповідну швидкість у км/г і навпаки.

### Змінити одиницю виміру

Ви можете змінювати одиницю вимірювання (км/милі) дистанції та швидкості в системі меню **MY CAR**, див. MY CAR (стор. 122).

#### ПРИМІТКА

Окрім бортового комп'ютера одиниці вимірювання можна також змінити в навігаційній системі Volvo\*.

### Пов'язана інформація

- Бортовий комп'ютер - аналогова комбінована панель приладів (стор. 125)
- Бортовий комп'ютер - цифрова комбінована панель приладів (стор. 129)
- Бортовий комп'ютер - статистика подорожі\* (стор. 132)

<sup>30</sup> Тільки з комбінованою панеллю приладів "Digital".

\* Опція/аксесуар, детальніше читайте у розділі "Вступ".



## Бортовий комп'ютер - аналогова комбінована панель приладів

Інформація бортового комп'ютера може виводитися на комбіновану панель приладів. Інформацію можна обробляти елементами керування на лівому підкермовому перемикачі, а також за допомогою меню на комбінованій панелі приладів.

Перевірку і налаштування можна виконати безпосередньо після того, як комбінована приладова панель автоматично засвічується після відмикання. Якщо жоден з органів керування комп'ютера не задіяний протягом прибл. 30 секунд після відкриття дверцят водія, індикація приладів згасає, після цього, для керування бортовим комп'ютером, необхідно перевести ключ в положення II або ж запустити двигун.

### ПРИМІТКА

Якщо при використанні комп'ютера подорожі з'являється повідомлення про помилку, перед повторним запуском комп'ютера подорожі спочатку необхідно підтвердити прочитання помилки.

- Підтвердіть, що ви прочитали повідомлення, коротко натиснувши кнопку **OK** на підкермовому перемикачі.

## Елементи управління

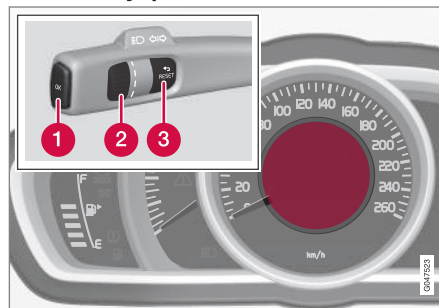

*Інформаційний дисплей та елементи керування.*

- 1 OK** - відкриття меню комбінованої панелі приладів, підтвердження повідомлень або вибору пунктів меню.
- 2 Коліщатко** - прокручування пунктів меню або опцій бортового комп'ютера.
- 3 RESET** - скидання лічильника щоденного пробігу або ж перехід на вищий рівень в структурі меню.

## Опція бортового комп'ютера

Виберіть, який бортовий комп'ютер слід виводити на екран:

1. Щоб забезпечити, що жоден з органів керування не знаходиться посередині циклу - "скиньте" їх спочатку, двічі натискаючи на **RESET**.
2. Повертайте коліщатко, щоб прокручувати елементи меню і зупиніться на необхідному заголовку.

Дисплей бортового комп'ютера на комбінованій панелі приладів можна переключити на іншу опцію в будь-який час під час подорожі. Одна з опцій означає, що не виводиться ніякої інформації з бортового комп'ютера.



Заголовок бортового комп'ютера на комбінованій приладовій панелі	Інформація
Лічильник пробігу T1 and total dist.	<ul style="list-style-type: none"> <li>Довге натискання на <b>RESET</b> скидає лічильник щоденного пробігу T1.</li> </ul>
Лічильник пробігу T2 and total dist.	<ul style="list-style-type: none"> <li>Довге натискання на <b>RESET</b> скидає лічильник щоденного пробігу T2.</li> </ul>
Distance to empty	Детальніше див. у розділі "Дальність подорожі - відстань до випорожнення бака" (стор. 123).
Fuel consumption	Поточне споживання.
Average speed	<ul style="list-style-type: none"> <li>Довге натискання на <b>RESET</b> скидає <b>Average speed</b>.</li> </ul>
Немає інформації з бортового комп'ютера.	При виборі цієї опції відображається порожній дисплей. Це також позначає початок/кінець циклу прокручування.

## Скидання бортового комп'ютера

- Повертайте коліщатко і зупиніться на тому пункті бортового комп'ютера, який необхідно обнулити: **T1 and total dist.**, **T2 and total dist.** або **Average speed**.
- Одне довге натискання на опції **RESET** скидає значення обраного пункту.  
Кожний заголовок необхідно обнулити окремо.

## Функції в меню комбінованої панелі приладів

Меню комбінованої панелі приладів також забезпечує можливість налаштування опцій бортового комп'ютера. Відкрийте меню, щоб перевірити/налаштувати функції з наведеної нижче таблиці.

- Щоб забезпечити, що жоден з органів керування не знаходиться посередині циклу - "скиньте" їх спочатку, двічі натискаючи на **RESET**.

- Натисніть **OK**.
- Прокрутіть функції коліщатком і оберіть/підтвердіть вибір за допомогою **OK**.
- Завершіть перевірку/налаштування подвійним натисканням на **RESET**.



Функції	Інформація
<b>Digital speed</b> <ul style="list-style-type: none"> <li>• км/г</li> <li>• миль/г</li> <li>• не відображати</li> </ul>	Відображає швидкість авто в цифровому вигляді в центрі комбінованої приладової панелі.
<b>Parking heater*</b> <ul style="list-style-type: none"> <li>• ПРЯМИЙ ЗАПУСК</li> <li>• Таймер 1 - веде до меню вибору часу.</li> <li>• Таймер 2 - веде до меню вибору часу.</li> </ul>	Інформацію про програмування таймеру див. тут Обігрівач блока циліндрів двигуна та салону автомобіля* - таймер (стор. 150).
<b>Additional heater*</b> <ul style="list-style-type: none"> <li>• Auto On</li> <li>• Off</li> </ul>	Для більш детальної інформації, див. Додатковий обігрівач* (стор. 154).
<b>TC options</b> <ul style="list-style-type: none"> <li>• Відстань до випорожнення бака</li> <li>• Споживання палива</li> <li>• Средняя скорость</li> <li>• Лічильник пробігу T1 and total dist.</li> <li>• Лічильник пробігу T2 and total dist.</li> </ul>	Тут можна ввімкнути опції, які ви хочете мати змогу обирати в бортовому комп'ютері. Символи вже обраних пунктів мають білий колір та "галочку". Інші пункти сірого кольору і без "галочки".
<b>Service status</b>	Відображає кількість місяців та відстань до наступного технічного обслуговування.



## 03 Прилади та елементи управління



Функції	Інформація
Oil level <sup>A</sup>	Для більш детальної інформації, див. Моторне мастило - перевірка та долив (стор. 383).
Messages (##)	Для більш детальної інформації, див. Повідомлення - дії (стор. 122).

A Тільки для певних двигунів.

### Пов'язана інформація

- Комп'ютер подорожі (стор. 123)
- Бортовий комп'ютер - статистика подорожі\* (стор. 132)



## Бортовий комп'ютер - цифрова комбінована панель приладів

Інформація бортового комп'ютера може виводитися на комбіновану панель приладів. Інформацію можна обробляти елементами керування на лівому підкермовому перемикачі, а також за допомогою меню на комбінованій панелі приладів.

Перевірку і налаштування можна виконати безпосередньо після того, як комбінована приладова панель автоматично засвічується після відмикання. Якщо жоден з органів керування комп'ютера не задіяний протягом прибл. 30 секунд після відкриття дверцят водія, індикація приладів згасає, після цього, для керування бортовим комп'ютером, необхідно перевести ключ в положення II або ж запустити двигун.

### **i** ПРИМІТКА

Якщо при використанні комп'ютера подорожі з'являється повідомлення про помилку, перед повторним запуском комп'ютера подорожі спочатку необхідно підтвердити прочитання помилки.

- Підтвердіть, що ви прочитали повідомлення, коротко натиснувши кнопку **OK** на підкермовому перемикачі.

## Елементи управління

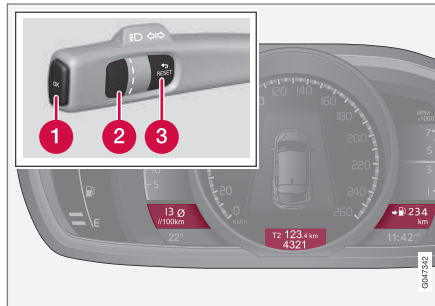

На дисплеї можуть відображатися три опції бортового комп'ютера одночасно - по одному в кожному "віконці".

- 1 OK** - відкриття меню комбінованої панелі приладів, підтвердження повідомлень або вибору пунктів меню.
- 2 Коліщатко** - прокручування пунктів меню або опцій бортового комп'ютера.
- 3 RESET** - скидання лічильника щоденного пробігу або ж перехід на вищий рівень в структурі меню.

## Опція бортового комп'ютера

Виберіть, який бортовий комп'ютер слід виводити на екран:

1. Щоб забезпечити, що жоден з органів керування не знаходиться посередині циклу - "скиньте" їх спочатку, двічі натискаючи на **RESET**.
2. Повертайте коліщатко, щоб прокручувати комбінації заголовків.
3. Зупиніть прокручування на необхідній комбінації для постійного відображення цих даних про подорож на комбінованій панелі приладів.

Дисплей бортового комп'ютера на комбінованій панелі приладів можна переключити на іншу опцію в будь-який час під час подорожі. Одна з опцій означає, що не виводиться ніякої інформації з бортового комп'ютера.



## 03 Прилади та елементи управління



Комбінації заголовків			Інформація
Средний расход топлива	Лічильник щоденного пробігу T1 + дані лічильника	Средняя скорость	<ul style="list-style-type: none"> <li>Довге натискання на <b>RESET</b> скидає лічильник щоденного пробігу T1.</li> </ul>
Миттєве споживання	Лічильник щоденного пробігу T2 + дані лічильника	Відстань до вичерпання бака	<ul style="list-style-type: none"> <li>Довге натискання на <b>RESET</b> скидає лічильник щоденного пробігу T2.</li> </ul>
Миттєве споживання	Дані лічильника	км/г<>миль/г	км/г<>миль/г - див. розділ "Цифровий дисплей швидкості" (стор. 123).
	Немає інформації з бортового комп'ютера.		Ця опція гасить всі три дисплея бортового комп'ютера, а також позначає початок/кінець циклу.

### Скидання бортового комп'ютера

#### Лічильник пробігу

1. Повертайте коліщатко і зупиніть прокручування на комбінації заголовків із тим лічильником щоденного пробігу, який ви хочете скинути.
2. Одне довге натискання на опції **RESET** скидає значення обраного пункту.

#### Середня швидкість та середнє споживання пального

1. Натисніть **OK**, щоб відкрити меню комбінованої панелі приладів.
2. Прокрутіть до опції меню **Trip computer reset** коліщатком і підтвердіть за допомогою **OK**.

3. Виберіть, яке саме значення ви хочете обнулити: середнє споживання, середню швидкість чи обидва значення. Підтвердіть вибір за допомогою **OK**.
4. Завершіть, натискаючи **RESET**.

#### Функції в меню комбінованої панелі приладів

Меню комбінованої панелі приладів також забезпечує можливість налаштування опцій бортового комп'ютера. Відкрийте меню, щоб перевірити/налаштувати функції з наведеної нижче таблиці.

1. Щоб забезпечити, що жоден з органів керування не знаходиться посередині циклу - "скиньте" їх спочатку, двічі натискаючи на **RESET**.
2. Натисніть **OK**.
3. Прокрутіть функції коліщатком і оберіть/підтвердіть вибір за допомогою **OK**.
4. Завершіть перевірку/налаштування подвійним натисканням на **RESET**.





Функції	Інформація
<b>Trip computer reset</b> <ul style="list-style-type: none"> <li>Средний расход топлива</li> <li>Средняя скорость</li> </ul>	Скинути значення середнього споживання пального та середньої швидкості. Зауважте, що ця функція не скидає обидва лічильника щоденного пробігу T1 і T2.
<b>Messages</b>	Для більш детальної інформації, див. Повідомлення - дії (стор. 122).
<b>Themes</b>	Виберіть тему оформлення комбінованої панелі приладів (стор. 68).
<b>Settings*</b>	Оберіть <b>Auto On</b> чи <b>Off</b> . Для більш детальної інформації, див. Додатковий обігрівач* (стор. 154).
<b>Contrast mode/Colour mode</b>	Регулювання яскравості та насиченості кольору комбінованої приладової панелі.
<b>Parking heater*</b> <ul style="list-style-type: none"> <li><b>Direct start</b></li> <li>Символ таймера 1 веде до меню вибору часу.</li> <li>Символ таймера 2 веде до меню вибору часу.</li> </ul>	Інформацію про програмування таймеру див. тут Обігрівач блока циліндрів двигуна та салону автомобіля* - таймер (стор. 150).
<b>Service status</b>	Відображає кількість місяців та відстань до наступного технічного обслуговування.
<b>Oil level<sup>A</sup></b>	Для більш детальної інформації, див. Моторне мастило - перевірка та долив (стор. 383).

<sup>A</sup> Тільки для певних двигунів.

### Пов'язана інформація

- Комп'ютер подорожі (стор. 123)
- Бортовий комп'ютер - статистика подорожі\* (стор. 132)

## Бортовий комп'ютер - статистика подорожі\*

Статистика подорожі з бортового комп'ютера може відображатися на екрані центральної консолі, із наданням графічного огляду споживання пального.

### Функція

- Відкрийте систему меню MY CAR (стор. 122) і виберіть **Trip statistics**, щоб переглянути гістограму.

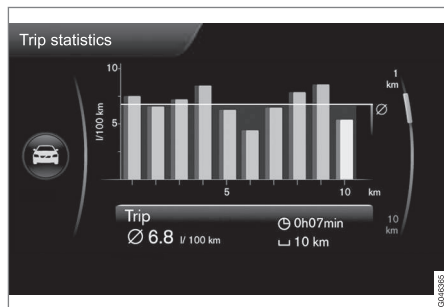

### Статистика подорожі<sup>31</sup>

Кожна риска символізує 1 км або 10 км відстані, залежно від обраної шкали - крайня справа риска показує значення поточного кілометра чи 10 км.

За допомогою регулятора **TUNE** шкалу діаграми можна змінювати з 1 км на 10 км і назад. Курсор у крайньому правому боці

змінює положення вгору та вниз відносно обраної шкали.

### Налаштування

У системі меню **MY CAR - Trip statistics** можна проводити різні налаштування статистики подорожі.

- Reset when vehicle has been off for minimum 4h** - виділіть цю графу, обираючи **ENTER**, і поверніться назад до меню за допомогою **EXIT**. Якщо ця опція обрана, вся статистика видаляється автоматично після завершення поїздки - після того, як автомобіль простояв нерухомо понад 4 години. Під час наступного запуску двигуна статистика подорожі знову розпочнеться з нуля.
- Start new trip - ENTER** використовується для видалення усіх попередньо збережених статистичних даних. Виходьте з меню за допомогою **EXIT**. Якщо новий цикл водіння розпочинається менше ніж через 4 години, поточний період необхідно спершу видалити вручну за допомогою цієї опції.

Див. також інформацію про Eco guide (стор. 72).

### Пов'язана інформація

- Комп'ютер подорожі (стор. 123)

<sup>31</sup> Малюнок схематичний - розташування може відрізнятись, залежно від моделі автомобіля чи після оновлення ПЗ.

# 04

КЛИМАТ-КОНТРОЛЬ





## Загальна інформація про клімат-контроль

Автомобіль устаткований електронною системою клімат-контролю (стор. 140). Система клімат-контролю охолоджує чи обігріває, а також зневоднює повітря салону авто.

### ПРИМІТКА

Систему кондиювання повітря (АС) (стор. 143) можна вимкнути, але для забезпечення максимального комфорту в салоні авто, а також для запобігання запотіванню вікон, кондиціонер завжди має бути увімкненим.

## Пам'ятайте

- Для забезпечення найбільш ефективної роботи кондиціонера, закрийте всі бокові вікна та даховий люк\*.
- Функція загальної вентиляції (стор. 188) одночасно відкриває та закриває всі вікна. Її можна використовувати, наприклад, для швидкої вентиляції автомобіля в спекотну погоду.
- Очистіть повітрязабірник системи кондиювання повітря від криги та снігу (решітка між капотом та лобовим склом).
- В теплу погоду конденсована волога може капати з кондиціонера під авто. Це - нормальний процес.

- Коли двигун потребує повної потужності, наприклад, для швидкого прискорення, кондиювання повітря може тимчасово відключитися. Це може призвести до тимчасового підвищення температури в салоні авто.
- Усуньте запотівання внутрішньої поверхні вікон, скориставшись, головним чином, функцією обігрівача скла (стор. 144). Для зменшення ризику запотівання скла, підтримуйте чистоту скла (мити вікна можна звичайною рідиною для очищення вікон).

### Автомобілі Start/Stop\*

Коли двигун знаходиться в стані автоматичної зупинки (стор. 311), робота деякого обладнання тимчасово обмежується, наприклад, клімат-контроль, швидкість вентилятора (стор. 142).

### Автомобілі ECO\*

При ввімкненні функції ECO (стор. 320), певне обладнання може мати обмежену функціональність, наприклад, кондиціонер (стор. 143).

### ПРИМІТКА

Коли ввімкнено функцію ECO, змінюється декілька параметрів налаштувань системи клімат-контролю, а також обмежуються декілька функцій споживання електроенергії. Певні налаштування можна налаштувати вручну, але повна функціональність відновлюється тільки після вимкнення функції ECO.

## Пов'язана інформація

- Поточна температура (стор. 135)
- Налаштування меню - клімат-контроль (стор. 138)
- Електронний клімат-контроль - ECC (стор. 140)
- Розподіл потоків повітря в пасажирському салоні (стор. 138)
- Якість повітря (стор. 135)



## Поточна температура

Температура в салоні, яку ви обираєте, відповідає вашому досвіду, з урахуванням таких чинників, як зовнішня температура, швидкість повітряного потоку, вологість повітря та сонячне випромінювання в авто та навколо нього.

В систему входить датчик (стор. 135), який визначає, з якого боку сонце світить в салон. Це означає, що температура повітря, що виходить з правого та лівого вентиляційних отворів може відрізнятись, не зважаючи на те, що для обох боків була задана однакова температура.

## Пов'язана інформація

- Загальна інформація про клімат-контроль (стор. 134)
- Контроль температури в пасажирському салоні (стор. 143)

## Датчики - клімат-контроль

Система клімат-контролю має певну кількість датчиків, що допомагають контролювати температуру (стор. 135) в автомобілі.

- Датчик сонця знаходиться на верхній частині передньої панелі.
- Датчик температури салону авто знаходиться під панеллю клімат-контролю.
- Датчик зовнішньої температури розташований на зовнішньому дзеркалі.
- Датчик вологості повітря\* знаходиться поруч з дзеркалом заднього огляду.



### ПРИМІТКА

Не накривайте та не затуляйте датчики одяжею або іншими предметами.

## Пов'язана інформація

- Загальна інформація про клімат-контроль (стор. 134)

## Якість повітря

Пасажирський салон спроектовано для комфорту та приємних подорожей навіть для людей з алергічними реакціями шкіри та для хворих на астму.

- Фільтр салону (стор. 136)
- Матеріали, що використовуються в пасажирському салоні (стор. 137)
- Пакет "чиста зона" (CZIP) (стор. 136)\*
- Система контролю якості повітря в салоні авто (IAQS) (стор. 137)\*

## Пов'язана інформація

- Загальна інформація про клімат-контроль (стор. 134)

\* Опція/аксесуар, детальніше читайте у розділі "Вступ".



### Якість повітря - фільтр пасажирського салону

*Все повітря, що потрапляє до салону автомобіля очищується фільтром.*

Фільтр необхідно регулярно замінювати. Дотримуйтеся рекомендованих інтервалів заміни, вказаних у Програмі сервісного обслуговування Volvo. Якщо авто використовується в дуже забрудненому середовищі, можливо знадобиться замінювати фільтр частіше.

#### ПРИМІТКА

Існує кілька типів фільтрів салону. Переконайтесь, що бів встановлений відповідний фільтр.

### Пов'язана інформація

- Якість повітря (стор. 135)

### Якість повітря - пакет "чиста зона" (CZIP)\*

*Пакет CZIP містить в собі ряд модифікацій, що дозволяє зменшити в пасажирському салоні вміст алергічних та провокуючих астму речовин.*

В комплект входить наступні функції:

- Більш ефективна вентиляція: вентилятор вмикається при відмиканні авто ключем ДК. Вентилятор наповнює салон авто свіжим повітрям. Функція вмикається при необхідності і вимикається автоматично через деякий час чи при відкритті дверцят автомобіля. Проміжок часу, коли вентилятор залишається ввімкненим поступово зменшується у зв'язку із зменшенням потреби у вентиляції на протязі перших 4 років експлуатації авто.
- Система контролю якості повітря в салоні авто IAQS (стор. 137) є повністю автоматичною системою, що очищує повітря в салоні авто від твердих часток, вуглеводнів, оксидів азоту та приземного озону.



#### ПРИМІТКА

Для відповідності стандарту CZIP, фільтр IAQS необхідно замінювати кожні 15000 км або один раз на рік, в залежності від того, що наступить раніше. Проте, до 75000 км протягом 5 років. В автомобілях без системи CZIP, якщо клієнт не бажає дотримуватися стандарту CZIP, фільтр IAQS необхідно замінювати при кожному плановому техогляді.

### Пов'язана інформація

- Загальна інформація про клімат-контроль (стор. 134)
- Якість повітря (стор. 135)



### Якість повітря - IAQS\*

Система контролю якості повітря IAQS відфільтровує гази та тверді частки для зменшення інтенсивності запахів та забруднення повітря в салоні авто.

При забрудненні зовнішнього повітря повітряозабірник закривається і починається рециркуляція повітря в салоні авто.

Цю функцію можна вмикати/вимикати в системі меню MY CAR. Опис системи меню, див. MY CAR (стор. 122).



#### ПРИМІТКА

Для забезпечення найвищої якості повітря в салоні автомобіля датчик якості повітря має бути постійно увімкнений.

При низькій температурі навколишнього середовища функція рециркуляції обмежується для запобігання запотіванню вікон.

У випадку запотівання вікон датчик якості повітря слід відключити і скористатися функцією обігріву лобового скла, бокових вікон, а також заднього вікна.

### Пов'язана інформація

- Загальна інформація про клімат-контроль (стор. 134)
- Якість повітря (стор. 135)

- Якість повітря - пакет "чиста зона" (CZIP)\* (стор. 136)

### Якість повітря - матеріал

Матеріали оздоблення салону розроблялися для зменшення кількості пилу в салоні авто, а також полегшення підтримання чистоти в салоні авто.

Килимові покриття в салоні авто та вантажному відсіку знімаються для полегшення чистки. Використовуйте засоби для чищення, а також засоби для догляду за автомобілем, рекомендовані Volvo для очищення салону (стор. 425).

### Пов'язана інформація

- Якість повітря (стор. 135)



## Налаштування меню - клімат-контроль

Шість функцій кліматичної системи можна увімкнути/вимкнути або змінити налаштування за замовчуванням з центральної консолі.

- Інтенсивність роботи вентилятора під час автоматичного режиму роботи клімат-контролю (стор. 142).
- Таймер рециркуляції (стор. 145).
- Автоматичний запуск підігріву заднього скла (стор. 113).
- Система контролю якості повітря в салоні\* (стор. 137).
- Автоматичне ввімкнення підігріву сидіння водія (стор. 141).
- Автоматичний запуск підігріву керма (стор. 94).

Більш детальна інформація наведена в описі системи меню (стор. 122).

Функції системи клімат-контролю можна скинути в системі меню MY CAR до налаштувань за замовчуванням. Опис системи меню, див. MY CAR (стор. 122).

## Пов'язана інформація

- Загальна інформація про клімат-контроль (стор. 134)

## Розподіл потоків повітря в пасажирському салоні

Вхідне повітря розподіляється між цілою низкою різних вентиляційних отворів в салоні авто.

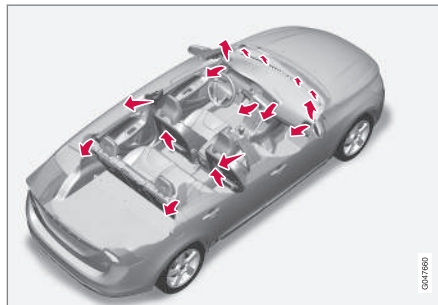

Розподілення повітря відбувається автоматично в режимі **AUTO**.

При необхідності цю функцію можна контролювати вручну; див. таблицю розподілу повітря (стор. 146).

## Вентиляційні отвори на передній панелі автомобіля

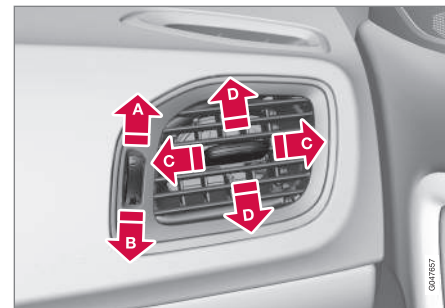

- A** Відкриті
- B** Закриті
- C** Бічний потік повітря
- D** Вертикальний потік повітря

Спрямуйте зовнішні вентиляційні отвори на бокові вікна, щоб усунути запотівання.





### Вентиляційні отвори в дверних стійках

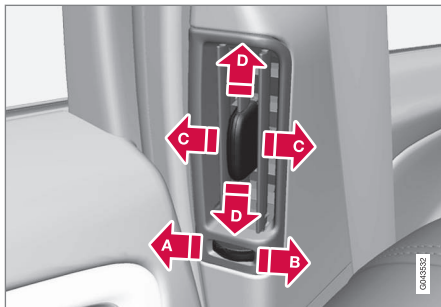

- A** Закриті
- B** Відкриті
- C** Бічний потік повітря
- D** Вертикальний потік повітря

Щоб позбавитися запотівання вікон в холодну погоду, спрямуйте вентиляційні отвори на вікна.

Щоб підтримати комфортний мікроклімат на задньому сидінні автомобіля у жарку погоду, спрямуйте вентиляційні отвори в салон авто.

#### **i** ПРИМІТКА

Пам'ятайте, маленькі діти можуть бути чутливими до потоків повітря та протягів.

### Розподіл потоків повітря

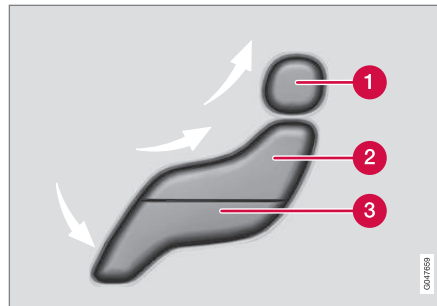

- 1** Розподіл повітря - обігрів лобового скла
- 2** Розподіл повітря - панель управління повітряною вентиляцією
- 3** Розподіл повітря - вентиляція підлоги

На малюнку зображені три кнопки. При натисканні кнопок на дисплеї засвічується відповідний символ (див. наведений нижче малюнок), а стрілка попереду кожної з частин символу відображає обраний варіант розподілу повітря. Більш детальна інформація, див. Таблиця розподілу повітря (стор. 146).

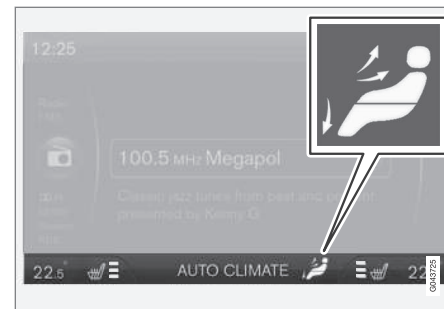

Обраний варіант розподілу повітря відображається на телевізійному екрані центральної консолі.

#### Пов'язана інформація

- Загальна інформація про клімат-контроль (стор. 134)
- Автоматичне регулювання (стор. 142)
- Розподіл повітря - рециркуляція (стор. 145)



## 04 Клімат-контроль

### Електронний клімат-контроль - ECC

ECC (електронний клімат-контроль) підтримує температуру, обрану в салоні авто і

забезпечує індивідуальне регулювання температури з боку водія і з боку пасажирів.

Автоматична функція використовується для автоматичної регуляції температури, кондиціонування, швидкості вентилятора, рециркуляції та розподілу повітря.

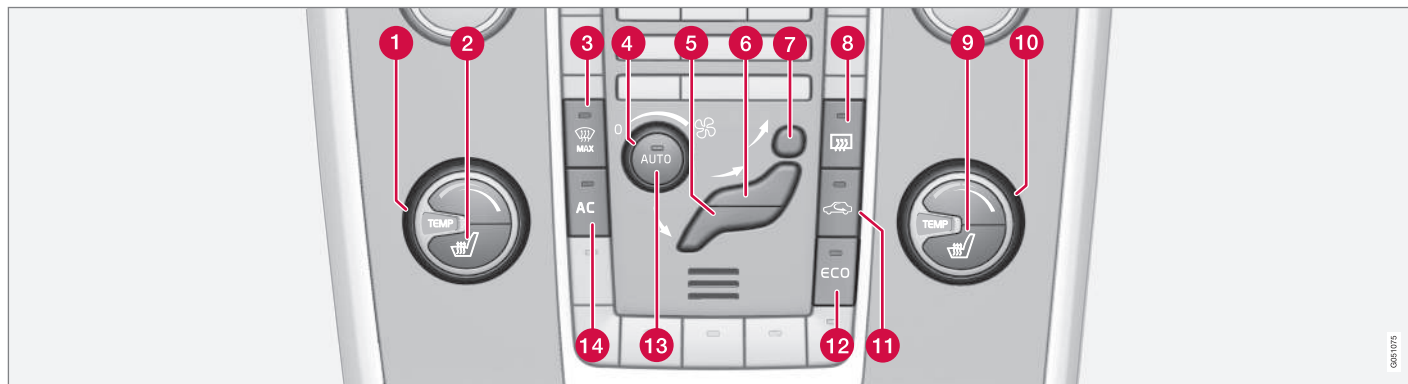

**1** Регулятор температури (стор. 143), лівий бік

**2** Електричний обігрів переднього сидіння (стор. 141), лівий бік

**3** Лобове скло з обігрівом\* та макс. швидким розмерзанням (стор. 144)

**4** Вентилятор (стор. 142)

**5** Розподіл повітря (стор. 138) - вентиляція підлоги

**6** Розподіл повітря - панель управління повітряною вентиляцією

**7** Розподіл повітря - обігрів лобового скла

**8** Обігрівачі заднього скла та зовнішніх дзеркал (стор. 113)

**9** Електричний обігрів переднього сидіння (стор. 141), правий бік

**10** Регулятор температури (стор. 143), правий бік

**11** Рециркуляція (стор. 145)

**12** ECO\* (стор. 320)

**13** **AUTO** - Автоматичний клімат-контроль (стор. 142)

**14** **AC** - Кондиціонування повітря увімк/вимк (стор. 143)

#### Пов'язана інформація

- Загальна інформація про клімат-контроль (стор. 134)



### Передні сидіння з підігрівом\*

Система обігріву передніх сидінь має три позиції, що дозволяють підвищити рівень комфорту водія та пасажирів в холодну погоду.

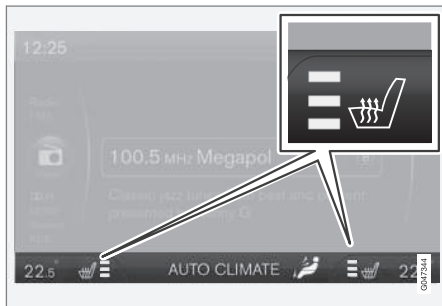

Задана температура показана на телевізійному екрані центральної консолі.



Натискайте кнопку відповідну кількість разів, щоб увімкнути функцію:

- Найвищий рівень обігріву - три помаранчевих зони засвічуються на екрані центральної консолі (див. мал. вище).
- Нижчий рівень обігріву - дві помаранчевих зони засвічуються на екрані.

- Найнижчий рівень обігріву - одна помаранчева зона засвічується на екрані.
- Вимкнути обігрів - усі зони гаснуть.

### ПОПЕРЕДЖЕННЯ

Сидіннями з підігрівом не рекомендується користуватися тим, кому важко сприймати підвищення температури через недостатню чутливість або тим, хто має інші складнощі з керуванням роботою таких сидінь. Інакше це може призвести до опікових ушкоджень.

### Автоматичний запуск підігріву сидіння водія

Коли ввімкнено автоматичний запуск сидіння водія, воно матиме найвищий рівень підігріву під час запуску двигуна.

Автоматичний запуск відбувається, коли автомобіль холодний, температура навколишнього повітря нижче приблизно, +10°C.

Цю функцію можна вмикати/вимикати в системі меню MY CAR. Опис системи меню, див. MY CAR (стор. 122).

### Пов'язана інформація

- Загальна інформація про клімат-контроль (стор. 134)
- Задне сидіння з підігрівом\* (стор. 141)

### Задне сидіння з підігрівом\*

Система обігріву задніх зовнішніх сидінь<sup>1</sup> має три позиції, що дозволяють підвищити рівень комфорту пасажирів в холодну погоду.



Поточний рівень обігріву відображається на індикаторах кнопки.

Натискайте кнопку відповідну кількість разів, щоб увімкнути функцію:

- Найвищий рівень обігріву - засвічуються три індикатори.
- Нижчий рівень обігріву - засвічуються два індикатори.
- Найнижчий рівень обігріву - засвічується один індикатор.
- Вимкнути обігрів - усі індикатори гаснуть.



## **!** ПОПЕРЕДЖЕННЯ

Сидіннями з підігрівом не рекомендується користуватися тим, кому важко сприймати підвищення температури через недостатню чутливість або тим, хто має інші складнощі з керуванням роботою таких сидінь. Інакше це може призвести до опікових ушкоджень.

### Пов'язана інформація

- Загальна інформація про клімат-контроль (стор. 134)
- Передні сидіння з підігрівом\* (стор. 141)

## Вентилятор

*Вентилятор має бути завжди увімкнений для попередження запотівання вікон.*

### **i** ПРИМІТКА

Якщо вентилятор повністю вимкнено, кондиціонування не працює, що може призвести до запотівання вікон.

## Регулятор вентилятора



Регулюйте швидкість обертання вентилятора рукояткою. При обранні режиму **AUTO** швидкість вентилятора регулюватиметься автоматично (стор. 142) - попередньо встановлена швидкість вентилятора скасовується.

### Пов'язана інформація

- Загальна інформація про клімат-контроль (стор. 134)
- Електронний клімат-контроль - ECC (стор. 140)

## Автоматичне регулювання

*Ця функція автоматично регулює температуру (стор. 143), роботу кондиціонера (стор. 143), швидкість вентилятора (стор. 142), рециркуляцію (стор. 145) та розподіл повітря (стор. 138).*



Якщо ви оберете ручне керування однією функцією (або більше), керування іншими функціями продовжуватиме здійснюватися в автоматичному режимі. При активації

режиму **AUTO**, всі ручні налаштування вимикаються. На телевізійному екрані відображається **АВТОКЛІМАТ**.

Швидкість вентилятора в автоматичному режимі можна встановити в системі меню MY CAR. Опис системи меню, див. MY CAR (стор. 122).

### Пов'язана інформація

- Загальна інформація про клімат-контроль (стор. 134)

<sup>1</sup> Задні сидіння з підігрівом не зазначене з опцією інтегрованого двоступеневого дитячого сидіння-підкладки (стор. 53).



## Контроль температури в пасажирському салоні

При запуску автомобіля активується останнє налаштування температури.

### ПРИМІТКА

Не слід встановлювати температуру вищу або нижчу за очікувану для прискорення нагріву або охолодження.

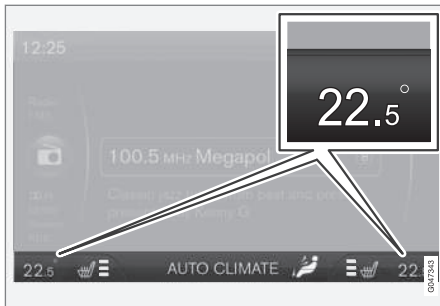

Поточна температура на кожному боці відображається у центрі дисплея консолі.



Температуру можна регулювати регулятором - окремо з боку водія та пасажирів.

## Пов'язана інформація

- Загальна інформація про клімат-контроль (стор. 134)
- Поточна температура (стор. 135)
- Електронний клімат-контроль - ECC (стор. 140)

## Кондиціонування повітря

Система кондиціонування повітря охолоджує та осушує в разі необхідності повітря, що надходить в автомобіль.



Якщо індикатор в кнопці **AC** засвічено, кондиціонування повітря переходить в автоматичний режим.

Якщо індикатор в кнопці **AC** вимкнено, кондиціонування повітря відключено. Керування всіма іншими функціями продовжується в автоматичному режимі. При увімкненні функції обігрівачів скла (стор. 144) на повну потужність, кондиціонування повітря вмикається автоматично для максимального поглинання вологи повітря.



## 04 Клімат-контроль

### Видалення запотівання та обледеніння лобового скла

Лобове скло з підігрівом\* та макс. обігрів використовується для швидкого видалення запотівання та криги з лобового скла та бокових вікон.

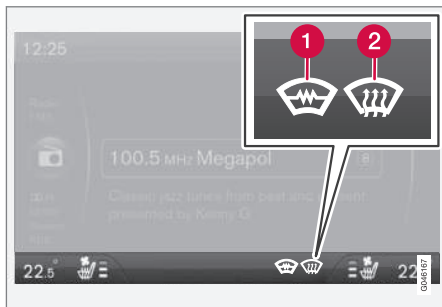

Обране налаштування відображається на екрані центральної консолі.

- 1 Лобове скло з обігрівом\*
- 2 Макс. підігрів



Індикатор в кнопці ввімкнення обігрівача скла засвічується при ввімкненні цієї функції.

Натискайте кнопку відповідну кількість разів, щоб увімкнути функцію.

Для автомобілів без обігріву лобового скла:

- Потік повітря спрямований на вікна - на екрані засвічується символ (2).
- Вимкнути функцію - усі символи гаснуть.

Для автомобілів з обігрівом лобового скла:

- Ввімкнути обігрів лобового скла<sup>2</sup> - символ (1) засвічується на екрані.
- Ввімкнути обігрів лобового скла<sup>2</sup> і потік повітря на вікна - на екрані засвічуються символи (1) та (2).
- Вимкнути функцію - усі символи гаснуть.

#### ПРИМІТКА

Електричний обігрів лобового скла та інфрачервоного віконця (стор. 22) може вплинути на роботу транспондерів та іншого комунікаційного обладнання.

#### ПРИМІТКА

Трикутна ділянка на кожному боці лобового скла не має електричного обігріву, тому там усунення обледеніння може займати більш тривалий час.

#### ПРИМІТКА

Електричний обігрів лобового скла не працює, коли двигун знаходиться в стані автоматичної зупинки (стор. 311).

При ввімкненні функції, для забезпечення максимального поглинання вологи в салоні авто додатково виконуються наступні дії:

- кондиціонер вмикається автоматично
- рециркуляція та система контролю якості повітря автоматично вимикаються.

#### ПРИМІТКА

Коли вентилятор працює на максимальних обертах, рівень шуму збільшується.

При вимкненні обігрівача скла клімат-контроль повертається до попередніх налаштувань.

#### Пов'язана інформація

- Загальна інформація про клімат-контроль (стор. 134)

<sup>2</sup> Якщо в дзеркалі заднього огляду відображається символ **C**, коли ввімкнений обігрів лобового скла, необхідно провести повторне калібрування компаса (стор. 115)\*.



### Розподіл повітря - рециркуляція

Оберіть рециркуляцію, щоб виключити потрапляння поганого повітря, вихлопних газів та ін. в пасажирський салон, тобто доки активована ця функція, зовнішнє повітря не потрапляє в автомобіль.



При ввімкненні рециркуляції повітря в кнопки засвічується помаранчевий індикатор.

### ! ВАЖЛИВО

Якщо повітря в салоні авто рециркулюватиме занадто довго, існує ризик запотівання внутрішніх вікон.

### Таймер

При активації таймера система вийде з налаштованого вручну режиму рециркуляції відповідно до часу, що залежить від зовнішньої температури. Це мінімізує ризик заledenіння, запотівання та поганого повітря.

Цю функцію можна вмикати/вимикати в системі меню MY CAR. Опис системи меню, див. MY CAR (стор. 122).

### i ПРИМІТКА

При обранні максимальної потужності обігріву вікон, рециркуляція повітря завжди вимикається.

### Пов'язана інформація



- Загальна інформація про клімат-контроль (стор. 134)
- Розподіл потоків повітря в пасажирському салоні (стор. 138)
- Розподіл повітря - таблиця (стор. 146)



## 04 Клімат-контроль

### Розподіл повітря - таблиця

Для керування розподілом (стор. 138)  
повітря використовуються три кнопки.

	Розподіл потоків повітря	Використання
	Потік повітря на вікна. Повітря спрямовується через вентиляційні отвори. Повітря не рециркулюється. Кондиціонер повітря завжди ввімкнений.	для швидкого усунення льоду та запотівання.
	Повітря спрямовується на лобове скло, крізь отвори обігрівача скла, а також на бокові вікна. Повітря спрямовується через вентиляційні отвори.	щоб уникнути запотівання та заledenіння в холодну та вологу погоду (для цього швидкість вентилятора має бути достатньою).
	Потік повітря на вікна та через вентиляційні отвори передньої панелі.	для забезпечення комфорту в теплу, суху погоду.
	Потік повітря на голову та груди з вентиляційних отворів передньої панелі.	для забезпечення ефективного охолодження в холодну погоду.





	Розподіл потоків повітря	Використання
	<p>Потік повітря на підлогу та вікна. Повітря спрямовується через вентиляційні отвори на передній панелі.</p>	<p>для забезпечення комфортних умов та ефективного усунення запотівання в холодну або сиру погоду.</p>
	<p>Потік повітря на підлогу та через вентиляційні отвори передньої панелі.</p>	<p>в сонячну погоду при холодній зовнішній температурі.</p>
	<p>Потік повітря на підлогу. Потік повітря спрямовується через вентиляційні отвори передньої панелі та на вікна.</p>	<p>щоб спрямувати потік теплого чи холодного повітря на підлогу.</p>
	<p>Потік повітря на вікна, через вентиляційні отвори передньої панелі та на підлогу.</p>	<p>для забезпечення охолодження ділянки біля підлоги в жарку, суху погоду або ж обігріву верхньої ділянки в холодну погоду.</p>

#### Пов'язана інформація

- Загальна інформація про клімат-контроль (стор. 134)
- Розподіл повітря - рециркуляція (стор. 145)



## Обігрівач блока циліндрів та салону автомобіля\*

Передстартова підготовка готує обігрівач, двигун автомобіля та салон перед початком подорожі таким чином, щоб зменшити зношення та витрачання енергії під час їзди.

Паливний обігрівач можна запускати напряму (стор. 149) чи за допомогою таймера (стор. 150).

Обігрівач блокується, якщо зовнішня температура перевищує 15 °С. При температурі -5°С та нижче максимальний час роботи обігрівача становить 50 хвилин.

### **ПОПЕРЕДЖЕННЯ**

Не використовуйте паливний обігрівач у приміщенні. Це призведе до викидів вихлопних газів.

### **ПРИМІТКА**

Коли працює додатковий паливний обігрівач, з-під правого колеса може йти дим, що є цілком нормальним явищем.

## Заправка палива

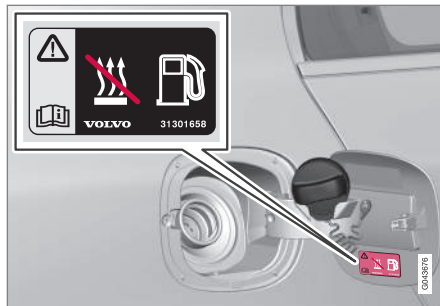

Попереджувальна табличка на кришці заливної горловини паливного бака.

### **ПОПЕРЕДЖЕННЯ**

Розлите паливо може спалахнути. Вимкніть додатковий паливний обігрівач перед початком заправки.

Пересвідчіться, що обігрівач вимкнено по комбінованій приладовій панелі. Коли обігрівач працює на панелі відображається символ обігріву.

## Паркування на схилі

При паркуванні автомобіля на крутому схилі капот автомобіля має бути спрямований вниз для забезпечення подачі пального у паливний обігрівач.

## Акумулятор та паливо

При недостатньому заряді акумулятора або занадто низькому рівні палива паркувальний обігрівач вимикається автоматично, а на інформаційному дисплеї з'являється відповідне повідомлення. Підтвердіть, що ви прочитали повідомлення, натиснувши один раз кнопку індикатора (стор. 119) **ОК**.

### **ВАЖЛИВО**

Неодноразове використання передпускового нагрівача при поїздках на невеликій відстані призводить до розрядження акумулятора та ускладнення запуску двигуна.

Під час роботи передпускового нагрівача автомобіль має рухатись, це забезпечить рівень заряду акумулятора, достатній для поповнення енергії, що затрачується при регулярному використанні нагрівача. Обігрівач використовується не довше 50 хвилин за один раз.

## Пов'язана інформація

- Обігрівач блока циліндрів та салону автомобіля\* - повідомлення (стор. 152)
- Додатковий обігрівач\* (стор. 154)



## Обігрівач блока циліндрів та салону автомобіля\* - прямий запуск

Обігрівач блока циліндрів та салону автомобіля можна ввімкнути напругу.

Негайний запуск можна виконати за допомогою:

- Інформаційного дисплея
- ключа ДК\*
- мобільного телефону\*.

При безпосередньому запуску обігрівача блока циліндрів та салону автомобіля (стор. 148) обігрівач працює протягом 50 хвилин.

Обігрів салону авто почнеться, щойно охолоджувальна рідина двигуна досягне відповідної температури.

### **i** ПРИМІТКА

Запускати двигун та починати рух можна під час роботи передпускового нагрівача.

## Негайний запуск за допомогою інформаційного дисплея

1. Натисніть **OK**, щоб зайти в меню.
2. Прокрутіть коліщатком до **Parking heater** і оберіть цю опцію за допомогою **OK**.

3. Прокрутіть вперед у наступному меню до **Direct start**, щоб увімкнути обігрівач і підтвердіть вибір за допомогою **OK**.
4. Вийдіть з меню за допомогою **RESET**.

## Негайний запуск за допомогою ключа ДК\*

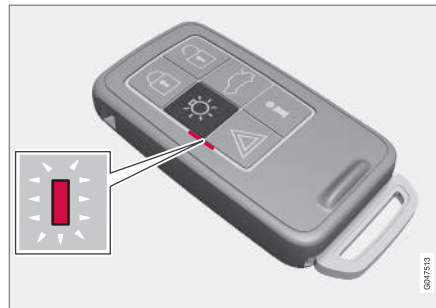

Індикатор на ключі ДК з РСС\*.

Обігрівач блока циліндрів та салону автомобіля можна вмикати за допомогою ключа ДК:

- Утримуйте кнопку освітлення при наближенні водія до автомобіля  протягом 2 секунд.

Світлова аварійна сигналізація подає наступні сигнали:

- 5 коротких спалахів, і один довгий (прибл. 3 секунди) - сигнал прийнято автомобілем, обігрівач увімкнено.
- 5 коротких спалахів - сигнал прийнято автомобілем, але обігрівач не ввімкнено.
- Світлова аварійна сигналізація залишається вимкненою - сигнал не був прийнятий автомобілем.

При натисканні інформаційної кнопки , коли обігрівач увімкнений, індикатор позначить поточний стан, водночас буде також відображено стан замка (стор. 175) автомобіля. Під час перевірки стану індикатор робить пару коротких спалахів, після чого засвічується постійним світлом, якщо працює обігрівач.

Стан також відображується на бортовому комп'ютері під час обігріву.

## Негайний запуск за допомогою мобільного\*

Увімкнення та інформація про обрані налаштування, якими можна керувати з мобіль-



# 04 Клімат-контроль



ного телефону, завжди буде доступним через мобільний додаток Volvo On Call\*.

## Пов'язана інформація

- Обігрівач блока циліндрів двигуна та салону автомобіля\* - таймер (стор. 150)
- Обігрівач блока циліндрів та салону автомобіля\* - негайна зупинка (стор. 150)
- Обігрівач блока циліндрів та салону автомобіля\* - повідомлення (стор. 152)

## Обігрівач блока циліндрів та салону автомобіля\* - негайна зупинка

*Обігрівач блоку циліндрів і салону можна вимкнути безпосередньо на інформаційному дисплеї.*

1. Натисніть **OK**, щоб зайти в меню.
2. Прокрутіть коліщатком до **Parking heater** і оберіть цю опцію за допомогою **OK**.
3. Прокрутіть вперед у наступному меню до **Stop**, щоб вимкнути обігрівач і підтвердіть вибір за допомогою **OK**.
4. Вийдіть з меню за допомогою **RESET**.

## Пов'язана інформація

- Обігрівач блока циліндрів та салону автомобіля\* - прямий запуск (стор. 149)
- Обігрівач блока циліндрів двигуна та салону автомобіля\* - таймер (стор. 150)
- Обігрівач блока циліндрів та салону автомобіля\* - повідомлення (стор. 152)

## Обігрівач блока циліндрів двигуна та салону автомобіля\* - таймер

*Таймер обігрівача блока циліндрів та салону автомобіля (стор. 148) підключений до годинника автомобіля.*

В таймері можна запрограмувати дві різних часових відмітки. В цьому випадку вислів "часова відмітка" використовується для позначення часу, коли авто розігріє й готове для експлуатації. Електронна система автомобіля автоматично обчислює час ввімкнення обігрівача на основі даних про зовнішню температуру.



## ПРИМІТКА

Скидання показників годинника автомобіля призводить також до скидання всіх налаштувань таймера.

## Регулювання<sup>3</sup>

1. Натисніть **OK**, щоб зайти в меню.
2. Скористайтеся коліщатком (стор. 119) для прокручування до одного з таймерів **Parking heater** і оберіть за допомогою **OK**.
3. Оберіть один з двох таймерів за допомогою коліщатка і підтвердіть вибір за допомогою **OK**.

<sup>3</sup> Встановлення таймера можливе тільки при вимкненому двигуні.

\* Опція/аксесуар, детальніше читайте у розділі "Вступ".



4. Коротко натисніть **OK**, щоб перейти до налаштування годин.
5. Введіть бажане значення годин за допомогою коліщатка.
6. Натисніть і відпустіть кнопку **OK**, щоб перейти до введення хвилин.
7. Введіть бажане значення хвилин за допомогою коліщатка.
8. Натисніть **OK**<sup>4</sup> для підтвердження налаштування.
9. Поверніться у дерево меню за допомогою **RESET**.
10. Виберіть другий таймер (продовжується з 2-го кроку) або вийдіть з меню за допомогою **RESET**.

### Запуск

1. Натисніть **OK**, щоб зайти в меню.
2. Прокрутіть коліщатком до **Parking heater** і оберіть цю опцію за допомогою **OK**.
3. Оберіть один з двох таймерів за допомогою коліщатка і запустіть його за допомогою **OK**.
4. Вийдіть з меню за допомогою **RESET**.

### Вимкнення

Ввимкнений таймером обігрівач можна вимкнути вручну ще до настання запрограмованого часу. Виконайте наступні дії:

1. Натисніть **OK**, щоб зайти в меню.
2. Прокрутіть коліщатком до **Parking heater** і оберіть цю опцію за допомогою **OK**.
  - > Якщо таймер налаштовано, але не активовано, поруч із налаштованим часом відображується піктограма годинника.
3. Оберіть один з двох таймерів за допомогою коліщатка і підтвердіть вибір за допомогою **OK**.
4. Вимикайте таймер наступним чином:
  - довге натискання **OK** або
  - коротке натискання **OK** для переходу вперед в меню. Потім оберіть "зупинити таймер" і підтвердіть за допомогою **OK**.
5. Вийдіть з меню за допомогою **RESET**.

Обігрівач, що вмикається таймером, може бути вимкнений безпосередньо (стор. 150).

### Пов'язана інформація

- Обігрівач блока циліндрів та салону автомобіля\* - повідомлення (стор. 152)

<sup>4</sup> Ще одне натискання **OK** запускає таймер.



## 04 Клімат-контроль

### Обігрівач блока циліндрів та салону автомобіля\* - повідомлення

Символи та повідомлення на дисплеї, що стосуються обігрівача блока циліндрів та салону автомобіля (стор. 148), відрізняються в залежності від того, яка комбінована панель приладів (стор. 68) використовується: аналогова чи цифрова.



При ввімкненні паливного обігрівача на інформаційному дисплеї засвічується символ обігріву.

Коли один з таймерів увімкнений, символ увімкненого таймера засвічується на дисплеї в той саме час, коли заданий час відображається поруч із символом.



Символ увімкненого таймера на аналоговій комбінованій приладовій панелі.



Символ увімкненого таймера на цифровій комбінованій приладовій панелі.

В таблиці наведені символи та повідомлення, що з'являються на дисплеї.

Символ	Повідомлення	Значення
		Обігрівач ввімкнено і він працює.
 	Fuel operated heater stopped Battery saving mode	Обігрівач був вимкнений електронною системою автомобіля для забезпечення старту двигуна.

\* Опція/аксесуар, детальніше читайте у розділі "Вступ".



Символ	Повідомлення	Значення
	Fuel operated heater stopped Low fuel level	Запуск обігрівача неможлива у зв'язку з надто низьким рівнем палива. Це необхідно для забезпечення запуску двигуна і, приблизно, 50 км їзди.
	Fuel operated heater Service required	Обігрівач не працює. Зверніться до автомайстерні для проведення ремонтних робіт. Volvo рекомендує звернутися до авторизованої автомайстерні Volvo.

Через деякий час повідомлення зникає з дисплея автоматично, або його можна видалити натисканням на кнопку **OK** на перемикачі поворотів (стор. 119).



### Додатковий обігрівач\*

У холодних кліматичних зонах<sup>5</sup> для забезпечення відповідної робочої температури двигуна та належного обігріву салону може знадобитися додатковий обігрівач.

Додатковий паливний обігрівач (стор. 154) встановлюється на автомобілях з дизельними двигунами.

У прохолодних<sup>5</sup> кліматичних зонах дизельні автомобілі мають додатковий електричний обігрівач (стор. 155), що встановлюється замість додаткового паливного обігрівача.

Автомобілі з певними бензиновими двигунами<sup>6</sup> устатковуються додатковим обігрівачем, інтегрованим в кліматичну систему автомобіля.

### Пов'язана інформація

- Обігрівач блока циліндрів та салону автомобіля\* (стор. 148)

### Додатковий обігрівач, що працює на паливі\*

Автомобіль може бути обладнаний електричним (стор. 155) або паливним додатковим обігрівачем (стор. 154).

При працюючому двигуні обігрівач вмикається автоматично при необхідності додаткового обігріву.

Обігрівач вимикається автоматично при досягненні необхідної температури, або при вимкненні двигуна.



#### ПРИМІТКА

Коли працює додатковий обігрівач, з-під правого колеса може йти дим, що є цілком нормальним явищем.

### Автоматичний режим чи вимкнення

За необхідності автоматичний запуск додаткового обігрівача можна вимкнути.



#### ПРИМІТКА

Volvo рекомендує вимикати додатковий паливний обігрівач на коротких дистанціях.

1. Перед запуском двигуна: Оберіть положення ключа I (стор. 86).
2. Натисніть **OK**, щоб зайти в меню.
3. Прокрутіть коліщатком до **Additional heater**<sup>7</sup> або **Settings**<sup>8</sup> і оберіть за допомогою **OK**.
4. Оберіть одну з двох альтернатив **ON** або **OFF** за допомогою коліщатка і підтвердіть вибір за допомогою **OK**.
5. Вийдіть з меню за допомогою **RESET**.



#### ПРИМІТКА

Опції меню відображаються тільки в положенні ключа I, тому будь-які регулювання слід проводити перед стартом двигуна.

### Обігрівач салону авто\*

Якщо додатковий обігрівач (стор. 148) устаткований таймером в такому разі його можна використовувати в якості обігрівача салону.

<sup>5</sup> Авторизований дилер Volvo має інформацію щодо відповідних географічних зон.

<sup>6</sup> Авторизований дилер Volvo має інформацію щодо відповідних двигунів.

<sup>7</sup> Аналогова комбінована приладова панель.

<sup>8</sup> Цифрова комбінована приладова панель.





### **Додатковий електричний обігрівач\***

Автомобіль може бути обладнаний паливним (стор. 154) або електричним додатковим обігрівачем (стор. 154).

Роботою обігрівача не можна керувати в ручному режимі, він вмикається автоматично, після запуску двигуна, якщо зовнішня температура нижче 14°C. Обігрівач вимикається після досягнення заданої температури салону.

### **Пов'язана інформація**

- Обігрівач блока циліндрів та салону автомобіля\* (стор. 148)

# 05



## НАВАНТАЖЕННЯ ТА ЗБЕРІГАННЯ

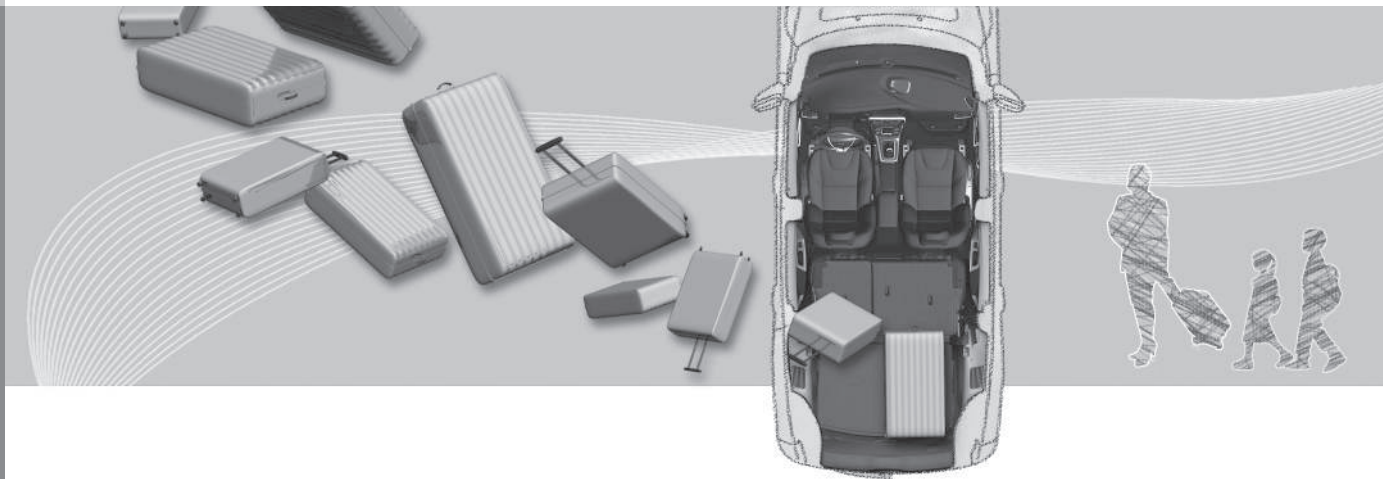



### Місця для зберігання

Огляд місць для зберігання речей в пасажирському салоні.

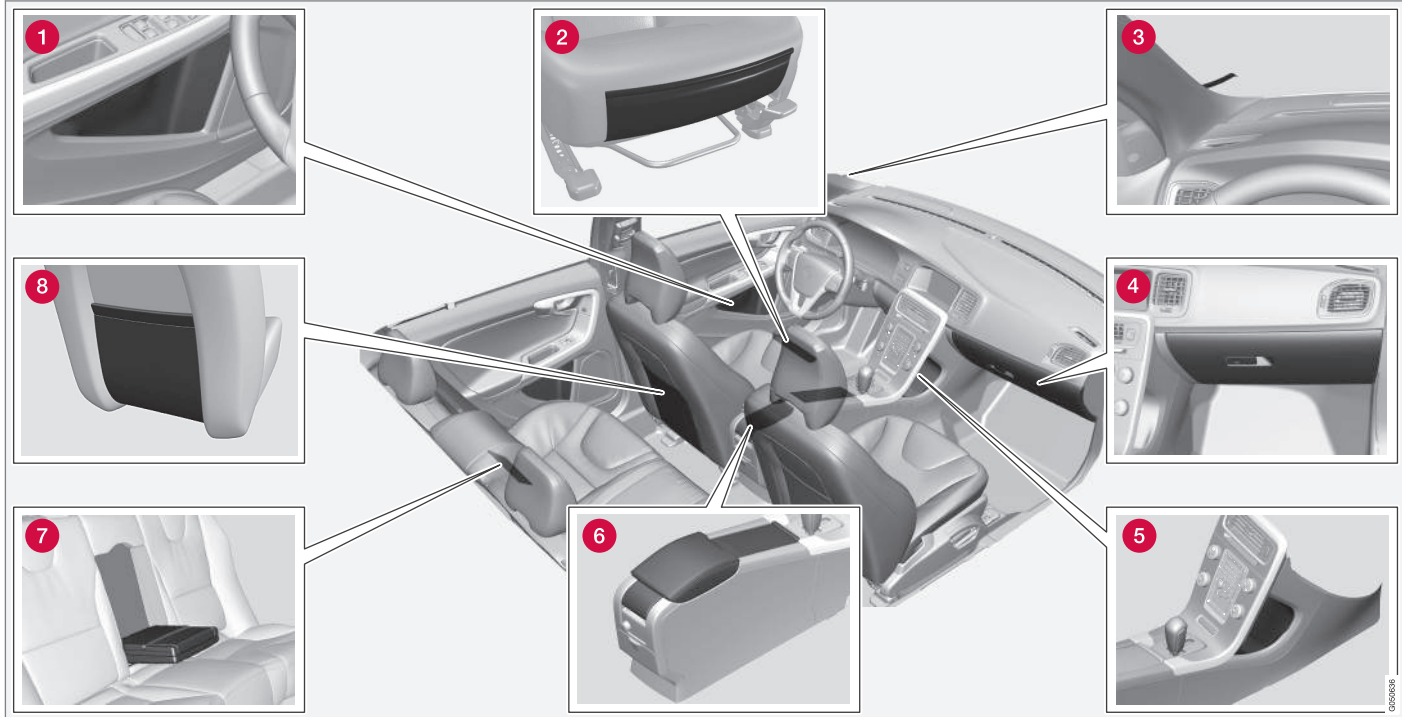



## 05 Навантаження та зберігання



- 1 Відділення для зберігання в панелі дверцят
- 2 Кишеня для зберігання\* на передньому торці подушок передніх сидінь
- 3 Затискач для квитків
- 4 Відділення для рукавичок (стор. 159)
- 5 Відділення для зберігання
- 6 Відділення для зберігання, тримач чашок (стор. 159)
- 7 Тримач чашок\* у підлокітнику заднього сидіння
- 8 Відділення для зберігання речей



### ПОПЕРЕДЖЕННЯ

Тримайте дрібні предмети, такі як мобільні телефони, фотоапарати, пульти ДК для аксесуарів, тощо, у відділенні для рукавичок чи інших відділеннях для зберігання речей. Інакше у випадку екстреного гальмування чи зіткнення вони можуть травмувати людей в автомобілі.



### Консоль між передніми сидіннями

Тунельна консоль розташована між передніми сидіннями.

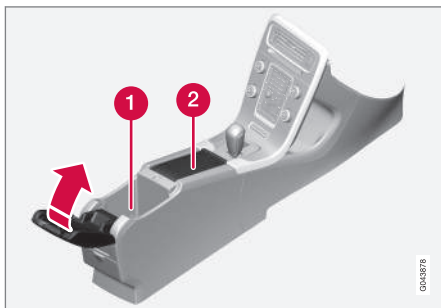

- 1 Відділення для зберігання (наприклад, для CD дисків) та вхід USB\*/AUX під підлокітником.
- 2 Включає підстаканник для водія та пасажирів. Якщо попільниця та запальничка (стор. 159) вказані, в такому випадку у розетці 12 В (стор. 160) переднього сидіння передбачена запальничка та знімна попільниця у підстаканнику.

#### Пов'язана інформація

- Місця для зберігання (стор. 157)
- Відділення для зберігання між передніми сидіннями - запальничка та попільничка\* (стор. 159)

### Відділення для зберігання між передніми сидіннями - запальничка та попільничка\*

Знімна попільничка розташована в підстаканнику під підлокітником. Запальничка знаходиться в розетці 12 В (стор. 160) переднього сидіння.

Попільничку, розташовану у відділенні для зберігання між передніми сидіннями (стор. 159), можна зняти, піднявши її прямо вгору.

Увімкніть запальничку, натиснувши на кнопку. Кнопка вискакує, коли запальничка нагрілася. Витягніть запальничку та запаліть сигарету гарячою спіраллю.

#### Пов'язана інформація

- Місця для зберігання (стор. 157)

### Відділення для рукавичок

Відділення для рукавичок знаходиться з боку пасажирів.



Тут, наприклад, можна зберігати посібник з експлуатації та мапи. Також є тримач для ручок на внутрішній стороні кришки. Відділення для рукавичок можна замикають\* (стор. 189) за допомогою знімного ключа (стор. 178).

#### Пов'язана інформація

- Місця для зберігання (стор. 157)



## Килимки\*

На килимках можуть накопичуватися, наприклад, сміття та слюта. Volvo пропонує спеціально вироблені килимки салону.

### ПОПЕРЕДЖЕННЯ

Використовуйте тільки один килимок для кожного сидіння. Перед початком руху перевіряйте, щоб килимок був міцно закріплений та зафіксований шипами, щоб запобігти блокуванню педаль килимком між педалями або під ними.

## Пов'язана інформація

- Очищення салону (стор. 425)

## Косметичне дзеркало

Косметичне дзеркало розташоване в задній частині сонцезахисного козирка.

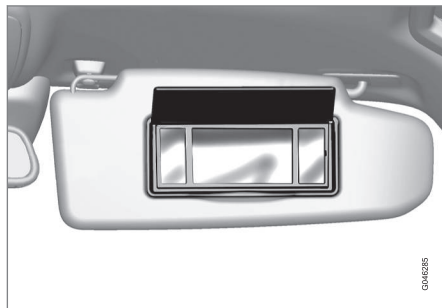

Косметичне дзеркало з освітленням.

Світло вмикається автоматично при піднятті кришки.

## Пов'язана інформація

- Заміна ламп - підсвітка дзеркала в сонцезахисному козирку (стор. 397)

## Тунельна консоль - 12 В розетки

Електророзетки (12 В) розташовані поруч з тримачем чашок<sup>1</sup> та позаду тунельної консолі.

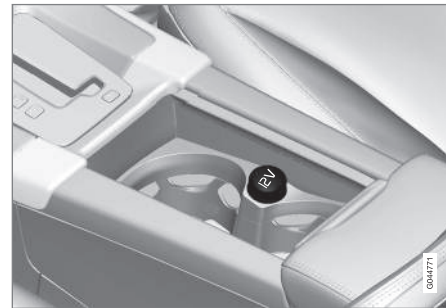

Гніздо 12 В у консолі між передніми сидіннями.



Гніздо 12 В у консолі між задніми сидіннями.

<sup>1</sup> Якщо в технічній документації зазначені попілничка та запальничка, поруч з розеткою 12 В немає підстаканника.

\* Опція/аксесуар, детальніше читайте у розділі "Вступ".



Електричну розетку можна використовувати для підключення різних аксесуарів, що пристосовані для напруги 12 В - наприклад, екрани дисплея, музичні плеєри та мобільні телефони. Для постачання струму із розетки ключ ДК має знаходитися, принаймні, в положенні I (стор. 86).

### ПОПЕРЕДЖЕННЯ

Завжди залишайте кришку розетки на місці, коли розетка не використовується.

### ПРИМІТКА

Опціональне устаткування та аксесуари - наприклад, екрани дисплея, музичні програвачі та мобільні телефони, підключені до однієї з електророзеток в салоні з напругою 12 В, можуть вмикатися системою клімат-контролю, навіть якщо ключ ДК був витягнений або ж при замиканні автомобіля, наприклад, при активації додаткового обігрівача у заданий час.

Через це слід виймати штепселі з електричних розеток для додаткового обладнання чи аксесуарів, коли вони не використовуються, оскільки в такому випадку вони можуть розрядити акумулятор!

### ВАЖЛИВО

Макс. сила струму - 10 А (120 Вт) при використанні лише однієї розетки. При одночасному використанні обох розеток в тунельній консолі макс. сила струму для кожної розетки становить 7,5 А (90 Вт).

Якщо до однієї з розеток приєднаний компресор для аварійного ремонту проколів, використовувати другу розетку не дозволяється.

### ПРИМІТКА

Компресор для аварійного ремонту проколів (стор. 367) перевірений та схвалений компанією Volvo.

### Пов'язана інформація

- Відділення для зберігання між передніми сидіннями - запальничка та попільничка\* (стор. 159)
- Електророзетка 12 В - вантажний відсік\* (стор. 164)

### Вантажопідйомність

*Корисне навантаження залежить від власної маси автомобіля.*

Загальна вага пасажирів та всіх аксесуарів зменшує корисне навантаження автомобіля на відповідне значення.

Для більш детальної інформації про масу, див. Маса (стор. 433).



Двері багажника відкривається кнопкою, розташованою на панелі освітлення, або ж ключем ДК, див. Замикання/відмикання - двері багажника (стор. 189).

### ПОПЕРЕДЖЕННЯ

Динамічні характеристики автомобіля змінюються в залежності від ваги і розміщення вантажу.

### Що треба мати на увазі при завантаженні

- Міцно притисніть вантаж до спинки заднього сидіння.

Зауважте, що предмети не повинні зав'язати роботі системи WHIPS передніх сидінь, якщо будь-яка спинка задніх сидінь складена вперед, див. WHIPS - положення сидіння (стор. 42).

- Розташуйте багаж по центру.
- Важкі предмети слід розміщувати якомога ближче до підлоги. Не кладіть



## 05 Навантаження та зберігання



важкі предмети на складені спинки сидінь.

- Прикривайте гострі кути чимось м'яким для запобігання пошкодженню оббивки.
- Закріпіть весь багаж до петель кріплення багажу ременями чи сітками.



### ПОПЕРЕДЖЕННЯ

Сила удару незакріпленого предмета вагою 20 кг при лобовому зіткненні на швидкості 50 км/г (30 миль/г) сягає 1000 кг.



### ПОПЕРЕДЖЕННЯ

Ефективність захисту, який забезпечує надувна штorka, що розташована в оббивці над дверцятами, може бути зменшена або зведена нанівець високим навантаженням.

- Ніколи не завантажуйте багаж вище рівня спинки.



### ПОПЕРЕДЖЕННЯ

Завжди надійно закріплюйте вантаж. Інакше у випадку екстреного гальмування вантаж може зміститися та призвести до травмування людей в салоні автомобіля.

Закривайте гострі крайки та кути чимось м'яким.

При завантаженні довгомірних предметів заглушіть двигун та увімкніть паркувальне гальмо. В іншому випадку ви можете випадково зачепити вантажем важіль перемикачів передач в положення drive, і авто почне рухатися.

### Пов'язана інформація

- Петлі кріплення багажу (стор. 163)
- Сітка безпеки\* (стор. 165)
- Навантаження - довгий вантаж (стор. 162)
- Навантаження на дах (стор. 163)

### Навантаження - довгий вантаж

Для полегшення завантаження (стор. 161) вантажного відсіку, спинку заднього сидіння автомобіля можна скласти. Спинку сидіння пасажира<sup>2</sup> можна також скласти для розміщення довгомірних предметів\*.

### Як опустити спинку заднього сидіння

Якщо необхідно опустити спинку заднього сидіння, див. Сидіння, задні (стор. 90).

<sup>2</sup> Це стосується сидінь comfort.

\* Опція/аксесуар, детальніше читайте у розділі "Вступ".





### Навантаження на дах

Зовнішні багажники, що можуть бути рекомендовані для кріплення вантажу на даху, розроблені компанією Volvo. Використання таких багажників дозволяє запобігти пошкодженню автомобіля та гарантує максимальну безпеку під час подорожі.

Ретельно виконуйте інструкції з установки, що постачаються разом з зовнішніми багажниками.

- Періодично перевіряйте, чи закріплені багажники та багаж належним чином. Надійно фіксуйте багаж ременями.
- Рівномірно розподіляйте багаж у багажниках. Найважчі предмети кладіть на самий низ.
- При збільшенні габаритів зовнішнього багажу зростає спротив повітря, що збільшує споживання палива.
- Керуйте автомобілем плавно. Уникайте різкого прискорення, гальмування та швидких поворотів.

#### ПОПЕРЕДЖЕННЯ

Багаж, розміщений на даху, змінює центр тяжіння та ходові характеристики автомобіля.

Інформація про максимально допустиме навантаження на дах, в тому числі, відкриті та закриті зовнішні багажники, див. Маса (стор. 433).

### Пов'язана інформація

- Вантажопідйомність (стор. 161)

### Петлі кріплення багажу

Складані петлі кріплення багажу використовуються для кріплення ременями предметів у вантажному відсіку.

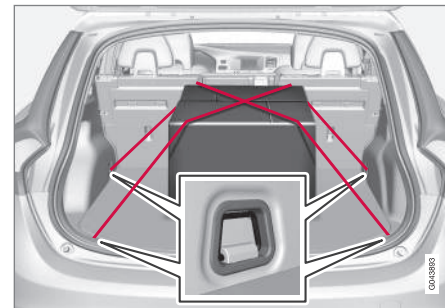

#### ПОПЕРЕДЖЕННЯ

Тверді предмети, предмети з гострими частинами та/або важкі предмети, що мають виступаючі частини, можуть спровокувати травми в разі різкого гальмування.

Обов'язково фіксуйте великі та важкі предмети за допомогою ременів безпеки або ременів кріплення вантажу.

### Пов'язана інформація

- Вантажопідйомність (стор. 161)



## Завантаження - тримач для сумок\*

Фіксатор валіз утримує валізи на місці і запобігає їх перекиданню і висипання їх вмісту по вантажному відсіку.



Фіксатор валіз під складаним люком у підлозі.

1. Складіть фіксатор, який є частиною люку у підлозі.
2. Закріпіть валізу ременем і зафіксуйте ручку для перенесення на гачках.

## Пов'язана інформація

- Вантажопідйомність (стор. 161)

## Електророзетка 12 В - вантажний відсік\*

Електричну розетку можна використовувати для підключення різних аксесуарів, що пристосовані для напруги 12 В - наприклад, екрани дисплея, музичні плеєри та мобільні телефони.



Опустіть кришку для доступу до електричної розетки.

- Розетка також подає електроживлення навіть тоді, коли ключ ДК не вставлений в замок запалення.

## ВАЖЛИВО

Макс. відбір потужності складає 10 А (120 Вт).

## ПРИМІТКА

Пам'ятайте, що використання електро-розетки при вимкненому двигуні загрожує розрядженню акумулятора автомобіля.

## ПРИМІТКА

Компресор для тимчасового аварійного ремонту проколів перевірений та схвалений компанією Volvo. Детальна інформація про використання рекомендованого Volvo компресору для тимчасового аварійного ремонту проколів (ТМК), див. Екстрений ремонт проколу шини (стор. 367).

## Пов'язана інформація

- Тунельна консоль - 12 В розетки (стор. 160)



### Сітка безпеки\*

Захисні ґрати запобігають зривання вантажу в салон авто під час екстреного гальмування.

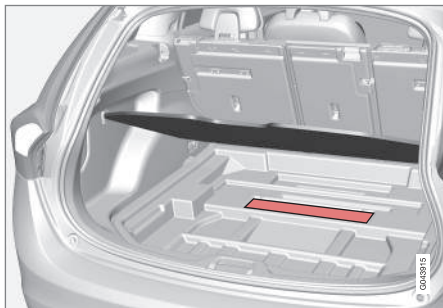

Місце для зберігання, касети сітки безпеки.

Рулонна сітка безпеки у двох касетах зберігається під люком у підлозі вантажного відсіку.

### Закріплення касет сітки

Рулонна сітка безпеки у двох касетах зберігається під люком у підлозі вантажного відсіку.

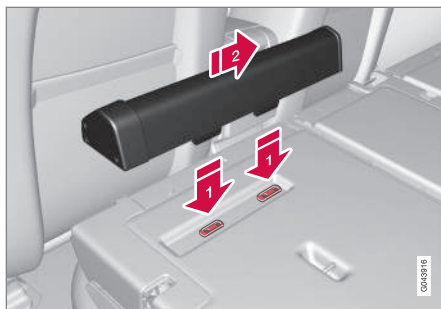

Касета сітки безпеки, що складається з двох частин закріплюється позаду спинки сидінь. Найвужча касета закріплюється з лівого боку (її видно через п'яті двері).

1. Складіть вперед спинку задніх сидінь, див. Сидіння, задні (стор. 90).
  2. Порівняйте закріпні рейки касет з передніми частинами з'єднувальних вушок спинки сидіння **1**.
  3. Вставте касету у з'єднувальні вушка **2**.
  4. Складіть назад і зафіксуйте спинки сидінь.
- Зняття касети відбувається у зворотному порядку.

### Використання захисної сітки

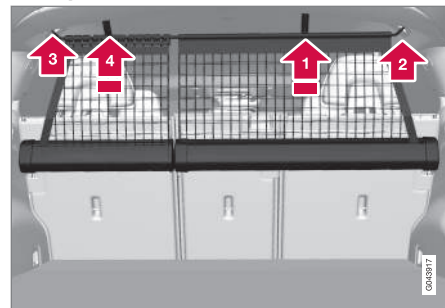

Потягніть сітку з касет вгору. Сітка фіксується самостійно, приблизно, через одну хвилину при піднятих спинках задніх сидінь.

- 1** Потягніть праву секцію сітки вгору за ремінь.
  - 2** Вставте стрижень у кріплення з правої сторони і натисніть вперед - стрижень замикається з характерним клацанням.
  - 3** Витягніть телескопічну секцію стрижня і вставте його в іншу сторону до характерного клацання.
  - 4** Витягніть сітку безпеки з лівої сторони і прикріпіть її до стрижня.
- Згортання відбувається у зворотному порядку.



## 05 Навантаження та зберігання



Сітка також може використовуватися, коли спинки задніх сидінь складуються вперед.

### Зняття касет сітки

1. Згорніть сітки безпеки у касети у відповідності до процедури в розділі під назвою "Використання сітки безпеки", але у зворотному порядку.
2. Складіть всю спинку вперед.
3. Проведіть касети по рейкам кріплення, щоб зняти їх.

Зберігайте касети у відділенні під люком у підлозі вантажного відсіку.

### ПОПЕРЕДЖЕННЯ

Вантаж у вантажному відділенні має бути надійно зафіксований, в тому числі за допомогою правильно встановленої сітки безпеки.

### Пов'язана інформація

- Вантажопідйомність (стор. 161)
- Ґрати безпеки (стор. 166)

### Сітка безпеки\* у поєднанні з багажним покриттям

Захисні ґрати запобігають зривання вантажу в салон авто під час екстреного гальмування.



Ремені для натягування сітки.

Сітку безпеки також можна спорудити з задніх сидінь при використанні покриття багажу.

Виконайте інструкції, наведені в розділі "Використання сітки безпеки" (стор. 165). Ремні для складення позначені стрілками.

### Пов'язана інформація

- Сітка безпеки\* (стор. 165)
- Вантажопідйомність (стор. 161)
- Петлі кріплення багажу (стор. 163)

### Ґрати безпеки

Захисні ґрати запобігають зриванню вантажу чи домашніх тварин в салон авто при екстреному гальмуванні.

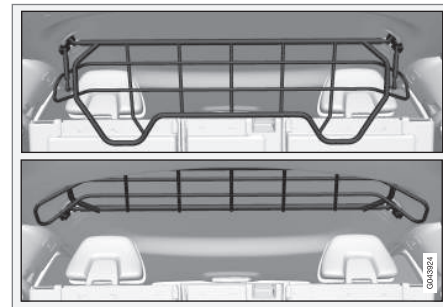

### Складання

Візьміться за дно ґрат безпеки і потягніть назад/угору.

### ВАЖЛИВО

Захисну решітку не можна складати вгору чи вниз, коли встановлене покриття для багажу.

### Монтаж/демонтаж

Ґрати безпеки зазвичай залишаються постійно встановленими в автомобілі, оскільки їх легко скласти догори таким чином, щоб вони не заважали, якщо необхідна більша довжина вантажного відсіку.



Проте, за бажанням, ґрати безпеки можна демонтувати та зняти з автомобіля.

Детальніше про необхідні інструменти, а також інструкції з монтажу/демонтажу, див. малюнки<sup>3</sup>, які надавалися в комплекті під час придбання.

З міркувань безпеки ґрати мають завжди правильно встановлюватися та закріплюватися при повторній установці.

#### Пов'язана інформація

- Сітка безпеки\* (стор. 165)
- Вантажопідйомність (стор. 161)
- Петлі кріплення багажу (стор. 163)

#### Багажна кришка

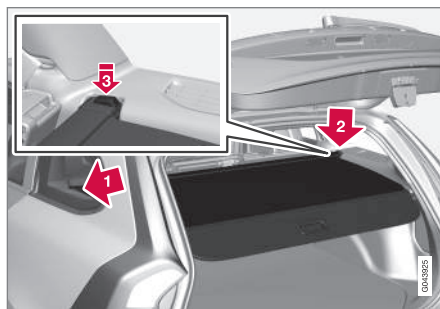

Протягніть покриття для багажу над вантажем і зафіксуйте його в пазах задніх стійок вантажного відсіку.

#### **!** ВАЖЛИВО

Захисну решітку не можна складати вгору чи вниз, коли встановлене покриття для багажу.

#### Закріплення покриття багажу

- 1) Вставте один наконечник кришки в паз на боковій панелі.
- 2) Вставте інший наконечник у відповідний паз.

- 3) Стисніть обидві сторони рейки всередину. Ви почуєте характерне клацання, при цьому червона позначка має зникнути.

> Перевідіться в тому, що обидва наконечника зафіксовані.

#### Зняття покриття багажу

1. Натисніть на кнопку одного наконечника і зніміть його.
2. Обережно поверніть покриття вгору та назовні, при цьому інший наконечник звільниться автоматично.

#### Як опустити задній ущільнювальний диск багажної кришки

Закріплений задній ущільнювальний диск багажної кришки в згорненому положенні горизонтально випинається у вантажний відсік.

- Обережно потягніть ущільнювальний диск назад, від'єднайте його від опорних полиць і опустіть.

#### Пов'язана інформація

- Вантажопідйомність (стор. 161)
- Навантаження - довгий вантаж (стор. 162)

<sup>3</sup> Інструкції з установлення № 30756681.

# 06



## ЗАМКИ ТА СИГНАЛІЗАЦІЯ





## Ключ ДК

Серед іншого, ключ ДК також використовується для замикання/відмикання авто та запуску двигуна.

Є два варіанти ключа ДК - ключ ДК у базовій версії та ключ ДК з РСС (Personal Car Communicator)\*.

Функції	Базові <sup>A</sup>	з РСС <sup>B</sup>
Замикання/відмикання та знімний ключ	x	x
Замикання/відмикання без ключа		x
Безключовий запуск двигуна		x
Інформаційна кнопка та світлові індикатори		x

<sup>A</sup> Ключ з 5 кнопками

<sup>B</sup> Ключ з 6 кнопками

Ключ ДК з РСС має розширену функціональність порівняно з ключем ДК у базовій версії - наприклад, підтримку функції безключового запуску і замикання/відмикання (Keyless Drive (стор. 181)), а також певні унікальні функції (стор. 175).

Усі ключі ДК мають знімний металевий ключ (стор. 177). Видима секція має два варіанти виконання, тож ключі ДК можна розрізнати за цією ознакою.

Можна замовити додаткові ключі ДК, окрім тих варіантів, які не входили в комплект постачання авто. Для одного автомобіля можна запрограмувати і використовувати до шести ключів.

Автомобіль постачається з двома брелоками ДК.



### ПОПЕРЕДЖЕННЯ

Якщо в автомобілі є діти:

Виходячи з автомобіля (якщо ви - водій), не забувайте відключати живлення електричних склопідйомників та серводвигуна люка у даху, для цього необхідно витягнути ключ ДК.

### Пов'язана інформація

- Радіопульт ключа ДК - функції (стор. 173)

## Ключ ДК - втрата

Якщо ви загубили ключ ДК, замовити заміну можна в автосервісі - рекомендується звертатися в авторизовану автосервіс Volvo.

В цьому випадку ключі ДК, що залишилися, треба принести до автосервісу Volvo. Код загубленого ключа треба знищити з системи, щоб запобігти крадіжці.

Кількість ключів, зареєстрованих з авто, можна перевірити в системі меню MY CAR. Опис системи меню, див. MY CAR (стор. 122).

### Пов'язана інформація

- Радіопульт ключа ДК - функції (стор. 173)



### Ключ ДК - персоналізація\*

Пам'ять ключа ДК (стор. 169) дозволяє адаптувати певні налаштування автомобіля до потреб різних користувачів.

Функція пам'яті ключа наявна, наприклад, у поєднанні з електроприводом сидіння водія<sup>1</sup>.

Налаштування зовнішніх дзеркал (стор. 112), сидіння водія, зусилля підсилювача керма (стор. 198), а також теми, контрасту та кольорового режиму (стор. 69) комбінованої панелі приладів можна зберігати в пам'яті, залежно від рівня комплектації автомобіля.

Функцію<sup>1</sup> можна ввімкнути/вимкнути в системі меню MY CAR. Опис системи меню, див. MY CAR (стор. 122).

Коли функція ввімкнена, налаштування автоматично прив'язуються до пам'яті ключа. Це означає, що зміна налаштування автоматично буде збережена за конкретним ключем ДК.

### Збереження налаштувань

Щоб зберегти налаштування та використувати пам'ять ключа в ключі ДК, виконайте наступні дії:

1. Відімкніть автомобіль за допомогою ключа ДК, в пам'яті якого необхідно зберегти відповідні налаштування<sup>2</sup>.
2. Пересвідчіться, що функція пам'яті ключа ввімкнена в системі меню MY CAR.
3. Виконайте необхідні налаштування - наприклад, сидіння та зовнішні дзеркала.
4. Налаштування зберігаються в пам'яті ключа ДК, що наразі використується.

Під час наступного відмикання автомобіля цим самим ключем ДК, позиції, збережені у пам'яті ключа, будуть відновлені автоматично, за умови, що вони були змінені з того часу, коли цей ключ ДК використовувався востаннє.

### Екстрена зупинка

Якщо сидіння розпочне рух випадково, натисніть одну з кнопок налаштування сидіння або кнопку пам'яті для його зупинки.

Відновлення положення сидіння, збереженого в пам'яті ключа, виконується нати-

сканням кнопки відмикання на ключі ДК. Після цього дверцята водія необхідно відкрити.

### ПОПЕРЕДЖЕННЯ

Ризик пошкодження! Не дозволяйте дітям гратися з елементами керування. Переконайтеся, що під час налаштування перед сидінням, за чи під ним немає жодних предметів. Пересвідчіться, що пасажирам на задніх сидіннях не загрожує ризик затиснення.

### Зміна налаштувань

Якщо до автомобіля підходять декілька людей з ключами ДК, в такому разі налаштування сидінь та зовнішніх дзеркал проводяться для особи, чий ключ ДК відмикає дверцята водія.

Якщо людина А з ключем ДК А відчинила дверцята водія, а людина В з ключем ДК В буде керувати авто, налаштування можна змінити наступним способом:

- Стоячи поруч з дверцятами водія або сидячи за кермом, особа В натискає на кнопку відмикання на своєму ключі ДК, див. Радіопульт ключа ДК - функції (стор. 173).
- Виберіть один з трьох можливих слотів пам'яті для налаштування сидіння за допомогою кнопки керування сидінням

<sup>1</sup> Це називається Память ключа в меню MY CAR.

<sup>2</sup> Це налаштування не впливає на налаштування, які були збережені у пам'яті сидіння з електроприводом.





1-3, див. Сидіння, передні - з електроприводом\* (стор. 89).

- Відрегулюйте сидіння та зовнішні дзеркала вручну, див. Сидіння, передні - з електроприводом\* (стор. 89) та Зовнішні дзеркала (стор. 112).

### Повторна активація налаштувань

Коли авто замикається або через 30 хвилин після того, як авто було залишено незамкненим, пам'ять ключа вимикається і встановлюється стандартний профіль водія. Щоб повторно ввімкнути пам'ять ключа для поточного ключа ДК необхідно виконати наступні дії.

### Для автомобілів без безключової системи запуску і замикання

Налаштування, що зберігаються в пам'яті ключа, активуються, якщо авто відмикається натисканням кнопки відмикання на ключі ДК.

### Для автомобілів з безключовою системою запуску і замикання

Пам'ять ключа активується, якщо:

1. Автомобіль відмикається шляхом натискання кнопки відмикання на ключі ДК або ж із використанням системи безключового відмикання.
2. Якщо авто незамкнуте, проводиться сканування ключа під час відкриття дверцял водія. Якщо було знайдено унікальний ключ ДК, збережені нала-

штування будуть активовані. Якщо авто замкнене, див. попередній пункт.

### Пов'язана інформація

- Ключ ДК з РСС\* - унікальні функції (стор. 175)

### Замикання/відмикання - індикатор

*При зачиненні або відімкненні авто за допомогою ключа ДК (стор. 169) індикатори напрямку підтверджують, що зачинення/відімкнення було здійснено правильно.*

- Замикання: один спалах - і зовнішні дзеркала складаються<sup>3</sup>.
- Відмикання - два спалахи, зовнішні дзеркала розкладаються<sup>3</sup>.

Після замикання сигнал подається тільки у разі, якщо всі замки активовані, як тільки двері зачиняються.

### Вибір функції

У системі меню MY CAR можна обрати різні опції світлової індикації замикання/відмикання. Опис системи меню, див. MY CAR (стор. 122).

### Пов'язана інформація

- Безключова система\* (стор. 181)
- Індикатор замка (стор. 172)
- Індикатор сигналізації (стор. 194)

\* Опція/аксесуар, детальніше читайте у розділі "Вступ".



## Індикатор замка

Блимання індикатора на лобовому склі підтверджує, що автомобіль замкнений.

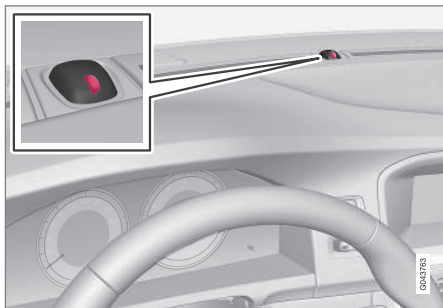

Той самий світлодіод, що й для індикатора сигналізації (стор. 194).

### ПРИМІТКА

Автомобілі без сигналізації також мають цей індикатор.

## Пов'язана інформація

- Замикання/відмикання - індикатор (стор. 171)

## Імобілайзер

Електронний імобілайзер являє собою систему захисту від крадіжки, що запобігає запуску автомобіля сторонніми особами.

Кожний ключ ДК (стор. 169) має унікальний код. Авто можна завести тільки відповідним ключем ДК з відповідним кодом.

Наступні повідомлення про помилки в інформаційному дисплеї комбінованої приладової панелі співвідносяться з електронним імобілайзером:

Повідомлення	Характеристика
Insert car key	Збій при зчитуванні ключа ДК під час запуску. Витягніть ключ з гнізда запалювання, потім знову вставте його і спробуйте завести авто ще раз.
Car key not found	Збій при зчитуванні РСС під час запуску. Спробуйте завести автомобіль ще раз.  Якщо збій повторюється: Втисніть ключ ДК в замок запалювання та спробуйте запустити двигун ще раз.
Immobiliser Try to start again	Збій імобілайзера під час старту. Якщо збій повторюється: Зверніться до автмайстерні - рекомендовано звертатися до авторизованої автмайстерні Volvo.

Для запуску авто, див. Запуск двигуна (стор. 296).

<sup>3</sup> Тільки для автомобілів з електроприводами зовнішніх дзеркал.



### Пов'язана інформація

- Імобілайзер з системою слідкування та дистанційним керуванням\* (стор. 173)

### Імобілайзер з системою слідкування та дистанційним керуванням\*

На авто встановлюється система, що дозволяє відслідковувати<sup>4</sup> та визначати місцезнаходження авто, а також дистанційно активувати імобілайзер для вимкнення двигуна.

Зверніться до найближчого дилера Volvo, щоб отримати детальнішу інформацію та допомогу з активації системи.

### Пов'язана інформація

- Ключ ДК (стор. 169)
- Імобілайзер (стор. 172)

### Радіопульт ключа ДК - функції

Ключ ДК у базовій версії також можна використовувати для замикання та відмикання дверцят.

### Функції



Ключ ДК у базовій версії.

- Замикання
- Відмикання
- Дистанційне вмикання освітлення
- П'яті дверцята
- Функція ввімкнення сигналізації в критичній ситуації

<sup>4</sup> Тільки на певних ринках та у поєднанні з системою Volvo On Call\*.



Ключ з РСС\*(Personal Car Communicator).

Інформація

### Функціональні кнопки

**Замикання** – Замикає бокові дверцятка та задні двері, потім вмикає сигналізацію.

Натисніть і утримуйте, щоб закрити всі вікна і люк\* одночасно. Для більш детальної інформації, див. Загальне відкриття (стор. 188).

### ПОПЕРЕДЖЕННЯ

Якщо люк та вікна закриваються за допомогою ключа ДК, переконайтесь, що при цьому нікому не затиснуло руки.

**Відмикання** – відмикає бокові дверцятка та задні двері, вмикає сигналізацію.

Натисніть і утримуйте, щоб одночасно відкрити всі вікна. Для більш детальної інформації, див. Загальне відкриття (стор. 188).

Налаштування функції можна змінити з відімкнення усіх дверцят одночасно до відімкнення тільки дверцят водія одним натисканням на кнопку , при подальшому натисканні в межах десяти секунд, - відімкнення усіх інших дверцят.

Функцію можна змінити в системі меню MY CAR. Опис системи меню, див. MY CAR (стор. 122).

**Тривалість дистанційного увімкнення освітлення** – використовується для вмикання освітлення авто на відстані. Для більш детальної інформації, див. Дистанційне вмикання освітлення (стор. 107).

**Двері багажника (стор. 189)** – відмикає та вмикає сигналізацію тільки для дверей багажника.

**Функція паніки** – використовується для привернення уваги у випадку екстреної ситуації.

Натисніть та утримуйте кнопку не менше 3 секунд або натисніть її двічі протягом 3 секунд для ввімкнення покажчиків повороту та клаксона автомобіля.

Функцію можна вимкнути тією самою кнопкою не менше ніж через 5 секунд. Інакше

функція вимикається автоматично, приблизно, через 3 хвилини.

### Пов'язана інформація

- Ключ ДК (стор. 169)
- Ключ ДК з РСС\* - унікальні функції (стор. 175)
- Замикання/відмикання - ззовні (стор. 186)



### Ключ ДК - радіус дії

Радіус дії ключа ДК (базова версія) становить близько 20 м від автомобіля.

Якщо автомобіль не підтверджує натискання кнопки, підійдіть ближче та спробуйте ще раз.

#### **i** ПРИМІТКА

Навколишні радіохвилі, будівлі, несприятливі топографічні умови, тощо, можуть перешкоджати роботі ключа ДК. Автомобіль завжди можна замкнути/відімкнути за допомогою знімного ключа (стор. 178).

Якщо вилучити ключ ДК з авто під час роботи двигуна або якщо положення ключа I або II (стор. 86) активне, а дверцята всі зачинені, одночасно з'являється попередження на інформаційному дисплеї та сигнал нагадування.

Повідомлення видаляється і сигнал нагадування припиняється, коли ключ ДК знову повертається в автомобіль після того, як:

- Ключ ДК був вставлений у вимикач запалювання.
- Швидкість перевищує 30 км/г (приблизно, 20 миль/г).
- Була натиснута кнопка **OK**.

### Пов'язана інформація

- Ключ ДК (стор. 169)
- Радіопульт ключа ДК - функції (стор. 173)

### Ключ ДК з РСС\* - унікальні функції

Ключ ДК з РСС (Personal Car Communicator) має розширену функціональність, порівняно з ключем ДК у базовій версії (стор. 169) у вигляді інформаційної кнопки та індикаторів.

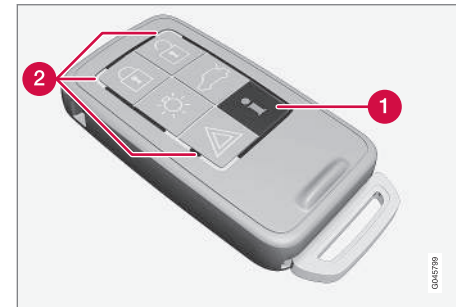

Ключ ДК з РСС.

- 1 Інформаційна кнопка
- 2 Лампочки індикатора

За допомогою інформаційної кнопки можна отримати певну інформацію з авто завдяки лампочкам індикатора.



### Використання інформаційної кнопки

- Натисніть інформаційну кнопку .
  - > Усі індикатори блимають, приблизно, 7 секунд, і світло "бігає" навколо ключа ДК. Це свідчить про сканування інформації автомобіля. Зчитання переривається при натисненні будь-якої кнопки в цей час.

#### ПРИМІТКА

 Якщо при повторних натисканнях на інформаційну кнопку не засвічується жодний індикатор (а також після 7 секунд та після оббігання світлової доріжки навколо РСС), зверніться до автосервісу - рекомендується звертатися до авторизованої автосервісу Volvo.

Лампочки індикатора відображають певну інформацію відповідно кольору:

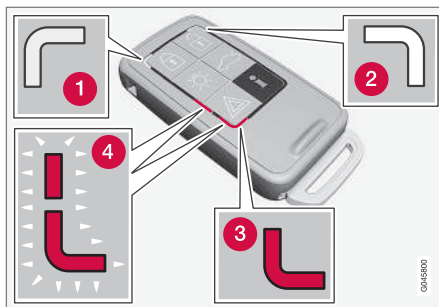

- 1 Зелене подовжене світло - авто зачи-нене.
- 2 Жовте подовжене світло - авто відчи-нене.
- 3 Безперервне червоне світло - сигнали-зація спрацювала після замикання автомобіля.
- 4 Обидва індикатора блимають по черзі червоним світлом - сигналізація спра-цювала менше 5 хвилин тому.

#### Пов'язана інформація

- Ключ з РСС\* - радіус дії (стор. 176)

### Ключ з РСС\* - радіус дії

Радіус дії ключа ДК з РСС (Personal Car Communicator) для замикання і відмикання дверцят і дверей багажного відділення - приблизно, 20 м від автомобіля. Для інших функцій радіус дії становить, приблизно, 100 м.

Якщо автомобіль не підтверджує натис-кання кнопки, підійдіть ближче та спро-буйте ще раз.

#### ПРИМІТКА

Навколишні радіохвилі, будівлі, несприятливі топографічні умови, тощо, можуть перешкодити роботі інформа-ційної кнопки.

### За межами радіусу дії ключа ДК

Якщо ключ ДК знаходиться занадто далеко від авто для зчитування інформації, з'являється позначка, що свідчить про стан, в якому було залишено авто, при цьому світло індикаторів не "бігає" навколо по ключа ДК.

При використанні декількох ключів ДК для авто тільки той ключ, який останнім вико-ристовувався для замикання/відмикання, покаже правильний статус.

**ПРИМІТКА**

 Якщо при використанні інформаційної кнопки в межах дії пульта не засвічується жодний індикатор, це може пояснюватися перешкодами радіохвиль, будівель, топографічними перешкодами, тощо, під час останнього обміну даними між ключем ДК та автомобілем.

**Пов'язана інформація**

- Keyless Drive\* - радіус дії (стор. 182)
- Ключ ДК - радіус дії (стор. 175)

**Знімний ключ**

*Ключ ДК містить знімний металевий ключ, яким можна активувати деякі функції та проводити інші дії.*

Унікальний код знімного ключа надається в авторизованих автосервісах Volvo, тому для замовлення нових знімних ключів рекомендується звертатися саме до них.

**Функції знімного ключа**

Використання знімного ключа ДК:

- ліві дверцята відмикаються вручну, якщо центральний замок не вмикається за допомогою ключа ДК, див. Знімний ключ - відімкнення дверей (стор. 178).
- можна вмикати/вимикати (стор. 192) механічний захист замків від дітей на задніх дверцятах.
- праві передні дверцята та задні дверцята можна замикати вручну (стор. 186), наприклад, у разі відмови електричного живлення.
- можна заблокувати доступ до відділення для рукавичок та вантажного відсіку (приватне замикання (стор. 179)\*).
- подушку безпеки переднього пасажира (PACOS\*) можна ввімкнути/вимкнути (стор. 37).

**Пов'язана інформація**

- Радіопульт ключа ДК - функції (стор. 173)
- Ключ ДК (стор. 169)



### Знімний ключ - від'єднання/ встановлення

Витягнення/встановлення знімного ключа (стор. 177) здійснюється наступним чином:

#### Як витягти знімний ключ



- 1** Відведіть підпружинений фіксатор убік.
- 2** Одночасно потягніть ключ прямо в протилежну сторону.

#### Як повернути знімний ключ на місце

Обережно вставте знімний ключ на місце в ключ ДК (стор. 169).

1. Тримайте ДК отвором догори і вставляйте ключ в цей отвір.
2. Злегка натисніть на ключ. Ви почуєте характерне клацання, коли ключ буде всередині.

### Пов'язана інформація

- Знімний ключ - відімкнення дверей (стор. 178)
- Замки із захистом від дітей - увімкнення вручну (стор. 192)
- Подушка безпеки пасажирів - увімкнення/вимкнення.\* (стор. 37)

### Знімний ключ - відімкнення дверей

Знімний ключ (стор. 177) можна використувати, якщо центральне замикання не можна ввімкнути за допомогою ключа ДК (стор. 169), наприклад, якщо батарея ключа ДК розрядилася.

Якщо центральний замок не можна активувати ключем ДК, наприклад, при розрядженні батарейок, передні ліві дверцята можна відімкнути у такий спосіб:

1. Відімкніть ліві передні дверцята шляхом вставлення знімного ключа в осереддя замка ручки дверцят. Детальніше про це, а також ілюстрації див. на Keyless Drive\* - відмикання знімним ключем (стор. 184).



#### ПРИМІТКА

При відмиканні та відчиненні дверцят за допомогою знімного ключа спрацює сигналізація.

2. Вимкніть сигналізацію шляхом вставлення ДК в замок запалення.

Для автомобілів з безключовою системою запуску і замикання, див. Keyless Drive\* - відмикання знімним ключем (стор. 184).

### Пов'язана інформація

- Ключ ДК (стор. 169)
- Ключ ДК - заміна батарейок (стор. 180)





### Приватне замикання\*

Приватне замикання призначене для ситуацій, коли авто залишається для обслуговування, паркування обслугою готелю чи подібних ситуацій. Відділення для рукавичок замикається, а замок задніх дверей від'єднується від центрального замка - тому задні двері не можна відчинити ані кнопкою центрального замка на передніх дверцятах, ані з ключа ДК (стор. 169).

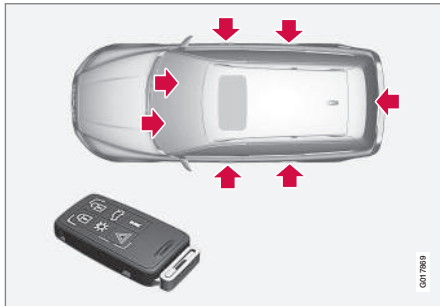

Активні замки для ключа ДК зі знімним ключем.



Активні замки для ключа ДК без знімного ключа та функції приватного замикання **активовані**.

Це означає, що ключ ДК без знімного ключа може використовуватися лише для ввімкнення/вимкнення сигналізації (стор. 193), відімкнення дверцят та запуску автомобіля.

Після цього ключ ДК без знімного ключа можна передавати персоналу автосервісу чи готелю, при цьому знімний ключ залишається у власника автомобіля.

### **i** ПРИМІТКА

Не забувайте витягати покриття багажу (стор. 167) над вантажним відділенням перед закриттям дверей багажного відділення.

### Увімкніть/вимкніть

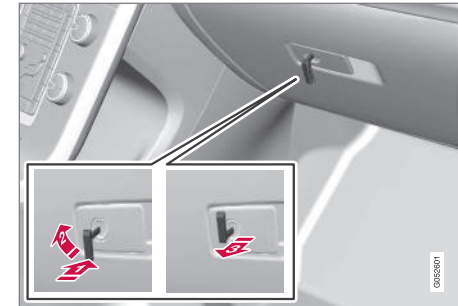

Активування приватного зачинення.

Для активування приватного зачинення:

- 1** Вставте знімний ключ в осердя замка відділення для рукавичок.
- 2** Поверніть ключ на 180 градусів за годинниковою стрілкою.
- 3** Витягніть знімний ключ. На інформаційному дисплеї комбінованої приладової панелі водночас відображається повідомлення.

Після цього відділення для рукавичок замикається, а задні двері більше неможливо відчинити ключем ДК чи кнопкою центрального замка.



## ПРИМІТКА

Не вставляйте знімний ключ у ключ ДК, натомість тримайте його у безпечному місці.

- Вимкнення проводиться у зворотній послідовності.

Інформацію про замикання лише одного відділення для рукавичок, див. Замикання/відмикання - відділення для рукавичок (стор. 189).

## Ключ ДК - заміна батарейок

Батарейка<sup>5</sup> в ключі ДК може потребувати заміни.

Батарейка ключа ДК має бути замінена, якщо:

- інформаційний дисплей на комбінованій приладовій панелі засвічується, і на дисплеї відображається **Car key battery low See manual**

та/або

- замки не реагують повторно на сигнали від ключа ДК на відстані 20 метрів від автомобіля.

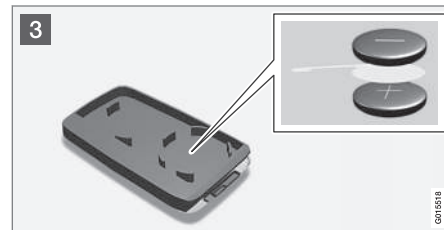
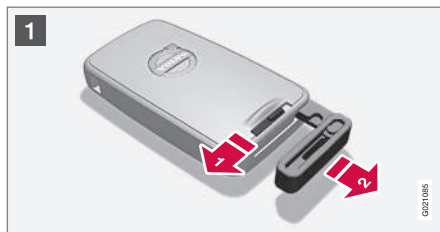

## Відкриття

- Відведіть підпружинений фіксатор убік.
- Одночасно потягніть ключ прямо у протилежну сторону.
- Вставте викрутку для отвору 3 мм у щілину за підпружиненим фіксатором і обережно підважте кришку ключа ДК.

<sup>5</sup> Ключ ДК з РСС має дві батарейки.

**І ПРИМІТКА**

Переверніть ключ ДК догори кнопками, щоб не допустити випадіння батарейок після відкриття пристрою.

**І ВАЖЛИВО**

Намагайтеся не торкатися нових акумуляторів та їх контактів пальцями, оскільки це негативно впливає на їх роботу.

**Заміна батарейок**

- 3** Ретельно вивчіть, як закріплені батарейки під кришкою, та з якого боку повинні бути позначки (+) та (-).

**Ключ ДК (одна батарейка)**

1. Обережно підважте і витягніть батарейку.
2. Вставте нову батарейку, так, щоб позначка (+) була знизу.

**Ключ ДК з РСС\* (дві батарейки)**

1. Обережно підважте і витягніть батарейки.
2. Спочатку встановіть одну нову батарейку, так, щоб позначка (+) була зверху.
3. Покладіть білу пластмасову пластинку і потім встановіть другу нову батарейку, при цьому позначка (+) має бути знизу.

**Тип батарейки**

Використовуйте батарейки з маркуванням CR2430, 3В - одну - для ключа ДК, дві - для ключа ДК з РСС.

**І ПРИМІТКА**

Volvo рекомендує, щоб батарейки, що використовуються в ключі ДК / РСС відповідали стандартам та критеріям UN Manual of Test and Criteria, Part III, subsection 38.3. Батарейки, що встановлюються на заводі або замінюються в авторизованій автомайстерні Volvo відповідають цим критеріям.

**Складання**

1. Складіть ДК.
2. Тримайте ДК отвором догори і вставляйте ключ в цей отвір.
3. Злегка натисніть на ключ. Ви почуєте характерне клацання, коли ключ буде всередині.

**І ВАЖЛИВО**

Переконайтесь, що використані акумулятори утилізуються безпечно для навколишнього середовища чином.

**Пов'язана інформація**

- Ключ ДК (стор. 169)
- Радіопульт ключа ДК - функції (стор. 173)

**Безключова система\***

*Автомобілі, устатковані Keyless Drive, мають систему замикання та запалювання, які можуть працювати без ключа.*

Завдяки системі безключового запуску і замикання авто можна запускати, замикати і відмикати без вставлення ключа ДК (стор. 169)<sup>6</sup> у вимикач запалювання. Для цього достатньо мати ключ ДК в кишені. Ця система дозволяє легко і зручно відкривати авто, наприклад, якщо руки зайняті.

Обидва ключа ДК, що входять в комплект постачання авто, мають функцію роботи без ключа. Можна також замовляти додаткові ключі ДК.

Електрична система авто може бути переведена в три різні рівні - положення ключа **0, I та II** (стор. 86) - за допомогою ключа ДК.

**Пов'язана інформація**

- Keyless Drive\* - радіус дії (стор. 182)
- Система Keyless drive\* - безпечно поводження з ключем ДК (стор. 182)
- Keyless Drive\* - перешкоди в роботі ключа ДК (стор. 183)

\* Опція/аксесуар, детальніше читайте у розділі "Вступ".



### Keyless Drive\* - радіус дії

Щоб відімкнути дверцята або двері багажного відділення автоматично, без натискання кнопки на ключі ДК<sup>7</sup>, пристрій ДК має знаходитись в радіусі приблизно 1,5 м від ручки дверцят автомобіля чи дверей багажного відділення.

Користувач, який бажає зачинити або відчинити двері, повинен мати ключ ДК. Замикання чи відмикання дверцят неможливе, якщо ключ ДК знаходиться з протилежного боку авто.

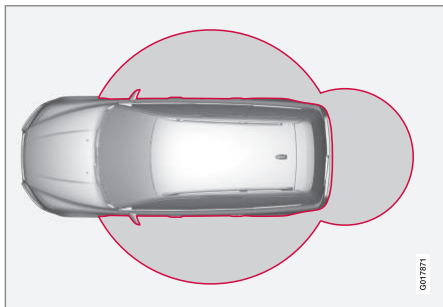

Червоні кільця на попередньому малюнку позначають радіус дії антен системи.

Якщо вилучити всі ключі ДК з авто під час роботи двигуна або якщо положення ключа I або II (стор. 86) активне, а двер-

цята всі зачинені, одночасно з'являється попередження на інформаційному дисплеї та сигнал нагадування.

Після того як ключ ДК буде повернено в автомобіль, попереджувальне повідомлення та звуковий сигнал нагадування зникають, якщо:

- дверцята були відчинені і знову зачинені
- ключ ДК був вставлений в замок запалювання
- Була натиснута кнопка **OK**.

### Пов'язана інформація

- Безключова система\* (стор. 181)
- Keyless Drive\* - розташування антени (стор. 185)

### Система Keyless drive\* - безпечне поводження з ключем ДК

*Дуже важливо уважно слідкувати за ключами ДК автомобіля.*

Якщо один ключ ДК<sup>8</sup> залишиться в автомобілі, безключові функції відключаються, якщо автомобіль був замкнений іншим ключем від цього автомобіля. Це запобігає проникненню сторонніх осіб.

Під час наступного відмикання іншим ключем ДК, забутий ключ знову відновлює свою функціональність.



### ВАЖЛИВО

Намагайтеся не залишати ключ ДК з РСС в салоні авто. Якщо хтось проникне у ваше авто і заволодіє ключем ДК, він зможе запустити автомобіль шляхом натискання ключа ДК в замок запалювання і потім натискання кнопки **START/STOP ENGINE**.

### Пов'язана інформація

- Безключова система\* (стор. 181)

<sup>6</sup> Це стосується тільки ключа ДК з РСС.

<sup>7</sup> Це стосується ключа ДК з РСС (персональний ключ-комунікатор).



## Keyless Drive\* - перешкоди в роботі ключа ДК

Електромагнітне екранування та поля можуть перешкоджати використанню безключових функцій (стор. 181) ключа ДК.

### **i** ПРИМІТКА

Не розміщуйте і не зберігайте РСС біля мобільного телефону або металевих предметів. Відстань до них має складати не менше 10-15 см.

Якщо перешкоди не зникають, скористайтеся ключем ДК та знімним ключем ДК як звичайним ключем базової версії, див. Радіопульт ключа ДК - функції (стор. 173).

### Пов'язана інформація

- Ключ ДК - заміна батарейок (стор. 180)
- Система Keyless drive\* - безпечне поводження з ключем ДК (стор. 182)
- Keyless Drive\* - радіус дії (стор. 182)

## Keyless Drive\* - замикання

Автомобілі з безключовою системою запуску і відмикання мають сенсорну ділянку на зовнішній ручці дверцят, а також прогумовану кнопку поруч із прогумованою натискною пластиною дверей багажника.

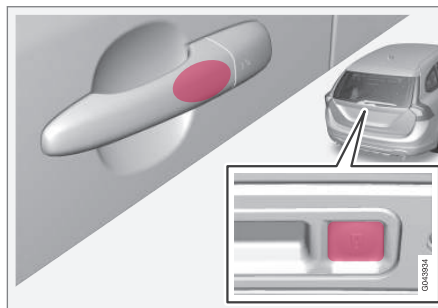

Сенсорна ділянка на ручках зовнішніх дверцят, а також прогумована кнопка поруч із натискною пластиною дверей багажного відділення.

Замкніть дверцята та дверях багажного відділення одним довгим натисканням на сенсорну ділянку на ручках дверцят, або натисніть на меншу з двох прогумованих кнопок дверей багажного відділення. Індикатор замикання (стор. 172) на лобовому склі підтвердить замикання блиманням.

Всі дверцята та задні двері мають бути зачинені перед замиканням автомобіля, інакше авто не буде зачинене.

### **i** ПРИМІТКА

Якщо автомобіль устаткований автоматичною КПП, перемикач передач має бути встановлений в положення **P**, в іншому випадку зачинення автомобіля та увімкнення сигналізації неможливе.

### Пов'язана інформація

- Безключова система\* (стор. 181)
- Індикатор сигналізації (стор. 194)

<sup>8</sup> Це стосується ключа ДК з РСС (персональний ключ-комунікатор).



### Keyless Drive\* - відмикання

Автомобіль відмикається в момент, коли рука береться за ручку дверцят або доторкається до натискної проговореної пластини задніх дверей. Відкривайте дверцята або задні двері, як зазвичай.

#### **i** ПРИМІТКА

Ручки дверцят зазвичай реєструють дотик, коли рука береться за ручку, але якщо на вас товсті рукавиці, або ви прибрали руку занадто швидко, може знадобитися зняти рукавицю або спробувати ще раз.

### Пов'язана інформація

- Безключова система\* (стор. 181)
- Keyless Drive\* - замикання (стор. 183)

### Keyless Drive\* - відмикання знімним ключем

Якщо центральний замок не можна відмикнути за допомогою ключа ДК, наприклад, при розрядженні батарейок, передні ліві дверцята можна відчинити за допомогою знімного ключа.

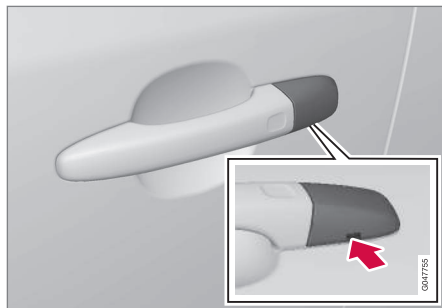

Отвір для знімного ключа - звільнити кришку.

Щоб отримати доступ до циліндра замка, пластикову кришку ручки дверцят необхідно зняти - це також можна зробити знімним ключем:

1. Натисніть на знімний ключ, приблизно, на 1 см прямо вгору, у паз на нижній стороні ручки/кришки дверцят - не намагайтеся підважити кришку.
  - > Пластикову кришку ослабляється автоматично, зусиллям ключа, який проштовхується вгору і вглиб отвору.
2. Після цього вставте знімний ключ в осердя замка і відімкніть дверцята.
3. Після відмикання поверніть пластикову кришку на місце.

#### **i** ПРИМІТКА

Якщо дверцята водія відімкнені за допомогою знімного ключа, при їх відчиненні спрацює сигналізація. Її можна вимкнути шляхом вставлення РСС в замок запалення, див. Сигналізація - ключ ДК не працює (стор. 195).

### Пов'язана інформація

- Безключова система\* (стор. 181)
- Знімний ключ - від'єднання/встановлення (стор. 178)
- Сигналізація (стор. 193)



### Keyless Drive\* - налаштування замикання

Налаштування замикання для автомобілів, устаткованих функцією безключового запуску і замикання, можна адаптувати шляхом позначення в системі меню MY CAR, які дверцята слід відмикати.

Опис системи меню, див. MY CAR (стор. 122).

### Пов'язана інформація

- Безключова система\* (стор. 181)

### Keyless Drive\* - розташування антени

Автомобілі, устатковані системою безключового запуску і замикання, мають декілька вбудованих антен, розташованих у різних місцях автомобіля.

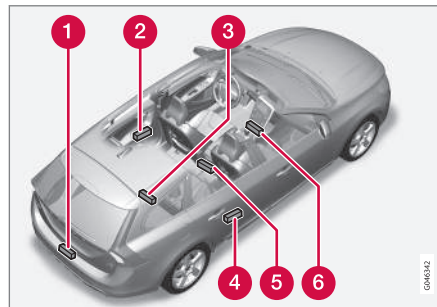

- 1 Задній бампер, центр
- 2 Ручка задніх лівих дверцят
- 3 Вантажний відсік, по центру і якнайдалі під підлогою
- 4 Ручка задніх правих дверцят
- 5 Центральна консоль, під задньою секцією
- 6 Центральна консоль, під передньою секцією.



### ПОПЕРЕДЖЕННЯ

Люди з електронними кардіостимуляторами не повинні наближати цей пристрій до антени системи безключового керування ближче ніж на 22 см. Це необхідно для попередження взаємного впливу електронного кардіостимулятора та системи безключового керування.

### Пов'язана інформація

- Безключова система\* (стор. 181)



## Замикання/відмикання - ззовні

Замикання/відмикання автомобіля ззовні здійснюється за допомогою ключа ДК (стор. 169). Ключ ДК замикає/відмикає усі бокові дверцята та п'яті двері одночасно. Можливий вибір різних послідовностей відімкнення, див. Радіопульт ключа ДК - функції (стор. 173).

Для увімкнення послідовності замикання дверцята водія мають бути зачиненими. Якщо будь-які інші бокові дверцята чи задні двері відкриті, вони замикаються і сигналізація вмикається тільки після їхнього зачинення. Для автомобілів, устаткованих безключовою системою замикання\* всі дверцята і двері багажника мають бути зачинені.

### ПРИМІТКА

Будьте уважні і не закрийте ключ ДК в автомобілі.

За неможливості замикати/відмикати авто за допомогою ключа керування, батарейка може бути розрядженою. У цьому випадку замкніть чи відімкніть ліві передні дверцята за допомогою знімного ключа, див. Знімний ключ - від'єднання/встановлення (стор. 178).

### ПРИМІТКА

Пам'ятайте, сигналізація вмикається при відчиненні дверцят, якщо перед цим вони були замкнені за допомогою знімного ключа - для вимкнення сигналізації необхідно вставити ключ ДК в замок запалення.

### ПОПЕРЕДЖЕННЯ

Не забувайте про ризик бути заблокованим в автомобілі, коли він замикається ззовні за допомогою ключа ДК. Після цього відімкнути дверцята зсередини неможливо.

Детальніше див. Запобіжні фіксатори\* (стор. 191).

## Автоматичне повторне замикання

Якщо жодні з дверцят не відкриваються протягом двох хвилин після відімкнення авто, всі вони знову автоматично замикаються. Ця функція зменшує ризик ненавмисного залишення відімкненого автомобіля. (Для автомобілів, устаткованих сигналізацією, див. Сигналізація (стор. 193).)

## Пов'язана інформація

- Замикання/відмикання - зсередини (стор. 187)
- Безключова система\* (стор. 181)

## Ручне замикання дверцят

За певних обставин автомобіль необхідно замкнути вручну, наприклад, у випадку збою електричної системи.

Ліві передні дверцята можна відімкнути за допомогою знімного ключа, який слід вставити в осердя замка, див. Keyless Drive\* - відмикання знімним ключем (стор. 184).

Інші дверцята не мають осердя, натомість мають рукоятки замка в кінці панелі кожних дверцят. Ці рукоятки слід повернути для механічного замикання/унеможливлення зовнішнього відчинення. Дверцята все ж можна відчинити зсередини.

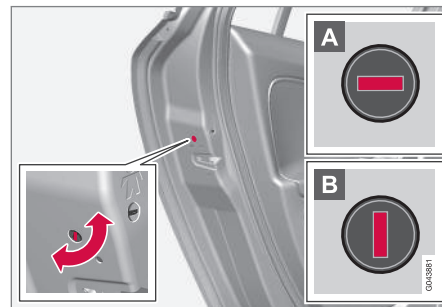

Ручне замикання дверцят. Не плутати із захистом замків від дітей (стор. 192).





- Скористайтесь знімним ключем ключа ДК, щоб повернути рукоятку, див. Знімний ключ - від'єднання/встановлення (стор. 178).

- А** Дверцята неможливо відчинити ззовні.
- В** Дверцята можна відчинити, як ззовні, так і зсередини.

### **ПРИМІТКА**

- Кнопка управління ручкою дверцят замикає тільки ті дверцята, на яких вона розташована, а не всі задні дверцята одночасно.
- Задні дверцята замкнені вручну з активованим захистом від дітей не можна відчинити ані зсередини, ані ззовні, див. Замки із захистом від дітей - увімкнення вручну (стор. 192). Задні дверцята, що були замкнуті таким чином, можна відімкнути тільки за допомоги ключа ДК чи кнопки центрального замка.

### **Пов'язана інформація**

- Ключ ДК - заміна батарейок (стор. 180)

### **Замикання/відмикання - зсередини**

*Усі дверцята і двері багажного відділення можна замикати чи відмикати одночасно за допомогою кнопки замикання на дверцятах водія та пасажирів\*.*

### **Центральний замок**



Центральний замок.

- Натисніть один бік кнопки, щоб замкнути, а інший - щоб відімкнути.
- Натисніть і утримуйте кнопку, щоб також відкрити всі бокові вікна одночасно.\*

### **Відмикання**

Дверцята можна відімкнути зсередини двома способами:

- Натисніть кнопку центрального замка .

Довге натискання також відчиняє всі бокові вікна\* одночасно (див. також Функція загальної вентиляції (стор. 188)).

- Потягніть за ручку дверцят та відчиніть їх - дверцята відімкнені та готові до роботи.

### **Індикатор у кнопці замка**

Центральний замок постачається у двох варіантах. В залежності від варіанта комплектації, індикатор на кнопці центрального замка матиме різні значення.

Якщо кнопка центрального замка є тільки на дверцятах водія, а інших дверцятах кнопки немає:

- Засвічений індикатор означає, що всі дверцята зачинені.

Якщо кнопки центрального замка є на обох передніх дверцятах, а на задніх дверцятах є електричні кнопки замикання:

- Засвічений індикатор означає, що замкнені тільки ті дверцята, на яких розташована кнопка. Якщо підсвічені всі кнопки замикання, це означає, що всі дверцята замкнені.

### **Замикання**

- Натисніть кнопку центрального замка - всі зачинені двері замикаються.

Довге натискання також зачиняє бокові вікна та люк одночасно (див. також Функція загальної вентиляції (стор. 188)).



### Кнопка замка\*, задні дверцята



При замиканні дверцят у кнопці замка засвічується індикатор.

Кнопки замків задніх дверцят замикають тільки дверцята, на яких вони розташовані.

Щоб відімкнути дверцята:

- Потягніть за рукоятку дверцят - дверцята відмикаються і відчиняються.

### Автоматичне замикання

Дверцята та п'ять дверей замикаються автоматично при початку руху авто.

Функцію можна увімкнути/вимкнути в системі меню **MY CAR**. Опис системи меню, див. MY CAR (стор. 122).

### Пов'язана інформація

- Замикання/відмикання - ззовні (стор. 186)
- Сигналізація (стор. 193)



- Радіопульт ключа ДК - функції (стор. 173)

### Загальне відкриття

Функція загальної вентиляції одночасно відкриває чи закриває всі вікна. Її можна використовувати, наприклад, для швидкої вентиляції автомобіля в спекотну погоду.



Кнопка центрального замка

Довге натискання на  символ на кнопці центрального замка або ж на ключі ДК **відчиняє** всі бокові вікна одночасно. Та сама дія на символі  **зачиняє** всі бокові вікна одночасно.

### Пов'язана інформація

- Замикання/відмикання - зсередини (стор. 187)
- Вікна з електропідйомниками (стор. 110)



### Замикання/відмикання - відділення для рукавичок

Відділення для рукавичок (стор. 159) можна замикати/відмикати лише за допомогою знімного ключа.

Детальніше про знімний ключ, див. Знімний ключ - від'єднання/встановлення (стор. 178).

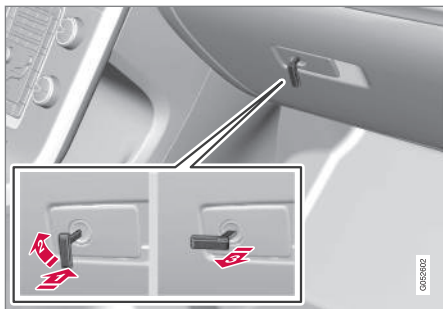

Замикання відділення для рукавичок:

- 1 Вставте знімний ключ в осердя замка відділення для рукавичок, як показано на наведеній вище ілюстрації.
  - 2 Поверніть ключ на 90 градусів за годинниковою стрілкою.
  - 3 Витягніть знімний ключ.
- Для відмикання виконайте наведену вище послідовність дій у зворотному порядку.

Детальніше про функцію приватного замикання, див. Приватне замикання\* (стор. 179).

### Пов'язана інформація

- Ключ ДК (стор. 169)

### Замикання/відмикання - двері багажника

Двері багажного відділення можуть бути відкриті, замкнені та відімкнені кількома різними способами.

### Відкриття вручну

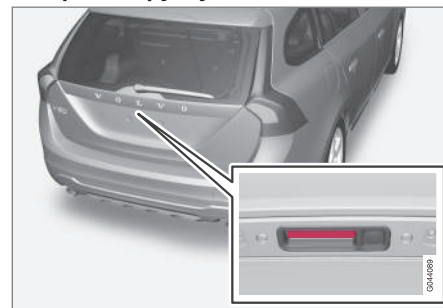

Гумова панель з електричним контактом.

П'яті двері утримуються в зачиненому стані електричним замком. Щоб відчинити:

1. Злегка натисніть на ширшу з двох прогумованих натискних пластин під зовнішньою рукояткою - замок звільняється.
2. Підніміть п'яті двері за зовнішню рукоятку, щоб повністю відкрити їх.



### **!** ВАЖЛИВО

- Для відмикання замка відділення треба мінімальне зусилля - просто натисніть злегка на прогумовану панель.
- Не піднімайте гумову панель при відкритті відділення - для цього передбачена рукоятка. Застосування надмірної сили може пошкодити електричні контакти гумової панелі.

### Відмикання ключем ДК

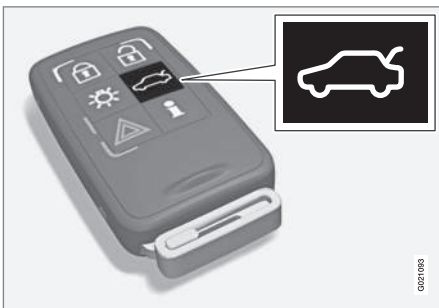

Сигналізацію для п'ятих дверей можна відключити , і п'яті двері відмикаються самостійно за допомогою кнопки ключа ДК\*.

Індикатор замка (стор. 172) на приладовій панелі перестає блимати. Це свідчить про те, що автомобіль замкнений не повністю,

а датчики руху та нахилу\* системи сигналізації, а також датчики відчинення задніх дверей відключено.

Двері залишаються зачиненими, сигналізація ввімкнена.

- Задні двері відімкнені, але залишаються зачиненими. Злегка натисніть на прогумовану натискну пластину під зовнішньою ручкою та підніміть задні двері.

Якщо двері багажного відділення не будуть відкриті протягом 2 хвилин, вони знову замикаються, і вмикається сигналізація.

### Відмикання автомобіля зсередини



- 1** Відмикання, задні двері

Щоб відімкнути задні двері:

- Натисніть кнопку (1) на приладовій панелі.
- > Задні двері відімкнені та готові для відчинення протягом 2 хвилин (якщо автомобіль замкнено зсередини).

### Замикання ключем ДК

- Натисніть кнопку замикання на ключі ДК, , див. Радіопульт ключа ДК - функції (стор. 173).
- > Індикатор замка на приладовій панелі починає блимати, що означає, що автомобіль замкнений, і сигналізацію\* переведено в режим охорони.

### Пов'язана інформація

- Замикання/відмикання - зсередини (стор. 187)
- Замикання/відмикання - ззовні (стор. 186)



### Запобіжні фіксатори\*

Запобіжні фіксатори<sup>9</sup> механічно відключають всі рукоятки дверцят, що унеможлиблює відчинення авто як зсередини, так і ззовні.

Запобіжні фіксатори активуються ключем ДК (стор. 169) і вмикаються, приблизно, із десятисекундною затримкою після замикання дверцят.

#### ПРИМІТКА

Якщо дверцята відчинити протягом часу затримки, послідовність переривається, і сигналізація вимикається.

Автомобіль можна відімкнути тільки ключем ДК, коли функція запобіжних фіксаторів увімкнена. Передні ліві дверцята можна також відімкнути знімним ключем (стор. 177). Окрім цього, на автомобілях, устаткованих системою безключового запуску і замикання\*, можна відмикати або відчиняти дверцята і двері багажного відділення, торкаючись ручок дверцят або рукоятки на дверях багажника.

<sup>9</sup> Тільки разом з сигналізацією.

#### ПОПЕРЕДЖЕННЯ

Не дозволяйте нікому залишатися в автомобілі перед тим, як будуть вимкнені запобіжні фіксатори, щоб уникнути ризику блокування в автомобілі.

#### Тимчасове відключення



Активні опції меню позначені хрестиком.

- 1 MY CAR**
- 2 OK MENU**
- 3** Рукоятка **TUNE**
- 4 EXIT**

Якщо хто-небудь збирається залишитися в авто, але дверцята мають бути замкнені ззовні, функцію запобіжних фіксаторів можна тимчасово вимкнути. Це можна зро-

бити в системі меню **MY CAR**. Опис системи меню, див. MY CAR (стор. 122).

#### ПРИМІТКА

- Пам'ятайте, активація сигналізації відбувається під час замикання автомобіля.
- Відчинення будь-яких дверцят зсередини призведе до спрацювання сигналізації.

Наведена вище інформація стосується тієї ситуації, коли запобіжні фіксатори замків тимчасово не вимикаються.

#### Пов'язана інформація

- Keyless Drive\* - відмикання знімним ключем (стор. 184)
- Ключ ДК (стор. 169)



## 06 Замки та сигналізація

### Замки із захистом від дітей - увімкнення вручну

Замки із захистом від дітей запобігають відмиканню задніх дверцят зсередини.

### Активація/деактивація замків із захистом від дітей

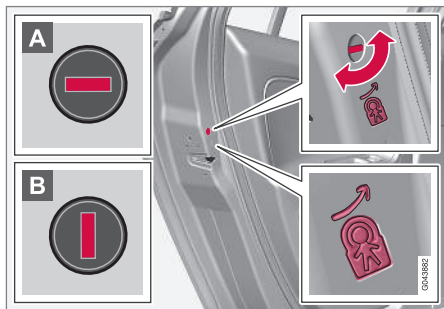

Ручне увімкнення замків із запобіжними фіксаторами для захисту дітей. Не плутати з ручними замками дверцят (стор. 186).

Елементи керування захисту замків від дітей знаходяться на задньому торці задніх дверцят. До них можна дістатися тільки коли дверцята відчинені.

Для увімкнення чи вимкнення захисту замків від дітей:

- Скористайтесь знімним ключем ДК (стор. 177), щоб повернути рукоятку.

- A** Дверцята неможливо відчинити зсередини.
- B** Дверцята можна відчинити, як ззовні, так і зсередини.

### **!** ПОПЕРЕДЖЕННЯ

На обох задніх дверцятах є два елемента управління. Не переплутайте захист замків від дітей з кнопкою механічного замикання замка.

### **i** ПРИМІТКА

- Кнопка управління ручкою дверцят блокує тільки ті дверцята, на яких вона розташована, а не всі задні дверцята одночасно.
- Автомобілі з електроприводом замків із захистом від дітей не мають ручного замка із захистом від дітей.

### Пов'язана інформація

- Замки із захистом від дітей - увімкнення за допомогою електропривода\* (стор. 192)
- Замикання/відмикання - зсередини (стор. 187)
- Замикання/відмикання - ззовні (стор. 186)

### Замки із захистом від дітей - увімкнення за допомогою електропривода\*

Замки із запобіжними фіксаторами з електроприводом для захисту дітей не дають дітям відкривати задні дверцята або вікна зсередини.

### Вімкнення

Замки із запобіжними фіксаторами захисту дітей можна вмикати/вимикати в усіх положеннях ключа (стор. 86), вищих за **0**. Увімкнення/вимкнення можна здійснювати до 2 хвилин після вимкнення двигуна, якщо жодна з дверей не відчинена.

Щоб увімкнути захист замків від дітей:



Панель управління дверцят водія.

1. Запустіть двигун або ж переведіть ключ у будь-яке положення, окрім **0**.



2. Натисніть кнопку на панелі керування, яка знаходиться на дверцятах водія.
  - > На інформаційному дисплеї комбінованої панелі приладів з'являється повідомлення **Rear child lock activated**, а кнопка індикатора засвічується - захист замків увімкнено.

Коли на задніх дверцятах увімкнуті замки із захистом від дітей:

- вікна можна відкрити тільки за допомогою панелі керування на дверцятах водія
- дверцята не можна відчинити зсередини.

Поточне налаштування зберігається при вимкненні двигуна - якщо захист замків від дітей був увімкнений при вимкненні двигуна, функція буде залишатися ввімкненою при наступному старті двигуна.

### Пов'язана інформація

- Замки із захистом від дітей - увімкнення вручну (стор. 192)
- Замикання/відмикання - зсередини (стор. 187)

### Сигналізація

*Сигналізація являє собою пристрій, що попереджує у випадку незаконного проникнення в автомобіль.*

Сигналізація, переведена в режим охорони, спрацює, якщо:

- бокові двері, капот або п'яті двері відкриті
- в салоні авто виявлено рух (якщо автомобіль устаткований детектором руху\*)
- автомобіль піднімається чи буксирується (якщо автомобіль устаткований датчиком нахилу\*)
- від'єднаний кабель акумулятора
- від'єднується сирена.

При несправності системи сигналізації на інформаційному дисплеї комбінованої приладової панелі з'являється повідомлення. В такому випадку зверніться до автосервісу - рекомендовано звертатися до авторизованої автомаєстерні Volvo.



### ПРИМІТКА

Датчики руху призводять до спрацювання сигналізації при виявленні руху в салоні автомобіля, при чому розпізнається також і рух повітря. Через це сигналізація може спрацювати також якщо автомобіль залишити з відчиненим вікном чи люком, або ж при використанні обігрівача салону.

Щоб запобігти цьому: Закривайте вікно/люк перед тим як виходити з автомобіля. При використанні інтегрованого обігрівача салону (або портативного електричного обігрівача) спрямовуйте повітря в нижню частину салону. В якості альтернативи можна використовувати знижений рівень сигналу, див. Обмежений захист сигналізації (стор. 195).



### ПРИМІТКА

Не намагайтесь самостійно відремонтувати або замінити будь-які компоненти системи сигналізації. Такі спроби можуть припинити дію договору страхування.

### Вімкнення сигналізації

- Натисніть кнопку замикання на ключі ДК.

### Вимкніть сигналізацію

- Натисніть кнопку відмикання на ключі ДК.





### Вимкнення сигналізації, що спрацювала

- Натисніть кнопку відімкнення на ключі ДК або вставте ключ ДК у замок запалювання.

### Пов'язана інформація

- Індикатор сигналізації (стор. 194)
- Сигналізація - автоматичне увімкнення (стор. 194)
- Сигналізація - ключ ДК не працює (стор. 195)

### Індикатор сигналізації

Індикатор сигналізації (стор. 193) відображає статус системи сигналізації.

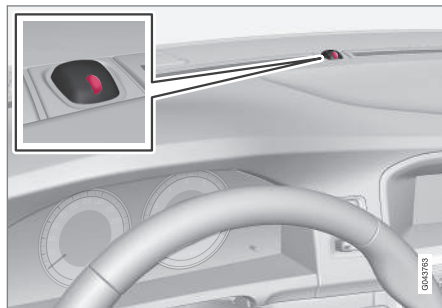

Той самий світлодіод, що й індикатор замка (стор. 172).

Червоний світловий індикатор на приладовій панелі показує статус системи сигналізації:

- Індикатор не світиться - сигналізація вимкнена
- Індикатор миготить кожні дві секунди - сигналізація ввімкнена
- Індикатор миготить швидко після вимкнення сигналізації (і до тих пір, поки ключ ДК не вставлений у замок запалювання і ключ повернутий у положення I) - сигналізація спрацювала.

### Сигналізація - автоматичне увімкнення

Функція автоматичного увімкнення не дозволяє ненавмисно залишити автомобіль з вимкненою сигналізацією (стор. 193).

Якщо при відмиканні автомобіля ключем ДК (сигналізація вимикається) жодні двері не відкриваються протягом 2 хвилин, сигналізація автоматично вмикається знову. В той же час авто блокується.

### Пов'язана інформація

- Обмежений захист сигналізації (стор. 195)





### Сигналізація - ключ ДК не працює

Якщо сигналізацію (стор. 193) неможливо вимкнути ключем ДК (наприклад, розряджена батарейка (стор. 180) ключа), можна відімкнути автомобіль, вимкнути сигналізацію і завести двигун наступним чином:

1. Відімкніть дверцята водія знімним ключем (стор. 184).
  - > Сигналізація спрацює, індикатор сигналізації (стор. 194) швидко миготить, лунає сирена.



2. Вставте ключ ДК у замок запалювання.
  - > Сигналізацію вимкнено, індикатор сигналізації гасне.
3. Запустіть двигун.

### Сигнали сигналізації

У разі спрацювання сигналізації (стор. 193) роздається сигнал сирени, одночасно починають блимати всі покажчики поворотів.

- Сирена лунає протягом 30 секунд або до моменту вимкнення сигналізації. Сирена має свою власну батарею, і її робота не залежить від акумулятора автомобіля.
- Покажчики поворотів миготять 5 хв. або до моменту вимкнення сигналізації.

### Обмежений захист сигналізації

Часткова охорона означає, що датчики руху і нахилу можуть бути тимчасово вимкнені.

Щоб уникнути випадкового спрацювання сигналізації (стор. 193), наприклад, коли в автомобілі залишається собака, або під час транспортування автомобілю у потязі чи на поромі, датчики руху і нахилу можна тимчасово вимикати.

Процедура відключення та сама, що й тимчасове відключення запобіжних фіксаторів (стор. 191)<sup>10</sup>.

### Пов'язана інформація

- Індикатор сигналізації (стор. 194)

<sup>10</sup> Тільки разом з сигналізацією.



# 06 Замки та сигналізація



## Типовий допуск - система ключа дистанційного керування



Типовий допуск для ключа ДК наведений в таблиці.

### Система замка, стандартна

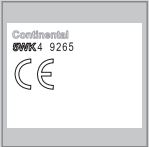
Країна/область	
ЄС, Китай	

### Безключова система замка (безключове керування)

Країна/область	
ЄС	
Корея	

Країна/область	
Китай	
Гонконг	

### Пов'язана інформація

- Ключ ДК (стор. 169)

06

07

ПІДТРИМКА ВОДІЯ

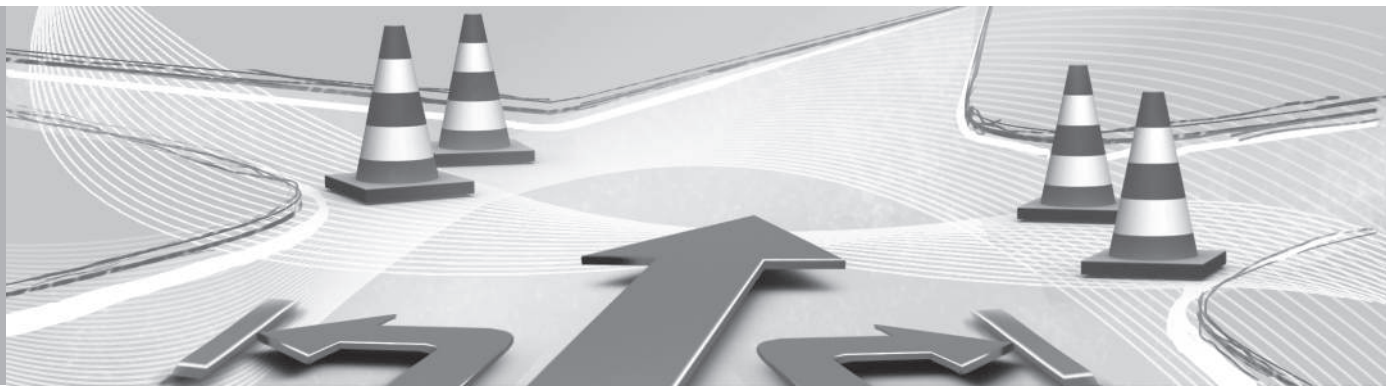



### Активне шасі (Four-C)\*

Активне шасі, *Four-C (Continuously Controlled Chassis Concept)*, регулює робочі характеристики амортизаторів, відповідно до необхідності зміни ходових характеристик авто. Існує три налаштування: **Comfort**, **Sport** та **Advanced**.

#### Comfort

Це налаштування означає, що автомобіль є більш комфортним на грубому та нерівному дорожньому покритті. Амортизатори м'якший і рух кузову є плавним і легким.

#### Sport

Це налаштування означає, що автомобіль вважається більш спортивним і рекомендується для активного керування. Реагування на рухи кермового колеса швидше, порівняно з режимом Comfort. Амортизатори стають жорсткішими і кузов авто повторює контур дороги, щоб зменшити "завалювання" при проходженні поворотів.

#### Advanced

Це налаштування рекомендується лише для їзди на дуже рівному і гладкому дорожньому покритті.

Амортизатори оптимізовані для максимальної курсової усталеності і завалювання на поворотах зведене до мінімуму.

### Робота



Кнопки керування.

Необхідні налаштування шасі обираються за допомогою кнопок на центральній консолі. Налаштування, яке використовувалося, коли двигун був вимкнений, буде ввімкнене під час наступного запуску двигуна. Виняток становить налаштування Advanced - воно запускається повторно в режимі Sport.

### Регульоване зусилля підсилювання керма\*

Зусилля для повертання кермового колеса збільшується зі швидкістю автомобіля, щоб надати водію підвищену чутливість кермового керування.

На шосе кермо є жорсткішим. Кермо легко рухається і не потребує додаткових зусиль при паркуванні на низькій швидкості.

Водій може вибрати між трьома рівнями зусилля повертання кермового колеса в системі меню **MY CAR** (стор. 122), щоб краще відчувати дорогу та кермо:

- Перебуваючи в меню, виконайте пошук **Steering force level** і оберіть **Low**, **Medium** або **High**.

Під час руху автомобіля налаштування недоступне.



#### ПРИМІТКА

За певних обставин гідропідсилювач керма може надто розігрітися і потребувати тимчасового охолодження. Протягом цього часу підсилювач керма працює з обмеженою потужністю, і повертати кермо стає трохи важче.

Паралельно з тимчасовим обмеженням підсилювання керма на комбінованій панелі приладів з'являється повідомлення.

**Пов'язана інформація**

- MY CAR (стор. 122)

**Електронна система курсової стійкості (ESC) - загальна інформація**

Система курсової стійкості, ESC (Electronic Stability Control) допомагає водію уникати заносів та покращує зчеплення автомобіля з дорожнім покриттям.



Ввімкнення системи ESC при гальмуванні відчувається, як пульсуючий звуковий сигнал. При натисканні на педаль акселератора авто може прискорюватися повільніше, ніж зазвичай.

**ПОПЕРЕДЖЕННЯ**

Функція курсової стійкості ESC є додатковою функцією - вона не здатна впоратися з усіма ситуаціями та дорожніми умовами.

Водій завжди несе повну відповідальність за безпечне керування автомобілем, а також дотримання всіх діючих законів і правил дорожнього руху.

Система ESC об'єднує в собі наступні функції:

- Система керування заднім диференціалом (AYC)
- Антипробуксовочна система
- Система контролю тяги
- Контроль тяги двигуна - EDC

- Система контролю тяги на поворотах - CTC
- Система стабілізації причепа - TSA

**Система керування заднім диференціалом (AYC)**

Функція здійснює індивідуальний моніторинг сили прискорення та гальмування коліс для стабілізації автомобіля.

**Антипробуксовочна система**

Система запобігає буксуванню ведучих коліс по поверхні дороги під час прискорення.

**Система контролю тяги**

Система активна на малих швидкостях і передає тягове зусилля від ведучого колеса, що буксує до того, що не буксує.

**Контроль тяги двигуна - EDC**

Система EDC ((Engine Drag Control)) запобігає ненавмисні блокування коліс, наприклад, після увімкнення пониженої передачі, або при гальмуванні двигуном на низьких передачах на слизькій дорозі.

Ненавмисне блокування коліс під час їзди, серед іншого, може знизити керованість автомобіля.

**Система контролю тяги на поворотах - CTC\***

Система CTC компенсує недостатню поворотність автомобіля і дозволяє більш інтенсивне прискорення при входженні в





## 07 Підтримка водія



поворот, ніж зазвичай, без пробуксовування внутрішнього колеса, наприклад, на напівкруглому виїзді на магістраль, де необхідно швидко розігнатися до середньої швидкості руху на шосе.

### Система стабілізації причепа\* - TSA<sup>1</sup>

Функція стабілізації причепа (стор. 346) слугує для стабілізації автопоїзда, якщо причеп починає виляти. Для більш детальної інформації, див. Керування автомобілем з причепом\* (стор. 339).



#### ПРИМІТКА

Функція вимикається, якщо водій обирає режим **Sport**.

### Пов'язана інформація

- Електронна система курсової стійкості (ESC) - робота системи (стор. 200)
- Електронна система курсової стійкості (ESC) - символи і повідомлення (стор. 201)

### Електронна система курсової стійкості (ESC) - робота системи

#### Вибір рівня - режим Sport

Система ESC завжди активована, вимкнути її неможливо.



Проте водій може обрати режим **Sport**, який дозволяє динамічніший стиль водіння.

**Sport** режим обирається в системі меню MY CAR.

Опис системи меню, див. MY CAR (стор. 122).

В режимі **Sport** система визначає, чи дійсно користування педаллю акселератора, рухи керма і входження в повороти є активнішими, ніж при звичайному водінні; при цьому система дозволяє входити у контрольовані заноси задньою віссю до певного рівня, після чого система вступає в дію і стабілізує автомобіль.

Окрім цього, наприклад, якщо водій припиняє контрольований занос, відпускаючи педаль акселератора, система ESC вступає в дію і стабілізує автомобіль.

У режимі **Sport** забезпечується максимальне зчеплення з покриттям, також і в тих випадках, якщо автомобіль застряг або

під час їзди на м'якому покритті - наприклад, піску чи глибокому снігу.



Режим **Sport** позначається на комбінованій панелі приладів засвічуванням і постійним світлом символу, доки водій не вимкне функцію або до вимкнення двигуна. Під час наступного запуску двигуна система ESC буде знову працювати у звичайному режимі.

### Пов'язана інформація





- Електронна система курсової стійкості (ESC) - загальна інформація (стор. 199)
- Електронна система курсової стійкості (ESC) - символи і повідомлення (стор. 201)

<sup>1</sup> Система Trailer Stability Assist є частиною фірмового буксирного бруса Volvo.



## Електронна система курсової стійкості (ESC) - символи і повідомлення

Таблиця

Символ	Повідомлення	Значення
	ESC Temporarily OFF	Робота системи ESC тимчасово обмежена через перевищення температури гальмівних дисків. - Робота системи відновиться автоматично, коли гальма охолонуть.
	ESC Service required	Система ESC відключена. <ul style="list-style-type: none"> <li>• Зупиніть автомобіль у безпечному місці, вимкніть двигун і запустіть його знову.</li> <li>• Якщо повідомлення не зникає, зверніться до автомайстерні - рекомендується звертатися в авторизовану майстерню Volvo.</li> </ul>
 а також 	"Повідомлення"	На комбінованій панелі приладів (стор. 68) виведене повідомлення - прочитайте його!
	Постійне світло протягом 2 секунд.	Перевірка системи при запуску двигуна.



## 07 Підтримка водія



Символ	Повідомлення	Значення
	Миготіння.	Система ESC вмикається.
	Індикатор постійно світиться.	Увімкнено режим <b>Sport</b> . <b>ПРИМІТКА:</b> Система ESC не вмикається в цьому режимі - тільки частково обмежується.

### Пов'язана інформація

- Електронна система курсової стійкості (ESC) - загальна інформація (стор. 199)
- Електронна система курсової стійкості (ESC) - робота системи (стор. 200)





## Інформація про дорожні знаки (RSI)\*

Функція інформації про дорожні знаки (RSI – Road Sign Information) допомагає водію пригадати, який дорожній знак, що стосується швидкісного режиму, проїхав автомобіль.

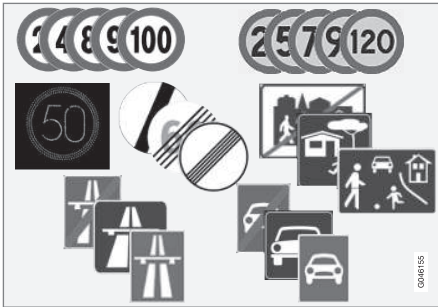

Приклади знаків обмеження швидкості, що розпізнаються системою<sup>2</sup>.

Функція інформації про дорожні знаки (RSI) надає інформацію про поточну швидкість (наприклад, початок чи завершення шосе) а також заборону обгону.

Якщо автомобіль проминає дорожній знак про шосе / дорогу для автомобілів та знак про обмеження максимальної швидкості, система RSI показує знак обмеження максимальної швидкості.

## ПОПЕРЕДЖЕННЯ

Система RSI не працює в усіх ситуаціях, вона лише виконує функцію додаткової підтримки.

Водій завжди несе повну відповідальність за безпечне керування автомобілем, а також дотримання всіх діючих законів та правил дорожнього руху.

### Пов'язана інформація

- Інформація про дорожні знаки (RSI)\* - робота з системою (стор. 203)
- Інформація про дорожні знаки (RSI)\* - обмеження (стор. 206)

## Інформація про дорожні знаки (RSI)\* - робота з системою

Функція інформації про дорожні знаки (RSI – Road Sign Information) допомагає водію пригадати, який дорожній знак, що стосується швидкісного режиму, проїхав автомобіль.

Функція працює наступним чином:

<sup>2</sup> Дорожні знаки, що відображаються на панелі приладів, залежать від ринку. На ілюстраціях цієї інструкції з експлуатації наведено лише декілька прикладів.



# 07 Підтримка водія

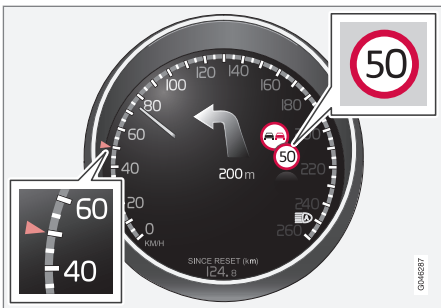

Зареєстрована інформація про швидкість<sup>3</sup>.

Коли RSI розпізнає інформацію про знак регулювання швидкісного режиму, цей знак відображається у вигляді символу на комбінованій приладовій панелі.



Разом із символом про поточне обмеження швидкості, знак заборони обгону також може відображатися у відповідних місцях.

## Кінець обмеження чи шосе

Відповідний дорожній знак відображається на панелі приладів протягом, приблизно, 10 секунд, у ситуаціях, де система RSI розпізнає знак, який передбачає кінець обмеження швидкості - або іншу

інформацію, що стосується швидкості, наприклад, кінець шосе.

Приклади таких знаків:

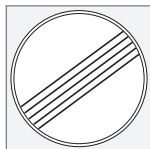

Кінець усіх обмежень.



Кінець шосе.

Після цього інформація про знак зникає до розпізнавання наступного дорожнього знаку, що стосується швидкісного режиму.

## Додаткові знаки

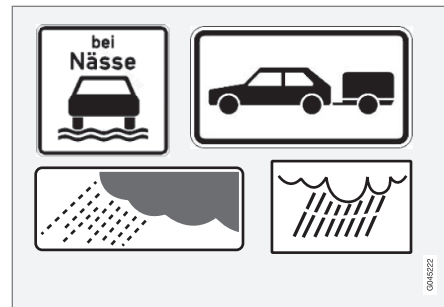

Приклади додаткових знаків<sup>3</sup>.

Інколи різні обмеження швидкості позначаються для однієї ділянки дороги - у такому випадку додаткові знаки позначають ситуації, в яких діють інші обмеження швидкості. Такі ділянки дороги можуть бути особливо аварійно-небезпечні, наприклад, у дощ та/або туман.

Додатковий знак, який стосується дощу, відображається тільки при використанні склоочисників.

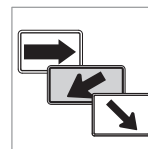

Обмеження швидкості руху на повороті з'їзду чи заїзду на шосе на певних ринках, позначається додатковим знаком зі стрілкою.

<sup>3</sup> Дорожні знаки, що відображаються на панелі приладів, залежать від ринку. На ілюстраціях цього посібника з експлуатації наведено лише декілька прикладів.



Знаки регулювання швидкісного режиму, пов'язані з такою додатковою умовою, відображаються тільки якщо водій увімкнув показник повороту.

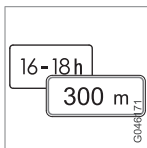

Деякі обмеження швидкості діють, наприклад, тільки в межах певної дистанції чи певного часу доби. Увага водія привертається до ситуації шляхом відображення символу додаткового знаку під символом обмеження швидкості.

### Відображення додаткової інформації



Символ додаткового знаку у вигляді порожньої рамки під символом обмеження швидкості на комбінованій панелі приладів означає, що RSI розпізнала додатковий знак з додатковою інформацією для поточного обмеження швидкості.

### Налаштування MY CAR

Є опції системи RSI в системі меню **MY CAR**; див. MY CAR (стор. 122).

### Система надання інформації про дорожні знаки - увімк./вимк.



Символ відображення швидкості на комбінованій приладовій панелі можна відключити. Функцію можна увімкнути/вимкнути в системі меню **MY CAR**. Опис системи меню, див. MY CAR (стор. 122).

### Попередження про перевищення швидкості



Водій може увімкнути опцію отримувати попередження при перевищенні швидкості на 5 км/г (5 миль/г) чи більше. Це попередження надається символом, що відображає обмеження максимальної швидкості, який починає блимати при перевищенні швидкості. Функцію можна увімкнути/вимкнути в системі меню **MY CAR**. Опис системи меню, див. MY CAR (стор. 122).

### Пов'язана інформація

- Інформація про дорожні знаки (RSI)\* (стор. 203)
- Інформація про дорожні знаки (RSI)\* - обмеження (стор. 206)
- MY CAR (стор. 122)

\* Опція/аксесуар, детальніше читайте у розділі "Вступ".



## Інформація про дорожні знаки (RSI)\* - обмеження

Функція інформації про дорожні знаки (RSI – Road Sign Information) допомагає водію пригадати, який дорожній знак, що стоюється швидкісного режиму, проїхав автомобіль. Функція має наступні обмеження.

Датчик камери RSI має обмеження, подібні до людського ока. Детальніше див. обмеження датчика камери (стор. 249).

Знаки, які непрямим чином надають інформацію про перевищення швидкості, наприклад, знаки з назвами міст/районів, не реєструються функцією RSI.

Ось декілька прикладів того, що може порушити роботу цієї функції:

- Вицвілі знаки
- Знаки, розташовані на поворотах
- Повернуті чи пошкоджені знаки
- Приховані чи невдало розташовані знаки
- Знаки, що повністю чи частково вкриті памороззю, снігом та/або брудом.

## Пов'язана інформація

- Інформація про дорожні знаки (RSI)\* (стор. 203)
- Інформація про дорожні знаки (RSI)\* - робота з системою (стор. 203)

## Обмежувач швидкості\*

Обмежувач швидкості (Speed Limiter) може розглядатися як зворотний круїз-контроль - водій регулює швидкість за допомогою педалі акселератора, але обмежувач швидкості запобігає можливості випадкового перевищення швидкості, яка була попередньо встановлена/налаштована.

## Огляд

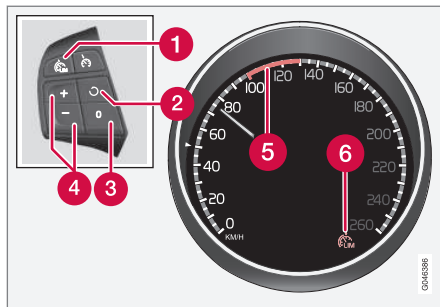

Кнопкова панель на кермі і комбінована приладова панель.

- 1 Обмежувач швидкості - увімкнення/вимкнення.
- 2 Режим очікування переривається і відновлюється збережена швидкість.
- 3 Режим очікування.
- 4 Увімкніть та відрегулюйте максимальну швидкість.

- 5 Обрана швидкість.

- 6 Обмежувач швидкості увімкнено.

## Пов'язана інформація

- Обмежувач швидкості\* - початок роботи (стор. 207)
- Обмежувач швидкості\*, тимчасове вимкнення та режим очікування (стор. 208)
- Обмежувач швидкості\* - сигнал перевищеної швидкості (стор. 208)
- Обмежувач швидкості\* - вимкнення (стор. 209)





## Обмежувач швидкості\* - початок роботи

### Увімкніть та активуйте



При активному обмежувачі швидкості, на комбінованій приладовій панелі з'являється його символ (6) у поєднанні з позначкою (5) поруч із максимальною швидкістю.

Вибір та зберігання в пам'яті максимально можливої швидкості можуть бути зроблені як під час їзди, так і під час стоянки.

### Під час водіння

1. Натисніть кнопку  на кермовому колесі для увімкнення обмежувача швидкості.
  - > Символ (6) обмежувача швидкості засвічується на комбінованій приладовій панелі.
2. Коли автомобіль рухається з максимально заданою швидкістю: Натискайте одну з кнопок кермового колеса  або  до тих пір, поки на комбінованій приладовій панелі не з'явиться позначка (5) поруч із бажаною максимальною швидкістю.
  - > Тепер обмежувач швидкості увімкнено, і обрана максимальна швидкість зберігається у пам'яті.

### Коли авто стоїть



1. Натисніть кнопку  на кермовому колесі для увімкнення обмежувача швидкості.
2. Прокручіть покази кнопкою , доки на комбінованій приладовій панелі не з'явиться позначка (5) поруч із бажаною максимальною швидкістю.
  - > Тепер обмежувач швидкості увімкнено, і обрана максимальна швидкість зберігається у пам'яті.

### Пов'язана інформація

- Обмежувач швидкості\* (стор. 206)

## Обмежувач швидкості\* - зміна швидкості

### Зміна збереженої швидкості

Збережена макс.швидкість змінюється короткими чи довгими натисканнями на кнопку  або  на кермі.

Щоб відрегулювати швидкість на +/- 5 км/г (+/- 5 миль/г):

- Використовуйте короткі натискання - кожне натискання відповідає зміні швидкості на +/- 5 км/г (+/- 5 миль/г).

Щоб відрегулювати швидкість на +/- 1 км/г (+/- 1 миля/г):

- Натисніть кнопку та відпустіть її, коли буде досягнута потрібна максимальна швидкість.

Останнє натискання зберігається в пам'яті.

### Пов'язана інформація

- Обмежувач швидкості\* (стор. 206)



### Обмежувач швидкості\*, тимчасове вимкнення та режим очікування

Обмежувач швидкості (Speed Limiter) може розглядатися як зворотний круїз-контроль - водій регулює швидкість за допомогою педалі акселератора, але обмежувач швидкості запобігає можливості випадкового перевищення швидкості, яка була попередньо встановлена/налаштована.

### Тимчасове вимкнення - режим очікування

Для тимчасового вимкнення обмежувача швидкості та налаштування його у режимі очікування:

- Натисніть **0**.
- > Позначка (5) на комбінованій приладовій панелі змінює колір з ЗЕЛЕНОГО на БІЛИЙ, і водій може тимчасово перевищити встановлену максимальну швидкість.

Обмежувач швидкості повторно вмикається одним натисканням **0**. При цьому позначка (5) змінює колір з БІЛОГО на ЗЕЛЕНИЙ, при цьому максимальна швидкість авто знову буде обмежена.

### Тимчасове вимкнення за допомогою педалі акселератора

Обмежувач швидкості може бути також встановлений в режимі очікування за

допомогою педалі акселератора. Наприклад, для швидкого прискорення автомобіля:

- Натисніть на педаль акселератора до упору.
- > На комбінованій приладовій панелі відображується збережена максимальна швидкість з кольоровою позначкою (5), а водій може тимчасово збільшувати задану максимальну швидкість - позначка (5) змінює колір цього разу із ЗЕЛЕНОГО на БІЛИЙ.

Після зняття ноги з педалі акселератора обмежувач швидкості автоматично повторно активується, і швидкість автомобіля уповільнюється до максимальної заданої / збереженої швидкості - позначка (5) змінює колір з БІЛОГО на ЗЕЛЕНИЙ, і максимальна швидкість автомобіля знову стає обмеженою.

### Пов'язана інформація

- Обмежувач швидкості\* (стор. 206)
- Обмежувач швидкості\* - початок роботи (стор. 207)
- Обмежувач швидкості\* - зміна швидкості (стор. 207)
- Обмежувач швидкості\* - вимкнення (стор. 209)
- Обмежувач швидкості\* - сигнал перевищеної швидкості (стор. 208)

### Обмежувач швидкості\* - сигнал перевищеної швидкості

Обмежувач швидкості (Speed Limiter) може розглядатися як зворотний круїз-контроль - водій регулює швидкість за допомогою педалі акселератора, але обмежувач швидкості запобігає можливості випадкового перевищення швидкості, яка була попередньо встановлена/налаштована.

На крутих схилах гальмування двигуном може бути недостатнім, і обрана максимальна швидкість перевищується. Акустичний сигнал попереджає водія про це.

Сигнал буде активним до тих пір, поки водій не знизить швидкість до обраної максимальної швидкості.



### ПРИМІТКА

Якщо швидкість перевищує значення 3 км/г (прибл. 2 милі/г), сигнал тривоги вмикається лише через 5 секунд за умови, що жодна з кнопок **0** або **0** не натискалися протягом останніх тридцяти секунд.

### Пов'язана інформація

- Обмежувач швидкості\* (стор. 206)
- Обмежувач швидкості\* - зміна швидкості (стор. 207)
- Обмежувач швидкості\* - початок роботи (стор. 207)





- Обмежувач швидкості\*, тимчасове вимкнення та режим очікування (стор. 208)
- Обмежувач швидкості\* - вимкнення (стор. 209)

### Обмежувач швидкості\* - вимкнення

Обмежувач швидкості (Speed Limiter) може розглядатися як зворотний круїз-контроль - водій регулює швидкість за допомогою педалі акселератора, але обмежувач швидкості запобігає можливості випадкового перевищення швидкості, яка була попередньо встановлена/налаштована.

Для вимкнення обмежувача швидкості:

- Натисніть кнопку  на кермовому колесі.
  - > Символ обмежувача швидкості (6) на комбінованій панелі приладів та обрання заданої швидкості (5) гаснуть - задана/збережена швидкість видаляється і не може бути відновлена кнопкою .

У такому випадку водій може використовувати педаль акселератора, щоб обирати швидкість без обмежень.

### Пов'язана інформація

- Обмежувач швидкості\* (стор. 206)
- Обмежувач швидкості\* - початок роботи (стор. 207)
- Обмежувач швидкості\*, тимчасове вимкнення та режим очікування (стор. 208)
- Обмежувач швидкості\* - сигнал перевищеної швидкості (стор. 208)

### Круїз-контроль\*

Функція круїз-контролю (CC – Cruise Control) допомагає водію підтримувати постійну швидкість, що полегшує водіння під час тривалих подорожей на автомагістралях та довгих, прямих шосейних дорогах при розміреному русі транспорту.

### Огляд

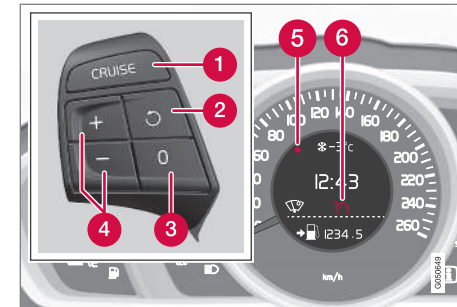

Кнопки на кермовому колесі та комбінована приладова панель в автомобілях без обмежувача швидкості<sup>4</sup>.

<sup>4</sup> У дилера Volvo є оновлена інформація, що стосується кожного ринка.



# 07 Підтримка водія

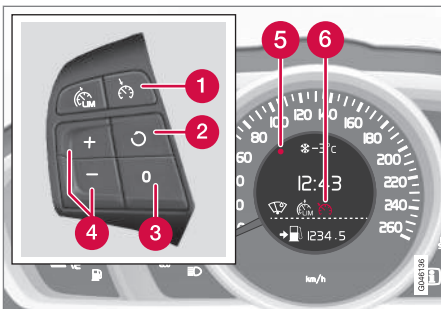

Кнопки на кермовому колесі та комбінована приладова панель в автомобілях з обмежувачем швидкості<sup>4</sup>.

- 1 Круїз-контроль - увімкнення/вимкнення.
- 2 Режим очікування переривається і відновлюється збережена швидкість.
- 3 Режим очікування
- 4 Активуйте та відрегулюйте швидкість.
- 5 Обрана швидкість (СІРИЙ = режим очікування).
- 6 Увімкнено круїз-контроль - БІЛИЙ символ (СІРИЙ = режим очікування).



## ПОПЕРЕДЖЕННЯ

Водій завжди має слідкувати за дорожніми умовами і втручатися у ситуацію, коли система круїз-контролю не підтримує адекватну швидкість та/або дистанцію.

Водій завжди несе повну відповідальність за безпечне керування автомобілем.

### Пов'язана інформація

- Круїз-контроль\* - керування швидкістю (стор. 210)
- Круїз-контроль\*, тимчасове вимкнення та режим очікування (стор. 211)
- Круїз-контроль\* - відновлення заданої швидкості (стор. 212)
- Круїз-контроль\* - вимкнення (стор. 213)
- Адаптивний круїз-контроль - ACC\* (стор. 213)

### Круїз-контроль\* - керування швидкістю

Система дозволяє активувати, встановлювати або змінювати збережену швидкість.

#### Активация і налаштування швидкості Щоб запустити круїз-контроль:

- Натисніть кнопку **CRUISE** на кермі (без обмежувача швидкості) або (з обмежувачем швидкості).
- > Символ (6) круїз-контролю на комбінованій панелі приладів засвічується - круїз-контроль переводиться в режим очікування.

#### Щоб увімкнути круїз-контроль:

- Після досягнення бажаної швидкості натисніть кнопку на кермі - або .
- > Поточна швидкість зберігається в пам'яті, при цьому маркування (5) засвічується на обраній швидкості, а символ (6) змінює колір з СІРОГО на БІЛИЙ - після цього авто підтримує збережену швидкість.



### ПРИМІТКА

Круїз-контроль не може бути увімкнений на швидкості нижче 30 км/г (20 миль/г).



### Зміна збереженої швидкості

<sup>4</sup> У дилера Volvo є оновлена інформація, що стосується кожного ринка.

\* Опція/аксесуар, детальніше читайте у розділі "Вступ".





Збережена швидкість змінюється короткими чи довгими натисканнями на кнопку  або  на кермі.

Щоб відрегулювати швидкість на 5 км/г (5 миль/г):

- Використовуйте короткі натискання - кожне натискання відповідає зміні швидкості на 5 км/г (5 миль/г).

Щоб відрегулювати швидкість на 1 км/г (1 миль/г):

- Натисніть кнопку та відпустіть її, коли буде досягнута потрібна швидкість.

Останнє натискання зберігається в пам'яті.

Якщо швидкість збільшується педаллю акселератора перед натисканням кнопки , поточна швидкість автомобіля зберігається при наступному натисканні кнопки.

Тимчасове підвищення швидкості за допомогою педалі акселератора, наприклад, під час обгону, не впливає на налаштування круїз-контролю - автомобіль повертається до останньої збереженої швидкості при звільненні педалі акселератора.



#### ПРИМІТКА

Якщо одна з кнопок керування круїз-контролем залишається натиснутою більше декількох хвилин, функція блокується та відключається. Для повторного увімкнення круїз-контролю необхідно зупинити автомобіль та перезапустити двигун.

#### Пов'язана інформація

- Круїз-контроль\* (стор. 209)

#### Круїз-контроль\*, тимчасове вимкнення та режим очікування

Ця функція може бути тимчасово вимкнена і переведена в режим очікування.

#### Тимчасове вимкнення - режим очікування

Щоб тимчасово вимкнути круїз-контроль та перевести його в режим очікування:

- Натисніть кнопку  на кермовому колесі.
- > Маркування (5) та символ (6) комбінованої панелі приладів змінюють колір з БІЛОГО на СІРИЙ - круїз-контроль тимчасово вимикається.

#### Режим очікування через втручання водія

Круїз-контроль тимчасово вимикається і автоматично встановлюється в режимі очікування, якщо:

- використовується ножне гальмо
- педаль зчеплення натиснута довше 1 хвилини<sup>5</sup>
- важіль КПП переключується в положення **N**
- водій підтримує швидкість вище збереженої швидкості довше 1 хвилини.

У такому випадку водій повинен регулювати швидкість самостійно.

<sup>5</sup> Вимкнення та обрання підвищувальної чи понижувальної передачі не впливає на режим очікування.





## 07 Підтримка водія



Тимчасове підвищення швидкості за допомогою педалі акселератора, наприклад, під час обгону, не впливає на налаштування - автомобіль повертається до останньої збереженої швидкості при звільненні педалі акселератора.

### Автоматичний режим очікування

Круїз-контроль тимчасово вимикається і встановлюється в режимі очікування, якщо:

- колеса втрачають зчеплення
- швидкість обертання двигуна занадто низька/висока
- швидкість впала нижче 30 км/г (20 миль/г).

У такому випадку водій повинен регулювати швидкість самостійно.

### Пов'язана інформація

- Круїз-контроль\* (стор. 209)
- Круїз-контроль\* - керування швидкістю (стор. 210)
- Круїз-контроль\* - відновлення заданої швидкості (стор. 212)
- Круїз-контроль\* - вимкнення (стор. 213)

### Круїз-контроль\* - відновлення заданої швидкості

*Круїз-контроль (CC – Cruise Control) допомагає водію підтримувати постійну швидкість.*

*Відновити встановлену швидкість можна після тимчасового вимкнення та переходу в режим очікування (стор. 211).*

Щоб знову ввімкнути круїз контроль з режиму очікування:

- Натисніть кнопку  на кермовому колесі.
- > Маркування (5) та символ (6) на комбінованій панелі приладів змінюють колір з СІРОГО на БІЛИЙ - після цього авто підтримує останню збережену швидкість.



### ПРИМІТКА

Після відновлення швидкості шляхом вибору кнопки  може відбутися істотне підвищення швидкості.

### Пов'язана інформація

- Круїз-контроль\* (стор. 209)
- Круїз-контроль\* - керування швидкістю (стор. 210)
- Круїз-контроль\*, тимчасове вимкнення та режим очікування (стор. 211)

- Круїз-контроль\* - вимкнення (стор. 213)



## Круїз-контроль\* - вимкнення

Порядок вимкнення описаний нижче.

Круїз-контроль вимикається кнопкою (1) на кермі або вимкненням двигуна - задана/збережена швидкість таким чином видається і не може відновитися кнопкою .

### Пов'язана інформація

- Круїз-контроль\* (стор. 209)
- Круїз-контроль\* - керування швидкістю (стор. 210)
- Круїз-контроль\*, тимчасове вимкнення та режим очікування (стор. 211)
- Круїз-контроль\* - відновлення заданої швидкості (стор. 212)

## Адаптивний круїз-контроль - ACC\*

*Адаптивний круїз-контроль (ACC – Adaptive Cruise Control) допомагає водієві утримувати рівну швидкість і безпечну дистанцію до транспортного засобу, що рухається попереду.*

Функція адаптивного круїз-контролю полегшує водіння в під час тривалих подорожей на автомагістралях та довгих, прямих шосейних дорогах під час розміреного руху транспорту.

Водій задає бажану швидкість (стор. 218) і часовий інтервал (стор. 219) до автомобіля, що рухається попереду. Коли радіолокаційний датчик виявляє більш повільний транспортний засіб попереду автомобіля, швидкість автоматично адаптується відповідним чином. Автомобіль повертається до попередньо заданої швидкості, коли на дорозі знову немає перешкод.

Якщо адаптивний круїз-контроль вимкнений або встановлений у режим очікування (стор. 219), при цьому автомобіль наближається занадто близько до транспортного засобу попереду, функція попередження про небезпечне скорочення дистанції (стор. 230) попереджає водія про скорочення відстані.

## ПОПЕРЕДЖЕННЯ

Водій завжди має слідкувати за дорожніми умовами і втручатися у ситуацію, коли система адаптивного круїз-контролю не підтримує адекватну швидкість чи дистанцію.

Система адаптивного круїз-контролю не може адекватно реагувати на всі можливі дорожні, погодні та дорожні умови.

Див. усі розділи про адаптивний круїз-контроль в посібнику з експлуатації, щоб дізнатися про його обмеження, які слід знати водію перед його використанням.

Водій завжди несе відповідальність за підтримання відповідної дистанції та швидкості, навіть при використанні адаптивного круїз-контролю.

## ВАЖЛИВО

Обслуговування компонентів адаптивного круїз-контролю можна проводити тільки в авторизованій майстерні - рекомендується звертатися до авторизованої автомайстерні Volvo.

Через обмежений час після проведення обслуговування функція ACC може мати дещо обмежену дальність дії. Система калібрується під час водіння і її повна функціональність повертається автоматично.





### АКПП

Автомобілі з АКПП мають змогу скористатися розширеним функціоналом адаптивного круїз контролю Queue Assistance (стор. 221).

### Пов'язана інформація

- Адаптивний круїз-контроль\* - функція (стор. 214)
- Адаптивний круїз-контроль\* - огляд (стор. 217)
- Адаптивний круїз-контроль\* - керування швидкістю (стор. 218)
- Адаптивний круїз-контроль\* - встановлення інтервалу часу (стор. 219)
- Адаптивний круїз-контроль\* - тимчасове вимкнення та режим очікування (стор. 219)
- Адаптивний круїз-контроль\* - обгін інших транспортних засобів (стор. 221)
- Адаптивний круїз-контроль\* - вимкнення (стор. 221)
- Адаптивний круїз-контроль\* - функція queue assistance (стор. 221)
- Адаптивний круїз-контроль\* - переключення функцій круїз-контролю (стор. 223)
- Радіолокаційний датчик (стор. 224)
- Радіолокаційний датчик - обмеження (стор. 225)
- Адаптивний круїз-контроль\* - діагностика несправностей та дії (стор. 227)

- Адаптивний круїз-контроль\* - символи та повідомлення (стор. 228)

### Адаптивний круїз-контроль\* - функція

*Адаптивний круїз-контроль складається з системи круїз-контролю і системи забезпечення безпечної дистанції.*



## Огляд функцій

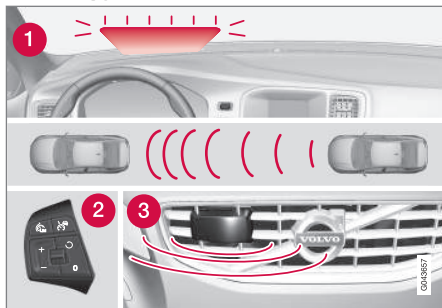

Огляд функцій<sup>6</sup>.

- 1 Попереджувальний індикатор - водію необхідно застосувати гальма
- 2 Кнопка панель кермового колеса (стор. 217)
- 3 Радіолокаційний датчик (стор. 224)

## ПОПЕРЕДЖЕННЯ

Адаптивний круїз-контроль не є системою уникнення зіткнень. Водій повинен втручатися, якщо система не розпізнає транспортний засіб попереду вашого автомобіля.

Адаптивний круїз-контроль не уповільнює рух перед людьми чи тваринами чи навіть малими транспортними засобами, такими як велосипедами та мотоциклами. Або ж перед низькими причепами, транспортом, що рухається вам назустріч, або перед нерухомими автомобілями та предметами.

Не користуйтеся адаптивним круїз-контролем, наприклад, у щільному русі транспорту в місті, на перехрестях, на слизькій дорозі, якщо на дорозі багато води або снігової сльоти, під час рясного дощу/снігу, за умов поганої видимості, на звивистих дорогах чи на з'їздах/виїздах на автомагістралі.

Дистанція до авто, що рухається попереду (стор. 219) вимірюється переважним чином за допомогою радіолокаційного датчика (стор. 224). Функція круїз-контролю регулює швидкість, прискорюючи та пригальмовуючи авто. При використанні гальм системою адаптивного круїз-контролю, гальма можуть видавати тихий звук, це цілком нормально.

## ПОПЕРЕДЖЕННЯ

Педаль гальма переміщується під час гальмування системою адаптивного круїз-контролю. Не ставте ногу для відпочинку під педаль гальма - її може затиснути.

Адаптивний круїз-контроль призначений слідувати за транспортним засобом, що рухається попереду, в тій самій смугі та з часовим інтервалом (стор. 219), встановленим водієм. Якщо радіолокаційний датчик не здатен розпізнати автомобіль попереду, ваше авто натомість буде підтримувати швидкість, що була задана та збережена водієм. Це також відбувається, якщо швидкість транспортного засобу попереду перевищує збережену швидкість круїз-контролю.

Адаптивний круїз-контроль намагається контролювати швидкість рівномірно. У ситуаціях, що вимагають екстреного гальмування, водій повинен гальмувати особисто. Це застосовується під час великої різниці у швидкості, або якщо транспортний засіб, що рухається попереду, раптом починає інтенсивно гальмувати. У зв'язку з обмеженнями радарного датчика (стор. 225) гальма можуть ввімкнутися неочікувано, або взагалі не ввімкнутися.

<sup>6</sup> ПРИМІТКА: Ілюстрація схематична - деталі можуть відрізнятися в залежності від моделі автомобіля.



## 07 Підтримка водія



Адаптивний круїз-контроль можна вмикати для слідування за іншим транспортним засобом на швидкості від 30 км/г<sup>7</sup> (20 миль/г) до 200 км/г (125 миль/г). Якщо швидкість падає нижче 30 км/г (20 миль/г), або ж якщо швидкість обертання двигуна стає занадто низькою, круїз контроль переходить в режим очікування (стор. 219), при цьому автоматичне гальмування припиняється - водій мусить перебрати керування гальмами на себе і самостійно підтримувати безпечну дистанцію до авто, що рухається попереду.

### Попереджувальний індикатор - водію необхідно застосувати гальма

Адаптивний круїз-контроль має гальмівну потужність, приблизно, понад 40% загальної гальмівної потужності автомобіля.

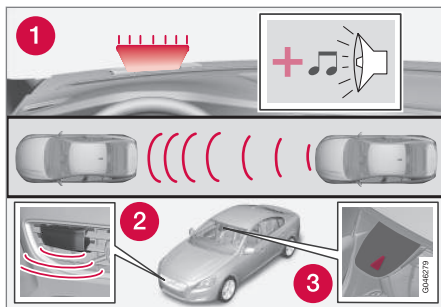

1. Лампа аварійної сигналізації та попереджувальний звуковий сигнал<sup>8</sup>.

Якщо потрібно гальмувати інтенсивніше, ніж дає змогу гальмівна потужність адаптивного круїз-контролю, і за умови, що водій не гальмує, вмикаються світловий та звуковий сигнал системи попередження про зіткнення (стор. 241), щоб попередити водія про необхідність термінового втручання.



### ПРИМІТКА

Сильне сонячне світло, а також сонцезахисні окуляри можуть обмежити видимість попереджувального індикатора.



### ПОПЕРЕДЖЕННЯ

Адаптивний круїз-контроль попереджає водія тільки про ті транспортні засоби, які були розпізнані радіолокаційним пристроєм. Отже, попередження може не надійти або ж надійти з певною затримкою. Гальмуйте, не чекаючи попереджувального сигналу, якщо в цьому є необхідність.

### Круті дороги та/або важке навантаження

Майте на увазі, що адаптивний круїз-контроль, в першу чергу, призначений для використання під час руху на рівному дорожньому покритті. Можуть виникнути ускладнення із дотриманням відповідної дистанції до транспортного засобу, що рухається попереду, під час руху на крутих схилах, з важким навантаженням або з причепом - у таких випадках треба бути максимально уважним і готовим до уповільнення.

### Пов'язана інформація

- Адаптивний круїз-контроль - ACC\* (стор. 213)
- Адаптивний круїз-контроль\* - вимкнення (стор. 221)
- Адаптивний круїз-контроль\* - обгін інших транспортних засобів (стор. 221)

<sup>7</sup> Queue Assist (стор. 221) (на автомобілях з АКПП) може працювати в діапазоні швидкостей 0-200 км/г (0-125 миль/г).

<sup>8</sup> ПРИМІТКА: Малюнок схематичний - деталі можуть відрізнятися в залежності від моделі автомобіля.



### Адаптивний круїз-контроль\* - огляд

Робота функції адаптивного круїз-контролю та кнопкової панелі на кермі залежить від того, чи обладнаний автомобіль обмежувачем швидкості<sup>9</sup>.

#### Адаптивний круїз-контроль з обмежувачем швидкості

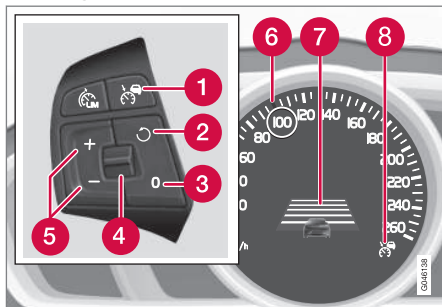

- 1 Круїз-контроль - увімкнення/вимкнення.
- 2 Режим очікування переривається і відновлюється збережена швидкість.
- 3 Режим очікування
- 4 Часовий інтервал - збільшення/зменшення.
- 5 Активуйте та відрегулюйте швидкість.

- 6 Зелена позначка поруч із збереженою швидкістю (БІЛИЙ - режим очікування).
- 7 Часовий інтервал
- 8 ACC активна, коли символ ЗЕЛЕНИЙ (БІЛИЙ = режим очікування).

#### Адаптивний круїз-контроль без обмежувача швидкості

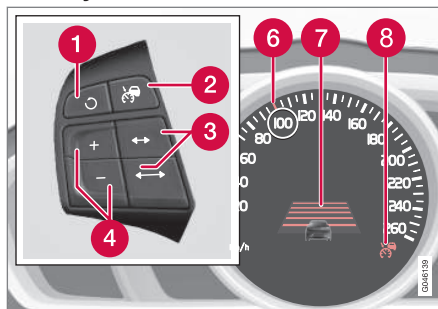

- 1 Режим очікування переривається і відновлюється збережена швидкість.
- 2 Круїз-контроль - увімкнення/вимкнення або Режим очікування.
- 3 Часовий інтервал - збільшення/зменшення.
- 4 Активуйте та відрегулюйте швидкість.
- 5 (Не використ)

- 6 Зелена позначка поруч із збереженою швидкістю (БІЛИЙ - режим очікування).
- 7 Часовий інтервал
- 8 ACC активна, коли символ ЗЕЛЕНИЙ (БІЛИЙ = режим очікування).

#### Пов'язана інформація

- Адаптивний круїз-контроль - ACC\* (стор. 213)
- Адаптивний круїз-контроль\* - функція (стор. 214)
- Адаптивний круїз-контроль\* - символи та повідомлення (стор. 228)

<sup>9</sup> У дилера Volvo є оновлена інформація, що стосується кожного ринка.





## Адаптивний круїз-контроль\* - керування швидкістю

### Щоб запустити АСС:

- Натисніть кнопку  на кермі - подібний БІЛИЙ символ засвічується на комбінованій приладовій панелі (8), що означає, що система адаптивного круїз-контролю знаходиться в режимі очікування (стор. 219).

### Для ввімкнення АСС:

- Після досягнення бажаної швидкості натисніть кнопку на кермі -  або .
- > Поточна швидкість зберігається у пам'яті, на комбінованій панелі приладів приблизно протягом секунди відображується "збільшуване скло" (6) навколо збереженої швидкості, а її позначення змінюється з БІЛОГО на ЗЕЛЕНИЙ.



Коли символ змінює колір з БІЛОГО на ЗЕЛЕНИЙ, АСС є активним і автомобіль підтримує збережену швидкість.





Тільки коли з'являється піктограма іншого автомобіля, це означає, що АСС регулює **дистанцію** до автомобіля попереду.



Водночас, інтервал швидкості позначається:

- вища швидкість ЗЕЛЕНОГО кольору є попередньо заданою швидкістю
- нижча швидкість є швидкістю автомобіля, що рухається попереду.

### Зміна збереженої швидкості

Збережена швидкість змінюється короткими чи довгими натисканнями на кнопку  або  на кермі.

Щоб відрегулювати швидкість на +/- 5 км/г (+/- 5 миль/г):

- Використовуйте короткі натискання - кожне натискання відповідає зміні швидкості на +/- 5 км/г (+/- 5 миль/г).

Щоб відрегулювати швидкість на +/- 1 км/г (+/- 1 миль/г):

- Натисніть кнопку та відпустіть її, коли буде досягнута потрібна швидкість.

Останнє натискання зберігається в пам'яті.

Якщо швидкість збільшується педаллю акселератора перед натисканням кнопки , поточна швидкість автомобіля зберігається при наступному натисканні кнопки.

Тимчасове підвищення швидкості за допомогою педалі акселератора, наприклад, під час обгону, не впливає на налаштування - автомобіль повертається до останньої збереженої швидкості при звільненні педалі акселератора.



### ПРИМІТКА

Якщо одна з кнопок керування адаптивним круїз-контролем залишається натиснутою більше декількох хвилин, функція блокується та відключається. Для повторного його ввімкнення необхідно зупинити автомобіль та перезапустити двигун.

У певних ситуаціях його не можна запустити повторно. У цьому випадку на комбінованій панелі приладів (стор. 228) відображується **Adaptive cruise control unavailable**.

### Пов'язана інформація

- Адаптивний круїз-контроль - АСС\* (стор. 213)
- Адаптивний круїз-контроль\* - огляд (стор. 217)
- Адаптивний круїз-контроль\* - функція (стор. 214)







### Адаптивний круїз-контроль\* - встановлення інтервалу часу



Можна встановити різні часові інтервали до транспортного засобу, що рухається попереду. У такому випадку на комбінованій приладовій панелі з'являються 1-5 горизон-

тальних ліній - чим більше ліній, тим довший часовий інтервал. Одна лінія відповідає, приблизно, 1 секунді до транспортного засобу, що рухається попереду, 5 ліній відповідають, приблизно, 3 секундам.

Щоб встановити/змінити часову дистанцію:

- Повертайте коліщатко на кнопковій панелі кермі (стор. 217) (або ж користуйтеся кнопками   для автомобіля без обмежувача швидкості).

На низькій швидкості, при короткій дистанції, адаптивний круїз-контроль злегка збільшує часовий інтервал.

Адаптивний круїз-контроль дозволяє часовому інтервалу істотно змінюватися в певних ситуаціях для того, щоб дозволити автомобілю плавно і комфортно рухатися за транспортним засобом, що їде попереду.

Зауважте, що при виникненні будь-якої непередбаченої дорожньої ситуації корот-

кий часовий інтервал обмежує час прийняття рішення та реагування водія.

Такий саме символ показується при ввімкненій функції попередження про небезпечне скорочення дистанції (стор. 230).

#### ПРИМІТКА

Використовуйте тільки той часовий проміжок, який допускається місцевими дорожніми правилами.

Якщо при ввімкненні адаптивний круїз-контроль не виконує жодних дій, це може бути викликано тим, що часовий проміжок до автомобіля попереду не дозволяє збільшувати швидкість.

Чим вище швидкість, тим довше обчислена дистанція в метрах для даного часового інтервалу.

Читайте детальніше про керування швидкістю (стор. 218).

#### Пов'язана інформація

- Адаптивний круїз-контроль - ACC\* (стор. 213)
- Адаптивний круїз-контроль\* - огляд (стор. 217)
- Адаптивний круїз-контроль\* - функція (стор. 214)
- Адаптивний круїз-контроль\* - вимкнення (стор. 221)

### Адаптивний круїз-контроль\* - тимчасове вимкнення та режим очікування

Функція адаптивного круїз-контролю може бути тимчасово вимкнена і переведена в режим очікування.

**Тимчасове вимкнення / режим очікування з обмежувачем швидкості**  
Щоб тимчасово вимкнути адаптивний круїз-контроль та перевести його в режим очікування:

- Натисніть кнопку  на кермовому колесі



При цьому цей символ і позначка заданої швидкості змінить колір з ЗЕЛЕНОГО на БІЛИЙ.

**Тимчасове вимкнення / режим очікування без обмежувача швидкості**

Щоб тимчасово вимкнути адаптивний круїз-контроль та перевести його в режим очікування:

- Натисніть кнопку  на кермовому колесі

**Режим очікування через втручання водія**

Адаптивний круїз-контроль тимчасово вимикається і автоматично переходить в режим очікування, якщо:

\* Опція/аксесуар, детальніше читайте у розділі "Вступ".



## 07 Підтримка водія



- використовується ножне гальмо
- педаль зчеплення натиснута довше 1 хвилини<sup>10</sup>
- важіль КПП пересувається в положення **N** (АКПП)
- водій підтримує швидкість вище збереженої швидкості довше 1 хвилини.

У такому випадку водій повинен регулювати швидкість самостійно.

Тимчасове підвищення швидкості за допомогою педалі акселератора, наприклад, під час обгону, не впливає на налаштування - автомобіль повертається до останньої збереженої швидкості при звільненні педалі акселератора.

### Автоматичний режим очікування

Адаптивний круїз-контроль залежить від інших систем, наприклад, системи курсової стійкості ESC (стор. 199). Якщо будь-яка з цих систем перестає працювати, адаптивний круїз-контроль вимикається автоматично.

При автоматичному вимкненні пролунає сигнал і на комбінованій приладовій панелі з'явиться повідомлення **Adaptive cruise control cancelled**. У такому випадку водій зобов'язаний втрутитися і адаптувати швидкість і відстань до транспортного засобу, що рухається попереду.

Автоматичне вимкнення може відбутися за наступних причин:

- водій відчиняє дверцята
- водій зрушує з місця без паска безпеки
- швидкість обертання двигуна занадто низька/висока
- швидкість падає нижче 30 км/г<sup>11</sup> (20 миль/г)
- колеса втрачають зчеплення
- висока температура гальм
- радарний датчик заблоковано, наприклад, мокрим снігом або сильним дощем (радарні хвилі заблоковані).

### Відновлення заданої швидкості

Адаптивний круїз-контроль в режимі очікування активується повторно, одним натисканням на кнопку  на кермовому колесі - швидкість тоді регулюється згідно останньої збереженої швидкості.



### ПРИМІТКА

Відчутне збільшення швидкості може статися після повторної активації круїз-контролю кнопкою .

### Пов'язана інформація

- Адаптивний круїз-контроль - ACC\* (стор. 213)
- Адаптивний круїз-контроль\* - огляд (стор. 217)
- Круїз-контроль\* (стор. 209)

<sup>10</sup> Вимкнення та обрання підвищувальної чи понижувальної передачі не впливає на режим очікування.

<sup>11</sup> Це не поширюється на автомобілі з функцією Queue Assistance - вони керуються аж до повної зупинки (0 км/г).



## Адаптивний круїз-контроль\* - обгін інших транспортних засобів

Коли автомобіль слідує за іншим транспортним засобом, і водій показує про план виконати маневр обгону показчиком повороту<sup>12</sup>, функція адаптивного круїз-контролю допомагає швидко прискорити автомобіль до транспортного засобу попереду.

Функція працює на швидкості понад 70 км/г (43 миль/г).

### ПОПЕРЕДЖЕННЯ



Пам'ятайте, ця функція може бути увімкнена в багатьох ситуаціях, а не тільки під час обгону, наприклад, якщо індикатор повороту використовується для позначення зміни смуги руху або з'їзду на іншу дорогу - в цих випадках автомобіль на деякий час збільшує швидкість.

### Пов'язана інформація



- Адаптивний круїз-контроль - ACC\* (стор. 213)
- Адаптивний круїз-контроль\* - огляд (стор. 217)
- Адаптивний круїз-контроль\* - функція (стор. 214)

## Адаптивний круїз-контроль\* - вимкнення

### Кнопкова панель з обмежувачем швидкості

Адаптивний круїз-контроль вимикається кнопкою  на кнопковій панелі (стор. 217) керма - задана/збережена швидкість таким чином видаляється і не може відновитися кнопкою .

### Кнопкова панель без обмежувача швидкості

Коротким натисканням кнопки  адаптивний круїз-контроль переводиться в режим очікування (стор. 219). Він вимикається додатковим коротким натисканням - таким чином задана/збережена швидкість видаляється і не може бути відновлена кнопкою .

### Пов'язана інформація

- Адаптивний круїз-контроль - ACC\* (стор. 213)
- Адаптивний круїз-контроль\* - функція (стор. 214)
- Адаптивний круїз-контроль\* - символи та повідомлення (стор. 228)

## Адаптивний круїз-контроль\* - функція queue assistance

Функція Queue Assistance також забезпечує підвищену функціональність системи адаптивного круїз-контролю на швидкості нижче 30 км/г (20 миль/г).

В автомобілях з АКПП адаптивний круїз-контроль доповнюється функцією допомоги руху у щільному трафіку Queue Assistant (яка також називається "Queue Assist").

Queue Assistant має наступні властивості:

- Розширений діапазон швидкості - також нижче 30 км/г (20 миль/г) та у нерухомому стані
- Зміна цільового орієнтира
- Автоматичне гальмування припиняється, коли автомобіль повністю зупиняється
- Автоматичне ввімкнення паркувального гальма.

Зауважте, що найнижча програмована швидкість системи адаптивного круїз-контролю становить 30 км/г (20 миль/г), тобто, незважаючи на те, що система здатна слідувати за автомобілем, що йде попереду аж до 0 км/г, швидкість нижче 30 км/г (20 миль/г) запрограмувати/зберегти **неможливо**.

<sup>12</sup> Тільки при ввімкненні лівого показчика на автомобілях з лівостороннім керуванням або правого - для авто з правостороннім керуванням.





## 07 Підтримка водія



### Розширений діапазон швидкості

#### ПРИМІТКА

Для ввімкнення системи адаптивного круїз-контролю дзерцята водія мають бути зачинені, а водій має бути пристебнутий ременем безпеки.

З АКПП адаптивний круїз-контроль може слідувати за іншим транспортним засобом у діапазоні швидкості 0-200 км/г (0-125 миль/г).

#### ПРИМІТКА

Автомобіль попереду має перебувати на розумній дистанції, щоб можна було ввімкнути адаптивний круїз-контроль на швидкості менше 30 км/г (20 миль/г).

На коротких зупинках, пов'язаних, наприклад, із дуже повільним просуванням у корках чи на світлофорах рух автоматично відновлюється, якщо зупинки не перевищують приблизно 3 секунд. Якщо ж зупинка займає більше часу (доки автомобіль попереду не відновлює рух), в такому випадку адаптивний круїз-контроль переходить в режим очікування з автоматичним гальмуванням. Після цього водій повинен повторно активувати функцію одним із наступних способів:

- Натисніть кнопку  на кермовому колесі.

або

- Натисніть на педаль акселератора.
- > Після цього адаптивний круїз-контроль відновить слідування за транспортним засобом, що рухається попереду.

#### ПРИМІТКА

Система автоматичного утримання дистанції (Queue Assist) може утримувати автомобіль у нерухомому стані не більше 4 хвилин. Після завершення цього інтервалу вмикається стоянкове гальмо, а система адаптивного круїз-контролю вимикається.

- Стоянкове гальмо має бути вимкнене перед ввімкненням адаптивного круїз-контролю.

### Зміна цільового орієнтира

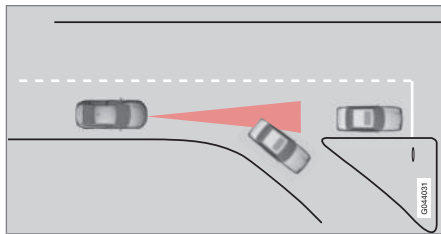

*Якщо автомобіль попереду, який було обрано в якості цільового орієнтира, раптово повертає убік, це означає, що у цій смузі попереду можуть стояти автомобілі.*

Коли система адаптивного круїз-контролю слідує за іншим транспортним засобом на швидкості **нижче** 30 км/г (20 миль/г) і при цьому цільовий орієнтир змінюється з рухомого на нерухоми транспортний засіб, система адаптивного круїз-контролю загальмує авто перед нерухоми транспортним засобом.

#### ПОПЕРЕДЖЕННЯ

Коли система адаптивного круїз-контролю слідує за іншим транспортним засобом на швидкості **понад** 30 км/г (20 миль/г) і при цьому цільовий орієнтир змінюється з рухомого на нерухоми транспортний засіб, система адаптивного круїз-контролю проігнорує нерухоми транспортний засіб і натомість обере задану швидкість.

- Водій має втрутитися в ситуацію самостійно і загальмувати.

#### Автоматичний режим очікування із заміною цілі

Адаптивний круїз-контроль вимикається і встановлюється в режимі очікування:

- при падінні швидкості нижче 5 км/г (5 миль/г), коли адаптивний круїз-контроль не може напевне визначити, що є цільовим орієнтиром - нерухоми транспортний засіб або будь-який



інший нерухомий об'єкт, наприклад, "лежачий поліцейський".

- коли швидкість нижче 5 км/г (5 миль/г) і транспортний засіб, що рухається попереду, повертає чи змінює смугу руху, адаптивний круїз-контроль вже "не бачить" автомобіль, за яким треба слідувати.

### Скасування автоматичного гальмування у нерухомому положенні

За певних обставин функція Queue Assistance зупиняє автоматичне гальмування у нерухомому положенні. Це означає, що гальма відпускаються і автомобіль може почати котитися - тому водію може доведеться втрутитися і загальмувати автомобіль самостійно, щоб зафіксувати його на місці.

Функція Queue Assistance відпускає гальма і переводить адаптивний круїз-контроль у режим очікування за наступних обставин:

- водій ставить ногу на педаль гальма
- вмикається стоянкове гальмо
- важіль перемикавання передач пересувається в положення **P**, **N** або **R**
- водій встановлює адаптивний контроль в режимі очікування.

### Автоматичне ввімкнення паркувального гальма

У деяких ситуаціях Queue Assistance вмикає стоянкове гальмо, щоб зафіксувати зупинений автомобіль у нерухомому стані.

Це трапляється за умови, якщо:

- водій відчиняє двері або знімає свій ремінь безпеки
- ESC переходить з режиму **Normal** в режим **Sport**
- Функція Queue Assistance утримувала автомобіль у нерухомому стані понад 4 хвилини
- двигун вимкнений
- гальма перегрілися.

### Пов'язана інформація

- Адаптивний круїз-контроль - ACC\* (стор. 213)
- Адаптивний круїз-контроль\* - огляд (стор. 217)
- Адаптивний круїз-контроль\* - функція (стор. 214)

### Адаптивний круїз-контроль\* - переключення функцій круїз-контролю

#### Зміна з ACC на CC

На комбінованій панелі приладів відображується символ активного круїз-контролю:

CC Cruise Control	ACC Adaptive Cruise Control
Круїз-контроль	Адаптивний круїз-контроль

Адаптивна функція круїз-контролю (утримання дистанції) вмикається одним натискання кнопки, при цьому автомобіль завжди продовжує утримувати задану/збережену швидкість.

- Натисніть і **довго** утримуйте кнопку на кермі - символ на комбінованій приладовій панелі змінюється з на .
- > Таким чином вмикається стандартний круїз-контроль (стор. 209) CC (Cruise Control).



## ПОПЕРЕДЖЕННЯ

Після вимкнення системи ACC та увімкнення CC автомобіль припиняє автоматичне гальмування - він лише підтримує встановлену швидкість.

### Зміна з CC на ACC

Вимкніть функцію круїз-контролю 1-2 натисканнями на кнопку згідно з інструкціями з вимикання (стор. 221). При наступному увімкненні системи буде активований Адаптивний круїз-контроль.

### Пов'язана інформація

- Адаптивний круїз-контроль - ACC\* (стор. 213)
- Адаптивний круїз-контроль\* - огляд (стор. 217)
- Адаптивний круїз-контроль\* - функція (стор. 214)

### Радіолокаційний датчик

*Функцією датчика радара є розпізнавання автомобілів чи більших транспортних засобів, які рухаються у вашій смузі, в одному з вами напрямку.*

Радіолокаційний датчик використовується для роботи наступних функцій:

- Дистанція попередження\*
- Адаптивний круїз-контроль\*
- Система попередження зіткнення з автогальмуванням та розпізнаванням велосипедистів та пішоходів\*



### ВАЖЛИВО

За наявності видимого пошкодження радіаторної решітки авто, або ж якщо ви підозрюєте, що датчик радара може бути пошкоджений:

- Зверніться до автомайстерні - рекомендується звертатися в авторизовану автомайстерню Volvo.

Функція може зникнути повністю або частково чи працювати некоректно, якщо радіаторна решітка, датчик радара або його кріплення були пошкоджені чи ослаблені.

Внесення змін в конструкцію радарного датчика може призвести до того, що його експлуатація буде заборонена законом.

### Пов'язана інформація

- Радіолокаційний датчик - обмеження (стор. 225)
- Адаптивний круїз-контроль - ACC\* (стор. 213)
- Система попередження про зіткнення\* (стор. 241)
- Дистанція попередження\* (стор. 230)



### Радіолокаційний датчик - обмеження

Радіолокаційний датчик (стор. 224) має певні обмеження, пов'язані, наприклад, з його обмеженим радіусом дії.

Здатність адаптивного круїз-контролю розпізнавати автомобілі, що рухаються попереду, значно обмежується, якщо:

- швидкість автомобілів попереду сильно відрізняється від вашої
- радіолокаційний датчик блокується - наприклад у сильну зливу чи сльоту, або якщо перед ним накопичилися інші сторонні предмети.

#### **i** ПРИМІТКА

Простір перед радіолокаційним датчиком має бути вільним - див. підзаголовок "Обслуговування" (стор. 245).

### Радіус дії

Радарний датчик має обмежене поле видимості. У деяких ситуаціях інший транспортний засіб не розпізнається, або розпізнається із затримкою.

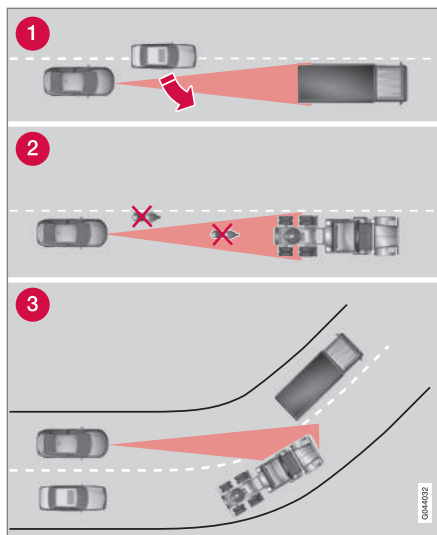

Поле огляду ACC.

- 1 Інколи радіолокаційний датчик розпізнає транспортні засоби на близьких дистанціях із затримкою, наприклад, транспортний засіб, що перестроюється між вашим автомобілем і транспортним засобом, що рухається попереду нього.
- 2 Невеликі транспортні засоби, такі як мотоцикли, або транспортні засоби, що не рухаються по центру смуги, можуть бути непомічені.

- 3 На поворотах радарний датчик може помітити помилковий транспортний засіб, або втратити передній транспортний засіб з поля зору.

#### **!** ПОПЕРЕДЖЕННЯ

Водій завжди має слідкувати за дорожніми умовами і втручатися у ситуацію, коли система адаптивного круїз-контролю не підтримує адекватну швидкість чи дистанцію.

Система адаптивного круїз-контролю не може адекватно реагувати на всі можливі дорожні, погодні та дорожні умови.

Див. усі розділи про адаптивний круїз-контроль в посібнику з експлуатації, щоб дізнатися про його обмеження, які слід знати водію перед його використанням.

Водій завжди несе відповідальність за підтримання відповідної дистанції та швидкості, навіть при використанні адаптивного круїз-контролю.

#### **!** ПОПЕРЕДЖЕННЯ

Перед решіткою не слід встановлювати допоміжне обладнання та інші предмети.



### ПОПЕРЕДЖЕННЯ

Адаптивний круїз-контроль не є системою уникнення зіткнень. Водій повинен втручатися, якщо система не розпізнає транспортний засіб попереду вашого автомобіля.

Адаптивний круїз-контроль не уповільнює рух перед людьми чи тваринами чи навіть малими транспортними засобами, такими як велосипедами та мотоциклами. Або перед транспортом, що рухається вам назустріч, або перед нерухомими автомобілями та предметами.

Не користуйтеся адаптивним круїз-контролем, наприклад, у щільному русі транспорту в місті, на перехрестях, на слизькій дорозі, якщо на дорозі багато води або снігової сльоти, під час рясного дощу/снігу, за умов поганій видимості, на звивистих дорогах чи на з'їздах/виїздах на автомагістралі.

### Пов'язана інформація

- Адаптивний круїз-контроль - ACC\* (стор. 213)
- Система попередження про зіткнення\* (стор. 241)
- Дистанція попередження\* (стор. 230)

\* Опція/аксесуар, детальніше читайте у розділі "Вступ".





### Адаптивний круїз-контроль\* - діагностика несправностей та дії

Якщо на комбінованій панелі приладів відображено повідомлення **Radar blocked** **See manual**, це означає, що радіолокацій-

ний датчик (стор. 224) адаптивного круїз-контролю не може розпізнати інші автомобілі попереду вашого авто.

Це повідомлення означає, що жодна з функцій Повідомлення про скорочення дистанції (стор. 230) або Попередження

про зіткнення з автогальмуванням (стор. 241) не працюють.

У наступній таблиці представлені приклади можливих причин появи повідомлення з відповідною дією:

Причина	Інструкції
Поверхня радару в ґратах брудна або вкрита снігом чи кригою.	Очистіть поверхню радару в решітці від бруду, снігу чи льоду.
Сильний дощ або сніг блокує сигнали радару.	Дія не відбувається. Інколи радар не працює під час сильного дощу або снігопаду.
Вода або сніг піднімаються з поверхні дороги і блокують сигнали радару.	Дія не відбувається. Інколи радар не працює при дуже вологій або засніженій поверхні дороги.
Поверхня радару була очищена але повідомлення не зникає.	Зачекайте. Може знадобитися декілька хвилин для розблокування радару.

### Пов'язана інформація

- Адаптивний круїз-контроль\* - огляд (стор. 217)
- Адаптивний круїз-контроль\* - функція (стор. 214)
- Адаптивний круїз-контроль\* - символи та повідомлення (стор. 228)



\* Опція/аксесуар, детальніше читайте у розділі "Вступ".



### Адаптивний круїз-контроль\* - символи та повідомлення

Іноді адаптивний круїз-контроль може виводити на екран символ та/або текстове

повідомлення. Ось декілька прикладів - за потреби виконайте надані рекомендації:

Символ	Повідомлення	Значення
	Символ ЗЕЛЕНОГО кольору	Автомобіль підтримує задану швидкість.
	Символ БІЛОГО кольору	Адаптивний круїз-контроль встановлено в режимі очікування.
		Стандартна функція круїз-контролю вмикається вручну.
	<b>Set ESC to Normal to enable Cruise</b>	Функцію адаптивного круїз-контролю не можна увімкнути, доки функція курсової стійкості (ESC) (стор. 199) не буде переведена в режим Normal (звичайний).
	<b>Adaptive cruise control cancelled</b>	Адаптивний круїз-контроль вимкнений - водій має регулювати швидкість самостійно.
	<b>Adaptive cruise control unavailable</b>	Адаптивний круїз-контроль не можна увімкнути. Це може статися у зв'язку з тим, що: <ul style="list-style-type: none"> <li>• висока температура гальм</li> <li>• радіолокаційний датчик заблокований, наприклад мокрим снігом або дощем.</li> </ul>



Символ	Повідомлення	Значення
	<b>Radar blocked See manual</b>	<p>Адаптивний круїз-контроль тимчасово відключений.</p> <ul style="list-style-type: none"> <li>Радіолокаційний датчик заблокований і не може виявляти інші транспортні засоби, наприклад, під час сильного дощу, або коли бруд чи сльота накопичилися навколо радіолокаційного датчика.</li> </ul> <p>Водій може також перейти до (стор. 223) стандартного круїз-контролю (CC) - відображується текстове повідомлення про відповідні альтернативи.</p> <p>Ознайомтесь з інформацією про обмеження радіолокаційного датчика (стор. 225).</p>
	<b>Adaptive cruise control Service required</b>	<p>Адаптивний круїз-контроль відключений.</p> <ul style="list-style-type: none"> <li>Зверніться до автомайстерні - рекомендовано звертатися до авторизованої автомайстерні Volvo.</li> </ul>
	<b>Press brake to hold vehicle + звукове попередження<sup>A</sup></b>	<p>Автомобіль стоїть на місці, і система круїз-контролю має відпустити ножне гальмо, щоб автомобіль утримувався паркувальним гальмом, але збій у роботі паркувального гальма означає, що автомобіль найближчим часом почне рухатися.</p> <ul style="list-style-type: none"> <li>Водій повинен гальмувати самостійно. Повідомлення залишається на екрані, і лунає звуковий сигнал, доки водій не натисне на педаль гальма або не використає педаль акселератора.</li> </ul>
	<b>Below 30 km/h Lead vehicle required<sup>A</sup></b>	<p>Повідомлення відображується при спробі активації адаптивного круїз-контролю на швидкості нижче 30 км/г (20 миль/г) без наявності транспортного засобу попереду в межах відстані активації.</p>

A Тільки з Queue Assist.

### Пов'язана інформація

- Адаптивний круїз-контроль - ACC\* (стор. 213)
- Адаптивний круїз-контроль\* - огляд (стор. 217)
- Адаптивний круїз-контроль\* - функція (стор. 214)



## Дистанція попередження\*

Функція попередження про зіткнення (Distance Alert) попереджає водія, якщо часовий інтервал до автомобіля, що рухається попереду, стає занадто коротким.

Система попередження про небезпечну дистанцію активна на швидкостях вище 30 км/г (20 миль/г) і реагує тільки на рух транспортних засобів попереду автомобіля у тому ж напрямку. Інформація не надається про транспортні засоби, які рухаються у зворотному напрямку, рухаються повільно, або стоять на місці.

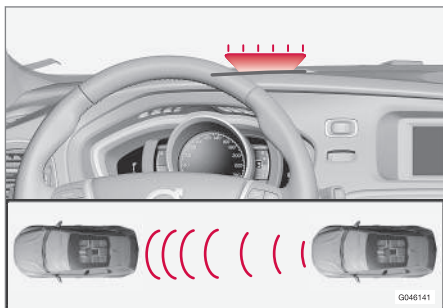

Помаранчевий попереджувальний індикатор<sup>13</sup>.

Якщо відстань до транспортного засобу, що рухається попереду, менше за встано-

влений часовий інтервал, на лобовому склі засвічується помаранчевий попереджувальний індикатор.

### ПРИМІТКА

Попередження про скорочення дистанції вимикається під час роботи функції адаптивного круїз-контролю.

### ПОПЕРЕДЖЕННЯ

Система попередження про небезпечну дистанцію реагує тільки в тому випадку, якщо відстань до транспортного засобу попереду менша за попередньо встановлене значення. При цьому швидкість вашого автомобіля не зменшується.

### Робота

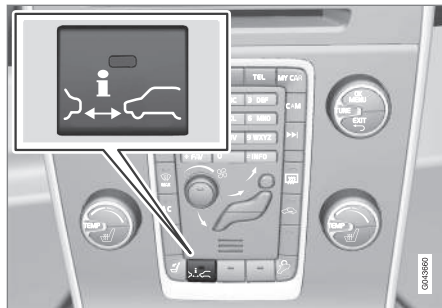

Натисніть кнопку на центральній консолі, щоб ввімкнути чи вимкнути функцію. Функція ввімкнена, якщо на кнопці світиться один індикатор.

При деяких комбінаціях обраного обладнання не залишається місця для кнопки на центральній консолі. У такому випадку функцію можна керувати через систему меню **MY CAR** (стор. 122) - шукайте там функцію **Опасн. расст.**

### Налаштування часового інтервалу

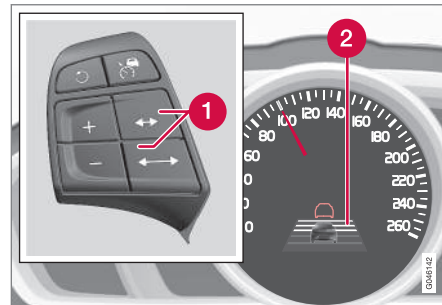

Елементи управління та символ часового інтервалу.

- 1** Часовий інтервал - збільшення/зменшення.
- 2** Часовий інтервал - ввімк.

<sup>13</sup> ПРИМІТКА: Малюнок схематичний - деталі можуть відрізнятися в залежності від моделі автомобіля.



Можна встановити різні часові інтервали до транспортного засобу, що рухається попереду. У такому випадку на комбінованій приладовій панелі з'являються 1-5 горизон-

тальних ліній - чим більше ліній, тим довший часовий інтервал. Одна лінія відповідає, приблизно, 1 секунді до транспортного засобу, що рухається попереду, 5 ліній відповідають, приблизно, 3 секундам.

Такий саме символ відображається при ввімкненому Адаптивному круїз-контролі (стор. 214).

#### ПРИМІТКА

Чим вище швидкість, тим довше обчислена дистанція в метрах для даного часового інтервалу.

Заданий часовий інтервал також використовується функцією адаптивного круїз-контролю (стор. 214).

Використовуйте тільки той часовий проміжок, який допускається місцевими дорожніми правилами.

#### Пов'язана інформація

- Система попередження про небезпечне скорочення дистанції (Distance Alert)\* - обмеження (стор. 231)
- Система попередження про зіткнення\* - символи і повідомлення (стор. 233)

#### Система попередження про небезпечне скорочення дистанції (Distance Alert)\* - обмеження

Ця функція, яка використовує той самий радіолокаційний датчик, що й адаптивний круїз-контроль (стор. 213) та система попередження про зіткнення з автогальмуванням (стор. 241), має певні обмеження.

#### ПРИМІТКА

Сильне сонячне світло, відблиски чи сильні варіації інтенсивності світла, а також сонцезахисні окуляри можуть призвести до того, що попереджувальний індикатор на лобовому склі буде невидимим.

Несприятливі погодні умови чи звивиста дорога можуть вплинути на здатність радара розпізнавати транспортні засоби попереду.

Розмір інших транспортних засобів (наприклад, мотоцикли) також може вплинути на здатність розпізнавання. Це може означати, що попереджувальний індикатор засвічується на ближчій дистанції, ніж запрограмоване значення, або не засвічується взагалі.

На дуже високих швидкостях індикатор теж може засвітитися на ближчій дистанції, ніж запрограмоване значення, у зв'язку з обмеженнями радіуса дії датчика.



## 07 Підтримка водія



Більш детальна інформація про обмеження радіолокаційних датчиків, див. Радіолокаційний датчик - обмеження (стор. 225) та (стор. 247).

### **Пов'язана інформація**



- Дистанція попередження\* (стор. 230)
- Система попередження про зіткнення\*  
- символи і повідомлення (стор. 233)



## Система попередження про зіткнення\* - символи і повідомлення

ній панелі приладі, якщо функція має обмежену функціональність відповідно до своїх фізичних обмеженостей.

Функція має певні символи і повідомлення, які можуть відображатися на комбінова-

Символ <sup>A</sup>	Повідомлення	Значення
	<b>Radar blocked</b> See manual	Функція дистанції попередження тимчасово відключена. Радіолокаційний датчик заблокований і не може виявляти інші транспортні засоби, наприклад, під час сильного дощу, або коли бруд чи сльота накопичилися навколо радіолокаційного датчика. Ознайомтесь з інформацією про обмеження радіолокаційного датчика (стор. 225).
	<b>Collision warning Service required</b>	Системи попередження про дистанцію чи небезпеку зіткнення з автоматичним гальмуванням повністю або частково вимкнені. Якщо повідомлення не зникає, зверніться до автомайстерні - рекомендується звертатися в авторизовану майстерню Volvo.

<sup>A</sup> Символи схематичні - вони можуть відрізнятися, відповідно до ринку збуту та моделі автомобіля.

### Пов'язана інформація

- Дистанція попередження\* (стор. 230)
- Система попередження про небезпечне скорочення дистанції (Distance Alert)\* - обмеження (стор. 231)



### City Safety™

*Функція City Safety™ допомагає водієві уникати зіткнення під час руху в чергах, коли, серед інших речей, зміни у дорожній ситуації попереду у поєднанні із недостатком уваги можуть призвести до інциденту.*

Функція City Safety™ активна на швидкості нижче 50 км/г (30 миль/г). Вона допомагає водієві, автоматично активуючи гальма у випадку неминучого зіткнення з автомобілем, що розташований попереду, якщо водій не реагує на зміну дорожньої ситуації вчасно, гальмуючи авто та/або повертаючи в інший бік.

City Safety™ вмикається в ситуаціях, де водій мав би почати гальмувати раніше, саме тому ця функція не може допомогти водієві у кожній ситуації.

Функція City Safety™ активується в останню мить, щоб запобігти спрацюванню в моменти, коли немає такої необхідності.

City Safety™ не можна використовувати в якості приводу змінити свій стиль водіння. Якщо водій покладається для гальмування виключно на систему City Safety™, це рано чи пізно призведе до зіткнення.

Водій чи пасажир зазвичай помічають роботу City Safety™ у ситуації, де зіткнення вже майже відбулося.

Якщо авто також устатковане функцією попередження про зіткнення з автоматичним гальмуванням (стор. 241)\*, ці дві системи можуть доповнювати одне одну.



### ВАЖЛИВО

Обслуговування та заміна компонентів системи City Safety™ має виконуватися на станції технічного обслуговування - рекомендується звернутися до авторизованої автомайстерні Volvo.



### ПОПЕРЕДЖЕННЯ

Система City Safety™ не вмикається в усіх ситуаціях, а також за всіх дорожніх чи погодних умов.

Система City Safety™ не реагує на транспортні засоби, що рухаються у іншому напрямку відносно автомобіля, на невеликі транспортні засоби, мотоцикли, людей чи тварин.

City Safety™ може запобігти зіткненню при різниці швидкостей менш ніж 15 км/г (9 миль/г) - при більшій різниці швидкостей вона може лише зменшити швидкість зіткнення. Для досягнення максимального ефекту гальмування водій має натиснути педаль гальма.

Ніколи не чекайте, коли спрацює система City Safety™. Водій несе повну відповідальність за забезпечення необхідної дистанції та швидкості.

### Пов'язана інформація

- City Safety™ - обмеження (стор. 236)
- City Safety™ - принцип роботи (стор. 235)
- City Safety™ - робота системи (стор. 236)
- City Safety™ - лазерний датчик (стор. 238)
- City Safety™ - символи і повідомлення (стор. 240)





## City Safety™ - принцип роботи

Система City Safety слідує за транспортними засобами попереду авто за допомогою лазерного датчика, вмонтованого у верхній частині лобового скла. У випадку неминучого зіткнення система City Safety автоматично загальмує автомобіль. Ви можете відчувати інтенсивне гальмування.

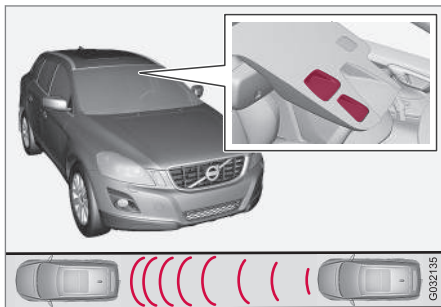

Віконце передавача та приймача лазерного датчика<sup>14</sup>.

Якщо різниця у швидкості з транспортним засобом попереду становить 4-15 км/г (3-9 миль/г), система City Safety здатна повністю запобігти зіткненню.

Система City Safety застосовує різке, коротке гальмування та зупиняє авто, за звичайних умов, прямо перед автомобілем, що рухається попереду. Для більшості

водіїв це виходить за межі нормального стилю водіння і може викликати дискомфорт.

Якщо ж різниця у швидкості автомобілів перевищує 15 км/г (9 миль/г), система City Safety може не встигнути запобігти зіткненню самостійно. Для використання повної потужності гальм водій повинен натиснути на педаль гальма. Це може допомогти уникнути зіткнення, навіть якщо різниця у швидкості перевищує 15 км/г (9 миль/г).

На комбінованій приладовій панелі з'являється текстове повідомлення про ввімкнення функції під час гальмування, коли ця функція активна чи щойно була активна.

### ПРИМІТКА

Під час гальмування системою City Safety™ засвічуються гальмівні ліхтарі автомобіля.

### Пов'язана інформація

- City Safety™ - обмеження (стор. 236)
- City Safety™ (стор. 234)
- City Safety™ - робота системи (стор. 236)
- City Safety™ - лазерний датчик (стор. 238)

- City Safety™ - символи і повідомлення (стор. 240)

<sup>14</sup> ПРИМІТКА: Малюнок схематичний - деталі можуть відрізнятися в залежності від моделі автомобіля.



### City Safety™ - робота системи

Функція City Safety™ допомагає водієві уникати зіткнення під час руху в чергах, коли, серед інших речей, зміни у дорожній ситуації попереду у поєднанні із недостатком уваги можуть призвести до інциденту.

### Ввімкнення та вимкнення

#### ПРИМІТКА

Функція City Safety™ вмикається автоматично під час запуску двигуна.

У певних ситуаціях рекомендується вимкати систему City Safety™, наприклад, якщо пухнасті гілки дерев можуть проходити по капоту та/або лобовому склу.

City Safety™ керується в системі меню **MY CAR** (стор. 122), та після запуску двигуна функцію можна вимкнути наступним чином:

- В меню **MY CAR** шукайте **Driver support system** і встановіть опцію **Off** в положення **City Safety**.

Проте функція буде активована лише при наступному запуску двигуна, незалежно від того, чи була система вимкненою чи увімкненою при вимкненні двигуна.



### ПОПЕРЕДЖЕННЯ

Лазерний датчик випромінює лазерні промені навіть тоді, коли система City Safety™ відключається вручну.

### Пов'язана інформація

- City Safety™ (стор. 234)
- City Safety™ - обмеження (стор. 236)
- City Safety™ - принцип роботи (стор. 235)
- City Safety™ - лазерний датчик (стор. 238)
- City Safety™ - символи і повідомлення (стор. 240)
- MY CAR (стор. 122)

### City Safety™ - обмеження

Датчик системи City Safety створений для розпізнання автомобілів та інших великих транспортних засобів перед вашим авто вдень та вночі.

Проте функція має певні обмеження.

Обмеження датчика означають, що функція City Safety гірше працює (або взагалі не працює) у сильний снігопад чи дощ, густий туман, під час пильної бурі чи хуртовини. Запотівання, бруд, крига чи сніг на лобовому склі також можуть зашкодити роботі функції.

Предмети, що низько звисають попереду авто, наприклад, прапорець для позначення негабаритного вантажу, а також такі аксесуари, як додаткові фари та захисні дуги, що виступають над капотом авто, можуть обмежити функціональність системи.

Лазерний промінь датчика системи City Safety оцінює характеристики віддзеркалення світла. Датчик не може розпізнати предмети з низькою світло-відбивною здатністю. Задня частина автомобіля зазвичай достатньо відбивають світло, завдяки номеру та заднім світловідбивачам.



На слизькій дорозі гальмівний шлях подовжується, що може знизити здатність системи City Safety запобігати зіткненню. У таких ситуаціях системи ABS<sup>15</sup> і ESC<sup>16</sup> забезпечать найкраще гальмівне зусилля з постійною стабільністю.

Система City Safety тимчасово вимикається під час руху автомобіля заднім ходом.

Система City Safety також не активується на дуже низьких швидкостях нижче 4 км/год (3 милі/г). Саме тому система не спрацьовує в ситуаціях, коли автомобіль наближується до іншого транспортного засобу дуже повільно, наприклад, під час паркування.

Діям водія завжди надається пріоритет, саме тому система City Safety не активується в таких ситуаціях, коли водій крутить кермо або рішуче прискорюється, навіть якщо зіткнення неминуче.

Якщо система City Safety допомогла уникнути зіткнення із нерухомим об'єктом, автомобіль залишається нерухомим не більше 1,5 сек.. Якщо автомобіль загальмував перед транспортним засобом, що рухається попереду, тоді його швидкість зменшується до швидкості автомобіля, що рухається попереду.

На автомобілях з механічною КПП, при зупинці авто системою City Safety, двигун глохне, якщо тільки водій не встигає натиснути на педаль зчеплення до цього моменту.

#### ПРИМІТКА

- Регулярно очищуйте поверхню перед лазерним датчиком від криги, снігу та бруду (див. розташування датчика (стор. 235) на ілюстрації).
- Не встановлюйте та не закріплюйте нічого на лобовому склі перед лазерним датчиком.
- Прибирайте кригу та сніг з капота - не можна, щоб висота снігу та криги перевищувала 5 см.

#### Пошук несправностей та дія

Поява повідомлення **Windscreen sensors blocked** **See manual** на комбінованій панелі приладів означає, що лазерний датчик заблокований і не може розпізнавати транспортні засоби перед автомобілем. Це означає, що система City Safety не працює.

Повідомлення **Windscreen sensors blocked** **See manual** не відображається для всіх ситуацій, в яких лазерний датчик може бути заблокований. Тому водію слід уважно стежити і підтримувати чистоту

відповідної ділянки лобового скла перед лазерним датчиком.

У наступній таблиці наводяться можливі причини появи повідомлення, а також рекомендації щодо їх усунення.

Причина	Інструкції
Поверхня лобового скла перед камерою брудна або вкрита кригою чи снігом.	Очистіть поверхню лобового скла перед датчиком від бруду, криги чи снігу.
Дію лазерного датчика заблоковано.	Приберіть предмет, що блокує роботу датчика.

<sup>15</sup> (Anti-lock Braking System) - система антиблокування гальм.

<sup>16</sup> (Electronic Stability Control) - система курсової стійкості.



## **!** ВАЖЛИВО

При появі тріщин, подряпин чи сколювань від каміння на лобовому склі перед будь-яким з "віконець" лазерного датчика площею, прибіл. 0,5 x 3,0 мм (чи більше), в такому випадку необхідно звернутися до майстерні для заміни лобового скла (розташування датчика (стор. 235)). Рекоменується звертатися до авторизованої майстерні Volvo.

Невжиття необхідних заходів може обмежити функціональність системи City Safety™.

Щоб уникнути ризику збоїв або неко-ректної роботи City Safety™, слід дотримуватись наступних рекомендацій:

- Volvo рекомендує, щоб ви **не** ремонтували тріщини, подряпини або сколювання на ділянці перед лазерним датчиком. Натомість, слід замінювати все лобове скло повністю.
- Перед заміною лобового скла необхідно зв'язатися з авторизованою автомайстернею Volvo, щоб перевірити, чи вірно було замовлено лобове скло.
- При заміні склоочисників необхідно встановлювати той же тип склоочисників, або інший тип, схвалений компанією Volvo.

## Пов'язана інформація

- City Safety™ (стор. 234)
- City Safety™ - принцип роботи (стор. 235)
- City Safety™ - робота системи (стор. 236)

## City Safety™ - лазерний датчик

Функція City Safety™ має датчик, що випромінює лазерне світло (див. розташування датчика (стор. 235) на малюнку). Зверніться до кваліфікованої автомайстерні у випадку неполадки або якщо лазерний датчик потребує обслуговування. Рекомендуємо звертатися до авторизованої автомайстерні Volvo. Під час роботи з лазерним датчиком надзвичайно важливо виконувати зазначені інструкції.

Наступні дві таблиці стосуються лазерного датчика:

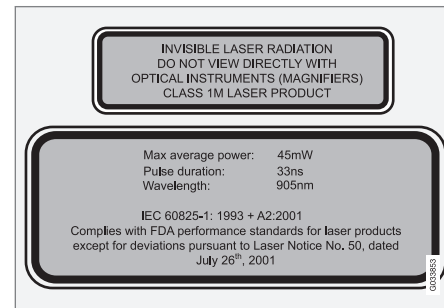

У верхній таблиці на малюнку описана класифікація лазерного променя:

- Лазерні промені: не зазирайте прямо на промінь лазера за допомогою оптичних інструментів - клас 1 лазерної продукції.



У нижній таблиці на малюнку описані фізичні дані лазерного променя:

- IEC 60825-1:1993 + A2:2001. Відповідає стандартам FDA (Управління з контролю якості продуктів харчування та лікарських засобів, FDA) для лазерної продукції, за винятком відхилень згідно з "Лазерним повідомленням №. 50" від 26 липня 2001 р..

### Дані про випромінювання лазерного датчика

У наступній таблиці наведені фізичні характеристики лазерного датчика.

Максимальна імпульсна енергія	2,64 $\mu$ J
Максимальна середня потужність	45 мВт
Тривалість імпульсу	33 нс
Відхилення (горизонтальне x вертикальне)	28° x 12°



### ПОПЕРЕДЖЕННЯ

У разі недотримання будь-якої з цих інструкцій існує ризик травмування ока!

- Ніколи не дивіться у датчик лазера (який випромінює невидимі лазерні промені) на відстані 100 мм чи ближче крізь збільшувальну оптику, наприклад, збільшувальне скло, мікроскоп, лінзи чи подібні оптичні інструменти.
- Тестування, ремонт, регулювання та/або заміна деталей лазерного датчика має проводитися тільки кваліфікованим персоналом автомайстерні - ми рекомендуємо авторизовану автомайстерню Volvo.
- Щоб уникнути ураження шкідливим опроміненням не проводьте регулювання чи технічне обслуговування окрім описаних тут робіт.
- Особа, яка проводить ремонт, має дотримуватися інструкцій для роботи з лазерним датчиком для майстерень.
- Не демонтуйте лазерний датчик (це включає в себе також зняття лінз). Знятий лазерний датчик не відповідає умовам лазерного обладнання класу 3В згідно з стандартом IEC 60825-1. Лазер класу 3В не є безпечним для очей, а тому становить ризик травмування.

- Рознімач лазерного датчика має бути від'єднаний перед зняттям датчика з лобового скла.
- Лазерний датчик має бути встановлений на лобове скло перед підключенням рознімача датчика.
- Лазерний датчик випромінює лазерний промінь, якщо ключ ДК знаходиться в положенні II (стор. 86), навіть якщо двигун при цьому вимкнений.

### Пов'язана інформація

- City Safety™ (стор. 234)
- City Safety™ - обмеження (стор. 236)
- City Safety™ - принцип роботи (стор. 235)
- City Safety™ - робота системи (стор. 236)
- City Safety™ - символи і повідомлення (стор. 240)



## 07 Підтримка водія

### City Safety™ - символи і повідомлення

У поєднанні з автоматичним гальмуванням системи City Safety™ (стор. 234) на комбі-

нованій панелі приладів можуть засвічуватись один чи декілька символів, а також може з'являтися текстове повідомлення. Прочитання текстового повідомлення

можна підтвердити коротким натисканням кнопки **OK** на перемикачі покажчиків поворотів.

Символ	Повідомлення	Значення/дія
	Auto braking by City Safety	Система City Safety™ гальмує чи гальмувала в автоматичному режимі.
	Windscreen sensors blocked See manual	Лазерний датчик тимчасово не працює у зв'язку з блокуванням. <ul style="list-style-type: none"><li>Усуньте предмет, що заблокував датчик та/або вимийте лобове скло перед датчиком. Див. інформацію про обмеження лазерного датчика (стор. 236).</li></ul>
	City Safety Service required	City Safety™ вимикається. <ul style="list-style-type: none"><li>Якщо повідомлення не зникає, зверніться до автомайстерні - рекомендується звертатися в авторизовану майстерню Volvo.</li></ul>

### Пов'язана інформація

- City Safety™ (стор. 234)
- City Safety™ - обмеження (стор. 236)
- City Safety™ - принцип роботи (стор. 235)
- City Safety™ - робота системи (стор. 236)
- City Safety™ - лазерний датчик (стор. 238)



## Система попередження про зіткнення\*

Функція попередження про зіткнення з автоматичним гальмуванням та розпізнаванням велосипедистів і пішоходів призначена для допомоги водію уникнути можливого зіткнення з велосипедистом, пішоходом або транспортним засобом попереду, які стоять на місці або рухаються у тому ж напрямку.

Система попередження при зіткненні з автогальмуванням та розпізнаванням пішоходів вмикається в тих ситуаціях, де водій мав би почати гальмувати раніше, саме тому ця функція не може допомогти водієві в усіх ситуаціях.

Функція попередження зіткнення з автоматичним гальмуванням, розпізнаванням пішоходів і велосипедистів активується в останню мить, щоб запобігти спрацюванню в моменти, коли немає такої необхідності.

Функція попередження зіткнення з автоматичним гальмуванням, розпізнаванням пішоходів і велосипедистів може запобігти зіткненню або зменшити швидкість зіткнення.

Функцію попередження зіткнення з автогальмуванням та розпізнаванням пішоходів не можна використовувати в якості привода змінити свій стиль водіння. Якщо

водій покладається для гальмування виключно на систему попередження зіткнення з автогальмуванням, це рано чи пізно призведе до зіткнення.

### Два режими роботи системи

Залежно від устаткування авто, функція попередження зіткнення з автоматичним гальмуванням, розпізнаванням пішоходів і велосипедистів може мати дві версії:

#### Режим 1

Водій лише отримує попередження<sup>17</sup> про перешкоди у вигляді візуальних та акустичних сигналів - автоматичного гальмування не відбувається, водій має гальмувати самостійно.

#### Режим 2

Водій отримує попередження про перешкоди за допомогою візуальних та акустичних сигналів - якщо водій не реагує протягом певного розумного періоду часу, автомобіль гальмує автоматично.



### ВАЖЛИВО

Обслуговування внутрішніх компонентів системи попередження про зіткнення з функцією автоматичного гальмування та розпізнавання пішоходів і велосипедистів має виконуватися на станції технічного обслуговування - рекомендується звернутися до авторизованої автомайстерні Volvo.

## Пов'язана інформація

- Система попередження про зіткнення\* - функція (стор. 242)
- Система попередження про зіткнення\* - розпізнавання пішоходів (стор. 245)
- Система попередження про зіткнення\* - розпізнавання велосипедистів (стор. 243)
- Система попередження про зіткнення\* - робота з системою (стор. 245)
- Система попередження про зіткнення\* - обмеження (стор. 247)
- Система попередження про зіткнення\* - обмеження датчика-відеокамери (стор. 249)
- Система попередження про зіткнення\* - символи і повідомлення (стор. 251)

<sup>17</sup> Відсутність попередження про велосипедистів "Рівня 1".



## Система попередження про зіткнення\* - функція

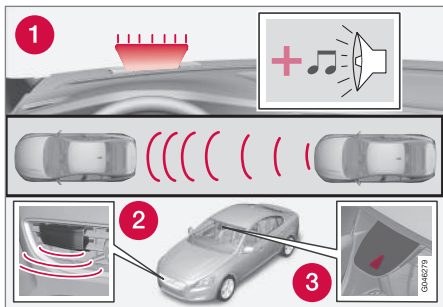

Огляд функцій<sup>18</sup>.

- 1 Аудіо-візуальний сигнал попередження у випадку ризику зіткнення.
- 2 Радіолокаційний датчик<sup>19</sup>
- 3 Датчик-відеокамера

Функція попередження про зіткнення з автоматичним гальмуванням виконує три дії в наступному порядку:

1. **Попередження про зіткнення**
2. **Підтримка гальм**<sup>19</sup>
3. **Автогальмування**<sup>19</sup>

Система попередження про зіткнення та City Safety™ (стор. 234) доповнюють одне одного.

### 1 - Попередження про зіткнення

Спочатку попереджає водія про неминуче зіткнення.

Система попередження про зіткнення може розпізнавати пішоходів, велосипедистів або транспортні засоби, які стоять на місці або рухаються у тому ж напрямку, що й авто водія.

Якщо існує ризик зіткнення з пішоходом, велосипедистом або транспортним засобом, увага водія привертається попереджувальним сигналом, що миготить червоним світлом (1), а також звуковим сигналом.

### 2 - Підтримка гальм<sup>19</sup>

Якщо ризик зіткнення все ще підвищується після попередження про зіткнення, активується гальмова підтримка.

Це означає, що гальмівна система готується до інтенсивного гальмування, злегка пригальмовуючи, що може сприйматися як легкий поштовх.

Якщо педаль гальма натиснути достатньо швидко, це призводить до застосування повної гальмівної потужності автомобіля.

Підтримка гальмування також підсилює зусилля, яке докладає для гальмування водій, якщо система дійде висновку, що цього зусилля недостатньо для уникнення зіткнення.

### 3 - Автогальмування<sup>19</sup>

В решті решт відбувається увімкнення функції автоматичного гальмування.

Якщо у цій ситуації водій не почав діяти і зіткнення стає неминучим, вмикається функція автоматичного гальмування, незалежно від того, чи почав водій гальмування. Гальмування відбувається з повною силою для зменшення швидкості зіткнення або з обмеженою силою, якщо цього достатньо для уникнення зіткнення. У випадку з велосипедистами попередження та повне застосування гальма може відбуватися запізно або одночасно.

<sup>18</sup> ПРИМІТКА: Малюнок схематичний - деталі можуть відрізнятися в залежності від моделі автомобіля.

<sup>19</sup> Лише з системою в Режимі 2.

\* Опція/аксесуар, детальніше читайте у розділі "Вступ".





## ! ПОПЕРЕДЖЕННЯ

Система попередження про зіткнення не активується в усіх ситуаціях, а також за всіх дорожніх чи погодних умов. Система попередження про зіткнення не реагує на транспортні засоби або велосипедистів, що їдуть у зворотному напрямку, або на тварин.

Попередження активується тільки при високому ризику зіткнення. Цей розділ "Функції", а також розділ "Обмеження" надають інформацію щодо обмежень, які водій має усвідомлювати перед використанням системи попередження про зіткнення з автогальмуванням.

На швидкості понад 80 км/г (50 миль/г) попередження та увімкнення гальм для пішоходів не активуються.

Попередження та автоматичне гальмування для пішоходів та велосипедистів не працює в темряві та тунелях - навіть якщо засвічені ліхтарі вуличного освітлення.

Функція автоматичного гальмування може запобігти зіткненню чи зменшити швидкість зіткнення. Для забезпечення застосування повної потужності гальм водій має завжди натискати педаль гальм, навіть якщо автомобіль гальмує автоматично.

Ніколи не чекайте попередження про зіткнення. Водій завжди несе відповідальність за дотримання безпечної дистанції та швидкості, навіть при використанні системи попередження про зіткнення з функцією автоматичного гальмування.

### Пов'язана інформація

- Система попередження про зіткнення\* (стор. 241)

## Система попередження про зіткнення\* - розпізнавання велосипедистів

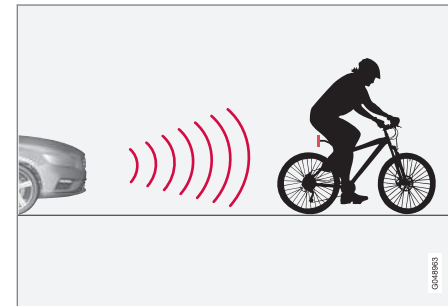

Функція розпізнає велосипедистів тільки ззаду, і тільки якщо вони рухаються у попутному напрямку.

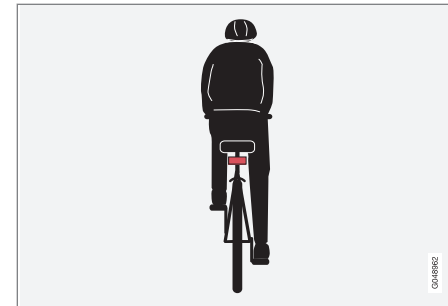

Оптимальними обставинами для розпізнавання велосипедиста системою - чіткі контури



## 07 Підтримка водія



тіла та велосипеда, безпосередньо перед і по центру авто.

Оптимальна робота системи потребує того, щоб система, що розпізнає велосипедистів, отримувала максимально чітку інформацію про контури тіла. Це стосується можливості розпізнавання велосипеда, голови, рук, плечей, ніг, верхньої та нижньої частини тіла у поєднанні із звичайним темпом руху.

Якщо великі ділянки тіла велосипедиста або його велосипеда невидимі для камери системи, в такому випадку система буде нездатною розпізнати велосипедиста.

- Для того, щоб система могла розпізнати велосипедиста, він/вона мають бути дорослими і їхати на "дорослому" велосипеді.
- Велосипед має бути устаткований дуже добре видимим і схваленим до використання<sup>20</sup> заднім червоним світловідбивачем, встановленим не менш ніж на 70 см над дорогою.
- Функція може розпізнавати велосипедистів тільки ззаду, і лише тих, хто рухається у попутному напрямку, а не під кутом і не збоку.
- Велосипедисти, що їдуть ліворуч або праворуч від умовних ліній, що продовжують бокові габаритні вектори авто,

можуть розпізнаватися запізно або взагалі не розпізнаватися.

- Здатність функції розпізнавати велосипедистів в сутінках або на світанку обмежена, тобто діють такі саме обмеження, що й для людського ока.
- Функція виявлення велосипедистів вимикається при їзді в темряві і тунелі - навіть коли світять ліхтарі.
- Для оптимального розпізнавання велосипеду слід також вмикати функцію City Safety™, див. City Safety™ (стор. 234).



### ПОПЕРЕДЖЕННЯ

Попередження про зіткнення з автоматичним гальмуванням та розпізнаванням пішоходів є допоміжною функцією.

Функція не може розпізнавати:

- усіх велосипедистів в усіх ситуаціях, наприклад, не здатна розпізнати частково заблокованих велосипедистів.
- велосипедистів в одягу, який приховує контури тіла, або ж таких, що наближаються збоку.
- велосипеди, які не мають заднього червоного світловідбивного катафота.
- велосипеди, навантажені великими предметами.

Водій завжди несе відповідальність за керування автомобілем належним чином та дотримання безпечної дистанції відповідно до швидкості руху.

### Пов'язана інформація

- Система попередження про зіткнення\* (стор. 241)

<sup>20</sup> Світловідбивач має відповідати рекомендаціям та вимогам ПДР на вашому ринку.

\* Опція/аксесуар, детальніше читайте у розділі "Вступ".



## Система попередження про зіткнення\* - розпізнавання пішоходів

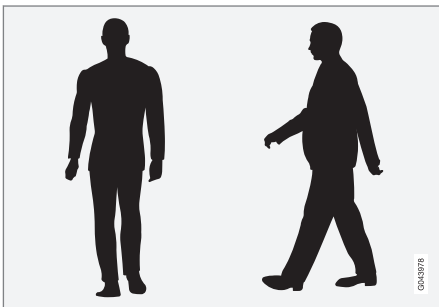

Приклади того, що система вважає за пішоходів з чіткими контурами тіла.

Оптимальна робота системи потребує того, щоб система, що розпізнає пішоходів, отримувала максимально чітку інформацію про контури тіла. Це стосується можливості розпізнавання голови, рук, плеч, ніг, верхньої та нижньої частини тіла у поєднанні із звичайною людською ходою.

Якщо великі ділянки тіла невидимі для камери системи, в такому випадку система буде нездатною розпізнати пішохода.

- Для виявлення пішохода, він/вона повинні постати у повний зріст. Зріст повинен бути не менше 80 см.
- Здатність датчика-відеокамери бачити пішохода в сутінках або на світланку

обмежена, тобто діють такі саме обмеження, що й для людського ока.

- Можливості датчика відеокамери для виявлення пішоходів відключена при їзді в темряві і тунелі - навіть коли засвічуються ліхтарі.

### ПОПЕРЕДЖЕННЯ

"Попередження про зіткнення з автоматичним гальмуванням та розпізнаванням велосипедистів і пішоходів" є допоміжною функцією. Функція не здатна розпізнавати усіх пішоходів в усіх ситуаціях і не бачить, наприклад, наступного:

- частково заблокованих пішоходів, людей в одязі, що приховує контур тіла або пішоходів, нижчих за 80 см.
- пішоходів, які несуть великі предмети.

Водій завжди несе відповідальність за керування автомобілем належним чином та дотримання безпечної дистанції відповідно до швидкості руху.

### Пов'язана інформація

- Система попередження про зіткнення\* (стор. 241)

## Система попередження про зіткнення\* - робота з системою

### Попереджувальні сигнали - Ввімкнення та вимкнення

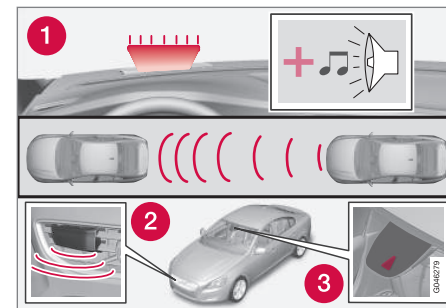

1. Звуковий та візуальний сигнал попередження у випадку ризику зіткнення<sup>21</sup>.

Можна обирати, чи будуть акустичні та візуальні попереджувальні сигнали системи попередження про зіткнення увімкнені чи вимкнені.

При запуску двигуна автоматично активуються настройки, які були встановлені, коли двигун було вимкнено.

### ПРИМІТКА

Функції допомоги при гальмуванні та автоматичного гальмування завжди залишаються активними, вимкнути їх неможливо.



Налаштування системи попередження про зіткнення вибираються на екрані центральної консолі та систему меню **MY CAR**, див. (стор. 122).

### Світлові та акустичні сигнали

Коли світлові і звукові повідомлення системи попередження про небезпеку зіткнення ввімкнені, попереджувальний індикатор [1] на передній ілюстрації перевіряється при кожному запуску двигуна шляхом засвічування окремих світлодіодів індикатора на короткий час.

Після запуску двигуна світлові і акустичні сигнали можна вимкнути:

- Шукайте **Collision warning в Driver support system** у системі меню **MY CAR** (стор. 122), - і там зніміть позначку з цієї функції.

### Акустичний сигнал

Після запуску двигуна звуковий сигнал попередження можна вмикати/вимикати окремо:

- Шукайте **Warning sound в Collision warning** в системі меню **MY CAR** (стор. 122), - і там оберіть On або Off.

Після цього попередження про небезпечне скорочення дистанції надається тільки у вигляді світлового сигналу.

### Налаштуйте дистанцію попередження

Дистанція попередження регулює відстань, на якій застосовуються візуальні та звукові попередження.

- Шукайте **Warning distance в Collision warning** у системі меню **MY CAR**, (стор. 122) - і там оберіть **Long, Normal** або **Short**.

Дистанція попередження визначає чутливість системи. Дистанція попередження **Long** забезпечує попередження раніше. Спочатку випробуйте за допомогою **Long**, та якщо ці параметри надають забагато попереджень, які можуть спричинити роздратування у певних ситуаціях, змініть на дистанцію попередження **Normal**.

Використовуйте попередження про небезпечну дистанцію **Short** тільки у виняткових ситуаціях, наприклад, для динамічного водіння.



### ПРИМІТКА

При використанні адаптивного круїз-контролю будуть використовуватися попереджувальний індикатор та попереджувальний звуковий сигнал, навіть якщо система попередження при зіткненні вимкнена.

Система попередження при зіткненні попереджає водія у випадку ризику зіткнення, але ця функція не здатна скоротити час реакції водія.

Щоб система попередження про зіткнення була ефективною, завжди подорожуйте з увімкненою функцією попередження про небезпечне скорочення дистанції (стор. 230) із введеним часовим інтервалом 4-5.



### ПРИМІТКА

Навіть якщо дистанцію повідомлення було виставлено на **Long**, у певних функціях повідомлення можна отримувати із запізненням, наприклад, при великій різниці у швидкості, або ж якщо автомобілі попереду вдаються до інтенсивного гальмування.

<sup>21</sup> Ілюстрація схематична - модель авто і деталі можуть відрізнятися.



## ПОПЕРЕДЖЕННЯ

Жодна автоматична система не може гарантувати коректну роботу у 100% усіх можливих ситуацій. Тому ніколи не випробуйте систему попередження про зіткнення з функцією автоматичного гальмування, рухаючись у напрямку людей або інших автомобілів - це загрожує життю людей та може привести до пошкоджень та травм.

### Перевірка налаштувань

Поточними налаштуваннями можна керувати з екрана центральної консолі, а також в системі меню (стор. 122) **MY CAR**.

### Технічна обслуговування

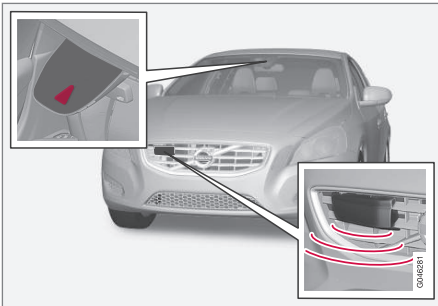

Камера та радіолокаційний датчик<sup>22</sup>.

Для забезпечення належної роботи датчики слід регулярно очищувати від бруду, криги та снігу, а також мити водою та м'яким засобом для автомобілів.

## ПРИМІТКА

Бруд, крига та сніг на датчиках обмежують їх функцію та можуть заважати процесу вимірювання.

### Пов'язана інформація

- Система попередження про зіткнення\* (стор. 241)

## Система попередження про зіткнення\* - обмеження

Функція має певні обмеження. Наприклад, вона не може бути увімкнена до досягнення швидкості 4 км/г (3 милі/г).

Візуальний сигнал попередження (див. (1) на малюнку (стор. 242)) можна не помітити у випадку яскравого сонячного світла, відображення, якщо водій носить сонячні окуляри або не дивиться просто вперед. У таких випадках звук попередження завжди має бути активований.

На слизькій дорозі гальмівний шлях подовжується, що може знизити здатність запобігання зіткненню. У таких ситуаціях системи ABS та ESC (стор. 199) забезпечать найкраще гальмівне зусилля з постійною стабільністю.

<sup>22</sup> ПРИМІТКА: Малюнок схематичний - деталі можуть відрізнятися в залежності від моделі автомобіля.



### ПРИМІТКА

Візуальний попереджувальний сигнал може бути тимчасово вимкнений при високій температурі салону, причиною, наприклад, внаслідок сильного сонячного світла. У такому випадку вмикається звук попередження, навіть якщо він вимкнений в системі меню.

- Попередження можуть не з'являтися, при малій дистанції до транспортного засобу, що рухається попереду, або ж при інтенсивних рухах керма та педалей - тобто при активному стилі водіння.

### ПОПЕРЕДЖЕННЯ

Попередження та спрацювання гальм можуть відбутися запізно, або взагалі не спрацювати, якщо ситуація на дорозі або вплив зовнішніх чинників призводять до того, що радар чи датчик камери не здатні належним чином розпізнати пішохода чи транспортний засіб попереду вашого авто.

Система датчиків має обмежену дальність дії для пішоходів та велосипедистів<sup>23</sup> - система може давати ефективні попередження та активувати гальма на швидкості до 50 км/г (30 миль/г). Для нерухомих автомобілів та тих, що рухаються повільно, попередження та активація гальм будуть ефективні на швидкостях до 70 км/г (43 миль/г).

Повідомлення нерухомих або повільних транспортних засобів можуть вимикатися через темряву чи погану видимість.

На швидкості понад 80 км/г (50 миль/г) попередження та увімкнення гальм для пішоходів не активуються.

Система попередження про зіткнення використовує ті самі радіолокаційні датчики, що й Адаптивний круїз-контроль (стор. 213). Ознайомтесь з більш детальною інформацією про обмеження радіолокаційного датчика (стор. 225).

При дуже частих чи дошкульних попередженнях дистанцію попередження можна зменшити (стор. 245). Це призведе до роботи системи попередження на пізнішій стадії, що зменшує загальну кількість попередження.

Система попередження про зіткнення з автоматичним гальмуванням тимчасово вимикається при увімкненні заднього ходу.

Система попередження про зіткнення з автоматичним гальмуванням також не активується на дуже низьких швидкостях - менше 4 км/г (3 миль/г). Саме тому система не спрацює в ситуаціях, коли автомобіль наближується до іншого транспортного засобу дуже повільно, наприклад, під час паркування.

Якщо водій демонструє активну та компетентну поведінку на дорозі, момент подання сигналу попередження про зіткнення можна трохи відстрочити, щоб звести до мінімуму кількість непотрібних попереджень.

Якщо система автогальмування допомогла уникнути зіткнення із нерухомим об'єктом, автомобіль залишається нерухомим не більше 1,5 секунди. Якщо автомобіль загальмував перед транспортним засобом, що рухається попереду, тоді його швид-

<sup>23</sup> Для велосипедистів попередження та застосування повної сили гальм може відбутися дуже пізно або ж одночасно.



кість зменшується до швидкості автомобіля, що рухається попереду.

На автомобілях з механічною КПП, при зупинці авто системою автогальмування, двигун глохне, якщо тільки водій не встигає натиснути на педаль зчеплення до цього моменту.

### Пов'язана інформація

- Система попередження про зіткнення\* (стор. 241)

### Система попередження про зіткнення\* - обмеження датчика-відеокамери

*Функція попередження про зіткнення з автоматичним гальмуванням та розпізнаванням велосипедистів і пішоходів призначена для допомоги водію уникнути можливого зіткнення з велосипедистом, пішоходом або транспортним засобом попереду, які стоять на місці або рухаються у тому ж напрямку.*

*Функція використовує відеодатчик камери, який має певні обмеження.*

Датчик-відеокамера автомобіля також використовується - як і системою попередження про зіткнення з автоматичним гальмуванням - наступними функціями:

- Активне дальнє світло (стор. 99)
- Інформація про дорожні знаки (стор. 203)
- Driver Alert Control - (система попередження водія DAC)(стор. 253)
- Допомога утримання смуги руху (стор. 257)

### ПРИМІТКА

Регулярно очищуйте поверхню перед датчиком камери від криги, снігу та бруду.

Не наклеюйте та не закріплюйте нічого на лобовому склі перед датчиком камери, оскільки це знизить ефективність або зробить неможливим роботу однієї чи кількох систем, що пов'язані з камерою.

Датчики-відеокамера мають обмеження подібні до людського ока, тобто вони "бачать" гірше в темряві, при сильному снігопаді або дощу, а також при густому тумані. За таких умов функції систем, залежних від відеокамери, можуть бути значно обмежені або тимчасово відключені.

Яскраве світло, що наближається, відбитки на проїжджій частині, сніг або крига на дорожній поверхні, брудна дорожня поверхня або нечітка розмітка смуги може також значно знизити функціональність датчика-відеокамери при використанні її для сканування проїжджої частини та виявлення пішоходів та інших транспортних засобів.

Поле зору датчика-камери обмежене, через що в деяких ситуаціях пішоходи, велосипедисти та транспортні засоби не



## 07 Підтримка водія



фіксуються ним або фіксуються із запізненням.

При дуже високій температурі повітря камера тимчасово вимикається приблизно на 15 хвилин після запуску двигуна з метою захистити функціональність камери.

### Пошук несправностей та дія

Якщо на дисплеї з'являється повідомлення **Windscreen sensors blocked See manual**, це означає, що датчик відеокамери заблокований і не може виявляти пішоходів, велосипедистів, автомобілі або дорожню розмітку попереду авто.

Водночас, це означає, що, окрім попередження про зіткнення з автогальмуванням наступні функції також не матимуть повної функціональності:

- Активне дальнє світло
- Driver Alert Control
- Функція утримання смуги руху (LKA)
- Інформація про дорожні знаки

У наступній таблиці представлені можливі причини появи повідомлення з відповідною дією.

Причина	Інструкції
Поверхня вітрового скла перед камерою брудна або вкрита кригою чи снігом.	Вичистіть поверхню скла перед камерою від бруду, криги чи снігу.
Густий туман, сильний дощ чи сніг обмежуватимуть функціональність камери.	Дія не відбувається. Іноді камера не працює під час сильного дощу або снігопаду.
Поверхня лобового скла перед камерою була очищена, але повідомлення залишається.	Зачекайте. Для оцінки видимості камерою може знадобитися декілька хвилин.
Між внутрішньою частиною лобового скла і камерою опинився бруд.	Зверніться до автомайстерні для очищення лобового скла під кришкою камери - рекомендується звертатися в авторизовану автомайстерню Volvo.

### Пов'язана інформація

- Система попередження про зіткнення\* (стор. 241)





### Система попередження про зіткнення\* - символи і повідомлення

Функція попередження про зіткнення з автоматичним гальмуванням та розпізна-

ванням велосипедистів і пішоходів призначена для допомоги водію уникнути можливого зіткнення з велосипедистом, пішоходом або транспортним засобом попереду,

які стоять на місці або рухаються у тому ж напрямку.

Символ <sup>A</sup>	Повідомлення	Значення
	Collision warning system OFF	Система попередження зіткнень вимкнена. З'являється під час запуску двигуна. Повідомлення зникає приблизно через 5 секунд або після одного натискання кнопки <b>OK</b> .
	Collision warning system Unavailable	Система попередження зіткнень не може бути активована. З'являється при спробі водія активувати дану функцію. Повідомлення зникає приблизно через 5 секунд або після одного натискання кнопки <b>OK</b> .
	Auto Braking was activated	Автоматичне гальмування активоване. Повідомлення зникає після одного натискання на кнопку <b>OK</b> .
	Windscreen sensors blocked See manual	Датчик камери тимчасово відключений. З'являється, якщо, наприклад, на вітровому склі є сніг, крига або бруд. <ul style="list-style-type: none"> <li>Вичистіть поверхню скла перед датчиком-відеокамерою.</li> </ul> Див. інформацію про обмеження датчика камери (стор. 249).



## 07 Підтримка водія



Символ <sup>A</sup>	Повідомлення	Значення
	<b>Radar blocked See manual</b>	Система попередження зіткнення з автогальмуванням тимчасово вимкнена. Радіолокаційний датчик заблокований і не може виявляти інші транспортні засоби, наприклад, під час сильного дощу, або коли бруд чи сльота накопилися навколо радіолокаційного датчика. Ознайомтесь з інформацією про обмеження радіолокаційного датчика (стор. 225).
	<b>Collision warning Service required</b>	Система попередження небезпеки зіткнення з автоматичним гальмуванням повністю або частково вимкнена. <ul style="list-style-type: none"> <li>• Якщо повідомлення не зникає, зверніться до автосервісу - рекомендується звертатися в авторизовану майстерню Volvo.</li> </ul>

<sup>A</sup> Символи схематичні - вони можуть відрізнятися, відповідно до ринку збуту та моделі автомобіля.

### Пов'язана інформація

- Система попередження про зіткнення\* (стор. 241)
- Система попередження про зіткнення\* - функція (стор. 242)
- Система попередження про зіткнення\* - розпізнавання пішоходів (стор. 245)
- Система попередження про зіткнення\* - розпізнавання велосипедистів (стор. 243)
- Система попередження про зіткнення\* - робота з системою (стор. 245)
- Система попередження про зіткнення\* - обмеження (стор. 247)
- Система попередження про зіткнення\* - обмеження датчика-відеокамери (стор. 249)



### Система повідомлення водія\*

*Driver Alert System* призначена допомогти водію, чия здатність керувати авто погіршилася або який ненавмисно з'їжджає зі смуги руху.

Driver Alert System складається з двох різних функцій, які можуть бути ввімкнені одночасно або окремо:

- Система повідомлення водія - DAC (стор. 254).
- Функція попередження про сходження зі смуги руху, LDW (стор. 257).

або

- Функція допомоги утримання смуги руху (LKA) (стор. 261)

Ввімкнена функція встановлена в режимі очікування і не активується автоматично, доки швидкість не перевищить 65 км/г (40 миль/г).

Функція знову вимикається при падінні швидкості нижче 60 км/г (37 миль/г).

Обидві функції використовують камеру, робота якої залежить від розмітки дорожнього покриття з кожного боку авто.

### ПОПЕРЕДЖЕННЯ

Система не працює в усіх ситуаціях, а лише виконує функцію додаткової підтримки.

Водій завжди несе повну відповідальність за безпечне керування автомобілем.

### Пов'язана інформація

- Система попередження водія Driver Alert Control (DAC)\* (стор. 253)
- Функція попередження про сходження зі смуги руху (LDW)\* (стор. 257)
- Функція допомоги утримання смуги руху (LKA)\* (стор. 261)

### Система попередження водія Driver Alert Control (DAC)\*

*Функція DAC* призначена привернути увагу водія коли він починає керувати авто менш послідовно, наприклад якщо він чи вона відволікаються або починає засипати.

Функцію DAC призначено для розпізнавання поступового погіршення керування автомобілем і, в основному, для використання на головних автомагістралях. Функція не призначена для міського руху.

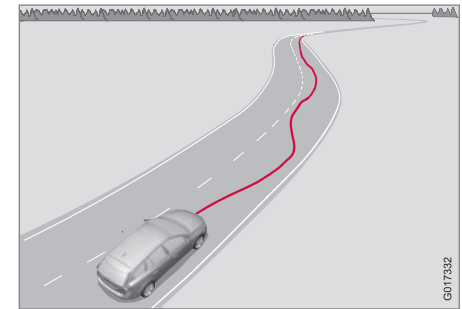

Камера розпізнає бокові позначки, нанесені на проїжджій частині і порівнює відрізок дороги з рухами кермового колеса водія. Водій отримує попередження, якщо транспортний засіб не слідує в точності позначкам на проїжджій частині.

В деяких випадках здатність керувати авто не погіршується, не зважаючи на втому



## 07 Підтримка водія



водія. В цьому випадку водію може не прийти попередження. З цієї причини завжди важливо зупинитися і відпочивати при виникненні будь-яких ознак втоми, незалежно від попереджень системи DAC.

### ПРИМІТКА

Не використовуйте цю функцію для продовження терміну знаходження за кермом. Обов'язково робіть регулярні зупинки, перед продовженням руху переконайтесь, що ви достатньо відпочили.

### Обмеження

У деяких випадках система може надіслати попередження, не зважаючи на те, що здатність керування не погіршилися, наприклад:

- під час сильних бокових вітрів
- на дорогах, зритих коліями.

### ПРИМІТКА

Датчик камери має певні обмеження (стор. 249).

### Пов'язана інформація

- Система повідомлення водія\* (стор. 253)
- Driver Alert Control (система попередження водія DAC)\* - робота з системою (стор. 254)

- Driver Alert Control (DAC)\* - символи і повідомлення (стор. 256)

### **Driver Alert Control (система попередження водія DAC)\* - робота з системою**

*Налаштування проводяться з дисплея центральної консолі та в системі меню.*

### Увімк./Вимк

Функцію Driver Alert можна встановити в режимі очікування в системі меню **MY CAR** (стор. 122):

- Клітинка з позначкою - функція увімкнена.
- Клітинка без позначки - функція вимкнена.



## Робота

Функція Driver Alert активується, коли швидкість перевищує 65 км/г (40 миль/г) і залишається активною протягом усього часу, коли швидкість перевищує 60 км/г (37 миль/г).



Якщо автомобіль керується непередбачувано, водій отримує повідомлення у вигляді звукового сигналу та текстового повідомлення

**Driver Alert Time for a break.** Водночас на комбінованій приладовій панелі засвічується пов'язаний символ. Попередження повторюється через деякий час якщо керування не покращується.

Попереджувальний символ можна вимкнути:

- Натисніть кнопку **OK** на лівому підкермовому перемикачі.

## ПОПЕРЕДЖЕННЯ

До сигналу тривоги треба ставитися серйозно, оскільки сонний водій часто не усвідомлює свого стану.

У випадку спрацювання сигналу тривоги чи появи відчуття втоми зупиніть автомобіль безпечним чином якомога скоріше і відпочиньте.

Дослідження свідчать про те, що керування автомобілем у стані втоми настільки ж небезпечне, що й у стані алкогольного сп'яніння.

## Пов'язана інформація

- Система повідомлення водія\* (стор. 253)
- Система попередження водія Driver Alert Control (DAC)\* (стор. 253)





## 07 Підтримка водія

### Driver Alert Control (DAC)\* - символи і повідомлення

Система попередження водія DAC (стор. 253) дозволяє в різних ситуаціях

відображати символи та повідомлення на комбінованій панелі приладів або на екрані дисплея центральної консолі.

Ось декілька прикладів:

Символ <sup>A</sup>	Повідомлення	Значення
	Driver Alert Time for a break	Транспортним засобом керують невпевнено, водій отримує попередження у вигляді звукового сигналу і текстового повідомлення.
	Windscreen sensors blocked See manual	Датчик камери тимчасово відключений. З'являється, якщо, наприклад, на вітровому склі є сніг, крига або бруд. <ul style="list-style-type: none"> <li>Вичистіть поверхню скла перед датчиком-відеокамерою.</li> </ul> Див. інформацію про обмеження (стор. 249) датчика камери.
	Driver Alert system Service required	Систему вимкнено. <ul style="list-style-type: none"> <li>Якщо повідомлення не зникає, зверніться до автомайстерні - рекомендується звертатися в авторизовану майстерню Volvo.</li> </ul>

<sup>A</sup> Символи схематичні - вони можуть відрізнятися, відповідно до ринку збуту та моделі автомобіля.

### Пов'язана інформація

- Система повідомлення водія\* (стор. 253)
- Система попередження водія Driver Alert Control (DAC)\* (стор. 253)
- Driver Alert Control (система попередження водія DAC)\* - робота з системою (стор. 254)



### Функція попередження про сходження зі смуги руху (LDW)\*

Метою функції попередження про сходження зі смуги руху (Lane Departure Warning) є зниження ризику випадкового сходження з поточної смуги руху на шосе та подібних великих дорогах у певних ситуаціях.

### Функція попередження про сходження зі смуги руху (LDW або LKA)

Є дві версії функції допомоги утримання смуги руху:

- LDW - Lane Departure Warning - функція попереджає водія акустичним сигналом або ж вібрацією керма.
- LKA - Сист. пред. сх. с пол. (Lane Keeping Aid) - функція скеровує авто назад у свою смугу та/або попереджує водія акустичним сигналом або вібрацією керма.

Авто постачається з однією з цих двох систем. Тип системи визначається ринком та двигуном авто.

Якщо ви не впевнені, чи має автомобіль функції LDW або LKA:

- Відкрийте систему меню **MY CAR** і знайдіть **Driver support system** - там зазначено **Lane Departure Warning**, чи

має автомобіль функцію LDW або ж Lane Keeping Aid для LKA.

### Принцип роботи LDW

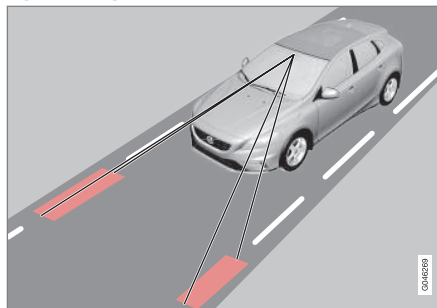

(Малюнок схематичний, не прив'язаний до якоїсь конкретної моделі).

Камера розпізнає бокові лінії розмітки смуги руху або дороги.

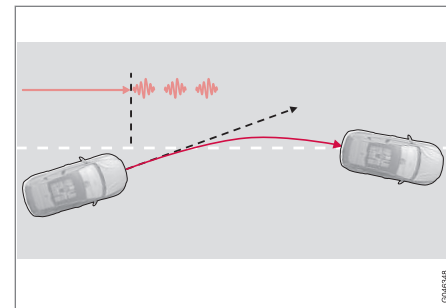

Попередження вібрацією керма<sup>24</sup>.

Якщо авто перетинає одну з ліній бокової розмітки, двигун сповіщає про це акустичним сигналом або вібрацією керма. Вібрація керма змінюється - чим довший час минув від перетинання бокової лінії, тим довшою буде вібрація.



### ПРИМІТКА

Водій отримує попередження лише один раз - щоразу, коли колеса перетинають лінію. Отже, коли лінія знаходиться вже між колесами автомобіля, звуковий сигнал не надається.

<sup>24</sup> На малюнку показані 3 вібрації під час перетинання бокової лінії.



## **ПОПЕРЕДЖЕННЯ**

Система допомоги утримання смуги руху призначена лише для підтримки водія і не активується в усіх ситуаціях, а також за всіх дорожніх чи погодних умов.

Водій завжди несе повну відповідальність за безпечне керування автомобілем, а також дотримання всіх діючих законів та правил дорожнього руху.

### **Пов'язана інформація**

- Функція попередження про сходження зі смуги руху (LDW) - принцип роботи (стор. 258)
- Функція попередження про сходження зі смуги руху (LDW) - керування (стор. 259)
- Функція попередження про сходження зі смуги руху (LDW) - обмеження (стор. 259)
- Функція попередження про сходження зі смуги руху (LDW) - символи та повідомлення (стор. 260)
- Функція допомоги утримання смуги руху (LKA)\* (стор. 261)
- Система повідомлення водія\* (стор. 253)

## **Функція попередження про сходження зі смуги руху (LDW) - принцип роботи**

*Функція попередження про сходження зі смуги руху ((Lane Departure Warning)) дозволяє проводити певні налаштування.*

### **Вимкнення та увімкнення**

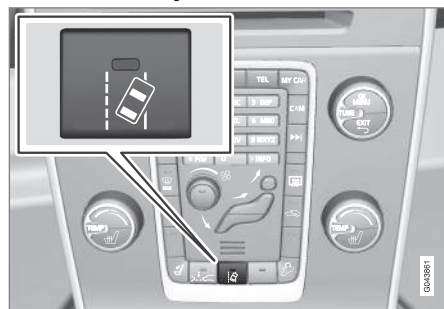

Натисніть кнопку на центральній консолі, щоб увімкнути чи вимкнути функцію. Коли функція ввімкнена, засвічується індикатор кнопки.

За різних обставин ця функція доповнюється інтуїтивно зрозумілими графіками на комбінованій приладовій панелі.

### **Особисті переваги**

Налаштування проводяться на екрані центральної консолі, через систему меню **MY CAR**. Опис системи меню - див. MY CAR (стор. 122).

Виберіть з опцій:

- **On at startup** - функція переходить в режим очікування під час кожного запуску двигуна. В іншому випадку функція залишається в тому ж положенні, як і при вимкненні двигуна.
- **Increased sensitivity** – чутливість збільшується, при цьому сигналізація спрацьовує раніше і застосовується менше обмежень.

### **Пов'язана інформація**

- Функція попередження про сходження зі смуги руху (LDW)\* (стор. 257)
- Функція допомоги утримання смуги руху (LKA)\* (стор. 261)





## Функція попередження про сходження зі смуги руху (LDW) - керування

За різних обставин функція попередження про сходження зі смуги руху (Lane Departure Warning) доповнюється інтуїтивно зрозумілими графіками на комбінованій панелі приладів. Ось декілька прикладів:



Бокові лінії функції LDW.

- Символ LDW має БІЛІ бокові лінії - функція активна і розпізнає/"бачить" одну або обидві бокові лінії.
- Символ LDW має СИПІ бокові лінії - функція активна, але не розпізнає ані лівої, ані правої бокової лінії.

або

- Символ LDW має СИПІ бокові лінії - функція перебуває в режимі очіку-

вання, оскільки швидкість нижче 65 км/г (40 миль/г).

- Символ LDW не має бокових ліній - функція вимкнена.

### Пов'язана інформація

- Функція попередження про сходження зі смуги руху (LDW)\* (стор. 257)
- Функція допомоги утримання смуги руху (LKA)\* (стор. 261)

## Функція попередження про сходження зі смуги руху (LDW) - обмеження

Датчик камери функції попередження про сходження зі смуги руху (Lane Departure Warning) має обмеження подібні до людського ока.

Див. більш детальну інформацію про обмеження датчика камери (стор. 249).

### ПРИМІТКА

Є певні ситуації, в яких LDW не дає попередження, наприклад:

- Увімкнено покажчики повороту
- Водій натискає на педаль гальма<sup>25</sup>
- У випадку швидкого натискання на педаль акселератора<sup>25</sup>
- У випадку раптових рухів керма<sup>25</sup>
- Якщо поворот настільки різкий, що автомобіль розвертає.

### Пов'язана інформація

- Функція попередження про сходження зі смуги руху (LDW)\* (стор. 257)
- Функція допомоги утримання смуги руху (LKA)\* (стор. 261)

\* Опція/аксесуар, детальніше читайте у розділі "Вступ".



## 07 Підтримка водія

### Функція попередження про сходження зі смуги руху (LDW) - символи та повідомлення

У тих комплектаціях, де функції допомоги утримування смуги руху немає, символ

може відображатися на комбінованій приладовій панелі разом з пояснювальним повідомленням - за потреби виконайте надані рекомендації.

Приклади повідомлень:

Символ	Повідомлення	Значення
	Lane Departure Warning ON/ Lane Departure Warning OFF	Функція ввімкнена/вимкнена. На перемикачі з'являється - on/off. Текст зникає приблизно через 5 секунд.
	Windscreen sensors blocked See manual	Датчик камери тимчасово відключений. З'являється, якщо, наприклад, на вітровому склі є сніг, крига або бруд. <ul style="list-style-type: none"> <li>Очистіть лобове скло перед датчиком камери.</li> </ul> Див. інформацію про обмеження датчика камери (стор. 249).
	Driver Alert system Service required	Систему вимкнено. <ul style="list-style-type: none"> <li>Якщо повідомлення не зникає, зверніться до автомайстерні - рекомендується звертатися в авторизовану майстерню Volvo.</li> </ul>

### Пов'язана інформація

- Функція попередження про сходження зі смуги руху (LDW)\* (стор. 257)
- Функція допомоги утримання смуги руху (LKA)\* (стор. 261)

<sup>25</sup> Коли обрано "Повышенная чувствительность", попереджувальний сигнал продовжує надаватися, див. Функція попередження про сходження зі смуги руху (LDW) - принцип роботи (стор. 258).

\* Опція/аксесуар, детальніше читайте у розділі "Вступ".



## Функція допомоги утримання смуги руху (LKA)\*

Метою функції попередження про сходження зі смуги руху є зниження ризику випадкового сходження з поточної смуги руху на шосе та подібних великих дорогах у певних ситуаціях.

## Функція попередження про сходження зі смуги руху (LDW або LKA)

Є дві версії функції допомоги утримання смуги руху:

- **LDW - Lane Departure Warning** - функція попереджає водія акустичним сигналом або ж вібрацією керма.
- **LKA - Сист. пред. сх. с пол.** (Lane Keeping Aid) - функція скеровує авто назад у свою смугу та/або попереджує водія акустичним сигналом або вібрацією керма.

Авто постачається з однією з цих двох систем. Тип системи визначається ринком та двигуном авто.

Якщо ви не впевнені, чи має автомобіль функції LDW або LKA:

- Відкрийте систему меню **MY CAR** і знайдіть **Driver support system** - там зазначено **Lane Departure Warning**, чи має автомобіль функцію LDW або ж **Lane Keeping Aid** для LKA.

## Принцип роботи LKA

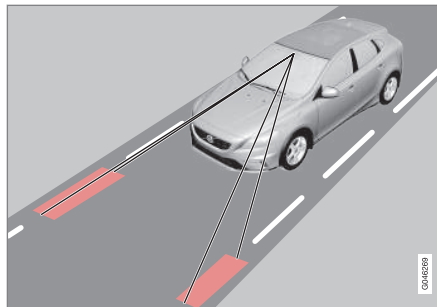

(Малюнок схематичний, не прив'язаний до якоїсь конкретної моделі).

Камера розпізнає бокові лінії розмітки смуги руху або дороги.

Якщо автомобіль ось-ось перетне бокову лінію, функція утримання смуги руху буде активно скеровувати авто назад до центра смуги, докладаючи легке зусилля до керма.

Якщо авто досягає чи перетинає бокову лінію, функція допомоги утримання смуги руху також попередить про це водія вібрацією керма.

## ПОПЕРЕДЖЕННЯ

Система допомоги утримання смуги руху призначена лише для підтримки водія і не активується в усіх ситуаціях, а також за всіх дорожніх чи погодних умов.

Водій завжди несе повну відповідальність за безпечне керування автомобілем, а також дотримання всіх діючих законів та правил дорожнього руху.

## Пов'язана інформація

- Функція допомоги утримання смуги руху (LKA) - принцип роботи (стор. 262)
- Функція допомоги утримання смуги руху (LKA) - керування (стор. 263)
- Функція допомоги утримання смуги руху (LKA) - обмеження (стор. 264)
- Функція допомоги утримання смуги руху (LDW) - символи та повідомлення (стор. 265)
- Функція попередження про сходження зі смуги руху (LDW)\* (стор. 257)
- Система повідомлення водія\* (стор. 253)



## 07 Підтримка водія

### Функція допомоги утримання смуги руху (LKA) - принцип роботи

Функція допомоги утримання смуги руху ((Lane Keeping Aid)) дозволяє проводити певні налаштування.

#### Вимкнення та увімкнення

Функція утримання смуги руху є активною в інтервалі швидкості 65-200 км/г (40-125 миль/г) на дорогах з чіткою боковою розміткою. Функція тимчасово вимикається на вузьких дорогах, де ширина смуги (відстань між розміткою) становить менше 2,6 м.

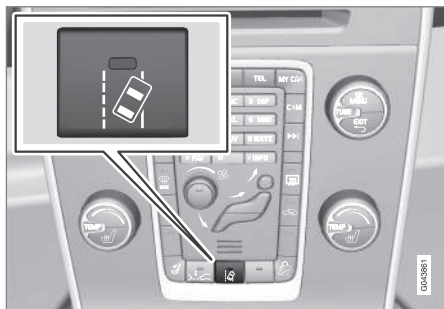

Натисніть кнопку на центральній консолі, щоб увімкнути чи вимкнути функцію. Коли функція ввімкнена, засвічується індикатор кнопки.

При деяких комбінаціях обраного обладнання не залишається місця для кнопки On/Off на центральній консолі. У такому випадку функцією можна керувати через систему меню **MY CAR**. Опис системи меню, див. MY CAR (стор. 122).

Окрім цього, можна зробити відповідний вибір в **MY CAR**:

- Попередження за допомогою вібрації кермового колеса: **Тільки вібрація** – On або Off.
- Активне кермове керування: **Тільки підтримка рулевого управління** – On або Off.
- Як попередження вібрацією керма, так і активне керування: **Полная функціональність** – On або Off.

#### Активне керування

Функція утримання смуги руху намагається утримати автомобіль в межах бокових ліній розмітки смуги руху.

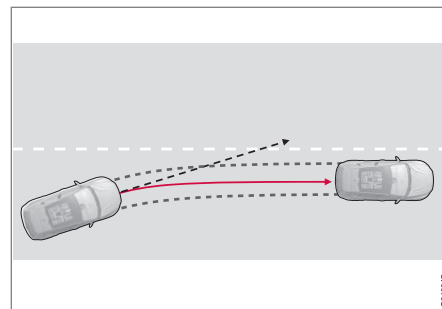

*LKA втручається і відновлює напрямок руху автомобіля.*

Якщо автомобіль наближується до лівої чи правої лінії смуги, і при цьому не ввімкнено покажчик повороту, автомобіль повертається назад до центра смуги.

0040047



### Попередження з вібрацією керма

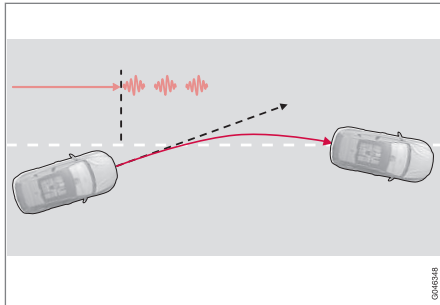

LKA скеровує автомобіль і попереджує водія вібрацією керма<sup>26</sup>.

Якщо авто перетинає бокову лінію, функція допомоги утримання смуги руху попередить водія про це вібрацією керма<sup>27</sup>. Це відбувається незалежно від того, чи скеровується авто назад легким кермовим зусиллям.

### Динамічне проходження поворотів

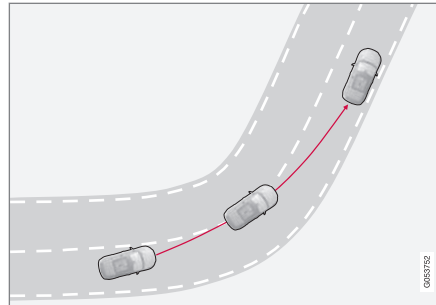

LKA не втручається на крутих звивинах дороги.

У деяких випадках функція утримання смуги руху дозволяє автомобілю перетинати лінії розмітки смуги без попередження. Прикладом цього є використання суміжної смуги для зрізання кута в умовах доброї видимості.

### Пов'язана інформація

- Функція допомоги утримання смуги руху (LKA)\* (стор. 261)
- Функція попередження про сходження зі смуги руху (LDW)\* (стор. 257)

### Функція допомоги утримання смуги руху (LKA) - керування

За різних обставин функція допомоги утримання смуги руху (Lane Keeping Aid) доповнюється інтуїтивно зрозумілими графіками на комбінованій панелі приладів. Ось декілька прикладів:

#### ПРИМІТКА

Функція LKA тимчасово відключається під час роботи покажчика повороту.



Функція LKA розпізнає і слідує за боковими лініями розмітки.

Якщо функція утримання смуги руху активна і розпізнає/"бачить" бокові лінії розмітки, символ LKA позначає це БІЛИМИ лініями.

<sup>26</sup> На малюнку показані 3 вібрації під час перетинання бокової лінії.

<sup>27</sup> Вібрація керма змінюється - чим довший час минув від перетинання бокової лінії, тим більшою буде пульсація.



## 07 Підтримка водія



- СІРА бокова лінія - функція утримання смуги руху не розпізнає лінію розмітки з відповідного боку автомобіля.

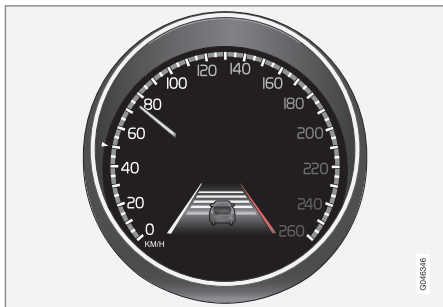

Функція LKA коригує керування з правого боку.

Функція LKA втручається і відводить автомобіль від краю дороги - це позначається наступним чином:

- ЧЕРВОНА лінія на відповідному боці.

### Пов'язана інформація

- Функція допомоги утримання смуги руху (LKA)\* (стор. 261)
- Функція попередження про сходження зі смуги руху (LDW)\* (стор. 257)

### Функція допомоги утримання смуги руху (LKA) - обмеження

Датчик камери функції допомоги утримання смуги руху (Lane Keeping Aid) має обмеження подібні до людського ока.

Див. більш детальну інформацію про обмеження датчика камери (стор. 249), а також див. Система попередження про зіткнення\* - робота з системою (стор. 245).



### ПРИМІТКА

За певних складних обставин, функція допомоги утримання смуги руху може працювати некоректно - у цьому випадку рекомендується вимкнути її.

Прикладами таких ситуацій можуть бути:

- дорожні роботи
- зимові дорожні умови
- погане дорожнє покриття
- дуже спортивний стиль керування авто
- погані погодні умови з обмеженою видимістю.

### Руки на кермі

Щоб функція допомоги утримання смуги руху працювала, водія має тримати руки на кермі. LKA постійно слідкує за цим. Якщо система розпізнає, що водій зняв руки з керма, з'являється текстове повідо-

влення з рекомендацією водію активно виконувати кермове керування автомобілем.

Якщо водій не прислухається до поради розпочати кермове керування, функція утримання смуги руху переходить в режим очікування і залишається у цьому режимі, доки водій не відновить кермове керування автомобілем.

### Пов'язана інформація

- Функція допомоги утримання смуги руху (LKA)\* (стор. 261)
- Функція попередження про сходження зі смуги руху (LDW)\* (стор. 257)





### Функція допомоги утримання смуги руху (LDW) - символи та повідомлення

У тих комплектаціях, де функції допомоги утримування смуги руху немає, символ

може відображатися на комбінованій приладовій панелі разом з пояснювальним повідомленням - за потреби виконайте надані рекомендації.

Приклади повідомлень:

Символ	Повідомлення	Значення
	Windscreen sensors blocked See manual	Датчик камери тимчасово відключений. З'являється, якщо, наприклад, на вітровому склі є сніг, крига або бруд. <ul style="list-style-type: none"> <li>Очистіть лобове скло перед датчиком камери.</li> </ul> Детальніше про обмеження датчика камери див. Система попередження про зіткнення* - обмеження датчика-відеокамери (стор. 249) та Система попередження про зіткнення* - робота з системою (стор. 245).
	Lane Keeping Aid Service required	Систему вимкнено. <ul style="list-style-type: none"> <li>Якщо повідомлення не зникає, зверніться до автомайстерні - рекомендується звертатися в авторизовану майстерню Volvo.</li> </ul>
	Lane Keeping Aid Interrupted	LKA переведено в режим очікування. Лінії символу LKA позначають, коли функція знову стає активною.

### Пов'язана інформація

- Функція допомоги утримання смуги руху (LKA)\* (стор. 261)
- Функція попередження про сходження зі смуги руху (LDW)\* (стор. 257)



## Допомога при паркуванні\*

Допомога при паркуванні полегшує паркування. Звуковий сигнал, а також символи на дисплеї центральної консолі позначають відстань до виявленої перешкоди.

Рівень гучності системи допомоги при паркуванні можна відрегулювати під час активного акустичного сигналу за допомогою регулятора **VOL** на центральній консолі. Рівень гучності можна також відрегулювати в меню аудіоналаштувань, куди можна зайти, натискаючи **SOUND**, або в системі меню (стор. 122) **MY CAR**<sup>28</sup>.

Допомога при паркуванні доступна у двох варіантах:

- Тільки заднє паркування
- Фронтальне та заднє паркування.

### **i** ПРИМІТКА

Якщо буксирний брус був сконфігурований в електронній системі автомобіля, його розміри враховуються, коли система оцінює місце для паркування.



## ПОПЕРЕДЖЕННЯ

- Функція допомоги при паркуванні не зменшує відповідальності водія під час паркування.
- Датчики мають мертві зони видимості. Перешкоди, що знаходяться в цих зонах не розпізнаються.
- Звертайте увагу на людей та тварин поблизу автомобіля.

## Пов'язана інформація

- Система допомоги при паркуванні\* - функція (стор. 266)
- Допомога при паркуванні\* - фронтальна (стор. 268)
- Система допомоги при паркуванні заднім ходом\* (стор. 268)
- Система допомоги при паркуванні\* - очищення датчиків (стор. 270)
- Система допомоги при паркуванні\* - індикація несправностей (стор. 269)
- Камера допомоги під час паркування\* (стор. 270)

## Система допомоги при паркуванні\* - функція

Система допомоги при паркуванні автоматично вмикається під час запуску двигуна, при цьому засвічується індикатор **On/Off** в кнопці. При вимкненні функції допомоги при паркуванні відповідною кнопкою, індикатор гасне.



Увімкнення/вимкнення системи допомоги при паркуванні та СТА\*.

Якщо автомобіль устаткований СТА (стор. 283), індикатори блимають один раз для системи BLIS (стор. 280), потім система допомоги при паркуванні вмикається кнопкою.

<sup>28</sup> Залежно від аудіо та медіасистеми.

\* Опція/аксесуар, детальніше читайте у розділі "Вступ".



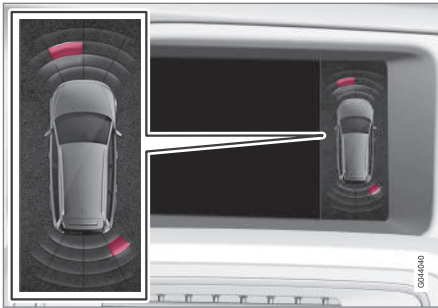

На дисплеї відображається передня ліва та права задня частина перешкоди.

Дисплей центральної консолі сповіщає про співвідношення між авто та виявленою перешкодою.

Позначені сектори вказують, який з чотирьох датчиків виявив перешкоду. Чим ближче знаходиться обраний сектор до зображення авто, тим коротша дистанція між автомобілем та розпізнаною перешкодою.

Частота сигналу збільшується у міру скорочення відстані до об'єкта спереду чи ззаду авто. Програвання інших джерел аудіо системи вимикається автоматично.

Коли дистанція скорочується до 30 см або менше, звуковий сигнал стає безперервним, при цьому заповнюється зона активного датчика. Якщо виявлена перешкода знаходиться в межах цієї відстані як

позаду, так і попереду авто, звук надходить поперемінно з гучномовців.

### ! ВАЖЛИВО

Деякі предмети, наприклад, ланцюги, тонкі поліровані стовпчики чи низькі перешкоди можуть опинитися в "тіні сигналу", після чого датчики раптово виявляють їх - переривчастий звуковий сигнал при цьому може неочікувано припинитися, замість того щоб змінитися звичним постійним сигналом.

Датчики не здатні розпізнавати високі предмети, такі як завантажувальні рампи, що виступають вперед.

- У таких випадках будьте особливо уважними та маневруйте/рухайтесь дуже повільно або припиніть рух - подальші дії пов'язані з ризиком пошкодження автомобіля або іншого об'єкту, оскільки датчики тимчасово не здатні працювати в оптимальному режимі.

### Пов'язана інформація

- Допомога при паркуванні\* (стор. 266)
- Допомога при паркуванні\* - фронтальна (стор. 268)
- Система допомоги при паркуванні заднім ходом\* (стор. 268)
- Система допомоги при паркуванні\* - очищення датчиків (стор. 270)

- Система допомоги при паркуванні\* - індикація несправностей (стор. 269)
- Камера допомоги під час паркування\* (стор. 270)



## Система допомоги при паркуванні заднім ходом\*

Допомога при паркуванні полегшує паркування. Звуковий сигнал, а також символи на дисплеї центральної консолі позначають відстань до виявленої перешкоди.

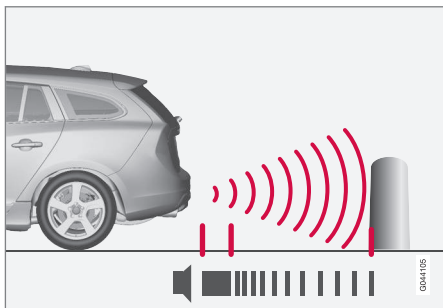

Радіус дії від задньої частини авто становить близько 1,5 метра. Акустичний сигнал про перешкоди позаду авто надходить із одного з задніх гучномовців.

Допомога при задньому паркуванні активується при ввімкненні задньої передачі.

Під час руху заднім ходом, наприклад, коли на буксирному брусі закріплено причеп, задня система допомоги при паркуванні вмикається автоматично - інакше датчики будуть реагувати на причеп.

## ПРИМІТКА

Під час руху заднім ходом, наприклад, з причепом або велобагажником на буксирувальному брусі - без фірмового електрообладнання Volvo - функцію допомоги під час паркування може знадобитися вимкнути вручну, щоб датчики не реагували на ці предмети.

## Пов'язана інформація

- Допомога при паркуванні\* (стор. 266)
- Система допомоги при паркуванні\* - функція (стор. 266)
- Допомога при паркуванні\* - фронтальна (стор. 268)
- Система допомоги при паркуванні\* - очищення датчиків (стор. 270)
- Система допомоги при паркуванні\* - індикація несправностей (стор. 269)
- Камера допомоги під час паркування\* (стор. 270)

## Допомога при паркуванні\* - фронтальна

Допомога при паркуванні полегшує паркування. Звуковий сигнал, а також символи на дисплеї центральної консолі позначають відстань до виявлених перешкод.

Система допомоги при паркуванні вмикається автоматично при запуску двигуна - засвічується індикатор у вимикачі On/Off. При вимкненні функції допомоги при паркуванні відповідною кнопкою, індикатор гасне.

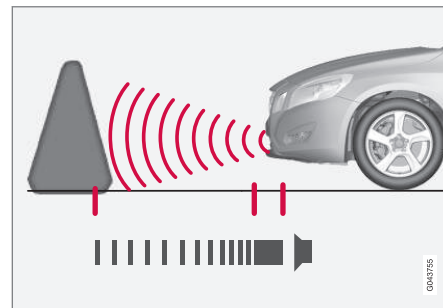

Радіус дії від передньої частини авто становить близько 0,8 метра. Акустичний сигнал про перешкоди попереду авто надходить із одного з передніх гучномовців.

Фронтальна система допомоги під час паркування активна на швидкостях до 10 км/г (6 миль/г). Під час активації системи вми-



кається світловий індикатор у кнопці. Коли швидкість падає нижче 10 км/г (6 миль/г), система знову вмикається.

#### ПРИМІТКА

Пристрій допомоги при паркуванні вмикається при ввімкненні паркувального гальма або обранні режиму **P** в автомобілі з АКПП.

#### ВАЖЛИВО

При використанні додаткових ліхтарів: Пам'ятайте, що вони не повинні затуляти датчики - у цьому випадку додаткові лампи можуть бути розпізнані як перешкоди.

#### Пов'язана інформація

- Допомога при паркуванні\* (стор. 266)
- Система допомоги при паркуванні\* - функція (стор. 266)
- Система допомоги при паркуванні заднім ходом\* (стор. 268)
- Система допомоги при паркуванні\* - очищення датчиків (стор. 270)
- Система допомоги при паркуванні\* - індикація несправностей (стор. 269)
- Камера допомоги під час паркування\* (стор. 270)

#### Система допомоги при паркуванні\* - індикація несправностей

*Допомога при паркуванні полегшує паркування. Звуковий сигнал, а також символи на дисплеї центральної консолі позначають відстань до виявленої перешкоди.*



При появі і постійному світлі інформаційного символу на комбінованій приладовій панелі, а також при появі текстового повідомлення **Park Assist System Service required**, функція допомоги при паркуванні вмикається.

#### ВАЖЛИВО

За певних умов система допомоги при паркуванні може генерувати некоректні попереджувальні сигнали, спричинені зовнішніми джерелами звуку, що видають ті ж самі ультразвукові частоти, на яких працює система.

Наприклад, це можуть бути звуки клаксонів, мокрих шин на асфальті, пневматичних гальм, шум двигунів мотоциклів, тощо.

#### Пов'язана інформація

- Допомога при паркуванні\* (стор. 266)
- Система допомоги при паркуванні\* - очищення датчиків (стор. 270)
- Система допомоги при паркуванні\* - функція (стор. 266)

- Допомога при паркуванні\* - фронтальна (стор. 268)
- Система допомоги при паркуванні заднім ходом\* (стор. 268)
- Камера допомоги під час паркування\* (стор. 270)



## 07 Підтримка водія

### Система допомоги при паркуванні\* - очищення датчиків

Допомога при паркуванні полегшує паркування. Звуковий сигнал, а також символи на дисплеї центральної консолі позначають відстань до виявленої перешкоди.

Для забезпечення належної роботи системи датчики слід регулярно очищувати. Вимивайте їх водою та миючим засобом для автомобілів.

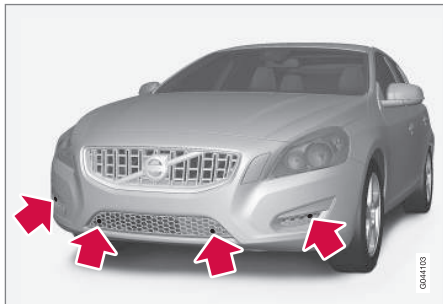

Розташування переднього датчика.

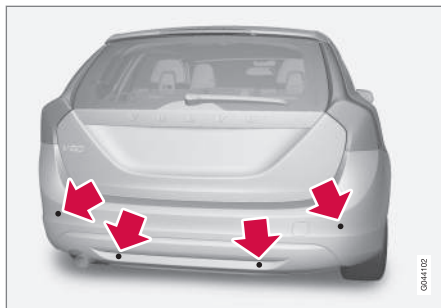

Розташування заднього датчика.

### ПРИМІТКА

Бруд, крига та сніг, що можуть блокувати датчики, можуть спричинити невірні попереджувальні сигнали.

### Пов'язана інформація

- Допомога при паркуванні\* (стор. 266)
- Система допомоги при паркуванні\* - функція (стор. 266)
- Допомога при паркуванні\* - фронтальна (стор. 268)
- Система допомоги при паркуванні заднім ходом\* (стор. 268)
- Система допомоги при паркуванні\* - індикація несправностей (стор. 269)
- Камера допомоги під час паркування\* (стор. 270)

### Камера допомоги під час паркування\*

Камера для паркування є допоміжною системою, яка вмикається під час ввімкнення задньої передачі.

Зображення з камери виводиться на екран центральної консолі.

### ПРИМІТКА

Якщо буксирний брус був сконфігурований в електронній системі автомобіля, його розміри враховуються, коли система оцінює місце для паркування.

### ПОПЕРЕДЖЕННЯ

- Паркувальна камера слугує в якості допоміжного пристрою. Вона не звільняє водія від відповідальності за його дії під час руху заднім ходом.
- Камера має мертві зони, де наявність перешкод не розпізнається.
- Уважно стежте за дітьми та тваринами поблизу авто.



## Функціонування та робота

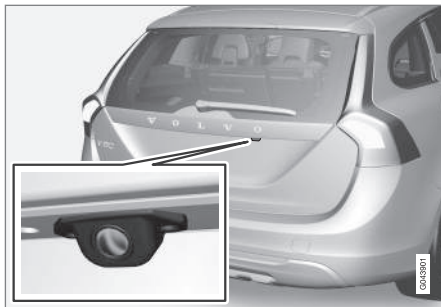

Розташування камери поруч з ручкою для відчинення дверцят.

Камера відображає, що відбувається позаду авто, а також інколи те, що з'являється з боків.

Камера відображає широкую ділянку позаду автомобіля, а також частину бампера та буксирувального бруса.

Може здаватися, що предмети на екрані злегка вигинаються, це нормально.

### **i** ПРИМІТКА

Предмети можуть бути розташовані ближче до авто, ніж це відображається на екрані дисплея.

Якщо активний інший вигляд, система паркування автоматично перебирає на себе

контроль за екраном, і на нього виводиться зображення камери.

При ввімкненні задньої передачі на екрані відображаються дві безперервні лінії, які показують, де пройдуть задні колеса автомобіля при поточному куті повороту керма. Це допомагає при паралельному паркуванні, при русі заднім ходом на тісній ділянці, а також при навішуванні причепа. Приблизні зовнішні габарити автомобіля відображаються за допомогою пунктирних ліній. Лінії допомоги при паркуванні можна вимкнути - див. розділ Налаштування (стор. 273).

Якщо автомобіль також устаткований датчиками допомоги при паркуванні (стор. 266)\*, їхня інформація відображується в графічному вигляді у виді кольорових ділянок, що позначають дистанції до перешкод, що розпізнаються системою. Див. підрозділ "Автомобілі з датчиками заднього ходу" нижче.

Камера залишається увімкненою протягом приблизно 5 секунд після вимкнення задньої передачі, або до тих пір, поки авто не перевищить швидкість 10 км/г (6 миль/г), рухаючись вперед, або 35 км/г (22 миль/г), рухаючись назад.

### Умови освітлення

Зображення, що передається з камери, автоматично пристосовується до умов

освітлення. Через це якість та яскравість зображення може трохи відрізнитися. Погане освітлення може призвести до легкого погіршення якості зображення.

### **i** ПРИМІТКА

Для забезпечення оптимальної роботи очищуйте лінзи камери від бруду, снігу і криги. Це має особливе значення в умовах низького освітлення.

## Напрями

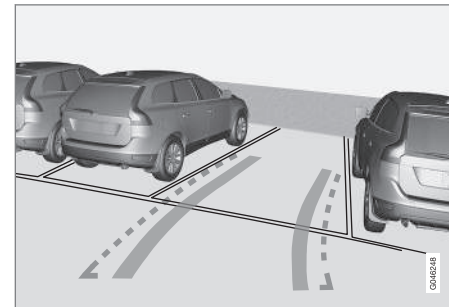

Приклади того, як можуть відображатися лінії допомоги при паркуванні для водія.

Лінії на екрані проєктуються так, наче вони розташовані на землі позаду автомобіля і безпосередньо залежать від руху кермового колеса. Ці лінії показують водієві криву, по якій пройде авто при повороті.



## 07 Підтримка водія



### **i** ПРИМІТКА

- При русі заднім ходом з причепом, що не був підключений до електричної системи автомобіля, лінії на дисплеї відображають прогнозовану траєкторію руху **автомобіля**, а не причепа.
- На екрані не відображається жодних ліній, коли причеп приєднаний до електричної системи автомобіля.
- Камера допомоги при паркуванні вмикається автоматично при буксируванні причепа, якщо при цьому застосовується фірмовий кабель Volvo.

### **!** ВАЖЛИВО

Пам'ятайте, що, коли обрано зображення задньої камери, на моніторі відображується лише ділянка позаду авто. Стежте за боками та передньою частиною авто під час маневрування заднім ходом.

### Обмежувальні лінії

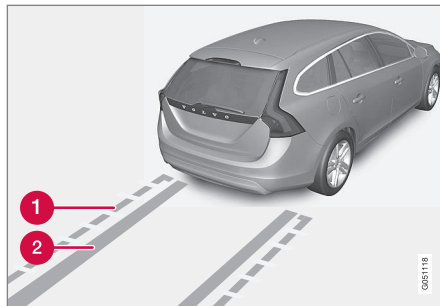

Типи ліній, що використовуються в системі.

- 1 Обмежувальна лінія, зона вільного руху заднім ходом
- 2 "Траєкторія коліс"

Пунктирна лінія (1) позначає зону руху в межах 1,5 м від бампера. Це також є межею найбільш виступаючих деталей автомобіля, таких як кути та зовнішні дзеркала, в тому числі, на поворотах.

Широкі лінії "траєкторії коліс" (2) між боковими лініями позначають прогнозовану колію коліс і можуть охоплювати зону до 3,2 м позаду бампера за відсутності перешкод.

### Автомобілі з датчиками заднього ходу\*

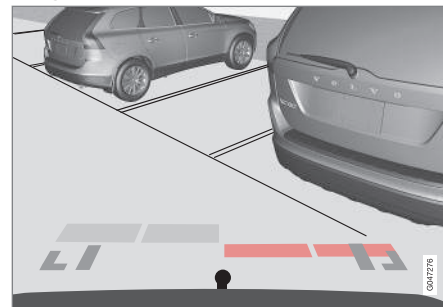

Кольорові зони (по одній зоні на датчик) позначають дистанцію.

Якщо авто також устатковане Системою допомоги при паркуванні (стор. 266), дистанція відображується кольоровими зонами, що відповідають кожному датчику, який розпізнає перешкоду.

Колір ділянок змінюється при зменшенні відстані до перешкоди - з світло-жовтого до жовтого, помаранчевого та червоного.

Колір / фарба	Відстань (м)
Блідо-жовтий	0,7–1,5
Жовтий	0,5–0,7
Помаранчевий	0,3–0,5
Червоний	0–0,3



### Пов'язана інформація

- Камера паркомату - налаштування (стор. 273)
- Камера паркомату - обмеження (стор. 274)
- Допомога при паркуванні\* (стор. 266)
- Активна система допомоги при паркуванні - (PAP)\* (стор. 274)

### Камера паркомату - налаштування

#### Вмикайте вимкнену камеру

Якщо функцію камери при ввімкненні задньої передачі відключено, її можна ввімкнути наступним чином:

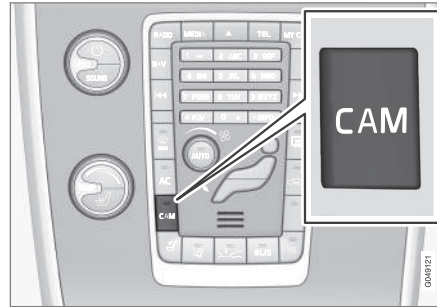

- Натисніть **CAM** - на екрані відображається поточний огляд камери.

#### Зміна налаштувань

За замовчуванням камера вмикається при ввімкненні задньої передачі.

Налаштування камери допомоги при паркуванні можна змінити, коли зображення з камери виведено на екран:

1. Натисніть **OK/MENU**, коли відображається зображення з камери

- на екран виводиться меню з різними опціями.

2. Повертайте **TUNE**, доки не дійдете до бажаної опції.
3. Виділіть опцію, натискаючи **OK/MENU** один раз і поверніться назад за допомогою **EXIT**.

#### Буксирний брус

Камеру можна успішно використовувати також під час навішування причепа.

Умовна напрямна лінія прогнозує "траєкторії" буксирного бруса в напрямку причепа може відображатися на екрані - таким саме чином, що і "колії коліс".

Можна вибрати відображення "колії коліс" або ж траєкторію буксирного бруса. Одночасне відображення обох опцій неможливе.

1. Натисніть **OK/MENU** коли на екрані відображається зображення з камери.
2. Повертайте опцію **Tow bar trajectory guide line** за допомогою **TUNE**.
3. Виділіть опцію, натискаючи **OK/MENU** один раз і поверніться назад за допомогою **EXIT**.



## 07 Підтримка водія



### Масштаб

Якщо необхідне точне маневрування, ділянку буксирного бруса можна збільшити:

- Натисніть **CAM** або повертайте **TUNE** - повторне натискання повертає звичайний екран.

Якщо у наявності є більше опцій, вони по чергово виводяться на екран - натискайте/повертайте регулятор, доки на екран не буде виведене бажане зображення камери.

### Автоматичне масштабування

На авто з функцією допомоги при паркуванні (стор. 266) і буксирним брусом, функція **Automatic zoom** також доступна як опція в меню камери. Коли ця опція вибрана, камера автоматично збільшує зображення буксирного бруса, коли авто наближується до об'єкта/причепа.

Див. інструкції щодо ввімкнення цієї опції у попередньому розділі "Змінити налаштування".

### Пов'язана інформація

- Камера допомоги під час паркування\* (стор. 270)
- Допомога при паркуванні\* (стор. 266)
- Активна система допомоги при паркуванні - (PAP)\* (стор. 274)

### Камера паркомату - обмеження



#### ПРИМІТКА

Велобагажник чи інший аксесуар, встановлений позаду автомобіля, може заблокувати зону огляду камери.

### Пам'ятайте

Уважно стежте за зображенням, адже навіть якщо відносно незначний фрагмент зображення заблоковано, це може бути значна територія. Таким чином, перешкоди можуть не визначитися, доки вони не будуть зовсім поруч з авто.

- Підтримуйте чистоту об'єктив камери та очищуйте його від криги та снігу.
- Регулярно очищуйте об'єктив камери теплою водою з миючим засобом для автомобілів. При цьому намагайтеся не пошкодити об'єктив.

### Пов'язана інформація

- Камера допомоги під час паркування\* (стор. 270)
- Камера паркомату - налаштування (стор. 273)
- Допомога при паркуванні\* (стор. 266)

### Активна система допомоги при паркуванні - (PAP)\*

*Активна система допомоги при паркуванні (PAP – Park Assist Pilot) допомагає водію паркуватися, при цьому вона перевіряє спочатку, чи достатньо вільного місця для автомобіля, після чого повертає кермо та спрямовує автомобіль на вільну ділянку.*

У комбінованій приладовій панелі використовуються символи, графіка та текстові повідомлення для відображення різних операцій, які необхідно виконати.

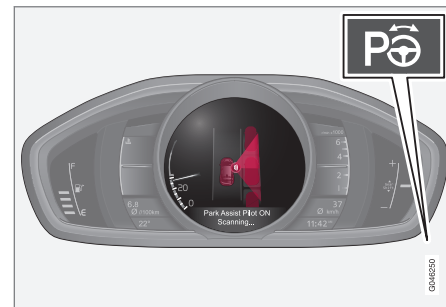

Кнопка On/Off розташована на центральній консолі.

0946250



**ПРИМІТКА**

Якщо буксирний брус був сконфігурований в електронній системі автомобіля, його розміри враховуються, коли система оцінює місце для паркування.

**ПОПЕРЕДЖЕННЯ**

Система PАР не працює в усіх ситуаціях, вона лише виконує функцію додаткової підтримки.

Водій завжди несе повну відповідальність за безпечне керування автомобілем і за пильнування за навколишньою обстановкою та іншими учасниками дорожнього руху, що наближаються, обганяють чи паркуються.

**Пов'язана інформація**

- Активна система допомоги при паркуванні (PАР)\* - символи і повідомлення (стор. 280)
- Система допомоги при паркуванні (PАР)\* - робота з системою (стор. 276)
- Активна система допомоги при паркуванні (PАР)\* - функція (стор. 275)
- Система допомоги при паркуванні (PАР)\* - обмеження (стор. 278)
- Допомога при паркуванні\* (стор. 266)
- Камера допомоги під час паркування\* (стор. 270)

<sup>29</sup> (Anti-lock Braking System) - система антиблокування гальм.

<sup>30</sup> (Electronic Stability Control) - система курсової стійкості.

**Активна система допомоги при паркуванні (PАР)\* - функція****ПРИМІТКА**

Функція PАР вимірює відстань і повертає кермо. Завдання водія:

- уважно стежити за обстановкою довкола авто
- виконайте інструкції, наведені на комбінованій панелі приладів
- переключати передачі (рух назад/вперед)
- керувати і обирати безпечну швидкість
- гальмувати і зупинитися.

PАР Для увімкнення системи після запуску двигуна мають бути виконані наступні умови:

- Функції ABS<sup>29</sup> або ESC<sup>30</sup> не мають втручатися в керування, коли система PАР активна - цей варіант можливий, наприклад, через великі нахили та слизьке покриття, для більш детальної інформації див. розділи Ніжне гальмо та Система курсової стійкості ESC (стор. 199).
- До автомобіля не має бути приєднаний причеп.

- Швидкість має бути нижче 50 км/г (30 миль/г).

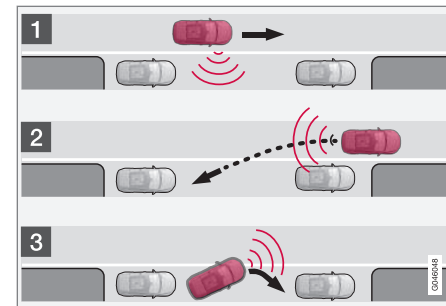

Принцип дії системи допомоги при паркуванні PАР.

Паркування автомобіля із застосуванням системи PАР відбувається наступним чином:

1. Функція здійснює пошук місця для паркування та вимірює його. Під час вимірювання швидкість не повинна перевищувати 30 км/г (20 миль/г).
2. Автомобіль скеровується у місце для паркування, рухаючись заднім ходом.
3. Автомобіль вирівнюється на місці, рухаючись вперед і назад.



## 07 Підтримка водія



### Пов'язана інформація

- Активна система допомоги при паркуванні - (PAP)\* (стор. 274)
- Допомога при паркуванні\* (стор. 266)
- Камера допомоги під час паркування\* (стор. 270)

### Система допомоги при паркуванні (PAP)\* - робота з системою



#### ПРИМІТКА

Пам'ятайте, що у певних положеннях кермо може затуляти інструкції комбінованої приладової панелі, коли ви повертаєте його під час паркування.

### 1 - Пошук та перевірка розмірів

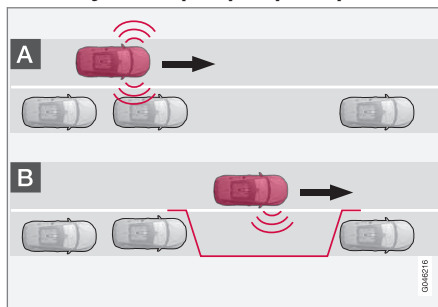

#### ПРИМІТКА

Функція PAP вимірює відстань і повертає кермо. Завдання водія:

- уважно стежити за обстановкою довкола авто
- виконайте інструкції, наведені на комбінованій панелі приладів
- переключати передачі (рух назад/вперед)
- керувати і обирати безпечну швидкість
- гальмувати і зупинитися.

Система PAP шукає місце для парковки та перевіряє, чи достатні воно має розміри. Виконайте наступні дії:



1. Увімкніть PAP цією кнопкою і не їдьте швидше 30 км/г (20 миль/г).

2. Слідкуйте за комбінованою приладовою панеллю та будьте готові зупинити автомобіль, коли про це будуть подані відповідні текстові повідомлення та графічні зображення.
3. Зупиніть автомобіль, коли про це будуть подані відповідні текстові повідомлення та графічні зображення.

**i ПРИМІТКА**

Функція PAP здійснює пошук місця для парковки, надає інструкції та спрямовує автомобіль у місце для парковки з боку пасажирів. За необхідності, автомобіль також можна припаркувати з боку водія:

- Увімкніть покажчик повороту з боку водія - і автомобіль буде припаркований з відповідного боку вулиці.

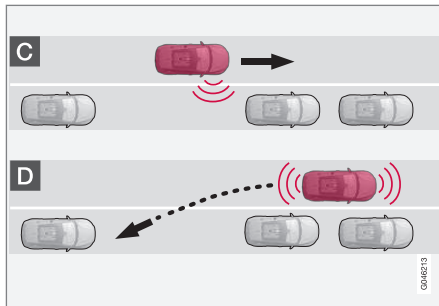
**2 - Заїзд заднім ходом**

Рухаючись заднім ходом, автомобіль буде скерований системою PAP на місце паркування. Виконайте наступні дії:

1. Переконайтесь, що простір позаду автомобіля вільний, після цього увімкніть задню передачу.
2. Рухайтесь заднім ходом повільно та обережно, не торкаючись при цьому

керма - швидкість не повинна перевищувати 7 км/г (4 милі/г).

3. Слідкуйте за комбінованою приладовою панеллю та будьте готові зупинити автомобіль, коли про це будуть подані відповідні текстові повідомлення та графічні зображення.

**i ПРИМІТКА**

- Після увімкнення системи PAP не торкайтесь кермового колеса.
- Переконайтесь, що кермове колесо не заблоковане та може вільно обертатися.
- Для оптимальних результатів, зачекайте, доки кермо не повернеться перед початком руху назад/вперед.

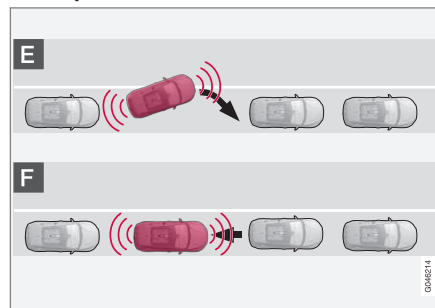
**3 - Вирівнювання**

Після того, як автомобіль заїде заднім ходом на місце паркування, його потрібно вирівняти та зупинити.

1. Увімкніть першу передачу або позицію **D**, дочекайтесь повертання керма та повільно рушайте вперед.
2. Зупиніть автомобіль, коли про це будуть подані відповідні текстові повідомлення та графічні зображення.
3. Увімкніть задній хід та повільно рушайте назад до тих пір, поки графічні зображення та текстові повідомлення не повідомить вас про необхідність зупинки.

Після завершення паркування функція вимикається автоматично, текстові повідомлення та графічні зображення інформують водія про завершення паркування. Водію може знадобитися відкоригувати розташування автомобіля. Тільки водій може визначити, чи припарковане авто належним чином.

**i ВАЖЛИВО**

Дистанція попередження при використанні датчиків системою PAP зменшується порівняно з використанням датчиків системою Park Assist.



## Пов'язана інформація

- Активна система допомоги при паркуванні (PAP)\* - символи і повідомлення (стор. 280)
- Активна система допомоги при паркуванні (PAP)\* - функція (стор. 275)
- Система допомоги при паркуванні (PAP)\* - обмеження (стор. 278)
- Допомога при паркуванні\* (стор. 266)
- Камера допомоги під час паркування\* (стор. 270)
- Активна система допомоги при паркуванні - (PAP)\* (стор. 274)

## Система допомоги при паркуванні (PAP)\* - обмеження

Робота системи PAP припиняється:

- якщо автомобіль рухається надто швидко - понад 7 км/г (4 милі/г)
- якщо водій торкається керма
- під час ввімкнення функцій ABS<sup>31</sup> або ESC<sup>32</sup>, наприклад, якщо колесо втрачає зчеплення на слизький поверхні дороги.

Про зупинку роботи системи PAP інформує відповідне повідомлення.

### ПРИМІТКА

Бруд, крига та сніг на датчиках обмежують їх функцію та можуть заважати процесу вимірювання.

### ВАЖЛИВО

У деяких випадках система PAP не може визначити місце для паркування - однією з причин може бути взаємний вплив на датчик зовнішніх джерел ультразвуку, частота якого співпадає з робочою частотою системи.

Наприклад, це можуть бути звуки гудків, мокрих шин на асфальті, пневматичних гальм, шум вихлопів мотоциклів, тощо.

## Пам'ятайте

Водієві варто пам'ятати, що PAP є лише допоміжною системою, вона не є безпечною чи повністю автоматичною функцією. Тому водій має бути готовий втрутитися і скоригувати роботу системи. Під час паркування також варто пам'ятати наступні деталі:

- система PAP розпочинає з поточного розташування припаркованих автомобілів - якщо вони неправильно припарковані, шини і колісні диски автомобіля можуть пошкодитися об бордюри.
- Функція PAP створена для паркування на прямих вулицях, а не на крутих поворотах чи звивинах. Через це переосвідчіться в тому, що автомобіль розташований паралельно до паркувального місця, коли система PAP вимірює розміри місця.
- Не завжди можливо знайти місце для парковки на вузьких вулицях, оскільки там не завжди достатньо місця для маневрів. У таких ситуаціях системи можна допомогти, підїхавши якомога ближче до узбіччя дороги, де ви плануєте припаркуватися.
- Пам'ятайте, що передню частину автомобіля може розвернути на проїжджу частину під час паркування.

<sup>31</sup> (Anti-lock Braking System) - система антиблокування гальм.

<sup>32</sup> (Electronic Stability Control) - електронна система курсової стійкості.



- Предмети, розташовані вище зони розпізнавання перешкод датчиками можуть не враховуватися в обчисленні, які проводяться для паркувальних маневрів. Це може призвести до того, що PАР заверне автомобіль на місце для паркування зарано - через це таких місць для паркування слід уникати.
- Водій несе відповідальність за остаточне визначення відповідності місця парковки, обраного PАР для автомобіля.
- Використовуйте схвалені шини<sup>33</sup> з відповідним тиском, оскільки це впливає на здатність PАР припаркувати автомобіль.
- Сильна злива чи сніг можуть призвести до некоректного вимірювання місця для паркування.
- Не користуйтеся PАР при використанні снігових ланцюгів або запасного колеса.
- Не використовуйте PАР, якщо з авто стирчить негабаритний вантаж.

### ! ВАЖЛИВО

При заміні диска на інший схвалений розмір диска, який має іншу окружність шини, після цього може знадобитися змінити параметри системи PАР. Зверніться за консультацією до автосервісу - рекомендується звертатися в авторизовану автосервіс Volvo.

### Технічна обслуговування

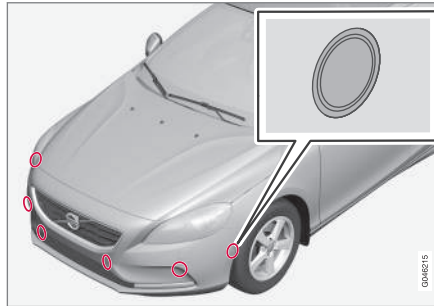

Датчики PАР розташовані в бамперах<sup>34</sup> - 6 у передньому бампері і 4 в задньому.

Для коректної роботи системи PАР датчики необхідно регулярно очищати за допомогою води та автошампуня - мова йде про ті ж самі датчики, що використовуються системою допомоги при паркуванні; див. Система допомоги при паркуванні\* - очищення датчиків (стор. 270).

### Пов'язана інформація

- Допомога при паркуванні\* (стор. 266)
- Камера допомоги під час паркування\* (стор. 270)
- Активна система допомоги при паркуванні - (PАР)\* (стор. 274)

<sup>33</sup> Фраза "схвалені шини" стосується шин того ж типу та виробника, які були встановлені на автомобіль перед постачанням з заводу.

<sup>34</sup> ПРИМІТКА: Ілюстрація схематична - деталі можуть відрізнятися в залежності від моделі автомобіля.



### Активна система допомоги при паркуванні (PAP)\* - символи і повідомлення

У комбінованій приладовій панелі використовуються символи, графіка та текстові повідомлення для відображення різних операцій, які необхідно виконати.

Комбінована панель приладів може відображувати різні комбінації символів і тексту з різним значенням - інколи самоочевидні поради вжити певних дій.

Якщо повідомлення позначає, що система PAP не працює, рекомендується звернутися до авторизованої автомайстерні Volvo.

### Пов'язана інформація

- Система допомоги при паркуванні (PAP)\* - робота з системою (стор. 276)
- Активна система допомоги при паркуванні (PAP)\* - функція (стор. 275)
- Система допомоги при паркуванні (PAP)\* - обмеження (стор. 278)
- Допомога при паркуванні\* (стор. 266)
- Камера допомоги під час паркування\* (стор. 270)
- Активна система допомоги при паркуванні - (PAP)\* (стор. 274)

### BLIS\*

*BLIS (Blind Spot Information) являє собою функцію, розроблену для підтримки водія під час руху в умовах інтенсивного трафіку по дорогам, що мають кілька смуг для руху в одному напрямку.*

Функція BLIS є допоміжною системою водія, яка призначена для надання наступних повідомлень:

- автомобілі у мертвій зоні видимості
- автомобілі, що швидко наближаються у найближчій смузі ліворуч та праворуч від автомобіля.

Функція BLIS CTA (стор. 283) (Cross Traffic Alert) є допоміжною системою для водія, створеною для надання попередження про:

- транспорт, що рухається в поперечному напрямку, коли ваше авто рухається заднім ходом.

### ПОПЕРЕДЖЕННЯ

BLIS являє собою допоміжну функцію, що працює не в усіх ситуаціях.

BLIS не може слугувати заміною безпечного стилю водіння та користування дзеркалом заднього огляду та зовнішніми дзеркалами.

BLIS ніколи не зможе замінити відповідальність та увагу водія - водій завжди несе відповідальність за безпечну зміну смуг руху.

### Огляд

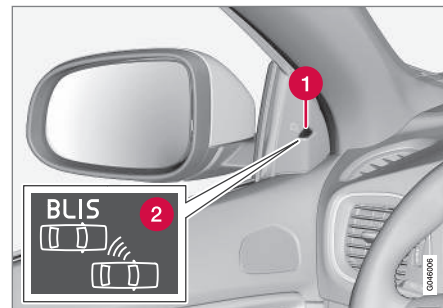

Розташування індикатора BLIS<sup>35</sup>.

- 1 Індикатор
- 2 Символ BLIS

<sup>35</sup> ПРИМІТКА: Малюнок схематичний - деталі можуть відрізнятися в залежності від моделі автомобіля.

**ПРИМІТКА**

Індикатор засвічується на тій стороні автомобіля, на якій система зафіксувала інший транспортний засіб. Якщо обгін відбувається одночасно з двох боків, засвічуються обидва індикатора.

**Технічна обслуговування**

Датчики BLIS розташовані всередині заднього крила/бампера з обох боків автомобіля.



Підтримуйте цю поверхню чистою - також і з лівого боку.

- Для забезпечення оптимальної роботи функцій, ділянки перед датчиками мають бути чистими.

**Пов'язана інформація**

- BLIS\* - робота системи (стор. 281)
- BLIS - символи і повідомлення (стор. 285)

- СТА\* (стор. 283)

**BLIS\* - робота системи**

BLIS (Blind Spot Information) являє собою функцію, розроблену для підтримки водія під час руху в умовах інтенсивного трафіку по дорогам, що мають кілька смуг для руху в одному напрямку.

**Увімкнення/вимкнення функції BLIS**

Функція BLIS вмикається під час запуску двигуна. Це підтверджується індикаторами на панелях дверцят, які блимають один раз.



Кнопка увімкнення/вимкнення.

Функцію **BLIS** можна вимкнути/ ввімкнути, натискаючи кнопку **BLIS** на центральній консолі.

При деяких комбінаціях обраного обладнання не залишається місця для кнопки на центральній консолі. У такому випадку



## 07 Підтримка водія



функцією можна керувати через систему меню MY CAR (стор. 122).

Коли функція BLIS вмикається/вимикається, індикатор кнопки гасне/засвічується, а комбінована приладова панель підтверджує зміну текстовим повідомленням. Індикатори на панелях джерцят блимнуть один раз після ввімкнення.

Щоб видалити повідомлення:

- Натисніть кнопку **OK** на лівому підкермовому перемикачі.

або

- Зачекайте прибл. 5 секунд - повідомлення зникає.

### Умови роботи BLIS

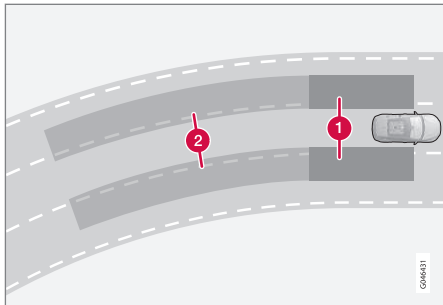

Принцип роботи BLIS: 1. Мертва зона. 2 Зона розпізнавання автомобілів, що швидко наближаються.

Функція BLIS працює на швидкості понад 10 км/г (6 миль/г).

Система спроектована реагувати, коли:

- інший автомобіль переганяє авто водія
- інший автомобіль швидко наближається до авто водія.

Коли функція BLIS розпізнає автомобіль в 1-й зоні, або ж автомобіль, що швидко наближується до зони 2, індикатор BLIS засвічується і світить постійний світлом. Якщо водій вмикає покажчик повороту з того ж боку, з якого надходить попередження, в такому випадку індикатор BLIS змінить світло з безперервного на блимання більш інтенсивним світлом.



### ПОПЕРЕДЖЕННЯ

Функція BLIS не працює на крутих поворотах.

BLIS не працює, коли автомобіль рухається заднім ходом.

### Обмеження

- Коли бруд, лід та сніг закривають датчики, це може обмежити функціональність системи і унеможливити надання попереджень. Система BLIS не здатна розпізнавати загрозу, якщо її компоненти закриті.
- Не закріплюйте жодних предметів, плівки, табличок на ділянці датчиків.



### ВАЖЛИВО

Ремонт компонентів системи функцій BLIS та CTA або ж перефарбування бамперів має проводитися тільки в автмайстерні - рекомендується звертатися до авторизованої автмайстерні Volvo.

### Пов'язана інформація

- BLIS\* (стор. 280)
- BLIS - символи і повідомлення (стор. 285)





## СТА\*

Функція BLIS CTA (Cross Traffic Alert) є системою допомоги водію, що призначена попереджати про перетинання траєкторії руху автомобіля під час руху заднім ходом. Система СТА є доповненням системи BLIS (стор. 280).

### Увімкнення/вимкнення СТА

Функція СТА вмикається під час запуску двигуна. Це підтверджується індикаторами BLIS на панелях дверцят, які блимають один раз.

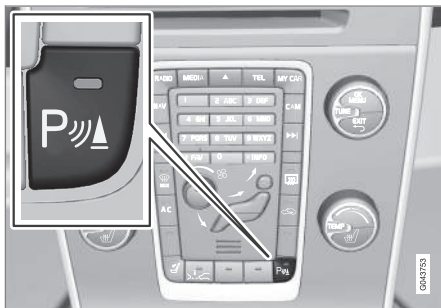

Увімкнення/вимкнення системи допомоги при паркуванні та датчиків СТА.

Функцію СТА можна вимкнути/увімкнути окремо за допомогою кнопки On/Off функції допомоги при паркуванні (стор. 266). Індикатори BLIS блимають один раз під час увімкнення функції.

Проте функція BLIS залишається увімкненою навіть після вимкнення СТА.

### ПОПЕРЕДЖЕННЯ

СТА являє собою допоміжну функцію, що працює не в усіх ситуаціях.

СТА не може слугувати заміною безпечного стилю водіння та користування дзеркалом заднього огляду та зовнішніми дзеркалами.

СТА ніколи не зможе замінити відповідальність та увагу водія - водій завжди несе відповідальність за безпечний рух заднім ходом.

### Коли СТА вступає в дію

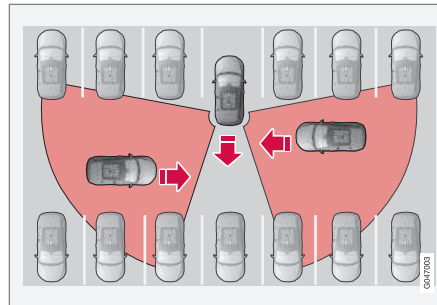

Принцип роботи СТА.

СТА доповнює функцію BLIS, розпізнаючи транспорт, що рухається перпендикулярно до лінії вашого руху, коли ви їдете назад

(наприклад, під час задкування із парковки).

СТА переважним чином створена для розпізнавання автомобілів. За сприятливих умов, система може також розпізнавати і менші об'єкти, такі як велосипедисти і пішоходи.

СТА активна тільки під час руху заднім ходом. Функція вмикається автоматично, під час увімкнення задньої передачі.

- Якщо СТА розпізнає, що щось наближується до вашого авто збоку, лунає акустичний сигнал. Сигнал надходить з лівого чи правого гучномовця, залежно від напрямку, з якого наближується об'єкт.
- СТА також попереджає водія, засвічуючи індикатори функції BLIS.
- Додаткове попередження надається у формі засвіченої піктограми на у графіці PAS (стор. 266) екрана дисплея.

### Обмеження

Робота функції СТА не завжди оптимальна і має певні обмеження. Наприклад, датчики СТА не можуть "бачити" крізь інші припарковані автомобілі чи перешкоди.

Ось декілька прикладів, коли "поле огляду" функції СТА може бути обмежене спочатку, і автомобілі, що наближаються,



## 07 Підтримка водія



не будуть розпізнаватися, доки вони не під'їдуть зовсім близько:

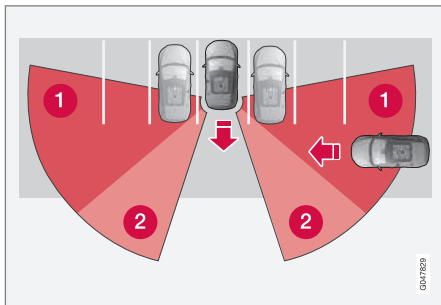

Автомобіль припаркований у глибокій ніші.

- 1 Заблоковано датчик СТА.
- 2 Сектор, де СТА здатна розпізнавати ("бачити") об'єкти.

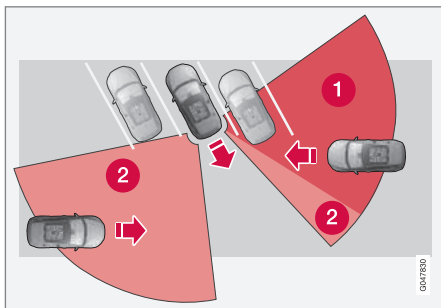

В паралельній парковці СТА може бути повністю "заблокована" з одного боку.

Проте, коли водій повільно подає автомобіль назад, кут змінюється відповідно до автомобіля/предмета, що блокує огляд, при цьому мертва зона швидко зменшується.

Приклади інших обмежень:

- Коли бруд, лід та сніг закривають датчики, це може обмежити функціональність системи і унеможливити надання попереджень. Система СТА не здатна розпізнавати загрозу, якщо її компоненти закриті.
- При приєднанні причепа до електричної системи автомобіля система СТА відключається.



### ВАЖЛИВО

Ремонт компонентів системи функцій BLIS та СТА або ж перекрашування бамперів має проводитися тільки в автосервісі - рекомендується звертатися до авторизованого автосервісу Volvo.

### Технічне обслуговування

Датчики BLIS та СТА розташовані всередині заднього крила/бампера з обох боків автомобіля.



Підтримуйте цю поверхню чистою - також і з лівого боку.

- Для забезпечення оптимальної роботи функцій, ділянки перед датчиками мають бути чистими.
- Не закріплюйте жодних предметів, плівки, табличок на ділянці датчиків.

### Пов'язана інформація

- BLIS\* (стор. 280)
- BLIS - символи і повідомлення (стор. 285)



### BLIS - символи і повідомлення

У ситуаціях, в яких функції BLIS (Blind Spot Information) (стор. 280) і CTA (Cross Traffic Alert) (стор. 283) відмовляють або перериваються, на комбінованій панелі приладів може відображатися символ та пояснювальне повідомлення. Виконайте наведені рекомендації.

Приклади повідомлень:

Повідомлення	Значення
CTA OFF	CTA відключається вручну, при цьому BLIS залишається працювати.
BLIS and CTA OFF Trailer attached	BLIS і CTA тимчасово не працюють у зв'язку з підключенням причепа до електричної системи автомобіля.
BLIS and CTA Service required	BLIS і CTA не працюють. <ul style="list-style-type: none"> <li>Якщо повідомлення не зникає, зверніться до автомайстерні - рекомендується звертатися в авторизовану майстерню Volvo.</li> </ul>

Прочитання текстового повідомлення можна підтвердити коротким натисканням

кнопки **OK** на перемикачі покажчиків поворотів.

### Пов'язана інформація



- BLIS\* (стор. 280)



## 07 Підтримка водія

### Типовий допуск - радіолокаційна система

Типовий допуск радіолокаційних датчиків авто можна переглянути у наведеній нижче таблиці.

Ринок	АССА <sup>А</sup>	Система повідомлення про наявність авто в мертвій зоні видимості (BLIS) <sup>В</sup>	Символ	Типовий допуск
Бразилія	✓			Este equipamento opera em caráter secundário, isto é, não tem direito à proteção contra interferência prejudicial, mesmo de estações do mesmo tipo e não pode causar interferência a sistemas operando em caráter primário.
Європа	✓	✓		Hereby, Delphi Electronics & Safety declares that L2C0038TR / L2C0055TR are in compliance with the essential requirements and other relevant provisions of Directive 1999/5/EC.  The Declaration of Conformity may be consulted at Delphi Electronics & Safety / 2151 E. Lincoln Road / Kokomo, Indiana 46902 USA





Ринок	АСС <sup>А</sup>	Система повідомлення про наявність авто в мертвій зоні видимості (BLIS) <sup>В</sup>	Символ	Типовий допуск
Об'єднані Арабські Емірати	✓			TRA REGISTERED No: 0018923/09 DEALER No: DA37380/15
		✓		TRA REGISTERED No: ER37357/15 DEALER No: DA37380/15
Індонезія	✓			14785/POSTEL/2010 1982
		✓		38806/SDPPI/2015 4927
Йорданія	✓			Type Approval No.: TRC/LPD/2009/87 Equipment type: Low Power Device (LPD)
		✓		Type Approval No.: TRC/LPD/2015/3 Equipment Type: Low Power Device (LPD)



# 07 Підтримка водія



Ринок	ACC <sup>A</sup>	Система повідомлення про наявність авто в мертвій зоні видимості (BLIS) <sup>B</sup>	Символ	Типовий допуск
Марокко	✓			AGREE PAR L'ANRT MAROC Numero d'agrement : MR 4838 ANRT 2009 Date d'agrement : 22/05/2009
		✓		AGREE PAR L'ANRT MAROC NUMÉRO D'AGRÉMENT: MR 9929 ANRT 2014 DATE D'AGRÉMENT: 26/12/2014
Сінгапур	✓	✓	Complies with IDA standards DA105753	Complies with IDA Standards DA105753
Південна Африка	✓			TA-2009/163 APPROVED
		✓		TA-2014/2390 APPROVED
Тайвань	✓			CCAB09LP4590T3
		✓		CCAB15LP0680T0

<sup>A</sup> ACC = Adaptive Cruise Control

<sup>B</sup> BLIS = Blind Spot Information

**Пов'язана інформація**

- Радіолокаційний датчик (стор. 224)

# 08



ЗАПУСК ТА ВОДІННЯ

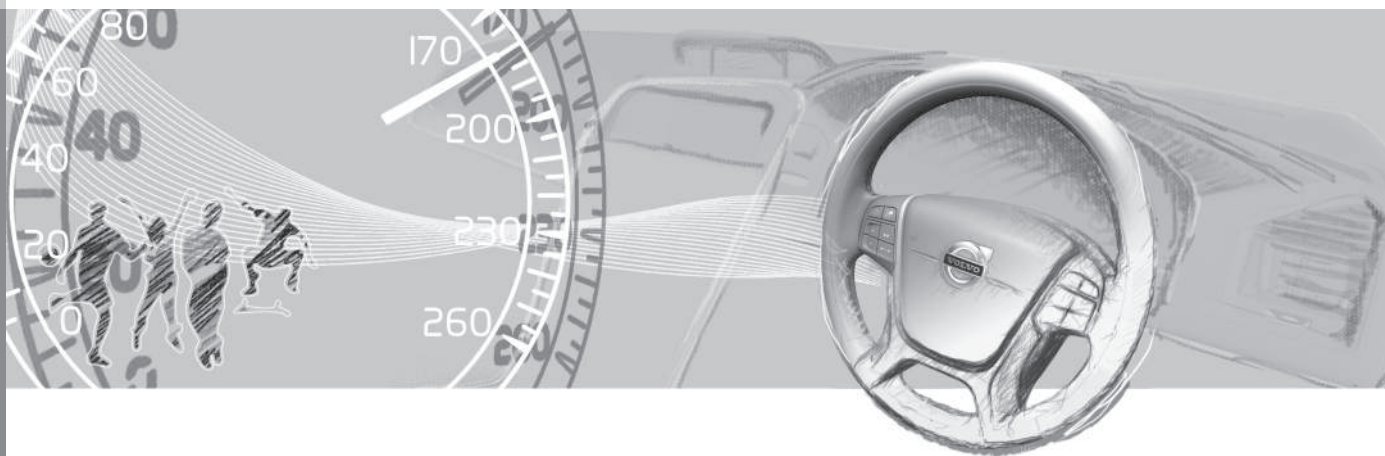





### Алкольний замок\*

Алкольний замок запобігає керуванню автомобілем особами в стані сп'яніння. Перед запуском двигуна водій має пройти тест подиху, який має підтвердити, що він чи вона не знаходяться в стані алкольного сп'яніння. Калібрування алкольного замка відбувається відповідно до граничного значення вмісту алкоголю в крові, чинному у відповідній країні.

#### ПОПЕРЕДЖЕННЯ

Алкольний замок - це лише допоміжний пристрій, який не звільняє водія від відповідальності. Водій завжди несе відповідальність за власний тверезий стан та безпечне керування автомобілем.

### Пов'язана інформація

- Алкольний замок\* - функції (стор. 291)
- Алкольний замок\* - зберігання (стор. 292)
- Алкольний замок\* - перед запуском двигуна (стор. 292)
- Алкольний замок\* - необхідно пам'ятати (стор. 294)
- Алкольний замок\* - текстові повідомлення (стор. 295)

### Алкольний замок\* - функції

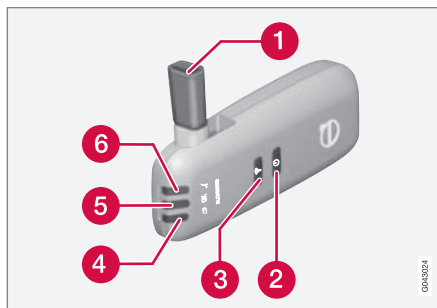

- 1 Насадка для тестування подиху.
- 2 Кнопка зміни водія.
- 3 Кнопка трансмісії.
- 4 Індикатор напруги.
- 5 Світловий індикатор тесту подиху.
- 6 Лампа позначає готовність до проведення тестування.

#### ПРИМІТКА

Зберігайте алкольний замок в його тримачі. Алкольний замок вмикається автоматично, під час відкриття авто.

### Пов'язана інформація

- Алкольний замок\* (стор. 291)
- Алкольний замок\* - зберігання (стор. 292)
- Алкольний замок\* - перед запуском двигуна (стор. 292)
- Алкольний замок\* - необхідно пам'ятати (стор. 294)
- Алкольний замок\* - текстові повідомлення (стор. 295)



### Алкольний замок\* - зберігання

Зберігайте алкольний замок в його тримачі.



Місце зберігання ручного пристрою.

- Звільніть ручний пристрій, розтискаючи верхній край тримача і алкольний замок. Тримач гнучкий, тож алкольний замок можна звільнити таким чином.
- Зберігайте ручний пристрій у тримачі, коли він не використовується. Таким чином забезпечується його найкращий захист. Установлюйте ручний пристрій у тримач - для цього втисніть його в тримач.

### Пов'язана інформація

- Алкольний замок\* (стор. 291)
- Алкольний замок\* - функції (стор. 291)

- Алкольний замок\* - перед запуском двигуна (стор. 292)
- Алкольний замок\* - необхідно пам'ятати (стор. 294)
- Алкольний замок\* - текстові повідомлення (стор. 295)

### Алкольний замок\* - перед запуском двигуна

Алкольний замок активується автоматично і готовий до експлуатації після відчнення авто.

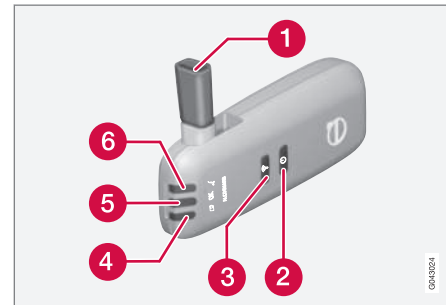

- 1 Насадка для тестування подиху.
- 2 Кнопка зміни водія.
- 3 Кнопка трансмісії.
- 4 Індикатор напруги.
- 5 Світловий індикатор тесту подиху.
- 6 Лампа позначає готовність до проведення тестування.



1. Якщо індикатор (6) зеленого кольору, це означає, що алкогольний замок готовий до використання.
2. Витягніть алкогольний замок з його тримача.
3. Складіть насадку (1), глибоко вдихніть і рівномірно видихайте повітря, доки не почуєте клацання, приблизно, через 5 секунд. Результатом тесту буде один із варіантів у наведеній нижче таблиці **Результати перевірки подиху**.
4. Якщо повідомлення не з'явилося, можливо, виник збій при передачі даних в автомобіль. В цьому випадку, натисніть кнопку (3), щоб передати результат тесту в автомобіль вручну.
5. Складіть насадку та вставте алкогольний замок у тримач.
6. Після позитивного результату перевірки подиху заведіть двигун в межах 5 хвилин, інакше тестування подиху доведеться повторити.

### Результати перевірки подиху

Світловий індикатор (5) - текст повідомлення	Значення
Зелений індикатор + <b>Alcoguard Approved test</b>	Заведіть двигун - вміст алкоголю не виявлений.
Жовтий індикатор + <b>Alcoguard Approved test</b>	Можна завести двигун - вміст алкоголю перевищує 0,1 проміле, але нижче максимально допустимої норми <sup>A</sup> .
Червоний індикатор + <b>Disapproved test Wait 1 minute to try again</b>	Запуск двигуна неможливий - вміст алкоголю перевищує максимально допустиме обмеження <sup>A</sup> .

<sup>A</sup> В різних країнах діють різні допустимі норми. Дізнайтесь, які норми діють у вашій країні. Див. також Алкогольний замок\* (стор. 291).



### ПРИМІТКА

Після певного періоду керування автомобілем двигун можна знову запустити протягом 30 хвилин без чергової перевірки подиху.

### Пов'язана інформація

- Алкогольний замок\* (стор. 291)
- Алкогольний замок\* - функції (стор. 291)
- Алкогольний замок\* - зберігання (стор. 292)
- Алкогольний замок\* - необхідно пам'ятати (стор. 294)
- Алкогольний замок\* - текстові повідомлення (стор. 295)



## Алкогільний замок\* - необхідно пам'ятати

Щоб забезпечити коректну роботу та точно вимірювання вмісту алкоголю:

- Уникайте прийому їжі чи напоїв, приблизно за 5 хвилин перед перевіркою подиху.
- Уникайте інтенсивного омивання лобового скла - вміст алкоголю в рідині для омивання може призвести до некоректного результату перевірки.

## Зміна водія

Для проведення нової перевірки при зміні водія - одночасно натисніть на кнопку зміни водія (2) та кнопку передачі (3) й утримуйте їх, приблизно, 3 секунди. В цей момент автомобіль повертається в режим блокування старту, при цьому для запуску двигуна необхідно ще раз провести успішну перевірку подиху.

## Калібрування та сервіс

Алкогільний замок має проходити перевірку та калібрування на станції технічного обслуговування<sup>1</sup> кожні 12 місяців.

За 30 днів до проведення необхідного калібрування на комбінованій приладовій панелі з'являється повідомлення **Alcoguard Calibration required See manual**. Якщо калібрування не проведене

протягом 30 днів, нормальний запуск двигуна буде заблокований. Завести двигун можна буде лише за допомогою функції **Вурасс**, див. розділ "Екстрена ситуація".

Повідомлення можна видалити однократним натисканням на кнопку передачі (3). У іншому випадку повідомлення зникає автоматично, приблизно, через 2 хвилини, але з'являється щоразу при черговому запуску двигуна. Тільки проведення калібрування в автотайстерні<sup>1</sup> може забезпечити повне видалення повідомлення.

## Холодна чи жарка погода

Чим холодніша температура навколишнього повітря, тим довше триває активація алкогільного замка.

Температура (°C)	Максимальний час розігріву (секунди)
від +10 до +85	10
від -5 до +10	60
від -40 до -5	180

## Екстрена ситуація

У випадку екстреної ситуації або виходу алкогільного замка з ладу, алкогільний

замок можна обійти для запуску автомобіля.



## ПРИМІТКА

Усі активації обходу системи реєструються і зберігаються в системі, див. Дані запису (стор. 21).

Після активації функції обходу на комбінованій приладовій панелі з'являється **Alcoguard Bypass enabled** і залишається там протягом всього періоду керування автомобілем. Повідомлення можна видалити тільки в автотайстерні<sup>1</sup>.

Функцію **Вурасс** можна перевірити без збереження повідомлення в журналі. В цьому випадку виконайте всі кроки без запуску автомобіля. Повідомлення про помилку видалиться при замиканні автомобіля.

Якщо встановлено алкогільний замок, для його обходу можна вибрати функцію **Вурасс** (Обхід) або функцію **Екстрений запуск**. Це налаштування можна потім змінити в автотайстерні<sup>1</sup>.

## Активация функції Вурасс

- Одночасно натисніть і утримуйте кнопку **OK** лівого підкермового перемикача та кнопку аварійної світлової індикації протягом, приблизно, 5 секунд. На комбінованій приладовій

<sup>1</sup> Рекомендується звертатися до авторизованої автотайстерні Volvo.

\* Опція/аксесуар, детальніше читайте у розділі "Вступ".



панелі спочатку з'явиться повідомлення **Bypass activated Please wait for 1 minute**, а потім **Alcoguard Bypass enabled**. Після цього можна заводити двигун.

Цю функцію можна активувати декілька разів. Повідомлення про помилку, що з'являється під час керування автомобілем, можна видалити тільки в автомайстерні<sup>1</sup>.

#### Активация функції Екстреного запуску

- Одночасно натисніть і утримуйте кнопку **OK** лівого підкермового перемикача та кнопку аварійної світлової індикації протягом, приблизно, 5 секунд. На комбінованій приладовій панелі з'явиться повідомлення **Alcoguard Bypass enabled**, після цього можна заводити двигун.

Цією функцією можна скористатися один раз, після цього необхідно вийти з цього режиму в автомайстерні<sup>1</sup>.

#### Пов'язана інформація

- Алкогольний замок\* - функції (стор. 291)
- Алкогольний замок\* - зберігання (стор. 292)
- Алкогольний замок\* - перед запуском двигуна (стор. 292)
- Алкогольний замок\* (стор. 291)

- Алкогольний замок\* - текстові повідомлення (стор. 295)

#### Алкогольний замок\* - текстові повідомлення

*Крім зазначених вище повідомлень, пов'язаних з тим, як працює алкогольний замок перед запуском двигуна (стор. 292), на комбінованій панелі приладів також може відобразитися наступне:*

Текст повідомлення	Значення/дія
Alcoguard Restart possible	Двигун був вимкнений менше 30 хвилин тому. Двигун можна завести без проведення нової перевірки.
Alcoguard Service required	Зверніться до автомайстерні <sup>A</sup> .
Alcoguard No signal received	Збій передачі даних - відшліть дані вручну за допомогою кнопки (3) або повторіть тест знову.
Alcoguard Please try again	Збій тесту - виконайте перевірку подиху знову.

<sup>1</sup> Рекомендується звертатися до авторизованої автомайстерні Volvo.



Текст повідомлення	Значення/дія
Alcoguard Please blow longer	Занадто короткий час видиху - видихайте довше.
Alcoguard Please blow softer	Занадто сильний видих - видихайте повільніше.
Alcoguard Please blow harder	Занадто слабкий видих - видихайте сильніше.
Alcoguard preheating Please wait	Розігрів не завершено - дочекайтеся появи повідомлення Alcoguard Please blow for 5 seconds.

A Рекомендується звертатися до авторизованої автомастерні Volvo.

## Пов'язана інформація

- Алкогольний замок\* (стор. 291)
- Алкогольний замок\* - функції (стор. 291)
- Алкогольний замок\* - зберігання (стор. 292)
- Алкогольний замок\* - перед запуском двигуна (стор. 292)
- Алкогольний замок\* - необхідно пам'ятати (стор. 294)

<sup>2</sup> Якщо авто рухається, достатньо натиснути кнопку **START/STOP ENGINE** для запуску двигуна.

## Запуск двигуна

Запуск та вимкнення двигуна здійснюється за допомогою ключа ДК та кнопки **START/STOP ENGINE**.



Вимикач запалення із витягнутим/вставленим ключем ДК та кнопка **START/STOP ENGINE**.

### ! ВАЖЛИВО

Не натискайте на неправильно повернутий ключ ДК - тримайте його за той бік, в який вставлено знімний ключ, див. Знімний ключ - від'єднання/встановлення (стор. 178).

1. Вставте ключ ДК в замок запалення і втисніть його вниз до кінця. Зауважте, що в автомобілях із алкогольним замком\* перед запуском двигуна необхідно пройти тест на подих. Детальніше про алкогольний замок, див. Алкогольний замок\* (стор. 291).
2. Повністю натисніть та утримуйте педаль зчеплення<sup>2</sup>. (Для автомобілів з АКПП - натисніть педаль гальм).
3. Натисніть кнопку **START/STOP ENGINE** і відпустіть її.

Під час запуску двигуна, електромотор стартера працює до запуску двигуна, чи до спрацювання захисту від перегріву.

### ! ВАЖЛИВО

Якщо двигун не запускається після 3 спроб - почекайте 3 хвилини перед наступною спробою. Пускова ємність збільшується, якщо дати акумуляторові відновити заряд.

### ! ПОПЕРЕДЖЕННЯ

Не витягайте ключ ДК з замка запалення після запуску двигуна або під час буксирування автомобіля.

**⚠ ПОПЕРЕДЖЕННЯ**

Завжди забирайте ключ ДК з запалення, коли залишаєте автомобіль, та пересвідчіться в тому, що ключ знаходиться у положенні **0** - особливо, коли в автомобілі є діти. Інформацію про те, як це працює, див. Положення ключа (стор. 86).

**i ПРИМІТКА**

При холодному запуску частота обертання на холостому ході в деяких типів двигунів може бути помітно вище, ніж зазвичай. Це необхідно для якомога швидшого досягнення випускною системою робочої температури, яка дозволяє мінімізувати шкідливість випускних газів та сприяти захисту навколишнього середовища.

**Безключовий запуск (Keyless drive)\***

Виконайте кроки 2-3, щоб запустити двигун без ключа (стор. 181).

**i ПРИМІТКА**

Для запуску двигуна один з ключів дистанційного керування з функцією безключового запуску і замикання має перебувати в салоні або багажному відділенні.

**⚠ ПОПЕРЕДЖЕННЯ**

**Забороняється** забирати ключ ДК з автомобіля під час водіння або буксирування.

**Пов'язана інформація**

- Вимкнення двигуна (стор. 297)

**Вимкнення двигуна**

Для вимкнення двигуна використовується кнопка **START/STOP ENGINE**.

Щоб зупинити двигун:

- Натисніть **START/STOP ENGINE** - двигун вимикається.

Якщо важіль КПП не знаходиться у положенні **P**, або якщо автомобіль рухається:

- Двічі натисніть на **START/STOP ENGINE** або утримуйте кнопку, доки двигун не зупиниться.

**Пов'язана інформація**

- Положення ключа (стор. 86)



## Замок кермової колонки

Замок кермової колонки заважає керуванню автомобілем, якщо, наприклад, він був взятий незаконно. Під час розблокування чи блокування замка кермової колонки можна помітити механічний шум.

### Принцип роботи

- Замок запалення активується при відчиненні дверцят водія після вимкнення двигуна.
- Замок кермової колонки відмикається, коли ключ ДК знаходиться у вимикачі запалення<sup>3</sup> і натиснуто кнопку **START/STOP ENGINE**.

### Пов'язана інформація

- Запуск двигуна (стор. 296)
- Положення ключа (стор. 86)
- Кермове колесо (стор. 93)

## Віддалений запуск (ERS)\*

Дистанційний запуск (ERS – Engine Remote Start) означає, що двигун автомобіля можна запускати дистанційно, щоб мати можливість розігріти/охолодити салон автомобіля перед початком поїздки. Дистанційний запуск активується ключем та/або системою Volvo On Call\*.

Система клімат-контролю вмикається з автоматичними налаштуваннями. Двигун, запущений дистанційно, працює не довше 15 хвилин, після цього він вимикається. Після двократного запуску двигуна системою дистанційного запуску, двигун необхідно запускати у звичайний спосіб. Після цього функцію дистанційного запуску можна використовувати знову.

Дистанційний запуск двигуна наявний тільки в авто з АКПП, а також автомобілях із встановленим капотним вимикачем<sup>4</sup>.

### ПРИМІТКА

Термін експлуатації батарейки ключа ДК впливає на роботу дистанційного запуску. У випадку частого використання дистанційного запуску, батарейку слід замінювати раз на рік, див. Ключ ДК - заміна батарейок (стор. 180).

### ПРИМІТКА

Прийміть до уваги місцеві/національні правила/положення відносно режиму холостого ходу. Також враховуйте місцеві/державні норми і правила щодо рівня шуму під час роботи двигуна.

### ПОПЕРЕДЖЕННЯ

Для віддаленого запуску двигуна повинні бути виконані наступні умови:

- Автомобіль має бути під наглядом.
- Всередині або навколо автомобіля не мають знаходитись люди або тварини.
- Автомобіль не має знаходитись в закритому, невентильованому приміщенні - вихлопні гази можуть серйозно зашкодити здоров'ю людей та тварин.

### Пов'язана інформація

- Віддалений запуск (ERS) - керування (стор. 299)
- Віддалений запуск (ERS) - символи і повідомлення (стор. 300)

<sup>3</sup> На автомобілях із системою безключового запуску і замикання достатньо мати ключ ДК всередині салону авто.

<sup>4</sup> Система наявна на автомобілях XC60, авто з сигналізацією, більшості автомобілів з 4-циліндровими двигунами або ж якщо систему ERS було обрано перед збиранням автомобіля.





## Віддалений запуск (ERS) - керування

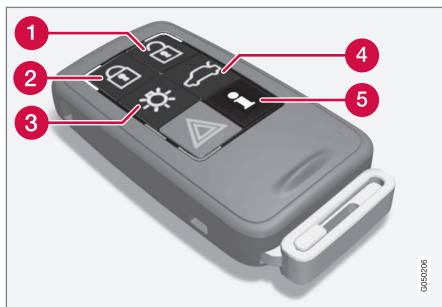

Кнопки ключа дистанційного керування для віддаленого запуску.

- 1 Відмикання
- 2 Замикання
- 3 Освітлення при наближенні водія до автомобіля
- 4 Відмикання, задні двері
- 5 Інформація<sup>5</sup>

### Віддалений запуск двигуна

Для віддаленого запуску автомобіль має бути замкненим і капот закритим.

Виконайте наступні дії:

1. Коротко натисніть кнопку (2) на ключі ДК.
2. Безпосередньо після цього натисніть та утримуйте не менше 2 секунд кнопку (3).

Якщо умови дистанційного запуску виконуються, відбувається наступне:

1. Показчики повороту швидко блимнуть кілька разів.
2. Двигун буде увімкнено.
3. Для підтвердження запуску двигуна показчики повороту засвічуються постійним світлом на 3 секунди.

### ПРИМІТКА

Після віддаленого запуску автомобіль залишається замкненим, але датчик руху\* вимикається.

### За допомогою ключа РСС<sup>6</sup>

Якщо всі необхідні умови для роботи системи дистанційного запуску виконані, при натисканні кнопки індикатор функції освітлення при наближенні водія до автомобіля<sup>7</sup> блимає кілька разів і потім засвічується постійним світлом. Проте це не означає, що функція дистанційного запуску запустила двигун.

Щоб перевірити, чи був двигун увімкнений за допомогою функції дистанційного запуску, можна скористатися кнопкою (5) - якщо двигун був запущений, світловий індикатор кнопок (2) та (3) засвічується.

### Активні функції

Одночасно з віддаленим запуском двигуна відбувається увімкнення наступних функцій:

- Система клімат-контролю
- Аудіо/відеосистема
- Дистанційне вмикання освітлення.

### Вимкнені функції

Одночасно з віддаленим запуском двигуна відбувається вимкнення наступних функцій:

- фари
- Габаритні ліхтарі
- Освітлення номерного знаку
- Очисник лобового скла.

### Дистанційний запуск скасовано

При виконанні наступних кроків двигун, запущений функцією дистанційного запуску, вимикається:

<sup>5</sup> Лише на ключі РСС, див. Ключ ДК з РСС\* - унікальні функції (стор. 175).

<sup>6</sup> Детальніше про ключ РСС, див. Ключ ДК з РСС\* - унікальні функції (стор. 175).

<sup>7</sup> Детальніше про освітлення при наближенні водія до авто, див. Радіопульт ключа ДК - функції (стор. 173) та Дистанційне вмикання освітлення (стор. 107).





## 08 Запуск та водіння



- Натискається кнопка (1), (2) або (4) на ключі ДК.
- Автомобіль був відімкнений
- Дверцята автомобіля були відчинені
- При натисканні педалі акселератора або педалі гальма
- Важіль КПП був переведений з позиції **P**
- Час роботи системи дистанційного запуску перевищує 15 хвилин.

При вимкненні двигуна, запущеного за допомогою системи дистанційного запуску, покажчики повороту засвічуються постійним світлом на 3 секунди.

### Пов'язана інформація

- Віддалений запуск (ERS)\* (стор. 298)
- Віддалений запуск (ERS) - символи і повідомлення (стор. 300)

### Віддалений запуск (ERS) - символи і повідомлення

Якщо робота системи віддаленого запуску ERS була порушена або перервана, на приладовій панелі відображається відповідний символ, що доповнюється пояснювальним текстовим повідомленням.

### Функція віддаленого запуску ERS недоступна

Повідомлення	Значення
No remote start Too many tries	Функція ERS недоступна, оскільки підряд можливе виконання лише 2 циклів запуску ERS.
No remote start Low fuel level	Функція ERS недоступна через недостатній рівень пального.
No remote start Gear not in P	Функція ERS недоступна через те, що важіль КПП не знаходився в позиції <b>P</b> .
No remote start Driver in car	Функція ERS недоступна через присутність людей в салоні.

Повідомлення	Значення
No remote start Low battery	Функція ERS недоступна через низький рівень заряду акумулятора. Зарядіть акумулятор, запустивши двигун.
No remote start Engine warning	Функція ERS недоступна через попереджувальне повідомлення про збій роботи двигуна. Зверніться до автомайстерні <sup>A</sup> .
Remote start off Engine coolant level low	Функція ERS недоступна через повідомлення про збій в роботі системи охолодження, див.м Охолоджувальна рідина - рівень (стор. 388).
No remote start Door open	Функція ERS недоступна через незакриті дверцята автомобіля/двері багажного відділення.
No remote start Bonnet open	Функція ERS не ввімкнулася через відкритий капот.



Повідомлення	Значення
No remote start Car not locked	Функція ERS недоступна через те, що автомобіль не був замкнений.
No remote star Key in car	Функція ERS не ввімкнулась через те, що ключ залишився в авто.

<sup>A</sup> Рекомендується звертатися до авторизованої автомайстерні Volvo.

### Перервана робота функції ERS

Повідомлення	Значення
Remote start off Gear not in P	Функція ERS перервана через те, що важіль КПП не переведений в позицію <b>P</b> .
Remote start off Driver in car	Функція ERS перервана через присутність пасажирів у салоні.
Remote start off Engine warning	Функція ERS перервана через повідомлення про збій в роботі двигуна. Зверніться до автомайстерні <sup>A</sup> .

Повідомлення	Значення
Remote start off Engine coolant level low	Функція ERS перервана через повідомлення про збій в системі охолодження.
Remote start off Bonnet open	Функція ERS перервана через відкритий капот.
Remote start off Low battery	ERS було перервано, оскільки заряд акумулятора занадто низький.
Remote start off Low fuel level	ERS було перервано, оскільки рівень пального занадто низький.

<sup>A</sup> Рекомендується звертатися до авторизованої автомайстерні Volvo.

### Пов'язана інформація

- Віддалений запуск (ERS)\* (стор. 298)
- Віддалений запуск (ERS) - керування (стор. 299)

### Запуск від зовнішнього акумулятора

Якщо акумулятор (стор. 401) розряджений, двигун автомобіля можна завести від іншого акумулятора.

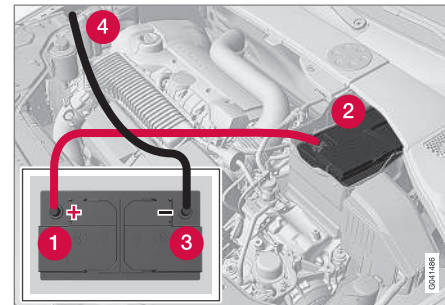

При запуску автомобіля від стороннього акумулятора, рекомендовано дотримуватися наступних інструкцій, щоб уникнути коротких замикань чи інших пошкоджень:

1. Переведіть електричну систему автомобіля у положення ключа **0**, див. Положення ключа - функції на різних рівнях (стор. 86).
2. Перевірте, щоб донорський акумулятор мав напругу 12 В.



## 08 Запуск та водіння



3. Якщо донорський акумулятор встановлено в іншому автомобілі - заглушіть двигун донорського автомобіля і переконайтеся в тому, що автомобілі не торкаються один одного.
4. Підключіть одну з клем червоного дроту до позитивного терміналу донорського акумулятора (1).

### ВАЖЛИВО

Обережно підключіть стартовий кабель, щоб уникнути коротких замикань з компонентами моторного відсіку.

5. Відкрийте затискачі на передній кришці акумулятора вашого автомобіля і зніміть кришку, див. Акумулятор - заміна (стор. 403).
6. Підключіть іншу клему червоного дроту до позитивного терміналу автомобіля (2).
7. Підключіть одну з клем чорного дроту до негативного терміналу донорського акумулятора (3).
8. Приєднайте інший затискач до точки заземлення, наприклад, праве верхнє кріплення двигуна, зовнішня голівка гвинта (4).

9. Перевірте, щоб клема дроту закріплені надійно, так під час спроби старту двигуна не утворювалися іскри.
10. Запустіть двигун донорського авто. Нехай двигун попрацює декілька хвилин на швидкості, що дещо перевищує оберти холостого ходу наприклад, 1500 об./хв.
11. Запустіть двигун автомобіля з розрядженим акумулятором.

### ВАЖЛИВО

Не доторкайтеся до клем затискачів під час старту. Існує ризик іскріння.

12. Зніміть дроти для донорського запуску у зворотній послідовності - спочатку чорний, потім червоний.
  - > Пересвідчіться в тому, що жодна з клем чорного дроту не доторкається до позитивного контакту акумулятора, або до іншої клемі червоного дроту.



### ПОПЕРЕДЖЕННЯ

- Акумулятор може генерувати гримучий газ, який є надзвичайно вибухо-небезпечним. При неправильному підключенні дроту зарядки може утворитися іскра, і цього буде достатньо для вибуху акумулятора.
- Акумулятор містить сірчану кислоту, яка може спричинити серйозні опіки.
- При потрапленні сірчаної кислоти в очі, на шкіру чи одяг промийте ділянку великою кількістю води. Якщо сірчана кислота потрапляє в очі, негайно зверніться за медичною допомогою.

### Пов'язана інформація

- Запуск двигуна (стор. 296)



## Коробки перемикання передач (КПП)

Існує два типи КПП. Механічна та автоматична КПП.

- Механічна КПП (стор. 303)
- Автоматична КПП, Geartronic (стор. 304)

### ! ВАЖЛИВО

Щоб уникнути пошкодження компонентів системи приводу, здійснюється моніторинг робочої температури КПП. У разі виникнення ризику перегріву на комбінованій приладовій панелі засвічується індикатор і відображується відповідне повідомлення. Виконайте рекомендації, наведені в текстовому повідомленні.

### Пов'язана інформація

- АКПП - Geartronic\* (стор. 304)

## Механічна КПП

Завданням КПП є перемикання передач в залежності від швидкості та потреб в потужності.



Схема перемикання передач 6-ступінчаста КПП.

6-ступінчаста КПП наявна у двох версіях, які відрізняються схемою ввімкнення задньої передачі. Подивіться на фактичну схему перемикання передач, відображену на важелі перемикання передач.

- Повністю натискайте педаль зчеплення при кожній зміні передач.
- Після зміни передач знімайте ногу з педалі зчеплення аж до наступної зміни.

## ! ПОПЕРЕДЖЕННЯ

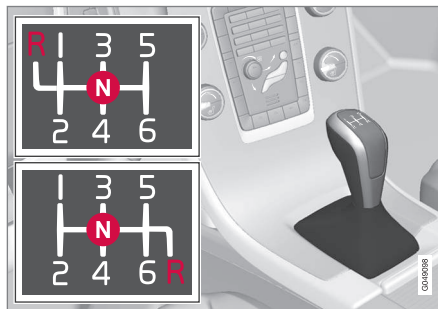
Завжди користуйтеся стоянковим гальмом, зупиняючись на схилах: увімкнена передача - недостатня міра для утримання автомобіля в будь-яких випадках.

### Інгібітор ввімкнення задньої передачі

Блокатор ввімкнення задньої передачі унеможливує помилкове ввімкнення задньої передачі під час руху вперед.

- Див. схему ввімкнення передач на важелі КПП і розпочинайте з нейтральної передачі, **N** перед ввімкненням задньої передачі **R**.
- Вмикайте задню передачу тільки коли автомобіль знаходиться у нерухомому стані.

### i ПРИМІТКА

Згідно з верхнім варіантом перемикання 6-ступеневої КПП (див. попередню ілюстрацію) - щоб увімкнути задню передачу, **спочатку натисніть вниз** важіль перемикання в положення **N**.

### Пов'язана інформація

- Коробки перемикання передач (КПП) (стор. 303)
- Рідина КПП - клас та обсяг (стор. 441)



## Індикатор зміни передач\*

Індикатор зміни передач повідомляє водія про те, коли слід увімкнути наступну вищу чи нижчу передачу.

Невід'ємним елементом, пов'язаним з екологічно безпечним водінням, є використання відповідної передачі, а також своєчасна зміна передач.

Індикатор наявний в якості допоміжного пристрою у деяких варіантах - GSI (Gear Shift Indicator) - повідомляє водієві, коли настав час вмикати вищу чи нижчу передачу для оптимальної економії пального.

Проте, враховуючи такі характеристики як прискорення та робота без вібрацій, можливо, буде мати сенс змінювати передачу на вищих оборотах двигуна. Номер у рамці позначає поточну передачу.

## Механічна КПП



Індикатор зміни передач для МКПП. Засвічується тільки один маркер за один раз - під час звичайного водіння він засвічується тільки по центру.

Коли система визначає необхідність увімкнути вищу передачу, курсор засвічується символом "+", нижчу - курсор засвічується символом "-" (позначено червоним світлом на ілюстрації).

## Автоматична коробка переключення передач (АКПП)



"Цифрова" комбінована приладова панель з індикатором зміни передач.

Номер у рамці позначає поточну передачу.



На "аналоговій" комбінованій приладовій панелі вмікнена передача та стрілки індикаторів розташовані в центрі панелі.

## Пов'язана інформація

- Механічна КПП (стор. 303)
- АКПП - Geartronic\* (стор. 304)

## АКПП - Geartronic\*

КПП Geartronic має два різних режими перемикання передач: автоматичний та ручний.



**D:** автоматичне перемикання передач. **+/-:** ручне перемикання передач. **S:** спортивний режим\*.

На комбінованій панелі приладів (стор. 68) відображається позиція перемикача передач за допомогою наступних індикаторів: P, R, N, D, S\*, 1, 2, 3, тощо.

## Положення КПП

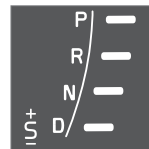

Позиції автоматичного перемикання передач позначаються у правій частині комбінованої панелі приладів. (Тільки один маркер засвічується за один раз - той, який позначає позицію поточної передачі.)



Символ "S", що позначає "Спортивний режим", засвічується ПОМАРАНЧЕВИМ, коли режим увімкнений.

### Положення для паркування - P

При паркуванні автомобіля або при запуску двигуна оберіть положення P.

Щоб мати змогу пересунути важіль КПП з положення P, слід натиснути педаль гальма, а положення ключа має бути II, див. Положення ключа - функції на різних рівнях (стор. 86).

КПП механічно блокується при обранні положення P. Також вмикайте стоянкове гальмо (стор. 325), коли автомобіль припаркований.

### PRИMІTKA

Щоб зачинити дверцята автомобіля та увімкнути сигналізацію, перемикач передач має бути переведений в позицію P.

### BAЖЛИBO

При перемиканні в положення P автомобіль має стояти на місці.

### ⚠ ПОПЕРЕДЖЕННЯ

Завжди користуйтеся стоянковим гальмом, зупиняючись на схилах: позиція P автоматичної КПП - недостатня міра для утримання автомобіля в будь-яких випадках.

### Задня передача - R

Автомобіль має стояти на місці при обранні положення R.

### Нейтральне положення - N

Жодна з передач не увімкнена, можна запускати двигун. Вмикайте стоянкове гальмо, коли автомобіль стоїть на місці, а важіль перемикачя передач розташований в положенні N.

Щоб переключити перемикач передач з N в інше положення, потрібно натиснути на педаль гальма, при цьому ключ запалювання має перебувати в положенні II, див. Положення ключа - функції на різних рівнях (стор. 86).

### Положення для руху вперед - D

D - звичайне положення важеля перемикачя передач АКПП під час їзди. Передачі перемикаються автоматично, в залежності від інтенсивності прискорення та швидкості. Коли важіль перемикачя передач пересувається в положення D з положення R, авто має стояти нерухомо.

### Geartronic - положення важеля для ручного перемикачя передач (+S-)

В АКПП Geartronic водій, за бажанням, може перемикаєти передачі вручну. Коли педаль акселератора відпущена, авто гальмує двигуном.



Для ручного увімкнення передач важіль КПП слід пересунути убік з положення D у кінцеве положення "+S-". Колір символу на комбінованій приладовій панелі "+S-" на дисплеї змінює колір з БІЛОГО на ПОМАРАНЧЕВИЙ, при цьому у клітинці відображуються цифри 1, 2, 3, тощо, що відповідає передачі, увімкненій у даний момент.

- Щоб увімкнути вищу передачу, пересуньте важіль в положення "+" (плюс) і відпустіть його, щоб він повернувся у вихідне положення між + та -.

або

- Щоб увімкнути нижчу передачу, пересуньте важіль назад в положення "-" (мінус) і відпустіть його.

Ручний режим роботи АКПП "+S-" можна обирати в будь-який час під час їзди.

АКПП Geartronic автоматично вмикає понижуючу передачу, якщо водій дозволяє швидкості впасти нижче значення, що відповідає обраній передачі, щоб уникнути ривків та зупинки двигуна.

Щоб повернутися в автоматичний режим:



- Пересуньте важіль убік до кінцевого положення **D**.

## **i** ПРИМІТКА

Якщо КПП має спортивний режим, вона переходить в ручний режим тільки після переключення важеля вперед або назад в положенні "+S-". При цьому на комбінованій приладовій панелі зникає індикація **S**, а відображається яка саме передача ввімкнена в даний момент (1, 2, 3, тощо).

## Пелюстки\*

Окрім ручного перемикачання передач важелем КПП авто також має органи керування на кермі - так звані "пелюстки".

Щоб змінювати передачі пелюстками під кермом, вони мають бути активовані. Це можна зробити, потягнувши одну з пелюсток до керма, при цьому індикація на комбінованій приладовій панелі змінюється з **"D"** на цифру, яка позначає поточну передачу.

Щоб змінити передачу на один ступінь:

- Потягніть одну з пелюсток назад до керма і відпустіть її.

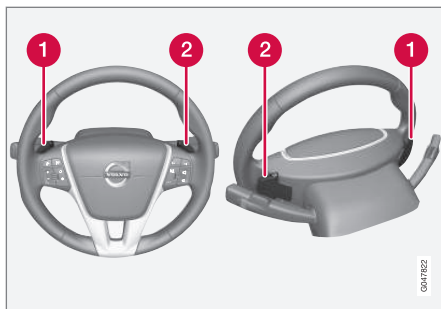

Обидві "пелюстки" під кермом.

- 1** "-": обирає наступну нижчу передачу.
- 2** "+": обирає наступну вищу передачу.

Зміна передачі відбувається при кожному натисканні пелюстки, за умови, що оберти двигуна не виходять за допустимий діапазон.

Після кожної зміни передачі індикація на комбінованій приладовій панелі змінюється для відображення поточної передачі.

## **i** ПРИМІТКА

### Автоматичне вимкнення

Якщо пелюстки під кермом не використовуються, вони вимикаються через короткий час - це позначається на комбінованій приладовій панелі, коли індикація змінюється з цифри на **"D"**.

Винятком з цього правила є гальмування двигуном - в цьому випадку пелюстки залишаються активними протягом всього процесу гальмування двигуном.

### Ручне вимкнення

Пелюстки перемикачання передач під кермом також можна вимкнути вручну:

- Потягніть обидва пелюстки до керма і утримуйте їх, доки індикатор на комбінованій панелі приладів не зміниться з цифри передачі на **"D"**.

Пелюстки також можна використовувати, коли важіль КПП знаходиться в спортивному режимі\* - при цьому пелюстки активні постійно, без відключення.





### Geartronic - спортивний режим\* (S)<sup>8</sup>



Спортивний режим надає спортивні характеристики і дозволяє вищу швидкість обертання двигуна. В той же час він швидше реагує на прискорення. Під час активної їзди надається пріоритет нижнім передачам, при цьому відбувається затримка ввімкнення підвищених передач.

Для ввімкнення спортивного режиму:

- Пересуньте важіль КПП убік - з положення **D** в кінцеве положення "+S-" - індикатор на комбінованій приладовій панелі зміниться з **D** на **S**.

Спортивний режим роботи АКПП можна обирати в будь-який час під час їзди.

### Geartronic - зимовий режим

На засніжених дорогах, можливо, буде легше зрушити з місця при ввімкненій вручну 3-й передачі.

1. Натисніть на педаль гальма і переведіть важіль перемикачів передач з позиції **D** у кінцеве положення "+S-" - покази на комбінованій приладовій панелі змінюються з **D** на цифру 1<sup>9</sup>.
2. Переключіть на 3 передачу, двічі перемістивши важіль вперед до позначки "+" (плюс) - покази дисплея зміняться з 1 на 3.

3. Обережно відпустіть гальмо і повільно натисніть на педаль акселератора.

Зимовий режим КПП передбачає рух автомобіля з місця на заниженій швидкості обертання двигуна і меншому зусиллі на приводних колесах.

### Ввімкнення понижуючої передачі

Якщо педаль акселератора натиснуто до упору (нижче за положення, яке зазвичай вважається максимальним прискоренням), негайно ввімкнеться понижувальна передача. Цей прийом також відомий під терміном "кік-даун".

Коли акселератор повертається з положення "в підлогу", АКПП автоматично вмикає підвищувальну передачу.

Режим кік-даун застосовується за необхідності максимального прискорення, наприклад, при обгоні.

### Запобіжна функція

Для запобігання "перекручування" двигуна (перевищення максимальної швидкості обертання), програма керування АКПП має захист від несвочасного пониження передач, який обмежує режим кік-даун.

Geartronic не дозволяє понижувати передачу чи переходити в режим кік-даун, якщо це може призвести до пошкодження дви-

гуна при перевищенні безпечної швидкості обертання. Якщо водій все ж спробує ввімкнути понижуючу передачу на високій швидкості обертання двигуна, нічого не станеться - АКПП залишиться на тій передачі, на якій вона працювала і до цієї спроби.

При активації режиму кік-даун, авто може змінити одну чи декілька передач за один раз, в залежності від швидкості обертання двигуна. Підвищувальна передача вмикається при досягненні максимальної швидкості обертання двигуна для запобігання пошкодженню двигуна.

### Буксирування

Якщо автомобіль має буксируватися, див. інформацію в розділі Буксирування (стор. 347).

### Пов'язана інформація

- Рідина КПП - клас та обсяг (стор. 441)
- Коробки перемикачів передач (КПП) (стор. 303)

<sup>8</sup> Тільки з певними конфігураціями двигунів.

<sup>9</sup> Якщо автомобіль має спортивний режим<sup>\*</sup>, тоді спочатку буде показано "S".



## Інгібітор трансмісії

Є два різні типи інгібітора селектора КПП - механічний та автоматичний.

### Механічний блокатор трансмісії

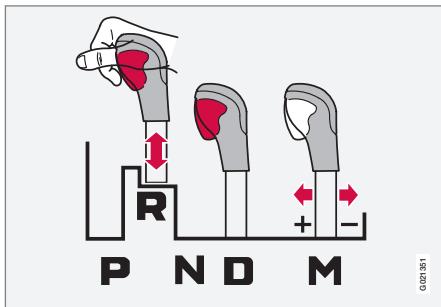

*М: ручне перемикач<sup>10</sup> - "+/-" або режим "Sport".*

Важіль перемикач передач можна вільно пересувати вперед та назад між положеннями **N** та **D**. Інші положення замкнуті кулісою, яка відпускається кнопкою блокатора на важелі.

При утопленій кнопці блокатора важіль можна пересувати вперед або назад в положення **P**, **R**, **N** та **D**.

### Автоматичний блокатор трансмісії

Автоматична КПП має особливі системи безпеки:

### Положення для паркування (P)

Нерухоме авто при працюючому двигуні:

- Натисніть і утримуйте педаль гальма при перемикач важеля передач в інше положення.

### Електричний блокатор ввімкнення передач - блокування важеля перемикач передач в положенні (P)

Щоб переключити перемикач передач з **P** в інше положення КПП, потрібно натиснути на педаль гальма, при цьому ключ запалювання (стор. 86) має перебувати в положенні **II**.

### Блокування передач - нейтральне положення (N)

Якщо важіль перемикач передач знаходиться в положенні **N**, і автомобіль знаходиться в нерухомому стані, принаймні, 3 секунди (незалежно від того, чи працює двигун, чи ні), в такому випадку важіль перемикач передач блокується.

Щоб переключити перемикач передач з положення **N** в інше положення, потрібно натиснути на педаль гальма, при цьому ключ запалювання (стор. 86) має перебувати в положенні **II**.

### Вимкніть автоматичний блокатор трансмісії



Якщо автомобіль не може їхати, наприклад через розряджений акумулятор, важіль перемикач передач має бути переведений з положення **P**, щоб автомобіль можна було буксирувати.

- 1 Підніміть гумовий килимок у відділенні під центральною консоллю і знайдіть отвір<sup>11</sup> для знімного ключа (стор. 178) на дні відділення.
- 2 Знайдіть знімним ключем підпружинену кнопку в отворі. Натисніть і утримуйте кнопку знімним ключем.
- 3 Пересуньте важіль КПП з положення **P** і витягніть за знімний ключ.
4. Покладіть гумовий килимок на місце.

<sup>10</sup> Ілюстрація схематична.

<sup>11</sup> Там може бути 2 отвори - один для знімного ключа і один для фіксації килимка.



### Пов'язана інформація

- АКПП - Geartronic\* (стор. 304)

### Функція допомоги при старті на підйомі (HSA)\*<sup>12</sup>

*Педаль гальма можна відпускати перед початком руху вперед чи назад на схилі - функція HSA (Hill Start Assist) означає, що автомобіль не буде відкочуватися назад.*

Ця функція передбачає, що тиск в гальмівній системі підтримується ще декілька секунд необхідних для того, щоб водій переніс ногу з педалі гальма на педаль акселератора.

Затримка вимкнення гальм триває декілька секунд, або ж до того моменту, коли водій не натискає на педаль акселератора.

### Пов'язана інформація

- Запуск двигуна (стор. 296)

### Повний привід - (AWD)\*

*Оптимальне зчеплення з дорогою забезпечується при повному приводі.*

### Повний привід ввімкнений завжди

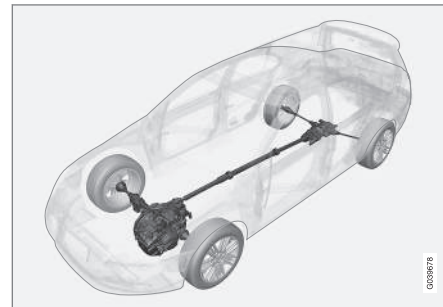

Повний привід (All Wheel Drive) означає, що всі чотири колеса автомобіля приводяться в дію одночасно.

Потужність двигуна автоматично розподіляється між передніми та задніми колесами. Система зчеплення з електронним керуванням розподіляє потужність на ту пару коліс, які мають краще зчеплення з поверхнею в даний момент. Це забезпечує найкращу тягу і запобігає буксуванню коліс. У нормальних умовах водіння більша частина тягового зусилля розподіляється на передні колеса.

<sup>12</sup> Залежить від комбінації двигуна та КПП. У деяких модифікаціях встановлення функції HSA неможливе.





Повний привід підвищує безпеку керування авто в умовах дощу, снігу та ожеледі.

### **Hill Descent Control (HDC) \*13 - функція контролю руху по схилах (HDC)**

*HDC можна порівняти з автоматичним гальмуванням двигуном. Коли на крутому спуску ви відпускаєте педаль газу, рух автомобіля зазвичай уповільнюється, оскільки двигун намагається зменшити швидкість обертання. Це називається "гальмування двигуном". Але чим крутіша дорога і чим більше вантаж в авто, тим швидше котитиметься авто, незважаючи на гальмування двигуном. Функція HDC компенсує це автоматичним втручанням гальм.*

#### **Загальна інформація про HDC**

Завдяки функції HDC збільшувати/зменшувати швидкість на крутих спусках можна лише за допомогою педалі акселератора, без застосування ногого гальма. Чутливість педалі акселератора зменшується і стає точнішою, завдяки тому, що повний хід педалі обмежено регулюванням швидкості автомобіля в межах певного діапазону. Гальмівна система вмикається самостійно і забезпечує низьку та рівномірну швидкість, надаючи водію можливість повністю зосередитися на керуванні.

HDC зокрема корисна на крутих схилах з нерівною і слизькою поверхнею. Напри-

клад, при спуску на воду човна з автопричепа на рампи.



#### **ПОПЕРЕДЖЕННЯ**

Система HDC не працює в усіх ситуаціях, вона лише виконує функцію додаткової підтримки.

Водій завжди несе повну відповідальність за безпечне керування автомобілем.

#### **Принцип роботи**



*HDC - увімкнення/вимкнення.*

HDC вмикається і вимикається одним з вимикачів на центральній консолі. Лампа у вимикачі засвічується, коли функція активна.

<sup>13</sup> Це можливо тільки на V60 Cross Country з повним приводом.

\* Опція/аксесуар, детальніше читайте у розділі "Вступ".



 Під час роботи HDC на комбінованій панелі приладів зазвичай засвічується символ, а також з'являється текстове повідомлення **Hill descent control ON**.

Ця функція спрацьовує лише на першій і на задній передачі. Для АКПП, необхідно обрати положення **1**, яке показано цифрою **1** на комбінованій панелі приладів, див. АКПП - Geartronic\* (стор. 304).

### ПРИМІТКА

Функція HDC не може бути увімкнена, якщо перемикач автоматичної КПП знаходиться в положенні **D**.

### Робота

Функція HDC дозволяє автомобілю котитися вперед на максимальній швидкості 10 км/г (6 миль/г) з гальмуванням двигуном і 7 км/г (4 миль/г) під час руху назад. Проте педаллю акселератора можна встановити будь-яку швидкість відповідно до передаточних чисел даної передачі. Коли педаль газу відпущена, автомобіль швидко гальмується до 10 або 7 км/г (6 або 4 миль/г) відповідно, незалежно від стрімкості схилу та без потреби використовувати педаль гальма.

При ввімкненні функції гальмівний ліхтар вмикається автоматично. Водій може галь-

мувати або зупинити авто в будь-який час за допомогою ножного гальма.

HDC вимкнено:

- кнопкою On/Off на центральній консолі
- при ввімкненні передачі вищої за **1** на механічній КПП
- якщо обрана передача вища ніж **1** на автоматичній КПП, або якщо перемикач передач переключений в положення **D**.

Функція може бути вимкнена в будь-який час. Якщо це відбувається на крутому схилі, гальмівний ефект зникає не миттєво, але поступово.

### ПРИМІТКА

При активованій системі HDC, ви можете відчути затримку між натисканням педалі акселератора та реакцією двигуна.

### Пов'язана інформація

- Повний привід - (AWD)\* (стор. 309)

### Start/Stop\*

*Автомобілі з певними комбінаціями двигуна та КПП устатковуються функцією Start/Stop, яка вмикається, наприклад, під час руху в пробках або при очікуванні на світлофорах - тоді двигун тимчасово вимикається та автоматично запускається знову, коли рух має продовжитися.*

Турбота про навколишнє середовище є однією з найважливіших цінностей автокорпорації Volvo, що впливає на всю роботу корпорації. Така цілеспрямованість призвела до створення деяких енергозберігаючих функцій, наприклад, Start/Stop, при чому всі з них мають спільне завдання - обмеження споживання пального, що, в свою чергу, допомагає знизити викиди вихлопних газів.

### Загальна інформація про Start/Stop



*Двигун вимкнено - стає тихше і чистіше.*



## 08 Запуск та водіння



Функція Start/Stop надає водієві можливість керувати автомобілем у більш екологічно-безпечний спосіб: водій дозволяє двигуну автоматично вимикатися, за сприятливих обставин.

### Механічна або автоматична КПП

Зверніть увагу на те, що функція Start/Stop діє неоднаково для механічної та автоматичної коробок передач.

### Пов'язана інформація

- Start/Stop\* - функціонування та робота (стор. 312)
- Запуск двигуна (стор. 296)
- Start/Stop\* - налаштування (стор. 316)
- Start/Stop\* - автоматичний запуск двигуна не відбувається (стор. 315)
- Start/Stop\* - двигун запускається автоматично (стор. 314)
- Start/Stop\* - зупинка двигуна не відбувається (стор. 313)
- Start/Stop\* - неавтоматична зупинка, МКПП (стор. 316)
- Start/Stop\* - символи та повідомлення (стор. 318)
- Акумулятор - Start/Stop (стор. 405)

### Start/Stop\* - функціонування та робота

Функція Start/Stop активується автоматично, коли двигун запускається ключем.



Функція Start/Stop активується автоматично, коли двигун запускається ключем. Водій інформується про це у вигляді засвіченого символу функції на комбінованій приладовій панелі та засвіченого індикатора On/Off.

Усі звичайні системи автомобіля, такі як освітлення, радіо, тощо, працюють у звичайному режимі навіть із автоматично вимкненим двигуном. Втім, функціонування деяких функцій обладнання може бути обмеженим, наприклад, швидкість вентилятора системи клімат-контролю, або ж занадто висока гучність аудіосистеми.

### Автоматична зупинка двигуна

Для автоматичної зупинки двигуна мають діяти наступні умови:

Умови	M/A A
Вимкніть зчеплення, переведіть важіль КПП на нейтральну передачу і відпустіть педаль зчеплення, при цьому двигун вимикається автоматично.	M
Зупиніть автомобіль педаллю гальма та тримайте ногу на педалі - двигун буде вимкнено автоматично.	A

A M = МКПП, A = АКПП.



Якщо вмикається функція ECO вмикається, двигун може зупинитися автоматично ще до того, як автомобіль повністю зупиниться.

Для певних варіантів двигуна, двигун може автоматично зупинитися до повної зупинки авто, незалежно від того, чи ввімкнена функція ECO, чи ні.



Коли двигун автоматично зупиняється, на комбінованій панелі приладів засвічується символ функції Start/Stop.



## Автоматичний запуск двигуна

Умови	М/ А <sup>A</sup>
Коли важіль КПП знаходиться на нейтральній передачі:  1. Натисніть педаль зчеплення або педаль акселератора - двигун буде увімкнено. 2. Ввімкніть підходящу передачу і почніть рух.	М
Відпустіть ніжні гальма та дозвольте автомобілю почати рух - двигун запускається автоматично, та подорож може продовжуватися.	А
Підтримуйте тиск на педалі гальма і натисніть педаль акселератора - двигун запускається автоматично.	А
Наступна опція також доступна на схилі:  Відпустіть ніжні гальма та дозвольте автомобілю почати рух - двигун запускається автоматично, коли швидкість перевищує звичайну швидкість пішохода.	М + А

A М = МКПП, А = АКПП.

## Вимкнення функції Start/Stop



За певних обставин може бути доцільним тимчасово вимкнути автоматичну функцію Start/Stop. Це можна зробити кнопкою.



Вимкнення функції позначається символом Start/Stop на комбінованій панелі приладів та вимкненням індикатора кнопки ввімкнення/вимкнення.

Функція Start/Stop вимикається до повторного ввімкнення кнопкою, або ж до наступного запуску двигуна ключем.

## Пов'язана інформація

- Start/Stop\* (стор. 311)
- Запуск двигуна (стор. 296)
- Start/Stop\* - налаштування (стор. 316)
- Start/Stop\* - автоматичний запуск двигуна не відбувається (стор. 315)
- Start/Stop\* - двигун запускається автоматично (стор. 314)
- Start/Stop\* - зупинка двигуна не відбувається (стор. 313)
- Start/Stop\* - неавтоматична зупинка, МКПП (стор. 316)
- Start/Stop\* - символи та повідомлення (стор. 318)
- Акумулятор - Start/Stop (стор. 405)

## Start/Stop\* - зупинка двигуна не відбувається

Навіть коли функція Start/Stop увімкнена, двигун не завжди вимикається автоматично.

Автоматична зупинка двигуна не відбувається, якщо:

Умови	М/А <sup>A</sup>
Після увімкнення за допомогою ключа або останньої автоматичної зупинки двигуна автомобіль не досягнув швидкості прибіл. 8 км/г (5 миль/г).	М + А
водій розстібнув пряжку ременя безпеки.	М + А
ємність акумулятора нижче мінімально допустимого рівня.	М + А
двигун не досягнув нормальної робочої температури.	М + А
зовнішня температура перебуває близько точки замерзання або вище приблизно 30°C.	М + А
ввімкнено електрообігрів лобового скла.	М + А



Умови	М/А <sup>А</sup>
мікроклімат у салоні авто відрізняється від заданих значень - про це свідчить висока швидкість обертання вентилятора.	М + А
автомобіль знаходиться на задній передачі.	М + А
температура акумулятора стартера нижче точки замерзання або ж занадто висока.	М + А
водій робить інтенсивні рухи кермом.	М + А
заповнився сажовий фільтр вихлопної системи - тимчасово вимкнена функція Start/Stop знову вмикається одразу після проведення циклу автоматичного очищення (див. Сажовий фільтр (DPF) (стор. 336)).	М + А
Дорога дуже стрімка.	М + А
До електричної системи автомобіля підключений причеп.	М + А
капот було відкрито <sup>В</sup> .	М + А
КПП не досягнула нормальної робочої температури.	А

Умови	М/А <sup>А</sup>
атмосферний тиск менше значення, еквівалентного висоті 1500-2500 м над рівнем моря - поточний тиск повітря змінюється в залежності від погодних умов.	А
Увімкнений адаптивний круїз-контроль / Queue Assist.	А
Важіль КПП знаходиться в положенні <b>S<sup>С</sup></b> або "+/-".	А

<sup>А</sup> М = МКПП, А = АКПП.

<sup>В</sup> Тільки з певними конфігураціями двигунів.

<sup>С</sup> Спортивний режим.

### Пов'язана інформація

- Start/Stop\* (стор. 311)
- Start/Stop\* - функціонування та робота (стор. 312)
- Запуск двигуна (стор. 296)
- Start/Stop\* - налаштування (стор. 316)
- Start/Stop\* - автоматичний запуск двигуна не відбувається (стор. 315)
- Start/Stop\* - двигун запускається автоматично (стор. 314)
- Start/Stop\* - неавтоматична зупинка, МКПП (стор. 316)
- Start/Stop\* - символи та повідомлення (стор. 318)
- Акумулятор - Start/Stop (стор. 405)

### Start/Stop\* - двигун запускається автоматично

*Зупинений автоматикою двигун може знову запуснутися навіть ще до того, як водій вирішить продовжувати подорож.*

У наступних випадках двигун запуснеться автоматично, якщо водій не натиснув на педаль зчеплення (при механічній КПП) або забрав ногу з педалі гальма (АКПП):

Умови	М/А <sup>А</sup>
Вікна починають запотівати.	М + А
Мікроклімат у салоні відрізняється від заданих значень.	М + А
Тимчасове високе споживання електроенергії акумулятора, або ж заряд акумулятора падає нижче мінімально допустимого рівня.	М + А
Водій прокачує педаль гальма.	М + А
Капот відчинено <sup>В</sup> .	М + А
Автомобіль починає рух або злегка збільшує швидкість, якщо двигун авто був автоматично зупинений до повної зупинки автомобіля.	М + А





Умови	M/A <sup>A</sup>
Замок паска безпеки водія був відчинений, а важіль КПП при цьому знаходився в положенні <b>D</b> або <b>N</b> .	A
Рухи керма <sup>B</sup> .	A
Важіль КПП пересувається з положення <b>D</b> в положення <b>S<sup>C</sup></b> , <b>R</b> або "+/-".	A
Дверцята водія були відкриті, а важіль КПП при цьому знаходився в положенні <b>D</b> - акустичний сигнал та текстове повідомлення проінформують про увімкнення функції Start/Stop.	A

A M = МКПП, A = АКПП.

B Тільки з певними конфігураціями двигунів.

C Спортивний режим.

### ПОПЕРЕДЖЕННЯ

Забороняється відкривати капот, коли двигун вимкнуто автоматично, - він може раптово запуститися автоматично. Спочатку вимкніть двигун, як зазвичай, кнопкою **START/STOP ENGINE** перед тим, як відкривати капот.

### Пов'язана інформація

- Start/Stop\* (стор. 311)
- Start/Stop\* - функціонування та робота (стор. 312)
- Запуск двигуна (стор. 296)
- Start/Stop\* - налаштування (стор. 316)
- Start/Stop\* - автоматичний запуск двигуна не відбувається (стор. 315)
- Start/Stop\* - зупинка двигуна не відбувається (стор. 313)
- Start/Stop\* - неавтоматична зупинка, МКПП (стор. 316)
- Start/Stop\* - символи та повідомлення (стор. 318)
- Акумулятор - Start/Stop (стор. 405)

### Start/Stop\* - автоматичний запуск двигуна не відбувається

*Двигун не завжди автоматично запускається після автоматичної зупинки.*

У наведених нижче випадках двигун не запускається автоматично після автоматичної зупинки:

Умови	M/A A
Передача увімкнена без вимкнення зчеплення - текстове повідомлення на дисплеї підкаже водієві перевести важіль КПП у нейтральне положення, щоб уможливити автоматичний запуск.	M
Водій не пристебнутий.	M
Водій не пристебнутий паском безпеки, важіль КПП знаходиться в положенні <b>P</b> , дверцята водія відкриті - потрібен звичайний запуск двигуна.	A

A M = МКПП, A = АКПП.

### Пов'язана інформація

- Start/Stop\* (стор. 311)
- Start/Stop\* - функціонування та робота (стор. 312)
- Запуск двигуна (стор. 296)



- Start/Stop\* - налаштування (стор. 316)
- Start/Stop\* - двигун запускається автоматично (стор. 314)
- Start/Stop\* - зупинка двигуна не відбувається (стор. 313)
- Start/Stop\* - ненавмисна зупинка, МКПП (стор. 316)
- Start/Stop\* - символи та повідомлення (стор. 318)
- Акумулятор - Start/Stop (стор. 405)

### Start/Stop\* - ненавмисна зупинка, МКПП

Якщо запуск двигуна був невдалим і двигун зупиняється, виконайте наступні дії:

1. Пересвідчіться в тому, що пасок безпеки водія застібнутий.
2. Натисніть педаль зчеплення ще раз - двигун запускається автоматично.
3. У деяких випадках важіль КПП необхідно встановити у нейтральній позиції. При цьому на комбінованій панелі приладів відображається текстове повідомлення **Перекл. на нейтр. п..**

### Пов'язана інформація

- Start/Stop\* (стор. 311)
- Start/Stop\* - функціонування та робота (стор. 312)
- Запуск двигуна (стор. 296)
- Start/Stop\* - налаштування (стор. 316)
- Start/Stop\* - автоматичний запуск двигуна не відбувається (стор. 315)
- Start/Stop\* - двигун запускається автоматично (стор. 314)
- Start/Stop\* - зупинка двигуна не відбувається (стор. 313)
- Start/Stop\* - символи та повідомлення (стор. 318)
- Акумулятор - Start/Stop (стор. 405)

### Start/Stop\* - налаштування

В системі меню MY CAR, під заголовком **DRIVE** міститься інформація про систему Start/Stop Volvo, а також рекомендації щодо способів економії пального.



### Пов'язана інформація

- Start/Stop\* (стор. 311)
- Start/Stop\* - функціонування та робота (стор. 312)
- Запуск двигуна (стор. 296)
- Start/Stop\* - автоматичний запуск двигуна не відбувається (стор. 315)
- Start/Stop\* - двигун запускається автоматично (стор. 314)
- Start/Stop\* - зупинка двигуна не відбувається (стор. 313)
- Start/Stop\* - ненавмисна зупинка, МКПП (стор. 316)



- Start/Stop\* - символи та повідомлення (стор. 318)
- Акумулятор - Start/Stop (стор. 405)



## 08 Запуск та водіння

### Start/Stop\* - символи та повідомлення

Функція Start/Stop може виводити на комбіновану панель приладів текстові повідомлення.

### Текстове повідомлення



У поєднанні з цим індикатором функція Start/Stop за певних обставин може виводити текстові

повідомлення на комбінованій приладовій панелі. У деяких з них рекомендується виконати певні дії. У наведеній нижче таблиці наведені деякі приклади.

Символ	Повідомлення	Інформація/дія	M/A <sup>A</sup>
	Auto Start/Stop Service required	Система Start/Stop не працює. Зверніться до автомаїстерні - рекомендується звертатися в авторизовану автомаїстерню Volvo.	M + A
	Autostart Engine running + звуковий сигнал	Вмикається, якщо дверцята водія відчиняються при автоматично вимкненому двигуні, коли важіль КПП перебуває в положенні <b>D</b> .	A
	Press start button	Автозапуск двигуна не відбудеться - запустіть двигун як зазвичай - кнопкою <b>START/STOP ENGINE</b> .	M + A
	Depress clutch pedal to start	Двигун готовий до автозапуску - чекає натискання педалі зчеплення.	M
	Depress brake and clutch pedals to start	Двигун готовий до автозапуску - чекає натискання педалі гальма або зчеплення.	M
	Put gear in neutral to start	Передача увімкнена без вимкнення зчеплення - вимкніть передачу та переведіть її у нейтральне положення.	M



Символ	Повідомлення	Інформація/дія	М/А <sup>A</sup>
	Select P or N to start	Start/Stop відключена - переставте важіль перемикача передач в положення <b>N</b> або <b>P</b> та запустіть двигун як зазвичай - кнопкою <b>START/STOP ENGINE</b> .	A
	Press start button	Двигун не вмикається автоматично - запустіть двигун як зазвичай кнопкою <b>START/STOP ENGINE</b> , коли перемикач передач знаходиться в положенні <b>P</b> або <b>N</b> .	A

A М = МКПП, А = АКПП.

Якщо повідомлення не зникає після завершення дії, слід звернутися до автомайстерні - рекомендуємо звертатися до авторизованої автомайстерні Volvo.

#### Пов'язана інформація

- Start/Stop\* (стор. 311)
- Start/Stop\* - функціонування та робота (стор. 312)
- Запуск двигуна (стор. 296)
- Start/Stop\* - налаштування (стор. 316)
- Start/Stop\* - автоматичний запуск двигуна не відбувається (стор. 315)
- Start/Stop\* - двигун запускається автоматично (стор. 314)
- Start/Stop\* - зупинка двигуна не відбувається (стор. 313)
- Start/Stop\* - неавтоматична зупинка, МКПП (стор. 316)
- Акумулятор - Start/Stop (стор. 405)



## Режим водіння ECO\*

ECO є інноваційною функцією Volvo для автомобілів з АКПП, здатною зменшувати споживання пального до 5%, залежно від звичок та стилю водіння водія. Функція надає водієві можливість керувати автомобілем у більш екологічно безпечний спосіб.

### Загальна інформація



Наступні опції змінюються після ввімкнення функції ECO:

- Точки переключення КПП.
- Керування двигуном та реакція педалі акселератора.
- Функція Start/Stop - двигун може автоматично зупинятися до повної зупинки автомобіля.
- Вмикається функція Eco Coast - гальмування двигуном припиняється.
- Налаштування кліматичної системи - деякі електричні споживачі вмикаються або працюють на зменшеній потужності.

### ПРИМІТКА

Коли ввімкнено функцію ECO, змінюється декілька параметрів налаштувань системи клімат-контролю, а також обмежуються декілька функцій споживання електроенергії. Певні налаштування можна провести вручну, але повна функціональність відновлюється тільки після вимкнення функції ECO.

### ECO - робота функції



1 ECO - ввімкнення/вимкнення

2 Символ ECO

Функція ECO вмикається разом з двигуном, тому її слід щоразу вмикати після запуску двигуна. Існують винятки для певних двигунів. Проте це можна легко перевірити, як за допомогою індикатора ECO на комбінованій панелі приладів, так і світло-

діодного індикатора в кнопці ECO, який засвічується, коли функція активна.

### Функція ECO ввімкнена чи вимкнена

ECO



Вимкнення функції ECO позначається символом ECO комбінованої панелі приладів та вимкненням індикатора кнопки ECO. Функція вмикається до того моменту, коли вона не буде ввімкнена кнопкою ECO.

### Eco Coast - робота функції

Підфункція Eco Coast - це вимкнення гальмування двигуном, що означає, що кінетична енергія автомобіля використовується для котіння на холостих обертах на довшу відстань. Коли водій відпускає педаль акселератора АКПП автоматично відключається від двигуна а швидкість його оборотів зменшується до холостих обертів при мінімальному споживанні пального.

Ця функція призначена для використання у випадку очікуваного зниження швидкості, наприклад, для холостого руху в зону з нижчим обмеженням швидкості.

Eco Coast забезпечує активний стиль водіння, де водій може використовувати так звану техніку "Pulse & Glide" (розга-



няйся й котись) з мінімальним гальмуванням.

Комбінація Eco Coast та тимчасово вимкненої функції ECO може разом призвести до обмеження споживання енергії. Відповідно:

- Активна функція Eco Coast: Тривалий рух на холостих обертах **без** гальмування двигуном = низьке споживання пального
- Вимкнена функція ECO: котіння на короткі відстані **без** гальмування двигуном = мінімальне споживання пального.

#### ПРИМІТКА

Проте для забезпечення оптимально низького споживання пального зазвичай слід уникати використання Eco Coast у поєднанні з короткими ділянками руху на холостому ході.

#### Ввімкнення системи попередження водія Eco Coast

Функція вмикається, коли педаль акселератора повністю відпускається, а також виконуються наступні параметри:

- Кнопка **ECO** увімкнена
- Важіль КПП в положенні **D**

- Швидкість знаходиться в межах діапазону прибіл. 65-140 км/г (40-87 миль/г)
- Авто рухається вниз по схилу, нахил якого не перевищує прибіл. 6%.

#### Розблокувати Eco Coast

У певних ситуаціях може бути бажано вимкнути функцію Eco Coast. ось приклади таких ситуацій:

- під час руху крутими схилами - щоб отримати можливість гальмувати двигуном.
- перед неминучим обгоном - щоб мати змогу завершити його у найбезпечніший спосіб.

Вимкнення Eco Coast і відновлення гальмування двигуном можна проводити наступним чином:

- Натисніть кнопку **ECO**.
- Пересуньте важіль КПП в положення ручного режиму "**S+/-**".
- Змініть передачу пелюстковими підкерованими перемикачами.
- Натисніть на педаль акселератора або гальма.

#### Eco Coast - обмеження

Функція недоступна, якщо:

- увімкнено функцію круїз-контролю
- авто рухається вниз по схилу, нахил якого перевищує прибіл. 6%.

- передача перемикається за допомогою підкерованих пелюсткових перемикачів\*
- двигун та/або КПП працюють в нештатному температурному режимі.
- важіль КПП пересунуто з положення **D** в положення **S+/-**
- авто рухається зі швидкістю поза межами діапазону прибіл. 65-140 км/г (40-87 миль/г)

#### Детальніша інформація та налаштування

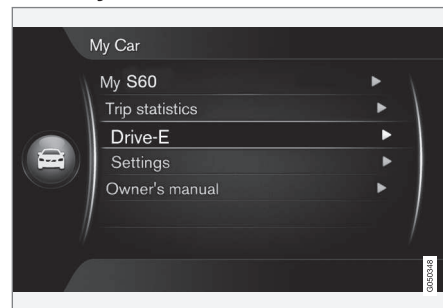

Система меню **MY CAR** містить більш детальну інформацію про концепцію ECO - див. розділ MY CAR (стор. 122).

#### Пов'язана інформація

- Загальна інформація про клімат-контроль (стор. 134)



## Ножне гальмо

Ножне гальмо використовується для зменшення швидкості під час руху автомобіля.

Авто устатковане двома контурами гальмівної системи з міркувань безпеки. Якщо гальмівний контур пошкоджено, педаль гальма буде натискатися глибше і треба буде докладати більше зусилля для досягнення нормального гальмівного ефекту.

Тиск педалі гальма водія підсилюється сервоприводом гальма.

### ПОПЕРЕДЖЕННЯ

Сервопривід гальм працює тільки при працюючому двигуні.

Якщо педаль гальма використовується після вимкнення двигуна, вона буде здаватися тугою, а для гальмування авто знадобиться докладати більших зусиль.

Для автомобілів з функцією Функція допомоги при старті на підйомі (HSA)\* (стор. 309)\*, педаль повертається назад у звичайне положення повільніше, ніж зазвичай, якщо авто припарковане на схилі або нерівній поверхні.

У гористій місцевості або при їзді з важким вантажем інтенсивність використання гальм можна знизити при застосуванні гальмування двигуном. Гальмування двигу-

ном найбільш ефективно, якщо та ж передача використовується під час їзди вниз, що і під час їзди вгору.

Для отримання більш докладної інформації щодо великого навантаження на автомобіль, див. Моторне мастило - несприятливі дорожні умови (стор. 437).

## Гальмування на мокрих дорогах

Під час тривалих подорожей у сильну зливу без гальмування ефект гальмування може надходити з невеликою затримкою після натискання гальм. Те саме можна сказати і про автоматичку. Тому може знадобитися сильніше натискати педаль гальма. Через це підтримуйте більшу дистанцію від транспорту, що рухається попереду.

Впевнено натискайте на педаль гальма, подорожуючи по мокрій дорозі та після автоматички. Гальмівні диски прогріваються, висихають швидше і захищаються від корозії. Під час гальмування враховуйте поточну дорожню ситуацію.

## Гальмування на дорогах, оброблених сіллю

Під час руху на дорогах, оброблених сіллю, на гальмівних дисках та колодках може утворитися шар солі. Це може подо-вжити гальмівний шлях. Через це підтримуйте збільшену дистанцію від авто, що рухається попереду. Також зауважте наступне:

- Час від часу натискайте на гальма, щоб усунути шар солі. Пересвідчіться в тому, що інші учасники дорожнього руху не наражаються на ризик під час вашого гальмування.
- М'яко натисніть на педаль гальма, коли ви завершите подорож і перед початком наступної.

## Технічна обслуговування

Для забезпечення максимальної безпеки та надійності автомобіля виконуйте інструкції сервісної програми Volvo, викладені в брошурі Сервіс та гарантія.

Нові та замінені гальмівні накладки й диски не забезпечують оптимального гальмування, доки вони не "притруться" через кількасот кілометрів. Щоб компенсувати менше гальмівне зусилля, сильніше натискайте педаль гальм. Volvo рекомендує встановлювати тільки гальмівні накладки, схвалені Volvo.

### ВАЖЛИВО



Необхідно регулярно перевіряти зношення компонентів гальмівної системи.

Зверніться до автомаєстерні за інформацією з цієї процедури або ж попросіть фахівців автомаєстерні провести огляд - рекомендується звертатися до авторизованої автомаєстерні Volvo.







## Символи та повідомлення

Символ	Значення
	Світиться постійно - перевірте рівень гальмівної рідини. При низькому рівні залийте гальмівну рідину і перевірте причину витоку гальмівної рідини.
	Світиться постійно протягом 2 секунд під час запуску двигуна - автоматична перевірка роботи.

## ПОПЕРЕДЖЕННЯ

Якщо  та  засвічуються одночасно, це може вказувати на несправність гальмівної системи.

Якщо при цьому рівень гальмівної рідини в бачку достатній, обережно рушайте до найближчої станції технічного обслуговування для перевірки гальмівної системи - рекомендується звернутися до авторизованої автомайстерні Volvo.

Якщо рівень гальмівної рідини в бачку нижче позначки **MIN**, продовжувати рух можна лише після поповнення гальмівної рідини.

Необхідно визначити причину витоку гальмівної рідини.

## Пов'язана інформація

- Паркувальне гальмо (стор. 325)
- Ножне гальмо - стоп-сигнали екстреного гальмування та автоматичне ввімкнення аварійної сигналізації (стор. 324)
- Ножне гальмо - система екстреного гальмування (стор. 324)
- Ножне гальмо - антиблокувальна гальмівна система (стор. 323)

## Ножне гальмо - антиблокувальна гальмівна система

*Антиблокувальна гальмівна система, ABS (Anti-lock Braking System) запобігає блокуванню коліс під час гальмування.*

Ця функція сприяє збереженню керованості, і водію легше уникнути небезпечної ситуації на дорозі. Під час гальмування на педалі гальма може відчуватися вібрація, це нормально.

Швидке випробування системи ABS відбувається автоматично після запуску двигуна, коли водій відпускає педаль гальма. Подальше автоматичне тестування системи ABS може проводитися на малій швидкості. Тестування може відчуватися як пульсація педалі гальма.

## Пов'язана інформація

- Ножне гальмо (стор. 322)
- Паркувальне гальмо (стор. 325)
- Ножне гальмо - стоп-сигнали екстреного гальмування та автоматичне ввімкнення аварійної сигналізації (стор. 324)
- Ножне гальмо - система екстреного гальмування (стор. 324)



### Ножне гальмо - стоп-сигнали екстреного гальмування та автоматичне ввімкнення аварійної сигналізації

Світлова сигналізація екстреного гальмування активується для попередження водіїв транспортних засобів, що рухаються позаду, про раптове гальмування. Ця функція передбачає миготіння стоп-сигналу замість рівного світла при звичайному гальмуванні.

Світлова індикація екстреного гальмування вмикається на швидкостях понад 50 км/г (31 миль/г) у випадку інтенсивного гальмування. Після того, як швидкість авто упала нижче 10 км/г (6 миль/г), стоп-сигнал припиняє блимати і повертається до звичайного постійного світіння. Водночас вмикається світлова аварійна сигналізація (стор. 104) автомобіля. Ця світлова сигналізація блиматиме, доки водій прискорює авто або ж вимикає світлову аварійну сигналізацію.

### Пов'язана інформація

- Ножне гальмо (стор. 322)
- Паркувальне гальмо (стор. 325)
- Ножне гальмо - система екстреного гальмування (стор. 324)
- Ножне гальмо - антиблокувальна гальмівна система (стор. 323)

### Ножне гальмо - система екстреного гальмування

Система екстреного гальмування EBA (Emergency Brake Assist) допомагає збільшити гальмівне зусилля, щоб зменшити гальмівний шлях.

Система EBA визначає стиль гальмування водія і збільшує в разі необхідності гальмівне зусилля. Гальмівне зусилля може бути збільшене до порогу спрацювання системи ABS. При зниженні тиску на педаль гальма підсилювач екстреного гальмування вимикається.

### ПРИМІТКА

При увімкненні системи EBA гальмівна педаль опускається трохи нижче, ніж звичайно, натисніть (утримуйте) гальмівну педаль, скільки це буде потрібно. Після відпускання педалі гальмування припиняється.

### Пов'язана інформація

- Ножне гальмо (стор. 322)
- Паркувальне гальмо (стор. 325)
- Ножне гальмо - стоп-сигнали екстреного гальмування та автоматичне ввімкнення аварійної сигналізації (стор. 324)
- Ножне гальмо - антиблокувальна гальмівна система (стор. 323)



## Паркувальне гальмо

Стоянкове гальмо утримує автомобіль в нерухомому стані під час відсутності водія на його сидінні, механічно замикаючи/блокуючи два колеса.

### Принцип роботи

Під час ввімкнення електричного стоянкового гальма можна почути слабкий звук роботи електромотора. Шум також можна почути під час автоматичної перевірки паркувального гальма.

Якщо паркувальне гальмо вмикається при нерухомому положенні автомобіля, воно діє лише на задні колеса. Якщо воно вмикається під час руху автомобіля, застосовуються звичайне ніжне гальмо, тобто гальмуються всі чотири колеса. Коли авто майже зупинилося, знову задіють тільки гальма задніх коліс.

### Низька напруга акумулятора

При низькій напрузі акумулятора паркувальне гальмо не можна ні ввімкнути, ні вимкнути. При розрядженні акумулятора підключіть донорський акумулятор, див. Запуск від зовнішнього акумулятора (стор. 301).

## Застосування паркувального гальма



Елемент керування паркувальним гальмом - увімкнення.

1. Міцно натисніть педаль гальма.
2. Натисніть елемент керування стоянкового гальма.
  - >  На комбінованій приладовій панелі починає миготіти символ - щойно він засвітиться постійним світлом, стоянкове гальмо буде ввімкнене.
3. Відпустіть педаль гальма і пересвідчитись в тому, що автомобіль стоїть нерухомо.

При паркуванні автомобіля завжди вмикайте 1-у передачу (для МКПП) або ставте перемикач передач у положення **P** (для АКПП).

## Екстрене гальмування

За нагальної необхідності стоянкове гальмо можна застосувати, коли автомобіль рухається - шляхом натискання і утримання відповідного елемента керування. Авто знімається зі стоянкового гальма при відпусканні важеля.



### ПРИМІТКА

Під час екстреного гальмування на високій швидкості лунає сигнал.

## Паркування на схилі

Якщо автомобіль припаркований капотом угору:

- Поверніть колеса **убік від** бровки.

Якщо автомобіль припаркований капотом униз:

- Поверніть колеса **убік до** бровки.



### ПОПЕРЕДЖЕННЯ

Завжди користуйтеся стоянковим гальмом, зупиняючись на схилах: увімкнена передача або позиція **P** автоматичної КПП - недостатня міра для утримання автомобіля в будь-яких випадках.



## Вимкнення паркувального гальма



Елемент керування паркувальним гальмом - вимкнення.

## Автомобілі з механічною КПП

### Ручне вимкнення

1. Вставте ключ ДК у вимикач запалення<sup>14</sup>.
2. Міцно натисніть педаль гальма.
3. Увімкніть елемент керування стоянкового гальма.
  - > Паркувальне гальмо вимикається, а символ на комбінованій приладовій панелі згасає.

## ПРИМІТКА

Стоянкове гальмо також можна вимкнути вручну, натискаючи педаль зчеплення замість педалі гальма. Volvo рекомендує використовувати педаль гальма.

### Автоматичне вимкнення

1. Заведіть двигун.
2. Увімкніть 1-у чи передачу чи передачу заднього ходу.
3. Трохи відпустіть педаль зчеплення і натисніть на педаль акселератора.
  - > Паркувальне гальмо вимикається, а символ на комбінованій приладовій панелі згасає.

## Автомобілі з автоматичною КПП

### Ручне вимкнення

1. Вставте ключ ДК у вимикач запалення<sup>14</sup>.
2. Міцно натисніть педаль гальма.
3. Потягніть елемент керування.
  - > Паркувальне гальмо вимикається, а символ на комбінованій приладовій панелі згасає.

## Автоматичне вимкнення

1. Пристебніть ремінь безпеки.
2. Заведіть двигун.
3. Міцно натисніть педаль гальма.
4. Переключіть перемикач передач у положення **D** або **R** і натисніть на педаль акселератора.
  - > Паркувальне гальмо вимикається, а символ на комбінованій приладовій панелі згасає.

## ПРИМІТКА

З міркувань безпеки стоянкове гальмо вимикається тільки автоматично, при працюючому двигуні, коли водій вдягнув ремінь безпеки. Стоянкове гальмо на авто з АКПП вимикається негайно, щойно натискається педаль акселератора, і важіль КПП знаходиться в положенні **D** або **R**.

## Велике навантаження під час руху вгору

Велике навантаження, наприклад, автоприцеп, може спричинити відкочування автомобіля назад при автоматичному вимкненні паркувального гальма на крутому схилі. Заобігайте цьому, натискаючи на кнопку паркувального гальма при старті. Відпустіть кнопку, коли двигун передасть крутний момент на колеса.

<sup>14</sup> Для автомобілів з безключовою системою запуску і замикання: натисніть **START/STOP ENGINE**.



### Заміна гальмівних колодок

Необхідно звернутися до автомайстерні для заміни задніх гальмівних накладок - це пов'язано з конструкцією електричного паркувального гальма. Рекомендується

звертатися в авторизовану автомайстерню Volvo.

на комбінованій приладовій панелі, див. Повідомлення - дії (стор. 122).

### Символи та повідомлення

Інформація про те, як можуть відображатися і видалятися текстові повідомлення

Символ	Повідомлення	Значення/дія
	"Повідомлення"	<ul style="list-style-type: none"> <li>Прочитайте повідомлення на комбінованій приладовій панелі.</li> </ul>
		<p>Блимаючий символ свідчить про те, що паркувальне гальмо затягується (вмикається) в даний момент. Якщо символ миготить у будь-якій іншій ситуації, це свідчить про виникнення неполадки.</p> <ul style="list-style-type: none"> <li>Прочитайте повідомлення на комбінованій приладовій панелі.</li> </ul>
	Handbrake not fully released	<p>Неполадка перешкоджає вимкненню паркувального гальма:</p> <ul style="list-style-type: none"> <li>Спробуйте застосувати і вимкнути гальмо.</li> </ul> <p>Якщо неполадка не зникне через декілька спроб:</p> <ul style="list-style-type: none"> <li>Зверніться до автомайстерні - рекомендується звертатися в авторизовану майстерню Volvo.</li> </ul> <p>Примітка: Попереджувальний сигнал лунає, якщо подорож продовжується з повідомленням про цю помилку.</p>



Символ	Повідомлення	Значення/дія
	Handbrake not applied	<p>Неполадка перешкоджає ввімкнути паркувальне гальмо:</p> <ul style="list-style-type: none"><li>• Спробуйте вимкнути і застосувати гальмо.</li></ul> <p>Якщо неполадка не зникне через декілька спроб:</p> <ul style="list-style-type: none"><li>• Зверніться до автомайстерні - рекомендується звертатися в авторизовану майстерню Volvo.</li></ul> <p>Повідомлення також світиться в автомобілях з механічною КПП, коли авто їде на низькій швидкості з відкритими дверцятами. Це попереджає водія про те, що паркувальне гальмо, можливо, було випадково вимкнено.</p>
	Handbrake Service required	<p>Виникла неполадка:</p> <ul style="list-style-type: none"><li>• Спробуйте застосувати і вимкнути гальмо.</li></ul> <p>Якщо неполадка не зникне через декілька спроб:</p> <ul style="list-style-type: none"><li>• Зверніться до автомайстерні - рекомендується звертатися в авторизовану майстерню Volvo.</li></ul>

Якщо автомобіль потрібно припаркувати до того як можливий дефект буде виправлено, колеса потрібно повернути так, як під час паркування на схилі і включити 1-у передачу (МКПП) або поставити перемикач передач у положення **P** (АКПП).

Прочитання текстового повідомлення можна підтвердити коротким натисканням кнопки **OK** на перемикачі покажчиків поворотів.

### Пов'язана інформація

- Ножне гальмо (стор. 322)



## Водіння авто в воді

*Рух по воді означає, що автомобіль їде по дорозі, вкритій глибокою водою. При перетинанні вброд необхідно бути вкрай уважним.*

На авто можна їхати по воді глибиною не більше 25 см (30 см для V60 Cross Country), при цьому максимальна швидкість не повинна перевищувати швидкість ходи. Під час переїзду через потоки води слід особливо пильнувати.

При їзді в воді підтримуйте низьку швидкість і не зупиняйте авто. Після виїзду з води злегка натисніть на педаль гальма і перевірте, чи всі гальмівні функції виконуються належним чином. Вода та сльота можуть зволожити внутрішні поверхні гальм, що може призвести до затримки в гальмуванні.

- За необхідності очистіть контакти електричного обігрівача та причепа після їзди в воді чи багнуці.
- Не дозволяйте автомобілю стояти у глибокій воді, рівень якої вищий за поріжки дверцят протягом тривалого часу. Це може призвести до збоїв у роботі електричної системи.

## ВАЖЛИВО

Попадання води у повітряний фільтр може призвести до пошкодження двигуна.

На глибині понад 25 см (30 см для V60 Cross Country), вода може потрапити в КПП. Це зменшує змащувальну здатність масла та веде до скорочення терміну експлуатації цієї системи.

Пошкодження будь-яких компонентів, двигуна, КПП, турбіни, диференціалу чи їхніх внутрішніх компонентів, спричинене zalиванням, гідростатичним блокуванням чи недостатньою кількістю мастила, не покриваються гарантією.

Якщо двигун заглух у воді, не намагайтесь запустити його повторно - відбуксируйте автомобіль до станції технічного обслуговування, рекомендується звертатися в авторизовану автомайстерню Volvo. Ризик виходу двигуна з ладу.

## Пов'язана інформація

- Евакуація (стор. 349)
- Буксирування (стор. 347)

## Перегрів

*В особливих умовах, наприклад, при агресивному стилі водіння у гористій місцевості та жаркому кліматі існує ризик перегріву двигуна та системи приводу, особливо якщо двигун працює з великим навантаженням.*

Інформація про перегрів при подорожуванні з причепом, див. Керування автомобілем з причепом\* (стор. 339).

- При подорожі в жаркому кліматі знімайте будь-які додаткові фари з-перед радіаторної решітки.
- При перегріві системи охолодження двигуна на інформаційному дисплеї комбінованої панелі приладів засвічується попереджувальний символ і з'являється текстове повідомлення **High engine temperature Stop safely**. Зупиніть автомобіль у безпечній місцевості і дайте двигуну попрацювати на холостих обертах протягом декількох хвилин, щоб охолонути.
- При появі текстового повідомлення **High engine temperature Turn off engine** або **Engine coolant level low Stop safely** після зупинки автомобіля двигун необхідно вимкнути.
- У випадку перегріву активується інтегрований захист КПП, який, серед іншого, виводить попереджувальний символ на комбінованій панелі приладів, а на дисплеї панелі з'являється

\* Опція/аксесуар, детальніше читайте у розділі "Вступ".





текстове повідомлення **Transmission hot Reduce speed** або **Transmission hot Stop safely Wait for cooling**. Виконайте наведені рекомендації, знизьте швидкість та зупиніть авто безпечним чином. Дайте двигуну попрацювати на холостих обертах декілька хвилин для охолодження КПП.

- При перегріві автомобіля, кондиціонер може тимчасово вимкнутися.
- Не вимикайте двигун одразу ж після зупинки після важкої подорожі.



### ПРИМІТКА

Робота охолоджувального вентилятора протягом деякого часу після вимкнення двигуна - нормальне явище.

### Подорожування з відкритими дверми/кришкою багажника

Під час руху з відкритими дверима багажного відділення токсичні викидні гази можуть бути засмоктані в автомобіль через багажне відділення.



### ПОПЕРЕДЖЕННЯ

Рух з відкритими дверима багажного відділення заборонений! Токсичні вихлопні гази при цьому можуть бути затягнуті в автомобіль через вантажне відділення.

### Пов'язана інформація

- Вантажопідйомність (стор. 161)

### Перенапруга - акумулятор

Різні електричні прилади автомобіля навантажують акумулятор стартера (стор. 401) в різній мірі. Уникайте використання положення ключа II (стор. 86) при вимкненому двигуні. Натомість використовуйте режим I, адже в ньому споживається менше електроенергії.

Також, звертайте увагу на різноманітні аксесуари, що навантажують електричну систему. Не користуйтеся функціями з високим енергоспоживанням при заглушеному двигуні. Ось приклади таких функцій:

- вентилятор
- фари
- склоочисники лобового скла
- аудіо система (висока гучність).

Якщо напруга акумулятора стартера низька, на інформаційному дисплеї комбінованої приладової панелі відображається повідомлення **Low battery charge Power save mode**. Після цього енергозберігаюча функція вимикає певні функції або знижує їх, такі як вентиляція та/або аудіосистема.

- У такому випадку зарядіть акумулятор. Для цього слід завести двигун і дозволити йому попрацювати не менше 15 хвилин. Акумулятор стартера заряджається ефективніше під час їзди, аніж на парковці на холостих обертах.





### Перед довгою поїздкою

Перед довгою поїздкою рекомендується виконати наступні перевірки:

- Пересвідчіться у тому, що двигун працює нормально і що споживання пального (стор. 445) знаходиться в нормі.
- Пересвідчіться в тому, що немає витоків (палива, масла або іншої рідини).
- Перевірте всі лампочки і глибину малюнку протектора шин.
- Мати при собі знак аварійної зупинки (стор. 363) є законною вимогою в деяких країнах.

### Пов'язана інформація

- Моторне мастило - перевірка та доливання (стор. 383)
- Заміна коліс - знімання коліс (стор. 359)
- Заміна лампи - загальна інформація (стор. 390)

### Керування автомобілем зимою

Під час керування автомобілем взимку, щоб переконатися у безпечному використанні автомобіля, важливо виконати певні перевірки.

Перевірте наступне, зокрема до початку холодного сезону:

- Охолоджувальна рідина (стор. 388) двигуна повинна містити 50% етиленгліколю. Ця суміш захищає двигун від ерозії до температури приблизно  $-35^{\circ}\text{C}$ . Щоб уникнути ризиків здоров'ю, не можна змішувати різні типи етиленгліколю.
- Для запобігання конденсації паливний бак повинен триматися заповненим.
- В'язкість масла двигуна - важлива. Масла з нижчою в'язкістю (малов'язке масло) полегшують заведення двигуна під час холодної погоди і також знижують споживання палива коли двигун холодний. Для того, щоб отримати інформацію про найбільш доречне мастило, див. Моторне мастило - несприятливі дорожні умови (стор. 437).



### ВАЖЛИВО

Масло з низькою в'язкістю не можна використовувати при агресивному стилі водіння чи у жарку погоду.

- Стан акумулятора стартера та рівень його заряду повинен перевірятися. Холодна погода накладає великі вимоги до акумулятора стартера, і його ємність через холод знижується.
- Використовуйте рідину омивача (стор. 400) щоб уникнути утворення льоду в резервуарі рідини омивача.

Для досягнення оптимальної курсової стійкості Volvo рекомендує використання зимових шин на всіх колесах, при можливій наявності снігу або льоду на дорозі.



### ПРИМІТКА

У деяких країнах використання зимових шин обумовлене законодавством. У деяких країнах використання шипованих шин заборонене.

### Слизькі дорожні умови

Тренуйтеся водити авто на слизьких поверхнях за контрольованих умов, щоб вивчити реакцію автомобіля.

### Пов'язана інформація

- Керування автомобілем зимою (стор. 331)



### Кузовний клапан паливного баку - відімкнення/замикання

Кузовний клапан паливного баку відкривається/закривається наступним чином:

### Відкриття/закриття кришки заливної горловини паливного баку



Відкрийте клапан паливнозаливної горловини на панелі освітлення - клапан відкривається при відпусканні кнопки.

 На дисплеї комбінованої приладової панелі стрілка на символі позначає, з якого боку розташована паливнозаливна горловина.

- Щоб закрити кришку заливної горловини паливного баку натисніть на неї доки не почуєте звук клацання, який підтверджує закриття.

### Пов'язана інформація

- Заправка палива (стор. 333)

### Кузовний клапан паливного баку - відкриття вручну

Кришка заливної горловини паливного баку може відкриватися вручну коли електронне відкриття з салону авто неможливе.

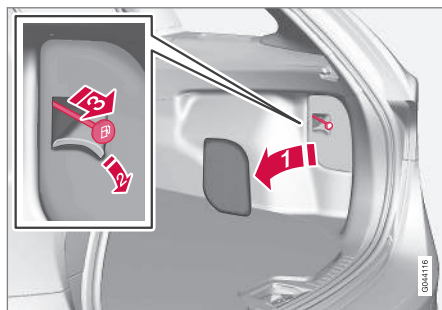

- Відкрийте/випустіть боковий люк вантажного відсіку (з того ж боку, де знаходиться кришка заливної горловини паливного баку).
- Розтягніть/відкрийте перфоровану секцію в ізоляції та знайдіть зелений шнур з рукояткою.
- Обережно витягніть шнур, поки кришка заливної горловини паливного баку не відкриється з характерним клацанням.



### ВАЖЛИВО

Злегка потягніть за дріт. Для відкриття замка клапана необхідне мінімальне зусилля.

### Пов'язана інформація

- Заправка палива (стор. 333)



## Заправка палива

Важно пам'ятати під час заправлення паливом.

### Відкриття/закриття кришки паливного баку



Кришка паливного баку може бути приєднана до клапана.

При високій зовнішній температурі в паливному баку може виникнути підвищений тиск. Відкручуйте пробку повільно.

- Після завершення заправки закрийте кришку і поверніть її, доки не почуєте характерне клацання.

## Заправка палива

- Не переповнюйте бак паливом, припиняйте заправлення після першого відстрілювання пістолета колонки.

### ПРИМІТКА

При високій температурі навколишнього середовища надлишок палива може витікати з баку.

## Заливання пального з канистри<sup>15</sup>

Під час заправлення паливом з канистри користуйтеся лійкою, розташованою під люком в підлозі багажника.

Пересвідчіться в тому, що ви міцно вставили трубку лійки в заливну горловину паливного баку. Заливна горловина має клапан, повз який слід вставити лійку перед заправкою.

## Пов'язана інформація

- Кузовний клапан паливного баку - відкриття вручну (стор. 332)
- Паливо - використання (стор. 333)

## Паливо - використання

Не слід використовувати паливо нижчої якості, оскільки це може негативно вплинути на потужність двигуна та споживання пального.

### ПОПЕРЕДЖЕННЯ

Завжди намагайтеся уникнути вдихання парів палива та потрапляння бризок палива в очі.

Якщо ж паливо все ж потрапило вам в очі, зніміть контактні лінзи та ретельно промивайте очі великим обсягом води протягом, принаймні, 15 хвилин, після чого зверніться по медичну допомогу.

Ніколи не ковтайте паливо. Таке паливо, як бензин, біоетанол та їхні суміші, а також дизельне паливо є надзвичайно токсичними і можуть завдати непоправної шкоди здоров'ю чи навіть смерть при ковтанні. Негайно звертайтеся по медичну допомогу у разі ковтання палива.

<sup>15</sup> Стосується тільки автомобілів з дизельним двигуном.



### ПОПЕРЕДЖЕННЯ

Розлите на землю паливо може спалахнути.

Вимкніть паливний нагрівач перед початком заправлення.

Не тримайте при собі увімкнений мобільний телефон під час заправлення. Сигнал виклику може викликати утворення іскрового розряду, що призведе до запалення парів бензину, пожежі та травм.

### ВАЖЛИВО

Використання сумішей різних типів палива або не рекомендованих типів палива анулює гарантійні зобов'язання Volvo та будь-які додаткові сервісні договори; це стосується всіх типів двигунів.

### ПРИМІТКА

Екстремальні погодні умови, буксирування причепа або водіння автомобіля високо в горах, а також якість палива можуть впливати на роботу автомобіля.

### Пов'язана інформація

- Паливо - дизельне пальне (стор. 335)
- Сажовий фільтр (DPF) (стор. 336)
- Споживання палива та викиди CO<sub>2</sub> (стор. 445)

- Паливний бак - об'єм (стор. 444)

### Паливо - бензин

*Бензин використовується в якості пального.*

Використовуйте бензин тільки відомих виробників. Ніколи не використовуйте дизельне пальне сумнівної якості. Бензин має відповідати стандарту EN 228.

- Бензин з октановим числом 95 RON можна використовувати для нормального водіння.
- Бензин 98 RON рекомендований для оптимальної потужності та мінімального споживання пального.

При водінні автомобіля при температурі повітря вище +38 °C рекомендується паливо з найвищим октановим числом для оптимальної роботи та економії палива.

### ВАЖЛИВО

- Для запобігання пошкодженню каталітичного конвертора використовуйте тільки неетилований бензин.
- Не можна використовувати пальне з вмістом металевих домішок.
- Не використовуйте будь-яких присадок, що не були рекомендовані компанією Volvo.



## Алкоголь-етанол

### ! ВАЖЛИВО

- Допускається використовувати пальне, що містить до 10% етанолу (за обсягом).
- Бензин, що відповідає вимогам стандарту EN 228 E10 (не більше 10% етанолу) схвалений для використання.
- Не дозволяється використовувати етанол понад E10 (макс. 10% етанолу за обсягом). Таким чином, використання E85 не допускається.

### Пов'язана інформація

- Паливо - використання (стор. 333)
- Економічний стиль водіння (стор. 338)
- Споживання палива та викиди CO<sub>2</sub> (стор. 445)
- Паливний бак - об'єм (стор. 444)

## Паливо - дизельне пальне

*Дизельне паливо використовується в якості пального.*

Використовуйте дизельне паливо тільки відомих виробників. Ніколи не використовуйте дизельне пальне сумнівної якості. Дизельне паливо має відповідати стандартам EN 590, SS 155435 або JIS K 2204. Дизельні двигуни чутливі до забруднювачів палива, таких як, наприклад, метали та високий вміст сірки.

При низьких температурах (нижче 0°C), в дизельному пальному може формуватися парафіновий осад, що може призвести до проблем з запаленням. Якість пального в АЗС має відповідати сезону та кліматичній зоні, але у випадку екстремальних погодних умов, старого пального або ж подорожування з однієї кліматичної зони в іншу, може утворитися парафіновий осад.

Ризик конденсації в паливному баку спадає при заповненому баці. Під час заправки переконайтеся, що область біля кришки заливної горловини паливного баку чиста. Будьте обережні, щоб не розлити паливо на забарвлення. Змийте розплескання очищувачем та водою.

### ! ВАЖЛИВО

Дизельне паливо має:

- Відповідати стандартам EN 590, SS 155435 або JIS K 2204
- не перевищувати вміст сірки із розрахунку 10 мг/кг
- містити макс. 7% об'єму FAME (Fatty Acid Methyl Ester).

### ! ВАЖЛИВО

Типи дизельного пального, які не слід використовувати:

- Спеціальні добавки
- Суднове дизельне паливо
- Пічне паливо
- FAME<sup>16</sup> (Fatty Acid Methyl Ester) та рослинна олія.

Ці типи палива не виконують вимог, встановлених компанією Volvo, та провокують посилений знос двигуна та його пошкодження, що не покриваються гарантією Volvo.

### Пустий бак

Конструкція паливної системи дизельного двигуна передбачає, що при повному вичерпанні палива в автомобілі бак спочатку необхідно провентилувати в авто-

<sup>16</sup> Дизельне паливо може містити не більше 7% за обсягом складного метилового ефіру жирної кислоти, але подальше додавання цієї речовини не допускається.





майстерні для запуску двигуна після заправки.

Після зупинки двигуна, пов'язаної з вичерпанням палива, паливній системі необхідно декілька секунд для проведення перевірки. Після заправлення бака дизельним паливом виконайте наступні дії:

1. Вставте ключ ДК в замок запалювання та втисніть його до кінцевого положення. Для більш детальної інформації, див. Положення ключа (стор. 86).
2. Натисніть кнопку **START** не натискаючи педаль гальма та/або зчеплення.
3. Зачекайте, приблизно, одну хвилину.
4. Щоб запустити двигун: Натисніть педаль гальма та/або зчеплення, потім знову натисніть кнопку **START**.



## ПРИМІТКА

Перед доливом палива у випадку нестачі:

- Зупиніть автомобіль на якомога рівній поверхні - якщо автомобіль має нахил, це може призвести до утворення повітряних пробок у системі подачі палива.

## Осушення конденсації з паливного фільтра<sup>17</sup>

Паливний фільтр відокремлює конденсацію від палива. Конденсація може заважати роботі двигуна.

Для оптимальної роботи важливо дотримуватися сервісних інтервалів заміни паливних фільтрів, а також використовувати фірмові запасні частини, що були спеціально розроблені для відповідної моделі авто.

Паливний фільтр треба очищати у певні проміжки, вказаних у Буклеті Обслуговування та Гарантії, або при підозрі, що авто заправлене забрудненим паливом. Для більш детальної інформації, див. Сервісна програма Volvo (стор. 375).



## ВАЖЛИВО

Деякі спеціальні присадки можуть припинити сепарацію води паливним фільтром.

## Пов'язана інформація

- Паливо - використання (стор. 333)
- Сажовий фільтр (DPF) (стор. 336)
- Споживання палива та викиди CO<sub>2</sub> (стор. 445)

## Сажовий фільтр (DPF)

*Дизельні авто устатковані сажовим фільтром, який сприяє кращому контролю емісії.*

Тверді частки, наявні у відпрацьованих газах, уловлюються фільтром в нормальному режимі водіння. Так звана "регенерація" розпочинається для спалення часток та очищення фільтра. Для цього необхідно, щоб двигун досяг звичайної робочої температури.

Регенерація сажового фільтра відбувається в автоматичному режимі і зазвичай займає 10-20 хвилин. На низькій швидкості ця процедура може зайняти трохи більше часу. Під час регенерації може трохи збільшитися споживання палива.

## Регенерація в холодну погоду

Якщо авто часто їздить на короткі дистанції в холодну погоду, двигун не може досягнути нормальної робочої температури. Це означає, що регенерація сажового фільтра неможлива, а значить фільтр не випорожняється.

При заповненні сажового фільтра, прибл. на 80%, на комбінованій приладовій панелі з'являється жовтий попереджувальний трикутник, а на інформаційному дисплеї відображається повідомлення **Soot filter full See manual.**

<sup>17</sup> Це не стосується чотирициліндрових двигунів.



Розпочніть регенерацію фільтра. Для цього необхідно їхати на авто, бажано на одній з основних доріг чи шосе, доки двигун не досягне звичайної робочої температури. Після цього на автомобілі необхідно проїхати, приблизно, ще 20 хвилин.

### ПРИМІТКА

Під час регенерації можуть статися наступні події:

- ви можете відчути незначне падіння потужності двигуна
- споживання пального може тимчасово збільшитися
- може виникнути запах горіння.

При завершенні регенерації текст попередження зникає автоматично.

У холодну погоду використовуйте паркувальний обігрівач\*, таким чином двигун досягає робочої температури швидше.

### ВАЖЛИВО

Якщо фільтр повністю заповнений частками сажі, запуск двигуна може бути ускладнений, а фільтр при цьому не виконує своїх функцій. При цьому є ризик виникнення ситуації, в якій необхідно буде замінити фільтр.

### Пов'язана інформація

- Паливо - використання (стор. 333)
- Паливо - дизельне пальне (стор. 335)
- Споживання палива та викиди CO<sub>2</sub> (стор. 445)
- Паливний бак - об'єм (стор. 444)

### Каталітичний конвертер

*Мета каталітичних конвертерів - очищувати вихлопні гази. Вони розташовані близько до двигуна з метою швидкого досягнення робочої температури.*

Каталітичні конвертери складаються з моноліту (кераміка або метал) з мертвими місцями. Стінки мертвих місць викладені тонким шаром платини/родія/паладія. Ці метали діють як каталітичні нейтралізатори, тобто вони приймають участь та прискорюють хімічну реакцію, причому самі не використовуються.

### Lambda-sond™ кисневий датчик

Lambda-sond є частиною системи контролю, метою якої є зменшення викидів та покращення паливної економіки. Для більш детальної інформації, див. Споживання палива та викиди CO<sub>2</sub> (стор. 445).

Кисневий датчик контролює кисневий склад вихлопних газів, які виходять з двигуна. Це значення направляється до електронної системи, що безупинно контролює форсунки. Співвідношення палива до повітря, направлено до двигуна, безупинно регулюється. Ці регулювання створюють оптимальні умови для раціонального згоряння, і разом з трикомпонентним каталітичним конвертером зменшують шкідливі викиди (вуглеводні, окис вуглецю та оксиди азоту).

\* Опція/аксесуар, детальніше читайте у розділі "Вступ".





### Пов'язана інформація

- Паливо - бензин (стор. 334)
- Паливо - дизельне пальне (стор. 335)

### Економічний стиль водіння

*Дотримуйтеся економного й безпечного для довкілля стилю водіння, заздалегідь продумуючи маршрут і змінюючи стиль водіння та швидкість руху залежно від поточних умов.*

- Використовуйте ECO Guide\*, який позначає ефективність витрачання пального під час їзди, див. Eco guide та Power guide\* (стор. 72).
- Для найнижчого споживання пального ввімкніть режим водіння ECO<sup>18</sup>.
- Користуйтеся функцією котіння на холостому ходу Eco Coast<sup>19</sup> - гальмування двигуном вимкнеться і кінетична енергія автомобіля буде використовуватися для котіння на холостих обертах на довшу відстань.
- Водіть автомобіль на якомога вищій передачі, в залежності від поточної дорожньої ситуації та стану покриття - на низьких обертах двигуна споживається менше палива. Використовуйте індикатор передачі (стор. 304)<sup>20</sup>.
- Рухайтесь зі сталою швидкістю та дотримуйтеся належної дистанції до інших автомобілів і об'єктів, щоб використовувати гальма якомога менше.

- Висока швидкість призводить до підвищеного витрачання пального - аеродинамічний спротив збільшується зі зростанням швидкості.
- Не доводьте двигун до робочої температури на холостому ходу. Замість цього після рушання рухайтесь з помірним навантаженням, оскільки холодний двигун споживає більше пального, ніж прогрітий.
- Підтримуйте правильний тиск повітря в шинах та регулярно перевіряйте його. Для найкращих результатів підтримуйте тиск ECO, див. Шини - рекомендований тиск в шинах (стор. 447).
- Вибір шин може вплинути на рівень споживання пального - звертайтеся для рекомендацій про підходящі шини до дилера.
- Не використовуйте зимові шини у теплий сезон.
- Приберіть зайві предмети з автомобіля - чим більше навантаження - тим вище споживання палива.
- Гальмуйте двигуном, якщо це не становить загрози іншим учасникам дорожнього руху.
- Зовнішній багажник або ящик для лиж збільшує аеродинамічний спротив, а отже й підвищує споживання палива.

<sup>18</sup> Це стосується АКПП.

<sup>19</sup> Перегляньте розділ "Режим водіння ECO".

<sup>20</sup> Це стосується МКПП.





Демонтуйте зовнішні багажники, коли ви не використовуєте їх.

- Уникайте водіння з опущеними вікнами.

Більш детально про філософію захисту довкілля Volvo Car Corporation, див. Ідеологія захисту довкілля (стор. 24).

Детальніше про споживання пального, див. Споживання палива та викиди CO<sub>2</sub> (стор. 445).

### ПОПЕРЕДЖЕННЯ

Ніколи не вимикайте двигун під час руху, наприклад, на схилах, адже це автоматично вимикає такі важливі системи, як підсилювач керма та сервопривод гальм.

### Пов'язана інформація

- Паливо - використання (стор. 333)
- Споживання палива та викиди CO<sub>2</sub> (стор. 445)
- Паливний бак - об'єм (стор. 444)

### Керування автомобілем з причепом\*

*Під час керування автомобілем з причепом необхідно пам'ятати про кілька важливих моментів, що стосуються, наприклад, кронштейна буксирувального пристрою, причепа та розміщення вантажу в причепі.*

Корисне навантаження залежить від власної маси автомобіля. Загальна вага пасажирів та всіх аксесуарів, таких як буксирувальний брус, зменшує корисне навантаження автомобіля на відповідне значення. Для більш детальної інформації, див. Маса (стор. 433).

Якщо буксирний гак встановлено в авторизованій майстерні Volvo, в такому випадку авто постачається з устаткуванням, необхідним для буксирування причепа.

- Буксирний гак має бути затвердженого типу.
- Якщо буксирувальний брус встановлювався після продажу авто, зверніться до дилера Volvo, щоб перевірити, що авто має повний комплект обладнання для їзди з причепом.
- Розподіліть навантаження в причепі таким чином, щоб навантаження на буксирну скобу відповідало максимально дозволеній величині.
- Збільшіть тиск в шинах до рекомендованого тиску при повному наванта-

женні. Дані про тиск див. у Шини - рекомендований тиск в шинах (стор. 447).

- При їзді з причепом двигун працює під вищим навантаженням, ніж зазвичай.
- Не буксируйте важкий причеп на зовсім новенькому авто. Нехай автомобіль пройде обкатку, принаймні, 1000 км.
- На довгих, крутих схилах гальма зазнають значно більшого навантаження, ніж за звичайних умов. Ввімкніть понижуючу передачу і оберіть відповідну швидкість руху.
- Із міркувань безпеки не можна перевищувати максимально допустиму швидкість при буксируванні причепа. Виконуйте чинні правила щодо максимально допустимої швидкості та маси.
- Підтримуйте низьку швидкість при подорожі з причепом по довгим, крутим підйомам.
- Уникайте їзди на авто з причепом по схилам з нахилом більше 12 %.

### Кабель причепа

Якщо буксирувальна скоба має рознімач з 13 контактами, а причеп - рознімач з 7 контактами, необхідний адаптер. Використовуйте кабель адаптера, схвалений компанією Volvo. Пересвідчіться в тому, що кабель не тягнеться по землі.

\* Опція/аксесуар, детальніше читайте у розділі "Вступ".





## Показчики поворотів та стоп-сигнали на причепі

Якщо будь-яка з ламп показчиків поворотів причепа вийде з ладу, тоді відповідний символ показчику повороту мигтатиме швидше, ніж зазвичай, а на інформаційному дисплеї з'являється текст **Trailer indicator malfunction**.

Якщо будь-яка з ламп стоп-сигналів причепа вийде з ладу, з'являється текст **Trailer brake light malfunction**.

## Вирівнювання\*

Задні амортизатори підтримують постійну висоту незалежно від навантаження автомобіля (аж до максимально допустимої маси). Коли авто стоїть на місці, його задня частина трохи опускається, що є нормою

## Маса причепів

Більш детально про допустиму масу причепів, див. Максимальне тягове зусилля та навантаження на кульову опору (стор. 434).

## ПРИМІТКА

Офіційно затверджена максимальна дозволена вага причепа встановлюється компанією Volvo. Національні положення про транспортні засоби можуть додатково обмежувати вагу причепів та швидкість руху з причепом. Сертифікована вага буксирування відповідного буксирального бруса може бути вищою або нижчою за фактичну вагу, яку може буксирувати автомобіль.

## ПОПЕРЕДЖЕННЯ

Дотримуйтесь офіційно затверджених рекомендацій відносно ваги причепа. В іншому випадку контроль автомобіля та причепа у випадку раптового гальмування або інших рухів може бути ускладнений.

## Пов'язана інформація

- Керування автомобілем з причепом\* - МКПП (стор. 340)
- Керування автомобілем з причепом\* - АКПП (стор. 341)
- Буксирний кронштейн/брус\* (стор. 341)
- Заміна лампи - загальна інформація (стор. 390)

## Керування автомобілем з причепом\* - МКПП

*При подорожуванні з причепом у гірській місцевості та в жаркому кліматі існує ризик перегріву.*

## Перегрів

При подорожуванні з причепом у гірській місцевості та в жаркому кліматі існує ризик перегріву.

- Не дозволяйте двигуну працювати зі швидкістю обертання вище 4500 об/хв (для дизельних двигунів - 3500 об/хв), інакше масло може перегрітися.

## 5-циліндровий дизельний двигун

- Якщо існує ризик перегріву, оптимальна швидкість обертання двигуна становить 2300-3000 об/хв для забезпечення оптимальної циркуляції охолоджуваної рідини.

## Пов'язана інформація

- Керування автомобілем з причепом\* (стор. 339)



## Керування автомобілем з причепом\* - АКПП

При подорожуванні з причепом у гірській місцевості та в жаркому кліматі існує ризик перегріву.

- Автоматична КПП обирає оптимальну передачу відповідно до навантаження та швидкості обертання двигуна.
- У випадку перегріву на комбінованій приладовій панелі засвічується попереджувальний символ, а на інформаційний дисплей виводиться повідомлення - виконайте надані рекомендації.

### Круті схили

- Не фіксуйте АКПП на вищій передачі, ніж на тій, на якій двигун може нормально працювати - не завжди варто їхати на вищій передачі при низьких обертах двигуна.

### Паркування на схилі

1. Натисніть на педаль ногожного гальма.
  2. Ввімкніть паркувальне гальмо.
  3. Переключіть важіль перемикання передач в положення **P**.
  4. Відпустіть педаль гальма.
- Переключіть важіль перемикання передач в паркувальне положення **P** при паркуванні автомобіля, устаткованого

АКПП, з приєднаним причепом. Завжди вмикайте паркувальне гальмо.

- Блокуйте колеса протидкатними упорами при паркуванні автомобіля з навішеним причепом на схилі.

### Запуск двигуна на схилі

1. Натисніть на педаль ногожного гальма.
2. Переключіть важіль перемикання передач в положення для руху вперед **D**.
3. Вимкніть паркувальне гальмо.
4. Відпустіть педаль гальма і рушайте з місця.

### Пов'язана інформація

- АКПП - Geartronic\* (стор. 304)

## Буксирний кронштейн/брус\*

Кронштейн буксирувального пристрою свідчить про можливість буксирування причепу за автомобілем.

Якщо автомобіль устаткований знімним буксирним брусом, необхідно ретельно виконувати інструкції з монтажу знімної секції, Знімний буксирний брус\* - встановлення/від'єднання (стор. 343).



### ПОПЕРЕДЖЕННЯ

Якщо автомобіль устаткований знімним буксирувальним брусом Volvo:

- Ретельно виконуйте інструкції з установки.
- Перед початком руху знімну секцію необхідно замкнути ключем.
- Пересвідчіться, що віконце індикатора зелене.

### Важливі пункти для перевірки

- Кульову опору буксирувального бруса слід регулярно чистити і змащувати.



### ПРИМІТКА

При використанні причіпного пристрою з демпфером вібрацій змащування кулі зчеплення не потрібне.

\* Опція/аксесуар, детальніше читайте у розділі "Вступ".





## Пов'язана інформація

- Керування автомобілем з причепом\* (стор. 339)

## Знімний буксирний брус\* - зберігання

Знімний буксирний брус зберігається у вантажному відсіку.

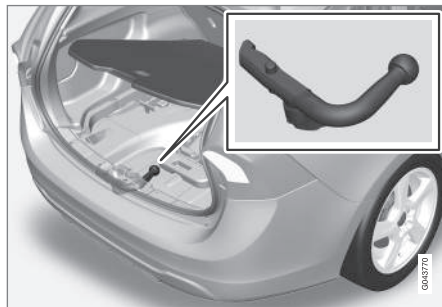

Місце для зберігання буксирувального бруса.

### **!** ВАЖЛИВО

Завжди знімайте буксирувальний брус після використання та зберігайте його у призначеному для нього місці в автомобілі.

## Пов'язана інформація

- Знімний буксирний брус\* - технічні характеристики (стор. 342)
- Знімний буксирний брус\* - встановлення/від'єднання (стор. 343)
- Керування автомобілем з причепом\* (стор. 339)

## Знімний буксирний брус\* - технічні характеристики

Технічні характеристики буксирного бруса.

### Характеристики

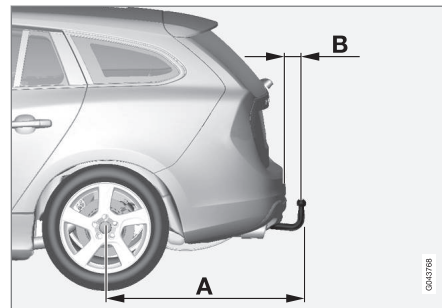

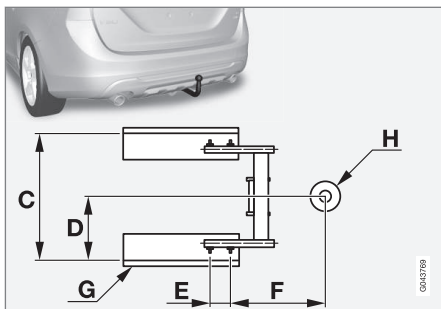

#### Розміри точок кріплення (мм)

A	998
B	81
C	854
D	427
E	109
F	282
G	Бокова секція
H	Центр кулі

#### Пов'язана інформація

- Знімний буксирний брус\* - встановлення/від'єднання (стор. 343)
- Знімний буксирний брус\* - зберігання (стор. 342)

- Керування автомобілем з причепом\* (стор. 339)

#### Знімний буксирний брус\* - встановлення/від'єднання

Встановлення/від'єднання знімного буксирного бруса здійснюється наступним чином:

#### Установка



- 1 Зніміть захисну кришку. Для цього необхідно спочатку натиснути на фіксатор **1**, а потім потягнути кришку рівно назад **2**.





## 08 Запуск та водіння

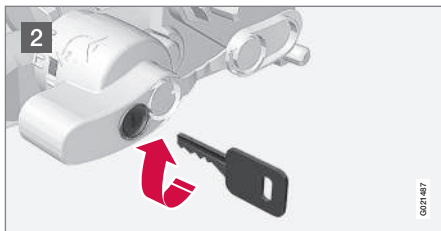

2 Пересвідчіться в тому, що механізм заблоковано, шляхом повертання ключа за годинниковою стрілкою.

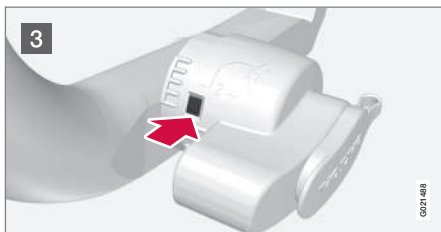

3 Дисплей індикатора має бути червоним.

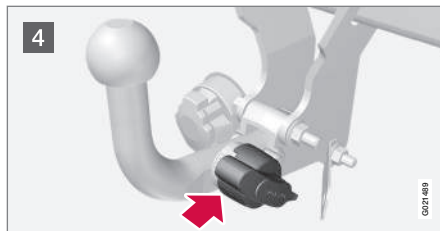

4 Вставте буксирувальний брус до клацання.

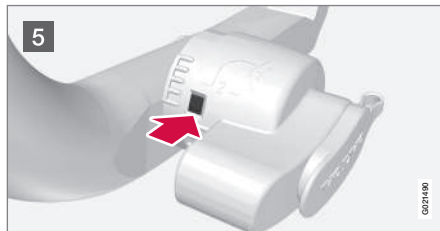

5 Дисплей індикатора має бути зеленим.

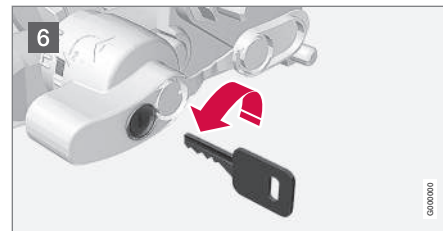

6 Поверніть ключ проти годинникової стрілки до замкнутого положення. Витягніть ключ із замка.

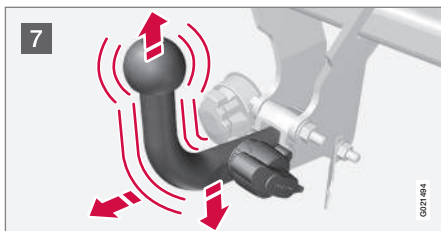

- 7 Пересвідчіться в тому, що буксирувальний брус надійно закріплений. Для цього потягніть його вгору, вниз та назад.

### ПОПЕРЕДЖЕННЯ

Якщо буксирувальний брус не був змонтований належним чином, його слід зняти і встановити згідно з наведеними вище інструкціями.

### ВАЖЛИВО

Змащуйте тільки кулю зчеплення з дишлем, інша частина буксирувального бруса має бути чистою і сухою.



- 8 Запобіжний трос.

### ПОПЕРЕДЖЕННЯ

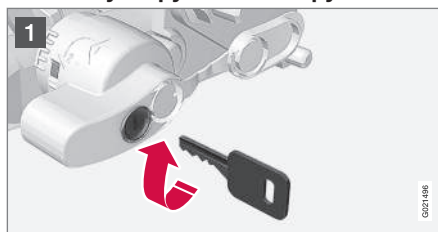

Переконайтесь, що запобіжний трос причепа зафіксований у відповідному кріпленні.

### Зняття буксирувального бруса



- 1 Вставте ключ та поверніть його за годинниковою стрілкою до відімкненого положення.



- 2 Втисніть блокувальне колесо  та поверніть його проти годинникової стрілки  до клацання.

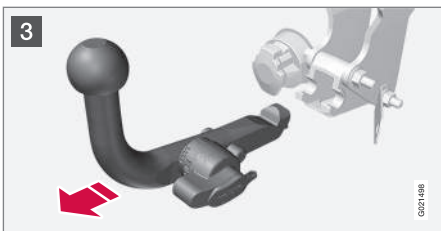

- 3 Повністю поверніть блокувальне колесо вниз до упору. Утримуйте його в цьому положенні, при цьому потягніть буксирувальний брус назад і вгору.

## ПОПЕРЕДЖЕННЯ

Надійно зафіксуйте буксирувальний брус, якщо він зберігається в автомобілі, див. Знімний буксирний брус\* - зберігання (стор. 342).



- 4 Натисніть на захисну кришку до повної фіксації.

## Пов'язана інформація

- Знімний буксирний брус\* - зберігання (стор. 342)
- Знімний буксирний брус\* - технічні характеристики (стор. 342)
- Керування автомобілем з причепом\* (стор. 339)

## Система стабілізації причепа - TSA<sup>21</sup>

Функція стабілізації причепа (TSA - (Trailer Stability Assist)) слугує для стабілізації автопоїзда, якщо причеп починає вилітати.

TSA - функція є частиною системи курсової стійкості (стор. 199)TSA<sup>22</sup>.

## Принцип роботи

Феномен вихляння може статися з будь-якою комбінацією автомобіль/причеп. Зазвичай вихляння розпочинається на високих швидкостях. Проте існує ризик виникнення вилітання і на нижчих швидкостях, якщо причеп перевантажений або вантаж нерівномірно розподілено по причепу (наприклад, занадто близько до задньої частини).

Вихляння виникає за умови наявності якогось сприятливого чинника, наприклад.:

- Автомобіль з причепом наражається на раптовий боковий порив вітру.
- Авто з причепом їде по нерівній дорозі, або потрапляє у яму.
- Послідовні рухи керма ліворуч-праворуч.

## Робота

Якщо вихляння вже розпочалося, його дуже важко чи навіть неможливо зупинити. При цьому автопоїздом стає важко керу-





вати, виникає ризик виїждання на зустрічну смугу чи з'їзду з полотна дороги.

Функція стабілізації причепа постійно слідкує за рухом автомобіля, особливо за боковими відхиленнями. При розпізнанні початку вихляння, передні колеса пригальмовуються по черзі. Це допомагає стабілізувати автопоїзд. Часто цього достатньо, щоб допомогти водію відновити контроль над автомобілем.

Якщо при першому спрацюванні системи TSA вихляння усунути не вдається, автопоїзд гальмується всіма колесами і потужність двигуна зменшується. Після поступового зменшення вихляння та стабілізації автопоїзда (автомобіль/причеп), система припиняє регулювальні заходи, і водій знову має повний контроль над автомобілем. Для більш детальної інформації, див. Електронна система курсової стійкості (ESC) - робота системи (стор. 200).

### Різне

Увімкнення TSA може відбуватися на вищих швидкостях.

### ПРИМІТКА

Функція TSA вимикається, якщо водій обирає режим **Sport**, див. Електронна система курсової стійкості (ESC) - загальна інформація (стор. 199).

TSA може не спрацювати, якщо водій різко крутить кермо в різні боки для вирівнювання вихляння, оскільки в такій ситуації система не може розпізнати, спричинене вихляння водієм чи причепом.



Під час роботи системи TSA на комбінованій приладовій панелі миготить символ **ESC**<sup>22</sup>.

### Пов'язана інформація

- Електронна система курсової стійкості (ESC) - загальна інформація (стор. 199)

### Буксирування

*Під час буксирування один транспортний засіб тягне інший за допомогою буксирного троса.*

З'ясуйте максимально допустиму швидкість буксирування до його початку.

1. Увімкніть світлову аварійну сигналізацію авто.
2. Закріпіть буксирний трос в отворі буксирної серги.
3. Відімкніть замок кермової колонки, для цього вставте ключ ДК в гніздо запалення и довго натисніть на кнопку **START/STOP ENGINE** - увімкнено положення ключа II, детальніше про положення ключа див. Положення ключа (стор. 86).
4. Під час буксирування авто ключ ДК має залишатися в замку запалювання.
5. Стежте за тим, щоб буксирний канат був завжди натягнутим, коли буксирувальний транспортний засіб знижує швидкість. Для цього злегка натискайте на педаль гальма. Це допоможе уникнути різкого смикання.
6. Будьте готові натиснути на гальма, щоб зупинити авто.

<sup>21</sup> Ця система є частиною фірмового буксирного бруса Volvo.

<sup>22</sup> (Electronic Stability Control) - електронна система курсової стійкості.



## **!** ПОПЕРЕДЖЕННЯ

- Перед буксируванням перевірте, щоб замок кермової колонки був відімкнутим.
- Ключ ДК має бути в положенні II - в положенні I усі подушки безпеки вимикаються.
- Забороняється забирати ключ ДК із запалення під час буксирування автомобіля.

## **!** ПОПЕРЕДЖЕННЯ

Гальмовий сервопривід та підсилювач керма не працюють, коли двигун вимкнено - педаль гальма має бути натиснута з зусиллям приблизно в 5 разів більшим за звичайне та керованість є значно важчою ніж звичайна.

### Механічна КПП

Перед буксируванням:

- Ввімкніть нейтральну передачу і відпустіть паркувальне гальмо.

### Автоматична коробка переключення передач (АКПП) Geartronic

Перед буксируванням:

- Пересуньте важіль перемикавання передач в положення **N** і відпустіть паркувальне гальмо.

## **!** ВАЖЛИВО

Зауважте, що автомобіль необхідно завжди транспортувати таким чином, щоб колеса крутилися вперед.

- Забороняється буксирувати автомобілі з автоматичною КПП на швидкості вище 80 км/г (50 миль/г) або на відстань більше 80 км.

### Допомога при старті

Не буксируйте автомобіль і не намагайтеся завести двигун "зі штовхача". При розрядженому акумуляторі і неможливості запуску двигуна скористайтеся донорським акумулятором, див. Запуск від зовнішнього акумулятора (стор. 301).

## **!** ВАЖЛИВО

Спроби запустити двигун буксируванням можуть призвести до пошкодження каталітичного конвертера.

### Пов'язана інформація

- Аварійні сигнали (стор. 104)
- Буксирвальна серга (стор. 348)
- Евакуація (стор. 349)

### Буксирвальна серга

Буксирвальна серга вкручується у різьбовий отвір позаду кришки, з правого боку переднього чи заднього бампера.

### Прикріплення буксирувальної серги

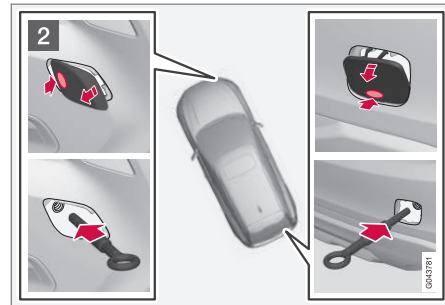
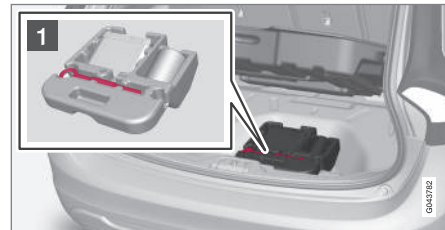

- 1 Візьміть буксирну сергу, що знаходиться під люком в підлозі вантажного відсіку.



2 Кришка отвору кріплення буксирувальної серги має два варіанти, які відкриваються двома різними способами:

- Варіант із заглибленням відкривайте за допомогою монети чи подібного предмета, який необхідно вставити у паз та повернути назовні. Після цього повністю виверніть кришку та витягніть її.
- Другий варіант кришки має позначки уздовж одного з боків чи у кутку: Натисніть на позначку пальцем та одночасно підважуйте протилежний бік чи кут кришки за допомогою монети чи подібного предмета. Кришка повернеться навколо своєї осі, після чого її можна витягати.

Закрутіть буксирувальну сергу в отвір до самого фланця. Міцно затягніть буксирувальну сергу за допомогою гайкового ключа.

Після використання викрутіть буксирувальну сергу і поверніть її на місце.

Насамкінець поверніть кришку отвору на місце в бампері.

Буксирна серга може використовуватися для витягнення автомобіля на евакуатор з пласкою платформою. Розташування автомобіля та кліренс визначають цю можливість. Якщо рампа евакуатора занадто крута, або якщо кліренс автомобіля недостатній, автомобіль може бути пошкоджен

ний, якщо ви намагатиметесь втягнути його за буксирну сергу. За потреби підніміть автомобіль за допомогою підйомника евакуатора.

### ПОПЕРЕДЖЕННЯ

Не можна допускати присутність людей або сторонніх предметів позаду евакуатора, коли автомобіль втягується на пласку платформу.

### ВАЖЛИВО

Буксирувальна серга призначена для буксирування тільки на автошляхах, а **не** для витягнення автомобіля із болота чи кювета. Для евакуації автомобіля звертайтеся до служби аварійних евакуаторів.

### Пов'язана інформація

- Буксирування (стор. 347)
- Евакуація (стор. 349)

### Евакуація

*Евакуація означає, що автомобіль перевозиться за допомогою іншого транспортного засобу.*

Для евакуації автомобіля звертайтеся до служби аварійних евакуаторів.

Буксирна серга може використовуватися для витягнення автомобіля на евакуатор з пласкою платформою. Розташування автомобіля та кліренс визначають цю можливість. Якщо рампа евакуатора занадто крута, або якщо кліренс автомобіля недостатній, автомобіль може бути пошкоджений, якщо ви намагатиметесь втягнути його за буксирну сергу. За потреби підніміть автомобіль за допомогою підйомника евакуатора.

### ПОПЕРЕДЖЕННЯ

Не можна допускати присутність людей або сторонніх предметів позаду евакуатора, коли автомобіль втягується на пласку платформу.

### ВАЖЛИВО

Буксирувальна серга призначена для буксирування тільки на автошляхах, а **не** для витягнення автомобіля із болота чи кювета. Для евакуації автомобіля звертайтеся до служби аварійних евакуаторів.



### **ВАЖЛИВО**

Зауважте, що автомобіль необхідно завжди транспортувати таким чином, щоб колеса крутилися вперед.

- Повнопривідний автомобіль (AWD) з піднятими передніми колесами не можна буксирувати на швидкостях понад 70 км/г (40 миль/г). Авто не слід буксирувати на відстань понад 50 км.

### **Пов'язана інформація**

- Буксирування (стор. 347)

# 09

## КОЛЕСА ТА ШИНИ

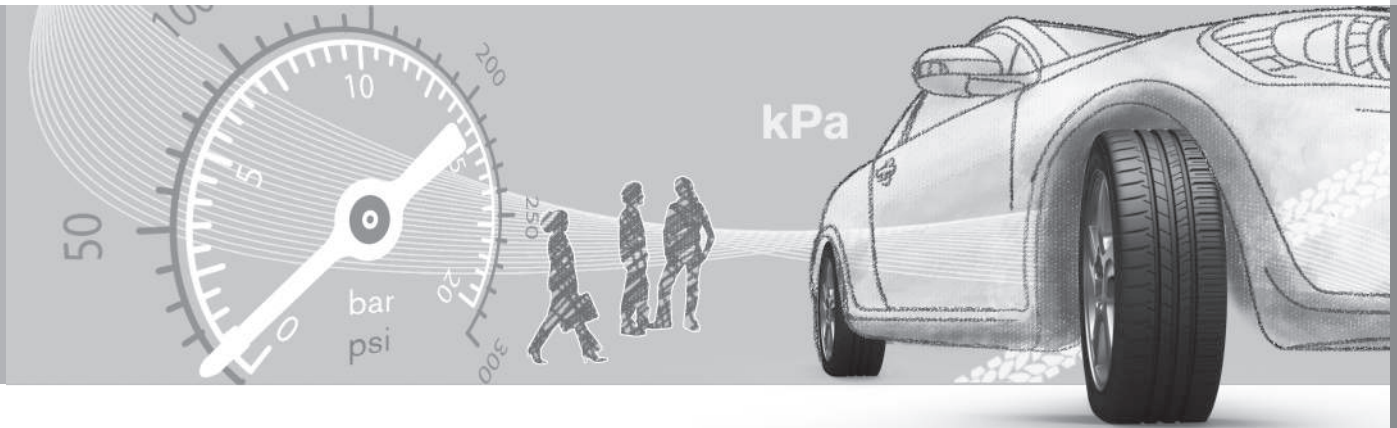



### Догляд за шинами

Крім інших задач шини забезпечують здатність витримувати відповідне навантаження, зчеплення з дорожнім покриттям, зменшують вібрації та захищають колеса від зносу.

### Ходові характеристики

Шини мають дуже великий вплив на ходові характеристики автомобіля. Тип та розміри шин, тиск повітря в шинах та індекс швидкості мають великий вплив на поведінку авто на дорозі.

### Вік шини

Всі шини понад 6 років мають бути перевірені експертом, навіть якщо вони виглядають неушкодженими. Термін експлуатації шин і їх розкладання, навіть якщо вони майже ніколи або взагалі ніколи не використовувалися. Тому це може впливати на функцію. Це стосується усіх шин, які зберігаються для майбутнього використання. Прикладами зовнішніх ознак непридатності для використання можуть бути тріщини чи знебарвлення.

### Нові шини

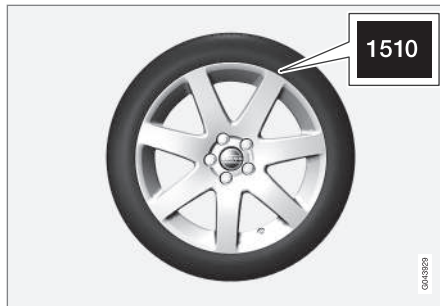

Шини зношуються. Через декілька років вони стають жорсткішими і, разом з тим, фрикційні характеристики поступово погіршуються. З цієї причини при заміні намагайтеся придбати якомога свіжіші шини. Це має особливе значення для зимових шин. Останні чотири цифри серії означають тиждень та рік виробництва. Це і є маркуванням DOT шини (Department of Transportation), це маркування складається з чотирьох цифр, наприклад, 1510. Шину на ілюстрації було вироблено на 15 тижні 2010 року.

### Літні та зимові колеса

При заміні літніх та зимових коліс, на них необхідно позначити, з якого боку авто вони були встановлені, наприклад: **П** - для правого колеса і **Л** - для лівого.

### Знос і догляд

Правильний тиск повітря в шині (стор. 354) призводить до більш рівномірного її зношення. Стиль водіння, тиск повітря в шині, клімат та стан дорожнього покриття впливають на швидкість зношення та старіння шин.

Для запобігання різній глибині та характеру зношення протектора передні та задні шини можна міняти місцями. Першу зміну можна проводити через 5000 км, а другу й кожну наступну - кожні 10000 км.

Volvo рекомендує звертатися до авторизованої автомаєстерні Volvo, у разі виникнення сумнівів щодо глибини протектора. При виникненні значної різниці зношення протектора шин (> 1 мм), потім менш зношені шини необхідно завжди встановлювати на задню вісь. Недостатній активний поворот керма завжди легше виправити, ніж занадто сильний, адже в першому випадку автомобіль продовжує рухатись вперед по прямій, а в другому задню вісь може занести у бік, і ви ризикуєте повністю втратити контроль над автомобілем. Саме тому важливо, щоб задні колеса ніколи не втрачали зчеплення з дорогою перед передніми колесами.



### ПОПЕРЕДЖЕННЯ

Пошкоджена шина може призвести до втрати контролю над автомобілем.



## Зберігання

Колеса із змонтованими шинами необхідно зберігати в лежачому чи висячому положенні, але не в стоячому.

## Пов'язана інформація

- Шини - розміри (стор. 356)
- Шини - класи швидкості (стор. 357)
- Шини - індекс навантаження (стор. 357)
- Шини - напрямок обертання (стор. 353)
- Шини - індикатори зношення протектору (стор. 354)

## Шини - напрямок обертання

На шинах з малюнком протектора, призначеним для обертання тільки в одному напрямку, напрямок обертання позначено стрілкою.

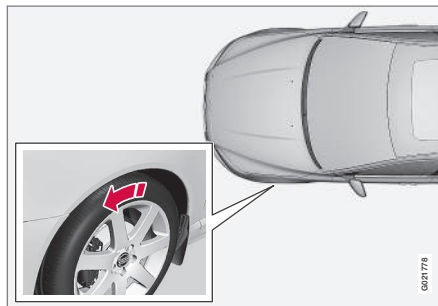

Стрілка показує напрямок обертання колеса.

Шина має завжди обертатися в одному напрямку протягом всього терміну використання. Шини можна міняти спереду назад і навпаки, ніколи не міняйте колеса зліва направо і навпаки. При неправильному встановленні шин знижуються гальмівні характеристики авто, а також керованість в дощ, сніг та сльоту. Шини з більшою глибиною протектора завжди слід встановлювати на задню вісь авто (для зменшення ризику заносів).



## ПРИМІТКА

Переконайтесь, що обидві пари шин мають однаковий тип та розміри, а також однаковий малюнок.

Дотримуйтеся рекомендованого тиску повітря в шинах, зазначеного в інформаційній таблиці (стор. 447).

## Пов'язана інформація

- Шини - розміри (стор. 356)
- Шини - класи швидкості (стор. 357)
- Шини - індекс навантаження (стор. 357)
- Догляд за шинами (стор. 352)
- Шини - індикатори зношення протектору (стор. 354)



### Шини - індикатори зношення протектору

Індикатори зношення протектора демонструють залишкову глибину протектора шини.

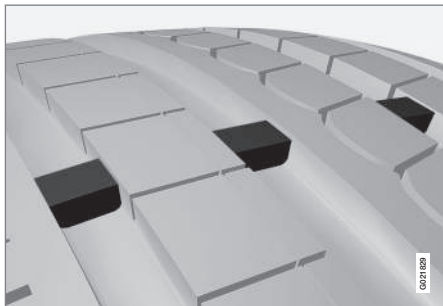

Індикатори зношення протектора.

Індикатори зношення шин - це вузькі поріжки поперек поздовжніх канавок малюнку протектора шини. На боковій поверхні шини знаходяться літери TWI (Tread Wear Indicator). Коли глибина малюнку протектора зменшиться до 1,6 мм, він зрівняється з індикаторами зношення. Замініть шини якомога швидше. Пам'ятайте, що шини з низькою глибиною протектора мають дуже низький коефіцієнт зчеплення в дощ та сніг.

### Пов'язана інформація

- Шини - розміри (стор. 356)
- Шини - класи швидкості (стор. 357)

- Шини - індекс навантаження (стор. 357)
- Шини - напрямок обертання (стор. 353)
- Догляд за шинами (стор. 352)

### Шини - тиск повітря

Шини можуть мати різний тиск повітря, що вимірюється одиницею бар.

### Перевірка тиску повітря в шинах

Тиск повітря в шинах слід перевіряти щомісяця.





- Тиск повітря для шин рекомендованого розміру.
- Тиск ECO<sup>1</sup>.

Перевіряйте тиск повітря в шинах холодні дні. "Холодні шини" означає, що шини однакової температури з навколишнім середовищем. Через декілька кілометрів подорожі шини розігріваються і тиск збільшується.

Неадекватний тиск повітря в шинах збільшує споживання пального, зменшує термін експлуатації шини та знижує ходові характеристики. їзда на шинах з надто низьким тиском може призвести до перегріву та пошкодження шин. Тиск повітря в шинах впливає на комфорт їзди, рівень шуму та ходові характеристики авто.

### **i** ПРИМІТКА

З часом тиск в шинах знижується, це природне явище. Тиск в шинах коливається в залежності від температури навколишнього середовища.

### Таблиця тиску в шинах



Інформаційна табличка з даними про тиск повітря в шинах знаходиться на стійці дверцят водія (між рамою та задніми дверцятами). На ній наведені дані про тиск повітря в шинах, що відповідає різним навантаженням та швидкості. Ці дані також наведені в таблиці тиску повітря в шинах, див. Шини - рекомендований тиск в шинах (стор. 447).

### Економне споживання палива, тиск ECO

Для забезпечення оптимальної економії пального на швидкостях нижче 160 км/г (100 миль/г) рекомендовано підтримувати ECO-тиск повітря в шинах (як при повному, так і при легкому навантаженні), див. Шини - рекомендований тиск в шинах (стор. 447).

### Пов'язана інформація

- Шини - розміри (стор. 356)
- Шини - класи швидкості (стор. 357)
- Шини - індекс навантаження (стор. 357)
- Догляд за шинами (стор. 352)
- Шини - індикатори зношення протектору (стор. 354)

<sup>1</sup> Тиск ECO забезпечує більш економічне споживання пального.



## Розміри колеса та диску

Розміри колеса та диску визначаються відповідно до прикладів, наведених в таблиці нижче.

Допуск усього автомобіля в експлуатацію в цілому. Це означає допуск в експлуатацію певних комбінацій коліс (колісних дисків) та шин.

Колеса (диски) мають низку розмірів, наприклад: 7Jx16x50.

7	Ширина диска в дюймах
J	Профіль фланця диска
16	Діаметр диска в дюймах
50	Винос в мм (відстань від центра колеса до контактної поверхні з маточиною)

## Пов'язана інформація

- Шини - розміри (стор. 356)
- Шини - рекомендований тиск в шинах (стор. 447)

## Шини - розміри

Шини автомобіля мають певні розміри, див. приклади в таблиці нижче.

Розміри позначені на всіх автошинах. **Приклад маркування:** 215/55R16 97W.

215	Ширина шини (мм)
55	Співвідношення між висотою стінки шини та шириною шини (%)
R	Радіальний корд
16	Діаметр диска в дюймах (" )
97	Коди максимально допустимого навантаження на шину, індекс навантаження на шину (L)
W	Індекс швидкості, позначає максимально допустиму швидкість, (SS). (У даному випадку - 270 км/г (168 миль/г).)



## ПОПЕРЕДЖЕННЯ

19-дюймові диски **ніколи** не можна використовувати на автомобілях, **не** обладнаних пакетом R-Design або спортивним шасі. Використання 19-дюймових дисків на авто зі **стандартним шасі** становить небезпеку, ризик пошкодження автомобіля та негативно впливає на ходові характеристики авто.

Авто має допуск для використання на весь автомобіль, включно з певними комбінаціями колісних дисків та шин.

## Пов'язана інформація

- Шини - класи швидкості (стор. 357)
- Шини - індекс навантаження (стор. 357)
- Шини - напрямок обертання (стор. 353)
- Догляд за шинами (стор. 352)
- Шини - рекомендований тиск в шинах (стор. 447)
- Розміри колеса та диску (стор. 356)



### Шини - індекс навантаження

Індекс навантаження означає здатність автомобіля витримувати певне навантаження.

Кожна шина має різну вантажопідйомність, індекс навантаження (LI). Маса автомобіля визначає необхідний індекс навантаження шин. Найнижчий допустимий індекс зазначено в таблиці індексів навантаження шин, див. розділ "Характеристики" у друкованому посібнику з експлуатації.

### Пов'язана інформація

- Шини - розміри (стор. 356)
- Шини - рекомендований тиск в шинах (стор. 447)
- Шини - класи швидкості (стор. 357)
- Догляд за шинами (стор. 352)

### Шини - класи швидкості

Кожна шина розрахована на певну максимальну швидкість і через це потребує визначення класу швидкості (SS - Speed Symbol).

Клас швидкості має щонайменше відповідати максимальній швидкості автомобіля. У наведеній нижче таблиці зазначено максимально допустиму швидкість для кожного індексу швидкості (SS). Єдиним винятком з цих правил є можливість використання зимових шин (стор. 358)<sup>2</sup> з нижчим індексом швидкості. Якщо обрано такі шини, авто не можна розганяти швидше, ніж індекс швидкості шини (наприклад, клас Q може їхати з максимальною швидкістю 160 км/г (100 миль/г)). Правила дорожнього руху, а не індекс швидкості шин визначають, наскільки швидко може їхати авто.

### ПРИМІТКА

Максимальна дозволена швидкість вказана у таблиці.

Q	160 км/г (100 миль/г) (тільки на зимових шинах)
T	190 км/г (118 миль/г)

H	210 км/г (130 миль/г)
V	240 км/г (149 миль/г)
W	270 км/г (168 миль/г)
Y	300 км/г (186 миль/г)

### ПОПЕРЕДЖЕННЯ

На автомобіль мають бути встановлені шини із відповідним чи вищим індексом навантаження (стор. 357) (LI) та швидкості (SS), ніж зазначений. При використанні шин з нижчим індексом навантаження чи швидкості вона може перегрітися.

### Пов'язана інформація

- Шини - розміри (стор. 356)
- Шини - індекс навантаження (стор. 357)
- Шини - напрямок обертання (стор. 353)

<sup>2</sup> Як з шипами, так і без них.



## Колісні болти

Колісні болти використовуються для кріплення коліс до маточин та постачаються в різних версіях.

### **!** ВАЖЛИВО

Колісні болти мають бути затягнуті з моментом 140 Нм. Надмірне затягування може пошкодити гайки та болти.

Використовуйте тільки ті колісні диски, що були випробувані та схвалені Volvo, а також ті, що є фірмовими аксесуарами компанії Volvo. Перевірте момент затягнення динамометричним ключем.

## Блокування болтів кріплення коліс\*

Болти з блокуванням\* можна використовувати як на алюмінієвих, так і на сталевих дисках. Під підлогою вантажного відсіку знаходиться мішок для колісних болтів з можливістю блокування.

## Пов'язана інформація

- Розміри колеса та диску (стор. 356)

## Зимові шини

Зимові шини - це шини, пристосовані до зимових дорожніх умов.

### Зимові шини

Volvo рекомендує використовувати зимові шини визначених розмірів. Розміри шин залежать від варіанта двигуна. При їзді на зимових шинах необхідно встановлювати правильний тип зимових шин на всі чотири колеса.

### **i** ПРИМІТКА

Volvo рекомендує звертатися до дилера Volvo за рекомендаціями щодо того, які типи колісних дисків та шин є найбільш придатними для вашого автомобіля.

## Шиповані шини

На шипованих зимових шинах необхідно їхати плавно перші 500-1000 км, щоб шипи ввійшли в шину належним чином. Це забезпечує шинам, а особливо шипам, довший термін експлуатації.

### **i** ПРИМІТКА

В різних країнах діють різні правові норми щодо використання шипованих шин.

## Глибина малюнку протектора

Такі дорожні умови, як ожеледь, сльота та низькі температури, ставлять значно вищі

вимоги до шин у порівнянні з літніми умовами. Тому Volvo рекомендує не їздити на зимових шинах, що мають глибину малюнка протектора меншу 4 мм.

## Використання снігових ланцюгів

Снігові ланцюги можна вдягати тільки на передні колеса (Це також стосується повнопривідних авто). Ніколи не перевищуйте швидкість 50 км/г (31 миль/г), якщо на колеса встановлені ланцюги. Уникайте їзди по голому асфальту з ланцюгами, оскільки це зношує не тільки ланцюги, але й шини.

### **!** ПОПЕРЕДЖЕННЯ

Фірмові снігові ланцюги Volvo чи їхні аналоги проєктуються для кожної окремої моделі автомобіля, розміру шин та дисків. Якщо ви маєте сумніви, Volvo рекомендує звернутися за порадою в авторизовану автомайстерню Volvo. Неправильні снігові ланцюги можуть спричинити серйозні пошкодження вашого автомобіля та призвести до аварії.

## Пов'язана інформація

- Заміна коліс - знімання коліс (стор. 359)



## Заміна коліс - знімання коліс

Колеса автомобіля можна замінити, наприклад, для встановлення зимових коліс/шин.

## Запасне колесо\*

Запасне колесо може постачатися у двох різних версіях - у мішку або ж для зберігання під підлогою багажника.

**Наступні інструкції застосовуються тільки якщо запасне колесо було прибрано в якості додаткового обладнання для цього авто.** Якщо автомобіль не має запасного колеса, див. інформацію про екстрений ремонт проколу шини (ТМК) (стор. 367).

Запасне колесо (тимчасове) призначене тільки для тимчасового використання, його необхідно якомога швидше замінити звичайним колесом. Використання запасного колеса може вплинути на керування авто. Запасне колесо менше ніж звичайне колесо. Це впливає на дорожній просвіт автомобіля. Звертайте увагу на високі бордюри і не мийте автомобіль в автоматичних мийках. Якщо запасне колесо встановлено на передню вісь, ви не зможете користуватися сніговими ланцюгами. На повноприводних автомобілях можна відключити привід задньої вісі. Запасне колесо не можна ремонтувати.

Правильний тиск повітря в тимчасовому колесі вказано в таблиці тиску повітря в шинах (стор. 447).

## ! ВАЖЛИВО

- Ніколи не ведіть автомобіль швидше 80 км/г (50 миль/г) при встановленому запасному колесі.
- На автомобілі заборонено пересуватися з більше ніж одним тимчасовим запасним колесом.

Запасне колесо розташоване у заглибленні для запасного колеса зовнішнім боком вниз. Запасне колесо та піноблок закріплюються одним болтом. Усі інструменти розміщені у піноблоці.

Запасне колесо постачається в мішку, який завжди необхідно фіксувати на підлозі багажника ременями.

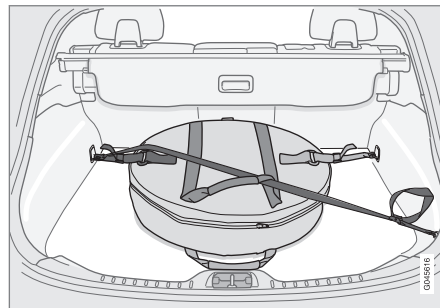

Автомобілі з чотирма петлями кріплення багажу.

Поверніть ручку на чохла запасного колеса назовні до себе. Прикріпіть вшиті гачки

ременів-натягувачів до передніх петель кріплення багажу. Прикріпіть довгий ремінь до однієї з передніх петель, проведіть його по діагоналі по запасному колесу та через верхню ручку. Затягніть короткий ремінь-натягувач на довгому ремені. Прикріпіть дальню петлю кріплення багажу та затягніть ремінь.

## Витягнення запасного колеса з мішка

1. Ослабте ремені, вийміть запасне колесо з багажного відсіку та витягніть його з мішка.
2. Складіть підлогу вантажного відсіку.
3. Вийміть інструменти та домкрат з піноблоку.

## Витягнення

Якщо колесо необхідно замінити на дорозі з інтенсивним рухом, встановіть знак аварійної зупинки (стор. 363). Автомобіль та домкрат\* мають стояти на твердій, горизонтальній поверхні.

1. Увімкніть стоянкове гальмо (стор. 325) і задню передачу, або поставте важіль перемикачів передач в положення **P**, якщо авто устатковане АКПП.

\* Опція/аксесуар, детальніше читайте у розділі "Вступ".



## **⚠ ПОПЕРЕДЖЕННЯ**

Пересвідчіться в тому, що домкрат не пошкоджений, а також, що різь ретельно змащена та не забруднена.

## **i ПРИМІТКА**

Volvo рекомендує використовувати тільки той домкрат\*, що відповідає вашій моделі автомобіля, вказаній на інформаційній табличці на домкраті.

На цій табличці також зазначена максимальна підйомна здатність домкрата та максимальна висота підйому.

2. Вийміть домкрат\*, колісний ключ\*, інструмент для видалення колісних ковпачків\* і пластикових ковпачків на колісних болтах з піноблоку. Якщо ви обрали інший домкрат, див. Підняття авто (стор. 378).



*Інструмент для видалення пластикових ковпачків з колісних болтів.*

3. Покладіть противідкатні упори з обох боків коліс, які залишатимуться на землі. Ви можете скористатися, наприклад, важкими дерев'яними блоками чи великими каменями.

4. Автомобілі з стальними дисками мають знімні колісні ковпаки. Підважуйте та знімайте колісні ковпаки за допомогою спеціального інструменту. У якості альтернативи колісні ковпаки можна також знімати вручну.

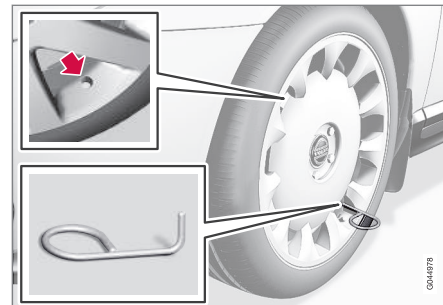



5. Накрутіть буксирну сергу за допомогою колісного ключа\* до упору.

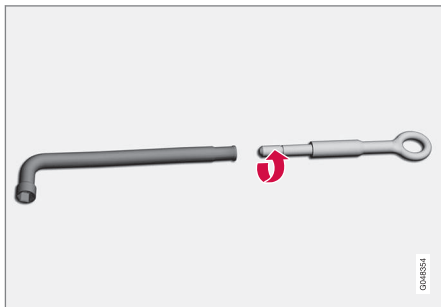

### ! ВАЖЛИВО

Буксирну сергу слід повністю вкрутити в ключ для колісних болтів.

6. Видаліть пластикові ковпаки з колісних болтів пристосованим для цього інструментом.
7. Ослабте колісні гайки на  $\frac{1}{2}$ –1 повороту проти годинникової стрілки за допомогою колісного ключа.

### ! ПОПЕРЕДЖЕННЯ

Ніколи не підкладайте нічого між домкратом та землею або між домкратом та автомобілем.

8. З кожного боку авто є два місця для упору домкрата. Підніміть домкрат таким чином, щоб фланець кузова потрапив у паз головки домкрата.

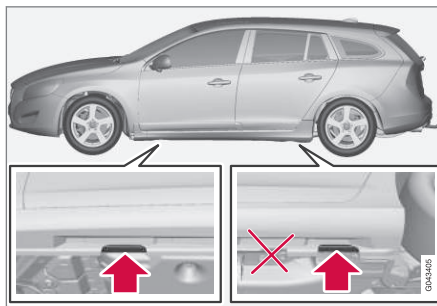

### ! ВАЖЛИВО

Поверхня землі має бути міцною, гладкою та рівною.

9. Підніміть авто, щоб звільнити колесо. Викрутіть колісні болти і зніміть колесо.

### ! ПОПЕРЕДЖЕННЯ

Не заповзайте під автомобіль, коли він піднятий домкратом.

При необхідності підняти автомобіль домкратом пасажирки мають вийти з нього. Якщо колесо необхідно замінити на проїжджій частині, пасажирки мають стояти у безпечному місці.

### i ПРИМІТКА

Звичайний домкрат авто створений лише для нерегулярного, короткочасного використання, наприклад, під час заміни колеса після проколу, переходу на зимові чи літні шини, тощо. Необхідно використовувати лише домкрат, призначений для конкретної моделі авто. Якщо автомобіль слід піднімати частіше або ж утримувати його протягом більш тривалого часу, ніж це необхідно для заміни колеса, рекомендується використовувати гаражний домкрат. У цьому випадку виконуйте інструкції використання, що надаються з відповідним обладнанням.

### Пов'язана інформація

- Заміна коліс - монтаж (стор. 362)
- Домкрат\* (стор. 364)
- Знак аварійної зупинки (стор. 363)
- Колісні болти (стор. 358)



## Заміна коліс - монтаж

*Важливо, щоб процедура встановлення запасного колеса була виконана правильно.*

### Установлення

#### ПОПЕРЕДЖЕННЯ

Не заповзайте під автомобіль, коли він піднятий домкратом.

При необхідності підняти автомобіль домкратом пасажирки мають вийти з нього. Якщо колесо необхідно замінити на проїжджій частині, пасажирки мають стояти у безпечному місці.

1. Очистіть контактні поверхні колеса та маточини.
2. Надіньте колесо. Ретельно затягніть колісні болти.

3. Опустіть авто так, щоб колесо не могло обертатися.



4. Затягніть колісні болти навхрест. Важливо затягнути колісні болти належним чином. Затягніть з крутним моментом 140 Нм. Перевірте момент затягнення динамометричним ключем.
5. Встановіть пластикові ковпачки на колісні болти.
6. Встановіть на місце колісні ковпаки.



#### ПРИМІТКА

- Після накачування шини завжди накручуйте на місце пилозахисний ковпачок, щоб уникнути пошкодження гравієм, брудом, тощо.
- Використовуйте тільки пластикові пилозахисні ковпачки. Металеві пилозахисні ковпачки можуть іржавіти і ускладнити зняття.



#### ПРИМІТКА

Отвір у колісному ковпаку для клапана має бути розташований на колісному диску під час встановлення.

#### Пов'язана інформація

- Заміна коліс - знімання коліс (стор. 359)
- Домкрат\* (стор. 364)
- Знак аварійної зупинки (стор. 363)
- Колісні болти (стор. 358)





## Знак аварійної зупинки

Знак аварійної зупинки використовується для попередження інших учасників дорожнього руху про нерухомий автомобіль.

### Зберігання та складання

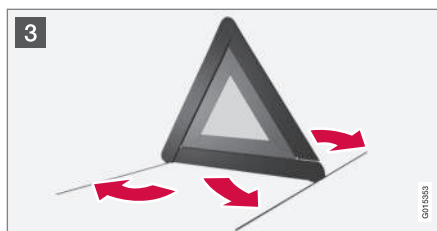
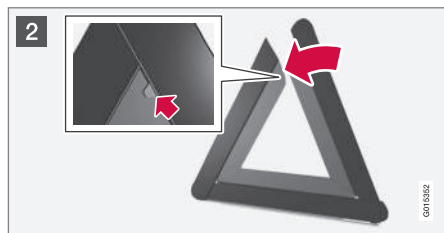
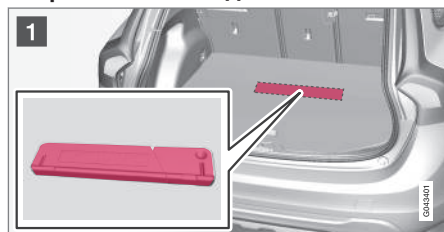

- 1 Підніміть люк у підлозі і дістаньте знак аварійної зупинки.
- 2 Витягніть знак аварійної зупинки з футляру, розгорніть його і з'єднайте два його боки.
- 3 Розгорніть підтримуючі ніжки знаку аварійної зупинку.

Виконуйте чинні постанови із застосування знаку аварійної зупинки. Ставте знак аварійної зупинки в місці, що відповідає поточним дорожньо-транспортним умовам.

Пересвідчіться в тому, що знак аварійної зупинки і його пенал надійно закріплені у вантажному відсіку після використання.

## Інструменти

Серед іншого, автомобіль також містить буксирну сергу, домкрат\* і колісний ключ\*.

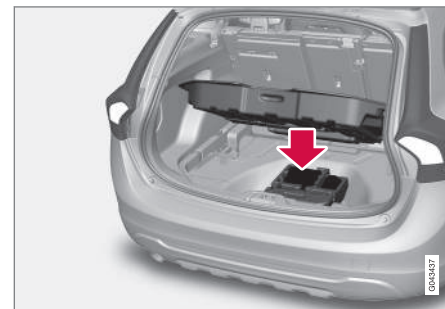

Під підлогою вантажного відсіку розташовані буксирна серга, домкрат\* і колісний ключ\*. Тут також є місце для мішка для запірних колісних болтів і інструментів для зняття пластикових ковпачків колісних болтів.

### Пов'язана інформація

- Екстрений ремонт проколу шини (стор. 367)
- Буксирувальна серга (стор. 348)
- Заміна коліс - знімання коліс (стор. 359)
- Колісні болти (стор. 358)
- Домкрат\* (стор. 364)

\* Опція/аксесуар, детальніше читайте у розділі "Вступ".



### Домкрат\*

Домкрат використовується для підйому автомобіля, наприклад, для заміни коліс.

Фірмовий домкрат слід застосовувати тільки для заміни колеса на запасне. Різьбу домкрата слід підтримувати в добре змащеному стані.

#### **i** ПРИМІТКА

Звичайний домкрат авто створений лише для нерегулярного, короткочасного використання, наприклад, під час заміни колеса після проколу, переходу на зимові чи літні шини, тощо. Необхідно використовувати лише домкрат, призначений для конкретної моделі авто. Якщо автомобіль слід піднімати частіше або ж утримувати його протягом більш тривалого часу, ніж це необхідно для заміни колеса, рекомендується використовувати гаражний домкрат. У цьому випадку виконуйте інструкції використання, що надаються з відповідним обладнанням.

### Як скласти інструменти на місце

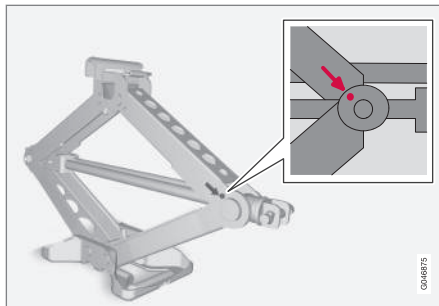

Інструменти та домкрат\* необхідно повернути на місце після використання. Щоб покласти домкрат на місце, слід скрутити його до відповідного положення, щоб зменшити його розміри.

#### **!** ВАЖЛИВО

Коли інструменти та домкрат\* не використовуються, вони мають зберігатися у відведеному для них місці у вантажному відсіку автомобіля.

### Пов'язана інформація

- Знак аварійної зупинки (стор. 363)
- Екстрений ремонт проколу шини (стор. 367)

### Аптечка\*

Аптечка містить засоби надання першої допомоги.

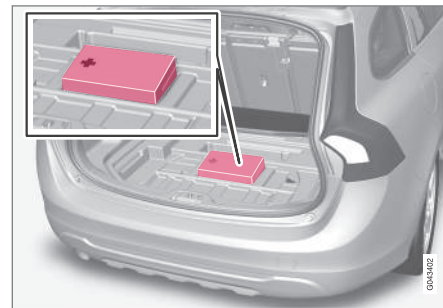

Аптечка знаходиться під підлогою вантажного відсіку.



### Моніторинг тиску повітря в шинах\*<sup>3</sup>

Система моніторингу тиску в шинах попереджує водія індикатором на комбінованій панелі приладів, коли тиск в одній чи декількох шинах падає занадто низько.

Для певних ринків система моніторингу тиску повітря в шинах є стандартною вимогою згідно з юридичними вимогами. Система не замінює звичайне обслуговування шин.



Індикатор моніторингу тиску в шинах.

### Пов'язана інформація

- Моніторинг тиску в шинах (ТМ)\* (стор. 365)

### Моніторинг тиску в шинах (ТМ)\*<sup>5</sup>

Система ТМ (Tyre Monitor) реєструє швидкість обертання колеса, щоб визначити, чи мають шини достатній тиск повітря.

#### Опис системи

Якщо тиск у шинах занижений, діаметр шини змінюється і, в результаті, змінюється і швидкість обертання колеса. Порівнюючи шини одну з одною система може визначити, чи є шини, тиск яких занадто низький.

Система не замінює звичайне обслуговування шин.

#### Повідомлення

Якщо тиск в шинах занадто низький, на комбінованій панелі приладів засвічується індикатор (⚠) і з'являється одне з наступних повідомлень:

- Tyre pressure low Check, adjust and calibrate
- Tyre pressure system Service required
- Tyre pressure system Currently unavailable



### ВАЖЛИВО

У разі виникнення несправності в системі ТМ на комбінованій панелі приладів блиматиме індикатор (⚠), приблизно, 1 хвилину і після цього засвітиться постійним світлом. При цьому на комбінованій панелі приладів відображається повідомлення.

<sup>3</sup> Входить до базової комплектації на деяких ринках.

<sup>5</sup> Входить до базової комплектації на деяких ринках.



## Видалення повідомлень

1. Перевірте тиск в усіх шинах манометром.
2. Накачайте шину/шини до правильного рівня тиску згідно з табличкою рекомендованого тиску на стійці дверцят водія (між передніми і задніми дверцятами).
3. Повторне калібрування системи ТМ в **MY CAR**.

### ПРИМІТКА

Щоб уникнути появи повідомлення про некоректний тиск в шинах, тиск слід перевіряти на холодних шинах. "Холодні шини" означає, що шини мають бути тієї ж саме температури, що й навколишнє середовище (приблизно, через 3 години після зупинки авто). Через декілька кілометрів подорожі шини розігріваються і тиск збільшується.

### ПОПЕРЕДЖЕННЯ

- Неправильний тиск в шинах може спричинити руйнування шини, що, в свою чергу, може призвести до того, що водій втратить керування.
- Система не може заздалегідь інформувати водія про раптове пошкодження шини.

## Калібрування ТМ

Для коректної роботи системи ТМ необхідно визначити референсне значення тиску в шині. Це слід робити під час кожної заміни шин або зміни тиску шляхом повторного калібрування системи в **MY CAR**.

Наприклад, тиск у шинах слід регулювати під час руху з великим вантажем або на високій швидкості (понад 160 км/г (100 миль/г)). Після цього систему слід повторно відкалібрувати.

### Повторне калібрування

Налаштування проводяться за допомогою елементів керування центральної консолі, див. **MY CAR** (стор. 122).

1. Вимкніть запалювання.
2. Накачайте всі шини до бажаного рівня згідно зі значенням, наведеним на інформаційній табличці на стійці бокових дверцят водія (між передніми та задніми дверцятами) і поверніть ключ в положення II, див. Положення ключа - функції на різних рівнях (стор. 86).
3. Зайдіть в меню **MY CAR**.
4. Оберіть меню **Tyre monitor**.

5. Оберіть **Calibrate tyre pressure**. Натисніть **OK**, щоб підтвердити, що тиск в усіх шинах було перевірено і відрегульовано. Після цього розпочнеться калібрування.
6. Запустіть двигун автомобіля і розпочніть рух.
  - > Повторне калібрування проводиться під час руху авто і може перерватися в будь-який час. Якщо двигун вимикається під час повторного калібрування, процес запускається заново, коли авто відновлює рух. Система не надає підтвердження завершення калібрування.

Нові референсні значення є чинними до повторного виконання дій 1-5.

### ПРИМІТКА

Пам'ятайте, що система ТМ має бути перекалібрована при кожній зміні шини або при зміні тиску шини. Якщо нові референсні дані не збережені, система не може працювати належним чином.

### ПРИМІТКА

- Після накачування шини завжди накручуйте на місце пілозахисний ковпачок, щоб уникнути пошкодження гравієм, брудом, тощо.
- Використовуйте тільки пластикові пілозахисні ковпачки. Металеві



пилізахисні ковпачки можуть іржавіти і ускладнити зняття.

### Стан системи та шин

Поточний стан системи і шин можна перевірити на екрані центральної консолі.

1. Зайдіть в меню **MY CAR**.
2. Оберіть меню **Tyre monitor**.
  - > Статус тиску шин позначається кольоровим кодом.

Цей статус має наступний код кольору для кожної шини:

- Усі колеса зелені: система працює нормально, тиск повітря в усіх шинах злегка перевищує рекомендований рівень.
- Жовте колесо: тиск повітря у відповідному колесі занадто низький.
- Усі колеса жовті: тиск повітря впав у двох чи більше шинах.
- Усі шини сірі, повідомлення **Tyre pressure system Currently unavailable**: система моніторингу тиску в шинах тимчасово вимкнена. Може знадобитися проїхати на автомобілі на коротку відстань на швидкості понад 30 км/г (20 миль/г) перед тим, як система знову стане активною.
- Усі колеса сірі, виведене повідомлення **Tyre pressure system Service required**: в системі сталася помилка.

Зверніться до дилера або автомайстерні Volvo.

### Пов'язана інформація

- Шини - тиск повітря (стор. 354)

### Екстрений ремонт проколу шини

*Комплект для екстреного ремонту проколу шини Temporary Mobility Kit (ТМК) - комплект для тимчасового збереження мобільності - використовується для заклеювання проколу шини та перевірки й регулювання тиску повітря (стор. 447).*

Комплект для екстреного ремонту проколу шини (стор. 368) складається з компресора та бляшанки герметизуючої речовини. Набір призначено для тимчасового ремонту. Герметик ефективно заклеює шини з проколом в протекторі.

Можливості набору для ремонту проколів вертикальної стінки шини обмежені. Не використовуйте набір для ремонту шин з крупними порізами, тріщинами чи схожими пошкодженнями.



#### ПРИМІТКА

Комплект аварійного ремонту проколів призначений лише для герметизації шин з проколами в зоні протектора.



#### ПРИМІТКА

Компресор для тимчасового аварійного ремонту проколів перевірений та схвалений компанією Volvo.



## Пов'язана інформація

- Комплект для екстреного ремонту проколу шини - розташування (стор. 368)
- Комплект для екстреного ремонту проколу шини - огляд (стор. 368)
- Екстрений ремонт проколу - робота з системою (стор. 369)
- Інструменти (стор. 363)

## Комплект для екстреного ремонту проколу шини - розташування

Комплект для екстреного ремонту проколу шини *Temporary Mobility Kit (ТМК)* - комплект для тимчасового збереження мобільності - використовується для заклювання проколу шини та перевірки й регулювання тиску повітря.

## Розташування комплекту екстреного ремонту проколів

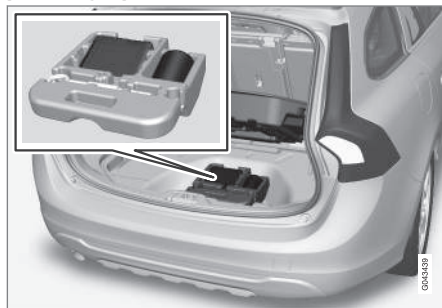

Набір інструментів для екстреного ремонту розташований під підлогою вантажного відсіку.

## Пов'язана інформація

- Комплект для екстреного ремонту проколу шини - огляд (стор. 368)
- Екстрений ремонт проколу шини (стор. 367)

## Комплект для екстреного ремонту проколу шини - огляд

Огляд компонентів комплекту для екстреного ремонту проколу шини, *Temporary Mobility Kit (ТМК)*.

Ці компоненти зберігаються під підлогою багажного відділення.

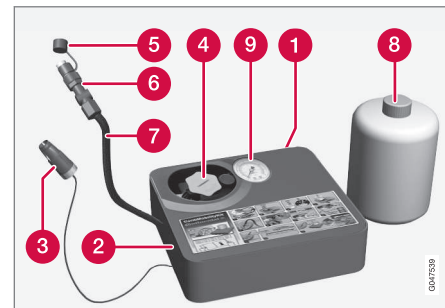

- 1 Інформаційна табличка, макс. допустима швидкість
- 2 Вимикач
- 3 Електричний кабель
- 4 Фіксатор пляшки (помаранчева кришка)
- 5 Захисний ковпачок
- 6 Редукційний клапан
- 7 Пневмошланг



8 Пляшка з герметиком

9 Манометр

### Пляшка з герметиком

Замінійте пляшку з герметиком до кінцевої дати терміну придатності, а також після використання. Утилізуйте стару пляшку як екологічно безпечне сміття.

### **!** ПОПЕРЕДЖЕННЯ

В ємності міститься 1.2-етанол та латекс натурального каучуку.

Шкідливо для здоров'я при попаданні всередину. Може викликати алергічні реакції при контакті зі шкірою.

Уникайте попадання на шкіру та в очі.

Зберігайте в недосяжних для дітей місцях.

### **!** ПОПЕРЕДЖЕННЯ

Якщо рідина потрапила на шкіру, її слід негайно обмити милом та великою кількістю води.

### Пов'язана інформація

- Комплект для екстреного ремонту проколу шини - розташування (стор. 368)
- Екстрений ремонт проколу шини (стор. 367)

### Екстрений ремонт проколу - робота з системою

*Заклеювання проколу екстреним комплектом для ремонту шин, Temporary Mobility Kit (ТМК).*

### Екстрений ремонт проколу шини

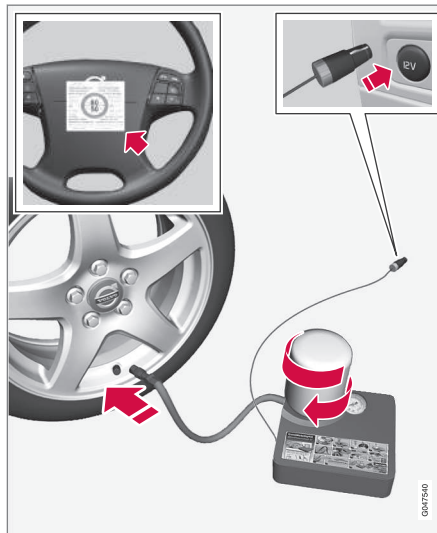

*Призначення деталей див. в попередній ілюстрації, див. Комплект для екстреного ремонту проколу шини - огляд (стор. 368).*

1. Установіть знак аварійної зупинки і ввімкніть аварійні ліхтарі, якщо ви ремонтуєте колесо на дорозі.

Якщо прокол шини був спричинений цвяхом чи подібним предметом, залиште його в шині. Це допоможе заклейти дірку.

2. Зніміть інформаційну табличку з зазначеною максимальною швидкістю (розташованою на одному з торців компресора) та прикріпіть її до кермового колеса. Після використання набору для екстреного ремонту шин не можна їхати швидше ніж 80 км/г (50 миль/г).
3. Пересвідчіться в тому, що вимикач знаходиться в положенні **0**, вийміть електричний кабель та пневмошланг.
4. Відкрутіть помаранчевий ковпачок з компресора, потім витягніть корок із пляшки.

### **i** ПРИМІТКА

Не розривайте захисну мембрану пляшки перед використанням. Захисна мембрана розривається автоматично, коли пляшку накручується на місце.



5. Накрутіть пляшку на нижню частину тримача пляшки.
  - > Пляшка і тримач пляшки мають спеціальну конструкцію, що запобігає витоку герметика. Після накручування пляшки на тримач, її більше не можна відкрутити. Зняття пляшки слід проводити в автомайстерні. Volvo рекомендує звертатися до авторизованої автомайстерні Volvo.

## ПОПЕРЕДЖЕННЯ

Герметик може викликати подразнення шкіри. При попаданні на шкіру змийте герметик водою з милом.

## ПОПЕРЕДЖЕННЯ

Не від'єднуйте бачок, він обладнаний зворотнім уловлювачем для запобігання витокам.

6. Відкрутіть пилозахисний ковпачок.

Пересвідчіться в тому, що редуційний клапан на пневмошланзі повністю закручений, потім накрутіть клапан пневмошланга до самого низу різі на ніпелі шини.

7. Підключіть електрокабель до найближчої розетки 12 В і запустіть двигун авто.

## ПРИМІТКА

Пересвідчіться в тому, що жодна з інших розеток 12 В не працює, коли працює компресор.

## ПОПЕРЕДЖЕННЯ

Не залишайте без нагляду дітей в автомобілі при увімкненому двигуні.

8. Ввімкніть компресор вимикачем (для цього його слід перевести в положення I).

## ПОПЕРЕДЖЕННЯ

Ніколи не стійте поруч із шиною під час роботи компресора. При виникненні тріщин чи гуль компресор необхідно негайно вимкнути. Поїздки не можна продовжувати. Рекомендовано звернутися до авторизованої майстерні шиномонтажу.

## ПРИМІТКА

На початковому етапі роботи компресора тиск може піднятися до 6 бар, але приблизно через 30 секунд тиск знизиться.

9. Накачайте шину протягом 7 хвилин.

## ВАЖЛИВО

Ризик перегріву. Компресор не повинен працювати довше 10 хвилин.

10. Вимкніть компресор для перевірки тиску за манометром. Мінімальний тиск - 1,8 бар, максимальний - 3,5 бар. (Якщо тиск повітря в шинах занадто високий, спустите повітря крізь редуційний клапан.)

## ПОПЕРЕДЖЕННЯ

Якщо тиск у шині падає нижче 1,8 бар, це означає, що отвір у шині занадто великий. Поїздки не можна продовжувати. Рекомендовано звернутися до авторизованої майстерні шиномонтажу.

11. Вимкніть компресор і від'єднайте електрокабель.
12. Відкрутіть пневмошланг від ніпеля шини і знову накрутіть пилозахисний ковпачок на місце.
13. Надіньте захисний ковпачок на пневмошланг, щоб запобігти витоку герметика.





14. Невідкладно проїдьте, принаймні, 3 км, не перевищуючи швидкість 80 км/год (50 миль/г), щоб герметик заклеїв шину.

### ПРИМІТКА

Під час перших обертів шина буде випорскувати герметик з отвору проколу.

### ПОПЕРЕДЖЕННЯ

Пересвідчіться в том, що ніхто не перебуває поблизу авто, інакше на таких осіб може потрапити герметик, коли авто від'їжджатиме. Мінімальна відстань до авто має становити не менше двох метрів.

15. Подальший огляд:

Знову надіньте пневмошланг на ніпель шини і перевірте тиск у шині по манометру, див. Екстрений ремонт проколу шини - перевірка (стор. 371).

### Пов'язана інформація

- Екстрений ремонт проколу шини (стор. 367)
- Екстрений ремонт проколу шини - перевірка (стор. 371)
- Комплект для екстреного ремонту проколу шини - огляд (стор. 368)

### Екстрений ремонт проколу шини - перевірка

*Коли шина заклеєна комплектом для екстреного ремонту шини Temporary Mobility Kit (ТМК), наступну перевірку слід зробити, приблизно, через 3 км шляху.*

### Перевірка тиску в шинах

Вийміть комплект для заклеювання шини. Компресор має бути вимкненим.

1. Відкрутіть пилрозахисний ковпачок. Вийміть пневмошланг і накрутіть рознімач шланга до самого низу різі на ніпелі шини.
2. Перевірте тиск повітря в шині за манометром.
  - Якщо тиск у шині впав нижче 1,3 бар<sup>6</sup>, у такому випадку шина заклеїлася невдало. Поїздки не можна продовжувати. Зверніться в центр допомоги при проколах шин.
  - Якщо тиск повітря в шині вище 1,3 бар<sup>6</sup>, тиск в шині треба довести до значення, вказаного в таблиці з інформацією про тиск у шинах, див. Шини - рекомендований тиск в шинах (стор. 447).
  - При надто високому тиску спустіть повітря через редукційний клапан.

3. Якщо шину необхідно накачати:

1. Підключіть електрокабель до найближчої розетки 12 В і запустіть двигун авто.
2. Увімкніть компресор і накачайте шину до тиску, зазначеного в інформаційній таблиці тиску шин.
3. Вимкніть компресор.
4. Від'єднайте комплект для заклеювання шин, знову надіньте захисний ковпачок на пневмошланг і складіть шланг у коробку.

Покладіть ТМК в багажне відділення.

### ПОПЕРЕДЖЕННЯ

Не від'єднуйте бачок, він обладнаний зворотнім уловлювачем для запобігання витокам.

<sup>6</sup> 1 бар = 100 кПа.



5. Знову накрутіть пілозахисний ковпачок на шину.

## ПРИМІТКА

- Після накачування шини завжди накручайте на місце пілозахисний ковпачок, щоб уникнути пошкодження гравієм, брудом, тощо.
- Використовуйте тільки пластикові пілозахисні ковпачки. Металеві пілозахисні ковпачки можуть іржавіти і ускладнити зняття.

## ПРИМІТКА

Пляшку з герметиком та шланг необхідно замінити після використання. Volvo рекомендує, щоб така заміна проводилась в авторизованій автомайстерні Volvo.

## ПОПЕРЕДЖЕННЯ

Регулярно перевіряйте тиск в шинах.

Volvo рекомендує прямувати до найближчої авторизованої майстерні Volvo для заміни/ремонт пошкодженої шини. Повідомте персонал майстерні про те, що в шині знаходиться герметик.

## ПОПЕРЕДЖЕННЯ

Після застосування набору для аварійного ремонту проколів швидкість руху не повинна перевищувати 80 км/г (50 миль/г). Volvo рекомендує відвідати авторизовану автомайстерню Volvo для перевірки відремонтованої шини (максимальна відстань 200 км). Персонал автомайстерні визначить, чи може шина бути відремонтована, чи вона потребує заміни.

## Пов'язана інформація

- Екстрений ремонт проколу шини (стор. 367)
- Екстрений ремонт проколу - робота з системою (стор. 369)
- Комплект для екстреного ремонту проколу шини - огляд (стор. 368)

## Комплект екстреного ремонту шин - накачування шин

Оригінальні шини автомобіля можуть бути накачані за допомогою компресора з комплекту для екстреного ремонту проколів шини (стор. 368).

1. Компресор має бути вимкненим. Перевірте, чи вимикач знаходиться в положенні **0**, вийміть електрокабель і пневмошланг.
2. Відкрутіть пілозахисний ковпачок шини та накрутіть з'єднувач клапана пневмошланга до низу різі на ніпелі шини авто.
3. Підключіть електрокабель до найближчої розетки 12 В і запустіть двигун авто.

## ПОПЕРЕДЖЕННЯ

Вдихання вихлопних газів може бути небезпечним для життя. Не залишайте двигун працювати в закритих приміщеннях або місцях з недостатньою вентиляцією.

## ПОПЕРЕДЖЕННЯ

Не залишайте без нагляду дітей в автомобілі при увімкненому двигуні.



4. Ввімкніть компресор вимикачем (для цього його слід перевести в положення I).

**!** **ВАЖЛИВО**

Ризик перегріву. Компресор не повинен працювати довше 10 хвилин.

5. Накачайте шину до тиску, зазначеного в таблиці тиску в шинах, див. Шини - рекомендований тиск в шинах (стор. 447). При надто високому тиску спустіть повітря через редуційний клапан.
6. Вимкніть компресор. Від'єднайте пневмошланг і електричний кабель.
7. Знову накрутіть пилозахисний ковпачок на шину.

**Пов'язана інформація**

- Екстрений ремонт проколу шини (стор. 367)
- Комплект для екстреного ремонту проколу шини - огляд (стор. 368)
- Екстрений ремонт проколу шини - перевірка (стор. 371)

# 10



## ТЕХНІЧНЕ ОБСЛУГОВУВАННЯ ТА СЕРВІС

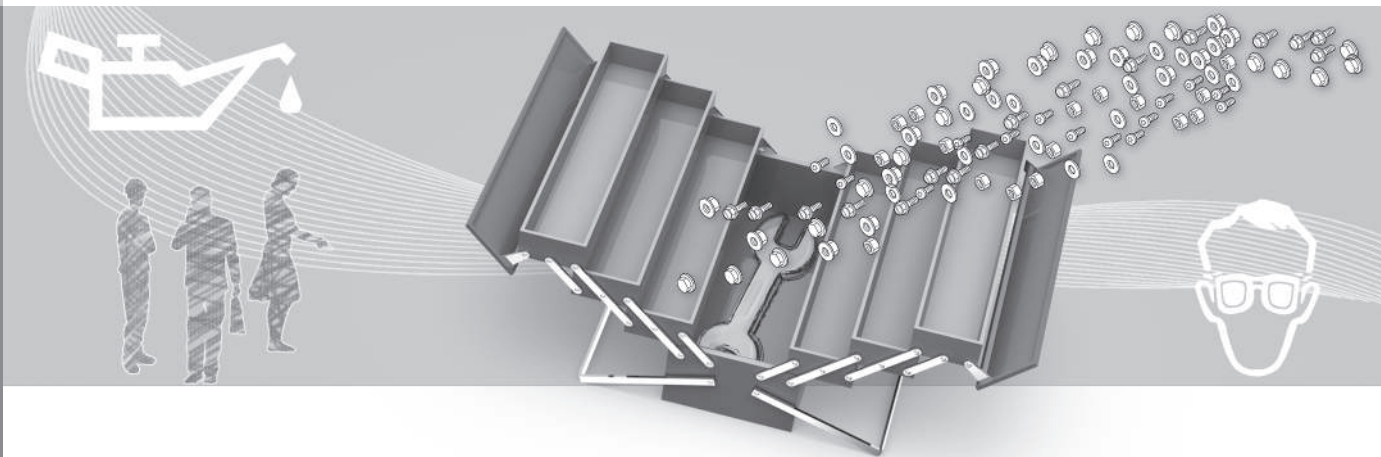



## Сервісна програма Volvo

Для забезпечення максимальної безпеки та надійності автомобіля виконуйте інструкції сервісної програми Volvo, викладені в брошурі Сервіс та гарантія.

Volvo рекомендує звертатися до авторизованої майстерні Volvo для проведення обслуговування та техогляду. Майстерні Volvo укомплектовані персоналом, спеціальними інструментами та сервісними довідниками, що гарантує найвищу якість сервісу.

### **!** ВАЖЛИВО

Для збереження гарантії Volvo перегляньте інструкції, наведені в Сервісній та Гарантійній книжках, та дотримуйтесь їх.

## Пов'язана інформація

- Клімат-контроль - пошук та усунення несправностей (стор. 390)

## Замовте сервісне обслуговування та ремонт\*<sup>1</sup>

Керуйте інформацією про сервісні, ремонтні роботи та відповідними замовленнями безпосередньо з вашого авто, підключеного до Інтернету.

Цей сервіс<sup>1</sup> є зручним способом замовити сервісне обслуговування та візит до автомайстерні безпосередньо з автомобіля. Інформація про автомобіль надсилається вашому дилерові, який може підготувати візит до автомайстерні. Дилер зв'яжеться з вами, щоб запланувати час візиту. На певних ринках система нагадує вам про час запланованого візиту, коли він наближається, а система навігації<sup>2</sup> може також допомогти вам доїхати до автомайстерні, коли настане час.

## Перед тим, як можна скористатися сервісом

### Volvo ID і мій профіль в системі

- Зареєструйте Volvo ID. Детальніше про те, як створити Volvo ID, див. Volvo ID (стор. 23).
- Зайдіть до порталу власника My Volvo, перейдіть до свого профілю і виконайте наступні дії:

1. Пересвідчіться, що авто підключене до вашого профілю.
2. Пересвідчіться, що ваша контактна інформація правильна.
3. Оберіть дилера Volvo, до якого ви хочете звернутися для виконання сервісних та ремонтних робіт.
4. Оберіть потрібний канал зв'язку (телефон). Інформація про замовлення завжди надсилається на авто і вам електронною поштою.

<sup>1</sup> Стосується певних ринків.

<sup>2</sup> Це стосується системи Sensus Navigation.



## Передумови для здійснення замовлення з авто

- Щоб надсилати і отримувати інформацію про замовлення з автомобіля, авто має бути підключене до Інтернету. Інструкції щодо підключення авто до Інтернету див. у додатку Sensus Infotainment.
- Оскільки інформація про замовлення надсилається через ваш особистий план мобільного зв'язку, система запитає вас, чи хочете ви надсилати таку інформацію. Запитання ставиться один раз і потім застосовується до обраного з'єднання протягом обмеженого часу.
- Для того, щоб сервіс працював і система здійснювала обмін даними через екран авто, необхідно приймати спливні сповіщення/повідомлення. Перебуваючи на звичайному екрані для джерела **MY CAR**, натисніть **OK/MENU**, потім - **Service & repair** → **Display notifications**.

## Використання сервісу

В усі меню і налаштування можна зайти зі звичайного екрана **MY CAR** за допомогою кнопок **OK/MENU** і потім **Service & repair**.

Коли настав час проведення сервісних робіт, а також, у деяких випадках, коли авто потребує ремонту, водій отримує повідомлення про це на комбінованій

панелі приладів (стор. 68) а також у вигляді спливного меню на екрані.

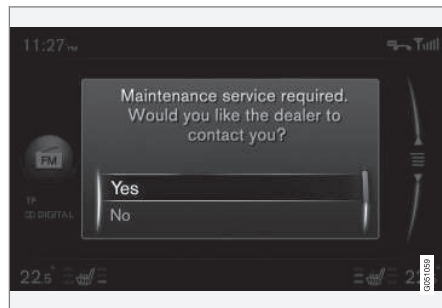

*Повідомлення про обслуговування на екрані.*

Значення варіантів відповіді на спливному меню на екрані:

- **Yes** - запит на замовлення обслуговування надсилається вашому дилерові, який обробляє інформацію і відповідає вам з пропозицією забронювати певний час. Сервісний індикатор і повідомлення на комбінованій панелі приладів гаснуть.
- **No** - спливне повідомлення більше не будуть виводитися на екран. Повідомлення на комбінованій панелі приладів залишається. Після обрання цієї опції можна запускати бронювання в автомобілі в ручному режимі, див. нижче.

- **Postpone** - спливне меню буде виведене під час наступного запуску авто.

## Замовити сервісні або ремонтні роботи в ручному режимі<sup>1</sup>

1. Натисніть кнопку **MY CAR** на центральній консолі і оберіть **Service & repair** → **Dealer information** → **Request service or repair**.
  - > Дані автомобіля надсилаються вашому дилеру автоматично.
2. Дилер надсилає пропозицію щодо замовлення сервісу на ваше авто.
3. Прийміть пропозицію або надішліть запит на отримання нової.

Після підтвердження бронювання, інформація про бронювання зберігається в автомобілі, див. Мої бронювання (My bookings). Автомобіль буде автоматично виводити інформацію для вас на екран у вигляді нагадувань про бронювання та супроводжуватиме вас аж до візиту в автомаїстерню.

Ви також можете забронювати візит в автомаїстерню через My Volvo. Перейдіть до "My bookings" і оберіть "Update", щоб отримати доступ до бронювань з My Volvo.

<sup>1</sup> Стосується певних ринків.



### Мої бронювання<sup>1</sup>

Показати інформацію про бронювання на екрані авто. Прийміть пропозицію або надішліть запит на отримання нової.

- Оберіть **Service & repair** → **My bookings**.

### Зателефонуйте дилеру<sup>1</sup>

З телефону, підключеного до автомобіля по інтерфейсу Bluetooth®, ви можете зателефонувати своєму дилерові. Щоб підключити телефон, див. додаток, присвячений системі Sensus Infotainment.

- Оберіть **Service & repair** → **Dealer information** → **Call dealer**.

### Використання навігаційної системи<sup>1, 2</sup>

Введіть відповідну автомайстерню в якості пункту призначення або проміжної зупинки в навігаційній системі.

- Оберіть **Service & repair** → **Dealer information** → **Set single destination**.
- Оберіть **Service & repair** → **Dealer information** → **Add as waypoint**.

### Надсилання даних автомобіля<sup>1</sup>

Дані автомобіля надсилаються в центральну базу даних Volvo (не вашому дилеру) з якої дилери Volvo можуть отримувати інформацію про автомобіль за допомогою ідентифікаційного номера автомобіля (VIN<sup>3</sup>). Цей номер надруковано в сервісно-гарантійній книжці авто. В якості альтернативи його також можна побачити у нижньому лівому куті лобового скла.

- Оберіть **Service & repair** → **Send car data**.

### Інформація про бронювання та дані автомобіля

Коли ви вирішите забронювати сеанс сервісних робіт для вашого авто, інформація про бронювання та дані автомобіля будуть надсилатися. Інформація про дані автомобіля охоплює наступні відомості:

- потреби в сервісі
- стан функцій
- рівні технологічних рідин
- Дані лічильника
- ідентифікаційний номер автомобіля (VIN<sup>3</sup>)
- Версія ПЗ автомобіля.

### Пов'язана інформація

- Volvo ID (стор. 23)

<sup>1</sup> Стосується певних ринків.

<sup>2</sup> Це стосується системи Sensus Navigation.

<sup>3</sup> Ідентифікаційний номер автомобіля



### Підняття авто

*Під час підняття авто важливо, щоб домкрат або підйомні кронштейни були розташовані у призначених для цього місцях на днищі кузова авто.*

#### ПРИМІТКА

Volvo рекомендує використовувати тільки той штекер, що відповідає вашій моделі автомобіля. Якщо ви обрали інший домкрат, ніж той, що був рекомендований Volvo, дотримуйтесь інструкцій, що входять в комплект постачання обладнання.



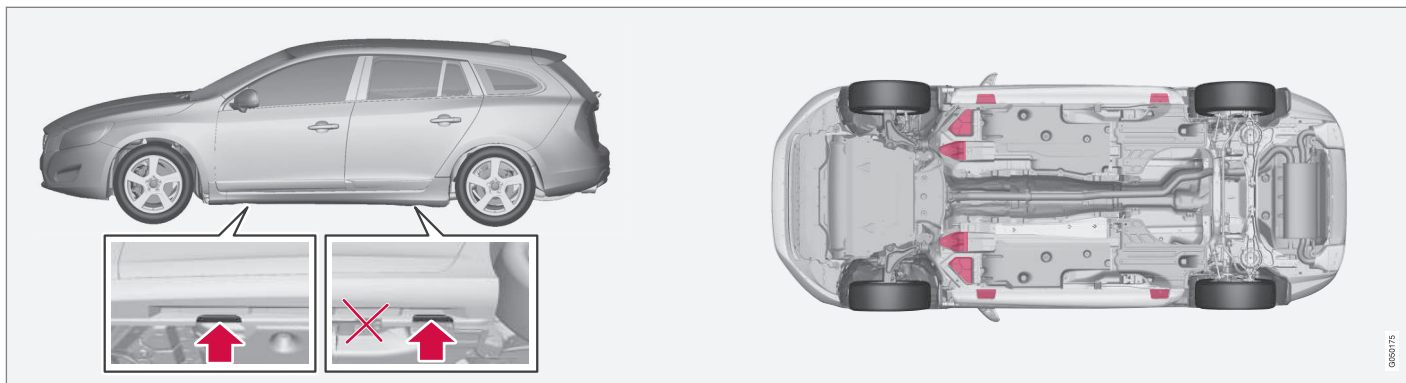

Точки опор домкрата (стрілки) для портативного домкрата автомобіля і опори підйомника (помічені червоним).

Якщо автомобіль піднімається фронтальним домкратом автомаїстерні, його слід розташовувати під однією з чотирьох опорних точок, що знаходяться якнайдалі під автомобілем. Якщо автомобіль піднімається заднім домкратом автомаїстерні, його слід розташовувати під однією з опорних точок. Пересвідчіться в тому, що домкрат майстерні розташований таким чином, що авто не зможе зіскочити з нього. Завжди використовуйте вісьові стенди чи подібне обладнання.

Якщо авто піднімається двостійковим стаціонарним підйомником, передній і задній кронштейн підйомника можна розташувати під зовнішніми опорними точками (точками для домкрата). У якості альтернативи

внутрішні підйомні точки можуть використовуватися спереду.

#### Пов'язана інформація

- Заміна коліс - знімання коліс (стор. 359)



## Капот - відчинення та зачинення

Капот відкривається за допомогою ручки в пасажирському салоні, яку треба повернути за годинниковою стрілкою, а також замком поруч із радіаторною решіткою, який пересувається ліворуч.



Ручка для відкриття капота завжди знаходиться з лівого боку.

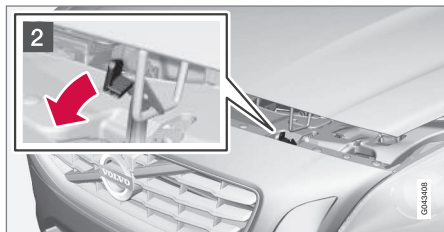

- 1 Поверніть ручку, приблизно, на 20-25 градусів за годинниковою стрілкою. Ви почуєте відмикання замка.

- 2 Відведіть запобіжний фіксатор ліворуч і відкрийте капот. (Гачок запобіжного фіксатора розташований між фарею та радіаторною решіткою, див. ілюстрацію.)

## ПОПЕРЕДЖЕННЯ

Перевірте, чи спрацював належним чином замок капота при закриванні.

## Пов'язана інформація

- Моторний відсік - перевірка (стор. 382)
- Моторний відсік - огляд (стор. 380)

## Моторний відсік - огляд

На сторінці огляду представлені деякі компоненти, що потребують обслуговування.

## Моторний відсік, 4-цил.

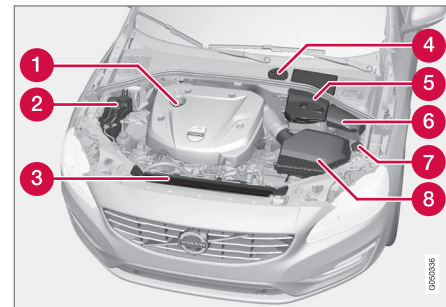

Вигляд моторного відсіку залежить від типу двигуна.

- 1 Доливання моторного мастила
- 2 Розширювальний бачок охолоджувальної рідини
- 3 Радіатор
- 4 Резервуар для рідини гальмової системи та системи зчеплення (розташований з боку водія)
- 5 Акумулятор
- 6 Коробка з реле та запобіжниками
- 7 Доливання рідини омивача
- 8 Повітряний фільтр

**⚠ ПОПЕРЕДЖЕННЯ**

Система запалення має дуже високу напругу та потужність. Напруга системи запалення дуже небезпечна. При проведенні робіт у моторному відсіку, електрична система авто має завжди знаходитися в положенні **0**; див. Положення ключа - функції на різних рівнях (стор. 86).

Не доторкайтеся до свічок та котушки запалення, коли електрична система авто знаходиться в положенні ключа ДК II або при гарячому двигуні.

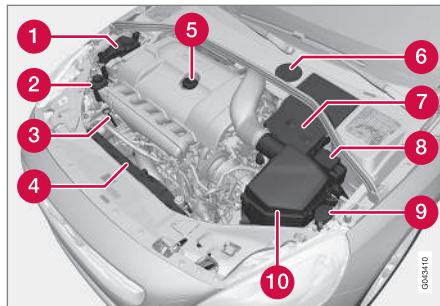
**Моторний відсік (окрім 4 цил.)**

Вигляд моторного відсіку залежить від типу двигуна.

- 1 Розширювальний бачок охолоджувальної рідини
- 2 Бачок рідини гідропідсилювача керма
- 3 Щуп рівня масла в двигуні<sup>4</sup>
- 4 Радіатор
- 5 Доливання моторного мастила
- 6 Резервуар для рідини гальмової системи та системи зчеплення (розташований з боку водія)
- 7 Акумулятор
- 8 Коробка з реле та запобіжниками

- 9 Доливання рідини омивача
- 10 Повітряний фільтр

**⚠ ПОПЕРЕДЖЕННЯ**

Система запалення має дуже високу напругу та потужність. Напруга системи запалення дуже небезпечна. При проведенні робіт у моторному відсіку, електрична система авто має завжди знаходитися в положенні **0**; див. Положення ключа - функції на різних рівнях (стор. 86).

Не доторкайтеся до свічок та котушки запалення, коли електрична система авто знаходиться в положенні ключа ДК II або при гарячому двигуні.

**Пов'язана інформація**

- Капот - відчинення та зачинення (стор. 380)
- Моторний відсік - перевірка (стор. 382)

<sup>4</sup> Двигуни з електронним датчиком рівнем мастила не мають щупа (5-цил. дизель).



## Моторний відсік - перевірка

Певні типи мастил та рідин потребують регулярних перевірок.

### Регулярні перевірки

Перевіряйте наступні мастила та технологічні рідини з регулярними інтервалами, наприклад, під час заправки:

- Охолоджувальна рідина
- Моторне мастило
- Рідина гідропідсилювача керма (не для автомобілів з 4-циліндровим двигуном)
- Рідина омивача

### ПОПЕРЕДЖЕННЯ

Пам'ятайте, що вентилятор радіатора (що розташований у передній частині моторного відсіку, позаду радіатора) може увімкнутися автоматично через деякий час після того, як двигун був заглушений.

Завжди проводьте мийку двигуна в автомайстерні - рекомендується звертатися до авторизованої автомайстерні Volvo. При гарячому двигуні існує ризик виникнення пожежі.

### Пов'язана інформація

- Капот - відчинення та зачинення (стор. 380)
- Моторний відсік - огляд (стор. 380)

- Охолоджувальна рідина - рівень (стор. 388)
- Моторне мастило - перевірка та долив (стор. 383)
- Рідина гідропідсилювача керма - рівень (стор. 389)
- Рідина омивача - додавання (стор. 400)

## Моторне мастило - загальна інформація

Для застосування рекомендованих сервісних інтервалів слід використовувати схвалене моторне масло.

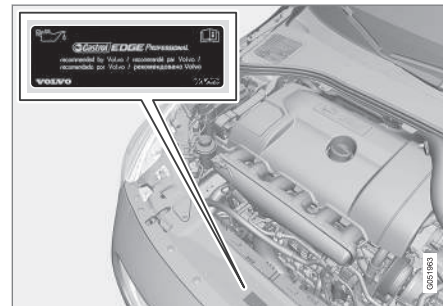

Volvo рекомендує:



000046

000003



При експлуатації у несприятливих умовах, див. Моторне мастило - несприятливі дорожні умови (стор. 437).

### **!** ВАЖЛИВО



Для застосування інтервалів технічного обслуговування двигуна, на заводі в усі двигуни заливається спеціально адаптоване синтетичне моторне масло. Вибір масла проводиться дуже ретельно, з урахуванням таких чинників, як термін експлуатації, стартові характеристики, споживання палива та вплив на довкілля.

Для застосування рекомендованих сервісних інтервалів слід використовувати схвалене моторне масло. Використовуйте тільки масло затвердженого класу як для доливання, так і при заміні масла, інакше ви ризикуєте обмежити термін експлуатації автомобіля, погіршити показники споживання палива та вплив на довкілля.

Volvo Car Corporation скасовує усі гарантійні зобов'язання при використанні моторного масла іншого класу чи в'язкості.

Volvo рекомендує проводити заміну масла в авторизованій автомайстерні Volvo.

Volvo попереджає про низький/високий рівень, а також низький тиск масла через різні системи. Певні варіанти двигунів

мають датчик тиску мастила, в такому разі використовується попереджувальний символ низького тиску мастила на комбінованій панелі приладів . Інші варіанти можуть мати датчик рівня мастила, коли водій інформується попереджувальним символом на панелі приладів  та текстовими повідомленнями на дисплеї. Певні варіанти мають обидві системи. За більш детальною інформацією звертайтеся до дилера Volvo.

Замініть моторне мастило і мастильний фільтр відповідно з інтервалами, зазначеними в брошурі Сервіс та гарантія.

Дозволяється використання масла вищого класу, ніж зазначено в таблиці. При експлуатації автомобіля у несприятливих умовах Volvo рекомендує використовувати мастило вищого класу; див. Моторне мастило - несприятливі дорожні умови (стор. 437).

Обсяг заливання, див. Моторне мастило - клас та обсяг (стор. 438).

### **Пов'язана інформація**

- Моторне мастило - перевірка та доливання (стор. 383)

### **Моторне мастило - перевірка та доливання**

*Рівень мастила у певних варіантах двигуна контролюється електронним датчиком рівня, на інших варіантах - щупом рівнемира.*



## Двигун з масляним щупом<sup>5</sup>

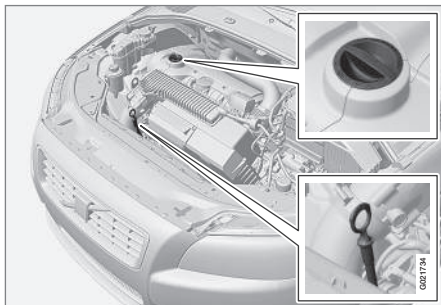

Масляний щуп та маслозаливна горловина.

Перевірка рівня масла в новій машині перед першою запланованою заміною масла має особливо велике значення.

Volvo рекомендує перевіряти масло кожні 2 500 км. Найточніші результати можна отримати при холодному двигуні перед стартом. Замір може бути неточним, якщо його проводити одразу ж після вимкнення двигуна. Щуп покаже, що рівень масла надто низький, оскільки масло ще не стекло в піддон картера.

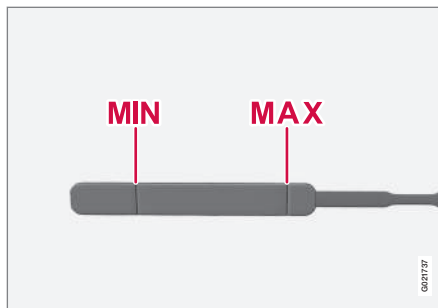

Рівень масла має бути між позначками **MIN** та **MAX**.

### Вимірювання і, за потреби, - додання

1. Пересвідчіться в тому, що автомобіль знаходиться на рівній поверхні. Після вимкнення двигуна важливо зачекати 5 хвилин, щоб масло стекло в піддон картера двигуна.
2. Витягніть і витріть щуп.
3. Знову вставте щуп.
4. Витягніть його та перевірте рівень.
5. Якщо рівень близький до позначки **MIN**, додайте 0,5 л. масла. Якщо рівень значно нижче, знадобиться більше масла.

6. За потреби знову перевірте двигун, зробіть це через невелику відстань. Потім повторіть крок 1-4.

### ПОПЕРЕДЖЕННЯ

Ніколи не наливайте масло вище позначки **MAX**. Рівень ніколи не повинен перевищувати позначку **MAX**, або бути нижче позначки **MIN**, оскільки це може призвести до пошкодження двигуна.

### ПОПЕРЕДЖЕННЯ

Не допускайте попадання масла на гарячий випускний колектор - ризик виникнення пожежі.

<sup>5</sup> Це не стосується 4-цил. двигуна або 5-цил. дизельного двигуна з електронним датчиком рівня мастила.



## Двигун з електронним датчиком рівня мастила, 4 цил.



Заливна трубка<sup>6</sup>.

У деяких випадках мастило може знадобитися додати між сервісними інтервалами.

Не потрібно вживати жодних дій щодо рівня мастила двигуна до появи повідомлення на дисплеї комбінованої панелі приладів, див. наступну ілюстрацію.

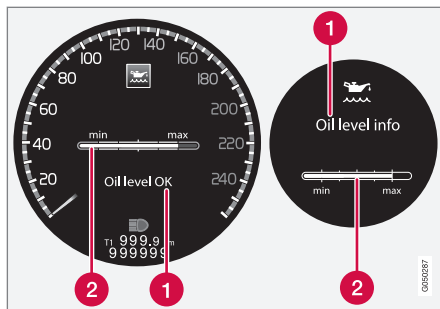

Повідомлення та малюнок на дисплеї. Лівий дисплей відповідає цифровій комбінованій панелі приладів, правий - аналоговій.

- 1 Повідомлення
- 2 Рівень масла в двигуні

Рівень мастила перевіряється за допомогою електронного датчика рівня масла з коліщатком при вимкненому двигуні, див. Меню навігації - комбінована панель приладів (стор. 119).

### ПОПЕРЕДЖЕННЯ

Якщо на екран виводиться повідомлення **Oil service required**, зверніться до автмайстерні - рекомендується звертатися до авторизованої автмайстерні Volvo. Рівень моторного масла може бути занадто високим.

### ВАЖЛИВО

При повідомленні про низький рівень мастила, додайте лише зазначений обсяг, наприклад, 0,5 л.

### ПРИМІТКА

Система не може розпізнавати зміни напрямку, коли масло доливається чи витікає. Автомобіль має проїхати приблизно 30 км і простояти 5 хвилин із вимкненим двигуном на рівній поверхні, щоб вимірювання рівня мастила були правильними.

### ПОПЕРЕДЖЕННЯ

Не допускайте попадання масла на гарячий випускний колектор - ризик виникнення пожежі.

<sup>6</sup> Двигуни з електронним датчиком рівнем мастила не мають щупа.



# 10 Технічне обслуговування та сервіс



## Вимірювання рівня мастила, 4-цил.

За потреби перевірки рівня мастила, це слід зробити згідно з наступною послідовністю дій.

1. Перемкніть ключ в положення II; див. Положення ключа - функції на різних рівнях (стор. 86).
2. Поверніть коліщатко на лівому підкермовому перемикачу в положення Oil level.
  - > Після цього ви побачите інформацію про рівень масла в двигуні.

Детальніше про керування меню, див. Меню навігації - комбінована панель приладів (стор. 119)

### **i** ПРИМІТКА

Якщо необхідні умови для вимірювання рівня мастила не виконуються (час після вимкнення двигуна, нахил автомобіля, зовнішня температура, тощо), відображується повідомлення **Not available**. Це **не** означає, що в системах автомобіля стався якийсь збій.

## Двигун з електронним датчиком рівня мастила, 5 цил., дизель

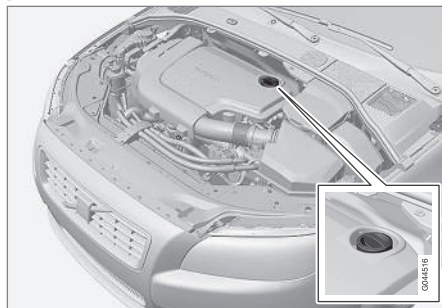

Заливна трубка<sup>7</sup>.

Не потрібно вживати жодних дій щодо рівня мастила двигуна до появи повідомлення на дисплеї комбінованої панелі приладів, див. наступну ілюстрацію.

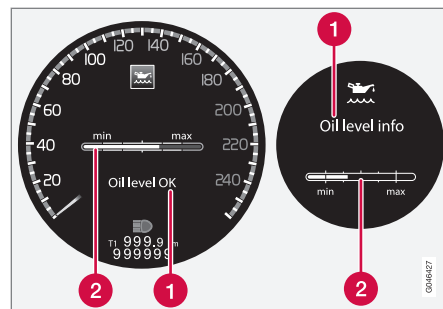

Повідомлення та малюнок на дисплеї. Лівий дисплей відповідає цифровій комбінованій панелі приладів, правий - аналоговій.

- 1 Повідомлення
- 2 Рівень масла в двигуні

Рівень мастила перевіряється за допомогою електронного датчика рівня масла з коліщатком при вимкненому двигуні, див. Меню навігації - комбінована панель приладів (стор. 119).

### **!** ПОПЕРЕДЖЕННЯ

Якщо на екран виводиться повідомлення **Oil service required**, зверніться до автосервісу - рекомендується звертатися до авторизованої автосервісу Volvo. Рівень моторного масла може бути занадто високим.

<sup>7</sup> Двигуни з електронним датчиком рівнем мастила не мають щупа.



**! ВАЖЛИВО**

При появі повідомлення **Oil level low Refill 0.5 litre** долийте лише 0,5 л.

**i ПРИМІТКА**

Рівень масла розпізнається системою тільки під час їзди. Система не може розпізнавати зміни напряму, коли масло доливається чи витікає. Покази рівня масла починають відповідати дійсності лише після того, як автомобіль проїде близько 30 км.

**! ПОПЕРЕДЖЕННЯ**

Не доливайте більше масла, якщо рівень масла становить (3) або (4), як показано на наведеній нижче ілюстрації. Рівень ніколи не повинен перевищувати позначку **MAX**, або бути нижче позначки **MIN**, оскільки це може призвести до пошкодження двигуна.

**! ПОПЕРЕДЖЕННЯ**

Не допускайте попадання масла на гарячий випускний колектор - ризик виникнення пожежі.

**Вимірювання рівня мастила, 5-цил. дизель**

За потреби перевірки рівня мастила, це слід зробити згідно з наступною послідовністю дій.

1. Перемкніть ключ в положення **II**; див. Положення ключа - функції на різних рівнях (стор. 86).
2. Поверніть коліщатко на лівому підкермовому перемикачу в положення **Oil level**.
  - > Після цього ви побачите інформацію про рівень масла в двигуні.

Детальніше про керування меню, див. Меню навігації - комбінована панель приладів (стор. 119)

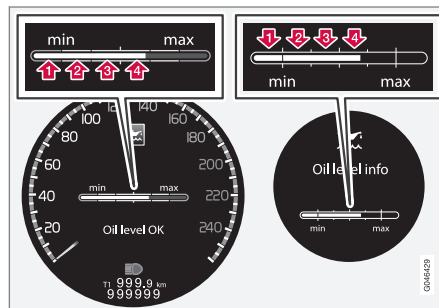

Цифри 1-4 позначають рівень заправки. Не додавайте більше масла, якщо відображається рівень заправки (3) або (4). Рекомендований рівень 4. Повідомлення і піктограма на дисплеї. Лівий дисплей відповідає цифро-

вій комбінованій панелі приладів, правий - аналоговій.

**Пов'язана інформація**

- Моторне мастило - загальна інформація (стор. 382)



## Охолоджувальна рідина - рівень

Охолоджувальна рідина охолоджує двигун внутрішнього згорання до потрібної робочої температури. Тепло, що відводиться від двигуна охолоджувальною рідиною, може використовуватися для нагріву пасажирського салону.

### Перевірка рівня

Охолоджувальну рідину - рівень має бути між позначками **MIN** та **MAX** на розширювальному бачку. Якщо система охолодження заповнена недостатньо, це може призвести до перегріву та ризику пошкодження двигуна.

### ПРИМІТКА

Регулярно перевіряйте рівень охолоджувальної рідини, коли двигун холодний.

## Заливання

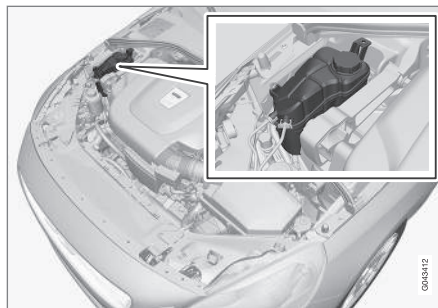

При додаванні охолоджувальної рідини виконуйте інструкції, наведені на упаковці. Ніколи не додавайте тільки одну воду. Ризик замерзання збільшується при надто низькому і надто високому вмісту концентрату охолоджувальної рідини.

### ПОПЕРЕДЖЕННЯ

Охолоджувальна рідина може бути дуже гарячою. В разі необхідності доливання охолоджувальної рідини при гарячому двигуні повільно відкрутіть кришку розширювального бачка, щоб обережно випустити надлишок тиску.

### ВАЖЛИВО

- Високий вміст хлору, хлоридів та інших солей може спричинити корозію охолоджувальної системи.
- Завжди використовуйте охолоджувальну рідину із антикорозійним засобом, рекомендованим Volvo.
- Перевірте, чи правильно ви змішали суміш. Охолоджувальна суміш складається із 50% води та 50% концентрату охолоджувальної рідини.
- Змішайте концентрат із водопровідною водою схваленої якості. Якщо ви маєте сумніви щодо якості води, використовуйте готовий розчин охолоджувальної рідини згідно з рекомендаціями Volvo.
- При заміні охолоджувальної рідини чи компонентів охолоджувальної системи промийте систему начисто водопровідною водою схваленої якості або готовим розчином охолоджувальної рідини.
- Двигун має працювати тільки із заповненою охолоджувальною системою. У іншому випадку перегрів двигуна може призвести до пошкодження головки блоку циліндрів (появі тріщин).

Ємності та стандарти якості води, див. Охолоджувальна рідина - клас та обсяг (стор. 440).



## Гальмівна рідина та рідина зчеплення - рівень

Рівень гальмівної рідини та рідини зчеплення має знаходитись між мітками на резервуарі **MIN** та **MAX**.

### Перевірка рівня

Гальмівна рідина і рідина зчеплення має один бачок. Рівень має знаходитися між позначками **MIN** та **MAX**, які можна побачити ззовні бачка. Перевіряйте рівень регулярно.

Замінійте гальмівну рідину через рік, або кожен другий сеанс технічного обслуговування.

На автомобілях, які експлуатуються в умовах, що вимагають частого інтенсивного гальмування (наприклад, їзда в горах чи тропічному кліматі з високою вологістю повітря), гальмівну рідину необхідно міняти щороку.

Кількість та рекомендований клас гальмівної рідини, див. Гальмівна рідина - клас та обсяг (стор. 443).

## ПОПЕРЕДЖЕННЯ

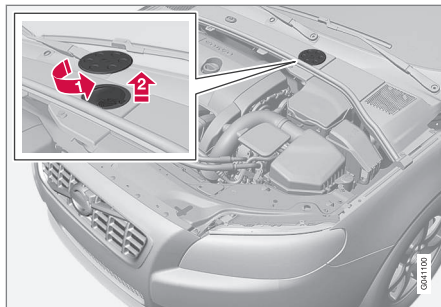

Якщо рівень гальмівної рідини знаходиться нижче позначки **MIN** на бачку, не зрушуйте з місця, не додавши гальмівну рідину. Volvo рекомендує встановити причину втрати гальмівної рідини в авторизованій автомайстерні Volvo.

## Заливання



Бачок рідини розташований з боку водія.

Бачок рідини захищений під кришкою над холодною зоною моторного відсіку. Спочатку необхідно зняти круглу кришку, перед зняттям кришки бачка.

-  Поверніть та відкрийте кришку, розташовану у покритті.
-  Відкрутіть кришку бачка та долийте рідини. Рівень рідини має бути між позначками **MIN** та **MAX**, розташованими на внутрішній поверхні бачка.

## ВАЖЛИВО

Не забувайте закривати кришку.

## Рідина гідропідсилювача керма - рівень

Авто з 4-циліндровими двигунами не мають рідини підсилювача керма. Для авто з іншими двигунами рівень рідини гідропідсилювача керма має знаходитися між позначками **MIN** та **MAX** на відповідному розширювальному бачку. Замінювати рідину не потрібно.

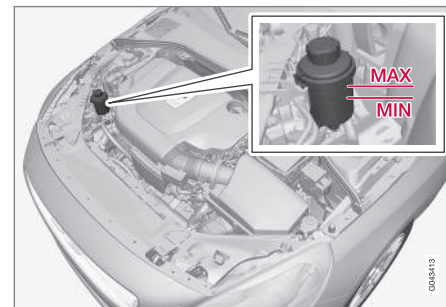

## ВАЖЛИВО

Пересвідчіться в тому, що під час перевірки ділянка навколо бачка з рідиною гідропідсилювача керма є чистою. Кришку не можна відкривати.

Перевіряйте рівень часто. Немає потреби замінювати цю рідину. Рівень має бути між позначками **MIN** та **MAX**.



Рекомендований клас рідини, див. Рідина гідропідсилювача керма - клас (стор. 443).

## ПОПЕРЕДЖЕННЯ

Якщо виникла несправність у системі підсилення керма, або ж у випадку вимкнення двигуна, якщо авто слід буксирувати, для кермового керування треба буде докладати значно більше зусиль, ніж зазвичай. Див. розділ про буксирування (стор. 347).

## Клімат-контроль - пошук та усунення несправностей

Сервісне обслуговування та ремонт системи кондиціонування рекомендується виконувати в авторизованій автомайстерні.

### Пошук та усунення неполадок

Система кондиціонування містить флуоресцентні речовини. Для пошуку витоків слід використовувати ультрафіолетове освітлення.

Volvo рекомендує звертатися до авторизованої автомайстерні Volvo.

## ПОПЕРЕДЖЕННЯ

Система кондиціонування повітря містить стиснений холодоагент R134a. Сервісне обслуговування та ремонт цієї системи рекомендується виконувати в авторизованій автомайстерні.

### Пов'язана інформація

- Сервісна програма Volvo (стор. 375)

## Заміна лампи - загальна інформація

Заміна ламп здійснюється стосовно до ламп розжарювання. Для заміни світлодіодних або ксенонових ламп зверніться до майстерні.

Всі лампи відповідають технічним умовам (стор. 398). У наступному списку наведені лампи та інші джерела світла, які можна замінювати тільки в автомайстерні, наприклад, світлодіодні<sup>8</sup> лампи або інші лампи, які можна замінювати тільки в автомайстерні<sup>9</sup>:

- Передні активні ксенонові фари - ABL (ксенонові лампи)
- фари денного світла/габаритні ліхтарі, передні
- Фари, що повертаються
- Показники поворотів, зовнішні дзеркала
- Ліхтарі підсвітки у зовнішніх дзеркалах
- Освітлення салону окрім "автоматичного ввічливого підсвічування", передня частина
- Габаритні ліхтарі, задні
- Лампи бокових ліхтарів
- Стоп-сигнал.

<sup>8</sup> Світлодіод (Light Emitting Diode, LED)

<sup>9</sup> Рекомендується звертатися до авторизованої автомайстерні Volvo.

**⚠ ПОПЕРЕДЖЕННЯ**

На автомобілях із ксеноновими фарами заміна ксенонових ламп має проводитися в автоматичній, рекомендуємо звертатися до авторизованої автоматичної Volvo. Робота з ксеноновими фарами потребує надзвичайної обережності, оскільки фари устатковані високовольтним пристроєм.

**⚠ ПОПЕРЕДЖЕННЯ**

Під час заміни ламп ключ, що керує роботою електричної системи автомобіля, має знаходитися в положенні **0**; див. Положення ключа - функції на різних рівнях (стор. 86).

**! ВАЖЛИВО**

Не торкайтесь скляної частини ламп пальцями. Жир від пальців, який буде випаровуватися під впливом високої температури, покриє рефлектор та спровокує його пошкодження.

**i ПРИМІТКА**

Якщо повідомлення про помилку не зникає після заміни несправної лампи, ми рекомендуємо вам звернутися в авторизовану автоматичну Volvo.

**i ПРИМІТКА**

Всередині зовнішніх освітлювальних приладів, наприклад, фар та задніх ліхтарів може тимчасово накопичуватися конденсат. Це нормально, зовнішні освітлювальні прилади спроектовані з урахуванням цієї особливості. Конденсат зазвичай вивітряється з корпусу лампи після того, як лампи будуть увімкнені протягом певного часу.

**Пов'язана інформація**

- Заміна ламп - фари (стор. 391)
- Заміна ламп - розташування задніх ламп (стор. 396)
- Заміна ламп - підсвітка дзеркала в сонцезахисному козирку (стор. 397)
- Заміна ламп - освітлення багажника (стор. 397)
- Заміна лампи - підсвічування номерного знака (стор. 396)

**Заміна ламп - фари**

Усі лампи передніх фар замінюються з моторного відсіку. Звільніть та витягніть всю фару повністю.

**Зняття лампи передньої фари**

Переведіть електричну систему автомобіля у положення ключа **0**, див. Положення ключа - функції на різних рівнях (стор. 86).

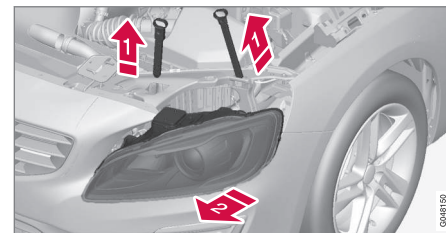

- 1) витягніть фіксувальні загвіздки фари.
- 2) Звільніть фару, розхитуючи її з боку в бік і одночасно витягуючи її з гнізда.

**! ВАЖЛИВО**

Не тягніть за електричний кабель, беріться тільки за рознімач.

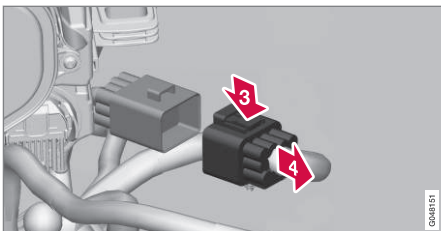

- 3 Від'єднайте рознімач фари, натиснувши кліпсу вниз великим пальцем.
- 4 Водночас від'єднайте рознімач другою рукою.
- 5 Зніміть корпус лампи і покладіть на м'яку поверхню, щоб не подряпати лінзи.
- 6 Замініть відповідну лампу.

## Фіксація лампи передньої фари

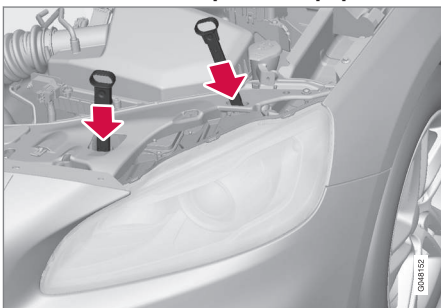

1. Вставте рознімач, при цьому ви почуєте клацаючий звук.
2. Переустановіть фару та фіксувальні загвіздки. Короткий загвіздок розташований найближче до решітки радіатора. Пересвідчіться в тому, що вони міцно встановлені на місце.
3. Перевірте освітлення.

Фара має бути встановлена та міцно підключена перед увімкненням освітлення чи вставленням ключа ДК в замок запалювання.

## Пов'язана інформація

- Заміна лампи - загальна інформація (стор. 390)
- Заміна ламп - кришка ламп дальнього/ближнього світла (стор. 392)
- Лампи - технічні характеристики (стор. 398)

## Заміна ламп - кришка ламп дальнього/ближнього світла

Доступ до ламп дальнього/ближнього світла можливий після від'єднання великої кришки фари.

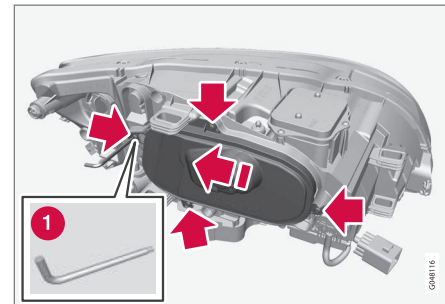

Перед початком заміни лампи, див. Заміна ламп - фари (стор. 391).

1. Відкрутіть чотири гвинти кришки за допомогою інструмента Torx, розмір T20 (1). Їх слід ослабити повністю. (3 - 4 оберти буде достатньо).
2. Зсуньте кришку убік.
3. Зніміть кришку.

Встановіть кришку у зворотній послідовності.



### Пов'язана інформація

- Заміна ламп - фари (стор. 391)
- Заміна ламп - ближнє світло (стор. 393)
- Заміна ламп - дальнє світло (стор. 394)
- Заміна ламп - додаткові фари дальнього світла (стор. 394)

### Заміна ламп - ближнє світло

Лампа фари ближнього світла знаходиться під більшою кришкою фари.

#### **i** ПРИМІТКА

Це стосується автомобілів з галогенними фарами.

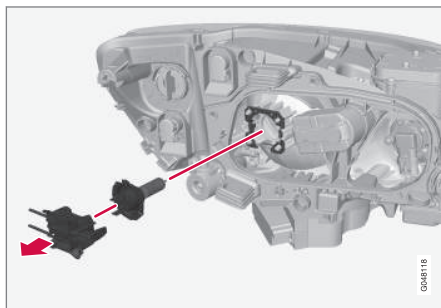

1. Від'єднайте фару (стор. 391).
2. Зніміть кришку (стор. 392).
3. Від'єднайте рознімач від лампи.
4. Від'єднайте лампу, потягнувши її прямо назовні.
5. Напрямний стрижень лампи при установці має бути спрямований прямо вгору, при цьому, коли він встановлюється на місце, ви маєте почути клацання.

Встановіть всі інші деталі у зворотній послідовності.

### Пов'язана інформація

- Лампи - технічні характеристики (стор. 398)



## Заміна ламп - дальнє світло

Лампа фари дальнього світла знаходиться під більшою кришкою фари.

### **i** ПРИМІТКА

Це стосується автомобілів з галогенними фарами.

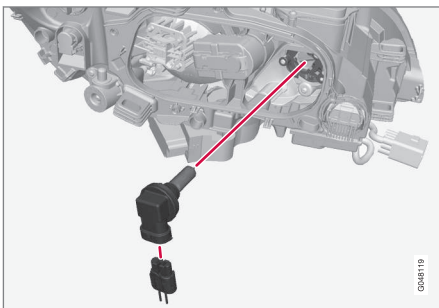

1. Від'єднайте фару (стор. 391).
2. Зніміть кришку (стор. 392).
3. Витягніть лампу, повернувши її проти годинникової стрілки, а потім потягнувши прямо назовні.
4. Від'єднайте рознімач від лампи.
5. Замініть лампу, порівняйте її з розеткою та поверніть за годинниковою стрілкою, щоб зафіксувати її. Її можна зафіксувати тільки в одній позиції.

Встановіть всі інші деталі у зворотній послідовності.

### Пов'язана інформація

- Лампи - технічні характеристики (стор. 398)

## Заміна ламп - додаткові фари дальнього світла

Лампа додаткової фари дальнього світла знаходиться під великою кришкою фари.

### **i** ПРИМІТКА

Дійсно для автомобілів з ксеноновими фарами\*.

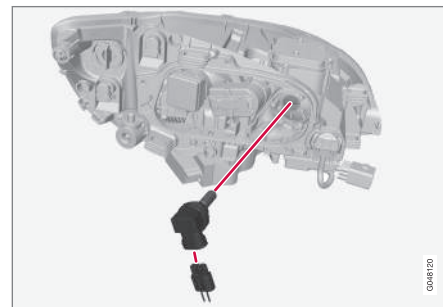

1. Від'єднайте фару (стор. 391).
2. Зніміть кришку (стор. 392).
3. Витягніть лампу, повернувши її проти годинникової стрілки, а потім потягнувши прямо назовні.
4. Від'єднайте рознімач від лампи.
5. Замініть лампу, порівняйте її з розеткою та поверніть за годинниковою стрілкою, щоб зафіксувати її. Її можна зафіксувати тільки в одній позиції.





Встановіть всі інші деталі у зворотній послідовності.

#### Пов'язана інформація

- Лампи - технічні характеристики (стор. 398)

#### Заміна ламп - передні покажчики поворотів

Лампа індикатора поворотів знаходиться під малою кришкою фари.

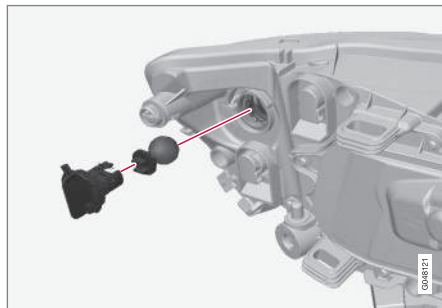

1. Від'єднайте фару (стор. 391).
2. Зніміть кришку, потягнувши її прямо назовні.
3. Потягніть за патрон лампи, щоб витягнути лампу.
4. Натисніть і одночасно поверніть лампу проти годинникової стрілки, щоб від'єднати її.

Встановіть всі інші деталі у зворотній послідовності.

#### Пов'язана інформація

- Лампи - технічні характеристики (стор. 398)

#### Заміна ламп - задній ліхтар

Лампи задніх покажчиків поворотів, заднього протитуманного ліхтаря та ліхтаря заднього ходу замінюються зсередини багажника.

#### Корпус блока задніх ліхтарів



Лампи заднього ходу, протитуманний ліхтар і покажчик повороту в задньому блоці ліхтарів замінюються зсередини багажного відсіку.

1. Відкрийте панель.
2. Зніміть ізоляцію, що встановлена перед фіксатором лампи, потягнувши її назовні.
3. Стисніть фіксатор і витягніть патрон лампи.



# 10 Технічне обслуговування та сервіс



4. Витягніть перегорілу лампу, втиснувши її всередину та повертаючи проти годинникової стрілки.
5. Встановіть нову лампу, втисніть її всередину та поверніть за годинниковою стрілкою.
6. Натисніть на фіксатор при встановленні патрона лампи на місце.
7. Поверніть на місце ізоляцію та панель.

## Пов'язана інформація

- Заміна ламп - розташування задніх ламп (стор. 396)
- Лампи - технічні характеристики (стор. 398)

## Заміна ламп - розташування задніх ламп

На оглядовому малюнку продемонстровано розташування ламп в задній частині автомобіля.

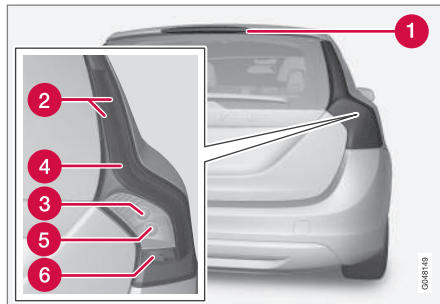

- 1 Стоп-сигнал (світлодіод)
- 2 Габаритні ліхтарі (світлодіодні, включно з боковими)
- 3 Показчик повороту (стор. 395)
- 4 Стоп-сигнал (світлодіод)
- 5 Лампа заднього ходу
- 6 Протитуманний ліхтар

## Пов'язана інформація

- Заміна лампи - загальна інформація (стор. 390)
- Лампи - технічні характеристики (стор. 398)

## Заміна лампи - підсвічування номерного знака

Лампи підсвічування номерного знака розташовані під ручкою дверей багажника.



1. Викрутіть гвинти викруткою.
2. Обережно від'єднайте патрон лампи і зніміть його.
3. Замініть лампу.
4. Прикладіть весь патрон лампи на місце і прикрутіть його гвинтами.

## Пов'язана інформація

- Лампи - технічні характеристики (стор. 398)



### Заміна ламп - освітлення багажника

Лампа освітлення багажника розташована в дверях багажного відділення.

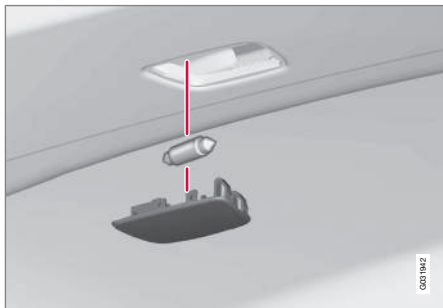

1. Вставте викрутку і обережно підважте, щоб звільнити корпус лампи.
2. Замініть лампу.
3. Перевірте, чи світить лампа, та втисніть її в патрон.

#### Пов'язана інформація

- Лампи - технічні характеристики (стор. 398)

### Заміна ламп - підсвітка дзеркала в сонцезахисному козирку

Лампи дзеркала в сонцезахисному козирку розташовані всередині лінзи.

#### Зняття лінзи фари

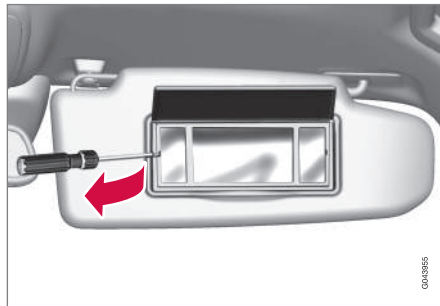

1. Вставте викрутку під лінзу лампи і злегка підважте вічко на краю лінзи.
2. Обережно від'єднайте і підніміть лінзу фари.
3. Скористайтеся плоскогубцями з вузькими губами, щоб витягти лампу просто назовні убік та вставити нову лампу на її місце. Увага! Не можна сильно стискати плоскогубці. Інакше лінза лампи розтрощиться.

#### Установка лінзи фари

1. Встановіть на місце лінзу фари.

2. Натисніть на неї, щоб установити її на місце.

#### Пов'язана інформація

- Лампи - технічні характеристики (стор. 398)



## Лампи - технічні характеристики

Технічні характеристики, що застосовуються до ламп. Для заміни світлодіодних або ксенонових ламп зверніться до майстерні.

Освітлення	W <sup>A</sup>	Тип
Ближнє світло, галоген	55	H7 LL
Дальнє світло, галоген	65	H9
Додаткове дальнє світло, ABL	65	H9
Передні покажчики поворотів	24	PY24W
Переднє ввічливе освітлення	3	Патрон T10 W2,1x9,5d
Підсвітка відділення для рукавичок	5	Патрон SV8,5 Довжина 43 мм
Підсвічування косметичного дзеркала	1,2	Патрон T5 W2x4,6d
Підсвічування багажного відділення	5	Патрон SV8,5 Довжина 43 мм

Освітлення	W <sup>A</sup>	Тип
Підсвітка номера	5	C5W LL
Покажчики поворотів, задні	21	PY21W LL
-	-	-
Лампа заднього ходу	21	P21W LL
Задній протитуманний ліхтар	21	H21W LL

<sup>A</sup> Ват

## Пов'язана інформація

- Заміна лампи - загальна інформація (стор. 390)

## Щітки склоочисників

Щітки склоочисників видаляють воду з лобового та заднього вікна. Разом з рідиною омивача вони очищують вікна та забезпечують необхідну видимість для руху.

Для заміни щітки склоочисників лобового скла мають знаходитися в положенні обслуговування.

## Положення для обслуговування



Щітки склоочисників у положенні для обслуговування.

Щоб мати змогу замінити, очистити чи підняти склоочисники (наприклад, для зіскрібання криги з лобового скла) вони мають бути у положенні для обслуговування.



## ! ВАЖЛИВО

Перед переведенням щіток склоочисників у положення обслуговування переконайтесь, що вони не примерзли до скла.

1. Вставте ключ ДК у замок запалювання<sup>10</sup> і коротко натисніть кнопку **START/STOP ENGINE**, щоб встановити електричну систему автомобіля у положення ключа I. Детальна інформація про положення ключа, див. Положення ключа - функції на різних рівнях (стор. 86).
2. Коротко натисніть кнопку **START/STOP ENGINE** знову, щоб перевести електричну систему автомобіля в положення ключа 0.
3. У межах 3 секунд переключіть перемикач на кермовій колонці вгору та утримуйте його у цьому положенні прибіл., 1 секунду.
  - > Склоочисники піднімаються вертикально вгору.

Щітки склоочисників повертаються у вихідне положення після короткого натискання кнопки **START/STOP ENGINE**, що переводить електричну систему автомобіля у положення ключа I (або ж положення, що відповідає запуску автомобіля).

## ! ВАЖЛИВО

Якщо склоочисники у положенні обслуговування були відведені від лобового скла, для ввімкнення їх необхідно знов опустити на лобове скло. Це дозволить запобігти пошкодженню фарби капота.

### Заміна щіток склоочисників

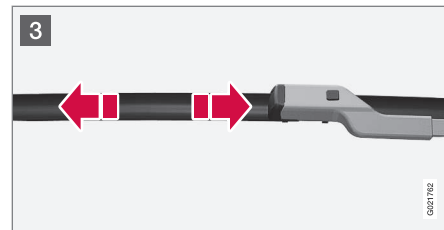
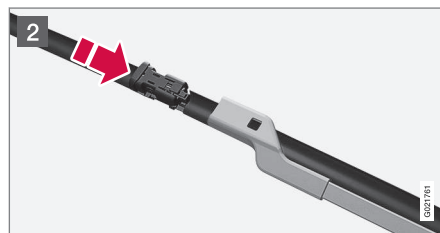
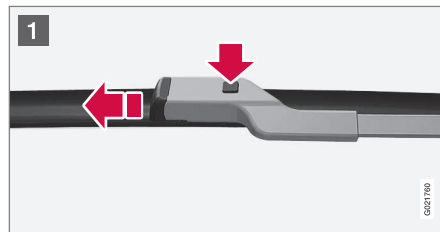

1. Складіть кронштейн очисника, коли він знаходиться у положенні для обслуговування. Натисніть кнопку, розташовану на кріпленні склоочисника і потягніть його точно в тому напрямку, куди показує кронштейн склоочисника.
2. Надіньте нову щітку до клацаючого звуку.
3. Перевірте, щоб щітка міцно встала на місце.
4. Складіть кронштейн очисника знову до лобового скла.

Щітки склоочисників повертаються у вихідне положення з положення для обслуговування після короткого натискання кнопки **START/STOP ENGINE**, що переводить електричну систему автомобіля у положення ключа I (або ж положення, що відповідає запуску автомобіля).

<sup>10</sup> Не є необхідним для автомобілів з безключовим запуском и центральним замком.

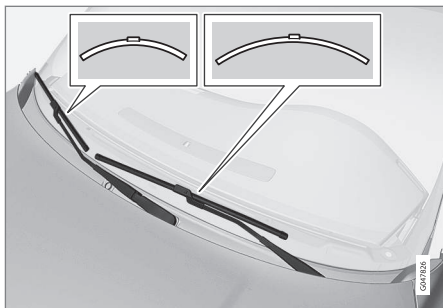

## ПРИМІТКА

Щітки склоочисників мають різну довжину. Щітки очисників з боку водія довші, ніж щітки з боку пасажирів.

## Заміна щітки склоочисника заднього вікна

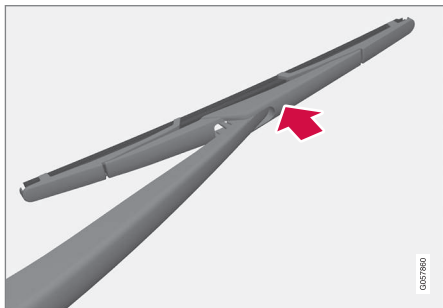

1. Відігніть щітку від скла.
2. Трохи відхиліть щітку від кронштейна.
3. Візьміться за кронштейн щітки і натисніть на неї великим пальцем вперед (на стрілку), щоб від'єднати щітку.
4. Встановіть нову щітку склоочисника на місце. Перевірте, щоб щітка міцно встала на місце.
5. Опустіть кронштейн щітки.

## Очищення

Для очищення щіток склоочисників та лобового скла, див. Мийка автомобіля (стор. 422).

## ВАЖЛИВО

Регулярно перевіряйте стан щіток склоочисників. Ігнорування обслуговування може призвести до скорочення терміну експлуатації щіток склоочисників.

## Пов'язана інформація

- Рідина омивача - додавання (стор. 400)

## Рідина омивача - додавання

Рідина омивача використовується для чищення фар та вікон. Коли температура падає нижче точки замерзання, слід використовувати рідину омивача з антифризом.

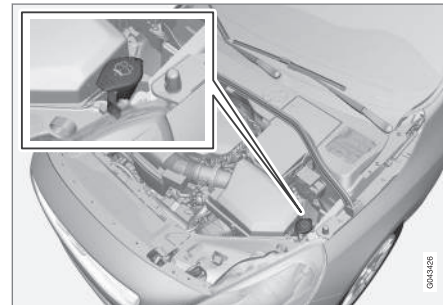

Долити рідину омивача можна після відкриття блакитного ковпачка.

Омивачі лобового скла та фар мають спільний бачок.

## ПРИМІТКА

Коли в розширювальному бачку омивача лишається, приблизно, 1 літр рідини, на комбінованій панелі приладів виводиться повідомлення про необхідність долити рідину омивача, а також символ .



**Рекомендований клас:** Рекомендована Volvo рідина омивача - із захистом від замерзання для холодної погоди та температур нижче точки замерзання.

### ❗ ВАЖЛИВО

Використовуйте фірмову рідину омивача Volvo або її еквівалент з рекомендованим значенням pH між 6 та 8, у робочому розчині (наприклад, 1:1 до нейтральної води).

### ❗ ВАЖЛИВО

Для запобігання замерзанню у насосі, резервуарі і шлангах, коли температура падає нижче нуля, використовуйте рідину омивача з антифризом.

#### Обсяг:

- Автомобілі з омивачем передніх фар: 5,4 л
- Автомобілі **без** омивача передніх фар: 4,0 л

#### Пов'язана інформація

- Щітки склоочисників (стор. 398)
- Склоочисники та омивачі (стор. 108)

### Акумулятор стартера - загальна інформація

*Акумулятор призначений для приведення в дію електромотору стартера та іншого електричного обладнання автомобіля.*

Акумулятор стартера є традиційним акумулятором 12 В.

На термін експлуатації та функціонування акумулятора впливають такі чинники, як кількість стартів, розрядка, стиль та умови водіння, кліматичні умови, тощо.

- Ніколи не від'єднуйте акумулятор при працюючому двигуні.
- Перевірте, щоб кабелі акумулятора були правильно підключені та затягнуті належним чином.

	Двигун	
	Бензин	Дизель
Напруга (В)	12	12
Ємність холодного запуску <sup>A</sup> , CCA <sup>B</sup> (А)	520–800	700–800

A Згідно зі стандартами SAE або EN.  
B Сила струму для холодного запуску авто.

### ❗ ВАЖЛИВО

Під час заміни акумулятора стартера в автомобілях з функцією Start/Stop слід встановлювати акумулятор типу EFB<sup>11</sup> на автомобілях з МКПП та акумулятор типу AGM<sup>12</sup> на авто з АКПП.

### ❗ ВАЖЛИВО

У випадку заміни акумулятора стартера пересвідчіться в тому, що новий акумулятор має таку саме кількість холодних стартів, і тип, що й оригінальний акумулятор (дивись маркування на акумуляторі).

### ❗ ПРИМІТКА

- Розмір контейнера акумулятора стартера має співпадати з розмірами оригінального акумулятора.
- Висота акумулятора стартера відрізняється в залежності від розміру.

<sup>11</sup> Enhanced Flooded Battery.  
<sup>12</sup> Absorbed Glass Mat.



## ПОПЕРЕДЖЕННЯ

- Акумулятор може генерувати гримучий газ, який є надзвичайно вибухо-небезпечним. При неправильному підключенні дроту зарядки може утворитися іскра, і цього буде достатньо для вибуху акумулятора.
- Акумулятор містить сірчану кислоту, яка може спричинити серйозні опіки.
- При потрапленні сірчаної кислоти в очі, на шкіру чи одяг промийте ділянку великою кількістю води. Якщо сірчана кислота потрапляє в очі, негайно зверніться за медичною допомогою.

## ВАЖЛИВО

Під час зарядження акумулятора стартера чи допоміжного акумулятора (стор. 405) використовуйте тільки сучасний зарядний пристрій з керуванням напруги струму зарядження. Функцію швидкого зарядження використовувати не можна, оскільки це може пошкодити акумулятор.

## ВАЖЛИВО

При недотриманні цієї інструкції енергозберігаюча функція інформаційно-розважальної системи може тимчасово вимикатися та/або повідомлення на інформаційному дисплеї комбінованої приладової панелі про стан зарядження акумулятора стартера можуть не співпадати з дійсністю одразу після підключення зовнішнього акумулятора чи зарядного пристрою:

- **Ніколи** не можна використовувати клему "мінус" головного акумулятора автомобіля для підключення зовнішнього акумулятора чи зарядного пристрою. Для цього слід використовувати тільки **кузов авто**.

Див. Запуск від зовнішнього акумулятора (стор. 301): опис, як приєднувати затискачі кабелів.

## ПРИМІТКА

Термін служби акумулятора скорочується, якщо його постійно розряджати.

На термін служби акумулятора впливають декілька факторів, в тому числі умови водіння та клімат. Стартова ємність акумулятора зменшується з плином часу, тому його необхідно заряджати, якщо авто не використовується протягом тривалого часу, або якщо авто переважно їздить на короткі відстані. Сильний мороз ще більше обмежує стартову ємність акумулятора.

Для підтримки акумулятора у доброму стані рекомендується, принаймні, 15 хвилин водіння/тиждень, або підключення акумулятора до зарядного пристрою з низьким струмом.

Акумулятор, що підтримується у зарядженому стані, має максимальний термін служби.

## Пов'язана інформація

- Акумулятор - символи (стор. 403)
- Акумулятор - заміна (стор. 403)





## Акумулятор - символи

На акумуляторах зазначена певна інформація та символи попередження.

### Символи на акумуляторах

	Використовуйте захисні окуляри.
	Більш детально див. в Посібнику з експлуатації вашого авто.
	Зберігайте акумулятор поза межами досяжності дітей.
	Акумулятор містить корозійну кислоту.

	Уникайте іскор та відкритого полум'я.
	Ризик вибуху.
	Необхідно утилізувати.

### ПРИМІТКА

Використаний акумулятор стартера чи допоміжний акумулятор слід утилізувати безпечно для навколишнього середовища, оскільки він містить свинець.

### Пов'язана інформація

- Акумулятор стартера - загальна інформація (стор. 401)
- Акумулятор - Start/Stop (стор. 405)

## Акумулятор - заміна

Акумулятор стартера в автомобілі можна замінити без допомоги автомайстерні.

### Демонтаж

**Перш за все:** Витягніть ключ ДК із вимикача запалення та зачекайте не менше 5 хвилин перед тим, як торкатися до будь-яких електричних з'єднань. Це необхідно тому, що електрична система авто має зберегти необхідну інформацію в модулі керування.

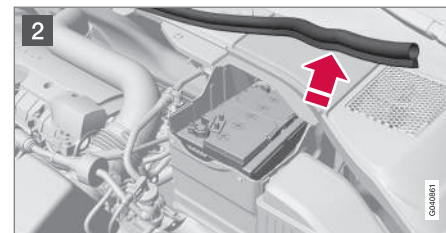
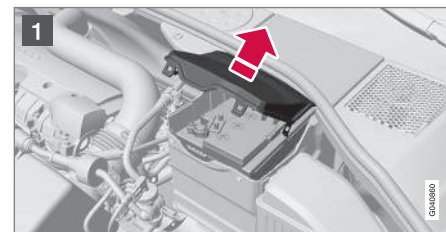



# 10 Технічне обслуговування та сервіс

«



3

- 3 Зніміть задню кришку, для цього поверніть на чверть оберту, а потім зніміть її.

## ПОПЕРЕДЖЕННЯ

Підключайте та знімайте позитивний та негативний кабель у правильній послідовності.

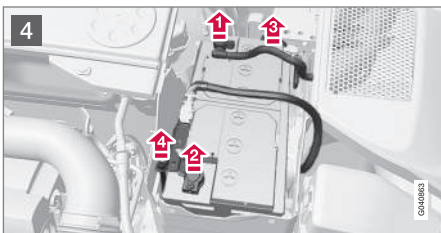

4

4

- 1 Від'єднайте чорний негативний кабель.
- 2 Від'єднайте червоний позитивний кабель.
- 3 Від'єднайте вентиляційний шланг від акумулятора.
- 4 Ослабте гвинт, що утримує хомут акумулятора.

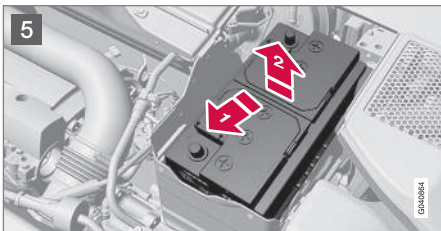

5

5

- 1 Посуньте акумулятор убік.
- 2 Підніміть його.

- 1 Відкрийте затискачі на передній кришці та зніміть її.
- 2 Звільніть гумовий молдинг, щоб відпустити задню кришку.

## Монтаж

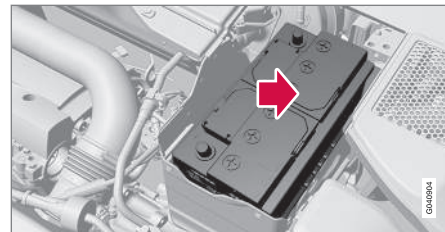

1. Опустіть акумулятор в акумуляторну коробку.
2. Пересуньте акумулятор всередину та у бік, доки він не упреться в задню стінку коробки.
3. Затягніть хомут, що фіксує акумулятор.
4. Підключіть вентиляційний шланг.
  - > Пересвідчіться в тому, що він правильно підключений до акумулятора і до отвору в кузові.
5. Підключіть червоний позитивний кабель.
6. Підключіть чорний негативний кабель.
7. Натисніть задню кришку всередину (див. попередній розділ "Демонтаж").
8. Встановіть гумовий молдинг (див. розділ "Демонтаж").



9. Вирівняйте передню кришку та зафіксуйте її хомутами (див. інструкції з демонтажу.)

Детальніше про стартовий акумулятор авто, див. Акумулятор стартера - загальна інформація (стор. 401) та Запуск від зовнішнього акумулятора (стор. 301).

## Акумулятор - Start/Stop

*Автомобілі, що мають функцію Start/Stop, комплектуються додатковим акумулятором окрім звичайного.*

Автомобілі з функцією Start/Stop устатковані двома 12 В акумуляторами - один додатковий потужний акумулятор для старту двигуна і один резервний акумулятор, що допомагає забезпечувати стартову послідовність функції Start/Stop.

Детальніше про функцію Start/Stop - див. Start/Stop\* (стор. 311).

Детальніше про акумулятор стартера авто, див. Запуск від зовнішнього акумулятора (стор. 301).

У наступній таблиці наведені характеристики акумулятора стартера і допоміжного акумулятора в авто з функцією Start/Stop.

	Акумулятор	
	Стартерний, 12 В	Допоміжний, 12 В
Ємність холодного запуску <sup>A</sup> , CCA <sup>B</sup> (А)	720 <sup>C</sup> 760 <sup>D</sup>	Автомобіль з лівостороннім кермом: 120 <sup>E</sup> 170 <sup>F</sup> Автомобіль з правостороннім кермом: 120
Розмір, ДхШхВ (мм)	27841754190	Автомобіль з лівостороннім кермом: 150х90х106 <sup>E</sup> 150х90х130 <sup>F</sup> Автомобіль з правостороннім кермом: 1504904106

10



# 10 Технічне обслуговування та сервіс



	Акумулятор	
	Стартерний, 12 В	Допоміжний, 12 В
Ємність (Аг)	70	Автомобіль з лівостороннім кермом: 8 <sup>E</sup> 10 <sup>F</sup> Автомобіль з правостороннім кермом: 8

A Згідно стандарту EN.

B Сила струму для холодного запуску авто.

C Механічна КПП.

D Автоматична КПП.

E МКПП у поєднанні з функцією Start/Stop зупиняється автоматично тільки коли автомобіль повністю зупиняється.

F Інші.



## ВАЖЛИВО

Під час заміни акумулятора стартера в автомобілях з функцією Start/Stop слід встановлювати акумулятор типу EFB<sup>13</sup> на автомобілях з МКПП та акумулятор типу AGM<sup>14</sup> на авто з АКПП.

Під час заміни допоміжного акумулятора слід встановлювати акумулятор типу AGM.



## ПРИМІТКА

- Чим вище споживання електроенергії в автомобілі, тим більше навантаження на генератор для зарядження акумулятора = підвищене споживання пального.
- Коли ємність акумулятора падає нижче мінімально допустимого рівня, функція Start/Stop відключається.

- Двигун запускається автоматично<sup>15</sup> без натискання педалі зчеплення водієм (механічна КПП).
- Двигун запускається автоматично без відпускання водієм педалі гальма (АКПП).

Тимчасово обмежена робота функції Start/Stop у зв'язку з високим споживанням електроенергії означає наступне:

<sup>13</sup> Enhanced Flooded Battery.

<sup>14</sup> Absorbed Glass Mat.

<sup>15</sup> Автозапуск може відбутися тільки якщо важіль КПП знаходиться в нейтральному положенні.



## Розташування акумуляторів

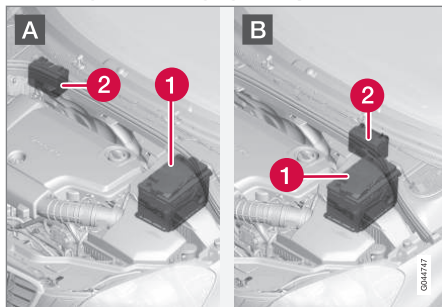

А: Лівостороннє кермо. В: Правостороннє кермо.

1 Акумулятор<sup>16</sup>

2 Допоміжний акумулятор

Допоміжний акумулятор зазвичай потребує не більше обслуговування, ніж звичайний акумулятор, що використовується для запуску. У разі виникнення питань чи проблем слід звернутися до автмайстерні - рекомендується звернутися до авторизованої автмайстерні Volvo.

**!** ВАЖЛИВО

Якщо не виконати наведену нижче інструкцію, функція Старт/Стоп може тимчасово припинити роботу після підключення зовнішнього акумулятора чи зарядного пристрою:

- **Ніколи** не можна використовувати клему "мінус" головного акумулятора автомобіля для підключення зовнішнього акумулятора чи зарядного пристрою. Для цього слід використовувати тільки **кузов авто**.

Див. Запуск від зовнішнього акумулятора (стор. 301): опис, як приєднувати затискачі кабелів.

**i** ПРИМІТКА

Якщо акумулятор розрядився настільки, що все стало "чорним", і не всі звичні електроприлади автомобіля не працюють, при цьому двигун заводиться за допомогою зовнішнього акумулятора або ж зарядного пристрою, функція Start/Stop буде активована. Після цього можливо двигун буде зупинений автоматично, але в цьому випадку функція Start/Stop може бути не здатною завести двигун через недостатній заряд акумулятора.

Для забезпечення успішного запуску двигуна після автоматичної зупинки акумулятор спочатку необхідно зарядити. При зовнішній температурі +15°C акумулятор слід заряджати щонайменше протягом 1 години. Якщо зовнішня температура нижча, рекомендований час зарядження становить 3-4 години. Рекомендується заряджати автомобіль за допомогою зовнішнього зарядного пристрою.

Якщо це неможливо, рекомендується тимчасово вимкнути функцію Start/Stop до тих пір, поки акумулятор не буде повністю заряджений.

Детальніше про зарядження акумулятора автомобіля див. Акумулятор стартера - загальна інформація (стор. 401).

**Пов'язана інформація**

- Акумулятор - символи (стор. 403)

<sup>16</sup> Детальний опис акумулятора стартера див. Акумулятор стартера - загальна інформація (стор. 401).



## Електрична система

Електрична система однополярна і використовує кожух двигуна в якості провідника.

Автомобіль устаткований генератором змінного струму зі стабілізованою напругою.

Розмір, тип та характеристики акумулятора стартера залежать від обладнання та функцій автомобіля.

### **!** ВАЖЛИВО

У випадку заміни акумулятора стартера пересвідчіться в тому, що новий акумулятор має таку саме кількість холодних стартів, і тип, що й оригінальний акумулятор (дивись маркування на акумуляторі).

## Пов'язана інформація

- Акумулятор - заміна (стор. 403)
- Акумулятор стартера - загальна інформація (стор. 401)

## Запобіжники - загальна інформація

Всі електричні функції та компоненти захищені цілою низкою запобіжників, які запобігають пошкодженню електричної системи авто від короткого замикання чи перевантаження.

Якщо компонент чи одна з функцій електричної системи не працює, це може бути пов'язане з тимчасовим перевантаженням та виходом з ладу запобіжника компонента. Якщо запобіжники постійно виходять з ладу в одному місці, це означає, що в цьому місці виникла неполадка. Volvo рекомендує звертатися до авторизованої автомаєстерні Volvo для перевірки.

## Заміна

1. Див. діаграму розташування запобіжників, щоб знайти необхідний запобіжник.
2. Витягніть запобіжник та подивіться на нього збоку, щоб визначити, чи не перегоріла дротинка всередині запобіжника.
3. Якщо це так, замініть його новим запобіжником того ж самого кольору та сили струму.

## **!** ПОПЕРЕДЖЕННЯ

При заміні плавких запобіжників забороняється використовувати сторонні предмети та запобіжники, що розраховані на більшу силу струму, ніж оригінальні. Це може призвести до значних пошкоджень електричної системи автомобіля та викликати пожежу.

## Розташування центральних електричних блоків

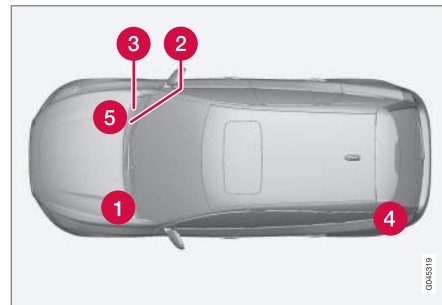

Розташування центрального електричного блоку в автомобілі з лівостороннім кермом. В автомобілі з правостороннім кермом центральний електричний блок під відділенням для рукавичок розташований на іншому боці.

- 1 Моторний відсік
- 2 Під відділенням для рукавичок



- 3 Під відділенням для рукавичок
- 4 Вантажний відсік під підлогою
- 5 Холодна зона моторного відсіку (тільки Start/Stop)

## Пов'язана інформація

- Запобіжники - моторний відсік (стор. 410)
- Запобіжники - під відділенням для рукавичок (стор. 414)
- Запобіжники - модуль керування під відділенням для рукавичок (стор. 416)
- Запобіжники в багажнику (стор. 418)
- Запобіжники - холодна зона моторного відсіку (стор. 420)



## Запобіжники - моторний відсік

Запобіжники, що знаходяться в моторному відсіку, серед інших функцій, виконують захист двигуна та гальмівної системи.

10

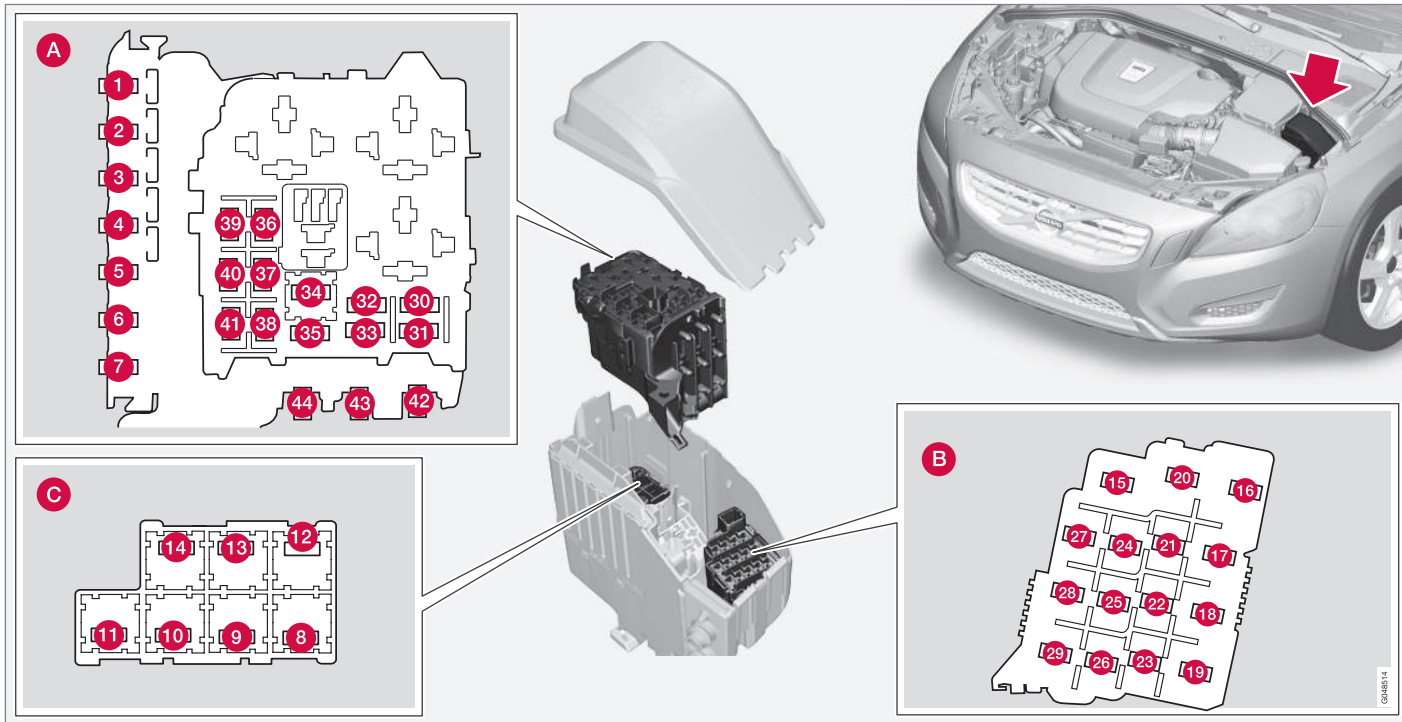





## Загальні запобіжники, моторний відсік

На внутрішньому боці кришки розташований пінцет, що допоможе при знятті та встановленні запобіжників.

## Розташування (див. попередню ілюстрацію)

- A** Моторний відсік, вгорі
- B** Моторний відсік, спереду
- C** Моторний відсік, внизу

Всі ці запобіжники розташовані в коробці в моторному відсіку. Запобіжники в (C) розташовані під (A).

На внутрішній поверхні кришки є інформаційна табличка, у якій наведено розташування запобіжників.

- Запобіжники 1-7 та 42-44 - це запобіжники типу "Midi Fuse". Їх можна замінити тільки в автомайстерні<sup>17</sup>.
- Запобіжники 8-15 та 34 - це запобіжники типу "JCASE". Їх можна замінити тільки в автомайстерні<sup>17</sup>.
- Запобіжники 16-33 та 35-41 - це запобіжники типу "Mini Fuse".

	Функція	[A] <sup>A</sup>
1	Головний запобіжник центрального електронного модуля (CEM) під відділенням для рукавичок <sup>B</sup>	50
2	Головний запобіжник центрального електронного модуля (CEM) під відділенням для рукавичок	50
3	Головний запобіжник центрального електронного блоку у багажному відділенні <sup>B</sup>	60
4	Головний запобіжник для коробки реле/запобіжників під відділенням для рукавичок	60
5	Головний запобіжник для коробки реле/запобіжників під відділенням для рукавичок <sup>B</sup>	60
6	-	-
7	Додатковий електричний обігрівач <sup>*B</sup>	100

	Функція	[A] <sup>A</sup>
8	Лобове скло з обігрівом <sup>*B</sup> , лівий бік	40
9	Склоочисники	30
10	Паркувальний обігрівач*	25
11	Вентилятор <sup>C</sup>	40
12	Лобове скло з обігрівом <sup>*B</sup> , правий бік	40
13	Насос ABS	40
14	Клапани ABS	20
15	Омивачі фар*	20
16	Вирівнювання фар*; активні ксенонові фари - ABL*	10
17	Головний запобіжник центрального електронного модуля (CEM) під відділенням для рукавичок	20
18	ABS	5
19	Регульоване зусилля підсилювання керма*	5

<sup>17</sup> Рекомендується звертатися до авторизованої автомайстерні Volvo.



# 10 Технічне обслуговування та сервіс

«

	Функція	[A] <sup>A</sup>
20	Модуль керування двигуном; модуль керування КПП; подушки безпеки	10
21	Сопла омивача з підігрівом*	10
22	-	-
23	Керування передніми фарами	5
24	-	-
25	-	-
26	-	-
27	Котушки реле	5
28	Додаткові фари*	20
29	Сигнал	15
30	Котушка реле у головному реле системи керування двигуном (4-цикл.), модуль керування двигуном (4-цикл.)	5
	Котушка реле у головному реле системи керування двигуном (5, 6-цикл.), модуль керування двигуном (5, 6-цикл.)	10

	Функція	[A] <sup>A</sup>
31	Модуль керування КПП	15
32	Соленоїдна муфта кондиціонера (5, 6-цикл., бензин); допоміжна помпа охолодження (4-цикл. дизель)	15
33	Котушка реле соленоїдної муфти кондиціонера (5, 6-цикл. бензин); котушки реле в центральному блоці холодної зони моторного відсіку (Start/Stop)	5
34	Стартове реле (5, 6-цикл. бензин) <sup>C</sup>	30
35	Модуль керування свічками розжарювання (5-цикл. дизель)	10
	Блок керування двигуна (4-цикл.); котушки запалювання (5, 6-цикл. бензин); конденсатор (6-цикл.)	20

	Функція	[A] <sup>A</sup>
36	Модуль керування двигуном (5, 6-цикл. бензиновий двигун)	10
	Модуль керування двигуна (5-цикл. дизель)	15
	Модуль керування двигуном (4-цикл. двигун)	20
37	Датчик масового витрачання повітря (4-цикл.); термостат (4-цикл., бензин); клапан системи уловлювання паливних парів (4-цикл., бензин); помпа охолодження EGR (4-цикл. дизель)	10
	Датчик масового витрачання повітря (5-цикл. дизельний двигун, 6-цикл. двигун); клапани керування (5-цикл. дизельний двигун); інжектори (5, 6-цикл. бензиновий двигун); модуль керування двигуном (5, 6-цикл. бензиновий двигун)	15



	Функція	[А] <sup>А</sup>
38	Соленоїдна муфта кондиціонера (5, 6-цил.); клапани (5, 6-цил.); модуль керування двигуном (6-цил.); датчик масового витрачання повітря (5-цил. бензин); датчик рівня мастила	10
	Клапани (4-цил.); масляна помпа (4-цил.); лямбда-зонд, центр (4-цил. бензин); лямбда-зонд, задня частина (4-цил. дизель)	15
39	Лямбда-зонд, передній (4-цил.); лямбда-зонд, задній (4-цил. бензин)	15
	Клапан EVAP (5, 6-цил. бензин); лямбда-зонди (5, 6-цил.); модуль керування ролетом радіатора (5-цил. дизель)	

	Функція	[А] <sup>А</sup>
40	Помпа охолодження (5-цил. бензин); вентиляційний обігрівач картера двигуна (5-цил. бензин); масляна помпа, АКПП (5-цил. бензин Start/Stop)	10
	Котушки запалювання, (4-цил. бензин)	15
	Підігрівач дизельного фільтра (дизель)	20
41	Модуль керування, кришка барабана радіатора (5-цил. бензиновий двигун)	5
	Соленоїдна муфта кондиціонера (4-цил.); модуль керування свічками розжарювання (4-цил. дизель); масляна помпа (4-цил.)	7,5
	Вентиляційний обігрівач картера двигуна (5-цил. дизель); масляна помпа АКПП (5-цил. дизель Start/Stop)	10
42	Помпа охолоджувальної рідини (4-цил. бензин)	50
	Свічки запалення (дизель)	70

	Функція	[А] <sup>А</sup>
43	Вентилятор охолоджувальної системи (4-5-цил. бензиновий двигун)	60
	Вентилятор охолоджувальної системи (6-цил., 4, 5-цил. дизель)	80
44	Підсилювач керма	100

А Ампер

В Для автомобілів з функцією Start/Stop цей паз запобіжника порожній. Натомість див. Запобіжники - холодна зона моторного відсіку (стор. 420).

С Для автомобілів з функцією Start/Stop цей паз запобіжника порожній. Натомість див. Запобіжники - холодна зона моторного відсіку (стор. 420).

## Пов'язана інформація

- Запобіжники - під відділенням для рукавичок (стор. 414)
- Запобіжники - модуль керування під відділенням для рукавичок (стор. 416)
- Запобіжники в багажнику (стор. 418)



# 10 Технічне обслуговування та сервіс

## Запобіжники - під відділенням для рукавичок

Запобіжники під відділенням для рукавичок, серед іншого, захищають роботу

інформаційно-розважальної системи та сидінь.



### Розташування

	Функція	[A] <sup>A</sup>
1	Основний запобіжник для модуля керування аудіосистемою*, основний запобіжник для запобіжників 16-20: система Infotainment	40
2	Омивач лобового скла; омивач заднього скла	25
3	-	-

	Функція	[A] <sup>A</sup>
4	-	-
5	-	-
6	Ручки дверцят, безключова система*	5
7	-	-
8	Панель керування, дверцята водія	20

	Функція	[A] <sup>A</sup>
9	Панель управління, дверцята переднього пасажира	20
10	Панель управління, праві задні дверцята	20
11	Панель управління, ліві задні дверцята	20
12	Безключова система*	7,5



	Функція	[А] <sup>А</sup>
13	Сидіння з електроприводом, з боку водія*	20
14	Сидіння з електроприводом, з боку пасажирів*	20
15	-	-
16	Модуль керування інформаційно-розважальною системою для екрана <sup>В</sup>	5
17	Блок керування аудіосистемою (підсилювач)*, телевізор*, цифрове радіо*	10
18	Модуль керування аудіосистемою або системою Sensus <sup>В</sup>	15
19	Телематика*, Bluetooth*	5
20	-	-
21	Даховий люк*, дахові лампи освітлення салону, датчик кліматичної системи*	5
22	Розетка 12 В, консоль між передніми сидіннями	15
23	Підігрів сидінь, заднє праве*	15
24	Підігрів сидінь, заднє ліве*	15

	Функція	[А] <sup>А</sup>
25	Додатковий електричний обігрівач*	5
26	Підігрів сидінь, з боку переднього пасажирів	15
27	Підігрів сидінь, з боку водія	15
28	Система допомоги при паркуванні*; паркувальна камера*, BLIS*	5
29	Модуль керування повним приводом*	15
30	Активне шасі Four-C*	10

<sup>А</sup> Ампер

<sup>В</sup> Для певних моделей.

### Пов'язана інформація

- Запобіжники - моторний відсік (стор. 410)
- Запобіжники - модуль керування підвіскою для рукавичок (стор. 416)
- Запобіжники в багажнику (стор. 418)
- Запобіжники - холодна зона моторного відсіку (стор. 420)



# 10 Технічне обслуговування та сервіс

## Запобіжники - модуль керування під відділенням для рукавичок

Запобіжники в модулі керування під відділенням для рукавичок захищають, серед

іншого, подушку безпеки та систему попередження про зіткнення.

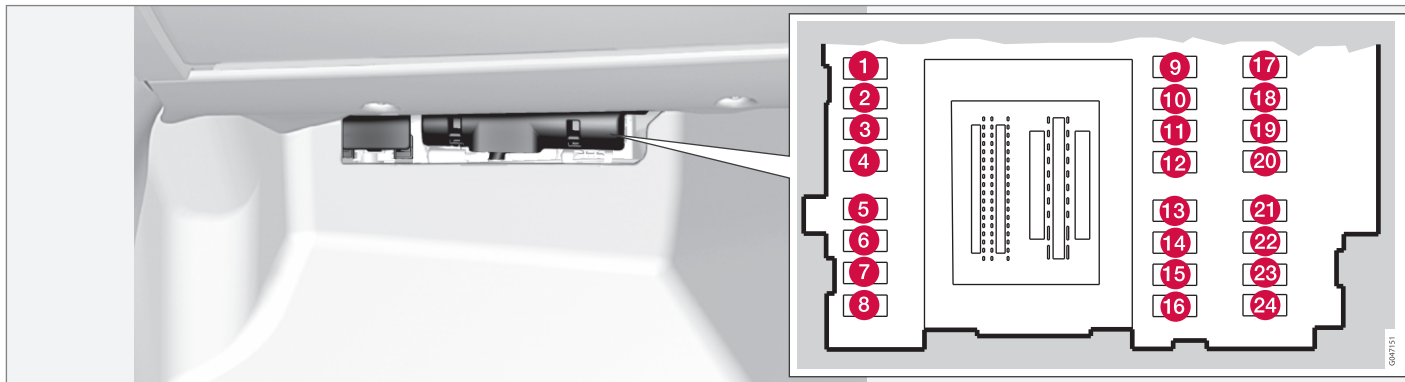

### Розташування

	Функція	[A] <sup>A</sup>
1	Склоочисник заднього скла	15
2	-	-
3	Освітлення салону; панель керування на дверцятах водія, електропідйомники вікон; електропривід сидінь*	7,5

	Функція	[A] <sup>A</sup>
4	Комбінована приладова панель	5
5	Адаптивний круїз-контроль, АСС*, система попередження при зіткненні*	10
6	Освітлення салону; датчик дощу*	7,5
7	Модуль кермового колеса	7,5

	Функція	[A] <sup>A</sup>
8	Центральний замок, кришка паливнотопливної горловини	10
9	Кермо з обігрівом*	15
10	Лобове скло з обігрівом*	15
11	Відімкнення, п'яті двері	10
12	Складаний підголовник*	10



	Функція	[A] <sup>A</sup>
13	Паливний насос	20
14	Сигнал детектора руху сигналізації*; панель керування кліматичної системи	5
15	Замок кермової колонки	15
16	Siren*; пристрій підключення для обміну даними OBDII	5
17	-	-
18	Подушки безпеки	10
19	Система попередження про зіткнення*	5
20	Датчик педалі акселератора; Дзеркало заднього огляду з затемненням*; Підігрів сидінь*	7,5
21	Модуль керування системи Infotainment (пакет Performance); Аудіосистема (пакет Performance)	15
22	Стоп-сигнал	5
23	Даховий люк*	20
24	Імобілайзер	5

<sup>A</sup> Ампер

### Пов'язана інформація

- Запобіжники - моторний відсік (стор. 410)
- Запобіжники - під відділенням для рукавичок (стор. 414)
- Запобіжники в багажнику (стор. 418)
- Запобіжники - холодна зона моторного відсіку (стор. 420)



## Запобіжники в багажнику

Запобіжники, що знаходяться у багажному відсіку, серед інших функцій, виконують захист електричного стоянкового гальма.

10

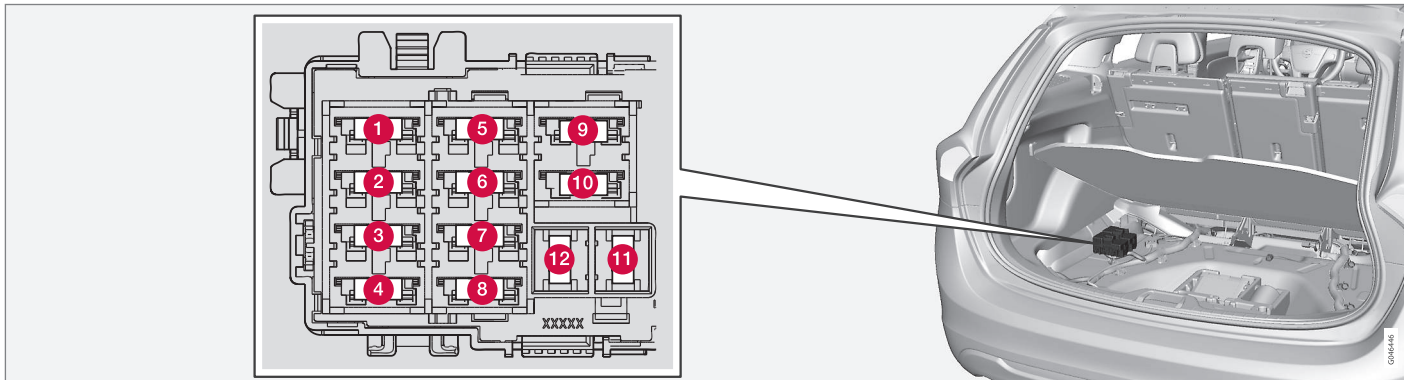

### Розташування

	Функція	[A] <sup>A</sup>
1	Електричне паркувальне гальмо, лівий бік	30
2	Електричне паркувальне гальмо, правий бік	30
3	Заднє скло з підігрівом	30
4	Розетка кабелів причепа 2*	15

	Функція	[A] <sup>A</sup>
5	-	-
6	Електророзетка 12 В, вантажний відсік	15
7	-	-
8	-	-
9	-	-

	Функція	[A] <sup>A</sup>
10	-	-
11	Розетка кабелів причепа 1*	40
12	-	-

<sup>A</sup> Ампер





### Пов'язана інформація

- Запобіжники - моторний відсік (стор. 410)
- Запобіжники - під відділенням для рукавичок (стор. 414)
- Запобіжники - модуль керування під відділенням для рукавичок (стор. 416)
- Запобіжники - холодна зона моторного відсіку (стор. 420)



# 10 Технічне обслуговування та сервіс

## Запобіжники - холодна зона моторного відсіку

Запобіжники в холодній зоні моторного відсіку встановлюються на автомобілях з функцією Start/Stop.

10

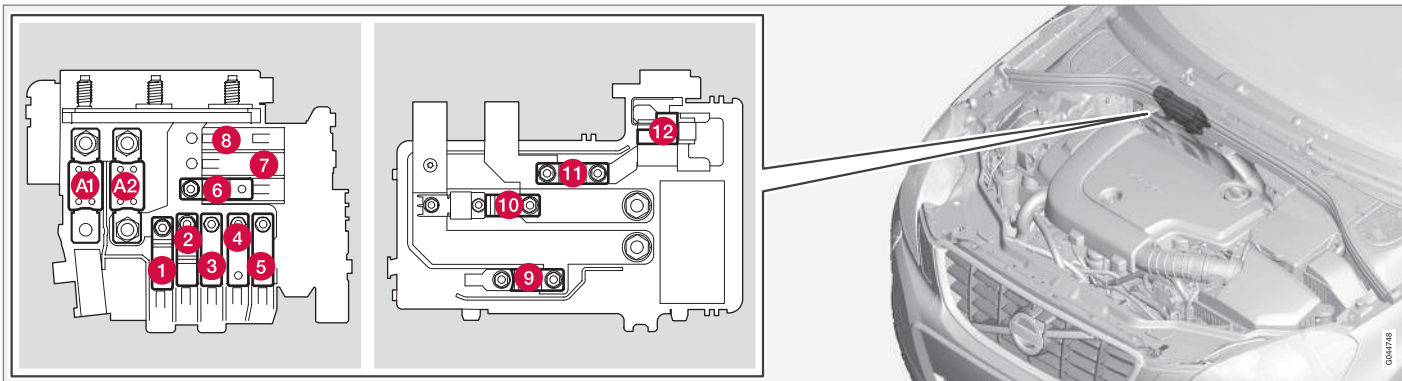

- Запобіжники A1 та A2 - це запобіжники типу "MEGA". Їх можна замінити тільки в автомайстерні<sup>18</sup>.
- Запобіжники 1-11 - це запобіжники типу "Midi Fuse". Їх можна замінити тільки в автомайстерні<sup>18</sup>.
- Запобіжник 12 - це запобіжники типу "Mini Fuse".

Детальніше про функцію Start/Stop, див. Start/Stop\* (стор. 311).

### Розташування

	Функція	[A] <sup>A</sup>
A1	Головний запобіжник центрального електричного блоку в моторному відсіку	175

	Функція	[A] <sup>A</sup>
A2	Головний запобіжник центрального електронного модуля (CEM) під відділенням для рукавичок, коробка реле/запобіжників під відділенням для рукавичок, центрального електричного блоку у багажнику	175

<sup>18</sup> Рекомендується звертатися до авторизованої автомайстерні Volvo.



	Функція	[A] <sup>A</sup>
1	Додатковий електричний обігрівач*	100
2	Головний запобіжник центрального електронного модуля (СЕМ) під відділенням для рукавичок	50
3	Головний запобіжник для коробки реле/запобіжників під відділенням для рукавичок	60
4	Лобове скло з обігрівом*	60
5	Головний запобіжник центрального електричного блоку у багажному відділенні	60
6	Вентилятор	40
7	-	-
8	-	-
9	Реле старту	30
10	-	-

	Функція	[A] <sup>A</sup>
11	Допоміжний акумулятор	70
12	Центральний електронний модуль (СЕМ) - референсна напруга резервного акумулятора	5

<sup>A</sup> Ампер

### Пов'язана інформація

- Запобіжники - моторний відсік (стор. 410)
- Запобіжники - під відділенням для рукавичок (стор. 414)
- Запобіжники - модуль керування під відділенням для рукавичок (стор. 416)
- Запобіжники в багажнику (стор. 418)



## Мийка автомобіля

Автомобіль слід мити, як тільки він стає брудним. Мийте автомобіль в автомийках з сепаратором залишків мастила та нафтопродуктів. Використовуйте шампунь для авто.

## Ручна мийка

- Змивайте пташиний послід з фарби автомобіля якнайскоріше. Пташиний послід містить хімічні речовини, що дуже швидко псують та змінюють колір фарби. Для усунення будь-яких плям чи знебарвлення рекомендується звертатися до авторизованої майстерні Volvo.
- Вимивайте нижню частину кузова.
- Поливайте автомобіль до тих пір, поки окремі частки бруду не будуть змиті, це дозволить запобігти пошкодженню під час мийки. Не спрямовуйте струмінь води безпосередньо в замкові шпарини.
- За необхідності, дуже забруднені поверхні очищуйте за допомогою знежирювального засобу для холодної води. Пам'ятайте, що поверхня не повинна бути розігріта на сонці!
- Мийте авто, використовуючи губку, автошампунь та велику кількість теплої води.
- Мийте щітки склоочисника теплим мильним розчином чи теплою водою з автошампунем.

- Висушіть авто чистою м'якою пухнастою тканиною або гумовим скребком для видалення води. Щоб зменшити ризик утворення плям від води, для усунення яких може знадобитися полірування, не допускайте краплем води висихати на прямому сонячному світлі.

## ПОПЕРЕДЖЕННЯ

Чищення двигуна має проводитись лише робітниками автосервісу. При гарячому двигуні існує ризик виникнення пожежі.

## ВАЖЛИВО

Забруднені фари мають обмежену функціональність. Регулярно очищуйте фари, наприклад, під час заправлення.

Не використовуйте для цього агресивні засоби для чищення, застосовуйте воду та м'яку губку без абразивного шару.

## ПРИМІТКА

Всередині зовнішніх освітлювальних приладів, наприклад, фар та задніх ліхтарів може тимчасово накопичуватися конденсат. Це нормально, зовнішні освітлювальні прилади спроектовані з урахуванням цієї особливості. Конденсат зазвичай вивітряється з корпусу лампи після того, як лампи будуть увімкнені протягом певного часу.

## Автоматичні автомийки

Автоматична мийка - простий та зручний спосіб вимити автомобіль, але щітки автоматичної мийки не можуть дістатися до всіх поверхонь. Для найкращих результатів рекомендується мити авто вручну.

## ПРИМІТКА

Протягом перших кількох місяців автомобіль слід мити лише ручним способом. Це пояснюється тим, що нова фарба є більш чутливою.

## Автомийки високого тиску

При використанні автомийок високого тиску пересувайте пістолет зворотньо-підступальними рухами. Не наближайте пістолет ближче 30 см до поверхні авто (це обмеження стосується всіх зовнішніх поверхонь). Не спрямовуйте струмінь води безпосередньо в замкові шпарини.

## Тестування гальм

## ПОПЕРЕДЖЕННЯ

Після мийки автомобіля завжди перевіряйте роботу гальм, в тому числі паркувального гальма, це необхідно, щоб переконатися, що волога та корозія не пошкодили гальмівні колодки та не зменшили ефективність гальмування.



Злегка натискайте педаль гальм під час тривалих подорожей у дощову погоду чи при сльоті. При підвищенні температури від тертя поверхні гальмівних механізмів висихають. Виконуйте цю процедуру також після запуску двигуна в дуже сиру чи холодну погоду.

### Щітки склоочисників

Асфальт, пил та осад солі на щітках склоочисників, а також комахи, лід тощо на лобовому склі зменшують термін експлуатації щіток склоочисників.

Для очищення:

- Поверніть очисники скла в положення для обслуговування, див. Щітки склоочисників (стор. 398).

### ПРИМІТКА

Регулярно мийте склоочисники та лобове скло теплим мильним розчином або шампунем для автомобілів. Не використовуйте сильних розчинників.

### Зовнішні пластикові, гумові та декоративні деталі

Для миття та доглядом за кольоровими пластиковими деталями, а також за гумовими та декоративними компонентами (наприклад, блискучими молдингами) рекомендується використовувати спеціальний миючий засіб, який можна придбати у

дилерів Volvo. При використанні такого миючого агента необхідно ретельно дотримуватися інструкцій.

### ВАЖЛИВО

Уникайте воскування та полірування пластикових та гумових деталей.

При використанні засобу для видалення жиру при чищенні пластикових та гумових деталей достатньо лише тертя при незначному натисканні. Використовуйте м'яку губку для миття.

Полірування глянцевиx накладок-молдингів може призвести до пошкодження або стирання глянцевого поверхневого шару.

Не дозволяється використання полірувальних засобів, що містять абразивні матеріали.

### Диски

Використовуйте тільки миючий засіб для дисків, рекомендований Volvo.

Сильнодіючі миючі засоби можуть пошкодити поверхні та утворити плями та хромованих алюмінієвих дисках.

### Пов'язана інформація

- Полірування та воскування (стор. 423)
- Очищення салону (стор. 425)
- Водо- та брудовідштовхувальне покриття (стор. 424)

### Полірування та воскування

*Відполіруйте та вкрийте шаром воску автомобіль, якщо фарба потьмяніла, або якщо ви бажаєте забезпечити пофарбування додатковим захистом.*

*Автомобіль не потребує полірування щонайменше протягом першого року експлуатації. Проте, машину можна обробити воском ще до першого полірування. Не поліруйте та не вкривайте воском автомобіль під прямими сонячними променями.*

Ретельно вимийте та висушіть авто перед початком полірування чи воскування. Видаліть масляні та гудронові плями за допомогою засобу для видалення масляних плям або уайт-спіриту. Більш стійкі плями можна видалити спеціальною пастою для натирання пофарбованих поверхонь автомобіля.

Спочатку відполіруйте авто засобом для полірування, а потім вкрийте його рідким чи твердим воском. Ретельно дотримуйтеся інструкцій, вказаних на упаковці засобу. Багато засобів містять як субстанцію для полірування, так і воск.



## **!** ВАЖЛИВО

Уникайте воскування та полірування пластикових та гумових деталей.

При використанні засобу для видалення жиру при чищенні пластикових та гумових деталей достатньо лише тертя при незначному натисканні. Використовуйте м'яку губку для миття.

Полірування глянцевих накладок-молдингів може призвести до пошкодження або стирання глянцевого поверхневого шару.

Не дозволяється використання полірувальних засобів, що містять абразивні матеріали.

## **!** ВАЖЛИВО

Слід використовувати тільки засоби обробки пофарбованих поверхонь, рекомендовані Volvo. Інші засоби, призначені, наприклад, для збереження, покриття, захисту, блиску чи подібні засоби можуть пошкодити фарбу авто. Гарантія Volvo не покриває пошкодження фарби, спричинені подібною обробкою.

### Пов'язана інформація

- Мийка автомобіля (стор. 422)

## Водо- та брудовідштовхувальне покриття

*Вікна мають покриття, яке покращує огляд у важких погодних умовах.*

## Водо- та брудовідштовхувальне покриття\*



Водовідштовхувальний шар зазнає природного зносу.

Технічний огляд:

- Ніколи не використовуйте такі засоби, як автовіск, знежирювальну рідину або подібні субстанції для обробки цих поверхонь, оскільки це може зруйнувати їх водовідштовхувальні властивості.
- Очищуйте їх обережно, щоб не ушкодити поверхню скла.
- Для запобігання ушкодженню поверхні скла при очищенні його від льоду використовуйте тільки спеціальні пластикові очищувачі.
- Для збереження водовідштовхувальних властивостей бокових вікон рекомендується проводити обробку особливим засобом, який можна придбати у дилерів Volvo. Вперше таку обробку необхідно проводити через три роки експлуатації, а потім - щороку.

## **!** ВАЖЛИВО

Не використовуйте металевий шкребок для очищення криги з вікон. Використовуйте функцію підігріву для усунення криги із зовнішніх дзеркал, див. Вікна, дзеркала заднього огляду та зовнішні дзеркала - підігрів (стор. 113).

### Пов'язана інформація

- Мийка автомобіля (стор. 422)



## Захист від корозії

*Ваш автомобіль вже пройшов ретельний та повний комплекс заходів із захисту від корозії на заводі. Деталі кузова виготовлено з оцинкованого листового металу. Нижня частина кузова захищена антикорозійним покриттям, стійким до механічних пошкоджень. Тонкий шар інгібітора корозії був розпилений в усі деталі, що наражаються на корозію, закриті секції та бокові дверцята.*

## Огляд та технічне обслуговування

Антикорозійний захист авто зазвичай не потребує догляду, але підтримування автомобіля в чистоті допомагає знизити ризик корозії. Слід уникати використання високоактивних лужних чи кислотних миючих розчинів на блискучих деталях оздоблення. Будь-які сколювання фарби слід усувати одразу ж після того, як ви їх помітили.

## Пов'язана інформація

- Пошкодження фарби (стор. 426)

## Очищення салону

*Використовуйте тільки миючі засоби та засоби догляду, рекомендовані Volvo. Для найкращих результатів регулярно очищуйте авто і проводьте обробку плям. Перед застосуванням миючих засобів важливо очистити поверхні пілососом.*



### ВАЖЛИВО

- Певні кольорові предмети одягу (наприклад, темні джинси та замшевий одяг) може пофарбувати оббивку. Якщо це сталося, важливо очистити і обробити ці ділянки оббивки якомога швидше.
- Ніколи не використовуйте сильні розчинники, такі як рідина омивача, чистий бензин або уайт-спирит для прибирання салону, оскільки вони можуть пошкодити оббивку та матеріали салону.
- Ніколи не розпилюйте миючий засіб безпосередньо на компоненти, що мають електричні кнопки і елементи керування. Натомість протирайте їх ганчіркою, змоченою у розчині миючого засобу.
- Гострі предмети та застібки-липучки можуть пошкодити матеріал оббивки.

## Оббивка з тканини та оббивка стелі

Volvo пропонує комплексний продукт для догляду за тканиною для оббивки з тканини та оббивки стелі, яка зберігає якості оббивки за умови використання згідно з інструкціями. Продукт для догляду за оббивкою з тканини можна придбати у дилера Volvo.

## Шкіряна оббивка

Шкіряна оббивка салону Volvo обробляється для збереження свого первинного вигляду.

Шкіряна оббивка є природнім продуктом, який з часом змінюється і набуває пре-красних відтінків патины. Вона потребує регулярного очищення і догляду для збереження якостей і кольорів шкіри. Volvo пропонує комплексний засіб для очищення та обробки шкіряної оббивки салону - комплект догляду за шкіряною оббивкою Volvo / серветки - який зберігатиме захисних шар шкіри, якщо його застосовувати згідно з інструкціями.

Для забезпечення найкращих результатів Volvo рекомендує очищувати шкіряну оббивку і вкривати її шаром захисного крему від одного до чотирьох разів на рік (або більше, за потребою). Комплект догляду за шкіряною оббивкою Volvo і серветки можна придбати у дилера Volvo.



## Кермо з шкіряною оббивкою

Шкіра мусить дихати. Ніколи не закривайте шкіряну оббивку керма захисним пластиком. Комплект догляду за шкіряною оббивкою Volvo та серветки рекомендовані для очищення керма з шкіряною оббивкою.

## Пластикові, металеві і дерев'яні деталі салону

Для миття деталей та поверхонь салону рекомендується волокниста чи мікрОВОЛОКНИСТА тканина, злегка змочена водою. Її можна придбати у дилерів Volvo.

Не відшкрібайте та не тріть плями. Ніколи не використовуйте сильнодіючі засоби для видалення плям. Спеціальний миючий засіб для сильних забруднень можна придбати у дилерів Volvo.

## Ремені безпеки

Використовуйте воду і синтетичний миючий засіб. У дилера Volvo можна придбати спеціальний миючий засіб для очищення текстильних поверхонь. Пересвідчіться в тому, що паски безпеки повністю сухі, перед тим, як дати їм скрутитися.

## Килимки на підлозі

Зніміть килимки-вкладки для окремої чистки килимків з підлоги та килимків-вкладок. Очистіть їх від пилу та бруду пилососом. Кожний килимок в салоні закріплюється спеціальними шпильками.

Знімайте килимок наступним чином: візьміться за кожний шип килимка і підніміть його просто вгору.

Покладіть килимок на місце, натискаючи на кожну шпильку.



## ПОПЕРЕДЖЕННЯ

Використовуйте тільки один килимок для кожного сидіння. Перед початком руху перевіряйте, щоб килимок був міцно закріплений та зафіксований шипами, щоб запобігти блокуванню педалей килимком між педалями або під ними.

Для виведення плям на килимках рекомендується застосовувати спеціальний засіб для текстильних виробів після очищення пилососом. Килимки слід чистити засобами, рекомендованими дилером Volvo.

## Пов'язана інформація

- Мийка автомобіля (стор. 422)

## Пошкодження фарби

*Фарба - важлива складова захисту авто від корозії. Тому її необхідно регулярно перевіряти. Найбільш поширені типи пошкодження фарби - це відколи від ударів каміння, подряпини та пошкодження на краях крил, дверцят та бамперів.*

## Виправлення косметичних пошкоджень фарби

Для запобігання початку процесу корозії пошкоджену фарбу необхідно негайно залагодити.

## Матеріали, які можуть вам знадобитися





- Грунтовка<sup>19</sup> - наприклад, для бамперів з пластиковим покриттям пропонуються спеціальні адгезивні ґрунтовки у вигляді аерозольних балонів.
- ґрунтовка та завершальний шар фарби - у вигляді аерозольних балонів або олівців/флаконів для пофарбування<sup>20</sup>.
- Маскувальна стрічка.
- тонкий наждачний папір<sup>19</sup>.

## Код кольору

Інформаційна табличка розташована на стійці дверцят. Її можна побачити при відкритті правих задніх дверцят.

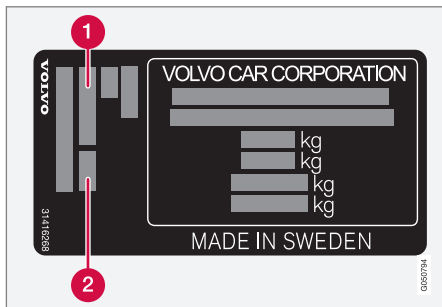

- 1 Код кольору кузова
- 2 Будь-який другорядний код кольору кузова

Важливо використовувати правильний колір. Розташування інформаційної таблички, див. Типи напрямків (стор. 430).

## Ремонт незначних пошкоджень фарби, таких як сколювань від дрібних камінчиків та подряпин

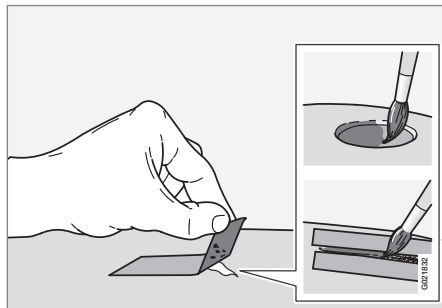

Перед початком роботи авто має бути чистим та сухим, а його температура має перевищувати 15 °С.

1. Заклейте пошкоджену ділянку маскувальною стрічкою. Потім зніміть стрічку й очистіть ділянку від лущиння фарби.  
Якщо пошкодження досягає поверхні металу (листової сталі), бажано використовувати ґрунтовку. В разі пошкодження пластикової поверхні для досягнення кращих результатів слід використовувати адгезивну ґрунтовку - нанесіть засіб з аерозольного балону та рівномірно розітріть щіткою.
2. Перед фарбуванням в разі необхідності можна локально застосувати піскоструминну обробку поверхонь дуже тонким абразивним матеріалом (наприклад, при грубих крайках). Ретельно очистіть поверхні та просушіть їх.
3. Добре розмішайте ґрунтовку й нанесіть її тонким пензлем, сірником або іншим подібним інструментом. Після того як ґрунтовка висохне, нанесіть базовий та фінішний шари фарби.
4. Для усунення подряпин виконуйте наведені вище інструкції, але заклейте стрічкою навколо пошкодженої ділянки для захисту непошкодженої фарби.

<sup>19</sup> Якщо необхідно.

<sup>20</sup> Виконуйте інструкції, що надаються в комплекті з олівцем/флаконом для пофарбування.



### ПРИМІТКА

Якщо камінь не дійшов до металу і на місці ушкодження залишився шар фарби, заповніть ушкодження ґрунтовкою та матеріалом поверхневого шару, як тільки поверхня буде очищена.

### Пов'язана інформація

- Захист від корозії (стор. 425)

# 11

## ХАРАКТЕРИСТИКИ

01 10  
00 11

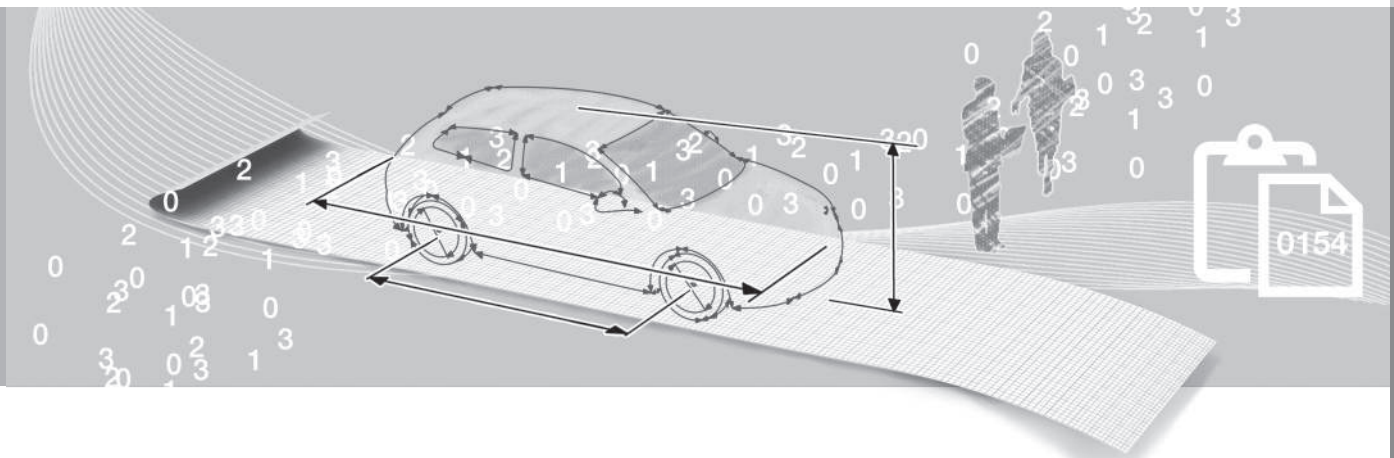

# 11 Характеристики

## Типи напрямків

Маркувальна табличка, ідентифікаційний номер автомобіля та інша інформація, що

відноситься до певного автомобіля, знаходиться в інформаційній таблиці.

## Розташування інформаційної таблички

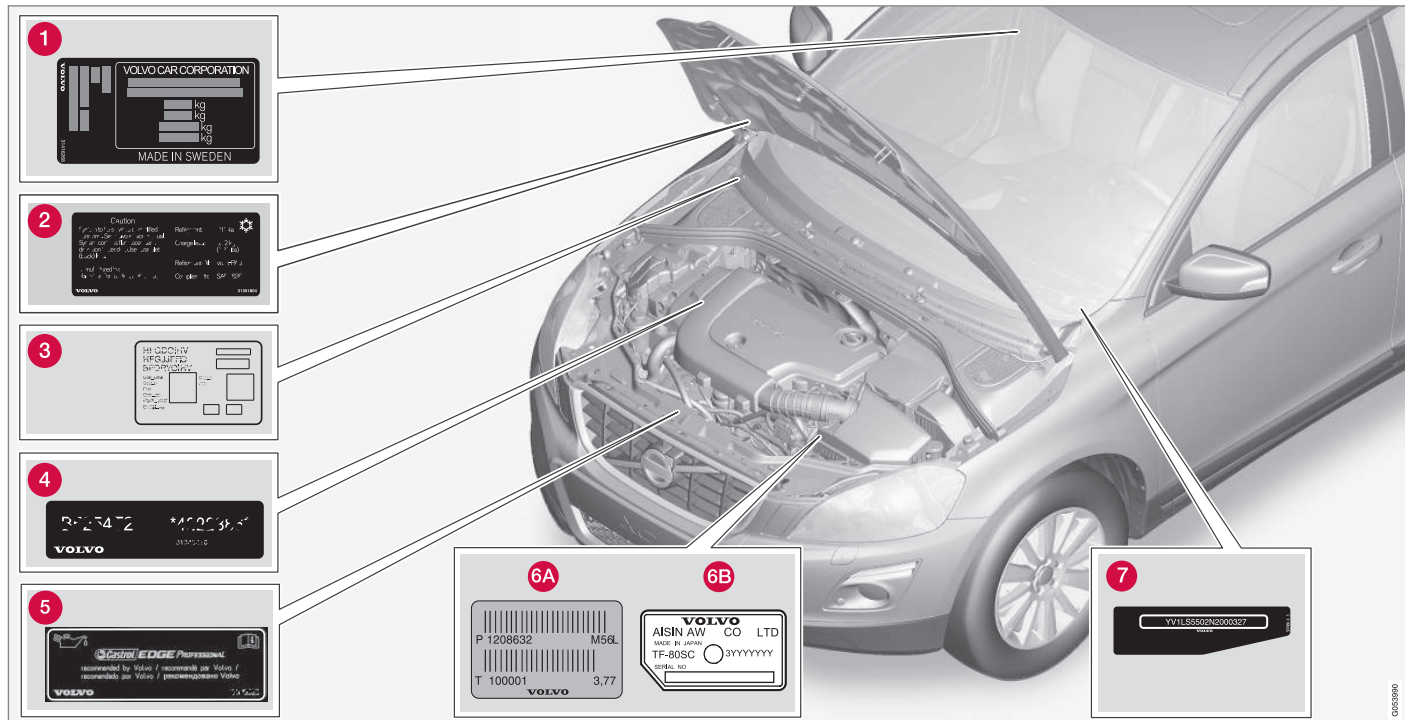

Ілюстрація схематична - деталі можуть відрізнятися, залежно від ринку та моделі.

Знання типу авто, ідентифікаційного номера авто, а також номера двигуна може допомогти при зверненні до дилера Volvo з приводу роботи авто, а також при замовленні запасних частин та аксесуарів.

- 1 Маркувальна табличка, ідентифікаційний номер автомобіля, допустима максимальна маса та код кольору кузова і типовий номер допуску. Інформаційна табличка розташована на стійці дверцят. Її можна побачити при відкритті правих задніх дверцят.
- 2 Маркувальна табличка для системи кондиювання.
- 3 Інформаційна табличка паркувального обігрівача.
- 4 Код та серійний номер двигуна.
- 5 Інформаційна табличка масла двигуна.
- 6 Тип КПП та серійний номер.
  - A Механічна КПП
  - B Автоматична КПП
- 7 Ідентифікаційний номер авто (VIN - ідентифікаційний номер транспортного засобу).

Детальніша інформація про автомобіль вказана в реєстраційному документі.

#### ПРИМІТКА

Приклади маркувальних табличок, наведених у посібнику з експлуатації, не є точними копіями табличок, розташованих в автомобілі. Вони наводяться, щоб проілюструвати їх приблизний вигляд та розташування в автомобілі. Інформацію, що стосується вашого конкретного автомобіля, можна знайти на маркувальній табличці у вашому автомобілі.

#### Пов'язана інформація

- Маса (стор. 433)
- Характеристики двигуна (стор. 436)

# 11 Характеристики

## Габаритні розміри

Значення довжини автомобіля, висоти і т.д. можуть бути визначені в таблиці.

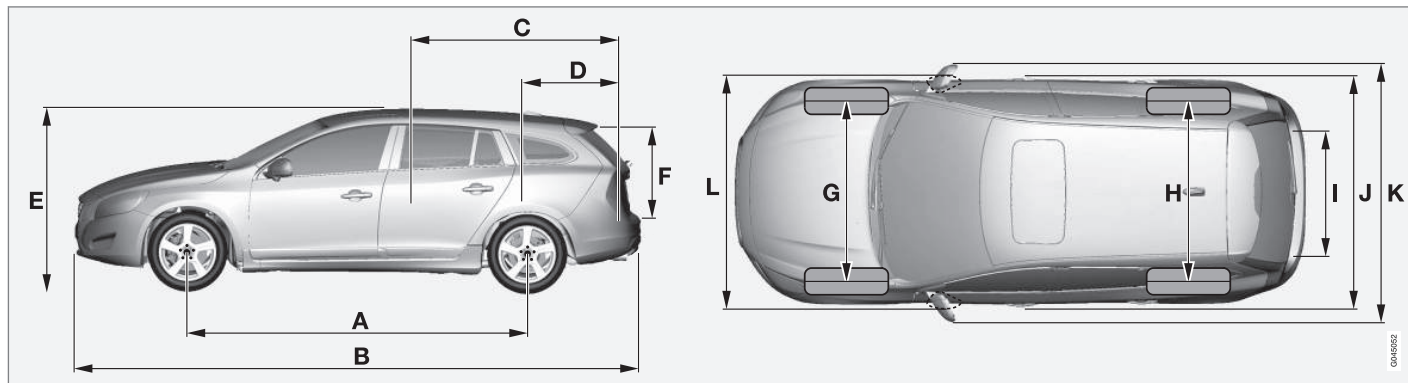

V60CC <sup>A</sup>	Габаритні розміри	мм
A	Колісна база	2774
B	Довжина	4638
C	Довжина вантажу, підлога, складене заднє сидіння	1749
D	Довжина вантажу, підлога	978
E	Висота	1545

V60CC <sup>A</sup>	Габаритні розміри	мм
F	Висота вантажу	658
G	Колія передніх коліс	1619 <sup>B</sup> 1609 <sup>C</sup>
H	Колія задніх коліс	1577 <sup>B</sup> 1567 <sup>C</sup>
I	Ширина вантажу, підлога	1082

V60CC <sup>A</sup>	Габаритні розміри	мм
J	Ширина	1865
K	Ширина разом із зовнішніми дзеркалами	2097
L	Ширина разом із складеними зовнішніми дзеркалами	1899

A V60 Cross Country  
B Ширина шини 215 мм.  
C Ширина шини 235 мм.

## Маса

Макс. загальна маса автомобіля та інші дані вказані на табличці в машині.

Власна маса автомобіля включає в себе водія, паливний бак, заповнений на 90%, а також всі технологічні рідини.

Маса пасажирів, аксесуарів, а також навантаження на буксирну кулю (стор. 434) (з навішеним причепом) впливає на корисне навантаження і не включена у власну масу автомобіля.

Допустиме макс. навантаження дорівнює повній масі автомобіля мінус власна маса.

## ПРИМІТКА

Задokumentована вага автомобіля в спорядженому стані відповідає автомобілям в стандартному устаткуванні - тобто без додаткового обладнання або аксесуарів. Це означає, що кожний встановлений елемент додаткового обладнання зменшує вантажопідйомність автомобіля на величину, що відповідає вазі цього елемента.

Приклади додаткового обладнання, що зменшує вантажопідйомність автомобіля: комплекти обладнання Kinetic/Momentum/Summum, інші аксесуари, такі як буксирний брус, вантажна платформа, зовнішній багажник, аудіосистема, додаткові фари, GPS, паливний обігрівач двигуна, решітки безпеки, килимки, покриття багажного відділення, сидіння з електричною системою регулювання та ін.

Надійним методом визначення ваги вашого автомобіля у спорядженому стані є його зважування.

## ПОПЕРЕДЖЕННЯ

Динамічні характеристики автомобіля змінюються в залежності від того, наскільки автомобіль завантажений, а також розподілу вантажу.

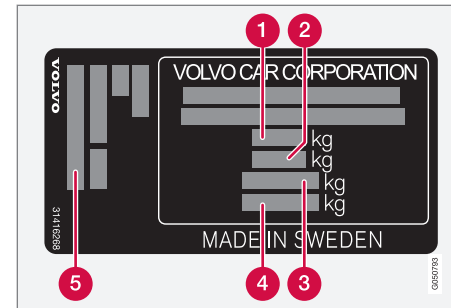

Інформація про розташування інформаційної таблички, див. Типи напрямків (стор. 430).

- 1 Макс. загальна маса автомобіля
- 2 Макс. маса автопоїзда (авто + причеп)
- 3 Макс. навантаження на передню вісь
- 4 Макс. навантаження на задню вісь
- 5 Рівень обладнання

Макс. навантаження: Див. реєстраційний документ.

Макс. навантаження на дах: 75 кг.

## Пов'язана інформація

- Максимальне тягове зусилля та навантаження на кульову опору (стор. 434)

# 11 Характеристики

## Максимальне тягове зусилля та навантаження на кульову опору

Тягове зусилля та навантаження на кульову опору буксирного пристрою під

час руху з причепом можуть бути визначені у відповідних таблицях.

## Макс. маса причепа з гальмами



### ПРИМІТКА

Не всі двигуни постачаються на всі ринки.

V60CC <sup>A</sup> Двигун	Код двигуна <sup>B</sup>	КПП	Макс. маса причепа з гальмами, (кг)	Макс. навантаження на буксирну кулю (кг)
T5	B4204T11	Автоматична, TG-81SC	1600	75
T5 AWD	B5254T14	Автоматична, TF-80SC	1800	90
T5 AWD	B5254T12	Автоматична, TF-80SC / TF-80SD	1800	90
D3	D4204T4	Механічна, M66	1800	90
D3	D4204T4	Автоматична, TG-81SC	1800	90
D4	D4204T14	Механічна, M66	1800	90
D4	D4204T14	Автоматична, TG-81SC	1800	90
D4 AWD	D5244T21	Автоматична, TF-80SD	1900	90

A V60 Cross Country

B Код двигуна, номер деталі та серійний номер можна прочитати на двигуні, див. Типи напрямків (стор. 430).

## Макс. маса причепа без гальм

Макс. маса причепа без гальм, (кг)	Макс. навантаження на буксирну кулю (кг)
750	50



## Пов'язана інформація

- Маса (стор. 433)
- Керування автомобілем з причепом\* (стор. 339)

# 11 Характеристики

## Характеристики двигуна

Технічні характеристики певного двигуна (потужність і т.д.) також можуть бути визначені за допомогою таблиці.



### ПРИМІТКА

Не всі двигуни постачаються на всі ринки.

V60CC <sup>A</sup> Двигун	Код двигуна <sup>B</sup>	Потужність (кВт/об/хв)	Потужність (к.с./об./хв.)	Крутний момент (Нм/об/хв)	Кількість циліндрів	Діаметр (мм)	Хід (мм)	Об'єм (л)	Коефіцієнт сти- скання
T5	B4204T11	180/5500	245/5500	350/1500-4800	4	82,0	93,2	1,969	10,8:1
T5 AWD	B5254T14	183/5400	249/5400	360/1800-4200	5	83,0	92,3	2,497	9,5:1
T5 AWD	B5254T12	187/5400	254/5400	360/1800-4200	5	83,0	92,3	2,497	9,5:1
D3	D4204T4	110/4250	150/4250	350/1500-2500	4	82,0	93,2	1,969	15,8:1
D4	D4204T14	140/4250	190/4250	400/1750-2500	4	82,0	93,2	1,969	15,8:1
D4 AWD	D5244T21	140/4000	190/4000	420/1500-3000	5	81,0	93,2	2,400	16,5:1

<sup>A</sup> V60 Cross Country

<sup>B</sup> Код двигуна, номер деталі та серійний номер можна прочитати на двигуні, див. Типи напрямків (стор. 430).

## Пов'язана інформація

- Охолоджувальна рідина - клас та обсяг (стор. 440)
- Моторне мастило - клас та обсяг (стор. 438)

### Моторне мастило - несприятливі дорожні умови

Важкі дорожні умови можуть призвести до незвично високої температури чи споживання мастила. Нижче наведені деякі приклади несприятливих умов для водіння.

Під час тривалих подорожей перевіряйте рівень мастила (стор. 383) частіше:

- буксирування житлового чи автопричепа
- в гірських регіонах
- на високих швидкостях
- при температурі нижче  $-30\text{ }^{\circ}\text{C}$  або вище  $+40\text{ }^{\circ}\text{C}$ .

Вищезгадане також поширюється на водіння на короткі відстані при низьких температурах.

Використовуйте повністю синтетичне мастило двигуна для несприятливих дорожніх умов. Воно надає додатковий захист двигуна.

Volvo рекомендує:



### ! ВАЖЛИВО

Для застосування інтервалів технічного обслуговування двигуна, на заводі в усі двигуни заливається спеціально адаптоване синтетичне моторне мастило. Вибір масла проводиться дуже ретельно, з урахуванням таких чинників, як термін експлуатації, стартові характеристики, споживання палива та вплив на довкілля.

Для застосування рекомендованих сервісних інтервалів слід використовувати схвалене моторне мастило. Використовуйте тільки мастило затвердженого класу як для доливання, так і при заміні масла, інакше ви ризикуєте обмежити термін експлуатації автомобіля, погіршити показники споживання палива та вплив на довкілля.

Volvo Car Corporation скасовує усі гарантійні зобов'язання при використанні моторного масла іншого класу чи в'язкості.

Volvo рекомендує проводити заміну масла в авторизованій автомайстерні Volvo.

### Пов'язана інформація

- Моторне мастило - клас та обсяг (стор. 438)
- Моторне мастило - загальна інформація (стор. 382)

# 11 Характеристики

## Моторне мастило - клас та обсяг

Клас моторного мастила для кожного конкретного двигуна також може бути визначений за допомогою таблиці.

Volvo рекомендує:



### ПРИМІТКА

Не всі двигуни постачаються на всі ринки.

11

V60CC <sup>A</sup> Двигун	Код двигуна <sup>B</sup>	Клас мастила	Об'єм, включно з масляним фільтром (л)
T5	B4204T11	Castrol Edge Professional V 0W-20 або VCC RBS0-2AE 0w20	прибл 5,9
D3	D4204T4		прибл 5,2
D4	D4204T14		прибл 5,2

<b>V60CC<sup>A</sup></b> <b>Двигун</b>	<b>Код двигуна<sup>B</sup></b>	<b>Клас мастила</b>	<b>Об'єм, включно з масляним фільтром (л)</b>
T5 AWD	B5254T14	<b>Клас масла: ACEA A5/B5</b>	прибл 5,5
T5 AWD	B5254T12	<b>В'язкість: SAE 5W-30</b>	прибл 5,5
D4 AWD	D5244T21	<b>Клас масла: ACEA A5/B5</b> <b>В'язкість: SAE 0W-30</b>	прибл 5,9

A V60 Cross Country

B Код двигуна, номер деталі та серійний номер можна прочитати на двигуні, див. Типи напрямків (стор. 430).

#### **Пов'язана інформація**

- Моторне мастило - несприятливі дорожні умови (стор. 437)
- Моторне мастило - перевірка та долив (стор. 383)

### Охолоджувальна рідина - клас та обсяг

Рекомендований обсяг охолоджувальної рідини для кожного конкретного двигуна також може бути визначений за допомогою таблиці.

**Рекомендований клас:** Охолоджуюча рідина, рекомендована Volvo, на 50% змішана з водою<sup>1</sup>, див. інструкції на упаковці.

#### ПРИМІТКА

Не всі двигуни постачаються на всі ринки.

V60CC <sup>A</sup> Двигун <sup>B</sup>		Ємність (л)
T5	B4204T11	8,3 (8,7 <sup>C</sup> )
T5 AWD	B5254T14	8,9
T5 AWD	B5254T12	
D4 AWD	D5244T21	
D3	D4204T4	8,9 (9,2 <sup>C</sup> )
D4	D4204T14	

<sup>A</sup> V60 Cross Country

<sup>B</sup> Код двигуна, номер деталі та серійний номер можна прочитати на двигуні, див. Типи напрямків (стор. 430).

<sup>C</sup> Стосується автомобілів з паливним обігрівачем.

### Пов'язана інформація

- Охолоджувальна рідина - рівень (стор. 388)

<sup>1</sup> Якість води має відповідати стандарту STD 1285.1.

**Рідина КПП - клас та обсяг**

Клас рекомендованої трансмісійної рідини та її обсяг для відповідної КПП може бути також визначений за допомогою таблиці.

**Механічна кпп**

Механічна кпп	Обсяг (л)	Рекомендоване мастило для КПП
M66	прибл 1,45	ВОТ 350М3

** ПРИМІТКА**

За нормальних умов водіння мастило КПП замінювати не потрібно. Проте це може знадобитися при несприятливих умов експлуатації.

**Автоматична КПП**

Автоматична КПП	Обсяг (л)	Рекомендоване мастило для КПП
TF-80SC	прибл 7,0	AW1
TF-80SD	прибл 7,0	AW1
TG-81SC	прибл 6,6 <sup>A</sup> прибл 7,5 <sup>B</sup>	AW1

A Бензинові двигуни

B Дизельні двигуни



## ПРИМІТКА

За нормальних умов водіння мастило КПП замінювати не потрібно. Проте це може знадобитися при несприятливих умов експлуатації.

## Пов'язана інформація

- Моторне мастило - несприятливі дорожні умови (стор. 437)
- Типи напрямків (стор. 430)



**Гальмівна рідина - клас та обсяг**

Речовина в гідравлічній гальмівній системі називається гальмівною рідиною й використовується для передачі тиску, наприклад, від педалі гальма через головний гальмівний циліндр до кількох робочих циліндрів, які приводять у дію механічне гальмо.

**Рекомендований клас:** DOT 4

**Обсяг:** 0,6 л

**Пов'язана інформація**

- Гальмівна рідина та рідина зчеплення - рівень (стор. 389)

**Рідина гідропідсилювача керма - клас**

Рідина гідропідсилювача керма є технічною речовиною, що використовується в системі гідравлічного підсилення керма.

**Рекомендований клас:** Рідина гідропідсилювача керма, рекомендована Volvo.

**Пов'язана інформація**

- Рідина гідропідсилювача керма - рівень (стор. 389)

## Паливний бак - об'єм

Об'єм паливного бака для кожного конкретного двигуна також може бути визначений за допомогою таблиці.

Двигун	Обсяг (л)	Рекомендований клас
Бензиновий двигун	прибл 67	Паливо - бензин (стор. 334)
Дизельний двигун	прибл 67	Паливо - дизельне пальне (стор. 335)

## Пов'язана інформація

- Заправка палива (стор. 333)
- Характеристики двигуна (стор. 436)

## Характеристики кондиціонеру повітря

Клас та обсяг технологічних рідин та мастильних матеріалів в кондиціонері можна переглянути у наведених нижче таблицях.

### Інформаційна табличка кондиціонера

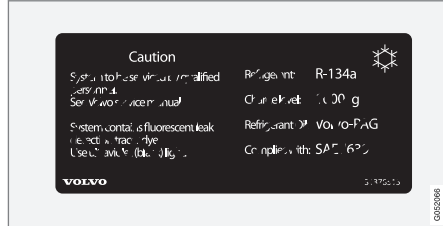

Інформаційна табличка розташована на внутрішній поверхні капота.

### Охолоджувальна рідина

Двигун	Вага	Рекомендований клас
5-циліндровий дизель	720 г	R134a
інше	800 г	

## ПОПЕРЕДЖЕННЯ

Система кондиціонування повітря містить стиснений холодоагент R134a. Сервісне обслуговування та ремонт цієї системи рекомендується виконувати в авторизованій автомайстерні.

### Масило компресора

Двигун	Обсяг	Рекомендований клас
4-циліндровий	60 мл	PAG SP-A2
5-циліндровий	110 мл	PAG SP-10

### Пов'язана інформація

- Клімат-контроль - пошук та усунення несправностей (стор. 390)
- Типи напрямків (стор. 430)

## Споживання палива та викиди CO<sub>2</sub>

Певні чинники можуть негативно впливати на споживання пального та викиди CO<sub>2</sub>.

Приклади цього:

- Кількість споживання пального може змінюватися, якщо авто обладнане додатковим обладнанням, що впливає на масу автомобіля.
- Стиль водіння.
- Спротив коченню збільшується, якщо клієнт зазначив більші шини, ніж ті, що встановлюються у стандартній комплектації на базову версію моделі.
- Висока швидкість призводить до збільшення аеродинамічного опору.
- Якість палива, автомобільні та дорожні умови, погодні умови та стан автомобіля.

Поєднання вищезазначених прикладів може привести до значного поліпшення споживання.

### ПРИМІТКА

Екстремальні погодні умови, водіння з причепом або водіння на високій висоті над рівнем моря у поєднанні з сортом палива - фактори, які впливають на роботу автомобіля.



## Пов'язана інформація

- Економічний стиль водіння (стор. 338)
- Маса (стор. 433)

**Шини - рекомендований тиск в шинах**

Рекомендований тиск в шинах для певного двигуна також може бути визначений за допомогою таблиці.

**ПРИМІТКА**

Не всі двигуни, шини або їх комбінації завжди наявні на всіх ринках.

V60CC <sup>A</sup> Двигун	Розмір шини	Швидкість (км/г)	Навантаження, 1-3 людини		Макс. навантаження		Тиск ЕСО <sup>B</sup>
			передня вісь (кПа) <sup>C</sup>	Задня вісь (кПа)	передня вісь (кПа)	Задня вісь (кПа)	Передня/задня вісь (кПа)
Усі двигуни	215/65 R 16	0 - 160 <sup>D</sup>	230	230	260	260	260
	235/55 R 17	160+ <sup>E</sup>	240	240	280	280	-
	235/50 R 18						
	235/45 R 19						
Тимчасове запасне колесо	макс. 80 <sup>F</sup>	420	420	420	420	420	

A V60 Cross Country

B Економічний стиль водіння.

C У деяких країнах наводиться тиск у барах поруч із індексом SI у Паскалях. 1 бар = 100 кПа.

D 0 - 100 миль/г

E 100+ миль/г

F макс. 50 миль/г

**Пов'язана інформація**

- Шини - розміри (стор. 356)
- Шини - тиск повітря (стор. 354)
- Типи напрямків (стор. 430)

**A**

ACC - Адаптивний круїз-контроль.....	213
AWD, Повний привід.....	309

**B**

BLIS.....	280, 281
-----------	----------

**C**

City Safety™.....	234
CTA.....	283

**E**

Eco Cruise.....	320
EcoGuide.....	72
ERS - Віддалений запуск.....	298

**F**

FOUR-C - активне шасі.....	198
FSC, маркування, що стосується довкілля.....	27

**G**

GSI - допомога важеля перемикання передач.....	304
---	-----

**I**

IAQS - система контролю якості повітря в салоні авто.....	137
--	-----

**M**

MY CAR.....	122
-------------	-----

**P**

PAP = Active Park Assist (Активна система допомоги при паркуванні).....	274
PCC - Особистий ключ-комунікатор Дальність.....	176, 182
Функції.....	173

**Q**

Queue Assist.....	221
-------------------	-----

**S**

Sensus.....	85
Start/Stop.....	311
зупинка двигуна не відбувається....	313
Функціонування та робота.....	312

**T**

TPMS - система моніторингу тиску в шинах.....	365
--	-----

**V**

Volvo ID.....	23
Volvo Sensus.....	85

**A**

Аварійна сигналізація.....	104
Аварійне обладнання Аптечка.....	364
знак аварійної зупинки.....	363
Аварійний режим.....	44
спроба запуску авто.....	45
транспортування авто.....	46

Аварія, див. Зіткнення.....	44	Активна система допомоги при паркуванні.....	274	Старт.....	401
Автоматична коробка переключення передач (АКПП).....	304	Обмеження.....	278	Умовні позначення на акумуляторі.	403
буксирування та евакуація.....	348	робота.....	276	Безключева система.....	181, 182, 183, 184, 185, 297
положення важеля для ручного ввімкнення передач (Geartronic).....	305	Символи та повідомлення.....	280	Безключева система Keyless - відмикання.....	184
причеп.....	341	функція.....	275	Бокова подушка безпеки, SIPS.....	38, 43
Автоматичне повторне замикання.....	186	Активне шасі FOUR-C.....	198	Буксирне устаткування.....	341, 342
Автоматичні автомийки.....	422	Активні ксенонові фари.....	102	Характеристики.....	342
Автомобіль, підключений до Інтернету замовте сервісне обслуговування та ремонт.....	375	Акумулятор.....	330, 401	Буксирний брус, див. Обладнання для буксирування.....	341
Адаптація конуса світла фар.....	107	зміна.....	403	Буксирний брус - знімний монтаж/демонтаж.....	343, 345
Адаптація конусу світла фар.....	107	перевантаження.....	330	Буксирувальна серга.....	348
Адаптація ходових характеристик.....	198	Алкогольний замок.....	291	Буксирувальний брус знімний, демонтаж.....	345
Адаптивний круїз-контроль.....	213	Аптечка.....	364	знімний, монтаж.....	343
вимкнути.....	221	<b>Б</b>		Буксирування.....	347
встановлення часового інтервалу...	219	Багажник		буксирна серга.....	348
зміна функціональності круїз-контролю.....	223	захисна сітка.....	165	Буксування.....	331
керування швидкістю.....	218	кріплення.....	163		
обгін.....	221	Освітлення.....	106	<b>В</b>	
огляд.....	217	покриття багажу.....	167	Вентилятор	
радіолокаційний датчик.....	224	Батарейка		ЕСС.....	142
режим очікування.....	219	Допоміжний.....	405	Вентиляція.....	138
тимчасове вимкнення.....	219	допомога при старті.....	301		
Усунення несправностей.....	227	ключ ДК/РСС.....	180		
функція.....	214	обслуговування.....	401		
		Попереджувальні символи.....	403		

Викиди CO <sub>2</sub> .....	445	Внутрішнє дзеркало заднього огляду..	114	гідралічна рідина	
Викиди діоксиду вуглецю.....	445	автоматичне затемнення.....	114	клас.....	443
Вимикач подушки безпеки (PACOS).....	37	Водіння авто в воді.....	329	Перевірка рівня.....	389
Вимкнення блокуатора трансмісії.....	308	Водовідштовхувальна поверхня,		Глибина малюнку протектора.....	358
Вимкнення двигуна.....	297	чищення.....	424	Годинник, налаштування.....	80
Вирівнювання конуса світла фар.....	96	Водо- та брудовідштовхувальне			
Висока температура двигуна.....	329	покриття.....	424		
вихлопні гази, токсичний, потрапляння		Воскування.....	423		
в авто.....	330				
Віддалений запуск - ERS.....	298	<b>Г</b>			
Відділення для зберігання		Габарити.....	97	Дальнє/ближнє світло.....	98
Відділення для рукавичок.....	159	Гальма.....	322, 324	Дальнє світло, автоматичне ввімкнення	99
консоль між сидіннями.....	159	Антиблокувальна гальмівна		Дальнє світло з автоматичним	
Відділення для зберігання речей в		система, ABS.....	323	керуванням.....	99
салоні авто.....	157	гальмівна система.....	322, 323, 324	Дані тиску повітря в шинах.....	354
Відділення для рукавичок.....	159	додавання гальмівної рідини.....	389	Датчик-відеокамера.....	236, 249
замикання.....	189	ручне гальмо.....	325	Датчик дощу.....	108
Відімкнення ключем.....	184	символи на комбінованій панелі при-		датчик зовнішньої температури.....	79
Відколи від ударів каміння та		ладів.....	323	Даховий	
подряпини.....	426	Стоп-сигнал.....	104	відчинення і закриття.....	116
Відмикання		усилення тормозного действия, EBA	324	захист від затискання.....	118
ззовні.....	186	Гальмівна рідина		положення для вентиляції.....	117
зсередини.....	187	клас та обсяг.....	443	сонцезахисна шторка.....	118
Вікна, дзеркало заднього огляду та		Гальмівна рідина та рідина зчеплення.	389	Двигун	
зовнішні дзеркала.....	424	Гальмування двигуном, автоматичне...	310	Start/Stop.....	311
				вимкнути.....	297
				запуск.....	296
				перегрів.....	329

## Д

Дальнє/ближнє світло.....	98
Дальнє світло, автоматичне ввімкнення	99
Дальнє світло з автоматичним	
керуванням.....	99
Дані тиску повітря в шинах.....	354
Датчик-відеокамера.....	236, 249
Датчик дощу.....	108
датчик зовнішньої температури.....	79
Даховий	
відчинення і закриття.....	116
захист від затискання.....	118
положення для вентиляції.....	117
сонцезахисна шторка.....	118
Двигун	
Start/Stop.....	311
вимкнути.....	297
запуск.....	296
перегрів.....	329



Декоративна підсвітка.....	106	класи розмірів для дитячих автокрісел з системою кріплень ISOFIX.....	57	<b>Е</b>	Евакуація.....	349
Демпфер вібрацій.....	341	рекомендовано.....	47	Екологічне маркування, FSC, керівництво користувача.....	27	
Дзеркала на дверцятах.....	112	Система кріплення дитячих автокрісел ISOFIX.....	56	Економічне водіння.....	338	
автоматичне затемнення.....	113	типи.....	58	Екран від сонця, даховий люк.....	118	
Скидання.....	112	<b>діти</b>		Експлуатаційні рідини, характеристики.....	400, 440, 441, 443, 444, 445	
Дзеркало заднього огляду та зовнішні дзеркала		безпека.....	40, 46	Експлуатаційні рідини та мастила	440, 441, 443, 445	
внутрішнє.....	114	дитяче автокрісло і подушка безпеки.....	52	Екстрений ремонт проколу шин	367, 368	
дверцята.....	112	дитячі сидіння та бокові подушки безпеки.....	40	дія.....	369	
Компас.....	115	замки з захистом від дітей.....	46	накачування шин.....	372	
Підігрів.....	113	розташування в автомобілі.....	52	повторна перевірка.....	371	
складані з електроприводом.....	113	Догляд за авто.....	422	Електрична система.....	408	
Дизель.....	335	Шкіряна оббивка.....	425	Електричне стоянкове гальмо низький заряд акумулятора.....	325	
випрацювання палива.....	335	Додатковий обігрівач електричний.....	154, 155	Електронний клімат-контроль (ECC)....	140	
Диски		паливний.....	154	Електропідйомники вікон.....	110	
очищення.....	423	Домкрат.....	364	Скидання.....	111	
Дистанційне вмикання освітлення	107, 174	Допоміжний акумулятор.....	405	Електророзетка.....	160	
Дитяче сидіння-підкладка		Допомога при старті.....	301	багажник.....	164	
опускання.....	55	Допомога утримування смуги руху робота.....	259, 263	Елементи керування, світло.....	96	
підняття.....	54			ECC, електронний клімат-контроль....	140	
сидяче положення.....	53					
Дитячі автокрісла.....	46					
верхні точки кріплення для дитячих автокрісел.....	60					
інтегроване двоступеневе підкладне дитяче сидіння.....	53					

## З

## Завантаження

багажник.....	161
довгомірний вантаж.....	162
Загальна інформація.....	161
навантаження на дах.....	163

Загальна вентиляція.....	134, 188
--------------------------	----------

## Заднє вікно

Підігрів.....	113
---------------	-----

## Заднє сидіння

Підігрів.....	141
---------------	-----

## Замикання/відмикання

Відділення для рукавичок.....	189
двері багажного відділення.....	189
зсередини.....	187

Заміна колеса.....	359
--------------------	-----

Замки з захистом від дітей.....	192
---------------------------------	-----

## Замовте сервісне обслуговування та

ремонт.....	375
-------------	-----

## Замок

відмикання.....	186, 187
замикання.....	186
ручне замикання.....	186

## Замок із захистом від дітей

діти.....	46
-----------	----

Замок кермової колонки.....	298
-----------------------------	-----

## запасне колесо

монтаж.....	362
-------------	-----

Запасне колесо.....	359
---------------------	-----

Запобіжний фіксатор.....	191
--------------------------	-----

вимкнення.....	191
----------------	-----

тимчасове вимкнення.....	191
--------------------------	-----

## Запобіжники

в моторному відсіку.....	410
--------------------------	-----

Загальна інформація.....	408
--------------------------	-----

зміна.....	408
------------	-----

під бардачком.....	414
--------------------	-----

у вантажному відсіку.....	418
---------------------------	-----

У модулі керування під відділенням	
------------------------------------	--

для рукавичок.....	416
--------------------	-----

у холодній зоні моторного відсіку...	420
--------------------------------------	-----

## Запотівання

догляд за вікнами.....	134
------------------------	-----

конденсація в фарах.....	422
--------------------------	-----

## Заправлення

заправка.....	333
---------------	-----

кришка бака.....	333
------------------	-----

кришка заливної горловини палив-	
----------------------------------	--

ного баку.....	332
----------------	-----

кузовний клапан паливного баку,	
---------------------------------	--

відкриття вручну.....	332
-----------------------	-----

## Затримка вимкнення ближнього світла

і додаткового освітлення.....	107
-------------------------------	-----

Захисна решітка.....	166
----------------------	-----

Захисна сітка.....	166
--------------------	-----

Захист від затискання, даховий люк....	118
--	-----

Захист від корозії.....	425
-------------------------	-----

Захист від хлостоподібної травми шиї	
--------------------------------------	--

(WHIPS)

захист від хлостоподібної травми....	43
--------------------------------------	----

Захист пішоходів.....	241
-----------------------	-----

## Звук попередження

Система попередження про

зіткнення.....	245
----------------	-----

Зимові шини.....	358
------------------	-----

Зіткнення.....	44
----------------	----

Знак аварійної зупинки.....	363
-----------------------------	-----

## Знімний буксирний брус

зберігання.....	342
-----------------	-----

Знімний ключ.....	177, 178
-------------------	----------

Зовнішні габарити.....	432
------------------------	-----

## I

Імобілайзер.....	172
------------------	-----

Імобілайзер дистанційного керування.	173
--------------------------------------	-----

Інгібітор ввімкнення задньої передачі..	303
---	-----

Інгібітор селектора КПП, механічне	
------------------------------------	--

роз'єднання.....	308
------------------	-----

Інгібітор трансмісії.....	308
Індекс навантаження шин.....	357
Індикатор замка.....	172
Індикатори зношення шин.....	354
Індикатор передачі.....	304
Інструменти.....	363
Інформаційна кнопка, особистий ключ-комунікатор РСС.....	175, 176
Інформаційний дисплей.....	68, 69
Інформаційні таблички.....	430
Інформація про дорожні знаки.....	203
Обмеження.....	206
робота.....	203

## І

Їзда.....	331
з відкритими дверима багажного відділення.....	330
з причепом.....	339
система охолодження.....	329

## К

Камера паркомату.....	270
Камера системи допомоги при паркуванні	
Налаштування.....	273
Капот, відчинення.....	380
Каталітичний конвертер	
Евакуація.....	348
Каталітичний конвертор.....	337
Керівництво користувача, екологічне маркування.....	27
Кермове колесо.....	93
Кнопкова панель.....	93
пелюстка.....	93
Підігрів.....	94
регулювання кермового колеса.....	93
Керування автомобілем зимою.....	331
Керування автомобілем з причепом	
навантаження на кульову опору буксирного пристрою.....	434
тягове зусилля.....	434
Керування фарами.....	95
Килимки.....	160
Клаксон.....	94
Клас бензину.....	334
Клас швидкості, шини.....	357

Клімат-контроль	
автоматичне регулювання.....	142
датчики.....	135
Загальна інформація.....	134
особисті налаштування.....	138
поточна температура.....	135
регулятор температури.....	143
Ключ.....	169, 171
Ключ з дистанційним керуванням (ДК).....	169, 170, 171
втрата.....	169
Дальність.....	175, 182
заміна батарейок.....	180
знімний ключ.....	177, 178
Функції.....	173
Кнопкова панель на кермовому колесі..	93
Код кольору, фарба.....	427
Колеса	
витагнення.....	359
снігові ланцюги.....	358
установлення.....	362
Колісний диск, розміри.....	356
Колісні болти.....	358
з можливістю замикання.....	358
Колісні болти з можливістю замикання.....	358
Комбінована приладова панель.....	68, 69
Комп'ютер подорожі.....	123, 125, 129, 132

Компас.....	115
калібрування.....	115
Комплект екстреного ремонту шин	
огляд.....	368
розташування.....	368
Конденсація в фарах.....	422
Кондиціонування повітря.....	143
Кондиціонування повітря, рідина	
об'єм і клас.....	445
консоль між сидіннями.....	159
запальничка для сигарет та попіль-	
ничка.....	159
Розетка 12 В.....	160
Контроль заносів.....	199
Контрольні символи.....	69, 72, 74
Контроль тяги.....	199
Конус світла передніх фар	
адаптація.....	107
регулювання висоти.....	96
Конус світла передніх фар,	
регулювання.....	107
Коробка з запобіжниками.....	408
Косметичне дзеркало.....	160
Освітлення.....	106
КПП.....	303
автоматична.....	304
механічна.....	303

КПП Geartronic.....	305
Круїз-контроль.....	209
вимкнути.....	213
відновити задану швидкість.....	212
керування швидкістю.....	210
тимчасове вимкнення.....	211

## Л

Лазерний датчик.....	238
Ламіноване скло.....	27
Лампа аварійної сигналізації	
система динамічної стабілізації та	
контролю тяги.....	199
Система попередження про	
зіткнення.....	245
Лампи.....	390
лампи, технічні характеристики.....	398
Лампи задніх фар	
розташування.....	396
Лічильник пробігу.....	79
Лічильник щоденного пробігу,	
скидання.....	126, 130
Лобове скло	
Підігрів.....	113, 144
Люк з електроприводом.....	116

## М

Макс. навантаження на дах.....	433
Максимальне тягове зусилля та наван-	
таження на кульову опору.....	434
Маса	
споряджена маса.....	433
Мастило, див. також Моторне	
мастило.....	437, 438
Машинне масло.....	382, 437
клас та обсяг.....	438
несприятливі дорожні умови.....	437
фільтр.....	382
Меню	
Комбінована приладова панель.....	119
огляд меню.....	119
Метри	
датчик пального.....	68, 70
спідометр.....	68, 70
тахометр.....	68, 70
Мийка автомобіля.....	422
МКПП.....	303
GSI - допомога важеля перемикання	
передач.....	304
буксирування та евакуація.....	348
причеп.....	340
Моніторинг тиску повітря в шинах.....	365
Моніторинг тиску шин.....	365

Моторне мастило, додавання.....	383
Моторний відсік	
Гальмівна рідина та рідина	
зчеплення.....	389
гідравлічна рідина.....	389
Машинне масло.....	382
огляд.....	380
охолоджувач.....	388
Перевірка.....	382

## Н

Навантаження на дах, макс. маса.....	433
Нагадувач ременя безпеки.....	32
Надувна штора.....	40, 43
Налаштування часового інтервалу.....	230
Налаштування шасі.....	198
напрямок обертання.....	353
Натягач ременя безпеки.....	32, 43
Низький рівень мастила.....	383
Ножне гальмо.....	322, 323, 324

## О

Оббивка автомобіля.....	425
Обігрівач блоку двигуна та обігрівач	
салону	
негайна зупинка.....	150
негайний запуск двигуна.....	149
Обігрівач двигуна і салону автомобіля	
повідомлення.....	152
таймер.....	150
Обігрівач салону автомобіля.....	148
Обігрівач скла.....	144
Обмежувач швидкості.....	206
вимкнення.....	209
повідомлення про перевищення	
швидкості.....	208
початок роботи.....	207
тимчасове вимкнення.....	208
Обслуговування	
Захист від корозії.....	425
Огляд приладів	
автомобіль з лівостороннім кермом.....	62
автомобіль з правостороннім керу-	
ванням.....	65
Омивання лобового скла.....	109

Омивач	
заднє вікно.....	109
Лобове скло.....	109
рідина омивача, додавання.....	400
Омивач фар високого тиску.....	109
Освітлення	
автоматична підсвітка, пасажирсь-	
кий салон.....	106
Активні ксенонові фари.....	102
Вирівнювання фар.....	96
Габарити.....	97
дальнє/ближнє світло.....	98
Дальнє світло з автоматичним керу-	
ванням.....	99
дистанційне увімкнення	
освітлення.....	107, 174
елементи керування, світло.....	96
елементи управління.....	95, 105
задній протитуманний ліхтар.....	103
лампи, технічні характеристики.....	398
освітлення зони навколо	
автомобіля.....	107
Підсвічування дисплея.....	96
Підсвічування приладів.....	96
система визначення тунелю.....	98
у салоні автомобіля.....	105
фари, що повертаються.....	103
фари денного світла.....	97
Освітлення, заміна ламп.....	390
багажник.....	397

ближнє світло (автомобілі з галогенними лампами фар).....	393	Очищення повітря		підголовник	
дальнє світло (автомобілі з активними ксеноновими лампами фар)....	394	матеріал.....	137	опускання.....	91, 92
дальнє світло (автомобілі з галогенними лампами фар).....	394	пасажирський салон.....	135, 136, 137	центральне заднє сидіння.....	90
індикатори повороту, передні.....	395			Підігрів	
косметичне дзеркало.....	397	<b>П</b>		дзеркало заднього огляду та зовнішні дзеркала.....	113
підсвічування номера.....	396	П'яті дверцята		заднє вікно.....	113
фіксатор лампи, задній.....	395	Замикання/відмикання.....	189	кермове колесо.....	94
Освітлення салону.....	105	Пакет "чиста зона" (CZIP).....	136	Лобове скло.....	113
автоматично.....	106	Паливний бак		Сидіння.....	141
Особистий ключ-комунікатор.....	176	об'єм.....	444	Підігрівач блоку циліндрів автомобіля.	148
Охолоджувальна рідина.....	390	Паливний обігрівач		Підйом автомобіля.....	378
Охолоджувальна рідина, перевірка та доливання.....	388	таймер.....	150	Підсвічування дисплея.....	96
Охолоджувач		Паливо.....	333, 334, 335	Підсвічування приладів.....	96
об'єм і клас.....	440	економія палива.....	354, 355	Підсилення керма, із регулюванням зусилля в залежності від швидкості....	198
Очистник лобового скла.....	108	паливний фільтр.....	336	Підтвердження замикання .....	171
датчик дощу.....	108	споживання палива.....	445	Плями.....	425
Очищення		Пам'ять ключа авто.....	170	Повідомлення.....	122
автоматична автомийка.....	422	Паркувальне гальмо.....	325	Повідомлення в системі BLIS.....	285
диски.....	423	Пелюстка на кермовому колесі.....	93	Повідомлення на інформаційному дисплеї.....	120
мийка автомобіля.....	422	Перевірка рівня масла в двигуні.....	383	Повідомлення про помилки	
оббивка.....	425	Перегрів.....	329, 339	LKA.....	265
ремені безпеки.....	426	Передні фари.....	391	Адаптивний круїз-контроль.....	228
		Періодичне витирання.....	108	див. Повідомлення та символи	228, 327
		Перша допомога.....	364		

Попередження про з'їзд зі смуги.....	260	Положення важеля для ручного ввім-		прицеп.....	339
Система попередження водія.....	256	кнення передач.....	305	кабель.....	339
Повідомлення про помилки в системі		Положення ключа.....	86	керування автомобілем з причепом	339
BLIS.....	285	Положення обслуговування.....	398	Прицеп	
Повідомлення та символи		Попередження про зіткнення.....	241, 242	вихляння.....	346
LKA.....	265	Попередження про небезпечну		Програма обслуговування.....	375
Адаптивний круїз-контроль.....	228	дистанцію.....	230	Прокол.....	367
Обігрівач двигуна і салону		Обмеження.....	231	Протитуманний ліхтар	
автомобіля.....	152	Символи та повідомлення.....	233	задній.....	103
Попередження про з'їзд зі смуги.....	260	Попереджувальний індикатор			
Попередження про Зіткнення Авто		Адаптивний круїз-контроль.....	214		
Гальмом.....	240, 251	Попереджувальні індикатори			
Система попередження водія.....	256	Ввімкнене паркувальне гальмо.....	76	<b>Р</b>	
Повна маса автомобіля.....	433	генератор не заряджає акумулятор.	76	Радіолокаційний датчик.....	214
Повний привід, (AWD).....	309	нагадувач ременя безпеки.....	32, 76	Обмеження.....	224, 225
Повний привід (AWD).....	309	Неполадка в гальмівній системі.....	76	Регенерація.....	336
Подушка безпеки		Низький тиск мастила.....	76	Регулювання кермового колеса.....	93
сторона водія.....	35, 43	Подушки безпеки - SRS.....	76	Регулятор температури.....	143
сторона пасажирів.....	35, 37, 43	Попередження.....	76	Режим водіння ECO.....	320
увімкнення/вимкнення, PACOS.....	37	Попереджувальні символи.....	69, 72, 76	Режим ECO.....	320
ПОДУШКА БЕЗПЕКИ .....	35	Потужність.....	436	Рекомендації під час їзди.....	331
Подушки безпеки SIPS.....	38	Пошук несправностей датчика-відеока-		Рекомендації щодо живлення від	
Показники повороту.....	105	мери.....	237	мережі.....	72
Показник поворотів.....	105	Приватне замикання.....	179	Рекомендовані дитячі автокрісла	
Покриття багажу.....	167	Прилади та елементи керування.....	62, 65	таблиця.....	47
Полірування.....	423			Ремінь безпеки.....	29
				вагітність.....	31

Заднє сидіння.....	32	Сигналізація.....	193, 194, 195	система Keyless - замикання.....	183
застібання.....	30	автоматичне відновлення режиму		Система WHIPS	
нагадувач ременя безпеки.....	32	охорони.....	194	дитяче автокрісло/дитяче сидіння....	42
ослабити.....	31	індикатор сигналізації.....	194	захист від хлостоподібної травми....	41
пристрій натягування ременя		ключ ДК не працює.....	195	сидяче положення.....	42
безпеки.....	32	обмежений захист сигналізації.....	195	Система визначення тунелю.....	98
Речовини, що викликають алергію та		перевірка сигналізації.....	176	Система динамічної стабілізації та кон-	
астму.....	136	сигнали сигналізації.....	195	тролю тяги.....	199, 201
Рівень зусилля обертання кермового		Сидіння.....	88	Система допомоги при	
колеса, див. Зусилля обертання кермо-		задній підголовник.....	90	паркуванні.....	266, 268
вого колеса.....	198	опускання спинки заднього сидіння.	91	датчики системи допомоги при пар-	
Рідина омивача.....	400	опускання спинки переднього		куванняні.....	270
Розміри.....	432	сидіння.....	88	індикатор несправності.....	269
Розміри шини.....	356	Підігрів.....	141	назад.....	268
Розпізнавання велосипедистів.....	243	привід.....	89	функція.....	266
Розподіл потоків повітря.....	138	Сидіння, див. Сидіння.....	88	Система допомоги при паркуванні у	
Рециркуляція.....	145	Сидіння з електроприводом.....	89	кармані - PAP.....	274
таблиця.....	146	Символи		Система допомоги при старті на схилі	309
Ручне гальмо.....	325	Контрольні символи.....	69, 72, 74	Система допомоги утримання смуги руху	
		Попереджувальні символи.....	69, 72	робота.....	264
		Символи та повідомлення		Система керування гальмуванням дви-	
		LKA.....	265	гуном.....	199
		Адаптивний круїз-контроль.....	228	Система керування заднім диференціа-	
		Попередження про з'їзд зі смуги....	260	лом (AYC).....	199
		Попередження про Зіткнення Авто		Система ключа дистанційного керу-	
		Гальмом.....	240, 251	вання, типовий допуск.....	196
		Система попередження водія.....	256		
		Система			
		відключення.....	43		
<b>[</b>					
Сажовий фільтр.....	336				
САЖОВИЙ ФІЛЬТР ЗАПОВНЕНИЙ.....	336				
Світлова індикація, особистий ключ-					
комунікатор РСС.....	176				



Система кондиціонування	
ремонт.....	390
Система контролю тяги на поворотах.	199
Система контролю якості повітря	
IAQS.....	137
Система контролю якості повітря в	
салоні авто (IAQS)	
Очищення повітря.....	137
Система контрольованого спуску на	
схилах.....	310
Система курсової стійкості.....	199
Система курсової стійкості і контролю тяги	
робота.....	200
Система охолодження.....	329
перегрів.....	329
Система повідомлення водія.....	253
Система подушок безпеки.....	34
попереджувальний символ.....	33
Система попередження водія.....	253
робота.....	254
Система попередження про зіткнення	
загальні обмеження.....	247
радіолокаційний датчик.....	224, 235
робота.....	245
Розпізнавання пішоходів.....	245
функція.....	242

Система попередження про зіткнення	
автогальмуванням.....	241
Система стабілізації причепа.....	200
Система стабілізації причепа, TSA.....	346
Система стабілізації причепа	
(TSA) .....	200, 346
Скидання, лічильник щоденного	
пробігу.....	126, 130
Скидання налаштувань вікон з елек-	
тропідюмниками.....	111
скидання налаштувань зовнішніх	
дзеркал.....	112
Складані зовнішні дзеркала з електро-	
приводом.....	113
Скло	
ламіноване/армоване.....	27
Склоочисники та омивання.....	108
слизька дорога.....	331
Сопла омивача з підігрівом.....	109
Спинка сидіння.....	88
заднє сидіння, складення.....	91
переднє сидіння, зменшення кута	
нахилу.....	88
Споряджена маса.....	433
Статистика подорожей.....	132
Стоп-сигнал.....	104

## T

Температура	
поточна температура.....	135
Теплозахисне лобове скло.....	22
Типи напрямків.....	430
Типовий допуск	
радарна система.....	286
система ключа ДК.....	196
Тиск ECO.....	447
ТМ - монітор шин.....	365
Трансмісійне мастило	
об'єм і клас.....	441
Транспондер.....	22

## У

Усунення несправностей	
Адаптивний круїз-контроль.....	227

## Ф

Фарбування	
код кольору.....	427
пошкодження та їх виправлення....	426
Фари, що повертаються.....	103

Фари денного світла.....	97
Фіксатор сумок .....	164
Фільтр салону.....	136
Форсунки омивача, з підігрівом.....	109
Функція Queue Assistance.....	221
Функція безключового запуску (їзда без ключа).....	181, 182, 183, 184, 185, 297
Функція ввімкнення сигналізації в критичній ситуації.....	174
Функція допомоги утримування смуги руху (LKA).....	261, 262
Функція контролю руху по схилам (HDC).....	310
Функція пам'яті в сидінні.....	89
Функція попередження про з'їзд зі смуги (LDW).....	257, 258, 259

**X**

Характеристики двигуна.....	436
Хлистоподібна травма шиї, WHIPS.....	41

**Ш****Шини**

глибина малюнку протектора.....	358
зимові шини.....	358
індикатори зношення протектора...	354
моніторинг тиску в шинах.....	365
направлення обертання.....	353
ремонт проколу.....	367
технічний огляд.....	352
тиск.....	354, 447
Характеристики.....	447
Шкіряна оббивка, інструкції з миття....	425

**Щ**

Щітки склоочисників.....	398
заміна, заднє вікно.....	400
зміна.....	399
очищення.....	400
Положення обслуговування.....	398
Щуп, електронний.....	385, 386



