



# V40

**CROSS COUNTRY**

KULLANICI EL KİTABI





# VÄLKOMMEN!

Volvo'nuzu uzun yıllar zevkle kullanacağınızı ümit ediyoruz. Otomobiliniz, sizin ve yolcularınızın rahatı ve güvenliği dikkate alınarak tasarlanmıştır. Volvo, dünyadaki en güvenli araçlardan birini tasarlamaya çalışmaktadır. Volvo'nuz aynı zamanda tüm güncel güvenlik ve çevre gereksinimlerini karşılamak üzere tasarlanmıştır.

Volvo aracınızla memnuniyetinizi artırmak için bu kullanıcı el kitabındaki talimatları ve bakım bilgilerini okumanızı öneriyoruz. Kullanıcı el kitabı bir

mobil uygulama olarak (Volvo Kılavuzu) ve Volvo Cars destek sitesinde de ([support.volvocars.com](http://support.volvocars.com)) mevcuttur.

Herkesin bu ve diğer araçlarda emniyet kemerini takmasını teşvik ederiz. Lütfen alkol veya ilaç etkisi altındaysanız veya başka bir şekilde araç kullanma konusunda engelli biriyse araç kullanmayın.

# İÇİNDEKİLER

## GİRİŞ

Araç sahibine ait bilgileri bu şekilde bulabilirsiniz	12
Araç içindeki dijital kullanıcı el kitabı	13
Volvo Cars destek sitesi	16
Kullanıcı el kitabını okuma	16
Verilerin kaydedilmesi	19
Aksesuarlar ve ilave donanımlar	20
Volvo ID	21
Çevre felsefesi	22
Kullanıcı el kitabı ve çevre	24
Lamine camlar	24

## GÜVENLİK

Emniyet kemerleri ile ilgili genel bilgiler	26
Emniyet kemeri - takma	27
Emniyet kemeri - gevşetme	28
Emniyet kemeri - hamilelik	28
Emniyet kemeri uyarısı	29
Emniyet kemeri gergisi	29
Güvenlik - uyarı sembolü	30
Hava yastığı sistemi	31
Sürücü tarafındaki hava yastıkları	32
Yolcu hava yastığı	33
Yolcu hava yastığı - etkinleştirilmesi/ devre dışı bırakılması*	34
Yan hava yastığı (SIPS)	36
Şişebilir Perde (IC)	37
WHIPS (boynun ani hareket sonucunda yaralanmasını önleme) hakkında genel bilgiler	37
WHIPS - oturma konumu	38
Güvenlik modu ile ilgili genel bilgiler	39
Güvenlik modu - aracı çalıştırmayı deneme	40
Güvenlik modu - aracın hareket ettirilmesi	41
Yaya hava yastığı*	41
Yaya hava yastığı* - aracın hareket ettirilmesi	42
Yaya hava yastığı* - yukarı katlama	43

Çocuk güvenliği hakkında genel bilgi	43
Çocuk koltukları	45
Çocuk koltuğu - yeri	50
Çocuk koltuğu - ISOFIX	51
ISOFIX - boyut sınıfları	51
ISOFIX - çocuk koltuğu tipleri	53
Çocuk koltukları - üst montaj noktaları	55



## GÖSTERGELER VE KUMANDALAR

Göstergeler ve kumandalar, soldan direksiyonlu araçlar - genel bakış	58	Direksiyon simidi	85	Menüde gezime - kombine gösterge tablosu	109
Göstergeler ve kumandalar, sağdan direksiyonlu araçlar - genel bakış	61	Far düğmeleri	86	Menü genel bakış - analog kombine gösterge tablosu	110
Kombine gösterge paneli	64	Pozisyon lambaları	88	Menü genel bakış - dijital kombine gösterge tablosu	110
Analog kombine gösterge tablosu - genel bakış	64	Gündüz yakılan lambalar	89	Mesajlar	110
Dijital kombine gösterge tablosu - genel bakış	65	Tünel algılama*	90	Mesajlar - kullanımı	111
Eco kılavuzu ve Güç kılavuzu*	68	Ana/kısa far	90	MY CAR	112
Kombine gösterge tablosu - göstergelerin anlamı	69	Aktif uzun far*	91	Yol bilgisayarı	113
Kombine gösterge tablosu - uyarı sembollerinin anlamı	71	Aktif dönüş lambaları*	93	Yol bilgisayarı - analog kombine gösterge tablosu	114
Dış sıcaklık göstergesi	73	Farlar - far düzeninin ayarlanması	94	Yol bilgisayarı - dijital kombine gösterge tablosu	116
Kilometre sayacı	73	Arka sis lambası	97	Yol bilgisayarı - seyir istatistikleri*	118
Saat	74	Fren lambası	97		
Kombine gösterge tablosu - lisans sözleşmesi	74	Dörtlü flaşör	98		
Ekran sembolleri	75	Sinyal lambaları	98		
Volvo Sensus	78	İç aydınlatma	99		
Anahtar konumları	79	Eve güvenli ışık süresi	100		
Anahtar konumları -farklı düzeylerdeki fonksiyonlar	79	Yaklaşma ışığı süresi	101		
Koltuklar, ön	81	Silecekler ve yıkayıcılar	101		
Koltuklar, ön - elektrikli	82	Elektrikli camlar	103		
Koltuklar, arka	83	Kapı aynaları	105		
		Camlar ve kapı aynaları - ısıtma	106		
		Dikiz aynası - iç	107		
		Cam tavan*	107		
		Pusulula*	108		

## KLİMA

Klima kontrolü hakkında genel bilgi	120
Gerçek sıcaklık	121
Sensörler - klima kontrolü	121
Hava kalitesi	121
Hava kalitesi - yolcu bölmesi filtresi	122
Hava kalitesi - Temiz Bölge İç Paketi (CZIP)*	122
Hava kalitesi - IAQS*	122
Hava kalitesi - malzeme	123
Menü ayarları - klima kontrolü	123
Yolcu kabininde hava dağıtımı	123
Elektronik klima kontrolü - ECC*	125
Elektronik sıcaklık kontrolü - ETC	126
Isıtmalı ön koltuklar*	127
Isıtmalı arka koltuk*	127
Fan	128
Otomatik düzenleme	128
Yolcu kabinindeki sıcaklık kontrolü	129
Klima	129
Ön camın buğusunu giderme ve buzunu çözme	130
Hava dağıtımı - iç hava dolaşımı	131
Hava dağıtımı - tablo	132
Motor bloğu ısıtıcısı ve yolcu kabini ısıtıcısı*	134

Motor bloğu ısıtıcısı ve yolcu bölmesi ısıtıcısı* - doğrudan çalışma	135
Motor bloğu ısıtıcısı ve yolcu bölmesi ısıtıcısı* - hemen durdurma	136
Motor bloğu ve yolcu kabini ısıtıcısı* - zamanlayıcı	136
Motor bloğu ısıtıcısı ve yolcu kabini ısıtıcısı* - mesajlar	137
İlave ısıtıcı*	138
yakıtla çalışan ek ısıtıcı*	138
Elektrikli ilave ısıtıcı*	139

## YÜKLEME VE DEPOLAMA

Eşya bölmeleri	142
Eşya gözü sürücü tarafı	144
Tünel konsolu	144
Tünel konsolu - kol dayaması	144
Torpedo gözü	145
İşlemeli paspaslar*	145
Makyaj aynası	145
Tünel konsolu - 12 V soketler	146
Yükleme	146
Yükleme - uzun yük	147
Tavan yükü	148
Yük bağlama kopçaları	148
Yükleme - torba tutucusu	149
Yükleme - katlanır torba tutucusu*	149
12 V soket - bagaj bölmesi	150
Kargo ağı*	150
Şapka rafı	152

## KİLİTLER VE ALARM

Uzaktan kumanda anahtarı	154	Anahtarsız Sürüş* - uzaktan kumanda anahtarı fonksiyonuyla girişim	165	Alarm sinyalleri*	178
Uzaktan kumanda anahtarı - kaybedilmesi	154	Anahtarsız Sürüş* - kilitleme	165	Azaltılmış alarm seviyesi*	178
Uzaktan kumanda anahtarı - kişiselleştirme*	155	Anahtarsız Sürüş* - kilit açma	166	Tip onayı - uzaktan kumanda anahtar sistemi	178
Kilitleme/kilit açma - gösterge	156	Anahtarsız Sürüş* - anahtar dili kilit açma	166		
Uzaktan kumanda anahtarı - elektronik immobilizer	157	Anahtarsız Sürüş* - kilit ayarları	167		
İzleme sistemli uzaktan kumandalı immobilizer*	157	Anahtarsız Sürüş* - anten konumu	167		
Uzaktan kumanda anahtarı - fonksiyonlar	158	Kilitleme/kilit açma - dışarıdan	168		
Uzaktan kumanda anahtarı - menzil	159	Kapının elle kilitlemesi	169		
PCC* özelliği olan uzaktan kumanda anahtarı - özgün fonksiyonlar	159	Kilitleme/kilit açma - içeriden	169		
PCC* özelliği olan uzaktan kumanda anahtarı - menzil	160	Global açılış	170		
Çıkartılabilir anahtar dili	161	Kilitleme/açma - torpido gözü	170		
Çıkartılabilir anahtar dili - çıkartılması/takılması	161	Kilitleme/kilit açma - yükleme kapağı	171		
Çıkartılabilir anahtar dili - kapıların kilidinin açılması	162	Yakıt doldurma kapağının kilitlemesi/açılması	172		
Uzaktan kumanda anahtarı/PCC - akünün değiştirilmesi	162	Deadlock güvenlik kilidi fonksiyonu*	173		
Anahtarsız sürüş*	164	Çocuk güvenlik kilitleme - manuel etkinleştirme	174		
Anahtarsız Sürüş* - menzil	164	Çocuk güvenlik kilitleme - elektrikli etkinleştirme*	175		
Anahtarsız Sürüş* - uzaktan kumanda anahtarının güvenli kullanımı	165	Alarm*	175		
		Alarm göstergesi*	176		
		Alarm* - otomatik yeniden etkinleştirme	177		
		Alarm* - otomatik devreye alma	177		
		Alarm* - uzakta kumanda anahtarı çalışmıyor	177		

## SÜRÜCÜ DESTEĞİ

Uyarlanabilir direksiyon kuvveti*	182	Adaptif cruise control* - hızın yönetilmesi	201	Çarpışma uyarı sistemi* - fonksiyonu	225
Elektronik denge kontrolü (ESC) - genel	182	Adaptif cruise control* - zaman aralığı ayarlama	202	Çarpışma uyarı sistemi* - bisiklet sürücülerinin algılanması	226
Elektronik denge kontrolü (ESC) - çalışma	183	Adaptif cruise control* - geçici olarak devre dışı bırakma ve bekleme modu	203	Çarpışma uyarı sistemi* - yayaların algılanması	227
Elektronik denge kontrolü (ESC) - semboller ve mesajlar	184	Adaptif cruise control* - başka bir aracın sollanması	204	Çarpışma uyarı sistemi* - çalışması	228
Hız sınırlayıcı*	186	Adaptif cruise control* - devre dışı bırakılması	204	Çarpışma uyarı sistemi* - sınırlar	230
Hız sınırlayıcı* - başlarken	186	Adaptif Cruise Control* - queue assistance	205	Çarpışma uyarı sistemi* - kamera sensörünün kısıtlılıkları	231
Hız sınırlayıcı* - hızın değiştirilmesi	187	Adaptif cruise control* - cruise control fonksiyonunu değiştirin	206	Çarpışma uyarı sistemi* - semboller ve mesajlar	232
Hız sınırlayıcı - geçici olarak devre dışı bırakma ve bekleme modu*	188	Adaptif cruise control* - arıza izleme ve eylem	208	BLIS	234
Hız sınırlayıcı* - Hız aşımı alarmı	189	Adaptif cruise control* - semboller ve mesajlar	209	BLIS - çalışması	235
Hız sınırlayıcı* - devreden çıkartılması	189	Radar sensörü	211	CTA*	236
Cruise control*	189	Radar sensörü - kısıtlılıkları	211	BLIS ve CTA - semboller ve mesajlar	238
Cruise control* - hızın yönetilmesi	190	Tip onayı - radar sistemi	213	Yol Tabelası Bilgisi* (RSI)	238
Cruise control* geçici olarak devre dışı bırakma ve bekleme modu	192	City Safety™	217	Yol işareti bilgileri (RSI)* - çalışması	240
Cruise control* - Ayarlı hızı sürdür	193	City Safety™ - fonksiyon	217	Yol Tabelası Bilgisi* (RSI) - sınırlamaları	242
Cruise control* - devre dışı bırakılması	194	City Safety™ - çalışması	218	Sürücü İkaz Sistemi*	242
Mesafe İkazı*	194	City Safety™ - Kısıtlılıkları	219	Driver Alert Control (DAC)*	243
Mesafe Uyarısı* - kısıtlılıkları	196	City Safety™ - lazer sensörü	221	Driver Alert Control (DAC)* - çalışması	244
Mesafe Uyarısı* - semboller ve mesajlar	197	City Safety™ - semboller ve mesajlar	223	Driver Alert Control (DAC)* - semboller ve mesajlar	245
Adaptif cruise control sistemi (ACC)*	198	Çarpışma uyarı sistemi*	224	Şeritte Kalma Yardımı*	246
Adaptif cruise control* - fonksiyonu	199			Şeritte Kalma Yardımı - fonksiyon	246
Adaptif cruise control* - genel bakış	200			Şeritte Kalma Yardımı - çalışma	248

Şeritte Kalma Yardımı - kısıtlamalar	248
Şeritte Kalma Yardımı - semboller ve mesajlar	250
Park Yardımcısı*	251
Park yardım sistemi* - fonksiyonu	251
Park yardım sistemi* - geriye	253
Park yardım sistemi* - ön	253
Park yardım sistemi* - arıza göstergesi	254
Park yardım sistemi* - sensörlerin temizlenmesi	255
Park etmeye yardımcı kamera	255
Park yardım kamerası - ayarlar	258
Park yardım kamerası - kısıtlılıkları	259
Park Yardımı Pilotu (PAP)*	260
Park Yardım Pilotu (PAP)* - fonksiyonu	260
Park Yardım Pilotu (PAP)* - çalışması	261
Park Yardım Pilotu (PAP)* - kısıtlılıkları	263
Aktif Park Yardımı (PAP)* - semboller ve mesajlar	265

## ÇALIŞTIRMA VE SÜRÜŞ

Motorun çalıştırılması	268
Motorun durdurulması	269
Direksiyon kilidi	269
Çalıştırma yardımı	269
Şanzımanlar	270
Düz şanzıman	271
Vites değiştirme göstergesi*	271
Otomatik şanzıman - Geartronic*	272
Vites kolu kilidi	275
Yokuşta kalkış desteği (HSA)*	276
Start/Stop*	276
Start/Stop* - işlev ve işletim	277
Start/Stop* - motor durmaz	279
Start/Stop* - motor otomatik olarak çalışır	280
Start/Stop* - motor çalışmaz	281
Start/Stop* - istemsiz durdurma manuel şanzıman	281
Start/Stop* - semboller ve mesajlar	282
Sürüş modu ECO*	284
Dört Tekerlekten Çekiş - (AWD)*	286
Hill Descent Control (HDC)	286
Ayak freni	288
Ayak freni - kilitleme önleyici fren sistemi	289

Ayak freni - acil durum fren lambaları ve otomatik dörtlü flaşörler	289
Ayak freni - acil fren asistanı	290
El freni	290
Suda ilerleme	291
Aşırı ısınma	292
Yükleme kapağı açıkken sürüş	292
Aşırı yüklenme - marş aküsü	293
Uzun seyahatlere hazırlık	293
Kışın sürüş	294
Yakıt doldurma kapağı - Açma/kapatma	294
Yakıt doldurma kapağı - elle açma	295
Yakıt doldurma	295
Yakıt - kullanımı	296
Yakıt - benzin	297
Yakıt - dizel	298
Katalitik konvertörler	299
Yakıtla doldurma, yakıt bidonuyla	300
Dizel parçacık filtresi (DPF)	300
AdBlue® ile emisyon kontrolü	301
Kullanım AdBlue®	301
AdBlue® - kontrol ve ekleme	302
Ekonomik sürüş	304
Römorkla seyir	305

Römorkla sürüş - manuel şanziman	306
Römorkla sürüş - otomatik şanziman	306
Çekme çubuğu*	307
Sökülebilir çekme çubuğu* - saklanması	307
Sökülebilir çekme çubuğu* - teknik özellikler	308
Sökülebilir çekme çubuğu* - takılması/sökülmesi	309
Römork Denge Yardımı - TSA	312
Aracın çekilmesi	313
Çekme halkası	314
Kurtarma	315

## TEKERLEKLER VE LASTİKLER

Lastikler - bakım	318
Lastikler - dönüş yönü	319
Lastikler - dış aşınma göstergeleri	320
Lastikler - hava basıncı	320
Tekerlek ve jant ebatları	321
Lastikler - ebatlar	321
Lastikler - yük indeksi	322
Lastikler - hız kategorileri	322
Tekerlek somunları	323
Kış lastikleri	323
Yedek tekerlek (stepne)*	324
Tekerleklerin değiştirilmesi - stepnenin dışarı alınması*	325
Tekerleklerin değiştirilmesi - tekerleklerin sökülmesi	325
Tekerleklerin değiştirilmesi - takma	328
Üçgen reflektör	329
Kriko*	330
İlk yardım çantası*	330
Lastik izleme (TM)*	330
Acil durum lastik onarımı*	332
Acil durum lastik onarım kiti* - genel bakış	333
Acil durum lastik tamir seti* - çalışması	334

Acil durum lastik tamir seti* - tekrar kontrol	336
Acil durum lastik onarım kitindeki kompresör ile lastiklerin şişirilmesi*	337

## BAKIM VE SERVİS

Volvo Servis Programı	340
Servis ve onarım randevusu alın*	340
Aracı kaldırma	343
Kaput - açılması ve kapatılması	345
Motor bölmesi - genel bakış	345
Motor bölmesi - kontrol edilmesi	346
Motor yağı - genel	346
Motor yağı - kontrol ve doldurma	347
Soğutma sıvısı - seviyesi	349
Fren ve debriyaj hidroliği - seviye	350
Klima kontrol sistemi - anıza tesbiti ve onarım	351
Lamba değişimi - genel	351
Lamba değişimi - ön lambaların yeri	352
Lambanın değiştirilmesi - farlar	353
Lamba değiştirme - ana/kısa far ampullerinin kapağı	354
Lambanın değiştirilmesi - kısa far	354
Lambanın değiştirilmesi - uzun far	354
Lambanın değiştirilmesi - sinyal lambaları, ön	355
Lamba değişimi - pozisyon lambaları, ön	355
Lambanın değiştirilmesi - gündüz yanan farlar	355
Lamba değiştirme - arka lambaların yeri	356

Lambanın değiştirilmesi - arka sinyal lambaları, fren lambaları ve geri vites lambası	356
Lambanın değiştirilmesi - arka sis lambası	357
Lambanın değiştirilmesi - makyaj aynası aydınlatması	358
Lambalar - teknik özellikler	358
Silecek lastikleri	359
Yıkama sıvısı - doldurulması	361
Marş motoru aküsü - genel	362
Akü - semboller	363
Marş aküsü - değiştirilmesi	364
Akü - Start/Stop	364
Elektrik sistemi	366
Sigortalar - genel	367
Sigortalar - motor bölmesinde	368
Sigortalar, torpido gözünün altında	371
Sigortalar - sağ ön koltuğun altında	374
Araç yıkama	376
Pastalama ve cilalama	378
Su ve kir tutmayı engelleyici kaplama	378
Pas önleme	379
Otomobilin içinin temizlenmesi	379
Boya hasarı	381

## TEKNİK ÖZELLİKLER

Tip tanımları	384
Boyutlar	386
Ağırlıklar	387
Çekme kapasitesi ve çekme topuzu yükü	388
Motorun teknik özellikleri	391
Motor yağı - olumsuz sürüş koşulları	392
Motor yağı - kalitesi ve hacmi	393
Soğutma sıvısı - derecesi ve hacmi	395
Şanzıman hidroliği - derecesi ve hacmi	396
Fren hidroliği - kalitesi ve hacmi	397
Yakıt deposu - hacim	398
AdBlue® için depo hacmi	399
Klima, sıvı - hacim ve derece	399
Yakıt tüketimi ve CO2 emisyonları	401
Tekerlekler ve lastikler - onaylı boyutlar	404
Yük indeksi ve hız derecesi	405
Lastikler - onaylı lastik basınçları	406

## **ALFABETİK İNDEKS**

Alfabetik İndeks

407



GİRİŞ

## Araç sahibine ait bilgileri bu şekilde bulabilirsiniz

Araç sahibine ait bilgiler, dijital ve basılı olmak üzere farklı ürün formatlarında mevcuttur. Kullanıcı el kitabı, mobil uygulama olarak aracın ekranında, Volvo Cars müşteri destek sitesinde bulunur. Bu bir Quick Guide seçeneğidir ve diğer pek çok şeyin yanı sıra teknik özellikler ve sigorta bilgilerini içeren torpido gözündeki Kullanıcı El Kitabına ek niteliğindedir. Basılı bir kullanıcı el kitabı sipariş edilebilir.

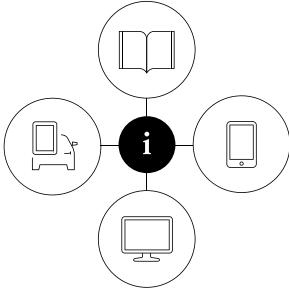

00000003

### Araç ekranı<sup>1</sup>

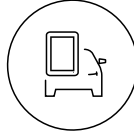

Kullanıcı El kitabının dijital versiyonu aracın gösterge ekranında mevcuttur. Orta konsol üstündeki **MY CAR** düğmesine basın, ardından **OK/MENU** düğmesine basın ve **Kullanıcı el kitabı** ögesini seçin. Bilgiler

aranabilir özelliktedir ve çeşitli kategorilere bölünebilir.

Daha fazla bilgiyi Araçtaki dijital kullanıcı el kitabı bulabilirsiniz.

### Mobil uygulama

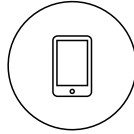

App Store veya Google Play seçeneklerinde "Volvo Manual" uygulamasını arayın, uygulamayı akıllı telefonunuza veya tabletinize indirin ve aracı seçin.

Uygulama video görüntülerinin yanı sıra aracın dış ve iç görüntüleri ile görsel navigasyon seçenekleri içerir. Kullanıcı el kitabının farklı bölümleri arasında dolaşmak kolaydır ve içerik aranabilir. Daha fazla bilgiyi Mobil cihazlardaki Kullanıcı El Kitabı bulabilirsiniz.

### Volvo Cars müşteri destek sitesi

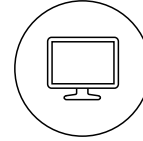

support.volvocars.com adresine gidin ve ülkenizi seçin. Burada kullanıcı el kitabını hem çevrimiçi hem de PDF formatında bulabilirsiniz. Volvo Cars müşteri destek sitesinde aynı zamanda eğitici videolar ve ilave bilgiler

de mevcuttur ve bunlar Volvo'nuz ve araç sahipliğinizle ilgili size yardımcı olacaktır. Sayfa çoğu pazar için mevcuttur. Daha fazlası için bkz. Volvo Cars müşteri destek sitesi.

### Basılı bilgiler

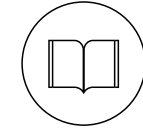

Bu, torpido gözünde bulunan ve önemli ve pratik bilgilerin bir özetinin yanı sıra teknik özellikler ve sigorta bilgilerini içeren Kullanıcı El Kitabına<sup>2</sup> bir ek niteliğindedir.

Ayrıca araçta en sık kullanılan işlevleri kullanmaya başlamanıza yardımcı olan basılı formatta bir Quick Guide da mevcuttur.

Seçilen ekipman seviyesine, pazara, vs. bağlı olarak araçta basılı formatta ilave kullanıcı bilgileri olabilir.

<sup>1</sup> Ekranda kullanıcı el kitabı olmayan pazarlar için komple basılı bir el kitabı araçla birlikte temin edilir.

<sup>2</sup> Ekranda kullanıcı el kitabı olmayan pazarlar için komple basılı bir el kitabı araçla birlikte temin edilir.

Basılı bir kullanıcı el kitabı ve buna eşlik eden ek sipariş edilebilir. Sipariş etmek için bir Volvo bayi-sine başvurun. Kullanıcı el kitabının okunması kıs-mında kullanıcı el kitabının nasıl bir yapısı oldu-ğunu görebilirsiniz.

### Araç ekranındaki dilin değiştirilmesi

Araç ekran dilinin değiştirilmesi, bazı bilgilerin ulu-sal veya yerel yasalara ve yönetmeliklere karşılık gelmemesi anlamına gelebilir. Anlaşılması zor olan bir dille değiştirmeyin, bu durumda ekran üzerindeki yapıya geri dönmek için yolunuzu bul-mak zor olabilir.

### ! ÖNEMLİ

Sürücü her zaman, aracın trafikte güvenli bir şekilde sürülmesinden ve yürürlükteki kanun ve yönetmeliklerine uyulmasından sorumludur. Aynı zamanda aracın kullanıcı el kitabında belirtilen Volvo önerilerine uygun biçimde bakımının yapılması ve kullanılması da önemlidir.

Ekran ile basılı bilgiler arasında bir fark olması durumunda daima basılı bilgiler geçerlidir.

### İlgili bilgiler

- Araç içindeki dijital kullanıcı el kitabı (s. 13)
- Volvo Cars destek sitesi (s. 16)
- Kullanıcı el kitabını okuma (s. 16)

### Araç içindeki dijital kullanıcı el kitabı

Kullanıcı el kitabı araç içindeki ekranda okunabi-<sup>3</sup> lir. İçerikte arama yapılabilir ve farklı bölümler arasında gezinmek kolaydır.

Dijital kullanıcı el kitabını açın - orta konsoldaki **MY CAR** düğmesine basın, **OK/MENU** düğme-sine basın ve **Kullanıcı el kitabı** ögesini seçin.

Temel navigasyon için Sistemin çalıştırılması bölümüne bakın. Daha ayrıntılı bir açıklama için aşağıya bakın.

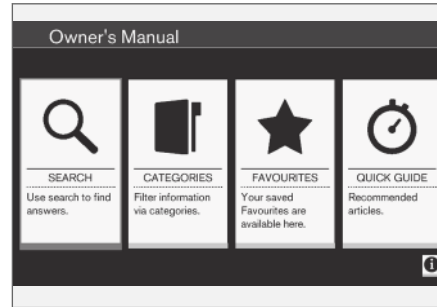

Kullanıcı el kitabı, başlangıç sayfası.

Dijital kullanıcı el kitabında bilgi bulmak için dört seçenek vardır:

- **Arama** - Bir madde bulmak için arama fonk-siyonu.
- **Kategoriler** - Bütün maddeler kategoriler halinde sıralanmış durumda.
- **Favoriler** - Favori-yer imine sahip maddelere hızlı erişim.
- **Quick Guide** - Sık kullanılan işlevler için çeşitli makaleler.

Dijital kullanıcı el kitabı hakkında bilgi almak için sağ köşede yer alan bilgi sembolünü seçin.

### i DİKKAT

Dijital kullanıcı el kitabı sürüş sırasında kulla-nılamaz.

<sup>3</sup> Bazı araç modelleri için geçerlidir.

## ◀◀ Arama

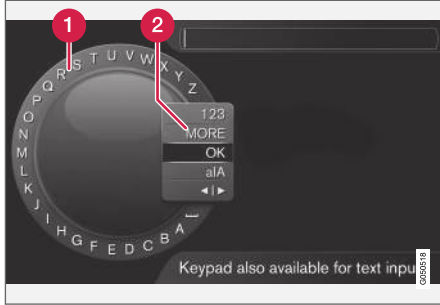

Karakter çarkı kullanarak arama yapmak.

1 Karakter listesi.

2 Giriş modunun değiştirilmesi (aşağıdaki tabloya bakınız).

Örneğin "emniyet kemeri" gibi bir arama terimi girmek için karakter çarkını kullanın.

1. **TUNE** düğmesini istediğiniz harfe döndürün, onaylamak için **OK/MENU** düğmesine basın. Orta konsoldaki kumanda panelindeki numara ve harf düğmeleri de kullanılabilir.
2. Bir sonraki harfle devam edin.

3. Giriş modunu rakam veya özel karakter olarak değiştirmek veya bir arama yapmak için **TUNE** düğmesini giriş modunu (2) değiştirme listesindeki seçeneklerden birine (aşağıdaki tabloda verilen açıklamalara bakın) döndürün, **OK/MENU** düğmesine basın.

123/A BC	<b>OK/MENU</b> düğmesiyle harfler ve rakamlar arasında geçiş yapınız.
DAHA	<b>OK/MENU</b> ile özel karakterlere değiştirin.
OK	Aramayı yapın. Bir arama sonucu maddesi seçmek için <b>TUNE</b> düğmesini döndürün, maddeye gitmek için <b>OK/MENU</b> düğmesine basın.
a A	<b>OK/MENU</b> ile küçük harf ve büyük harf arasında değiştir.
◀   ▶	Karakter çarkından arama alanına değiştir. <b>TUNE</b> ile imleci hareket ettirin. <b>EXIT</b> ile yanlış yazılanları silin. Karakter çarkına dönmek için <b>OK/MENU</b> düğmesine basın.  Kontrol panelindeki rakam ve harf düğmelerinin arama alanını düzenlemek için kullanılabileceğine dikkat edin.

## Nümerik klavyeyle giriş yapın



Nümerik klavye.

Karakterleri girmenin bir diğer yolu da orta konsoldaki **0-9**, \* ve # düğmelerini kullanmaktır.

Örn. **9** düğmesine basıldığında düğme altında tüm karakterleri<sup>4</sup> içeren bir çubuk görüntülenir, örn. **W, x, y, z** ve **9**. Düğmeye hızlı basışlar imleci bu karakterlere iletir.

- İsteddiğiniz karakteri seçmek için imleci o karakter üzerine getirerek durdurun - karakter giriş hattında görüntülenir.
- **EXIT** kullanarak silin/kaldırın.

Bir rakam girmek için ilgili rakam tuşunu basılı tutunuz.

<sup>4</sup> Her bir düğmenin karakteri pazar/ülke/dile göre farklılık gösterebilir.

## Kategoriler

Kullanıcı el kitabındaki maddeler ana kategoriler ve alt kategorilere ayrılmıştır. Aynı madde daha kolay bulunması için birden fazla uygun kategoride bulunabilir.

Kategori ağacında gezinmek için **TUNE** düğmesini çevirin ve bir kategori açmak için **OK/MENU** düğmesine basın - seçili **■** - veya madde - seçili **□**. Bir önceki görünüme dönmek için **EXIT** düğmesine basın.

## Favoriler

Burada favori olarak kaydedilen makaleler yer alır. Bir makaleyi favori olarak seçmek için aşağıdaki "Makalede dolaşma" başlığına bakın.

Favori listesinde dolaşmak için **TUNE** düğmesini çevirin ve makaleyi açmak için **OK/MENU** düğmesine basın. Bir önceki görünüme dönmek için **EXIT** düğmesine basın.

## Quick Guide

Burada aracın en sık kullanılan işlevlerini tanımak için çeşitli makaleler yer alır. Makalelere aynı zamanda kategoriler üzerinden de erişilebilir, ama hızlı erişim için burada toplanmışlardır.

Quick Guide içinde dolaşmak için **TUNE** düğmesini çevirin ve bir makaleyi açmak için **OK/MENU** düğmesine basın. Bir önceki görünüme dönmek için **EXIT** düğmesine basın.

## Bir madde içinde gezinmek

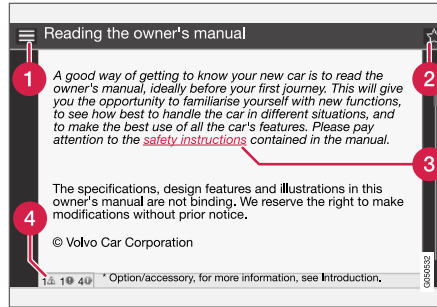

- 1 **Ana** - kullanıcı el kitabının başlangıç sayfasına yönlendirir.
- 2 **Favori** - bir makaleyi favori olarak ekler/çıkartır. Bir makaleyi favori olarak eklemek/çıkarmak için orta konsoldaki **FAV** düğmesine de basabilirsiniz.
- 3 **Vurgulanmış bağlantı** - ilişkilendirilmiş makaleye yönlendirir.
- 4 **Özel metinler** - makale uyarılar, önemli veya dikkat edilmesi gereken metinler içeriyorsa makaledeki bu tip metinlerin sayısının yanı sıra ilgili bir sembol de gösterilir.

Bağlantılar arasında gezinmek veya bir madde içinde dolaşmak için **TUNE** düğmesini çevirin. Ekran bir makalenin başlangıcına/sonuna geldiğinde, ana ve favori seçeneklerine bir adım daha yukarı/aşağı kayarak erişilebilir. Seçimi/vurgulanan bağlantıyı etkinleştirmek için **OK/MENU**

düğmesine basın. Bir önceki görünüme dönmek için **EXIT** düğmesine basın.

## İlgili bilgiler

- Volvo Cars destek sitesi (s. 16)

## Volvo Cars destek sitesi

Aracınızla ilgili daha fazla bilgi Volvo Cars web sitesinde ve destek sitesinde bulunmaktadır.

### İnternet üzerinde destek

Sayfayı ziyaret etmek için support.volvocars.com adresine gidin veya aşağıdaki QR kodunu kullanın. Destek sayfası çoğu pazar için mevcuttur.



Destek sayfasına yönlendiren QR kodu.

Destek sayfasındaki bilgiler aranabilir ve farklı kategorilere bölünebilir. Burada örn. internet bağlantılı servisler ve işlevler, Volvo On Call\*, navigasyon sistemi\* ve uygulamalarla ilgili seçenekler için destek bulunmaktadır. Video ve adım adım talimatlar farklı prosedürleri açıklamaktadır, örn. aracın bir cep telefonu üzerinden internete nasıl bağlandığı.

### Destek sayfasından indirilebilir bilgi

#### Haritalar

Sensus Navigation\* ile donatılmış araçlar için destek sayfasından haritalar indirme imkanı bulunmaktadır.

### Uygulamalar

Model yılı 2014 ve 2015'ten seçili Volvo modelleri için, kullanıcı el kitabı uygulama biçiminde mevcuttur. Volvo On Call\* uygulamasına da buradan erişilebilir.

### Önceki model yıllarından kullanıcı el kitapları

Önceki model yıllarından kullanıcı kılavuzları burada PDF biçiminde bulunmaktadır. Quick Guide ve eklere de destek sayfasından erişilebilir. Gerekli yayını indirmek için araç modelini ve model yılını seçin.

### İletişim

Destek sayfasında müşteri desteği ve en yakın Volvo yetkili satıcısı için iletişim bilgileri bulunmaktadır.

### Volvo Cars web sitesine oturum açın

Kişisel bir Volvo ID oluşturun ve www.volvocars.com adresine oturum açın. Oturum açtığınızda diğer şeylerin yanı sıra servis, sözleşmeler ve garantiler ile ilgili genel bir bakışa sahip olacaksınız. Ayrıca burada araç modelinize uyarlanmış aksesuarlar ve yazılım hakkında bilgiler de yer alır.

### İlgili bilgiler

- Volvo ID (s. 21)

## Kullanıcı el kitabını okuma

Yeni otomobilinizi tanımanın en iyi yolu, ideal olarak ilk yolculuğunuzdan önce olmak üzere, kullanıcı el kitabını okumaktır.

Kullanıcı el kitabının okunması, yeni işlevlere aşina olma, aracınızı farklı durumlarda en iyi nasıl kullanmanız gerektiğine dair tavsiyeler alma ve otomobilin tüm özelliklerini en iyi şekilde kullanmayı öğrenmenin iyi bir yoludur. Lütfen kullanıcı el kitabındaki güvenlik talimatlarına dikkat ediniz.

Ürünümüzü iyileştirmek için geliştirme çalışmaları sürekli devam etmektedir. Uyarlamalar, kullanıcı el kitabındaki bilgilerin, açıklamaların ve resimlerin araçtaki ekipmandan farklılık göstermesi anlamına gelebilir. Önceden bildirimde bulunmadan değişiklik yapma hakkımızı saklı tutarız.

© Volvo Car Corporation

## Mobil cihazlarda Kullanıcı El Kitabı



### **i** DİKKAT

Kullanıcı el kitabı mobil bir uygulama olarak indirilebilir (belirli araç modelleri ve mobil cihazlar için geçerlidir), bkz. [www.volvocars.com](http://www.volvocars.com).

Mobil uygulama aynı zamanda video ve aranabilir içerik ve farklı bölümler arasından kolay navigasyonu da içerir.

## Seçenekler/aksesuarlar

Tüm isteğe bağlı tipler/aksesuar tipleri bir yıldız işareti\* ile işaretlenmiştir.

Standart donanımına ek olarak, bu el kitabı aynı zamanda isteğe bağlı donanımları (fabrikada takılan donanım) ve belirli aksesuarları da (sonradan takılan ekstra donanımı) açıklamaktadır.

Kullanıcı el kitabında anlatılan ekipman tüm otomobillerde bulunmaz - farklı pazarların ve ulusal veya yerel kanunlar ve yönetmeliklerin ihtiyaçlarına uyum için farklı ekipmana sahip olabilirler.

Neyin standart neyin isteğe bağlı/aksesuar olduğu konusunda bir belirsizlik söz konusuysa bir Volvo satıcısıyla irtibata geçin.

## Özel metinler

### **⚠** UYARI

Yaralanma riski söz konusu olduğunda bir uyarı metni görünür.

### **!** ÖNEMLİ

Hasar tehlikesi söz konusuysa, "Önemli" metni görünür.

### **i** DİKKAT

NOT metinleri, örneğin özelliklerin ve fonksiyonların kullanımını kolaylaştırmak için tavsiye ve ipuçları verir.

## Dipnot

Kullanıcı el kitabında sayfanın altında dip notlar bulunmaktadır. Bu bilgiler, bir numara aracılığıyla göndermede bulunduğu metne ek mahiyetindedir. Dip not tablodaki bir metinle ilgiliyse başvuru için sayılar yerine harfler kullanılır.

## Mesaj metinleri

Araçta, menü metinlerini ve mesaj metinlerini gösteren ekranlar vardır. Kullanıcı el kitabında bu metinlerin görünümü normal metinden farklıdır. Menü metinleri ve mesaj metinlerine örnekler: **Ortam, Konum gönderiliyor.**

## Etiketler

Araçta, basit ve açık bir şekilde önemli bilgileri göstermek üzere tasarlanmış farklı tiplerde etiketler bulunur. Araçtaki etiketler, uyarı/bilgi açısından aşağıdaki azalan sıradaki öneme göre sıralanmıştır.

## Yaralanma uyarısı



Sarı uyarı alanındaki siyah ISO sembolleri, siyah mesaj alanındaki beyaz metin/resim. Uyarının görmezden gelinmesi durumunda ciddi yaralanma



- ◀ veya ölümlü sonuçlanabilecek tehlike durumlarını belirtmek için kullanılır.

### Mala zarar gelme riski



Siyah veya mavi uyarı alanı veya mesaj alanındaki beyaz ISO sembolleri ve beyaz metin/resim. Uyarının görmezden gelinmesi durumunda mala zarar gelmesiyle sonuçlanabilecek tehlike durumlarını belirtmek için kullanılır.

### Bilgi



Siyah mesaj alanı üzerinde beyaz ISO sembolleri ve beyaz metin/resim.

### **i** DİKKAT

Kullanıcı el kitabında resimlenen etiketlerle araçtakiler birebir aynı olacak şekilde tasarlanmamıştır. Araç içindeki yaklaşık görünümü ve yerlerini göstermek için el kitabında yer almaktadırlar. Sizin özgün aracınız için geçerli olan bilgiler, araçtaki etikette bulunur.

### Prosedür listeleri

Belirli durumlarda işlemlerin belirli bir sıralamayla yapılmasını gerektiren prosedürler, kullanıcı el kitabında rakamlarla belirtilmiştir.

- 1 Adım adım açıklanan talimatlar için bir dizi resim olması durumunda her adım, ilgili resimle aynı şekilde numaralandırılmıştır.
- A Talimatların sırasının önemli olmadığı yerlerde resim dizilerine bitişik halde harflerden oluşmuş listeler vardır.
- i Oklar numaralı veya numarasızdır ve bir hareketi göstermek için kullanılır.
- A Harflerle birlikte görülen oklar iki taraflı bir emir belirgin olmadığında harekete açıklık getirmek için kullanılır.

Adım adım açıklanan talimatlar için resimler yoksa farklı adımlar normal şekilde numaralandırılmıştır.

### Konum listeleri

- 1 Farklı parçalara işaret edilen genel görünüm resimlerinde içinde rakam bulunan kırmızı daireler kullanılmıştır. Rakam, ögeyi tarif eden resim ile bağlantılı olarak hazırlanan konum listesinde tekrarlanır.

### Adım listeleri

Kullanıcı el kitabında rakamla sıralanmış bir işlem olduğunda bir adım listesi kullanılır.

Örnek:

- Soğutma sıvısı
- Motor yağı

### İlgili bilgiler

İlgili bilgi, yakından bağlantılı bilgileri içeren diğer makalelere atıfta bulunur.



## Resimler

Kılavuzun resimleri bazen şematiktir ve donanım seviyesi ve pazara göre aracın görünümünden farklı olabilir.

## Devam edecek

►► Bir makale sonraki sayfada devam ettiğinde bu sembol sağa doğru en alt kısma yerleştirilir.

## Önceki sayfadan devam

◄◄ Bir makale önceki sayfadan devam ettiğinde bu sembol sola doğru en üst kısma yerleştirilir.

## İlgili bilgiler

- Kullanıcı el kitabı ve çevre (s. 24)
- Volvo Cars destek sitesi (s. 16)

## Verilerin kaydedilmesi

Volvo'nun güvenlik ve kalite güvence anlayışının bir parçası olarak aracın kullanımı, işlevselliği ve kazalar hakkında belirli bilgiler araca kaydedilir.

Bu araçta bir "Event Data Recorder" (EDR) bulunmaktadır. Bunun birinci amacı örneğin hava yastığını devreye girdiği veya aracın yolda bulunan bir nesneye çarptığı durumlar gibi çarpışmaya benzer durumlar veya trafik kazalarıyla ilgili verileri kaydetmektir. Verilerin kaydedilmesinin nedeniyse araç sistemlerinin bu tip durumlarda nasıl çalıştığının anlaşılma düzeyini artırmaktır. EDR araç dinamik sistemleri ve güvenlik sistemleriyle ilgili verileri genellikle 30 saniye veya daha kısa süreyle kaydedecek şekilde tasarlanmıştır.

Bu araçta bulunan EDR çarpışmaya benzer durumlar veya trafik kazalarında aşağıdakilerle ilgili verileri kaydetmek üzere tasarlanmıştır:

- Araçtaki çeşitli sistemlerin nasıl çalıştığı
- Sürücü ve ön yolcu emniyet kemerlerinin takılma/gerdirilme durumları
- Sürücünün gaz veya fren pedalını kullanımı
- Aracın seyir hızı

Bu bilgi trafik kazaları, yaralanmalar ve meydana gelen hasarlarla ilgili koşulları daha iyi anlamamıza yardımcı olabilir. EDR sadece önemli kaza durumlarında verileri kaydeder. EDR normal sürüş koşullarında herhangi bir veri kaydı yapmaz. Benzer şekilde sistem aracı kimin kullandığını veya kazanın geldiği coğrafi konumu ya da kıl payıyla

kurtulma durumlarını asla kaydetmez. Bununla birlikte, örneğin polis teşkilatı gibi diğer taraflar bu kayıtlı verileri bir trafik kazasından sonra rutin olarak toplanan, kişilerin kimliklerinin teşhis edilebildiği bilgi türleriyle kombinasyon halinde kullanabilir. Araç veya EDR anlamında kaydedilen verileri yorumlayabilmek için özel donanım ve erişim gerekir.

EDR düzeneğine ek olarak araçta bulunan mevcut fonksiyonları sürekli kontrol etmek ve izlemek üzere tasarlanmış bir dizi bilgisayar vardır. Bunlar genel anlamda normal sürüş koşullarındaki verileri kaydedebilir fakat özellikle araç çalışmasını ve işlevselliğini etkileyen hataları veya aracın aktif sürücü destek fonksiyonunun (örn. City Safety ve otomatik fren fonksiyonu) etkinleşmesini takiben ortaya çıkan arızaları kaydeder.

Kaydedilen verilerin bazıları servis ve bakım teknisyenlerinin araçta meydana gelen bazı arızaları teşhis etmesi ve düzeltmesi için gereklidir. Kaydedilmiş olan bilgiler aynı zamanda Volvo'nun yasalar ve devlet kurumları tarafından getirilen yasal gereklilikleri yerine getirebilmesi için de gereklidir. Araçta kayıtlı bilgiler araç servise veya onarıma girene kadar kendi bilgisayarında kayıtlıdır.

Kaydedilmiş olan bu bilgiler yukarıdakilere ek olarak Volvo araçlarının güvenlik ve kalitesini sürekli iyileştirme hedefi doğrultusunda yürütülen araştırma ve ürün geliştirme için toplu şekilde kullanılabilir.

## GİRİŞ

Volvo, yukarıda tanımlanan bilgilerin araç sahibinin onayı olmadan üçüncü taraflara ifşa edilmesine izin vermeyecektir. Volvo ulusal yasalar ve düzenlemelere uymak için polis veya bu tür bilgilere erişim anlamında yasal hakkı olan diğer kurumlara bu bilgileri ifşa etmek zorunda kalabilir. Kaydedilen bilgileri okumak ve yorumlamak üzere Volvo ve Volvo ile anlaşmalı olan servislerin erişmesi için özel teknik ekipmanlar gerekebilir. Volvo, servis ve bakım esnasında Volvo'ya transfer edilen bilgilerin güvenli şekilde saklanmasından ve kullanılmasından sorumludur ve kullanım ilgili yasal gerekliliklerle uyumludur. Daha fazla bilgi için - yetkili bir Volvo satıcısıyla iletişime geçin.

## Aksesuarlar ve ilave donanımlar

Aksesuarların ve ekstra donanımların yanlış şekilde bağlanması ve montajı aracın elektronik sistemine olumsuz yönde etki edebilir.

Belirli aksesuarlar sadece ilgili yazılımları aracın bilgisayar sistemine yüklenmişse çalışır. Volvo, bu yüzden elektrik sistemine bağlanacak veya bu sistemi etkileyecek aksesuarları veya ekstra donanımı monte etmeden önce mutlaka yetkili bir Volvo servisiyle irtibata geçmenizi önermektedir.

### Isı yansıtıcı ön cam\*

Yolcu kabininde güneş ışığından kaynaklanan radyasyonu azaltmak amacıyla ön cam, bir ısı-yansıtıcı film (IR) ile donatılmıştır.

Yol ücreti etiketi veya benzeri bir cihaz yol geçiş ücreti noktalarından geçmek için kullanılıyorsa, bir ısı yansıtıcı film tarafından kaplanmadığı bir yere yerleştirilmeleri önemlidir. Elektronik ekipman ısı yansıtıcı filmle kaplı bir cam yüzeyin arkasına yerleştirilirse, fonksiyonu ve performansı negatif etkilenebilir.

Yol ücreti etiketinin ön cama bitişik takılan sensörleri veya kameraları kapatmaması veya parazit yapmaması gerektiğini aklınızda bulundurun.

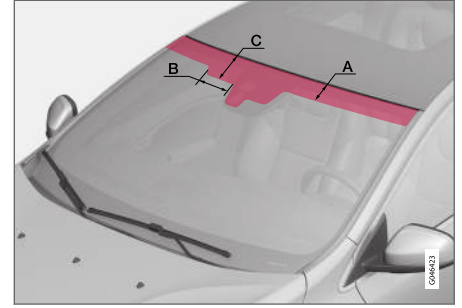

IR filminin uygulanmadığı alanlardır.

	Boyutlar
A	65 mm
B	150 mm
C	125 mm

## Volvo ID

Volvo ID, çeşitli kişiselleştirilmiş Volvo hizmetine<sup>5</sup> çevrimiçi erişim sunar.

Hizmetlere örnekler:

- İnternete bağlı bir araç\* - Belirli işlevler ve hizmetler, örneğin İnternet üzerindeki bir harita servisinden doğrudan araca yeni bir adres gönderebilmek için aracınızı kişisel Volvo ID hesabınıza kaydetmenizi gerektirir.
- Volvo On Call\* - Volvo ID, Volvo On Call uygulamasına oturma açarken kullanılır.

## Volvo ID avantajları

- Çevrimiçi hizmetlere erişmek için bir kullanıcı adı ve bir şifre, başka bir deyişle hatırlanması gereken bir kullanıcı adı ve bir şifre.
- Bir hizmet (örneğin Volvo On Call) için kullanıcı adını/şifreyi değiştirirken diğer hizmetler için de otomatik olarak değişecektir.

## Bir Volvo ID oluşturulması

Volvo ID oluşturmak için bir kişisel e-posta adresi girmeniz gerekir. Ardından kaydı tamamlamak için tanımlanan adrese otomatik olarak gönderilen e-posta mesajındaki talimatları takip edin. Aşağıdaki hizmetlerden birinde bir Volvo ID oluşturmak mümkündür:

- Volvo Cars web sitesi - [www.volvocars.com](http://www.volvocars.com) adresine gidin ve üst sağdaki simgeden oturum açın<sup>6</sup>. Volvo ID oluştur seçeneğini seçin.
- İnternete bağlı bir araç\* için - Volvo ID gerektiren uygulamada e-posta adresinizi girin ve talimatları takip edin. Alternatif olarak orta konsolda  Bağlantı düğmesine iki kez basın ve **Uygulamalar** → **Ayarlar** seçeneklerini seçip talimatları takip edin.
- Volvo On Call\* - Volvo On Call uygulamasının son sürümünü yükleyin. Başlangıç sayfasından bir Volvo ID oluşturmayı seçin, e-posta adresini girin ve talimatları takip edin.

## İlgili bilgiler

- Volvo Cars destek sitesi (s. 16)

<sup>5</sup> Mevcut servisler zaman içinde değişebilir ve donanım seviyesi ve pazara göre çeşitlilik gösterebilir.

<sup>6</sup> Belirli pazarlarda mevcuttur.

## Çevre felsefesi

Volvo Car Corporation, çevreye olumsuz etkileri azaltmak için sürekli olarak daha güvenli ve daha

verimli ürünler ve çözümler geliştirmeye çalışmaktadır.



Çevreyi koruma, Volvo Cars'ın temel değerlerinden biridir ve tüm operasyonlarını etkiler. Çevresel çalışmalar aracın tüm kullanım ömrüne dayalıdır ve tasarımdan hurdaya ayrılıp geri dönüşüme gönderilmesine kadar sahip olduğu çevresel etkiyi hesaba katar. Volvo Cars'ın temel ilkesi, geliştirilen her yeni ürünün, yerini aldığı üründen daha az çevresel etkisi olmasıdır.

Volvo'nun çevre yönetim çalışmaları, daha verimli ve daha az kirliliğe neden olan Drive-E tahrik hatlarının geliştirilmesine katkıda bulunmuştur. Volvo için kişisel ortam da önemlidir - örneğin Volvo'nun

içindeki hava, klima kontrol sistemi sayesinde dışarıdaki havadan daha temizdir.

Volvo'nuz katı uluslararası çevre standartlarına uygundur. Volvo'nun tüm üretim birimleri ISO 14001 onaylı olmalıdır, bu kural operasyonun çevresel konulara sistematik yaklaşım sergilemesini destekler, bu da daha az çevresel etkisi olan sürekli bir iyileşme sağlar. ISO sertifikası bulunması aynı zamanda geçerli çevresel kanunlara ve düzenlemelere de uyulduğu anlamına gelir. Volvo aynı zamanda ortaklarının da bu gereksinimlere uymasını şart koşar.

## Yakıt tüketimi

Bir aracın toplam çevresel etkisinin büyük bir kısmı kullanımından kaynaklandığı için Volvo Cars'ın çevresel çalışmalara olan vurgusu yakıt tüketimini, karbondioksit emisyonlarını ve diğer hava kirleticilerini azaltmak yönündedir. Volvo otomobilleri, ait oldukları sınıfların her birinde rekabetçi bir yakıt tüketimine sahiptir. Yakıt tüketimi ne kadar düşükse sera gazı olan karbondioksit emisyonu da o kadar düşüktür.

### Daha iyi bir çevreye katkı

Enerji tasarruflı ve yakıt tasarruflı bir araç sadece çevreye daha az etki etmekle kalmaz aynı zamanda araç sahibi için de daha düşük maliyet anlamına gelir. Sürücü olarak yakıt tüketimini azaltmak, böylece paradan tasarruf etmek ve daha iyi bir çevreye katkıda bulunmak kolaydır - işte size birkaç tavsiye:

- Etkili bir ortalama hızı hedefleyin. Yaklaşık 80 km/sa. (50 mil/sa.) üstü ve 50 km/sa. (30 mil/sa.) altı hızlar, daha yüksek enerji tüketimine neden olur.
- Aracın servis ve bakımı için Servis ve Garanti Kitapçığının önerilen aralıklarını takip edin.
- Motorun rölantide bırakmayın - uzunca bir süre bekleme yaparsanız motoru kapatın. Yerel kanunlara ve yönetmeliklere dikkat edin.
- Seyahat planlaması yapın - çok sayıda gereksiz duruş yapmak ve dengesiz hız, daha yüksek yakıt tüketimine katkıda bulunur.
- Araç bir motor bloğu ısıtıcısıyla donatılmışsa\*, soğuk başlatmadan önce kullanın - bu başlatma kapasitesini artırır ve soğuk havda aşınmayı azaltır ve motor normal çalışma sıcaklığına daha hızlı bir şekilde ulaşır, böylece yakıt tüketimi ve emisyon azalır.

Ayrıca daima akü ve yağlar gibi çevreye zararlı atıkları çevre açısından güvenli bir şekilde bertaraf etmeyi unutmayın. Bu tip atıkların nasıl atılacağı

konusunda kararsız kalırsanız bir sevice danışın - yetkili bir Volvo servisi tavsiye edilir.

Bu tavsiyeye uymakla para tasarrufu yapmış olursunuz, gezegenin kaynakları korunmuş olur ve aracın kullanım süresi artar. Daha fazla bilgi ve ek tavsiye için bkz. Eco kılavuzu (s. 68), Ekonomik sürüş (s. 304) ve Yakıt tüketimi (s. 401).

### Verimli emisyon kontrolü

Volvo'nuz, hem temiz bir yolcu ortamı hem de yüksek verimde emisyon kontrolünü kapsayan bir kavram olan "içi ve dışı temiz" kavramına göre üretilmiştir. Birçok durumda egzoz emisyonları yürürlükteki standartların altında olduğundan iyi durumdadır.

### Yolcu kabininde temiz hava

Yolcu kabini filtresi, hava girişi üzerinden yolcu kabinine toz ve polen girişini engeller.

Yolcu Kabini Hava Kalitesi Sistemi (IAQS)\*, giren havanın dışarıdaki havadan daha temiz olmasını sağlar.

Sistem, yolcu kabinindeki havadan parçacıklar, hidrokarbonlar, azot oksit ve yer seviyesindeki ozon gibi kirleticileri temizler. Eğer dışarıdaki hava kirli ise hava girişi kapanır ve havaya sirkülasyon yaptırılır. Örneğin sıkışık trafikte, kuyruklarda veya tünellerde bu tür bir durum meydana gelebilir.

IAQS, Temiz Bölge Yolcu Kabini Paketi'nin (CZIP)\* bir parçasıdır; bu paket aynı zamanda aracın kilidi uzaktan kumanda anahtarıyla açıldığında fanın çalışmasına olanak tanıyan bir işlev de içerir.

### İç kısım

Volvo'nun içinde kullanılan malzemeler keyifli ve konforlu bir ortam sunmak amacıyla dikkatle seçilmiş ve test edilmiştir. Elle dikilen direksiyon simidi dikişleri gibi ayrıntıların bir kısmı el yapımıdır. Yolcu kabini, örneğin yüksek ısı ve parlak ışık durumunda rahatsızlığa neden olabilecek güçlü kokular veya maddeler oluşmaması için izlenir.

### Volvo servisleri ve çevre

Düzenli bakım, daha uzun hizmet ömrü ve daha düşük yakıt tüketimi için gerekli koşulları meydana getirir. Böylece temiz bir çevreye katkıda bulunmuş da olursunuz. Aracınızı servis ve bakım için Volvo servislerine emanet ettiğinizde Volvo sisteminin bir parçası olur. Volvo, zararlı maddelerin doğaya atılmasını veya boşalmasını önlemek üzere atölye tesislerinin tasarlanma şekli itibarıyla net taleplerde bulunmaktadır. Atölye personelimiz, çevreye mümkün olan en iyi özene garanti edecek bilgi ve aletlere sahiptir.

### Geri dönüşüm

Volvo kullanım ömrü bakım açısından çalıştığı için aracın çevreye duyarlı bir şekilde geri dönüştürülmesi de önemlidir. Neredeyse aracın tamamı geri dönüştürülebilir. Bu sebeple otomobilin en son sahibi, yetkili/onaylı bir geri dönüşüm tesisini öğrenmek için yetkili satıcıyla irtibat kurmalıdır.

### İlgili bilgiler

- Kullanıcı el kitabı ve çevre (s. 24)

## Kullanıcı el kitabı ve çevre

Basılı kullanıcı el kitabında kullanılan kağıt hamuru, Forest Stewardship Council® (Orman İdare Konseyi) sertifikalı ormanlardan veya denetime tabi diğer kaynaklardan temin edilmektedir.

FSC® sembolü, basılı bir kullanıcı el kitabındaki kağıt hamurunun FSC® onaylı ormanlarda veya denetime tabi diğer kaynaklardan temin edildiğini göstermektedir.



## İlgili bilgiler

- Çevre felsefesi (s. 22)

## Lamine camlar



Cam hırsızlığa karşı daha iyi koruma ve yolcu kabininde daha iyi bir ses yalıtımı sunacak şekilde güçlendirilmiştir. Ön cam ve diğer camlar\* lamine camdır.

GÜVENLİK

## Emniyet kemerleri ile ilgili genel bilgiler

Emniyet kemeri kullanılmıyorsa yapılan sert frenlerin ciddi sonuçları olabilir. Tüm yolcuların, seyahat sırasında emniyet kemerlerini taktığından emin olun.

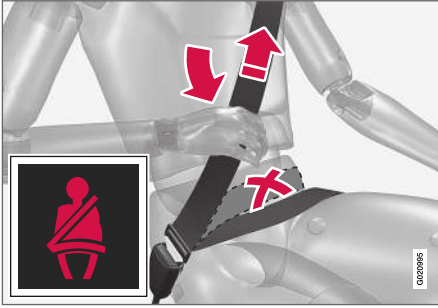

Çapraz omuz kemerini omuza doğru yukarı çekerek, kalça kemerinin kucağınızın üzerinde gerilmesini sağlayın. Kalça kemeri aşağıdan takılmalıdır (Karnın üzerinden geçmemelidir).

Maksimum koruma sağlayabilmesi açısından kemerin vücuda oturması önemlidir. Koltuk arkasını çok fazla arkaya yatırmayınız. Emniyet kemeri normal oturma pozisyonunda koruma sağlayacak şekilde tasarlanmıştır.

Emniyet kemerlerini takmayan yolculara, kemerlerini takma (s. 27) işitsel ve görsel sinyaller (s. 29) ile hatırlatılacaktır.

## Unutmayın

- Emniyet kemerinin doğru takılmasını engelleyecek klips veya buna benzer herhangi bir madde kullanmayın.
- Emniyet kemeri bükülmemeli veya herhangi bir objeye takılmamalıdır.

### ⚠ UYARI

Emniyet kemerleri ve hava yastıkları birbirini etkiler. Emniyet kemeri kullanılmazsa veya yanlış kullanılırsa, çarpışma anında hava yastığının sağlayacağı korumayı azaltabilir.

### ⚠ UYARI

Her bir emniyet kemeri sadece tek bir kişi için tasarlanmıştır.

### ⚠ UYARI

Emniyet kemerlerinizi asla kendiniz modifiye etmeyin veya onarmayın. Volvo, yetkili bir Volvo atölyesi ile temas kurmanızı tavsiye eder.

Emniyet kemerleri örneğin çarpışmayla bağlantılı olarak büyük bir yüke maruz kalırsa, tüm emniyet kemeri değiştirilmelidir. Emniyet kemeri hasarsız korunsa bile, emniyet kemerinin koruyucu özelliklerinin bazıları kaybolmuş olabilir. Emniyet kemeri aşınma veya hasar belirtileri olduğunda da değiştirilmelidir. Emniyet kemeri tip onaylı olmalıdır ve değiştirilen emniyet kemeriyle aynı konuma monte edilecek şekilde tasarlanmış olmalıdır.

## İlgili bilgiler

- Emniyet kemeri - hamilelik (s. 28)
- Emniyet kemeri - gevşetme (s. 28)
- Emniyet kemeri gergisi (s. 29)



## Emniyet kemeri - takma

Sürüşe başlamadan önce emniyet kemerini (s. 26) takın.

Kemeri yavaşça dışarı çekin ve kilit tırnağını emniyet kemeri tokasının içerisine bastırarak sabitleyin. Güçlü bir "tık" sesi kemerin kilitlendiğini gösterir.

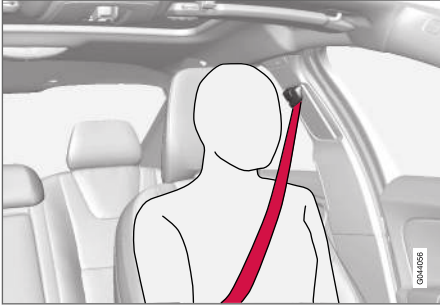

Doğru şekilde takılmış emniyet kemeri.

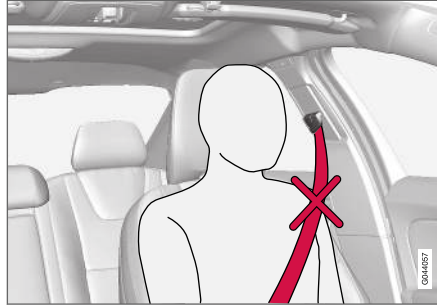

Yanlış takılmış emniyet kemeri. Emniyet kemeri omuzun üzerine oturmalıdır.

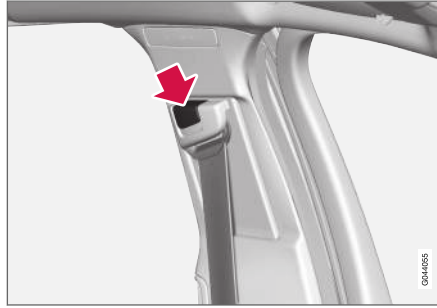

Emniyet kemeri yükseklik ayarı. Düğmeye bastırın ve emniyet kemerini dikey olarak kaydırın. Emniyet kemerini, boğazınızı kesmediği en yüksek noktaya getirin.

Arka koltuğun ortasındaki kilit yalnızca ilgili kemer tokasına uyur.

## Unutmayın

Emniyet kemeri kilitlenir ve çekilemez:

- çok hızlı çekilirse
- fren ya da hızlanma sırasında
- otomobil aşırı derecede yana yatarsa.

## İlgili bilgiler

- Emniyet kemeri - hamilelik (s. 28)
- Emniyet kemeri - gevşetme (s. 28)
- Emniyet kemeri gergisi (s. 29)
- Emniyet kemeri uyarısı (s. 29)

## Emniyet kemeri - gevşetme

emniyet kemeri (s. 26) araç durduğunda gevşetin.

Emniyet kemeri tokasındaki kırmızı düğmeye basınız ve ardından kemerin toplanmasına izin verin. Tam olarak toplanmazsa kemeri sarkmayacak şekilde elinizle sardırınız.

### İlgili bilgiler

- Emniyet kemeri - takma (s. 27)
- Emniyet kemeri uyarısı (s. 29)

## Emniyet kemeri - hamilelik

Emniyet kemeri (s. 26) hamilelikte mutlaka takılmamalıdır. Ancak, doğru takılmış olması çok önemlidir.



Çapraz kısmı vücudu omuz üzerinden kavrayıp, göğüslerin arasından, kalçanın yanına ulaşmalıdır.

Kucak kısmı kalçaların üzerinden ve karnın mümkün olduğunca altından geçmelidir. –Yukarı doğru kaymasına asla izin verilmemelidir. Kemerdeki boşluğu alıp vücuda mümkün olduğunca tam oturduğundan emin olunuz. Ayrıca, kemerde herhangi bir bükülme olup olmadığını kontrol ediniz.

Gebelik ilerledikçe, gebe sürücüler koltuklarını (s. 81) ve direksiyon simidini (s. 85) sürüş sırasında aracın kontrolünü kolayca elde tutacak şekilde ayarlamalıdır (yani pedalları ve direksiyon simidini rahatlıkla hareket ettirebilmelidirler). Bu bağlamda, karnlarıyla direksiyon simidi ara-

sında olası en büyük mesafeyi elde etmek için, koltuğu olabildiğince geri kaydırmalıdır.

### İlgili bilgiler

- Emniyet kemeri - takma (s. 27)
- Emniyet kemeri - gevşetme (s. 28)

## Emniyet kemeri uyarısı

Emniyet kemerlerini takmayan yolculara işitsel ve görsel sinyallerle emniyet kemerlerini takmaları (s. 27) hatırlatılır.



İşitsel hatırlatma aracın hızına ve bazı durumlarda zamana bağlıdır. Görsel hatırlatıcı tavan konsolunda ve kombine gösterge tablosu (s. 64) bulunur.

Çocuk koltukları emniyet kemeri uyarı sistemine dahil değildir.

## Arka koltuk

Arka koltuktaki emniyet kemeri uyarısının iki alt fonksiyonu vardır:

- Arka koltukta hangi emniyet kemerleri (s. 26) kullanıldığı ile ilgili bilgiyi iletir. Emniyet kemerleri kullanımdayken veya arka kapılarından biri açıksa kombine gösterge panelinde bir mesaj gözükür. Mesaj yaklaşık

30 saniyelik sürüşten sonra veya sinyal kolu **OK** düğmesine (s. 109) bastıktan sonra otomatik olarak onaylanır. Herhangi biri kemer takmadıysa mesaj ancak sinyal kolundaki **OK** düğmesine basmak suretiyle manuel olarak onaylanabilir.

- Eğer yolculuk sırasında arka emniyet kemerlerinden birisi takılı değilse uyarıda bulunur. Bu uyarı, sesli/görsel sinyalin yanı sıra kombine gösterge panelinde mesaj biçiminde de görünür. Uyarı, emniyet kemerinin yeniden takılması ile kesilir veya **OK** düğmesine basılarak onaylanabilir.

Kombine gösterge tablosu bilgi ekranı, hangi emniyet kemerlerinin kullanımda olduğunu gösterir. Bu bilgi her zaman mevcuttur.

## Emniyet kemeri gergisi

Sürücü, yolcu ve arka kenar koltuklar tarafındaki Emniyet kemerleri (s. 26) emniyet kemeri gergisi ile donatılmıştır. Emniyet kemeri gergisindeki bir mekanizma yeterince şiddetli bir çarpışma esnasında emniyet kemerini sıkılaştırır. Emniyet kemeri böylece yolcuları daha etkili bir şekilde tutar.

### **UYARI**

Yolcu emniyet kemeri tokasını kesinlikle sürücü tarafındaki emniyet kemeri geçme yerine takmayınız. Emniyet kemeri tokasını daima doğru tarafındaki emniyet kemeri geçme yerine takınız. Emniyet kemerlerine asla zarar vermeyiniz ve kemer geçme yerine kesinlikle yabancı cisimler sokmayınız. Emniyet kemeri ve geçme yerleri, çarpışma durumunda istendiği şekilde işlev sunmayabilir. Ağır yaralanma riski bulunmaktadır.

## İlgili bilgiler

- Emniyet kemerleri ile ilgili genel bilgiler (s. 26)

## Güvenlik - uyarı sembolü

Hata izleme sırasında bir hata tespit edilirse ya da bir sistem etkinleştirilmişse uyarı sembolü görüntülenir. Gerekğinde uyarı sembolü kombine gösterge tablosu (s. 64) bilgi ekranında bir mesaj ile birlikte görüntülenir.

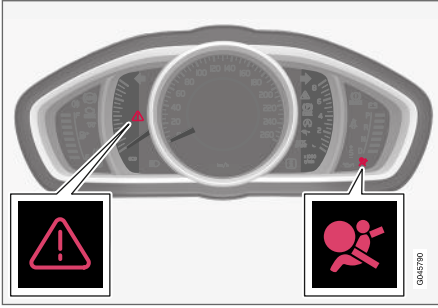

Hava yastığı sistemi (s. 31) için analog kombine gösterge tablosundaki uyarı üçgeni ve uyarı sembolü.

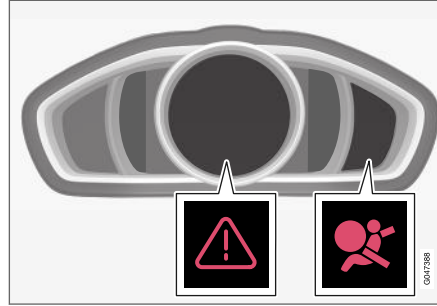

Hava yastığı sistemi için dijital kombine gösterge tablosundaki uyarı üçgeni ve uyarı sembolü.

Kombine gösterge tablosundaki uyarı sembolü uzaktan kumanda tuşuyla açılır anahtar konumu II (s. 79), kontakt çalıştığı her an hata izleme etkin olacaktır. Hava yastığı sisteminde arıza yoksa lamba yaklaşık 6 saniye sonra söner.

Hata izleme sırasında bir hata tespit edilirse ya da bir sistem etkinleştirilmişse uyarı sembolü görüntülenir. Gerekğinde uyarı sembolü bilgi ekranında bir mesaj ile birlikte görüntülenir. Uyarı lambası arızalanırsa uyarı üçgeni yanar ve ekranda **SRS hava yastığı Servis gerekli** veya **SRS hava yastığı Acil servis** belirir. Volvo, derhal yetkili bir Volvo servisi ile irtibata geçmenizi tavsiye etmektedir.

## ⚠ UYARI

Hava yastığı sisteminin uyarı sembolü yanık kalırsa veya sürüş sırasında yanarsa bu durum hava yastığı sisteminin tam işlevsellikte olmadığı anlamına gelir. Sembol hava yastığı sistemi, emniyet kemeri gergi sistemi, SIPS ve IC sisteminde veya sistemde birtakım başka hatalar olduğunu gösterir. Volvo, hemen yetkili bir Volvo atölyesi ile temasa geçmenizi tavsiye eder.

## İlgili bilgiler

- Güvenlik modu ile ilgili genel bilgiler (s. 39)

## Hava yastığı sistemi

Önden çarpışma durumunda hava yastığı sistemi, sürücü ve yolcunun baş, yüz ve göğsünü korumaya yardımcı olur.

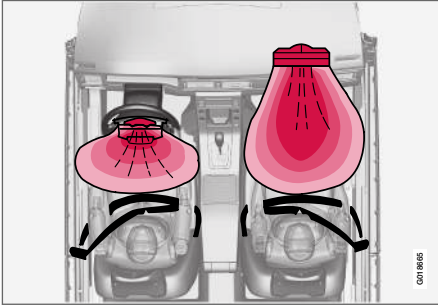

Soldan direksiyonlu araçlarda hava yastığı sisteminin üstten görünümü.

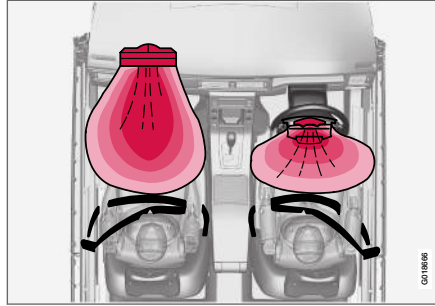

Sağdan direksiyonlu araçlarda hava yastığı sisteminin üstten görünümü.

SRS sistemi, hava yastıkları ile sensörlerden oluşur. Yeterli şiddette bir çarpışma sensörü harekete geçirir ve hava yastığı/yastıkları şişirilir ve ısıtır. Hava yastığı yolcuya gelecek ilk çarpışma etkisini azaltır. Hava yastığı basınç uygulandığında sönmeye başlar. Bu olduğunda aracın içine duman kaçar. Bu, tamamen normaldir. Bütün bu süreç, hava yastığının şişmesi ve sönmesi saniyenin onda biri gibi sürede gerçekleşir.

Eğer hava yastıkları devredeyse, aşağıdakiler önerilir:

- Aracın kurtarılması. Volvo, aracı yetkili bir Volvo servisine nakletmenizi tavsiye eder.

Otomobili hava yastığı açılmış durumdayken sürmeyiniz.

- Volvo, aracın güvenlik sistemindeki parçaların değişimi söz konusu olduğunda yetkili bir Volvo servisine başvurmanızı tavsiye eder.
- Daima bir doktora görününüz.

### ⚠ UYARI

Hava yastığı sistemi kontrol modülü merkez konsolda bulunmaktadır. Orta konsol su veya başka bir sıvıyla temas etmişse akü kablolarını ayırın. Hava yastıkları açılabilceğinden aracı çalıştırmayı denemeyin. Aracın kurtarılması. Volvo, yetkili bir Volvo atölyesine götürmenizi tavsiye eder.

### ⚠ UYARI

Hava yastıkları açıkken aracı asla sürmeyin. Direksiyon kullanımını zorlaştırırlar. Diğer emniyet sistemleri de zarar görebilir. Hava yastıkları açıldıktan sonra oluşan duman ve toz yoğun maruziyet sonrası deri ve göz tahrişine/ yaralanmasına yol açabilir. Tahriş oluşması halinde, yüzünüzü soğuk suyla yıkayın. Hızlı açılma dizisi ve hava yastığının kumaşı sürtünmeye ve deri yanıklarına neden olabilir.



### ⚠ UYARI

Volvo, tamir için yetkili bir Volvo servisiyle temas kurmanızı tavsiye eder. Hava yastığı sistemindeki hatalı çalışma arızaya ve ciddi kişisel yaralanmalara neden olur.

### ⓘ DİKKAT

Detektörler, çarpışmanın doğasına ya da emniyet kemerlerinin takılı olup olmamasına bağlı olarak farklı şekilde tepki verir. Arka orta koltuk dışında bütün emniyet kemeri pozisyonları için geçerlidir.

Dolayısıyla bir çarpışmada hava yastıklarından biri şişebilir veya hiçbiri şişmeyebilir. Detektörler araçtaki çarpışmanın kuvvetini algılar ve buna göre bir veya daha fazla hava yastığı açılacak şekilde eylem uyarlanır.

### İlgili bilgiler

- Sürücü tarafındaki hava yastıkları (s. 32)
- Yolcu hava yastığı (s. 33)
- Güvenlik - uyarı sembolü (s. 30)

### Sürücü tarafındaki hava yastıkları

Araçta sürücü tarafındaki emniyet kemerinin (s. 26) sağladığı korumayı destekleyen iki hava yastığı (s. 31) bulunmaktadır.

Hava yastıklarından biri direksiyon simidinin göbeğine yerleştirilmiştir. Direksiyon üzerinde **AIRBAG** işareti vardır.

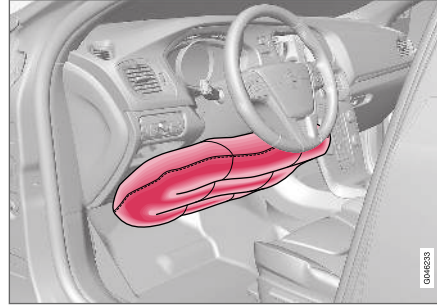

Soldan direksiyonlu araçlarda sürücü tarafındaki diz hava yastığı.

İkinci hava yastığı (diz seviyesinde) ise sürücü tarafında gösterge panelinin alt kısmına yerleştirilmiştir ve bu panelde **AIRBAG** etiketi vardır.

### ⚠ UYARI

Emniyet kemerleri ve hava yastıkları birbirini etkiler. Emniyet kemeri kullanılmazsa veya yanlış kullanılırsa, çarpışma anında hava yastıklarının sağlayacağı korumayı azaltabilir.

### İlgili bilgiler

- Yolcu hava yastığı (s. 33)

## Yolcu hava yastığı

Yolcu tarafında emniyet kemerinin (s. 26) sağladığı korumayı desteklemek için araçta bir hava yastığı (s. 31) bulunmaktadır.

Hava yastığı, torpido gözünün üzerindeki bir bölgede katlanmış haldedir. Panelinin üzerinde **AIRBAG** ibaresi bulunmaktadır.

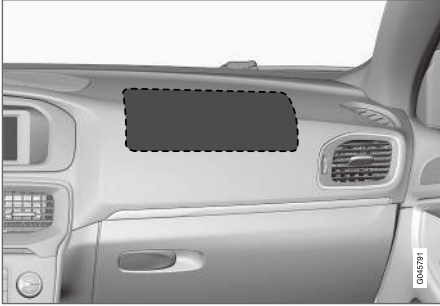

Soldan direksiyonlu araçlarda ön yolcu hava yastığının konumu.

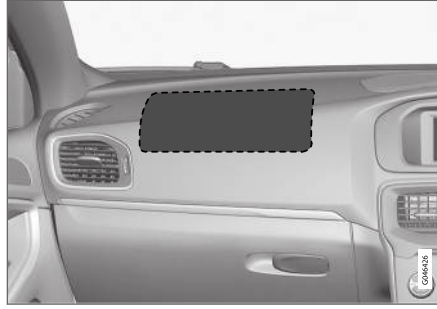

Sağdan direksiyonlu araçlarda ön yolcu hava yastığının konumu.

## Yolcu hava yastığının etiketi



Yolcu tarafı güneşliğindeki etiket.

Yolcu hava yastığının uyarı etiketi, yukarıda gösterilen konumda bulunur.

## ⚠ UYARI

Etkinleştirilmiş hava yastığı tarafından korunan bir koltuk üzerinde asla arkaya bakan bir çocuk koltuğu kullanmayın. Bu tavsiyeye uyulmaması, çocuğun hayatını kaybetmesine veya ciddi şekilde yaralanmasına neden olabilir.

## ⚠ UYARI

Emniyet kemerleri ve hava yastıkları birbirini etkiler. Emniyet kemeri kullanılmazsa veya yanlış kullanılırsa, çarpışma anında hava yastığının sağlayacağı korumayı azaltabilir.

Hava yastığının açılması halinde yaralanma riskini en aza indirmek için, yolcular ayakları yerde ve sırtları koltuk arkalığine dayanmış şekilde mümkün olduğunca dik oturmalıdır. Emniyet kemerleri takılmalıdır.

## ⚠ UYARI

Yolcu hava yastığının bulunduğu gösterge tablosunun önüne veya üstüne bir şey koymayın.



### ⚠ UYARI

Kesinlikle hiç kimsenin ön yolcu koltuğunun önünde ayakta durmasına veya oturmasına izin vermeyin.

Hava yastığı etkinleştirilmişse ön yolcu koltuğunda kesinlikle arkaya dönük bir çocuk koltuğu kullanmayın.

Yolcu hava yastığı devre dışı bırakıldığında öne bakan yolcular (çocuklar ve yetişkinler) kesinlikle ön yolcu koltuğunda oturamaz.

Yukarıdaki tavsiyelere uyulmaması hayati tehlikeye neden olabilir veya ağır yaralanmaya yol açabilir.

### Anahtar - PACOS\*

Araçta PACOS anahtarı (Passenger Airbag Cut Off Switch) bulunuyorsa ön yolcu hava yastığı devreden çıkarılabilir (s. 34).

### ⚠ UYARI

Araçta ön yolcu hava yastığı mevcut fakat yastığın bir butonu PACOS (Passenger Airbag Cut Off Switch) yoksa; hava yastığı bu durumda aktif hale gelecektir.

### İlgili bilgiler

- Sürücü tarafındaki hava yastıkları (s. 32)
- Çocuk koltukları (s. 45)

### Yolcu hava yastığı - etkinleştirilmesi/devre dışı bırakılması\*

Ön yolcu hava yastığı (s. 33) Otomobilde PACOS (Passenger Airbag Cut Off Switch) bulunuyorsa devreden çıkarılabilir.

### Anahtar - PACOS

Yolcu hava yastığı anahtarı (PACOS) gösterge tablosunun yolcu tarafında bulunmaktadır ve yolcu kapısı açıkken erişilebilir.

Şalterin gerekli konumda olup olmadığını kontrol edin. Konumu değiştirmek için uzaktan kumanda anahtarının anahtar dili (s. 161) kullanılmalıdır.

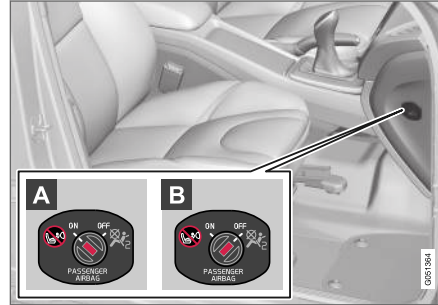

Hava yastığı sivicinin konumu.

- A** **ON** - hava yastığı devrededir. Düğme bu konumda olacak şekilde tüm öne bakan yol-

cular (çocuklar ve yetişkinler) yolcu koltuğunda güvenle oturabilir.

- B** **OFF** - hava yastığı devre dışıdır. Düğme bu konumda olacak şekilde tüm arkaya bakan çocuk koltuklarında oturan çocuklar ön yolcu koltuğunda güvenle oturabilir.

### ⚠ UYARI

**Etkin hava yastığı** (yolcu koltuğu):

Hava yastığı etkinleştirildiğinde ön yolcu koltuğunda kesinlikle arkaya dönük bir çocuk koltuğu kullanmayın.

**Devre dışı hava yastığı** (yolcu koltuğu):

Yolcu hava yastığı devre dışı bırakıldığı takdirde öne bakan yolcular (çocuklar ve yetişkinler) kesinlikle ön yolcu koltuğunda oturamaz.

Yukarıdaki tavsiyelere uyulmaması hayati tehlikeye neden olabilir veya ağır yaralanmaya yol açabilir.

### i DİKKAT

Uzaktan kumanda anahtarı pozisyonu anahtar konumu **II** (s. 79) ise hava yastığı için uyarı sembolü (s. 30) kombine gösterge tablosunda yaklaşık 6 saniye boyunca görüntülenecektir.

Bunun ardından tavan konsolundaki gösterge ön yolcu koltuğu hava yastığının doğru durumunu gösterecek şekilde yanar.





Yolcu hava yastığının devrede olduğunu gösteren gösterge.

Tavan konsolu üzerindeki bir uyarı mesajı ve bir uyarı sembolü ön yolcu koltuğu hava yastığının etkinleştirildiğini göstermektedir (bkz. önceki resim).

### ⚠ UYARI

Ön yolcu hava yastığı etkinleştirilmesi ve tavan konsolunda bulunan  sembolünün bu durumu belirtecek şekilde yanması durumunda ön yolcu koltuğunda kesinlikle arkaya dönük çocuk koltuğu kullanmayın. Bu uyarıya uyulmadığı takdirde, çocuğun hayatı tehlikeye düşebilir.

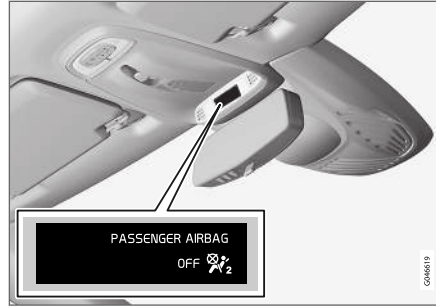

Gösterge, yolcu hava yastığının devreden çıkarılmış olduğunu gösterir.

Tavan konsolu üzerindeki bir uyarı mesajı ve bir uyarı sembolü ön yolcu koltuğu hava yastığının devreden çıkarıldığını göstermektedir (bkz. önceki resim).

### ⚠ UYARI

Tavan panelindeki metin mesajı hava yastığının devre dışı bırakıldığını gösteriyorsa ve kombine gösterge tablosunda da hava yastığı sisteminin uyarı sembolü (s. 30) görüntüleniyorsa hiç kimsenin ön yolcu koltuğuna oturmasına izin vermeyin. Bu ciddi bir arıza olduğunu gösterir. En kısa sürede bir servisi ziyaret edin. Volvo, yetkili bir Volvo atölyesi ile temas kurmanızı tavsiye eder.

### ⚠ UYARI

Yukarıdaki tavsiyelere uyulmaması araçtaki yolcuların hayatlarını tehlikeye atar.

### İlgili bilgiler

- Çocuk koltukları (s. 45)

## Yan hava yastığı (SIPS)

Yandan çarpışmada çarpışma kuvvetinin büyük bir kısmı SIPS (Side Impact Protection System) tarafından kirişler, direkler, zemin, tavan ve gövdenin diğer yapısal parçalarına aktarılır. Sürücü ve ön yolcu koltuklarında bulunan yan hava yastıkları göğüs ve bel bölgesini korur ve SIPS sisteminin önemli bir parçasıdır.



SIPS yastık sistemi iki ana bileşenden oluşur, yan hava yastığı ve sensörler. Yan hava yastıkları, ön koltuk arkalıklarına yerleştirilmiştir.

Aşırı sert bir çarpışma, sensörleri devreye sokar ve yan hava yastıkları şişer. Hava yastığı, oturan kişi ve kapı paneli arasında şişer ve sönerken ilk darbenin etkisini azaltır. Hava yastığı basınç uygularken sönmeye başlar. Yan hava yastığı normal koşullarda, sadece yan taraftan gerçekleşen çarpışmalar sonucunda açılır.

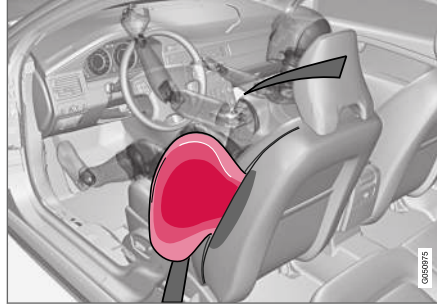

Sürücü koltuğu, soldan direksiyonlu.

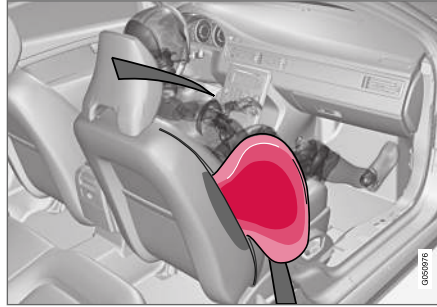

Ön yolcu koltuğu, soldan direksiyonlu.

## ⚠ UYARI

- Volvo tamirlerin sadece yetkili bir Volvo servisinde yapılmasını tavsiye eder. SIPS yastık sistemindeki aksaklık arızaya ve ciddi kişisel yaralanmalara neden olur.
- Koltuğun dış tarafı ile kapı paneli arasındaki alana hiçbir şey koymayın; bu alan yan hava yastıkları için gereklidir.
- Volvo sadece Volvo tarafından onaylanmış koltuk kılıflarının kullanılmasını tavsiye eder. Diğer koltuk kılıfları yan hava yastıklarının çalışmasını engelleyebilir.
- Yan hava yastıkları emniyet kemerlerini destekler. Emniyet kemerini her zaman kullanın.

## SIPS ve çocuk koltukları

Bir çocuk koltuğu veya takviye minderinde oturan çocuklara araç tarafından sağlanan koruma yan hava yastığı tarafından azaltılmaz.

## İlgili bilgiler

- Sürücü tarafındaki hava yastıkları (s. 32)
- Yolcu hava yastığı (s. 33)
- Şişebilir Perde (IC) (s. 37)

## Şişebilir Perde (IC)

Hava perdesi, bir çarpışma esnasında sürücü ve ön koltuktaki yolcunun başlarını aracın içerisinde sağa sola çarpmasını engellemeye yardımcı olur.



Hava perdesi IC (Inflatable Curtain) SIPS sisteminin (s. 36) bir parçasıdır. Her iki tarafta tavan kaplaması boyunca takılıdır ve aracın dış koltuklarındaki sürücü ve yolcuları korumaya yardımcı olur. Aşırı sert bir çarpışma, sensörleri devreye sokar ve hava perdesi şişer.

### ⚠ UYARI

Tavandaki tutamlara kesinlikle ağır nesnelere asmayın veya takmayın. Kanca, sadece hafif kıyafetler için tasarlanmıştır (örneğin şemsiye gibi sert eşyalar için değil).

Aracın tavan döşemesine, kapı direklerine veya yan panellerine hiçbir şey vidalamayın veya takmayın. Bu, tasarlanan korumayı bozar. Volvo, bu alanlarda değişim için sadece onaylanan Volvo orijinal parçaları kullanmanızı tavsiye eder.

### ⚠ UYARI

Aracı, kapı pencerelerinin üst kenarının altında 50 mm'den fazla yüklemeyin. Aksi takdirde, tavan kaplamasında gizlenmiş olan şişme perdenin koruma amacı tehlikeye girebilir.

### ⚠ UYARI

Şişme perde emniyet kemerlerini destekler. Emniyet kemerini her zaman kullanın.

### İlgili bilgiler

- Emniyet kemerleri ile ilgili genel bilgiler (s. 26)
- Hava yastığı sistemi (s. 31)
- Yan hava yastığı (SIPS) (s. 36)

## WHIPS (boynun ani hareket sonucunda yaralanmasını önleme) hakkında genel bilgiler

WHIPS, (Boynun Ani Hareket Sonucunda Yaralanmasını Önleme Sistemi), boynun ani hareketi sonucunda oluşabilecek yaralanmalara karşı bir koruma sistemidir. Sistem, ön koltuklardaki enerji emen koltuk arkalıklarından ve özel tasarlanmış baş desteklerinden oluşur.

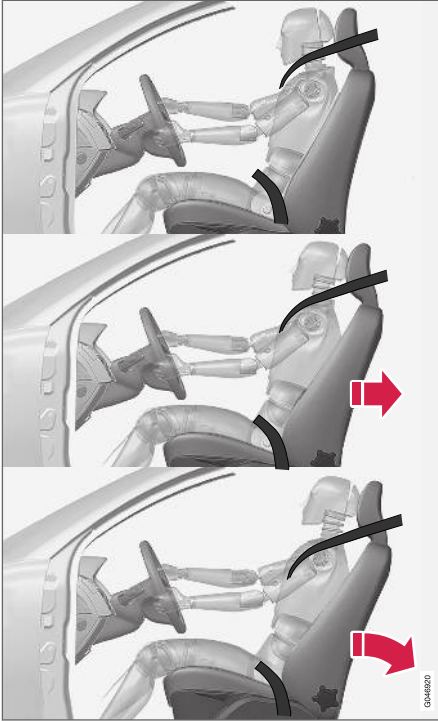

WHIPS sistemi, çarpışmanın açısı ve hızının ve çarpan aracın yapısının da etkili olduğu, arkadan gelen çarpmalarda devreye girer.

### ⚠ UYARI

WHIPS sistemi emniyet kemerlerini destekleyicidir. Emniyet kemerini her zaman kullanın.

### Koltuk özellikleri

WHIPS sistemi devreye sokulduğunda ön koltuk arkalıkları, sürücünün ve ön koltuktaki yolcunun oturma konumunu değiştirecek şekilde geriye doğru yatırılır. Bu durum boynun ani hareket sonucunda yaralanması riskini azaltır.

### ⚠ UYARI

Koltuğu veya WHIPS sistemini hiçbir zaman kendi başınıza değiştirmeyin veya tamir etmeyin. Volvo, yetkili bir Volvo atölyesi ile temas kurmanızı tavsiye eder.

### WHIPS ve çocuk koltukları

Bir çocuk koltuğu veya takviye minderinde oturan çocuklara araç tarafından sağlanan koruma WHIPS sistemi tarafından azaltılmaz.

### İlgili bilgiler

- WHIPS - oturma konumu (s. 38)
- Emniyet kemerleri ile ilgili genel bilgiler (s. 26)

### WHIPS - oturma konumu

WHIPS sisteminin (s. 37) ideal koruma sağlayabilmesi için sürücü ve yolcunun doğru oturma konumunda olması ve sistemin fonksiyonunun engellenmediğinden emin olması gerekir.

### Oturma konumu

Sürüşe başlamadan önce ön koltuk (s. 81) doğru oturma pozisyonunu ayarlayın.

Sürücü ve ön koltukta oturan yolcu, koltukların ortasına baş ile baş desteği arasında mümkün olan en kısa mesafe kalacak şekilde oturmalıdır.

### İşlevi



Sürücü koltuğunun/yolcu koltuğunun arkasındaki tabanda WHIPS sisteminin çalışmasını engelleyebileceği herhangi bir nesne bırakmayın.

**⚠ UYARI**

Arka koltuk minderi ile ön koltuk arkalığı arasında sert nesnelere sıkıştırmayın. WHIPS sisteminin çalışmasını engellemediğinizden emin olun.



Arka koltuğa WHIPS sisteminin çalışmasını engelleyebilecek herhangi bir nesne yerleştirmeyin.

**⚠ UYARI**

Arka koltuktaki bir koltuk arkalığı indirilirse veya arka koltukta arkaya bakan bir çocuk koltuğu kullanılıyorsa, ilgili ön koltuk aşağıya yatırılmış koltuk arkalığı veya çocuk koltuğu ile temas etmemesi için ileri taşınmalıdır.

**⚠ UYARI**

Koltuklar örneğin arkadan çarpma sonucu aşırı kuvvetlere maruz kalmışsa, WHIPS sistemi kontrol edilmelidir. Volvo, bu kontrolün yetkili bir Volvo servisi tarafından yapılmasını tavsiye eder.

Koltuklar hasara uğramasa bile WHIPS sisteminin koruyucu kapasitesinin bir kısmı kaybolmuştur.

Küçük boyutlu arkadan çarpmalardan sonra bile Volvo sistemi yetkili bir Volvo servisine kontrol ettirmenizi tavsiye eder.

**Güvenlik modu ile ilgili genel bilgiler**

Güvenlik modu, yakıt hatları, güvenlik sistemlerinden birine ait sensörler ya da fren sistemi gibi aracın hayati işlevlerinden herhangi birinin hasar gördüğü bir çarpışmada tetiklenen koruyucu bir durumdur.

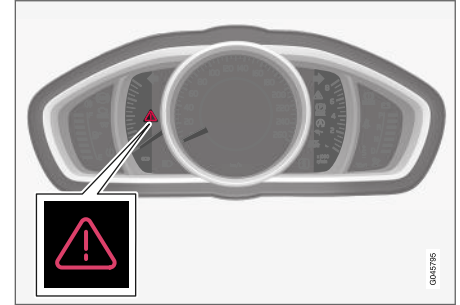

Analog kombine göstergelerdeki uyarı üçgeni.

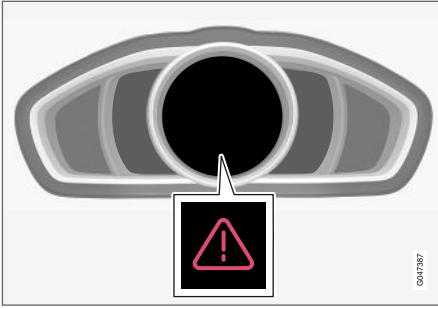

Dijital kombine gösterge tablosundaki uyarı üçgeni.

Araç bir çarpışmaya karıştıysa kombine gösterge tablosu (s. 64) **Güvenlik modu Kılavuza bak** ibaresi görüntülenebilir. Bu durum, aracın fonksiyonelliğinin azaldığı anlamına gelmektedir.

### UYARI

Araç güvenlik modundayken, aracınızı tamir etmeye ve elektronik parçaları resetlemeyi asla denemeyiniz. Bu durum yaralanmalara ve aracın gerektiği gibi çalışmamasına neden olabilir. Volvo, **Güvenlik modu Kılavuza bak** görüntüledikten sonra aracınızın kontrolü ve yenilenmesi için yetkili bir Volvo servisine başvurmanızı önermektedir.

### İlgili bilgiler

- Güvenlik modu - aracı çalıştırmayı deneme (s. 40)
- Güvenlik modu - aracın hareket ettirilmesi (s. 41)

### Güvenlik modu - aracı çalıştırmayı deneme

Araç güvenlik moduna (s. 39) ayarlanmışsa, her şeyin normal görünmesi yakıt kaçağı olmadığını kontrol edilmesi halinde aracı çalıştırmak denebilir.

Önce otomobilden hiç yakıt sızmadığını kontrol ediniz. Yakıt kokusu duyulmamalıdır.

Her şey normal görünüyor ve yakıt kaçağı olup olmadığını kontrol ettiyseniz, aracı çalıştırmayı deneyebilirsiniz.

Uzaktan kumanda anahtarını çıkartın ve sürücü tarafının kapısını açın. Konağın açık olduğunu belirten bir mesaj gösterildiğinde çalışma düğmesine basın. Daha sonra kapıyı kapatın ve uzaktan kumanda anahtarını tekrar yerleştirin. Aracın elektronik donanımı kendini normal mod ile yeniden başlatmayı deneyecektir. Ardından aracı çalıştırınız.

Ekranında hala **Güvenlik modu Kılavuza bak** mesajı gösteriliyorsa, araç kullanılmamalı veya çekilmemelidir, bunun yerine bir araç kurtarma servisinden (s. 315) yardım alınmalıdır. Araç kullanılabilir gibi görünse bile, gizli hasarlar, hareket ettikten sonra aracı kontrol etmeyi imkansız kılabilir.

**⚠ UYARI**

**Güvenlik modu Kılavuza bak** mesajı gösterildiğinde yakıt kokusu geliyorsa hiçbir koşul altında asla aracı yeniden çalıştırmayı denemeyin. Önce araçtan çıkın.

**⚠ UYARI**

Araç emniyet modundaysa, çekilmemelidir. Araç, bulunduğu yerden taşınmalıdır. Volvo, aracın yetkili bir Volvo servisine götürülmesini tavsiye eder.

**İlgili bilgiler**

- Güvenlik modu - aracın hareket ettirilmesi (s. 41)

**Güvenlik modu - aracın hareket ettirilmesi**

Aracı çalıştırma denemesi (s. 40) sonrasında **Güvenlik modu Kılavuza bak** sıfırlandıktan sonra **Normal mode** ibaresi gösterilirse araç, tehlikeli konumdan dikkatlice çıkartılabilir.

Aracı gereğinden fazla götürmeyiniz.

**İlgili bilgiler**

- Güvenlik modu ile ilgili genel bilgiler (s. 39)

**Yaya hava yastığı\***

Yaya hava yastığı (Pedestrian Airbag), belirli önden çarpışmalarda yayanın araçla çarpışmasının şiddetinin azaltılmasına yardımcı olur.



Yaya hava yastığı (Pedestrian Airbag) kaputun altında, ön cama yakın bir kısma takılmıştır. Bir yaya ile önden gerçekleşen belirli çarpışmalar durumunda, ön tampondaki sensörler harekete geçer ve hava yastığı çarpışmanın kuvvetine bağlı olarak gerektiğinde açılır. Sensörler yaklaşık 20-50 km/sa. (12-30 mil/sa.) hızda ve -20 ile +70°C arasındaki bir çevresel sıcaklıkta etkindir.

Sensörler insan bacağına benzer özelliklere sahip bir nesne ile çarpışmayı algılayacak şekilde tasarlanmıştır.



### **DİKKAT**

Trafikte sensörlere bir yayayla çarpışma sinyallerine benzer sinyaller yollayabilecek cisimler olması mümkündür. Böyle bir cisimle çarpışma halinde sistemin kendini etkinleştirmesi olasıdır.

Eğer hava yastığı etkinleştirilirse (Pedestrian Airbag)

- kaportanın arka tarafı yükselir ve bu pozisyonda kilitlenir
- dörtlü flaşörler etkinleştirilir
- fren sistemi gelen acil frenleme için hazırlanır.

### **UYARI**

Eğer araç (Pedestrian Airbag) hava yastığı ile donatılmışsa ön tarafa herhangi bir aksesuar takmayın ya da herhangi bir değişiklik yapmayın. Ön tarafta yanlış müdahale, sistemde hatalı işlemesine, ciddi yaralanmalara neden olabilir ve araca zarar verebilir.

Volvo, orijinal silecek kolları ve bunlarla birlikte yalnızca orijinal parçalarını kullanmanızı önerir.

### **UYARI**

Volvo, tamponun zarar görmesi halinde sistemin sağlam olduğundan emin olmak adına yetkili bir Volvo servisi ile iletişime geçmenizi önerir.

### **İlgili bilgiler**

- Yaya hava yastığı\* - aracın hareket ettirilmesi (s. 42)
- Yaya hava yastığı\* - yukarı katlama (s. 43)

### **Yaya hava yastığı\* - aracın hareket ettirilmesi**

Araç, güvenlik moduna (s. 39) alınmamışsa hareket ettirilebilir.

Eğer yolcu kabininde bulunan diğer hava yastıklarından herhangi biri etkinleştirse, araba güvenlik modunda kalır.

Yalnızca yaya hava yastığı (s. 41) Pedestrian Airbag etkinleştirilmişse:

1. Aracı mümkün olduğunca yakın güvenli bir yere götürün.
2. Hava yastığını talimatlara (s. 43) göre katlayın.
3. En yakın servisi arayın.

### **UYARI**

Volvo, hava yastığı aktivasyonunun ardından mümkün olduğunda çabuk yetkili bir Volvo servisi ile irtibata geçmenizi önerir.

### **İlgili bilgiler**

- Yaya hava yastığı\* (s. 41)



## Yaya hava yastığı\* - yukarı katlama

Araç hareket etmeden önce Yaya hava yastığının (s. 41) (Pedestrian Airbag) yukarı katlanması gerekir.

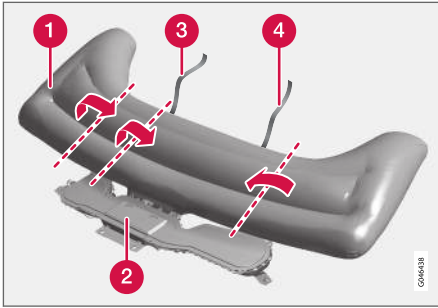

- 1 Hava yastığı
- 2 Hava yastığı yuvası
- 3 Velcro kayış, sağ taraf
- 4 Velcro kayış, sol taraf

Hava yastığı sıcak olabilir ve duman çıkarabilir. Bu normaldir. Hava yastığını aşağıdaki gibi katlayın:

1. Velcro kayışı sol tarafta (4) bulabilirsiniz.
2. Hava yastığı kumaşını sol taraftaki uzunluğu boyunca toplayın. Sonra toplanan kumaşı ortaya doğru katlayın. Cırt-cırtlı bandı (çift taraflı) mümkün olduğunca çok kumaşın etrafından geçirin ve bağlayın.

3. Hava yastığının sarılmış kısmını hava yastığı yuvası (2) içine doğru bastırın.
4. Sağ taraf için 1-3 adımlarını tekrar edin. Cırt-cırtlı bandı etrafından geçirebilmek için toplanmış kumaşı bu tarafta iki kere katlamak gerekebilir.
5. Hava yastığı yuvası kapağı hafifçe açık olmalıdır. Bu tamamen normaldir.

### İlgili bilgiler

- Yaya hava yastığı\* - aracın hareket ettirilmesi (s. 42)

## Çocuk güvenliği hakkında genel bilgi

Volvo, bu araca özel tasarlanan çocuk güvenlik ekipmanlarına (çocuk koltukları, çocuk minderleri ve bağlantı cihazları) sahiptir.

Volvo'nun çocuk güvenliği ekipmanlarını kullanıldığında çocuğun araçta güvenle seyahat etmesi için en iyi koşullar elde edilmiş olur. Buna ek olarak çocuk güvenlik ekipmanı tam oturur ve kullanımını kolaydır.

Her yaşta ve boydan çocuk araçta doğru şekilde güvenliği sağlanarak oturtulmalıdır. Çocuğun bir yolcunun dizinde oturmasına kesinlikle izin vermezsiniz.

Volvo mümkün olan en geç yaşa kadar, en azından 3-4 yaşına kadar çocukların arkaya dönük çocuk koltuklarında oturmasını, 140 cm'ye kadar olan çocukların ise öne bakan çocuk minderlerinde/çocuk koltuklarında seyahat etmesini tavsiye eder.

### İ DİKKAT

Farklı yaş ve boylardaki çocuklar için kullanılması gereken çocuk koltukları için yasal düzenlemeler ülkeden ülkeye farklılık gösterir. Geçerli olan mevzuata bakın.



**i DİKKAT**

Çocuklara yönelik emniyet ürünlerinin takılmasıyla ilgili sorularınız için, daha net talimatları öğrenmek üzere üreticiyle iletişime geçebilirsiniz.

**Çocuk kilitleri**

Arka kapı otomatik camlarının kumandaları ve arka kapı açma kolları, içerden açılmalarını engelleyecek şekilde bloke edilebilir (s. 174).

**İlgili bilgiler**

- Çocuk koltukları (s. 45)
- Çocuk koltuğu - yeri (s. 50)
- Çocuk koltuğu - ISOFIX (s. 51)
- Çocuk koltukları - üst montaj noktaları (s. 55)

## Çocuk koltukları

Çocuklar rahat ve güvenli bir şekilde oturmalıdır. Çocuk koltuğunun doğru kullanıldığından emin olun.

### **i** DİKKAT

Çocuk emniyet ürünlerini kullanırken ürünlerle birlikte verilen montaj talimatları okunmalıdır.

### **i** DİKKAT

Asla bir çocuk koltuğunu araçta gevşek durumda bırakmayın. Çocuk koltuğunu kullanılmadığı zaman bile her zaman talimatla uyurınca sabitleyin.

### **!** UYARI

Çocuk koltuğunun kayışlarını koltuk yatay ayar çubuğuna, yaylara veya koltuğun altındaki raylara ve kırıšlere bağlamayın. Keskin kenarlar kayışlara zarar verebilir.

Çocuk koltuğunun doğru montaj konumu için montaj talimatlarına göz atın.

#### Önerilen çocuk koltukları<sup>1</sup>

Ağırlık	Ön koltuk (devreden çıkartılmış hava yastığı ile, sadece arkaya bakan çocuk koltukları)	Ön koltuk (etkinleştirilmiş hava yastığı ile, sadece öne bakan çocuk koltukları)	Dış arka koltuk	Orta arka koltuk
Grup 0 maks. 10 kg  Grup 0+ maks. 13 kg			Volvo bebek koltuğu (Volvo Infant Seat) – ISOFIX bağlantı sistemiyle sabitlenmiş, arkaya dönük çocuk koltuğu.  Tip onayı: E1 04301146 (L)	
Grup 0 maks. 10 kg  Grup 0+ maks. 13 kg	Volvo bebek koltuğu (Volvo Infant Seat) – araç emniyet kemeriyle sabitlenmiş arkaya dönük çocuk koltuğu.  Tip onayı: E1 04301146 (U)		Volvo bebek koltuğu (Volvo Infant Seat) – araç emniyet kemeriyle sabitlenmiş arkaya dönük çocuk koltuğu.  Tip onayı: E1 04301146 (U)	Volvo bebek koltuğu (Volvo Infant Seat) – araç emniyet kemeriyle sabitlenmiş arkaya dönük çocuk koltuğu.  Tip onayı: E1 04301146 (U)
Grup 0 maks. 10 kg  Grup 0+ maks. 13 kg	Dünyaca kabul görmüş çocuk koltuğu. <sup>A</sup> (U)		Dünyaca kabul görmüş çocuk koltuğu. (U)	

<sup>1</sup> Diğer çocuk koltukları için aracınızın üreticinin ekte verilen araçlar listesinde bulunması veya ECE R44 yasal düzenlemesi uyarınca onaylanan uluslararası standarda uygun olması gerekir.

Ağırlık	Ön koltuk (devreden çıkartılmış hava yastığı ile, sadece arkaya bakan çocuk koltukları)	Ön koltuk (etkinleştirilmiş hava yastığı ile, sadece öne bakan çocuk koltukları)	Dış arka koltuk	Orta arka koltuk
Grup 1 9-18 kg	Volvo çevrilebilir koltuğu (Volvo Convertible Child Seat) – araç emniyet kemeri ve kayışlarla sabitlenmiş, yüzü arka koltuğa bakan bir çocuk koltuğu. Tip onayı: E5 04192 (L)		Volvo çevrilebilir koltuğu (Volvo Convertible Child Seat) – araç emniyet kemeri ve kayışlarla sabitlenmiş, yüzü arka koltuğa bakan bir çocuk koltuğu. Tip onayı: E5 04192 (L)	
Grup 1 9-18 kg	Volvo arkaya bakan çocuk koltuğu Tip onayı: E5 04212 (L)		Volvo arkaya bakan çocuk koltuğu Tip onayı: E5 04212 (L)	
Grup 1 9-18 kg		Dünya çapında onaylanmış öne bakan çocuk koltuğu. <sup>A, B</sup> (UF)	Dünyaca kabul görmüş çocuk koltuğu. (U)	
Grup 2 15-25 kg	Volvo çevrilebilir koltuğu (Volvo Convertible Child Seat) – araç emniyet kemeri ve kayışlarla sabitlenmiş, yüzü arka koltuğa bakan bir çocuk koltuğu. Tip onayı: E5 04192 (L)		Volvo çevrilebilir koltuğu (Volvo Convertible Child Seat) – araç emniyet kemeri ve kayışlarla sabitlenmiş, yüzü arka koltuğa bakan bir çocuk koltuğu. Tip onayı: E5 04192 (L)	



Ağırlık	Ön koltuk (devreden çıkartılmış hava yastığı ile, sadece arkaya bakan çocuk koltukları)	Ön koltuk (etkinleştirilmiş hava yastığı ile, sadece öne bakan çocuk koltukları)	Dış arka koltuk	Orta arka koltuk
Grup 2 15-25 kg	Volvo arkaya bakan çocuk koltuğu Tip onayı: E5 04212 (L)		Volvo arkaya bakan çocuk koltuğu Tip onayı: E5 04212 (L)	
Grup 2 15-25 kg		Volvo çevrilebilir çocuk koltuğu (Volvo Convertible Child Seat) – araç emniyet kemeriyle sabitlenmiş, yüzü öne bakan bir çocuk koltuğu. Tip onayı: E5 04191 (U)	Volvo çevrilebilir çocuk koltuğu (Volvo Convertible Child Seat) – araç emniyet kemeriyle sabitlenmiş, yüzü öne bakan bir çocuk koltuğu. Tip onayı: E5 04191 (U)	
Grup 2/3 15-36 kg		Volvo koltuk arkalıklı yükseltilmiş koltuk (Volvo Booster Seat with backrest). Tip onayı: E1 04301169 (UF)	Volvo koltuk arkalıklı yükseltilmiş koltuk (Volvo Booster Seat with backrest). Tip onayı: E1 04301169 (UF)	
Grup 2/3 15-36 kg		Volvo çocuk minderi Tip onayı: E1 04301312 (UF)	Volvo çocuk minderi Tip onayı: E1 04301312 (UF, L)	

Ağırlık	Ön koltuk (devreden çıkartılmış hava yastığı ile, sadece arkaya bakan çocuk koltukları)	Ön koltuk (etkinleştirilmiş hava yastığı ile, sadece öne bakan çocuk koltukları)	Dış arka koltuk	Orta arka koltuk
Grup 2/3 15-36 kg		Koltuk arkalığı olan ve olmayan çocuk minderleri (Booster Cushion with and without backrest). Tip onayı: E5 04216 (UF)	Koltuk arkalığı olan ve olmayan çocuk minderleri (Booster Cushion with and without backrest). Tip onayı: E5 04216 (UF)	

L: Belirli çocuk koltukları için uygundur. Bu çocuk koltukları özel bir araç modeli, sınırlı veya yarı evrensel kategorilerde kullanmak üzere tasarlanmış olabilir.

U: Bu ağırlık sınıfında dünyaca onaylanmış çocuk koltukları için uygundur.

UF: Bu ağırlık sınıfında dünyaca onaylanmış öne bakan çocuk koltukları için uygundur.

B: Bu ağırlık sınıfı yerleşik çocuk koltukları.

A Yalnızca arkaya dönük çocuk koltuğu için. Koltuğun arkalığını dik bir pozisyonda tutun.

B Volvo bu kütle grubunda çocuklar için arkaya bakan çocuk koltuğu önermektedir.

## İlgili bilgiler

- Çocuk koltuğu - yeri (s. 50)
- Çocuk koltukları - üst montaj noktaları (s. 55)
- Çocuk koltuğu - ISOFIX (s. 51)
- Çocuk güvenliği hakkında genel bilgi (s. 43)

## Çocuk koltuğu - yeri

Bir çocuğun otomobildeki konumu ve donanım seçimi, çocuğun ağırlığı ve boyuna göre belirlenir.



Arkaya bakan çocuk koltukları ve hava yastıkları bir arada olmaz.

Ön yolcu hava yastığı etkinleştirilmişse (s. 45) arkaya bakan çocuk koltuklarını (s. 34) daima arka koltuğa takın. Ön yolcu koltuğunda bir çocuk bulunuyorsa hava yastığı açıldığında ciddi bir şekilde yaralanabilir.

Ön yolcu hava yastığı devre dışı bırakılırsa bu durumda arkaya bakan çocuk koltukları ön yolcu koltuğuna takılabilir.

## Yolcu hava yastığının etiketi



Yolcu tarafı güneşliğindeki etiket.

Yolcu hava yastığının uyarı etiketi, yukarıda gösterilen konumda bulunur.

Aşağıdakiler kullanılabilir:

- ön yolcu hava yastığı devre dışı bırakıldığında ön yolcu koltuğunda arkaya bakan bir çocuk koltuğu.
- ön yolcu hava yastığı etkinleştirildiğinde ön yolcu koltuğunda öne bakan bir çocuk koltuğu/çocuk minderini.
- arka koltukta bir veya daha fazla çocuk koltuğu/çocuk minderini.

## ⚠ UYARI

Etkinleştirilmiş hava yastığı tarafından korunan bir koltuk üzerinde asla arkaya bakan bir çocuk koltuğu kullanmayın. Bu tavsiyeye uyulmaması, çocuğun hayatını kaybetmesine veya ciddi şekilde yaralanmasına neden olabilir.

## ⚠ UYARI

Kesinlikle hiç kimsenin ön yolcu koltuğunun önünde ayakta durmasına veya oturmasına izin vermeyin.

Hava yastığı etkinleştirilmişse ön yolcu koltuğunda kesinlikle arkaya dönük bir çocuk koltuğu kullanmayın.

Yolcu hava yastığı devre dışı bırakıldığında öne bakan yolcular (çocuklar ve yetişkinler) kesinlikle ön yolcu koltuğunda oturamaz.

Yukarıdaki tavsiyelere uyulmaması hayati tehlikeye neden olabilir veya ağır yaralanmaya yol açabilir.

## ⚠ UYARI

Çelik gergili veya emniyet kemerinin toka açma düğmesine yaslanan başka bir tasarıma sahip çocuk minderleri/koltukları kullanılmamalıdır; bunlar emniyet kemeri tokasının yanlışlıkla açılmasına neden olabilir.

Çocuk koltuğunun üst kısmını ön cama dayamayın.



**İ DİKKAT**

Çocukların arabaya yerleştirilmesiyle ilgili mevzuatlar ülkeden ülkeye değişmektedir. Geçerli olan mevzuata bakın.

**İlgili bilgiler**

- Çocuk güvenliği hakkında genel bilgi (s. 43)
- Çocuk koltukları - üst montaj noktaları (s. 55)
- Çocuk koltuğu - ISOFIX (s. 51)

**Çocuk koltuğu - ISOFIX**

ISOFIX, araç çocuk koltukları (s. 45) için uluslararası standarda sahip bir sabitleme sistemidir.

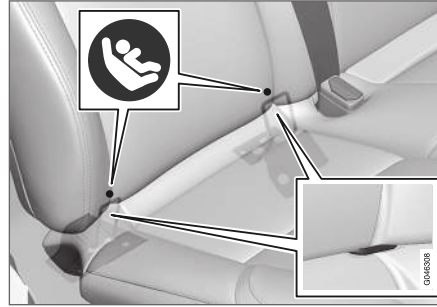

ISOFIX bağlantı sisteminin montaj noktaları, yan koltuklarda arka koltuk arkalığının alt bölümüne yerleştirilmiştir.

Montaj noktalarının konumu koltuk arkalığının döşemesindeki sembollerle gösterilir (bkz. önceki resim).

Bir çocuk koltuğunu ISOFIX montaj noktalarına bağlarken, daima üreticinin montaj talimatlarını takip ediniz.

**İlgili bilgiler**

- ISOFIX - boyut sınıfları (s. 51)
- ISOFIX - çocuk koltuğu tipleri (s. 53)
- Çocuk güvenliği hakkında genel bilgi (s. 43)

**ISOFIX - boyut sınıfları**

ISOFIX (s. 51) bağlantı sistemine sahip çocuk koltukları için, kullanıcılara doğru tipte çocuk koltuğu (s. 53) seçmede yardımcı olmak amacıyla bir boyut sınıflandırması uygulanmaktadır.

Boyut sınıfı	Tanım
A	Tam boy, yüzü öne bakan çocuk koltuğu
B	Küçültülmüş boyutlu (alt.1), yüzü öne bakan çocuk koltuğu
B1	Küçültülmüş boyutlu (alt.2), yüzü öne bakan çocuk koltuğu
C	Tam boy, yüzü arkaya bakan çocuk koltuğu
D	Küçültülmüş boyutlu, yüzü arkaya bakan çocuk koltuğu
E	Yüzü arkaya bakan çocuk koltuğu
F	Çapraz çocuk koltuğu, sol taraf
G	Çapraz çocuk koltuğu, sağ taraf

**⚠ UYARI**

Hava yastığı etkinleştirilmişse ön yolcu koltuğu üzerinde kesinlikle arkaya dönük bir çocuk koltuğu kullanmayın.



**i DİKKAT**

ISOFIX çocuk koltuğunun boy sınıflandırması yoksa, çocuk koltuğu için araç listesine araç modeli eklenmelidir.

**i DİKKAT**

Volvo, kendisi tarafından önerilen ISOFIX çocuk koltuklarına ilişkin tavsiyeler konusunda yetkili bir Volvo servisiyle iletişime geçmenizi önerir.

**İlgili bilgiler**

- ISOFIX - çocuk koltuğu tipleri (s. 53)

## ISOFIX - çocuk koltuğu tipleri

Çocuk koltukları farklı boyutlardadır- araçlar farklı boyutlardadır. Yani bütün çocuk koltukları bütün araç modellerindeki bütün koltuklara uymaz.

Çocuk koltuğunun tipi	Ağırlık	Boyut sınıfı	Çocuk koltuklarının ISOFIX <sup>A</sup> montajı için olan yolcu koltukları	
			Ön koltuk	Dış arka koltuk
Bebek koltuğu-çapraz	maks. 10 kg	F	X	X
		G	X	X
Bebek koltuğu, yüzü arkaya dönük	maks. 10 kg	E	X	Tamam (IL)
Bebek koltuğu, yüzü arkaya dönük	maks. 13 kg	E	X	Tamam (IL)
		D	X	Tamam (IL)
		C	X	Tamam (IL)
Çocuk koltuğu, yüzü arkaya dönük	9-18 kg	D	X	Tamam (IL)
		C	X	Tamam (IL)



Çocuk koltuğunun tipi	Ağırlık	Boyut sınıfı	Çocuk koltuklarının ISOFIX <sup>A</sup> montajı için olan yolcu koltukları	
			Ön koltuk	Dış arka koltuk
Çocuk koltuğu, öne bakan	9-18 kg	B	X	Tamam <sup>B</sup> (IUF)
		B1	X	Tamam <sup>B</sup> (IUF)
		A	X	Tamam <sup>B</sup> (IUF)

X: ISOFIX konumu bu ağırlık ve/veya boyut sınıfındaki ISOFIX çocuk koltukları için uygun değildir.

IL: Belirli ISOFIX çocuk koltukları için uygundur. Bu çocuk koltukları özel bir araç modeli, sınırlı veya yarı evrensel kategorilerde kullanmak üzere tasarlanmış olabilir.

IUF: Bu ağırlık sınıfında dünyaca onaylanan öne bakan ISOFIX çocuk koltukları için uygundur.

<sup>A</sup> ISOFIX, araç çocuk koltukları için uluslararası standarda sahip bir sabitleme sistemidir.

<sup>B</sup> Volvo bu grup için arkaya bakan çocuk koltukları önermektedir.

Doğru boyut sınıfına (s. 51) sahip ISOFIX bağlantı sistemli çocuk koltuğu seçtiğinizden emin olun.

### İlgili bilgiler

- Çocuk koltuğu - ISOFIX (s. 51)

## Çocuk koltukları - üst montaj noktaları

Bazı öne bakan çocuk koltukları (s. 45) için araçta üst montaj noktaları bulunur. Bu montaj noktaları koltuğun arkasına yerleştirilmiştir.

### Üst montaj noktaları

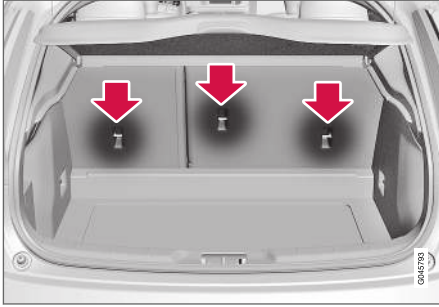

Üst montaj noktaları, öncelikle yüzü öne bakan çocuk koltukları için tasarlanmıştır. Volvo, çocukların büyüyene kadar mümkün olduğunca arkaya bakan çocuk koltuğuna oturtulmasını önermektedir.

### **i** DİKKAT

Bu tip çocuk koltuklarını dış koltuklarında katlanır baş desteği bulunan araçlara takmayı kolaylaştırmak için bas desteklerini katlayın.

### **i** DİKKAT

Bagaj bölümünde kargo kapağı bulunan araçlarda, çocuk koltuklarının bağlama noktalarına takılmasından önce bu sökülmelidir.

Çocuk koltuğunun üst montaj noktalarında nasıl gerileceği konusunda daha fazla bilgi için koltuk üreticisinin talimatlarına bakınız.

### **!** UYARI

Çocuk koltuğu kayışları, bağlantı noktasında gerilmeden önce, devamlı koltuk başlığı ayarındaki delik üzerinden çekilmelidir.

### İlgili bilgiler

- Çocuk güvenliği hakkında genel bilgi (s. 43)
- Çocuk koltuğu - yeri (s. 50)
- Çocuk koltuğu - ISOFIX (s. 51)



GÖSTERGELER VE KUMANDALAR

## **Göstergeler ve kumandalar, soldan direksiyonlu araçlar - genel bakış**

Genel bakışta, aracın gösterge ve kumandalarının yerleri gösterilir.



## Genel bakış, soldan direksiyonlu araçlar

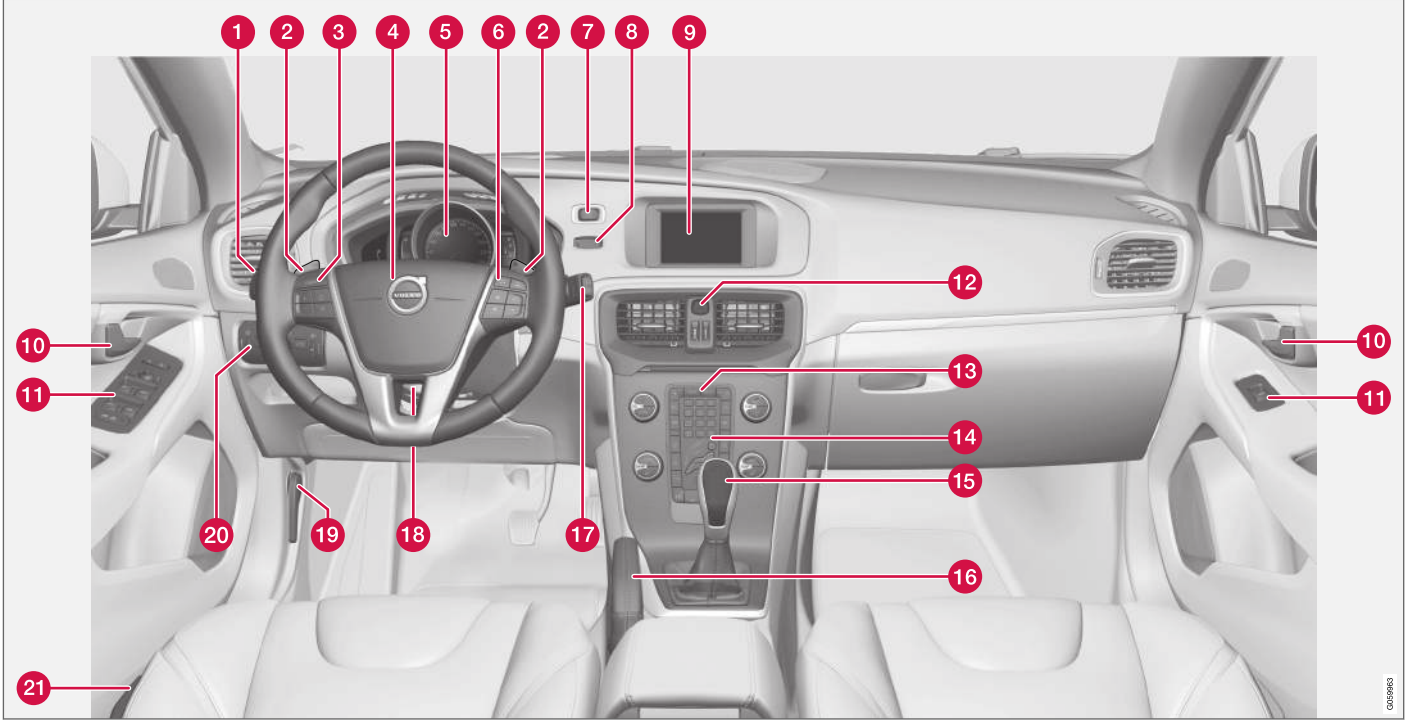



	Fonksiyon	Bkz.
1	Menüler ve mesajlar, sinyal lambaları, ana/kısa farlar, yol bilgisayarı	(s. 109), (s. 111), (s. 98), (s. 90) ve (s. 113).
2	Otomatik vites kutusunda manuel vites değiştirme*	(s. 272).
3	Cruise control*	(s. 189) ve (s. 198).
4	Korna, hava yastıkları	(s. 85) ve (s. 31).
5	Kombine gösterge paneli	(s. 64).
6	Menü navigasyonu, ses kontrolü, telefon kontrolü*	(s. 112) ve Sensus Infotainment eki.
7	<b>START/STOP ENGINE</b> düğmesi	(s. 268).
8	Kontak	(s. 79).
9	İnfotainment ve menülerin görüntülenmesi için ekran	(s. 112) ve Sensus Infotainment eki.
10	Kapı kolu	-

	Fonksiyon	Bkz.
11	Kontrol paneli	(s. 169), (s. 175), (s. 103) ve (s. 105).
12	Dörtlü flaşör	(s. 98).
13	İnfotainment sistemi ve menü navigasyonu için kontrol paneli	(s. 112) ve Sensus Infotainment eki.
14	Klima kontrolü için kumanda paneli	(s. 125) veya (s. 126).
15	Vites kolu	(s. 271) veya (s. 272).
16	El freni	(s. 290).
17	Silecekler ve yıkama	(s. 101).
18	Direksiyon simidi ayarları	(s. 85).
19	Kaput açma kolu	(s. 345).
20	Işık anahtarı, yükleme kapağı açıcısı	(s. 86) ve (s. 171).
21	Koltuk ayarı*	(s. 82).

### İlgili bilgiler

- Dış sıcaklık göstergesi (s. 73)
- Kilometre sayacı (s. 73)
- Saat (s. 74)

## **Göstergeler ve kumandalar, sağdan direksiyonlu araçlar - genel bakış**

Genel bakışta, aracın gösterge ve kumandalarının yerleri gösterilir.

« Genel bakış, sağdan direksiyonlu araçlar

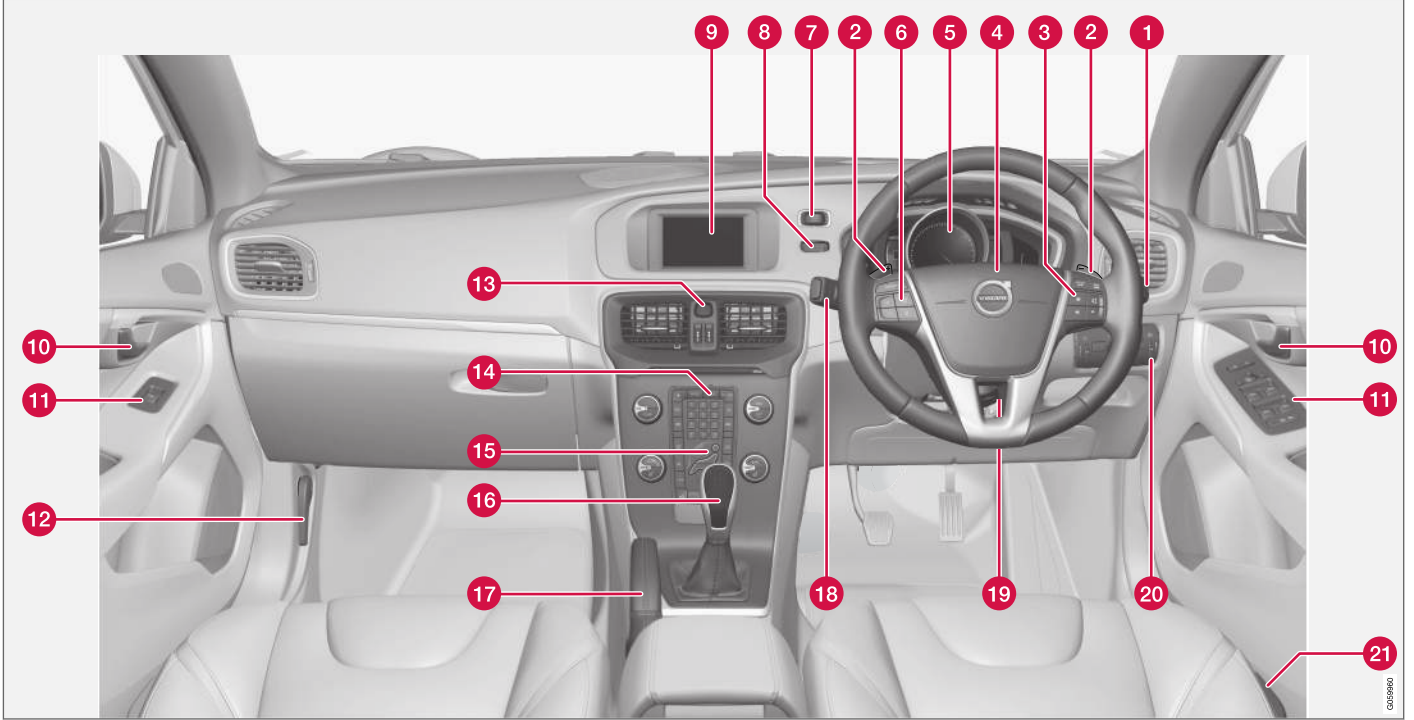

	Fonksiyon	Bkz.
1	Silecekler ve yıkama	(s. 101).
2	Otomatik vites kutusunda manuel vites değiştirme*	(s. 272).
3	Menü navigasyonu, ses kontrolü, telefon kontrolü*	(s. 112) ve Sensus Infotainment eki.
4	Korna, hava yastıkları	(s. 85) ve (s. 31).
5	Kombine gösterge paneli	(s. 64).
6	Cruise control*	(s. 189) ve (s. 198).
7	<b>START/STOP ENGINE</b> düğmesi	(s. 268).
8	Kontak	(s. 79).
9	İnfotainment ve menülerin görüntülenmesi için ekran	(s. 112) ve Sensus Infotainment eki.
10	Kapı kolu	-
11	Kontrol paneli	(s. 169), (s. 175), (s. 103) ve (s. 105).

	Fonksiyon	Bkz.
12	Kaput açma kolu	(s. 345).
13	Dörtlü flaşör	(s. 98).
14	Infotainment sistemi ve menü navigasyonu için kontrol paneli	(s. 112) ve Sensus Infotainment eki.
15	Klima kontrolü için kumanda paneli	(s. 125) veya (s. 126).
16	Vites kolu	(s. 271) veya (s. 272).
17	El freni	(s. 290).
18	Menüler ve mesajlar, sinyal lambaları, ana/kısa farlar, yol bilgisyarı	(s. 109), (s. 111), (s. 98), (s. 90) ve (s. 113).
19	Direksiyon simidi ayarları	(s. 85).
20	Işık anahtarı, yükleme kapağı açıcısı	(s. 86) ve (s. 171).
21	Koltuk ayarı*	(s. 82).

- Saat (s. 74)

#### İlgili bilgiler

- Dış sıcaklık göstergesi (s. 73)
- Kilometre sayacı (s. 73)

## Kombine gösterge paneli

Kombine gösterge tablosunun bilgi ekranı, mesajların yanı sıra aracın bazı fonksiyonları hakkında da bilgi gösterir.

- Analog kombine gösterge tablosu - genel bakış (s. 64)
- Dijital kombine gösterge tablosu - genel bakış (s. 65)
- Kombine gösterge tablosu - gösterge sembollerinin anlamı (s. 69)
- Kombine gösterge tablosu - uyarı sembollerinin anlamı (s. 71)

## Analog kombine gösterge tablosu - genel bakış

Kombine gösterge tablosunun bilgi ekranı, mesajların yanı sıra aracın bazı fonksiyonları hakkında da bilgi gösterir.

### Bilgi ekranı

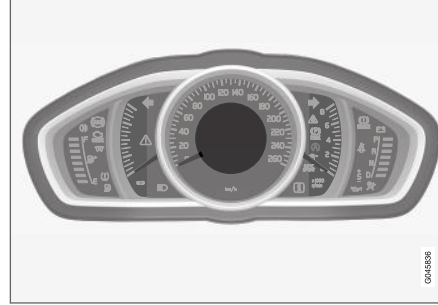

Bilgi ekranı, analog gösterge tablosu.

Ekranı kullanan fonksiyonların altında daha başka tanımlar vardır.

## Göstergeler

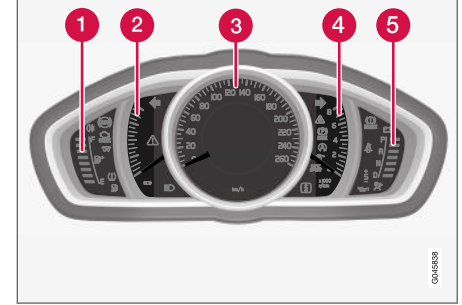

- 1 Yakıt göstergesi. Gösterge yalnızca bir beyaz işarete kadar düştüğünde<sup>1</sup>, yakıt göstergesinde düşük seviyeyi gösteren sarı gösterge sembolü yanar. Ayrıca bkz. Yol bilgisayarı (s. 113) ve Yakıt doldurma (s. 295).
- 2 Eco meter Ölçeri aracın ne kadar ekonomik olduğunu göstergesini sağlar. Ölçekteki değer ne kadar yüksekse araç o kadar ekonomik sürülüyordur.
- 3 Hız göstergesi

<sup>1</sup> Gösterge ekranındaki mesaj Boş yakıt deposuna mesafe; ---- olarak görünmeye başladığında, işaret kırmızıya döner.

- 4 Devir göstergesi. Sayaç, motor devrini devir bölü dakikanın (dev/dak) bin katı olacak şekilde gösterir.
- 5 Vites değiştirme göstergesi<sup>2</sup> / Vites konumu göstergesi<sup>3</sup>. Ayrıca bkz. Vites değiştirme göstergesi\* (s. 271) veya Otomatik şanzıman - Geartronic\* (s. 272).

### Gösterge ve uyarı lambaları

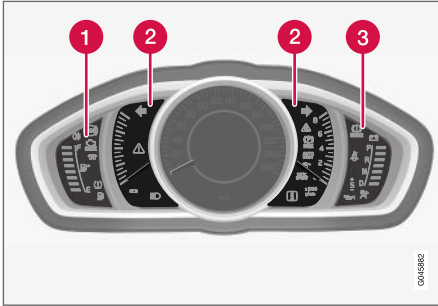

Gösterge ve uyarı sembelleri, analog göstergeler tablosu.

- 1 Gösterge sembollerini
- 2 Gösterge ve uyarı lambaları
- 3 Uyarı sembollerini<sup>4</sup>

<sup>2</sup> Düz şanzıman.

<sup>3</sup> Otomatik şanzıman.

<sup>4</sup> Bazı motor modellerinde yağ basıncı azalmasını bildiren sistemler bulunmamaktadır. Bu modellerin bulunduğu araçlarda düşük yağ basıncı sembolü kullanılmaz. Düşük yağ seviyesi uyarısı ekranda yazılı olarak belirtilir. Daha ayrıntılı bilgi için bkz. Motor yağı - genel (s. 346).

### İşlevsellik kontrolü

II anahtar konumunda veya motor çalıştırıldığında bilgi ekranının ortasındaki semboller dışında bütün gösterge ve uyarı sembelleri yanar. Motor çalıştıktan sonra, el freni indirildiğinde sönecek olan el freni simgesi hariç diğer tüm sembollerin sönməsi gerekir.

Motor çalışmazsa veya işlevsellik kontrolü anahtar II konumundayken gerçekleşirse, aracın emisyon sistemindeki arızaları gösteren sembol ve düşük yağ basıncı sembolü hariç tüm semboller birkaç saniye içerisinde söner.

### İlgili bilgiler

- Kombine gösterge paneli (s. 64)
- Kombine gösterge tablosu - gösterge sembollerinin anlamı (s. 69)
- Kombine gösterge tablosu - uyarı sembollerinin anlamı (s. 71)
- Dijital kombine gösterge tablosu - genel bakış (s. 65)

### Dijital kombine gösterge tablosu - genel bakış

Kombine gösterge tablosunun bilgi ekranı, mesajların yanı sıra aracın bazı fonksiyonları hakkında da bilgi gösterir.

### Bilgi ekranı

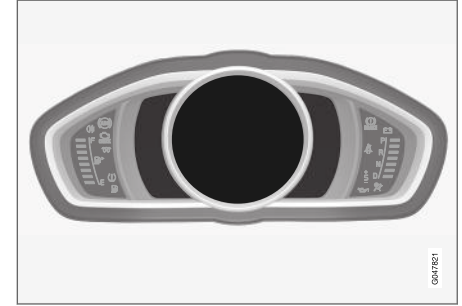

Bilgi ekranı, dijital göstergeler tablosu\*.

Ekranı kullanan fonksiyonların altında daha başka tanımlar vardır.

### Göstergeler

Dijital kombine gösterge için çeşitli temalar seçilebilir. Olası temalar "Elegance", "Eco" ve "Performance" şeklindedir.

Bir tema yalnızca motor çalışırken seçilebilir.

- ◀ Temayı değiştirmek için sol kumanda kolunun **OK** düğmesine basın ve ardından koldaki döner anahtarı çevirerek **Temalar** menü seçeneğini seçin. **OK** düğmesine basın. Teması seçmek üzere döner anahtarı çevirin ve **OK** düğmesi ile seçimi onaylayın.

Belirli modellerde orta konsol ekranının görünümü kombine gösterge tablosunun seçilen temasını izler.

Göstergenin kontrast modu ve renk modu da sol kumanda kolunu kullanarak ayarlanabilir.

Menü yönetimi hakkında daha fazla bilgi için, bkz. Menüde gezime - kombine gösterge tablosu (s. 109).

Tema seçimi ve kontrast modu ile renk modu ayarı, her bir uzaktan kumanda anahtarı için araç anahtarı hafızasına\* kaydedilebilir, bkz. Uzaktan kumanda anahtarı - kişiselleştirme\* (s. 155).

### "Elegance" Teması

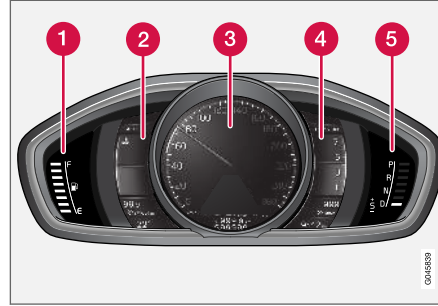

Ölçümler ve göstergeler, "Elegance" teması.

- 1 Yakıt göstergesi. Gösterge yalnızca bir beyaz işarete kadar düştüğünde<sup>5</sup>, yakıt göstergesinde düşük seviyeyi gösteren sarı gösterge sembolü yanar. Ayrıca bkz. Yol bilgisayarı (s. 113) ve Yakıt doldurma (s. 295).
- 2 Motor soğutma sıvısı için sıcaklık göstergesi
- 3 Hız göstergesi
- 4 Devir göstergesi. Sayaç, motor devrini devir bölü dakikanın (dev/dak) bin katı olacak şekilde gösterir.
- 5 Vites değiştirme göstergesi<sup>6</sup> / Vites konumu göstergesi<sup>7</sup>. Ayrıca bkz. Vites değiştirme gös-

<sup>5</sup> Gösterge ekranındaki mesaj **Boş yakıt deposuna mesafe**; ---- olarak görünmeye başladığında, işaret kırmızıya döner.

<sup>6</sup> Düz şanzıman.

<sup>7</sup> Otomatik şanzıman.

tergesi\* (s. 271) veya Otomatik şanzıman - Geartronic\* (s. 272).

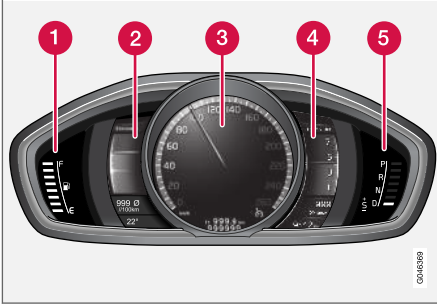

**"Eco" Teması**

Ölçümler ve göstergeler, "Eco" teması.

- 1 Yakıt göstergesi. Gösterge yalnız bir beyaz işarete alçalırsa<sup>5</sup>, yakıt deposunda düşük seviye için sarı gösterge sembolü yanar. Ayrıca bkz. Yol bilgisayarı (s. 113) ve Yakıt doldurma (s. 295).
- 2 Eco guide. Ayrıca bkz. Eco kılavuzu ve Güç kılavuzu\* (s. 68).
- 3 Hız göstergesi

- 4 Devir göstergesi. Sayaç, motor devrini devir bölü dakikanın (dev/dak) bin katı olacak şekilde gösterir.
- 5 Vites değiştirme göstergesi<sup>6</sup> / Vites konumu göstergesi<sup>7</sup>. Ayrıca bkz. Vites değiştirme göstergesi\* (s. 271) veya Otomatik şanzıman - Geartronic\* (s. 272).

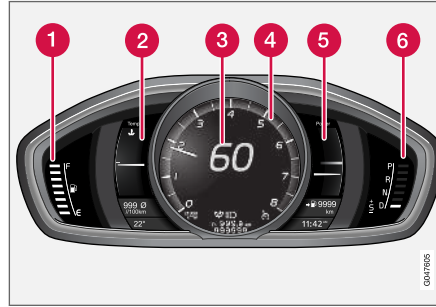
**"Performance" Teması**

Ölçümler ve göstergeler, "Performance" teması.

- 1 Yakıt göstergesi. Gösterge yalnız bir beyaz işarete alçalırsa<sup>5</sup>, yakıt deposunda düşük seviye için sarı gösterge sembolü yanar.

Ayrıca bkz. Yol bilgisayarı (s. 113) ve Yakıt doldurma (s. 295).

- 2 Motor soğutma sıvısı için sıcaklık göstergesi
- 3 Hız göstergesi
- 4 Devir göstergesi. Sayaç, motor devrini devir bölü dakikanın (dev/dak) bin katı olacak şekilde gösterir.
- 5 Power guide. Ayrıca bkz. Eco kılavuzu ve Güç kılavuzu\* (s. 68).
- 6 Vites değiştirme göstergesi<sup>6</sup> / Vites konumu göstergesi<sup>7</sup>. Ayrıca bkz. Vites değiştirme göstergesi\* (s. 271) veya Otomatik şanzıman - Geartronic\* (s. 272).

<sup>5</sup> Gösterge ekranındaki mesaj Boş yakıt deposuna mesafe:, ---- olarak görünmeye başladığında, işaret kırmızıya döner.

<sup>6</sup> Düz şanzıman.

<sup>7</sup> Otomatik şanzıman.

### ◀ Gösterge ve uyarı lambaları

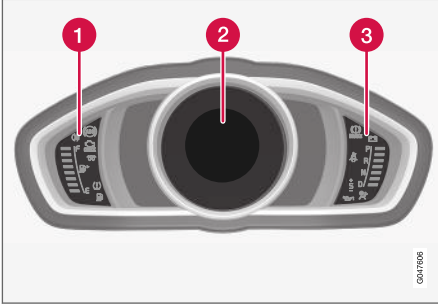

Gösterge ve uyarı sembelleri, dijital gösterge tablosu.

- 1 Gösterge sembelleri
- 2 Gösterge ve uyarı lambaları
- 3 Uyarı sembelleri<sup>8</sup>

### İşlevsellik kontrolü

II anahtar konumunda veya motor çalıştırıldığında bilgi ekranının ortasındaki semboller dışında bütün gösterge ve uyarı sembelleri yanar. Motor çalıştıktan sonra, el freni indirildiğinde sönecek olan el freni simgesi hariç diğer tüm simgelerin sönmesi gerekir.

Motor çalışmazsa veya işlevsellik kontrolü anahtar

II konumundayken gerçekleşirse, aracın emisyon sistemindeki arızaları gösteren sembol ve düşük

yağ basıncı sembolü hariç tüm semboller birkaç saniye içerisinde söner.

### İlgili bilgiler

- Kombine gösterge paneli (s. 64)
- Kombine gösterge tablosu - gösterge sembollerinin anlamı (s. 69)
- Kombine gösterge tablosu - uyarı sembollerinin anlamı (s. 71)
- Analog kombine gösterge tablosu - genel bakış (s. 64)

### Eco kılavuzu ve Güç kılavuzu\*

Eco guide ve Power guide, sürücüyü aracı optimum sürüş ekonomisiyle kullanmada yardımcı olan iki kombine gösterge tablosu (s. 64) gösteresidir.

Araç ayrıca, yapılan yolculukların, blok şema halinde görüntülenebilen istatistiklerini de saklar; bkz. Yol bilgisayarı - seyir istatistikleri\* (s. 118).

### Eco guide

Gösterge, aracın ne kadar ekonomik kullanıldığına dair bir gösterim sunar.

Bu fonksiyonu görmek için, "Eco" temasını seçin; bkz. Dijital kombine gösterge tablosu - genel bakış (s. 65).

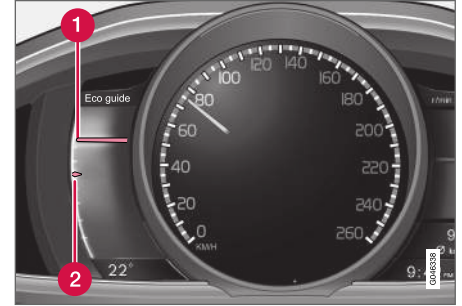

<sup>8</sup> Bazı motor modellerinde yağ basıncı azalmasını bildiren sistemler bulunmamaktadır. Bu modellerin bulunduğu araçlarda düşük yağ basıncı sembolü kullanılmaz. Düşük yağ seviyesi uyarısı ekranda yazılı olarak belirtilir. Daha ayrıntılı bilgi için bkz. Motor yağı - genel (s. 346).

- 1 Anlık değer
- 2 Ortalama değer

### Anlık değer

Anlık değer burada gösterilir - ölçekteki değer ne kadar yüksekse, o kadar iyidir.

Anlık değer hız, motor hızına, kullanılan motor gücüne ve ayak freninin kullanımına bağlıdır.

Optimum hız (50-80 km/sa. (30-50 mil/sa.)) ve düşük motor devirleri teşvik edilir. Hızlanma ve fren yapma sırasında işaretçiler düşer.

Çok düşük anlık değerler ölçerde kırmızı bölgeyi aydınlatır (kısa bir gecikmeyle), bu da düşük sürüş ekonomisi anlamına gelir ve bu nedenle bundan kaçınılmalıdır.

### Ortalama değer

Ortalama değer anlık değeri yavaşça takip eder ve aracın en yakın zamanda nasıl sürüldüğünü açıklar. Ölçekteki ibreler ne kadar yüksekse, sürücü tarafından o kadar iyi ekonomi elde edilir.

### Power guide

Bu cihaz motordan ne kadar güç (Power) alındığı ve ne kadar gücün mevcut olduğu arasındaki ilişkiyi gösterir.

Bu fonksiyonu görüntülemek için "Performance" temasını seçin, bkz. Dijital kombine gösterge tablosu - genel bakış (s. 65).

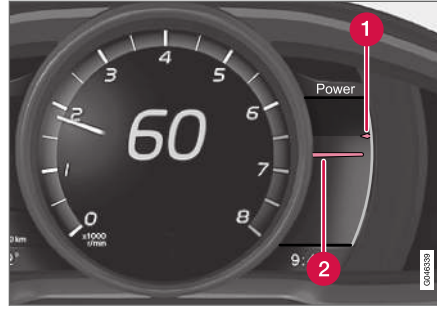

- 1 Mevcut motor gücü
- 2 Kullanılan motor gücü

### Mevcut motor gücü

Küçük, üst ibre mevcut motor gücünü gösterir<sup>9</sup>. Ölçekteki değer ne kadar yüksekse, geçerli viteste o kadar çok güç kullanılabilir.

### Kullanılan motor gücü

Büyük, alt ibre kullanılan motor gücünü gösterir<sup>9</sup>. Ölçekteki değer ne kadar yüksekse, motordan o kadar çok güç alınır.

İki ibre arasındaki büyük boşluk büyük bir güç gerilemesini gösterir.

## Kombine gösterge tablosu - gösterge sembollerinin anlamı

Gösterge sembolleri, sürücüyü, bir fonksiyonun etkinleştirildiği, sistemin çalıştığı veya bir hata ya da arızanın meydana geldiği konusunda uyarır.

### Gösterge sembolleri

Sembol	Teknik özellikler
	ABL arızası
	Emisyon sistemi
	ABS arızası
	Arka sis lambası açık
	Denge sistemi, bkz. Elektronik denge kontrolü (ESC) - genel (s. 182)
	Denge sistemi, spor mod, bkz. Elektronik denge kontrolü (ESC) - çalıştırma (s. 183)
	Motor ön ısıtıcısı (dizel)
	Yakıt deposunda düşük yakıt seviyesi

<sup>9</sup> Güç motor hızına bağlıdır.



Sembol	Teknik özellikler
	AdBlue sistemi (dizel)
	Bilgi, gösterge ekranı metnini okuyunuz
	Uzun far Açık
	Sol sinyal lambaları
	Sağ sinyal lambaları
	Eco-fonksiyon açık, bkz.Sürüş modu ECO* (s. 284)
	Start/Stop, motor otomatik durdurulur; bkz. Start/Stop* - işlem ve işletim (s. 277)
	Lastik basıncı sistemi, bkz. Lastik izleme (TM)* (s. 330)

### ABL arzansı

ABL fonksiyonunda (Active Bending Lights) bir hata meydana gelmesi durumunda bu simge yanar.

### Emisyon sistemi

Motor çalıştırdıktan sonra simge yanarsa bu, aracın emisyon sistemindeki bir arızadan kaynaklanabilir. Kontrol edilmek üzere bir servise götürünüz.

nüz. Volvo, yetkili bir Volvo servisinden yardım almanızı önermektedir.

### ABS arzansı

Bu simge yanarsa sistem çalışmamıştır. Aracın normal fren sistemi çalışmaya devam eder ancak ABS fonksiyonu yoktur.

1. Otomobil güvenli bir yerde durdurunuz ve motoru kapatınız.
2. Motoru tekrar çalıştırınız.
3. Sembol yanmaya devam ediyorsa, ABS sistemi kontrolü için aracı bir servise götürünüz. Volvo, yetkili bir Volvo servisinden yardım almanızı önermektedir.

### Arka sis lambası açık

Bu simge arka sis lambası yandığında yanar. Sadece tek bir arka sis lambası vardır - sürücü tarafında bulunur.

### Denge sistemi

Yanıp sönen lamba, denge sisteminin kullanımda olduğunun göstergesidir. Bu lamba sabit bir şekilde yanmaya başladığında sistemde bir arıza var demektir.

### Denge sistemi, spor mod

Spor modu etkinleştirildiğinde simge yanar. Spor modu daha aktif sürüş deneyimi sağlar. Ardından sistem, gaz pedalı, direksiyon simidi hareketleri ve dönüşlerin normal sürüşten daha aktif olup olmadığı algılar ve müdahale edip aracı dengelemeden

önce arka kısmın kontrollü bir şekilde kaymasına izin verir.

### Motor ön ısıtıcısı (dizel)

Bu simge motorun ön ısıtılması esnasında yanar. Ön ısıtma çoğunlukla düşük sıcaklığa bağlı olarak gerçekleşir.

### Yakıt deposunda düşük yakıt seviyesi

Lamba yandığından yakıt deposundaki seviye düşüktür, en kısa zamanda yakıt doldurunuz.

### AdBlue<sup>®10</sup> sistemi (dizel)

Bu simge AdBlue seviyesi düşük olduğunda veya AdBlue sisteminde bir arıza olduğunda yanar. Ekrandaki bir mesaj sistem durumu hakkında bilgi sağlar.

### Bilgi, gösterge ekranı metnini okuyunuz

Aracın sistemlerinden biri tasarlandığı şekilde çalışmazsa bu bilgi simgesi yanar ve bilgi ekranında bir metin gözükür. Metin mesajı **OK** düğmesi, bkz. Menüde gezime - kombine gösterge tablosu (s. 109) ile veya bir süre sonra otomatik olarak kaybolur (süre hangi fonksiyonun işlemde olduğuna göre değişir). Bilgi simgesi diğer sembollerle birlikte de yanabilir.



### DİKKAT

Bir servis mesajı görüntülediğinde, simge ve mesaj **OK** düğmesi kullanılarak silinir veya bir süre sonra otomatik olarak kaybolur.

<sup>10</sup> Verband der Automobilindustrie e.V. (VDA) şirketine ait tescilli ticari markadır

### Uzun far Açık

Bu lamba, uzun far yandığında ve uzun far seçektörü devreye girdiğinde yanar.

### Sol/sağ sinyal lambası

Dörtlü flaşör devreye girdiğinde iki taraftaki sinyal lambaları yanıp söner.

### Eco işlevi açık

Eco fonksiyonu etkinleştirildiğinde sembol yanar.

### Start/Stop

Motor otomatik durduğunda sembol yanar.

### Lastik basıncı sistemi

Düşük lastik basıncı olması halinde veya lastik basıncı sisteminde bir arıza varsa sembol yanar.

### Uyarı - kapılar kapalı değil

Kapılardan biri tam olarak kapanmadıysa bilgi ekranındaki açıklayıcı bir resimle birlikte bilgi veya uyarı lambası yanar. Aracı en kısa sürede güvenli bir yerde durdurun ve açık olan kapıyı kapatın.

 Araç yaklaşık 7 km/sa. (yaklaşık 4 mil/sa.) altında bir hızda sürülürse bilgi sembolü yanar.

 Araç yaklaşık 7 km/sa. (yaklaşık 4 mil/sa.) üstünde bir hızda sürülürse uyarı sembolü yanar.

Motor kaputu<sup>11</sup> tam olarak kapanmadıysa, bilgi ekranındaki açıklayıcı bir resimle birlikte uyarı sembolü yanar. Aracı en kısa sürede güvenli bir yerde durdurun ve kaputu kapatın.

Arka kapak tam olarak kapanmadıysa, bilgi ekranındaki açıklayıcı bir resimle birlikte bilgi sembolü yanar. Aracı en kısa sürede güvenli bir yerde durdurun ve yüklem kapağını kapatın.

### İlgili bilgiler

- Kombine gösterge paneli (s. 64)
- Kombine gösterge tablosu - uyarı sembollerinin anlamı (s. 71)
- Analog kombine gösterge tablosu - genel bakış (s. 64)
- Dijital kombine gösterge tablosu - genel bakış (s. 65)

## Kombine gösterge tablosu - uyarı sembollerinin anlamı

Uyarı sembollerini, sürücüyü önemli bir fonksiyonun etkinleştirildiği veya ciddi bir hata ya da ciddi bir arıza meydana geldiği konusunda uyarır.

### Uyarı sembollerini

Sembol	Teknik özellikler
	Düşük yağ basıncı <sup>A</sup>
	El freni çekili, dijital gösterge
	El freni çekili, analog gösterge
	Hava yastıkları SRS
	Emniyet kemeri uyarısı
	Alternatör şarj etmiyor
	Fren sisteminde arıza
	Uyarı

<sup>A</sup> Bazı motor modellerinde yağ basıncı azalmasını bildiren sistemler bulunmamaktadır. Bu modellerin bulunduğu araçlarda düşük yağ basıncı sembolü kullanılmaz. Düşük yağ seviyesi uyarısı ekranda yazılı olarak belirtilir. Daha ayrıntılı bilgi için bkz. Motor yağı - genel (s. 346).

<sup>11</sup> Sadece alarm bulunan araçlar\*.

### ◀ Düşük yağ basıncı

Bu simge seyir esnasında yanarsa motor yağ basıncı çok düşüktür. Motoru derhal durdurun ve motor yağ seviyesini kontrol ediniz, gerekiyorsa üzerini tamamlayınız. Simge yanıyor ve yağ seviyesi normalse, bir servis ile irtibata geçiniz. Volvo, yetkili bir Volvo servisinden yardım almanızı önermektedir.

### Park freni çekili

Bu simge el freni çekildiğinde sürekli sabit bir şekilde yanar. Uygulama sırasında sembol aydınlanır. Daha fazla bilgi için, bkz. El freni (s. 290).

### Hava yastıkları SRS

Sembol yanık kalır veya sürüş sırasında yanarsa aracın güvenlik sistemlerinden birinde bir arıza tespit edilmiştir. En kısa zamanda kontrol için bir servise gidin. Volvo, yetkili bir Volvo servisinden yardım almanızı önermektedir.

### Emniyet kemeri uyarısı

Ön koltukta oturan bir kişi emniyet kemerini takmadığında ya da arkada oturan bir kişi emniyet kemerini çıkardığında sembol ışığı yanıp söner.

### Alternatör şarj etmiyor

Seyir esnasında elektrik sisteminde bir arıza olursa bu simge yanar. Bir servise başvurunuz. Volvo, yetkili bir Volvo servisinden yardım almanızı önermektedir.

### Fren sisteminde arıza

Lamba yanarsa, fren hidrolik seviyesi çok düşük olabilir. Aracı güvenli bir yerde durdurun ve fren

hidroliği haznesindeki seviyeyi kontrol edin; bkz. Fren ve debriyaj hidroliği - seviye (s. 350).

Eğer fren ve ABS simgeleri aynı anda yanarsa fren güç dağıtım sisteminde bir arıza olabilir.

1. Otomobili güvenli bir yerde durdurunuz ve motoru kapatınız.
2. Motoru tekrar çalıştırınız.
  - Her iki lamba da sönerse yolcuğunuzda devam ediniz.
  - Eğer semboller yanık kalırsa, fren hidroliği haznesindeki seviyeyi kontrol edin; bkz. Fren ve debriyaj hidroliği - seviye (s. 350). Eğer fren hidrolik seviyesi normalse ve lambalar yanıyorsa, fren sistemini kontrol ettirmek için aracınızı yetkili bir servisi dikkatli şekilde kullanarak götürünüz. Volvo, yetkili bir Volvo servisinden yardım almanızı önermektedir.

### ⚠ UYARI

Fren hidroliği, fren hidrolik deposundaki **MIN** seviyenin altındaysa, fren hidroliği ilave etmeden aracınızı daha fazla sürmeyin.

Fren hidrolik kaybı bir servis tarafından araştırılmalıdır. Volvo yetkili bir Volvo servisiyle temasa geçmenizi tavsiye eder.

### ⚠ UYARI

BRAKE (FREN) ve ABS sembollerinin aynı anda yanması halinde, sert fren yapma esnasında arka tarafın patinaj yapma riski vardır.

### Uyarı

Aracın emniyetini ve/veya sürülebilirliğini etkileyecek bir arıza belirlendiğinde kırmızı uyarı lambası yanar. Aynı esnada bilgi ekranında açıklayıcı bir metin gösterilir. Arıza düzeltilene kadar sembol yanık kalır ancak metin mesajı, **OK** düğmesiyle silinebilir; bkz. Menüde gezime - kombine gösterge tablosu (s. 109). Uyarı sembolü diğer sembollerle birlikte de yanabilir.

Eylem:

1. Güvenli bir yerde durunuz. Aracı daha fazla sürmeyiniz.
2. Bilgi ekranındaki bilgiyi okuyunuz. Ekrandaki mesaj doğrultusunda gerekli işlemleri uygulayınız. Mesajı **OK** düğmesini kullanarak siliniz.

**Uyarı - kapılar kapalı değil**

Kapılardan biri tam olarak kapanmadıysa bilgi ekranındaki açıklayıcı bir resimle birlikte bilgi veya uyarı lambası yanar. Aracı en kısa sürede güvenli bir yerde durdurun ve açık olan kapıyı kapatın.

 Araç yaklaşık 7 km/sa. (yaklaşık 4 mil/sa.) altında bir hızda sürülürse bilgi sembolü yanar.

 Araç yaklaşık 7 km/sa. (yaklaşık 4 mil/sa.) üstünde bir hızda sürülürse uyarı sembolü yanar.

Motor kaputu<sup>12</sup> tam olarak kapanmadıysa, bilgi ekranındaki açıklayıcı bir resimle birlikte uyarı sembolü yanar. Aracı en kısa sürede güvenli bir yerde durdurun ve kaputu kapatın.

Arka kapak tam olarak kapanmadıysa, bilgi ekranındaki açıklayıcı bir resimle birlikte bilgi sembolü yanar. Aracı en kısa sürede güvenli bir yerde durdurun ve yüklemeye kapağını kapatın.

**İlgili bilgiler**

- Kombine gösterge paneli (s. 64)
- Kombine gösterge tablosu - gösterge sembollerinin anlamı (s. 69)
- Analog kombine gösterge tablosu - genel bakış (s. 64)
- Dijital kombine gösterge tablosu - genel bakış (s. 65)

<sup>12</sup> Sadece alarm bulunan araçlar\*.

<sup>13</sup> Ekran görünümü gösterge çeşidine göre değişiklik gösterebilir.

**Dış sıcaklık göstergesi**

Dış sıcaklık göstergesi kombine gösterge tablosunda görüntülenir.

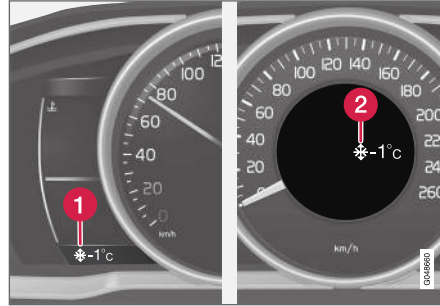

- 1 Dış sıcaklık göstergesi, dijital gösterge tablosu
- 2 Dış sıcaklık göstergesi, analog gösterge tablosu

Sıcaklık +2 °C ile -5 °C arasında olduğunda, gösterge ekranında bir kar tanesi simgesi yanar. Bu, yolun buzlu olduğu uyarısıdır. Otomobil duruyor konumdaysa, dış hava sıcaklığı göstergesinde belirtilen değer, çok yüksek olabilir.

**İlgili bilgiler**

- Kombine gösterge paneli (s. 64)

**Kilometre sayacı**

Kilometre sayacı kombine gösterge tablosunda görüntülenir.



Kilometre sayacı, dijital gösterge.

- 1 Kilometre sayacı<sup>13</sup> ekranı

İki kilometre sayacı **T1** ve **T2** kısa mesafeleri ölçmek için kullanılır. Mesafe ekranda gösterilir.

Sol kumanda kolundaki düğmeyi istenilen metreyi gösterecek şekilde döndürünüz.

Sol kumanda kolunun **RESET** düğmesine uzun basılması (renk değişikliği olana dek) gösterilen kilometre sayacını sıfırlar. Daha fazla bilgi için, bkz. Yol bilgisayarı (s. 113).

**İlgili bilgiler**

- Kombine gösterge paneli (s. 64)

### Saat

Saat göstergesi kombine gösterge tablosunda görüntülenir.



Saat, dijital gösterge tablosu.

1 Zamanı göstermek için ekran<sup>14</sup>

### Saati ayarlama

Saat MY CAR menü sisteminden ayarlanabilir, bkz. MY CAR (s. 112).

### İlgili bilgiler

- Kombine gösterge paneli (s. 64)

### Kombine gösterge tablosu - lisans sözleşmesi

Bir lisans belirli bir faaliyeti uygulama veya belirli bir kişinin yetkisini sözleşmedeki hüküm ve şartlara uygun olarak kullanma hakkına dönük bir sözleşmedir. Aşağıdaki metin Volvo'nun üretici/geliştiricilerle yaptığı sözleşmedir ve sözleşmenin dili İngilizcedir.

### Combined Instrument Panel Software Open Source Software Notice

This product uses certain free / open source and other software originating from third parties, that is subject to the GNU Lesser General Public License version 2 (LGPLv2), The FreeType Project License ("FreeType License") and other different and/or additional copy right licenses, disclaimers and notices. The links to access the exact terms of LGPLv2, and the other open source software licenses, disclaimers, acknowledgements and notices are provided to you below. Please refer to the exact terms of the relevant License, regarding your rights under said licenses. Volvo Car Corporation (VCC) offers to provide the source code of said free/open source software to you for a charge covering the cost of performing such distribution, such as the cost of media, shipping and handling, upon written request. Please contact your nearest Volvo Dealer.

The offer is valid for a period of at least three (3) years from the date of the distribution of this product by VCC / or for as long as VCC offers spare parts or customer support.

Portions of this product uses software copyrighted © 2007 The FreeType Project ([www.freetype.org](http://www.freetype.org)). All rights reserved.

Portions of this product uses software with Copyright © 1994–2013 Lua.org, PUC-Rio (<http://www.lua.org/>)



### This product includes software under following licenses:

LGPL v2.1: <http://www.gnu.org/licenses/old-licenses/lgpl-2.1.html>

- GNU FriBidi
- DevIL

The FreeType Project License: <http://git.savannah.gnu.org/cgi/freetype/freetype2.git/tree/docs/FTL.TXT>

- FreeType 2

<sup>14</sup> Analog gösterge tablosu takılmışsa, saat gösterge tablosunun ortasında görünür.



MIT License: <http://opensource.org/licenses/mit-license.html>

- Lua

## Ekran sembolleri



Araç ekranında bir dizi farklı sembol bulunmaktadır. Bu semboller, uyarı, gösterge ve bilgi sembolleri olarak ayrılır.

Aşağıdaki tabloda en yaygın semboller anlamlarıyla birlikte verilmektedir ve kılavuz içerisinde daha ayrıntılı bilgilerin nerede bulunabileceğine dair bir referans da mevcuttur.

Kırmızı uyarı simgesi , güvenliği ve/veya aracın sürülebilirliğini etkileyebilecek bir hata bildirildiğinde yanar. Aynı esnada kombine gösterge tablosundaki bilgi ekranında açıklayıcı bir metin gösterilir.

 - Aracın sistemlerinden herhangi birinde bir sapma meydana geldiğinde kombine gösterge tablosunun bilgi ekranında metinle birlikte bilgi sembolü yanar. Sarı bilgi lambası, başka lambalarla birlikte de yanabilir.

## Kombine gösterge panelindeki uyarı sembolleri

Sembol	Teknik özellikler	Bkz.
	Düşük yağ basıncı	(s. 71)
	El freni çekili, dijital gösterge	(s. 71), (s. 290)
	El freni çekili, analog gösterge	(s. 71)

Sembol	Teknik özellikler	Bkz.
	Hava yastıkları SRS	(s. 30), (s. 71)
	Emniyet kemeri uyarısı	(s. 26), (s. 71)
	Alternatör şarj etmiyor	(s. 71)
	Fren sisteminde arıza	(s. 71), (s. 288)
	Uyarı, güvenlik modu	(s. 30), (s. 39), (s. 71)

## Kombine gösterge panelindeki kontrol sembolleri

Sembol	Teknik özellikler	Bkz.
	ABL arızası*	(s. 69), (s. 93)
	Emisyon sistemi	(s. 69)
	ABS arızası	(s. 69), (s. 288)
	Arka sis lambası açık	(s. 69), (s. 97)



Sembol	Teknik özellikler	Bkz.
	Denge sistemi, ESC (Elektronik Denge Kontrolü), Römork denge yardımı*	(s. 69), (s. 184), (s. 312)
	Denge sistemi, spor mod	(s. 69), (s. 184)
	Motor ön ısıtıcısı (dizel)	(s. 69)
	Yakıt deposunda düşük yakıt seviyesi	(s. 69), (s. 137)
	AdBlue sistemi (dizel)	(s. 302)
	Bilgi, gösterge ekranı metnini okuyunuz	(s. 69)
	Uzun far Açık	(s. 69), (s. 90)
	Sol sinyal lambaları	(s. 69)
	Sağ sinyal lambaları	(s. 69)
	Start/Stop*, motor otomatik olarak durdu	(s. 69), (s. 277)

Sembol	Teknik özellikler	Bkz.
	ECO işlevi* açık	(s. 69), (s. 284)
	Lastik basıncı sistemi*	(s. 69), Lastik izleme (TM)* (s. 330)

### Kombine gösterge panelindeki bilgi sembolleri

Sembol	Teknik özellikler	Bkz.
	Otomatik karartmalı ana far - AHB*	(s. 91)
	Kamera sensörü*, Lazer sensörü*	(s. 91), (s. 223), (s. 232), (s. 245), (s. 250)
	Adaptif cruise control sistemi*	(s. 209)
	Adaptif cruise control sistemi*	(s. 201), (s. 209)
	Adaptif cruise control sistemi*, Mesafe Uyarısı* (Mesafe Alarmı)	(s. 209), (s. 194)

Sembol	Teknik özellikler	Bkz.
	Adaptif cruise control sistemi*	(s. 200)
	Cruise control*	(s. 189)
	Hız sınırlayıcı	(s. 186)
	Radar sensörü*	(s. 209), (s. 197), (s. 232)
	Start/Stop*	(s. 282)
	Start/Stop*	(s. 282)
	Start/Stop*	(s. 282)
	Mesafe ikazı* (Mesafe Alarmı), Şehir Güvenliği™, Çarpışma ikaz sistemi*, Otomatik fren*	(s. 197), (s. 223), (s. 232)
	Motor bloğu ve yolcu bölmesi ısıtıcısı*	(s. 137)

Sembol	Teknik özellikler	Bkz.
	Motor bloğu ısıtıcısı ve yolcu bölmesi ısıtıcısı* Servis gerekli	(s. 137)
	Etkinleştirilmiş zamanlayıcı*	(s. 137)
	Etkinleştirilmiş zamanlayıcı*	(s. 137)
	ABL sistemi*	(s. 93)
	Zayıf akü	(s. 137)
	Park Yardımı Pilotu - PAP*	(s. 260)
	Yağmur sensörü*	(s. 101)
	Şeritte Kalma Yardımı*	(s. 248)
	Sürücü Uyarı Sistemi*, Şerit yardımı*	(s. 250)

Sembol	Teknik özellikler	Bkz.
	Sürücü Uyarı Sistemi*, Şerit yardımı*	(s. 245), (s. 250)
	Driver Alert System*, Bir mola zamanı	(s. 244)
	Driver Alert System*, Bir mola zamanı	(s. 245)
	Vites değiştirme göstergesi	(s. 271)
	Vites konumları	(s. 272)
	Kaydedilen hız bilgileri*	(s. 240)
	Yağ seviyesinin ölçülmesi	(s. 347)

### Tavan konsol ekranındaki bilgi sembolleri

Sembol	Teknik özellikler	Bkz.
	Emniyet kemeri uyarısı	(s. 29)
	Hava yastığı, yolcu koltuğu, etkin	(s. 34)
	Hava yastıkları, yolcu koltuğu, devre dışı	(s. 34)

### İlgili bilgiler

- Kombine gösterge tablosu - gösterge sembollerinin anlamı (s. 69)
- Kombine gösterge tablosu - uyarı sembollerinin anlamı (s. 71)
- Mesajlar - kullanımı (s. 111)

### Volvo Sensus

Volvo Sensus, kişisel Volvo deneyiminin kalbidir ve sizi araca ve dış dünyaya bağlar. Sensus gerektiğinde bilgi, eğlence ve yardım sunar. Sensus hem araçta seyahati iyileştiren hem de araç sahipliğini kolaylaştıran içgüdüsel işlevler içerir.

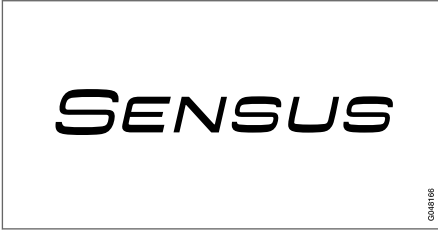

İçgüdüsel navigasyon yapısı, sürücünün dikkatini dağıtmadan gerektiğinde ilgili desteğe, bilgilere ve eğlenceye ulaşmayı mümkün kılar.

Sensus dış dünya ile bağlantı\* sağlayan tüm araç çözümlerini kapsar ve size aracın bütün yetenekleri üzerinde sezgisel bir kontrol sunar.

Volvo Sensus, araçtaki sistemlerde yer alan pek çok fonksiyonu birleştirir ve orta konsoldaki gösterge ekranında sunar. Volvo Sensus ile araç sezgisel kullanıcı arayüzü sayesinde kişiselleştirilebilir. Araç ayarları, Infotainment, Klima kontrolü vb. ile ilgili ayarlar yapılabilir.

Orta konsol düğmeleri ve kumandaları veya direksiyon simidinin sağ tuş takımı ile\* fonksiyonlar devreye alınabilir veya devre dışı bırakılabilir ve farklı ayarlar yapılabilir.

**MY CAR** düğmesine bir basma ile City Safety (Şehir Güvenliği), kilitler ve alarm, otomatik fan hızı, saati ayarlama vb. sürüş ve aracın kontrolü ile ilgili tüm ayarlar sunulur.

İlgili **RADIO, MEDIA, TEL\***, **NAV\*** ve **CAM<sup>15</sup>** fonksiyonuna basarak diğer kaynaklar, sistemler ve fonksiyonlar etkinleştirilebilir, örneğin AM, FM, CD, DVD\*, TV\*, Bluetooth®, navigasyon\* ve park yardımı kamerası\*.

Bütün fonksiyonlar/sistemler hakkında daha fazla bilgi için kullanıcı ek kitabında veya ekinde yer alan ilgili bölüme bakın.

### Genel Bakış

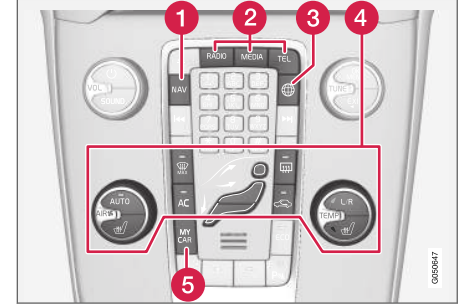

Orta konsol kontrol paneli. Figür şematiktir - fonksiyon sayısı ve düğmelerin yerleşimi seçilen donanım ve pazara göre değişir.

- 1 Navigasyon\* - **NAV**, bkz. ayrı ek (Sensus Navigation).
- 2 Ses ve medya - **RADIO, MEDIA, TEL\***, bkz. ayrı ek (Sensus Bilgi-Eğlence).
- 3 İnternete bağlı araç - **İnternete bağlı araç**, bkz. ayrı ek (Sensus Bilgi-Eğlence).
- 4 Klima kontrol sistemi (s. 120).
- 5 Fonksiyon ayarları - **MY CAR**, bkz. MY CAR (s. 112).

<sup>15</sup> Bazı araç modelleri için geçerlidir.

## Anahtar konumları

Uzaktan kumanda anahtarı, aracın elektrik sistemini farklı modlara/seviyelere getirmek ve bu sayede farklı fonksiyonları kullanılabilir kılmak için kullanılabilir; bkz. Anahtar konumları -farklı düzeylerdeki fonksiyonlar (s. 79).



Uzaktan kumanda anahtarlı kontak anahtarı çıkartıldı/takıldı.

### **i** DİKKAT

Anahtarsız başlama ve kilit sistemi\* işlevi olan araçlarda, anahtar kontak şalterine takılmayıp bunun yerine örneğin cepte taşınabilir. Anahtarsız başlama ve kilit sistemi hakkında daha fazla bilgi için bkz. Anahtarsız sürüş\* (s. 164).

## Kontağı takın

1. Çıkarılabilir uçlu uzaktan kumandalı anahtarın ucunu tutun ve anahtarı kontağa takın.
2. Daha sonra uç konuma kilitlemek için anahtarın içeri bastırın.

### **!** ÖNEMLİ

Kontak içinde yabancı cisimler kilide zarar verebilir veya tahrip edebilir.

Uzaktan kumanda anahtara yanlış döndürülmüş olarak basmayın - Çıkarılabilen anahtar dili tarafından tutun, bkz. Çıkarılabilir anahtar dili - çıkartılması/takılması (s. 161).

## Anahtarı geri çekin.

Uzaktan kumanda anahtarını kavrayın ve kontaktan çıkartın.

## Anahtar konumları -farklı düzeylerdeki fonksiyonlar

Motor kapatıldığında sınırlı sayıda işlevin kullanımını etkinleştirmek için aracın elektrik sistemi, 3 farklı seviyeye ayarlanabilir - uzaktan kumanda anahtarı ile **0**, **I** ve **II**. Bu düzeyler bu kullanıcı el kitabı içerisinde "anahtar konumları" olarak adlandırılmaktadır.

Aşağıdaki tablo, her bir anahtar konumu/seviyesi ile ilgili fonksiyonları göstermektedir.



Seviye	Fonksiyonlar
0	<ul style="list-style-type: none"> <li>Kilometre sayacı, saat ve sıcaklık göstergesi aydınlatılır.</li> <li>Elektrikli koltuklar ayarlanabilir.</li> <li>Ses sistemi sınırlı bir süreliğine kullanılabilir - bkz. Sensus Infotainment eki.</li> </ul>
I	<ul style="list-style-type: none"> <li>Sunroof, elektrikli camlar, yolcu kabininde 12V soket, navigasyon, telefon, havalandırma fanı ve ön cam silecekleri kullanılabilir.</li> </ul>
II	<ul style="list-style-type: none"> <li>Farlar yanar.</li> <li>Uyarı/gösterge lambaları 5 saniye boyunca yanar.</li> <li>Diğer çeşitli sistemler etkinleştirilir. Bununla birlikte, koltuk minderleri ve arka camdaki elektrikli ısıtma sadece motor çalıştırdıktan sonra etkinleştirilebilir.</li> </ul> <p><b>Bu anahtar konumu aküden çok fazla akım çeker, bu nedenle sakınılmalıdır.</b></p>

### Anahtar konumu/seviyesi seçme

- Anahtar konumu 0** - Aracın kilidini açar - bunun anlamı aracın elektrik sisteminin **0** düzeyinde olduğudur.

### DİKKAT

Motoru **çalıştırmadan I veya II** seviyesine ulaşmak için bu anahtar konumları seçileceği zaman fren/debriyaj pedalına **basmayın**.

- Anahtar konumu I** - Uzaktan kumanda anahtarı kontağa tam olarak yerleştirilmiş<sup>16</sup> - **START/STOP ENGINE** düğmesine kısaca basın.
- Anahtar konumu II** - Uzaktan kumanda anahtarı kontağa tam olarak yerleştirilmiş<sup>16</sup> - **START/STOP ENGINE** düğmesine uzunca<sup>17</sup> basın.
- Anahtar konumu 0'a dönüş** - Anahtar konumunu **II** ve **I** konumundan **0** konumuna geri döndürmek için - **START/STOP ENGINE** düğmesine kısaca basın.

### Ses sistemi

Uzaktan kumanda anahtarı çıkartılmışken ses sisteminin fonksiyonları hakkında bilgi için, bkz. Sensus Infotainment eki.

### Motorun çalıştırılması ve durdurulması

Motorun çalıştırılması/durdurulması hakkında bilgi için, bkz. Motorun çalıştırılması (s. 268).

### Çekme

Aracın çekilmesi sırasında uzaktan kumanda anahtarı hakkında önemli bilgiler için, bkz. Aracın çekilmesi (s. 313).

### İlgili bilgiler

- Anahtar konumları (s. 79)

<sup>16</sup> Anahtarsız çalışma ve kilit sistemi\* olan araçlarda gerekli değildir.

<sup>17</sup> Yaklaşık 2 saniye.

## Koltuklar, ön

Aracın ön koltuklarında optimum koltuk konforu için farklı ayar seçenekleri bulunmaktadır.



- 1 Bel desteğini\* ayarlamak için, tekerleği döndürün<sup>18</sup>.
- 2 İleri/geri: direksiyon simidine ve pedallara olan uzaklığı ayarlamak için kolu kaldırınız. Konumu değiştikten sonra koltuğun kilitlendiğini kontrol edin.
- 3 Koltuk minderinin ön kısmını kaldırmak/indirmek için\*, yukarı/aşağı pompalayın.
- 4 Koltuk arkalığının yatıklığını ayarlayınız, çarkı döndürünüz.

- 5 Koltuğu indirin/kaldırın\*, yukarı/aşağı pompalayın.
- 6 Elektrikli koltuk\* kumanda paneli, Koltuklar, ön - elektrikli (s. 82)'ye bakın.

### ⚠ UYARI

Sürücü koltuğunun konumunu sürüş esnasında değil yola çıkmadan önce ayarlayın. Sert fren veya kaza durumunda yaralanmaya engel olmak için koltuğun kilitli konumunda olduğundan emin olun.

### Ön koltuk baş desteklerini ayarlama

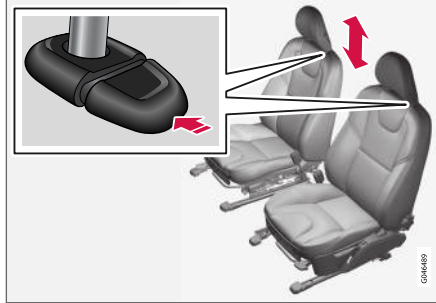

Ön koltuk baş desteklerinin yüksekliği ayarlanabilir.

Başın tüm arkası mümkün olduğunca kaplanacak şekilde baş desteğini yolcu yüksekliğine göre ayarlayın.

Yüksekliği ayarlamak için destek yukarı ya da aşağı kaydırılırken düğmeye (illüstrasyona bakın) basılı tutulması gerekir.

Baş desteği üç farklı pozisyonda ayarlanabilir.

### Yolcu koltuğu arkalığının yatırılması\*

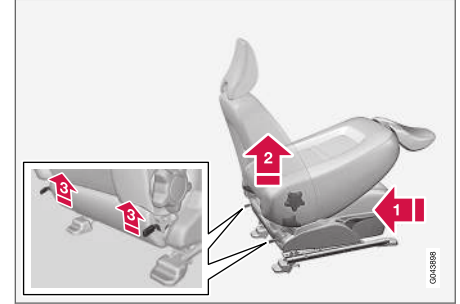

Uzun yükler için yer kazanmak amacıyla, yolcu koltuğu arkalığı öne doğru katlanabilir.

- 1 Koltuğu mümkün olduğunca geriye/aşağıya doğru kaydırın.
- 2 Koltuk arkalığını dik konuma getiriniz.
- 3 Arkalığın arkasındaki mandalları kaldırınız ve öne doğru katlayınız.
- 4 Koltuğu, baş desteği torpido gözünün altına "kilitlenecek" şekilde ittirin.

<sup>18</sup> Aynı zamanda elektrikli koltukta da geçerlidir.

- ◀◀ Kaldırma işlemi tersine işlemle gerçekleştirilir.

### ⚠ UYARI

Yolcu koltuğu arkalığı indirildiğinde, yolcu koltuğun arkasındaki alanı veya arka orta koltuğu kullanmayın.

### ⚠ UYARI

Ani fren veya kaza durumunda yaralanmadan kaçınmak için yukarı katlandıktan sonra koltuk arkalığını kavrayıp doğru şekilde kilitletiğinden emin olun.

### İlgili bilgiler

- Koltuklar, ön - elektrikli (s. 82)
- Koltuklar, arka (s. 83)

## Koltuklar, ön - elektrikli

Aracın ön koltuklarında optimum koltuk konforu için farklı ayar seçenekleri bulunmaktadır. Elektrikli koltuklar, ileri/geri ve yukarı/aşağı hareket ettirilebilir. Koltuk minderinin ön kenarı yükseltilebilir/alçaltılabilir. Koltuk arkalığı açısı değiştirilebilir.

### Elektrikli koltuk\*

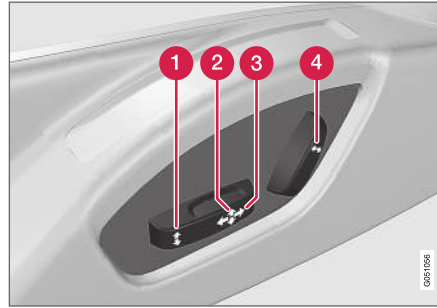

- 1 Koltuk minderi üstü/altının ön kenarı
- 2 Koltuk yükseltme/alçaltma
- 3 Koltuk ileri/geri
- 4 Koltuk arkalığı eğimi

Elektrikli koltuklarda, bir eşya tarafından engellenildiğinde devreye giren aşırı yüklenme koruması vardır. Bu durum meydana gelirse aracın elektrik sistemini **I** veya **0** anahtar konumuna getirin ve

koltuğu yeniden ayarlamadan önce kısa bir süre bekeyin.

Bir defada sadece tek yönde (ileri/geri/yukarı/aşağı) hareket ettirilebilir.

### Hazırlıklar

Koltuk, kapı uzaktan kumandalı anahtarla açıldıktan sonra, anahtar kontakta olmaksızın belirli bir süre için ayarlanabilir. Koltuk ayarı normalde anahtar **I** konumundayken yapılır ve motor çalışırken her zaman yapılabilir.

### Hafıza fonksiyonlu koltuk\*

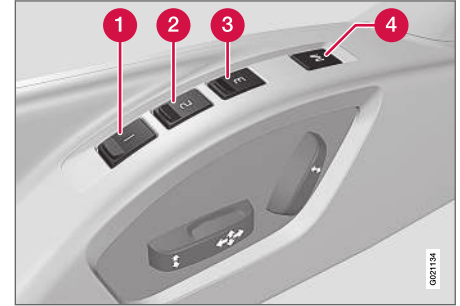

Hafıza fonksiyonu koltuk ve kapı aynalarının ayarlarını kaydeder.

### Ayarı kaydediniz

- 1 Hafıza düğmesi
- 2 Hafıza düğmesi



**3** Hafıza düğmesi**4** Ayarları kaydetme düğmesi

1. Koltuğu ve kapı aynalarını ayarlayın.
2. **1**, **2** veya **3** düğmesine basarken aynı anda **M** düğmesini basılı tutunuz. Akustik sinyal duyuluncaya ve kombine gösterge tablosunda metin gösterilinceye kadar düğmeleri basılı tutun.

Yeni bir hafızanın ayarlanabilmesi için koltuğun yeniden ayarlanması gerekir.

**Kayıtlı bir ayarın kullanılması**

Koltuk ve kapı aynaları durana kadar **1-3** hafıza düğmelerinden birine basınız. Düğme bırakıldığında, koltuk ve kapı aynalarının hareketi kesilir.

**Uzaktan kumanda anahtarındaki anahtar hafızası\***

Bütün uzaktan kumanda anahtarları, sürücünün koltuk ve kapı aynaları<sup>19</sup> ayarlarını kaydetmek için farklı sürücüler tarafından kullanılabilir, bkz. Uzaktan kumanda anahtarı - kişiselleştirme\* (s. 155).

**Acil durdurma**

Koltuk yanlışlıkla hareket etmeye başlarsa, durdurmak için koltuk ayar düğmeleri ya da hafıza düğmelerinden birine basın.

**⚠ UYARI**

Ezilme riski! Çocukların kumandalarla oynamadığından emin olun. Ayarlama sırasında koltuğun önünde, arkasında veya altında bir şey olup olmadığına bakın. Arka koltuktaki yolculardan hiçbirinin sıkışma tehlikesi içinde olmadığından emin olun.

**Isıtılmalı koltuklar**

Isıtılmalı koltuklar için, bkz. Isıtılmalı ön koltuklar\* (s. 127) ve Isıtılmalı arka koltuk\* (s. 127).

**İlgili bilgiler**

- Koltuklar, ön (s. 81)
- Koltuklar, arka (s. 83)

**Koltuklar, arka**

Arka koltuk arkılığı ve yan koltuk baş destekleri katlanabilir. Orta koltuk baş desteği yolcunun boyuna göre ayarlanabilir.

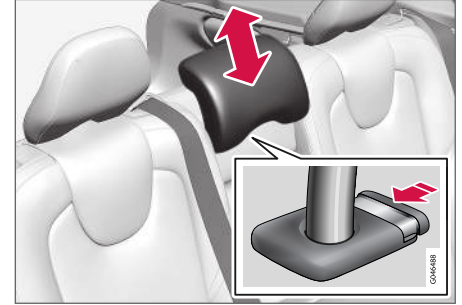
**Baş desteği, orta koltuk, arka**

Başın tüm arkası mümkün olduğunca kaplanacak şekilde baş desteğini yolcu yüksekliğine göre ayarlayın. Gerekli kadar yukarıya doğru kaydırınız.

Baş desteğini tekrar indirmek için baş desteği dikkatle aşağıya kaydırılırken düğmeye (illüstrasyona bakın) basılmalıdır.

Baş desteği beş farklı pozisyonda ayarlanabilir.

<sup>19</sup> Sadece araçta elektrikli hafızalı koltuk ve geri çekilebilir elektrikli dikiz ve kapı aynaları varsa.



### ⚠ UYARI

Orta koltuk kullanılmadığında orta koltuk baş desteği en alçak konumda olmalıdır. Orta koltuk kullanılırken baş desteği yolcunun boyuna göre ayarlanmalıdır, bu sayede mümkün olduğunca kafanın tamamını sarar.

### Dış baş desteklerinin elle indirilmesi, arka koltuk

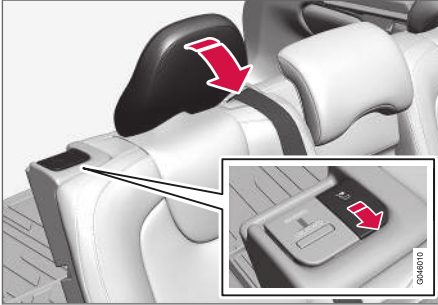

Baş desteğini ileriye doğru katlamak için baş desteğinin en yakınındaki kilitleme kolunu çekiniz.

Baş desteği manuel olarak geri hareket ettirilir.

### ⚠ UYARI

Baş desteği katlandıktan sonra kilitli konumda olmalıdır.

### Arka koltuk arkalığının yatırılması

#### ⚠ ÖNEMLİ

Koltuk arkalığı katlanacağı zaman, arka koltuk bardaklığı açılmamalı ve arka koltukta hiçbir şey olmamalıdır. Ayrıca emniyet kemerleri bağlı olmamalıdır. Aksi takdirde arka koltuk düşmesi zarar görebilir.

#### ⓘ DİKKAT

Arka koltuk arkalıklarının tamamen öne doğru katlanabilmesi için ön koltukların ileri doğru itilmesi ve/veya koltuk arkalıklarının yukarı doğru kaldırılması gerekebilir.

- Her iki kesit de ayrı ayrı katlanabilir.
- Tüm koltuk arkalığı katlanacaksa farklı bölümler ayrı ayrı katlanmalıdır.

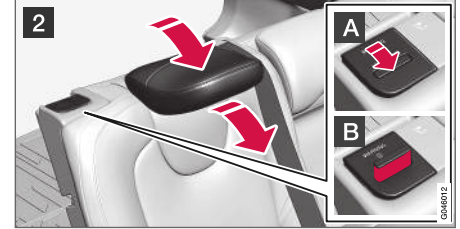
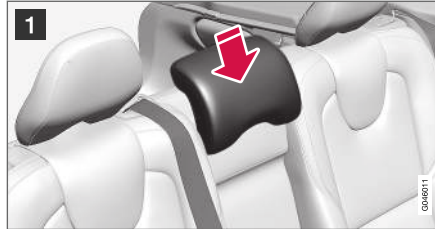

- 1 Orta koltuk arkalığı alçaltılıyorsa, orta koltuk arkalığının baş desteğini serbest bırakıp ayarlayınız; daha önceki "Baş desteği, orta koltuk, arka" bölümüne bakınız.
- 2 Dış baş destekleri, koltuk arkalıkları alçaltıldığında otomatik olarak alçalır. Bir yandan koltuk arkalığı kilitleme kolunu yukarıya çekersen **A** diğer yandan koltuk arkalığını katlayınız. Kilit mandalı **B** üzerindeki bir kırmızı gösterge, koltuk arkalığının artık yerinde kilitli olmadığını gösterir.

#### ⓘ DİKKAT

Koltuk arkalıkları yatırıldığında, kafalıklar da hafifçe öne doğru hareket ettirilerek koltuk minderine temas etmeleri önlenmelidir.

Kaldırma işlemi tersine işlemle gerçekleştirilir.

**İ DİKKAT**

Koltuk arkılığı yükseltildiğinde, kırmızı göstergeler artık görünmemelidir. Hala görüntüleniyorsa, bu durumda koltuk arkılığı kilitlenmemiştir.

**⚠ UYARI**

Arka koltuğun koltuk arkalığının ve baş desteğinin katlandıktan sonra uygun şekilde kilitleyip kilitlenmediğini kontrol edin.

**İlgili bilgiler**

- Koltuklar, ön (s. 81)
- Koltuklar, ön - elektrikli (s. 82)

**Direksiyon simidi**

Direksiyon simidi farklı konumlara ayarlanabilmekte olup korna ve cruise control sisteminin yanı sıra yanı sıra menü, ses ve telefon için kumandalar içerir.

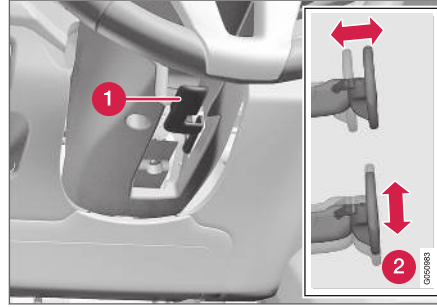
**Ayarlama**

Direksiyon simidinin ayarlanması.

- 1 Kol - direksiyon simidinin serbest bırakılması
- 2 Olası direksiyon simidi konumları

Direksiyon simidi hem yükseklik hem de erişim için ayarlanabilir:

1. Direksiyon simidini serbest bırakmak için kolu ileriye doğru itiniz.
2. Direksiyon simidini size uygun konuma ayarlayın.

3. Direksiyon simidini yerine sabitlemek için kolu geriye doğru çekiniz. Kol sertse kolu geriye doğru iterken aynı esnada da direksiyon simidini hafifçe bastırın.

**⚠ UYARI**

Direksiyon simidini ayarlayın ve aracı sürmeden önce sabitleyin. Direksiyon simidi asla sürüş sırasında ayarlanmamalıdır.

Hızla ilgili servo direksiyonile\* direksiyon kuvveti seviyesi ayarlanabilir, bkz. Uyarlanabilir direksiyon kuvveti\* (s. 182).

## « Tuş takımları\* ve kanatlar\*

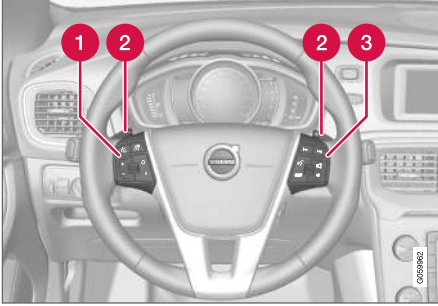

Direksiyon simidindeki tuş takımları ve kollar.

- 1 Cruise control\* (s. 189) ve Adaptif cruise control sistemi (ACC)\* (s. 198).
- 2 Otomatik şanzımda manuel vites değiştirme kolu, bkz. Otomatik şanzıman - Geartronic\* (s. 272).
- 3 Ses ve telefon kontrolü, bkz. ek Sensus Infotainment.

## Korna



Korna.

Korna çalmak için direksiyon simidinin ortasına basın.

## Far düğmeleri

Far kumandası, dış aydınlatmayı etkinleştirir ve ayarlar. Ekran ve gösterge aydınlatmasını ve mot aydınlatmasını (s. 99) ayarlamak için de kullanılır.

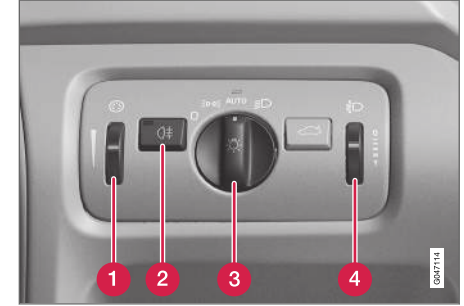



Genel bakış, lamba düğmeleri.



- 1 Ekran ve gösterge aydınlatmasını ve çevresel aydınlatmayı ayarlamak için başparmak tekerleği\*
- 2 Arka sis farları düğmesi
- 3 Sürüş ve park sırasında aydınlatma düğmesi
- 4 Far seviyesi ayar düğmesi

LED<sup>20</sup> farları\* olan bir araçta otomatik far seviyesi ayarı vardır ve bu yüzden far seviyesi ayar düğmesi bulunmaz.

<sup>20</sup> LED (Light Emitting Diode)

**Düğme pozisyonları**

Konum	Teknik özellikler
	Aracın elektrik sistemi II anahtar pozisyonundayken veya motor çalışırken gündüz yanan farlar <sup>A</sup> . Uzun far selektörü kullanılabilir.
	Aracın elektrik sistemi II anahtar konumundayken veya motor çalışırken gündüz yanan farlar, arka yan işaret lambaları ve pozisyon lambaları. Araç park edildiğinde arka yan işaret lambaları ve pozisyon lambaları <sup>B</sup> . Uzun far selektörü kullanılabilir.

Konum	Teknik özellikler
	Aracın elektrik sistemi II anahtar konumundayken veya motor çalışırken gün ışığında gündüz yanan farlar, arka yan işaret lambaları ve pozisyon lambaları. Zayıf gün ışığı veya karanlıkta ya da arka sis lambaları etkinleştirildiğinde kısa far, arka yan işaret lambaları ve pozisyon lambaları. Tünel saptama (s. 90)* fonksiyonu etkinleştirilir. Aktif uzun far (s. 91)* işlevi kullanılabilir. Kısa far açıldığında uzun far etkinleştirilebilir. Uzun far selektörü kullanılabilir.
	Kısa far, arka yan işaret lambaları ve pozisyon lambaları. Uzun farlar etkinleştirilebilir. Uzun far selektörü kullanılabilir.

<sup>A</sup> Ön tampona veya altına takılıdır.

<sup>B</sup> Ayrıca motor çalışırken rölantide, düğmenin başka bir konumdan bu konuma getirilmesi kaydıyla.

Volvo aracı sürerken **AUTO** modunu kullanmanızı önerir.

**⚠ UYARI**

Aracın aydınlatma sistemi, örneğin sis ve yağmurda, tüm durumlarda gün ışığının çok zayıf ya da yeterince güçlü olduğunu belirleyemez.

Aracın, trafik durumuna ve geçerli trafik yönetmeliklerine uygun faz şablonu ile sürülmesini sağlamak daima sürücünün sorumluluğudur.

**Ekran ve gösterge aydınlatması**

Anahtar konumuna bağlı olarak farklı ekran ve gösterge lambaları açılabilir; bkz. Anahtar konumları -farklı düzeylerdeki fonksiyonlar (s. 79).

Ekran aydınlatması karanlıkta otomatik olarak azalır - hassasiyet, ayar düğmesiyle ayarlanır.

Gösterge paneli aydınlatmasının yoğunluğu ayar düğmesiyle ayarlanır.



### « Far seviye ayarı

Araçtaki yük miktarı far huzmesinin dikey konumunu etkileyerek karşıdan gelen sürücülerin gözlerini kamaştırabilir. Far huzmesinin yüksekliğini ayarlayarak bunu önleyiniz. Eğer araç çok yüklü ise huzmeyi aşağı indiriniz.

1. Motoru çalışır durumda bırakın veya aracın elektrik sistemini anahtar konumuna **I** getirin.
2. Far seviyesini yükseltmek/alçaltmak için ayar düğmesini döndürünüz.

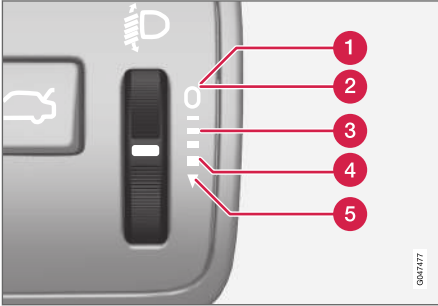

Farklı yük durumlarına göre başparmak tekerleği pozisyonları.

- 1 Yalnızca sürücü
- 2 Sürücü ve ön yolcu koltuğunda yolcu
- 3 Bütün koltuklarda yolcular

- 4 Bütün koltuklarda yolcular ve kargo alanında maksimum yük
- 5 Sürücü ve kargo alanında maksimum yük

### İlgili bilgiler

- Pozisyon lambaları (s. 88)
- Gündüz yakılan lambalar (s. 89)
- Ana/kısa far (s. 90)

### Pozisyon lambaları

Pozisyon lambaları, far kumanda düğmesini kullanarak açılır.

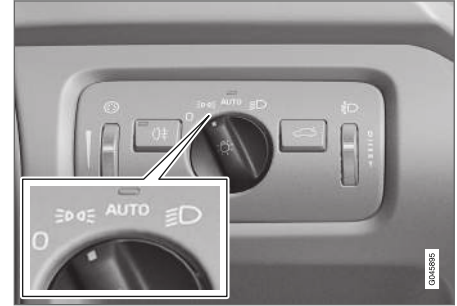

Far kumandasındaki düğme, pozisyon lambaları konumunda.

Düğmeyi **D** konumuna çevirin (plaka lambası da aynı zamanda açık).

Aracın elektrik sistemi **II** anahtar pozisyonunda ya da motor çalışıyorsa gündüz yanar farlar da açılır.

Dışarıyı karanlık ve bagaj kapağı açıksa arka konum lambaları arkadaki trafiği uyarmak üzere yanıp söner. Bu, düğmenin ya da aracın elektrik sisteminin hangi anahtar konumunda olduğundan bağımsız olarak gerçekleşir.

30 saniye üzerinde maks. 10 km/saat (yaklaşık 6 mph) hızla sürüş yaparken veya hız 10 km/saat (yaklaşık 6 mph) üzerine çıktığında, gündüz yanar

farlar açılır ve kombine alette sizi  dışında bir modu açmanız için uyarı **Lamba şalter konumunu sıfırla** gösterilir.

### İlgili bilgiler

- Far düğmeleri (s. 86)

## Gündüz yakılan lambalar

Far kumandası düğmesi **AUTO** konumundayken ve aracın elektrik sistemi **II** anahtar konumundayken veya motor çalışırken, gündüz yakılan lambalar gündüz otomatik olarak etkinleşir.

### Gündüz yakılan lambalar - gündüz esasında. DRL



Far kumandası düğmesi **AUTO** pozisyonunda.

Far kumandası düğmesi **AUTO** konumundayken gündüz yakılan lambalar (Daytime Running Lights) - DRL araç gündüz sürülürken otomatik olarak etkinleşir. Alacakaranlıkta veya gün ışığı çok zayıf hale geldiğinde gösterge panelinin üst kısmındaki bir ışık sensörü gündüz yakılan lambalardan kısa fara geçer. Kısa fara geçiş, arka sis lambaları etkinleştirildiğinde de gerçekleşir.

## ⚠ UYARI

Bu sistem enerji tasarrufu yapmaya yardımcı olur - gün ışığının çok zayıf veya yeterince yüksek olup olmadığını her durumda (örneğin siste veya yağmurda) belirleyemez.

Aracın, trafik durumuna ve geçerli trafik yönetmeliklerine uygun faz şablonu ile sürülmesini sağlamak daima sürücünün sorumluluğudur.

### İlgili bilgiler

- Ana/kısa far (s. 90)
- Far düğmeleri (s. 86)

### Tünel algılama\*

Tünel algılama, araç bir tünele girdiğinde aydınlatmayı gündüz yanar farlardan kısa fara geçirir.

Tünel algılama işlevi yağmur sensörü\* olan araçlarda mevcuttur. Sensör bir tünele girildiğini algılar ve gündüz yanar ışıklardan kısa fara geçerek aydınlatmayı sıfırlar. Araç tünelden çıktıktan yaklaşık 20 saniye sonra, ışıklar gündüz yakılan lambalara döner. Araç bu süre içinde başka bir tünele girerse kısa farlar yanık kalır. Bu, aracın aydınlatmasında tekrar eden değişiklikleri önler.

Tünel algılamasının çalışması için far kumandasının düğmesi **AUTO** pozisyonunda olması gerektiğini unutmayın.

### İlgili bilgiler

- Ana/kısa far (s. 90)
- Far düğmeleri (s. 86)

### Ana/kısa far

Ön far kumandası düğmesi **AUTO** konumundayken ve aracın elektrik sistemi **II** anahtar pozisyonundayken veya motor çalışırken, kötü ışıklandırma koşullarında kısa far otomatik olarak etkinleştirilir.

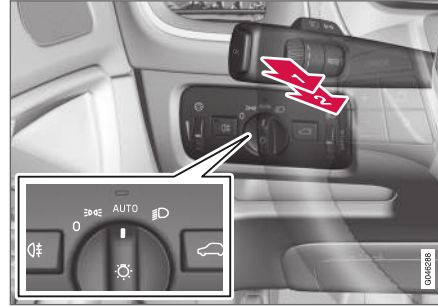

Far kumandası kumanda kolu ve düğmesi.

- ➔ Uzun far selektörü konumu
- ➔ Uzun far konumu

### Kısa far

Düğme **AUTO** konumundayken kısa farlar alacakaranlıkta ya da gün ışığı çok zayıf olduğunda otomatik olarak etkinleşir. Arka sis lambaları etkinleştirildiğinde de kısa farlar otomatik olarak etkinleşir.

Düğme **☰** pozisyonunda motor çalışırken veya anahtar konumu **II** aktif olduğunda kısa far daima açılır.

### Uzun far selektörü

Kumanda kolunu hafifçe direksiyon simidine doğru uzun far selektörü konumuna getiriniz. Kumanda kolu serbest bırakılana kadar uzun farlar yanar.

### Uzun far

Uzun far, düğme **AUTO**<sup>21</sup> veya **☰** konumundayken devreye sokulabilir. Uzun farı, kumanda kolunu direksiyon simidine doğru uç konuma getirerek veya serbest bırakarak devreye sokunuz/devreden çıkarın. Uzun far, alternatif olarak kumanda kolunun direksiyon simidine doğru hafifçe bastırılması suretiyle devreden çıkartılabilir.

Uzun far yakıldığında kombine gösterge panelinde **☰** simgesi yanar.

### İlgili bilgiler

- Aktif dönüş lambaları\* (s. 93)
- Aktif uzun far\* (s. 91)
- Far düğmeleri (s. 86)
- Farlar - far düzeninin ayarlanması (s. 94)
- Tünel algılama\* (s. 90)

<sup>21</sup> Kısa far etkinleştirildiğinde.



### Aktif uzun far\*

Aktif uzun far fonksiyonu, karşıdan gelen araçların farlarını veya öndeki araçların arka ışıklarını algılar ve aydınlatmayı uzun fardan kısa fara geçirir. Karşıdan gelen ışık kesildiğinde aydınlatma tekrar uzun fara geri gönder.

### Aktif uzun far - AHB

Aktif uzun far (Active High Beam - AHB), karşıdan gelen trafiğin far huzmelerini veya öndeki araçların arka lambalarını veya öndeki araçların arka lambalarını tespit etmek üzere ön camın üst kenarındaki bir kamera sensörünü kullanan ve uzun fardan kısa fara geçen bir işlemdir. Fonksiyon aynı zamanda sokak lambalarını da hesaba katabilir.

Işıklıdırma, kamera sensörü gelen trafikten farları veya öndeki araçlardan gelen arka ışıkları saptayamaz olduktan sonra yaklaşık bir saniye uzun fara döner.

### Devreye sokma/devreden çıkarma

Far kumandası düğmesi **AUTO** konumundaysa AHB etkinleştirilebilir (fonksiyon MY CAR menü sisteminde devre dışı bırakılmamışsa, bkz MY CAR (s. 112)).

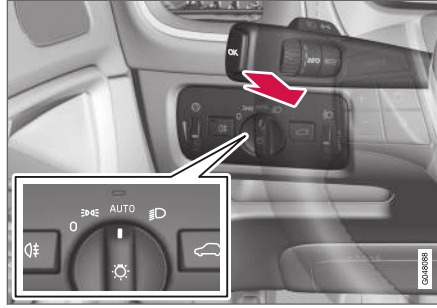

Kumanda kolu ve far kontrolü düğmesi **AUTO** pozisyonunda.

İşlev, aracın hızı yaklaşık 20 km/sa. (12 mil/sa.) veya üstüneyken karanlıkta sürüş sırasında başlayabilir.

AHB öğesini, sol kumanda kolunu direksiyon simidine doğru uç konuma getirerek veya serbest bırakarak devreye sokunuz/devreden çıkarın. Uzun farlar açıkken devreden çıkarmanın anlamı, farların doğrudan kısa far durumuna geçmesidir.

### Analog kombine gösterge paneli olan araç

AHB etkinleştirildiğinde gösterge paneli bilgi ekranında **☰CA** sembolü yanar.

Uzun far yakıldığında ayrıca kombine gösterge panelinde **☰D** simgesi yanar.

### Dijital kombine gösterge paneli olan araç

AHB etkinleştirildiğinde, gösterge paneli bilgi ekranındaki **☰CA** simgesi beyaza döner.



Uzun farlar etkinleştirildiğinde, bu simge mavi renkte yanar.

## Manüel çalışma

### ⓘ DİKKAT

Kamera sensörü önündeki ön cam yüzeyini buz, kar ve kirden uzak tutun.

Kameraya bağlı bir veya birden fazla sistemin etkinliğini etkileyeceğinden veya durmasına neden olabileceğinden kamera sensörünün önündeki cama hiçbir şey yapıştırmayın veya takmayın.

Kombine gösterge panelinin bilgi ekranında **Etkin uzun far Geç olrk klanılmaz Manuel değiştir** mesajı görüntülenirse uzun ve kısa far arasında manuel geçiş yapmanız gerekecektir. Bununla birlikte, far kumandası düğmesi hala **AUTO** pozisyonundadır. Aynı durum **Ön cam sensörleri engellendi Kılavuza bak** mesajı ve  sembolü görüntülendiğinde de geçerlidir. Bu mesajlar görüntülendiğinde  sembolü söner.

Örneğin yoğun sis veya şiddetli yağmur durumlarında AHB geçici olarak kullanılmayabilir. AHB yeniden kullanılabilir olduğunda ya da ön cam sensörlerinin engellenmesi kalktığında mesaj kaybolur ve  sembolü yanar.

### ⚠ UYARI

AHB koşullar uygun olduğunda optimum huzme modeli kullanmada bir yardımcı bir unsurdur.

Trafik durumu veya hav koşulları gerektirdiğinde uzun ve kısa far arasında manuel geçiş yapmaktan her zaman sürücü sorumludur.

### ⓘ ÖNEMLİ

Uzun ve kısa far arasında manuel geçiş yapmanın gerekli olabileceği durumlara örnekler:

- Şiddetli yağmur veya yoğun sis altında
- Donan yağmur altında
- Kar sağanağı veya sulu kar altında
- Ay ışığında
- Zayıf ışıklandırılmış şehir bölgelerinde
- Önde akan trafik zayıf ışıklandırmaya sahip olduğunda
- Yolun ortasında veya yanında yayalar olduğunda
- Yolun çevresindeki işaretler gibi yüksek derecede yansıtıcı nesnelere olduğunda
- Gelen trafik ışıklarının bir çarpışma barieri tarafından engellendiği durumlarda
- Bağlantı yollarında trafik olduğunda
- Bir tepe veya çukurun yamacında
- Keskin virajlarda.

Kamera sensörünün kısıtlılıkları hakkında daha fazla bilgi için, bkz. Çarpışma uyarı sistemi\* - kamera sensörünün kısıtlılıkları (s. 231).

### İlgili bilgiler

- Ana/kısa far (s. 90)
- Far düğmeleri (s. 86)

## Aktif dönüş lambaları\*

Aktif dönüş lambaları, virajlarda ve kavşaklarda maksimum aydınlatma sağlamak üzere tasarlanmıştır.

LED<sup>22</sup> farlı\* araçlar aracın donanım seviyesine bağlı olarak aktif dönüş lambalarına sahip olabilir.

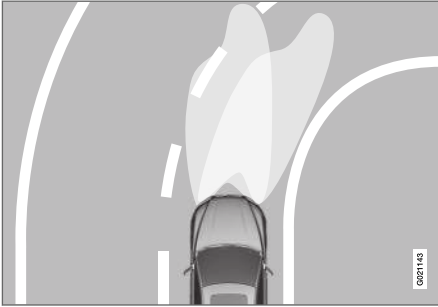

Sırasıyla fonksiyon devrede değilken (sol) ve devredeyken (sağ) far düzeni.

LED farları, aracın donanım seviyesine bağlı olarak Aktif dönüş lambaları fonksiyonuna sahip olabilir. Aktif dönüş lambaları, virajlar ve kavşaklarda maksimum aydınlatma sağlayarak güvenliği artırmak üzere direksiyon simidi hareketlerini takip eder.

Bu fonksiyon, araç çalıştırıldığında otomatik olarak etkinleştirilir (menü sisteminde MY CAR devre dışı bırakılmış olmaması şartıyla, bkz. MY CAR (s. 112)). Fonksiyonda bir hata olması durumunda kombine gösterge panelinde  simgesi yanar ve aynı zamanda bilgi ekranında bir açıklama metninin yanı sıra yanan başka bir sembol daha görüntülenir.

Sembol	Mesaj	Teknik özellikler
	<b>Far sistemi arızası Servis gerekli</b>	Sistem bağlantısı kesildi. Mesaj silinmiyorsa bir servise başvurunuz. Volvo, yetkili bir Volvo servisi ile irtibata geçmenizi önermektedir.

Fonksiyon sadece alacakaranlıkta ve araç hareket halindeyken devreye sokulabilir.

<sup>23</sup> fonksiyonu MY CAR menü sisteminde devreden çıkartılabilir/devreye sokulabilir, bkz. MY CAR (s. 112).

### İlgili bilgiler

- Ana/kısa far (s. 90)
- Aktif uzun far\* (s. 91)
- Far düğmeleri (s. 86)

<sup>22</sup> LED (Light Emitting Diode)

<sup>23</sup> Fabrikadan teslimatta etkinleştirilmiştir.

### **Farlar - far düzeninin ayarlanması**

Halojen farların düzeni karşıdan gelenlerin gözlerini kamaştırmayacak şekilde ve trafiğin soldan veya sağdan olmasına göre ayarlanabilir.

### **LED farlar\***

Işık düzeninin ayarlanması gerekmez. Far düzeni karşıdan gelen trafiğin gözlerini kamaştırmayacak şekilde tasarlanmıştır.

### **Halojen farlar**

Halojen farların far düzeni, far camının maskelenmesi ile yeniden ayarlanır. Far düzeni çok iyi olmayabilir.

### **Farların maskelenmesi**

1. Soldan direksiyonlu araçlar için A ve B şablonlarını veya sağdan direksiyonlu araçlar için C ve D şablonlarını kopyalayın,daha ileride yer alan "Halojen far şablonları" bölümüne bakın. Şablonların 1:2 ölçeği vardır. Yakınlaştırma fonksiyonu olan bir fotokopi makinesi kullanın ve şablonları örneğin %200 ölçekle kopyalayın:

- A = LHD Sağ (soldan akan trafik, sağ far camı)
- B = LHD Sol (soldan akan trafik, sol far camı)
- C = RHD Sağ (sağın akan trafik, sağ far camı)
- D = RHD Sol (sağın akan trafik, sol far camı)

2. Şablonu kendinden yapışkanlı su geçirmez bir materyale transfer ediniz ve kesiniz.
3. Far camlarındaki tasarım çizgilerinden başlayın; aşağıdaki şekilde yer alan çizgilere bakın. Kendinden yapışkanlı şablonları tasarım hatlarına illüstrasyonun yardımıyla konumlandırın.

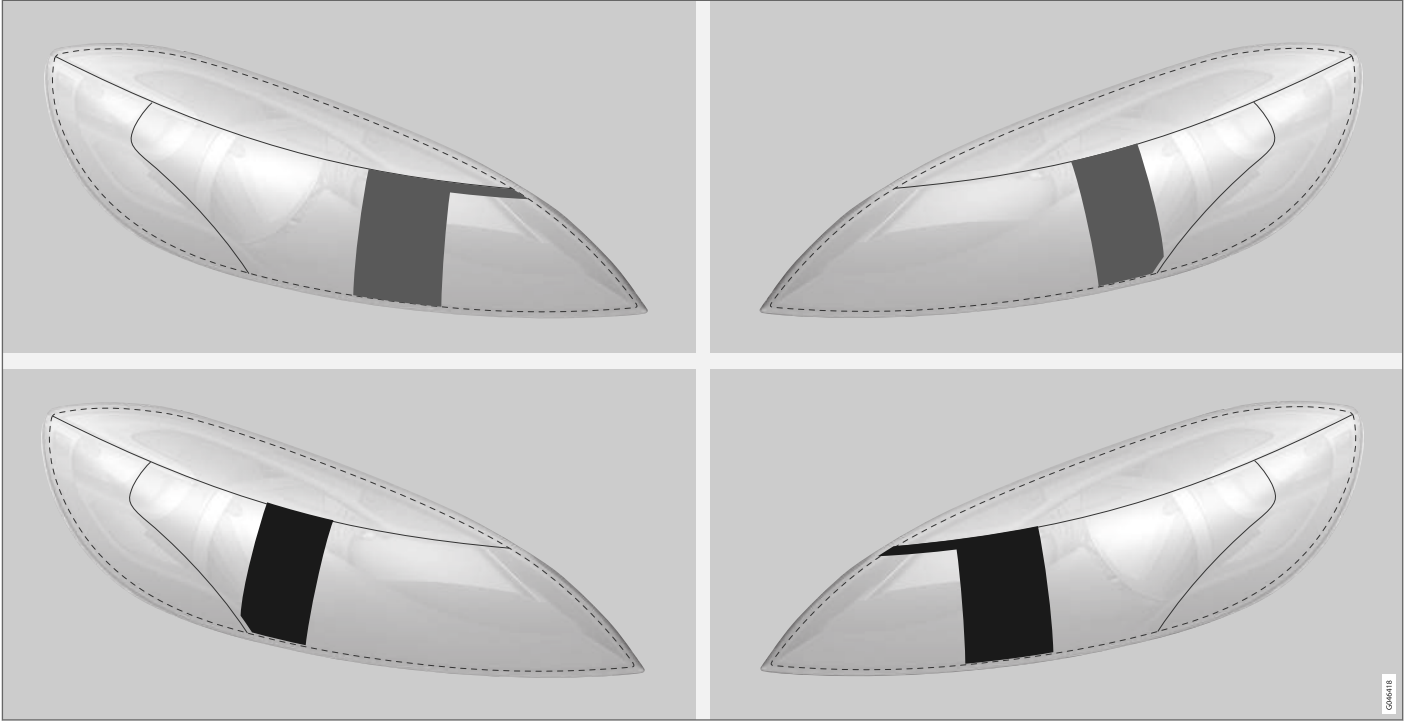

Üst sıra: soldan direksiyonlu araçlar, A ve B şablonları. Alt sıra: sağdan direksiyonlu araçlar, C ve D şablonları.

◀◀ Halojen far şablonları

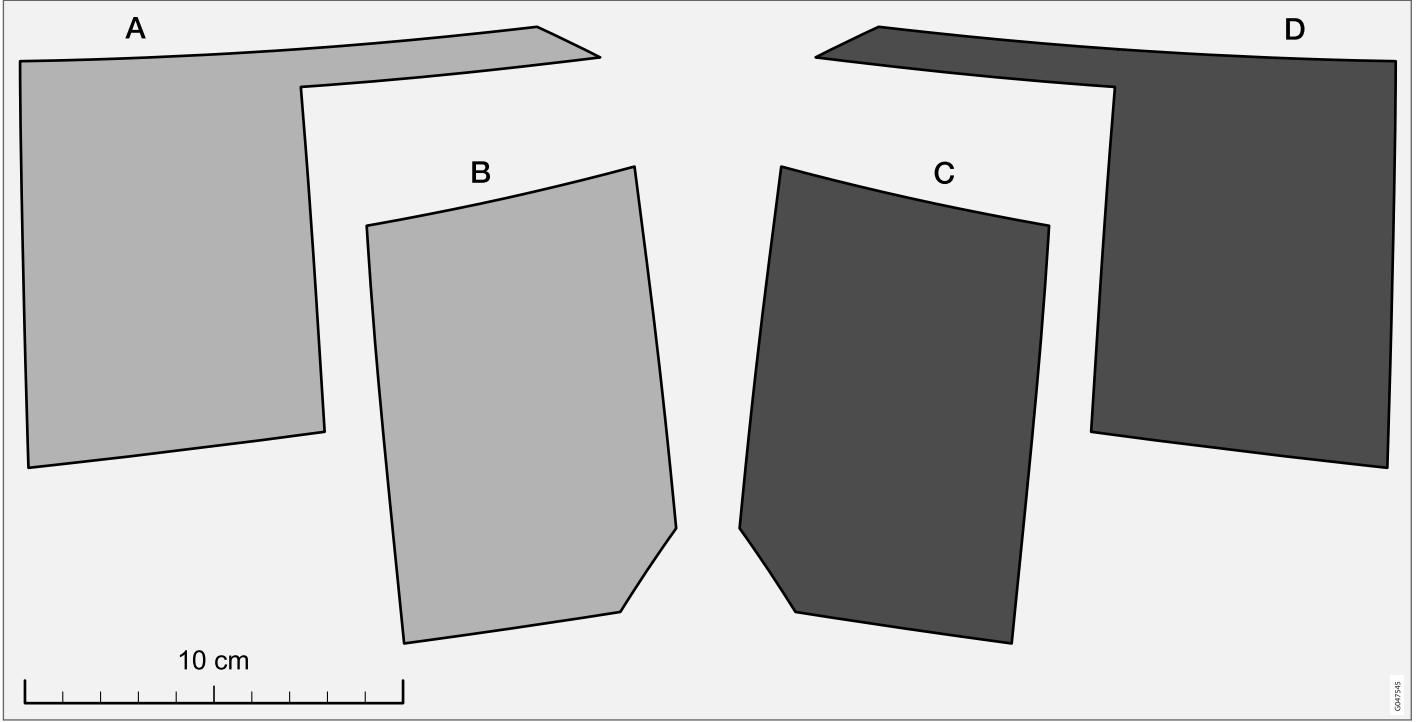

## Arka sis lambası

Sis nedeniyle görüşün azaldığı hallerde, arka sis lambası kullanılarak yoldaki diğer sürücülerin öndeki aracı daha erken bir aşamada fark etmesi sağlanabilir.

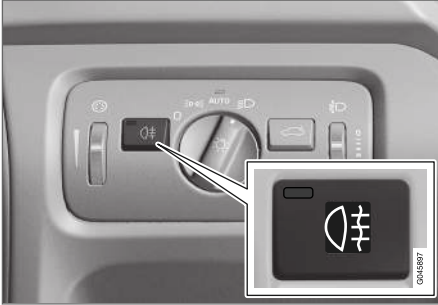

Arka sis farları düğmesi.

Arka sis lambası, soldan direksiyonlu araçta sol tarafta bulunan bir lamba veya sağdan direksiyonlu araçta sağ tarafta bulunan bir lambadan oluşur.

Arka sis lambası yalnızca II anahtar konumu etkinken veya motor çalışırken ve far kumandasının düğmesi **AUTO** veya **☰** konumundayken açılabilir.

Kapatma/Açma düğmesine basın. Arka sis lambası açıldığında kombine gösterge panelinde **☰** göstergesi simgesi ve düğmedeki lamba yanar.

**START/STOP ENGINE** düğmesine basıldığında veya far kumanda düğmesi **0** ya da **☰** konumuna çevrildiğinde arka sis lambası otomatik olarak kapanır.

### **i** DİKKAT

Arka sis lambalarının kullanımıyla ilgili mevzuatlar ülkeden ülkeye değişmektedir.

### İlgili bilgiler

- Far düğmeleri (s. 86)

## Fren lambası

Fren lambası fren yapıldığında otomatik olarak yanar.

Fren pedalına basıldığında fren lambası yanar. Ayrıca, Adaptif cruise control (s. 198), City Safety (s. 217) veya Çarpışma uyarı sistemi (s. 224) gibi sürücü asistan sistemlerinden biri aracı frenlendiğinde de yanar.

### İlgili bilgiler

- Ayak freni - acil durum fren lambaları ve otomatik dörtlü flaşörler (s. 289)

## Dörtlü flaşör

Dörtlü flaşör, bu fonksiyon etkinleştirildiğinde aracın tüm sinyal lambalarını aynı anda yakıp söndürerek yoldaki diğer sürücülere uyarır.

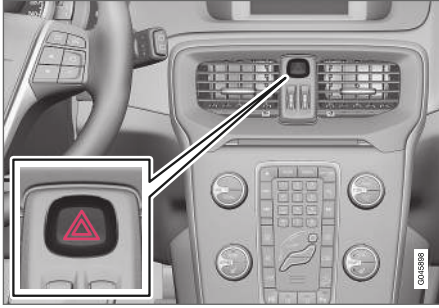

Dörtlü flaşör düğmesi.

Dörtlü flaşörü devreye sokmak için düğmeye basınız. Kombine gösterge tablosundaki dörtlü flaşörler kullanıldığında iki taraftaki sinyal lambaları da yanıp söner.

Araç, acil durum fren lambalarını etkinleştirecek kadar şiddetle frenlendiğinde ve hız yaklaşık 10 km/sa. (6 mil/sa.) altında olduğunda dörtlü flaşörler otomatik olarak etkinleşir.. Araç durduğunda dörtlü flaşörler etkin kalır ve tekrar sürüşe başladığınızda otomatik olarak devre dışı bırakılır, bunlar düğmeye basarak da devre dışı bırakılabilir.

## İlgili bilgiler

- Sinyal lambaları (s. 98)
- Ayak freni - acil durum fren lambaları ve otomatik dörtlü flaşörler (s. 289)

## Sinyal lambaları

Aracın sinyal lambaları, sol kumanda koluyla çalıştırılır. Kumanda kolunun yukarı veya aşağı ne kadar hareket ettirildiğinde bağlı olarak sinyal lambaları üç kez veya sürekli yanıp söner.



Sinyal lambaları.

## Kısa yanıp sönmeye düzeni

- 1 Kumanda kolunu yukarı veya aşağı yönde ilk konuma getirip bırakın. Sinyal lambaları üç kez yanıp söner. Fonksiyon MY CAR menü sisteminde devreye sokulabilir/devreden çıkartılabilir, bkz. MY CAR (s. 112).

## Sürekli yanıp sönmeye düzeni

- 2 Kumanda kolunu yukarı veya aşağı yönde üç konuma getirin.

Kumanda kolu konumunda kalır veya elle ya da direksiyon simidinin hareketine göre otomatik olarak geri döner.



## Yön göstergesi sembolleri

Sinyal lambası sembolleri için, bkz. Kombine gösterge tablosu - gösterge sembollerinin anlamı (s. 69).

## İlgili bilgiler

- Dörtlü flaşör (s. 98)

## İç aydınlatma

Yolcu kabini aydınlatması, ön koltukların ve arka koltukların üzerindeki kumandalarda yer alan düğmelerle etkinleştirilir/devre dışı bırakılır.

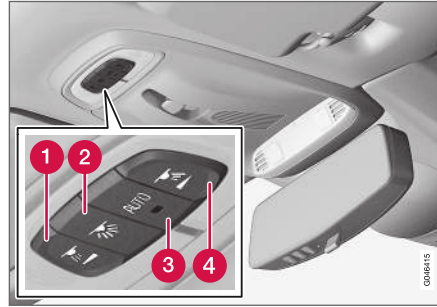

Ön okuma lambaları ve yolcu bölmesi aydınlatmasının tavan konsolundaki kumandaları.

- 1 Okuma lambası, sol
- 2 Yolcu kabini aydınlatması (taban ışıkları\* ve tavan ışıkları) - Açık/Kapalı
- 3 Yolcu kabini aydınlatması için otomatik fonksiyon
- 4 Okuma lambası, sağ

Yolcu kabininin tüm aydınlatması aşağıdaki durumlarda 30 dakika içinde manuel olarak devreye sokulabilir veya devreden çıkartılabilir:

- motor kapatılmış ve aracın elektrik sistemi anahtar konumu **0** durumunda
- kapıların açık olması ama motorun çalıştırılmamış olması durumu.

## Ön okuma lambaları\*

Okuma lambaları tavan konsolundaki ilgili düğmeye kısa süreli basılarak açılır veya kapatılır.

Parlaklık düğmeye basılı tutularak ayarlanır.

## Arka okuma lambaları\*

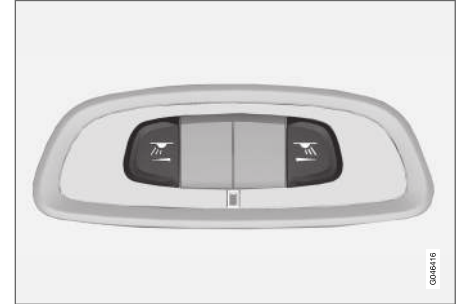

Arka okuma lambaları.

Lambalar, ilgili düğmeye kısa süreli basılarak açılır veya kapatılır.

Parlaklık düğmeye basılı tutularak ayarlanır.

## Ortam ışığı olarak taban aydınlatması\*

Sürüş sırasında içeriği daha aydınlık kılmak için taban aydınlatması soluk bir seviyede etkinleştirilebilir.



- ◀◀ Taban lambası yoğunluğu MY CAR menü sisteminde değiştirilebilir, bkz. MY CAR (s. 112).

### Ön kapı eşya gözlerinde aydınlatma\*

Ön kapı eşya gözlerindeki aydınlatma motor çalıştıktan sonra açılır.

### Torpido gözü aydınlatması

Torpido gözü aydınlatması, kapağın açılması veya kapanmasına göre açılır ve kapanır.

### Makyaj aynası aydınlatması

makyaj aynasındaki (s. 145) aydınlatma, kapağın açılması veya kapanmasına göre açılır ve kapanır.

### Kargo bölümünde aydınlatma

Bagaj bölümündeki aydınlatma yüklemenin açılması veya kapanmasına göre açılır ve kapanır.

### Yolcu kabini aydınlatması için otomatik fonksiyon

Otomatik fonksiyon, **AUTO** düğmesindeki lamba yandıığında etkinleşir.

Sonra, yolcu kabini aydınlatması aşağıda belirtilen gibi açılıp kapatılır.

Yolcu kabini aydınlatma yanar ve aşağıdaki hallerde 30 saniye süreyle yanık kalır:

- aracın kilidi uzaktan kumanda anahtar veya anahtar dili ile açılır, bkz. Uzaktan kumanda anahtarları - fonksiyonlar (s. 158) veya Çıkart-

labilir anahtar dili - kapıların kilidinin açılması (s. 162)

- motor kapatılmış ve aracın elektrik sistemi anahtar konumu **0** durumunda.

Yolcu kabini aydınlatması aşağıdaki durumlarda kapanır:

- motor çalıştırıldığında
- araç kilitletiğinde.

Yolcu kabini aydınlatması, bir yan kapının açılması veya kapanmasına göre açılır ve kapanır.

Kapılardan biri açıksa, iki dakika boyunca yanık kalır.

Herhangi bir aydınlatma manuel olarak açılır ve ardından araç kilitletirse bu aydınlatma iki dakika sonra otomatik olarak kapanacaktır.

### Ortam ışıkları\*

Normal yolcu kabini aydınlatması kapatıldığında ve motor çalışırken, sürüş sırasında ortama düşük ışık ve konfor sağlamak için, ön ve arka tavan aydınlatması da dahil olmak üzere, bazı LED'ler aydınlatma sağlar. Işık aynı zamanda günün karanlık zamanlarında eşya bölmelerindeki nesnelere görmeyi vs. kolaylaştırır. Bu aydınlatma, motor kapatıldığında kapanır. Işığın yoğunluğu ve rengi, MY CAR menü sisteminden değiştirilebilir, bkz. MY CAR (s. 112).

## Eve güvenli ışık süresi

Evde güvenli ışık aydınlatması kısa far, konum lambaları ve dış kollardaki lambalar ve plaka aydınlatılmasından oluşur.

Dış aydınlatmaların bazıları araç kilitletikten sonra eve güvenli gidiş aydınlatması olarak yanık tutulabilirler.

1. Uzaktan kumanda anahtarını kontakta çıkarmanız.
2. Sol kumanda kolunu direksiyon simidine doğru son konumuna kadar çekip bırakınız. Fonksiyon uzun far selektörü ile aynı şekilde devreye sokulabilir; bkz. Ana/kısa far (s. 90).
3. Otomobilden inip kapıyı kilitletiniz.

Fonksiyon etkinleştiğinde, kısa far, konum lambaları, dış kollardaki lambalar ve plakanın aydınlatılması da etkinleşir.

Guvenli eve gidiş aydınlatmasının açık kalma süresi altında MY CAR menü sistemi içerisinden ayarlanabilir, bkz. MY CAR (s. 112).

### İlgili bilgiler

- Yaklaşma ışığı süresi (s. 101)

## Yaklaşma ışığı süresi

Yaklaşma aydınlatması pozisyon lambaları, kapı aynalarındaki lambalar, plaka lambası, iç tavan aydınlatması ve zemin aydınlatmasından oluşur.

Yaklaşma aydınlatması uzaktan kumanda anahtarı ile açılır, bkz. Uzaktan kumanda anahtarı - fonksiyonlar (s. 158), ve aracın aydınlatmasını belli bir mesafeden açmak için kullanılır.

İşlev uzaktan kumanda anahtarıyla etkinleştirildiğinde pozisyon lambaları, dış kollarındaki lambalar, plaka aydınlatması, iç tavan aydınlatması ve zemin aydınlatması yanar.

Yaklaşma aydınlatmasının açık kalma süresi MY CAR menü sistemi içerisinde ayarlanabilir, bkz. MY CAR (s. 112).

## İlgili bilgiler

- Eve güvenli ışık süresi (s. 100)

## Silecekler ve yıkayıcılar

Silecekler ve yıkayıcılar, ön ve arka camı temizler. Farlar, yüksek basınçlı yıkama ile temizlenir.

### Ön cam silecekleri<sup>24</sup>

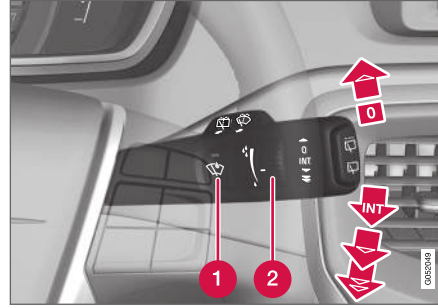

Ön cam silecekleri ve ön cam yıkayıcıları.

- 1 Yağmur sensörü, Açık/Kapalı
- 2 Ayar düğmesi hassasiyeti/frekansı

### Ön cam silecekleri kapalı

Cam sileceklerini kapatmak için kumanda kolunu **0** konumuna getiriniz.

### Tek silme

 Bir kez silmesi için kumanda kolunu yukarı kaldırınız ve bırakınız.

### Aralıklı silme

 Birim zamanda silme sayısını, aralıklı silme seçildiğinde ayar düğmesini kullanarak ayarlayınız.

### Sürekli silme

 Silecekler normal hızda çalışırlar.

 Silecekler yüksek hızda çalışırlar.

### ! ÖNEMLİ

Silecekleri çalıştırmadan önce silecek lastiklerinin donmadığından ve ön camdaki (ve arka camdaki) kar veya buzun temizlendiğinden emin olun.

### ! ÖNEMLİ

Silecekler ön camı temizlerken az miktarda yıkama sıvısı kullanın. Ön cam silecekleri çalışırken ön cam yaş olmalıdır.

### Silecek lastiği servis konumu

Ön cam/silecek lastiklerinin temizlenmesi ve silecek lastiklerinin değiştirilmesi için bkz. Araç yıkama (s. 376) ve Silecek lastikleri (s. 359).

<sup>24</sup> Silecek lastiklerinin ve servis konumu silecek lastiklerinin değiştirilmesi için, bkz. Silecek lastikleri (s. 359). Yıkama sıvısının doldurulması için, bkz. Yıkama sıvısı - doldurulması (s. 361).

### « Yağmur sensörü\*

Yağmur sensörü camda tespit ettiği suyun miktarına göre cam sileceklerini otomatik olarak çalıştırır. Yağmur sensörünün hassasiyeti ayar düğmesi kullanılarak ayarlanabilir.

Yağmur sensörü devreye sokulduğunda düğmede bir ışık yanar ve kombine gösterge panelinde yağmur sensörü simgesi  gösterilir.

### Hassasiyetin devreye sokulması ve ayarlanması

Yağmur sensörünü devreye sokarken araç çalışıyor veya kontak I veya II konumunda olmalı ve ön cam silecek kumanda kolu O veya tek siliş konumunda olmalıdır.

Yağmur sensörü düğmesine  basarak yağmur sensörünü etkinleştirin. Ön cam sileceği bir kez çalışır.

Sileceklerin fazladan bir siliş daha yapması için kumanda kolunu yukarı bastırınız.

Ayar düğmesini daha yüksek hassasiyet için yukarı ve daha düşük hassasiyet için aşağıya döndürünüz. (Ayar düğmesi yukarı doğru döndürüldüğünde ilave bir silme işlemi gerçekleştirilir.)

### Devreden çıkartın

Yağmur sensörü düğmesine  basarak yağmur sensörünü devreden çıkarın veya kumanda kolunu başka bir silecek programına getirin.

Uzaktan kumanda anahtarı kontakta çıkarıldığında veya motor durdurulduktan beş dakika sonra, yağmur sensörü otomatik olarak devreden çıkartılır.

### ! ÖNEMLİ

Otomatik araç yıkama esnasında ön cam silecekleri çalışabilir ve zarar görebilir. Araç hareket halindeyken veya uzaktan kumanda anahtarı I veya II konumundayken yağmur sensörünü kapatın. Kombine gösterge tablosundaki sembol ve lambası söner.

### Farları ve camları yıkama

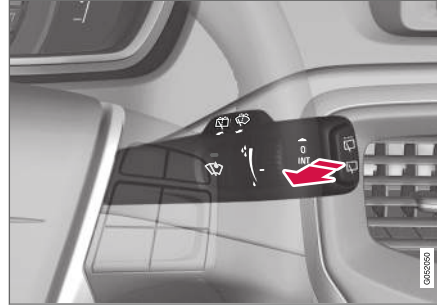

Yıkama fonksiyonu.

### Ön camı yıkama

Ön cam ve far yıkayıcılarının çalışması için, kumanda kolunu direksiyon simidine doğru çekiniz.

Kumanda kolu bırakıldığında, silecekler bir kaç kez camı silerler ve farlar yıkanır.

### Yüksek basınçlı far yıkama\*

Yüksek basınçlı far yıkaması yüksek miktarda yıkama sıvısı tüketir. Sıvıdan tasarruf etmek için farlar her beşinci seferde bir otomatik olarak yıkanır.

### Azaltılmış yıkama

Haznede yalnızca yaklaşık 1 litre yıkama sıvısı kalırsa ve kombine gösterge tablosunda yıkama sıvısı doldurmanız gerektiğine dair mesaj görüntülenirse farlara giden yıkama sıvısı beslemesi kapatılır. Bunun amacı ön camın temizliğine ve buradan görüş alanına verilen önceliktir.

### Arka camın silinmesi ve yıkanması

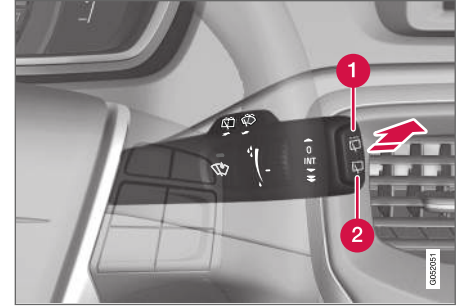

- 1 Arka cam sileceğinin - fasıllı silmesi
- 2 Arka cam sileceğinin - sürekli çalışması

Arka camın yıkanması ve silinmesi için koldaki düğmeye öne doğru bastırın (bkz. yukarıdaki resimdeki ok).

### **i DİKKAT**

Arka cam sileceği bir aşırı ısınma koruması ile donatılmıştır. Yani, aşırı derecede ısındığında, motor kapanır. Arka cam sileceği belirli bir soğuma süresinden (30 saniye veya dış hava sıcaklığına ve motorun ısınma derecesine bağlı olarak daha uzun bir süre) sonra yeniden çalışmaya başlar.

### **Sileceği - ters çalıştırma**

Ön cam silecekleri çalışırken geri vitese geçildiğinde arka cam sileceği fasilalı olarak çalışmaya başlar<sup>25</sup>. Geri vitesten çıktığında bu işlev durur.

Arka cam sileceği zaten sürekli hızda çalışmaktaysa, bir değişiklik olmaz.

### **i DİKKAT**

Yağmur sensörleri bulunan araçlarda, sensör çalıştırılırsa ve yağmur yağıyorsa geri vitese sırasında arka silecek çalışır.

### **İlgili bilgiler**

- Yıkama sıvısı - doldurulması (s. 361)

### **Elektrikli camlar**

Tüm elektrikli camlar, sürücü kapısının kontrol paneli kullanılarak çalıştırılabilir - diğer kapıların kontrol panelleri sadece ilgili elektrikli camı çalıştırabilir.

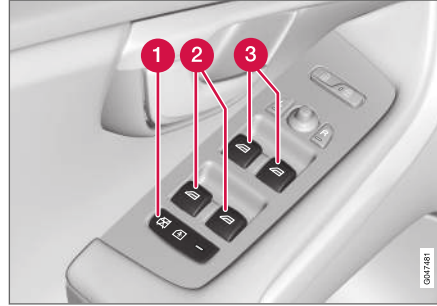

Sürücü kapısı kontrol paneli.

- 1 Çocukların kapıları içeriden\* açmasını ve arka camları açmasını/kapamasını önleyen elektrikli çocuk güvenlik kilitleri, bkz Çocuk güvenlik kilitleri - elektrikli etkinleştirme\* (s. 175).
- 2 Arka cam kumandaları
- 3 Ön cam kumandaları

### **⚠ UYARI**

Camlar sürücü kapısından kapatılırken çocuk veya diğer yolcuların sıkışmadığını kontrol edin.

### **⚠ UYARI**

Camlar uzaktan kumanda anahtarıyla kapatılırken çocuk veya diğer yolcuların sıkışmadığını kontrol edin.

### **⚠ UYARI**

Araçta çocuk varsa, **O** anahtar konumunu seçerek elektrikli camlara giden güç kaynağını daima kapatın ve araçtan ayrılırken uzaktan kumanda anahtarını yanınıza alın. Anahtar konumlarıyla ilgili bilgi için bkz. Anahtar konumları -farklı düzeylerdeki fonksiyonlar (s. 79).

<sup>25</sup> Bu işlev (geri giderken aralıklı silme) devre dışı kalabilir. Bir servise danışın. Volvo, yetkili bir Volvo servisi ile irtibata geçmenizi önerir.

### « Çalıştırma



Elektrikli camların çalıştırılması.

1) Oto olmadan çalışma

2) Oto ile çalıştırma

Tüm elektrikli camlar, sürücü kapısının kontrol paneli kullanılarak çalıştırılabilir - diğer kapıların kontrol panelleri sadece ilgili elektrikli camı çalıştırabilir. Tek seferde sadece bir kontrol paneli çalıştırılabilir.

Elektrikli camların kullanılabilmesi için anahtar en az I konumunda olmalıdır - bkz. Anahtar konumları - farklı düzeylerdeki fonksiyonlar (s. 79). Elektrikli camlar motor kapatıldıktan ve uzaktan kumanda anahtarı çıkarıldıktan sonra, daha sonra bir kapı açılmasa bile bir kaç dakikalığına çalıştırılabilir.

Camların kapanma işlemi, herhangi bir şeyin engellemesi durumunda durur ve cam açılır. Cam-

ların kapanma işlemi örneğin buz nedeniyle engellendiğinde sıkışmaya karşı koruma özelliğini zorlamak mümkündür. İki ardışık kapatma engellenen sonra sıkışmaya karşı koruma özelliği zorlanacak ve otomatik işlev kısa bir süreliğine devre dışı kalacaktır, bunun üzerine düğmeyi sürekli yukarıya çekmek suretiyle kapatmak mümkün olur.

#### **i** DİKKAT

Arka camlar açikken sarsıntılı rüzgar sesini azaltmanın yollarından biri ön camları da hafif açmaktır.

#### **Oto olmadan çalışma**

Kumandalardan birini hafifçe yukarı/aşağı hareket ettiriniz. Elektrikli camlar, kumanda ilgili konumda tutulduğu müddetçe açılmaya/kapanmaya devam eder.

#### **Oto ile çalıştırma**

Kontrollerden birini en son konumuna kadar indiriniz/kaldırınız ve bırakınız. Cam otomatik olarak en son konumuna kadar hareket eder.

#### **Uzaktan kumanda anahtarı veya merkezi kilit düğmesi ile çalıştırma**

Elektrikli camları dışarıdan kumanda anahtarıyla veya içeriden merkezi kilit düğmesiyle çalıştırmak için bkz. Uzaktan kumanda anahtarı - fonksiyonlar (s. 158) veya Kilitleme/kilit açma - içeriden (s. 169).

#### **Sıfırlama**

Akü bağlantısı kesilirse otomatik açma fonksiyonu doğru şekilde çalışabilmesi için sıfırlanmalıdır.

1. Düğmenin ön kısmını camı en son konumuna kadar kaldırmak için hafifçe kaldırıp burada bir saniye bekletiniz.
2. Düğmeyi hemen bırakınız.
3. Düğmenin ön kısmını tekrar bir saniye için kaldırınız.

#### **⚠ UYARI**

Sıkışmadan koruma fonksiyonunun çalışması için sıfırlama yapılmalıdır.

## Kapı aynaları

Kapı aynası konumları, sürücü kapısı kumandalarındaki kumanda koluyla ayarlanır.



Kapı aynası kumandaları.

### Ayarlama

1. Sol taraftaki kapı aynası için **L** düğmesine veya sağ taraftaki kapı aynası için **R** düğmesine basın. Düğmedeki ışık yanar.
2. Ortada bulunan kumanda koluyla aynanın konumunu ayarlayın.
3. **L** veya **R** düğmesine tekrar basın. Işık artık yanmaz.

## ⚠ UYARI

İki ayna da ideal bir görüş sağlamak için meyillidir. Nesnelere normalde daha uzakta görülebilir.

### Ayarların kaydedilmesi<sup>26</sup>

Kapı aynalarının ayarları ve sürücü koltuğunun konumları, her bir uzaktan kumanda anahtarı için araç anahtarı hafızasına\* kaydedilebilir, bkz. Uzaktan kumanda anahtarı - kişiselleştirme\* (s. 155).

### Park ederken kapı aynasının aşağı eğilmesi<sup>26</sup>

Kapı aynası sürücünün, mesela, park esnasında yolun kenarını görebilmesi için aşağı doğru eğilebilir.

- Geri vitese alın ve **L** veya **R** düğmesine basın.

Geri vitese devreden çıkarıldığında ayna yaklaşık 10 saniye sonra veya **L** veya **R** harfi bulunan düğmeye basarak daha kısa süre içerisinde otomatik olarak orijinal konumuna döner.

### Park ederken kapı aynasının otomatik olarak aşağı eğilmesi<sup>26</sup>

Geri vitese geçildiğinde kapı aynası, örneğin park ederken sürücünün yol kenarlarını daha iyi görebilmesi için otomatik olarak aşağıya eğilir. Geri vitese devreden çıkarıldığında ayna kısa bir süre

sonra otomatik olarak orijinal konumuna geri döner.

Fonksiyon MY CAR menü sisteminde devreye sokulabilir/devreden çıkartılabilir, bkz. MY CAR (s. 112).

### Kilitlerken otomatik katlama\*

Araç uzaktan kumanda anahtarıyla kilitlendiğinde/açıldığında kapı aynaları otomatik olarak katlanır/açılır.

Fonksiyon MY CAR menü sisteminde devreye sokulabilir/devreden çıkartılabilir, bkz. MY CAR (s. 112).

### Nötr konuma getirme

Açma kapama fonksiyonunun düzgün çalışabilmesi için, harici bir güçle konumu değiştirilen aynalar elektrikli mekanizmayla nötr konuma getirilmelidir:

1. Aynaları **L** ve **R** düğmeleriyle katlayın.
  2. Tekrar açmak için **L** ve **R** düğmelerini kullanın.
  3. Yukarıdaki işlemi gerektikçe tekrarlayın.
- Aynalar artık nötr konuma getirilir.

<sup>26</sup> Yalnızca, hafıza özelliği olan elektrikli koltuk kombinasyonunda, bkz. Koltuklar, ön - elektrikli (s. 82).

### « Katlanabilir elektrikli kapı aynaları\*

Dar alanlarda park ederken/araç kullanırken aynalar katlanabilirler:

1. **L** ve **R** düğmelerine eş zamanlı basın (anahtar konumu en az **I** olmalıdır).
2. Yaklaşık 1 saniye sonra bırakın. Aynalar otomatik olarak tam katlı konumda kalırlar.

**L** ve **R** düğmelerine aynı anda basarak aynaları açın. Aynalar otomatik olarak tam açık konumda kalırlar.

### Güvenli eve gidiş ve yaklaşma aydınlatması

Kapı aynalarında ışıklar, yaklaşma aydınlatması (s. 101) veya eve güvenli gidiş aydınlatması (s. 100) seçildiğinde yanar.

### İlgili bilgiler

- Dikiz aynası - iç (s. 107)
- Camlar ve kapı aynaları - ısıtma (s. 106)

### Camlar ve kapı aynaları - ısıtma

Ön cam, arka cam ve kapı aynalarındaki buğulanma ve buzlanmayı çabucak yok etmek için buz çözücü kullanılır.

### Isıtmalı ön cam\*, arka cam ve kapı aynaları

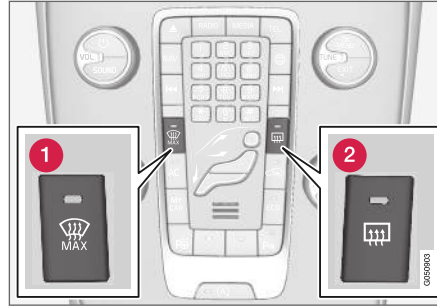

- 1 Isıtma, ön cam
- 2 Isıtma, arka cam ve kapı aynaları

Fonksiyon ön cam, arka cam ve kapı aynalarındaki buğulanma ve buğulanmayı gidermek için kullanılır.

İlgili düğmeye tek bir basış ısıtmayı başlatır. Düğmedeki ışık, fonksiyonun etkin olduğuna işaret eder. Buzlanma/buğulanma temizlenir temizlenmez aküye gereksiz yere yüklemem adına ısıtıcıyı kapatın. Ancak fonksiyon belirli bir süre geçtikten sonra otomatik olarak kapatılır.

Ayrıca bkz. Ön camın buğusunu giderme ve buzunu çözme (s. 130).

Araç +7 °C'den daha düşük bir dış sıcaklıkta çalıştırılırsa kapı aynaları ve arka camda buğu/buz giderme işlevi otomatik olarak başlatılır. Otomatik buz giderme işlemi MY CAR menü sisteminden seçilebilir, bkz. MY CAR (s. 112).

Isıtmalı ön cam etkinleştirilince, pusula (s. 108) devre dışı kalır. Isıtmalı ön cam devre dışı bırakılıncaya, pusula yeniden etkinleştirilir.



## Dikiz aynası - iç

İç dikiz aynası, aynanın alt kenarındaki bir kumanda ile karartılabilir. Alternatif olarak, diki aynası otomatik olarak kararır.

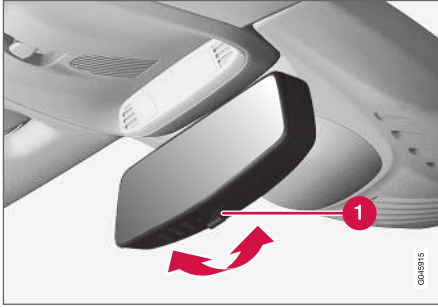

1 Karartma kontrolü

## Manuel karartma

Arkadan gelen parlak ışık dikiz aynasından yansıyarak sürücünün gözünü kamaştırabilir. Arkadan gelen ışık sizi rahatsız ettiğinde, karartma kumandasıyla karartma fonksiyonunu kullanınız:

1. Kumandayı yolcu bölgesine doğru hareket ettirerek karartmayı kullanınız.
2. Kumandayı ön cama doğru hareket ettirerek normal konuma geri getiriniz.

## Otomatik karartma\*

Arkadan gelen parlak ışık dikiz aynası tarafından otomatik olarak karartılır. Otomatik karartmalı aynalarda manuel karartma için kumanda bulunmaz.

Dikiz aynası iki sensör içerir - biri öne bakan diğeri arkaya bakan - birlikte göz kamaştırıcı ışığı tanımlamak ve ortadan kaldırmak için kullanılırlar. Arkaya bakan sensör arkadan gelen araç farlarını algılamak için öne bakan sensör ortam ışığını algılar.

### **i** DİKKAT

Sensörler, örn.park izinleri, transponderler, güneş vizörleri veya koltuklardaki veya kargo alanındaki nesnelere tarafından ışığın sensörlere ulaşması engellenecek şekilde kapatılırsa, dikiz aynasının karartma fonksiyonu azalır.

Sadece otomatik karartması olan dikiz aynasına pusula (s. 108) takılabilir.

## İlgili bilgiler

- Kapı aynaları (s. 105)

## Cam tavan\*

Cam tavanın perdesi, tavan konsolundaki kumandayla çalıştırılabilir.

Cam tavan sabittir, ancak elektrikle çalışan stor perde I veya II anahtar konumunda tavan konsolundaki kumandanın çalıştırılabilir. Anahtar konumlarıyla ilgili bilgi için bkz. Anahtar konumları -farklı düzeylerdeki fonksiyonlar (s. 79).

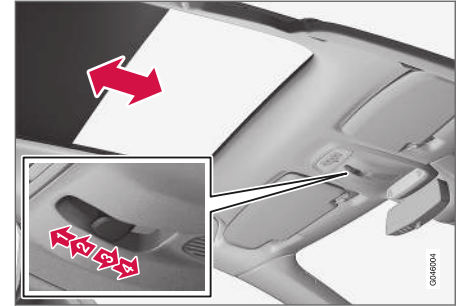

- 1 Otomatik olarak sonuna kadar açma
- 2 Düğme bırakılıncaya kadar manuel açma
- 3 Düğme bırakılıncaya kadar manuel kapama
- 4 Otomatik olarak sonuna kadar kapama

### ! ÖNEMLİ

- Hasar görmesini önlemek için güneşliğe dokunmaktan kaçının.
- Güneşliği çalıştırmak için yalnızca tavan konsolundaki kumandayı kullanın.

### Pusula\*

Dikiz aynasının sağ üst köşesinde aracın bulunduğu yöne göre pusula yönünü gösteren bir ekran vardır.

### Çalıştırma

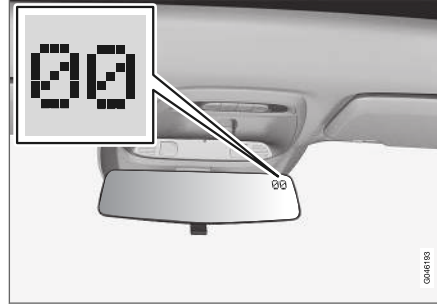

Pusulalı dikiz aynası.

Sekiz farklı yön İngilizce kısaltmalarıyla gösterilir: **N** (kuzey), **NE** (kuzeydoğu), **E** (doğu), **SE** (güneydoğu), **S** (güney), **SW** (güneybatı), **W** (batı) ve **NW** (kuzeybatı).

Araç çalıştırıldığında veya anahtar **II** konumundayken pusula otomatik olarak etkinleştirilir; bkz. Anahtar konumları -farklı düzeylerdeki fonksiyonlar (s. 79). Pusulayı devreden çıkartmak/etkinleştirmek için - örneğin bir ataç kullanarak aynanın alt tarafındaki düğmeye basın.

Isıtmalı ön cam etkinleştirilince, pusula devre dışı kalır. Isıtmalı ön cam devre dışı bırakılınca, pusula yeniden etkinleştirilir.

### Kalibrasyon

Dünya 15 manyetik bölgeye ayrılmıştır. Pusula, aracın teslim edildiği coğrafi bölgeye göre ayarlanır. Araç birden fazla manyetik bölgeden geçerse pusula kalibre edilecektir. Aşağıdaki işlem sırasını izleyin:

1. Aracı çelik yapılar ve yüksek gerilim hatlarının olmadığı açık geniş bir alanda durdurunuz.
2. Aracı çalıştırınız.

### i DİKKAT

En iyi kalibrasyon için, tüm elektrikli ekipmanı (iklim kontrol sistemi, silecekler, vs.) kapatın ve bütün kapıların kapalı olduğundan emin olun.

3. Dikiz aynasının alt tarafındaki düğmeyi yaklaşık 3 saniye basılı tutun. Geçerli manyetik bölgenin numarası gösterilir.

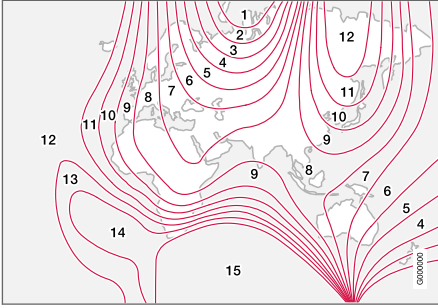

Manyetik bölgeler.

4. Gerekli manyetin bölge (1-15) gösterilene kadar düğmeye arka arkaya basın. Pusulanın manyetik bölgeler haritasına bakın.
5. Ekran **C** karakterini gösterene kadar bekleyin veya **C** karakteri gösterilene kadar dikiz aynasının dip kısmındaki düğmeye yaklaşık 6 saniye (örneğin bir ataş kullanın) basılı tutun.
6. Ekranda, kalibrasyon işleminin tamamlandığı anlamına gelecek olan bir pusula yönü gösterilene kadar aracı bir daire şeklinde 10 km/sa. (6 mil/sa.) değerini aşmayan bir hızda sürün. Daha sonra ince kalibrasyon işlemi için aracı 2 tur daha sürün.
7. Yukarıdaki işlemi gerektiğinde tekrarlayın.

## Menüde gezime - kombine gösterge tablosu

Kombine gösterge tablosundaki (s. 64) ekranda gösterilen menülere sol kumanda koluyla kumanda edilirler. Hangi menülerin gösterildiği, anahtarın konumuna (s. 79) bağlıdır.

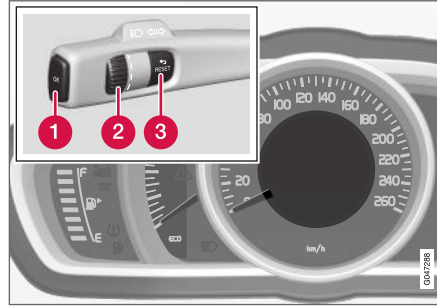

Bilgi ekranı (analog kombine gösterge paneli) ve menü navigasyon kontrolleri.

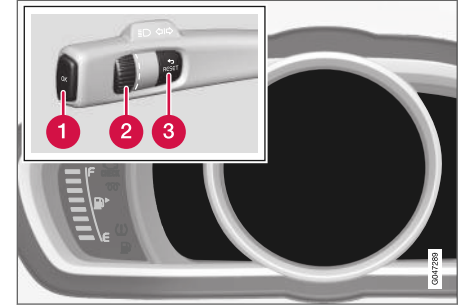

Bilgi ekranı (dijital kombine gösterge paneli) ve menü navigasyon kontrolleri.

- 1 **OK** - menüye erişim, mesaj tanıma ve menü seçimlerini onaylama.
- 2 **Ayar düğmesi** - menü seçenekleri arasında geçiş sağlar.
- 3 **RESET** - seçili seyahat bilgisayarı adımındaki veriyi sıfırlama ve menü yapısında geriye gitme.

Bir mesaj (s. 110) varsa, menülerin gösterilebilmesi için **OK** ile onaylanması gerekir.

## İlgili bilgiler

- Mesajlar - kullanımı (s. 111)
- Menü genel bakış - analog kombine gösterge tablosu (s. 110)
- Menü genel bakış - dijital kombine gösterge tablosu (s. 110)

## Menü genel bakış - analog kombine gösterge tablosu

Kombine gösterge tablosunun bilgi ekranında hangi menülerin gösterildiği, anahtarın konumuna (s. 79) bağlıdır.

Aşağıdaki bazı menü seçenekleri için fonksiyon ve donanımın araca yüklenmesi gerekir.

### Dijital hız

Isıtıcı\*

Ek ısıtıcı\*

### TC seçenekleri

### Servis durumu

Yağ seviyesi<sup>27</sup>

Mesajlar (##)<sup>28</sup>

### AdBlue seviyesi

### İlgili bilgiler

- Menüde gezime - kombine gösterge tablosu (s. 109)
- Menü genel bakış - dijital kombine gösterge tablosu (s. 110)
- Kombine gösterge paneli (s. 64)

<sup>27</sup> Bazı motorlar.

<sup>28</sup> Mesaj sayısı köşeli parantezlerde belirtilir.

<sup>29</sup> Mesaj sayısı köşeli parantezlerde belirtilir.

<sup>30</sup> Bazı motorlar.

## Menü genel bakış - dijital kombine gösterge tablosu

Kombine gösterge tablosunun bilgi ekranında hangi menülerin gösterildiği, anahtarın konumuna (s. 79) bağlıdır.

Aşağıdaki bazı menü seçenekleri için fonksiyon ve donanımın araca yüklenmesi gerekir.

### Ayarlar\*

### Temalar

Kontrast modu/Renk modu

### Servis durumu

Mesajlar<sup>29</sup>

Yağ seviyesi<sup>30</sup>

Park ısıtıcısı\*

### Yol bilgisayarı sıfırlandı

### AdBlue seviyesi

### İlgili bilgiler

- Menüde gezime - kombine gösterge tablosu (s. 109)
- Menü genel bakış - analog kombine gösterge tablosu (s. 110)
- Kombine gösterge paneli (s. 64)

## Mesajlar

Bir uyarı, bilgi veya gösterge simgesi yandığında bilgi ekranında ilgili mesaj gösterilir.

Mesaj	Teknik özellikler
<b>Emniyetli dur</b> <sup>A</sup>	Durun ve motoru durdurunuz. Ciddi hasar riski - bir atölyeye danışın <sup>B</sup> .
<b>Motoru durdur</b> <sup>A</sup>	Durun ve motoru durdurunuz. Ciddi hasar riski - bir atölyeye <sup>B</sup> irtibat kurun.
<b>Acil servis</b> <sup>A</sup>	Aracı derhal kontrol etmek için bir atölyeye <sup>B</sup> irtibat kurun.
<b>Servis gerekiyor</b> <sup>A</sup>	Aracı mümkün olan en kısa sürede kontrol ettirmek için bir atölyeye <sup>B</sup> irtibat kurun.
<b>El kitabına bkz.</b> <sup>A</sup>	Kullanıcı el kitabını okuyun.
<b>Bakım için randevu al</b>	Düzenli bakım rezervasyonu yaptırma zamanı - bir atölyeye <sup>B</sup> irtibat kurun.

Mesaj	Teknik özellikler
<b>Periyodik bakım zamanı</b>	Düzenli bakım zamanı - bir atölyeyle <sup>B</sup> irtibat kurun. Bu süre kat edilen kilometreye, en son servisten beri geçen süreye, motorun çalışma saat değerine ve yağ kalitesine göre belirlenir.
<b>Bakım zamanı geçti</b>	Bakım sürelerine uyulmazsa hasar görebilecek parçaların hiç biri garanti kapsamına girmez - bir atölyeyle <sup>B</sup> irtibat kurun.
<b>Şanzıman Yağ değişikliği gerek</b>	Aracı mümkün olan en kısa sürede kontrol ettirmek için bir atölyeyle <sup>B</sup> irtibat kurun.
<b>Şanzıman Düşük performans</b>	Şanzıman tam kapasitede çalışmamaktadır. Mesaj silinene dek dikkatli sürün <sup>C</sup> . Tekrar tekrar gösterilirse - bir atölyeyle <sup>B</sup> irtibat kurun.
<b>Şanzıman sıcak Yavaşla</b>	Daha düzgün sürün veya güvenli bir şekilde aracı durdurunuz. Vitesi boşa alın ve mesaj silinene <sup>C</sup> kadar motoru rölanti devrinde çalıştırınız.

Mesaj	Teknik özellikler
<b>Şanzıman sıcak Emniyetli dur Soğuması için bkl</b>	Kritik arıza. Aracı derhal güvenli bir şekilde durdurun ve bir atölyeyle <sup>B</sup> irtibat kurun.
<b>Geçici olarak kapalı<sup>A</sup></b>	Bir fonksiyon geçici olarak kapatılmış ve seyir esnasında veya tekrar başlattıktan sonra otomatik olarak sıfırlanmış.
<b>Zayıf akü şarj Güç tasarruf modu</b>	Müzik sistemi güç tasarrufu için kapatılır. Aküyü şarj ediniz.

<sup>A</sup> Sorunun nerede çıktığı hakkında bilgilerle birlikte gösterilen mesaj parçası.

<sup>B</sup> Yetkili bir Volvo atölyesi tavsiye edilir.

<sup>C</sup> Otomatik şanzımanla ilgili daha fazla bilgi için.

<b>!</b> ÖNEMLİ
Volvo garantisinin geçerli olması için, Servis ve Garanti Belgesindeki talimatlara bakın ve bu talimatları yerine getirin.

### İlgili bilgiler

- Mesajlar - kullanımı (s. 111)
- Menüde gezime - kombine gösterge tablosu (s. 109)

### Mesajlar - kullanımı

Kombine gösterge tablosunun bilgi ekranında gösterilen mesajları (s. 110) onaylamak ve mesajlara gözetmek için sol kumanda kolunu kullanın.

Bir uyarı, bilgi veya gösterge simgesi yandığında ekranda ilgili mesaj gösterilir. Hata düzeltilene kadar, bellek listesinde bir hata mesajı saklanır.

Bir mesajı onaylamak<sup>31</sup> için sol kumanda kolundaki **OK** düğmesine basın. Başparmak tekerleği (s. 109) ile mesajlar arasında kayarak dolaşın.

<b>i</b> DİKKAT
Trip bilgisayarı kullanırken bir uyarı mesajı görünürse, önceki etkinlik devam ettirilmeden önce bu mesaj okunmalıdır ( <b>OK</b> düğmesine basın).

### İlgili bilgiler

- Menü genel bakış - analog kombine gösterge tablosu (s. 110)
- Menü genel bakış - dijital kombine gösterge tablosu (s. 110)

<sup>31</sup> Bir mesaj aynı zamanda başparmak tekerleği üstünden ya da **RESET** düğmesiyle de tanınabilir.

## MY CAR

MY CAR, örneğin City Safety™, kilitleme ve alarm, otomatik fan hızı, saat ayarlaması, vs. gibi aracın pek çok fonksiyonunu idare eden bir menü kaynağıdır.

Belirli işlemler standart iken diğerleri opsiyoneldir - mesafe de pazara göre farklılık gösterir.

### Çalıştırma

Menülerdeki navigasyon, orta konsol üzerindeki düğmeler veya direksiyonun sağ tuş takımı\* kullanılarak yürütülür.

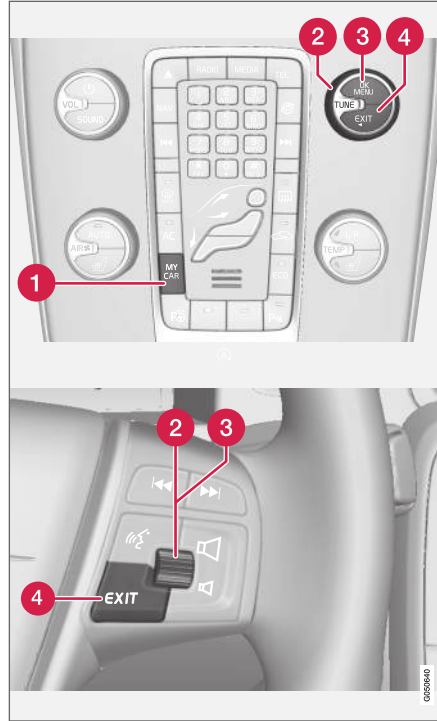

Orta konsoldaki kumanda paneli ve direksiyon simidi tuş takımı. Figür şematiktir - fonksiyon sayısı ve düğmelerin yerleşimi seçilen donanım ve pazara göre değişir.

**1 MY CAR** - MY CAR menü sistemini açar.

**2 TUNE** - menü seçenekleri arasında yukarı/aşağı gezinmek için orta konsoldaki düğmeyi veya direksiyon simidindeki başparmak tekerleğini çevirir.

**3 OK/MENU** - vurgulanmış menü seçeneğinde seçim yapmak/işaretleme yapmak veya seçili fonksiyonu hafızaya kaydetmek için orta konsoldaki düğmeye veya direksiyon simidindeki başparmak tekerleğine basın.

**4 EXIT**

### EXIT fonksiyonları

Kısa süreliğine **EXIT** tuşuna basıldığında imlecin hangi işlem üstünde ve hangi menü seviyesinde olduğuna bağlı olarak aşağıdakilerden biri meydana gelir:

- telefon görüşmesi reddedilir
- geçerli işlem kesilir
- girilen karakterler silinir
- en son seçimler iptal edilir
- menü sisteminde bir yukarı çıkılır.

**EXIT** tuşuna uzun basış, MY CAR için normal görünüme veya normal görünümdeyseniz en yüksek menü seviyesine (ana kaynak menüsü) götürür.

### Menü seçenekleri ve arama yolları

MY CAR içindeki menü seçeneklerinin ve arama yollarının tanımlamaları için, bkz. Sensus Bilgi-Eğlence eki.

## Yol bilgisayarı

Aracın yol bilgisayarı sürüş sırasında örneğin mesafe, yakıt tüketimi ve ortalama hız gibi değerleri kaydeder ve hesaplar.

Yol bilgisayarı içeriği ve görünümü, kombine göstergeler tablosunun analog veya dijital olmasına bağlı olarak değişiklik gösterir.

- Yol bilgisayarı - analog kombine gösterge tablosu (s. 114)
- Yol bilgisayarı - dijital kombine gösterge tablosu (s. 116)



Yol bilgisayarıdan gelen bilgiler, kombine gösterge panelinin bilgi ekranında gösterilebilir<sup>32</sup>.

## Kilometre sayacı

Yol bilgisayarı iki kilometre sayacı ve toplam kat edilen mesafe için bir kilometre sayacı bulunur.

## Ortalama

Ortalama yakıt tüketimi son sıfırlamadan itibaren hesaplanır.

### **i** DİKKAT

Yakıt tahrirli ısıtıcı\* kullanıldığı takdirde, küçük bir sapma olabilir.

## Ortalama hız

Ortalama hız, son sıfırlanmadan itibaren sürüş mesafesi için hesaplanır.

## Anında

Geçerli yakıt tüketimi için bilgi, sürekli olarak güncellenir - yaklaşık saniyede bir kez. Araç düşük hızda sürüldüğünde tüketim zaman birimi başına gösterilir - yüksek hızda milaja göre görüntülenir.

Görüntüleme için farklı birimler (km/mil) seçilebilir - bkz. aşağıdaki bölüm "Birimi değiştirme" (s. 113)

## Aralık - kalan yakıtla mesafe

Yol bilgisayarı depodaki yakıt miktarıyla gidilecek ortalama mesafe gösterilir.

**Kalan miktar** başlığı "----" görüntülediğinde garanti edilen bir mesafe kalmaz.

- Bu durumda, en kısa sürede yakıt doldurun. Hesap işlemi en son 30 km zarfındaki ortalama yakıt tüketimini ve kalan kullanılabilir yakıt miktarını esas alır.

### **i** DİKKAT

Sürüş tarzının değiştirilmesi durumunda küçük bir sapma olabilir.

Ekonomik bir sürüş stili ile daha uzun mesafeli bir sürüş sağlanabilir. Yakıt tüketimini nasıl etkileyebileceğiniz hakkında daha fazla bilgi için, bkz. Çevre felsefesi (s. 22).

## Başka birimdeki dijital hız göstergesi<sup>33</sup>

Ana gösterge mil/saat olarak gösterilirse eşdeğer dijital hız km/saat olarak gösterilir.

## Birim değiştirme

Mesafe ve yakıt ünitesi **MY CAR** menü sisteminde değiştirilebilir, bkz. MY CAR (s. 112).

### **i** DİKKAT

Yol bilgisayarındakilere ek olarak, bu birimler Volvo'nun navigasyon sisteminde de değiştirilmiştir\*.

<sup>32</sup> Ekranın görünümü ve gösterdikleri, gösterge modeline bağlı olarak değişiklik gösterebilir.

<sup>33</sup> Sadece dijital kombine gösterge tablosu ve çeşitli pazarlar.

### İlgili bilgiler

- Yol bilgisayarı - analog kombine gösterge tablosu (s. 114)
- Yol bilgisayarı - dijital kombine gösterge tablosu (s. 116)
- Yol bilgisayarı - seyir istatistikleri\* (s. 118)

### Yol bilgisayarı - analog kombine gösterge tablosu

Yol bilgisayarından gelen bilgiler, kombine gösterge panelinde gösterilebilir ve sol kumanda kolundaki kumandalar ve kombine gösterge panelinin menüsü ile çalıştırılır.

Kontroller ve ayarlar, kombine gösterge tablosu kilit açma ile birlikte otomatik olarak yandıktan sonra derhal yapılabilir. Kumandalardan hiçbirini, sürücü kapısı açıldıktan sonra yaklaşık 30 saniye içinde devreye alınmazsa, gösterge söner, bundan sonra yol bilgisayarı çalıştırmak için anahtarın II konumunda olması veya motorun çalıştırılması gereklidir.

#### **DİKKAT**

Yol bilgisayarı kullanıldığında bir uyarı mesajı görünüyorsa, tekrar etkinleştirilebilmesi için öncelikle mesajın kabul edilmesi gerekir.

- Gösterge çubuğundaki **OK** düğmesine kısa süre basarak mesajı onaylayın

### Kontroller

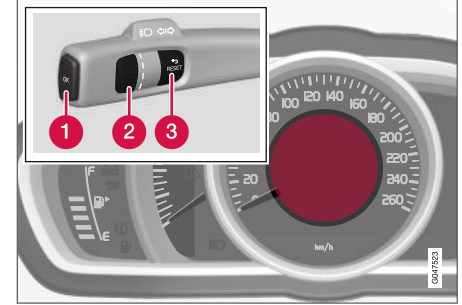

Bilgi ekranı ve kumandalar.

- 1 **OK** - kombine gösterge panelinin menüsünü açar, mesajları veya menü seçimlerini onaylar.
- 2 **Döner anahtar** - menü seçenekleri veya yol bilgisayarı seçenekleri arasında dolaşır.
- 3 **RESET** - geçerli kilometre sayacını sıfırlar veya geri giderek menü yapısından çıkar.

### Yol bilgisayarı alternatifi

Hangi yol bilgisayarının kombine gösterge panelinde gösterileceğini seçin:

1. Hiçbir kumandanın bir sıralamanın ortasında olmadığından emin olmak için bunları önce **RESET** tuşuna iki kez basarak "sıfırlayın".
2. Seçenekler arasında dolaşmak ve gereken başlıkta durmak için döner anahtarı çevirin.



Kombine gösterge panelinde gösterilen yol bilgisayarı ekranı, seyahatin herhangi bir anında başka bir seçeneğe değiştirilebilir. Seçeneklerden biri, yol bilgisayarının gösterilmemesi anlamına gelir.

Kombine göstergede tabloda yol bilgisayarı başlığı	Bilgi
Kilometre sayacı <b>T1, top. msfe</b>	<ul style="list-style-type: none"> <li><b>RESET</b> tuşuna uzun basılması kilometre sayacı T1'i sıfırlar.</li> </ul>
Kilometre sayacı <b>T2, top. msfe</b>	<ul style="list-style-type: none"> <li><b>RESET</b> tuşuna uzun basılması kilometre sayacı T2'yi sıfırlar.</li> </ul>
<b>Kalan miktar</b>	Daha fazla bilgi için - bkz. bölüm "Menzil - kalan yakıtla mesafe" (s. 113).
<b>Yakıt tüketimi</b>	Akım tüketimi.
<b>Ort. hız</b>	<ul style="list-style-type: none"> <li><b>RESET</b> tuşuna uzun basılması <b>Ort. hız</b> öğesini sıfırlar.</li> </ul>
Yol bilgisayarı bilgisi yok.	Bu seçenek boş bir ekran gösterir ve ayrıca döngünün başlangıcını/bitişini belirtir.

### Yol bilgisayarının sıfırlanması

- Döner anahtarı çevirin ve sıfırlanacak yol bilgisayarı başlığında durun: **T1, top. msfe, T2, top. msfe** veya **Ort. hız**.
- RESET** tuşuna bir kez uzun basılması, seçilen başlığın değerini sıfırlar.  
Her bir başlık ayrı ayrı sıfırlanmalıdır.

### Kombine gösterge paneli menüsündeki işlevler

Yol bilgisayarındaki seçilebilir başlıkları etkinleştirmek için kombine gösterge panelinin menüsünü açın.

- OK** düğmesine basınız.
- Döner anahtarı kullanarak menü seçenekleri arasında kaydırın ve **TC seçenekleri** öğesini seçin.
- Tercih edilen alternatifleri seçin. Halihazırda seçili olan seçeneklerin sembolleri "onay" işareti ile beyaz renkteyken diğerleri gri renktedir ve "onay" işaretleri yoktur.
- Kontrol etmeyi/ayarlamayı tamamladıktan sonra iki kere **RESET** tuşuna basarak bitirin.

### İlgili bilgiler

- Yol bilgisayarı (s. 113)
- Yol bilgisayarı - seyir istatistikleri\* (s. 118)

## Yol bilgisayarı - dijital kombine gösterge tablosu

Yol bilgisayarıdan gelen bilgiler, kombine gösterge panelinde gösterilebilir ve sol kumanda kolundaki kumandalar ve kombine gösterge panelinin menüsü ile çalıştırılır.

Kontroller ve ayarlar, kombine gösterge tablosu kilit açma ile birlikte otomatik olarak yandıktan sonra derhal yapılabilir. Yol bilgisayarı kumandalarının hiçbirisi, sürücü kapısı açıldıktan sonra yaklaşık 30 saniye içinde devreye alınmazsa, gösterge söner, bundan sonra yol bilgisayarı çalıştırmak için anahtarın II konumunda olması veya motorun çalıştırılması gereklidir.

### **i** DİKKAT

Yol bilgisayarı kullanıldığında bir uyarı mesajı görünüyorsa, tekrar etkinleştirilebilmesi için öncelikle mesajın kabul edilmesi gerekir.

- Gösterge çubuğundaki **OK** düğmesine kısa süre basarak mesajı onaylayın

## Kontroller

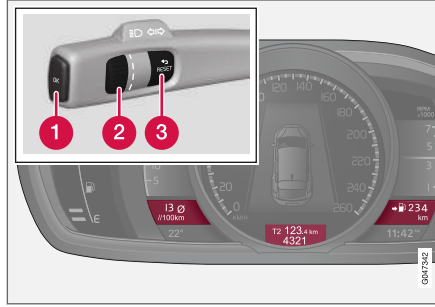

Üç yol bilgisayarı seçeneği, her "pencerede" bir tane olmak üzere eşzamanlı olarak görüntülenebilir.

- 1 **Tamam** - kombine gösterge panelinin menüsünü açar, mesajları veya menü seçimlerini onaylar.
- 2 **Döner anahtar** - menü seçenekleri veya yol bilgisayarı seçenekleri arasında dolaşır.
- 3 **RESET** - geçerli kilometre sayacını sıfırlar veya geri giderek menü yapısından çıkar.

## Yol bilgisayarı alternatifi

Hangi yol bilgisayarı kombine gösterge panelinde gösterileceğini seçin:

1. Hiçbir kumandanın bir sıralamanın ortasında olmadığından emin olmak için bunları önce **RESET** tuşuna iki kez basarak "sıfırlayın".
2. Başlık kombinasyonları arasında dolaşmak için döner anahtarı çevirin.
3. Kombine gösterge panelinde bu seyahat verilerinin sürekli görüntülenmesi için gereken kombinasyonda durun.

Kombine gösterge panelinde gösterilen yol bilgisayarı ekranı, seyahatin herhangi bir anında başka bir seçeneğe değiştirilebilir. Seçeneklerden biri, yol bilgisayarı gösterilmemesi anlamına gelir.

Başlık kombinasyonları		Bilgi	
Ortalama	Kilometre sayacı T1 + Metre okuması	Ortalama hız	• <b>RESET</b> tuşuna uzun basılması kilometre sayacı T1'i sıfırlar.
Anında	Kilometre sayacı T2 + Metre okuması	Kalan yakıtla mesafe	• <b>RESET</b> tuşuna uzun basılması kilometre sayacı T2'yi sıfırlar.

Başlık kombinasyonları			Bilgi
Anında	Metre okuması	km/sa↔mph <sup>A</sup>	km/sa↔mph - "Ters dijital hız ekranı", bkz. Yol bilgisayarı (s. 113).
	Yol bilgisayarı bilgisi yok.		Bu seçenek üç yol bilgisayarı gösterge ekranının hepsini söndürür ve döngünün başlangıcını/bitişini de belirtir.

<sup>A</sup> Sadece belirli pazarlar.

## Yol bilgisayarının sıfırlanması

### Kilometre sayacı

1. Döner anahtarı çevirin ve sıfırlanacak kilometre sayacını gösteren başlık kombinasyonunda durun.
2. **RESET** tuşuna bir kez uzun basılması, seçilen başlığın değerini sıfırlar.

### Ortalama hız ve ortalama tüketim

1. Kombine gösterge panelinin menüsünü açmak için **OK** tuşuna basın.
2. Döner anahtarla **Yol bilgisayarı sıfırlandı** menü seçeneğine gelin ve **OK** ile onaylayın.
3. Ortalama tüketim, ortalama hız veya her ikisini sıfırlamayı seçin ve seçiminizi **OK** ile onaylayın.
4. **RESET** tuşuna basarak tamamlayın.

### İlgili bilgiler

- Yol bilgisayarı (s. 113)
- Yol bilgisayarı - seyir istatistikleri\* (s. 118)

### Yol bilgisayar - seyir istatistikleri\*

Yol bilgisayarından gelen seyahat istatistikleri, orta konsolun gösterge ekranında gösterilebilir ve yakıt tüketimine dair grafik bir genel bakış sunar.

#### Fonksiyon

- Çubuk şemayı görmek için MY CAR (s. 112) menü sistemini açın ve **Yolculuk istatistikleri** öğesini seçin.

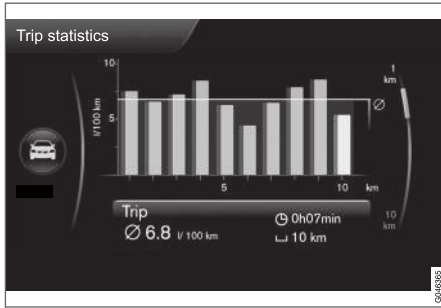

Seyir istatistiği<sup>34</sup>.

Her çubuk seçilen ölçüğe bağlı olarak 1 km ya da 10 km sürüş mesafesini temsil eder, en sağdaki çubuk mevcut kilometre ya da 10 km için değerleri gösterir.

Her bir çubukta 1 km ile 10 km arasındaki skalayı değiştirmek için **TUNE** düğmesi kullanılabilir - en

sağdaki imleç, seçilen skalaya bağlı olarak yukarı-aşağı doğru yer değiştirir.

#### Ayarlar

**MY CAR - Yolculuk istatistikleri** menü sisteminde farklı ayarlar yapılabilir.

- Motor en az 4 saat kapalı kalınca reset ediniz - ENTER**'i seçerek kutuyu vurgulayın ve **EXIT**'i seçerek menüden çıkın. Bu seçenek seçildiğinde sürüşün bitmesinden ve aracın 4 saatten uzun süre hareketsiz kalmasından sonra tüm istatistikler otomatik olarak sıfırlanır. Motor yeniden çalıştırılınca seyahat istatistikleri tekrar sıfırdan başlar.
- Yeni yolculuk başlat - ENTER** kullanılarak önceki tüm istatistikler silinebilir; **EXIT** seçilerek menüden çıkılabilir. 4 saat dolmadan yeni bir sürüş çevrimi başlatılırsa, bu durumda öncelikle bu seçenek ile geçerli süre manuel olarak silinmelidir.

Ayrıca Eco kılavuzu (s. 68) ile ilgili bilgilere de bakın.

#### İlgili bilgiler

- Yol bilgisayar (s. 113)
- Yol bilgisayar - analog kombine gösterge tablosu (s. 114)
- Yol bilgisayar - dijital kombine gösterge tablosu (s. 116)

<sup>34</sup> Resim şematiktir, yerleşim düzeni güncellenmiş yazılım ve pazara göre çeşitlilik gösterebilir.

KLIMA

## Klima kontrolü hakkında genel bilgi

Araç elektronik klima kontrolü ile donatılmıştır. Klima kontrol sistemi yolcu kabinindeki havanın nemini almanın yanı sıra ısıtma ve soğutma yapar.

İki farklı klima kontrol sistemi vardır:

- Elektronik sıcaklık kumandası (ETC) (s. 126)
- Elektronik klima kontrolü (ECC) (s. 125)

### **i** DİKKAT

Klima (AC) (s. 129) kapatılabilir, ancak yolcu bölmesinde mümkün olan en iyi iklimsel konforu sağlamak ve camların buğulanmasını önlemek için daima açılmalıdır.

## Unutmayın

- Klimanın tatmin edici bir şekilde çalıştığından emin olmak için yan camlar kapalı olmalıdır.
- Global açılış (s. 170), tüm yan camları aynı anda açar veya kapatır ve örneğin, sıcak havalarda aracı hızlı biçimde havalandırmak için kullanılabilir.
- Klima kontrol sistemi hava girişindeki (motor kaputuyla ön cam arasındaki ızgara) buz ve karları temizleyiniz.
- Sıcak hava şartlarında klima sisteminde oluşan yoğunlaşma nedeniyle otomobilin altına su damlayabilir. Bu normaldir.
- Motor örneğin tam hızlanma için tam güç gerektirdiğinde klima geçici olarak kapatılabilir.

Yolcu bölmesindeki sıcaklıkta geçici bir artma olabilir.

- Camların iç tarafında oluşan buğulanmayı öncelikle buz çözücü fonksiyonunu (s. 130) kullanarak giderin. Buğulanma riskini azaltmak için camları normal cam temizleme maddeleri ile temizleyiniz.

## Start/Stopfonksiyonuna sahip araçlar\*

otomatik olarak durdurulmuş (s. 276) bir motorda belirli donanımların fonksiyonu geçici olarak düşürülebilir, örneğin klima kontrolü fan hızı (s. 128).

## ECOfonksiyonuna sahip araçlar\*

ECO (s. 284) işlevi etkinleştirildiğinde örneğin klima (s. 129) gibi belirli donanımların işlevi geçici olarak düşürülebilir veya devre dışı bırakılabilir.

### **i** DİKKAT

ECO işlevi etkinleştirildiğinde klima kontrol sisteminin ayarlarında bulunan pek çok parametre değişir ve elektrikle ilgili pek çok müsteri fonksiyonunun işlevi azalır. Belirli ayarlar manuel olarak sıfırlanabilir fakat tam işlevsellik ancak ECO fonksiyonu devre dışı bırakılarak geri alınabilir.

## İlgili bilgiler

- Gerçek sıcaklık (s. 121)
- Sensörler - klima kontrolü (s. 121)

- Menü ayarları - klima kontrolü (s. 123)
- Yolcu kabininde hava dağıtımı (s. 123)
- Hava kalitesi (s. 121)
- Isıtımlı ön koltuklar\* (s. 127)
- Isıtımlı arka koltuk\* (s. 127)

## Gerçek sıcaklık

Yolcu kabininde seçtiğiniz sıcaklık, o anda aracın içini ve dışını etkileyen ortam sıcaklığı, hava hızı, nem, güneş ışınması gibi faktörler temelinde hissedilen sıcaklığa karşılık gelir.

Sistemde, güneşin yolcu kabinine hangi taraftan girdiğini algılayan bir güneş sensörü (s. 121) bulunmaktadır. Bu da kumandalar kullanılarak sıcaklık her iki tarafta aynı değere ayarlansa bile, sağ ve sol hava menfezlerinden gelen sıcaklığın farkı olması anlamına gelir<sup>1</sup>.

### İlgili bilgiler

- Klima kontrolü hakkında genel bilgi (s. 120)
- Yolcu kabinindeki sıcaklık kontrolü (s. 129)

## Sensörler - klima kontrolü

Klima kontrol sisteminde, araçtaki sıcaklığa (s. 121) kumanda etmeye yardımcı olan bir dizi sensör bulunmaktadır.

- Güneş sensörü ön panelinin üst tarafına yerleştirilmiştir.
- Yolcu kabininin sıcaklık sensörü klima kontrol panelinin altına yerleştirilmiştir.
- Dış sıcaklık sensörü kapı aynası içine yerleştirilmiştir.

### DİKKAT

Sensörleri giysi veya başka eşyalarla kapamayın veya tıkamayın.

### İlgili bilgiler

- Klima kontrolü hakkında genel bilgi (s. 120)

## Hava kalitesi

Yolcu kabininin içi, alerjisi veya astımı olan kişiler için bile hoş ve rahat olması için tasarlanmıştır.

- Yolcu kabini filtresi (s. 122)
- Yolcu kabinindeki malzeme (s. 123)
- Temiz Bölge İç Paketi (CZIP) (s. 122)\*
- İç Hava Kalite Sistemi (IAQS) (s. 122)\*

### İlgili bilgiler

- Klima kontrolü hakkında genel bilgi (s. 120)

<sup>1</sup> Sadece ECC için geçerlidir.

### Hava kalitesi - yolcu bölmesi filtresi

Araçın yolcu kabinine giren tüm hava bir filtreyle temizlenir.

Filtre, düzenli aralıklarla değiştirilmelidir. Önerilen değiştirme zamanları için Volvo Servis Programına bakınız. Araç çok kirli bir ortamda kullanılıyorsa filtrenin daha sık değiştirilmesi gerekebilir.

#### **i** DİKKAT

Farklı tipte yolcu bölmesi filtresi mevcuttur. Doğru filtrenin takıldığından emin olun.

### İlgili bilgiler

- Hava kalitesi (s. 121)

### Hava kalitesi - Temiz Bölge İç Paketi (CZIP)\*

CZIP, yolcu kabinini alerji ve astıma neden olan maddelere karşı daha temiz tutacak bir dizi modifikasyondan oluşmaktadır.

Aşağıdakiler dahil edilmiştir:

- Geliştirilmiş fan fonksiyonu yani araç uzaktan kumana anahtarıyla açıldığında fan çalışmaya başlar. Fan yolcu kabinini taze havayla doldurur. Bu fonksiyon gerektiğinde çalışır ve belli bir süre sonra veya yolcu kapılarından biri açıldığında otomatik olarak kapatılır. Araç 4 yılında olana kadar azalan ihtiyaca bağlı olarak fanın çalışma süresi kademeli olarak azaltılır.
- Hava kalite sistemi IAQS (s. 122) yolcu kabinindeki havayı parçacıklar, hidrokarbonlar, azot oksitler ve yer seviyesindeki ozon gibi kirletici maddelerden arındıran tam otomatik bir sistemdir.

### İlgili bilgiler

- Klima kontrolü hakkında genel bilgi (s. 120)
- Hava kalitesi (s. 121)

### Hava kalitesi - IAQS\*

Hava kalitesi sistemi IAQS, yolcu kabinindeki koku ve kirlilik seviyelerini azaltmak için gazları ve parçacıkları ayırır.

Dış hava kirlenmişse, hidrokarbonları, azot oksitleri ve yer seviyesi ozonu kapatmak için hava girişi kapatılır. Hava yolcu kabinine yeniden devridaim ettirilir.

Fonksiyonu MY CAR menü sistemi içinden etkinleştirmek/devre dışı bırakmak mümkündür. Menü sisteminin açıklaması için, bkz. MY CAR (s. 112).

#### **i** DİKKAT

Yolcu kabininde en temiz havayı sağlamak için hava kalitesi sensörü daima devrede olmalıdır.

Soğuk bir iklimde, sislenmeyi önlemek için otomatik devir daim sınırlıdır.

### İlgili bilgiler

- Klima kontrolü hakkında genel bilgi (s. 120)
- Hava kalitesi (s. 121)
- Hava kalitesi - Temiz Bölge İç Paketi (CZIP)\* (s. 122)



## Hava kalitesi - malzeme

Yolcu kabininde oluşabilecek toz miktarını en aza indirmen ve yolcu kabininin daha kolay temizlenebilmesine katkıda bulunmak amacıyla test edilmiş malzemeler geliştirilmiştir.

Hem yolcu kabini hem de bagaj bölümündeki halıların çıkartılması ve temizliği kolaydır. Aracın içini temizlemek (s. 379) için Volvo tarafından önerilen temizlik maddelerini ve araç bakım ürünlerini kullanın.

## İlgili bilgiler

- Hava kalitesi (s. 121)

## Menü ayarları - klima kontrolü

Orta konsol vasıtasıyla klima kumanda sisteminin işlevlerinden dördünü devreye sokmak/devreden çıkarmak veya varsayılan ayarlarını değiştirmek mümkündür.

- Otomatik klima kontrolü \* (s. 128) sırasında fan seviyesi.
- Dolaşımli hava zamanlayıcısı (s. 131).
- Arka cam buğu çözücünün (s. 106) otomatik başlatılması.
- İç hava kalite sistemi\* (s. 122).

Klima kumanda sisteminin işlevleri MY CAR içerisindeki menü sistemi vasıtasıyla varsayılan ayarlara sıfırlanabilir. Menü sisteminin açıklaması için, bkz. MY CAR (s. 112).

## İlgili bilgiler

- Klima kontrolü hakkında genel bilgi (s. 120)

## Yolcu kabininde hava dağıtımı

Gelen hava, yolcu kabinindeki bir dizi farklı havalandırma kanalına dağıtılır.

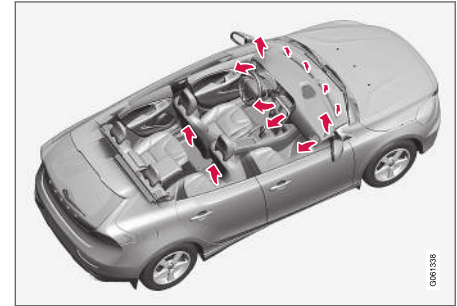

**AUTO** modunda\* hava dağılımı tam otomatiktir.

Gerekirse manuel olarak kumanda edilebilir; bkz. hava dağıtımı tablosu (s. 132).

## Ön paneldeki havalandırma kanalları

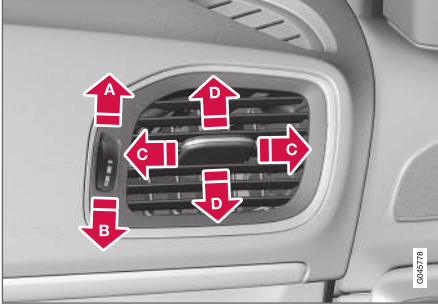

- A** Açık
- B** Kapalı
- C** Yatay hava akımı
- D** Dikey hava akımı

Buğulanmayı gidermek için havalandırma kanallarını yan camlara yöneltiniz.

### **i** DİKKAT

Küçük çocukların hava akımlarına ve cereyanlara karşı hassas olduğunu unutmayın.

## Hava dağılımı



- 1** Hava dağıtımı - ön cam buğu çözücüsü
- 2** Hava dağıtımı - hava menfezi gösterge paneli
- 3** Hava dağıtımı - havalandırma zemin

Şekil, üç düğmeden oluşur. Düğmelere basıldığında TV ekranında karşılık gelen şekil yanar (aşağıdaki şekle bakın) ve şeklin her bir bölümünün önündeki bir ok seçilen hava dağıtımını gösterir. Daha fazla bilgi için, bkz. hava dağıtımı tablosu (s. 132).



Seçilen hava dağıtımı orta konsol TV ekranında gösterilir.

### İlgili bilgiler

- Klima kontrolü hakkında genel bilgi (s. 120)
- Otomatik düzenleme (s. 128)
- Hava dağıtımı - iç hava dolaşımı (s. 131)

## Elektronik klima kontrolü - ECC\*

ECC (Elektronik Klima Kontrolü) yolcu bölmesinde seçili sıcaklığı sağlar ve sürücü ve yolcu tarafı ayrı ayrı ayarlanabilir.

Otomatik fonksiyon, sıcaklığı, klimayı, fan hızını, iç hava dolaşımını ve hava dağıtımını otomatik olarak kontrol etmek için kullanılır.

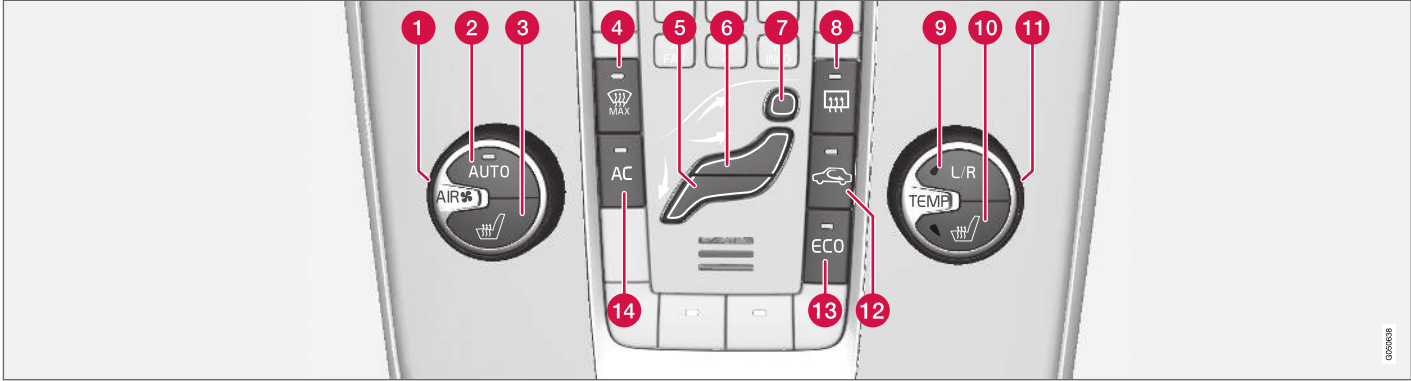

- |   |   |
|---|---|
| <p>1 Fan (s. 128)</p> <p>2 <b>AUTO</b> - Otomatik klima kontrolü (s. 128)</p> <p>3 Elektrikle ısıtılan ön koltuk (s. 127), sol taraf</p> <p>4 Isıtımlı ön cam* ve maksimum rezistans (s. 130)</p> <p>5 Hava dağıtımı (s. 123) - havalandırma zemini</p> <p>6 Hava dağıtımı - hava menfezi gösterge paneli</p> <p>7 Hava dağıtımı - ön cam buğu çözücüsü</p> | <p>8 Arka cam ve kapı aynası rezistansları (s. 106)</p> <p>9 sıcaklık kumandası (s. 129) için ayar, sol/sağ taraf</p> <p>10 Elektrikle ısıtılan ön koltuk (s. 127), sağ taraf</p> <p>11 Sıcaklık kontrolü (s. 129)</p> <p>12 Devridaim (s. 131)</p> <p>13 <b>ECO*</b> (s. 284)</p> <p>14 <b>AC</b> - Klima açık/kapalı (s. 129)</p> |
|---|---|

### İlgili bilgiler

- Klima kontrolü hakkında genel bilgi (s. 120)

## Elektronik sıcaklık kontrolü - ETC

ETC (Elektronik Sıcaklık Kontrolü) ile sıcaklık otomatik olarak düzenlenirken hava dağıtımı ve fan kontrolü manuel olarak kullanılır.

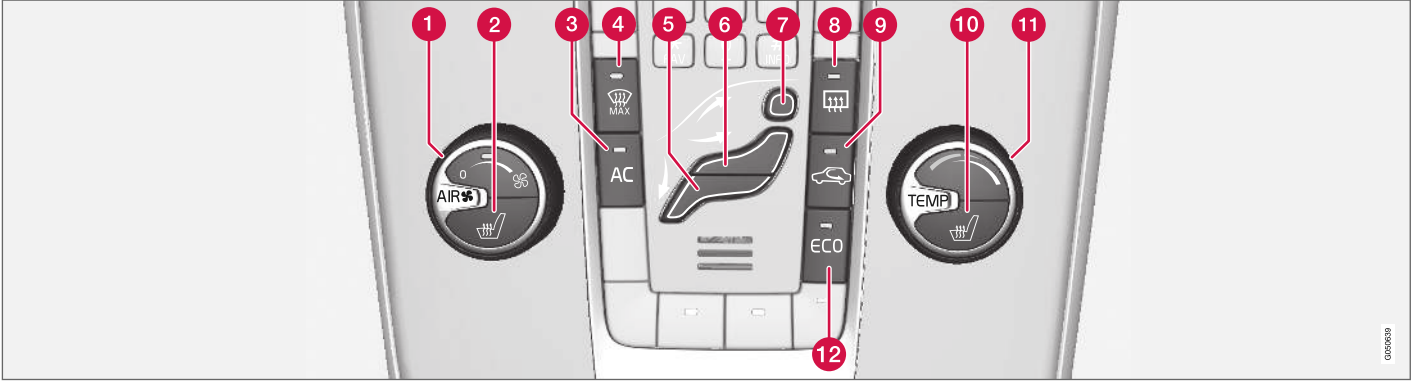

- |   |   |
|---|---|
| ❶ Fan (s. 128)                                      | ❹ Devridaim (s. 131)                                |
| ❷ Elektrikle ısıtılan ön koltuk (s. 127), sol taraf | ❺ Elektrikle ısıtılan ön koltuk (s. 127), sağ taraf |
| ❸ AC - Klima açık/kapalı (s. 129)                   | ❻ Sıcaklık kontrolü (s. 129)                        |
| ❹ Isıtımlı ön cam ve maksimum rezistans*            | ❼ ECO* (s. 284)                                     |
| ❺ Hava dağıtımı (s. 123) - havalandırma zemini      |   |
| ❻ Hava dağıtımı - hava menfezi gösterge paneli      |   |
| ❼ Hava dağıtımı - ön cam buğu çözücüsü              |   |
| ❽ Arka cam ve kapı aynası rezistansları (s. 106)    |   |

### İlgili bilgiler

- Klima kontrolü hakkında genel bilgi (s. 120)

### Isıtmalı ön koltuklar\*

Ön koltuk ısıtması, soğukken sürücü ve yolcunun konforunun artırılmasına dönük üç konuma sahiptir.

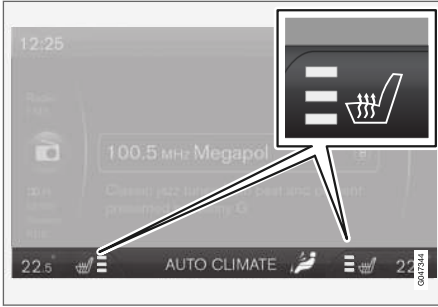

Mevcut sıcaklık seviyesi orta konsol TV ekranında gösterilir.



Farklı seviyeler arasında geçiş yapmak veya fonksiyonu devre dışı bırakmak için düğmeye tekrar tekrar basın.

Farklı ısıtma çıkışları sağlayan üç ısı seviyesi vardır:

- En yüksek ısı seviyesi - üç turuncu alan orta konsolun ekranında yanar (aşağıdaki şekle bakın).
- Düşük ısı seviyesi - iki turuncu alan ekranda yanar.
- En düşük ısı seviyesi - bir turuncu alan ekranda yanar.
- Isıyı kapatın - alan yanmaz.

### ⚠ UYARI

Isıtılmış koltuklar, algı kaybı nedeniyle sıcaklık artışının algılanmasını güç bulanlar veya ısıtılmış koltuklara ait kumandaları çalıştırmayla ilgili sorunları olanlar tarafından kullanılmalıdır. Aksi takdirde bu kişiler yanık yaralanmaları yaşayabilirler.

### İlgili bilgiler

- Klima kontrolü hakkında genel bilgi (s. 120)
- Isıtmalı arka koltuk\* (s. 127)

### Isıtmalı arka koltuk\*

Arka koltuğun dış konumlarının ısıtma fonksiyonu, soğukken yolcuların konforunu artırmaya yönelik üç konuma sahiptir.



Geçerli ısı seviyesi basmalı düğme lambalarında gösterilir:

Farklı seviyeler arasında geçiş yapmak veya fonksiyonu devre dışı bırakmak için düğmeye tekrar tekrar basın.

Farklı ısıtma çıkışları sağlayan üç ısı seviyesi vardır:

- En yüksek ısı seviyesi - üç lamba yanar.
- Düşük ısı seviyesi - iki lamba yanar.
- En düşük ısı seviyesi - bir lamba yanar.
- Isıyı kapatın - lamba yanmaz.



## ⚠ UYARI

Isıtılmış koltuklar, algı kaybı nedeniyle sıcaklık artışının algılanmasını güç bulanlar veya ısıtılmış koltuklara ait kumandaları çalıştırmayla ilgili sorunları olanlar tarafından kullanılmamalıdır. Aksi takdirde bu kişiler yanık yaralanmaları yaşayabilirler.

### İlgili bilgiler

- Klima kontrolü hakkında genel bilgi (s. 120)
- Isıtmalı ön koltuklar\* (s. 127)

## Fan

Camlarda buğulanma oluşmasını önlemek için fan her zaman etkinleştirilmelidir.

### ⓘ DİKKAT

Fan tamamen kapatılır ve klima devreye girmezse - camların buğulanması riskine neden olabilir.

### ECC\* ile



Fan hızını artırmak veya azaltmak için düğmeyi çeviriniz, **AUTO** devreden çıkartılır. **AUTO** seçilecek olursa, fan hızı otomatik olarak (s. 128) ayarlanır - önceki fan hızı ayarı ise devreden çıkartılır.

### ETC ile



Fan hızını artırmak veya azaltmak için düğmeyi çeviriniz.

### İlgili bilgiler

- Klima kontrolü hakkında genel bilgi (s. 120)
- Elektronik klima kontrolü - ECC\* (s. 125)
- Elektronik sıcaklık kontrolü - ETC (s. 126)

## Otomatik düzenleme

Otomatik düzenleme sadece elektronik klima kontrolünde (ECC) (s. 125) mevcuttur.



Otomatik fonksiyonu, sıcaklık (s. 129), klima (s. 129), fan hızı (s. 128), iç hava dolaşımı (s. 131) ve hava dağıtımı (s. 123) ayarlarını otomatik olarak düzenler.

Bir veya daha fazla manuel fonksiyon seçerseniz diğer fonksiyonlar otomatik olarak kontrol edilmeye devam ederler. **AUTO** düğmesi basılıyken bütün manuel ayarlar devre dışı bırakılır. Gösterge ekranı **OTO. KLİMA** gösterir.

Otomatik modda fan hızı MY CAR menü sisteminden ayarlanabilir. Menü sisteminin açıklaması için, bkz. MY CAR (s. 112).

### İlgili bilgiler

- Klima kontrolü hakkında genel bilgi (s. 120)

## Yolcu kabinindeki sıcaklık kontrolü

Araç çalıştırıldığında en son seçilmiş sıcaklık ayarı kullanılır.

### ⓘ DİKKAT

Isıtma veya soğutma, istenen gerçek sıcaklığa kıyasla daha yüksek veya daha düşük sıcaklığın seçilmesiyle hızlandırılmaz.

### ECC\* ile

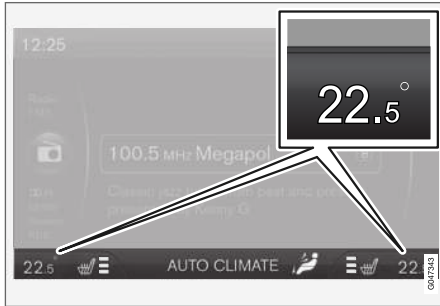

Her taraf için mevcut sıcaklık konsolun TV ekranının ortasında görüntülenir.



Sürücü ve yolcu taraflarındaki sıcaklık değerleri birbirinden bağımsız olarak ayarlanabilir. Sol, sağ veya her iki taraf ayarını seçmek için düğmeden **L/R** üzerine tekrar tekrar basınız. Düğmeyi kullanarak sıcaklığı

ayarlayınız - herhangi bir taraf seçilen sıcaklık orta konsol gösterge ekranında gösterilir.

### ETC ile



Yolcu kabinindeki sıcaklık düğmesiyle ayarlanabilir.

### İlgili bilgiler

- Klima kontrolü hakkında genel bilgi (s. 120)
- Gerçek sıcaklık (s. 121)
- Elektronik sıcaklık kontrolü - ETC (s. 126)
- Elektronik klima kontrolü - ECC\* (s. 125)

## Klima

Klima, gelen havayı gerektiği şekilde soğutur ve neden arındırır.



**AC** düğmesindeki lamba yandığında klima sistemin otomatik fonksiyonu tarafından kontrol edilir.

**AC** düğmesindeki lamba söndüğünde klima devreden çıkarılır. Diğer fonksiyonlar hala otomatik olarak kontrol edilir. Maks. buz çözme fonksiyonu (s. 130) etkinleştirildiğinde, klima otomatik olarak çalıştırılır ve böylece havadaki nem en yüksek ayarda alınır.

## Ön camın buğusunu giderme ve buzunu çözme

Ön cam ve yan pencerelerden buğu ve buzun hızlıca giderilmesi için Isıtılmış ön cam\* ve maks. buz çözücü kullanılır.

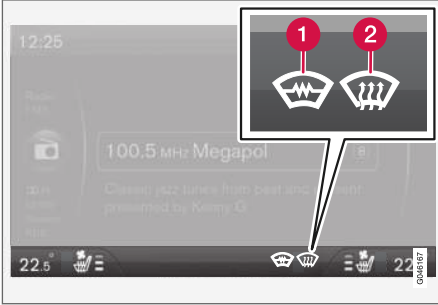

Seçilen ayar orta konsol TV ekranında gösterilir.

- 1 Isıtmalı ön cam<sup>2</sup>
- 2 Azami buz çözücü



Buğu çözme düğmesinin lambası bu fonksiyon devredeyken yanar.

Farklı seviyeler arasında geçiş yapmak veya fonksiyonu devre dışı bırakmak için düğmeye tekrar tekrar basın.

Isıtmalı ön cam bulunmayan araçlar için bir buz çözme seviyesi vardır:

- Camlara hava akışı - sembol (2) ekranda yanar.
- Fonksiyonu kapatın - sembol yanmaz.

Isıtmalı ön cam bulunan araçlar için iki buz çözme seviyesi vardır:

- Ön cam için ısıtmayı başlatın<sup>2</sup> - sembol (1) ekranda yanar.
- Ön cam için ısıtmayı başlatın<sup>2</sup> ve camlara hava akışı - sembol (1) ve (2) ekranda yanar.
- Fonksiyonu kapatın - sembol yanmaz.

### **i** DİKKAT

Isıtmalı ön cam ve IR penceresi (s. 20) transponderlerin ve diğer iletişim ekipmanlarının performansı üzerine etkiye sahip olabilir.

### **i** DİKKAT

Ön camın her bir ucundaki üçgen bölge elektriksel olarak ısıtılmadığından buz çözme daha uzun zaman alabilir.

### **i** DİKKAT

Elektrikli ısıtılan ön cam, motor otomatik durdurma (s. 276) çalışmaz.

Fonksiyon etkinleştirilmişken, yolcu kabininde maksimum nem gidermeyi sağlamak için ayrıca aşağıdaki işlemler gerçekleşir:

- klima otomatik olarak devreye girer
- iç hava dolaşımı ve hava kalitesi sistemi otomatik olarak devreden çıkartılır.

### **i** DİKKAT

Fan en yüksek hızda çalıştığı anda, ses seviyesi yükselir.

Buz çözücü kapatıldığında klima kontrolü bir önceki ayara geri döner.

### İlgili bilgiler

- Klima kontrolü hakkında genel bilgi (s. 120)

<sup>2</sup> Isıtmalı ön cam etkinleştirildiğinde pusula söner.



## Hava dağıtımı - iç hava dolaşımı

Kötü hava, egzoz gazları vb.'nin yolcu kabinine girmesini önlemek için iç hava dolaşımını seçin; böylece, bu fonksiyon etkinken aracın içine dışarıdan hava alınmaz.



Devridaim devreye girdiğinde düğmedeki turuncu lamba yanar.

### ! ÖNEMLİ

Araba içindeki hava sirkülasyonu çok uzun sürerse, camlar iç taraftan buğulanabilir.

## Zamanlayıcı

Zamanlayıcı fonksiyonunun devreye girmesiyle sistem dış hava sıcaklığına bağlı olan bir zamanda, manuel olarak devreye sokulmuş iç hava dolaşımı modundan çıkar. Bu buzlanma, buğulanma ve kötü hava riskini azaltır.

Fonksiyonu MY CAR menü sistemi içinden etkinleştirmek/devre dışı bırakmak mümkündür. Menü sisteminin açıklaması için, bkz. MY CAR (s. 112).

### i DİKKAT





Cam ısıtıcı maks. olarak seçildiğinde, sirkülasyon daima devre dışı bırakılır.





## İlgili bilgiler

- Klima kontrolü hakkında genel bilgi (s. 120)
- Yolcu kabininde hava dağıtımı (s. 123)
- Hava dağıtımı - tablo (s. 132)

**Hava dağıtımı - tablo**

Hava dağıtımını (s. 123) seçmek için üç düğme kullanılmaktadır.

	Hava dağılımı	Kullanım
	Çok fazla miktarda sıcak hava camlara doğru akar.	buzlanma ve buğulanmayı çabucak gidermek için.
	Buz çözücü menfezinden ön cama ve yan camlara hava. Hava akışının bir kısmı hava menfezlerinden gelir.	soğuk ve rutubetli bir iklimde buğulanma ve buzlanmayı önlemek için (bunu elde etmek için fan seviyesi fazla düşük olmalıdır).
	Hava akımı camlara doğru ve ön panel hava panjurlarından.	sıcak, kuru bir iklimde iyi soğutma sağlamak için.
	Ön panel hava panjurlarından baş ve göğse doğru hava akımı.	sıcak bir iklimde yeterli soğutma sağlamak için.

	Hava dağılımı	Kullanım
	Hava akışı zemine ve camlara doğru. Hava akışının bir kısmı ön panel menfezlerinden gelir.	soğuk ve nemli bir iklimde konforlu şartları ve iyi buz çözmeyi sağlamak için.
	Hava akımı zemine doğru ve ön panel hava panjurlarından.	dış hava sıcaklığının düşük olduğu güneşli havalarda.
	Yere gelen hava. Hava akışının bir kısmı yere ve ön göğüsteki havalandırma panjurlarına doğru.	zemini doğrudan ısıtmak veya soğutmak için.
	Hava çıkışı pencerelere doğru, ön panel hava panjurlarından zemine doğru.	sıcak, kuru havalarda zemin boyunca soğutma veya soğuk havalarda yukarı doğru ısıtma sağlamak için.

### İlgili bilgiler

- Klima kontrolü hakkında genel bilgi (s. 120)
- Hava dağıtımı - iç hava dolaşımı (s. 131)

## Motor bloğu ısıtıcısı ve yolcu kabini ısıtıcısı\*

Ön koşullandırma aracın ısıtıcısını, motorunu ve yolcu kabini kalkıştan önce hazırlayarak yolculuk sırasında aşınmanın ve enerji ihtiyaçlarının azalmasını sağlar. Arabanızı ısıtmak, sürüş mesafesini de uzatacaktır.

Isıtıcı doğrudan (s. 135) ya da bir zamanlayıcı (s. 136) aracılığıyla çalıştırılabilir.

Dış sıcaklık 15 C üzerine çıkarsa ısıtıcı çalışmaz. Isıtıcının maksimum çalışma süresi 50 dakikadır.

### ⚠ UYARI

Yakıt tahrikli ısıtıcıyı kapalı mekanda kullanmayın. Egzoz gazları yayılır.

### ⓘ DİKKAT

Yakıtla çalışan yardımcı ısıtıcı aktifken sağ tekerlek yuvasından duman gelebilir, bu mükemmel şekilde normaldir.

## Yakıt doldurma

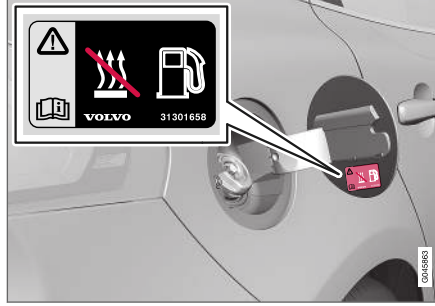

Yakıt doldurma kapağı üzerindeki uyarı etiketi.

### ⚠ UYARI

Saçılan yakıt tutuşabilir. Yeniden yakıt almadan önce yakıtla çalışan yardımcı ısıtıcıyı kapatın.

Kombine gösterge panelinde ısıtıcının kapalı olduğunu kontrol edin. Çalışırken sıcaklık sembolü mesajı gösterilir.

## Yokuşta park etme

Aracınızı dik bir yokuşa park ederseniz, park ısıtıcısına yakıt sağlanabilmesi için aracın önünün yokuş aşağı baktığından emin olun.

## Akü ve yakıt

Akü şarjı yeterli değilse veya benzin seviyesi çok düşükse, park ısıtıcısı otomatik olarak kapatılacak

ve ekranda bir mesaj görüntülenecektir. sinyal kolundaki (s. 109) **OK** düğmesine bir kez basarak mesajı onaylayın.

### ⓘ ÖNEMLİ

Kısa sürüş mesafeleriyle kombinasyon halinde ısıtıcının sürekli kullanımı, marş motoru aküsünde düşük şarj seviyesine ve bu da ısıtıcının durması ve asla çalışmamasına neden olabilir. En kötü senaryoda, motoru çalıştırmak mümkün olmayacaktır.

Düzenli olarak kullanılan ısıtıcının sarf ettiği enerjiyi yerine koyması için marş motoru aküsünün yeterince şarj olmasını sağlamak amacıyla araç, ısıtıcı kullanılmasıyla aynı anda sürülmelidir. Isıtıcı her seferinde maksimum 50 dakika kullanılabilir.

## İlgili bilgiler

- Motor bloğu ısıtıcısı ve yolcu kabini ısıtıcısı\* - mesajlar (s. 137)
- İlave ısıtıcı\* (s. 138)

## Motor bloğu ısıtıcısı ve yolcu bölmesi ısıtıcısı\* - doğrudan çalışma

Motor bloğu ısıtıcısı ve yolcu bölmesi ısıtıcısı doğrudan çalıştırılabilir.

Doğrudan çalıştırma aşağıdakiler vasıtasıyla yapılabilir:

- bilgi ekranı
- uzaktan kumanda anahtarı\*
- mobil\*.

Motor ve yolcu kabini ısıtıcısı (s. 134) doğrudan çalıştırdıktan sonra 50 dakika süreyle çalışacaktır.

Motor soğutma sıvısı doğru sıcaklığa ulaşmaz yolcu kabini ısıtılmaya başlayacaktır.

### **i** DİKKAT

Araç, park ısıtıcısı çalışırken çalıştırılabilir ve sürülebilir.

## Bilgi ekranı vasıtasıyla doğrudan çalıştırma

1. Menüye erişmek için **OK** düğmesine basın.
2. Başparmak tekerleği ile **Isıtıcı** gidin ve **OK** ile seçin.
3. Isıtıcıyı etkinleştirmek için bir sonraki menüde **Direkt marş** seçeneğine gidin ve **OK** ile seçin.
4. Menüden **RESET** ile çıkın.

## Uzaktan kumanda anahtarıyla doğrudan çalıştırma\*

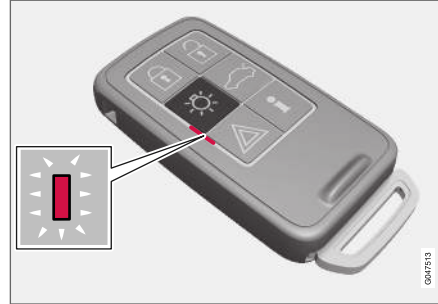

PCC\* sahibi uzaktan kumanda anahtarı üstündeki gösterge lambası.

Motor bloğu ısıtıcısı ve yolcu bölmesi ısıtıcısı uzaktan kumanda anahtarıyla etkinleştirilebilir:

- Yaklaşma aydınlatması düğmesini  2 saniye için aşağıya doğru basılı tutun.

Dörtlü flaşörler aşağıdakilere göre bilgi sağlar:

- 5 kısa yanıp sönmenin ardından yaklaşık 3 saniyelik sabit ışık gelir - Sinyal araca ulaşmıştır ve ısıtıcı etkinleştirilmiştir.
- 5 kısa yanıp sönme - sinyal araca ulaşmıştır ancak ısıtıcı etkinleştirilmemiştir.
- Dörtlü flaşörler kapalı kalır - Sinyal araca ulaşmamıştır.

Isıtıcı etkinken  bilgi düğmesine basılırsa gösterge lambası, bunun durumunu gösterecektir - aynı anda aracın kilit durumu (s. 159) da gösterilir. Durum incelenirken ısıtıcı etkinse gösterge lambası bir çift kısa yakıp söndürme ardından sabit yanar.

Isıtma sırasında durum aynı zamanda yol bilgisayarı da gösterilir.

## Mobil ile doğrudan çalıştırma\*

Seçilen ayarların etkinleştirilmesi ve haklarında bilgi Volvo On Call\* uygulaması vasıtasıyla mümkündür.

## İlgili bilgiler

- Motor bloğu ve yolcu kabini ısıtıcısı\* - zamanlayıcı (s. 136)
- Motor bloğu ısıtıcısı ve yolcu bölmesi ısıtıcısı\* - hemen durdurma (s. 136)
- Motor bloğu ısıtıcısı ve yolcu kabini ısıtıcısı\* - mesajlar (s. 137)

## Motor bloğu ısıtıcısı ve yolcu bölmesi ısıtıcısı\* - hemen durdurma

Motor bloğu ısıtıcısı ve yolcu bölmesi ısıtıcısı doğrudan bilgi ekranından devre dışı bırakılabilir.

1. Menüye erişmek için **OK** düğmesine basın.
2. Başparmak tekerleği ile **Isıtıcı** gidin ve **OK** ile seçin.
3. Isıtıcıyı devreden çıkarmak için bir sonraki menüde **Dur** seçeneğine gidin ve **OK** ile seçin.
4. Menüden **RESET** ile çıkın.

### İlgili bilgiler

- Motor bloğu ısıtıcısı ve yolcu bölmesi ısıtıcısı\* - doğrudan çalışma (s. 135)
- Motor bloğu ve yolcu kabini ısıtıcısı\* - zamanlayıcı (s. 136)
- Motor bloğu ısıtıcısı ve yolcu kabini ısıtıcısı\* - mesajlar (s. 137)

## Motor bloğu ve yolcu kabini ısıtıcısı\* - zamanlayıcı

Motor bloğu ve yolcu kabini ısıtıcısının (s. 134) zamanlayıcısı, aracın saatine bağlıdır.

Zamanlayıcı kullanarak iki farklı zaman seçilebilir. Burada zaman, aracın ısıtıldığı ve hazır olduğu zaman anlamına gelir. Aracın elektronik sistemi dış sıcaklığa bağlı olarak ısıtmanın ne zaman başlatılacağını hesaplar.

### DİKKAT

Aracın saati sıfırlandığında, tüm zamanlayıcı programı silinir.

### Ayarlama

1. Menüye erişmek için **OK** düğmesine basın.
2. Başparmak tekerleği (s. 109) ile **Isıtıcı** öğesine gidin ve **OK** ile seçin.
3. Başparmak tekerleğini kullanarak iki zamanlayıcıdan birini seçin ve **OK** ile onaylayın.
4. Yanan saat ayarına gelmek için **OK** düğmesine kısa süreyle basın.
5. Ayar düğmesini kullanarak gerekli saati ayarlayınız.
6. Yanan dakika ayarına gelmek için **OK** düğmesine kısa süreyle basın.

7. Ayar düğmesini kullanarak gerekli dakikayı ayarlayınız.
8. Ayarı onaylamak için **OK**<sup>3</sup> düğmesine basın.
9. **RESET** yoluyla menü yapısında geri gidin.
10. Diğer zamanı seçin (adım 2'den devam) ya da menüden **RESET** ile çıkın.

### Çalıştırma

1. Menüye erişmek için **OK** düğmesine basın.
2. Başparmak tekerleği ile **Isıtıcı** gidin ve **OK** ile seçin.
3. Başparmak tekerleğini kullanarak iki zamanlayıcıdan birini seçin ve **OK** ile etkinleştirin.
4. Menüden **RESET** ile çıkın.

### Kapatma

Zamanlayıcı çalıştırmalı ısıtıcı, ayar zamanı dolmadan önce manuel olarak devreden çıkarılabilir. Aşağıdaki işlem sırasını izleyin:

1. Menüye erişmek için **OK** düğmesine basın.
2. Başparmak tekerleği ile **Isıtıcı** gidin ve **OK** ile seçin.
  - > Bir zamanlayıcı ayarlandıysa ancak etkinleştirilmediyse, zaman ayarının yanında bir saat sembolü gösterilir.
3. Başparmak tekerleğini kullanarak iki zamanlayıcıdan birini seçin ve **OK** ile onaylayın.

<sup>3</sup> Zamanlayıcıyı etkinleştirmek için **OK** üstüne tekrar basın.

4. Zamanlayıcıyı aşağıdaki gibi devre dışı bırakın:
- **OK** üstüne uzun süre basın ya da
  - menüye devam etmek için **OK** üstüne kısa süre basın. Sonra zamanlayıcıyı durdurmayı seçin ve **OK** ile onaylayın.
5. Menüden **RESET** ile çıkın.

Zamanlayıcı ile çalıştırılmış bir ısıtıcı doğrudan (s. 135) kapatılabilir.

### İlgili bilgiler

- Motor bloğu ısıtıcısı ve yolcu kabini ısıtıcısı\* - mesajlar (s. 137)

## Motor bloğu ısıtıcısı ve yolcu kabini ısıtıcısı\* - mesajlar

Motor bloğu ve yolcu kabini ısıtıcısı (s. 134) ile ilgili semboller ve mesajlar kombine gösterge tablosunun analog (s. 64) veya dijital (s. 65) olmasına bağlı olarak değişir.



Isıtıcı etkinleştirildiğinde, gösterge ekranında ısı sembolü yanar.

Zamanlayıcılardan biri etkinleştirildiğinde, etkinleştirilen zamanlayıcının sembolü bilgi ekranında, sembolün yanında ayarlanan zaman görüntülemesiyle aynı anda yanar.



Analog kombine gösterge panelinde etkin zamanlayıcı sembolü.



Dijital kombine gösterge panelinde etkin zamanlayıcı sembolü

Tablo, sembollerini ve oluşan gösterge ekranı metinlerini görüntüler.

Sembol	Mesaj	Teknik özellikler
		Isıtıcı açılır ve çalışır. Isıtıcının zamanlayıcısı uzaktan kumanda anahtarı kontak anahtarından çıkarıldıktan ve araçtan çıkıldıktan sonra etkinleşir - motor bölmesi ve yolcu kabini ayarlanan zamanda ısıtılır.
	<b>Yktl çlşn ısıtıcı drd Akü koruma modu</b>	Aracın çalıştırılmasını kolaylaştırmak için ısıtıcı araç elektronik sistemi tarafından durdurulmuştur.



Sembol	Mesaj	Teknik özellikler
 	<b>Yakıtla çalışan ısıtıcı durduruldu</b> <b>Düşük yakıt svysi</b>	Yakıt seviyesinin çok düşük olması nedeniyle ısıtıcı ayarlanamamaktadır - bunun amacı motorun çalıştırılmasını kolaylaştırmanın yanı sıra approx. 50 km sürüş yapılmasını sağlamaktır.
	<b>Yakıtla çalışan ısıtıcı Servis gerekli</b>	ısıtıcı çalışmıyor. Onarım işleri için bir servis ile irtibata geçiniz. Volvo, yetkili bir Volvo servisi ile irtibata geçmenizi önermektedir.

Bir ekran metni, belirli bir süre sonra otomatik olarak veya gösterge çubuğundaki (s. 109) **OK** düğmesine bir kez basıldıktan sonra silinir.

### İlgili bilgiler

- Motor bloğu ısıtıcısı ve yolcu bölmesi ısıtıcısı\* - doğrudan çalışma (s. 135)
- Motor bloğu ve yolcu kabini ısıtıcısı\* - zamanlayıcı (s. 136)

### İlave ısıtıcı\*

Soğuk iklim bölgelerinde<sup>4</sup> satılan dizel motorlu araçlar için doğru çalışma sıcaklığını elde edebilmek ve yolcu bölmesinde yeterli ısıtmayı sağlamak için ilave bir ısıtıcıya gerek olabilir.

Bu gibi durumlarda, araç şunlardan biriyle donatılmıştır

- elektrikli ilave ısıtıcı (s. 139) veya
- yakıtla çalışan ilave ısıtıcı (s. 138)<sup>5</sup>.

### İlgili bilgiler

- Motor bloğu ısıtıcısı ve yolcu kabini ısıtıcısı\* (s. 134)

### Yakıtla çalışan ek ısıtıcı\*

Araç elektrikli (s. 139) ya da yakıtla çalışan ek ısıtıcı (s. 138) ile donatılmıştır.

Isıtıcı, motor çalışırken ve ilave sıcaklığın gerekli olduğu durumlarda otomatik olarak çalışır.

Doğru sıcaklığa erişildiğinde veya motor durdurulduğunda ısıtıcı otomatik olarak kapanır.

### İ DİKKAT

Yardımcı ısıtıcı devredeyken aracın alt tarafından duman gelebilir; bu durum tamamen normaldir.

### Otomatik mod veya kapanma

Gerekirse yardımcı ısıtıcının otomatik başlatılması devre dışı bırakılabilir.

### İ DİKKAT

Volvo, kısa mesafelerde yakıtla çalışan ilave ısıtıcının kapatılmasını önerir.

1. Motoru çalıştırmadan önce: anahtar konumu I (s. 79)'i seçin.
2. Menüye erişmek için **OK** düğmesine basın.

<sup>4</sup> Söz konusu coğrafi bölgeler hakkında bilgiye yetkili Volvo satıcısı sahiptir.

<sup>5</sup> Park ısıtıcısı (s. 134) olan araçlar içindir.



3. Başparmak tekerleği ile **Ek ısıtıcı**<sup>6</sup> ya da **Ayarlar**<sup>7</sup> gidin ve **OK** ile seçin.
4. Başparmak tekerleğini kullanarak **AÇIK** ya da **KAPALI** seçeneklerinden birini seçin ve **OK** ile onaylayın.
5. Menüden **RESET** ile çıkın.

### **i** DİKKAT

Menü seçenekleri sadece anahtar I konumunda is görünür - bunun için ayarlar motor çalıştırılmadan yapılmalıdır.

### **İlgili bilgiler**

- Motor bloğu ısıtıcısı ve yolcu kabini ısıtıcısı\* (s. 134)

### **Elektrikli ilave ısıtıcı\***

Araç ya yakıtla çalışan (s. 138) ya da elektrikli ilave kalorifer (s. 138) ile donatılmıştır.

Isıtıcı manüel olarak kontrol edilemez ancak motor dış sıcaklık 9 °C'nin altındayken çalıştırıldığında otomatik olarak devreye girer ve belirlenmiş yolcu bölmesi sıcaklığına erişildikten sonra devreden çıkartılır.

### **İlgili bilgiler**

- Motor bloğu ısıtıcısı ve yolcu kabini ısıtıcısı\* (s. 134)

<sup>6</sup> Analog kombine gösterge paneli.

<sup>7</sup> Dijital kombine gösterge paneli.



YÜKLEME VE DEPOLAMA

## Eşya bölmeleri

Yolcu kabinindeki eşya bölmelerine genel bakış.

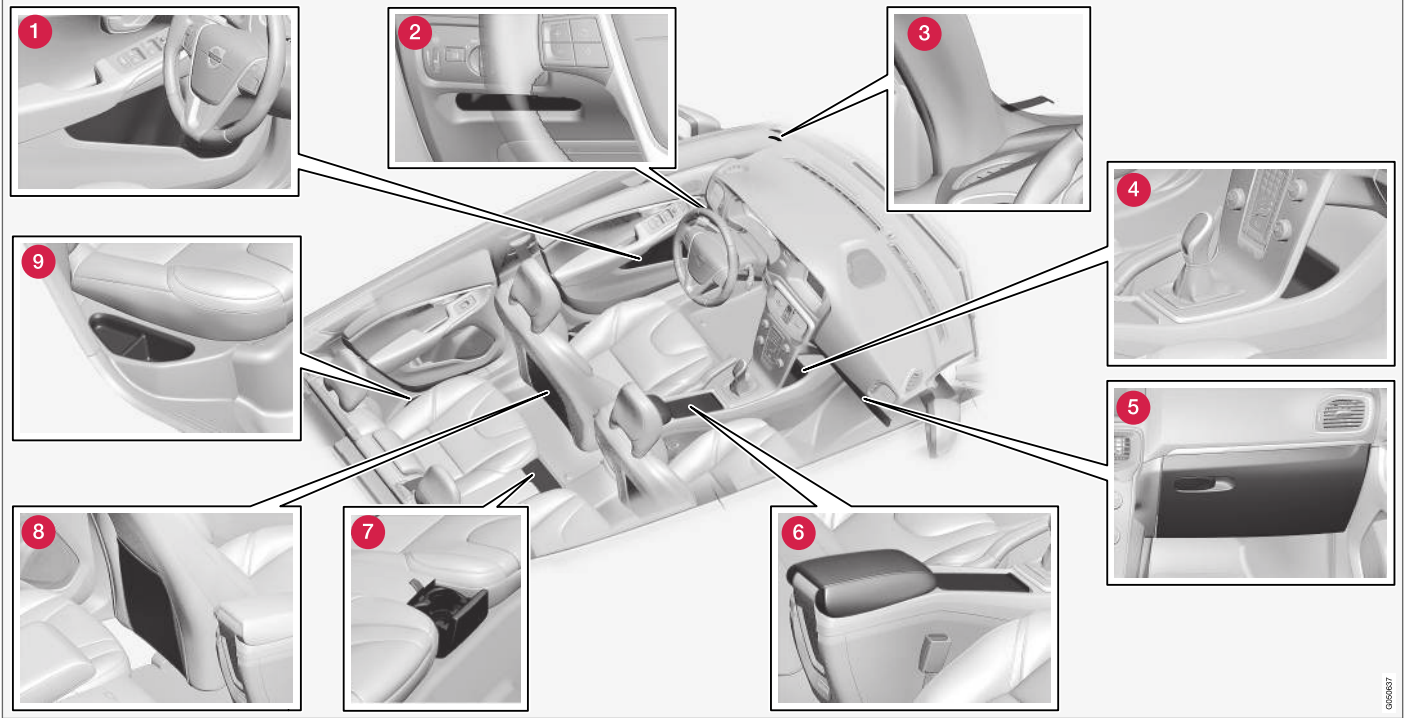

- 1 Kapı panelindeki eşya gözü<sup>1</sup>
- 2 Eşya gözü, sürücü tarafı (s. 144)
- 3 Bilet klipsi
- 4 Eşya gözü
- 5 Torpido gözü (s. 145)
- 6 Eşya gözü, bardaklık (s. 144)
- 7 Arka koltuktaki bardaklık\*
- 8 Eşya saklama cebi<sup>2</sup>
- 9 Arka koltuk, eşya gözü

#### UYARI

Cep telefonu , kamera, aksesuar vb. için uzaktan kumandalar gibi hareketli nesnelere torpido gözü veya diğer eşya gözlerinde tutunuz. Aksi takdirde, ani bir frenleme veya çarpışma durumunda arabadaki yolcuların yaralanmalarına sebep olabilirler.

<sup>1</sup> Sürücü tarafında buz sıyrıcı tutucusu ile.

<sup>2</sup> Döşeme kumaşı için geçerli değildir.

## Eşya gözü sürücü tarafı

Bu eşya gözü(s. 142) sürücü tarafında, aydınlatma panelinin altında solda bulunur.

### ⚠ UYARI

Kesici veya çıkıntı yapan aletleri yolcu kabiniinde bulundurmayın.

## Tünel konsolu

Tünel konsolu, ön koltukların arasında bulunmaktadır.

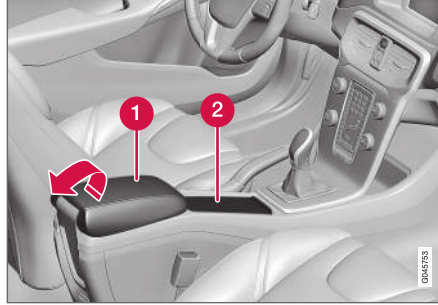

- 1 Kol dayamasının altındaki eşya gözü (örn. CD'ler için) ve USB\*/AUX girişi.
- 2 Sürücü ve yolcu için bardaklık içerir.

## İlgili bilgiler

- Eşya bölmeleri (s. 142)
- Tünel konsolu - kol dayaması (s. 144)

## Tünel konsolu - kol dayaması

Tünel konsolu, ön koltukların arasında bulunmaktadır.

Kapalıyken tünel konsolunun kol dayaması boylaşmasına ayarlanabilir\*.

## İlgili bilgiler

- Tünel konsolu - 12 V soketler (s. 146)

## Torpedo gözü

Torpedo gözü, yolcu tarafında yer almaktadır.

Örneğin, kullanıcı el kitabı ve haritalar burada tutulabilir. Ayrıca kapağın iç tarafında kalemler için tutucular bulunur. Torpedo gözü anahtar dilini (s. 161) kullanarak kilitlenebilir\* (s. 170).

## İlgili bilgiler

- Eşya bölmeleri (s. 142)

## İşlemeli paspaslar\*

İşlemeli paspaslar örneğin döküntü ve sulu çamuru toplar. Volvo özel olarak imal edilmiş işlemeli paspaslar tedarik eder.

### ⚠ UYARI

Her bir koltukta sadece bir paspas kullanın ve kalkıştan önce sürücü koltuğundaki paspasın pedalların yakınında ve altında sıkışma yaratmayacak şekilde pimlere sıkıca tutturulup sabitlendiğini kontrol edin.

## İlgili bilgiler

- Otomobilin içinin temizlenmesi (s. 379)

## Makyaj aynası

Makyaj aynası, güneşliğin arkasında yer almaktadır.



İşıklı makyaj aynası.

Lamba, kapak kaldırıldığında otomatik olarak yanar.

## İlgili bilgiler

- Lambanın değiştirilmesi - makyaj aynası aydınlatması (s. 358)

## Tünel konsolu - 12 V soketler

Elektrik prizleri (12 V) tünel konsolunun eşya gözünde ve bardaklığın yanında bulunur.

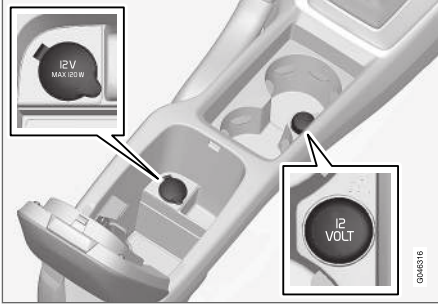

Tünel konsolunda 12 V soket, ön koltuk.

Elektrik soketleri 12 V için tasarlanmış örneğin, TV ekranları, müzik çalarlar ve cep telefonları gibi çeşitli aksesuarlar için kullanılabilir. Prizin akım besleyebilmesi için uzaktan kumanda anahtarının konumu en az anahtar konumu I (s. 79) olmalıdır.

### ⚠ UYARI

Soket kullanımında değilken tapayı her zaman soketin içinde bırakın.

### ⓘ DİKKAT

Yolcu kabininin 12 V elektrik soketlerinden birine bağlı olan göstergeler, müzik çalarlar ve cep telefonları gibi isteğe bağlı donanım ve aksesuarlar, uzaktan kumanda anahtarı çıkarılmışken veya araç kilitliken dahi klima kontrol sistemi tarafından etkinleştirilebilir, örn. önayarlı bir zamanda motor bloğu ve yolcu bölmesi ısıtıcısı\* etkinleştirildiğinde.

Bu nedenle kullanılmıyorken isteğe bağlı donanım ve aksesuarların fişlerini elektrik soketlerinden çıkartın; aksi takdirde bu tür bir durumda akü boşalabilir!

### ⓘ ÖNEMLİ

Maks. güç kesme her iki sokette 10 A'dır (120 W).

### ⓘ DİKKAT

acil durum tamiri (s. 332) için kompresör Volvo tarafından test edilmiş ve onaylanmıştır.

### İlgili bilgiler

- 12 V soket - bagaj bölmesi (s. 150)

## Yükleme

Taşıma yükü aracın yüksüz ağırlığına göre değişir.

Taşıma yükü aracın yüksüz ağırlığına göre değişir. Yolcu ağırlıkları ve tüm aksesuar ağırlıkları aracın taşıma yükünü belirli bir oranda düşürür.

Ağırlıklarla ilgili daha ayrıntılı bilgi için bkz. Ağırlıklar (s. 387).



Yükleme kapağı aydınlatma panelindeki bir düğmeyle veya uzaktan kumanda anahtarıyla açılır, bkz. Kilitleme/kilit açma - yükleme kapağı (s. 171).

### ⚠ UYARI

Aracın sürüş özellikleri yükün ağırlığına ve konumlandırılmasına göre değişir.

## Yükleme esnasında aklınızdan çıkarmayın

- Yükü, arka koltuk arkasına zıt yönde sıkıca yerleştirin.

Arka koltuk arkalıklarından biri katlanırsa eşyaların, ön koltukların WHIPS sistemi fonksiyonunu engellemediğine dikkat edin, bkz. WHIPS - oturma konumu (s. 38).

- Yükü ortalayın.
- Ağır eşyalar mümkün olduğunca zemine yakın yerleştirilmelidir. Katlanmış koltuk arkalıklarının üzerine ağır yük koymaktan kaçının.



- Döşemenin hasar görmesini önlemek için, keskin kenarları yumuşak bir şey ile örtünüz.
- Tüm yükleri yük tespit halkalarına kayışlarla veya ağılarla bağlayın.

### UYARI

20 kg (44 pound) ağırlığındaki boşta duran bir nesne, 50 km/sa. (30 mil/sa.) hızındaki önden çarpışmada 1000 kg (2200 pound) ağırlığındaki bir nesne etkisi yaratır.

### UYARI

Tavan döşemesindeki şişirilebilir perdeyle sağlanan koruma büyük yükler tarafından göz ardı edilebilir veya ortadan kaldırılabilir.

- Koltuk arkalığı üzerine kesinlikle yük yerleştirmeyin.

### UYARI

Yükleri daima emniyete alın. Sert bir fren yapıldığında, yük kayabilir ve arabadakilerin yaralanmasına sebep olabilir.

Keskin kenarları ve köşeleri yumuşak bir şey ile örtün.

Uzun cisimleri yüklerken/indirirken motoru kapatın ve el frenini çekin. Aksi takdirde, yükü kaza ile vites koluna veya vites seçiciye vurarak vitesi bir sürüş konumuna getirebilirsiniz - ve araba birden hareket edebilir.

### İlgili bilgiler

- Yük bağlama kopçaları (s. 148)
- Kargo ağı\* (s. 150)
- Yükleme - uzun yük (s. 147)
- Tavan yükü (s. 148)

### Yükleme - uzun yük

Bagaj bölmesine yükleme yapmayı basitleştirmek için koltuk arkalıkları öne katlanabilmektedir. Ekstra uzun yükler için yolcu koltuğu arkalığı da katlanabilir.

### Yolcu koltuğunun katlanması

Bkz. Koltuklar, ön (s. 81).

### Arka koltuk arkalığının yatırılması

Bkz. (s. 84).

### İlgili bilgiler

- Yükleme (s. 146)

### Tavan yükü

Tavan yükleri için Volvo tarafından geliştirilen yük taşıyıcıları önerilmektedir. Bunun amacı, bir yolculuk sırasında olası en yüksek güvenlik düzeyinin sağlanması ve aracın hasar görmesinin önlenmesidir.

Taşıyıcılarla birlikte verilen montaj talimatlarına uyunuz.

- Yük taşıyıcıların her zaman alüminyum ray üstüne monte edilmiş olması gereklidir.
- Yük taşıyıcılarının ve yükün uygun şekilde monte edilip edilmediğini periyodik olarak kontrol ediniz. Yükü bağlantı kayışlarıyla sıkıca bağlayınız.
- Yükü, yük taşıyıcıları üzerine dengeli bir şekilde dağıtınız. En ağır yükleri en aşağıya koyunuz.
- Rüzgara açık kalan alanın büyüklüğü ve bu nedenle yakıt sarfiyatı yükün büyüklüğüyle artar.
- Yavaş sürünüz. Ani hızlanmalardan, ani frenlerden ve sert dönüşlerden kaçınınız.

### **⚠ UYARI**

Arabanın ağırlık merkezi ve sürüş özellikleri tavan yükleri sebebiyle değişir.

Tavan üzerinde yük taşıyıcı veya tavan kutusu dahil, izin verilebilir azami yük bilgisi için, bkz. Ağırlıklar (s. 387).

### İlgili bilgiler

- Yükleme (s. 146)

### Yük bağlama kopçaları

Katlanmış yük bağlama kopçaları bagaj bölmesindeki eşyaları sabitlemek için kullanılır.

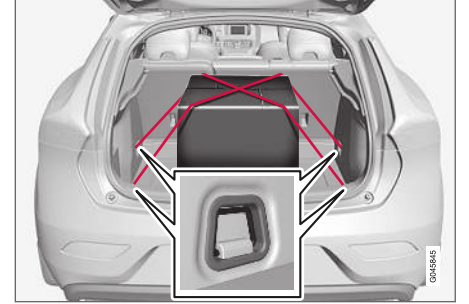

### **⚠ UYARI**

Çıkıntı yapan sert, kesici ve/veya ağır nesnelere ani frenle yaranlanmalara neden olabilir.

Büyük ve ağır nesnelere her zaman bir emniyet kemeriyle veya yük tespit kayışlarıyla bağlayın.

### İlgili bilgiler

- Yükleme (s. 146)

## Yükleme - torba tutucusu

Torba tutucular, taşıma torbalarını bir yerde tutar ve devrilmelerini ve içindikilerin bagaja saçılmasını engeller. Torba tutucunun azami kapasitesi 3 kg'dır.

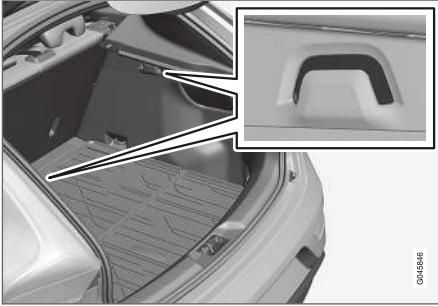

Torba tutucu

### İlgili bilgiler

- Yüklemeye (s. 146)
- Yüklemeye - katlanır torba tutucusu\* (s. 149)

## Yüklemeye - katlanır torba tutucusu\*

Zemindeki katlanan bir torba tutucu torbaların yerinde durmasını sağlar ve bagaj bölümünde devriliş içindikilerin dökülmesini önler, üç şekilde açılabilir.



Katlanır torbası tutucusu

Bilindiği gibi, tamamen açıldığında iki ayar konumu ve bir servis konumuna getirilebilir. Ayrıca, iki zemin kombinasyonu varyantı da bulunur: bir tanesinin zemin altındaki küçük bir leğende ayarlama konumları, diğerinin ise plastik raylarda ayarlama konumları vardır. Aşağıdaki açıklama zemin altındaki küçük leğen içindeki ayar konumlarını göstermektedir.

Orta tutucu üzerindeki yük azami 3 kg, dış tutucu üzerindeki azami yük ise 10 kg'dır.

## Yukarı katlama



1. Üst zemin üzerindeki tutamağı\* kaldırın ve zemini katlayın.
2. Zemini ileri doğru uygun bir konuma getiriniz ve ayar yuvasının içine yerleştiriniz.
3. Servis konumunda, zemin arka koltuğun arkasına kadar ileri götürülür ve ortadaki plastik desteğin içine yerleştirilir.

### İlgili bilgiler

- Yüklemeye (s. 146)
- Yüklemeye - torba tutucusu (s. 149)

## 12 V soket - bagaj bölmesi

Elektrik soketi 12 Volt için tasarlanmış göstergeler, ekranlar, müzik çalarlar ve cep telefonları gibi çeşitli aksesuarlar için kullanılabilir.



Elektrik soketine erişmek için kapağı indirin.

- Soket aynı zamanda uzaktan kumanda anahtarı kontak anahtarına takıl olmadığı zaman da voltaj sağlar.

### ! ÖNEMLİ

Maksimum güç kesme 10 A'dir (120 W).

### i DİKKAT

Motor kapalıyken elektrik soketinin kullanılmasının, araç aküsünün deşarj olması riskini doğurduğunu unutmayın.

### i DİKKAT

acil durum tamiri (s. 332) için kompresör Volvo tarafından test edilmiş ve onaylanmıştır.

### İlgili bilgiler

- Tünel konsolu - 12 V soketler (s. 146)

## Kargo ağı\*

Koruyucu ağı, ani bir fren yapıldığında yüklerin yolcu bölmesine fırlamasını engeller.



Güvenlik ağı, dört montaj noktasına takılmıştır.

Güvenlik nedenleriyle güvenlik ağı her zaman doğru şekilde takılı ve tespit edilmiş olmalıdır. Delikler güçlü bir naylon kumaştan yapılmış olup, ön koltukların arkalıklarına sabitlenmiştir.

### ! UYARI

Bagaj bölümünde yükler iyi bir şekilde bağlanmalı ve güvenlik ağı doğru bir şekilde takılmalıdır.

**Bağlama****ⓘ DİKKAT**

Güvenlik ağını güvenli bir şekilde takmanın en kolay yolu arka kapılardan birini kullanmaktır.

**⚠ UYARI**

Güvenlik ağının üst tespit noktalarının doğru takıldığından ve çekirtme bantlarının düzgün bağlandığından emin olmak gerekir. Bozuk ağlar tekrar kullanılmamalıdır.

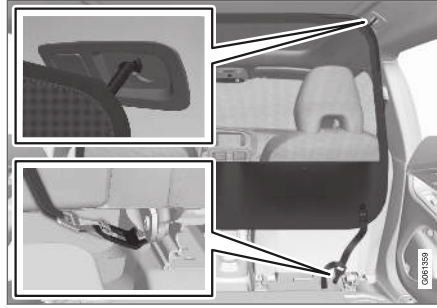

1. Bağlama kayışı kilitleri size bakacak şekilde kancaları, tavan montaj elemanının içine kancalayın.

Kargo ağının bağlantı kayışlarını koltuk sürgüsü raylarının arkasındaki halkalardan geçirin - koltuk arkalıkları düz konuma getirilip koltuklar hafif öne kaydırılırsa işlem daha kolaylaşır.

Koltuk/koltuk arkılığı tekrar hareket ettirildiğinde koltuğu/koltuk arkalığını ağa sert bastırmamaya dikkat edin - sadece koltuk/koltuk arkalığı ağıla temas edinceye kadar ayarlayın.

**⚠ ÖNEMLİ**

Bir koltuk/koltuk arkalığı sert bir şekilde güvenlik ağına doğru itilirse ağ ve/veya tavan montaj elemanları zarar görebilir.

2. Bağlama kayışının kilidindeki düğmeye basın ve bağlama kayışını, kilidin içinden aşağı doğru geçirin.

Bağlantı kayışlarıyla güvenlik ağını gerdirin.

**Sökme ve depolama**

1. Bağlantı kayışının kilidindeki düğmeye basıp kayışı dışarı besleyerek kargo ağındaki gerinliği alın.
2. Kancaları tavan montaj elemanlarından ayırın.
3. Kargo ağını yukarı katlayın ve kargo alanındaki saklama çantasına yerleştirin.

**İlgili bilgiler**

- Yükleme (s. 146)
- Yük bağlama kopçaları (s. 148)

## Şapka rafı

Şapka rafı daha fazla depolama alanı sağlamak için yerinden sökülebilir.

### Şapka rafının yerinden sökülmesi

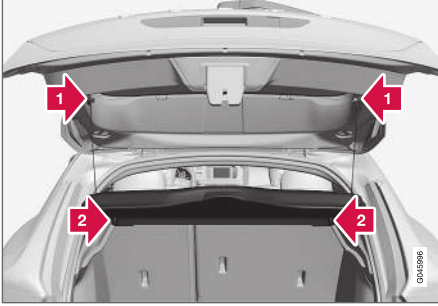

- 1 Her iki taraftaki gözleri kaldırarak şapka rafını serbest bırakınız.
- 2 Şapka rafının ön kenarının kancasını kurtarınız ve yerinden çıkarınız.

### İlgili bilgiler

- Yükleme (s. 146)
- Yükleme - uzun yük (s. 147)

KİLİTLER VE ALARM

## Uzaktan kumanda anahtarı

Diğer şeylerin yanı sıra, uzaktan kumandalı anahtar, kilitleme/kilit açma ve motorun çalıştırılması için kullanılır.

Üç anahtar sürümü mevcuttur - Temel versiyondaki uzaktan kumanda anahtarı, PCC\* olmayan Uzaktan kumanda ve PCC\* olan Uzaktan kumanda anahtarı.

İşlevsellik	Temel <sup>A</sup>	PCC olma-dan <sup>A</sup>	PCC <sup>B</sup> ile
Kilitleme/kilit açma ve çıkarılabilir anahtar dili	x	x	x
Anahtarsız kilitleme/kilit açma		x	x
Anahtarsız motor çalıştırma		x	x
Bilgi düğmesi ve gösterge lambaları			x

A 5 düğmeli anahtar

B 6 düğmeli anahtar

## Daha fazla bilgi

- Temel Uzaktan Kumanda Anahtarı - temel sürümdeki bir anahtardır, fonksiyonlarının açıklaması için Uzaktan kumanda anahtarı - fonksiyonlar (s. 158)'e bakın.
- PCC olmayan uzaktan kumanda anahtarı - Anahtarsız Sürüş\* (s. 164) ve anahtarsız kilitleme (s. 165) ve kilit açma (s. 166) olan.
- PCC olan uzaktan kumanda anahtarı - ayrıca bir bilgi düğmesi ile gösterge lambalarına sahiptir. Bunlar hakkında daha fazla bilgi için eşsiz fonksiyonlar (s. 159) bölümüne bakın.

Tüm uzaktan kumanda anahtarlarında metalden yapılmış bir ayrılabilir anahtar dili (s. 161) vardır. Görünür kısım iki modelde mevcuttur, bu şekilde uzaktan kumanda anahtarları birbirinden ayırt edilebilir.

Ek sayıda uzaktan kumanda anahtarı sipariş edilebilir, ancak araç ile verileden başka varyantlar sipariş edilemez. Tek bir araç için altı anahtara kadar programlanabilir ve kullanılabilir.

Araç iki uzaktan kumanda anahtarına sahiptir.

## UYARI

Araçta çocuk varsa:

Sürücünün aracı terk ettiğinde uzaktan kumanda anahtarını çıkararak elektrikli camlara ait ikmalı kapatmayı unutmayın.

## Uzaktan kumanda anahtarı - kaybedilmesi

Bir uzaktan kumanda anahtarını (s. 154) kaybederseniz, bir yenisi için bir servise sipariş verebilirsiniz - yetkili bir Volvo servisi olması önerilir.

Kalan uzaktan kumanda anahtarları Volvo servisine götürülmelidir. Kayıp uzaktan kumanda anahtarının kodu, hırsızlığı önlemeye dönük bir tedbir olarak sistemden silinmelidir. Araca kayıtlı mevcut anahtar sayısı MY CAR menü sisteminde kontrol edilebilir. Menü sisteminin açıklaması için, bkz. MY CAR (s. 112).

## İlgili bilgiler

- Uzaktan kumanda anahtarı - fonksiyonlar (s. 158)
- Uzaktan kumanda anahtarı - menzil (s. 159)



## Uzaktan kumanda anahtarı - kişiselleştirme\*

Uzaktan kumanda anahtarındaki anahtar hafızası, aracın belirli ayarlarının farklı kişiler için bireysel olarak ayarlanabileceği anlamına gelir.

Anahtar hafızası işlevi örneğin elektrikli\* sürücü koltuğu (s. 82) ile kombinasyon halinde mevcuttur.

Aracın donanım seviyesine bağlı olarak kapı aynaları (s. 105), sürücü koltuğu, direksiyon kuvveti (s. 182) ve kombine göstergeler tablosunun teması, kontrastı ve renk modu (s. 65) ayarları anahtar hafızasına kaydedilebilir.

Fonksiyon<sup>1</sup>, MY CAR menü sisteminden etkinleştirilebilir/devreden çıkarılabilir. Menü sisteminin açıklaması için, bkz. MY CAR (s. 112).

Fonksiyon etkinleştirildiğinde ayarlar otomatik olarak anahtar hafızasına ilişkilendirilir. Bu da ayardaki bir değişikliğin otomatik olarak özgün uzaktan kumanda anahtarı hafızasına kaydedileceği anlamına gelir.

## Ayarların kaydedilmesi

Ayarları kaydedip uzaktan kumanda anahtarındaki anahtar hafızasını kullanmak için aşağıdaki şekilde ilerleyin:

1. Ayarın<sup>2</sup> kaydedileceği hafızaya sahip uzaktan kumanda anahtarıyla aracın kilidini açın.
2. Anahtar hafızası fonksiyonunun MY CAR menü sisteminden etkinleştirildiğinden emin olun.
3. Örneğin koltuk ve kapı aynaları için istenen ayarları yapın.
4. Ayarlar, geçerli uzaktan kumanda anahtarının hafızasına kaydedilir.

Geçerli uzaktan kumanda anahtarının son kullanımasından bu yana değiştirilmiş olmaları kaydıyla aracın kilitlerinin aynı uzaktan kumanda anahtarıyla bir sonraki açılışında anahtar hafızasına kaydedilen konumlar otomatik olarak ayarlanacaktır.

## Acil durdurma

Koltuk yanlılıkla hareket etmeye başlarsa, durdurmak için koltuk ayar düğmeleri ya da hafıza düğmelerinden birine basın.

Anahtar hafızasında kayıtlı koltuk konumuna ulaşmak için yeniden başlatma, uzaktan kumanda anahtarındaki kilit açma düğmesine basarak yapılır. Sürücü kapısı açık olmalıdır.

## ⚠ UYARI

Ezilme riski! Çocukların kumandalarla oynamadığından emin olun. Ayarlama sırasında koltuğun önünde, arkasında veya altında bir şey olup olmadığına bakın. Arka koltuktaki yolculardan hiçbirinin sıkışma tehlikesi içinde olmadığından emin olun.

## Ayarların değiştirilmesi

Her birinde uzaktan kumanda anahtarı olan birkaç kişi araca yaklaşırsa, örneğin koltuk ve kapı aynalarının ayarları, sürücü kapısının kilidini açan uzaktan kumanda anahtarı olan kişi için uygulanır.

Sürücü kapısı A kişisi tarafından uzaktan kumanda anahtarı A ile açıldıktan sonra araç B kişisi tarafından uzaktan kumanda anahtarı B ile sürülecekse, ayarlar aşağıdaki şekilde değiştirilebilir:

- B kişisi sürücü kapısının yanında durarak veya direksiyon simidine oturarak kendi uzaktan kumanda anahtarındaki kilit açma düğmesine basar.
- Koltuk düğmesi 1-3 ile koltuk ayarı için mevcut üç hafızadan birini seçin.
- Koltuğu ve kapı aynalarını manuel olarak ayarlayın.

<sup>1</sup> MY CAR ögesindeki Araç anahtarı hafızası olarak bilinir.

<sup>2</sup> Bu ayar elektrikli koltuğun hafıza işlevine kaydedilen ayarları etkilemez.

### « İlgili bilgiler

- Uzaktan kumanda anahtarı - fonksiyonlar (s. 158)
- PCC\* özelliği olan uzaktan kumanda anahtarı - özgül fonksiyonlar (s. 159)

### Kilitleme/kilit açma - gösterge

Araç uzaktan kumanda anahtarı (s. 154) kullanılarak kilitlendiğinde veya açıldığında sinyal lambaları kilitleme/kilit açma işleminin doğru şekilde gerçekleştirildiğini belirtir.

- Kilitleme - bir kez yanıp sönme ve kapı aynaları katlanır<sup>3</sup>.
- Kilit açma - iki kez yanıp söner ve kapı aynaları dışa katlanır<sup>3</sup>.

#### **i** DİKKAT

Araçtaki uzaktan kumanda anahtarını kilitleme riskinin bulunduğunu unutmayın.

Kilitleme, yalnızca tüm kilitler kilitlemiş ve tüm kapılar kapatılırsa gösterilir. Son kapı kapatıldığında gösterilir.

### İşlevin seçilmesi

Kilitleme/kilit açma işlevinin ışıkla gösterimi için farklı seçenekler aracın menü sisteminden MY CAR ayarlanabilir. Menü sisteminin açıklaması için, bkz.MY CAR (s. 112).

### Kilit göstergesi

Ön camdaki yanıp sönen bir LED aracın kilitletiğini gösterir.

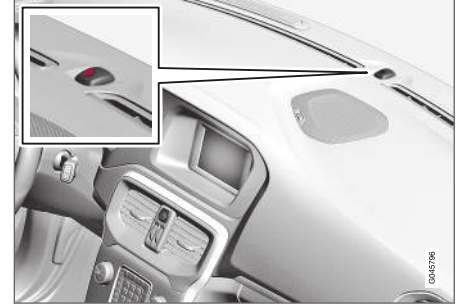

alarm göstergesi (s. 176) ile aynı LED'dir.

#### **i** DİKKAT

Bu gösterge alarmla donatılmayan arabalarda da bulunur.

### İlgili bilgiler

- Anahtarsız sürüş\* (s. 164)
- Alarm göstergesi\* (s. 176)

<sup>3</sup> Sadece katlanır elektrikli kapı aynası bulunan araçlar için.

## Uzaktan kumanda anahtarı - elektronik immobilizer

Elektronik immobilizer, yetkisiz bir kişinin aracı çalıştırmasını (s. 268) önleyen bir hırsızlığa karşı koruma sistemidir.

Her bir uzaktan kumanda anahtarının (s. 154) özel bir kodu vardır. Araç sadece doğru koda sahip doğru uzaktan kumanda anahtarıyla çalıştırılabilir.

Kombine gösterge panelinin bilgi ekranında bulunan aşağıdaki hata mesajları elektronik immobilizer ile ilgilidir:

Mesaj	Teknik özellikler
<b>Araç anahtarını tak</b>	Çalıştırma esnasında uzaktan kumanda anahtarının okunurken hata - Anahtarın kontak şalterinden çıkartın, tekrar basın ve yeniden çalıştırmayı deneyin.
<b>Araç anahtarını bulamadı<sup>A</sup></b>	Çalıştırma esnasında uzaktan kumanda anahtarını okurken hata - Tekrar çalıştırmayı deneyin. Hata devam ederse: Uzaktan kumandalı anahtarın kontak anahtarının içine doğru bastırın ve tekrar çalıştırmayı deneyin.
<b>İmmobilizer Tekrar çalıştırmayı dene</b>	Çalıştırma esnasında immobilizer sisteminde hata. Hata devam ederse: Servis ile irtibata geçin - yetkili bir Volvo servisi ile irtibat kurmanız önerilir.

<sup>A</sup> Sadece anahtarsız çalıştırma ve kilit sistemi olan araçlarda geçerlidir.

### İlgili bilgiler

- İzleme sistemli uzaktan kumandalı immobilizer\* (s. 157)
- Anahtarsız sürüş\* (s. 164)

## İzleme sistemli uzaktan kumandalı immobilizer\*

İzleme sistemine<sup>4</sup> sahip uzaktan kumandalı immobilizer, aracın konumunu takip edip belirlemek için immobilizeri uzaktan etkinleştirmeyi mümkün kılar.

Sistemi etkinleştirmeye ilgili bilgi ve yardım almak için en yakın Volvo bayisiyle irtibat kurun.

### İlgili bilgiler

- Uzaktan kumanda anahtarı (s. 154)
- Uzaktan kumanda anahtarı - elektronik immobilizer (s. 157)

<sup>4</sup> Sadece belirli pazarlarda ve Volvo On Call\* ile kombinasyon halinde.





## Uzaktan kumanda anahtarı - fonksiyonlar

Uzaktan kontrol anahtarının kapıları kilitleme ve kilit açma gibi fonksiyonları vardır.

### Fonksiyonlar



Temel versiyonda uzaktan kumanda anahtarı.

-  Kilitleme
-  Kilit açma
-  Yaklaşma ışık süresi
-  Yükleme kapağı
-  Panik fonksiyonu



PCC\* (Personal Car Communicator) özelliği olan uzaktan kumanda anahtarı.

-  Bilgi düğmesi - işlevselliğinin açıklaması için PCC\* özelliği olan uzaktan kumanda anahtarı - özgün fonksiyonlar (s. 159)'e bakın.

### Fonksiyon düğmeleri

-  **Kilitleme** - Kapıları ve yükleme kapağını kilitletler ve alarmı devreye sokar, bkz. Kilitleme/kilit açma - dışarıdan (s. 168).

Tüm camları aynı anda kapatmak için basıp tutun. Daha fazla bilgi için, bkz. Global açılış (s. 170).

### UYARI

Camlar uzaktan kumanda anahtarıyla kapatılıyorsa, kimsenin elinin sıkışmadığını kontrol edin.

-  **Kilit açma (s. 168)** - Kapıların ve yükleme kapağının kilitlerini açar ve alarmı devreden çıkarır.

Tüm camları aynı anda açmak için basıp tutun. Daha fazla bilgi için, bkz. Global açılış (s. 170).

Fonksiyon tüm kapı kilitlerini aynı anda açmak yerine düğmeye bir kez basarak sadece sürücü kapısının kilidini açacak ve düğmeye bir daha basıldığında on saniye içerisinde geri kalan kapıların kilidini açacak şekilde de ayarlanabilir.

Fonksiyon MY CAR menü sistemi içinde değiştirilebilir. Menü sisteminin açıklaması için, bkz. MY CAR (s. 112).

-  **Yaklaşma aydınlatması (s. 101)** - Aracın ışıklarını belirli bir mesafeden yakmak için kullanılır.

-  **Yükleme kapağı (s. 171)** - Sadece yükleme kapağının kilidini açar ve alarmını devre dışı bırakır.

-  **Panic function** - Acil bir durumda dikkati çekmek için kullanılır.

Sinyal lambalarını ve kornayı devreye sokmak için düğmeye basıp en az üç saniye basılı tutun veya üç saniye içerisinde iki kez basın.

En az beş saniye aktif olduktan sonra aynı düğmeyle fonksiyon kapatılabilir. Aksi takdirde, fonksiyon yaklaşık üç dakika sonra otomatik olarak kapanır.

### İlgili bilgiler

- Uzaktan kumanda anahtarı (s. 154)

### Uzaktan kumanda anahtarı - menzil

Uzaktan kumanda anahtarı fonksiyonlarının (temel versiyonda) araçtan yaklaşık 20 metre menzili vardır.

Araç bir düğmenin basıldığını doğrulamazsa - yaklaşın ve tekrar deneyin.

#### **i** DİKKAT

Uzaktan kumanda anahtarı fonksiyonları çevredeki radyo dalgaları, binalar, topografik şartlar vs. tarafından engellenebilir. Araç her zaman anahtar dili (s. 162) ile kilitlenip/açılabilir.

Motor çalışırken veya anahtar konumu **I** veya **II** (s. 79) aktifken uzaktan kumanda anahtarı araçtan çıkarılırsa ve tüm kapılar kapatılırsa kombine gösterge tablosundaki bilgi ekranında bir uyarı mesajı görüntülenir ve aynı anda kısa bir sesli hatırlatma sinyali çalar.

Uzaktan kumandalı anahtar araca geri döndürülüp **OK** düğmesine basıldığında veya tüm kapılar kapatıldığında mesaj söner.

### İlgili bilgiler

- Uzaktan kumanda anahtarı (s. 154)
- Uzaktan kumanda anahtarı - fonksiyonlar (s. 158)

### PCC\* özelliği olan uzaktan kumanda anahtarı - özgün fonksiyonlar

PCC\* özelliği olan uzaktan kumanda anahtarının, temel versiyonda uzaktan kumanda anahtarına (s. 154) kıyasla bilgi düğmesi ve gösterge lambaları şeklinde gelişmiş işlevselliği vardır.

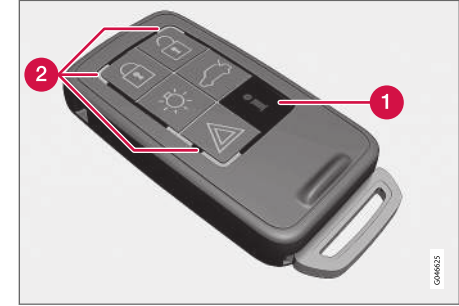

PCC özellikli uzaktan kumanda anahtarı.

- 1 Bilgi düğmesi
- 2 Gösterge lambaları

Bilgi düğmesinin kullanımı gösterge lambaları vasıtasıyla araçtan belirli bilgilere erişebilmeyi sağlar.

#### « Bilgi düğmesinin kullanımı

- Bilgi düğmesine  basınız.
  - > Tüm gösterge lambaları yaklaşık 7 saniye yanıp söner ve ışık PCC etrafında hareket eder. Bu, araçtan alınan bilginin okunduğunu gösterir.

Bu esnada başka düğmelerden birine basılırsa okuma işlemi yarıda kesilir.

#### DİKKAT

 Bilgi düğmesi birkaç defa basılmasına ve farklı yerlerden kullanılmasına rağmen herhangi bir gösterge lambası yanmazsa (7 saniye sonra ve tüm PCC göstergelerini dolaştıktan sonra da yanmazsa), arabayı bir atölyeye götürün - yetkili bir Volvo servisine gitmeniz önerilir.

Gösterge lambaları, bilgiyi bir aşağıdaki resme göre görüntüler:

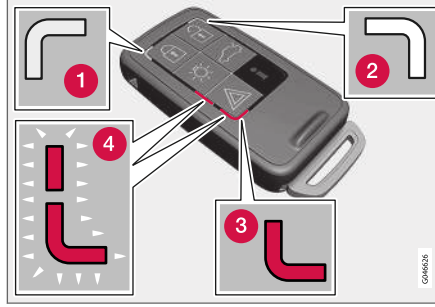

- 1 Yeşil sürekli ışık - araç kilitli.
- 2 Sarı sürekli ışık - araç kilitli değil.
- 3 Kırmızı sürekli ışık - araç kilitlenmiş olduğu için alarm tetiklenmiştir.
- 4 Kırmızı ışık her iki gösterge lambasında sırayla yanıp sönüyor - Alarm 5 dakika içinde tetiklenmiş.

#### İlgili bilgiler

- PCC\* özelliği olan uzaktan kumanda anahtarı - menzil (s. 160)

#### PCC\* özelliği olan uzaktan kumanda anahtarı - menzil

Kapıların ve yüklemeye kapağının kilitlerini açmak için PCC (Personal Car Communicator) özelliği olan uzaktan kumanda anahtarının menzili araçtan yaklaşık 20 metre iken diğer fonksiyonlar için yaklaşık 100 metredir. Araç bir düğmenin basıldığını doğrulamazsa - yaklaşın ve tekrar deneyin.

#### DİKKAT

Bilgi düğmesi fonksiyonu çevredeki radyo dalgaları, binalar, topoğrafik şartlar vb. tarafından engellenebilir.

#### Menzil dışı

Uzaktan kumanda anahtarı, araçtan bilgilerin okunabileceğinden daha uzak bir mesafedeyse uzaktan kumanda anahtarının çevresinde dolaşan olmaksızın aracın son bıraktığı durum gösterilir.

Araçta birkaç uzaktan kumanda anahtarı kullanılıyorsa sadece kilitleme/kilit açma için son kullanılan uzaktan kumanda anahtarı doğru durum gösterir.

**DİKKAT**

**i** Bilgi düğmesi birkaç defa basılmasına ve farklı yerlerden kullanılmasına rağmen herhangi bir gösterge lambası yanmazsa (7 saniye sonra ve tüm PCC göstergelerini dolaştıktan sonra da yanmazsa), arabayı bir atölyeye götürün - yetkili bir Volvo servisine gitmeniz önerilir.

**İlgili bilgiler**

- Anahtarsız Sürüş\* - menzil (s. 164)
- Uzaktan kumanda anahtarı - menzil (s. 159)

**Çıkarılabilir anahtar dili**

Uzaktan kumanda anahtarı, bazı işlevleri çalıştırıp bazı işlemleri gerçekleştirebilen metalden yapılmış bir ayrılabilir anahtar diline sahiptir.

Yeni anahtar ağzını benzersiz kodu, yeni anahtar ağzları sipariş edildiğinde önerildiği gibi yetkili Volvo servislerinden temin edilebilir.

**Anahtar dili işlevleri**

Uzaktan kumandalı anahtarın çıkarılabilir anahtar dilini kullanırken:

- merkezi kilit, uzaktan kumanda anahtarıyla etkinleştirilemezse sol ön kapı kilidi manuel olarak açılabilir (s. 162)
- arka kapıların mekanik çocuk güvenlik kilitleri devreye sokulabilir/devreden çıkarılabilir (s. 174).
- sağ ön kapı ve arka kapılar, örneğin bir güç kesintisi durumunda, manuel olarak kilitlebilir.
- torpido gözü kilidi\* açılabilir.
- ön yolcu koltuğu hava yastığı (PACOS\*) etkinleştirilebilir/devreden çıkarılabilir.

**İlgili bilgiler**

- Kapının elle kilitlemesi (s. 169)
- Kilitleme/açma - torpido gözü (s. 170)
- Yolcu hava yastığı - etkinleştirilmesi/devre dışı bırakılması\* (s. 34)

**Çıkarılabilir anahtar dili - çıkarılması/takılması**

çıkartılabilir anahtar dilinin (s. 161) çıkarılması/takılması aşağıda belirtildiği gibi gerçekleştirilir:

**Anahtar dilinin çıkarılması**

**1** Yay yüklü mandalı yana kaydırınız.

**2** Aynı anda anahtar dilini düz dışarı çekiniz.

**Anahtar dilinin takılması**

Anahtar dilini dikkatlice uzaktan kumanda anahtarındaki (s. 154) yerine yerleştirin.

1. Uzaktan kumanda anahtarını yuvası yukarıya doğru bakacak şekilde tutunuz ve anahtar dilini yuvasının içine doğru indiriniz.
2. Anahtar dilini hafifçe bastırınız. Anahtar dili yerine oturduğunda bir "tık" sesi duymalısınız.



### İlgili bilgiler

- Çıkarılabilir anahtar dili - kapıların kilidinin açılması (s. 162)
- Çocuk güvenlik kilitleri - manuel etkinleştirme (s. 174)
- Yolcu hava yastığı - etkinleştirilmesi/devre dışı bırakılması\* (s. 34)

### Çıkarılabilir anahtar dili - kapıların kilidinin açılması

Örneğin uzaktan kumanda anahtarının pili (s. 162) bittiğinde merkezi kilit, uzaktan kumanda anahtarıyla etkinleştirilemezse ayrılabilir anahtar dili kullanılabilir.

Sol ön kapı aşağıda belirtildiği gibi açılabilir:

1. Anahtar dili kapı kolundaki kilit silindirindeyken sol ön kapının kilidini açın. Daha fazla bilgi için, bkz. Anahtarsız Sürüş\* - anahtar dili kilit açma (s. 166).

#### **i** DİKKAT

Kapı kilidi anahtar dilini kullanarak açılmış ve kapı da açılmışsa alarm tetiklenir.

2. Uzaktan kumanda anahtarını kondağa takarak alarmın etkinliğini kaldırınız.

Anahtarsız çalıştırma ve kilit sistemi olan araçlarda bkz. Anahtarsız Sürüş\* - anahtar dili kilit açma (s. 166).

### İlgili bilgiler

- Çıkarılabilir anahtar dili (s. 161)
- Uzaktan kumanda anahtarı (s. 154)

### Uzaktan kumanda anahtarı/PCC - akünün değiştirilmesi

Uzaktan kumanda anahtarındaki pilin<sup>5</sup> değiştirilmesi gerekebilir.

Uzaktan kumanda anahtarının pilinin aşağıdaki durumlarda değiştirilmesi gerekir:

- bilgi sembolünün ışığı yanar ve kombine gösterge paneli **Araç anahtarı aküsü düşük Kılavuza bak** gösterir

ve/veya

- kilitlet aracı 20 metre uzaklıktaki alan içinde uzaktan kumanda anahtarının sinyallerine sık sık yanıt vermiyorsa.



<sup>5</sup> PCC özelliği olan uzaktan kumanda anahtarında iki pil vardır.



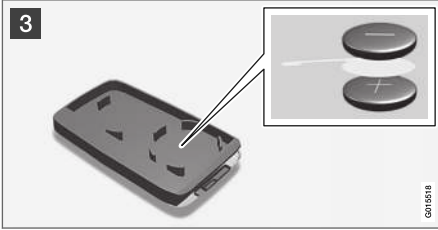

## Açma

- 1 **1** ➔ Yay yüklü mandalı yana kaydırınız.
- 2 **2** ➔ Aynı anda anahtar dilini düz dışarı çekiniz.
- 2 **3** ➔ Yay yüklü mandalın arkasındaki deliğe 3 mm'lik bir tornavida sokunuz ve uzaktan kumanda anahtarını yavaşça zorlayarak açınız.

## **i** DİKKAT

Düğmeler yukarıya bakarken, uzaktan kumanda anahtarını çevirin, bu kumanda açıldığında pillerin dışarı düşmesini engeller.

## **!** ÖNEMLİ

Çalışmalarını olumsuz yönde etkileyeceğinden yeni akülere ve bunların temas yüzeylerine parmaklarınızla dokunmayın.

## Pil değiştirme

## **i** DİKKAT

Volvo uzaktan kumanda anahtarında/PCC'de kullanılacak bataryaların UN Manual of Test and Criteria, Part III, sub-section 38.3 içinde belirtilenlere uymasını önerir. Fabrikada takılmış bataryalar veya yetkili bir Volvo servisinde değiştirilmiş bataryalar yukarıdaki kriterlere uyar.

- 3 Pilin/pillerin, kapağın içerisinde gösterilen (+) ve (-) tarafları itibarıyla nasıl yerleştirildiklerini yakından inceleyiniz.

## Tek pilli uzaktan kumanda anahtarı

1. Pili dikkatli bir şekilde çıkarınız.
2. Yeni bir pili (+) aşağıya bakacak şekilde yerleştiriniz.

## PCC\* özelliği olan iki pilli uzaktan kumanda anahtarı

1. Pilleri dikkatli bir şekilde çıkarınız.
2. Önce, yeni bir pili (+) yukarıya bakacak şekilde yerleştiriniz.
3. Beyaz plastik şeridi ara kısma yerleştiriniz ve son olarak (+) aşağıya bakacak şekilde ikinci bir pili yerleştiriniz.

## Pil türü

CR2430, 3 V adlı pilleri kullanınız.

## Montaj

1. Uzaktan kumanda anahtarını sıkıca bastırarak birleştiriniz.
2. Uzaktan kumanda anahtarını yuvası yukarıya doğru bakacak şekilde tutunuz ve anahtar dilini yuvasının içine doğru indiriniz.
3. Anahtar dilini hafifçe bastırınız. Anahtar dili yerine oturduğunda bir "tık" sesi duymalısınız.

## **!** ÖNEMLİ

Biten akülerin çevreye zarar vermeyecek şekilde imha edildiğinden emin olun.

## İlgili bilgiler

- Uzaktan kumanda anahtarı (s. 154)
- Uzaktan kumanda anahtarı - fonksiyonlar (s. 158)

### Anahtarsız sürüş\*

Anahtarsız Sürüş donanımı olan araçlarda anahtarsız bir şekilde çalıştırılan bir çalıştırma ve kilit sistemi bulunur.

Anahtarsız çalıştırma ve kilit sistemi olan araç, uzaktan kumanda anahtarı (s. 154) kantağa takmadan çalıştırılabilir, kilitlenebilir ve kilidi açılabilir<sup>6</sup>. Cebinizde uzaktan kumanda anahtarının olması yeterlidir. Sistem, örneğin elleriniz doluyken aracı daha kolay ve daha rahat bir şekilde açmanızı sağlar.

Araçla birlikte temin edilen her iki uzaktan kumanda anahtarının da anahtarsız işlevselliği vardır. Daha fazla uzaktan kumanda anahtarı sipariş etmek mümkündür.

Araçın elektrik sistemi, uzaktan kumanda anahtarlarıyla üç farklı seviyeye ayarlanabilir - anahtar konumu **0**, **I** ve **II** (s. 79).

### İlgili bilgiler

- Anahtarsız Sürüş\* - menzil (s. 164)
- Anahtarsız Sürüş\* - uzaktan kumanda anahtarının güvenli kullanımı (s. 165)
- Anahtarsız Sürüş\* - uzaktan kumanda anahtarı fonksiyonuyla girişim (s. 165)

<sup>6</sup> Temel Uzaktan Kumanda Anahtarı için geçerli değildir.

<sup>7</sup> Anahtarsız çalıştırma olan araçlarda geçerli değildir

### Anahtarsız Sürüş\* - menzil<sup>7</sup>

Uzaktan kumanda anahtarında bir düğmeye basmadan kapıların veya yüklemeye kapağının kilidini otomatik olarak açmak için uzaktan kumanda anahtarının, aracın kapı kolundan veya yüklemeye kapağından yaklaşık 1,5 m uzakta olması gerekir.

Kapıyı kilitlemek veya kilidini açmak isteyen bir kişi beraberinde uzaktan kumanda anahtarını bulundurmalıdır. Uzaktan kumanda anahtarı aracın diğer tarafında ise, bir kapı kilidini açmak veya kapatmak mümkün değildir.

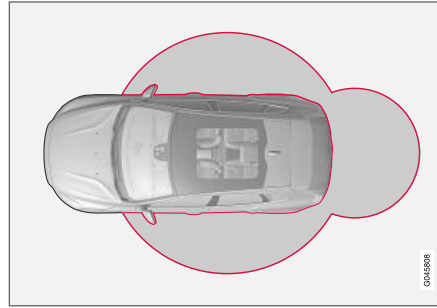

Yukarıdaki resimdeki kırmızı halkalar sistemin antenlerinin kapsama alanını gösterir.

Motor çalışırken veya anahtar konumu **I** veya **II** (s. 79) aktifken tüm anahtarlar araçtan çıkarılırsa ve bir kapı açılıp kapatılırsa kombine göstergeler

tablosundaki bilgi ekranında bir uyarı mesajı görüntülenir ve aynı anda sesli hatırlatıcı sinyali çalar.

Uzaktan kumanda anahtarı araca geri getirildiğinde, aşağıdaki durumlarda uyarı mesajı söner ve sesli hatırlatma sona erer:

- bir kapı açılıp kapanmıştır
- uzaktan kumanda anahtarı kontak kilidine sokulmuştur
- Yön göstergesi çubuğundaki **OK** düğmesi.

### İlgili bilgiler

- Anahtarsız sürüş\* (s. 164)
- Anahtarsız Sürüş\* - anten konumu (s. 167)

## Anahtarsız Sürüş\* - uzaktan kumanda anahtarının güvenli kullanımı

Bütün uzaktan kumanda anahtarlarının dikkatle korunması oldukça önemlidir.

Uzaktan kumanda anahtarlarından<sup>8</sup> biri araçta unutulmuşsa örneğin araca ait başka bir uzaktan kumanda anahtarıyla aracın kilitlemesi durumunda anahtarsız işlevleri devre dışı bırakılır. Bu sayede izinsiz girişler önlenir.

Aracın kilitletlerinin diğer uzaktan kumanda anahtarıyla bir sonraki açılışında unutilan uzaktan kumanda anahtarı tekrar etkinleşir.

### ! ÖNEMLİ

PCC özellikli uzaktan kumanda anahtarını aracın arkasında bırakmaktan kaçının. Birisi zorla aracınıza girer ve uzaktan kumanda anahtarını alırsa uzaktan kumanda anahtarını kontağa bastırıp ardından **START/STOP ENGINE** düğmesine basarak aracı çalıştırmak mümkündür.

### İlgili bilgiler

- Anahtarsız sürüş\* (s. 164)

## Anahtarsız Sürüş\* - uzaktan kumanda anahtarı fonksiyonuyla girişim

Elektromanyetik alanlar ve parazitler uzaktan kumanda anahtarının anahtarsız işlevler (s. 164) engelleyebilir.

### i DİKKAT

Anahtarsız fonksiyona sahip uzaktan kumanda anahtarını cep telefonu ya da metal nesnenin 10-15 cm'den daha yakınına yerleştirmeyin/saklamayın.

Yine de parazit yaşanırsa, uzaktan kumanda anahtarını ve anahtar dilini, temel versiyondaki uzaktan kumanda anahtarı (s. 154) gibi kullanın.

### İlgili bilgiler

- Uzaktan kumanda anahtarı/PCC - akünün değiştirilmesi (s. 162)
- Anahtarsız Sürüş\* - uzaktan kumanda anahtarının güvenli kullanımı (s. 165)
- Anahtarsız Sürüş\* - menzil (s. 164)

## Anahtarsız Sürüş\* - kilitleme

Anahtarsız çalıştırma ve kilit sistemi olan araçlarda, kapıların dış kolunda dokunmaya duyarlı bir alan ve arka yüklem kapağının lastik kaplamalı basınç plakasının yanında lastik kaplamalı bir düğme bulunur.

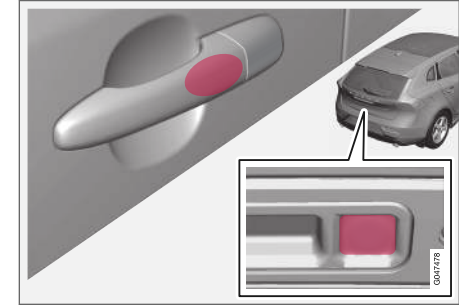

Bir kapı kolunu sıkıca kavrayarak veya yüklem kapağının lastikli iki düğmesinden küçük olanına basarak kapıları ve yüklem kapağını kilitleyin - ön camdaki kilit göstergesi (s. 156) yanıp sönmeye başlayarak kilitleme işleminin tamamlandığını teyit eder.

Aracın kilitlenebilmesi için tüm kapılar ve yüklem kapağının kapatılması gerekir - aksi takdirde araç kilitlemez.

<sup>8</sup> PCC (Kişisel Araç İletişim Sistemi) olan uzaktan kumanda anahtarına geçerlidir.



### **DİKKAT**

Otomatik vites kolu bulunan araçlarda, vites kolu **P** konumuna getirilmelidir, aksi takdirde araç kilitlenemez veya alarma geçirilemez.

### **DİKKAT**

Uzaktan kumanda anahtarı menzil içindeyse, sistemin araç yıkamayla bağlantılı olarak devreye sokulmuş olabileceğini aklınızda bulundurun.

### **İlgili bilgiler**

- Anahtarsız sürüş\* (s. 164)
- Alarm göstergesi\* (s. 176)

### **Anahtarsız Sürüş\* - kilit açma<sup>9</sup>**

Kapı kollarından biri tutulduğunda veya yüklemeye kapının lastik kaplamalı basınç plakası çalıştırıldığında kilit açma gerçekleşir - kapıyı veya yüklemeye kapısını normal şekilde açın.

### **DİKKAT**

Kapı tutamakları genelde tutamağı tutan bir eli tespit eder, fakat kalın bir eldiven giyildiğinde veya hızlı bir el hareketi yapıldığında, tutamağın ikinci kez tutulması veya eldivenin çıkartılması gerekebilir.

### **İlgili bilgiler**

- Anahtarsız sürüş\* (s. 164)
- Anahtarsız Sürüş\* - kilitleme (s. 165)

### **Anahtarsız Sürüş\* - anahtar dili kilit açma**

Merkezi kilit uzaktan kumanda anahtarıyla etkinleştirilemezse, örneğin piller boşalmışsa sol ön kapı kilidi aşağıdaki şekilde açılabilir: uzaktan kumanda anahtarının ayrılabilir anahtar dili (s. 161) ile.

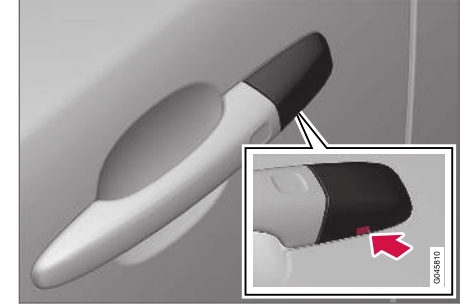

Anahtar dili deliği - kapağı gevşetmek için.

Kilit silindrine erişmek için, kapı kolunun plastik kapağı kaldırılmalıdır - bu aynı zamanda kilit dili ile de yapılabilir:

<sup>9</sup> Anahtarsız çalıştırma olan uzaktan kumanda anahtarlarında geçerli değildir.

1. Anahtar dilini kapı kolu/kapağı alt tarafındaki deliğin içerisine doğru yaklaşık 1 cm bastırın - kanırtmayın.
  - > Plastik kapak, anahtar dili düz yukarı ve açıklığın içerisine doğru itildiğinde uygulanan torkla otomatik olarak gevşer.
2. Ardından anahtar dilini kilit silindirin sokup kapının kilidini açınız.
3. Kilidi açtıktan sonra plastik kapağı tekrar takın.

### **i** DİKKAT

Sol ön kapı, kapı kilidi anahtar dilini kullanarak açıldığında, alarm (s. 175) tetiklenir. Uzaktan kumanda anahtarı kontağa takılarak kapatılır, bkz. Alarm\* - uzakta kumanda anahtarı çalışmıyor (s. 177).

### **İlgili bilgiler**

- Anahtarsız sürüş\* (s. 164)
- Çıkarılabilir anahtar dili - çıkarılması/takılması (s. 161)

### **Anahtarsız Sürüş\* - kilit ayarları**

Anahtarsız çalıştırma ve kilit sistemi olan araçların kilit ayarları, MY CAR menü sisteminde hangi kapılarının kilidinin açılacağını tanımlamak suretiyle uyarlanabilir.

Menü sisteminin açıklaması için, bkz. MY CAR (s. 112).

### **İlgili bilgiler**

- Anahtarsız sürüş\* (s. 164)

### **Anahtarsız Sürüş\* - anten konumu**

Anahtarsız çalıştırma ve kilit sistemine sahip araçlarda aracın farklı konumlarında bir dizi entegre anten vardır.

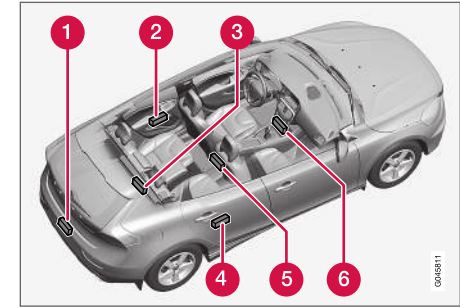

- 1 Arka tampon, orta
- 2 Kapı kolu, sol arka
- 3 Bagaj bölmesi, zemin altında ortada ve en uzakta
- 4 Kapı kolu, sağ arka
- 5 Orta konsol, arka kısmın altında
- 6 Orta konsol, ön kısmın altında.



### ⚠ UYARI

Kalp pili ameliyatı geçirenler kalp pilleriyle anahtarsız sistemin antenlerine 22 cm'den fazla yaklaşmamalıdır. Bu, kalp pili ile anahtarsız sistemi arasındaki paraziti önlemek içindir.

### İlgili bilgiler

- Anahtarsız sürüş\* (s. 164)

### Kilitleme/kilit açma - dışarıdan

Dışarıdan kilitleme/kilit açma, uzaktan kumanda anahtar (s. 158) kullanılarak gerçekleştirilir. Uzaktan kumanda anahtar bütün kapıları, bagaj kapağını ve yakıt deposu kapağını kilitleyebilir/açabilir. Kilit açma için farklı sıralar seçilebilir.

Kilit dizinin devreye alınması için, sürücü kapısı kapatılmalıdır - diğer kapılardan biri veya yüklem kapağı açıksa, kilitlerin ve alarm sadece kilitlendiklerinde devreye girer. Anahtarsız kilitleme sistemi\* bulunan araçlarda tüm kapılar ve arka yüklem kapağı kapalı olmalıdır, bkz. Anahtarsız Sürüş\* - kilitleme (s. 165) ve Anahtarsız Sürüş\* - kilit açma (s. 166).

### ⓘ DİKKAT

Araçtaki uzaktan kumanda anahtarını kilitleme riskinin bulunduğunu unutmayın.

Uzaktan kumanda anahtarıyla kilitleme/kilit açma mümkün değilse, pil bitmiş olabilir - çıkartılabilir anahtar dili (s. 161) ile sol ön kapıyı kilitleyin veya kilidini açın.

### ⓘ DİKKAT

Anahtarla kilidi açıldıktan sonra kapıyı açılması halinde alarmın tetikleneceğini unutmayın - uzaktan kumanda anahtarını kontak anahtarına takıldığında alarm kapatılır.

### ⚠ UYARI

Uzaktan kumanda anahtarı ile dışarıdan kilitlendiğinde birinin araçta kilitli kalma riskini göz ardı etmeyin - kapıların hiçbirini kapı kontrolleri kullanılarak içeriden açılmayacaktır. Daha fazla bilgi için, bkz. Deadlock güvenlik kilidi fonksiyonu\* (s. 173).

### Tekrar otomatik kilitleme

Kilit açıldıktan sonra kapılardan veya yüklem kapağından herhangi birisi açılmazsa hepsi otomatik olarak tekrar kilitlenir. Bu fonksiyon aracın yanlışlıkla kilitlenmeden bırakılmasını engeller. Alarmlı araçlar için Alarm\* (s. 175)'a bakın.

### İlgili bilgiler

- Kilitleme/kilit açma - içeriden (s. 169)
- Uzaktan kumanda anahtarı - fonksiyonlar (s. 158)

## Kapının elle kilitlemesi

Belirli durumlarda aracın elle kilitleenebilmesi gerekir, örneğin bir güç kesintisinde.

Sol ön kapı kilit silindiriyle ve uzaktan kumanda anahtarının ayrılabilir kilit dili (s. 166) ile kilitlenebilir.

Diğer kapıların kilit silindirleri yoktur, bunun yerine her kapının sonunda anahtar dili kullanılarak basılacak bir kilit düğmesi vardır - bunlar daha sonra dışardan açılmalarını önlemek üzere mekanik olarak kilitletir/bloke edilir. Kapılar hala içeriden açılabilirler.

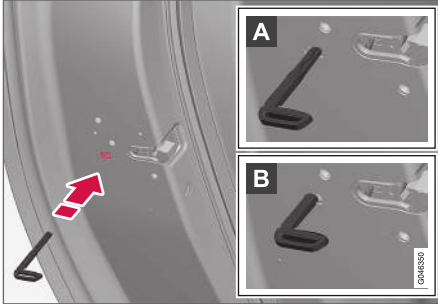

Kapının elle kilitlemesi. Çocuk güvenlik kilitleleri (s. 174) ile karıştırılmamalıdır.

- Ayrılabilir kilit dili (s. 161)'ni uzaktan kumanda anahtarından ayırın. Anahtar dilini kilit resedi için sokun ve kilidin sonuna kadar bastırın, yaklaşık 12 mm.

**A** Kapı hem dışarıdan hem de içeriden açılabilir.

**B** Kapı dışarıdan açılmaya karşı bloke edilir. A pozisyonuna dönmek için iç kapı kolunun açık olması gerekir.

uzaktan kumanda anahtarı (s. 154) üstündeki kilit açma butonu veya sürücü kapısındaki merkezi kilitleme butonu yoluyla kapıların kilidi açılabilir.

### **i** DİKKAT

- Bir kapı kilidi reseti aynı anda tüm kapıları değil, sadece ilgili kapıyı kilitletir.
- Etkin manüel çocuk güvenlik kilitleleri (s. 174) olan manüel olarak kilitlenen bir arka kapı, dışarıdan veya içeriden açılmaz. Bu şekilde kilitlenen bir arka kapı yalnızca uzaktan kumanda tuşu veya merkezi kilitleme düğmesinden açılabilir.

### İlgili bilgiler



- Uzaktan kumanda anahtarı/PCC - akünün değiştirilmesi (s. 162)

## Kilitleme/kilit açma - içeriden

Kilitleme/kilit açma işlemi, sürücü kapısındaki merkezi kilit düğmesi kullanılarak gerçekleştirilebilir. Tüm kapılar ve yükleme kapağı (s. 171)'nin kilitleleri aynı anda kilitlenebilir veya açılabilir.



Merkezi kilitleme

- Kilitlemek için düğmenin bir tarafına  basın - kilidi açmak için diğer tarafına  basın.

### Kilit düğmesindeki lamba

Sürücü kapısındaki merkezi kilitleme düğmesi lambası yandığında, bütün kapılar kilitli demektir.

### Kilit açma

Eğer otomobil kilitli ve alarm devredeyse açılmaz:

- Merkez kilitleme düğmesine bastırınız 

- ◀ Uzun basılarak da tüm yan camlar\* eşzamanlı olarak açılabilir (ayrıca Global açılış (s. 170) bölümüne de bakın).

- Kapı kolunu çekin ve kapıyı açın - kapı kilidi açılır ve tek bir hareketle açılır.

### Kilitleme

- Merkezi kilidin etkinleştirilmesi için her iki ön kapının da kapalı olması gerekir. Merkezi kilit düğmesine  basınız - tüm kapılar kilitletir. Arka kapılardan herhangi biri açıksa, kapatıldığında kilitletlenecektir.

Uzun basılarak da tüm yan camlar eşzamanlı olarak kapatılabilir (ayrıca Global açılış (s. 170) bölümüne de bakın).

### Otomatik kilitleme

Araç hareket etmeye başladığında kapılar ve yüklemeye kapasite otomatik olarak kilitletir.

Fonksiyon MY CAR menü sistemi içerisinde devreye sokulabilir/devreden çıkartılabilir. Menü sisteminin açıklaması için, bkz. MY CAR (s. 112).

### İlgili bilgiler



- Kilitleme/kilit açma - dışarıdan (s. 168)
- Alarm\* (s. 175)

### Global açılış

Global açılış tüm yan camları aynı anda açar veya kapatır ve örneğin sıcak havalarda aracı hızlı biçimde havalandırmak için kullanılabilir.



Merkezi kilit düğmesi

Merkezi kilit düğmesindeki veya uzaktan kumanda anahtarındaki  simbole uzun basılması tüm yan camları aynı anda **açar**.  düğmesi üzerindeki aynı işlem tüm yan pencereleri aynı anda **kapatır**.

### İlgili bilgiler

- Kilitleme/kilit açma - içeriden (s. 169)
- Elektrikli camlar (s. 103)

### Kilitleme/açma - torpido gözü

torpido gözü (s. 145), sadece uzaktan kumanda anahtarındaki (s. 154) çıkarılabilir anahtar dili kullanılarak kilitletlenir/kilidi açılabilir.

Anahtar konumlarıyla ilgili bilgi için bkz. Çıkartılabilir anahtar dili - çıkartılması/takılması (s. 161).

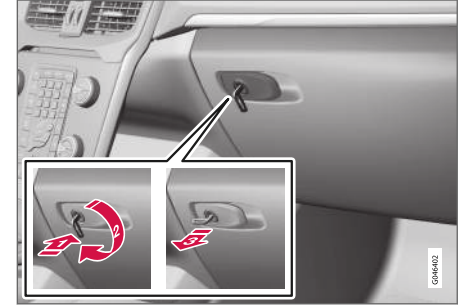

Torpido gözü:

- 1 Anahtar dilini torpido gözü kilid silindrine takınız.
  - 2 Anahtar dilini saat yönünde 90 derece döndürünüz. Kilitli konumdayken anahtar deliği yatay konumdadır.
  - 3 Anahtar dilini dışarı çekiniz.
- Bu işlemi tersi sırayla gerçekleştirerek açınız.



**İlgili bilgiler**

- Uzaktan kumanda anahtarı - fonksiyonlar (s. 158)

**Kilitleme/kilit açma - yükleme kapağı**

Yükleme kapağı, bir dizi farklı şekilde açılabilir, kilitlenebilir ve kilidi açılabilir.

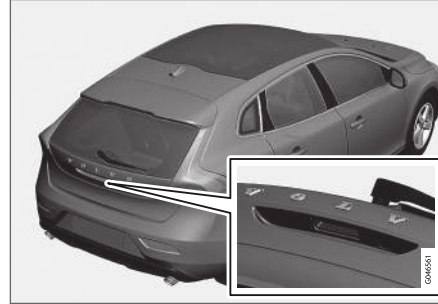
**Ele açma**

Elektrik temaslı kauçuk levha.

Yükleme kapağı bir elektrik kilidi ile kapalı tutulur. Açmak için:

1. Dış tutamağın altındaki iki lastik baskı levhasından geniş olanını hafifçe aşağı bastırın - kilit serbest bırakılır.
2. Bagaj kapısını tam açmak için kapı kolunun dış kısmını kaldırın.

**! ÖNEMLİ**

- Bölme kilidini açmak için minimal güç gerekir, sadece kauçukla kaplanmış panelin üzerine yavaşça bastırmanız yeterli olacaktır.
- Bölmeyi açarken kauçuk paneli kaldırmayın; kaldırmak için tutamağı kullanın. Çok fazla güç uygulamak kauçuk panel üzerindeki elektrik bağlantılarına zarar verebilir.

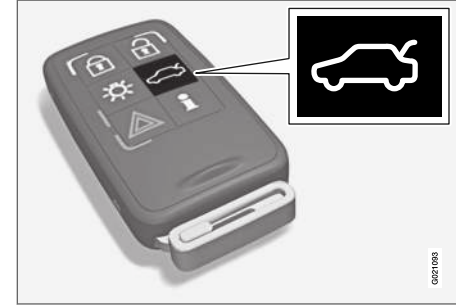
**Uzaktan kumanda anahtarıyla kilit açma**

Uzaktan kumanda anahtarının (s. 154)  \*düğmesi kullanılarak bagaj kapısı alarmı devreden çıkartılabilir ve bagaj kapısı üzerinden kapının kilidi açılabilir.

Gösterge panelindeki kilit lambası (s. 156) bütün aracı kilitlemediğini ve alarmın\* eğim ve hareket sensörleri ile yükleme kapısının açılmasını



- ◀ takip eden sensörlerin devreden çıkartıldığını göstermek için yanıp sönmelerini durdurur.

Kapılar kilitleli kalır ve alarm devrededir.

Yükleme kapağı uzaktan kumanda anahtarı kullanılarak iki farklı şekilde açılabilir:

**Bir kez basma** - Bagaj kapağı kilidi açılır ancak kapak kapalı kalır - dış kolun altındaki lastik kaplı baskı plakasına hafifçe basın ve bagaj kapağını kaldırın. Yüklemeye kapağı 2 dakika içinde açılmazsa yeniden kilitletir ve alarm yeniden devreye girer.

**İki kez basma** (3 saniye içinde) - Arka yüklemeye kapağı kilidi açılır ve kilit ayrılır, bu noktada arka yüklemeye kapağı yaklaşık bir santimetre açılır - açmak için dış kolu kaldırın. Bununla birlikte yağmur, soğuk hava şartları, don veya kar, yüklemeye kapağının kilitten ayrılmasını engelleyebilir.

### **i** DİKKAT

- Bagaj kapısı/bagaj kapağı uzaktan kumanda anahtarına 2 defa basılarak veya aracın içinden açıldığında otomatik yeniden kilitleme devreye girmez; çünkü bagaj kapısı/bagaj kapağı açılmaz - manuel olarak açılmalıdır.
- Bagaj kapısı/bagaj kapağı kilitlendikten sonra açılır ve alarm çalışmaz - uzaktan kumanda düğmesini kullanarak yeniden kilitleyin ve alarmı kurun .

### Aracın içeriden açılması

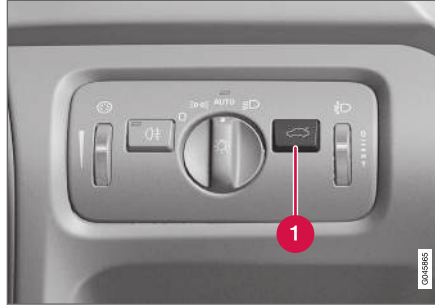

- 1 Kilit açma, yüklemeye kapağı

Yüklemeye kapağını açmak için:

- Far kontrol paneli üzerindeki düğmeye (1) basın.
  - > Kilit serbest kalır ve yüklemeye kapağı birkaç santim açılır.

### Uzaktan kumanda anahtarlarıyla kilitleme

- Kilitleme için uzaktan kumanda anahtarının (s. 158)  düğmesine basın.
  - > Gösterge panelindeki kilit göstergesi yanıp sönmeye başlar, yani araç kilitlelidir ve alarm\* devreye sokulmuştur.

### İlgili bilgiler

- Kilitleme/kilit açma - içeriden (s. 169)
- Kilitleme/kilit açma - dışarıdan (s. 168)

### Yakıt doldurma kapağının kilitletmesi/açılması

Yakıt doldurma kapağının kilidi, uzaktan kumanda anahtarının (s. 154) kilit açma düğmesiyle açılır.



Yakıt doldurma kapağının kilidi, araç uzaktan kumanda kilidindeki kilitleme düğmesiyle  kilitletinceye kadar açık olarak kalır. Araç sürüş sırasında veya iç düğmelerle kilitletirse, o zaman yakıt doldurma kapağı kilitletmemiş olarak kalır.

Yakıt doldurma kapağının kilit mantığı da anahtarsız sistemin ve merkezi kilitleme sisteminin kilitleme veya kilit açmasını izler.

### İlgili bilgiler

- Yakıt doldurma kapağı - Açma/kapatma (s. 294)
- Yakıt doldurma kapağı - elle açma (s. 295)

## Deadlock güvenlik kilidi fonksiyonu\*

Deadlocks güvenlik kilidi<sup>10</sup>, kapıların içeriden açılmasını önleyecek şekilde tüm kapı kollarının mekanik olarak bağlantılarının kesilmesi anlamına gelir.

Deadlock güvenlik kilidi fonksiyonu, uzaktan kumanda anahtarı (s. 154) ile etkinleştirilir ve kapılar kilitlendikten yaklaşık on saniye sonra devreye girer.

### **i** DİKKAT

Kapı gecikme süresi içinde açılırsa, işlem durdurulur ve alarm devre dışı bırakılır.

Deadlock güvenlik kilidi fonksiyonu etkinleştirildiğinde araç kilitleri sadece uzaktan kumanda anahtarı ile açılabilir. Sol ön kapı da çıkarılabilir anahtar dili (s. 161) ile kilidi açılabilir.

### **⚠** UYARI

Birinin içeride kilitli kalmasının önüne geçmek için önce deadlock güvenlik kilidi fonksiyonunu devreden çıkartmadan kimsenin araçta kalmasına müsaade etmeyin.

## Geçici olarak devre dışı bırakma



Aktif menü seçenekleri bir çarpı ile belirtilir.

- 1 MY CAR
- 2 OK MENU
- 3 AYAR düğmesi kontrolü
- 4 EXIT

Birisi araçta kalmak istiyor ancak kapıların dışarıdan kilitlenmesi gerekiyorsa, deadlock güvenlik kilidi fonksiyonu geçici olarak devreden çıkarılabilir, bu da MY CAR menü sisteminden yapılır. Menü sisteminin ayrıntılı açıklaması için bkz. MY CAR (s. 112).

MY CAR menüsünde aşağıdaki seçeneklerden biri seçilebilir:

- **Bir kez aktifleştirebilir:** - Kombine gösterge tablosu **Kilitler ve alarm Eksik koruma** gösterebilir ve araç kilitlendiğinde deadlock güvenlik kilidi fonksiyonu sadece bu seferlik kapatılır. (Aynı anda alarmın hareket ve yana yatma dedektörlerinin\* de kapatıldığını unutmayınız.)

Motorun bir sonraki çalıştırılışında sistem sıfırlanır ve kombine gösterge tablosunda, deadlock güvenlik kilidi fonksiyonunun ve alarmın hareket ve yana yatma dedektörlerinin yeniden devreye girdiğini gösteren **Kilitler ve alarm Tam koruma** mesajı görüntülenir.

- **Çıkarken sor:** - Motor her kapatıldığında sürücünün **Motor tekrar çalıştırılıncaya kadar, Reduced Guard aktifleştirelir mi?** sorusuna cevap vermesi gerekir.

### Deadlock fonksiyonu kapatılacaktır

- **OK/MENU** düğmesine basıp aracı kilitleyin. (Aynı anda alarmın hareket ve yana yatma dedektörlerinin\* de kapatıldığını unutmayın.)
- > Motorun bir sonraki çalıştırılışında sistem sıfırlanır ve kombine gösterge panelinde alarmın hareket ve yana yatma dedektörlerinin ve deadlock güvenlik kilidi fonksiyonunun yeniden devreye girdiğini gösteren **Kilitler ve alarm Tam koruma** mesajı görüntülenir.

<sup>10</sup> Sadece alarmla kombinasyon halinde.

### ◀◀ Kilitleme sistemi değiştirilecekse

- **EXIT** düğmesine basınız ve aracı kilitleyiniz.

#### **i** DİKKAT

- Araç kilitlendiğinde alarmin aktif hale geleceğini unutmayın.
- Kapılardan herhangi birisi içeriden açılırsa alarm tetiklenir.

Sürgü kilitler geçici olarak devre dışı bırakılmamışsa, yukarıdaki geçerlidir.

#### İlgili bilgiler

- Anahtarsız Sürüş\* - anahtar dili kilit açma (s. 166)

### Çocuk güvenlik kilitleri - manuel etkinleştirme

Çocuk güvenlik kilitleri, çocukların arka kapıları içeriden açmasını önler.

Çocuk kilitleri arka kapıların dış kenarlarına yerleştirilmiş olup sadece kapılar açıkken erişilebilirler.

### Çocuk güvenlik kilitlerinin etkinleştirilmesi/devre dışı bırakılması

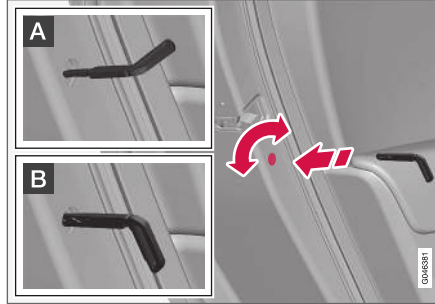

Çocuk güvenlik kilitleri ile. manuel kapı kilitleri (s. 169) ile karıştırılmamalıdır.

- Düğmeyi döndürmek için uzaktan kumanda anahtarının ayrılabilir anahtar dilini (s. 161) kullanın.

**A** Kapı içeriden açılmaya karşı bloke edilir.

**B** Kapı hem dışarıdan hem de içeriden açılabilir.

#### **i** DİKKAT

- Bir kapı düğmesi aynı anda her iki arka kapıya değil, sadece ilgili kapıya kumada eder.
- Elektronik çocuk güvenlik kilidi olan arabalarda manuel bir çocuk kilidi bulunmaz.

#### İlgili bilgiler

- Çocuk güvenlik kilitleri - elektrikli etkinleştirme\* (s. 175)
- Kilitleme/kilit açma - içeriden (s. 169)

## Çocuk güvenlik kilitleme - elektrikli etkinleştirme\*

Çocuk güvenlik kilitleme, çocukların arka kapıları içeriden açmasını önler.

### Çalıştırılması

Çocuk güvenlik kilitleme konumundan **O**'den daha yüksek tüm anahtar konumları (s. 79)'ndan devreye alınabilir/devre dışı bırakılabilir. Devreye alma/devre dışı bırakma motor kapatıldıktan sonra 2 dakikaya kadar yapılabilir, hiçbir kapının açılmaması sağlanır.



Kumanda paneli sürücü kapısı.

1. Motoru çalıştırın veya anahtarı **O** konumundan yüksek bir konuma getirin.

2. Sürücü kapısı kontrol panelindeki düğmeye basınız.
  - > Bilgi ekranında **Arka çocuk kilidi etkinleştirildi** mesajı gösterilir ve düğme lambası yanar - kilitleme devrededir.

Elektrikli çocuk güvenlik kilidi devrede olduğunda:

- camlar sadece sürücü kapısı kumanda panelinden açılabilir
- kapılar içten açılmaz.

Motor kapatıldığında geçerli ayar kaydedilir - motor kapatıldığında çocuk kilitleme devredeyse, fonksiyon motor tekrar çalıştırılana kadar devrede kalır.

### İlgili bilgiler

- Çocuk güvenlik kilitleme - manuel etkinleştirme (s. 174)
- Kilitleme/kilit açma - içeriden (s. 169)

## Alarm\*

Alarm, örneğin araca zorla girildiğinde uyarı veren bir aygıttır.

Şu durumlarda devredeki alarm tetiklenir:

- bir kapı, motor kaputu veya yüklemeye kapağı açık<sup>11</sup>
- yolcu bölmesinde hareket tespit edildiğinde (bir hareket dedektörü\* takılıysa)
- araç kaldırıldığında ya da çekildiğinde (eğim dedektörü\* takılmışsa)
- akü kablosu takılı değil
- siren devre dışı bırakıldığında.

Alarm sisteminde bir arıza varsa kombine gösterge panelinin bilgi ekranında bir mesaj görüntülenir. Böyle bir durumda bir servis ile iletişime geçiniz, yetkili bir Volvo servisi ile irtibat kurmanız önerilir.

<sup>11</sup> Bazı pazarlar için geçerlidir.



### **i** DİKKAT

Hareket sensörleri yolcu bölmesinde bir hareket olduğunda alarmı tetikler - hava akımları da tespit edilir. Bu sebepten, araba bir cam veya yolcu bölmesi kaloriferi kullanıldığında da alarm verilir.

Bunu önlemek için: Arabadan çıkarken camları kapatın. Arabaya entegre bir yolcu bölmesi kaloriferi (veya taşınabilir bir elektrikli ısıtıcı) kullanılacak ise - hava kanallarından gelen hava akışını yolcu bölmesinin üstüne doğru değil, başka yönlere doğru yönlendirin. Alternatif olarak, düşük alarm seviyesi kullanılabilir, Azaltılmış alarm seviyesi\* (s. 178).

### **i** DİKKAT

Alarm sisteminin parçalarını kendi başınıza tamir etmeye veya değiştirmeye çalışmayın. Bu tür denemeler sigorta şartlarını etkileyebilir.

### **Alarmın kurulması**

- Uzaktan kumanda anahtarının kilitleme düğmesine basınız.

### **Alarmı devreden çıkartın**

- Uzaktan kumanda anahtarının kilit açma düğmesine basınız.

### **Aktif bir alarmın kapatılması**

- Uzaktan kumanda anahtarını kilit açma düğmesine basın veya uzaktan kumanda anahtarını kontağa takın.

### **İlgili bilgiler**

- Alarm\* - otomatik yeniden etkinleştirme (s. 177)
- Alarm\* - uzakta kumanda anahtarını çalışmıyor (s. 177)

### **Alarm göstergesi\***

Alarm göstergesi, alarm sistemi (s. 175) 'nin durumunu gösterir.

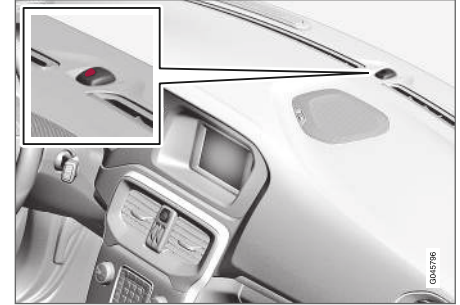

kilit göstergesi (s. 156) ile aynı LED'dir.

Gösterge panelde bulunan bir kırmızı LED, alarm sisteminin durumunu gösterir:

- LED yanmıyor - Alarm devrede değil
- LED saniyede bir kez yanıp sönüyor - Alarm devrededir
- Alarm devreden çıkartıldıktan sonra (ve uzaktan kumandalı anahtar kontağa takılana ve anahtar konumu I seçilene kadar) LED hızlı bir şekilde yanıp söner - Alarm tetiklenmiştir.

### Alarm\* - otomatik yeniden etkinleştirme

Otomatik yeniden etkinleştirme, aracın yanlışlıkla alarm (s. 175) kurulmadan bırakılmasını önler.

Araç uzaktan kumanda anahtarı(s. 154) kullanılarak açılırsa (ve alarm devreden çıkarılmışsa) ancak kapılardan hiç biri veya yükleme kapağı 2 dakika içerisinde açılmazsa alarm otomatik olarak yeniden devreye sokulur. Aynı anda araç yeniden kilitletir.

### İlgili bilgiler

- Alarm\* - otomatik devreye alma (s. 177)

### Alarm\* - otomatik devreye alma

Bazı ülkelerde sürücü kapısı açılmış ve daha sonra kapatılmışsa ve buna karşın araç tekrar kilitlenmemişse, alarm(s. 175) belirli bir gecikmeden sonra yeniden devreye girer.

### İlgili bilgiler

- Alarm sinyalleri\* (s. 178)

### Alarm\* - uzaktan kumanda anahtarı çalışmıyor

alarm (s. 175) uzaktan kumanda anahtarıyla devre dışı bırakılmıyorsa örneğin anahtarın pili (s. 162) bitmişse aracın kilidini açma, alarmını kapama ve motoru çalıştırma şu şekilde gerçekleştirilir:

1. Sol ön kapıyı çıkartılabilir anahtar dili(s. 166) ile açın.
  - > Alarm tetiklenir, sinyal lambaları yanıp söner ve siren duyulur.



2. Uzaktan kumanda anahtarını kontağa takınız.
  - > Alarm devreden çıkarılmıştır.

**Alarm sinyalleri\***

alarm (s. 175) tetiklendiğinde bir siren çalmaya başlar ve tüm sinyal lambaları yanıp söner.

- 30 saniye boyunca veya alarm kapatılana kadar bir siren duyulur. Bu alarmın kendi pili vardır ve aracın aküsünden bağımsız olarak çalışır.
- Sinyal lambaları 5 dakika boyunca veya alarm kapatılana kadar yanıp söner.

**Azaltılmış alarm seviyesi\***

Kısıtlı koruma, hareket ve eğim dedektörlerinin geçici olarak devre dışı bırakılabileceği anlamına gelir.

Alarmın kazara tetiklenmesini önlemek için - örneğin kilitli bir araçta bir köpek bırakıldığında veya aracın bir tren veya feribotta taşınması esnasında - hareket ve eğim dedektörlerini geçici olarak devre dışı bırakınız.

Bu prosedür deadlock güvenlik kilidi fonksiyonuyla aynıdır, bkz. Deadlock güvenlik kilidi fonksiyonu\* (s. 173).



**İlgili bilgiler**

- Alarm\* (s. 175)
- Alarm göstergesi\* (s. 176)

**Tip onayı - uzaktan kumanda anahtar sistemi**

Uzaktan kumanda anahtar sisteminin tip onayı tabloda yer almaktadır.



**Kilit sistemi, standart**

Ülke/Bölge	
AB, Çin	   <p>           Conformity            FCC ID: K0259K48284            IC: 2577-59K48284            © CCAB00LP184074            CET9777C0309R            TRICLPD200822            CNR ID:2008D1124            Complies with IEC            Standards IEC61782            TA-0505/10            RLY077100-048            Made in Cz         </p>

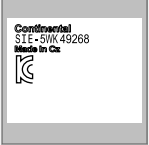

**Anahtarsız kilit sistemi (Anahtarsız sürüş)**

Ülke/ Bölge	
AB	Delphi Deutschland GmbH, 42367 Wuppertal işburada bu VO1-125kHz'in Direktif 2014/53/EU (RED) üzerinde öngörülen temel özellik gereksinimlerine ve diğer ilgili hükümlere uygun olduğunu belgelemektedir. Orijinal uygunluk beyanı buradan görüntülenebilir: support.volvocars.com.
Kore	

Ülke/ Bölge	
Çin	
Hong Kong	

**İlgili bilgiler**

- Uzaktan kumanda anahtarı (s. 154)



SÜRÜCÜ DESTEĞİ

### Uyarlanabilir direksiyon kuvveti\*

Hıza duyarlı direksiyon simidi, sürücüye daha iyi bir hassaslık sunmak için araç hızlandıkça direksiyon kuvvetinin de artmasını sağlar.

Otoyollarda sürüş daha sağlam hissedilir. Direksiyon hafiftir ve park sırasında ve düşük hızlarda ekstra çaba gerektirmez.

Sürücü yol duyarlılığı veya direksiyon hassasiyeti için **MY CAR** (s. 112) menü sisteminden üç farklı direksiyon kuvveti seviyesi arasından seçim yapabilir:

- O noktaya geldiğinde, **Direksiyon sertliği düzeyi**'yi arayın ve **Düşük, Orta** veya **Yüksek**'i seçin.

Araç hareket halindeyken bu menüye erişilemez.

### **i** DİKKAT

Bazı durumlarda hidrolik direksiyon çok ısınabilir ve geçici olarak soğutulması gerekir - bu esnada hidrolik direksiyon daha düşük güçle çalışır ve direksiyon simidinin çevrilmesi, biraz daha ağır olarak algılanabilir.

Geçici indirgenmiş direksiyon yardımı ile paralel olarak kombine gösterge tablosunda bir mesaj görüntülenir.

### İlgili bilgiler

- MY CAR (s. 112)

### Elektronik denge kontrolü (ESC) - genel

Denge sistemi ESC (Electronic Stability Control), sürücünün patinaj yapmasını önlemeye yardımcı olur ve aracın çekişini iyileştirir.



Fren yapılırken ESC sisteminin devreye girişi bir darbe sesiyle fark edilebilir. Gaz pedalına basıldığında araç umulandan daha yavaş hızlanabilir.

### **!** UYARI

- Denge sistemi ESC sürüşü kolaylaştıracak ve daha güvenli hale getirecek ek sürücü desteği fonksiyonudur, tüm trafik, hava ve yol koşullarındaki tüm durumların üstesinden gelemez.
- ESC sürücünün dikkatini ve yargısının yerini tutmaz. Sürücü her zaman aracın güvenli bir şekilde, uygun hızda, diğer araçlara uygun bir mesafede ve geçerli trafik kurallarına ve yönetmeliklerine uygun olarak sürülmesinden sorumludur.

ESC sistemi aşağıdaki fonksiyonlardan oluşur:

- Aktif Sapma Kontrolü
- Patinaj Kontrolü
- Çekiş kontrol sistemi
- Motor direnci kontrolü - EDC
- Viraj Çekiş Kontrolü - CTC

- Sürücü Direksiyon Tavsiyesi - DSR
- Römork Denge Yardımı\* - TSA

### Aktif Sapma Kontrolü

İşlev, aracı dengelemek için ayrı ayrı her tekerlekteki tahrik ve fren kuvvetini kontrol eder.

### Patinaj Kontrolü

Tahrik tekerleri alttaki yüzeye doğru kayarsa stabilite ve çekişi korumak için fonksiyon motor gücünü düşürür.

### Çekiş kontrol sistemi

Fonksiyon düşük hızlarda devrededir ve tahrik gücünü patinaj yapan tekerlekten patinaj yapmayan tekerleğe aktarır.

### Motor direnci kontrolü - EDC

EDC ((Engine Drag Control)), örneğin vites küçültürken veya kaygan yolda düşük viteste sürüş yaparken motor freni yapıldığında, tekerleklerin kontrol dışı kilitlenmesini önler.

Sürüş esnasında tekerleklerin kontrol dışı kilitlenmesi sürücünün araç hakimiyetini azaltır.

### Viraj Çekiş Kontrolü - CTC

CTC (Corner Traction Control) direksiyonun yetersiz dönüşlerini telafi eder ve virajda iç tekerlekte patinaj oluşmadan normalden daha yüksek bir hızlanmaya olanak sağlar, örneğin otoban girişindeki kavisli bağlantı yolundan hızla akan trafik hızına çıkarken.

### Sürücü Direksiyon Tavsiyesi - DSR

DSR (Driver Steering Recommendation) düşük çekiş olduğunda veya ABS sistemi devreye girdiğinde sürücünün aracı doğru yönde yönlendirmesine yardım eder.

DSR fonksiyonunun birincil rolü araç kayarken sürücüye aracı doğru yönlendirmesine yardım etmektir.

DSR maksimum çekiş sağlamak ve aracı dengelemek için aracın döndürülmesi gereken yöne doğru direksiyon simidine hafif tork uygulayarak devreye girer.

### Römork Denge Yardımı\* - TSA<sup>1</sup>

Römork denge yardımı (s. 312) fonksiyonu, savrulmaya başladığında araç ve römorkun dengesinin korunmasını sağlar. Daha fazla bilgi için, bkz. Römorkla seyir (s. 305).

#### **DİKKAT**

Sürücü **Sport** modunu seçtiğinde, bu işlev devre dışı kalır.

### İlgili bilgiler

- Elektronik denge kontrolü (ESC) - çalıştırma (s. 183)
- Elektronik denge kontrolü (ESC) - semboller ve mesajlar (s. 184)

### Elektronik denge kontrolü (ESC) - çalıştırma

#### Seviye seçimi - Sport modu

ESC sistemi her zaman devrededir - devreden çıkartılamaz.



Ancak sürücü daha aktif bir sürüş deneyimi sağlayan **Sport** modunu seçebilir.

**Sport** modundayken sistem gaz pedalının, direksiyon simidi hareketlerinin ve virajların normal sürüşe kıyasla daha aktif olduğunu tespit eder ve devreye girip aracı dengelemeden önce

arka bölümde belli bir seviyeye kadar kontrollü bir savrulma olmasına izin verir.

Örneğin sürücü gaz pedalını bırakarak kontrollü patinajı durdurursa ESC sistemi devreye girer ve aracın dengesini sağlar.

**Sport** modunda, araç saplandığında veya gevşek bir zeminde, örneğin kumda veya derin karda sürüş esnasında da azami çekiş sağlar.

**Sport** modunu seçmek için:

**Sport** modu, MY CAR menü sisteminden seçili. Menü sisteminin açıklaması için, bkz. MY CAR (s. 112).



**Sport** modu, sürücü fonksiyon seçimini kaldırmıncaya veya motor kapatılıncaya kadar bu sembolün sabit ışıkla yanması vasıtasıyla kombine gösterge tablosunda gösterilir - motorun bir sonraki çalıştırılmasında ESC sistemi tekrar normal modundadır.





### İlgili bilgiler



- Elektronik denge kontrolü (ESC) - genel (s. 182)
- Elektronik denge kontrolü (ESC) - semboller ve mesajlar (s. 184)
- MY CAR (s. 112)

<sup>1</sup> Trailer Stability Assist, Volvo orijinal çekme çubuğunun kurulmasına dahil edilmiştir.

## Elektronik denge kontrolü (ESC) - semboller ve mesajlar

Tablo

Sembol	Mesaj	Teknik özellikler
	ESC Geçici olarak KAPALI	Aşırı fren diski sıcaklığı yüzünden ESC sistemi geçici olarak düşürülmüştür - frenler soğuduğunda fonksiyon otomatik olarak tekrar etkinleştirilir.
	ESC Servis gerekli	ESC sistemi devre dışıdır. <ul style="list-style-type: none"> <li>• Aracı güvenli bir alanda durdurun, motoru kapatın ve tekrar çalıştırın.</li> <li>• Mesaj kalmaya devam ediyorsa bir servise başvurunuz - yetkili bir Volvo servisi olması önerilir.</li> </ul>
 ve 	"Mesaj"	Kombine gösterge panelinde bir mesaj görünür - okuyun!
	2 saniyelik sabit ışık.	Motor çalıştırıldığında yapılan sistem kontrolü.

Sembol	Mesaj	Teknik özellikler
	Yanıp sönen ışık.	ESC sistemi etkinleştirildi.
	Sabit parlaklık.	<b>Sport</b> modu etkinleştirildi. <b>NOT:</b> Bu modda ESC sistemi devreden çıkarılmaz - kısmen düşürülür.

### İlgili bilgiler

- Elektronik denge kontrolü (ESC) - genel (s. 182)
- Elektronik denge kontrolü (ESC) - çalıştırma (s. 183)

**Hız sınırlayıcı\***

(Speed Limiter) bir tür ters hız denetimi olarak düşünülebilir - sürücü hızı gaz pedaliyle ayarlar ancak hız sınırlayıcısı tarafından önceden seçilmiş/ayarlanmış bir hızı kazara aşması önlenir.

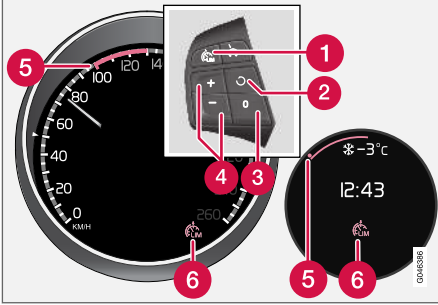

Direksiyon simidi tuş takımı ve kombine göstere paneli Dijital ve Analog.

- 1 Hız sınırlayıcı - Aç/Kapa.
- 2 Bekleme modu sonlanır ve kayıtlı hız başlatılır.
- 3 Bekleme modu
- 4 Maksimum hızı devreye sokun ve ayarlayın.
- 5 Seçilen hız
- 6 Hız sabitleyici etkin

**İlgili bilgiler**

- Hız sınırlayıcı\* - başlarken (s. 186)
- Hız sınırlayıcı - geçici olarak devre dışı bırakma ve bekleme modu\* (s. 188)
- Hız sınırlayıcı\* - Hız aşımı alarmı (s. 189)
- Hız sınırlayıcı\* - devreden çıkartılması (s. 189)

**Hız sınırlayıcı\* - başlarken**

(Speed Limiter) bir tür ters hız denetimi olarak düşünülebilir - sürücü hızı gaz pedaliyle ayarlar ancak hız sınırlayıcısı tarafından önceden seçilmiş/ayarlanmış bir hızı kazara aşması önlenir.

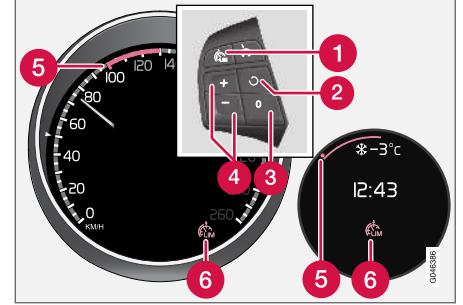

Direksiyon simidi tuş takımı ve kombine göstere paneli Dijital ve Analog.

- 1 Hız sınırlayıcı - Aç/Kapa.
- 2 Bekleme modu sonlanır ve kayıtlı hız başlatılır.
- 3 Bekleme modu
- 4 Maksimum hızı devreye sokun ve ayarlayın.
- 5 Seçilen hız
- 6 Hız sabitleyici etkin





### Açın ve devreye sokun



Hız sınırlayıcı etkinken, sembolü (6) kombine göstergede tablosunda ayarlanan maksimum hızın yanında bir işaret (5) ile birlikte gösterilir.

Hafızadaki mümkün olan en yüksek hızın seçimi ve kaydedilmesi hem hareket halindeyken hem de sabitken yapılabilir.

### Otomobili sürerken

1. Hız sınırlayıcıyı açmak için direksiyon simidi düğmesine  basın.
  - > Kombine gösterge panelinde hız sınırlayıcı sembolü (6) yanar.
2. Araç istenen en yüksek olası hızda hareket halindeyken: Kombine gösterge panelinde istenen azami hızın yanında bir işaret (5) gösterilinceye kadar  veya  direksiyon simidi düğmelerinden birine basınız.
  - > O zaman hız sınırlayıcı etkinleşir ve seçilen maksimum hız hafızaya kaydedilir.

### Hareketsizken



1. Hız sınırlayıcıyı açmak için direksiyon simidi düğmesine  basın.
2. Kombine gösterge panelinde istenen azami hızın yanında bir işaret (5) gösterilinceye kadar  düğmesiyle dolaşın.
  - > O zaman hız sınırlayıcı etkinleşir ve seçilen maksimum hız hafızaya kaydedilir.

### İlgili bilgiler

- Hız sınırlayıcı\* (s. 186)

### Hız sınırlayıcı\* - hızın değiştirilmesi

#### Kayıtlı hızın değiştirilmesi

Kaydedilen mak. hız  veya  direksiyon simidi düğmesine kısa veya uzun basılarak değiştirilir.

+/- 5 km/sa (+/- 5 mph) ayarı için:

- Kısa basışlar yapın - her basışta +/- 5 km/sa (+/- 5 mph) verilir.

+/- 1 km/sa (+/- 1 mph) ayarı için:

- Düğmeyi basılı tutunuz ve istenen maksimum hız gelince serbest bırakınız.

Belleğe en son basılmış olan kaydedilir.

#### İlgili bilgiler

- Hız sınırlayıcı\* (s. 186)

## Hız sınırlayıcı - geçici olarak devre dışı bırakma ve bekleme modu\*

Hız sınırlayıcı (Speed Limiter) bir tür ters hız denetimi olarak düşünülebilir - sürücü hızı gaz pedaliyle ayarlar ancak hız sınırlayıcısı tarafından önceden seçilmiş/ayarlanmış bir hızı kazara aşması önlenir.

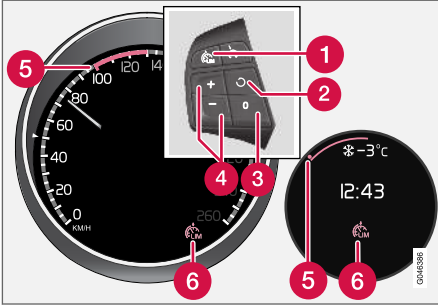

Direksiyon simidi tuş takımı ve gösterge paneli Dijital ve Analog.

- 1 Hız sınırlayıcı - Aç/Kapa.
- 2 Bekleme modu sonlanır ve kayıtlı hız başlatılır.
- 3 Bekleme modu
- 4 Maksimum hızı devreye sokun ve ayarlayın.
- 5 Seçilen hız
- 6 Hız sabitleyici etkin

## Geçici olarak devreden çıkarma - bekleme modu

Hız sınırlayıcısını geçici olarak devreden çıkarmak ve bekleme moduna getirmek için:

- **O** düğmesine basınız.
  - > Kombine gösterge panelindeki işaret (5) rengi YEŞİL'den BEYAZ'a (Dijital) veya BEYAZ'dan GRİ'ye (Analog) değişir ve sürücü geçici bir süreliğine ayarlanmış maksimum hızı aşabilir.

Hız sabitleyici  üstüne bir basışı ile yeniden etkinleştirilir. Bundan sonra işaret (5) rengi BEYAZ'dan YEŞİL'e (Dijital) veya GRİ'den BEYAZ'a (Analog) değişir ve aracın maksimum hızı yeniden sınırlanır.

## Gaz pedaliyle geçici olarak devreden çıkarma

Hız sınırlayıcısı gaz pedaliyle da bekleme moduna alınabilir, örneğin aracı bir durumdan hızla kurtarmak için:

- Gaz pedalına sonuna kadar basın.
  - > Kombine gösterge paneli, kaydedilen maksimum hızı renkli bir işaret (5) ile gösterir ve sürücü geçici olarak maksimum hızı aşabilir - işaret (5) bu sırada YEŞİL'den BEYAZ'a (Dijital) veya BEYAZ'dan GRİ'ye (Analog) değişir.

Gaz pedalının bırakılmasının ardından hız sabitleyici otomatik olarak yeniden etkinleştirilir ve aracın hızı seçilen/kayıtlı maksimum hızın altına düşürülür - işaret (5) rengi BEYAZ'dan YEŞİL'e (Dijital) veya GRİ'den BEYAZ'a (Analog) değişir ve aracın maksimum hızı yeniden kısıtlanmıştır.

## İlgili bilgiler



- Hız sınırlayıcı\* (s. 186)

## Hız sınırlayıcı\* - Hız aşımı alarmı

(Speed Limiter) bir tür ters cruise control olarak düşünülebilir - sürücü hızı gaz pedalıyla ayarlar, ancak hız sınırlayıcısı tarafından önceden seçilmiş/ayarlanmış bir hızı yanlışlıkla aşması engellenir.

Rampalarda hız sınırlayıcısının motor freni etkisi yetersiz kalabilir ve seçilen azami hız aşılabılır. Bu durum sürücüye bir sesli ikazla bildirilir. Sürücü seçilen azami hızın altına yavaşlayana kadar sinyal devrede kalır.

### **i** DİKKAT

Son yarım dakika içerisinde  veya  düğmelerinden herhangi birine basılmamış olması kaydıyla hız, en az 3 km/sa(yaklaşık 2 mph) aşıldığında alarm ancak 5 saniye sonra etkinleşir.



## İlgili bilgiler

- Hız sınırlayıcı\* (s. 186)

## Hız sınırlayıcı\* - devreden çıkartılması

(Speed Limiter) bir tür ters hız denetimi olarak düşünülebilir - sürücü hızı gaz pedalıyla ayarlar ancak hız sınırlayıcısı tarafından önceden seçilmiş/ayarlanmış bir hızı kazara aşması önlenir.

Hız sınırlayıcısını devreden çıkarmak için:

- Direksiyon simidi düğmesine  basın.
    - > Kombine gösterge tablosundaki (s. 186) hız sınırlayıcı simgesi ve ayarlanmış hız işareti söner. Seçilen ve kaydedilen hız böylece hafızadan silinir ve  düğmesiyle tekrar başlatılamaz.
- Sürücü herhangi bir sınırlama olmaksızın hız seçmek için gaz pedalını kullanabilir.

## İlgili bilgiler

- Hız sınırlayıcı\* (s. 186)

## Cruise control\*

Hız sabitleme sistemi (CC - Cruise Control) sürücünün sabit bir hızı korumasına, bunun sonucunda otoyollarda ve düzenli trafik akışı olan uzun, dümdüz yollarda daha rahat bir sürüş yapmasına yardımcı olur.

## Genel bakış

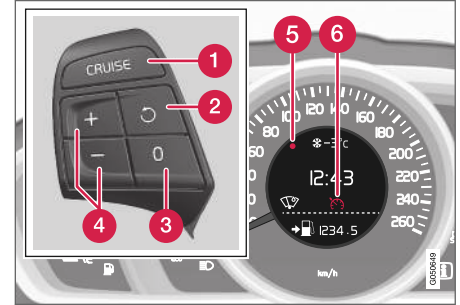

Direksiyon simidi düğmeleri ve hız sınırlayıcısız<sup>2</sup> araçların içindeki kombine gösterge paneli.

<sup>2</sup> Bir Volvo yetkili satıcısı her bir ilgili pazarda neyin geçerli olduğuna dair bilgi güncellemesi yapmıştır.

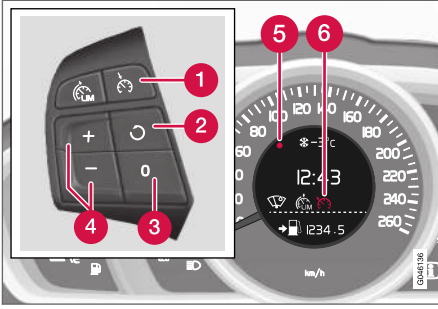

Direksiyon simidi düğmeleri ve hız sınırlayıcı ile araçların içindeki kombine gösterge paneli<sup>2</sup>.

- 1 Cruise control - Aç/Kapa.
- 2 Bekleme modu sonlanır ve kayıtlı hız başlatılır.
- 3 Bekleme modu
- 4 Hızı devreye sokun ve ayarlayın.
- 5 Seçilen hız (GRİ = Bekleme modu).
- 6 Hız sabitleyici etkin - BEYAZ sembol (GRİ = Bekleme modu).

### ⚠ UYARI

Seyir kontrolü uygun hız ve/veya uygun mesafe sağlamadığı zamanlarda, sürücü her zaman trafik durumunu gözetmeli ve müdahale etmelidir.

Sürücü, aracın güvenli bir şekilde sürülmesini sağlamak için daima azami sorumluluğu üstlenir.

### İlgili bilgiler

- Cruise control\* - hızın yönetilmesi (s. 190)
- Cruise control\* geçici olarak devre dışı bırakma ve bekleme modu (s. 192)
- Cruise control\* - Ayarlı hızı sürdür (s. 193)
- Cruise control\* - devre dışı bırakılması (s. 194)
- Adaptif cruise control sistemi (ACC)\* (s. 198)

### Cruise control\* - hızın yönetilmesi

Kayıtlı hızı etkinleştirmek, ayarlamak ve değiştirmek mümkündür.

### Hızın etkinleştirilmesi ve ayarlanması

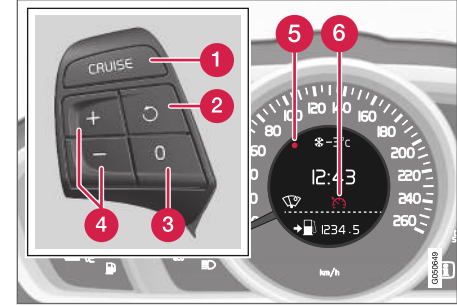

Direksiyon simidi düğmeleri ve hız sınırlayıcısız<sup>3</sup> araçların içindeki gösterge ekranı.

<sup>2</sup> Bir Volvo yetkili satıcısı her bir ilgili pazarda neyin geçerli olduğuna dair bilgi güncellemesi yapmıştır.

<sup>3</sup> Bir Volvo yetkili satıcısı her bir ilgili pazarda neyin geçerli olduğuna dair bilgi güncellemesi yapmıştır.

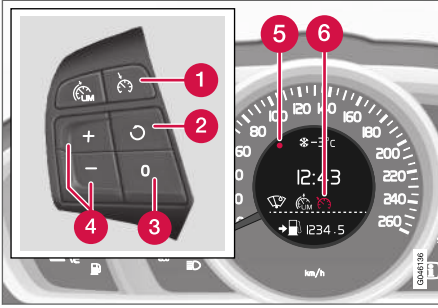



Direksiyon simidi düğmeleri ve hız sınırlayıcı<sup>3</sup> araçların içindeki gösterge ekranı.

#### Seyir Kontrolünü çalıştırmak için:

- Direksiyon simidi **CRUISE** (hız sınırlayıcı **olmadan**) veya  (hız sınırlayıcı **ile**) düğmesine basın.
- > Kombine gösterge tablosundaki cruise control sembolü (6) yanar - cruise control, bekleme modundadır.



#### Hız sabitleme sistemini etkinleştirmek için:

- İstenen hızdayken direksiyon simidindeki  veya  düğmesine basınız.
- > Mevcut hız hafızaya kaydedilir ve kombine gösterge tablosunun işareti (5) seçilen hızda yanar ve sembol (6) GRI'den BEYAZ'a değişir - araç daha sonra kayıtlı hızı takip eder.

#### **DİKKAT**

Cruise Control 30 km/sa(20 mph) altındaki hızlarda çalıştırılmaz.

#### Kayıtlı hızın değiştirilmesi

Kaydedilen hız  veya  direksiyon simidi düğmesine kısa veya uzun basılarak değiştirilir.

+/- 5 km/sa (+/- 5 mph) ayarı için:

- Kısa basışlar yapın - her basışta +/- 5 km/sa (+/- 5 mph) verilir.

+/- 1 km/sa (+/- 1 mph) ayarı için:

- Düğmeyi basılı tutunuz ve istenen hıza gelince serbest bırakınız.

Belleğe en son basılmış olan kaydedilir.

 düğmesine basmadan önce gaz pedalını kullanarak hız artırılmışsa bu durumda kaydedilen hız, düğmeye basıldığı andaki araç hızıdır.

Örneğin sollama yaparken gaz pedalıyla hızın geçici olarak artırılması cruise control ayarını etkilemez - gaz pedalı bırakıldığında araç en son kaydedilmiş hıza geri döner.

#### **DİKKAT**

Hız Denetimi düğmelerinden herhangi biri birkaç dakikadan fazla basılı tutulursa, bloke olur ve devre dışı kalır. Hız Denetimini yeniden etkinleştirmek için, araç durdurulmalı ve motor yeniden çalıştırılmalıdır.

#### İlgili bilgiler

- Cruise control\* (s. 189)

<sup>3</sup> Bir Volvo yetkili satıcısı her bir ilgili pazarda neyin geçerli olduğuna dair bilgi güncellemesi yapmıştır.

### Cruise control\* geçici olarak devre dışı bırakma ve bekleme modu

Fonksiyon, geçici olarak devre dışı bırakılabilir ve bekleme moduna ayarlanabilir.

### Geçici olarak devreden çıkarma - bekleme modu

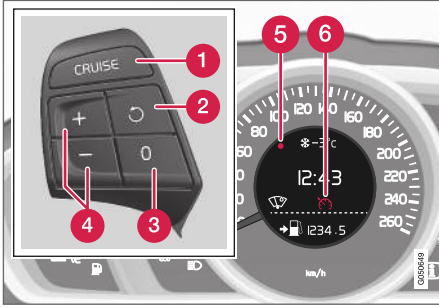

Direksiyon simidi düğmeleri ve hız sınırlayıcısız<sup>4</sup> araçların içindeki gösterge ekranı.

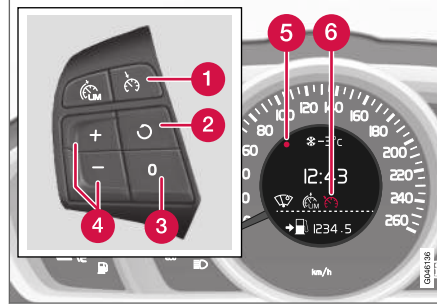

Direksiyon simidi düğmeleri ve hız sınırlayıcılı<sup>4</sup> araçların içindeki gösterge ekranı.

Hız sabitleme sistemini geçici olarak devreden çıkartıp bekleme moduna almak için:

- **0** düğmesine basınız.
- > Kombine gösterge tablosunun işaret (5) ve sembol (6) rengi BEYAZ'dan GRİ'ye değişir - cruise control geçici olarak devre dışı bırakılır.

### Sürücü müdahalesi nedeniyle bekleme modu

Aşağıdaki durumlarda hız sabitleme sistemi geçici olarak devreden çıkar ve otomatik olarak bekleme moduna geçer:

- ayak freni kullanıldığında
- debriyaj pedali 1 dakikadan uzun bir süre için basılıysa<sup>5</sup>
- Vites kolu/seçici n konumuna getirilir
- sürücü 1 dakikadan uzun süreliğine kayıtlı hızdan daha yüksek bir hızı sürdürürse.

Sürücünün bundan sonra hızı ayarlaması gerekir.

Örneğin sollama yaparken gaz pedaliyle hızın geçici olarak artırılması ayarı etkilemez - gaz pedali bırakıldığında araç en son kaydedilmiş hızı geri döner.

### Otomatik bekleme modu

Aşağıdaki durumlarda cruise control geçici olarak devreden çıkar ve bekleme moduna geçer:

- tekerleklerde çekiş kayb olduğunda
  - motor devri çok düşük/yüksek
  - hız 30 km/sa (20 mph) altına düşer
- Sürücünün bundan sonra hızı ayarlaması gerekir.

### İlgili bilgiler

- Cruise control\* (s. 189)
- Cruise control\* - hızın yönetilmesi (s. 190)
- Cruise control\* - Ayarlı hızı sürdür (s. 193)
- Cruise control\* - devre dışı bırakılması (s. 194)

<sup>4</sup> Bir Volvo yetkili satıcısı her bir ilgili pazarda neyin geçerli olduğuna dair bilgi güncellemesi yapmıştır.

<sup>5</sup> Devreden çıkarmaya veya daha yüksek veya düşük bir vitese geçiş bekleme modu dahil değildir.

## Cruise control\* - Ayarlı hızı sürdür

Cruise control (s. 189) (CC - Cruise Control), sürücüye sabit bir hız korumada yardımcı olur.

Geçici olarak devre dışı bırakma ve bekleme modu (s. 192) sonrasında ayarlı hızı geri dönmek mümkündür.

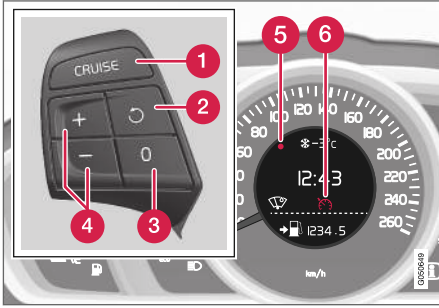

Direksiyon simidi düğmeleri ve hız sınırlayıcısı<sup>6</sup>araçların içindeki gösterge ekranı.

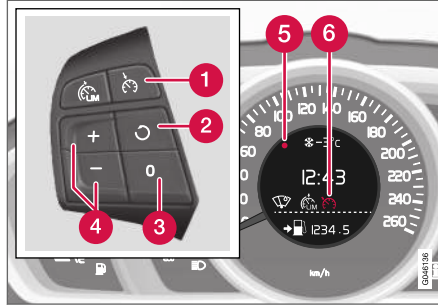

Direksiyon simidi düğmeleri ve hız sınırlayıcısı<sup>6</sup>araçların içindeki gösterge ekranı.

Hız sabitleme sistemini bekleme modundan yeniden etkinleştirmek için:

- Direksiyon simidi düğmesine  basın.
- > Kombine gösterge tablosunun işareti (5) seçilen hızda yanar ve sembol (6) BEYAZ-DAN GRİYE değişir - ardından araç en son kaydedilen hızda devam eder.

### DİKKAT

 seçmek suretiyle hız devam ettirildikten sonra, belirgin bir hız artışı meydana gelebilir.

### İlgili bilgiler

- Cruise control\* (s. 189)
- Cruise control\* - hızın yönetilmesi (s. 190)

<sup>6</sup> Bir Volvo yetkili satıcısı her bir ilgili pazarda neyin geçerli olduğuna dair bilgi güncellemesi yapmıştır.

### Cruise control\* - devre dışı bırakılması

Burada, sistemin nasıl devre dışı bırakılacağı anlatılmaktadır.

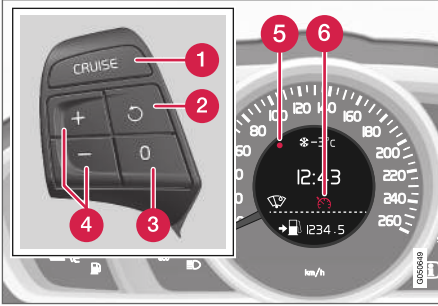

Direksiyon simidi düğmeleri ve hız sınırlayıcısız<sup>7</sup> araçların içindeki gösterge ekranı.

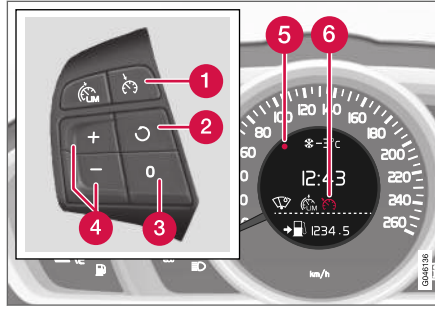

Direksiyon simidi düğmeleri ve hız sınırlayıcılı<sup>7</sup> araçların içindeki gösterge ekranı.

Hız sabitleme sistemi direksiyon simidi düğmesiyle (1) veya motoru durdurarak kapatılır - kaydedilmiş hız hafızadan silinir ve  düğmesiyle tekrar başlatılamaz.

#### İlgili bilgiler

- Cruise control\* (s. 189)
- Cruise control\* - hızın yönetilmesi (s. 190)
- Cruise control\* geçici olarak devre dışı bırakma ve bekleme modu (s. 192)
- Cruise control\* - Ayarlı hızı sürdür (s. 193)

### Mesafe İkazı\*

Mesafe İkazı işlevi (Distance Alert), öndeki araca zaman aralığı çok kısalsa sürücüyü uyarır.

Mesafe uyarı, 30 km/sa (20 mph) üzerindeki hızlarda devrededir ve sadece aynı yönde seyir halinde olan öndeki araca tepki verir. Gelen, yavaş veya sabit araçlar için mesafe bilgisi verilmez.

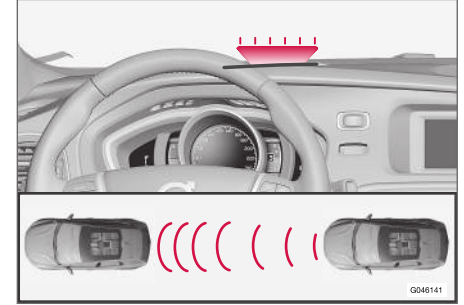

Turuncu uyarı lambası<sup>8</sup>.

Ön camdaki turuncu uyarı lambası öndeki araçla olan mesafe ayarlanmış zaman aralığından daha kısaysa sürekli olarak yanar.

#### DİKKAT

Bilgisayarlı hız denetimi etkin olduğu zaman mesafe uyarı devre dışı bırakılır.

<sup>7</sup> Bir Volvo yetkili satıcısı her bir ilgili pazarda neyin geçerli olduğuna dair bilgi güncellemesi yapmıştır.

<sup>8</sup> NOT: Resim şematiktir - ayrıntılar aracın modeline göre değişebilir.



**⚠ UYARI**

Mesafe uyarısı sadece öndeki araca olan mesafe önceden ayarlanmış bir değerden daha kısa ise, yanıt verir - sürücünün araç hızı etkilenmez.

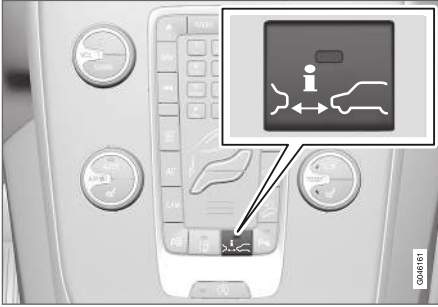
**Çalıştırma**

Fonksiyonu devreye sokmak ve devreden çıkartmak için orta konsoldaki düğmeye basınız. Düğmedeki lamba yanıyor ise fonksiyon devrededir.

Seçilen bazı donanım kombinasyonları, orta konsolda bir düğme için boş alan bırakmaz - bu gibi durumlarda işlev, aracın menü sistemi **MY CAR** (s. 112) ile çalıştırılır - bu noktaya geldiğinizde **Mesafe ikazı** işlevini arayın.

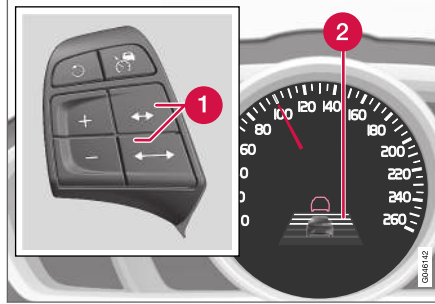
**Ayar zamanı aralığı**

Zaman aralığı kontrolleri ve sembolü.

- 1** Zaman aralığı - Artır/azalt.
- 2** Zaman aralığı - Açık.



Öndeki araç için farklı zaman aralıkları seçilebilir ve kombine göstergelerinde 1-5 yatay çizgi halinde gösterilir - çizgiler ne kadar fazlaysa zaman aralığı o kadar uzundur. Bir çizgi, öndeki araçla yaklaşık 1 saniye, 5 çizgi yaklaşık 3 saniye süreye karşılık gelir.

Aynı sembol adaptif cruise control (s. 198) devrederken de görüntülenir.

**i DİKKAT**

Verilen bir zaman dilimi için daha yüksek hız, metre olarak hesaplanmış daha uzun mesafe.

Ayarlı zaman aralığı ayrıca uyarlanabilir hız kontrolü (s. 199) için kullanılır.

Sadece yerel trafik mevzuatı tarafından izin verilen zaman aralıklarını kullanın.

**İlgili bilgiler**

- Mesafe Uyarısı\* - kısıtlılıkları (s. 196)
- Mesafe Uyarısı\* - semboller ve mesajlar (s. 197)

## Mesafe Uyarısı\* - kısıtlılıkları

Adaptif cruise control (s. 198) ve Otomatik frenlemeli çarpışma uyarısı (s. 224) ile aynı radar sensörünü kullanan bu işlevin bazı sınırlamaları vardır.

### DİKKAT

Kuvvetli güneş ışınları, yansımalar veya ışık yoğunluğundaki değişimler ile gözlük kullanılması ön camdaki uyarı ışığının görülmesini etkileyebilir.

Kötü hava koşulları veya virajlı yollar da radar sensörünün öndeki aracı algılama gücünü etkileyebilir.

Diğer araçların (örneğin motosiklet) boyları da algılama gücünü etkileyebilir. Bu durumda uyarı lambası daha kısa aralıklarla yanar veya uyarı geçici olarak devre dışı kalır.

Bu lamba sensör menziline oluşabilecek kısıtlamalardan dolayı aşırı hızlarda da kısa aralıklarla yanabilir.



Radar sensörünün kısıtlılıklarıyla ilgili ilave bilgi için, bkz. Radar sensörü - kısıtlılıkları (s. 211) ve Çarpışma uyarı sistemi\* - çalışması (s. 228).

### İlgili bilgiler

- Mesafe İkazı\* (s. 194)
- Mesafe Uyarısı\* - semboller ve mesajlar (s. 197)

## Mesafe Uyarısı\* - semboller ve mesajlar

İşlevde, sınırlamaları (s. 196) nedeniyle düşürme yapılırsa, kombine gösterge panelinde gösterilebilen belirli semboller ve mesajlar vardır.

Sembol <sup>A</sup>	Mesaj	Teknik özellikler
	<b>Radar engellendi Kılavuza bak</b>	Mesafe uyarı geçici olarak devre dışıdır. Radar sensörü (s. 211) engellenmiş ve diğer araçları tespit edememektedir. Örneğin yoğun yağış altında veya radar sensörünün önünde sulu çamur biriktiğinde. Bilgi için, bkz. Radar sensörü - kısıtlılıkları (s. 211).
	<b>Çarpışma uyarısı Servis gerekli</b>	Mesafe Uyarı ve Otomatik Frenlemeli Çarpışma Uyarısı (s. 229) tamamen veya kısmen devre dışıdır. Mesaj kalmaya devam ediyorsa bir servise başvurunuz - yetkili bir Volvo servisi olması önerilir.

<sup>A</sup> Semboller şematiktir.

### **Adaptif cruise control sistemi (ACC)\***

Adaptif cruise control (ACC – Adaptive Cruise Control) önündeki araçla öncede seçilen bir zaman aralığıyla birlikte sürücünün sabit bir hızı korumasına yardımcı olur.

Adaptif cruise control sistemi, uzun yolculuklarda yumuşak bir trafik akışının olduğu otoyollarda ve uzun, dümdüz ana yollarda daha konforlu bir sürüş deneyimi sağlar.

Sürücü istediği hızı (s. 201) ve önündeki araçla arasındaki zaman aralığını ayarlar. Radar algılayıcısı aracın önünde daha yavaş bir araç tespit ettiğinde hız otomatik olarak buna uyarlanır. Yol boşaldığında araç tekrar seçilmiş hıza geri döner.

Adaptif cruise control sistemi kapatılmış veya bekleme moduna alınmışken araç önündeki bir araca çok yaklaşırsa, sürücü, kısa mesafe hakkında bir Mesafe Uyarısı (s. 194) aracılığıyla uyarılır.

### **⚠ UYARI**

Bilgisayarlı hız denetimi uygun hız ya da uygun mesafe sağlamadığı zamanlarda, sürücü her zaman trafik durumunu gözetmeli ve müdahale etmelidir.

Bilgisayarlı hız denetimi tüm trafiği, hava ve yol durumunu kontrol edemez.

Kullanımdan önce sürücünün bilmesi gereken sınırlamaları öğrenmek için, kullanım kılavuzunda Adaptif cruise control ile ilgili tüm bölümleri okuyun.

Bilgisayarlı hız denetimi kullanıldığında bile sürücü her zaman doğru mesafe ve hızı sağlama sorumluluğunu taşımaktadır.

### **! ÖNEMLİ**

Bilgisayarlı hız denetimi bileşenlerinin bakımı yalnızca bir serviste gerçekleştirilmelidir - yetkili bir Volvo servisi önerilir.

### **Otomatik şanzıman**

Otomatik şanzımanlı araçlar, adaptif cruise control sisteminin Queue assistantance (s. 205) fonksiyonu sayesinde daha gelişmiş bir fonksiyonelliğe sahiptir.

### **İlgili bilgiler**

- Adaptif cruise control\* - fonksiyonu (s. 199)
- Adaptif cruise control\* - genel bakış (s. 200)

- Adaptif cruise control\* - hızın yönetilmesi (s. 201)
- Adaptif cruise control\* - zaman aralığını ayarlama (s. 202)
- Adaptif cruise control\* - geçici olarak devre dışı bırakma ve bekleme modu (s. 203)
- Adaptif cruise control\* - başka bir aracın sollanması (s. 204)
- Adaptif cruise control\* - devre dışı bırakılması (s. 204)
- Adaptif Cruise Control\* - queue assistance (s. 205)
- Adaptif cruise control\* - cruise control fonksiyonunu değiştirin (s. 206)
- Radar sensörü - (s. 211)
- Radar sensörü - kısıtlılıkları (s. 211)
- Adaptif cruise control\* - arıza izleme ve eylem (s. 208)
- Adaptif cruise control\* - semboller ve mesajlar (s. 209)

## Adaptif cruise control\* - fonksiyonu

Adaptif cruise control sistemi, bir cruise control sistemi ve bir koordineli boşluk sisteminden oluşur.

### Fonksiyonlara genel bakış

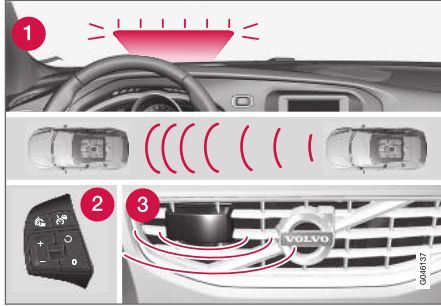

Fonksiyonlara genel bakış<sup>9</sup>.

- 1 Uyarı lambası - sürücünün fren yapması gerekiyor
- 2 Direksiyon (s. 85) tuş takımı
- 3 Radar sensörü (s. 211)

Adaptif cruise control sistemi, bir cruise control sistemi ve bir koordineli boşluk sisteminden oluşur.

### ⚠ UYARI

Adaptif hız sabitleyici bir çarpışma önleme sistemi değildir. Önde bulunan bir araç sistem tarafından algılanmazsa, sürücü duruma müdahale etmelidir.

Bilgisayarlı hız denetimi insanlar, hayvanlar ve bisiklet veya motosiklet gibi küçük araçlar için fren yapmaz. Karşıdan gelen, yavaş hareket eden ve duran araçlar ve nesnelere için de fren yapmaz.

Adaptif hız sabitleyiciyi örneğin şehir trafiğinde, yoğun trafikte, kavşaklarda, kaygan yollarda, sulu veya sulu karlı yollarda, yoğun kar veya yağmur altında, görüş zayıf ve virajlı ya da kaygan yollarda kullanmayın.

Aracın önündeki mesafe genellikle bir radar sensörü tarafından ölçülür. Cruise control fonksiyonu hızlanarak ve frenleme yaparak hızı kontrol eder. Frenlerin ayarlanabilir hız sabitleme sistemi tarafından kullanılırken hafif bir ses çıkarması normaldir.

### ⚠ UYARI

Fren pedalı adaptif hız denetimi fren yaptığında çalışır. Sıkışma ihtimalini önlemek için, ayağınızı fren pedalının altına koymayın.

Adaptif cruise control aynı şekilde yer alan öndeki aracı sürücü tarafından belirlenmiş bir zaman aralığı (s. 202) dahilinde takip etmeyi amaçlar. Radar sensörü önündeki herhangi bir aracı göremezse araç ayarlanan ve sürücü tarafından kaydedilen hızı korur. Bu durum aynı zamanda aracın öndeki hızı kaydedilen hızı geçtiğinde de gerçekleşir.

Adaptif cruise control sisteminin amacı, hızla sorunsuz bir biçimde kontrol etmektir. Ani fren gerektiren durumlarda sürücünün kendisinin fren yapması gerekir. Bu durum, hızda büyük farklar olursa veya öndeki araç sert fren yaparsa geçerli olur. Radar sensörünün kısıtlılıkları yüzünden (s. 211), çok beklenmedik zamanlarda fren yapılabilir veya hiç fren yapılmayabilir.

Adaptif cruise control 30 km/sa<sup>10</sup> (20 mph) ile 200 km/sa (125 mph) arasındaki hızlarda seyreden diğer bir aracı takip etmek için kullanılabilir. Hız 30 km/sa (20 mph) altına düşerse veya motor devri çok düşerse cruise control bekleme modu ayarlanır, bu noktada otomatik frenleme durur - sürücünün öndeki araca güvenli mesafeyi koruma görevini kendinin üstlenmesi gerekir.

### Uyarı lambası - sürücünün fren yapması gerekiyor

Adaptif cruise control, aracın frenleme kapasitesinin yaklaşık %40'ına eşdeğer bir frenleme kapasitesine sahiptir.

<sup>9</sup> NOT: Resim şematiktir - ayrıntılar aracın modeline göre farklılık gösterebilir.

<sup>10</sup> Queue Assistant (s. 205) otomatik şanzımanlı araçlarda 0-200 km/sa. (0-125 mph) arasındaki hızlarda çalışabilir.

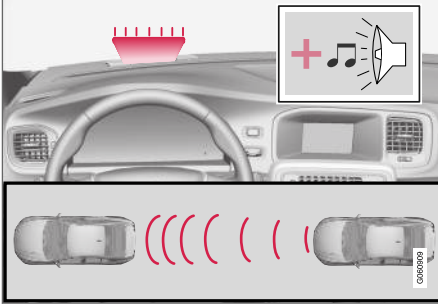

Çarpışma riski olduğunda sesli-görsel uyarı sinyali<sup>11</sup>.

Aracın adaptif cruise control sisteminin kapasitesinden daha sert fren yapması gerekiyorsa ve sürücü fren yapmazsa, hız sabitleme sistemi acil müdahale gerektiği hususunda sürücüyü uyararak için Çarpışma uyarı sistemi (s. 224) uyarı lambasını ve uyarı sesini kullanarak sürücüyü acil müdahale gerektiği konusunda ikaz eder.

### **i** DİKKAT

Güçlü güneş ışığında veya güneş gözlükleriyle ikaz lambası zor görülebilir.

### **!** UYARI

Adaptif hız denetimi yalnızca radar sensörünün algıladığı araçlarla ilgili uyarıda bulunur. Dolayısıyla ikaz verilmeyebilir veya belirli bir gecikmeyle birlikte verilebilir. Gerekli olduğunda, fren yapmadan ikaz beklemeyin.

### Rampalar ve/veya ağır yük

Adaptif cruise control'ün esas olarak düz yollarda kullanılmak üzere tasarlandığını aklınızdan çıkarmayın. Ağır bir yük ya da bir römork ile dik bir yokuştan aşağıya doğru sürülürken öndeki araçtan uygun uzaklık mesafesini korumak konusunda zorlanabilir, bu durumda son derece dikkatli olun ve yavaşlamaya hazır olun.

### İlgili bilgiler

- Adaptif cruise control sistemi (ACC)\* (s. 198)
- Adaptif cruise control\* - genel bakış (s. 200)
- Cruise control\* (s. 189)

### Adaptif cruise control\* - genel bakış

adaptif cruise control (s. 198) sisteminin çalışması ve direksiyon simidi tuş takımı, aracın hız sınırlayıcı (s. 186)<sup>12</sup> ile donatılmış olup olmamasına bağlı olarak değişir.

### Hız sınırlayıcılı adaptif cruise control

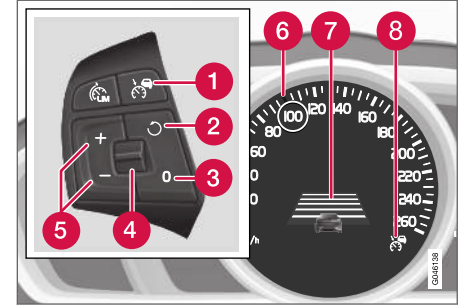

- 1 Cruise control - Aç/Kapa.
- 2 Bekleme modu sonlanır ve kayıtlı hız başlatılır.
- 3 Bekleme modu
- 4 Zaman aralığı - Artır/azalt.
- 5 Hızı devreye sokun ve ayarlayın.
- 6
- 7
- 8

<sup>11</sup> NOT: Resim temsildir - ayrıntılar aracın modeline göre farklılık gösterebilir.

<sup>12</sup> Bir Volvo yetkili satıcısı her bir ilgili pazarda neyin geçerli olduğuna dair bilgi güncellemesi yapmıştır.

- 6 Kaydedilen hızda YEŞİL işaret (BEYAZ = bekleme modu).
- 7 Zaman mesafesi
- 8 ACC, YEŞİL sembolde etkinleşir (BEYAZ = bekleme modu).

### Hız sınırlayıcısız adaptif cruise control

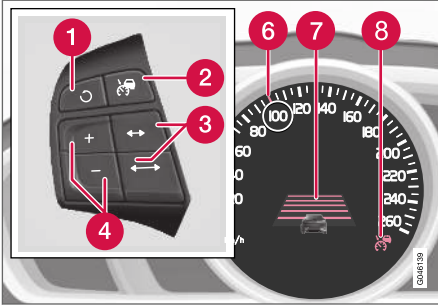

- 1 Bekleme modu sonlanır ve kayıtlı hız başlatılır.
- 2 Cruise control - Aç/kapa veya Bekleme modu.
- 3 Zaman aralığı - Artır/azalt.
- 4 Hızı devreye sokun ve ayarlayın.
- 5 (Kullanılmaz)
- 6 Kaydedilen hızda YEŞİL işaret (BEYAZ = bekleme modu).

- 7 Zaman mesafesi
- 8 ACC, YEŞİL sembolde etkinleşir (BEYAZ = bekleme modu).

### İlgili bilgiler



- Adaptif cruise control sistemi (ACC)\* (s. 198)
- Adaptif cruise control\* - hızın yönetilmesi (s. 201)
- Adaptif cruise control\* - zaman aralığını ayarlama (s. 202)
- Adaptif cruise control\* - geçici olarak devre dışı bırakma ve bekleme modu (s. 203)
- Cruise control\* (s. 189)

## Adaptif cruise control\* - hızın yönetilmesi

### ACC'yi çalıştırmak için:

- Direksiyon simidi düğmesine  basın - kombine gösterge tablosunda (8) adaptif cruise control'un bekleme modunda (s. 203) olduğunu gösteren benzer bir BEYAZ sembol yanar.

### ACC'yi devreye sokmak için:

- İstenen hızdayken direksiyon simidindeki  veya  düğmesine basınız.
- > Mevcut hız hafızaya kaydedilir, kombine gösterge tablosu bir veya birkaç saniyeliğine kayıtlı hızın etrafında bir "büyüteç" (6) gösterir ve işareti BEYAZ'dan YEŞİL'e değişir.



Sembol BEYAZ'dan YEŞİL'e değiştiğinde ACC devrededir ve araç kayıtlı hızı korur.



Yalnızca sembol başka bir aracın görüntüsünü gösterdiğinde, öndeki araca olan **mesafe** ACC tarafından kontrol edilir.



Aynı zamanda bir hız aralığı ışaretleri:

- Yeşil ışaretili yüksek hız önceden programlanmış hızdır
- daha düşük hız, öndeki aracın hızıdır.

### Kayıtlı hızın değiştirilmesi

Kaydedilen hız veya direksiyon simidi düğmesine kısa veya uzun basılarak değiştirilir.

+/- 5 km/sa (+/- 5 mph) ayarı için:

- Kısa basışlar yapın - her basışta +/- 5 km/sa (+/- 5 mph) verilir.

+/- 1 km/sa (+/- 1 mph) ayarı için:

- Düğmeyi basılı tutunuz ve istenen hıza gelince serbest bırakınız.

Belleğe en son basılmış olan kaydedilir.

düğmesine basmadan önce gaz pedalını kullanarak hız arttırılmışsa bu durumda kaydedilen hız, düğmeye basıldığı andaki araç hızıdır.

Örneğin sollama yaparken gaz pedalıyla hızın geçici olarak artırılması ayarı etkilemez - gaz pedalı bırakıldığında araç en son kaydedilmiş hıza geri döner.



### DİKKAT

Adaptif hız denetimi düğmelerinden herhangi biri birkaç dakikadan fazla basılı tutulursa, işlevi bloke olur ve devre dışı kalır. Sistemi yeniden etkinleştirmek için, araç durdurulmalı ve motor yeniden çalıştırılmalıdır.

Örneğin, kombine gösterge tablosu (s. 209) **Uyarlanabilir cruise control kullanılamaz** gösterdiğinde olduğu gibi belirli durumlarda yeniden etkinleştirilemeyebilir.

### İlgili bilgiler

- Adaptif cruise control sistemi (ACC)\* (s. 198)
- Adaptif cruise control\* - genel bakış (s. 200)
- Cruise control\* (s. 189)

### Adaptif cruise control\* - zaman aralığı ayarlama

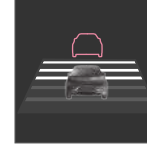

Öndeki araç için farklı zaman aralıkları seçilebilir ve kombine gösterge panelinde 1-5 yatay çizgi halinde gösterilir - çizgiler ne kadar fazlaysa zaman aralığı o kadar uzundur. Bir çizgi, öndeki araçla yaklaşık 1 saniye, 5 çizgi yaklaşık 3 saniye süreyle karşılık gelir.

Zaman mesafesini ayarlamak/değiřtirmek için:

- Direksiyon simidindeki düğme kümesinden döner düğmeyi döndürünüz (veya, Hız sınırlayıcısız araçlarda / düğmelerini kullanınız).

Düşük hızda mesafeler kısayken adaptif cruise control yavaşça zaman aralığını artırır.

Adaptif cruise control, aracın öndeki aracı düzgün ve konforlu bir şekilde takip edebilmesini sağlamak için belli durumlarda zaman aralığının önemli oranda değişmesini sağlar.

Beklenmedik bir trafik sorunu oluştuğunda kısa bir zaman aralığının sürücü için daha kısa tepki verme ve önlem alma süresi sağladığına dikkat ediniz.

Aynı sembol Mesafe Uyarısı (s. 194) etkinleştirildiğinde de görüntülenir.



**i DİKKAT**

Sadece yerel trafik mevzuatı tarafından izin verilen zaman aralıklarını kullanın.

Adaptif hız denetiminin çalıştırıldığında tepki göstermemesinin nedeni öndeki aracın zaman aralığının hız artışını engellemesidir.

Verilen bir zaman dilimi için daha yüksek hız, metre olarak hesaplanmış daha uzun mesafe.

hızı ele alma (s. 201) ile ilgili daha fazla okuyun.

**İlgili bilgiler**

- Adaptif cruise control sistemi (ACC)\* (s. 198)
- Adaptif cruise control\* - genel bakış (s. 200)
- Cruise control\* (s. 189)

**Adaptif cruise control\* - geçici olarak devre dışı bırakma ve bekleme modu**

Adaptif cruise control, geçici olarak devre dışı bırakılabilir ve bekleme moduna ayarlanabilir.

**Geçici devre dışı bırakma/bekleme modu - hız sınırlayıcı ile**

Adaptif hız sabitleme sistemini geçici olarak devreden çıkartıp bekleme moduna almak için:

- Direksiyon simidi düğmesine  basın



Daha sonra bu sembol ve kaydedilen hız işaretinin rengi YEŞİL'den BEYAZ'a döner.

**Geçici devre dışı bırakma/bekleme modu - hız sınırlayıcı olmadan**

Adaptif hız sabitleme sistemini geçici olarak devreden çıkartıp bekleme moduna almak için:

- Direksiyon simidi düğmesine  basın

**Sürücü müdahalesi nedeniyle bekleme modu**

Aşağıdaki durumlarda adaptif hız sabitleme sistemi geçici olarak devreden çıkar ve otomatik olarak bekleme moduna geçer:

- ayak freni kullanıldığında
- debriyaj pedalı 1 dakikadan uzun bir süredir basılıysa<sup>13</sup>

- vites kolu **N** konumuna getirilir (otomatik şanzıman)
- sürücü 1 dakikadan uzun süreliğine kayıtlı hızdan daha yüksek bir hızı sürdürürse.

Sürücünün bundan sonra hızı ayarlaması gerekir.

Örneğin sollama yaparken gaz pedalıyla hızın geçici olarak artırılması ayarı etkilemez - gaz pedalı bırakıldığında araç en son kaydedilmiş hızı geri döner.

Daha fazla bilgi için, bkz. bölümler Hız yönetme (s. 201) ve Başka bir aracı sollama (s. 204).

**Otomatik bekleme modu**

Adaptif cruise control diğer sistemlere bağlıdır, örneğin, Denge sistemi ESC (s. 182). Bu sistemlerden herhangi bir durursa, adaptif cruise control otomatik olarak etkisizleştirilir.

Otomatik olarak devreden çıkması durumunda bir sesli sinyal verilecek ve kombine gösterge panelinde **Uyarlanabilir cruise control iptal edildi** mesajı görüntülenecektir. Sürücü bunun üzerine müdahil olmalı ve hızı ve önündeki araçla olan mesafesini ayarlamalıdır.

Otomatik devreden çıkma şu sebeplerle olabilir:

- sürücü kapıyı açar
- sürücü emniyet kemerini çözer
- motor devri çok düşük/yüksek

<sup>13</sup> Devreden çıkarmaya veya daha yüksek veya düşük bir vites geçiş bekleme modu dahil değildir.

- hız 30km/sa<sup>14</sup> (20 mph) altına düştüğünde
- tekerleklerde çekiş kaybolduğunda
- fren sıcaklığı çok yüksekse
- radar sensörünün üzeri kapanmışsa, örn; ıslak kar veya yağmurla (radar dalgalarının engellenmesi).

Semboller, mesajlar ve anlamları ile ilgili daha detaylı bilgi için, Ekrandaki semboller ve mesajlar (s. 209) bölümüne bakın.

### Ayarlı hızı başlat

Bekleme modundaki adaptif hız sabitleme sistemi direksiyon simidi düğmesine  bir kez basılarak tekrar devreye sokulabilir - bunun üzerine hız en son kaydedilen hıza ayarlanır.

### DİKKAT

 seçmek suretiyle hız devam ettirildikten sonra, belirgin bir hız artışı meydana gelebilir.

### İlgili bilgiler

- Adaptif cruise control sistemi (ACC)\* (s. 198)
- Adaptif cruise control\* - genel bakış (s. 200)
- Cruise control\* (s. 189)

### Adaptif cruise control\* - başka bir aracın sollanması

ACC aynı zamanda sollama sırasında da yardımcı olur.

Araç bir başka aracı izliyorsa ve sürücü sinyal lambası<sup>15</sup> ile kısa süre içinde sollama manevrası yapacağını işaretini veriyorsa, adaptif hız sabitleme sistemi, aracın öndeki araca doğru biraz hızlanmasına yardımcı olur.

Fonksiyon 70 km/sa (43 mph) üzerindeki hızlarda devreye girer.

Aracın önceki farklı zaman aralıkları (s. 202) ile ilgili daha fazla okuyun.

hızı yönetme (s. 201) ile ilgili daha fazla okuyun.

### UYARI



Bu fonksiyonun sollama dışında diğer durumlarda etkinleştirildiğini unutmayın, örn, bir şerit değişikliğini belirtmek veya diğer yoldan çıkmak için sinyal lambası kullanıldığında, araç kısa sürede hızlanacaktır.

### İlgili bilgiler



- Adaptif cruise control sistemi (ACC)\* (s. 198)
- Adaptif cruise control\* - genel bakış (s. 200)
- Cruise control\* (s. 189)

### Adaptif cruise control\* - devre dışı bırakılması

#### Hız sınırlayıcısı ile tuş takımı

Uyarlanabilir hız kontrol sistemi, direksiyon simidindeki düğmeye **kısa** bir basışla devreden çıkarılır . Girilen hız silinir ve  düğmesiyle başlatılmaz.

#### Hız sınırlayıcısı bulunmayan tuş takımı

Direksiyon simidi düğmesine  **kısa** bir basış, adaptif hız sabitleme sistemi bekleme moduna ayarlanır. Bir kez daha kısa basıldığında devre dışı kalır. Girilen hız silinir ve  düğmesiyle başlatılmaz.

### İlgili bilgiler

- Adaptif cruise control sistemi (ACC)\* (s. 198)
- Adaptif cruise control\* - genel bakış (s. 200)
- Cruise control\* (s. 189)

<sup>14</sup> Queue Assistant bulunan araçlar için geçerli değildir - durana kadar idare edebilirler.

<sup>15</sup> Soldan direksiyonlu araçlarda yalnızca sol sinyal, sağdan direksiyonlu araçlarda sağ sinyal.

## Adaptif Cruise Control\* - queue assistance

Queue assistance, adaptif cruise control'a 30 km/sa (20 mph) altındaki hızlarda daha gelişmiş bir işlev kazandırır.

Otomatik şanzımanlı araçlarda, uyarlanabilir sabit hız denetimi queue assistance fonksiyonuyla desteklenir ("Queue Assist" olarak adlandırılır).

Queue assistance aşağıdaki fonksiyonlara sahiptir:

- Genişletilmiş devir aralığı - 30 km/sa (20 mph) altında ve sabitken
- Hedef değişikliği
- Hareketsizken otomatik frenleme sonlanır

Adaptif cruise control için en düşük programlanabilir hızın 30km/sa (20 mph) olduğunu unutmayın, cruise control her ne kadar başka bir 0 km/sa hızdaki aracı izleme yeteneğine sahip olsa da daha düşük bir hız **seçilemez**.

hız yönetme (s. 198) ve farklı öndeki araca zaman aralıkları (s. 202) ile ilgili daha fazla bilgi edinin.

### Genişletilmiş hız aralığı

#### **i** DİKKAT

Hız sabitleyiciyi etkinleştirebilmek için, sürücü kapısı kapatılmalı ve sürücü emniyet kemeri taktmalıdır.

Otomatik şanzımanla adaptif cruise control, 0-200 km/sa (0-125 mph) aralığı dahilinde başka bir aracı takip edebilir.

#### **i** DİKKAT

Cruise control'un 30 km/saat (20 mph) altındaki hızlarda etkinleşmesi için, önde uygun bir mesafede bir araç bulunması gerekir.

Ağır trafikte yavaş ilerlemeyle veya trafik lambalarıyla ilişkili kısa süreli duruşlarda duruş süresi yaklaşık 3 saniyeyi - geçmezse sürüş işlemi otomatik olarak başlatılır - öndeki aracın hareket etmesi daha uzun sürerse sabit hız denetimi, otomatik frenleme ile bekleme moduna (s. 203) ayarlanır. Bunun üzerine sürücünün aşağıdaki yöntemlerden biriyle tekrar çalıştırması gerekir:

- Direksiyon simidi düğmesine  basın ...veya...
  - Gaz pedalına basın.
- > Cruise control bunun üzerine öndeki aracı takip etmeye başlar.

#### **i** DİKKAT

Queue Assist fonksiyonu aracın hareketsizliğini maksimum 4 dakika koruyabilir - ardından frenler boşalır.

"Durma halinde otomatik frenin iptali" başlığı altında daha fazla bilgi bulabilirsiniz.

### Hedef değişikliği

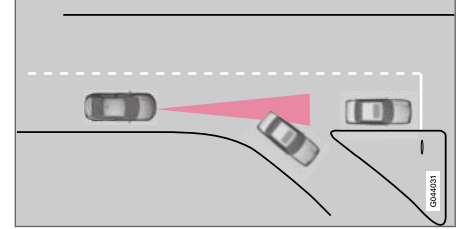

Öndeki araç aniden dönerse ön tarafta sabit bir trafik bulunuyor olabilir.

Adaptif cruise control 30 km/sa(20 mph) altındaki hızlarda seyreden bir başka aracı takip ediyorsa ve hedef hareket eden bir araçtan duran bir araca değiştirilirse, cruise control duran araç için fren yapacaktır.

#### **A** UYARI

Adaptif cruise control 30 km/saat (20 mph) üzeri hızlarda seyreden bir aracı takip ediyorsa ve hedef öndeki bir araçtan duran bir araca değiştirilirse, adaptif cruise control duran aracı görmezden gelir ve bunun yerine kayıtlı hızı seçer.

- Sürücünün kendisi müdahil olmalı ve fren yapmalıdır.

#### ◀◀ Hedefin değişmesiyle otomatik bekleme modu

Aşağıdaki durumlarda adaptif hız denetimi sistemi devreden çıkar ve bekleme moduna geçer:

- hız 5 km/sa (5 mph) altındaysa ve cruise control hedef nesnenin hareketsiz bir araç mı yoksa örneğin hız tümseği gibi başka bir nesne mi olduğundan emin değilse.
- hız 5 km/sa (5 mph) altındaysa ve öndeki araç başka bir güzergaha dönüp cruise control'un takip edeceği başka bir araç yoksa.

#### Duruşta otomatik frenlemenin sona erdirilmesi

Aşağıdaki durumlarda queue assistance fonksiyonu duruş halinde otomatik frenlemeyi durdurur:

- sürücü kapıyı açar
- sürücü emniyet kemerini çözer.

Yani, frenler serbest bırakılır ve araç gitmeye başlar - dolayısıyla, sürücünün müdahale etmesi ve arabanın konumunu korumak için kendisinin fren yapması gerekir.

**! ÖNEMLİ**

Queue Assist aracın hareketsizliğini maksimum 4 dakika koruyabilir - ardından frenler boşalır.

Sürücünün dikkati giderek artan yoğunlukta aşağıdaki çeşitli aşamalara kayar:

1. Sesli alarm (pinging) ve cep telefonu mesajı.
2. Ön camdaki ikaz lambası da yanıp sönmeye başlar.
3. "Ani" fren sıklamalar meydana gelir.

Semboller, mesajlar ve anlamları ile ilgili daha detaylı bilgi için, Ekrandaki semboller ve mesajlar (s. 209) bölümüne bakın.

Queue assistance aşağıdaki durumlarda ayak frenini serbest bırakır ve bekleme moduna girer:

- sürücü ayağını fren pedalına koyduğunda
- vites kou **P**, **N** veya **R** konumuna getirildiğinde
- sürücü cruise control'u bekleme moduna geçirdiğinde
- el freni çekildiğinde.



#### İlgili bilgiler

- Adaptif cruise control sistemi (ACC)\* (s. 198)
- Adaptif cruise control\* - genel bakış (s. 200)
- Cruise control\* (s. 189)



## Adaptif cruise control\* - cruise control fonksiyonunu değiştirin

### ACC'den CC'ye değiştirme

Aktif durumdaki cruise control için bir sembol kombine gösterge tablosunda gösterilir.

CC Cruise Control	ACC Adaptive Cruise Control
	
Cruise control sistemi	Adaptif cruise control sistemi

adaptif cruise control (s. 198) sistemindeki uyarlanabilir öğeyi (mesafe bırakma sistemi) devreden çıkartmak için bir düğmeye basılması yeterlidir ve bu durumda araç yalnızca ayarlanan/kaydedilen hızı izler.

- Direksiyon simidi düğmesini **basılı tutunuz**  - kombine gösterge panelindeki sembol 'den 'e döner.
- > Bu işlem Cruise control CC sistemini etkinleştirir.

### **⚠ UYARI**

Araç, ACC'den CC'ye geçtikten sonra otomatik fren yapmaz; sadece ayarlanan hızı izler.

**CC'den ACC'ye deęiřtirme**

Cruise control (CC) sistemini  düğmesine 1-2 kez basarak kapatın. Sistem bir sonraki kez açıldığında adaptif cruise control (ACC) sistemi etkindir.

**İlgili bilgiler**

- Adaptif cruise control sistemi (ACC)\* (s. 198)
- Adaptif cruise control\* - genel bakış (s. 200)
- Adaptif cruise control\* - geçici olarak devre dışı bırakma ve bekleme modu (s. 203)
- Cruise control\* (s. 189)

## Adaptif cruise control\* - arıza izleme ve eylem

Kombine gösterge tablosunda **Radar engellendi** Kılavuza bak mesajı görüntülenirse

adaptif cruise control sisteminin radar sensörü (s. 211) aracın ön tarafındaki diğer araçları tespit edemez.

Bu mesaj Mesafe ikazı (s. 194) veya Otomatik Frenlemeli Çarpışma Uyarısı (s. 224) fonksiyonlarının ikisinin de çalışmadığını gösterir.

Aşağıdaki tablo, uygun bir eylemle birlikte gösterilen bir mesajın olası sebeplerinin örneklerini vermektedir:



Sebeup	Eylem
Izgaradaki radar yüzeyi kirli veya buz ya da karla kaplanmıştır.	Izgara içindeki radar yüzeyini kir, buz ve kardan temizleyiniz.
Radar sinyallerini engelleyen yağmur veya kar.	Eylem yok. Bazen yağmur veya kar yağışı olduğunda radar çalışmaz.
Yol yüzeyindeki su veya kar girdap oluşturur ve radar sinyallerini engeller.	Eylem yok. Bazen çok ıslak ve karlı yol yüzeylerinde radar çalışmaz.
Radar yüzeyi temizlenmesine rağmen mesaj durmaktadır.	Bekleyiniz. Radar engellenmesi durumu ortadan kalktıktan sonra tekrar algılaması birkaç dakika alabilir.

### İlgili bilgiler

- Adaptif cruise control sistemi (ACC)\* (s. 198)
- Adaptif cruise control\* - genel bakış (s. 200)
- Cruise control\* (s. 189)

## Adaptif cruise control\* - semboller ve mesajlar

Bazen adaptif cruise control bir sembol ve/veya bir metin mesajı gösterebilir. Aşağıda bazı örnekler verilmiştir - uygunsa verilen öneriyi takip edin:

Sembol <sup>A</sup>	Mesaj	Teknik özellikler
	Sembol BEYAZ'dır	Uyumlanan hız sabitleyici bekleme moduna (s. 203) ayarlanır.
	Sembol YEŞİL'dir	Araç, kaydedilmiş hızı korur.
		Standart hız sabitleme sistemi manuel olarak seçilir.
	<b>Cruise'ı etkinleştirmek için ESC'yi Normal'e ayarlayın</b>	Adaptif cruise control, <b>ESC</b> Normal modda ayarlanmadan etkinleştirilemez - Denge sistemi (s. 182).
	<b>Uyarlanabilir cruise control iptal edildi</b>	Uyarlanabilir hız sabitleme sistemi devreden çıkartılmıştır - hızı sürücünün kendisinin belirlemesi gerekir.
	<b>Uyarlanabilir cruise control kullanılamaz</b>	Uyarlanabilir hız sabitleme sistemi sistemi devreye sokulamıyor. Bunun nedeni aşağıdakiler olabilir: <ul style="list-style-type: none"> <li>• fren sıcaklığı çok yüksekse</li> <li>• radar sensörünün üzeri örneğin ıslak kar veya yağmurla örtülmüşse.</li> </ul> Arıza izleme hakkında daha fazla bilgi için Arıza izleme ve eylem (s. 208) bölümüne bakın.





Sembol <sup>A</sup>	Mesaj	Teknik özellikler
	<b>Radar engellendi Kılavuza bak</b>	<p>Uyarlanabilir hız sabitleme sistemi geçici olarak devre dışı.</p> <ul style="list-style-type: none"> <li>Radar sensörü engellenmiş ve diğer araçları tespit edememektedir. Örneğin yoğun yağış altında sulu çamur radar sensörü önünde toplandığında.</li> </ul> <p>Sürücü daha sonra normal Cruise control (s. 189)'e (CC) geçmeyi seçebilir - gelen bir metin mesajı uygun alternatifler hakkında bilgi verir.</p> <p>Radar sensörü sınırlamaları (s. 211) hakkında daha fazla okuyun.</p>
	<b>Uyarlanabilir cruise control Servis gerekli</b>	<p>Uyarlanabilir hız sabitleme sistemi devre dışı.</p> <ul style="list-style-type: none"> <li>Servis ile irtibata geçin - yetkili bir Volvo servisi ile irtibat kurmanız önerilir.</li> </ul>
	<b>Araç tutmak için frene bas + ses alarmı + ön camda uyarı ışığı + "çekme" frenleri<sup>B</sup></b>	<p>Araç durmaktadır ve uyarlanabilir hız sabitleme sistemi ayak frenini serbest bırakır, bu nedenle araç az sonra gitmeye başlar.</p> <ul style="list-style-type: none"> <li>Sürücünün fren yapması gerekir. Sürücü fren pedalına basana veya gaz pedalını kullanana kadar mesaj kalır ve alarm çalmaya devam eder.</li> </ul>
	<b>30 km/sa'nın altında Önde araç bulunmalı<sup>B</sup></b>	<p>Çalışma mesafesi içerisinde bir araç olmaksızın 30 km/sa (20 mph) altındaki hızlarda adaptif cruise control fonksiyonunu çalıştırma teşebbüsleriyle birlikte gösterilir.</p>

<sup>A</sup> Semboller şematiktir.

<sup>B</sup> Yalnızca Queue Assistant ile

### İlgili bilgiler

- Adaptif cruise control sistemi (ACC)\* (s. 198)
- Adaptif cruise control\* - genel bakış (s. 200)
- Cruise control\* (s. 189)



## Radar sensörü

Radar sensörünün işlevi aynı yönde, aynı şeritte giden araçları ve daha büyük araçları tespit etmektir.

Radar sensörü aşağıdaki fonksiyonlar tarafından kullanılır:

- Mesafe uyarı\*
- Adaptif cruise control sistemi\*
- Otomatik Frenlemeli ve Yaya Algılamalı Çarpışma Uyarısı\*

### ! ÖNEMLİ

Arabanın izgarasına gelen görünür bir hasar durumunda ya da radar sensörünün hasarlı olabileceğinden kuşkuluyorsanız:

- Bir servis ile irtibata geçin - yetkili bir Volvo servisi olması önerilir.

Izgara, radar sensörü ya da onun braketini hasarlı ya da gevşek ise işlev tamamen ya da kısmi olarak kaybolabilir ya da arıza verebilir.

Radar sensöründe değişiklik yapılması yasadışı şekillerde kullanılmasına neden olabilir.

## İlgili bilgiler

- Radar sensörü - kısıtlılıkları (s. 211)
- Adaptif cruise control sistemi (ACC)\* (s. 198)
- Çarpışma uyarı sistemi\* (s. 224)

- Mesafe İkazı\* (s. 194)

## Radar sensörü - kısıtlılıkları

Bir radar sensörü (s. 211) - örneğin sınırlı görüş alanına bağlı olarak belirli kısıtlılıklara sahiptir.

Aşağıdaki durumlarda adaptif cruise control sisteminin önünde bulunan bir aracı tespit etme kapasitesi belirgin bir şekilde azalır:

- öndeki aracın hızı sizin hızınıza göre belirgin bir şekilde farklıysa
- radar sensörünün önü engellenmişse - örn. yoğun kar veya sulu çamur altında veya radar sensörünün önünde başka nesnelere birikmesi halinde.

### i DİKKAT

Radar sensörünün önündeki alanı temiz tutun.

## Görüş alanı

Radar sensörünün görüş alanı sınırlıdır. Bazı durumlarda başka bir araç tespit edilemez veya tespit umulandan daha geç yapılır.



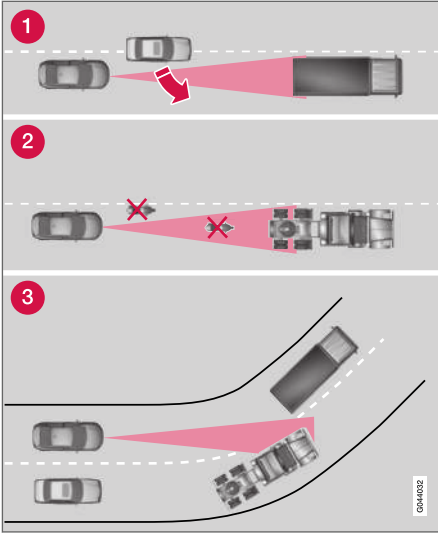

ACC görüş alanı.

- 1 Örneğin araçla öndeki araç arasına giren bir aracı gibi bazı zamanlar radar sensörü kısa mesafedeki araçları tespit etmekte gecikebilir.
- 2 Motosiklet gibi küçük araçlar veya şeridin tam ortasında gitmeyen araçlar tespit edilmeyebilir.
- 3 Radar sensörü virajlarda yanlış aracı tespit edebilir veya tespit ettiği araç görüş alanından çıkabilir.

### ⚠ UYARI

Bilgisayarlı hız denetimi uygun hız ya da uygun mesafe sağlamadığı zamanlarda, sürücü her zaman trafik durumunu gözetmeli ve müdahale etmelidir.

Bilgisayarlı hız denetimi tüm trafiği, hava ve yol durumunu kontrol edemez.

Kullanımdan önce sürücünün bilmesi gereken sınırlamalarını öğrenmek için, kullanım kılavuzunda Adaptif cruise control ile ilgili tüm bölümleri okuyun.

Bilgisayarlı hız denetimi kullanıldığında bile sürücü her zaman doğru mesafe ve hızı sağlama sorumluluğunu taşımaktadır.

### ⚠ UYARI

Aksesuarlar veya yardımcı donanım lambaları gibi diğer eşyalar radyatör ızgarasının önüne takılmamalıdır.

### ⚠ UYARI

Adaptif hız sabitleyici bir çarpışma önleme sistemi değildir. Önde bulunan bir araç sistem tarafından algılanmazsa, sürücü duruma müdahale etmelidir.

Bilgisayarlı hız denetimi insanlar, hayvanlar ve bisiklet veya motosiklet gibi küçük araçlar için fren yapmaz. Karşıdan gelen, yavaş hareket eden ve duran araçlar ve nesnelere için de fren yapmaz.

Adaptif hız sabitleyiciyi örneğin şehir trafiğinde, yoğun trafikte, kavşaklarda, kaygan yollarda, sulu veya sulu karlı yollarda, yoğun kar ve yağmur altında, görüş zayıfsa ve virajlı ya da kaygan yollarda kullanmayın.

### İlgili bilgiler

- Adaptif cruise control sistemi (ACC)\* (s. 198)
- Çarpışma uyarı sistemi\* (s. 224)
- Mesafe İkazı\* (s. 194)

## Tip onayı - radar sistemi



Araçtaki radar ünitelerinin tip onayı, aşağıdaki tabloda görülebilir.

Pazar	ACC <sup>A</sup>	BLIS <sup>B</sup>	Sembol	Tip onayı
Brezilya	✓			<p>Este equipamento opera em caráter secundário, isto é, não tem direito à proteção contra interferência prejudicial, mesmo de estações do mesmo tipo e não pode causar interferência a sistemas operando em caráter primário.</p> <p>Modelo: L2C0038TR 1071-10-3451 EAN: 07897843800248</p>
		✓		<p>Modelo: L2C0055TR 1500-15-8065 EAN: 07897843840978</p>
Avrupa	✓	✓		<p>Hereby, Delphi Automotive PLC, declares that this ESR is in compliance with the essential requirements and other relevant provisions of Directive 2014/53/EU (RED). The original delegation of conformity can be accessed at the following link <a href="http://www.delphi.com/automotive-homologation">www.delphi.com/automotive-homologation</a></p> <p>Frequency Band: 76GHz – 77GHz Maximum Output Power: 55dBm EIRP</p> <p>The Declaration of Conformity may be consulted at Delphi Electronics &amp; Safety / 2151 E. Lincoln Road / Kokomo, Indiana 46902 USA.</p>

## SÜRÜCÜ DESTEĞİ

«

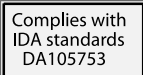
Pazar	ACC <sup>A</sup>	BLIS <sup>B</sup>	Sembol	Tip onayı
Birleşik Arap Emirlikleri	✓			TRA REGISTERED No: 0018923/09 DEALER No: DA37380/15
		✓		TRA REGISTERED No: ER37357/15 DEALER No: DA37380/15
Endonezya	✓			14785/POSTEL/2010 1982
		✓		38806/SDPPI/2015 4927
Ürdün	✓			Type Approval No.: TRC/LPD/2009/87 Equipment type: Low Power Device (LPD)
		✓		Type Approval No.: TRC/LPD/2015/3 Equipment Type: Low Power Device (LPD)
Kore	✓			Certification No. DPH-L2C0038TR
		✓		Certification No. MSIP-CMI-DPH-L2C0055TR

Pazar	ACC <sup>A</sup>	BLIS <sup>B</sup>	Sembol	Tip onayı
Fas	✓			AGREE PAR L'ANRT MAROC Numero d'agrement : MR 4838 ANRT 2009 Date d'agrement : 22/05/2009
		✓		AGREE PAR L'ANRT MAROC NUMÉRO D'AGRÉMENT: MR 9929 ANRT 2014 DATE D'AGRÉMENT: 26/12/2014
Singapur	✓	✓		Complies with IDA Standards DA105753
Güney Afrika	✓			TA-2009/163 APPROVED
		✓		TA-2014/2390 APPROVED
Tayvan	✓			CCAB09LP4590T3
		✓		CCAB15LP0680T0

<sup>A</sup> ACC = Adaptive Cruise Control

<sup>B</sup> BLIS = Blind Spot Information

◀◀ **Radyo donanımı için tip onayı**

Pazar	Sembol	Tip onayı
Avrupa		Hereby, Volvo Cars declares that all radio equipments are in compliance with the essential requirements and other relevant provisions of Directive 2014/53/EU. All Declarations of Conformity can be found on <a href="http://support.volvocars.com">support.volvocars.com</a>

**İlgili bilgiler**

- Radar sensörü (s. 211)

## City Safety™

City Safety™, araç bir sırada ilerlerken, dikkatsizlikle birlikte öndeki trafikteki bir değişiklik meydana geldiğinde kazaya neden olabilecek bir çarpışmadan kaçınmada sürücüyü yardımcı olan bir fonksiyondur.

City Safety™ fonksiyonu, 50 km/sa (30 mph) altındaki hızlarda etkindir ve aracın ön kısmında bir çarpışma riski varsa ve sürücünün frene basacak ve/veya direksiyon kıracak zamanı yoksa aracın otomatik olarak fren yapmasını sağlayarak sürücüyü yardımcı olur.

City Safety™ sürücünün erkenden fren yapmış olması gereken durumlarda devreye girdiğinden, her koşulda sürücüyü yardım edemez.

City Safety™ gereksiz müdahaleyi önlemek için mümkün olduğu kadar geç devreye girecek şekilde tasarlanmıştır.

City Safety™, sürücünün sürüş tarzını değiştirmesi için bir sebep olamaz. Sürücü fren yapmak için sadece City Safety™ fonksiyonuna güveniyorsa, kaza anında sonunda kaçınılmaz olur.

Sürücü veya yolcular normalde City Safety™'yi sadece aracın bir çarpışmaya çok fazla yaklaştığı anlarda farkederler.

Araç Otomatik Fren işlevine sahip Çarpışma Uyarı fonksiyonuyla\* (s. 224) da donatılmışsa bu iki sistem birbirini tamamlar.

### ! ÖNEMLİ

City Safety™ parçalarının bakım ve değiştirilme işlemlerinin sadece yetkili bir Volvo servisi tarafından yapılması önerilir.

### ⚠ UYARI

City Safety™ tüm sürüş durumlarında veya trafik, hava ve yol koşullarında çalışmaz.

City Safety™ araçtan farklı yönde seyreden araçlara, küçük araçlara ve motosikletlere veya insanlara ve hayvanlara tepki göstermez.

City Safety™ 15 km/sa (9 mph) altındaki hız farkındaki çarpışmaları önleyebilir; daha yüksek hız farkında sadece çarpışma hızı düşürülebilir. Tam fren fonksiyonunu kazanmak için, sürücü fren pedalına basmalıdır.

City Safety™'nin çalışmasını beklemeyin. Sürücü uygun mesafe ve hızı koruma konusunda daima sorumluluk taşır.

### İlgili bilgiler

- City Safety™ - Kısıtlılıkları (s. 219)
- City Safety™ - fonksiyon (s. 217)
- City Safety™ - çalışması (s. 218)
- City Safety™ - lazer sensörü (s. 221)
- City Safety™ - semboller ve mesajlar (s. 223)

## City Safety™ - fonksiyon

City Safety™ ön camın üst kenarına takılan bir lazer sensörü (s. 221) aracın ön tarafındaki trafiği tespit eder. Çok yakında bir çarpışma riski varsa, City Safety™ otomatik olarak aracı frenler, bu durum ani fren olarak hissedilir.

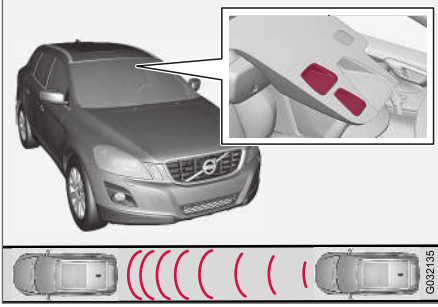

Lazer sensörü verici ve alıcı penceresi<sup>16</sup>.

Öndeki araca göre hız farkı 4-15 km/sa (3-9 mph) ise City Safety™ bir çarpışmayı tamamen önleyebilir.

City Safety™ normal durumlarda kısa ve sert bir fren uygulatarak aracı hemen öndeki aracın arkasında durdurabilir. Bu durum çoğu sürücü için normal sürüş tarzının çok dışındadır ve rahatsız edici olarak değerlendirilebilir.

Araçlar arasındaki hız farkı 15km/sa (9 mph) üzerindeyse City Safety™ çarpışmayı tek başına engelleyemeyebilir. Tam fren kuvveti elde etmek için sürücünün fren pedalına basması gerekir. Bu durum 15 km/sa (9 mph) üzerindeki hız farklarında dahi bir çarpışmayı engellemeyi mümkün kılar.

Fonksiyon devrede olduğunda ve frenleme yapıldığında kombine gösterge paneli fonksiyonun etkin olduğunu belirten bir mesaj (s. 223) gösterir.

### DİKKAT

City Safety™ fren yaptığında, fren lambaları yanar.

### İlgili bilgiler

- City Safety™ (s. 217)
- City Safety™ - çalışması (s. 218)
- City Safety™ - Kısıtlılıkları (s. 219)

## City Safety™ - çalışması

City Safety™, araç bir sırada ilerlerken, dikkatsizlikle birlikte öndeki trafikteki bir değişiklik meydana geldiğinde kazaya neden olabilecek bir çarpışmadan kaçınmada sürücüye yardımcı olan bir fonksiyondur.

### Açık ve Kapalı

### DİKKAT

Motor çalıştırıldığında City Safety™ fonksiyonu otomatik olarak etkinleşir.

Belirli durumlarda City Safety™'nin devre dışı bırakılması önerilir, örneğin yapraklı ağaç dalları kaputun ve/veya ön camın üzerinden geçiyorken.

City Safety™ **MY CAR** (s. 112) menü sisteminde yürütülür ve motor çalıştırıldıktan sonra işlev aşığıdaki şekilde devre dışı bırakılabilir:

- **MY CAR**'dan **Sürüş destek sistemi**'i arayın ve **City Safety**'te **Kapalı** seçeneğini seçin.

Ancak motor kapatıldığında sistemin devrede veya devre dışı olmasından bağımsız olarak motor tekrar çalıştırıldığında bu fonksiyon etkinleşecektir.

<sup>16</sup> NOT: Resim şematiktir - ayrıntılar aracın modeline göre değişebilir.



**⚠ UYARI**

lazer sensör (s. 221) City Safety™ manuel olarak devreden çıkartıldığında bile laser ışını yayar.

City Safety™'yi tekrar devreye almak için:

- Devreden çıkarmak için aynı prosedürü takip edin ancak **Açık** seçeneğini seçin.

**İlgili bilgiler**

- City Safety™ (s. 217)
- City Safety™ - Kısıtlılıkları (s. 219)
- City Safety™ - semboller ve mesajlar (s. 223)

**City Safety™ - Kısıtlılıkları**

City Safety™ sensörü, gece veya gündüz olmasından bağımsız olarak aracın önündeki araçları ve diğer büyük motorlu vasıtaları tespit edecek şekilde tasarlanmıştır.

**Ancak fonksiyonun bazı kısıtlamaları vardır.**

Sensörün kısıtlamaları, örneğin şiddetli kar veya yağmurda, yoğun siste, toz fırtınalarında veya kar fırtınalarında City Safety™ sisteminin işlevselliğinin zayıflaması anlamına gelir. Ön camda buğu, kir, buz veya kar fonksiyonu bozabilir.

Bayrak/çıkıntılı bir yükün uyarı işareti gibi alçakta asılı nesnelere veya kaputtan daha yüksek yardımcı donanım lambaları ve ön koruma çitası gibi aksesuarlar fonksiyonu sınırlayabilir.

City Safety™'deki sensörden gelen lazer ışık, ışığın nasıl yansıtıldığını ölçer. Sensör düşük yansıtım kapasitesine sahip objeleri tespit edemez. Aracın arka bölümleri araç plakası ve arka ışık reflektörleri sayesinde genellikle ışığı yeterli düzeyde yansıtır.

Kaygan yol zeminlerinde fren mesafesi uzar ve bu da City Safety™ fonksiyonunun bir çarpışmayı önleme kapasitesini azaltır. Bu tip durumlarda ABS<sup>17</sup> ve ESC<sup>18</sup> sistemleri, dengeyi koruyarak mümkün olan en iyi fren gücünü sağlayacaktır.

Aracınız geri gidiyorken, City Safety™ geçici olarak devreden çıkarılır.

City Safety™, 4 km/sa (3 mph) altındaki düşük hızlarda etkinleşmez, sistem bu yüzden örneğin park etme gibi öndeki aracın çok yavaş yaklaştığı durumlara müdahale etmez.

Sürücünün verdiği komutlar daima önceliklidir, bu yüzden City Safety™, bir çarpışmanın kaçınılmaz olduğu bir durumda bile sürücünün net bir şekilde yaptığı yönlendirme veya hızlanma durumlarına müdahale etmez.

City Safety™ fonksiyonu durgun bir nesne ile çarpışmayı önledikten sonra araç maksimum 1,5 saniyelik hareketsiz kalır. Hareket eden öndeki araç için araca fren uygulanırsa, hız öndeki araç ile korunan hıza düşürülür.

Düz şanzımanlı motorlarda City Safety™ aracı durdurduğunda, sürücü debriyaj pedalına önceden basmadıkça motor durur.

<sup>17</sup> (Anti-lock Braking System) - Kilitlenme önleyici fren sistemi.

<sup>18</sup> (Electronic Stability Control) - Denge sistemi.



<b>i DİKKAT</b>
<ul style="list-style-type: none"> <li>• lazer sensörü (s. 221) önündeki ön cam yüzeyini buz, kar ve kirden uzak tutun. Sensör konumunun bir çizimi için bkz. City Safety™ - fonksiyon (s. 217).</li> <li>• Lazer sensörü önündeki ön cam üzerine herhangi birşey takmayın veya yerleştirmeyin</li> <li>• Kaput üzerindeki buz ve karı temizleyin - kar ve buz 5 cm yüksekliği aşmamalıdır.</li> </ul>

### Arıza izleme ve eylem

Kombine gösterge tablosunda **Ön cam sensörleri engellendi Kılavuza bak** mesajı (s. 223) gösteriliyorsa lazer sensörünün engellendiğini ve aracın önündeki vasıtaları tespit edemediği anlamına gelir. Başka bir deyişle City Safety™ çalışmamaktadır.

**Ön cam sensörleri engellendi Kılavuza bak** mesajı, lazer sensörün engellendiği her koşulda gösterilmez. Bu nedenle sürücü, ön camın ve lazer sensörünün ön bölgesinin temizliği konusunda titiz olmalıdır.

Aşağıdaki tablo, uygun işlem önerileriyle birlikte görüntülenen bir mesajın olası sebeplerini göstermektedir.

Sebebe	Eylem
Lazer sensörünün ön tarafındaki cam yüzeyi kirlidir ya da buz veya kar ile kaplıdır.	Sensörün ön tarafındaki ön camdan kir, buz ve karları temizleyiniz.
Lazer sensörünün görüş açısı engellenmiştir.	Engelleyen nesneyi çıkartın.

<b>i ÖNEMLİ</b>
<p>Lazer sensörünün "camları" önünde çatlak, çizik veya taş parçacıkları varsa ve yaklaşık 0,5 x 3,0 mm (veya daha fazla) yüzey kaplıyorsa ön camın değişimi için yetkili bir Volvo servisi ile irtibat kurulması gerekir - yetkili bir Volvo atölyesi önerilir. Sensör konumunun bir çizimi için bkz. City Safety™ - fonksiyon (s. 217).</p> <p>Herhangi bir harekette bulunulmaması City Safety™ fonksiyonunun performansında düşmeye neden olabilir.</p> <p>Başarısız, kusurlu veya azalmış City Safety™ çalışması riskinden kaçınmak için, aşağıdaki de geçerlidir:</p> <ul style="list-style-type: none"> <li>• Volvo lazer sensörünün önündeki alanda çatlakları, çizikleri veya taş parçacıklarını <b>onarmamanızı</b> önerir - bunun yerine, tüm ön cam değiştirilmelidir.</li> <li>• Ön camı değiştirmeden önce, doğru camın sipariş edilip, takıldığını doğrulamak için yetkili bir Volvo servisiyle iletişime geçin.</li> <li>• Değişim sırasında aynı tipte veya Volvo onaylı ön cam sileceklerinin takılması gerekir.</li> </ul>

**İlgili bilgiler**

- City Safety™ (s. 217)
- City Safety™ - fonksiyon (s. 217)
- City Safety™ - çalışması (s. 218)

**City Safety™ - lazer sensörü**

City Safety™ fonksiyonu, lazer ışığı ileten bir sensör içerir. Bir arıza durumunda veya lazer sensörüne bakım uygulanması gerekiyorsa yetkili teknik servisle irtibata geçin - yetkili Volvo servisi önerilir. Lazer aygıtıyla çalışırken verilen talimatlara uyulması çok önemlidir.

Aşağıdaki iki etiket lazer sensörlerine aittir:

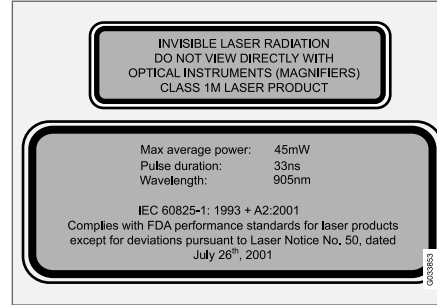

Resimdeki üst etiket lazer ışınının sınıflandırmasını gösterir:

- Lazer radyasyonu - Lazer ışınına doğrudan herhangi bir optik aygıtla bakmayın - 1M Sınıfı lazer ürünü.

Resimdeki alt etiket lazer ışınının fiziksel bilgilerini gösterir:

- IEC 60825-1:1993 + A2:2001.  
26 Temmuz 2001'den itibaren "Laser Notice

No. 50"'ye uygun olarak sapma istisnalarıyla birlikte lazer ürünü tasarımı için olan FDA (ABD Gıda Dairesi) standartlarına uygundur.

**Lazer sensörü için radyasyon verileri**

Aşağıdaki tablo lazer sensörünün fiziksel verileriniirmektedir.

Azami atım enerjisi	2,64 µJ
Azami ortalama çıkış	45 mW
Atım süresi	33 ns
Diverjans (yatay x dikey)	28° × 12°



### UYARI

Bu talimatların herhangi biri takip edilmezse, bu durumda gözde yaralanma riski vardır!

- Asla bir lazer sensörüne (görünmez lazer radyasyonu yayan) 100 mm veya daha yakın mesafeden büyüteç, mikroskop, mercekle veya benzer optik araçlarla bakmayın.
- Lazer sensörlerinin yedek parçalarının testi, tamiri, çıkarılması, ayarı ve/veya takılması sadece kalifiye servisler tarafından yapılmalıdır - bir yetkili Volvo servisi öneririz.
- Zararlı radyasyona maruz kalmayı önlemek için, burada anlatılanlar dışında hiçbir yeniden ayar veya bakım işlemi uygulanmamalıdır.
- Tamirci, lazer sensör için özellikle düzenlenmiş servis bilgilerini takip etmelidir.
- Lazer sensörünü çıkarmayın (Bu merceklerin çıkarılmasını da içerir). Çıkarılan bir lazer sensörü 3B sınıfı lazeri IEC 60825-1 standardına göre yerine getirir. 3B sınıfı lazer göz için güvenli değildir, bu nedenle yaralanma riski taşır.
- Ön camdan çıkarılmadan önce lazer sensörünün konnektörleri yuvalarından çıkarılmalıdır.

- Sensörlerin konnektörleri yuvalarına takılmadan önce lazer sensörü ön cam üzerine takılmalıdır.
- Motor çalışmıyorsa bile uzaktan kumanda anahtarı anahtar konumu II (s. 79) iken lazer sensörü bir lazer ışığı yayar.



### İlgili bilgiler

- City Safety™ (s. 217)

## City Safety™ - semboller ve mesajlar

City Safety (s. 217)™ sisteminin otomatik frenlemeyle ilişkili olarak kombine gösterge tablosunda bir veya daha fazla sembol (s. 223) yanabilir ve bir metin mesajı görüntülenebilir. Sinyal çubuğundaki **OK** düğmesine kısaca basılmak suretiyle bir metin mesajı okunabilir.

sunda bir veya daha fazla sembol (s. 223) yanabilir ve bir metin mesajı görüntülenebilir. Sinyal çubuğundaki **OK** düğmesine kısaca basılmak suretiyle bir metin mesajı okunabilir.

Sembol <sup>A</sup>	Mesaj	Anlamı/Eylem
	City Safety ile otomatik fren	City Safety™ fren yapıyor veya otomatik fren yapmış.
	Ön cam sensörleri engellendi Kılavuza bak	Bir nesne tarafından engellendiği için, lazer sensörü geçici olarak devre dışıdır. <ul style="list-style-type: none"> <li>Sensörü engelleyen nesneyi uzaklaştırın ve/veya sensörün önündeki cam yüzeyini temizleyin. Lazer sensörünün(s. 219) kısıtlılıkları hakkında bilgi edinin.</li> </ul>
	City Safety Servis gerekli	City Safety™ çalışmıyordur. <ul style="list-style-type: none"> <li>Mesaj kalmaya devam ediyorsa bir servise başvurunuz - yetkili bir Volvo servisi olması önerilir.</li> </ul>

A Semboller şematiktir.

### İlgili bilgiler

- City Safety™ (s. 217)
- City Safety™ - fonksiyon (s. 217)

### Çarpışma uyarı sistemi\*

"Otomatik Frenlemeli ve Bisikletli ve Yaya Tespitli Çarpışma Uyarısı", duran veya aynı yönde hareket eden öndeki bir yayayla, bisikletliyle veya araçla çarpışma riski olduğunda sürücüyü yardımcı olan bir destektir.

"Otomatik Frenlemeli ve Bisikletli ve Yaya Tespitli Çarpışma Uyarısı", sürücünün çok daha erken frenlemeye başlamış olmasının gerektiği durumlarda etkinleşir, bu yüzden her türlü durumda sürücüyü yardımcı olamaz.

"Otomatik Frenlemeli ve Bisikletli ve Yaya Tespitli Çarpışma Uyarısı", gereksiz müdahaleden kaçınmak için mümkün olduğu kadar geç devreye girecek şekilde tasarlanmıştır.

"Otomatik Frenlemeli ve Bisikletli ve Yaya Tespitli Çarpışma Uyarısı" bir çarpışmayı önleyebilir veya çarpma hızını azaltabilir.

"Otomatik Frenlemeli ve Bisikletli ve Yaya Tespitli Çarpışma Uyarısı", sürücünün sürüş tarzını değiştirmesi için bir sebep olamaz. Sürücü fren yapmak için sadece Otomatik Frenlemeli Çarpışma Uyarısına güveniyorsa bir kaza meydana gelme riski er ya da geç mevcuttur.

### İki sistem seviyesi

"Otomatik Frenlemeli ve Bisikletli ve Yaya Tespitli Çarpışma Uyarısı" fonksiyonu, aracın donanımına bağlı olarak iki farklı modelde gelebilir:

### Seviye 1

Sürücü sadece görsel ve sesli sinyaller vasıtasıyla meydana gelen engeller konusunda uyarılır<sup>19</sup> - otomatik frenleme müdahalesi yoktur, sürücünün kendisinin frenlemesi gerekir.

### Seviye 2

Sürücü görsel ve sesli sinyaller vasıtasıyla meydana gelen engeller konusunda uyarılır - sürücü makul bir süre içerisinde harekete geçemezse araç otomatik frenlenir.

### ! ÖNEMLİ

"Otomatik Frenlemeli ve Bisikletli ve Yaya Tespitli Çarpışma Uyarısı" uygulamasına ait dahili parçaların bakımının yetkili bir Volvo servisinde yapılması önerilir.

### İlgili bilgiler

- Çarpışma uyarı sistemi\* - fonksiyonu (s. 225)
- Çarpışma uyarı sistemi\* - yayaların algılanması (s. 227)
- Çarpışma uyarı sistemi\* - bisiklet sürücülerinin algılanması (s. 226)
- Çarpışma uyarı sistemi\* - çalışması (s. 228)
- Çarpışma uyarı sistemi\* - sınırlar (s. 230)
- Çarpışma uyarı sistemi\* - kamera sensörünün kısıtlılıkları (s. 231)

- Çarpışma uyarı sistemi\* - semboller ve mesajlar (s. 232)

<sup>19</sup> "Seviye 1" de bisikletli uyarısı yoktur.

## Çarpışma uyarı sistemi\* - fonksiyonu

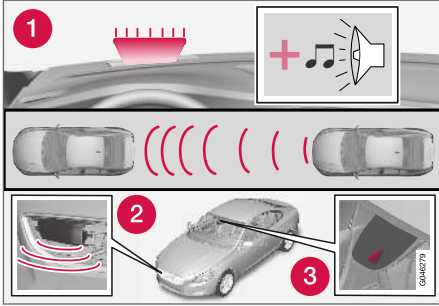

Fonksiyonlara genel bakış<sup>20</sup>.

- 1 Çarpışma riski olduğunda sesli-görsel uyarı sinyali.
- 2 Radar sensörü<sup>21</sup>
- 3 Kamera sensörü

Otomatik Frenlemeli Çarpışma Uyarısı aşağıdaki sırayla üç adım gerçekleştirir:

1. **Çarpışma uyarısı**
2. **Fren desteği<sup>21</sup>**
3. **Otomatik Frenleme<sup>21</sup>**

Çarpışma uyarı sistemi ve City Safety™ (s. 217) birbirini tamamlar.

<sup>20</sup> NOT: Resim şematiktir - ayrıntılar aracın modeline göre değişebilir.

<sup>21</sup> Yalnızca Sistem Düzeyi 2 ile.

### 1 - Çarpışma uyarısı

Sürücü önce olası bir yakın çarpışmaya karşı uyarılır.

Çarpışma uyarı sistemi yayaları, bisikletçileri veya aracın önünde duran veya aynı yönde hareket eden araçları algılayabilir.

Bir yaya, bisiklet sürücüsü veya bir araçla çarpışma riski varsa, yanıp sönen kırmızı bir uyarı sinyali (1) ve sesli bir uyarı sinyali ile sürücünün dikkati çekilir.

### 2 - Fren desteği

Çarpışma uyarısından sonra çarpışma riski daha da artmışsa, fren desteği devreye sokulur.

Bu da fren sisteminin frenleri hafif bir şekilde tatbik ederek ani frenlemeye hazır olduğu anlamına gelir, bu durum hafif bir sarsıntı şeklinde hissedilebilir.

Fren pedalına yeterince hızlı basılırsa tam fren işlevi uygulanır.

Frenlemenin bir çarpışmayı önlemek için yetersiz olacağı sistem tarafından öngörülürse, sürücünün frenlemesi fren desteği tarafından takviye edilir.

### 3 - Otomatik Frenleme

Otomatik fren fonksiyonu devreye en son sokulur.

Bu durumda, sürücü kaçınma eylemine girişmediyse ve çarpışma riskinin olması muhtemel ise, otomatik frenleme fonksiyonu, sürücünün frene basıp basmadığından bağımsız olarak devreye sokulur. Bunun üzerine frenleme çarpışma hızını azaltacak kadar sınırlı bir fren kuvvetiyle veya bir çarpışmadan kaçınmaya yetecek kadar sınırlı bir fren kuvvetiyle gerçekleşir. Bisiklet sürerler için uyarı ve tam fren müdahalesi çok geç veya aynı anda gelebilir.



## ⚠ UYARI

Çarpışma uyarı sistemi tüm sürüş durumlarında veya trafik, hava ve yol koşullarında çalışmaz. Çarpışma uyarı sistemi araçlar veya hayvanlardan başka bir yönde hareket eden araçları veya bisikletlileri algılamaz.

Uyarı sadece yüksek çarpışma riski varsa etkinleşir. "Fonksiyon" ve "Sınırlandırmalar" bölümleri otomatik Fren ile birlikte Çarpışma Uyarı sistemini kullanmadan önce sürücünün farkında olması gereken sınırlandırmalar hakkında bilgi verir.

Araç hızı 80 km/sa (50 mph) değerinin üzerine çıktığında, yayalar ve bisikletçiler için fren müdahaleleri ve uyarılar kapanır.

Yayalar ve bisikletçiler için fren müdahaleleri ve uyarılar karanlıkta ve tünellerde - sokak lambaları yanıyor olsa dahi - çalışmaz.

Otomatik frenleme işlevi bir çarpışmayı önleyebilir veya çarpışma hızını düşürebilir. Tam fren performansı sağlayabilmek için, araba otomatik olarak frenlense dahi, sürücü daima fren pedalına basmalıdır.

Asla bir çarpışma uyarısını beklemeyiniz. Doğru hızın ve mesafenin korunmasından daima sürücü sorumludur - bu durum otomatik frenlemeli çarpışma uyarı sistemi kullanılsa da geçerlidir.

## İlgili bilgiler

- Çarpışma uyarı sistemi\* (s. 224)

## Çarpışma uyarı sistemi\* - bisiklet sürücülerinin algılanması

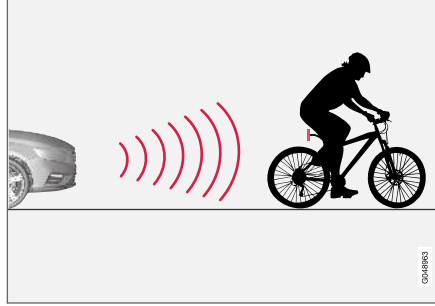

Bu fonksiyon aynı yönde seyahat eden bisiklet sürücülerini sadece arkadan "görür".



Sistemin, açık gövde ve bisiklet yollarıyla, doğrudan arkadan ve aracın orta şeridinde, bisiklet sürücüsü olarak neyi algıladığının optimal bir örneği.

Sistemin en iyi şekilde işleyebilmesi için, bisiklet sürücülerini tespit eden sistem fonksiyonunun vücut şekilleriyle ilgili olarak mümkün olduğunca kesin bilgiler alması gerekir - bu durum bisiklet, kafa, kollar, omuzlar, bacaklar, üst ve alt vücut bölümlerinin normal bir insan hareket modeliyle birlikte tanımlanma fırsatını ifade eder.

Bisiklet sürücüsünün vücudu veya bisikletin büyük kısmı kamera tarafından görülmiyorsa, sistem bisiklet sürücüsünü tespit edemez.

- Sistemin bisiklet sürücüsünü tespit edebilmesi için, o kişinin yetişkin olması ve bir "büyük bisiklet" sürüyor olması lazım.
- Bu fonksiyon bisiklet sürücüsünü ancak doğrudan arkadan ve araçla aynı yönde seyir



halindeyse - arkadan bir açıdan veya yandan değil - tespit edebilir.

- Bisiklette, yolun en az 70 cm üzerinde takılmış, onaylı ve yüksek görünürlüğe sahip<sup>22</sup> arkaya doğru bakan kırmızı reflektör bulunmalıdır.
- Aracın hayali/uzatılmış kenar çizgisinin sol veya sağ köşesinde seyahat eden bisiklet sürücüleri geç fark edilebilir veya hiç fark edilmeyebilir.
- Bu fonksiyonun bisiklet sürücülerini tespit etme yeteneği, insan gözünün gün doğumu ve gün batımında yayaları görmeye ilgili yaşadığına benzer şekilde sınırlıdır.
- Bu fonksiyonun bisiklet sürücülerini tespit etme yeteneği, karanlıkta ve tünellerde sokak lambaları yanıyorken bile devre dışı kalır.
- En üst düzeyde bisiklet tespiti için City Safety™ fonksiyonu etkinleştirilmelidir, bkz. City Safety™ (s. 217).

### ⚠ UYARI

Otomatik Fren ve Bisikletçi Saptama ile Çarpışma Uyarısı bir yardım aracıdır.

Fonksiyon şunları algılamaz:

- tüm durumlarda tüm bisikletçileri ve örneğin kısmen belirsiz olan bisikletçileri görmez.
- vücut hatlarını gizleyen kıyafet giymiş bisikletçiler veya yan taraftan yaklaşan bisikletçiler.
- arkaya bakan kırmızı reflektörü olmayan bisikletler.
- geniş nesnelere yüklenmiş bisikletler.

Arabanın düzgün biçimde ve hızı uygun güvenli bir mesafede sürülmesinden daima sürücü sorumludur.

### İlgili bilgiler

- Çarpışma uyarı sistemi\* (s. 224)

## Çarpışma uyarı sistemi\* - yayaların algılanması

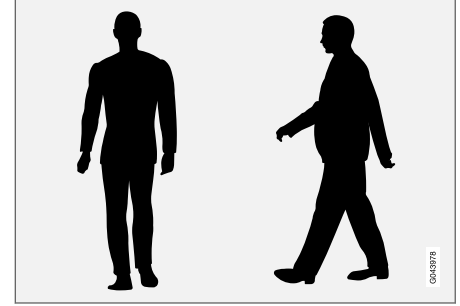

Sistemin belirgin vücut şekline sahip bir yaya olarak kabul ettiklerine dair en iyi örnekler.

Sistemin en iyi şekilde işleyebilmesi için, yayaları tespit eden sistem fonksiyonunun vücut şekilleriyle ilgili olarak mümkün olduğunca kesin bilgiler alması gerekir - bu durum kafa, kollar, omuzlar, bacaklar, üst ve alt vücut bölümlerinin normal bir insan hareket modeliyle birlikte tanımlanma fırsatını ifade eder.

Vücudun büyük kısmı kamera tarafından görülüyorsa, sistem yayayı tespit edemez.

<sup>22</sup> Reflektör ilgili ülkedeki trafik denetleme kurumunun önerileri ve koşullarını yerine getiriyor olmalıdır.

- Bir yayanın tespit edilebilmesi için tam boydan gözükmeli ve en az 80 cm boyunda olmalıdır.
- Kamera sensörünün gün doğumu ve gün batımında insan gözüne benzer şekilde yayaları görme becerisi sınırlıdır.
- Kamera sensörünün yayaları tespit etme becerisi sokak lambaları yanıyorken bile karanlıkta ve tünellerde devre dışı bırakılır.

### ⚠ UYARI

"Otomatik Frenlemeli ve Bisikletli ve Yaya Tespitli Çarpışma Uyarısı" bir yardım aracıdır. Bu işlem her durumda bütün yayaları algılayabilir veya göremeyebilir, örn:

- kısmen önü engellenen yayalar, vücut hatları kıyafetleri nedeniyle belirgin olmayan insanlar veya 80 cm'den daha kısa yayalar.
- büyük eşyalar taşıyan yayalar.

Arabanın güvenli olarak ve hızı uygun bir güvenli mesafede sürülmesinden daima sürücü sorumludur.

### İlgili bilgiler

- Çarpışma uyarı sistemi\* (s. 224)

## Çarpışma uyarı sistemi\* - çalışması

Çarpışma uyarı sistemine ait ayarlar orta konsol ekranı ve menü sistemi vasıtasıyla **MY CAR** menüsünden yapılır, bkz. MY CAR (s. 112).

### Uyarı sinyalleri Açık ve Kapalı

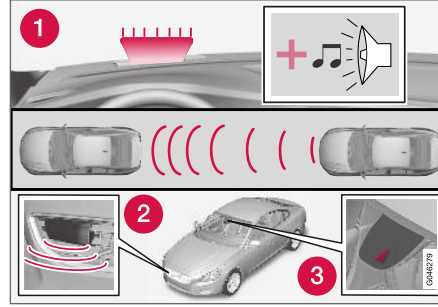

1. Bir çarpışma riski durumunda sesli ve görsel uyarı sinyali<sup>23</sup>.

Çarpışma uyarı sisteminin sesli ve görsel uyarı sinyallerinin açık ya da kapalı olmaları arasında seçim yapabilirsiniz.

Motoru çalıştırırken motor kapalı olduğunda seçilmiş olan ayar otomatik olarak alınacaktır.

### ⓘ DİKKAT

Fren Desteği ve Otomatik Fren fonksiyonları her zaman etkindir - devre dışı bırakılmazlar.

Çarpışma uyarı sistemine ait ayarlar orta konsol ekranı ve **MY CAR** menü sistemi vasıtasıyla yapılır, bkz. (s. 112).

### Işık ve ses sinyalleri

Çarpışma uyarı sisteminin ışık ve sesli sinyalleri etkinleştirildiğinde motor her çalıştırıldığında uyarı lambasının ayrı ışık noktalarını yakarak uyarı lambası (önceki çizimde no. [1]) test edilir.

Motoru çalıştırdıktan sonra, hem ışıklı hem de akustik sinyaller kapatılabilir:

- **MY CAR** (s. 112) menü sisteminde **Sürüş destek sistemi** içinde **Çarpışma Uyarısı** öğesini arayın - buradan da işlevin seçimini kaldırın.

### Ses sinyali

Motor çalıştırdıktan sonra, uyarı sesi ayrıca etkinleştirilir/etkiszleştirilir:

- **MY CAR** (s. 112) menü sisteminde **Çarpışma Uyarısı** içinde **Uyarı sesi** öğesini arayın - buradan da Açık veya Kapalı seçimini yapın.

Bunun ardından, çarpışma uyarı sistemi sadece bir ışık sinyali ile gösterilir.

<sup>23</sup> Resim şematiktir - araç modeli ve detaylar farklı olabilir.

### Ayar uyarı mesafesi

Uyarı mesafesi, görsel ve işitsel uyarıların devreye girdiği mesafeyi düzenler.

- **MY CAR** (s. 112) menü sisteminde **Çarpışma Uyarısı** içinde **Uyarı mesafesi** öğesini arayın - buradan da **Uzun, Normal** veya **Kısa** öğesini seçin.

Uyarı mesafesi sistemin hassasiyetini belirler.

**Uzun** uyarı mesafesi daha erken bir uyarı sağlar. Öncelikle **Uzun** ile deneyiniz, bu ayar bazı durumlarda rahatsız edecek şekilde çok fazla uyarı verilmesine sebep olursa uyarı mesafesini **Normal** seçeneğine getiriniz.

**Kısa** uyarı mesafesini sadece dinamik sürüş gibi istisna durumlarda kullanınız.

### ⓘ DİKKAT

Uyarlanabilir hız sabitleyici kullanımdayken, çarpışma ikaz sistemi kapalı olsa bile ikaz lambası ve ikaz sesi, hız sabitleyici tarafından kullanılacaktır.

Çarpışma ikaz sistemi sürücüyü bir çarpışma riskine karşı uyarır, ancak fonksiyon sürücünün tepki zamanını kısaltamaz.

Çarpışma ikaz sisteminin etkili olması için, daima Uzaklık Alarmı (s. 194) zaman aralığı 4-5'e ayarlı olacak şekilde sürün.

### ⓘ DİKKAT

Uyarı mesafesi **Uzun** olarak ayarlansa bile, örneğin büyük hız farklılıkları veya aracın sert bir şekilde ön frene yüklenmesi gibi belirli durumlarda geç kalma gibi uyarılar alınabilir.

### ⚠ UYARI

Hiçbir otomatik sistem her durumda %100 doğru işlevi garanti edemez. Bu nedenle, insanlara ve araçlara doğru sürerken Otomatik Fren ile birlikte Çarpışma İkazını asla test etmeyin; bu ciddi hasara, yaralanmaya neden olur ve yaşamı tehdit eder.

### Ayarların kontrol edilmesi

Gerekli ayarlar orta konsol ekranından kontrol edilebilir.

- **Sürüş destek sistemi**'deki **Çarpışma Uyarısı** için MY CAR (s. 112) menü sisteminde arama yapın.

### Bakım

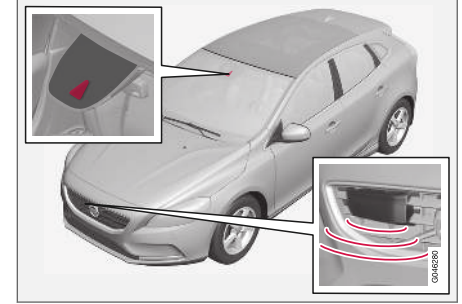

Kamera ve radar sensörü<sup>24</sup>.

Sensörlerin düzgün çalışması için bunlar kirden, buzdan ve kardan arındırılmalı ve su ve araba şampuanı ile düzenli olarak temizlenmelidir.

### ⓘ DİKKAT

Sensörleri kaplayan kir, buz ve kar fonksiyonlarını azaltır ve ölçümü önler.

### İlgili bilgiler

- Çarpışma uyarı sistemi\* (s. 224)

<sup>24</sup> NOT: Resim şematiktir - ayrıntılar aracın modeline göre değişebilir.

### Çarpışma uyarı sistemi\* - sınırlar

Fonksiyonun belirli kısıtlamaları vardır, örneğin, 4 km/sa (3 mph) değerine ulaşınca kadar etkin değildir.

Kuvvetli güneş ışığı, yansımalar olduğunda, güneş gözlüğü takıldığında veya sürücü öne bakmıyorsa çarpışma uyarı sisteminin görsel uyarı sinyalinin farkedilmesi zor olabilir. Bu yüzden uyarı sesi daima devreye alınmalıdır.

Kaygan yol zeminlerinde fren mesafesi uzar ve bu da bir çarpışmayı önleme kapasitesini azaltır. Bu tip durumlarda ABS ve ESC (s. 182) sistemleri, dengeyi koruyarak mümkün olan en iyi fren gücünü sağlayacaktır.

#### **i** DİKKAT

Görsel uyarı sinyali, örneğin yüksek güneş ışığı nedeniyle yolcu bölümü sıcaklığının yüksek olması durumunda geçici olarak devreden çıkabilir. Bu gerçekleşirse, menü sisteminde devre dışı olmasına rağmen sesli uyarı etkinleştirilir.

- Öndeki araçla mesafe çok küçükse veya direksiyon ve pedal hareketleri çok büyükse, örneğin çok aktif bir sürüş stili, uyarılar oluşmayabilir.

#### **!** UYARI

Trafik durumu veya harici etkiler radar veya kamera sensörünün öndeki bir aracı veya bisikletçiyi doğru olarak algılamasını önlediğinde, uyarılar ve fren müdahaleleri geç verilebilir.

Sensör sistemi yayalar ve bisikletliler<sup>25</sup> için sınırlı bir aralığa sahiptir - sistem 50 km/sa (30 mph) araç hız değerine kadar, onlar için etkili uyarılar ve fren müdahaleleri yapabilir. Duran veya yavaş hareket eden araçlar için, uyarılar ve fren müdahaleleri 70 km/sa (43 mph) değerine kadar araç hızları için etkilidir.

Duran veya yavaş hareket eden araçlar için uyarı verilmesi karanlık veya kötü görüş koşullarından dolayı devre dışı olabilir.

Araç hızı 80 km/sa (50 mph) değerinin üzerine çıktığında, yayalar ve bisikletçiler için fren müdahaleleri ve uyarılar kapanır.

Çarpışma uyarı sistemi adaptif cruise control (s. 198) sistemiyle aynı radar sensörlerini kullanır.

Uyarıların çok sık veya rahatsız edici olduğu düşünülürse uyarı mesafesi azaltılabilir. Bu ise sistemin, daha sonraki bir aşamada, toplam uyarı sayısını azaltan bir uyarı vermesine yol açar; bkz. Çarpışma uyarı sistemi - çalışması (s. 228).

Geri vites devredeyken Otomatik Frenlemeli Çarpışma Uyarısı geçici olarak devre dışı bırakılır.

Otomatik Frenlemeli Çarpışma Uyarısı, 4 km/sa (3 mph) altındaki düşük hızlarda devreye alınmaz, bunun sebebi örneğin park etme gibi araç ön bölümünün çok yavaş yaklaştığı durumlarda karışmasının önlenmesidir.

Sürücünün aktif, bilinçli sürüş davranışı sergilediği durumlarda gereksiz uyarıları asgari düzeyde tutmak için çarpışma uyarısı biraz geciktirilebilir.

Otomatik fren fonksiyonu sabit bir nesne ile çarpışmayı önledikten sonra araç maksimum 1,5 saniyelik hareketsiz kalır. Hareket eden öndeki araç için araca fren uygulanırsa, hız öndeki araç ile korunan hıza düşürülür.

Düz şanzımanlı bir araçta Otomatik Frenleme aracı durdurduğunda, sürücü önceden debriyaj pedalına basamazsa motor durur.

#### **İlgili bilgiler**

- Çarpışma uyarı sistemi\* (s. 224)

<sup>25</sup> Bisikletçiler için, uyarı ve tam fren müdahalesi çok geç veya eş zamanlı gelebilir.

## Çarpışma uyarı sistemi\* - kamera sensörünün kısıtlılıkları

Fonksiyon, bazı kısıtlamaları olan aracın kamera sensörünü kullanır.

Aracın kamera sensörü, Otomatik Frenlemeli Çarpışma Uyarısının yanı sıra aşağıdaki işlevler tarafından da kullanılır:

- Etkin uzun far (s. 91)
- Yol işaret bilgileri (s. 238)
- Driver Alert Control - DAC (s. 243)
- Şeritte Kalma Yardımı (s. 246).

<b>i DİKKAT</b>
<p>Kamera sensörü önündeki ön cam yüzeyini buz, kar ve kirden uzak tutun.</p> <p>Kameraya bağlı bir veya birden fazla sistemin etkinliğini etkileyeceğinden veya durmasına neden olabileceğinden kamera sensörünün önündeki cama hiçbir şey yapıştırmayın veya takmayın.</p>

Kamera sensörleri de insan gözleri gibi sınırlara sahiptirler, örn. yoğun sis, yoğun kar veya yağmur yağışı ve karanlıkta daha kötü "görürler". Böyle şartlar altında kameraya bağlı sistemlerin fonksiyonları önemli oranda azalabilir veya geçici olarak devre dışı kalabilir.

Taahit yolunu taramak ve yayaları ve diğer araçları tespit etmek için kullanıldığında önden gelen parlak ışık, yoldaki yansımalar, yol yüzeyindeki kar veya buz, kirliliği yüzeyleri veya belirsiz yol işaretleri de kamera sensörü işlevini ciddi olarak azaltır.

Kamera sensörünün görüş alanı kısıtlıdır, bu yüzden bazı durumlarda yayalar, bisikletçiler ve araçlar tespit edilemez ya da beklenenden daha geç tespit edilir.

Çok yüksek sıcaklıklarda kameranın işlevselliğini korumak için motor çalıştırıldıktan yaklaşık 15 dakika sonra kamera geçici olarak kapatılır.

### Arıza izleme ve eylem

#### Ekranada **Ön cam sensörleri engellendi**

**Kılavuza bak** mesajı görüntülenirse bu, kamera sensörünün engellendiğini ve aracın önündeki yayaları, bisikletçileri, araçları veya yol işaretlerini tespit edemediğini gösterir.

Aynı zamanda bu - Otomatik Fren ile Çarpma Uyarısı yanında - aşağıdaki işlevlerin de tam işleme sahip olmayacağı anlamına gelir:

- Etkin uzun far
- Driver Alert Control
- Şeritte Kalma Asistanı
- Yol işaret bilgileri







Aşağıdaki tablo, uygun bir eylemle birlikte gösterilen bir mesajın olası sebeplerini vermektedir.

Sebeap	Eylem
Kamera sensörünün ön tarafındaki ön cam yüzeyi kirlidir ya da buz veya kar ile kaplanır.	Kamera sensörünün ön tarafındaki ön cam yüzeyini kir, buz ve kar dan temizleyiniz.
Koyu sis, yağmur veya kar kameranın yeterince iyi çalışmasına sebep olabilir.	Eylem yok. Yağmur veya kar yağışı esnasında kameranın çalışmadığı zamanlarda.
Kameranın ön tarafındaki ön cam yüzeyi temizlenmişken mesaj halen görüntülenmektedir.	Bekleyiniz. Kameranın görüş mesafesini ölçmesi birkaç dakika alabilir.
Ön camın iç tarafı ile kamera arasında kir oluşmuştur.	Ön camda bulunan kamera kapağının temizlenmesi için bir servise başvurunuz - yetkili bir Volvo servisi olması önerilir.

### İlgili bilgiler

- Çarpışma uyarı sistemi\* (s. 224)

## Çarpışma uyarı sistemi\* - semboller ve mesajlar

Sembol <sup>A</sup>	Mesaj	Teknik özellikler
	<b>Collision warning system KAPALI</b>	Çarpışma uyarısı sistemi devre dışıdır. Motor çalıştırıldığında gösterilir. Mesaj, yaklaşık 5 saniye sonra veya <b>OK</b> düğmesine bir kez basıldıktan sonra silinir.
	<b>Çarpışma uyarı sistemi Kullanılamaz</b>	Çarpışma uyarı sistemi devreye sokulamaz. Sürücü fonksiyonu devreye sokmaya çalışıldığında görüntülenir. Mesaj, yaklaşık 5 saniye sonra veya <b>OK</b> düğmesine bir kez basıldıktan sonra silinir.
	<b>Otomatik fren etkinleştirildi</b>	Otomatik Frenleme devreye sokulmuştur. <b>OK</b> düğmesine bir kez basıldıktan sonra mesaj silinir.
	<b>Ön cam sensörleri engellendi Kılavuza bak</b>	Kamera sensörü (s. 231) geçici olarak devre dışıdır. Örn. ön camda kar, buz veya kir olması durumunda görüntülenir. • Kamera sensörünün ön tarafındaki ön cam yüzeyini temizleyiniz.
	<b>Radar engellendi Kılavuza bak</b>	Otomatik Frenlemeli Çarpışma Uyarısı geçici olarak devre dışıdır. Radar sensörü (s. 211) engellenmiş ve diğer araçları tespit edememektedir. Örneğin yoğun yağış altında veya radar sensörünün önünde sulu çamur biriktiğinde.
	<b>Çarpışma uyarısı Servis gerekli</b>	Otomatik Frenlemeli Çarpışma Uyarısı tamamen veya kısmen devre dışıdır. • Mesaj kalmaya devam ediyorsa bir servise başvurunuz - yetkili bir Volvo servisi olması önerilir.

<sup>A</sup> Semboller şematiktir, pazar ve araba modeline bağlı olarak çeşitlilik gösterebilir.

**İlgili bilgiler**

- Çarpışma uyarı sistemi\* (s. 224)

### BLIS

BLIS (Blind Spot Information System), aynı yönde birden çok şeride sahip yollarda yoğun trafikte sürüş esnasında sürücüye destek sunmak amacıyla tasarlanmış bir fonksiyondur.

BLIS, şu konularda uyanda bulunmak için tasarlanmış bir sürücü yardımcısıdır:

- aracın kör noktasındaki araçlar
- araca sol ve sağ şeritlerden en yakından hızlıca yaklaşan araçlar.

#### **UYARI**

BLIS ilave bir yardımcıdır ve her durumda çalışmaz.

BLIS, güvenli sürüş ile dikiz ve kapı aynalarının kullanımının yerini almaz.

BLIS asla sürücünün sorumluluğunun ve dikkatinin yerini almaz - güvenli bir şekilde şerit değiştirmek her zaman sürücünün sorumluluğudur.

### Genel bakış

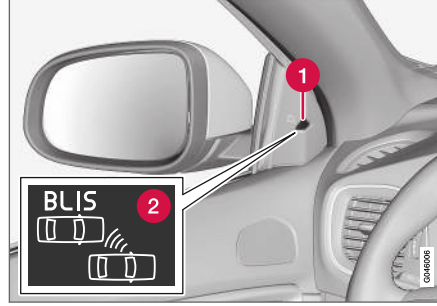

BLIS lambası konumu<sup>26</sup>.

- 1 Gösterge lambası
- 2 BLIS simgesi

#### **DİKKAT**

Sistemin araç algıladığı noktada aracın yanındaki lamba yanar. Araç aynı anda iki taraftan geçildiğinde, her iki lamba yanar.

### Bakım

BLIS fonksiyonlarına ait sensörler, aracın her iki köşesinde, arka kanat/tamponun içindedir.



Bu yüzeyi sol tarafta da temiz tutun.

- Optimal fonksiyonelliği sağlamak için sensörlerin önündeki alanlar temiz tutulmalıdır.

### İlgili bilgiler

- BLIS - çalışması (s. 235)
- BLIS ve CTA - semboller ve mesajlar (s. 238)
- CTA\* (s. 236)

<sup>26</sup> NOT: Resim şematiktir - ayrıntılar aracın modeline göre değişebilir.



## BLIS - çalışması

BLIS (Blind Spot Information System), aynı yönde birden çok şeride sahip yollarda yoğun trafikte sürüş esnasında sürücüye destek sunmak amacıyla tasarlanmış bir fonksiyondur.

## BLIS Etkinleştir/Devre Dışı Bırak

BLIS motor çalıştırıldığında etkinleşir. Bu, kapı panellerindeki gösterge lambalarının bir kere yanıp sönmesiyle onaylanır.



Etkinleştirme/devre dışı bırakma düğmesi.

BLIS fonksiyonu orta konsoldaki **BLIS** düğmesine basılarak etkinleştirilir/devre dışı bırakılır.

Seçilen bazı donanım kombinasyonları orta konsolda bir düğme için boş alan bırakmaz - bu gibi durumlarda fonksiyon MY CAR<sup>27</sup> araç menü sistemi tarafından yürütülür:

- **Ayarlar** → **Araç ayarları** → **BLIS** yolundan **On** ya da **Off** seçeneğini işaretleyin.

BLIS etkinleştirildiğinde/devre dışı bırakıldığında düğmedeki lamba söner/yanar ve kombine gösterge panelindeki değişikliği bir metin mesajıyla onaylar. Kapı panelli gösterge lambaları etkinleştirme sonrasında bir kere yanıp söner.

Mesaj metnini kapatmak için:

- Sol kumanda kolu **OK** düğmesine basınız.
- veya
- Yaklaşık 5 saniye bekleyin - mesaj yok olacaktır.

## BLIS ne zaman çalışır

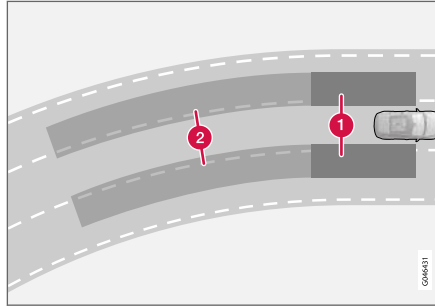

BLIS prensibi: 1. Alan kör noktada. 2. Alan hızla yaklaşan araç için.

BLIS fonksiyonu 10 km/sa (6 mph) üzerindeki hızlarda devreye girer.

Sistem aşağıdaki durumlarda tepki verecek şekilde tasarlanmıştır:

- Araca diğer araçlar tarafından yetişiliyor ve geçiliyor
- Diğer araç, araca hızla yaklaşıyor

BLIS alan 1 içinde bir araç ya da alan 2 içinde hızla yaklaşan bir araç tespit ettiğinde, kapı panelindeki BLIS lambası kesintisiz bir ışıkla yanar. Sürücü, uyarı ile aynı taraftaki sinyal lambasını bu durumda etkinleştirirse, BLIS lambası sabit aydınlıktan daha yoğun ışıklı yanıp sönmeye değişir.

## ⚠ UYARI

BLIS keskin virajlarda çalışmaz.

BLIS araç geriye doğru giderken çalışmaz.

## Sınırlamalar

- Sensörleri kaplayan kir, buz ve kar fonksiyonelliği azaltıp, uyarı vermeyi imkansız hale getirebilir. BLIS üzerli kaplı olduğunda tehlikeleri tespit edemez.
- Sensörlerin olduğu alana herhangi bir nesne, bant ya da etiket takmayın.
- Aracın elektrik sistemine bir römork bağlandığında BLIS devreden çıkar.

<sup>27</sup> Menü sistemi hakkında bilgi için MY CAR (s. 112).



### ! ÖNEMLİ

BLIS ve CTA işlevlerinin parçalarının onarımı veya tamponların boyanması sadece bir servis tarafından yapılmalıdır - yetkili bir Volvo servisi önerilir.

### İlgili bilgiler

- BLIS (s. 234)
- BLIS ve CTA - semboller ve mesajlar (s. 238)

### CTA\*

BLIS fonksiyonu CTA (Cross Traffic Alert), araç geri giderken kesişen trafik hakkında uyarıda bulunmak amacıyla tasarlanmış bir sürücü yardımcısıdır. CTA, BLIS (s. 234) sistemini tamamlayıcıdır.

### CTA Etkinleştir/Devre Dışı Bırak

CTA motor çalıştırıldığında etkinleşir. Bu, kapı panellerindeki gösterge lambalarının bir kere yanıp sönmeleriyle onaylanır.



Park yardımı ve CTA sensörleri için Açma/Kapama.

Park yardımı (s. 251) ile donatılmış araçlarda, CTA fonksiyonu park yardımı Açma/Kapama düğmesiyle ayrı bir şekilde devre dışı bırakılabilir/etkinleştirilebilir.

Park yardımı düğmesi olmayan araçlarda, CTA işlevi, **MY CAR** (s. 112) menü sisteminde aşağıdaki şekilde çalıştırılabilir:

- **Cross Traffic Alert'i BLIS** altında arayın ve işaretini kaldırın - o zaman CTA fonksiyonu etkinleştirilir.

Ancak CTA devreden çıkarıldıktan sonra BLIS fonksiyonu etkin durumda kalır.

### ! UYARI

CTA ilave bir yardımcıdır ve her durumda çalışmaz.

CTA, güvenli sürüş ile dikiz ve kapı aynalarının kullanımının yerini almaz.

CTA asla sürücünün sorumluluğunun ve dikkatinin yerini almaz - güvenli bir şekilde geri gitmek her zaman sürücünün sorumluluğudur.

### CTA çalışırken

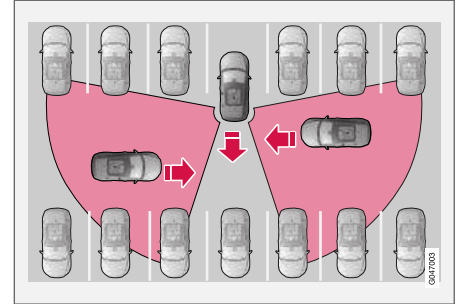

CTA prensibi.

CTA, bir park alanından geri çıkmak gibi geri giderken yandan geçiş trafiğini görerek BLIS fonksiyonunu destekler.

CTA temel olarak araçları tespit etmek için tasarlanmıştır. Elverişli koşullarda, bisikletliler ve yayalar gibi daha küçük nesnelere bile tespit edebilir.

CTA yalnızca geri giderken etkindir ve şanzımandan geri vites seçildiğinde otomatik olarak etkinleştirilir.

- CTA yandan bir şeyin yaklaştığını tespit ederse, sesli bir uyarı sinyali duyulur. Sinyal, yaklaşan nesnenin geldiği tarafa bağlı olarak sol ya da sağ hoparlörden gelir.
- CTA aynı zamanda BLIS lambalarını yakarak da uyarı verir.
- Gösterge ekranının PAS grafiklerinde (s. 251) yanar bir simge olarak ek bir uyarı da verilir.

### Sınırlamalar

CTA her durumda optimum şekilde çalışmaz fakat belirli sınırları vardır - örneğin CTA sensörleri diğer park eden araçların veya engelleyici nesnelerin arasından "görmez".

Burada başlangıçtan ve yaklaşan araçların çok yakına gelene kadar tespit edilemediği CTA'nın "görüş alanının" sınırlanabileceği bazı örnekler mevcuttur:

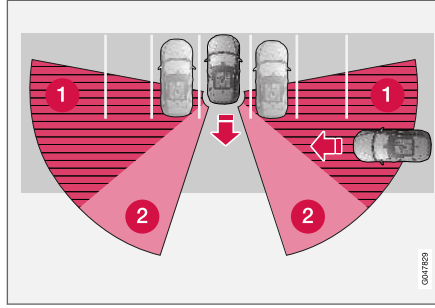

Araç park alanının dibine park edildiğinde.

- 1 Kör CTA alanı.
- 2 CTA'nın algılama/"görme" alanı.

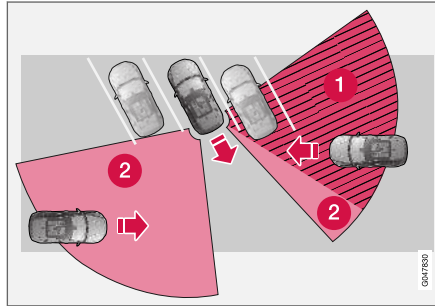

Açılı bir park alanında CTA bir tarafta tamamen "kör" olabilir.

Bununla birlikte, sürücü yavaşça geri giderken, engel olan araç/nesneye olan açısı değişir ve kör alan hızlı şekilde düşebilir.

Daha fazla sınırlandırma örnekleri:

- Sensörleri kaplayan kir, buz ve kar fonksiyonelliği azaltıp, uyarı vermeyi imkansız hale getirebilir. CTA üzerli kaplı olduğunda tehlikeleri tespit edemez.
- Aracın elektrik sistemine bir römork bağlandığında CTA devreden çıkar.

### ! ÖNEMLİ

BLIS ve CTA işlevlerinin parçalarının onarımı veya tamponların boyanması sadece bir servis tarafından yapılmalıdır - yetkili bir Volvo servisi önerilir.

### Bakım

BLIS ve CTA fonksiyonlarına ait sensörler, aracın her iki köşesinde, arka kanat/tamponun içindedir.



Bu yüzeyi sol tarafta da temiz tutun.

- Optimal fonksiyonelliği sağlamak için sensörlerin önündeki alanlar temiz tutulmalıdır.
- Sensörlerin olduğu alana herhangi bir nesne, bant ya da etiket takmayın.

#### İlgili bilgiler

- BLIS (s. 234)
- BLIS ve CTA - semboller ve mesajlar (s. 238)

### BLIS ve CTA - semboller ve mesajlar

BLIS (Blind Spot Information System) (s. 234) ve CTA (s. 236) fonksiyonlarının başarısız olduğu veya kesintiye uğradığı durumlarda, kombine gösterge tablosu bir sembol gösterebilir, bu sembol açıklayıcı bir mesajla takviye edilir. Varsa verilen öneriyi takip edin.

Mesaj örnekleri:

Mesaj	Teknik özellikler
<b>CTA KAPALI</b>	CTA manuel olarak devreden çıkarıldı. BLIS etkin.
<b>BLIS ve CTA KAPALI Römork takılı</b>	Aracın elektrik sistemine bir römorkun bağlanması nedeniyle BLIS ve CTA geçici olarak devreden çıktı.
<b>BLIS ve CTA Servis gerekli</b>	BLIS ve CTA çalışmıyor. <ul style="list-style-type: none"> <li>• Mesaj kalmaya devam ediyorsa bir servise başvurunuz - yetkili bir Volvo servisi olması önerilir.</li> </ul>

Sinyal çubuğundaki **OK** düğmesine kısaca basarak suretiyle bir metin mesajı okunabilir.

#### İlgili bilgiler

- BLIS (s. 234)
- CTA\* (s. 236)

### Yol Tabelası Bilgisi\* (RSI)

Yol Tabelası Bilgileri fonksiyonu (RSI<sup>28</sup>), araç bunları geçtikçe sürücüye hız tabelalarını ve belirli yasak tabelalarını görmeye yardımcı olur.

<sup>28</sup> Road Sign Information

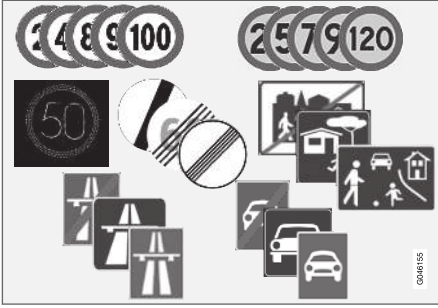

Okunabilir tabelalara<sup>29</sup> örnekler.

RSI işlevi başka bilgilerin yanı sıra geçerli hız, otolunun veya yolun başlangıcı/bitışı, sollamanın yasak olduğu yerler ve yasak seyir yönü hakkında bilgi verir.

Hem motorlu araç trafiği için otoban/karayolu tabelası hem de izin verilen maksimum hızı gösteren bir tabela geçilmişse RSI, motorlu araç trafiği için otoban/karayolu izin verilen hızın tabela sembolünü göstermeye karar verir.

**⚠ UYARI**

- Yol İşareti Bilgisi fonksiyonu sürücüyü kolaylaştıracak ve daha güvenli hale getirecek ek sürücü desteği fonksiyonudur, tüm trafik, hava ve yol koşullarındaki tüm durumların üstesinden gelemez.
- Yol İşareti Bilgisi sürücünün dikkatini ve yargısının yerini tutmaz. Sürücü her zaman aracın güvenli bir şekilde, uygun hızda, diğer araçlara uygun bir mesafede ve geçerli trafik kurallarına ve yönetmeliklerine uygun olarak sürülmesinden sorumludur.

### RSI On/Off

Yol Tabelası Bilgisi için fonksiyon seçilebilir - sürücü **Açık** veya **Kapalı** seçebilir.



RSI ögesini aşağıdaki gibi etkinleştirin:

1. Menü sisteminde **MY CAR** fonksiyonu arayın ve bulun, bkz. MY CAR (s. 112).
2. **OK/MENU** düğmesine bir kez basarak **Trafik işareti bilgileri** ögesini vurgulayın ve **EXIT** ile çıkış yapın.

### İlgili bilgiler

- Yol işareti bilgileri (RSI)\* - çalışması (s. 240)
- Yol Tabelası Bilgisi\* (RSI) - sınırlamaları (s. 242)

<sup>29</sup> Yol tabelaları pazara bağlıdır - bu talimatlarda şekiller, sadece birkaç örnek gösterir.

## Yol işareti bilgileri (RSI)\* - çalışması

Yol Tabelası Bilgisi fonksiyonu (RSI<sup>30</sup>), tabelaya ve duruma bağlı olarak yol tabelalarını farklı şekillerde kaydeder ve gösterir.

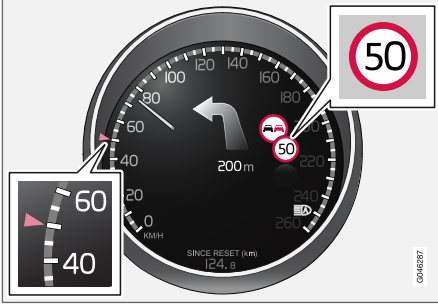

Kayıtlı hız bilgilerine örnek<sup>31</sup>.

RSI, zorunlu hızı gösteren bir yol tabelası kaydettiğinde tabela, gösterge panelinde bir sembol olarak görüntülenir.



Hız sınırı sembolünün yanı sıra "sollama yasak" gibi ek<sup>31</sup> bir tabela da gösterilebilir.

## Hız sınırı veya otopanın bitimi

RSI örneğinin otopanın bitimini noktada mevcut hız sınırının bittiği anlamına gelen "dolaylı hız tabelası" algıladığında, karşılık gelen bir yol tabelası ile birlikte bir sembol kombine alette gösterilir.

Dolaylı hız tabelası<sup>31</sup> örnekleri:

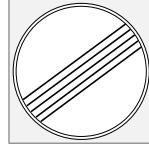

Bütün kısıtlamaların sonu.



Otopanın sonu.

Kombine alet panelindeki sembol 10-30 saniye sonra söner ve sonraki hızla ilgili tabela geçene kadar sönmük kalır.

## Değişen hız sınırı

Bir hız sınırı değiştiğinde bir doğrudan hız tabelası geçildiğinde, karşılık gelen yol tabelası kombine alet panelinde gösterilir.



Doğrudan hız tabelası<sup>31</sup> örneği.

Kombine alet panelindeki sembol yaklaşık 5 dakika sonra söner ve sonraki hızla ilgili tabela geçene kadar sönmük kalır.

## Sensus Navigation

Araçta Sensus Navigation varsa aşağıdaki durumlarda hız bilgileri navigasyon ünitesinden okunur:

- Dolaylı olarak hızı gösteren sinyalleri okumak üzerine, mesela, otopan, çift yönlü yol veya şehir sınırı işaretleri gibi.
- Daha önce tespit edilen hız tabelasının artık geçerli olmadığı varsayılır, ancak yeni bir tabela tespit edilmezse.

<sup>30</sup> Road Sign Information

<sup>31</sup> Yol tabelaları pazara bağlıdır - bu talimatlardaki şekiller, sadece örnekler gösterir.

## İlave tabelalar

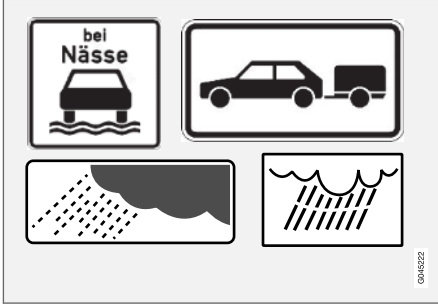

İlave tabelalara örnekler<sup>31</sup>.

Bazen aynı yol için farklı hız sınırlarını gösteren tabelalar yerleştirilmiştir - bu durumda ilave bir tabela, farklı hızların geçerli olduğu durumları gösterir. Yol bölümü örneğin yağmurda ve/veya siste kazalara daha açık olabilir.

Yağmurla ilgili ilave tabela sadece ön cam silecekleri kullanıldığında görüntülenir.

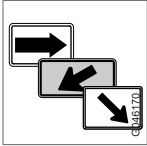

Bir çıkışta geçerli hız, bazı pazarlarda ok içeren ilave tabela vasıtasıyla gösterilir.

Bu tip ilave tabelaya bağlantılı hız tabelaları, sadece sürücü sinyal lambasını kullandığında

görüntülenir.

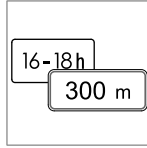

Bazı hızlar ancak örn. belirli bir mesafe veya saat diliminden sonra geçerlidir. Hızı gösteren ek bir sembolün altında "boş bir çerçeve" ile sürücünün dikkati çekilir.



Kombine alet panelinin altında boş çerçeve şeklindeki ek işaret için sembol<sup>31</sup>, RSI'nin geçerli hız sınırı için takviye bilgi ile ek bir işaret saptadığı anlamına gelir.

## Hız Uyarısı - Aç/Kapa

RSI için **Hız limiti uyarısı** alt fonksiyonu seçilebilir - sürücü **Açık** veya **Kapalı** seçebilir.



Hız 5 km/sa (5 mil/sa) veya daha fazla aşıldığında hız uyarısı maksimum izin verilen hız geçici olarak yanıp sönen kombine alet paneli sembolü<sup>31</sup> formunda verilir.



**Hız uyarısı** öğesini aşağıdaki gibi etkinleştirir:

1. Menü sisteminde **MY CAR** fonksiyonu arayın ve bulun, bkz. MY CAR (s. 112).
2. **OK/MENU** düğmesine bir kez basarak **Hız uyarısı** öğesini vurgulayın ve **EXIT** ile çıkış yapın.

## İlgili bilgiler

- Yol Tabelası Bilgisi\* (RSI) (s. 238)
- Yol Tabelası Bilgisi\* (RSI) - sınırlamaları (s. 242)
- MY CAR (s. 112)

<sup>31</sup> Yol tabelaları pazara bağlıdır - bu talimatlardaki şekiller, sadece örnekler gösterir.

### Yol Tabelası Bilgisi\* (RSI) - sınırlamaları

Bazı durumlarda Yol Tabelası Bilgileri (RSI<sup>32</sup>) fonksiyonunun sınırlamaları olabilir.

RSI için kamera sensörleri insan gözü gibi sınırlara sahiptir. kamera sensörü sınırlamaları (s. 231) hakkındaki bölümde bunun hakkında daha fazla bilgi edinin.

Örneğin kentlerin/şehirlerin isim tabelaları gibi geçerli hız sınırı hakkında dolaylı bilgi veren tabelalar, RSI tarafından kaydedilmez.

RSI fonksiyonunu azaltan faktörler sıralanan şekildedir:

- Solgun işaretler
- Virajlara yerleştirilmiş işaretler
- Döndürülmüş veya hasar görmüş işaretler
- Karayolunda yukarıda yükseğe konumlandırılmış tabelalar
- Tamamen/kısmen engellenmiş veya kötü bir şekilde yerleştirilmiş tabelalar
- tamamen veya kısmen don, kar ve/veya kirlenmiş işaretler
- dijital yol haritaları<sup>33</sup> geçerliliğini yitirmiş, hatalı veya hız bilgisine<sup>34</sup> sahip deęiller.

<sup>32</sup> Road Sign Information

<sup>33</sup> Sensus Navigation donanımlı araçlarda.

<sup>34</sup> Hız bilgisi olan harita verileri tüm bölgeler için mevcut deęildir.

### İlgili bilgiler

- Yol Tabelası Bilgisi\* (RSI) (s. 238)
- Yol işareti bilgileri (RSI)\* - çalışması (s. 240)

### Sürücü İkaz Sistemi\*

Driver Alert System, sürüş kabiliyeti kötüleşen veya dikkatsizlik sonucu ilerledikleri şeritten çıkan sürücülere yardımcı olmaya yöneliktir.

Driver Alert System, aynı anda veya ayrı olarak devreye sokulabilen farklı fonksiyonlardan oluşur:

- Sürücü İkaz Kontrolü - DAC (s. 244).
- Şeritte Kalma Yardımı (s. 248).

Devreye sokulan bir fonksiyon bekleme modundadır ve hız 65 km/sa (40 mph) değerini aşana kadar otomatik olarak devreye sokulmaz.

Hız 60 km/sa (37 mph) altına indiğinde fonksiyon yeniden devre dışı bırakılır.

Bu fonksiyonlar da iki tarafında boyanmış olan yan işaretlere sahip şeride bağlı olan bir kamera kullanır.

### UYARI

Driver Alert System her durumda çalışmaz, sadece ek yardımcı olarak tasarlanmıştır.

Sürücü, aracın güvenli bir şekilde sürülmesini sağlamak için daima azami sorumluluğu üstlenir.



**İlgili bilgiler**

- Driver Alert Control (DAC)\* (s. 243)
- Şeritte Kalma Yardımı\* (s. 246)

**Driver Alert Control (DAC)\***

DAC, sürücü daha az istikrarlı sürmeye başladığında, örneğin dikkati dağılmaya başladığında ya da uyumaya başladığında sürücünün dikkatini çekmeye yöneliktir.

DAC'ın kullanım amacı yavaşça bozulan sürüş kabiliyetini tespit etmektir ve öncelikle ana yollara yöneliktir.

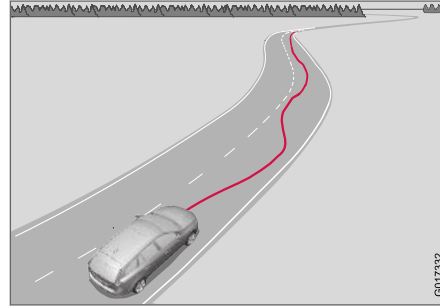

Bir kamera, anayol üzerindeki boyanmış olan yan işaretleri tespit eder ve yolun bölümlerini sürücünün direksiyon simidi hareketleriyle karşılaştırır. Araç anayolu düzgün bir şekilde takip etmiyorsa sürücü uyarılır.

Bazı durumlarda, sürücü yorgunluğuna rağmen sürüş kabiliyeti etkilenmez. Bu durumda sürüş için herhangi bir uyarı yayınlanmayabilir. Bu yüzden DAC fonksiyonunun uyarı verip vermemesine

bakmaksızın sürücü yorgunluğuna dair bir belirti olmasa da durup mola vermek önemlidir.

**İ DİKKAT**

Sürüş süresini uzatmak için fonksiyon kullanılmamalıdır. Frenleri daima belirli aralıklarla planlayın ve iyice dinlediğinizden emin olun.

**Sınırlama**

Bazı durumlarda sürüş kabiliyeti bozulmasa da sistem uyarı verebilir, örneğin:

- güçlü yan rüzgarlar olduğunda
- sıcak yol yüzeylerinde.

DAC şehir içi trafiğine yönelik değildir.

**İ DİKKAT**

Kamera sensörünün belli sınırları vardır, bkz. Çarpışma uyarı sistemi\* - kamera sensörünün kısıtlılıkları (s. 231).

**İlgili bilgiler**

- Sürücü İkaz Sistemi\* (s. 242)
- Driver Alert Control (DAC)\* - çalışması (s. 244)
- Driver Alert Control (DAC)\* - semboller ve mesajlar (s. 245)
- Şeritte Kalma Yardımı\* (s. 246)

### Driver Alert Control (DAC)\* - çalışması

Ayarlar, orta konsol ekranı ve onun menü sisteminden yapılır.

#### Aç/Kapat

Driver Alert fonksiyonu, **MY CAR** (s. 112) menü sisteminden bekleme moduna ayarlanabilir:

- İşaretli kutu - fonksiyon etkinleştirildi.
- İşaretsiz kutu - fonksiyon devre dışı bırakıldı.

#### Fonksiyon

Driver Alert işlevi, 65 km/sa (40 mph) hız aşıldığında etkinleşir ve hız 60 km/sa (37 mph) üzerinde kaldığı sürece etkin olmaya devam eder.



Araç hatalı sürülüyorsa, sürücüyü sesli sinyalle ve mesaj metni (s. 245) **Driver Alert Mola zamanı** ile haber verilir - aynı anda bununla bağlantılı sembol kombine gösterge paneli ekranında yanar. Sürüş kabiliyeti iyileşmezse bir süre sonra alarm yinelenir.

Uyarı sembolü sönebilir:

- Sol kumanda kolu **OK** düğmesine basınız.

### ⚠ UYARI

Uykulu bir sürücü sıklıkla kendi durumunun farkında olmadığı için bir alarm çok ciddiye alınmalıdır.

Bir alarm olayı veya yorgunluk hissi durumunda, en kısa sürede güvenli bir şekilde aracı durdurun ve dinlenin.

Çalışmalar, yorgun halde sürüşe devam etmenin alkollü bir şekilde araç kullanmakla eş değer ölçüde tehlikeli olduğunu göstermektedir.

#### İlgili bilgiler



- Sürücü İkaz Sistemi\* (s. 242)
- Driver Alert Control (DAC)\* (s. 243)

## Driver Alert Control (DAC)\* - semboller ve mesajlar

Sürücü İkaz Kontrolü - DAC (s. 243) sembolleri ve metin mesajlarını kombine gösterge panelinde

ya da farklı durumlarda orta konsol ekranında görüntüler.

İşte birkaç örnek:

Sembol <sup>A</sup>	Mesaj	Teknik özellikler
	<b>Driver Alert Mola zamanı</b>	Araç, düzgün bir şekilde sürülmektedir - sürücü sesli uyarı sinyali ve metin ile uyarılır.
	<b>Ön cam sensörleri engellendi Kılavuza bak</b>	Kamera sensörü geçici olarak devre dışıdır. Örn. ön camda kar, buz veya kir olması durumunda görüntülenir. <ul style="list-style-type: none"> <li>Kamera sensörünün ön tarafındaki ön cam yüzeyini temizleyiniz.</li> </ul> Kamera sensörünün kısıtlamaları konusunda bilgi alın, bkz. Çarpışma uyarı sistemi* - kamera sensörünün kısıtlılıkları (s. 231)
	<b>Driver Alert sistemi Servis gerekli</b>	Sistem bağlantısı kesildi. <ul style="list-style-type: none"> <li>Mesaj kalmaya devam ediyorsa bir servise başvurunuz - yetkili bir Volvo servisi olması önerilir.</li> </ul>

<sup>A</sup> Semboller şematiktir.

### İlgili bilgiler

- Sürücü İkaz Sistemi\* (s. 242)
- Driver Alert Control (DAC)\* - çalışması (s. 244)
- Şeritte Kalma Yardımı\* (s. 246)

### Şeritte Kalma Yardımı\*

Şeritte Kalma Yardımı, Driver Alert System içindeki fonksiyonlardan birisidir - bazen LKA (Lane Keeping Aid) olarak da ifade edilir.

Fonksiyon, otoyollarda ve benzer büyük yollarda, aracın bazı durumlarda istenmeden şeritinden ayrılması riskini azaltmak için kullanılmak amacıyla tasarlanmıştır.

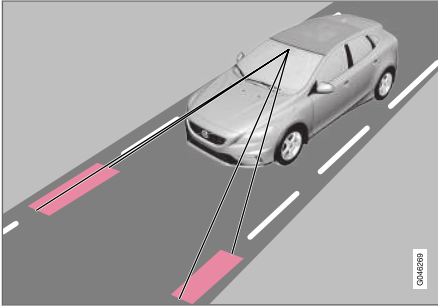

Bir kamera yol/şeridin boyalı yan çizgilerini algılar. Araç bir yan çizgiyi geçmek üzereyse, Şeritte Kalma Yardımı direksiyon simidinde hafif bir direksiyon torku uygulayarak aracı tekrar aktif olarak şeridine yönlendirir.

Araç bir yan çizgiye erişir veya onu geçerse, Şeritte Kalma Yardımı yine sürücüyü direksiyon simidindeki bir titreşimle uyaracaktır.

### ⚠ UYARI

LKA sadece bir sürücü yardımcısıdır ve tüm sürüş durumlarında veya trafik, hava ve yol koşullarında çalışmaz.

Sürücü, aracın güvenli bir şekilde sürülmesini ve yürürlükteki kanun ve yol trafik yönetmeliklerine uyulmasını sağlamak için daima azami sorumluluğu üstlenir.

### İlgili bilgiler

- Şeritte Kalma Yardımı - fonksiyon (s. 246)
- Şeritte Kalma Yardımı - çalıştırma (s. 248)
- Şeritte Kalma Yardımı - kısıtlamalar (s. 248)
- Şeritte Kalma Yardımı - semboller ve mesajlar (s. 250)
- Sürücü İkaz Sistemi\* (s. 242)

### Şeritte Kalma Yardımı - fonksiyon

Şeritte Kalma Uyarısı (Lane Keeping Aid) fonksiyonu için bazı ayarlar yapılabilir.

### Kapalı ve Açık

Şeritte Kalma Yardımı, açıkça görülen yan çizgilere sahip olan yollarda 65-200 km/sa (40-125 mph) hız aralığında etkindir. Fonksiyon, şerit yan çizgileri arasında 2,6 metreden daha az mesafe olan dar yollarda geçici olarak devre dışı kalır.



Fonksiyonu devreye sokmak ve devreden çıkarmak için orta konsol düğmesine basın. Fonksiyon açık olduğunda düğmenin ışığı yanar.

Seçilen bazı donanım kombinasyonları, orta konsolda bir Açma/Kapatma düğmesi için boş alan bırakmaz - bu gibi durumlarda işlev bunun yerine aracın menü sistemi **MY CAR** (s. 112) ile çalıştırılır. Burada, aşağıdaki şekilde ilerleyiniz:

- **Şeritte kalma yardımı** öğesini arayın ve ardından Açık veya Kapalı seçimini yapın.

**MY CAR** bölümünden ayrıca aşağıdaki seçimler yapılabilir:

- Direksiyon simidindeki titreşimle uyarma: **Sadece titreşim** – Açık veya Kapalı.
- Aktif Direksiyon: **Sadece direksiyon yardımı** – Açık veya Kapalı.
- Hem direksiyonda titreşimle hem de Aktif direksiyonla uyarma: **Tam fonksiyon** – Açık veya Kapalı.

### Etkin sürüş

Şeritte Kalma Yardımı aracı şeridin yan çizgileri içinde tutmaya çalışır.

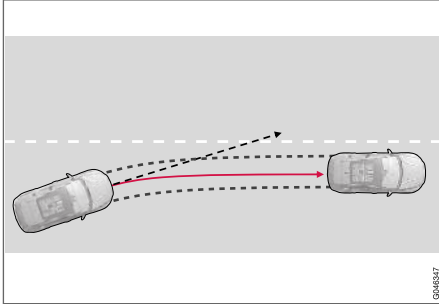

LKA müdahale eder ve bu işaretlerden uzaklaştırır.

Araba şeridin sağ veya sol çizgisine yaklaştığında ve sinyal lambası etkinleştirilmemişse, araç şeride doğru geri yönlendirilir.

### Direksiyon simidindeki titreşimle uyarma

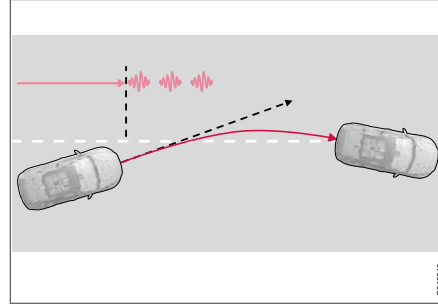

LKA yönlendirme yapar ve direksiyon simidi titreşimi ile alarm verir<sup>35</sup>.

Araba bir yan çizgiye geçerse Şeritte Kalma Yardımı sürücüyü direksiyon simidindeki bir titreşimle uyaracaktır<sup>36</sup>. Bu, arabanın aktif bir biçimde hafif bir dönme torku uygulayarak şeride geri döndürülmesinden bağımsız olarak gerçekleşir.

### Dinamik viraj alma

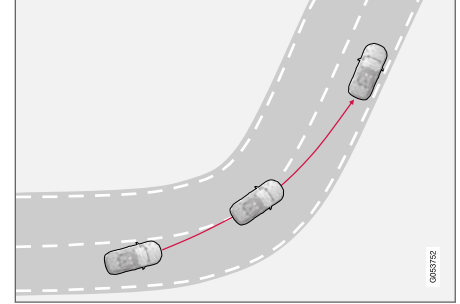

LKA keskin iç virajlarda devreye girmez.

Belirli durumlarda Şerit Yardımı aktif yönlendirme yapmadan veya bir uyarı vermeden aracın şerit çizgilerini geçmesine izin verecektir. Temiz görüş hattı varken kestirmeden gitmek için yan şeridi kullanmak bunun bir örneğidir.

### İlgili bilgiler

- Şeritte Kalma Yardımı\* (s. 246)

<sup>35</sup> Çizim, yan çizgi geçildiğindeki 3 titreşimi gösterir.

<sup>36</sup> Direksiyon titreşimi çeşitlilik gösterir - aracın yan çizgiyi geçtiği süre ne kadar uzun olursa o kadar fazla darbe olur.

### Şeritte Kalma Yardımı - çalışma

Şeritte Kalma Yardımı, farklı durumlarda kombine gösterge tablosunda sezgisel grafiklerle tamamlanır. İşte birkaç örnek:

#### **i** DİKKAT

Sinyal lambası açık olduğu sürece LKA geçici olarak devre dışı bırakılır.



LKA devam eden yan çizgiler "görür".

Şeritte Kalma Yardımı aktifse ve yan çizgileri algılıyor/"görüyorsa", LKA sembolü bunu BEYAZ çizgilerle gösterir.

- GRİ yan çizgiler - Şeritte Kalma Asistanı (LKA) arabanın o tarafından bir çizgi görmez.

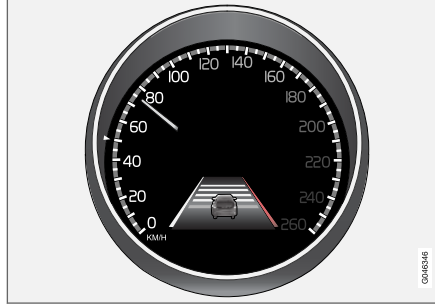

LKA sağ taraftan devreye girer.

Şeritte Kalma Asistanı (LKA) müdahale ederek aracı kenar çizgisinden uzaklaştırır - bu, şununla gösterilir:

- İlgili taraf için KIRMIZI çizgi.

#### **İlgili bilgiler**

- Şeritte Kalma Yardımı\* (s. 246)

### Şeritte Kalma Yardımı - kısıtlamalar

Şeritte Kalma Asistanının (LKA) kamera sensöründe insan gözüne benzer biçimde sınırlandırmalar vardır.

Daha fazla bilgi için, bkz. Çarpışma uyarı sistemi\* - kamera sensörünün kısıtlılıkları (s. 231) ve (s. 229).

#### **i** DİKKAT

Belirli zorlu koşullarda Şerit yardımı sürücüyü doğru şekilde yardımcı olmakta zorlanabilir, bu gibi durumlarda işlevin devre dışı bırakılması önerilir.

Aşağıdakiler bu durumlara örnek teşkil eder:

- yol çalışmaları
- kış yol koşulları
- bozuk yol yüzeyi
- aşırı spor sürüş stili
- görüş mesafesini düşüren kötü hava koşulları.

### Eller direksiyon simidi üstünde

Şeritte Kalma Yardımının çalışması için, sürücünün ellerinin direksiyon simidinde olması gerekir. LKA sürekli bunu izler. Ellerin direksiyon simidi üstünde olmadığı anlaşıldığında, sürücüdenden aracı aktif olarak yönlendirmesini isteyen bir metin mesajı gösterilir.

Eđer sürücü yönlendirme konusundaki talebi dik-  
kate almazsa, o zaman Şeritte Kalma Asistanı  
(LKA) bekleme moduna girer ve sürücü arabayı  
yeniden yönlendirmeye başlayana kadar bu  
modda kalır.

### İlgili bilgiler



- Şeritte Kalma Yardımı\* (s. 246)

## Şeritte Kalma Yardımı - semboller ve mesajlar

Şerit yardımı fonksiyonunun olmadığı durumlarda, açıklayıcı mesajla birlikte kombine gös-

terge tablosunda bir sembol gösterilebilir - varsa, verilen önerileri takip edin.

Mesaj örnekleri:

Sembol	Mesaj	Teknik özellikler
	Ön cam sensörleri engellendi Kılavuza bak	<p>Kamera sensörü geçici olarak devre dışıdır.</p> <p>Örn. ön camda kar, buz veya kir olması durumunda görüntülenir.</p> <ul style="list-style-type: none"> <li>Kamera sensörü karşısındaki ön camı temizleyin.</li> </ul> <p>Kamera sensörünün kısıtlamaları konusunda bilgi alın, bkz. Çarpışma uyarı sistemi* - kamera sensörünün kısıtlılıkları (s. 231) ve (s. 229).</p>
	Şerit tutma yardımı Servis gerekli	<p>Sistem bağlantısı kesildi.</p> <ul style="list-style-type: none"> <li>Mesaj kalmaya devam ediyorsa bir servise başvurunuz - yetkili bir Volvo servisi olması önerilir.</li> </ul>
	Şerit tutma yardımı Kesildi	LKA bekleme moduna ayarlanmıştır. LKA sembolünün çizgileri fonksiyon tekrar etkinleştiğinde bunu gösterir.

### İlgili bilgiler

- Şeritte Kalma Yardımı\* (s. 246)



## Park Yardımcısı\*

Park yardımı, park etme sırasında bir yardımcı olarak kullanılır. Orta konsol görüntü ekranındaki sembollerle birlikte sesli sinyal, tespit edilen engelle olan mesafeyi belirtir.

Park yardımı ses seviyesi, devam eden akustik sinyal esnasında orta konsoldaki **VOL** düğmesi veya arabanın menü sistemindeki menü sistemindeki **MY CAR** öğesini kullanarak ayarlanabilir, bkz. MY CAR (s. 112).

Park yardımı iki model halinde mevcuttur:

- Sadece arka
- Ön ve arka beraber.

### DİKKAT

Bir araç çekme çubuğu aracın elektrik sistemiyle yapılandırıldığı için çekme çubuğu bu fonksiyon aracın önündeki bir nesneyle arasındaki mesafeyi ölçtüğünde dahil olur.

### UYARI

- Park yardımcısının kullanılması, park eden sürücünün kendi sorumluluğundan vazgeçmesi anlamına gelmez.
- Sensörlerin kör noktalarına gelen engeller görünmeyebilir.
- Örneğin, arabaya yakın olan insanlara veya hayvanlara dikkat edin.

## İlgili bilgiler

- Park yardım sistemi\* - sensörlerin temizlenmesi (s. 255)
- Park yardım sistemi\* - fonksiyonu (s. 251)
- Park yardım sistemi\* - ön (s. 253)
- Park yardım sistemi\* - arıza göstergesi (s. 254)
- Park yardım sistemi\* - geriye (s. 253)
- Park etmeye yardımcı kamera (s. 255)
- Park Yardımı Pilotu (PAP)\* (s. 260)

## Park yardım sistemi\* - fonksiyonu

Park yardım sistemi, motor çalıştırıldığında otomatik olarak etkinleştirilir - düğmenin Açık/Kapalı lambası yanar. Park yardımı bu düğmeyle devre dışı bırakılırsa lamba söner.



Park yardımı ve CTA<sup>37</sup> sensörleri için Açma/Kapama.

Orta konsol görüntü ekranı araç ile tespit edilen engel arasındaki ilişkinin genel durumu gösterir.

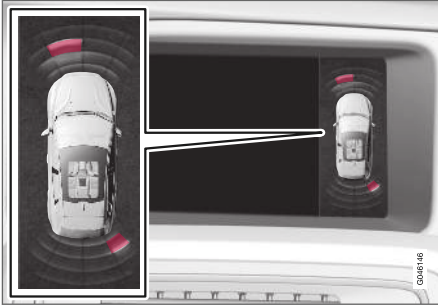

Görüntü ekranı görüntüsü - sol ön ve sağ arka tarafta bir engel gösteriyor.

İşaretili sektörler dört sinyalden hangisinin bir engel tespit ettiğini gösterir. Seçili sektör kutusu araç sembolüne yaklaştıkça, araçla engel arasındaki mesafe kısalır.

Sinyalin frekansı, araç önündeki veya arkasındaki bir cisme yaklaştıkça artar. Audio sistemindeki sesler otomatik olarak kısılır.

Mesafe 30 cm'den kısayken sesli ikaz kesintisiz bir hal alır ve aktif sensörün araca en yakın bölgesinin içi doldurulur. Tespit edilen engel aracın arkasında ve önünde sabit ses mesafesi içindeyse ses sırasıyla hoparlörlerden verilir.

### ! ÖNEMLİ

Örneğin zincirler, ince parlak plakalar veya alçak bariyerler "sinyal gölgesi" içinde kalabilirler ve geçici olarak sensörler tarafından tespit edilmezler - ardından atımlı ton beklenen sabit ton yerine beklenmedik şekilde durabilir.

Sensörler çıkıntılı yüklem rampası gibi yüksek nesnelere algılayamaz.

- Bu durumlarda, ekstra dikkatli olun, aracı özellikle yavaşça manevra yaptırın/yeniden konumlandırın veya geçerli park manevrasını durdurun - sensörler bazı durumlarda daima güvenilir bilgi vermediği için araçlara veya diğer nesnelere zarar verme riski yüksek olabilir.

### İlgili bilgiler

- Park Yardımcısı\* (s. 251)
- Park yardım sistemi\* - sensörlerin temizlenmesi (s. 255)
- Park yardım sistemi\* - ön (s. 253)
- Park yardım sistemi\* - arıza göstergesi (s. 254)
- Park yardım sistemi\* - geriye (s. 253)
- Park etmeye yardımcı kamera (s. 255)
- Park Yardımı Pilotu (PAP)\* (s. 260)

<sup>37</sup> Yan uyarı, CTA (Kesişen Trafik Uyarısı) (s. 236)

## Park yardım sistemi\* - geriye

Park yardımı, park etme sırasında bir yardımcı olarak kullanılır. Orta konsol görüntü ekranındaki sembollerle birlikte sesli sinyal, tespit edilen engelle olan mesafeyi belirtir.

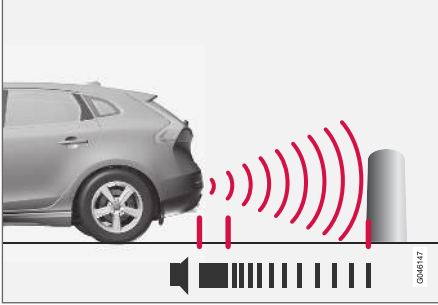

Aracın arka tarafında kapsanan mesafe yaklaşık 1,5 m'dir. Engeller için sesli sinyal arka hoparlörlerden birinden gelir.

Arka park yardımı geri vites geçildiğinde devreye girer.

Çekme çubuğu üzerinde bir römork ile geri giderken otomatik olarak kapatılır - aksi takdirde sensörler römorka tepki verir.

## ⓘ DİKKAT

Volvo orijinal römork kablo demeti olmadan çekme çubuğu üzerinde römork veya bisiklet taşıyıcı varken geri giderken, sensörlerin onlara tepki vermesini önlemek için park yardımı manuel olarak kapatılmalıdır.

## İlgili bilgiler

- Park Yardımcısı\* (s. 251)
- Park yardım sistemi\* - sensörlerin temizlenmesi (s. 255)
- Park yardım sistemi\* - fonksiyonu (s. 251)
- Park yardım sistemi\* - ön (s. 253)
- Park yardım sistemi\* - arıza göstergesi (s. 254)
- Park etmeye yardımcı kamera (s. 255)
- Park Yardımı Pilotu (PAP)\* (s. 260)

## Park yardım sistemi\* - ön

Park yardımı, park etme sırasında bir yardımcı olarak kullanılır. Orta konsol ekranındaki sembollerle birlikte sesli bir sinyal, tespit edilen engellere olan mesafeyi belirtir.

Park yardım sistemi, motor çalıştırıldığında otomatik olarak etkinleştirilir - düğmenin Açık/Kapalı lambası yanar. Park yardımı bu düğmeyle devre dışı bırakılırsa lamba söner.

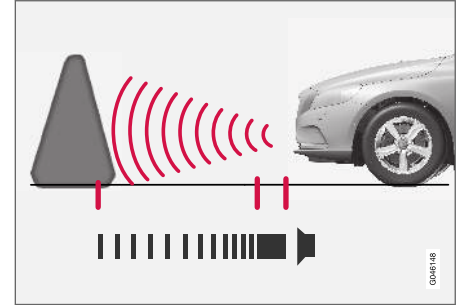

Aracın ön tarafında kapsanan mesafe yaklaşık 0,8 m'dir. Engeller için sesli sinyal ön hoparlörlerden birinden gelir.

Ön park yardım sistemi 10 km/sa (6 mph) hıza kadar aktiftir. Park Yardım Sistemi, araç çok hızlı - 11 km/saat (7 mph) veya üzeri hız - hareket ettiği için devre dışı bırakılırsa, hız 10 km/saat (6 mph) altına düştüğünde bu fonksiyon yeniden devreye girer.



### ! ÖNEMLİ

Yardımcı donanım lambaları takıldığında: Bu lambaların sensörleri kapamaması gerektiğini unutmayın - yardımcı donanım lambaları bu durumda bir engel gibi algılanabilir.

#### İlgili bilgiler

- Park Yardımcısı\* (s. 251)
- Park yardım sistemi\* - sensörlerin temizlenmesi (s. 255)
- Park yardım sistemi\* - fonksiyonu (s. 251)
- Park yardım sistemi\* - arıza göstergesi (s. 254)
- Park yardım sistemi\* - geriye (s. 253)
- Park etmeye yardımcı kamera (s. 255)
- Park Yardımı Pilotu (PAP)\* (s. 260)

### Park yardım sistemi\* - arıza göstergesi

Park yardımı, park etme sırasında bir yardımcı olarak kullanılır. Orta konsol görüntü ekranındaki sembollerle birlikte sesli sinyal, tespit edilen engelle olan mesafeyi belirtir.



Kombine gösterge tablosunun bilgi lambası sürekli olarak yanarsa ve metin mesajı **Park Yardımı Sistemi Servis**

**gerekli** belirirse, park yardımı devre dışıdır.

### ! ÖNEMLİ

Bazı durumlarda, sistemin çalıştıkları gibi aynı ultrason frekanslarını yayan dış ses kaynakları nedeniyle park sensörleri hatalı uyarı sinyalleri verebilir.

Bu tür ses kaynaklarına örnek olarak korna, asfalt üzerinde ıslak lastik, havalı fren ve motosikletlerden çıkan egzoz sesleri verilebilir.

#### İlgili bilgiler

- Park Yardımcısı\* (s. 251)
- Park yardım sistemi\* - sensörlerin temizlenmesi (s. 255)
- Park yardım sistemi\* - fonksiyonu (s. 251)
- Park yardım sistemi\* - ön (s. 253)
- Park yardım sistemi\* - geriye (s. 253)
- Park etmeye yardımcı kamera (s. 255)

- Park Yardımı Pilotu (PAP)\* (s. 260)

## Park yardım sistemi\* - sensörlerin temizlenmesi

Park yardımı, park etme sırasında bir yardımcı olarak kullanılır. Orta konsol görüntü ekranındaki sembollerle birlikte sesli sinyal, tespit edilen engelle olan mesafeyi belirtir.

İyi çalışabilmeleri için park yardım sistemi sensörlerinin düzenli aralıklarla temizlenmeleri gerekir. Temizlemek için su ve otomobil şampuanı kullanın.

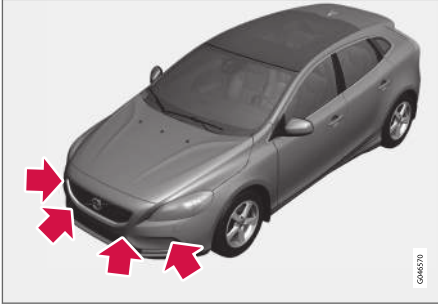

Sensör konumu, ön.

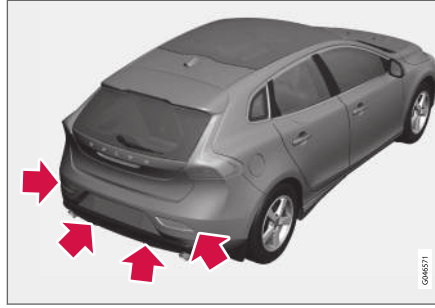

Sensör konumu, arka.

### **DİKKAT**

Sensörleri kaplayan kir, buz ve kar fonksiyonlarını azaltır ve ölçümü önler.

### İlgili bilgiler

- Park Yardımcısı\* (s. 251)
- Park yardım sistemi\* - fonksiyonu (s. 251)
- Park yardım sistemi\* - ön (s. 253)
- Park yardım sistemi\* - arıza göstergesi (s. 254)
- Park yardım sistemi\* - geriye (s. 253)
- Park etmeye yardımcı kamera (s. 255)
- Park Yardımı Pilotu (PAP)\* (s. 260)

## Park etmeye yardımcı kamera

Park kamerası yardımcı bir sistem olup geri vites seçildiğinde etkinleşir.

Kamera görüntüsü orta konsol ekranında gösterilir.

### **DİKKAT**

Bir araç çekme çubuğu aracın elektrik sistemiyle yapılandırıldığı için çekme çubuğu bu fonksiyon aracın önündeki bir nesneyle arasındaki mesafeyi ölçtüğünde dahil olur.

### **UYARI**

- Park kamerası bir yardımcıdır ve geri gitme sırasında asla sürücünün sorumluluklarının yerini alamaz.
- Sensörlerin kör noktalarına gelen engeller görünmeyebilir.
- Arabaya yakın olan insanlara veya hayvanlara dikkat edin.

### « Fonksiyon ve çalışma

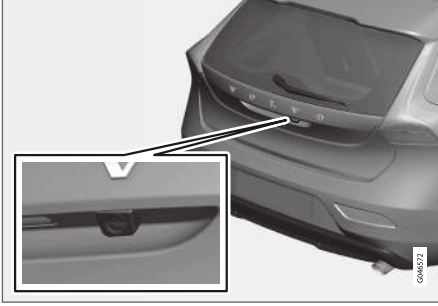

Kamera konumu açma kolunun yanında.

Kamera aracın arkasında olanlar ve varsa yan tarafta olanları gösterir.

Kamera, aracın arkasındaki geniş bir alanı ve tampon ile çekme çubuğunun bir kısmını gösterir.

Ekrandaki nesnelere hafifçe eğilmiş olarak gözükür, bu normaldir.

#### **i DİKKAT**

Gösterge ekranındaki nesnelere araca, ekranda görüldüğünden daha yakın olabilir.

Başka bir görüntü aktifse, o zaman park kamerasi sistemi otomatik olarak kontrolü ele alır ve kamera görüntüsü ekranda gösterilir.

Geri vites seçildiğinde iki kırılmamış çizgi grafik olarak gösterilerek direksiyonun mevcut duru-

munda arka tekerleklerin nereye döneceği belirtilir, böylece paralel park, sıkışık alanlarda geri gitme ve römork çekerken kolaylık sağlar. Aracın yaklaşık harici boyutları kesik çizgilerle gösterilir. Park yardımcı çizgileri etkisizleştirilebilir - Ayarlar (s. 258) bölümüne bakın.

Araçta aynı zamanda Park yardımcı sensörleri \* (s. 251) varsa, tespit edilen engellere olan mesafeyi göstermek için bunların bilgileri de renkli alanlarda grafik olarak gösterilir, metnin devamında yer alan "Geri vites sensörleri olan araçlar" başlığına bakın.

Geri vites devreden çıktıktan sonra veya aracın hızı ileriye doğru 10 km/sa (6 mph) ya da geriye doğru 35 km/sa (22 mph) değerini geçene kadar kamera, yakl. 5 saniye boyunca devrede kalır.

#### **ışık koşulları**

Kamera görüntüsü, mevcut ışık koşullarına bağlı olarak otomatik olarak ayarlanır. Bu nedenle görüntünün parlaklığı ve kalitesi çok hafif değişiklik gösterebilir. Zayıf ışık koşullarında görüntü kalitesinde hafif bozulma meydana gelebilir.

#### **i DİKKAT**

Optimum işlevi sağlamak için kamera lenslerini kir, kar ve buzdan arındırın. Bu özellikle yetersiz ışık koşullarında önemlidir.

### Kılavuz çizgileri

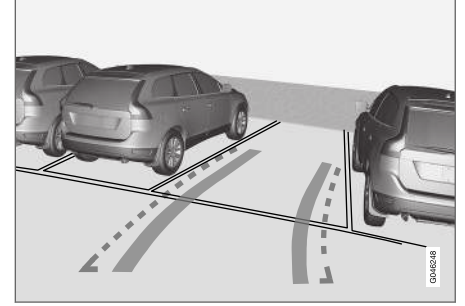

Park yardımcı çizgilerinin sürücüye nasıl gösterilebileceğine dair örnekler.

Ekrandaki çizgiler, doğrudan aracın arkasında zemin seviyesindeymiş gibi yansıtılır ve araç dönerken de sürücüye aracın gideceği yolu gösteren direksiyon simidi hareketi ile doğrudan ilintilidir.

**i DİKKAT**

- Aracın elektrik sistemine bağlı olmayan bir römork ile geriye doğru giderken ekrandaki çizgiler **arabanın**" gittiği yönü gösterir, römorkun değil.
- Römork aracın elektrik sistemine bağlanırsa ekranda hiç bir çizgi gösterilmez.
- Volvo'nun orijinal Volvo römork kablosu kullanılırsa, römork çekerken park kamerası otomatik olarak devreden çıkartılır.

**! ÖNEMLİ**

Ekranda sadece aracın arkasındaki alanın gösterildiğini unutmayın - bu nedenle geri giderken direksiyonu çevirdiğinizde aracın yan taraflarına ve önüne dikkat edin.

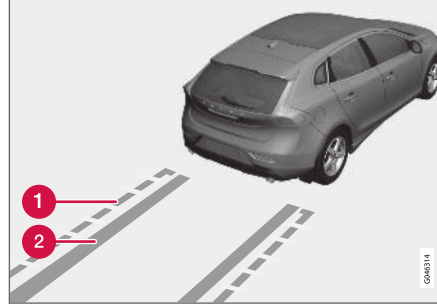
**Kesik çizgiler**

Sistemdeki farklı çizgiler.

- 1 Kesikli çizgiler, serbest geri gitme bölgesi
- 2 "Tekerek izleri"

Kesikli çizgi (1) tampon arkasından yaklaşık 1,5 m uzaklıkta olan bir bölgeyi çevreler. Bu aynı zamanda kapı aynaları ve köşeleri gibi aracın en çok çıkıntı yapan parçalarının ve dönüşün de bir sınırıdır.

Yan çizgiler arasındaki "tekerlek izleri" (2) genişliği tekerleklerin nerede döneceğini gösterir ve genişlik yol üzerinde bir engel yoksa yaklaşık 3,2 m olacak kadar uzatılabilir.

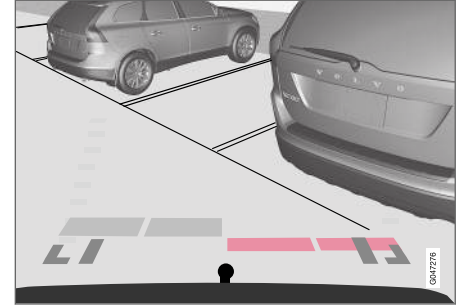
**Geri vites sensörlü araçlar\***

Renkli alanlar (x 4, sensör başına bir) mesafeyi gösterir.

Araçta aynı zamanda Park yardımı (s. 251) varsa, bir engeli kaydeden her sensör için mesafe renkli alanlarda gösterilir.

Engele olan mesafe azaldıkça alanların rengi değişir - açık sarıdan sarıya ve turuncudan kırmızıya.

Renk / boya	Uzaklık (metre)
Açık sarı	0,7-1,5
Sarı	0,5-0,7
Turuncu	0,3-0,5
Kırmızı	0-0,3

### « İlgili bilgiler

- Park yardım kamerası - ayarlar (s. 258)
- Park yardım kamerası - kısıtlılıkları (s. 259)
- Park Yardımcısı\* (s. 251)
- Park Yardımı Pilotu (PAP)\* (s. 260)

### Park yardım kamerası - ayarlar

#### Kapatılan kameraları etkinleştirin

Geri vitesi seçildiğinde kamera fonksiyonu kapatılmışsa, aşağıdaki şekilde etkinleştirilebilir:



Ana kaynak menüsü<sup>38</sup>.

1. Ana kaynak menüsüne erişmek için **EXIT** üzerine bir veya iki kere **uzun** basın.
2. "Kamera" seçeneğine **TUNE** ile dönün ve **OK/MENU**'ye basın.
3. Aşağıdaki menüde: - İstenilen kamera görüntüsüne **TUNE** ile dönün ve **OK/MENU**'ye basın - ekranda aracı mevcut kamera görüntüsü gösterilir.

#### Seçenekler\*

Ön kamera seçenekli araçlarda klima paneli üzerinde bir **CAM** düğmesi vardır.



Düğme konumu diğer donanımın seçeneklerine bağlı olarak değişebilir.

- Kameraları etkinleştirmek için **CAM** 'a basın, - ekranda mevcut kamera görüntüsü gösterilir.

Geri gitme kamerası ile ön kamerası arasında geçiş yapmak için:

- **CAM**'a basın veya **TUNE**'u değiştirin.

#### Ayarı değiştirin

Varsayılan ayar olarak kamera geri vites seçildiğinde etkinleşir.

Park kamerası ayarları ekran bir kamera görüntüsü gösterdiğinde değiştirilebilir:

<sup>38</sup> Menü sistemi hakkında daha fazla bilgi için Sensus Infotainment ekine bakın.



1. Bir kamera görüntüsü gösterildiğinde **OK/MENU**'e basın - ekran, birçok seçeneği olan bir menüye geçer.
2. **TUNE** ile istenen seçeneğe ulaşmak üzere çevirin.
3. **OK/MENU** tuşuna bir kez basarak seçimi vurgulayın ve **EXIT** ile çıkış yapın.

### Çekme çubuğu

Bir römork çekerken kamera avantaj olarak kullanılabilir. - precisTam olarak som "tekerlek izi" için olduğu gibi, çekme çubuğunun römorka doğru tasarlanan "yörüngesi" için de bir park yardım çizgisi ekranda gösterilebilir.

"Tekerlek izleri" veya çekme çubuğu yörüngesini gösterme arasında bir seçim yapılabilir - her iki seçenek de eş zamanlı olarak gösterilebilir.

1. Kamera görüntüsü gösterildiğinde **OK/MENU** düğmesine basın.
2. **TUNE** ile **Çeki çubuğu yörünge kılavuz çizgi** seçeneğine ulaşmak üzere çevirin.
3. **OK/MENU** tuşuna bir kez basarak seçimi vurgulayın ve **EXIT** ile çıkış yapın.

### Yakınlaştırma

Hassas bir manevra yapmak gerekiyorsa, kamera görüntüsü yakınlaştırılabilir:

- **CAM** tuşuna basın veya **TUNE** düğmesini çevirin - sürekli basma/çevirme normal görünümüne geçmenizi sağlar.

Daha fazla seçenek mevcutsa döngüdedirler - istenen kamera görüntüsü elde edilene kadar basın/çevirin.

### İlgili bilgiler

- Park etmeye yardımcı kamera (s. 255)
- Park yardım kamerası - kısıtlılıklar (s. 259)
- Park Yardımcısı\* (s. 251)
- Park Yardımı Pilotu (PAP)\* (s. 260)

## Park yardım kamerası - kısıtlılıkları

### ⓘ DİKKAT

Aracın arkasına monte edilen bisiklet rafları veya diğer aksesuarlar kamera görüş çizgisini kapatabilir.

### Unutmayın

Görüntünün göreceli olarak çok küçük bir kısmı engelleniyor gibi gözükse de oldukça büyük bir alanın engellenme olasılığına dikkat edin. Bu nedenle engellere araca çok yaklaşıp kadar tespit edilemeyebilirler.

- Kamera merceğini toz, buz ve kardan temiz tutun.
- Kamera merceğini ılık su ve araç şampuanıyla düzenli olarak temizleyin - merceği çizmeye dikkat edin.

### İlgili bilgiler

- Park etmeye yardımcı kamera (s. 255)
- Park yardım kamerası - ayarlar (s. 258)
- Park Yardımcısı\* (s. 251)
- Park Yardımı Pilotu (PAP)\* (s. 260)

### Park Yardımı Pilotu (PAP)\*

Etkin park yardımı (PAP – Park Assist Pilot) sürücünün önce park yerinin yeterince büyük olup olmadığını kontrol ederek, daha sonra direksiyon simidini döndürerek aracı park yerine sokmasında yardımcı olur.

Farklı işlemler gerçekleştirilirken göstermek için kombine gösterge paneli sembolleri, grafikleri ve metinleri kullanır.

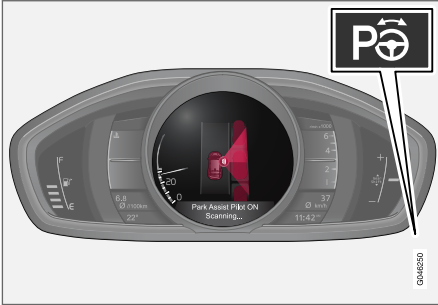

On/Off düğmesi orta konsoldadır.

#### **i** DİKKAT

Bir araç çekme çubuğu aracın elektrik sistemiyle yapılandırıldığı için çekme çubuğu bu fonksiyon aracın önündeki bir nesneyle arasındaki mesafeyi ölçtüğünde dahil olur.

#### **!** UYARI

- PAP sürüşü kolaylaştıracak ve daha güvenli hale getirecek ek sürücü desteği fonksiyonudur, tüm trafik, hava ve yol koşullarındaki tüm durumların üstesinden gelemez.
- Özellikle araca yakın olan insanlara veya hayvanlara dikkat edin.
- PAP sürücünün dikkatini ve yargısının yerini tutmaz. Sürücü her zaman aracın güvenli bir şekilde, uygun hızda, diğer araçlara uygun bir mesafede ve geçerli trafik kurallarına ve yönetmeliklerine uygun olarak sürülmesinden sorumludur.

#### İlgili bilgiler

- Park Yardım Pilotu (PAP)\* - fonksiyonu (s. 260)
- Park Yardım Pilotu (PAP)\* - çalışması (s. 261)
- Park Yardım Pilotu (PAP)\* - kısıtlılıkları (s. 263)
- Aktif Park Yardım (PAP)\* - semboller ve mesajlar (s. 265)
- Park etmeye yardımcı kamera (s. 255)

### Park Yardım Pilotu (PAP)\* - fonksiyonu

Farklı işlemler gerçekleştirilirken göstermek için kombine gösterge paneli sembolleri, grafikleri ve metinleri kullanır.

#### **i** DİKKAT

PAP işlevi, alanı ölçer ve direksiyon simidini çevirir - sürücünün görevi şudur:

- aracın çevresini dikkatli bir şekilde izlemek
- kombine gösterge panelindeki talimatları takip edin
- vites değiştirmek (geri/ileri)
- güvenli bir hızı kontrol etmek ve sürdürmek
- frenlemek ve durmaktır.

Motor çalıştırılınca aşağıdaki kriterler karşılanmışsa, PAP etkinleştirilebilir:

- PAP işlevi etkinleştirildiği zaman ABS<sup>39</sup> veya ESC<sup>40</sup> işlevleri araya girmemelidir - bunlar örneğin dik ve kaygan yüzeyler durumunda etkinleştirilebilir, daha fazla bilgi için Ayak freni (s. 288) ve Denge sistemi ESC (s. 182) bölümlerine bakın.
- Araca römork bağlanmamalıdır.
- Hız 50 km/sa (30 mph) altında olmalıdır.

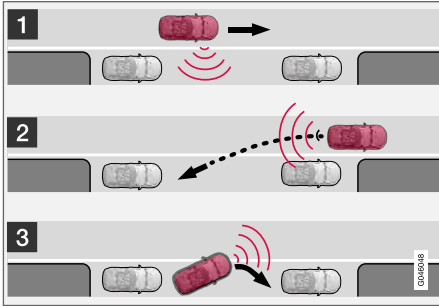

PAP prensibi.

PAP fonksiyonu aşağıdaki adımları kullanarak aracı park eder:

1. Fonksiyon park yeri arar ve bulunduğu yeri ölçer - ölçüm sırasında, hızın 30 km/sa (20 mph) değerini aşmaması gerekir.
2. Araç, geri gidiş sırasında alana yönlendirilir.

3. Araç ileri/geri sürüş anlamında park yerine yerleştirilir.

### İlgili bilgiler

- Park Yardımı Pilotu (PAP)\* (s. 260)
- Park etmeye yardımcı kamera (s. 255)

## Park Yardım Pilotu (PAP)\* - çalışması

Sürücüyü kombine gösterge panelindeki basit ve açık talimatlarla PAP ın nasıl çalıştığı ile ilgili talimatlar verilir - hem grafik hem metin kullanılarak grafik ve metin mesajı (s. 265).

### İ DİKKAT

Park manevraları esnasında belirli direksiyon simidi pozisyonlarının kombine gösterge panelinin talimatlarının görünmesine engel olabileceğini aklınızda bulundurun.

### 1 - Ölçümlerin araştırılması ve kontrolü

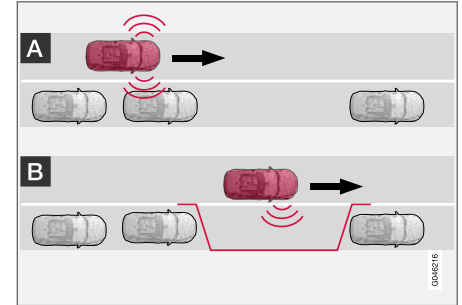

<sup>39</sup> (Anti-lock Braking System) - Kilitlenme önleyici fren sistemi.

<sup>40</sup> (Electronic Stability Control) - Denge sistemi.



### **i** DİKKAT

PAP işlevi, alanı ölçer ve direksiyon simidini çevirir - sürücünün görevi şudur:

- aracın çevresini dikkatli bir şekilde izlemek
- kombine gösterge panelindeki talimatları takip edin
- vites değiştirmek (geri/ileri)
- güvenli bir hızı kontrol etmek ve sürdürmek
- frenlemek ve durmaktır.

### **i** DİKKAT

PAP bir park yeri arıyorken araç ve park alanları arasındaki mesafe 0,5-1,5 metre (1,6-5,0 ft) olmalıdır.

PAP fonksiyonu bir park yeri arar ve sonra bunun yeterince büyük olup olmadığını kontrol eder. Aşağıdaki işlem sırasını izleyin:



1. Bu düğmeye basarak PAP'ı etkinleştirin ve 30 km/sa (20 mph) değerinden daha hızlı sürmeyin.

2. Kombine gösterge panelinden gözünüzü ayırmayın ve grafikler ya da metin mesajı öyle istediğinde aracı durdurmaya hazır olun.
3. Grafikler ve metin öyle isteyince aracı durdurunuz.

### **i** DİKKAT

PAP park edilecek yer arar, talimatları görüntüler ve araca yolcu tarafından aracı yönlendirir. Fakat gerekli olması halinde araç yolun sürücü tarafına da park edilebilir:

- Sürücü tarafındaki sinyal lambasını etkinleştirin, sistem bu durumda aracın bu tarafında bir park alanı aramaya başlar.

## 2 - Geri giderek girme

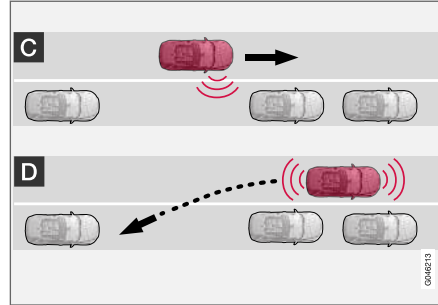

Geri gitme adımı sırasında aracı park yerine PAP sokacaktır. Aşağıdaki gibi ilerleyiniz:

1. Aracın arkasındaki alanın açık olup olmadığını kontrol edin ve sonra geri vitesa takın.
2. Direksiyon simidine dokunmadan yavaşça ve dikkatle geri gidiniz - en fazla 7 km/sa (4 mph) hız yapın.
3. Kombine gösterge panelinden gözünüzü ayırmayın ve grafikler ya da metin mesajı öyle istediğinde aracı durdurmaya hazır olun.

### **i** DİKKAT

- PAP fonksiyonu etkinleştirildiğinde ellerinizi direksiyondan çekin.
- Direksiyonun hiçbir şekilde aksamadığını ve serbestçe döndüğünden emin olun.
- Optimum sonuçlar için - Geriye/ileriye doğru sürmeye başlamadan önce direksiyon simidi döndürülene kadar bekleyin.

### 3 - Konumlandırma

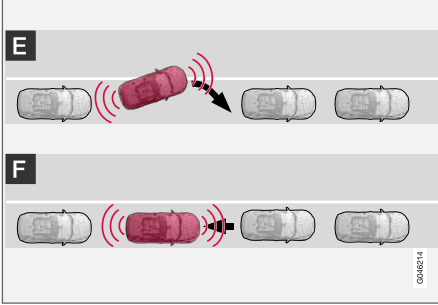

Araç, park yerine geri giderek sokulunca düzgünleştirilmeli ve durdurulmalıdır.

1. Birinci vitese veya **D** konumuna geçiniz, direksiyon simidi döndürülünceye kadar bekleyiniz, sonra yavaşça ileri doğru sürünüz.
2. Grafikler ve mesaj metni öyle isteyince aracı durdurunuz.
3. Geri vitese takın ve grafikler ve mesaj metni size durmanızı söyleyinceye kadar yavaşça geriye doğru sürün.

İşlev otomatik olarak devreden çıkar ve grafikler ile mesaj, parkın tamamlandığını gösterir. Sürücünün konumlanmayı düzeltmesi gerekebilir. Arabanın düzgün biçimde park edilmediğini yalnızca sürücü belirleyebilir.

#### ! ÖNEMLİ

İkaz mesafesi, sensörler PAP tarafından kullanıldığında Park Yardımcısının sensörleri kullanmasına kıyasla daha kısadır.

#### İlgili bilgiler

- Park Yardımı Pilotu (PAP)\* (s. 260)
- Park etmeye yardımcı kamera (s. 255)

### Park Yardım Pilotu (PAP)\* - kısıtlılıkları

PAP sırasının durdurulması:

- araç çok hızlı sürülürse - 7 km/sa(4 mph) üzerinde
- sürücü direksiyon simidine dokunursa
- ABS<sup>41</sup> veya ESC<sup>42</sup> fonksiyonu devreye alırsa - ör., bir tekerlek kaygan yol yüzeyinde kavramayı yitirirse.

Bir mesaj metni PAP sırasının nerede durdurulduğunu gösterir.

#### i DİKKAT

Sensörleri kaplayan kir, buz ve kar fonksiyonlarını azaltır ve ölçümü önler.

<sup>41</sup> (Anti-lock Braking System) - Kilitlenme önleyici fren sistemi.

<sup>42</sup> (Electronic Stability Control) - Denge ve çekiş kontrol sistemi.



### ! ÖNEMLİ

Bazı durumlarda PAP park yeri bulamaz; bunun bir nedeni de sistemin çalıştığı frekanslar gibi aynı ultrason frekanslarını yayan dış ses kaynakları ile sensörler arasındaki parazitir.

Bu tür ses kaynaklarına örnek olarak korna, asfalt üzerinde ıslak lastik, havalı fren ve motorsikletlerden çıkan egzoz sesleri verilebilir.

### Unutmayın

Sürücü Park Yardımcı Pilotunun (PAP) hata yapmayan, tamamen otomatik bir fonksiyon değil, bir destek olduğunu unutmamalıdır. Sürücü bu sebeple müdahale etmeye hazır olmalıdır. Park edilirken akılda tutulması gereken detaylar da vardır, örn.:

- PAP park edilmiş araçların mevcut konumundan yola çıkar, eğer bunlar yanlış biçimde park edilmişse araba lastikleri ve tekerlek jantları kaldırım taşlarından dolayı hasar görebilir.
- PAP keskin virajlar ya da kıvrımlarda değil, düz sokaklarda park etmek için tasarlanmıştır. Bu nedenle, PAP alanı ölçerken aracın park alanına paralel olduğundan emin olun.

- Dar yollarda manevra yapmak için yeterli alan olmadığından her zaman park alanı bulmak mümkün değildir. Bu gibi durumlarda, park etmek istediğiniz yerde yolun kenarına mümkün olduğunca yakın sürmek sisteme yardımcı olur.
- Park etme esnasında aracın ön tarafının gelen trafiğe doğru dışarı çıkabileceğini unutmayın.
- Sensörlerin tespit alanından daha yüksekte kalan nesnelere park etme manevraları için hesaplamalar yapılırken dikkate alınmazlar. Bu PAP'ın park alanına çok erken girmesine neden olabilir - bu nedenle, bu tür park alanları görmezden gelinmelidir.
- Sürücü PAP tarafından seçilen alanın park etmek için uygun olup olmadığını belirlemek konusunda sorumludur.
- Doğru lastik basıncına sahip onaylı lastikleri<sup>43</sup> kullanın çünkü bu, PAP'ın arabayı park etme yeteneğini etkiler.
- Ağır yağmur ya da kar sistemin park etme alanını yanlış ölçmesine sebep olabilir.
- Kar zincirleri ya da yedek bir lastik takıldıysa PAP'ı kullanmayın.
- Yüklü nesnelere arabadan dışarıya doğru çıkıntı yapıyorsa PAP'ı kullanmayın.



### ! ÖNEMLİ

Başka bir onaylı jant ve/veya tekerlek boyutuna geçilmesi lastik koşulunun değişmesi durumu içerebilir ve bu da PAP sistem parametrelerinin güncellenmesini gerektirebilir. Bir servise danışın - yetkili bir Volvo servisi olması önerilir.

### Bakım

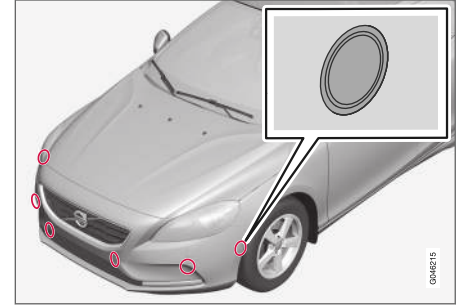

PAP sensörleri tamponlarda yer alır<sup>44</sup> - 6 önde ve 4 arkada.

PAP fonksiyonunun doğru şekilde çalışması için (s. 255) su ve araç şampuanı ile temizlenmesi gerekir.

<sup>43</sup> "Onaylı lastikler" fabrika teslimatında yeni olarak takılanlarla aynı türde ve yapımda lastikleri ifade eder.

<sup>44</sup> NOT: Resim temsilidir - ayrıntılar aracın modeline göre farklılık gösterebilir.

**İlgili bilgiler**

- Park Yardımı Pilotu (PAP)\* (s. 260)
- Park etmeye yardımcı kamera (s. 255)
- Park yardım sistemi\* - sensörlerin temizlenmesi (s. 255)

**Aktif Part Yardımı (PAP)\* - semboller ve mesajlar**

Kombine gösterge paneli ekranı değişken içerikli farklı sembol ve metin kombinasyonları gösterebilir - bazen uygun önlem için kendi kendini açıklayan bir tavsiye de olabilir.

Bir mesaj Park Yardım Pilot'unun devreden çıkarıldığını söylüyorsa, yetkili bir Volvo servisi ile irtibat kurulması tavsiye edilir.

**İlgili bilgiler**

- Park Yardımı Pilotu (PAP)\* (s. 260)
- Park etmeye yardımcı kamera (s. 255)





ÇALIŞTIRMA VE SÜRÜŞ

## Motorun çalıştırılması

Motor, uzaktan kumanda anahtarı ve **START/STOP ENGINE** düğmesi kullanılarak çalıştırılır ve durdurulur.



Uzaktan kumanda anahtarı çıkarılmış/takılı kontak ve **START/STOP ENGINE** düğmesi.

### ! ÖNEMLİ

Uzaktan kumanda anahtara yanlış döndürülmüş olarak basmayın - Çıkarılabilen anahtar dili tarafından tutun, bkz. Çıkarılabilir anahtar dili - çıkartılması/takılması (s. 161)

1. Uzaktan kumanda anahtarını kantağa takın ve son noktasına kadar içeri bastırın.

2. Debriyaj pedalını tamamen basılı tutunuz<sup>1</sup>. (Otomatik şanzımanlı araçlarda - Fren pedalına basınız.)
3. **START/STOP ENGINE** düğmesine basın ve ardından serbest bırakın.

Marş motoru, motor etkin hale getirilinceye kadar veya aşırı ısınma koruması devreye girene kadar çalışır.

### ! ÖNEMLİ

Motor 3 denemeden sonra çalışmazsa, tekrar denemeden önce 3 dakika bekleyin. Akünün onarılmasına izin verilirse başlatma kapasitesi artar.

### ! UYARI

Araçtan ayrılırken daima uzaktan kumanda anahtarını kontak şalterinden çıkarın ve özellikle araçta çocuklar varsa anahtar konumunun **O** olduğundan emin olun. Nasıl çalıştığı hakkında daha fazla bilgi için bkz. Anahtar konumları (s. 79).

### i DİKKAT

Soğuk çalıştırma esnasında belirli motor tipleri için rölantri hızı normalden çok daha yüksektir. Bu, emisyon sisteminin normal çalışma sıcaklığına olabildiğince hızlı bir şekilde ulaşması için yapılır; böylelikle egzoz emisyonları en aza indirgenir ve çevre korunur.

## Anahtarsız çalıştırma (Anahtarsız sürüş)\*

Benzinli ve dizel motorların anahtarsız (s. 164) çalıştırılması için adım 2-3'ü uygulayın.

### i DİKKAT

Araç çalıştırılması için ön koşul, yolcu kabini veya kargo bölmesindeki aracın anahtarsız başlama kilit ve fonksiyonlu uzaktan kumanda anahtarlarından biridir.

### ! UYARI

Sürüş ya da çekme esnasında **asla** uzaktan kumanda anahtarını araçtan çıkarmayın.

## İlgili bilgiler

- Anahtar konumları (s. 79)

<sup>1</sup> Araç hareketliyse aracı çalıştırmak için **START/STOP ENGINE** düğmesine basmak yeterlidir.

## Motorun durdurulması

Motor, **START/STOP ENGINE** düğmesi kullanılarak durdurulur.

Motoru durdurmak için:

- **START/STOP ENGINE** tuşuna basın - motor durur.
- Araç otomatik şanzımanlıysa ve vites kolu **P** konumunda değilse veya araç hareket ediyorsa - **START/STOP ENGINE** düğmesine iki defa basın veya motor durana dek düğmeyi basılı tutun.

## İlgili bilgiler

- Anahtar konumları (s. 79)

## Direksiyon kilidi

Direksiyon kilidi, örneğin aracın çalıştığı durumlarda direksiyonun döndürülmesini zorlaştırır. Direksiyon kilidi açıldığında veya kilitletiğinde mekanik bir gürtü hissedilebilir.

## Fonksiyon

- Motor durdurulduktan sonra sürücü kapısı açıldığında direksiyon kilidi devreye girer.
- Direksiyon kilidi, uzaktan kumanda anahtar kontak şalterinde<sup>2</sup> ise ve **START/STOP ENGINE** düğmesine basıldıysa devre dışı bırakılır.

## İlgili bilgiler

- Motorun çalıştırılması (s. 268)
- Anahtar konumları (s. 79)
- Direksiyon simidi (s. 85)

## Çalıştırma yardımı

marş aküsü (s. 362) boşalmışsa araç başka bir aküden alınacak akımla çalıştırılabilir.

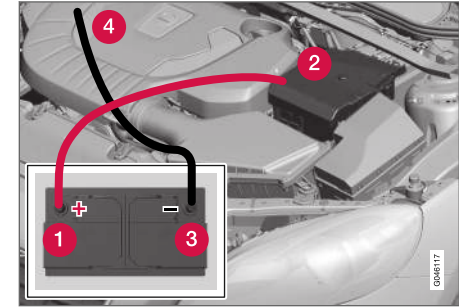

Aracı atlama kablosu ile çalıştırırken, kısa devre veya diğer hasarlardan kaçınmak için aşağıdaki adımlar önerilir:

1. Aracın elektrik sistemini **O** anahtar konumuna ayarlayın, bkz. Anahtar konumları (s. 79).
2. Verici akünün 12 V gerilimi olduğunu kontrol edin.
3. Verici akü bir başka araca takılı ise - verici aracın motorunu durdurun ve iki aracın birbirine dokunmadığından emin olun.

<sup>2</sup> Anahtarsız çalıştırma ve kilitleme sistemi olan araçlarda uzaktan kumanda anahtarının yolcu bölmesi içinde bulunması yeterlidir.

4. Kırmızı takviye kablosunun kelepçelerinden birini, verici akünün artı kutup başına (1) bağlayın.

### ! ÖNEMLİ

Motor bölümündeki diğer bileşenlerle kısa devre olmasını önlemek için marş kablosunu dikkatlice bağlayın.

5. Aracınızdaki akünün ön kapağı üzerindeki klipsleri açınız ve kapağı çıkartınız.
6. Kırmızı takviye kablosunun diğer kelepçesini aracın artı kutup başına bağlayın (2).
7. Siyah takviye kablosunun kelepçelerinden birini, verici akünün eksi kutup başına (3) bağlayın.
8. Diğer kelepçeyi bir topraklama noktasına takın, ör. üstteki sağ motor takozu, dış vida başı (4).
9. Takviye kablosu kelepçelerinin, marş denemesi sırasında kıvılcım çıkarmayacak şekilde güvenli olarak takıldığından emin olun.
10. "Verici aracının" motorunu çalıştırın ve birkaç dakika rölantri devrinden biraz daha yüksek bir devirle yaklaşık olarak 1500 devir/dakika çalışmasını sağlayın.

11. Boşalmış akünün bulunduğu aracın motorunu çalıştırın.

### ! ÖNEMLİ

Çalıştırma denemesi sırasında kablo ve araç arasındaki bağlantılara dokunmayın, bu kıvılcım riski oluşturur.

12. Önce siyah ve sonra kırmızı olmak üzere, ters sırayla takviye kablolarını sökünüz.
- > Siyah takviye kablosu kelepçelerinden hiç birinin akünün artı kutbu veya kırmızı takviye kablosuna bağlı olan kelepçeye temas etmeyeceğinden emin olun.

### ! UYARI

- Akü son derece patlayıcı olan oksihidrojen gazı üretebilir. Bir aktarma teli yanlış bağlanırsa kıvılcım oluşabilir ve bu akünün patlaması için yeterli olabilir.
- Akü ciddi yanıklara sebebiyet verebilecek sülfürik asit içerir.
- Sülfürik asit gözünüze, derinize veya kıyafetinize temas ederse bol miktarda su ile yıkayınız. Asit gözünüze sıçarsa derhal tıbbi yardım alın.

### İlgili bilgiler

- Motorun çalıştırılması (s. 268)

## Şanzımanlar

İki farklı şanzıman tipi vardır - Düz ve Otomatik

- Düz şanzıman (s. 271)
- Otomatik şanzıman, Geartronic (s. 272)

### ! ÖNEMLİ

Herhangi bir tahrik sistemi bileşenine zarar gelmesini önlemek için, şanzımanın çalışma sıcaklığı kontrol edilir. Eğer aşırı ısınma riski varsa kombine göstergede bir uyarı sembolü yanar ve bir mesaj gösterilir. Metin mesajında verilen tavsiyeleri izleyin.

## Düz şanzıman

Şanzımanın görevi, hız ve güç gereksinimlerine göre dişli oranını değiştirmektir.



Vites düzeni.

Manüel şanzımanda 6 vites mevcuttur, vites değişim biçimleri vites kolunun üzerinde yazılıdır.

- Her vites değiştirme işleminde debriyaj pedalını sonuna kadar basılı tutunuz.
- Vites değiştirme işlemleri arasında ayağınızı debriyajdan çekiniz.

### ⚠ UYARI

Aracınızı rampaya park ederken daima el frenini çekin; aracı viteste bıraktığınızda, her durumda kaldıramazsınız.

## Geri vites emniyeti

Geri vites emniyeti, normal ileri doğru sürüş esnasında kazayla geri vitesin takılması olasılığını önler.

- Vites kolunun üzerine basılı olan vites değiştirme modelini izleyin ve kolu **R** konumuna getirmeden **N** önce boş vites konumundan başlayın.
- Yalnızca araç sabitken geri vitese takınız.

## İlgili bilgiler

- Şanzıman hidroliği - derecesi ve hacmi (s. 396)
- Şanzımanlar (s. 270)

## Vites değiştirme göstergesi\*

Vites değiştirme göstergesi, mümkün olan en düşük yakıt tüketimini sağlamak için bir sonraki daha yüksek veya daha düşük vitese geçirmenin uygun olduğu zamanı sürücüyü bildirir.

Çevreye duyarlı sürüş için hayati bir detay doğru viteste gitmek ve vitesi değiştirirken zamanı bolca kullanmaktır.

Bir gösterge, sürücüyü, mümkün olan en düşük yakıt tüketimini sağlamak için ne zaman bir sonraki yüksek ya da düşük vitese geçirmenin uygun olacağına dair uyarı olan GSI (Gear Shift Indicator) gibi bazı değişkenlerin yardımcı olarak kullanılabilir. Bununla birlikte, performans ve titreşimsiz çalışma gibi özellikler dikkate alındığında, vitesi bir üst motor devrine değiştirmek avantajlı olabilir.

## Düz şanzıman



Düz vites kutusu için vites değiştirme göstergesi. Aynı anda yalnızca bir işaretçi yanar - bu, yalnızca normal sürüşte ortada yanar.

Önerilen vites büyütme gerçekleştikten sonra imleç "+" işaretini ve önerilen vites küçültme gerçekleştikten sonra imleç "-" işaretini yakar (resimde kırmızı işaretli).

## « Otomatik şanzıman



Vites göstergeli "Dijital" kombine gösterge tablosu.

Çerçeveli sayı, halihazırdaki vitesi gösterir.



"Analog" kombine gösterge panelinde vites pozisyonları ve gösterge okları, ortada görüntülenir.

### İlgili bilgiler

- Düz şanzıman (s. 271)
- Otomatik şanzıman - Geartronic\* (s. 272)

## Otomatik şanzıman - Geartronic\*

Klasik otomatik Geartronic şanzımanda gücü motordan şanzımana sevk eden hidrolik bir tork konvertörü bulunmaktadır. İki farklı vites modu vardır - Otomatik ve Düz.



**D:** Otomatik vites konumları. **+/-:** Düz vites konumları. **S:** Spor mod\*<sup>3</sup>

Kombine gösterge paneli, aşağıdaki gösterimler vasıtasıyla vites kolunun konumunu gösterir: **P, R, N, D, S\***, **1, 2, 3** etc.

### Vites konumları

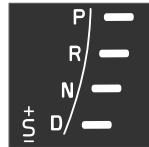

Otomatik vites konumları kombine gösterge panelinin sağında gösterilir. (Aynı anda yalnızca bir, yani o andaki vites konumunu gösteren işaretçi yanar.)

Spor modu sembolü "**S**" rengi etkin konumda TURUNCU'dur.

### P - Park konumu

Motoru çalıştırırken veya araç park halindeyken **P** konumunu seçiniz.

Vites kolunu **P** konumundan geçirebilmek için, fren pedali basılı olmalı ve anahtar konumu (s. 79), **II** olmalıdır.

**P** konumuna geçirildiğinde, şanzıman mekanik olarak kilitlenir. Ayrıca araç park halindeyken de el frenini tatbik edin, bkz. El freni (s. 290).

### ⓘ DİKKAT

Aracın kilitli ve alarma geçmiş durumda olmasını sağlamak için, vites kolu **P** konumunda olmalıdır.

### ⚠ ÖNEMLİ

**P** konumu seçiliyken, araç hareketsiz durumda olmalıdır.

### ⚠ UYARI

Aracınızı rampaya park ederken daima el frenini çekin; otomatik şanzıman **P** konumu aracı her durumda kaldırmak için yeterli değildir.

<sup>3</sup> Vites kolunun vites değiştirme şablonu motor seçeneğine göre değişir.

## R - Geri Vites

**R** konumu seçildiğinde, araç hareketsiz durumda olmalıdır.

## N - Boş

Hiç bir vites seçili değildir ve motor çalıştırılabilir. Araç hareketsizken ve vites kolu **N** konumundayken el frenini çekiniz.

Vites kolunu **N** konumundan başka bir vites konumuna geçirebilmek için fren pedalı basılı olmalı ve anahtar konumu (s. 79) **II** olmalıdır.

## D - Sürüş

**D** normal sürüş konumudur. Hızlanma düzeyine ve hıza bağlı olarak farklı şanzıman oranları arasında vites yükseltme ve küçültme işlemleri otomatik olarak meydana gelir. Vites kolu **R** konumundan **D** konumuna geçirilirken araç hareketsiz olmalıdır.

## Geartronic - Düz vites konumları (+/-)

Sürücü de Geartronic otomatik şanzımanını kullanmak suretiyle vitesi manuel olarak değiştirebilir. Gaz pedalı bırakıldığında otomobilin motoru fren yapar.

Manuel vites konumuna vites kolu **D** konumundan yana hareket ettirilerek "+/-" konumuna getirilmek suretiyle ulaşılır. Kombine gösterge paneli sembolünün "+/-" rengi BEYAZ'dan TURUNCUYA döner ve henüz seçilmiş vitesi ifade eden 1, 2, 3 etc. rakamları bir kutu içinde gösterilir.

- Vitesi yükseltmek için kolu ileriye **+** (artı) yönünde oynatınız ve **+** ve **-** arasındaki nötr konumuna geri dönmesi için kolu serbest bırakınız.

veya

- Vitesi aşağı yönde değiştirmek için kolu geriye doğru **-** (eksi) yönünde oynatınız ve serbest bırakınız.

Düz vites modu ("**+/-**") sürüş sırasında istenilen anda seçilebilir.

Sürücü hızın seçilen vitese uygun hızın altına düşmesine izin verirse Geartronic, sallantı ve bayılma meydana gelmesini önlemek için otomatik olarak vites küçültür.

Otomatik sürüş moduna dönmek için:

- Kolu, **D** konumundaki uç konuma doğru yana kaydırınız.

### **DİKKAT**

Şanzımanın Spor sürüş programı varsa şanzıman ancak kol ileri hareket ettirildiğinde veya "+/-" konumuna geçirildiğinde manuel olur. Bundan sonra kombine gösterge paneli göstergesi **S** konumundan hangi vitesin **1-2, 3** seçildiğini gösterecek şekilde değişir.

## Kollar\*

Vites kolu ile düz vites değiştirmeye takviye olarak, direksiyon simidinde bulunan "kanatlar" adı verilen kumandalar da vardır.

Vitesi direksiyon simidi kanatlarından değiştirebilmek için, önce bunlar etkinleştirilmelidir. Bu, kanatlardan birinin direksiyon simidine doğru çekilmesi ile olur - kombine gösterge tablosu "**D**"den gelen göstergelyi, geçerli vitesi belirten bir şekle değiştirir.

Vitesi bir adım değiştirmek için:

- Kanatlardan birini geriye doğru çekin - direksiyon simidine doğru - ve serbest bırakın.



Her iki direksiyon simidi "kanadı".

- 1** "-": Bir sonraki düşük vitesi seçer.
- 2** "+": Bir sonraki yüksek vitesi seçer.

- ◀◀ Motor hızının izin verilen aralıktan ayrılmaması şartıyla, kanadın her bir çekilmesinde bir vites değişikliği oluşur.

Her vites değişikliğinden sonra, geçerli vitesi göstermek için kombine gösterge tablosu şekil gösterir.

### **i** DİKKAT

#### **Otomatik devreden çıkarma**

Direksiyon simidi kanatları kullanılmıyorsa, kısa bir süre sonra devre dışı bırakılır - bu kombine gösterge tablosu göstergesi anaharladığında belirtilir, geçerli vites şekline "D"ye geri gidin.

Motor freni sırasında istisna vardır - ardından motor freni devam ettiği sürece kanatlar etkinleştirilir.

#### **Manuel devreden çıkarma**

Direksiyon simidi palet değiştiricileri de manuel olarak devreden çıkarılabilir:

- Her iki paleti de direksiyon simidine doğru çekin ve kombine gösterge tablosu mevcut vites için gösterilen figürü "D" olarak değiştirene kadar tutun.

Kanatlar, vites kolu Spor modundayken\* de kullanılabilir - ardından kanatlar devre dışı bırakılmaksızın sabit olarak etkinleştirilir.

\* Araç Spor moduna\* sahipse önce "S" gösterilir.

### **Geartronic - Spor Modu (S)**



Spor sürüş programı daha sportif bir karakteristik sunar ve viteslerin daha yüksek devirlere çıkmasını sağlar. Aynı esnada hızlanmaya daha seri tepki verir.

Aktif sürüş esnasında daha düşük vitesin kullanımına öncelik kazandırılarak vites geçişleri geciktirilir.

Spor modunu etkinleştirmek için:

- Vites kolunu **D** pozisyonundan "**+S-**" uç pozisyonuna getirin - kombine gösterge paneli göstergesi **D** durumundan **S** durumuna değişir.

Spor sürüş modu seyir esnasından istenildiği zaman seçilebilir.

### **Geartronic - Kış modu**

Manuel olarak 3. vitese geçilirse kaygan yollarda çekiş daha iyi olabilir.

1. Fren pedalına basınız ve vites kolunu **D** konumundan en sondaki "**+/-**" konumuna getiriniz - kombine gösterge paneli ekranında **D** yerine **1<sup>4</sup>** şekli görüntülenir.
2. Kolu "**+**" (artı) yönünde iki kez iterek vitesi 3'e getiriniz - kombine gösterge panelinde **1** yerine **3** şekli görüntülenir.
3. Fren ve gazı tamamen bırakınız.

Şanzıman "kış modu", aracın tahrik edilen tekerlekler üzerinden daha düşük bir motor devri ve motor gücü ile hareket etmesi anlamına gelir.

### **Roketleme (kick-down)**

Gaz pedalına dibine kadar (tam gaz olarak adlandırılan konumun ötesine ulaşına kadar) basılırsa hemen düşük bir vitese geçilir. Bu, roketleme (kick-down) olarak bilinmektedir.

Gaz pedalı roketleme konumundayken bırakılırsa, şanzıman otomatik olarak vites yükseltir.

Roketleme maksimum hız gerektiğinde, örneğin sollarken kullanılır.

### **Güvenlik fonksiyonu**

Aşırı hızlanmayı önlemek için, şanzıman kontrol programında roketleme fonksiyonunu engelleyen koruyucu bir vites küçültme kilidi bulunmaktadır.

Geartronic, motora zarar verecek kadar yüksek motor devrine yol açabilecek bir vites küçültme/roketleme işlemine izin vermez. Sürücü bu şekilde yüksek motor devrinde vites küçültmeye çalıştığında hiçbir şey olmaz - orijinal vites takılı kalır.

Rölanti devreye girdiğinde motor devrine göre araç bir veya bir kaç kere vites değiştirebilir. Motor devri maksimuma eriştiğinde motor hasarının önlenmesi için araç, vitesi yükseltir.



## Aracın çekilmesi

Aracın çekilmesi gerekiyorsa - önemli bilgi için Aracın çekilmesi (s. 313) bölümüne bakın.

## İlgili bilgiler

- Şanzıman hidroliği - derecesi ve hacmi (s. 396)
- Şanzımanlar (s. 270)

## Vites kolu kilidi

İki farklı tipte vites kolu kilidi vardır - mekanik ve otomatik.

### Mekanik vites kolu kilidi

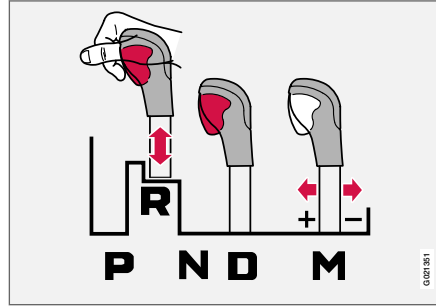

Vites kolu **N** ve **D** arasında serbestçe ileri ve geri hareket ettirilebilir. Diğer konumlar vites kolundaki kilitleme düğmesiyle birlikte serbest bırakılan bir mandalla kilitlenir.

Kilit düğmesine basıldığında kol **P**, **R**, **N** ve **D** arasında ileri ve geri hareket ettirilebilir.

### Otomatik vites kolu kilidi

Otomatik şanzımanın özel emniyet sistemleri vardır:

#### Park konumu (P)

Motor çalışırken hareketsiz duran Otomobil:

- Vites seçme kolunu başka konuma geçirirken ayağınızı fren pedalı üzerinde tutunuz.

## Elektronik vites kilidi - Vites kilidi Park konumu (P)

Vites kolunu **P** konumundan başka vites konumlarına geçirebilmek için, fren pedalı basılı olmalı ve anahtar konumu (s. 79) **II** olmalıdır.

### Vites kilidi - Boş (N)

Vites kolu **N** konumundaysa ve araç en az 3 saniyedir hareketsizse (motorun çalışıyor olup olmadığından bağımsız olarak) vites kolu kilitlenir.

Vites kolunu **N** konumundan başka bir vites konumuna geçirebilmek için fren pedalı basılı olmalı ve anahtar konumu (s. 79) **II** olmalıdır.

## Otomatik vites kolu kilidini devreden çıkartın

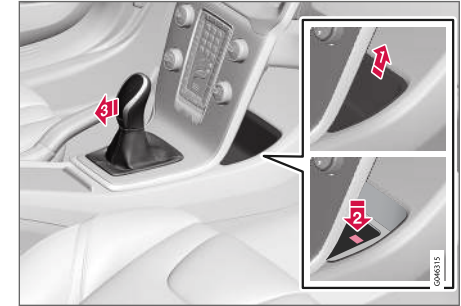

Araç, örneğin boşalmış bir akü nedeniyle çalıştıramıyorsa, aracın hareket ettirilebilmesi için vites kolu **P** konumundan çıkartılmalıdır.

- 1) Orta konsolun arkasındaki bölmedeki konturlu ucu kaldırın ve bölmenin altındaki yay yüklü düğmeyi bulun.
  - 2) Düğmeye basılı tutun.
  - 3) Vites kolunu **P** pozisyonundan çıkarın ve düğmeyi serbest bırakın.
4. Eşya gözü ucunu yeniden takın.

### İlgili bilgiler

- Otomatik şanzıman - Geartronic\* (s. 272)

### Yokuşta kalkış desteği (HSA)\*

Ayak freni yokuş yukarı çıkmadan veya yokuş yukarı geri gitmeden önce serbest bırakılabilir, HSA (Hill Start Assist) fonksiyonu, aracın geriye doğru devrilmediği anlamına gelir.

Fonksiyon, sürücünün ayağı fren pedalından gaz pedalına geçerken fren sistemindeki pedal basıncının birkaç saniye boyunca devam ettiği anlamına gelir.

Geçici frenleme etkisi, birkaç saniye sonra veya araç hızlanırsa sona erer.

### İlgili bilgiler

- Motorun çalıştırılması (s. 268)

### Start/Stop\*

Bazı motor ve şanzıman kombinasyonları örneğin durgun trafikte ya da trafik ışıklarında beklerken devreye giren bir Start/Stop fonksiyonu ile donatılı halde gelir - daha sonra motor geçici olarak devre dışı bırakılır ve yolculuk devam ettiğinden otomatik olarak yeniden çalıştırılır.

Çevreyi korumak Volvo Car Corporation'ın temel değerlerinden biri olup tüm işlemlerimize etki eder. Bu hedef yönelimi, Start/Stop işlemlerinden biri olmak üzere ve tamamı yakıt tüketimini azaltma ve bu sayede egzoz salınımını azaltma gibi ortak bir görev sahibi olan çeşitli ayrı enerji tasarruf fonksiyonu ile sonuçlandı.

### Start/Stop hakkında genel bilgiler



Motor kapalıyken - daha sessiz ve temiz olur...

Start/Stop fonksiyonu, uygun olduğu durumlarda motorun "otomatik olarak durmasına" imkan vere-

rek aracı çevreye duyarlı bir şekilde sürebilmesi için sürücüye fırsat tanır.

Aracın menü sisteminde MY CAR (s. 112) Drive-E başlığı altında bulunan Volvo'nun Start/Stop sistemi hakkında bilgiler ve enerji tasarruflu sürüş teknikleri için öneriler içeriyor.

### Manuel ya da otomatik şanzıman

Şanzımanın manuel ya da otomatik oluşuna bağlı olarak Start/Stop fonksiyonunda değişiklikler olduğuna dikkat edin.

### İlgili bilgiler

- Start/Stop\* - işlev ve işletim (s. 277)
- Motorun çalıştırılması (s. 268)
- Start/Stop\* - motor çalışmaz (s. 281)
- Start/Stop\* - motor otomatik olarak çalışır (s. 280)
- Start/Stop\* - motor durmaz (s. 279)
- Start/Stop\* - istemsiz durdurma manuel şanzıman (s. 281)
- Start/Stop\* - semboller ve mesajlar (s. 282)
- Akü - Start/Stop (s. 364)

## Start/Stop\* - işlev ve işletim

Start/Stop işlevi, motor anahtarla çalıştırıldığında otomatik olarak devre sokulur.

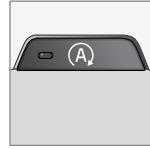

Start/Stop işlevi, motor anahtarla çalıştırıldığında otomatik olarak devre sokulur. Sürücü fonksiyonu kombine göstere panelinde yanan Açma/Kapama düğmesi ve Açma/Kapama düğmesi içindeki lamba ile uyarılır.

Aracın aydınlatma, radyo gibi tüm normal sistemleri motor otomatik olarak durmuş bir motorla bile normal şekilde çalışmaya devam eder, sadece klima kontrol sisteminin fan devri veya aşırı yüksek sesli müzik sistemi gibi bazı donanımların işlevleri geçici olarak kısıllabilir.

### Motoru otomatik olarak durdurma

Motorun otomatik durdurulması için aşağıdakiler gereklidir:

Koşullar	M/A*
Vites kolunu boşa alın ve debriyaj pedalını bırakın - motor otomatik olarak durur.	M
Aracı ayak pedalyla durdurun ve ayağınızı pedal üzerinde tutun - motor otomatik olarak durur.	A

A M = Manuel şanzıman, A = Otomatik şanzıman.



ECO fonksiyonu etkinleştirildiyse, motor araç tamamen durmadan önce otomatik olarak durabilir.

Belirli motor türleri, ECO fonksiyonu etkinleştirilmeksizin araç durmadan motoru otomatik olarak durdurabilir.



Motor otomatik olarak durduğunda kombine göstere tablosunun Start/Stop fonksiyonu için sembolü yanar.

◀◀ **Motoru otomatik olarak çalıştırma**

Koşullar	M/A A
Vites kolu boştayken: 1. Debriyaj pedalına veya gaz pedalına basınız - motor çalışır. 2. Uygun bir vitese geçirin ve sürün.	M
Ayak pedalı üzerindeki ayak basıncını kaldırın - motor otomatik olarak başlar ve yolculuğa devam edilebilir.	A
Ayak freninde ayak basısını koruyun ve gaz pedalına basın - motor otomatik çalışır.	A
Aşağıdaki seçenek ayrıca yokuş aşağı bir eğimde de kullanılabilir: • Ayak frenini serbest bırakın ve aracın hareket etmesine izin verin - hız normal yürüme temposunu aştığında motor otomatik olarak çalışır.	M + A

A M = Manuel şanzıman, A = Otomatik şanzıman.

**Start/Stop işlevinin devreden çıkartılması**

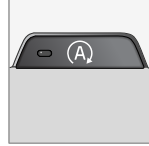

Belirli durumlarda otomatik Start/Stop işlevinin geçici olarak kapatılması tavsiye edilebilir - bu işlem bu düğmeye basılarak gerçekleştirilir.



Kombine gösterge panelinin Start/Stop sembolleri ve düğmelerinin lambasının sönmesi ile fonksiyonun devreden çıktığı gösterilir.



Start/Stop işlevi düğmeyle tekrar çalıştırılana veya motor anahtarla tekrar çalıştırılana kadar devre dışı kalır.

**Çalıştırma yardımı HSA**

Ayak freni, yokuş yukarı bir eğimde motoru otomatik olarak çalıştırmak için de serbest bırakılabilir - HSA (s. 276) (Hill Start Assist) fonksiyonu aracın geri kaymasını önler.

HSA, sürücü otomatik olarak duran bir motorla gidebilmek için ayağını fren pedalından gaz pedalına geçirdiğinde fren sistemindeki basıncın geçici olarak etkin kalacağı anlamına gelir. Geçici frenleme etkisi, birkaç saniye sonra veya araç hızlanırsa sona erer.

**İlgili bilgiler**

- Start/Stop\* (s. 276)
- Motorun çalıştırılması (s. 268)
- Start/Stop\* - motor çalışmaz (s. 281)
- Start/Stop\* - motor otomatik olarak çalışır (s. 280)
- Start/Stop\* - motor durmaz (s. 279)
- Start/Stop\* - istemsiz durdurma manuel şanzıman (s. 281)
- Start/Stop\* - semboller ve mesajlar (s. 282)
- Akü - Start/Stop (s. 364)

## Start/Stop\* - motor durmaz

Start/Stop fonksiyonu devrede olsa bile motor her zaman otomatik olarak durmayabilir.

Motor şu durumlarda otomatik olarak durmaz:

Koşullar	M/A <sup>A</sup>
araç, anahtarla çalıştırmadan veya son otomatik durdurmadan sonra önce yaklaşık 10 km/saat (6 mil/sa.) hıza ulaşmamıştır.	M + A
sürücü emniyet kemeri tokasını açarsa.	M + A
akünün kapasitesi izin verilen en düşük seviyenin altındadır.	M + A
motor normal çalışma sıcaklığında değildir.	M + A
ortam sıcaklığı, donma noktası civarında veya yaklaşık 30 °C'nin üzerindedir.	M + A
ön cam elektrikli ısıtması etkinleştirildi.	M + A
yolcu bölmesindeki ortam ön ayar değerlerinden <sup>B</sup> farklılık gösterir - yüksek devirde çalışan havalandırma fanıyla gösterilir.	M + A

Koşullar	M/A <sup>A</sup>
araç geriye hareket ettirilir.	M + A
marş aküsü ısısı donma noktası altında ya da çok yüksek.	M + A
sürücü büyük direksiyon hareketleri yapar.	M + A
egzoz sisteminin partikül filtresi doludur - geçici olarak devre dışı bırakılan Start/Stop işlevi, otomatik bir temizleme döngüsü gerçekleştiği anda yeniden etkinleştirilir (bkz. Dizel parçacık filtresi (DPF) (s. 300)).	M + A
yol çok dik.	M + A
aracın elektrik sistemine bir römork elektriksel olarak bağlanmış.	M + A
kaput açılmıştır <sup>C</sup> .	M + A
şanzıman normal çalışma sıcaklığına sahip değildir.	A
atmosferik hava basıncı, deniz seviyesinin 1500-2500 metre üzerindeki değerden düşüktür - mevcut hava basıncı hakim hava koşullarına göre değişir.	A

Koşullar	M/A <sup>A</sup>
uyarlanabilir hız sabitleme sistemi Queue Assist fonksiyonu etkinleşmiş.	A
Vites kolu <b>D</b> konumundan <b>R</b> konumuna, <b>S</b> konumuna <sup>D</sup> veya "+/-" konumuna getirilmiştir.	A

A M = Manuel şanzıman, A = Otomatik şanzıman.

B ECC'li araç.

C Yalnızca bazı motorlarla.

D Spor mod.

## İlgili bilgiler

- Start/Stop\* (s. 276)
- Start/Stop\* - işlev ve işletim (s. 277)
- Motorun çalıştırılması (s. 268)
- Start/Stop\* - motor çalışmaz (s. 281)
- Start/Stop\* - motor otomatik olarak çalışır (s. 280)
- Start/Stop\* - istemsiz durdurma manuel şanzıman (s. 281)
- Start/Stop\* - semboller ve mesajlar (s. 282)
- Akü - Start/Stop (s. 364)

## Start/Stop\* - motor otomatik olarak çalışır

Otomatik olarak durmuş bir motor, sürücünün yolculuğa devam etme kararının olmadığı bazı durumlarda tekrar çalışabilir.

Aşağıdaki durumlarda, sürücü debriyaj pedalına (manuel şanzıman) basmıyorsa ya da ayağına fren pedalından (otomatik şanzıman) çekmiyorsa motor otomatik olarak başlatılır:

Koşullar	M/A <sup>A</sup>
Camlarda buğu oluştuğunda.	M + A
Yolcu kabinindeki ortam, ön ayar değerlerinden sapsmıştır <sup>B</sup> .	M + A
Geçici yüksek akımlı bir kalkış olur veya akü kapasitesi izin verilen en düşük seviyeye düşer.	M + A
Fren pedalına arka arkaya basılmıştır.	M + A
Kaput açıldı <sup>C</sup> .	M + A
Araç, tamamen hareketsiz duruma geçmeden otomatik durdurulursa araç hareket etmeye başlar veya hızı biraz artar.	M + A
Vites kolu <b>D</b> veya <b>N</b> konumundayken sürücü emniyet kemeri kilidi açılmış.	A
Direksiyon simidi hareketleri <sup>C</sup> .	A

Koşullar	M/A <sup>A</sup>
Vites kolu <b>D</b> konumundan <b>S</b> konumuna <sup>D</sup> , <b>R</b> konumuna veya "+/-" konumuna getirilmiştir.	A
Vites kolu <b>D</b> konumundayken sürücü kapısı açılmıştır - bir "tınlama" sesi ve metin mesajı, Start/Stop işlevinin aktif olduğunu bildirir.	A

<sup>A</sup> M = Manuel şanzıman, A = Otomatik şanzıman.

<sup>B</sup> ECC'li araç.

<sup>C</sup> Yalnızca bazı motorlarla.

<sup>D</sup> Spor mod.

### UYARI

Motor otomatik olarak durduğu zaman kaputu açmayın - motor otomatik olarak aniden çalışmaya başlayabilir. Kaputu açmadan önce öncelikle **START/STOP ENGINE** düğmesini kullanarak motoru normal şekilde kapatın.

### İlgili bilgiler

- Start/Stop\* - işlev ve işletim (s. 277)
- Motorun çalıştırılması (s. 268)
- Start/Stop\* - motor çalışmaz (s. 281)
- Start/Stop\* - motor durmaz (s. 279)
- Start/Stop\* - istemsiz durdurma manuel şanzıman (s. 281)
- Start/Stop\* - semboller ve mesajlar (s. 282)
- Akü - Start/Stop (s. 364)

- Start/Stop\* (s. 276)

## Start/Stop\* - motor çalışmaz

Motor, otomatik olarak durduktan sonra her zaman otomatik olarak çalışmaz.

Motor otomatik olarak durduktan sonra aşağıdaki durumlarda otomatik olarak çalışmaz:

Koşullar	M/A A
Debriyaj basılmadan vites geçilmiştir - otomatik çalıştırmayı etkinleştirmek için vites kolunun boşa alınması gerektiği ekranda sürücüye gösterilen yazılı bir mesajla hatırlatılır.	M
Sürücü kontrolsüz.	M
Sürücü serbest kalmış, vites kolu <b>P</b> konumunda ve sürücü kapısı açık - normal bir motor çalışması gerçekleşmelidir.	A

A M = Manuel şanzıman, A = Otomatik şanzıman.

## İlgili bilgiler

- Start/Stop\* (s. 276)
- Start/Stop\* - işlev ve işletim (s. 277)
- Motorun çalıştırılması (s. 268)
- Start/Stop\* - motor otomatik olarak çalışır (s. 280)
- Start/Stop\* - motor durmaz (s. 279)

- Start/Stop\* - istemsiz durdurma manuel şanzıman (s. 281)
- Start/Stop\* - semboller ve mesajlar (s. 282)
- Akü - Start/Stop (s. 364)

## Start/Stop\* - istemsiz durdurma manuel şanzıman

Eğer çalışma işleminin başarısız olursa ve motor durursa aşağıdaki şekilde devam edin:

1. Sürücü koltuğu emniyet kemerinin, emniyet kemeri tokasına takılı olup olmadığını kontrol edin.
2. Debriyaj pedalına tekrar basın - motor otomatik olarak çalışır.
3. Belirli durumlarda vites kolu nötr pozisyonda olmalıdır. Ardından kombine gösterge tablosu **Vitesi boşa al** metnini gösterir.

## İlgili bilgiler

- Start/Stop\* (s. 276)
- Start/Stop\* - işlev ve işletim (s. 277)
- Motorun çalıştırılması (s. 268)
- Start/Stop\* - motor çalışmaz (s. 281)
- Start/Stop\* - motor otomatik olarak çalışır (s. 280)
- Start/Stop\* - motor durmaz (s. 279)
- Start/Stop\* - semboller ve mesajlar (s. 282)
- Akü - Start/Stop (s. 364)

### Start/Stop\* - semboller ve mesajlar

Start/Stop işlevi, kombine gösterge tablosundaki metin mesajlarını gösterebilir.

### Metin mesajı



Start/Stop işlevi, bu gösterge lambasıyla birlikte belirli durumlarda kombine gösterge panelinde metin mesajları da

gösterebilir. Bunlardan bazıları için uygulanması gereken önerilmiş bir eylem bulunur. Aşağıdaki tabloda bazı örnekler gösterilmektedir.

Simge	Mesaj	Bilgi/Eylem	M/A <sup>A</sup>
	Oto. Çalıştır/Durdur Servis gerekli	Start/Stop devre dışıdır. Bir servis ile irtibata geçin - yetkili bir Volvo servisi olması önerilir.	M + A
	Autostart Motor çalışıyor + akustik sinyal	Otomatik durdurulmuş motorla ve vites kolu <b>D</b> konumundayken sürücü kapısı açılırsa etkinleşir.	A
	Marş düğmesine bas	Motor otomatik olarak çalışmayacak - <b>START/STOP ENGINE</b> düğmesiyle motoru normal şekilde çalıştırın.	M + A
	Çalıştırmak için debriyaj pdlına bas	Motor otomatik çalıştırma için hazır - debriyaj pedalına basılmasını bekliyor.	M
	Çalıştırmak için fren ve debriyaj pedalına bas	Motor otomatik çalıştırma için hazır - fren veya debriyaj pedalına basılmasını bekliyor.	M
	Çalıştırmak için vitesi boşa al	Viteye debriyaja basılmaksızın geçilmiş - devreden çıkartın ve vites kolunu boşa alın.	M



Simge	Mesaj	Bilgi/Eylem	M/A <sup>A</sup>
	<b>Çalıştırmak için P veya N 'yi seç</b>	Start/Stop devre dışı bırakıldı - vites kolunu <b>N</b> veya <b>P</b> konumuna getirin ve <b>START/STOP ENGINE</b> düğmesi ile aracı normal şekilde başlatın.	A
	<b>Marş düğmesine bas</b>	Motor otomatik şekilde başlamayacaktır - <b>START/STOP ENGINE</b> düğmesiyle ve vites kolunu <b>P</b> ya da <b>N</b> konumuna getirerek normal şekilde başlatın.	A

<sup>A</sup> M = Manuel şanzıman, A = Otomatik şanzıman.

Eylemin tamamlanmasını müteakip mesaj kaybolmazsa bir teknik servisle irtibata geçilmelidir - yetkili bir Volvo servisi olması tavsiye edilir.

### İlgili bilgiler

- Start/Stop\* (s. 276)
- Start/Stop\* - işlev ve işletim (s. 277)
- Motorun çalıştırılması (s. 268)
- Start/Stop\* - motor çalışmaz (s. 281)
- Start/Stop\* - motor otomatik olarak çalışır (s. 280)
- Start/Stop\* - motor durmaz (s. 279)
- Start/Stop\* - istemsiz durdurma manuel şanzıman (s. 281)
- Akü - Start/Stop (s. 364)

## Sürüş modu ECO\*

ECO<sup>5</sup> sürüş modu otomatik araçlar için bir fonksiyon olup, daha fazla yakıt tasarrufu ve daha çevre dostu bir sürüş için aracın sürüş özelliklerini optimize eder.

### Genel



ECO sürüş modunu etkinleştirirken aşağıdaki özellikler adapte edilir:

- Vites kutusu vites değiştirme noktaları.
- Motor yönetimi ve gaz pedalından yanıt.
- Start/Stop işlevi - araç tamamen hareketsiz duruma geçmeden önce motor da otomatik olarak durabilir.
- Eco Coast serbest tekerlek fonksiyonu etkinleştirilir - motor frenlemesi sonlanır.
- Klima kontrol sistemi ayarları - bazı elektrik tüketicileri devreden çıkarılır veya düşük güçte çalışır.

### **i** DİKKAT

ECO işlevi etkinleştirildiğinde klima kontrol sisteminin ayarlarında bulunan pek çok parametre değişir ve elektrikle ilgili pek çok müşteri fonksiyonunun işlevi azalır. Belirli ayarlar manuel olarak sıfırlanabilir, fakat tam işlevsellik ancak ECO işlevi devre dışı bırakılarak geri alınabilir.

### Çalıştırma

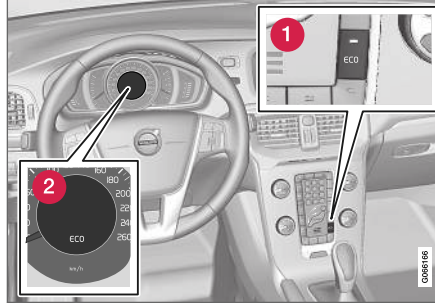

#### **1** ECO düğmesi

#### **2** Kombine gösterge panelindeki ECO sembolü

ECO işlevi, motor kapatıldığında devre dışı kalır ve bu nedenle motor her yeniden çalıştırıldığında etkinleştirilmelidir. Bazı motorlarda istisnalar vardır. Ancak işlev etkinleştirildiğinde hem kombine

gösterge tablosunun ECO sembolü hem de ECO düğmesi lambasının yanması ile kolayca doğrulanır.

### ECO sürüş modunu etkinleştirme ve devre dışı bırakma



Fonksiyonu etkinleştirmek veya devre dışı bırakmak için düğmeye basın. İşlev etkinleştirildiğinde düğmedeki yeşil gösterge yanar.

Devreden çıkarılan ECO işlevi, kombine gösterge tablosunun ECO sembolü ve ECO lambasının sönmesi ile gösterilir. İşlev daha sonra tekrar ECO düğmesiyle etkinleştirilinceye kadar kapalı kalır.

### Eco Coast - İşlevi

Eco Coast alt işlevi pratikte, motor frenlemesinin devre dışı kaldığı anlamına gelir, bu da aracın kinetik enerjisinin uzun mesafelerde yavaşlamak için kullanıldığı anlamındadır. Sürücü gaz pedalını bıraktığında şanzıman otomatik olarak hızı minimum tüketimle rölanti hızına düşürülen motordan ayrılır.

Fonksiyon örneğin daha düşük hız sınırı olan bir bölgeye girilmesi gibi hızın düşürülmesinin beklendiği durumlarda kullanılmak üzere tasarlanmıştır.

<sup>5</sup> AWD'li V40 CROSS COUNTRY modelinde mümkün değildir.

Eco Coast ve geçici olarak devreden çıkarılan ECO işlevi kombinasyonu aynı zamanda birlikte daha düşük yakıt tüketimine katkıda bulunur:

- Aktif Eco Coast: Motor frenlemesi **olmadan** uzun yavaşlama = Düşük tüketim

ve

- Devreden çıkarılan ECO işlevi: Motor frenlemesi **ile** kısa yavaşlama = Minimum tüketim.

### **i** DİKKAT

Bununla birlikte en düşük yakıt tüketimini elde etmek için genellikle kısa yavaşlama mesafeleri ile birlikte Eco Coast kullanımından kaçınılmalıdır.

### **Eco Coast fonksiyonunun devreye sokulması**

Aşağıdaki parametrelerle birlikte gaz pedalı tamamen bırakıldığında bu işlev etkinleşir:

- **ECO** düğmesi etkinleştirilir
- Vites seçme kolu **D** konumundadır
- Hız yaklaşık 65-140 km/sa. (40-87 mil/sa.) aralığında
- Yolun yokuş aşağı eğimi yaklaşık %6'dan daha dik değildir.

### **Devreden çıkartın Eco Coast**

Bazı durumlarda Eco Coast fonksiyonunu devre dışı bırakmak tercih edilir olabilir. Bu durumlar içinde şunlar bulunur:

- dik yokuş aşağı eğimlerinde - motor frenlemesini kullanabilmek için.
- yaklaşan manevra yapma durumundan önce - bunu mümkün olan en güvenli şekilde tamamlayabilmek için.

Eco Coast işlevinin devreden çıkarılması ve motor frenlemesine dönülmesi, aşağıdaki şekilde yapılır:

- **ECO** düğmesine basınız.
- Vites seçiciyi manuel "**S+/-**" konumuna getirin.
- Direksiyon simidi kollarıyla vites değiştirme.
- Gaz veya fren pedalını çalıştırın.

### **Eco Coast - Kısıtlamalar**

İşlev şu durumlarda kullanılamaz:

- cruise control etkinleştirilmiştir
- yolun yokuş aşağı eğimi yaklaşık %6'dan daha diktir.
- manuel vites değiştirme direksiyon simidi kanat değiştiricileriyle\* yapılır
- motor ve/veya şanzıman normal çalışma sıcaklığında değildir
- vites kolu **D** konumundan **S+/-** konumuna getirilir
- hız yaklaşık 65-140 km/sa. (40-87 mil/sa.) aralığı dışındadır

### **Daha fazla bilgi ve ayarlar**



Aracın **MY CAR** menü sistemi ECO kavramı hakkında daha fazla bilgi içerir - MY CAR (s. 112) bölümüne bakın.

### **İlgili bilgiler**

- Ekonomik sürüş (s. 304)
- Klima kontrolü hakkında genel bilgi (s. 120)

## Dört Tekerlekten Çekiş - 6 (AWD)\*

Dört tekerlekten çekiş, (AWD – All Wheel Drive), çekişi arttıracak şekilde aracın dört tekerleğinin de aynı anda çekiş gücüne sahip olduğu anlamına gelir. Dört tekerden çekiş daima takılıdır.

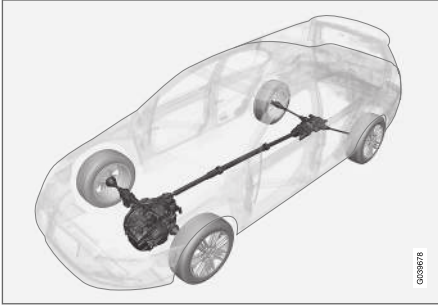

AWD prensibi<sup>7</sup>.

Güç otomatik olarak ön ve arka tekerleklere dağıtılır. Elektronik olarak kumanda edilen kavrama sistemi, yol üzerinde en iyi tutuşu sağlayacak şekilde gücü tekerleklere dağıtır. Böylece en iyi çekiş sağlanır ve patinajı önlenir. Normal sürüş koşulları altında gücün büyük çoğunluğu ön tekerleklere aktarılır.

Dört tekerden çekiş, yağmur, kar ve buz koşullarında sürüş emniyetini artırır.

## İlgili bilgiler

- Hill Descent Control (HDC) (s. 286)

## Hill Descent Control (HDC)<sup>8</sup>

HDC gelişmiş motor freni özelliğine sahip bir düşük hız işlevidir. Bu fonksiyon, dik yokuşları inerken ayak frenini kullanmadan, yalnızca gaz pedalıyla aracın hızını artırmayı veya azaltmayı mümkün kılar.

## HDC ile ilgili genel bilgiler

Yokuş aşağı giderken ayağınızı gaz pedalından kaldırdığınızda araç normalde motor tarafından düşük motor rölanti devirlerini sağlayacak şekilde frenlenir, buna motor freni denir. Ancak, yol ne kadar dik ve araçta ne kadar fazla yük varsa, araç motor frenine rağmen o kadar fazla kızak yapar - HDC fonksiyonu, otomatik fren müdahalesi ile bunu telafi eder.

HDC, yalnızca gaz pedalını kullanarak dik iniş eğimlerinde hızınızı arttırmaya veya azaltmaya olanak tanır. Gaz pedalının duyarlılığı azalır ve motor devrini sınırlı bir aralığa ayarlamak için kısıtlanan pedalın tam olarak çalıştırılması ile daha kesin bir hal alır. Fren sistemi kendini frenleyerek düşük ve dengeli bir hız sağlar ve böylece sürücüyü aracın hakimiyetine odaklanabilir.

HDC, bozuk sathlı ve kaygan zeminli dik yokuşlarda özellikle faydalıdır. Örneğin bir rampada arkaya üzerine tekne yüklenmiş bir römork bağlıyken kalkışta.

<sup>6</sup> V40 CROSS COUNTRY

<sup>7</sup> Resim şematiktir, detaylar pazar ve modele bağlı olarak çeşitlilik gösterebilir.

<sup>8</sup> HDC yalnızca V40 CROSS COUNTRY AWD'de mümkündür.

**UYARI**

HDC her durumda çalışmaz, sadece ek yardımcı olarak tasarlanmıştır.

Sürücü, aracın güvenli bir şekilde sürülmesini sağlamak için daima azami sorumluluğu üstlenir.

**Fonksiyon**



HDC Açık/Kapalı.

HDC orta konsol anahtarlarından biri ile etkinleştirilir veya devre dışı bırakılır. İşlev etkinleştirildiğinde içindeki lamba yanar.

**UYARI** HDC çalışırken normalde kombine göstergeler panelinin sembolü **Yokuş iniş kontrolü AÇIK** metin mesajı ile birlikte yanar.

Düz şanzıman ile bu fonksiyon sadece birinci vitede ve geri vitede çalışır.

Otomatik şanzıman ile, manüel vites değişimi modunda (+S-) vites **1** veya **R** seçilmelidir. Bu durum kombine gösterge tablosunda **1** veya **R** numarasıyla gösterilir, bkz. Otomatik şanzıman - Geartronic\* (s. 272).

**DİKKAT**

Otomatik vites **D** konumundayken HDC çalıştırılmaz.

**Çalıştırma**

HDC, aracın motor freniyle ileri yönde azami 10 km/sa. (6 mil/sa.) ve geri yönde 7 km/sa. (4 mil/sa.) hızla hareket etmesini sağlar. Ancak, vitesin kayıtlı hızları dahilindeki herhangi bir hız gaz pedali kullanılarak seçilebilir. Gaz pedali bırakıldığında araç, yokuşun eğiminden bağımsız olarak ve fren pedali kullanmaya gerek kalmadan seri bir şekilde 10 veya 7 km/sa. (6 veya 4 mil/sa.) hıza yavaşlar.

Bu fonksiyon devredeyken fren lambaları otomatik olarak yanar. Sürücü freni kullanarak aracı istediği ana frenleyebilir veya durdurabilir.

HDC devre dışı bırakıldı:

- orta konsol Açık/Kapalı düğmesi ile
- bir düz şanzımanda **1** veya **R** dışında bir vites seçilir
- bir otomatik şanzımanda düz vites modu seçilirse **1** veya **R** dışında bir vites seçilirse.

Bu fonksiyonu istediğiniz zaman kapatabilirsiniz. Dik bir yokuş aşağı eğimde sürüş sırasında fonksiyon kapatılırsa frenleme etkisi kademeli olarak azalacaktır.

**DİKKAT**

HDC devreye sokulduğunda, hızlanma pedali ile motor tepkisi arasında gecikme yaşayabilirsiniz.

**İlgili bilgiler**

- Dört Tekerlekten Çekiş - (AWD)\* (s. 286)
- Otomatik şanzıman - Geartronic\* (s. 272)
- Düz şanzıman (s. 271)

### Ayak freni

Ayak freni fren sisteminin bir parçasıdır.

Araçta iki fren devresi vardır. Bir fren devresinde hasar olduğunda fren pedalı daha derinde devreye girer ve normal frenleme etkisi yaratmak için pedala daha yüksek bir basınç gerektirir.

Sürücünün fren pedalına yaptığı baskı fren servosu ile desteklenir.

#### UYARI

Fren servosu sadece motor çalışırken çalışır.

Eğer frene motor çalışmıyorken basılırsa, pedal daha sert hissedilir ve aracı frenlemek için daha çok güç gerekir.

Yokuşta kalkış desteği (HSA)\* (s. 276)\* işlevi olan araçlar için araç bir eğime veya bozuk bir yüzeye park edilmişse pedal, normalden daha yavaş şekilde normal konuma döner.

Çok dağlık arazide veya çok ağır yükte giderken frenler motor freni kullanılarak rahatlatılabilir. Motor freni özellikle çıkarken kullanılan vitesle iniş yapıldığında en etkili olur.

Araçta ağır yüklerle ilgili daha genel bilgiler için, Motor yağı - olumsuz sürüş koşulları (s. 392).

### Islak yollarda fren yapma

Şiddetli yağmurda uzun bir süre fren yapmadan araç kullanımında, fren etkisi frenler bir sonraki

sefer kullanıldığında hafifçe gecikebilir. Aracın yıkanması sonrasında da durum bu olabilir. O zaman frene daha sert basmak gerekir. Bu nedenle öndeki trafikle daha büyük bir mesafe koruyun.

Islak yollarda sürüş yaparken ve aracı yıkadıktan sonra araca sertçe fren yapın. Fren diskleri o zaman ısınır, daha hızlı kurur ve korozyona karşı korunur. Fren yaparken geçerli trafik durumunu dikkate alın.

### Tuzlanmış yollarda fren yapma

Tuzlanmış yollarda sürüş yaparken fren diskleri ve fren balataları üzerinde tuz katmanı oluşabilir. Bu fren mesafesini uzatabilir. Bu nedenle, öndeki araçla daha uzun bir güvenlik mesafesi koruyun. Ayrıca aşağıdakilerden emin olun:

- Tuz katmanlarını gidermek için arada fren yapın. Yolu diğer kullananların fren yüzünden riske girmediğinden emin olun.
- Sürüş tamamlandığında ve sonraki yolculuk başlamadan fren pedalına nazikçe basın.

### Bakım

Araç olabildiğince güvenli ve güvenilir tutmak için, Servis ve Garanti kitapçığında belirtilen Volvo servis aralıklarını takip edin.

Yeni ve değiştirilmiş fren balataları ve fren diskleri, birkaç yüz kilometre "alıştırılınca" kadar ideal bir frenleme etkisi sağlamaz. Fren pedalına daha sert basarak düşük frenleme etkisini telafi



edin. Volvo, yalnızca Volvo aracınız için onaylanmış fren balatalarının takılmasını önermektedir.

#### ÖNEMLİ



Fren sistemi bileşenleri üzerindeki aşınma düzenli olarak kontrol edilmelidir.

Prosedür hakkında bilgi almak veya muayene yaptırmak için bir atölye ile irtibata geçin, yetkili bir Volvo atölyesi tavsiye edilir.

### Kombine gösterge panelindeki semboller

Simge	Teknik özellikler
	Sürekli yanıyor – Fren hidroliği seviyesini kontrol ediniz. Eğer seviye düşükse, fren hidroliği doldurunuz ve fren hidroliği kaybının sebebinin araştırınız.
	Motor çalıştırıldığında 2 saniye süreyle sürekli yanma - otomatik fonksiyon kontrolü.

**UYARI**

 ve  aynı anda yanarsa, fren sisteminde bir arıza oluşabilir.

Bu aşamada fren hidrolik deposunun seviyesi normal ise, aracınızı dikkatli bir şekilde en yakın servise sürün ve fren sisteminize baktırın; bunun için yetkili Volvo servisine gitmeniz önerilir.

Fren hidroliği, fren hidrolik deposundaki **MIN** seviyenin altındaysa, fren hidroliği ilave etmeden aracınızı daha fazla sürmeyin.

Fren hidrolik kaybının nedeni araştırılmalıdır.

**İlgili bilgiler**

- El freni (s. 290)
- Ayak freni - acil durum fren lambaları ve otomatik dörtlü flaşörler (s. 289)
- Ayak freni - acil fren asistanı (s. 290)
- Ayak freni - kilitleme önleyici fren sistemi (s. 289)

**Ayak freni - kilitleme önleyici fren sistemi**

Kilitleme önleyici fren sistemi (ABS) (Anti-lock Braking System), frenleme sırasında tekerleklerin kilitlemesini önler.

Bu fonksiyon direksiyon hakimiyetinin korunmasına olanak tanır ve bu sayede, örneğin tehlikeli bir durumdan kaçınmak için ani dönüş yapmak daha kolaylaşır. Bu fonksiyon devreye girdiğinde fren pedalında bir titreşim hissedilebilir ve bu durum normaldir.

ABS sisteminin kısa testi motor çalıştırdıktan sonra sürücü fren pedalını serbest bıraktığında otomatik olarak yapılır. Düşük hızda ABS sisteminin ilave bir otomatik testi yapılabilir. Test, fren pedalında atımlar olarak hissedilebilir.

**İlgili bilgiler**

- Ayak freni (s. 288)
- El freni (s. 290)
- Ayak freni - acil durum fren lambaları ve otomatik dörtlü flaşörler (s. 289)
- Ayak freni - acil fren asistanı (s. 290)

**Ayak freni - acil durum fren lambaları ve otomatik dörtlü flaşörler**

Acil fren lambaları arkadaki araçları ani fren hakkında uyararak için devreye alınır. Fonksiyon, fren lambasının - normal frenlemede olduğu gibi - daimi bir parlama yerine yanıp sönmesi anlamına gelir.

Acil durum fren lambaları, ABS sistemi çalışıyorsa ve/veya şiddetli frenleme durumunda 50 km/saatin (31 mil/sa.) üzerindeki hızlarda etkinleşir. Aracın hızı 10 km/sa. (6 mil/sa.) altına düştüğünde fren lambası yanıp sönmekten normal sabit ışığa döner - aynı anda dörtlü flaşörler(s. 98) etkinleşir ve bunlar, sürücü aracı en az 20 km/sa. (12 mil/sa.) hızı çıkarıncaya ya da düğmelerinden kapatılıncaya kadar yanıp sönmeye devam eder.

**İlgili bilgiler**

- Ayak freni (s. 288)
- El freni (s. 290)
- Ayak freni - acil fren asistanı (s. 290)
- Ayak freni - kilitleme önleyici fren sistemi (s. 289)

## Ayak freni - acil fren asistanı

Acil fren asistanı EBA (Emergency Brake Assist), frenleme kuvvetini artırıp frenleme mesafesinin artırılmasına yardımcı olur.

EBA sürücünün frenleme tarzını algılar ve gerektiğinde frenleme kuvvetini artırır. ABS sistemi devreye girdiğinde fren kuvveti, seviyesine kadar çıkabilir. Fren pedalındaki baskı azalınca EBA fonksiyonu kesilir.

### **i** DİKKAT

EBA devreye sokulduğunda fren pedalı her zamankinden biraz daha fazla iner, fren pedalına gerektiği kadar basın (basılı tutun). Fren pedalının serbest bırakılması halinde, tüm frenleme sistemi durur.

## İlgili bilgiler

- Ayak freni (s. 288)
- El freni (s. 290)
- Ayak freni - acil durum fren lambaları ve otomatik dörtlü flaşörler (s. 289)
- Ayak freni - kilitleme önleyici fren sistemi (s. 289)

## El freni

El freni, mekanik olarak iki tekerleği kilitleyerek/ bloke ederek aracın sabit durumdan kaymasını önler.

### **!** UYARI

Aracınızı rampaya park ederken daima el frenini çekin; aracı viteste veya **P** konumunda bıraktığınızda, aracınızın otomatik şanzımanlı olması halinde her durumda kaldıramazsınız.



Kombine gösterge panelinin uyarı sembolü.

## El freninin uygulanması

1. Fren pedalına ayakla sıkıca basınız.

2. Kolu sıkıca çekin.
  - >  Kombine gösterge panelinin uyarı sembolü yanar. Uyarı sembolü el freninin hafifçe veya sertçe uygulanmasından bağımsız olarak yanar.
3. Fren pedalını bırakınız ve otomobilin durgun halde olduğundan emin olunuz.
4. Araç hareket ederse, el freni en azından biraz daha sıkı uygulanmalıdır.

Araç park ederken daima 1. vitese (düz şanzıman için) geçiniz veya vites kolunu **P** (otomatik şanzıman için) konumuna getiriniz.

## Yokuşta park etme

Araç yokuş yukarı bakacak şekilde park edildiye:

- Tekerlekleri kaldırım taşından **uzaklaşacak** şekilde çevirin.

Araç yokuş aşağı bakacak şekilde park edildiye:

- Tekerlekleri kaldırım taşına **doğru** çevirin.

## El freninin devreden çıkartılması

1. Fren pedalına ayakla sıkıca basınız.
2. El freni kolunu hafifçe yukarı çekiniz, düğmeye basınız, kolu indiriniz ve düğmeyi bırakınız.
  - > kombine gösterge panelinin uyarı sembolü söner.

Sürücü el frenini bırakmayı unutursa, aracın hızı 10 km/sa. (6 mil/sa.) değerini aştığında yanan uyarı lambasına ek olarak kombine gösterge



panelinde bir mesajla birlikte bir çınlama sesi sürücüyü uyarır.

### İlgili bilgiler

- Ayak freni (s. 288)

### Suda ilerleme

Suda sürüş, aracın su kaplı bir yolda derin su içinden sürülmesi anlamına gelir. Suda ilerleme sırasında çok büyük bir dikkat gösterilmelidir.

Araç maksimum 30 cm derinliğindeki sularda maksimum yürüme hızıyla sürülebilir. Akarsulardan geçerken ekstra dikkat sarf edilmelidir.

Sudan geçme esnasında, düşük hızda seyrediniz ve aracı durdurmayınız. Sudan geçilince, fren pedalına hafifçe basınız ve tam fren fonksiyonuna erişilip erişilmediğini kontrol ediniz. Fren balatalarına su veya çamur girmiş olabilir; bu durumda frenin devreye girmesinde gecikmeler olabilir.

- Gerekirse, aracı suyun ve çamurun içinde kullandıktan sonra, elektrikli ısıtıcının ve römork bağlantısının kontaklarını temizleyin.
- Aracın marşpiye hizasından yüksek suyun içinde uzun süre kalmasına izin vermeyiniz, bu, elektrik arızalarına neden olabilir.

### ! ÖNEMLİ

Hava filtresine su girdiği takdirde motor zarar görebilir.

30 cm'nin üzerindeki derinliklerde, şanzımana su girebilir. Bu yakıtın yağlama özelliğini azaltır ve bu sistemlerin servis ömrünü kısaltır.

Sel, hidrostatik kilitleme veya yağ eksikliği kaynaklı her türlü parça, motor, şanzıman, turbo şarjı, diferansiyel veya dahili parça hasarı garanti kapsamında değildir.

Motorun suda kalması halinde, aracı yeniden çalıştırmayın; aracı sudan çıkarıp bir yetkili servise götürün; bu servisin yetkili bir Volvo servisi olması önerilir. Motorun arızalanma riski söz konusudur.

### İlgili bilgiler

- Kurtarma (s. 315)
- Aracın çekilmesi (s. 313)

### Aşırı ısınma

Dağlık bir arazide ve sıcak bir iklimde sürüş gibi özel koşullar altında, motorun ve tahrik sisteminin aşırı ısınma tehlikesi vardır - özellikle ağır yük altındayken.

Römorkla sürüş esnasında aşırı ısınma hakkında daha fazla bilgi için bkz. Römorkla seyir (s. 305).

- Aşırı yüksek sıcaklıklarda otomobilinizi kullanırken izgaranın önündeki ek lambaları çıkarınız.
- Motorun soğutma sistemindeki sıcaklık çok yüksekse bir uyarı sembolü yanar ve kombine gösterge panelinin bilgi ekranında bir metin mesajı gösterilir **Yüksek motor sıcaklığı Emniyetli dur** - aracı güvenli bir şekilde durdurun ve soğuması için motoru bir kaç dakika rölantide çalıştırın.
- Metin mesajı **Yüksek motor sıcaklığı Motoru kapat** veya **Motor soğutma suyu seviyesi düşük Emniyetli dur** gösterilirse araç durdurulduktan sonra motor kapatılmalıdır.
- Şanzımanda aşırı ısınma olması durumunda, kombine gösterge tablosunda bir uyarı sembolü ve **Şanzıman sıcak Yavaşla** veya **Şanzıman sıcak Emniyetli dur Soğuması için bkl** metin mesajı ile belirtilen entegre koruma fonksiyonu etkinleştirilir - verilen öneriye uyararak devri düşürün ve aracı güvenli

bir şekilde durdurun, şanzımanının soğuması için motoru bir kaç dakika rölantide çalıştırın.

- Araç aşırı ısınırsa klima geçici olarak kapatılabılır.
- Araç zor koşullarda kullanıldıktan sonra, durur durmaz motoru kapatmayınız.

### DİKKAT

Motor kapatıldıktan sonra motor soğutma fanının bir süre daha çalışması normaldir.

### İlgili bilgiler

- Römorkla sürüş - manuel şanzıman (s. 306)
- Römorkla sürüş - otomatik şanzıman (s. 306)

### Yükleme kapağı açıkken sürüş

Yükleme kapağı açıkken sürüş sırasında, toksik egzoz dumanları bagaj bölümü aracılığıyla aracın içine emilebilir.

### UYARI

Bagaj kapısı açıkken aracı sürmeyin! Zehirli egzoz dumanı kargo alanından aracın içine dolabilir.

### İlgili bilgiler

- Yüklenme (s. 146)

## Aşırı yüklenme - marş aküsü

Araçtaki elektrikli fonksiyonlar aküye çeşitli derecelerde yük bindirir. Motor çalışmıyorken II kontak konumunu kullanmaktan kaçınınız. Bunun yerine daha az güç tüketen I modunu kullanın, bkz. Anahtar konumları -farklı düzeylerdeki fonksiyonlar (s. 79).

Ayrıca elektrikli yük sistemine güç bindirebilecek farklı donanımlara dikkat ediniz. Motor çalışmıyorken çok fazla güç tüketen fonksiyonları kullanmayınız. Bu fonksiyonlara örnekler:

- havalandırma fanı
- farlar
- ön cam sileceği
- müzik sistemi (yüksek ses seviyesi).

Akü voltajı düşükse bilgi ekranında **Zayıf akü şarjı Güç tasarruf modu** metni gösterilir. Enerji tasarrufu fonksiyonu belirli fonksiyonları kapatır veya örneğin havalandırma fanını ve müzik sistemini kapatır.

- Her durumda motoru çalıştırmak suretiyle aküyü şarj edin ve sonra en az 15 dakika çalıştırın - akünün şarj edilmesi işlemi, motorun rölantide çalıştırılmasıyla kıyaslandığında sürüş esnasında daha etkilidir.

## İlgili bilgiler

- Marş motoru aküsü - genel (s. 362)

## Uzun seyahatlere hazırlık

Sürüş tatilinde yola çıkmadan önce veya herhangi bir başka uzun yolculuğa çıkmadan önce, aracın fonksiyonları ve ekipmanları hakkında ek bir kontrol yapmak önemlidir.

- Motorun normal şekilde çalışıp çalışmadığını ve yakıt tüketimi (s. 401)'nin normal olup olmadığını kontrol edin.
- Herhangi bir kaçak olmadığından emin olunuz (yakıt, yağ veya başka sıvılarda).
- Tüm ampulleri kontrol edin - aracınız ağır şekilde yüklüyse far açısını ayarlayın.
- Lastik diş derinliğini ve lastik basınçlarını kontrol edin. Karlı veya buzlu yol yüzeyleri riski olan bölgelerde sürüş yaparken kış lastiklerine geçin ve kar zincirlerini de yanınıza alın<sup>9</sup>.
- Marş motoru aküsünün tamamen şarj olduğundan emin olun.
- Silecek lastiklerinin iyi durumda olduğunu kontrol edin.
- Bazı ülkelerde üçgen reflektör (s. 329) bulundurulması yasal bir zorunluluktur.

Ayrıca navigasyon sistemindeki\* harita verilerinin de güncellenmesi ve uygunsu aracın feribot veya trende seyahat etmesi için yol düzenlemelerinin kontrol edilmesi önerilir.

## İlgili bilgiler

- Motor yağı - kontrol ve doldurma (s. 347)
- Yedek tekerlek (stepne)\* (s. 324)
- Lamba değişimi - genel (s. 351)

<sup>9</sup> Volvo orijinal kar zincirlerini kullanın.

### Kışın sürüş

Kış koşullarında sürüş için, aracın güvenli bir şekilde sürüldüğünden emin olmak üzere belirli kontrollerin yapılması önemlidir.

Kış sezonundan önce özellikle aşağıdaki hususları kontrol ediniz:

- Motor soğutma sıvısı (s. 395) %50 glikol içermelidir. Bu karışım, motoru yaklaşık -35 °C sıcaklığa kadar aşınmadan korur. Hayati tehlikeden kaçınmak için, farklı glikol türleri karıştırılmamalıdır.
- Yakıt deposu yağışmayı önlemek için dolu tutulmalıdır.
- Motor yağı viskozitesi önemlidir. Düşük viskoziteli yağlar (ince yağlar) soğuk havalarda aracın çalışmasını kolaylaştırır ve ayrıca motor soğuktan çalıştırıldığında yakıt sarfiyatını da azaltır. Uygun yağlarla ilgili daha fazla bilgi için, Motor yağı - olumsuz sürüş koşulları (s. 392).

### ! ÖNEMLİ

Zorlu sürüş koşullarında ya da sıcak havalarda düşük viskoziteli yağ kullanılmamalıdır.

- Marş aküsünün durumu ve şarj seviyesi incelenmelidir. Soğuk hava marş aküsüne çok yük bindirir ve akü kapasitesi soğukta azalır.
- Yıkama sıvısı haznesinde buz oluşumunu engellemek için yıkama sıvısı (s. 361) kullanın.

### Kaygan sürüş koşulları

Volvo, kar veya buzlanma riski varsa optimum yol tutuşu için tüm tekerleklerde kış lastiği kullanımını önerir.

### i DİKKAT

Kış lastiklerinin kullanımı belirli ülkelerde yasal bir zorunluluktur. Çivili lastikler tüm ülkelerde izinli değildir.

Aracın ne tür tepkiler verdiğini öğrenmek için kontrollü koşullarda kaygan zeminlerde sürüş talimi yapınız.

### İlgili bilgiler

- Kış lastikleri (s. 323)

### Yakıt doldurma kapağı - Açma/kapatma

Yakıt doldurma kapağı aşağıda belirtildiği gibi açılabilir/kapatılabilir:

### Yakıt deposu dış kapağını açma/kapama

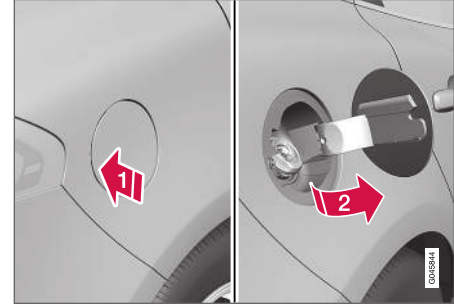

- 1) Mandalin arka kısmına hafifçe basarak yakıt doldurma kapağını açınız.
- 2) Kapağı çıkartınız.

Yakıtı doldurduktan sonra kapağı kapatınız.

Yakıt doldurma kapağını kilitleme ve kilit açma açıklaması için bkz. Yakıt doldurma kapağının kilitlemesi/açılması (s. 172). Yakıt doldurma kapağının kilit mantığı da anahtarsız sistemin ve merkezi kilitleme sisteminin kilitleme veya kilit açmasını izler.

**İlgili bilgiler**

- Yakıt doldurma (s. 295)

**Yakıt doldurma kapağı - elle açma**

Yakıt doldurma kapağı dışarıdan açılmadığı zaman manuel olarak da açılabilir.

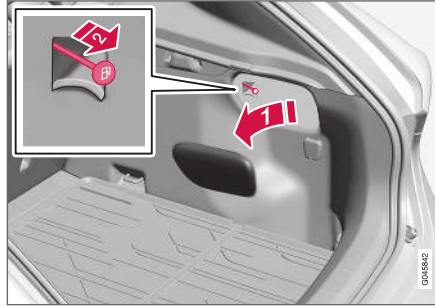

- 1 Bagaj bölmesindeki yan bölme kapağını açma/sökme (yakıt doldurma kapağı ile aynı taraf).
- 2 Dikkatlice çizgiyi düz çizgi olana kadar geri çekin. Artık kapak dışarıdan açılabilir.

**! ÖNEMLİ**

Teli yavaşça çekin - bölme kilidinden minimum kuvvet uygulayarak ayırın.

**İlgili bilgiler**

- Yakıt doldurma kapağının kilitlemesi/açılması (s. 172)
- Yakıt doldurma (s. 295)

**Yakıt doldurma**

Yakıt deposunda kapaksız bir yakıt doldurma sistemi vardır. Dolum, aşağıdaki gibi gerçekleştirilir:

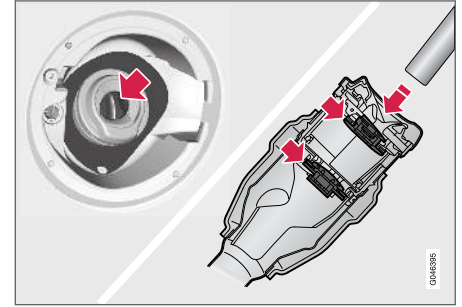

1. Yakıt doldurma kapağını açın.

2. Yakıt doldurma ağız kapağının içindeki<sup>10</sup> tanımlayıcıya uygun olarak araçta kullanımı onaylanmış bir yakıt seçin.
- Onaylı yakıtlar hakkında bilgi için benzin (s. 297) ve dizel (s. 298) üzerindeki ilgili bölüme bakın.
3. Pompa ucunu yakıt doldurma ağızına sokunuz. Pompa ucunu **properly** doldurma borusunun içine sokarken dikkatli olunuz. Yakıt doldurma borusu iki açma kapağından oluşur. Yakıt doldurmaya başlamadan önce nozül iki kapağı geçecek şekilde itilmelidir.
4. Depoyu aşırı doldurmayın, pompa nozülünden akış ilk kez kesildiğinde doldurmayı durdurun.

### **i** DİKKAT

Depodadaki aşırı yakıt sıcak havada taşabilir.

### **i** DİKKAT

Yakıt doldurma tamamlandığında ucu dikkatlice çıkarmadan önce yaklaşık 5-8 saniye bekleyerek bir damlama meydana gelmesini önleyin.

### İlgili bilgiler

- Yakıtlarla doldurma, yakıt bidonuyla (s. 300)
- Yakıt doldurma kapağı - Açma/kapatma (s. 294)

### Yakıt - kullanımı

Volvo'nun önerdiğinden daha düşük kaliteli bir yakıt, motor gücü ve yakıt tüketimini olumsuz yönde etkileyeceğinden dolayı kullanılmamalıdır.

### **A** UYARI

Yakıt buharını solumaktan veya yakıtın gözlerinize sıçramasından her zaman sakınınız.

Yakıtın gözlerinize temas etmesi halinde, kontak lensleriniz varsa çıkarınız ve en 15 dakika bol su ile yıkayınız ve tıbbi yardım arayınız.

Asla yakıtı yutmayınız. Benzin ve dizel gibi yakıtlar son derece zehirlidir ve yutulması halinde kalıcı yaralanmalara veya ölüme sebebiyet verebilir. Yakıt yutmanız halinde derhal tıbbi yardım arayınız.

### **A** UYARI

Zemine dökülen yakıt alev alabilir.

Benzin ikmalinden önce yakıt tahriklı ısıtıcıyı kapatın.

Yakıt ikmali yaparken cep telefonunuzu hiçbir zaman açık tutmayın. Çağrı sinyali kıvılcım oluşmasına neden olur ve benzin dumanını ateşleyerek yangın ve yaralanmalara yol açar.

<sup>10</sup> Tanımlayıcı CEN standardı EN16942 uyarınca doldurma kapağının içinde yer alır ve en geç 2018 yılının sonunda Avrupa'nın tamamındaki ilgili yakıt pompalarında ve bunların nozullarında olacaktır.

**! ÖNEMLİ**

Farklı yakıt tiplerinin karışımları veya tavsiye edilmeyen yakıtların kullanımı Volvo'nun garantisini ve ek servis sözleşmelerini geçersiz kılar; bu tüm motorlar için geçerlidir.

**i DİKKAT**

Aşırı hava koşulları, bir römork çekme veya yükseklerde sürüş ile yakıt sınıfı kombinasyonu arabanın performansını etkileyen faktörlerdir.

**İlgili bilgiler**

- Ekonomik sürüş (s. 304)

**Yakıt - benzin**

Benzin, benzinli motorlu araçlar için tasarlanmış bir motor yakıt tipidir.

Sadece tanınmış üreticilerin benzinini kullanın. Kaliteden şüpheniz varsa kesinlikle yakıt doldurmayın. Benzin EN 228 standardına uygun olmalıdır.

**Benzin için tanımlayıcı**

Tanımlayıcı CEN standardı EN16942 uyarınca doldurma kapağının içinde yer alır ve en geç 2018 yılının sonunda Avrupa'nın tamamındaki ilgili yakıt pompalarında ve bunların nozullarında olacaktır.

Bu Avrupa'daki mevcut standart yakıtlar için geçerli olan tanımlayıcıdır. Aşağıdaki tanımlayıcılara sahip benzin benzinli motora sahip araçlarda kullanılabilir:



E5, maksimum %2,7 oksijen ve maksimum %5 hacminde etanol içeren bir benzindir.



E10, maksimum %3,7 oksijen ve maksimum %10 hacminde etanol içeren bir benzindir.

**! ÖNEMLİ**

- Yüzde10 hacme kadar etanol içeren yakıtta izin verilir.
- EN 228 E10 benzin (hacmin maksimum yüzde10'u etanol) kullanım açısından onaylanır.
- E10 (hacmin yüzde 10'u oranında etanol) üzerindeki etanole izin verilmez, örneğin E85 izinli değildir.

**Oktan derecesi**

- Normal sürüş için RON 95 kullanılabilir.
- En uygun performans ve minimum yakıt tüketimi için RON 98 önerilir.

+38°C üzerindeki sıcaklıklarda sürüş esnasında, optimum performans ve yakıt tasarrufu için mümkün olan en yüksek oktanlı yakıt kullanılması önerilir.

**! ÖNEMLİ**

- Katalizatöre zarar gelmesini önlemek için sadece kurşunsuz benzin kullanın.
- Metal katkı maddeleri içeren yakıtlar kullanılmamalıdır.
- Volvo tarafından önerilmeyen hiçbir katkı maddesini kullanmayın.

### « İlgili bilgiler

- Ekonomik sürüş (s. 304)
- Yakıt - kullanımı (s. 296)
- Yakıt doldurma (s. 295)

### Yakıt - dizel

Dizel, dizel motorlu araçlar için tasarlanmış bir motor yakıt tipidir.

Sadece tanınmış üreticilerin dizel yakıtlarını kullanın. Kaliteden şüpheniz varsa kesinlikle yakıt doldurmayın. Dizel yakıt, EN 590 veya SS 155435 standartlarını karşılamalıdır. Dizel motorlar büyük hacimli sülfür ve metal partikülleri gibi yakıt içindeki artıklara karşı duyarlıdır.

### Tanımlayıcı

Tanımlayıcı CEN standardı EN16942 uyarınca doldurma kapağının içinde yer alır ve en geç 2018 yılının sonunda Avrupa'nın tamamındaki ilgili yakıt pompalarında ve bunların nozullarında olacaktır.

Bu Avrupa'daki mevcut standart yakıt için geçerli olan tanımlayıcıdır. Aşağıdaki tanımlayıcılara sahip dizel, dizel motora sahip araçlarda kullanılabilir:

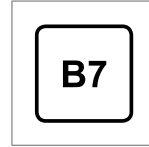

B7 maksimum %7 hacim oranında yağ asidi metil ester (FAME) içeren bir **dizel** yakıttır.

Düşük sıcaklıklarda (0 °C altında) dizel yakıtta ateşleme sorunlarına yol açabilen parafin çökeltisi

oluşabilir. Satılan yakıt kaliteleri, mevsime ve iklim bölgesine uyarlanmış olmalıdır, ancak aşırı iklim koşullarında, eski yakıtta veya iklim bölgeleri arasında geçiş yaparken parafin çökeltisi meydana gelebilir.

Yakıt deposu dolu tutulursa yakıt deposundaki yoğunlaşma riski azalır. Yakıt alırken, yakıt dolum borusunun etrafındaki alanın temiz olup olmadığını kontrol ediniz. Boyaya yakıt sıçratmaktan kaçının. Boyaya yakıt sıçratmaktan kaçının.

### ! ÖNEMLİ

Dizel yakıt:

- EN 590 ve/veya SS 155435 standartlarını karşılamalıdır
- kükürt içeriği 10 mg/kg değerinin üzerinde olmamalıdır
- FAME<sup>11</sup> (B7) değeri maksimum hacmin %7'sini aşmamalıdır.

<sup>11</sup> Yağ Asidi Metil Ester



**! ÖNEMLİ**

Kullanılmaması gereken dizel tipi yakıtlar:

- Özel katkı maddeleri
- Deniz dizel yakıtı
- Isıtma yağı
- FAME<sup>12</sup> ve bitkisel yağ.

Bu yakıtlar Volvo tavsiyeleri ile uyumlu değildir ve Volvo garantisi tarafından kapsanmayan aşırı aşınma ve motor arızalarına neden olurlar.

**Boş yakıt deposu**

Yakıt bittiği için motorun durması durumunda yakıt sisteminin bir kontrol yürütmek için bir kaç dakikaya ihtiyacı vardır. Yakıt deposunu dizelle doldurduktan sonra motoru çalıştırmadan önce aşağıdaki şekilde ilerleyin:

1. Uzaktan kumanda anahtarını kontağa yerleştirin ve son noktasına kadar içeri itin, bkz. Anahtar konumları (s. 79).
2. Fren ve/veya debriyaj pedalına **basmaksızın START** düğmesine basın.
3. Yaklaşık bir dakika bekleyin.
4. Motoru çalıştırmak için: Fren ve/veya debriyaj pedalına basın ve ardından **START** düğmesine basın.

**! DİKKAT**

Yakıt kıtlığı durumunda yakıtla doldurmadan önce:

- Aracı mümkün olduğunca düz bir zemin üzerinde durdurun - araç yana yatıyorsa, yakıt beslemesinde hava cepleri olma riski mevcuttur.

**Yakıt filtresinin servis aralıkları**

En iyi performans için yakıt filtresi değişimi için servis aralıklarına uymanın yanı sıra bu amaca yönelik olarak özel olarak geliştirilmiş orijinal parçalar kullanılması gerekir.

**İlgili bilgiler**

- Dizel parçacık filtresi (DPF) (s. 300)
- AdBlue® ile emisyon kontrolü (s. 301)
- Yakıt - kullanımı (s. 296)
- Ekonomik sürüş (s. 304)

**Katalitik konvertörler**

Katalitik konvertörlerin amacı, egzoz gazlarını temizlemektir. Çalışma sıcaklığına çabuk ulaşması için motora yakın bir yere yerleştirilmişlerdir.

Katalitik konvertörler kanallı yekpare (monolit) bir elemandan (seramik veya metal) oluşur. Kanal duvarları ince platin, rodyum ve paladyum tabakasıyla kaplanmıştır. Bu metaller katalizör fonksiyonu görür, yani diğer maddelerle karışmadan kimyasal reaksiyona katılıp reaksiyonu hızlandırır.

**Lambda sondalı™ oksijen sensörü**

Lambda sondası emisyonları azaltmayı ve yakıt tasarrufunu artırmayı hedefleyen kontrol sisteminin bir parçasıdır. Daha fazla bilgi için, bkz. Yakıt tüketimi ve CO2 emisyonları (s. 401).

Bir oksijen sensörü motordan çıkan egzoz gazlarının oksijen içeriğini izler. Bu değer enjektörleri sürekli olarak denetleyen elektronik sisteme girilir. Yakıtın motora alınan havaya oranı sürekli olarak ayarlanır. Bu ayarlamalar etkili yanma işlemi için en iyi koşulları oluştururken üç yollu katalitik konvertörle birlikte zararlı emisyonları (hidrokarbonlar, karbon monoksit ve azot oksitler) azaltır.

**İlgili bilgiler**

- Ekonomik sürüş (s. 304)
- Yakıt - benzin (s. 297)
- Yakıt - dizel (s. 298)

<sup>12</sup> Maksimum % 7 hac FAME (B7) değerindeki dizel yakıtına izin verilir.

## Yakıtlı doldurma, yakıt bidonuyla

Bir yakıt bidonundan yakıtlı doldurma (s. 295) sırasında, bagaj bölümünde zemin kapağının altında yer alan huniyi kullanın.

### ! ÖNEMLİ

Arabalardaki yedek yakıt bidonlarının depolanmasıyla ilgili yasal hükümler ülkeden ülkeye değişir. Geçerli olan mevzuata bakın.

Huniyi **properly** doldurma borusunun içine sokarken dikkatli olunuz. Yakıt doldurma borusu iki açma kapağından oluşur. Dolum başlamadan önce huni, iki kapağı geçecek şekilde itilmelidir.

### İlgili bilgiler

- Yakıt doldurma kapağının kilitlemesi/açılması (s. 172)
- Yakıt doldurma kapağı - elle açma (s. 295)

## Dizel parçacık filtresi (DPF)

Dizel araçlar, daha etkili bir emisyon kontrolü sunan parçacık filtresiyle donatılmıştır.

Egzoz gazlarındaki parçacıklar normal sürüş esnasında filtrede toplanır. "Rejenerasyon" işlemi parçacıkları yakıp filtreyi boşaltmak için başlatılır. Bu durum motorun normal çalışma sıcaklığına erişmesini gerektirir.

Filtre rejenerasyonu otomatik olarak yapılır ve normal olarak 10-20 dakika sürer. Düşük ortalama hızda biraz daha uzun sürebilir. Rejenerasyon esnasında yakıt tüketimi hafifçe artabilir.

### Soğuk havada rejenerasyon

Araç soğuk havalarda sık sık kısa mesafelerde kullanılırsa motor normal çalışma sıcaklığına erişemez. Yani dizel parçacık filtresinin rejenerasyonu gerçekleşmez ve filtre boşaltılamaz.

Filtre yaklaşık %80 oranında parçacıkla dolarsa kombine gösterge paneli üzerinde sarı bir uyarı üçgeni yanar ve bilgi ekranında **Kurum filtresi dolu Kılavuza bak** mesajı görüntülenir.

Araç, motor normal çalışma sıcaklığına erişene kadar tercihen ana yolda veya otobanda sürerek filtrenin rejenerasyonunu başlatınız. Araç daha sonra 20 dakika kadar sürülmelidir.

### i DİKKAT

Rejenerasyon sırasında aşağıdakiler ortaya çıkabilir:

- Geçici olarak küçük bir motor gücü azalması görülebilir
- geçici olarak yakıt tüketimi artabilir
- Bir yanık kokusu duyulabilir.

Rejenerasyon tamamlandığında uyarı metni otomatik olarak silinir.

Motorun normal çalışma sıcaklığına daha kolay ulaşması için soğuk havalarda park ısıtıcısını\* kullanınız.

### ! ÖNEMLİ

Filtre tamamen partikül doluysa, motor zor çalıştırılır ve filtre işlevsiz kalır. Bu durumda filtrenin değiştirilmesine dair bir risk söz konusudur.

### İlgili bilgiler

- Yakıt - dizel (s. 298)
- Ekonomik sürüş (s. 304)

## AdBlue®<sup>13</sup> ile emisyon kontrolü

AdBlue, dizel motorlardan zararlı emisyonları azaltmak için SCR<sup>14</sup> sistemlerinde kullanılan bir katkı maddesidir.

SCR sisteminde, AdBlue ve egzoz gazı bileşeni azot oksit azot ve su buharına dönüştürülür, bu zararlı azot oksit emisyonlarını kayda değer şekilde azaltır.

## AdBlue

AdBlue, deiyonize su içinde %32,5 AdBlue'dan<sup>15</sup> oluşur ve ISO 22241 standardı uyarınca üretilmiştir. Özellikle dizel motorlarda SCR temizleme teknolojisi için tasarlanmıştır.

Araçta ayrı bir AdBlue deposu vardır, bagaj bölümü zemininin altına yerleştirilen bir doldurma borusu vasıtasıyla eklenir. Tüketim sürüş tarzına, dış sıcaklığa ve sistemin çalışma sıcaklığına bağlıdır.

## AdBlue ile sürüş koşulları

Araçın çalışmasını sağlamak için depoda her zaman doğru kalitede AdBlue olmalıdır. SCR sistemi kirlenmeye karşı çok duyarlıdır.

Egzoz gazı temizleme sistemi depo seviyesini, AdBlue kalitesi ve dozajını sürekli olarak izler. Herhangi bir şey yanlış giderse kombine gösterge tablosunda bir mesaj gösterilir.

## ! ÖNEMLİ

AdBlue, SCR sisteminin işlevi ve yasal emisyon uyumu için gereklidir. Yasal olarak egzoz emisyonlarına uyum için gerekli olduğunda AdBlue tedarik sistemini AdBlue tüketmeyecek hale getirecek herhangi bir değişiklik yapılması yasa dışıdır. Böyle bir kurcalama, hukuki kovuşturma eylemlerine neden olabilir.

Araçın boş bir AdBlue deposu ile çalıştırılmasına izin verilmemektedir çünkü artık egzoz emisyonlarının yasal gerekliliklerine uymamaktadır. Bu nedenle, araca yeniden AdBlue doldurulması gerektiğinde bilgi vermek için bir uyarı sistemi ile donatılmıştır. AdBlue deposundaki seviye düşük olduğunda, AdBlue'nun yeniden doldurulması gerektiğini bildiren uyarılar görüntülenir.

## İlgili bilgiler

- Kullanım AdBlue® (s. 301)
- AdBlue® - kontrol ve ekleme (s. 302)

## Kullanım AdBlue®<sup>16</sup>

AdBlue çoğunlukla sudan imal edilmiştir (yaklaşık %67,5 su ve %32,5 AdBlue). Bu sıvı yanıcı değildir, ancak gözleri ve deriyi tahriş edebileceğinden dikkatli kullanılmalıdır.

## Kullanım esnasında aklınızdan çıkarmayın

Buharları solumaktan ve gözlerle ve cilde temasından kaçınınız. İdeal olarak, sıvıyı tutarken hassas cildin tahrişini önlemek için eldiven kullanınız.

## ⚠ UYARI

İlk yardım için eylem:

- Soluma için - temiz havaya çıkın.
- Cilt teması için - deriyi sabun ve su ile yıkayın.
- Gözle temas için - derhal bol miktarda su ile yıkayın.
- Yutma için - ağzınızı tamamen yıkayın. Kusmaya zorlamayın.

Rahatsızlık devam ederse veya çok miktarda yutulduysa tıbbi yardım isteyin.

## Dökülme durumunda yapılması gerekenler

Yere, araca veya boyalı yüzeylere dökülen herhangi bir AdBlue bol miktarda su ile yıkanmalıdır. Sıvıların boşaltılmasına izin vermemeyin.

<sup>13</sup> Verband der Automobilindustrie e.V. (VDA) şirketine ait tescilli ticari markadır.

<sup>14</sup> Seçici Katalitik İndirgeme

<sup>15</sup> CO(NH<sub>2</sub>)<sub>2</sub>

### « Depolama

AdBlue sıkı bir şekilde kapalı orijinal kabında ve -11°C üzerinde (12°F) ve 30°C altında (86°F) bir sıcaklıkta saklanmalıdır. Sıvı doğrudan güneş ışığının altında saklanmamalıdır.

AdBlue -11°C (12°F) sıcaklıkta donar fakat çözelti çözüldüğünde tekrar kullanılabilir.

### İlgili bilgiler

- AdBlue® ile emisyon kontrolü (s. 301)
- AdBlue® - kontrol ve ekleme (s. 302)

### AdBlue®17 - kontrol ve ekleme

AdBlue seviyesini düzenli olarak kontrol edin ve AdBlue Seviyesinin düşük olduğunu gösteren bir mesaj varsa ekleyin.

Aracınızı servis ederken Volvo servisi AdBlue ekleyebilir fakat sürüş tarzınıza bağlı olarak hala servis aralıkları arasında da eklenmesi gerekir. AdBlue deposu boş çalıştırılırsa aracı artık çalıştıramazsınız.

#### **İ** DİKKAT

Asla AdBlue boşaltmayın. Boşalmadan önce uygun bir zamanda depoyu doldurun.

Depo boşalırsa, motor kapatıldıktan sonra normal yolla veya yardımcı malzemeler kullanarak motoru çalıştırmak mümkün olmayacaktır.

Depoyu boşalttıktan sonra yeniden başlatmanın tek yolu, minimum sürücü ekranında gösterilen miktarda belirtilen kalitede AdBlue doldurmaktır.

### AdBlue seviyesini kontrol edin

1. Sol kumanda kolu üzerinde **OK** üzerine basarak kombine gösterge paneli menüsünü açın.

2.



Döner anahtarı kullanarak menü seçenekleri arasında kaydırın ve AdBlue öğesini seçin.

>

<sup>16</sup> Verband der Automobilindustrie e.V. (VDA) şirketine ait tescilli ticari markadır.

<sup>17</sup> Verband der Automobilindustrie e.V. (VDA) şirketine ait tescilli ticari markadır.



AdBlue seviyesi grafik: Her bir imleç dolu deponun yaklaşık %25'ini temsil eder. Tank kapasitesinin %25'inden azı kaldığında, eklenebilecek AdBlue miktarı litre cinsinden gösterilir.

### Doldurma



AdBlue seviyesi düşük olmaya başladığında, kombine gösterge panelinde bir sembol yanar ve bir mesaj görüntülenir.

1.

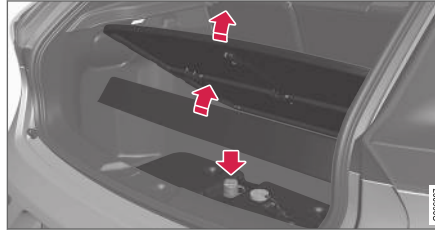

Bagaj bölgesi zeminini ve halısını yoldan çekin.

AdBlue deposunun doldurma borusunun mavi kapağını açın.

2. Doğru kalitede AdBlue ekleyin<sup>18</sup>.

Depoyu aşırı doldurmayın. Ekleyebileceğiniz AdBlue miktarı ekranda gösterilir.

### ! ÖNEMLİ

Dökülen herhangi AdBlue'yu temizleyin.

AdBlue'nun aracın boyası ile temasını önlemek için dikkatli olun. Bu meydana gelirse, sıvı boyayı etkileyebileceğinden bol su ile yıkayın.

<sup>18</sup> ISO 22241

### Ekonomik sürüş

Akıcı sürüş yaparak, ileriye düşünerek ve sürüş tarzınız ile hızınızı mevcut koşullara göre uyarlayarak aracınızı daha çevre dostu şekilde sürün.

- Aracın ne kadar yakıt tasarruflu olduğunu gösteren kombine gösterge panelinin ECO Guide\* (s. 68) özelliğini kullanın.
- Daha düşük yakıt tüketimi için Sürüş modu ECO<sup>19</sup> özelliğini etkinleştirin.
- Eco Coast serbest tekerlek fonksiyonunu ECO sürüş modunda kullanın - motor frenlemesi sonlanacak ve daha uzun mesafe boyunca serbest tekerlekle gitmek için aracın kinetik enerjisi kullanılacaktır.
- Manuel vites değiştirme ile sürüş yaparken - trafik ve yolun durumuna uygun şekilde mümkün olan en yüksek viteste sürüş yapın, düşük motor devirleri daha düşük yakıt tüketimi sağlayacaktır. vites değiştirme göstergesi (s. 271)<sup>20</sup>ni kullanın.
- Sabit bir hızda sürün ve frenlemeyi asgari düzeye indirmek için diğer araçlar ve nesnelere mesafenizi koruyun.
- Yüksek hız artan yakıt tüketimine neden olur - rüzgar direnci hızla birlikte artar.

- Yol bilgisayarının anlık yakıt tüketimi göstergesi daha ekonomik şekilde sürüş yapmanıza yardımcı olabilir.
- Motoru rölanti devrinde çalışma sıcaklığına çalıştırmayın, bunun yerine çalıştırdıktan hemen sonra normal yükte sürün - soğuk bir motor, sıcak motordan daha fazla yakıt tüketir.
- Mümkünse, aracı kısa mesafeli sürüşlerde kullanmaktan kaçının. Motor normal çalışma sıcaklığına erişmek için yeterli zamana sahip olmaz, bu da yakıt tüketiminin artmasına neden olur.
- Lastikleri doğru hava basıncıyla sürün ve düzenli olarak kontrol edin - en iyi sonuç için ECO lastik basıncını seçin, bkz. Lastikler - onaylı lastik basınçları (s. 406).
- Lastik seçimi yakıt tüketimini etkileyebilir - bayinizden uygun lastik tavsiyesi alın.
- Gereksiz öğeleri araçtan çıkartınız, daha fazla yük daha fazla yakıt tüketimi demektir.
- Yoldaki diğer kullanıcılar için risk oluşturmadığı durumlarda yavaşlamak için motor freni kullanınız.
- Bir tavan yükü ve alan kutusu, daha yüksek yakıt tüketimine neden olacak şekilde rüzgar direncini artırır, kullanmadığınız zamanlarda yük taşıyıcıları sökün.

- Camlar açıkken sürüş yapmayınız. Daha fazla bilgi için, bkz. Çevre felsefesi (s. 22) ve Yakıt tüketimi ve CO2 emisyonları (s. 401).

### UYARI

Hareket halinde iken, örneğin yokuş aşağı sürerken, motoru kesinlikle kapatmayınız, bu durumda servo direksiyon ve servo fren gibi önemli sistemler devre dışı kalır.

### İlgili bilgiler

- Sürüş modu ECO\* (s. 284)

<sup>19</sup> Otomatik şanzıman için geçerlidir.

<sup>20</sup> Manuel şanzıman için geçerlidir.

## Römorkla seyir

Römorkla sürüş sırasında, örneğin çekme çubuğu, römork ve yükün römork içerisindeki konumlandırılışı gibi dikkate alınması gereken bir dizi önemli husus bulunduğunu unutmayın.

Taşıma yükü aracın yüksüz ağırlığına göre değişir. Yolcuların ve örneğin çekme çubuğu gibi tüm aksesuarların toplam ağırlığı, aracın yük kapasitesini, bunlara karşılık gelen ağırlık oranında düşürür. Daha fazla detaylı bilgi için, Ağırlıklar (s. 387)'e bakın.

Çekme çubuğu Volvo fabrikasında takılmışsa, otomobil, römorkla sürüş için gerekli tüm donanımlarla birlikte teslim edilmiştir.

- Aracın çekme çubuğu onaylanmış bir tipten olmalıdır.
- Çekme çubuğu sonradan takılmışsa, Volvo yetkili satıcınızla temas kurarak aracın römorkla sürüş için gerekli tüm donanımlara sahip olup olmadığını kontrol ediniz.
- Römork üzerindeki yükü, çekme çubuğu üzerindeki ağırlık, belirtilen maksimum çekme topuzu yüküne uygun olacak şekilde dağıtınız.
- Lastik basıncını tam yük basıncı için tavsiye edilen basınca artırınız. Lastik basıncı hakkında bilgi için bkz. Lastikler - onaylı lastik basınçları (s. 406).
- Otomobilinizle römork çekerken motora normalden daha fazla yük biner.

- Aracınız yeniyken ağır bir römork çekmeyiniz. En az 1000 km sürülmüncüye kadar bekleyin.
- Frenlere uzun ve dik yokuşlarda olağandan daha fazla yüklenilir. Vitesi küçültüp hızınızı ayarlayınız.
- Güvenlik nedeniyle araca bir römork bağlanmadığında geçerli olan azami hız sınırı aşılanmalıdır. İzin verilen hız ve yük değerleri için yürürlükteki mevzuata uyun.
- Uzun dik bir yokuşu römorkla çıkıyorsanız düşük hızda hızı koruyunuz.
- %12'yi aşan eğimlerde römorkla sürüşten kaçınınız.

## Römork kablosu

Eğer otomobilin çekme çubuğunda 13 pimli konektör ve römorkta 7 pimli konektör varsa, bir adaptör gereklidir. Volvo tarafından onaylanmış adaptör kablosu kullanınız. Kablonun sarkarak yere değmemesine dikkat ediniz.

## Römork üzerindeki sinyal lambaları ve fren lambaları

Römork üzerindeki sinyal lambalarından herhangi birisinin çalışmaması durumunda kombine gösterge tablosundaki sinyal lambaları simgesi normalden daha hızlı yanıp söner ve bilgi ekranında **Römork düğüş sinyali arızası** metni görüntülenir.

Römork üzerindeki fren lambası ışıklarından herhangi birisinin çalışmaması durumunda **Römork fren lambası arızası** metni görüntülenir.

## Seviye kontrolü\*

Arka amortisörler aracın yükünden (izin verilen maksimum ağırlığa kadar) bağımsız olarak sabit bir yükseklik sağlarlar. Araç sabitken aracın arkası hafifçe alçalır ve bu normaldir.

## Römork ağırlıkları

Volvo'nun izin verilen römork ağırlıklarıyla ilgili bilgi için bkz. Çekme kapasitesi ve çekme topuzu yükü (s. 388).

### DİKKAT

İzin verilen maksimum römork ağırlıkları Volvo tarafından izin verilenlerdir. Ulusal araç mevzuatları römork ağırlıklarını ve hızlarını biraz daha sınırlandırır. Çekme çubukları aracın gerçekte çekebileceğinden daha yüksek çekme ağırlıkları için onaylanabilir.

### UYARI

Römork ağırlıkları için belirtilen tavsiyelere uyunuz. Aksi takdirde, ani hareket ve fren yapma halinde aracın ve römorkün kontrolü güçleşebilir.

## İlgili bilgiler

- Çekme çubuğu\* (s. 307)
- Lamba değişimi - genel (s. 351)

### Römorkla sürüş - manuel şanzıman

Sıcak bir iklimde dağlık bir arazide bir römorkla seyir (s. 305) halindeyseniz aşırı ısınma riski vardır.

- Motoru, motor devri 4500 d/d (dizel motorlarda: 3500 d/d) çıkacak şekilde çalıştırmayınız - aksi takdirde yağ sıcaklığı çok fazla ısınabilir.

### İlgili bilgiler

- Düz şanzıman (s. 271)

### Römorkla sürüş - otomatik şanzıman

Sıcak bir iklimde dağlık bir arazide bir römorkla seyir halindeyseniz aşırı ısınma riski vardır.

- Otomatik bir şanzıman yük ve motor devriyle ilgili en uygun vitesi seçer.
- Aşırı ısınma durumunda kombine gösterge tablosunda bir uyarı sembolü yanar ve bilgi ekranında bir metin mesajı gösterilir - verilen tavsiyeye uyun.

### Dik eğimli yüzeyler

- Otomatik şanzımanı motoru "zorlayacak şekilde" daha yüksek bir vitese almayınız - Yüksek bir viteste düşük devirlerle sürüş yapmak her zaman iyi bir fikir değildir.

### Yokuşta park etme

1. Ayak frenine basın.
  2. El frenini devreye sokunuz.
  3. Vites kolunu **P** konumuna getiriniz.
  4. Ayak frenini bırakın.
- Otomatik vitesli bir aracı takılı bir römorkla birlikte park ettiğinizde vites kolunu **P** park konumuna getiriniz. Her zaman el frenini çekiniz.
  - Römork takılı bir aracı yokuşta park ettiğinizde tekerleklere takoz yerleştiriniz.

### Yokuşta çalıştırma

1. Ayak frenine basın.
2. Vites kolunu **D** sürüş konumuna getiriniz.
3. El frenini bırakınız.
4. Ayak frenini bırakın ve sürmeye başlayın.

### İlgili bilgiler

- Otomatik şanzıman - Geartronic\* (s. 272)



## Çekme çubuğu\*

Çekme çubuğu, aracın arkasında bir römork çekmenin mümkün olduğu anlamına gelir.

Araç sökülebilir bir çekme çubuğuyla donatılmışsa gevşek bölümün montaj talimatları dikkatli bir şekilde takip edilmelidir, bkz. Sökülebilir çekme çubuğu\* - takılması/sökülmesi (s. 309).

### ⚠ UYARI

Araç bir Volvo sökülüp takılabilir çekme çubuğu ile donatılmış ise:

- Montaj talimatlarını dikkatlice yerine getirin:
- Hareket etmeden önce, çıkartılabilen kısmı anahtarla kilitlemelidir.
- Gösterge penceresinin yeşil olduğunu kontrol edin.

## Önemli kontroller

- Çekme çubuğunun düzenli olarak temizlenmesi ve greslenmesi gerekir.

### ⚠ UYARI

Sökülüp takılabilir çekme çubuğunun hareketli parçaları yağlanmamalıdır. Bu güvenliği azaltabilir.

### ⓘ DİKKAT

Titreşim damperine sahip bir çekici kullanıldığında, çekme çubuğu yağlanmalıdır.

Bu aynı zamanda çekme çubuğunun etrafına kenetlenen bisiklet taşıma aparatı takıldığı zaman da geçerlidir.

## İlgili bilgiler

- Römorkla seyir (s. 305)
- Sökülebilir çekme çubuğu\* - teknik özellikler (s. 308)
- Sökülebilir çekme çubuğu\* - saklanması (s. 307)

## Sökülebilir çekme çubuğu\* - saklanması

Sökülebilir çekme çubuğunu bagaj bölümünde saklayın.

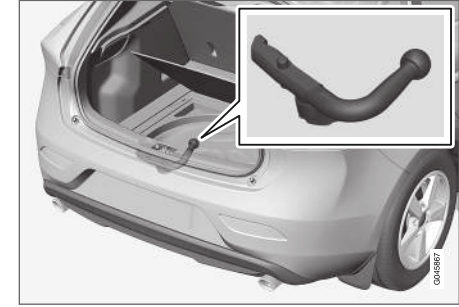

Ayrılabilir çekme çubuğu, kullanılmadığında kargo alanı zemininin altındaki köpük bloka<sup>21</sup> saklanmalıdır.

### ⓘ ÖNEMLİ

Sökülüp takılabilir çekme çubuğunu kullandıktan sonra her zaman sökün ve araç içerisindeki öngörülen yerde muhafaza edin.

<sup>21</sup> Şekil şematiktir, aracın ekipmanlarına bağlı olarak köpük bloğun farklı görünümü olabilir.

#### « İlgili bilgiler

- Sökülebilir çekme çubuğu\* - teknik özellikler (s. 308)
- Sökülebilir çekme çubuğu\* - takılması/sökülmesi (s. 309)
- Römorkla seyir (s. 305)

### Sökülebilir çekme çubuğu\* - teknik özellikler

Sökülebilir çekme çubuğu için teknik özellikler.

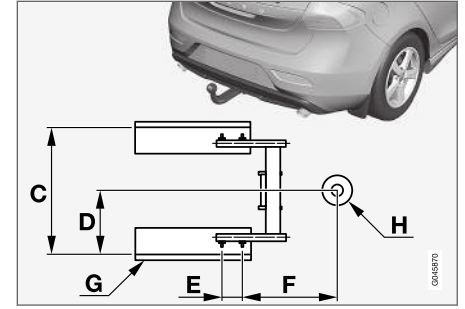
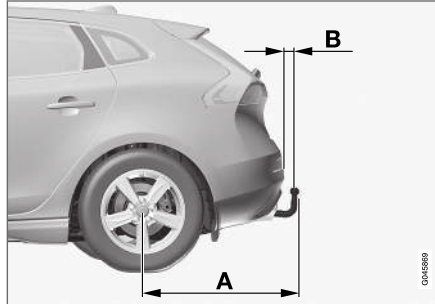

#### Montaj noktalarının büyüklükleri (mm)

A	887
B	73
C	881
D	441
E	109
F	306
G	Yan eleman
H	Topuz merkezi

### İlgili bilgiler



- Sökülebilir çekme çubuğu\* - takılması/sökülmesi (s. 309)
- Sökülebilir çekme çubuğu\* - saklanması (s. 307)
- Römorkla seyir (s. 305)

### Sökülebilir çekme çubuğu\* - takılması/sökülmesi

Sökülebilir çekme çubuğunun takılması ve sökülmesi aşağıda belirtildiği gibi gerçekleştirilir:

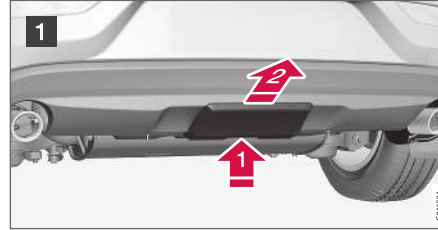
#### Bağlama



- 1  Koruyucu kapağı, önce mandalı yukarı bastırıp ardından kapağı düz geriye  çekerek çıkartınız.

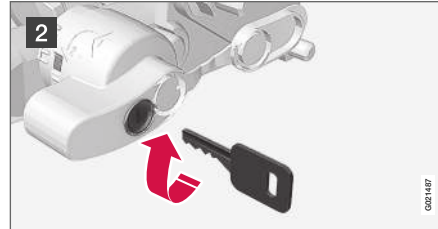

- 2 Anahtarı saat yönünde döndürerek mekanizmanın açık konumda olduğunu kontrol ediniz.

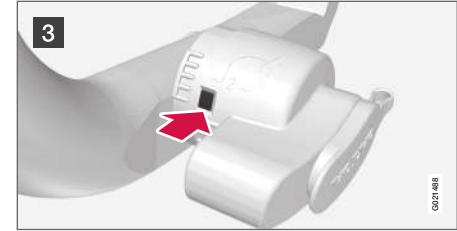

- 3 Gösterge camı kırmızı göstermelidir.

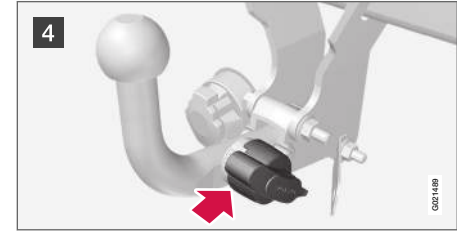

- 4 "Tık" diye bir kilitlenme sesi işitinceye kadar çekme topuzu kısmını yerleştiriniz.

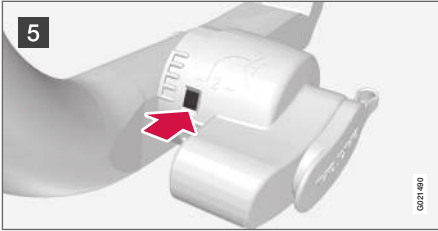

5 Gösterge camı yeşil göstermelidir.

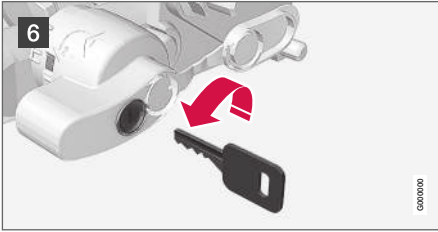

6 Anahtarı saat yönü tersinde kilitle konuma çeviriniz. Anahtarı kilitten çıkartınız.

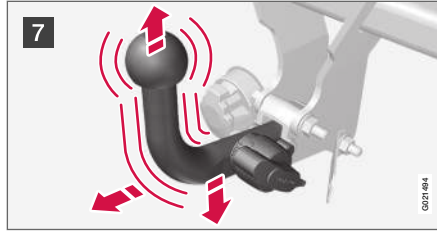

7 Yukarı, aşağı ve geri asılmak suretiyle çekme çubuğu kısmının sağlam olup olmadığını kontrol ediniz.

### ⚠ UYARI

Eğer çekme topuzu doğru olarak takılmıyorsa, yerinden çıkartılmalı ve önceki talimatlara göre yeniden bağlanmalıdır.

### ⚠ ÖNEMLİ

Sadece çekme topuzu bağlantısını gresleyin, çekme çubuğunun diğer parçaları temiz ve kuru olmalıdır.

### ⓘ DİKKAT

Titreşim damperine sahip bir çekici kullanıldığında, çekme çubuğu yağlanmalıdır.



8 Güvenlik kablosu.

### ⚠ UYARI

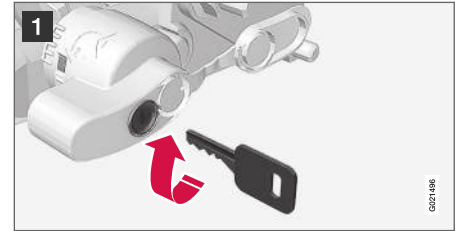

Römork emniyet kablosunu uygun brakete bağlayın.

### Sökülebilir çekme çubuğunun sökülmesi

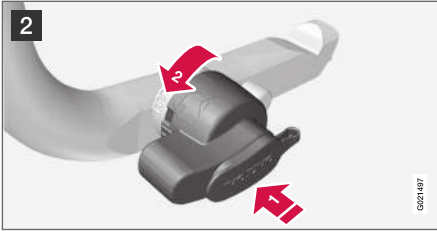

1 Anahtarı sokunuz ve kilidin açık olduğu konuma doğru saat yönünde döndürünüz.



- 2 Kilitleme düğmesini  içe bastırınız ve tık sesi duyulana kadar saat yönünün tersinde  döndürünüz.



- 3 Kilitleme düğmesini duruncaya kadar döndürünüz. Çekme topuzunu geriye ve yukarı doğru çekerken yerinde tutunuz.

### UYARI

Sökülüp takılabilir çekme çubuğu araçta muhafaza edilecekse, güvenli bir şekilde bağlayın, bkz. Sökülebilir çekme çubuğu\* - saklanması (s. 307).

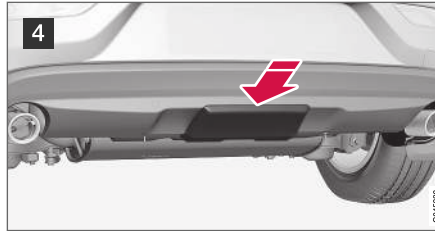

- 4 Koruyucu kapağına, yerine sıkıca oturana kadar bastırınız.

### İlgili bilgiler

- Sökülebilir çekme çubuğu\* - saklanması (s. 307)
- Sökülebilir çekme çubuğu\* - teknik özellikler (s. 308)
- Römorkla seyir (s. 305)

### Römork Denge Yardımı - TSA<sup>22</sup>

Römork denge yardımı TSA -(Trailer Stability Assist) işlevi, bir savrulma durumunda araç ve römork kombinasyonunu dengelemek üzere tasarlanmıştır.

TSA- işlev denge sistemi (s. 182)ESC<sup>23</sup> dahildir.

### Fonksiyon

Savrulma olayı tüm araç/römork kombinasyonlarında gerçekleşebilir. Normalde savrulma yüksek hızlarda gerçekleşir. Ancak römorkun aşırı yüklenmediği veya yükün dengesiz, örneğin çok geriye yerleştirildiği durumlarda düşük hızlarda da bunun gerçekleşme riski vardır.

Savrulmanın gerçekleşmesi için tetikleyici bir sebep olmalıdır örneğin:

- Römork bağlı araç yandan gelen ani ve kuvvetli bir rüzgara maruz kaldığında.
- Römork bağlı araç dengesiz bir yolda giderken veya çukurdan geçtiğinde.
- Direksiyonun sağa sola döndürülmesi.

### Çalıştırma

Savrulma başlamışsa engellemek çok zor ve hatta imkansız olabilir. Bu durum araç/römork ikilisinin kontrolünü zorlaştıracağı gibi örneğin karşı şeride girmeniz veya yoldan çıkmanız riskini de barındırır.

Römork denge yardım fonksiyonu araç hareketlerini özellikle de yana doğru olan hareketleri sürekli kontrol eder. Savrulma tespit edildiğinde ön tekerlekler birbirinden bağımsız olarak frenlenir. Bu işlem araç/römork ikilisini dengeye getirmeye yarar. Bu durum sıklıkla sürücünün araç hakimiyetini tekrar kazanmasına yardımcı olur.

TSA sisteminin ilk devreye girişinde savrulma sonlanmazsa araç/römork ikilisi tüm tekerlekler frenlenerek ve motor gücü kesilerek yavaşlatılır. Savrulma kademeli olarak engellenip araç/römork ikilisi tekrar dengeye kavuştuğunda TSA sistemi kontrolü bırakır ve sürücü tekrar tüm araç hakimiyetine kavuşur. Daha fazla bilgi için, bkz. Elektronik denge kontrolü (ESC) - genel (s. 182).

### Çeşitli

TSA sisteminin devreye girmesi, daha yüksek hızlarda gerçekleşebilir.

### **i** DİKKAT

Sürücü **Sport** modunu seçerse TSA fonksiyonu kapatılır, bkz. Elektronik denge kontrolü (ESC) - genel (s. 182).

Sürücünün savrulmayı düzeltmeye çalışırken sert direksiyon hareketleri yapması durumunda TSA sistemi savrulmaya neden olan etkenin römork

mu yoksa sürücü mü olduğuna karar veremeyeceği için TSA başarısız olabilir.



TSA sistemi çalışırken kombine gösterge panelinde **ESC**<sup>23</sup> sembolü yanıp söner.

### İlgili bilgiler

- Elektronik denge kontrolü (ESC) - genel (s. 182)

<sup>22</sup> Volvo orijinal çekme çubuğunun kurulumuna dahil edilmiştir.

<sup>23</sup> (Electronic Stability Control) - Elektronik denge kontrolü.

## Aracın çekilmesi

Çekme sırasında, bir araç başka bir araç tarafından bir çekme halatı kullanılarak çekilir.

Çekme işlemine başlamadan önce çekme için kanuni maksimum hızı öğrenin.

1. Aracın dörtlü flaşörlerini etkinleştirin.
2. Çekme halatını, çekme halkasına takın.
3. direksiyon kilidini (s. 269) uzaktan kumanda anahtarını kontağa takarak ve **START/STOP ENGINE** düğmesine uzun basarak açın - anahtar konumu **II** (s. 79) etkinleşir.
4. Araç çekilirken, uzaktan kumanda anahtarı kontak konumunda kalmalıdır.
5. Aracı çekerken gereksiz sarsıntıya yol açmak için ayağınızı hafifçe fren pedalı üzerinde basılı tutup hızı azaltma suretiyle çekme halatını gergin tutunuz.
6. Durmak için frenlemeye hazır olunuz.

## UYARI

- Çekmeden önce direksiyon kilidinin açıldığını kontrol edin.
- Uzaktan kontrol anahtarı **II** anahtar konumunda olmalıdır - **I** konumunda tüm hava yastıkları devre dışı bırakılır.
- Araç çekilirken asla uzaktan kumanda anahtarını kontak şalterinden çıkarmayın.

## UYARI

Fren servosu ve servo direksiyon, motor kapalıyken çalışmaz, fren pedallarına yaklaşık 5 kez daha sert şekilde basılması gerekir ve direksiyon normalden belirgin şekilde ağırdır.

## Düz şanzıman

Aracın çekilmesinden önce:

- Vites kolunu boşa getiriniz ve el frenini serbest bırakınız.

## Otomatik şanzıman Geartronic

## ÖNEMLİ

Aracın her zaman tekerleri öne döner şekilde çekilmesi gerektiğini unutmayın.

- Otomatik vitesli araçları 80 km/sa. (50 mil/sa.) hızın üzerinde veya 80 km'lik (50 mil) mesafenin üzerindeki mesafelerde çekmeyin.

Aracın çekilmesinden önce:

- Vites kolunu boş konumuna getirin ve el frenini serbest bırakın.

## Çalıştırma yardımı

Motoru atlatarak çalıştırmak için aracı çekmeyiniz. Akü bitmişse ve motor çalışmıyorsa bir takviye akü kullanın, bkz. Çalıştırma yardımı (s. 269).

## ÖNEMLİ

Katalitik konvertör, motoru çekme-çalıştırma girişimleri esnasında hasar görebilir.

## İlgili bilgiler

- Dörtlü flaşör (s. 98)
- Çekme halkası (s. 314)

### Çekme halkası

Bir aracı çekmek için çekme halkasını kullanın. Çekme halkası sağ taraftaki arka veya ön tampon üzerindeki kapağın arkasında bulunan dişli sokete vidalanmıştır.

### Çekici halkasının bağlanması

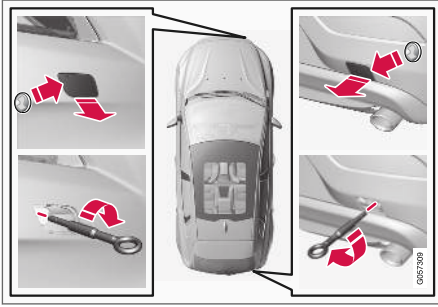

1. Kargo alanı zemini altındaki köpük bloktaki saklanan çekme halkasını dışarı alın.

2. Çekme halkasının ek noktasındaki kapak aşağıdaki şekilde açılması gereken iki farklı varyantta mevcuttur:
  - Bozuk para veya girintinin içine yerleştirebileceği benzeri bir nesne kullanarak dik-katlıca dışarı doğru çevirmek suretiyle arka tamponun oluşunu açın. Ardından kapağı tamamen döndürün ve çıkarın.
  - Ön tampon girintisi, bir yanı boyunca veya bir köşesinde bir işarete sahiptir. İşarete parmağınızı kullanarak bastırınız ve aynı anda karşı tarafa/köşeye katlayınız - kapak kendi ekseninde döner ve ardından çıkarılabilir.
3. Çekme halkasını flanşına uygun olan yere vidalayın. Çekme halkasını örneğin bir bijon anahtar\* kullanarak düzgün bir şekilde döndürerek sıkın.

### ! ÖNEMLİ

Çekme gözü - **not** bağlı olmayan araçları çekmek veya hendekten çıkartmak için yalnızca yollarda çekmek amaçlı tasarlanmıştır. Araç kurtarmak için kurtarma yardımını arayınız.

### Çıkartma

1. Kullandıktan sonra çekme halkasını gevşetip çıkarın. Çekme halkasını köpük bloktaki yerine geri yerleştirin.
2. Tamponun kapağını yeniden üzerine takınız.

### İlgili bilgiler

- Aracın çekilmesi (s. 313)
- Kurtarma (s. 315)



## Kurtarma

Kurtarma, aracın başka bir araç yardımıyla başka bir yere nakledilmesi anlamına gelir.

Araç kurtarmak için kurtarma yardımını arayınız.

Çekme halkası, aracı düz platformlu bir kurtarma aracına çekmede kullanılabilir. Aracın konumu ve zemin temizliği mümkün olup olmadığını belirler. Kurtarma aracı rampasının eğimi çok dikse ya da aracın altındaki zemin temizliği yeterli değilse, çekme halkası ile aracı çekmeye çalışmanız araca hasar verebilir. Gerekli takdirde, aracı kurtarma aracının kaldırma mekanizmasını kullanarak kaldırın.

### ! ÖNEMLİ

Aracın her zaman tekerleri öne döner şekilde taşınması gerektiğini unutmayın.

## İlgili bilgiler

- Aracın çekilmesi (s. 313)



TEKERLEKLER VE LASTİKLER

### Lastikler - bakım

Diğer hususların yanında, lastiklerin görevi yük taşımak, yol yüzeyinde kavrama sağlamak, titreşimi sönmülemek ve tekerleği aşınmaya karşı korumaktır.

### Sürüş karakteristikleri

Lastikler aracın sürüş karakteristiklerini büyük oranda etkiler. Lastik türü, boyutları, lastik basıncı ve hız dereceleri aracın performansı açısından önemlidir.

### Lastiğin yaşı

6 yaşından eski tüm lastikler hasarsız görünseler bile bir uzman tarafından kontrol edilmelidir. Oldukça kullanılmış veya hiç kullanılmamış olsalar dahi lastikler eskir ve çürür. Bu sebeple fonksiyon etkilenebilir. Bu durum daha sonra kullanılmak üzere muhafaza edilen tüm lastikler için geçerlidir. Lastiğin kullanım açısından uygun olmadığını gösteren harici belirtilere örnek olarak çatlaklar ve renk bozulmaları sayılabilir.

### Yeni lastikler

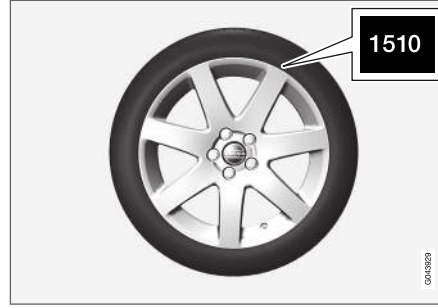

Lastikler çürüyebilir. Bir kaç yıl geçtikten sonra sertleşmeye başlarken ayrıca sürtünme kapasiteleri/karakteristikleri kademeli olarak bozulur. Bu nedenle, değiştirdiğinizde mümkün olan en yeni lastikleri almaya çalışınız. Bu durum özellikle kış lastikleri için geçerlidir. Sıralamadaki son dört hane üretim haftası ve yılını bildirmektedir. Bu, lastiklerin DOT damgasıdır (Department of Transportation) ve bu dört hane ile belirtilir; örneğin 1510. Resimde gösterilen lastik 2010 yılının 15. haftasında üretilmiştir.

### Yaz ve kış tekerlekleri

Yaz ve kış lastikleri değiştirilirken tekerlekler üzerinde aracın hangi tarafında takılı oldukları işareti bulunmalıdır, örneğin **L** sol için ve **R** sağ için.

### Aşınma ve bakım

Doğru lastik basıncı (s. 320), daha eşit bir aşınma sağlar. Sürüş tarzı, lastik basıncı, iklim ve yol şartları lastiklerinizin eskime ve aşınma süresini etkiler. Diş derinliğindeki farkları ve aşınma modelleri (s. 320)'nin oluşmasını önlemek için ön ve arka tekerlekler birbirine değiştirilebilir. İlk değiştirme için uygun değiştirme yaklaşık 5000 km ve ardından 10000 km aralıklardır. Volvo, diş derinliğinden emin olmadığınız durumda yetkili bir Volvo servisi ile irtibata geçmenizi önerir. Lastikler arasında zaten önemli aşınma farkları (diş derinliğinde >1 mm fark) oluşmuşsa, en az aşınan lastikler her zaman arkaya yerleştirilmelidir. Yetersiz direksiyon hareketini telafi etmek aşırı direksiyon hareketini düzeltmekten daha kolaydır ve arka tarafın bir yana kayması veya aracın kontrolünün tamamen kaybedilmesi yerine aracın düz bir şekilde ileri doğru gitmesini sağlar. İşte bu nedenle arak tekerlerin ön tekerlerden önce kavramayı kaybetmemesi çok önemlidir.

Lastik takılı tekerlekler, yatay veya asılı olarak saklanmalıdır, kesinlikle dik olarak saklanmamalıdır.

### **UYARI**

Hasarlı bir lastik araç kontrolünün kaybedilmesine yol açabilir.

**İlgili bilgiler**

- Lastikler - ebatlar (s. 321)
- Lastikler - hız kategorileri (s. 322)
- Lastikler - dönüş yönü (s. 319)

**Lastikler - dönüş yönü**

Sadece tek bir yönde dönecek şekilde tasarlanmış diş düzenine sahip lastikler dönüş yönünü gösteren oklarla işaretlenmiştir.

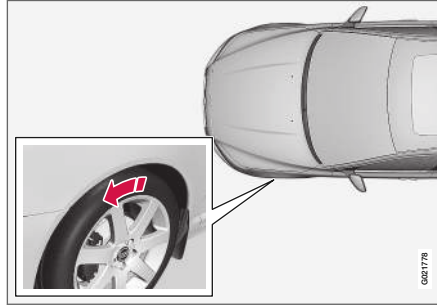

Ok, lastiğin dönüş yönünü göstermektedir.

Lastik ömrü boyunca her zaman aynı yönde dönmelidir. Lastikler sadece ön ve arka konumlar arasında değiştirilmelidir, asla sol ve sağ taraftaki lastikler kendi aralarında değiştirilmemelidir. Lastikler yanlış takılmışsa, otomobilin frenleme özellikleri ve yağmuru, kan ve çamuru yolun kenarına atma kuvveti olumsuz yönde etkilenir. En fazla diş derinliğine sahip olan lastikler daima arkaya takılmalıdır (patinaj yapma riskin azaltmak için).

***i* DİKKAT**

Her iki tekerlek çiftinin aynı tip ve boyutta ve ayrıca aynı markaya ait olduğundan emin olun.

Lastik basınç tablosunda belirtilen lastik basıncı (s. 320) önerilerine uyun.

**İlgili bilgiler**

- Lastikler - ebatlar (s. 321)
- Lastikler - hız kategorileri (s. 322)
- Lastikler - bakım (s. 318)
- Lastikler - diş aşınma göstergeleri (s. 320)

## Lastikler - dış aşınma göstergeleri

Dış aşınma göstergeleri, lastiğin dış derinliğinin durumunu gösterir.

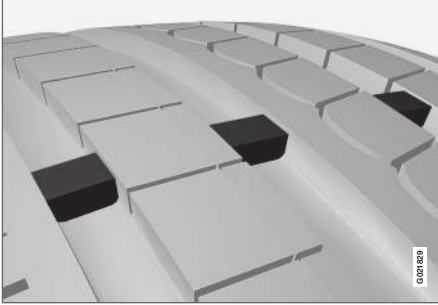

Dış aşınma göstergeleri.

Bir dış aşınma göstergesi, lastiğin dış düzeninin boylamasına olukları genelindeki dar bir yükseltidir. Lastiğin yan tarafında TWI (Tread Wear Indicator) harfleri yer almaktadır. Lastiğin dış derinliği 1,6 mm'ye düşünce dış, dış aşınma göstergeleri ile aynı seviyede olacaktır. Olabildiğince çabuk yeni lastikleri takınız. Düşük dış derinliği olan lastiklerin yağmur ve karda yetersiz tutuş sağladığını unutmayınız.

### İlgili bilgiler

- Lastikler - hız kategorileri (s. 322)
- Lastikler - hava basıncı (s. 320)
- Lastikler - dönüş yönü (s. 319)

## Lastikler - hava basıncı

Lastikler, bar cinsinden ölçülen farklı hava basınçlarına sahip olabilir.

### Lastiklerin hava basıncını kontrol edin

Lastiklerin hava basıncı her ay kontrol edilmeli ve kontrol, lastikler soğukken yapılmalıdır. "Soğuk lastikler", lastiklerin çevre sıcaklığıyla aynı sıcaklıkta olduğu anlamına gelir. Araç bir kaç kilometre sürdükten sonra lastikler ısınır ve basınç artar.

Farklı lastik basıncı yakıt tüketimini artırır, lastiğin ömrünü kısaltır ve aracın sürüş özelliklerini olumsuz etkiler. Düşük basınçlı lastiklerle sürüş lastiklerin aşınmasına ve hasar görmesine yol açabilir. Lastik basıncı seyahat konforunu, yol gürültüsünü ve sürüş özelliklerini etkiler.

### **i** DİKKAT

Lastiklerin basıncı zamanla düşer, bu doğal bir durumdur. Lastik basıncı ortam sıcaklığına bağlı olarak da değişir.

## Lastik basıncı etiketi



Sürücü kapısının direğine yapıştırılmış lastik basıncı etiketi (ön ve arka kapı arasında) farklı yükler ve hız koşullarında lastiklerin sahip olması gereken basıncı gösterir. Ayrıca lastik basıncı tablosunda da belirtilmiştir.

Aracın tavsiye edilen lastik boyutları için lastik basıncı ve iyileştirilmiş yakıt ekonomisi sonucu veren ECO basıncı hakkındaki bilgiler basılı kullanıcı el kitabında bulunabilir.

### **i** DİKKAT

Sıcaklık farklılıkları lastik basıncını değiştirir.

## Yakıt tasarrufu, ECO basıncı

Hafif bir yük taşıırken (maks. 3 kişi) ve maks. 160 km/saat (100 mph) hızda sürüş sırasında mümkün olan en iyi yakıt ekonomisi için ECO

basınç seçilebilir. Mümkün olan en iyi gürültü ve seyahat konforu koşulları için daha düşük konfor basınçları önerilir.

(Bkz. onaylı lastik basınçları(s. 406).)

### İlgili bilgiler

- Lastikler - hız kategorileri (s. 322)
- Lastikler - dönüş yönü (s. 319)
- Lastikler - bakım (s. 318)
- Lastikler - dış aşınma göstergeleri (s. 320)
- Lastikler - onaylı lastik basınçları (s. 406)

### Tekerlek ve jant ebatları

Tekerlek ve jant ebatları, aşağıdaki tabloda yer alan örnekler uyarınca belirlenmiştir.

Aracın bütün araç onayı vardır. Bu, onaylı bazı jant ve lastik kombinasyonları olduğu anlamına gelmektedir.

Onaylı boyutlar hakkında bilgi için bkz. Tekerlekler ve lastikler - onaylı boyutlar (s. 404).

Jantların ebat gösterimi vardır, örneğin: 7Jx16x50.

7	Jant genişliği inç cinsinden
J	Jant flanş profili
16	Jant çapı inç cinsinden
50	Çıktıntı mm cinsinden (jant merkezinin poyra karşısındaki jant temas yüzeyine olan mesafesi)

### İlgili bilgiler

- Tekerlek somunları (s. 323)

### Lastikler - ebatlar

Aracın lastikleri belirli bir boyuta sahiptir; aşağıdaki tablodaki örneklerle bakın.

Boyutlar tüm otomobil lastiklerinde belirtilmiştir. Örnek gösterim:215/55R16 97W.

205	Lastik genişliği mm
50	Lastik yanağı boyu ve lastik genişliği arasındaki oran (%)
R	Radyal kat
17	Tekerlek jantı çapı inç (") olarak
93	İzin verilen azami lastik yükü için olan kodlar, yük indeksi (s. 322) (LI)
W	İzin verilen azami hız için hız derecesi, hız derecesi (s. 322) (SS). (Bu örnekte 270 km/sa. (168 mil/sa.)).

Araçta, belirli jant ve lastik kombinasyonlarıyla tam araç onayı vardır.

Onaylı boyutlar hakkında bilgi için bkz. Tekerlekler ve lastikler - onaylı boyutlar (s. 404).

### İlgili bilgiler

- Lastikler - hava basıncı (s. 320)
- Lastikler - dönüş yönü (s. 319)
- Lastikler - dış aşınma göstergeleri (s. 320)
- Yük indeksi ve hız derecesi (s. 405)

## Lastikler - yük indeksi

Yük indeksi, bir lastiğin belirli bir yükü taşıma yeteneğini gösterir.

Her bir lastiğin yük taşımak için belirli bir kapasitesi vardır, bir yüksek indeksi (LI). Aracın ağırlığı lastikler için gerekli yük kapasitesini belirler.

İzin verilen asgari indeks, yük indeks tablosunda belirtilmiştir, bkz. Yük indeksi ve hız derecesi (s. 405).

### İlgili bilgiler

- Lastikler - ebatlar (s. 321)
- Lastikler - hız kategorileri (s. 322)
- Lastikler - hava basıncı (s. 320)
- Lastikler - dış aşınma göstergeleri (s. 320)

## Lastikler - hız kategorileri

Her lastik, belirli bir maksimum hıza dayanabilir ve bu nedenle belirli bir hız kategorisine (SS - Speed Symbol) dahildir.

Lastiğin hız sınıfı en azından aracın azami hızına denk düşmelidir. Aşağıdaki tablo her hız oranı için geçerli olan maksimum izin verilen hızı belirtir (SS). Bu koşulların tek istisnası kış lastikleridir (s. 323) (hem metal saplamalı olanlar hem de olmayanlar), burada daha düşük bir hız derecesi kullanılabilir. Böyle bir lastik seçilmişse aracın lastik hız derecesinden daha hızlı kullanılmaması gerekir (örneğin Q sınıfı maksimum 160 km/sa. (100 mil/sa.) hızda kullanılabilir). Otomobilin hangi hızda sürüleceğini lastiklerin hız değeri değil, trafik kuralları belirler.

 DİKKAT	
	İzin verilen maksimum hız tabloda belirtilmiştir.
Q	160 km/sa.(100 mil/sa.) (sadece kış lastiklerinde kullanılır)
T	190 km/sa. (118 mil/sa.)
H	210 km/sa. (130 mil/sa.)
V	240 km/sa. (149 mil/sa.)
W	270 km/sa. (168 mil/sa.)
Y	300 km/sa. (186 mil/sa.)

## UYARI

Arabaya belirlenenle aynı veya daha yüksek yük indeksi (s. 322) (LI) ve hız oranına (SS) sahip lastikler takılmalıdır. Çok düşük yük indeksi veya hız oranına sahip bir lastik kullanılırsa, aşırı ısınabilir.

### İlgili bilgiler

- Lastikler - ebatlar (s. 321)
- Lastikler - hava basıncı (s. 320)
- Lastikler - dönüş yönü (s. 319)



## Tekerlek somunları

Tekerlek somunları, tekerlekleri poyralara sabitlemek için kullanılır ve farklı versiyonlarda sunulur.

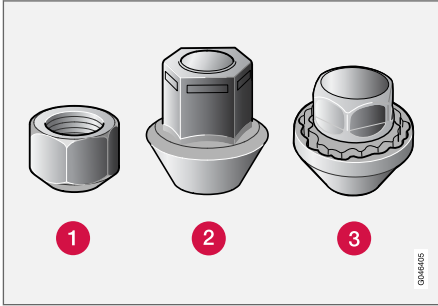

- 1 Standart bijon somunları
- 2 Yüksek profilli bijon somunları
- 3 Kilitli bijon somunları

## Sıkma torku

- **Tip 1 tekerlek somunu (çelik jant):** 110 Nm
- **Tip 2 tekerlek somunu (alüminyum jant):** 130 Nm
- **Tip 3 Kilitlenebilir tekerlek somunu (çelik/alüminyum jant):** 110 Nm

Sadece Volvo tarafından test edilmiş ve onaylanmış ve Volvo orijinal donanımı olan jantları kullanınız. Torku tork anahtarıyla kontrol ediniz.

## Kilitli bijon somunları\*

Kilitli bijon somunları hem alüminyum hem de çelik jantlarda kullanılabilir. Bagaj bölmesinin zemininin altında kilitlenebilir somunların manşonu için yer vardır.

## İlgili bilgiler

- Tekerlek ve jant ebatları (s. 321)

## Kış lastikleri

Kış lastikleri, kış yol koşullarına uyarlanmış lastiklerdir.

## Kış lastikleri

Volvo belirli boyutlara sahip kış lastikleri önerir. Lastik boyutları motor varyantına göre değişir. Kış lastiklerini kullanırken her dört tekerleğe de doğru tipte lastikler takılmalıdır.

## İ DİKKAT

Volvo, hangi tekerlek jantı ve lastik tiplerinin en uygun olduğunu Volvo yetkili satıcısına danışmanızı önerir.

## Çivili lastikler

Çivili kış lastikleri çiviler yerlerine düzgün şekilde oturana kadar 500-1000 km boyunca yumuşak bir şekilde sürülmelidir. Böylece lastiğe ve özellikle çivilere daha uzun bir servis ömrü sağlanır.

## İ DİKKAT

Çivili lastiklerin kullanımına ilişkin yasal hükümler ülkeden ülkeye değişmektedir.

## Diş derinliği

Buz, sulu kar ve düşük sıcaklık gibi yol koşulları lastikleri yaz koşullarına nazaran çok daha fazla zorlar. Volvo bu nedenle, diş derinliği 4 mm altında olan kış lastiklerinin kullanılmamasını önerir.



#### « Kar zincirlerinin kullanımı

Kar zincirleri sadece ön tekerleklerde kullanılabilir (ayrıca dört tekerden çekişli araçlar için de geçerlidir). Kar zincirleriyle kesinlikle 50 km/saatten (30 mil/sa.) hızlı sürmeyin. Hem kar zincirleri hem de lastikler aşınacağından temiz satıhta kullanmayınız.

#### ⚠ UYARI

Araba modeli, lastik ve jant boyutlarına göre tasarlanmış gerçek Volvo kar zinciri veya eşdeğeri bir zincir kullanınız. Karasız kalınlaması durumunda Volvo, yetkili bir Volvo atölyesine danışmanızı önermektedir. Hatalı kar zincirleri arabanızda ciddi hasara yol açabilir ve bir kazaya neden olabilir.

#### İlgili bilgiler

- Tekerleklerin değiştirilmesi - tekerleklerin sökülmesi (s. 325)

#### Yedek tekerlek (stepne)\*

Stepne (Geçici stepne), patlamış bir normal tekerleği geçici olarak değiştirmek için kullanılır.

Bir stepne sadece geçici olarak kullanılmak üzere tasarlanmış olup en kısa sürede normal bir tekerlekle değiştirilmelidir. Aracın yol tutuşu stepne kullanımı nedeniyle değişmiş olabilir. Stepne normal bir tekerlektan daha küçüktür. Aracın yerden yüksekliği bundan etkilenir. Yüksek tümseklere dikkat edin ve aracı otomatik yıkayıcıda yıkamayın. Stepne ön janta takılmışsa aynı anda kar zinciri kullanamazsınız. Dört tekerden çekişli araçlarda arka dingilden çekiş devreden çıkartılabilir. Stepne tamir edilmemelidir. Stepnenin doğru lastik basıncı, lastik basıncı tablosunda belirtilmiştir, Lastikler - hava basıncı (s. 320).

#### ⚠ ÖNEMLİ

- Araçta stepne takılıken asla 80 km/sa. (50 mil/sa.) üstünde bir hızda sürmeyin.
- Araç, birden fazla "Geçici Stepne" tekerleği takılıken asla sürülmemelidir.

#### İlgili bilgiler

- Tekerleklerin değiştirilmesi - tekerleklerin sökülmesi (s. 325)
- Tekerleklerin değiştirilmesi - takma (s. 328)
- Tekerleklerin değiştirilmesi - stepnenin dışarı alınması\* (s. 325)
- Kriko\* (s. 330)

- Üçgen reflektör (s. 329)
- Tekerlek somunları (s. 323)

## Tekerleklerin değiştirilmesi - stepnenin dışarı alınması\*

Stepne\* artı kriko\* ve tekerlek anahtarı\*, kargo alanında zeminin altında saklanır.

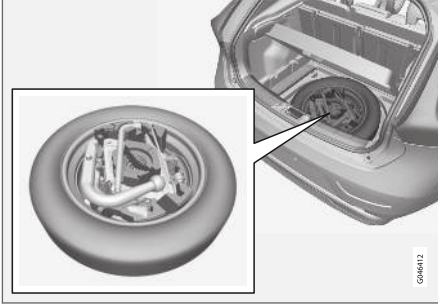

1. Bagaj bölümü zemininin arka kenarını kaldırınız (veya eklemli bagaj bölümü zemini olan modellerde, bagaj bölümü zemini tutamağını tutunuz, kaldırınız ve zeminin arka kısmını ileri doğru hareket ettiriniz).
2. Eşya gözünü\* kaldırıp çıkarın (yalnızca eklemli kargo alanı zemini olan modellerde).
3. Alt zemini kaldırıp çıkarınız (yalnızca eklemli bagaj bölümü zemini olan modellerde).
4. Sabitleme vidasını sökünüz ve kriko ve diğer aletleri içeren köpük bloğunu kaldırıp çıkarınız.

5. Stepneyi uzak uçundan tutunuz, sonra kaldırınız. Stepneyi hafifçe ileri doğru itiniz ve kaldırarak depolama bölgesinden çıkarınız.

### İlgili bilgiler

- Tekerleklerin değiştirilmesi - tekerleklerin sökülmesi (s. 325)
- Tekerleklerin değiştirilmesi - takma (s. 328)
- Kriko\* (s. 330)
- Yedek tekerlek (stepne)\* (s. 324)
- Üçgen reflektör (s. 329)
- Tekerlek somunları (s. 323)

## Tekerleklerin değiştirilmesi - tekerleklerin sökülmesi

Araçın tekerlekleri, örneğin kış lastiklerine veya stepneye değiştirilebilir.

Trafikğin olduğu bir yerde lastik değiştirme durumunda üçgen reflektörü(s. 329) kurunuz. Araç ve kriko(s. 330)\* düz ve sağlam bir zeminde bulunmalıdır.

1. el frenini (s. 290) tatbik edin ve araçta otomatik şanzıman varsa geri vitese veya **P** konumuna geçin.



**⚠ UYARI**

Krikonun hasarlı olup olmadığına, dişlerin iyice yağlanıp yağlanmadığına ve kirlenme olup olmadığına bakın.

**ⓘ DİKKAT**

Volvo, kriko etiketi üzerinde gösterilen sadece sorun görülen araç modeline ait kriko\* kullanılmasını önermektedir.

Çıkartma aynı zamanda kaldırma yüksekliğinde belirlenen krikonun maksimum kaldırma kapasitesini de gösterir.

2. Takılacak tekerleği ve aletleri dışarı alın. Eğer bir yedek lastik takılacaksa yedek lastik yerinde içerisinde eldiven ve patlak lastik içi bir plastik torba bulunan bir paket mevcuttur.
3. Yerde kalan tekerleklerin önüne ve arkasına takoz yerleştiriniz. Büyük ağır tahta takozlar veya örneğin büyük taşlar kullanınız.

4. Çelik jantlı araçlarda, çıkartılabilir jant kapakları bulunmaktadır. Tam tekerlek jant kapaklarını asmak ve çekip çıkarmak için sökme aletini kullanın. Jant kapakları alternatif olarak elle de çıkarılabilir.

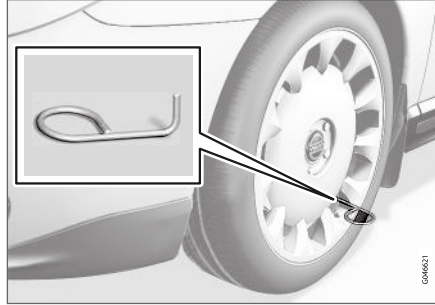

5. Tekerlek anahtarıyla\* çekme halkasını durma konumuna kadar birlikte vidalayın.

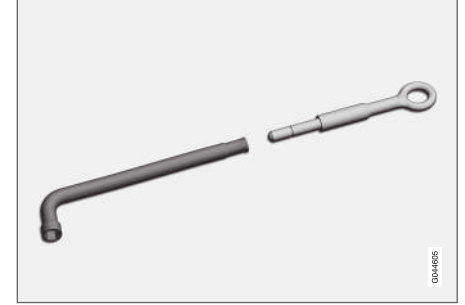

Tekerlek anahtarı ve çekme halkası.

**⚠ ÖNEMLİ**

Çekme halkası, bijon anahtarıyla tüm dişli kısımlarda vidalanmalıdır\*.

6. Plastik kapakları, uygun aletle tekerlek somunlarından çıkarın.



7. Tekerlek somunlarını tekerlek anahtarıyla\* saatin aksi yönde 1/2-1 tur gevşetin.

### ⚠ UYARI

Yer ile kriko veya aracın kaldırma noktası ile kriko arasına kesinlikle başka bir şey yerleştirilmemelidir.

8. Aracın her iki yanında da ikişer kriko yerleştirme noktası vardır. Krikoyu\*, gövdesindeki flanş kriko kafasındaki çentiğe gelinceye kadar çevirin.

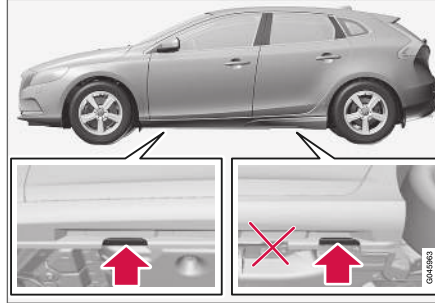

### ⚠ ÖNEMLİ

Krikonun altındaki zemin sağlam, pürüzsüz ve düz olmalıdır.

9. Otomobili, tekerlek yerden kesilecek şekilde kaldırınız. Bijonları sökünüz ve tekerleği kaldırarak çıkartınız.

### ⚠ UYARI

Kriko yükseltildiğinde asla aracın altına girmeyin.

Kriko yükseltildiğinde yolcular aracı terk etmemelidir. Bir tekerleğin, trafik olan bir ortamda değiştirilmesi gerekirse yolcuların güvenli bir yerde durması gerekir.

### İlgili bilgiler

- Tekerleklerin değiştirilmesi - takma (s. 328)
- Tekerleklerin değiştirilmesi - stepnenin dışarı alınması\* (s. 325)
- Yedek tekerlek (stepne)\* (s. 324)
- Üçgen reflektör (s. 329)
- Tekerlek somunları (s. 323)

## Tekerleklerin değiştirilmesi - takma

Tekerlek takma prosedürünün doğru bir şekilde yapılması önemlidir.

### Takma

#### **⚠ UYARI**

Kriko yükseltildiğinde asla aracın altına girmeyin.

Kriko yükseltildiğinde yolcular aracı terk etmemelidir. Bir tekerleğin, trafik olan bir ortamda değiştirilmesi gerekirse yolcuların güvenli bir yerde durması gerekir.

1. Tekerlek ve poyra arasındaki temas noktalarını temizleyiniz.
2. Tekerleği takınız. Tekerlek somunlarını iyice sıkın.

3. Aracı tekerleklerin dönmesini engelleyecek kadar indiriniz.



4. Bijon somunlarını saat yönünde sıkınız. Tekerlek somunlarının doğru sıkma torkuyla sıkılması önemlidir. Torku tork anahtarıyla kontrol ediniz.
5. Plastik kapakları tekerlek somunlarına geri takın.

- 6.

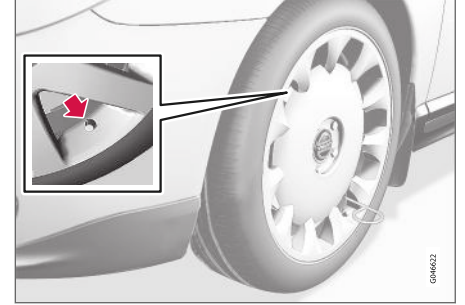

Tüm jant kapaklarını geri takın.

#### **i DİKKAT**

Takma işlemi esnasında jant kapağındaki sibop için çıkış, janttaki sibop üzerine konumlandırılmalıdır.

### Aletlerin kendi yerlerine geri yerleştirilmesi

Aletleri kullandıktan sonra köpük bloktaki doğru yerlerine geri yerleştirilmeleri gerekir.

Stepne kullanıldıysa patlak tekerlek eldivenlerle birlikte aynı pakette bulunan plastik torbaya koyulabilir. Köpük bloğu yerine geri yerleştirin ve tespit vidasını, eşya gözünün zeminine bastırın.

**! ÖNEMLİ**

Takımlar ve kriko\* kullanılmadığı zaman, aracın yük alanındaki yerlerinde saklanmalıdır.

**i DİKKAT**

- Bir lastik şişirildikten sonra, çakıl, kir vb. nedeniyle valfe zarar gelmesini önlemek için her zaman toz kapağını yeniden takın.
- Sadece plastik toz kapakları kullanın. Metal toz kapakları paslanabilir ve sökmesi zor olabilir.

**Başka bir lastik boyutuna geçerken**

Her lastik boyutu değişiminde yazılımı güncellemek için yetkili bir Volvo servisi ile iletişime geçin. Hem daha büyük hem de daha küçük bir boyuta geçerken ve ayrıca yaz ve kış lastikleri arasında geçiş yaparken yazılım indirmek gerekebilir.

**İlgili bilgiler**

- Tekerleklerin değiştirilmesi - stepnenin dışarı alınması\* (s. 325)
- Tekerleklerin değiştirilmesi - tekerleklerin sökülmesi (s. 325)
- Yedek tekerlek (stepne)\* (s. 324)
- Üçgen reflektör (s. 329)
- Tekerlek somunları (s. 323)

**Üçgen reflektör**

Üçgen reflektör, yoldaki diğer sürücülere aracın durgun halde olduğuna dair uyararak için kullanılır.

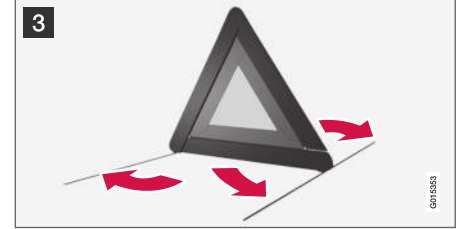
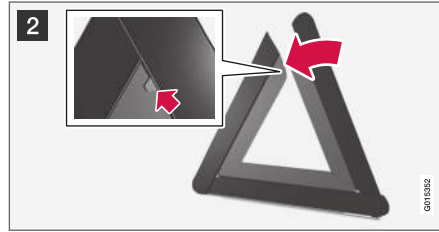
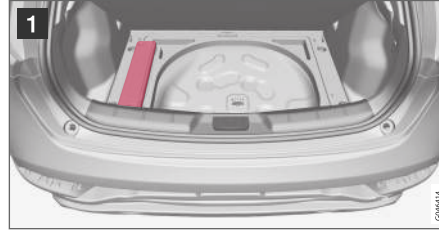
**Saklama ve katlama**

- 1 Zemin kapağını kaldırın (veya eklemli zemine sahip modellerde bagaj bölmesinin arka kısmını ileri doğru itin ve daha sonra alt zemini kaldırın) ve üçgen reflektörü çıkarın.
- 2 Üçgen reflektörü kılıfından çıkarın, katlayın ve iki gevşek kenarı takın.
- 3 Üçgen reflektörün destek ayaklarını katlayın.

Üçgen reflektörün kullanılması ile ilgili olarak yönetmeliklere uyun. Üçgen reflektörü, trafiğe göre uygun bir yere koyun.

Üçgen reflektör ve kutusunun kullanıldıktan sonra bagaj bölümünde uygun şekilde bağlandığından emin olun.

**İlgili bilgiler**

- Yedek tekerlek (stepne)\* (s. 324)

### Kriko\*

Bir tekerleği değiştirirken aracı kaldırmak için krikoyu kullanın.

Orijinal krikoyu sadece stepne takarken veya yaz ve kış lastikleri arasında geçiş yaparken kullanın. Krikonun dişleri her zaman iyice yağlanmalıdır.

#### ! ÖNEMLİ

Takımlar ve kriko\* kullanılmadığı zaman, aracın yük alanındaki yerlerinde saklanmalıdır.

#### i DİKKAT

Sıradan bir araç krikosu örneğin patlak sonrası bir lastiğin değiştirilmesi, yaz/kış lastikleri arasında geçiş vs. gibi sadece arada bir kısa süreli kullanım için tasarlanmıştır. Aracı kaldırmak için sadece özgün araç modeline uygun kriko kullanılmalıdır. Araç çok sık kaldırılırsa veya lastikleri değiştirmek için gereken daha uzun süreli kaldırılması gerekiyorsa, garaj krikosunun kullanılması tavsiye edilir. Bu durumda, donanım ile birlikte gelen kullanım kılavuzunu izleyin.

### İlgili bilgiler

- Üçgen reflektör (s. 329)
- Acil durum lastik onarımı\* (s. 332)

### İlk yardım çantası\*

İlk yardım çantasında ilk yardım malzemeleri bulunmaktadır.

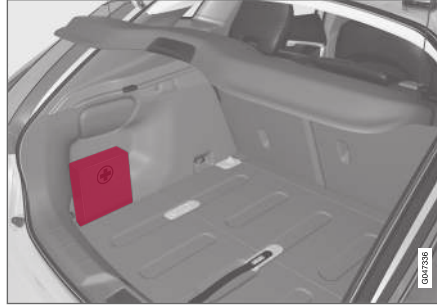

İlk yardım malzemelerini içeren çanta, bagaj bölümünün sol tarafında yer almaktadır.

### Lastik izleme (TM)\*<sup>1</sup>

TM (Tyre Monitor) sistemi, lastiklerde doğru lastik basıncı olup olmadığını belirlemek amacıyla lastik dönüş hızını algılar.

#### Sistem açıklaması

Lastik basıncı çok düşükse lastik çapı ve bunun sonucunda dönüş hızı değiştirilir. Sistem, lastikleri birbiriyle karşılaştırarak, bir ya da daha fazla lastikte çok düşük basınç olup olmadığını belirleyebilir.

Sistem, normal lastik bakımını etkilemez.

#### Mesajlar

Lastik basıncı çok düşükse kombine gösterge panelinde bir gösterge sembolü (U) yanar ve aşağıdaki mesajlardan biri gösterilir:

- Lastik basıncı düşük, ayarlayın ve kalibre edin
- Lastik basınç sistemi Servis gerekli
- Lastik basınç sistemi Şu an kullanılamaz

#### ! ÖNEMLİ

TM sisteminde bir arıza oluşursa, kombine gösterge tablosundaki U gösterge sembolü yaklaşık 1 dakika yanıp söner, sonra sürekli yanar. Kombine gösterge tablosunda da bir mesaj gösterilir.

<sup>1</sup> Bazı pazarlarda standarttır.



**Mesajların silinmesi**

1. Bir lastik basıncı göstergesi ile tüm lastiklerdeki lastik basıncını kontrol edin.
2. Lastiği/lastikleri, sürücü tarafı kapı direği üzerinde (ön ve arka kapılar arasında) bulunan lastik basıncı etiketine uygun olarak doğru basınca kadar şişirin.
3. **MY CAR** altından TM sistemini yeniden kalibre edin.

**İ DİKKAT**

Yanlış lastik basıncını önlemek için basınç lastikler soğukken kontrol edilmelidir. "Soğuk lastik" terimi, lastiklerin ortam sıcaklığıyla aynı sıcaklıkta olması demektir (araba kullanıldıktan yaklaşık 3 saat sonra). Birkaç kilometrelik sürüşten sonra lastikler ısınır ve basınç artar.

**⚠ UYARI**

- Yanlış lastik basıncı sürücünün aracın kontrolünü kaybetmesiyle sonuçlanabilecek lastik arızasına yol açabilir.
- Sistem ani bir lastik hasarını önceden gösteremez.

**TM kalibrasyon**

TM sisteminin düzgün çalışması için lastik basıncı için bir referans değeri belirlenmelidir. Bu işlem lastikler her değiştirildiğinde veya **MY CAR**

altında sistemi yeniden kalibre etmek suretiyle lastik basıncı ayarlandığında yapılmalıdır.

Örneğin ağır yükte sürerken veya yüksek hızda sürüş için (160 km/sa. (100 mil/sa.) üstünde) lastik basıncının ayarlanması gerekir. Bunun ardından sistemin yeniden kalibre edilmesi gerekir.

**Yeniden kalibrasyon**

Ayarlar orta konsol kumandaları kullanılarak yapılabilir, bkz. MY CAR (s. 112).

1. Motoru durdurun.
2. Tüm lastikleri, sürücü tarafı kapı direği üzerinde (ön ve arka kapılar arasında) bulunan lastik basıncı etiketine uygun olarak istenen basınca kadar şişirin.  
Veya bkz. lastik basıncı tablosu.
3. Motoru çalıştırın ve aracı hareket ettirmeden bekletin.
4. **MY CAR** menü sistemini açın ve **Lastik monitörü** menüsünü seçin.
5. **Kalibrasyonu başlat** ögesini seçin ve OK (Tamam) düğmesine basın.
6. Kalibrasyonu başlatmak için tüm lastikler kontrol edildikten ve ayarlandıktan sonra OK (Tamam) düğmesine basın.

7. Aracı sürün.

- > Kalibrasyon araç 35 km/sa (22 mil/sa) üzerinde bir hızda sürüldüğünde yapılır. Kalibrasyon motor durdurulursa geçici olarak duraksatılır fakat araç yeniden çalıştırılırsa otomatik olarak arka planda çalışmaya devam eder. Kalibrasyon tamamlandığında sistem tarafından herhangi bir onay yayınlanmaz.

Yeni referans değeri 1 ila 7. adımlar tekrar yapılmaya kadar geçerlidir.

**İ DİKKAT**

TM sisteminin her lastik değişiminde ya da lastik basıncı ayarlandığında yeniden kalibre edilmesi gerektiğini unutmayın. Yeni referans değerleri kaydedilmezse, sistem düzgün çalışmaz.

**İ DİKKAT**

- Bir lastik şişirildikten sonra, çakıl, kir vb. nedeniyle valfe zarar gelmesini önlemek için her zaman toz kapağını yeniden takın.
- Sadece plastik toz kapakları kullanın. Metal toz kapakları paslanabilir ve sökmeye zor olabilir.

#### « Sistem ve lastik durumu

Sistemin ve lastiklerin geçerli durumu, orta konsol ekranından kontrol edilebilir.

1. **MY CAR** menü sistemini açın.
2. **Lastik monitörü** menüsünü seçin.
  - > Lastik basınçlarının durumu, bir renk kodu ile gösterilir.

Her lastiğin durumu, aşağıdakilere uygun olarak renk kodludur:

- Tümü yeşil: sistem normal olarak çalışıyor ve tüm lastiklerdeki lastik basıncı önerilen seviyenin biraz üzerinde.
- Sarı tekerlek: ilgili lastiğin basıncı çok fazla düşük.
- Tüm tekerlekler sarı: iki veya daha fazla tekerlek basıncı düşüktür.
- Tüm tekerlekler gri ve mesaj **Lastik basınç sistemi Şu an kullanılamaz**: lastik basınç sistemi geçici olarak devre dışı bırakıldı. Sistemin tekrar etkinleşebilmesi için aracı kısa bir süreliğine 35 km/sa. (22 mil/sa.) üstünde bir hızda sürmek gerekebilir.
- Tüm tekerlekler gri ve **Lastik basınç sistemi Servis gerekli** mesajı: sistemde bir hata oluştu. Bir Volvo bayisine veya atölyesine başvurun.

#### İlgili bilgiler

- Lastikler - hava basıncı (s. 320)

#### Acil durum lastik onarımı\*

Acil durum patlak onarım kitini, Temporary Mobility Kit (TMK), bir patlak lastiğin hava kaçırmayacak şekilde onarılmasını sağlayıp hava basıncının kontrol edilip ayarlanması için kullanılır.

Acil durum lastik tamir seti bir kompresör ve bir şişe sızdırmazlık sıvısından oluşur. Yapılan işlem geçici bir tamirdir. Sızdırmazlık sıvısı dişde lastikte patlayan yeri etkin şekilde kapatır.

Acil durum lastik onarım setinin duvarında delikler olan lastikleri yamamak için sınırlı kapasitesi vardır. Büyük kesikleri, çatlakları veya benzer hasarları olan lastiklerde patlak onarım kitini kullanmayın.

#### ⓘ DİKKAT

Acil durum lastik tamir kitini, sadece lastik sırasında patlak olan lastiklerin tamir edilmesi amacıyla taşıyın.

#### ⓘ DİKKAT

Geçici acil durum lastik tamiri için kompresör Volvo tarafından test edilmiş ve onaylanmıştır.

#### Yer

Lastik onarım seti kargo alanında, zeminin altındaki köpük bloğun<sup>2</sup> içinde bulunur.

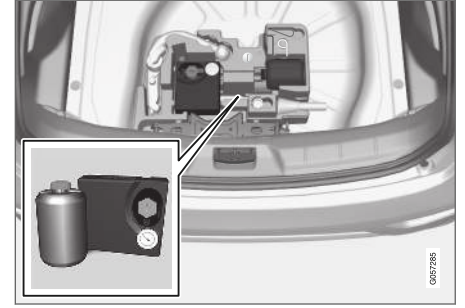

Versiyon 1.

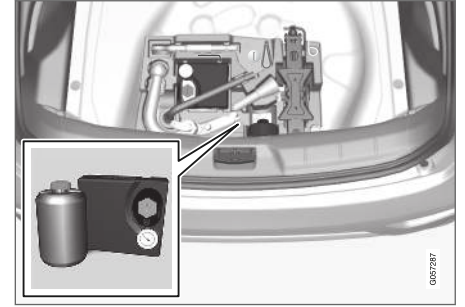

Versiyon 2.

### İlgili bilgiler

- Acil durum lastik tamir seti\* - çalışması (s. 334)
- Acil durum lastik tamir seti\* - tekrar kontrol (s. 336)
- Acil durum lastik onarım kiti\* - genel bakış (s. 333)

### Acil durum lastik onarım kiti\* - genel bakış

Acil durum lastik onarım kitinin bileşen parçalarına genel bakış, Temporary Mobility Kit (TMK).

Parçalar, kargo alanındaki zeminin altında saklanır.

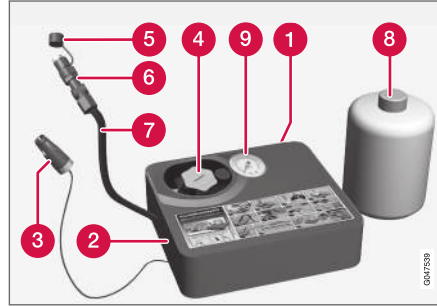

- 1 Etiket, izin verilen maksimum hız
- 2 Anahtar
- 3 Elektrik kablosu
- 4 Bardak tutucusu (portakal renkli kapaklı)
- 5 Koruyucu kapak
- 6 Basınç azaltma valfi
- 7 Hava hortumu
- 8 Sızdırmazlık sıvısı şişesi
- 9 Basınç göstergesi

### Sızdırmazlık sıvısı şişesi

Son kullanma tarihi geçmeden önce sızdırmazlık sıvısı şişesini değiştirin. Çıkarılan şişeyi çevreye tehlikeli atık olarak işleme tabi tutunuz.

Sızdırmazlık sıvısı şişesi kullanıldıktan sonra değiştirilmelidir. Volvo değiştiriminin yetkili bir Volvo servisi tarafından yapılmasını tavsiye eder.

### ⚠ UYARI

Sızdırmazlık sıvısı bulunan şişe 1.2 Etanol ve doğal kauçuk-lateks içerir.

Yutulması tehlikelidir. Cilt ile temas durumunda alerjik reaksiyona yol açabilir.

Deri ve göz temasından sakının.

Çocukların ulaşamayacağı bir yerde saklayın.

\* Aracın ekipmanlarına bağlı olarak köpük bloğun farklı görünümü olabilir.



### ⚠ UYARI

- Sızdırmazlık sıvısıyla cilt teması durumunda derhal sabun ve bol suyla yıkanmalıdır.
- Gözle temas eden sızdırmazlık sıvısı derhal göz yıkama sıvısı veya bol miktarda su ile yıkanmalıdır. Eğer rahatsızlık devam ederse göz bir doktor tarafından muayene edilmelidir.

### İlgili bilgiler

- Acil durum lastik onarımı\* (s. 332)

### Acil durum lastik tamir seti\* - çalışması

Bir deliği acil durum lastik onarım kiti, Temporary Mobility Kit (TMK) ile onarma.

### Acil durum lastik onarımı

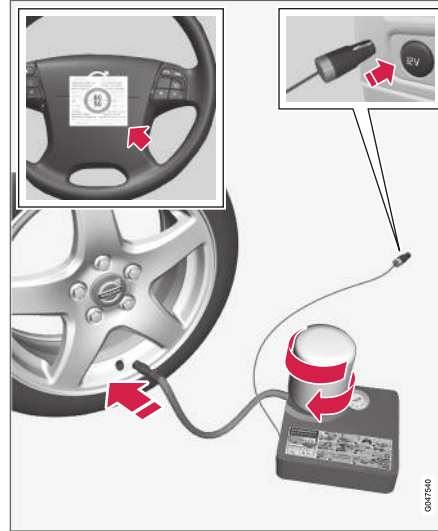

Parçaların işleviyle ilgili daha fazla bilgi için bkz. Acil durum lastik onarım kiti\* - genel bakış (s. 333).

1. Lastik trafik olan bir alanda onarıyorsa üçgen reflektörü kurun ve dörtlü flaşörleri etkinleştirin.

Patlağın sebebi çivi veya benzer bir nesne ise bunu lastikte bırakın. Deliği kapatmaya yardımcı olur.

2. Maksimum izin verilen hız etiketini (kompresörün bir tarafına takılıdır) çıkarın ve onu direksiyon simidine tutturun. Acil durum lastik onarım kiti kullanıldıktan sonra aracı 80 km/sa. (50 mil/sa.) üstünde bir hızda sürmemeniz gerekir.
3. Anahtarın **0** (Kapalı) konumunda olduğunu kontrol edin ve elektrik kablosu ile hava hortumunu yerleştirin.
4. Kompresörden turuncu renkli kapağı gevşetin ve sızdırmazlık sıvısı şişesinden mantarı çıkarın.

### ⓘ DİKKAT

Kullanmadan önce şişenin mührünü kaldırmayınız. Şişe döndürüldüğünde mühür otomatik olarak açılır.

5. Şişeyi, şişe tutucusunun tabanına vidalayın.
- > Şişe ve şişe tutucusunda, sızdırmazlık maddesi kaçacağı yakalamak üzere bir ters mandal bulunur. Şişe vidalandığında tekrar şişe tutucusundan gevşetilemez. Şişenin çıkarılması bir serviste yapılmalıdır, Volvo, yetkili bir Volvo servisi önerir.

### **UYARI**

- Sızdırmazlık sıvısıyla cilt teması durumunda derhal sabun ve bol suyla yıkanmalıdır.
- Gözle temas eden sızdırmazlık sıvısı derhal göz yıkama sıvısı veya bol miktarda su ile yıkanmalıdır. Eğer rahatsızlık devam ederse göz bir doktor tarafından muayene edilmelidir.

### **UYARI**

Şişeyi açmayın, sızıntıyı önlemek için ters mandal ile donatılmıştır.

6. Lastiğin toz kapağını çıkarın.

Hava hortumundaki lastik basıncı indirgeme valfinin tamamen vidalandığını kontrol edin ve hava hortumu valfinin bağlantısını, lastiğin hava valfindeki dışın tabanına vidalayın.

7. Elektrik kablosunu en yakın 12 V sokete takıp aracı çalıştırın.

### **DİKKAT**

Kompresör çalışırken 12 V soketler dışında hiçbir soketin kullanılmadığından emin olun.

### **UYARI**

Motor çalışır durumdayken gözetim olmaksızın çocukları araçta bırakmayın.

8. Düğmeyi I (Açık) konumuna getirerek kompresörü çalıştırın.

### **UYARI**

Kompresör çalışırken kesinlikle lastiğin yanında durmayınız. Çatlak veya dengesizlik görülürse kompresörün hemen kapatılması gerekir. Bu koşullar altında, yolculuğunuza devam edemezsiniz. Bir lastik merkezinde kurtarma talep etmek için yol yardımını arayın. Volvo, yetkili bir lastik merkezini önerir.

### **DİKKAT**

Kompresör çalıştığında basınç 6 barın üzerine çıkabilir ancak yaklaşık 30 saniye sonra düşer.

9. Lastiği 7 dakika içerisinde şişiriniz.

### **ÖNEMLİ**

Kompresör 10 dakikadan fazla çalıştırılmamalıdır - aşırı ısınma riski.

10. Basınç göstergesindeki basıncı kontrol etmek için kompresörü kapatın. Asgari basınç 1,8 bar ve en yüksek basınç 3,5 bardır. (Lastik basıncı çok yüksekse basınç düşürme valfini kullanarak havayı serbest bırakın.)

### **UYARI**

Basınç 1,8 barın (22 psi) altındaysa lastikteki delik çok büyüktür. Bu koşullar altında, yolculuğunuza devam edemezsiniz. Bir lastik merkezinde kurtarma talep etmek için yol yardımını arayın. Volvo, yetkili bir lastik merkezini önerir.

11. Kompresörü kapatın ve elektrik kablosunu fişten çekin.
12. Hava hortumunu, lastiğin hava valfinden ayırıp toz kapağını lastiğe geri takın.
13. Kalan sızdırmazlık sıvısının kaçak yapmasını önlemek için koruyucu kapağı hava hortumuna takın.

- ◀ 14. Sızdırmazlık sıvısının lastiği mühürleyebilmesi ve ardından takip kontrolü yapabilmesi için mümkün olan en kısa zamanda aracı en az 3 km mesafede maksimum 80 km/sa. (50 mil/sa.) hızla sürün.

### **i** DİKKAT

İlk birkaç tur sırasında lastik, patlak delikten sızdırmazlık sıvısı fişkırtacaktır.

### **⚠** UYARI

Aracın kalkışı sırasında kimsenin aracın yakınında olup üzerlerine sızdırmazlık sıvısı sıçramayacağından emin olun. Mesafe en az 2 metre (7 fit) olmalıdır.

15. Takip incelemesi:

Hava hortumunu tekrar lastiğin hava valfine bağlayın ve basınç göstergesiyle lastik basıncını kontrol edin, bkz. Acil durum lastik tamir seti\* - tekrar kontrol (s. 336).

### **İlgili bilgiler**

- Acil durum lastik onarımı\* (s. 332)
- Acil durum lastik tamir seti\* - tekrar kontrol (s. 336)
- Acil durum lastik onarım kiti\* - genel bakış (s. 333)

## **Acil durum lastik tamir seti\* - tekrar kontrol**

Bir lastik, acil durum lastik onarım kiti Temporary Mobility Kit (TMK) ile onarıldığında, yaklaşık 3 kilometre sürüş sonrasında bir kontrol yapılmalıdır.

### **Lastik basıncını kontrol edin**

Lastik sızdırmazlık ekipmanını dışarı alın. Kompresör kapatılmış olmalıdır.

1. Lastiğin toz kapağını çıkarın.  
Hava hortumunu dışarı alın ve valf bağlantısını, lastiğin hava valfinin dışının tabanına vidalayın.
2. Basınç göstergesindeki lastik basıncı değerini okuyunuz.
  - Lastik basıncı 1,3 bar altındaysa lastik sızdırmazlığı yeterince sağlanamamıştır. Yolucağa devam edilmemelidir. Kurtarma için yol yardımını arayın.
  - Lastik basıncı 1,3 bar'dan yüksekse lastik, sürücü tarafı kapı direğindeki lastik basıncı etiketine göre tanımlanan basınca şişirilmelidir (1 bar = 100 kPa).
  - Lastik basıncı çok yüksek olduğunda basınç azaltma valfini kullanarak havasını indiriniz.

3. Lastiğin şişirilmesi gerekiyorsa:

1. Elektrik kablosunu en yakın 12 V sokete takip aracı çalıştırın.
2. Kompresörü çalıştırın ve lastiği, sürücü tarafı kapı direğindeki lastik basıncı etiketinde tanımlanan basınca şişirin.
3. Kompresörü kapatınız.

4. Lastik sızdırmazlık ekipmanını sökünüz.

Kalan sızdırmazlık sıvısının kaçak yapmasını önlemek için koruyucu kapağı hava hortumuna takın.

### **⚠** UYARI

Şişeyi açmayın, sızıntıyı önlemek için ters mandal ile donatılmıştır.

5. Toz kapağını lastiğe geri takın.

### **i** DİKKAT

- Bir lastik şişirildikten sonra, çakıl, kir vb. nedeniyle valfe zarar gelmesini önlemek için her zaman toz kapağını yeniden takın.
- Sadece plastik toz kapakları kullanın. Metal toz kapakları paslanabilir ve sökmesi zor olabilir.

**ⓘ DİKKAT**

Sızdırmazlık sıvısı şişesi ve hortumun kullanımdan sonra değiştirilmesi gerekir. Volvo bu değişimin yetkili bir Volvo atölyesinde yapılmasını önermektedir.

**⚠ UYARI**

Lastiklerin basıncını düzenli olarak kontrol edin.

Volvo, hasarlı lastiği değiştirmek/onarılmasını sağlamak için aracın en yakın yetkili Volvo servisine götürülmesini tavsiye eder. Servise lastikte sızdırmazlık sıvısı bulunduğunu bildiriniz.

**⚠ UYARI**

Acil durum lastik tamir kiti kullanıldıktan sonra aracınızı 80 km/sa. (50 mil/sa.) üstünde bir hızla sürmeyin. Volvo, yamalanmış lastik muayenesi için yetkili bir Volvo servisini ziyaret etmenizi tavsiye eder (maksimum sürüş mesafesi 200 km). Personel lastiğin tamir edilip edilmeyeceğine veya değiştirilmeye gerek olup olmadığına bakar.

**İlgili bilgiler**

- Acil durum lastik tamir seti\* - çalışması (s. 334)

**Acil durum lastik onarım kitindeki kompresör ile lastiklerin şişirilmesi\***

Aracın orijinal lastikleri acil durum lastik onarım kitindeki (s. 333) kompresörü kullanarak şişirilebilir.

1. Kompresör kapatılmış olmalıdır. Anahtarın **0** (Kapalı) konumunda olduğundan emin olun ve elektrik kablosu ile hava hortumunu çıkarın.
2. Lastiğin toz kapağını çıkarın ve hava hortumunun valf bağlantısını lastiğin hava valfindeki dişin tabanına vidalayın.
3. Elektrik kablosunu en yakın 12 V sokete takıp aracı çalıştırın.

**⚠ UYARI**

Egzoz dumanının solunması hayati tehlikeyle sonuçlanabilecek durumlara neden olabilir. Kapalı veya yeterli havalandırmanın olmadığı alanlarda motoru asla çalışır durumda bırakmayın.

**⚠ UYARI**

Motor çalışır durumdayken gözetim olmaksızın çocukları araçta bırakmayın.

4. Düğmeyi I (Açık) konumuna getirerek kompresörü çalıştırın.

**ⓘ ÖNEMLİ**

Kompresör 10 dakikadan fazla çalıştırılmamalıdır - aşırı ısınma riski.

5. Lastiği, sürücü tarafı kapı direğindeki lastik basıncı etiketinde tanımlanan basınca şişirin. Lastik basıncı çok yüksek olduğunda basınç azaltma valfini kullanarak havasını indiriniz.
6. Kompresörü kapatınız. Hava hortumunu ve elektrik kablosunu ayırın.
7. Toz kapağını lastiğe geri takın.

**İlgili bilgiler**

- Acil durum lastik onarımı\* (s. 332)
- Acil durum lastik onarım kiti\* - genel bakış (s. 333)





BAKIM VE SERVİS

## Volvo Servis Programı

Aracı olabildiğince güvenli ve güvenilir tutmak için, Servis ve Garanti kitapçığında belirtilen Volvo servis programını takip ediniz.

Volvo, servis ve bakım işleri için yetkili bir Volvo servisine başvurmanızı önermektedir. Volvo servisleri, en yüksek kalitede servisi garanti edecek personele, özel aletlere ve servis literatürüne sahiptir.

### ! ÖNEMLİ

Volvo garantisinin geçerli olması için, Servis ve Garanti Belgesindeki talimatlara bakın ve bu talimatları yerine getirin.

## İlgili bilgiler

- Klima kontrol sistemi - arıza tespiti ve onarım (s. 351)

## Servis ve onarım randevusu alın\*1

İnternet bağlantılı aracınızla servis, onarım ve rezervasyon bilgilerini doğrudan yönetin.

Bu hizmet <sup>1</sup>, araç içinde doğrudan servis ve atölye ziyareti randevusu almak için uygun bir yol sunar. Araç bilgileri, atölye ziyaretinin hazırlanabilmesi için bayinize gönderilir. Bayi, randevu saatini planlamak için sizinle temasa geçecektir. Bazı pazarlar için, sistem, planlanmış randevu saatinin yaklaştığını size hatırlatır ve zamanı geldiğinde<sup>2</sup> navigasyon sistemi de atölyeye götürmek üzere size rehberlik eder.

## Servis kullanılmadan önce

### Volvo ID ve profilim

- Bir Volvo ID kaydı yapın. Daha fazla bilgi ve bir Volvo ID oluşturma için bkz. Volvo ID (s. 21).
- [www.volvocars.com](http://www.volvocars.com) adresine gidin, oturum açın ve aşağıdaki gibi devam edin:

1. Aracın profilinize bağlı olup olmadığını kontrol edin.
2. İletişim bilgilerinizin doğru olup olmadığını kontrol edin.
3. Servis ve onarım için iletişim kurmak istediğiniz Volvo bayisini seçin.

4. Tercih edilen iletişim kanalını (telefon) seçin. Rezervasyon bilgileri her zaman e.posta yoluyla araca ve size gönderilir.

## Araçtan rezervasyon yapmak için ön koşul

- Rezervasyon bilgisini araçtan göndermek ve araca almak için, araç İnternete bağlı olmalıdır, aracın İnternete nasıl bağlanacağı hakkında bilgi almak için Sensus Infotainment ekine bakın.
- Rezervasyon bilgileri özel telefon aboneliği üzerinden gönderildiğinden, bilgi göndermek isteyip istemediğiniz sorulacaktır. Soru bir kez sorulur ve ardından sınırlı bir süreyle seçilen bağlantı için geçerli olur.
- Servisin çalışması ve sistemin araç ekranı üzerinden iletişimi için uyarılar/açılıp kapanır mesajlar onaylanmalıdır. **MY CAR** kaynağı normal görünümünde **OK/MENU** tuşuna ve ardından **Servis ve onarım → Ekran bildirimleri** tuşuna basın.

## Servisin kullanılması

Tüm menülere ve ayarlara **MY CAR**'daki normal görünümünden **OK/MENU** ve ardından **Servis ve onarım**'e basarak suretiyle erişilir.

Servis zamanı geldiğinde ve aracın onarım ihtiyacı olduğu bazı durumlarda, bu, kombine gösterge tablosu (s. 64) içinde ve ekrandaki bir açılır menü aracılığıyla bildirilir.

<sup>1</sup> Belirli pazarlarda geçerlidir.

<sup>2</sup> Sensus Navigation için geçerlidir.



Ekrandaki servis mesajı.

Ekranın açılır menüsündeki cevap seçeneklerinin anlamı:

- **Evet** - Bayinize bir rezervasyon istemi gönderildi, daha sonra bayiniz bir rezervasyon önerisi ile geri dönecek. Kombine gösterge tablosundaki servis lambası ve servis mesajı söndü.
- **Hayır** - Artık ekranda açılır mesaj gösterilmeyecek. Kombine gösterge tablosundaki mesaj duruyor. Bu seçenek seçildikten sonra, aşağıdaki şekilde manüel rezervasyonu arabadan başlatmak mümkündür.
- **Ertele** - Aracın bir sonraki çalıştırılmasında açılır menü gösterilir.

### Servis veya onarım randevusunu manüel olarak alın<sup>1</sup>

1. Orta konsoldaki **MY CAR** düğmesine basın ve **Servis ve onarım → Bayi bilgisi → Servis veya onarım talep et** öğesini seçin.
  - > Araç verileri otomatik olarak bayinize gönderilir.
2. Bayi, araca bir rezervasyon istemi gönderir.
3. Kabul edin veya yeni bir rezervasyon önerisi isteyin.

Rezervasyon kabul edildikten sonra, rezervasyon bilgileri araçta saklanır, Rezervasyonlarım bölümüne bakın. Araç, ekran üzerinden hatırlatıcılar vasıtasıyla, rezervasyon hakkında sizinle otomatik olarak iletişim kuracak ve atölye ziyaretine götürmek üzere size rehberlik edecektir.

### Rezervasyonlarım<sup>1</sup>

Rezervasyon bilgilerinizi araç ekranında göster. Kabul edin veya yeni bir rezervasyon önerisi isteyin.

- **Servis ve onarım → Rezervasyonlarım** öğesini seçin.

### Bayiyi arayın<sup>1</sup>

Araca Bluetooth® ile bağlı bir telefon ile bayinizi arayabilirsiniz. Telefon bağlantısı için, Sensus İnfotainment ekine bakın.

- **Servis ve onarım → Bayi bilgisi → Bayiyetel. et** öğesini seçin.

### Navigasyon sisteminizi kullanarak<sup>1, 2</sup>

Navigasyon sistemine varış yeri veya ara nokta olarak atölyenizi girin.

- **Servis ve onarım → Bayi bilgisi → Tek hedef ayarla** öğesini seçin.
- **Servis ve onarım → Bayi bilgisi → Ara hedef olarak ilave et** öğesini seçin.

### Araç verileri gönderiliyor<sup>1</sup>

Araç verileri merkezi Volvo veritabanına gönderilir (bayinize değil), Volvo bayileri araç şasi numarasını (VIN<sup>3</sup>) kullanarak araç bilgilerini bu veritabanından alabilir. Numara, aracın servis ve garanti kitapçığında yazılıdır, alternatif olarak ön camın sol alt köşesinin iç tarafında bulunur.

- **Servis ve onarım → Araç verilerini gönder** öğesini seçin.

### Rezervasyon bilgileri ve araç verileri

Aracınızdan bir servis rezervasyonu yapmaya karar verdiğinizde, rezervasyon bilgileri ve araç verileri gönderilecektir. Araç veri bilgisi aşağıdaki bölge-lerden bilgileri içermektedir.

- servis gerekliliği
- fonksiyon durumu

<sup>1</sup> Belirli pazarlarda geçerlidir.

<sup>2</sup> Sensus Navigation için geçerlidir.

<sup>3</sup> Araç Şasi Numarası

## BAKIM VE SERVİS

- hidrolik seviyesi
- Metre okuması
- Araç Şasi Numarası (VIN<sup>3</sup>)
- Aracın yazılım versiyonu.

### İlgili bilgiler

- Volvo ID (s. 21)

---

<sup>3</sup> Araç Şasi Numarası

## Aracı kaldırma

Aracı kaldırırken kriko ya da kaldırma kolları aracın alt gövdesindeki hedeflenen noktalara takılmalıdır.

### DİKKAT

Volvo, sadece söz konusu araç modeline ait kriko kullanılmasını önermektedir. Volvo tarafından önerilenin dışında başka bir kriko seçilirse, kullanım için teçhizatla beraber sağlanan talimatları takip edin.

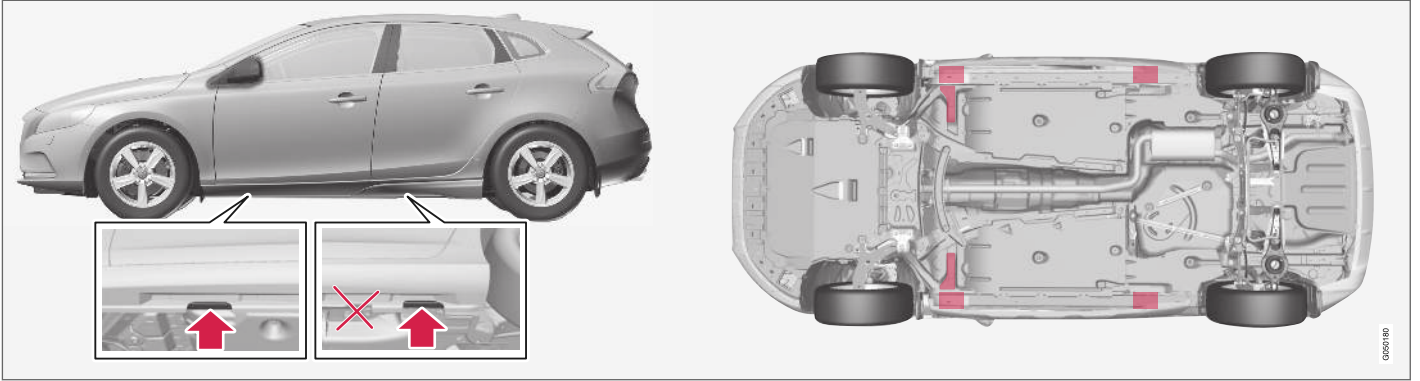

Krikonun kriko yuvaları (okları) arabaya ve kaldırma noktalarına (kırmızıyla işaretli).

Araç bir ön atölye krikosu ile kaldırıldıysa, aracın altındaki en ilerdeki iki kaldırma noktasından birine yerleştirilmelidir. Araç bir arka atölye krikosu ile kaldırılırsa, kaldırma noktalarından birinin altına konumlandırılmalıdır. Atölye krikosunun, araç üzerinden kaymayacak şekilde konumlandırıldığından emin olunuz. Her zaman dingil sehpa-ları veya benzeri gereçler kullanınız.

Eğer araç iki direkli bir atölye lifti kullanılarak kaldırıldıysa, ön ve arka kaldırma kollarının kaldırma noktalarının altına konumlandırılabilir (kriko yuvaları). Alternatif olarak, önde iç kaldırma noktaları da kullanılabilir.

### İlgili bilgiler

- Tekerleklerin değiştirilmesi - tekerleklerin sökülmesi (s. 325)

## Kaput - açılması ve kapatılması

Kaput, yolcu kabinindeki kolun saat yönünde çevrilmesi ve radyatör ızgarasındaki kilidin sola kaydırılması yoluyla açılabilir.



Kaput açma kolu her zaman sol taraftadır.

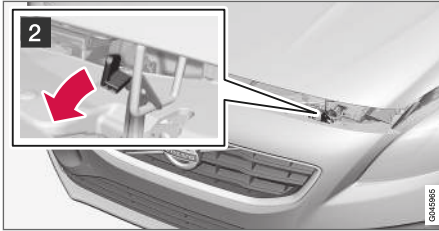

- 1 Kolu saat yönünde yaklaşık 20-25 derece döndürün. Mandal kurtulduğunda bunu duyarsınız.
- 2 Mandalı sola tarafa çekip motor kaputunu açınız. (Mandal kancasının yeri far ile radyatör ızgarasının arasındadır, bkz. resim.)

## ⚠ UYARI

Motor kapağının düzgün kapanıp kapanmadığını kontrol edin.

### İlgili bilgiler

- Motor bölmesi - kontrol edilmesi (s. 346)
- Motor bölmesi - genel bakış (s. 345)

## Motor bölmesi - genel bakış

Genel görünüm, servisle ilgili birkaç parçayı gösterir.

### Motor kabini

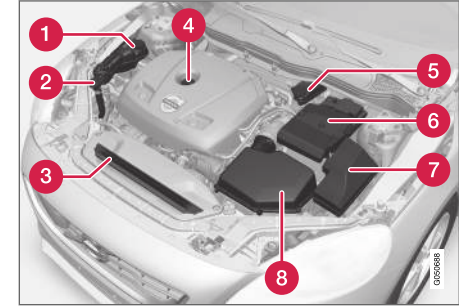

Motor bölmesinin görünüşü motor modeli ve varyantına göre farklılık gösterebilir.

- 1 Soğutma sıvısı genleşme kabı
- 2 Yıkama sıvısı doldurma borusu
- 3 Radyatör
- 4 Motor yağı doldurma borusu
- 5 Fren ve debriyaj sıvısı haznesi (sürücü tarafında bulunur)
- 6 Akü
- 7 Röle ve sigorta kutusu
- 8 Hava filtresi



## ⚠ UYARI

Ateşleme sisteminde çok yüksek gerilim ve çıkış mevcut. Kontak sistemindeki voltaj çok tehlikelidir. Motor bölmesinde çalışma yapılırken aracın elektrik sistemi her zaman **0** pozisyonunda olmalıdır, bkz. Anahtar konumları - farklı düzeylerdeki fonksiyonlar (s. 79).

Aracın elektrik sistemi **II** anahtar pozisyonundayken veya motor sıcakken kızdırma bujilerine veya ateşleme bobinine dokunmayın.

## İlgili bilgiler

- Kaput - açılması ve kapatılması (s. 345)
- Motor bölmesi - kontrol edilmesi (s. 346)

## Motor bölmesi - kontrol edilmesi

Bazı yağlar ve hidrolikler düzenli aralıklarla kontrol edilmelidir.

### Düzenli kontrol

Aşağıdaki yağları ve sıvıları düzenli aralıklarla, mesela yakıt alırken kontrol ediniz:

- Soğutma sıvısı
- Motor yağı
- Yıkama sıvısı

## ⚠ UYARI

Radyatör fanının (motor bölmesinin önüne, radyatörün arkasına yerleştirilmiş) motor kapatıldıktan bir süre sonra başlayabileceğini unutmayın.

Motoru her zaman bir atölyede temizletin, yetkili bir Volvo atölyesi tavsiye edilir. Motor sıcaksa yangın riski mevcuttur.

## İlgili bilgiler

- Kaput - açılması ve kapatılması (s. 345)
- Motor bölmesi - genel bakış (s. 345)
- Soğutma sıvısı - seviyesi (s. 349)
- Motor yağı - kontrol ve doldurma (s. 347)
- Yıkama sıvısı - doldurulması (s. 361)

## Motor yağı - genel

Önerilen servis aralıklarının uygulanabilmesi için onaylı bir motor yağı kullanılmalıdır.

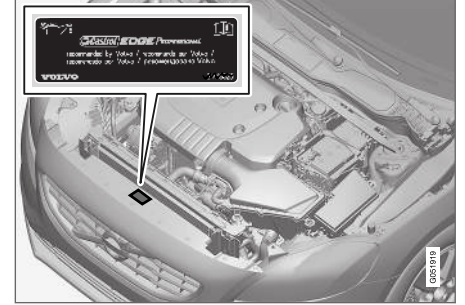

Volvo tavsiyesi:





Zorlu şartlarda sürüş esnasında, bkz. Motor yağı - olumsuz sürüş koşulları (s. 392).

### ! ÖNEMLİ

Motor servis aralıklarının gereklerini yerine getirmek için tüm motorlar fabrikada özele olarak uyarlanmış sentetik motor yağı ile doldurulurlar. Servis ömrü, başlama karakteristiği, yakıt tüketimi ve çevresel etki ile ilgili olarak ya seçimi çok dikkatli bir şekilde yapılmalıdır.

Önerilen servis aralıklarının uygulanabilmesi için onaylı bir motor yağı kullanılmalıdır. Hem doldurmak ve hem de yağ değiştirmek için sadece öngörülen sınıfta bir yağ kullanılmalıdır, aksi takdirde servis ömrü, marş özellikleri, yakıt tüketimi ve çevre koruması olumsuz olarak etkilenir.

Volvo Car Corporation önceden belirlenen sınıf ve viskozite dışındaki bir motor yağı kullanılması halinde tüm garanti yükümlülüklerini reddeder.

Volvo yağ değişimlerinin, yetkili bir Volvo servisinde yürütülmesini önerir.

Volvo düşük/yüksek yağ seviyesi veya düşük yağ basıncı uyarısı için farklı sistemler kullanmaktadır. Belirli motor modellerinde bir yağ basıncı sensörü vardır, bu durumda kombine gösterge panelinin düşük yağ basıncı uyarı sembolü kullanılır . Diğer varyantlar bir yağ seviye sensörüne sahiptir,

sürücü gösterge panelinin uyarı sembolü  ve ekran metni ile uyarıldığında. Belirli varyantlar her iki sisteme de sahiptir. Bu konuda daha fazla bilgi için bir Volvo bayisiyle irtibata geçiniz.

Motor yağını ve yağ filtresini, Servis ve Garanti Belgesi'nde belirtilen aralıklara göre değiştiriniz.

Öngörülen cinsten daha yüksek kalitede bir yağ kullanılmasına izin verilir. Araç zorlu şartlarda kullanılıyorsa, Volvo belirtilenden daha yüksek dereceli bir yağ kullanılmasını önerir, bkz. Motor yağı - olumsuz sürüş koşulları (s. 392).

Dolum kapasiteleri için, bkz. Motor yağı - kalitesi ve hacmi (s. 393).

### İlgili bilgiler

- Motor yağı - kontrol ve doldurma (s. 347)

## Motor yağı - kontrol ve doldurma

Yağ seviyesi, elektronik yağ seviyesi sensörü ile tespit edilir.

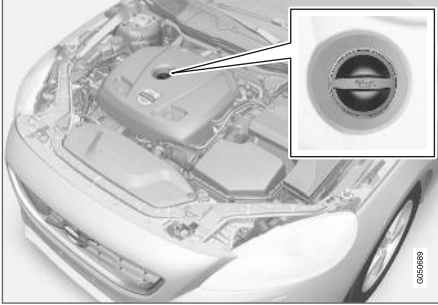

Yakıt dolum borusu<sup>4</sup>.

Bazı durumlarda, servis aralıkları arasında yağın eklenmesi gerekebilir.

Kombine gösterge tablosu ekranında bir mesaj gösterilinceye kadar motor yağı seviyesi ile ilgili herhangi bir işleme gerek yoktur, aşağıdaki şekle bakın.

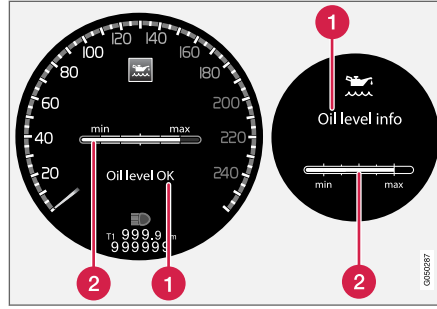

Ekrandaki mesaj ve grafik. Soldaki ekran dijital kombine gösterge tablosunda, sağdaki ise analogda gösterilir.

- 1 Mesaj
- 2 Motor yağ seviyesi

Yağ seviyesi motor kapalıyken başparmak tekerleği olan elektronik yağ seviyesi göstergesini kullanarak kontrol edilir, bkz. Menüde gezime - kombine gösterge tablosu (s. 109).

### ⚠ UYARI

**Yağ servisi gerekli** mesajı gösterilirse, bir atölyeyi ziyaret edin - yetkili bir Volvo servisi önerilir. Yağ seviyesi çok yüksek olabilir.

### ⚠ ÖNEMLİ

Düşük yağ seviyesi ile ilgili bildirim alındığı takdirde, yalnızca belirlenen hacim kadar doldurun, örneğin 0,5 litre.

### ⓘ DİKKAT

Sistem yağ doldurulduğunda veya boşaltıldığında doğrudan değişikliği algılayamaz. Yağ seviyesi göstergesinin doğru olması için aracın yaklaşık 30 km (yaklaşık 20 mil) sürülmüş olması ve motor kapatıldıktan sonra ve düz bir zeminde 5 dakika süreyle hareketsiz olması gerekir.

### ⚠ UYARI

Yangın tehlikesi nedeniyle sıcak egzoz manifoldunun üzerine yakıt dökmeyin.

<sup>4</sup> Elektronik yağ seviyesi sensörü olan motorlarda seviye çubuğu yoktur.

### Yağ seviyesinin ölçülmesi

Yağ seviyesinin kontrol edilmesi gerekiyorsa, aşağıdaki sıralamada gerçekleştirilmelidir.

1. Anahtar **II** konumuna getirin; bkz. Anahtar konumları -farklı düzeylerdeki fonksiyonlar (s. 79).
2. Sol taraftaki kumanda kolu anahtarı üzerinde bulunan ayar düğmesini çevirin **Yağ seviyesi**.

> Motor yağ seviyesi ile ilgili görüntülenen bilgiyi göreceksiniz.

Menü yönetimi hakkında daha fazla bilgi için, bkz. Menüde gezime - kombine gösterge tablosu (s. 109).

### **i** DİKKAT

Yağ seviyesini ölçmek için doğru koşullar (motor kapanmasından sonraki süre, aracın eğimi, dış ortam sıcaklığı vb.) sağlanmadıysa **Kullanılamaz** mesajı görüntülenir. Bu, aracın sisteminde yanlış giden bir şeylerin olduğu anlamına **gelmez**.

### İlgili bilgiler

- Motor yağı - genel (s. 346)
- Anahtar konumları -farklı düzeylerdeki fonksiyonlar (s. 79)

### Soğutma sıvısı - seviyesi

Soğutma sıvısı içten yanmalı motoru doğru çalışma sıcaklığına soğutur. Motordan soğutma sıvısına aktarılan ısı, yolcu kabinini ısıtmak için kullanılabilir.

### Seviyenin kontrol edilmesi

Soğutma sıvısı seviyesi, genleşme deposundaki **MIN** ve **MAX** işaretlerinin arasında olmalıdır. Soğutma sistemi yeterince doldurulmazsa aşırı yüksek sıcaklıklar oluşarak motorda hasar riski ortaya çıkarabilir.

### **i** DİKKAT

Motor soğuk olduğunda soğutma suyu seviyesini düzenli olarak kontrol edin.

### Doldurma

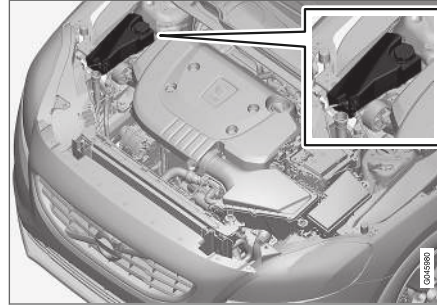

Soğutma sıvısının üzerini doldururken kutusundaki talimatlara uyunuz. Asla sadece suyla doldurmayın. Çok az veya çok fazla soğutma sıvısı kon-santrasyonu, donma tehlikesini artırır.

Aracın altında soğutma suyu varsa, soğutma suyu dumanı varsa veya 2 litreden fazla doldurulmuşsa, bozuk bir soğutma sistemi nedeniyle başlatma sırasında motor hasarı riskini önlemek için her zaman kurtarmayı arayın.

### **!** UYARI

Soğutma suyu çok sıcak olabilir. Motor çalışırken sıcaklığından dolayı soğutma suyunun ilave edilmesi gerekiyorsa, aşırı basıncı nazik bir şekilde boşaltmak için genleşme deposunun kapağının vidasını sökün.

**! ÖNEMLİ**

- Yüksek klor, klorid ve diğer tuzların içeriği soğutma sisteminde korozyona neden olabilir.
- Volvo tarafından da tavsiye edildiği gibi her zaman anti-korozyon faktörü içeren bir soğutma suyu kullanın.
- Soğutma suyu karışımının %50 su ve %50 soğutma suyu olduğundan emin olun.
- Soğutma suyunu onaylanmış kalitede musluk suyu ile karıştırın. Su kalitesiyle ilgili şüphelerin olduğu durumlarda, Volvo tavsiyelerine uygun bir şekilde hazır-karışık soğutma suyu kullanılır.
- Soğutma suyunu değiştirirken/soğutma sisteminin bileşenlerini değiştirirken, soğutma suyu sistemini onaylanmış kalitede musluk suyu ile temizleyin veya hazır-karışık soğutma suyu ile yıkayın.
- Motor sadece iyi doldurulmuş bir soğutma sistemi ile çalıştırılmalıdır. Aksi halde, yüksek sıcaklıklar silindirin kafasında hasar riskiyle (çatlaklar) sonuçlanabilir.

Su kalitesiyle ilgili kapasiteler ve standartlar için; bkz. Soğutma sıvısı - derecesi ve hacmi (s. 395).

**Fren ve debriyaj hidroliği - seviye**

Fren ve debriyaj hidroliği seviyesi, haznenin **MIN** ve **MAX** işaretleri arasında olmalıdır.

**Seviyenin kontrol edilmesi**

Fren ve debriyaj hidroliğinin ortak bir haznesi vardır. Seviye, haznenin iç tarafında görünen **MIN** ve **MAX** işaretleri arasında olmalıdır. Seviyeyi düzenli olarak kontrol ediniz.

Fren hidroliğini, her iki yılda bir veya düzenli her iki servis aralığında bir değiştiriniz.

Hidrolik, sert ve sık fren yapılmasını gerektiren dağlık veya yüksek nem oranı olan tropik bölgelerde kullanılan otomobillerde her yıl değiştirilmelidir.

Kapasiteler ve önerilen fren hidroliği kalitesi için bkz. Fren hidroliği - kalitesi ve hacmi (s. 397).

**! UYARI**

Fren hidroliği, fren hidrolik deposundaki **MIN** seviyenin altındaysa, fren hidroliği ilave etmeden aracınızı daha fazla sürmeyin. Volvo, fren hidrolik kaybının nedeninin yetkili bir Volvo servisi tarafından araştırılmasını tavsiye eder.

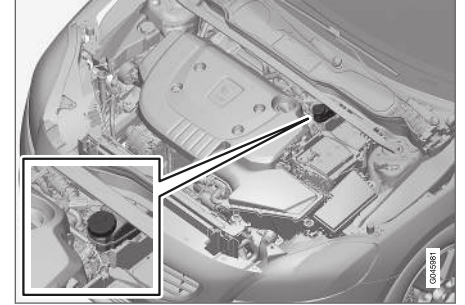
**Doldurma**

Hidrolik haznesi sürücü tarafındadır.

Hazne kapağını açınız ve hidrolik doldurunuz. Seviye deponun içerisinde yer alan **MIN** ve **MAX** işaretleri arasında olmalıdır.

**! ÖNEMLİ**

Kapağı yerine takmayı unutmayın.

## Klima kontrol sistemi - arıza tesbiti ve onarım

Klima sisteminin bakımı ve onarımı sadece yetkili bir servis tarafından yapılmalıdır.

### Sorun tesbiti ve onarım

Klima sistemi floresan izleme öğeleri içerir. Kaçak tespit çalışmalarında ultraviyole ışık kullanılmalıdır.

Volvo, yetkili bir Volvo servisini aramanızı tavsiye eder.

### R134a soğutucu gazı olan araçlar

#### UYARI

Klima sisteminde basınçlı soğutucu gaz R134a bulunur. Bu sistemin sadece yetkili bir servis tarafından bakımı ve onarımı yapılmalıdır.

### R1234yf soğutucu gazı olan araçlar

#### UYARI

Klima sisteminde basınçlı soğutucu gaz R1234yf bulunur. SAE J2845 (Mobil Klima Sisteminde Güvenli Servis ve Kullanılan Soğutucu Gazların Muhafazası için Teknisyen Eğitimi) uyarınca soğutucu gaz sisteminin servis ve onarımı, sistemin güvenliğini sağlamak için sadece eğitimli ve sertifikalı teknisyenler tarafından yapılmalıdır.

## İlgili bilgiler

- Volvo Servis Programı (s. 340)

## Lamba değişimi - genel

Araçtaki ampullerin çoğu sürücü tarafından değiştirilebilir. LED lambaların değiştirilmesi için bir servis ile temas kurun.

Ampullerin özellikleri belirlenmiştir (s. 358). Aşağıdaki liste, LED<sup>5</sup> lambaları gibi uzmanlık gerektiren veya başka herhangi bir nedenden ötürü servis<sup>6</sup> haricinde değiştirilmesi uygun olmayan ampullerin ve diğer ışık kaynaklarının yerlerini içermektedir:

<sup>5</sup> LED (Light Emitting Diode)

<sup>6</sup> Yetkili Volvo servisi tavsiye edilir.

- ◀• LED farlar
- pozisyon lambaları, ön<sup>7</sup>
- Gündüz yakılan lambalar, ön tampon<sup>7</sup>
- yan sinyal lambaları, kapı aynaları<sup>7</sup>
- yaklaşma aydınlatması, kapı aynaları
- iç mekan ve kargo alanı aydınlatması
- torpido gözü aydınlatması
- Pozisyon lambaları, arka
- yan işaret lambaları, arka
- arka cam üzerinde fren lambası
- plaka lambası.

### ⚠ UYARI

Lambalar değiştirilirken aracın elektrik sistemi **0** anahtar konumunda olmalıdır, bkz. Anahtar konumları -farklı düzeylerdeki fonksiyonlar (s. 79).

### ! ÖNEMLİ

Lambaların cam kısmına asla parmaklarınızı değdirmeyin. Parmaklarınızdaki gres yağı ısıyla buharlaşır, reflektörü kaplar ve ardından hasara yol açar.

### i DİKKAT

Azıralı bir lambanın değıştırilmesinin ardından bir hata mesajı görüntülenmeye devam ediyorsa yetkili bir Volvo atölyesini ziyaret etmenizi öneririz.

### i DİKKAT

Ön farlar ve arka lambalar gibi dış aydınlatma lambalarının, cam iç tarafları üzerinde geçici bir süre buğulanma olabilir. Bu normaldir, tüm dış aydınlatma buna dayanacak şekilde tasarlanmıştır. Buğulanma, lamba belli bir süre açık tutulduğunda, normal bir şekilde lamba mahfazasından dışarı çıkarılır.

### İlgili bilgiler

- Lambalar - teknik özellikler (s. 358)
- Lamba değışimi - ön lambaların yeri (s. 352)
- Lamba değışirme - arka lambaların yeri (s. 356)
- Lambanın değıştırilmesi - makyaj aynası aydınlatması (s. 358)

### Lamba değışimi - ön lambaların yeri

Bu genel bakış bir aracın ön tarafında lambaların halojen farlarla konumlandırılmasını göstermektedir.

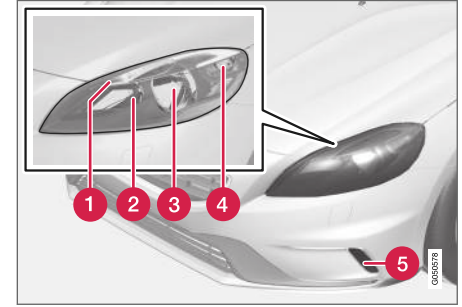

- 1 Pozisyon lambası (s. 355)
- 2 Uzun far (s. 354)
- 3 Kısa far (s. 354)
- 4 Sinyal (s. 355)
- 5 Gündüz yakılan lambalar (s. 355) (modele bağlı olarak LED\* veya ampul)

### İlgili bilgiler

- Lamba değışimi - genel (s. 351)
- Lambanın değıştırilmesi - farlar (s. 353)
- Lambalar - teknik özellikler (s. 358)

<sup>7</sup> Bazı değışkenler

## Lambanın değiştirilmesi - farlar

Tüm far ampulleri motor bölmesinden değiştirilir. Önce tüm farı gevşetin ve sökün.

### **i** DİKKAT

Halojen farlara sahip araçlar için geçerlidir.

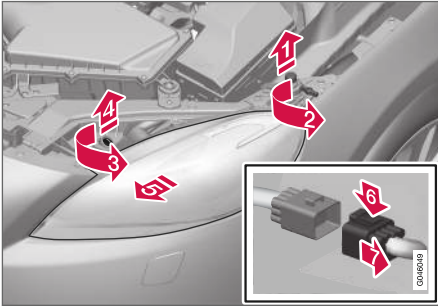

1. **1** Kaput tutucuyu yukarı kaldırınız.
2. **2** T30 boyutlu bir Torx aleti vidayı gevşetin.
3. **3** Kilit pimini saatin aksi yönünde döndürünüz.
4. **4** Kilit pimini dışarı çıkarınız.

4. **5** Farı, eğerek ve çekerek gevşetin.

### **!** ÖNEMLİ

Parçalara zarar vermemek için, farı dikkatli kaldırın.

5. **6** Tırnağı aşağı bastırınız.

**7** Konektör fişini çekiniz.

Ön farı lensi çizmeyecek yumuşak bir yüzeyin üzerine koyunuz.

### **!** ÖNEMLİ

Elektrik kablosunu çekmeyiniz sadece konektörden çekiniz.

6. İlgili ampulü talimattaki gibi değiştiriniz.

Farlar yakmadan veya anahtar konumuna değiştirmeden önce ön far yerine takılmalı ve kontak doğru şekilde takılmalıdır.

### İlgili bilgiler

- Lamba değişimi - genel (s. 351)
- Lamba değişimi - ön lambaların yeri (s. 352)
- Lamba değiştirme - ana/kısa far ampullerinin kapağı (s. 354)
- Lambanın değiştirilmesi - sinyal lambaları, ön (s. 355)

- Lamba değişimi - pozisyon lambaları, ön (s. 355)
- Lambalar - teknik özellikler (s. 358)

## Lamba deęiřtirme - ana/kısa far ampullerinin kapaęı

Ana/kısa far ampullerine farın büyük kapaęı çıkarılarak ulařılır.

### **i** DİKKAT

Halojen farlara sahip araçlar için geçerlidir.

Büyük kapak açılmadan önce far çevrilerek çıkarılmalıdır, bkz. Lambanın deęiřtirilmesi - farlar (s. 353).

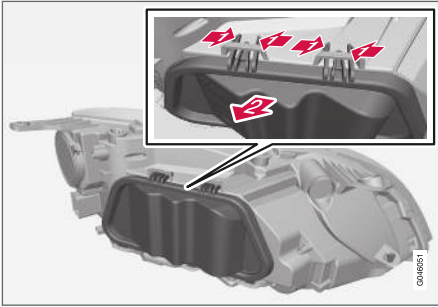

1. **1** Kancaları birlikte bastırınız.
  2. **2** Kapaęı açılı kaldırınız.
- İlgili ampulü talimattaki gibi deęiřtiriniz.

### İlgili bilgiler

- Lambanın deęiřtirilmesi - kısa far (s. 354)
- Lambanın deęiřtirilmesi - uzun far (s. 354)

## Lambanın deęiřtirilmesi - kısa far

Kısa far ampulü, farın büyük kapaęının iine takılmıřtır.

### **i** DİKKAT

Halojen farlara sahip araçlar için geçerlidir.

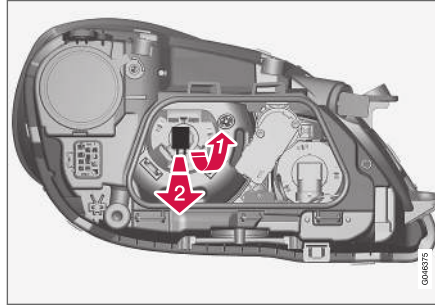

1. farı (s. 353) çıkarın.
2. kapaęı (s. 354) çıkarın.
3. **1** Ampulü duyunu serbest kalıncaya kadar yukarı doęru bastırın.
4. **2** Ampulü duyunu dıřarı çıkarınız.
4. Ampulü deęiřtiriniz ve paraları ters sırayla yerlerine yerleřtiriniz.

### İlgili bilgiler

- Lambalar - teknik özellikler (s. 358)

## Lambanın deęiřtirilmesi - uzun far

Uzun far ampulü, farın büyük kapaęının iine takılmıřtır.

### **i** DİKKAT

Halojen farlara sahip araçlar için geçerlidir.

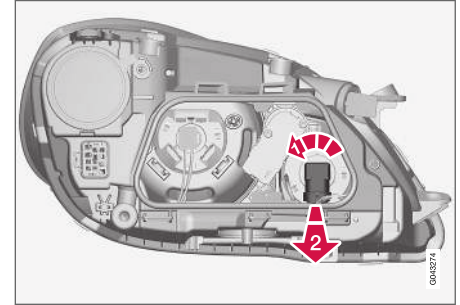

1. farı (s. 353) çıkarın.
2. kapaęı (s. 354) çıkarın.
3. **1** Ampulü duyunu saat yönünün tersine döndürünüz.
4. **2** Ampulü duyunu dıřarı çıkarınız.
4. Ampulü deęiřtiriniz ve paraları ters sırayla yerlerine yerleřtiriniz.

### İlgili bilgiler

- Lambalar - teknik özellikler (s. 358)



## Lambanın değiştirilmesi - sinyal lambaları, ön

Sinyal lambası ampülü, farın küçük kapağının içine takılmıştır.

**i DİKKAT**  
Halojen farlara sahip araçlar için geçerlidir.

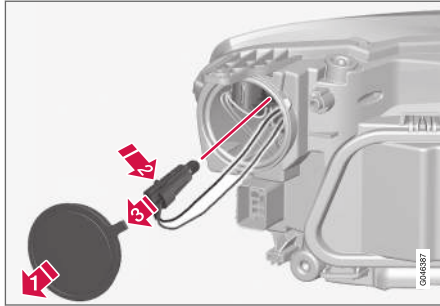

1. farı (s. 353) çıkarın.
2. **1** Kapağı açınız.
3. **2** Tırnağı içeri itiniz.  
**3** Ampul duyunu dışarı çıkarınız.
4. Ampülü değiştiriniz ve parçaları ters sırayla yerlerine yerleştiriniz.

### İlgili bilgiler

- Lambalar - teknik özellikler (s. 358)

## Lamba değişimi - pozisyon lambaları, ön

Pozisyon lambasının ampul tutucusu, farın yanında yer almaktadır.

**i DİKKAT**  
Halojen farlara sahip araçlar için geçerlidir.

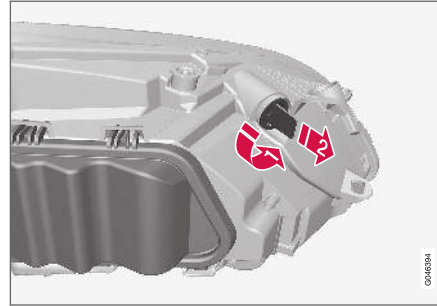

1. farı (s. 353) çıkarın.
2. **1** Ampul duyunu saat yönünün tersine döndürünüz.  
**2** Ampul duyunu dışarı çıkarınız.
3. Ampülü değiştiriniz ve parçaları ters sırayla yerlerine yerleştiriniz.

### İlgili bilgiler

- Lambalar - teknik özellikler (s. 358)

## Lambanın değiştirilmesi - gündüz yanan farlar

Gündüz yanan farlara ait ampul, tampon kapağının içine takılmıştır.

**i DİKKAT**

- Halojen farlara sahip araçlar için geçerlidir.
- Yalnızca ampüllü gündüz yakılan lambalar için geçerlidir.

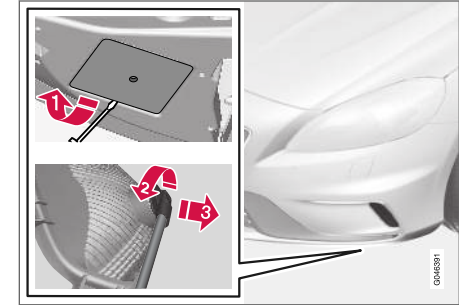

1. **1** Kapağı açınız.
2. **2** Ampul duyunu saat yönünün tersine döndürünüz.
3. **3** Ampul duyunu dışarı çıkarınız.
3. Ampülü değiştiriniz ve parçaları ters sırayla yerlerine yerleştiriniz.

## İlgili bilgiler

- Lambalar - teknik özellikler (s. 358)

## Lamba değiştirme - arka lambaların yeri

Genel bakışta, arkadaki lambaların yeri gösterilmektedir.

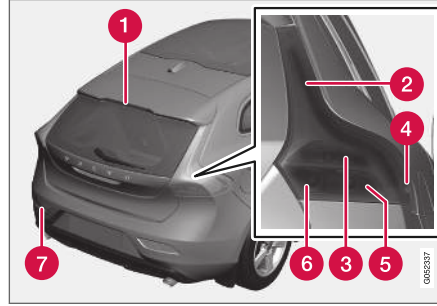

- 1 Fren lambası (LED)
- 2 Pozisyon lambaları (LED)
- 3 Fren lambası (s. 356)
- 4 Yan işaret lambaları (LED)
- 5 Sinyal (s. 356)
- 6 Geri vites lambası (s. 356)
- 7 Sis lambası (sürücü tarafı) (s. 357)

## İlgili bilgiler

- Lamba değişimi - genel (s. 351)
- Lambalar - teknik özellikler (s. 358)

## Lambanın değiştirilmesi - arka sinyal lambaları, fren lambaları ve geri vites lambası

Arka sinyal lambaları, fren lambaları ve geri vites lambalarının ampulleri, kargo alanının içinden değiştirilir.

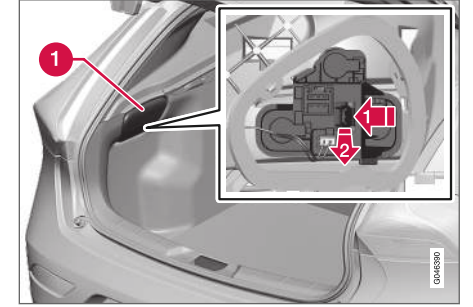

1. Kusurlu ampul ile aynı taraftan iç döşeme-deki kapağı (1) kaldırın.
2. Tırnağı yanlarından bastırınız.
2. Ampul duyunu dışarı çıkarınız.
3. Yanmış ampülü bastırıp saatin aksi yönünde döndürerek çıkartın.
4. Ampülü değiştiriniz ve parçaları ters sırayla yerlerine yerleştiriniz.

## İlgili bilgiler

- Lamba değiştirme - arka lambaların yeri (s. 356)
- Lambalar - teknik özellikler (s. 358)

## Lambanın değiştirilmesi - arka sis lambası

Arka sis lambasının ampulü, tamponun ampul tutucusuna takılır.

Soldan direksiyonlu araçlarda sis lambası sol tarafta bulunurken sağdan direksiyonlu araçlarda sis lambası sağ tarafta bulunur.

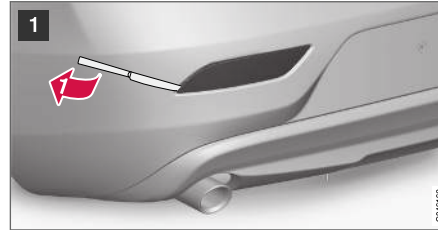

Sol taraftaki lamba yuvası.

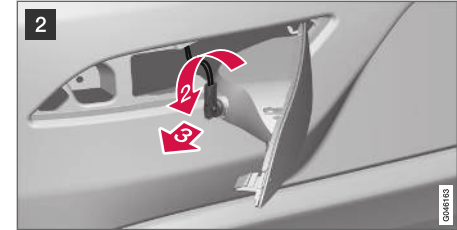

- 1 Bir yemek bıçağı gibi keskin olmayan, bıçak benzeri bir nesneyi üçgenin içine (yaklaşık 20 mm) sokun.

▶ Çıkıntı serbest kalana kadar dikkatle zorlayarak açın.

### ! ÖNEMLİ

Parçalara zarar vermemek için dikkatli olun.

- 2 ▶ Ampul duyunu saat yönünün tersine döndürünüz.

▶ Ampul duyunu dışarı çıkarınız.

3. Lambayı ittirin ve saatin aksi yönde çevirin.
4. Ampulü değiştiriniz ve parçaları ters sırayla yerlerine yerleştiriniz.

## İlgili bilgiler

- Lambalar - teknik özellikler (s. 358)

## Lambanın değiştirilmesi - makyaj aynası aydınlatması

Makyaj aynası lambaları, lamba lensinin içine takılmıştır.

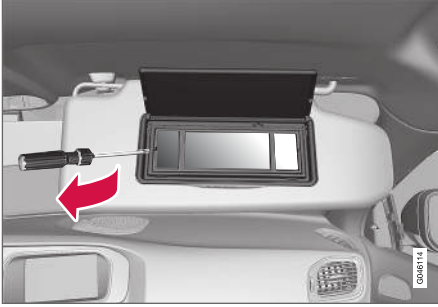

1. Far merceğinin altına bir tornavida yerleştirip kenarındaki kulaktan nazikçe kaldırın.
2. Lamba lenslerini dikkatlice ayırın ve kenara kaldırın.
3. Kargaburunlu pense kullanarak ampülü doğruca yan tarafa çekin. Penselerle ampülü çok sert sıkmayın. Diğer türlü ampul camı kırılabilir.
4. Ampülü değiştiriniz ve parçaları ters sırayla yerleştiriniz.

### İlgili bilgiler

- Lambalar - teknik özellikler (s. 358)

## Lambalar - teknik özellikler

Teknik özellikler ampuller için geçerlidir. LED lambaların değiştirilmesi için bir servis ile temas kurun.

Aydınlatma	W <sup>A</sup>	Type
Kısa far <sup>B</sup>	55	H7 LL
Uzun far <sup>B</sup>	65	H9
Ön sinyal lambaları	21	HY21W
Pozisyon lambaları, ön <sup>B</sup>	5	W5W LL
Gündüz farları, ön tampon <sup>C</sup>	19	PW19W
Yan sinyal lambaları, kapı aynaları <sup>C</sup>	5	WY5W LL
Sinyal lambaları, arka	21	PY21W LL
Fren lambası	21	P21W LL
Geri vites lambası	21	P21W LL
Arka sis lambaları	21	H21W LL
Makyaj aynası aydınlatması	1,2	T5 Soket W2x4,6d

A Watt

B Halojen ön farlı araçlar

C Bazı değişkenler

## İlgili bilgiler

- Lamba değişimi - genel (s. 351)
- Lamba değişimi - ön lambaların yeri (s. 352)
- Lamba değiştirme - arka lambaların yeri (s. 356)
- Lambanın değiştirilmesi - makyaj aynası aydınlatması (s. 358)

## Silecek lastikleri

Silecek lastikleri, ön ve arka camdaki suyu süpürür. Yıkama sıvısıyla birlikte, camları temizler ve sürüş için gerekli görüşü sağlarlar.

Ön cam silecek lastikleri, değiştirilecekleri zaman servis pozisyonunda olmalıdır.

### Servis konumu



Silecek lastikleri servis konumu.

Silecek lastiklerini değiştirmek, temizlemek veya kaldırmamanın (örneğin ön camdan buzu temizlemek için) mümkün olabilmesi için silecek lastiklerinin servis konumunda olması gereklidir.

### ! ÖNEMLİ

Silecek lastiklerini servis konumuna getirmeden önce, donmadıklarından emin olun.

1. Uzaktan kumanda anahtarını kontağa<sup>8</sup> yerleştirin ve **START/STOP ENGINE** düğmesine kısaca basarak aracın elektrik sistemini anahtar konumuna **I** ayarlayın. Anahtar konumlarıyla ilgili ayrıntılı bilgi için, bkz. Anahtar konumları -farklı düzeylerdeki fonksiyonlar (s. 79).
2. Aracın elektrik sistemini anahtar konumuna **0** ayarlamak için **START/STOP ENGINE** düğmesine yeniden kısaca basınız.
3. 3 saniye içinde kumanda kolunun anahtarını yukarı hareket ettiriniz ve bu konumda yaklaşık 1 saniye tutunuz.
  - > Ardından silecekler yukarıya doğru hareket eder.

**START/STOP ENGINE** düğmesine (anahtar konumu **I**) kısaca basıldığında veya araç başlatıldığında silecekler başlangıç konumuna döner.

### ! ÖNEMLİ

Servis konumundaki silecek kolları ön camdan yukarıya katlanmışsa, silecekleri yeniden etkinleştirmeden önce ön cam üzerinde tekrar aşağı katlanmaları gerekir. Bu, kaportanın boyasının çizilmesini önlemek için yapılır.

### Silecek lastiklerinin değiştirilmesi

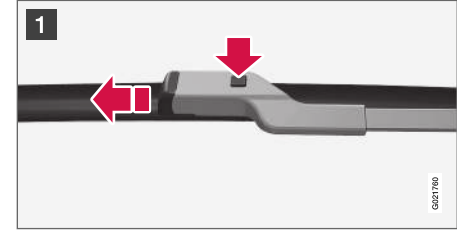

- 1 Servis konumundayken silecek kolunu yukarı kaldırınız. Silecek lastiği bağlama elemanındaki düğmeye bastırınız ve silecek koluna paralel yönde dümdüz çekiniz.

<sup>8</sup> Anahtarsız çalıştırma ve kilitleme sistemi olan araçlarda gerekli değildir.

«

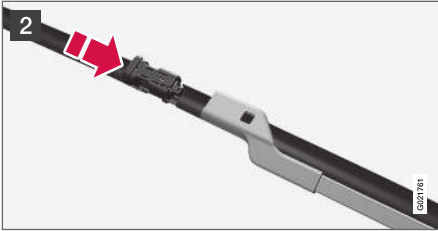

2 "Tık" sesi duyulana kadar yeni silecek lastiğini yerine sürünüz.

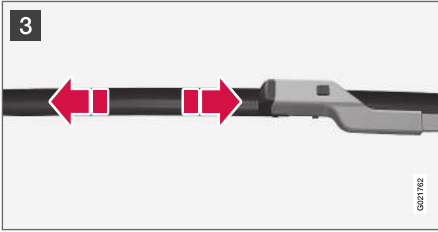

3 Lastiğin sıkıca oturduğunu kontrol ediniz.

4. Silecek kolunu ön cama doğru geri indiriniz.

**START/STOP ENGINE** düğmesine (anahtar konumu I) kısaca basıldığında veya araç başlatıldığında silecekler başlangıç konumuna döner.

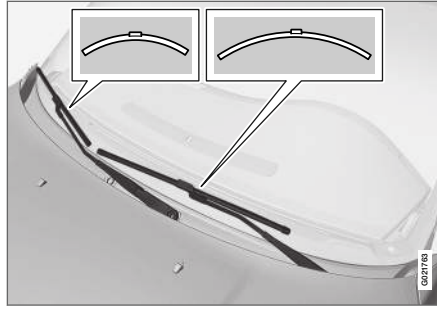

**DİKKAT**

Silecek lastiklerini değiştirirken, farklı uzunluklara sahip olduklarını aklınızda bulundurun. Sürücü tarafındaki silecek lastiği yolcu tarafındakinden daha uzundur.

**UYARI**

Araç bir Pedestrian Airbag hava yastığı ile donatılmışsa, Volvo orijinal silecek kollarının orijinal parça olmasını ve yalnızca orijinal parçalarının kullanılmasını önerir.

**Silecek lastiklerinin değiştirilmesi, arka cam**

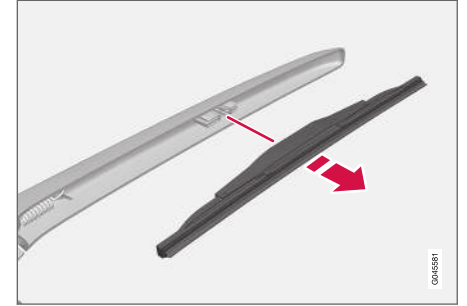

1. Silecek kolunu dışarı katlayınız.
2. Lastiğin iç kısmını (okun gösterdiği yerden) yakalayın.
3. Lastiğin uç konumunu silecek koluna karşı lastiği daha kolay çıkartmak amacıyla bir levye olarak kullanmak için saatin aksi yönde çevirin.
4. Yeni silecek lastiğini yerine yerleştiriniz. Sıkıca oturduğundan emin olunuz.
5. Silecek konumunu orijinal konumuna geri getirin.

**Temizleme**

Silecek lastikleri ve ön camın temizlenmesi için, bkz. Araç yıkama (s. 376).

**! ÖNEMLİ**

Silecek lastiklerini düzenli olarak kontrol edin. Bakımın ihmal edilmesi silecek lastiklerinin ömrünü kısaltır.

**İlgili bilgiler**

- Yıkama sıvısı - doldurulması (s. 361)

**Yıkama sıvısı - doldurulması**

Yıkama sıvısı, farları ve camları temizlemek için kullanılır. Hava sıcaklığı donma noktasının altında olduğunda antifiriz cam yıkama sıvısı kullanılmalıdır.

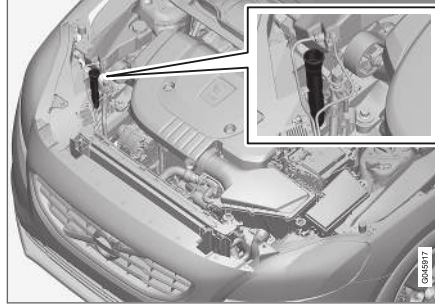

Yıkama sıvısı mavi kapağı açarak eklenir.

Ön cam ve far yıkayıcıları ortak bir depoyu paylaşırlar.

**i DİKKAT**

Haznede yaklaşık 1 litre yıkama sıvısı kaldığında kombine gösterge tablosunda  sembolü ile birlikte yıkama sıvısının doldurulması mesajı gösterilecektir.

**Önceden belirlenmiş kalite:** Volvo tarafından önerilen yıkama sıvısı - soğuk havalarda ve donma noktasının altında donma koruması ile.

**! ÖNEMLİ**

Seyreltme çalışmasında için, Volvo orijinal yıkama sıvısı veya pH değeri 6 ve 8 arasında olan bir dengini kullanın (örneğin 1:1 nötr su).

**! ÖNEMLİ**

Sıvının pompa, hazne ve hortumların içinde donmasını önlemek için, sıcaklık donma seviyesinin altına indiğinde, yıkama sıvısını antifirizle birlikte kullanın.

**Hacim:**

- Far yıkayıcısı **olan** araçlar: 5,5 litre.
- Far yıkayıcısı **olmayan** araçlar: 3,2 litre.

**İlgili bilgiler**

- Silecek lastikleri (s. 359)
- Silecekler ve yıkayıcılar (s. 101)
- Kaput - açılması ve kapatılması (s. 345)

## Marş motoru aküsü - genel

Marş aküsü, marş motorunu ve araçtaki diğer elektrikli donanımları çalıştırmak için kullanılır.

Marş aküsü klasik 12 V 'lük bir aküdür.

Akünün ömrü ve fonksiyonu, marş sayısı, boşalma, sürüş tarzı, sürüş koşulları, iklim koşulları gibi faktörlerden etkilenir.

- Motor çalışır durumdayken akü bağlantısını ayırmayınız.
- Aküye giden tüm kabloların doğru bağlandığını ve düzgün sıkıldığını kontrol ediniz.

Aşağıdaki tablo marş aküsü teknik özelliklerini göstermektedir.

Voltaj (V)	12
Soğuk marş kapasitesi <sup>A</sup> - CCA <sup>B</sup> (A)	720
Boyut , LxBxH (mm)	278x175x190
Kapasite (Ah)	70

A EN standardına göre.

B Soğuk Marş Amperi.

### ! ÖNEMLİ

Start/Stop işlevi olan araçlarda marş motoru aküsünü değiştirirken EFB<sup>9</sup> türünde veya daha güçlü bir akü takılmalıdır.

Destek aküsü değiştirilirken, AGM<sup>10</sup> tipi bir akü takılmalıdır.

### ! ÖNEMLİ

Marş aküsü değiştirilecekse, eski aküyü aynı soğuk çalıştırma kapasitesine ve orijinal aküyle aynı tipteki bir aküyle değiştirdiğinizden emin olun (akünün üzerindeki etikete bakın).

### i DİKKAT

- Akü değiştirilirken, yeni akünün boyutları orijinal aküye uygun gelmelidir.

### ! UYARI

- Akü son derece patlayıcı olan oksihidrojen gazı üretebilir. Bir aktarma teli yanlış bağlanırsa kıvılcım oluşabilir ve bu akünün patlaması için yeterli olabilir.
- Akü ciddi yanıklara sebebiyet verebilecek sülfürik asit içerir.
- Sülfürik asit gözünüze, derinize veya kıyafetinize temas ederse bol miktarda su ile yıkayınız. Asit gözünüze sıçarsa derhal tıbbi yardım alın.

### ! ÖNEMLİ

Marş aküsü ya da destek aküsü (s. 364) şarj edilirken yalnızca kontrollü şarj gerilimi olan modern akü şarjı kullanın. Aküye zarar verebileceği için hızlı şarj fonksiyonu kullanılmamalıdır.

<sup>9</sup> Enhanced Flooded Battery.

<sup>10</sup> Absorbed Glass Mat.



**! ÖNEMLİ**

Aşağıdaki talimatlar gözlenmiyorsa, infotainment sistemi enerji tasarruf fonksiyonu geçici olarak devreden çıkmış olabilir ve/veya marş motoru aküsünün şarj durumu hakkında kombine gösterge tablosunun bilgi ekranındaki mesaj geçici olarak konuyla ilgisiz olabilir, harici bir akü veya akü şarj cihazı bağlantısını takip edin:

- Aracın ana aküsü üzerindeki negatif akü terminali **asla** harici bir akü veya akü şarj cihazını bağlamak için kullanılmamalıdır, sadece **araç şasisi** topraklama noktası olarak kullanılabilir.

Kablo kelepçelerinin nasıl takılması gerektiğiyle ilgili olarak bkz. Çalıştırma yardımı (s. 269).

**i DİKKAT**

Akünün ömrü sürekli boşaldığı takdirde kısalmır.

Akünün ömrü sürüş koşulları ve iklim dahil olmak üzere çeşitli faktörlerden etkilenir. Akü çalışma kapasitesi zamanla yavaş yavaş azalır ve bu nedenle aracın uzun süre kullanılması veya sadece kısa mesafelerde kullanılması halinde şarj edilmesi gerekir. Aşırı soğuk da marş kapasitesini sınırlar.

Aküyü iyi koşullarda muhafaza etmek için, en az 15 dakika haftalık/sürüş veya akünün akü şarj cihazına otomatik düşük oranda şarj edilmesi tavsiye edilir.

Tam şarjlı olarak muhafaza edilen bir akü maksimum servis ömrüne sahiptir.

**İlgili bilgiler**

- Akü - semboller (s. 363)
- Marş aküsü - değiştirilmesi (s. 364)

**Akü - semboller**

Akülerde bilgi ve uyarı sembolleri yer almaktadır.

**Akülerdeki semboller**

	Koruyucu gözlük kullanınız.
	Ayrıntılı bilgi otomobilin kullanıcısı el kitabında yer alır.
	Aküyü çocukların erişemeyeceği bir yerde saklayınız.
	Akü aşındırıcı asit içerir.



	Kıvılcım ve açık alevden sakınınız.
	Patlama tehlikesi.
	Geri dönüşüm için alınmalıdır.

### **i DİKKAT**

Kurşun içermesi nedeniyle kullanılmış marş motoru aküsünün veya yedek akünün çevre açısından güvenli bir şekilde geri dönüştürülmesi gerekir.

### **İlgili bilgiler**

- Marş motoru aküsü - genel (s. 362)
- Akü - Start/Stop (s. 364)

### **Marş aküsü - değiştirilmesi**

Marş aküsü yetkili bir servis tarafından değiştirilmelidir.

Volvo, aküleri yetkili bir servisin değiştirmesini tavsiye eder - yetkili bir Volvo servisi tavsiye edilir.

Aracın marş motoru aküsü hakkında daha fazla bilgi için bkz. Marş motoru aküsü - genel (s. 362) ve Çalıştırma yardımı (s. 269).

### **Akü - Start/Stop**

Start/Stop fonksiyonuna sahip araçlarda, marş aküsüne ek olarak bir de destek aküsü bulunmaktadır.

Start/Stop fonksiyonu olan araçlar iki adet 12 V'lik akü ile donatılmıştır - biri çalıştırma için ekstra güçlü akü ve diğeri Start/Stop fonksiyonu çalıştırma sekansı sırasında yardım eden yardımcı akü.

Start/Stop fonksiyonu hakkında daha fazla bilgi için bkz. Start/Stop\* (s. 276).

Aracın marş motoru aküsü hakkında daha fazla bilgi için bkz. Çalıştırma yardımı (s. 269).

Aşağıdaki tablo takviye akü teknik özelliklerini göstermektedir.

Voltaj (V)	12
Soğuk marş kapasitesi <sup>A</sup> - CCA <sup>B</sup> (A)	120 <sup>C</sup> 170 <sup>D</sup>

Boyut , LxBxH (mm)	150x90x106 <sup>C</sup>
	150x90x130 <sup>D</sup>
Kapasite (Ah)	8 <sup>C</sup>
	10 <sup>D</sup>

A EN standardına göre.

B Cold Cranking Amperes.

C Yalnızca araç tamamen hareketsiz duruma geçtiğinde otomatik olarak duran Start/Stop fonksiyonu ile birlikte düz şanzıman.

D Diğerleri.

## ! ÖNEMLİ

Start/Stop işlevi olan araçlarda marş motoru aküsünü değiştirirken EFB<sup>11</sup> türünde veya daha güçlü bir akü takılmalıdır.

Destek aküsü değiştirilirken, AGM<sup>12</sup> tipi bir akü takılmalıdır.

## i DİKKAT

- Araçtaki akım çekişi ne kadar yüksekse alternatörün de o kadar fazla çalışması ve akülerin şarj olması gerekir, bu da daha yüksek yakıt tüketimi demektir.
- Akünün kapasitesi izin verilen en düşük seviyenin altına düşerse Start/Stop işlevi devre dışı kalır.

Yüksek akım kullanan sistemler nedeniyle geçici olarak azaltılmış Start/Stop fonksiyonu:

- Sürücü debriyaj pedalına (düz şanzıman) basmadan<sup>13</sup> motor otomatik olarak çalışır.
- Sürücü ayak freni pedalından (otomatik şanzıman) ayağını kaldırmadan motor otomatik olarak çalışır.

## Akülerin yeri

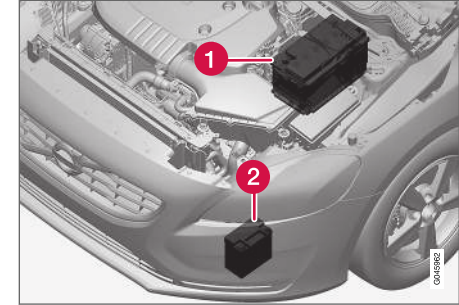

1 Akü<sup>14</sup>

2 Destek aküsü

Destek aküsü normalde çalıştırma için kullanılan normal aküden daha fazla servis gerektirmez. Soru veya problemler olması halinde bir servisle iletişime geçilmelidir - yetkili bir Volvo servisi önerilir.

<sup>11</sup> Enhanced Flooded Battery.

<sup>12</sup> Absorbed Glass Mat.

<sup>13</sup> Otomatik çalıştırma sadece vites kolu normal konumdaysa mümkündür.

<sup>14</sup> Marş aküsünün daha ayrıntılı bir tanımı için bkz. Marş motoru aküsü - genel (s. 362).



### ! ÖNEMLİ

Aşağıdaki talimat izlenmezse, harici bir akü veya akü şarj cihazı bağlandıktan sonra Çalıştır/Durdur fonksiyonu geçici olarak çalışmaya-bilir:

- Aracın ana aküsü üzerindeki negatif akü terminali **asla** harici bir akü veya akü şarj cihazını bağlamak için kullanılmamalıdır, sadece **araç şasisi** topraklama noktası olarak kullanılabilir.

Kablo kelepçelerinin nasıl takılması gerektiğiyle ilgili olarak bkz. Çalıştırma yardımı (s. 269).

### i DİKKAT

Marş aküsü aracın elektrik işlevleri kaybolacak şekilde deşarj olmuşsa, motor harici bir akü veya akü şarj cihazıyla takviye edilerek çalıştırılır Start/Stop işlevi etkinleşmeye devam eder. Bu durumda Start/Stop işlevi motoru kısa süre sonra otomatik durdurur ve yetersiz akü kapasitesinden dolayı otomatik motor çalıştırmanın başarısız olması riski büyük olur, çünkü akünün yeniden şarj olma fırsatı olmaz.

Araç takviyeyle çalıştırıldıysa veya aküyü akü şarj cihazıyla doldurmak için yeterli zaman olmadıysa, akü araç tarafından yeniden şarj edilene kadar Start/Stop işlevinin geçici olarak devre dışı bırakılması önerilir. +15 °C 'lık bir dış ortam sıcaklığında akü araç tarafından en az 1 saat şarj edilmelidir. Daha düşük bir dış sıcaklıkta, şarj süresi 3-4 saate çıkabilir. Akünün harici bir akü şarj cihazı kullanılarak şarj edilmesi önerilir.

Marş aküsünün şarjı hakkında daha fazla bilgi için, bkz. Marş motoru aküsü - genel (s. 362).

### İlgili bilgiler

- Akü - semboller (s. 363)

### Elektrik sistemi

Elektrik sistemi tek kutupludur ve iletken madde olarak şasiyi ve motor gövdesini kullanır.

Araç voltaj ayarlı bir AC alternatörüne sahiptir.

Marş aküsünün boyut, tip ve performansı aracın donanım ve fonksiyonuna bağlıdır.

### ! ÖNEMLİ

Marş aküsü değiştirilecekse, eski aküyü aynı soğuk çalışma kapasitesine ve orijinal aküyle aynı tipteki bir aküyle değiştirdiğinizden emin olun (akünün üzerindeki etikete bakın).

### İlgili bilgiler

- Marş aküsü - değiştirilmesi (s. 364)
- Marş motoru aküsü - genel (s. 362)

## Sigortalar - genel

Bütün elektrikli fonksiyonlar ve parçalar aracın elektrik sisteminde oluşabilecek kısa devrelerden veya aşırı yüklenmelerin sonucunda meydana gelebilecek hasarlara karşı bir dizi sigortayla korunmaktadır.

Bir elektrikli parça veya fonksiyonu çalışmıyorsa, bunun nedeni sigortaya geçici olarak yüklenilmesinden dolayı sigortanın atmış olması olabilir. Aynı sigorta sürekli olarak yanıyorsa bileşende bir arıza vardır. Volvo, aracı kontrol etmeniz için yetkili bir Volvo servisine başvurmanızı önermektedir.

### Değiştirilir

1. Yanmış sigortayı bulmak için sigorta şemasına bakınız.
2. Sigortayı çekerek çıkarınız ve içindeki kıvrık telin yanmış olup olmadığını görmek için yandan kontrol ediniz.
3. Durum buysa aynı renk ve amper değerindeki bir sigortayla değiştiriniz.

### **UYARI**

Sigorta değiştirirken asla yabancı bir nesne veya belirtilenden yüksek amperde bir sigorta kullanmayın. Bu, elektrik sisteminde önemli hasara ve muhtemelen yangına yol açabilir.

## Merkezi elektrik ünitelerinin konumu

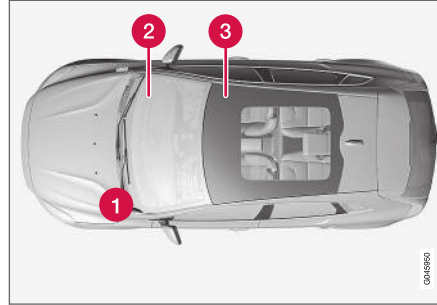

Soldan direksiyonlu bir araçta sigorta kutusu konumları. Sağdan direksiyonlu araçta, torpido gözünün altındaki sigorta kutusu taraf değiştirir.

- 1 Motor kabini
- 2 Torpido gözünün altında
- 3 Sağ ön koltuğun altında

### İlgili bilgiler

- Sigortalar - motor bölümünde (s. 368)
- Sigortalar, torpido gözünün altında (s. 371)
- Sigortalar - sağ ön koltuğun altında (s. 374)

## Sigortalar - motor bölümünde

Motor bölümündeki sigortalar, başka şeylerin yanı sıra motor ve fren fonksiyonlarını korur.

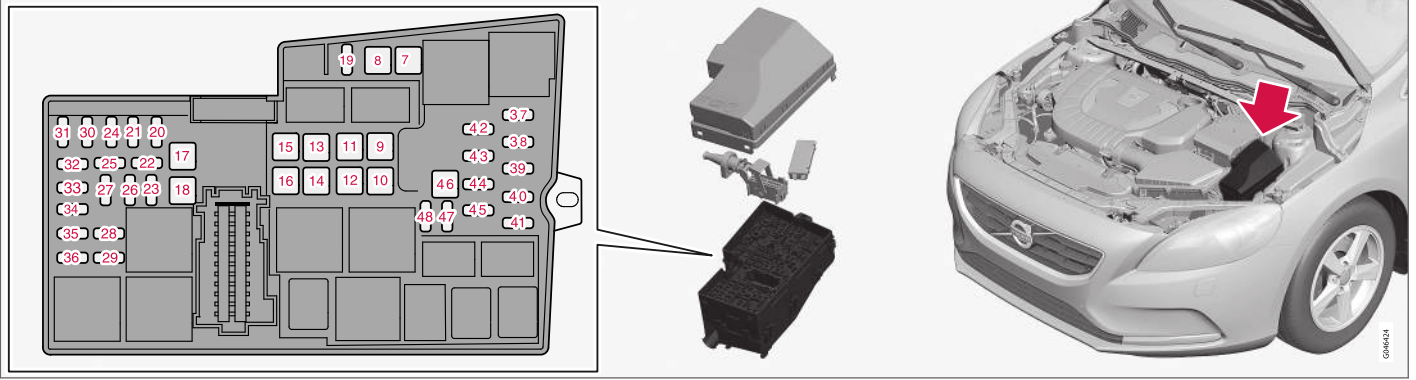

Kapağın içerisinde sigortaların çıkartılmasını ve takılması işlemini kolaylaştırmak için pense bulunur.

Sigorta kutusu ayrıca birkaç yedek sigorta için de yer sağlamaktadır.

### Sigortaların değiştirilmesi

Sigortalara marş aküsü üstündeki kapak ve elektrik dağıtım ünitesinin kapağı kaldırılarak ulaşılabilir.

### Kapakları kaldırmak

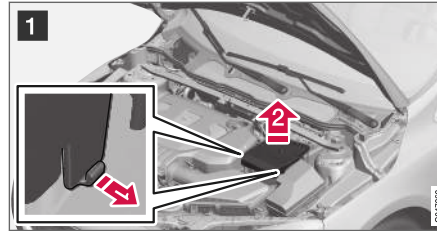

- 1 **1** Marş aküsünün kapağının yan taraflarına takılmış kilitleme kenetlerini açın.
- 2 **2** Kapağı doğruca yukarı kaldırın.

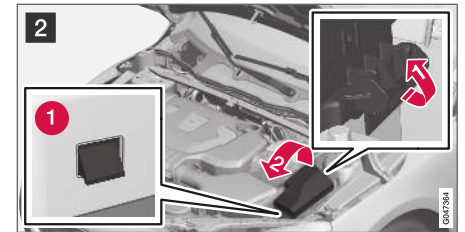

2 **1** Elektriksel dağıtım ünitesinin kenarlarına takılı kilitleme kenetlerini açın.

**2** Kapak takımı kilitleti (1) serbest kalana kadar kapağı yukarı doğru döndürün.

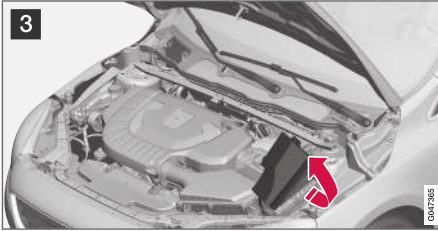

3 Sigortalara ulaşmak için kapağı motora doğru katlayın.

### Kapakları yeniden takmak

Parçaları işlemleri tersine takip ederek tekrar takınız.

### Konumlar

Kapağın iç tarafındaki etiket sigortaların konumlarını gösterir.

- Sigortalar 7-18 ve 46, "JCASE" tipindedir ve bir<sup>15</sup> atölye tarafından değiştirilmelidir.
- 19-45 ve 47-48 arasındaki sigortalar "Mini Fuse" tipindedir.

	Fonksiyon	A <sup>A</sup>
7	ABS pompası	40
8	ABS valfleri	30
9	Far yıkayıcılar*	20
10	Havalandırma fanı	40
11	-	-
12	Sigortalar için ana sigorta 32-36	30
13	-	-
14	Isıtmalı ön cam, sağ taraf*	40
15	-	-
16	Isıtmalı ön cam, sol taraf*	40
17	Park ısıtıcısı*	20
18	Ön cam silecekleri	20
19	Merkezi elektronik modül, referans voltajı, yardımcı akü	5
20	Korna	15
21	Fren lambası	5

	Fonksiyon	A <sup>A</sup>
22	-	-
23	Far kumandası	5
24	Dahili röle bobinleri	5
25	12 V soket, tünel konsolu önü	15
26	Şanzıman kontrol modülü	15
27	-	-
28	12 V soket, tünel konsolu arkası	15
29	-	-
30	Motor Kontrol Modülü (ECM)	5
31	Elektrikli koltuk, sağ*	20
32	Lambda sondaları; soğutma fanı için rölede röle bobini	15

<sup>15</sup> Yetkili Volvo servisi tavsiye edilir.



	Fonksiyon	A <sup>A</sup>
33	Vakum regülatörleri, Valfler, Kontrol modülü, radyatör merdane kaplaması; Kontrol Modülü, spoyler merdane kaplaması (dizel); Kompresör A/C; Motor yağı pompası için solenoid; klima kontrol sistemi için soğutma valfi (dizel); Buji kontrol modülü (dizel); Start/Stop işlevleri için rölelerde röle bobinleri	10
34	EGR valfi (dizel); EVAP valfi (petrol); Motor kontrol modülü; Motor soğutma sistemi için termostat (petrol); EGR için soğutma pompası (dizel)	15
35	Ateşleme bobinleri (benzin)	15
	Dizel filtresi ısıtıcısı (dizel)	25
36	Motor Kontrol Modülü (ECM)	15
37	ABS	5
38	Motor kontrol modülü, Şanzıman kontrol modülü, Hava yastıkları	7,5
39	Far seviye ayarı*	10
40	Elektrikli kumanda servo	5
41	Merkezi elektronik modül	15

	Fonksiyon	A <sup>A</sup>
42	-	-
43	-	-
44	Çarpışma uyarı sistemi	5
45	Gaz pedalı sensörü	5
46	-	-
47	-	-
48	Soğutma suyu pompası (park ısıtıcısı yokken)	10

<sup>A</sup> Amper

### İlgili bilgiler

- Sigortalar, torpido gözünün altında (s. 371)
- Sigortalar - sağ ön koltuğun altında (s. 374)



## Sigortalar, torpido gözünün altında

Torpido gözünün altındaki sigortalar diğer fonksiyonların yanı sıra hava yastığı ve yolcu kabini aydınlatma fonksiyonlarını korur.



**Motor bölmesi sigorta kutusu** kapağının içerisinde sigortaların çıkartılması ve takılması işlemini kolaylaştırmak için pense bulunur.

**Motor bölmesi sigorta kutusu** ayrıca birkaç yedek sigorta için de yer sağlamaktadır.

### Sigortaların değiştirilmesi

Sigorta kutusunun koruyucu kapağı çıkarıldığında sigortalara erişilebilir.

## ◀ Kapağın çıkarılması

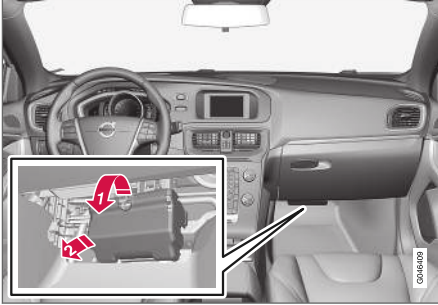

- 1 Oluğu tutunuz ve kapağın alt kenarındaki kapak takımı kilitleri sigorta kutusundan kurtuluncaya kadar çekiniz.
- 2 Kapağı kaldırın.

### **i** DİKKAT

Elektrik dağıtım biriminin kapağının üst kenarındaki kilit setlerini serbest bırakmak için oldukça fazla bir germe kuvveti gereklidir.

## Kapağın yerine takılması



- 1 Alt takımları içeri sokun.
- 2 Üst takımlar devreye girene kadar kapağı yukarı doğru çevirin.

### **i** DİKKAT

Üst kilit setlerinin elektrik dağıtım birimindeki yivlere düzgün oturmasını sağlayın.

### Konumlar

Sigortalar "Mini Fuse" tipindedir.

	Fonksiyon	A <sup>A</sup>
56	Yakıt pompası	20
57	-	-

	Fonksiyon	A <sup>A</sup>
58	Arka cam sileceği	15
59	Tavan konsolundaki gösterge ekranı (Emniyet kemeri uyarısı/Ön yolcu koltuğundaki hava yastığı göstergesi)	5
60	İç aydınlatma, Ön okuma lambaları için tavan konsolundaki kontroller ve yolcu bölmesi aydınlatması; Elektrikli koltuklar *	7,5
61	Elektrikle çalışan stor perde, cam tavan için*	10
62	Yağmur sensörü*; Karartma, iç diziz aynası*, Nem sensörü*	5
63	Çarpışma uyarı sistemi*	5
64	-	-
65	Kilit açma, yükleme kapağı <sup>B</sup>	10
66	-	-
67	Rezerv konumu 3, sabit gerilim	5
68	Direksiyon kilidi	15
69	Kombine gösterge paneli	5

	Fonksiyon	A <sup>A</sup>
70	Merkezi kilit sistemi, yakıt doldurma kapağı <sup>C</sup>	10
71	Klima paneli	7,5
72	Direksiyon simidi modülü	7,5
73	Siren*; Veri link konnektörü OBDII	5
74	Uzun far	15
75	-	-
76	Geri vites lambası	7,5
77	Ön cam silecekleri <sup>D</sup> ; Arka cam sileceği <sup>D</sup>	20
78	İmmobilizer	5
79	Rezerv konumu 1, sabit gerilim	15
80	Rezerv konumu 2, sabit gerilim	20
81	Alarm hareket dedektörü*; Uzaktan alıcı	5
82	Ön cam silecekleri <sup>E</sup> ; Arka cam sileceği <sup>E</sup>	20
83	Merkezi kilit sistemi, yakıt doldurma kapağı <sup>F</sup>	10

	Fonksiyon	A <sup>A</sup>
84	Kilit açma, yükleme kapağı <sup>G</sup>	10
85	Elektrikli ek ısıtıcı*; Arka koltuk ısıtma düğmesi*	7,5
86	Hava yastıkları, Yaya hava yastığı*	7,5
87	Rezerv konumu 4, sabit gerilim	7,5
88	-	-
89	-	-

A Amper

B Ayrıca bkz. sigorta 84.

C Ayrıca bkz. sigorta 83.

D Ayrıca bkz. sigorta 82.

E Ayrıca bkz. sigorta 77.

F Ayrıca bkz. sigorta 70.

G Ayrıca bkz. sigorta 65.

### İlgili bilgiler

- Sigortalar - motor bölümünde (s. 368)
- Sigortalar - sağ ön koltuğun altında (s. 374)

## Sigortalar - sağ ön koltuğun altında

Sağ ön koltuğun altındaki sigortalar, başka sistemlerin yanı sıra infotainment sistemini ve koltuk ısıtmasını korur.

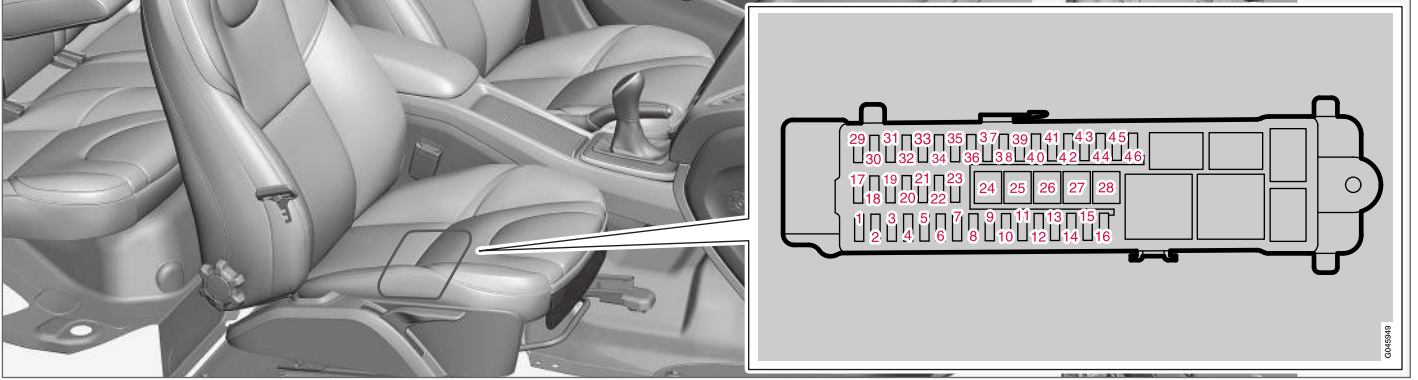

**Motor bölmesi sigorta kutusu** kapağının içerisinde sigortaların çıkarılması ve takılması işlemini kolaylaştırmak için pense bulunur.

**Motor bölmesi sigorta kutusu** ayrıca birkaç yedek sigorta için de yer sağlamaktadır.

### Konumlar

- 24-28 numaralı sigortalar "JCASE" tipindedir ve bir servis tarafından değiştirilmelidir.<sup>16</sup>.
- 1-23 ve 29-46 arasındaki sigortalar "Mini Fuse" tipindedir.

	Fonksiyon	AA
1	-	-
2	Anahtarsız sistem*	10
3	Kapı kolları, anahtarsız sistem*	5
4	Kontrol paneli, sol ön kapı	25
5	Kontrol paneli, sağ ön kapı	25

	Fonksiyon	AA
6	Kontrol paneli, sol arka kapı	25
7	Kontrol paneli, sağ arka kapı	25
8	Sigortalar için ana sigorta 12-16: Infotainment	25
9	Elektrikli koltuk, sol*	20

<sup>16</sup> Yetkili Volvo servisi tavsiye edilir.

	Fonksiyon	A <sup>A</sup>
10	-	-
11	Dahili röle bobini	5
12	-	-
13	-	-
14	-	-
15	-	-
16	-	-
17	12 V soket, bagaj bölmesi	15
18	-	-
19	-	-
20	-	-
21	-	-
22	-	-
23	Römork soketi 2*	20
24	Ses kontrol ünitesi (amfi)*	30
25	-	-
26	Römork soketi 1*	40

	Fonksiyon	A <sup>A</sup>
27	Arka cam buz çözücü	30
28	-	-
29	BLIS*	5
30	Park yardımı*	5
31	Park kamerası*	5
32	-	-
33	-	-
34	Koltuk ısıtması, ön sürücü tarafı	15
35	Koltuk ısıtması, ön yolcu tarafı	15
36	-	-
37	-	-
38	-	-
39	Koltuk ısıtma, sağ arka*	15
40	Koltuk ısıtma, sol arka*	15
41	AWD kontrol modülü*	15
42	-	-
43	-	-

	Fonksiyon	A <sup>A</sup>
44	-	-
45	Ses kontrol modülü (amplifikatör)*, teşhis için sinyal; Ses kontrol modülü veya Kontrol modülü Sensus <sup>B</sup> ; Infotainment kontrol modülü veya Ekran <sup>B</sup> ; Dijital radyo*; TV*	15
46	Telematik sistem*; Bluetooth*	5

A Amper

B Bazı model çeşitleri.

### İlgili bilgiler

- Sigortalar - motor bölümünde (s. 368)
- Sigortalar, torpido gözünün altında (s. 371)

## Araç yıkama

Araç kirlenir kirlenmez yıkanmalıdır. Aracı atık yağ ayırıcısı olan bir araç yıkama merkezinde yıkayınız. Araç şampuanı kullanınız.

### Elle yıkama

- Boya üzerindeki kuş pisliklerini en kısa sürede temizleyiniz. Kuş pislikleri boyayı çok kısa sürede etkileyen ve solduran kimyasal maddeler içerir. Soluklukların giderilmesi için yetkili bir Volvo servisi önerilir.
- Karoserin altına hortum tutunuz.
- Çözünmüş kir çıkarılıncaya kadar arabanın tamamını durulayınız, böylece yıkarken herhangi bir çizik oluşma riskini azaltınız. Doğrudan kilitler üzerine püskürtmeyiniz.
- Gerekirse, çok kirli yüzeylere soğuk yağ çözücü madde sürünüz. Böyle bir durumda, yüzeylerin güneşten ısınmamış olması gerektiğine dikkat ediniz!
- Sünger, araç şampuanı ve bol miktarda ılık suyla yıkayınız.
- Silecek lastiklerini ılık sabunlu suyla veya araç şampuanı ile temizleyiniz.
- Aracı temiz, yumuşak bir güderiyle veya su sıyırma lastiği ile kurulayınız. Su damlacıklarının güçlü günışığı altında kurumasına izin vermezseniz, daha sonra cilalanmayı gerektirebilecek su damlası lekelerinin oluşma riskini de azaltmış olursunuz.

### ⚠ UYARI

Daima bir atölye tarafından temizlenmiş motor kullanın. Motor sıcaksa yangın riski mevcuttur.

### ⚠ ÖNEMLİ

Kirli farların işlevi bozuktur. Farları, düzenli olarak temizleyin, örneğin benzin ikmali yaparken. 3,5'dan düşük veya 11,5'dan yüksek bir pH değerine sahip herhangi bir aşındırıcı temizlik maddesini kullanmayın. Su ve çizmeyen bir sünger kullanın.

### ⓘ DİKKAT

Ön farlar ve arka lambalar vb. dış aydınlatma lambalarının, cam iç tarafları üzerinde geçici bir süre buğulanma olabilir. Bu normaldir, tüm dış aydınlatma buna dayanacak şekilde tasarlanmıştır. Buğulanma, lamba belli bir süre açık tutulduğunda, normal bir şekilde lamba mahfazasından dışarı çıkarılır.

### Otomatik araç yıkama merkezleri

Otomatik araba yıkayıcısı basit ve hızlı bir araba yıkama şeklidir ancak her yere erişemez. Optimum sonucun elde edilmesi için aracın elle yıkanması önerilir.

### ⓘ DİKKAT

Araç, ilk birkaç ay sadece elle yıkanmalıdır. Bunun nedeni yeniyen, boyanın daha hassas olmasıdır.

### Yüksek basınçlı yıkama

Yüksek basınçlı yıkama kullanırken, süpürme hareketleri uygulayın ve memenin araç yüzeyine 30 cm'den daha yakın tutulmadığından (tüm dış parçalar için geçerlidir) emin olun. Doğrudan kilitler üzerine püskürtmeyiniz.

### Frenlerin test edilmesi

### ⚠ UYARI

Nem ve korozyonun fren balatalarına zarar vermemesini ve fren performansını düşürmesini sağlamak için araç yıkandıktan sonra el freni de dahil olmak üzere frenleri daima test edin.

Fren pedalına şimdi ve daha sonra uzun mesafede yağmurda veya karda hafifçe bastırınız. Sürütmeden doğan sıcaklık fren balatalarının ısınmasına ve kurumasına neden olur. Aynı işlemi çok ıslak veya soğuk havalardan sonra da tekrar ediniz.

### Silecek lastikleri

Ön cam üzerindeki böcekler, buz vb. ile birlikte silecek lastikleri üzerinde bulunan asfalt, toz ve

tuz artıkları silecek lastiklerinin servis ömrünü azaltır.

Temizlik için:

- Silecek lastiklerini servis konumuna ayarlayın; bkz. Silecek lastikleri (s. 359).

### ! DİKKAT

Silecek camı lastiğini ve ön camı düzenli olarak ılık sabunlu suyla veya araba şampanyıyla yıkayın.

Çok güçlü çözücüler kullanmayınız.

### Dış plastik, kauçuk ve jant parçaları

Renkli plastik parçaları, kauçuk ve parlak jant kalıbı gibi jant bileşenlerinin temizliği ve bakımı için Volvo servislerinden temin edilebilecek özel bir temizlik maddesi önerilir. Böyle bir temizlik maddesi kullanılırken talimatlara dikkatli bir şekilde uyulmalıdır.

Yan camların çevresindeki çerçeveler, araç tavan rayları ve camlardaki kapı çerçeveleri\* anodize alüminyumdan imal edilmiştir. Bu yüzden bu kısımlar yalnızca pH değeri 3,5 ile 11,5 arasındaki bir temizlik maddesiyle yıkanmalıdır. Bunun amacı bu kısımların solmasını engellemektir.



pH değeri 3,5 ile 11,5 arasındaki bir temizlik maddesiyle temizlenmesi gereken kısımlar.

### ! ÖNEMLİ

Plastik ve kauçuk üzerinde mumlama ve cilalama yapmayın.

Plastik ve kauçuk üzerinde yağ giderici kullanırken, gerekiyorsa sadece hafif bastırarak ovun. Yumuşak bir bulaşık süngeri kullanın.

Cilalı trim çıtaları cilalandığında, cilalı yüzey tabakasını aşındırır veya zarar verir.

Aşındırıcı içeren cila maddeleri kullanılmamalıdır.

### ! ÖNEMLİ

Aracı 3,5'dan düşük veya 11,5'dan yüksek bir pH değerine sahip herhangi bir aşındırıcı temizlik maddesiyle yıkamaktan kaçının. Bu durum portbagaj gibi anodlanmış alüminyum parçalarda ve yan pencerelerin etrafında renk değişimine neden olabilir.

Anodlanmış parçalar üzerinde asla metal parlatma malzemeleri kullanmayın, bu renk kaybına yol açabilir ve yüzey kaplamasını yok edebilir.

### Jantlar

Sadece Volvo tarafından önerilen jant temizlik maddelerini kullanınız.

Yıkamadan sonra tekerlek jantlarının boyasına bağlı fren disklerinden gelen meal tozları nedeniyle ıspitlerin tabanında renk bozulması kalabilir. Çoğu durumda boya temizleyici ve yumuşak bir bez kullanarak çok ince cila işe yarar.

Kuvvetli jant temizleme maddeleri yüzeye zarar verebilir ve krom kaplı alüminyum jantlarda lekeye yol açabilir.

### İlgili bilgiler

- Pastalama ve cilalama (s. 378)
- Otomobilin içinin temizlenmesi (s. 379)
- Su ve kir tutmayı engelleyici kaplama (s. 378)

## Pastalama ve cilalama

Yüzey boyası matlaştığı zaman boyaya ekstra bir koruma tabakası sağlamak için, aracınıza pasta ve cila uygulayınız.

Bir yıldan önce aracı cilalamanız gerekmez. Bununla birlikte, bu sürede araca pasta uygulanabilir. Araca direkt güneş ışığı altında pasta ve cila yapmayınız.

Pasta veya cilaya başlamadan önce aracı iyice yıkayıp kurulayınız. Zift çıkarıcısı veya beyaz ıspirto kullanarak asfalt ve zift lekelerini temizleyiniz. Daha inatçı lekeler, araç boyası için tasarlanmış ince ovma pastası kullanılarak çıkarılabilir.

Önce cila kullanarak cilalayınız ve sonra sıvı veya katı pasta uygulayınız. Ambalajın üzerindeki talimatlara dikkatle uyunuz. Pek çok ürün hem cila hem pasta içerir.

### ! ÖNEMLİ

Plastik ve kauçuk üzerinde muhlama ve cilalama yapmayın.

Plastik ve kauçuk üzerinde yağ giderici kullanırken, gerekiyorsa sadece hafif bastırarak ovun. Yumuşak bir bulaşık süngeri kullanın.

Cilalı trim çitaları cilalandığında, cilalı yüzey tabakasını aşındırır veya zarar verir.

Aşındırıcı içeren cila maddeleri kullanılmamalıdır.

### ! ÖNEMLİ

Yalnızca Volvo tarafından önerilen boya uygulamalarını takip edin. Muhafaza, kaplama, koruma, cilalama veya benzeri işlemler boyaya zarar verebilir. Bu tarz işlemlerden doğacak boya zararları Volvo garantisine dahil değildir.

### İlgili bilgiler

- Araç yıkama (s. 376)

## Su ve kir tutmayı engelleyici kaplama

Camlar kötü hava koşullarında görüşü iyileştiren bir kaplamayla kaplanmıştır.

### Su ve kir tutmayı engelleyici kaplama\*



Su tutmayan kaplamanın doğal bir aşınma ömrü vardır.

Bakım:

- Araç cilası, yağ çözücü veya benzeri ürünleri asla cam yüzeyi üzerinde kullanmayınız çünkü bu ürünler su tutmama özelliğini yok edebilir.
- Temizlik esnasında cam yüzeyine zarar vermemeye özen gösteriniz.
- Buzu temizlerken cama zarar gelmesini engellemek için – sadece plastik buz kazıyıcılar kullanınız.
- Yan camlardaki su tutmama özelliğinin korunması için Volvo yetkili satıcılarından temin edilebilecek özel maddelerin uygulanması tavsiye edilir. Bunun ilk olarak üç yıl sonunda ve daha sonra yılda bir uygulanması gerekir.

### ! ÖNEMLİ

Camlardan buzu temizlemek için metal buz kazıyıcı kullanmayın. Kapı aynalarından buzu temizlemek için ısıtmayı kullanın, bkz. Camlar ve kapı aynaları - ısıtma (s. 106).



## İlgili bilgiler

- Araç yıkama (s. 376)

## Pas önleme

Araça fabrikada kapsamlı ve tam bir pas önleme işlemi uygulanmıştır. Kaportanın parçaları galvanizli metal saçtan yapılmıştır. Alt karoser aşınmaya dirençli korozyon önleyici bir maddeyle korunmaktadır. Açıkta kalan parçalara, oyuklara, kapalı bölümlere ve yan kapılara ince bir kat, nüfuz edici pas önleyici sıvı püskürtülmüştür.

## Kontrol ve bakım

Araçın aşınma korumasını normalde bakımına gerek yoktur, ama aracı temiz tutmak her zaman için aşınma riskini azaltmaya yardımcı olur. Güçlü alkalın veya asidik temizleme solüsyonları parlak trim bileşenlerinden her zaman uzak tutulmalıdır. Taş parçacıkları bulunur bulunmaz doğrultulmalıdır.

## İlgili bilgiler

- Boya hasarı (s. 381)

## Otomobilin içinin temizlenmesi

Sadece Volvo tarafından önerilen temizlik maddelerini ve araç bakım ürünlerini kullanınız. En iyi sonuçlar için düzenli temizleyin ve lekeleri gidirin. Temizlik maddeleri kullanmadan önce elektrikli süpürgeyle kiri almak son derece önemlidir.

### ! ÖNEMLİ

- Bazı renkli kıyafetler (örneğin koyu renk kot ve süet elbiseler), döşemede leke yapabilir. Bu durumda döşemenin bu parçalarının en kısa zamanda temizlenip işleme tabi tutulması önemlidir.
- Döşemenin yanı sıra diğer iç mekan malzemelerine hasar verebileceğinden iç mekanı temizlemek için yıkama sıvısı, saf petrol veya beyaz ispirto gibi güçlü çözeltiler kullanmayın.
- Temizlik maddesini kesinlikle elektrik düğmesi ve kumandası olan bileşenler üzerine doğrudan püskürtmeyin. Bunun yerine temizlik maddesi içeren nemlendirilmiş bir bezle bileşenleri silin.
- Kesici delici aletler ve Velcro döşemelik kumaşa zarar verebilir.

## Kumaş döşeme ve tavan döşemesi

Volvo, talimatlara göre kullanıldığında döşemenin özelliklerini muhafaza eden kumaş döşeme ve tavan döşemesi için kapsamlı bir yelpazede kumaş bakım ürünleri sunar. Bu kumaş bakım



- ◀ ürünün bir Volvo yetkili satıcısında satın alınmak için mevcuttur.

### Deri döşeme

Volvo'nun deri döşemesi orijinal görünümünü muhafaza etmek için işlenmiştir.

Deri döşeme, zamanla değişen ve güzelleşen doğal bir üründür. Derinin tüm özellikleri ve renklerini muhafaza etmek için düzenli temizlik ve bakım gereklidir. Volvo, talimatlara göre kullanıldığında derinin koruyucu kaplamasını muhafaza eden deri döşeme temizliği ve bakımı için Volvo Deri Bakım Kiti/Silecekleri olarak bir dizi ürün sunar.

Volvo, en iyi sonuçları elde etmek için yılda bir ila dört kez (gerekirse daha çok) temizlik yapılmasını ve koruyucu krem uygulanmasını önermektedir. Volvo Deri Bakım Kiti/Bezini bir Volvo yetkili satıcısından satın alabilirsiniz.

### Deri direksiyon simidi

Derinin nefes alması gerekir. Deri direksiyon simidini asla koruyucu plastikle kaplamayın. Deri direksiyon simidini temizlemek için Volvo Deri Bakım Kiti/Silecekleri önerilir.

### İç plastik, metal ve ahşap parçalar

İç kısımları ve yüzeyleri temizlemek için bir Volvo yetkili satıcısından temin edilebilen ince lifli veya mikro lifli bir bezi suyla hafifçe ıslatarak kullanmanız tavsiye edilir.

Lekeleri kazımayın veya ovalamayınız. Kuwetli leke çıkarıcıları asla kullanmayınız. Daha zor leke-

ler için Volvo yetkili satıcılarından temin edilebilen özel bir temizlik maddesi kullanılabilir.

### Emniyet kemerleri

Su ve sentetik deterjan kullanınız. Özel bir kumaş temizleme maddesi bir Volvo yetkili satıcısından temin edilebilir. Geri toplanmasından önce emniyet kemerinin kuru olduğundan emin olun.

### İşlemeli paspaslar ve taban paspası

Zemin halısının ve iç döşeme halılarının ayrı ayrı temizlenmesi için iç döşeme halılarını çıkartınız. Toz ve kiri almak için elektrik süpürgesi kullanınız. Her bir işlemeli paspas pimlerle tespit edilmiştir.

Her bir pimde tutup paspası düz bir şekilde yukarı kaldırmak suretiyle işlemeli paspası tutarak işlemeli paspası çıkarın.

Her bir pime bastırarak işlemeli paspası yerine oturtun.

### UYARI

Her bir koltukta sadece bir paspas kullanın ve kalkıştan önce sürücü koltuğundaki paspasın pedallarının yakınında ve altında sıkışma yaratmayacak şekilde pimplere sıkıca tutturulup sabitlendiğini kontrol edin.

Elektrik süpürgesi ile temizlendikten taban paspasında kalan lekeler için özel bir kumaş temizleyici tavsiye edilir. Taban paspasları bir Volvo yetkili satıcısı tarafından tavsiye edilen temizlik malzemeleri ile temizlenmelidir.

### İlgili bilgiler

- Araç yıkama (s. 376)

## Boya hasarı

Boya aracın pas önleyici korumasının önemli bir parçası olup düzenli olarak kontrol edilmelidir. Boya hasarının en yaygın türleri taş parçacıkları, çizikler ve tekerlek çamurluklarının kenarlarında, kapılarda ve tamponlardaki izlerdir.

## Küçük kaporta hasarlarına rötuş yapma

Pasın yayılmasını önlemek için, hasar görmüş kaporta hemen onarılmalıdır.

### Gerek duyulabilecek malzemeler

- Astar boya<sup>17</sup> - örneğin plastik dökme tamponlar için sprej kutularında mevcut özel yapışkanlı astar boyalar mevcuttur
- baz katman ve şeffaf katman - sprej kutularında veya rötuş kalemleri/çubukları<sup>18</sup> olarak mevcuttur.
- Maskeleme bandı.
- ince zımpara kağıdı<sup>17</sup>.

## Renk kodu

Renk kodu için etiket, aracın kapı direğinde bulunur ve sağ arka kapı açıldığında görülür.

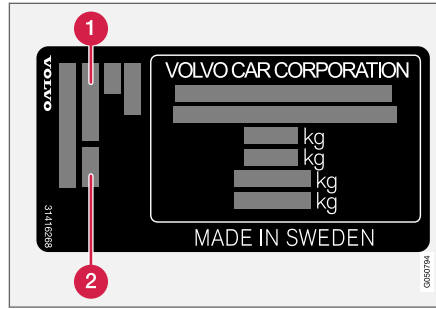

1 Dış renk kodu

2 Herhangi bir ikincil dış renk kodu

Doğru renkte boya kullanılması önemlidir. Ürün etiketi konumu için, bkz. Tip tanımları (s. 384).

## Taş parçacıkları ve çizikler gibi küçük boya hasarlarını onarınız

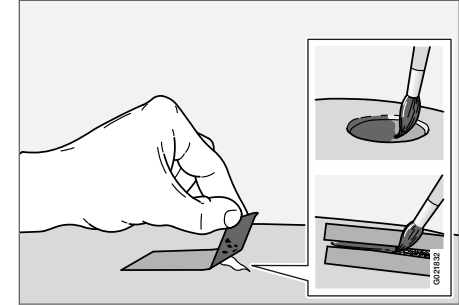

İşe başlamadan önce araç temizlenmeli, kurutulmalı ve 15 °C üzerindeki bir sıcaklıkta olmalıdır.

1. Hasarlı yüzeyin üzerine bir parça maske bandı uygulayınız. Daha sonra herhangi bir gevşek boyayı çıkartmak için bandı sökünüz. Hasar metale kadar ulaşmışsa, astar boya kullanılması uygun olur. Plastik yüzeyde hasar oluşması durumunda, daha iyi sonuçlar için yapışkan bir astar boya kullanılmalıdır - sprej kutusunun kapağının içine püskürterek yalnızca ince bir kat fırçalayınız.

<sup>17</sup> Gerekirse.

<sup>18</sup> Rötuş kaleminin/çubuğunun ambalajındaki talimatlara uyunuz.

## BAKIM VE SERVİS

2. Gerekirse (örneğin kaba kenarlar varsa) boyadan önce yerel olarak çok ince bir aşındırıcı malzeme ile hafif zımparalama yapılabilir. Yüzey iyice temizlenir ve kurumaya bırakılır.
3. Astarı iyice karıştırın ve ince bir fırça veya kibrit çöpü ya da benzeri bir şeyle sürünüz. Astar boya kuruyunca ara kat ve son kat boya ile işlemi tamamlayınız.
4. Çizikler için de işlemler aynıdır, ancak hasar görmemiş boyayı korumak için çevresini bir bantla maskeleyiniz.

### **i** DİKKAT

Taş meal'e nüfuz etmemiş ve hasar görmemiş boya tabakası yerindeyse, yüzey temizlenir temizlenmez arakat boya ve şeffaf tabakayla dolgu yapın.

### **İlgili bilgiler**

- Pas önleme (s. 379)

TEKNİK ÖZELLİKLER

## Tip tanımları

Tip tanımı, araç şasi numarası vb., yani araca özgü bilgiler araçtaki etikette yer almaktadır.

## Etiket yeri

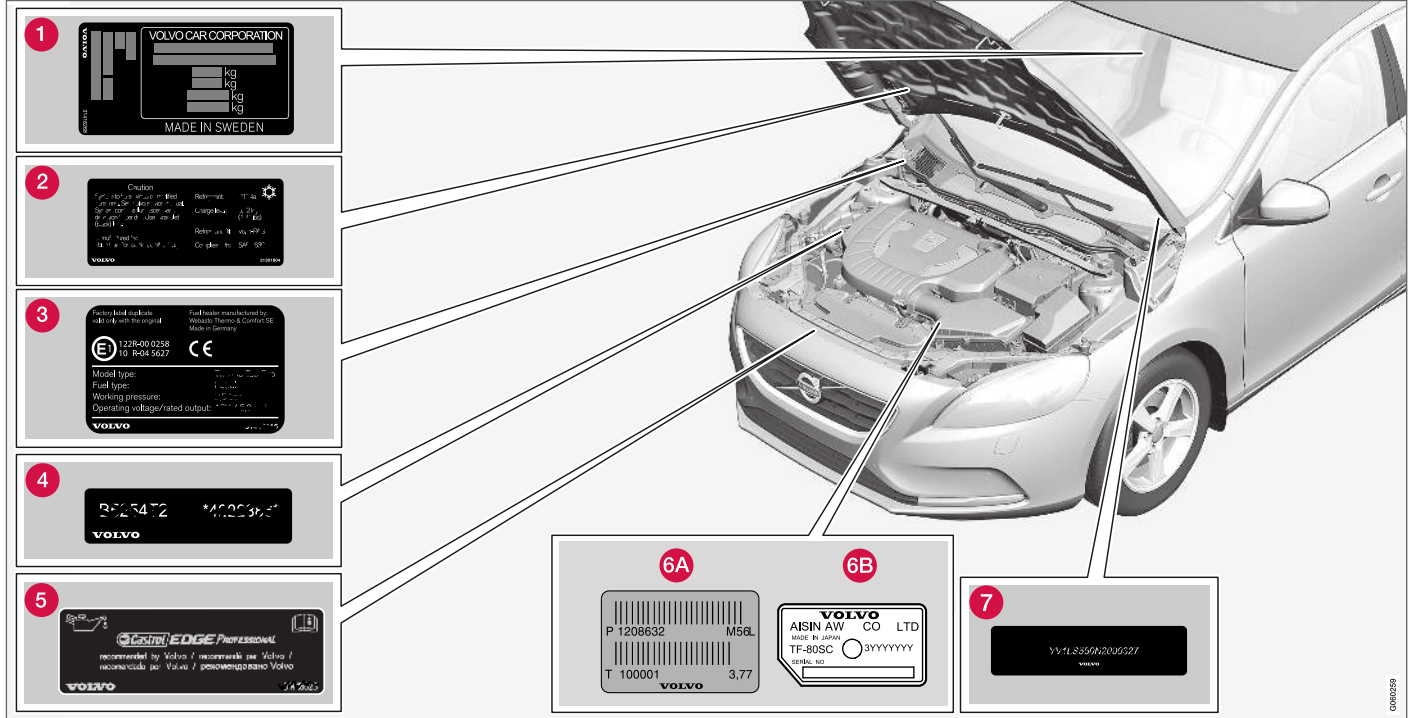

İllüstrasyon şematiktir - detaylar pazara ve modele göre değişiklik gösterir.

Aracın tip tanımı, şasi numarası ve motor numarasının bilinmesi araçla ilgili olarak ve yedek parça veya aksesuar sipariş ederken Volvo yetkili satıcıları ile temas kurulmasını kolaylaştırır.

- 1 Tip ataması, şasi numarası, izin verilen maksimum ağırlıklar ve dış rengin kod ataması ile tip onay numarası için etiket. Etiket, kapı direğinde bulunur ve sağ arka kapı açıldığında görülür.
- 2 Klima sistemi etiketi.
- 3 Park ısıtıcısı etiketi.
- 4 Motor kodu ve motor seri numarası etiketi.
- 5 Motor yağı etiketi.
- 6 Şanzıman tip tanımı ve seri numarası etiketi.
  - A Manuel şanzıman
  - B Otomatik şanzıman
- 7 Otomobil şasi numarası etiketi - VIN (Araç Şasi Numarası).

Araç hakkında daha fazla bilgi edinmek için ruhsat belgesine bakın.

### **DİKKAT**

Kullanıcı el kitabında resimlenen etiketlerle araçtakiler birebir aynı olacak şekilde tasarlanmamıştır. Araç içindeki yaklaşık görünümü ve yerlerini göstermek için el kitabında yer almaktadırlar. Sizin özgün aracınız için geçerli olan bilgiler, araçtaki etikette bulunur.

### **İlgili bilgiler**

- Ağırlıklar (s. 387)
- Motorun teknik özellikleri (s. 391)

**Boyutlar**

Aracın uzunluk, yükseklik vb. ölçüleri tabloda yer almaktadır.

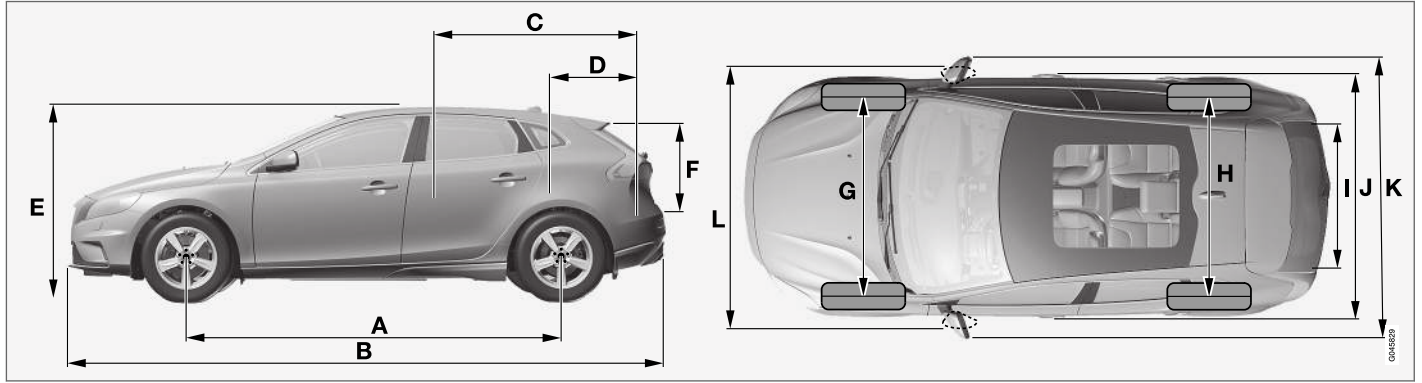

V40 CROSS COUNTRY.

	Boyutlar	mm
A	Aks Mesafesi	2647
B	Uzunluk	4370
C	Yük uzunluğu, zemin, katlanan arka koltuk	1508
D	Yük uzunluğu, zemin	684
E	Yükseklik	1458
F	Yük yüksekliği	532

	Boyutlar	mm
G	Ön tekerlekler arası mesafe	1552 <sup>A</sup> 1547 <sup>B</sup>
H	Arka tekerlekler arası mesafe	1540 <sup>A</sup> 1535 <sup>B</sup>
I	Yük genişliği, zemin	960
J	Genişlik	1802

	Boyutlar	mm
K	Kapı aynaları dahil genişlik	2041
L	İçe katlanan kapı aynaları dahil genişlik	1857

<sup>A</sup> Ofset 50 mm.

<sup>B</sup> Ofset 52,5 mm.



## Ağırlıklar

Maksimum brüt araç ağırlığı vb. araçtaki bir etikette gösterilmiştir.

Yüksüz ağırlığa sürücü ağırlığı, % 90 yakıt dolu depo ve diğer tüm sıvılar dahildir.

Yolcu ve aksesuar ağırlıkları ve ayrıca çekme topuzu yükü (s. 388) (römork takılı iken) yük kapasitesini etkileyen faktörler olup yüksüz ağırlığa dahil edilmemiştir.

İzin verilen maksimum yük = Brüt araç ağırlığı - Yüksüz ağırlık.

### **i** DİKKAT

Belgelenen yüksüz ağırlık standart model, yani fazladan ekipmanı ve aksesuarı olmayan araçlar için geçerlidir. Bu, aracın yüklenme kapasitesine eklenen her aksesuarın aksesuar ağırlığına göre uygun şekilde azaltıldığı anlamına gelir.

Yük kapasitesini düşüren aksesuarlara farklı donanım düzeyleri (örneğin: Kinetik/Momentum/Summum) ve çekme çubuğu, yük taşıyıcı, tavan kutusu, ses sistemi, yardımcı lambalar, GPS, yakıtlı ısıtıcı, emniyet ızgarası, halılar, bagaj kapağı, elektrikli koltuklar vs. gibi aksesuarlar örnek olarak verilebilir.

Aracın tartılması kendi aracınızın yüksüz ağırlığından emin olmanın tek yoludur.

### **!** UYARI

Aracın sürüş özellikleri ne kadar yüklü olduğuna ve yükün nasıl dağıtıldığına bağlı olarak değişir.

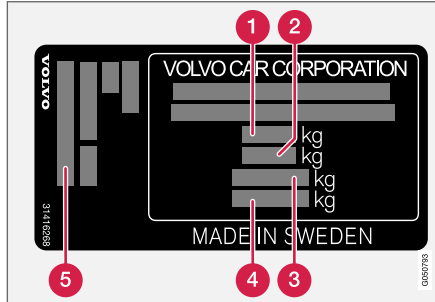

Etiketin yeri hakkında bilgi için, bkz. Tip tanımları (s. 384).

- 1** Maksimum brüt araç ağırlığı
- 2** Maksimum çekme ağırlığı (otomobil+römork)
- 3** Maksimum ön dingil yükü
- 4** Maksimum arka dingil yükü
- 5** Donanım seviyesi

Maks. yük: Ruhsat belgesine bakınız.

Maksimum tavan yükü: 75 kg.

## İlgili bilgiler

- Çekme kapasitesi ve çekme topuzu yükü (s. 388)

## **Çekme kapasitesi ve çekme topuzu yükü**

Römorkla sürüş için çekme kapasitesi ve çekme topuzu yükü tablolarında yer almaktadır.

## **Maks. ağırlık, frenli römork ile**

### **DİKKAT**

Tüm motorlar her pazarda bulunmayabilir.

V40CC <sup>A</sup> Motor	Motor kodu <sup>B</sup>	Şanzıman	Maks. ağırlık fren uygulanmış römork ile, (kg)	Maks. çekme topuzu yükü (kg)
T3	B4154T2	Otomatik, TF-71SC	1500	75
T3	B4154T4	Otomatik, TF-71SC	1500	75
T4	B4204T19	Otomatik, TF-71SC	1500	75
T4 AWD	B4204T21	Otomatik, TG-81SC	1500	75
T5	B4204T41	Otomatik, TG-81SC	1500	75
T5 AWD	B4204T41	Otomatik, TG-81SC	1500	75
T5 AWD	B4204T11	Otomatik, TG-81SC	1500	75
D2	D4204T8	Otomatik, TF-71SC	1500	75
D2	D4204T13	Manuel, M76	1500	75
D2	D4204T13	Otomatik, TF-71SC	1500	75
D3	D4204T16	Manuel, M76	1500	75
D3	D4204T16	Otomatik, TF-71SC	1500	75
D3	D4204T9	Otomatik, TF-71SC	1500	75
D4	D4204T14	Otomatik, TG-81SC	1500	75

A V40 CROSS COUNTRY

B Motor kodu, parça ve seri numarası motorun üzerinde yer almaktadır; bkz. Tip tanımları (s. 384).

◀ **Maks. ağırlık, frensiz römork ile**

V40CC <sup>A</sup> Motor	Maks. ağırlık fren uygulanmamış römork ile, (kg)	Maks. çekme topuzu yükü (kg)
Manuel şanzımanlı D3 (D4204T16)	750	50
diğer	700	50

A V40 CROSS COUNTRY

**İlgili bilgiler**

- Ağırlıklar (s. 387)
- Römorkla seyir (s. 305)
- Römork Denge Yardımı - TSA (s. 312)

**Motorun teknik özellikleri**

İlgili her bir motor alternatifi için motor teknik özellikleri tabloda yer almaktadır.

<b>ⓘ DİKKAT</b>
Tüm motorlar her pazarda bulunmayabilir.

V40CC <sup>A</sup> Motor	Motor kodu <sup>B</sup>	Çıkış (kW/dev/ dak)	Çıkış (hp/dev/ dak)	Tork (Nm/dev/dak)	Silindir sayısı	Silindir çapı (mm)	Strok (mm)	Silindir hacmi (litre)	Sıkıştırma oranı
T3	B4154T2	112/5000	152/5000	250/1800-4000	4	82,0	70,9	1,498	10,5:1
T3	B4154T4	112/5000	152/5000	250/1700-4000	4	82,0	70,9	1,498	10,5:1
T4	B4204T19	140/4700	190/4700	300/1300-4000	4	82,0	93,2	1,969	11,3:1
T4 AWD	B4204T21	140/5000	190/5000	320/1500-4000	4	82,0	93,2	1,969	10,8:1
T5 / T5 AWD	B4204T41	180/5500	245/5500	350/1500-4800	4	82,0	93,2	1,969	8,6:1
T5 AWD	B4204T11	180/5500	245/5500	350/1500-4800	4	82,0	93,2	1,969	10,8:1
D2	D4204T13	88/3750	120/3750	280/1500-2250	4	82,0	93,2	1,969	16,0:1
D2	D4204T8	88/3750	120/3750	280/1500-2250	4	82,0	93,2	1,969	16,0:1
D3	D4204T16	110/3750	150/3750	320/1750-3000	4	82,0	93,2	1,969	16,0:1
D3	D4204T9	110/3750	150/3750	320/1750-3000	4	82,0	93,2	1,969	16,0:1
D4	D4204T14	140/4250	190/4250	400/1750-2500	4	82,0	93,2	1,969	15,8:1

<sup>A</sup> V40 CROSS COUNTRY

<sup>B</sup> Motor kodu, parça ve seri numarası motorun üzerinde yer almaktadır; bkz. Tip tanımları (s. 384).

**İlgili bilgiler**

- Soğutma sıvısı - derecesi ve hacmi (s. 395)
- Motor yağı - kalitesi ve hacmi (s. 393)

## Motor yağı - olumsuz sürüş koşulları

Olumsuz sürüş koşulları anormal derecede yüksek yağ sıcaklıklarına veya yağ tüketimine yol açabilir. Aşağıda olumsuz sürüş koşullarına dair bazı örnekler verilmiştir.

Uzun seyahatler için daha sık yağ seviyesi kontrolü yapın (s. 347);

- bir karavan veya römork çekme
- dağlık bölgelerde
- yüksek hızlarda
- -30 °C'den daha düşük veya +40 °C'den yüksek sıcaklıklarda

Yukarıdaki durum düşük sıcaklıklarda kısa sürüş mesafeleri için de geçerlidir.

Olumsuz sürüş koşulları için tümüyle sentetik bir motor yağı seçiniz. Motor için ilave bir koruma sağlar.

Volvo tavsiyesi:



## ! ÖNEMLİ

Motor servis aralıklarının gereklerini yerine getirmek için tüm motorlar fabrikada özele olarak uyarlanmış sentetik motor yağı ile doldurulurlar. Servis ömrü, başlama karakteristiği, yakıt tüketimi ve çevresel etki ile ilgili olarak ya seçimi çok dikkatli bir şekilde yapılmalıdır.

Önerilen servis aralıklarının uygulanabilmesi için onaylı bir motor yağı kullanılmalıdır. Hem doldurmak ve hem de yağ değiştirmek için sadece öngörülen sınıfta bir yağ kullanılmalıdır, aksi takdirde servis ömrü, marş özellikleri, yakıt tüketimi ve çevre koruması olumsuz olarak etkilenir.

Volvo Car Corporation önceden belirlenen sınıf ve viskozite dışındaki bir motor yağı kullanılması halinde tüm garanti yükümlülüklerini reddeder.

Volvo yağ değişimlerinin, yetkili bir Volvo servisinde yürütülmesini önerir.

## İlgili bilgiler

- Motor yağı - kalitesi ve hacmi (s. 393)
- Motor yağı - genel (s. 346)

**Motor yağı - kalitesi ve hacmi**

İlgili her bir motor alternatifi için önerilen motor yağı kalitesi ve hacmi tabloda yer almaktadır.

Volvo tavsiyesi:

**ⓘ DİKKAT**

Tüm motorlar her pazarda bulunmayabilir.

V40CCA Motor	Motor kodu <sup>B</sup>	Yağ sınıfı	Hacim, yağ filtresi dahil (litre, yaklaşık)
T3	B4154T2	Castrol Edge Professional V 0W-20 veya VCC RBS0-2AE 0w-20	5,6
T3	B4154T4		5,6
T4	B4204T19	Castrol Edge Professional V 0W-20 veya VCC RBS0-2AE 0w-20	5,6
T4 AWD	B4204T21		5,6
T5 / T5 AWD	B4204T41		5,6
T5 AWD	B4204T11		5,6



## TEKNİK ÖZELLİKLER



V40CCA Motor	Motor kodu <sup>B</sup>	Yağ sınıfı	Hacim, yağ filtresi dahil (litre, yaklaşık)
D2	D4204T13	Castrol Edge Professional V 0W-20 veya VCC RBS0-2AE 0w-20	5,2
D2	D4204T8		5,2
D3	D4204T16		5,2
D3	D4204T9		5,2
D4	D4204T14		5,2

A V40 CROSS COUNTRY

B Motor kodu, parça ve seri numarası motorun üzerinde yer almaktadır; bkz. Tip tanımları (s. 384).

### İlgili bilgiler

- Motor yağı - olumsuz sürüş koşulları (s. 392)
- Motor yağı - kontrol ve doldurma (s. 347)



## Soğutma sıvısı - derecesi ve hacmi

İlgili her bir motor alternatifinin onaylı soğutma sıvısı hacmi tabloda yer almaktadır.

**Önceden belirlenmiş kalite:** %50 suyla<sup>1</sup> karıştırılmış Volvo tarafından önerilen soğutma sıvısı, ambalaja bakın.

<b>i DİKKAT</b>
Tüm motorlar her pazarda bulunmayabilir.

V40CC <sup>A</sup>		Hacim
Motor <sup>B</sup>		(litre)
T3	B4154T2	7,5 (7,8 <sup>C</sup> )
T3	B4154T4	
T4	B4204T19	
T4 AWD	B4204T21	
T5 / T5 AWD	B4204T41	
T5 AWD	B4204T11	

V40CC <sup>A</sup>		Hacim
Motor <sup>B</sup>		(litre)
D2	D4204T13	8,0 (8,4 <sup>C</sup> )
D2	D4204T8	
D3	D4204T16	
D3	D4204T9	
D4	D4204T14	

<sup>A</sup> V40 CROSS COUNTRY

<sup>B</sup> Motor kodu, parça ve seri numarası motorun üzerinde yer almaktadır; bkz. Tip tanımları (s. 384).

<sup>C</sup> Yakıtle çalışan ısıtıcısı olan araçlar için geçerlidir.

### İlgili bilgiler

- Soğutma sıvısı - seviyesi (s. 349)

<sup>1</sup> Su kalitesi STD 1285,1 standardına uygun olmalıdır.

## Şanzıman hidroliği - derecesi ve hacmi

Her bir ilgili şanzıman için belirlenmiş olan şanzıman hidroliği ve hacmi tabloda belirtilmiştir.

### Manuel şanzıman

Manuel şanzıman	Hacim (litre)	Önerilen şanzıman hidroliği
M76	yaklaşık 1,6	BOT 352 B1

### Otomatik şanzıman

Otomatik şanzıman	Hacim (litre)	Önerilen şanzıman hidroliği
TF-71SC	yaklaşık 6,8	AW1
TG-81SC	yaklaşık 6,6 <sup>A</sup> yaklaşık 7,5 <sup>B</sup>	AW1

A Benzinli motorlar

B Dizel motorlar

<b>i</b> DİKKAT
Normal sürüş koşullarında şanzıman yağının değiştirilmesine gerek yoktur. Ancak, aksi sürüş şartlarında gerekli olabilir.

### İlgili bilgiler

- Motor yağı - olumsuz sürüş koşulları (s. 392)
- Tıp tanımları (s. 384)

**Fren hidroliđi - kalitesi ve hacmi**

Fren sıvısı hidrolik fren sisteminde basıncı ana fren silindirinden mekanik frenlere aktaran ortam için kullanılan bir terimdir.

**Önceden belirlenmiş kalite:** Volvo Orijinal Dot 4 sınıf 6 veya eşdeđeri.

**Hacim:** 0,6 litre

**İlgili bilgiler**

- Fren ve debriyaj hidroliđi - seviye (s. 350)

**Yakıt deposu - hacim**

İlgili her bir motor alternatifinin yakıt deposu hacmi tabloda yer almaktadır.

V40CC <sup>A</sup> Motor	Hacim (litre)	Önceden belirlenmiş kalite
T4 AWD T5 AWD	yaklaşık 57	Yakıt - benzin (s. 297)
Diğer benzinli motorlar	yaklaşık 62	
Dizel motorlar	yaklaşık 62	Yakıt - dizel (s. 298)

A V40 CROSS COUNTRY

**İlgili bilgiler**

- Yakıt doldurma (s. 295)
- Motorun teknik özellikleri (s. 391)

## AdBlue®<sup>2</sup> için depo hacmi

Depoya yaklaşık 16,5 litre AdBlue katkı maddesi eklenebilir.

## İlgili bilgiler

- AdBlue® - kontrol ve ekleme (s. 302)

## Klima, sıvı - hacim ve derece

Araçtaki klima kontrol sistemi, pazara bağlı olarak R1234yf veya R134a soğutucu gazını kullanır. Aracın klima kontrol sisteminin hangi soğutucu gazı kullandığı bilgisi, kaputun içinde bulunan etiketten görülebilir.

Klima sisteminde tanımlanan sıvı ve yağlayıcıların dereceleri ve hacimleri, aşağıdaki tablolardan okunabilir.

### Klima etiketi

#### R134a etiketi

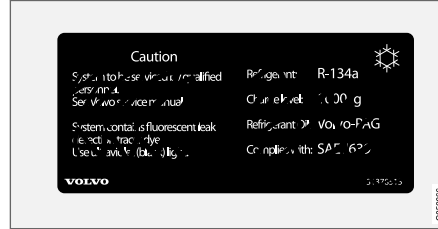

Etiket kaputun içine takılmıştır.

#### R1234yf etiketi

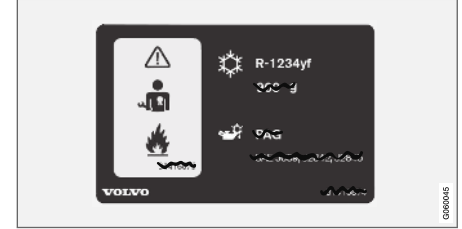

Etiket kaputun içine takılmıştır.

<sup>2</sup> Verband der Automobilindustrie e.V. (VDA) şirketine ait tescilli ticari markadır

#### ◀ R1234yf sembol açıklaması

Sembol	Anlamı
	Dikkat
	Mobil klima sistemi (MAC)
	Yağlayıcı türü
	Mobil klima sisteminin (MAC) servisi için eğitilmiş ve sertifikalı bir teknisyen gereklidir
	Yanıcı soğutucu gazlar

#### Soğutucu gaz

##### R134a soğutucu gazı olan araçlar

Ağırlık	Önceden belirlenmiş kalite
625 gr	R134a

#### UYARI

Klima sisteminde basınçlı soğutucu gaz R134a bulunur. Bu sistemin sadece yetkili bir servis tarafından bakımı ve onarımı yapılmalıdır.

#### R1234yf soğutucu gazı olan araçlar

Ağırlık	Önceden belirlenmiş kalite
575 gr	R1234yf

#### UYARI

Klima sisteminde basınçlı soğutucu gaz R1234yf bulunur. SAE J2845 (Mobil Klima Sisteminde Güvenli Servis ve Kullanılan Soğutucu Gazların Muhafazası için Teknisyen Eğitimi) uyarınca soğutucu gaz sisteminin servis ve onarımı, sistemin güvenliğini sağlamak için sadece eğitilmiş ve sertifikalı teknisyenler tarafından yapılmalıdır.

#### Kompresör yağı

Hacim	Önceden belirlenmiş kalite
60 ml	PAG yağı

#### Evaporatör

#### ÖNEMLİ

Klima sisteminin evaporatörü, hiçbir zaman onarılmamalı veya daha önce kullanılmış bir evaporatörle değiştirilmemelidir. Yeni bir evaporatör, SAE J2842'ye uygun şekilde onaylanmış ve etiketlenmiş olmalıdır.

#### İlgili bilgiler





- Klima kontrol sistemi - arıza tespiti ve onarım (s. 351)

## Yakıt tüketimi ve CO<sub>2</sub> emisyonları

Bir araçtaki yakıt tüketimi, 100 kilometre başına litre cinsinden, CO<sub>2</sub> emisyonu ise km başına CO<sub>2</sub> gram cinsinden ölçülür.

### Açıklama









CO <sub>2</sub>	gram CO <sub>2</sub> /km
	litre/100 km

	şehir içi sürüş
	ekstra şehir içi sürüş
	kombine sürüş
	AB direktifi no. 1222/2009 uyarınca yuvarlanma direnci için lastik sınıfı.

man	manuel şanzıman
aut	Otomatik şanzıman









 <b>DİKKAT</b>
Tüketim ve emisyon verisi kayıpsa, ilişikteki ekte mevcuttur.

 <b>DİKKAT</b>
Tüm motorlar her pazarda bulunmayabilir.

V40CC <sup>A</sup> 								
			CO <sub>2</sub>		CO <sub>2</sub>		CO <sub>2</sub>	
T3 (B4154T2)	aut	A	162	7,0	117	5,0	134	5,8
		B	164	7,1	119	5,1	136	5,8
		C	166	7,1	122	5,2	138	5,9
		E	168	7,2	124	5,3	140	6,0
D2 (D4204T13)	man	A	-	-	-	-	-	-
		B	-	-	-	-	-	-
		C	-	-	-	-	-	-
		E	-	-	-	-	-	-





V40CC <sup>A</sup> 								
			CO <sub>2</sub>		CO <sub>2</sub>		CO <sub>2</sub>	
D2 (D4204T13)	aut	A	-	-	-	-	-	-
		B	-	-	-	-	-	-
		C	-	-	-	-	-	-
		E	-	-	-	-	-	-
D3 (D4204T16)	man	A	-	-	-	-	-	-
		B	-	-	-	-	-	-
		C	-	-	-	-	-	-
		E	-	-	-	-	-	-
D3 (D4204T16)	aut	A	-	-	-	-	-	-
		B	-	-	-	-	-	-
		C	-	-	-	-	-	-
		E	-	-	-	-	-	-

A V40 CROSS COUNTRY

**Yakıt sarfiyatı**

Yukarıdaki tabloda verilen yakıt sarfiyatı ve emisyon değerleri temel versiyona ve ekstra donanım olmaksızın yüksüz ağırlığa sahip araçlara uygulanan belli AB sürüş çevrimlerini (aşağıya bakın) temel alır. Aracın ağırlığı donanıma bağlı olarak

artabilir. Bu durum, aracın ne kadar ağır yüklendiğine de bağlı olarak yakıt sarfiyatını ve karbon-dioksit emisyonlarını artırır.

Tablodaki değerlerle kıyaslandığında yüksek yakıt sarfiyatına sebep olan çeşitli nedenler bulunmaktadır. Buna örnekler:

- Aracın, ağırlığını etkileyen ek donanımlarla donatılmış olması.
- Sürücünün sürüş stili.
- Müşteri modelin temel versiyonunda standart olarak takılandan başka jantlar belirtmişse dönme direnci artabilir.



- Yüksek hız rüzgar direncini artırır.
- Yakıt kalitesi, yol ve trafik koşulları, hava ve araç durumu.

Yukarıdaki örneklerin bir kombinasyonu, belirgin oranda artırılmış bir tüketimle sonuçlanabilir.

Aracın sertifikasyonu esnasında kullanılan ve tablolarındaki sarfiyat değerlerinin esas aldığı AB sürüş çevrimleriyle (aşağıya bakın) kıyaslandığında yakıt sarfiyatında büyük farklılıklar ortaya çıkabilir. Daha fazla bilgi için lütfen içerisinde anılan mevzuata bakın.

91 RON oktan derecesinde yakıtlar kullanıldığında, yakıt tüketimi daha yüksek ve güç çıkışı daha düşüktür.

### **i DİKKAT**

Aşırı hava koşulları, bir römork çekme veya yüksek rakımlarda sürüş, yakıt kalitesi ile birlikte aracın yakıt tüketimini nispeten arttıran faktörlerdir.

### **AB sürüş çevrimleri**

Resmi olarak açıklanan yakıt tüketimi rakamları, laboratuvar ortamında standart hale getirilmiş iki çalışma çevrimine ("AB sürüş çevrimleri") dayanır bunların tümü EU Regulation no 692/2008, 715/2007 (Euro 5 / Euro 6), 2017/1151 ve 2017/1153'e uygundur. Sürüş çevrimleri kalite kontrol için de kullanıldığından, testlerin tekrarlanabilirliği önemlidir. Bu nedenle, testler detaylı

incelemelerle ve sadece aracın temel işlevleri etkinken (örn. klima, radyo, vs. kapalıyken) gerçekleştirilir. Bunun sonucu olarak, resmi olarak açıklanan rakamlar müşterinin fiili kullanımında gördüklerini tam anlamıyla temsil etmez.

Düzenlemeler, "Şehir Sürüşü" ve "Ana Yol Sürüşü" ile ilgili sürüş çevrimlerini kapsamaktadır:

- **Şehir sürüşü** - ölçüm motorun soğuk çalıştırılmasıyla başlar. Sürüş simule edilir.
- **Ana yolda sürüş** - araç 0-120 km/sa (0-75 mil/s) arasında hızlandırılır ve fren yapılır. Sürüş simule edilir.

Manuel şanzımanlı araçlar 2. viteste başlatılır.

Tabloda rapor edilen resmi kombine sürüş değeri yasal gerekliliklere uygun olarak "Şehir İçi Sürüş" ve "Ana Yollarda Sürüş"e ait sürüş çevrimlerinin bir kombinasyonudur.

Karbondioksit emisyonlarını (CO<sub>2</sub> emisyonlarını) tahmin etmek için iki sürüş çevrimi sırasındaki egzoz gazları toplanır. Bunlar daha sonra analiz edilir ve CO<sub>2</sub> emisyonu için değeri verir.

### **İlgili bilgiler**

- Ekonomik sürüş (s. 304)
- Yakıt - benzin (s. 297)
- Yakıt - dizel (s. 298)
- Ağırlıklar (s. 387)

## Tekerlekler ve lastikler - onaylı boyutlar

Bazı ülkelerde tüm onaylanmış boyutlar kayıt belgelerinde veya diğer belgelerde yer gösterilmeyebilir. Aşağıdaki tablo tüm onaylanmış tekerlek

jantı ve lastik kombinasyonlarını gösterir. Tabloyu okumak için motor ve şanzıman tipi bilgileri gerekir. Bu detaylarla ilgili bilgiler için, bkz. Tip tanımları (s. 384).

Minimum izin verilen yük indeksine (LI) ve minimum izin verilen hız derecesine (SS) ilişkin bilgi için bkz. Yük indeksi ve hız derecesi (s. 405).

✓ = Onaylı

V40CC <sup>A</sup> Motor	205/60R16 7x16x50 6,5x16x52,5	225/50R17 7x17x50	225/45R18 7,5x18x50	225/40R19 7,5x19x50
Tüm motorlar	✓	✓	✓	✓

A V40 CROSS COUNTRY

## İlgili bilgiler

- Lastikler - ebatlar (s. 321)
- Lastikler - hız kategorileri (s. 322)
- Lastikler - yük indeksi (s. 322)
- Tekerlek ve jant ebatları (s. 321)

## Yük indeksi ve hız derecesi

Aşağıdaki tablo minimum izin verilen yük indeksini (LI) ve hız derecesini (SS) gösterir. Tabloyu

okumak için motor ve şanzıman tipi bilgileri gerekir. Bu detaylarla ilgili bilgiler için, bkz. Tip tanımları (s. 384).

V40CC <sup>A</sup> Motor	Minimum izin verilen yük indeksi (LI) <sup>B</sup>	Minimum izin verilen hız derecesi (SS) <sup>C</sup>
Tüm motorlar	92	H

A V40 CROSS COUNTRY

B Lastiklerin yük indeksi asgari olarak tabloda belirtilen değere eşit veya bu değerden büyük olmalıdır.

C Lastiklerin hız derecesi asgari olarak tabloda belirtilen değere eşit veya bu değerden büyük olmalıdır.

## İlgili bilgiler

- Tekerlekler ve lastikler - onaylı boyutlar (s. 404)
- Lastikler - onaylı lastik basınçları (s. 406)
- Lastikler - yük indeksi (s. 322)
- Lastikler - hız kategorileri (s. 322)

**Lastikler - onaylı lastik basınçları**

İlgili her bir motor alternatifi için onaylı lastik basınçları tabloda yer almaktadır.

V40CC <sup>A</sup> Motor	Lastik ebatı	Hız (km/s)	Yük, 1-3 kişi		Maks. yük		ECO basınç <sup>B</sup>
			Ön (kPa) <sup>C</sup>	Arka (kPa)	Ön (kPa)	Arka (kPa)	Ön/arka (kPa)
Tüm motorlar	205/60 R16	0 - 160 <sup>D</sup>	240	230	260	260	260
	225/50 R17	160+ <sup>E</sup>	260	240	280	280	-
	225/45 R18						
	225/40 R19						
Geçici Stepne		maks. 80 <sup>F</sup>	420	420	420	420	-

A V40 CROSS COUNTRY

B Ekonomik sürüş.

C Bazı ülkelerde SI birimi "Pascal"ın yanında "bar" birimi de bulunur: 1 bar = 100 kPa.

D 0 - 100 mil/s

E 100+ mil/s

F maks. 50 mil/s

**İ DİKKAT**

Tüm motor lastik veya bunların kombinasyonları her pazarda bulunmayabilir.

- Tip tanımları (s. 384)

**İlgili bilgiler**

- Tekerlekler ve lastikler - onaylı boyutlar (s. 404)
- Lastikler - ebatlar (s. 321)
- Lastikler - hava basıncı (s. 320)

## A

ACC - Adaptif cruise control sistemi	198
Acil durum delme onarımı	
eylem	334
lastikler şişiriliyor	337
tekrar kontrol ediliyor	336
Acil durum delme onarım kiti	
genel bakış	333
yalıtım sıvısı	333
yer	332
Acil durum donanımı	
İlk yardım seti	330
üçgen reflektör	329
Acil durum lastik tamiri	332
AdBlue	301
depo hacmi	399
doldurma	302
kullanım	301
Ağırlıklar	
yüksüz ağırlık	387
Aktif Park Asistanı	260
işlev	260
Kısıtlamalar	263
operasyon	261
Semboller ve mesajlar	265
Aktif Sapma Kontrolü	182
Aktif yönelme lambaları	93

Akü	269, 293, 362
aşırı yük	293
değiştiriliyor	364
alarm	175, 177, 178
alarm göstergesi	176
alarmın kontrol edilmesi	160
alarm sinyalleri	178
azaltılmış alarm seviyesi	178
otomatik etkinleştirme	177
uzaktan kumanda anahtarı çalışmıyor	177
Alarm	
otomatik yeniden devreye alma	177
Alerji ve astıma neden olan maddeler	122
Ampul arızası	88
ampuller, teknik özellikler	358
Ana/kısa far	90
Anahtar	154, 156
Anahtar dili	161, 162
Anahtar diliyle kilit açma	166
Anahtar konumları	79
Anahtarsız çalıştırma	164, 165, 166, 167, 268
Anahtarsız çalıştırma (anahtarsız sürüş)	164, 165, 166, 167, 268
Anahtarsız - kilit açma	166
Anahtarsız - kilitleme	165
ARABAM	112

Aracın çekilmesi	313
çekme gözü	314
Araç anahtarı hafızası	155
Araç bakımı	376
Deri döşeme	380
Araç döşemesi	379
Araç yıkama	376
Aralıklı silme	101
Arıza giderme	
Uyarlanabilir Seyir Kontrolü	208
Arıza mesajları	
bkz. Mesajlar ve semboller	209
LKA	250
Sürücü Uyarı Kontrolü	245
Uyarlanabilir Seyir Kontrolü	209
Arka ampüller	
yer	356
Arka cam	
ısıtma	106
Arka koltuk	
Isıtma	127
Arka raf	152
Aşırı ısınma	292, 305
AWD, Dört Tekerlekten Çekiş	286
Ayak freni	288, 289
Ayar zamanı aralığı	195

## ALFABETİK İNDEKS

### Aydınlatma

aktif yönelme lambaları	93
Ampul arızası	88
ampuller, teknik özellikler	358
arka sis lambası	97
Ekran aydınlatması	87
Far seviyesi ayarı	88
Gösterge aydınlatması	87
gündüz yakılan farlar	89
güvenli eve gidiş aydınlatması	100
kumandalar	86, 99
lambaları kontrol eder	87
otomatik aydınlatma, yolcu bölmesi	100
Otomatik uzun far	91
Tünel algılama	90
uzun/kısa far	90
yaklaşma ışığı	101, 158
yolcu kabininde	99
Aydınlatma, ampul değişimi	351
arka ampul duyu: sinyal lambaları, fren lambaları ve geri vites lambaları	356
arka sis lambası	357
gündüz yakılan lambalar	355
kısa far (halojen farlı araçlar)	354
makyaj aynası	358
ön pozisyon lambası	355
sinyal lambaları, ön	355
uzun far (halojen farlı araçlar)	354

### B

Bakım	
Pas önleme	379
Bardak	
lamine/güçlendirilmiş	24
baş desteği	
alçaltılması	84
orta koltuk, arka	83
ön koltuk	81
Benzin kalitesi	297
Bilgi düğmesi, PCC	159, 160
Bilgi ekranı	64, 65
Bilgi ekranındaki mesajlar	110
Bisikletçi algılama	226
BLIS	234, 235
BLIS hata mesajları	238
BLIS içerisindeki mesajlar	238
Boya işi	
hasar ve rötuş	381
renk kodu	381
Boynun ani hareket sonucunda yaralanması, WHIPS	37
Boyutlar	386
Çekme çubuğu	308
Brüt araç ağırlığı	387

### Buğulanma

camların bakımı	120
farlarda yoğuşma	376
Buz çözücü	130

### C

Camlar ve iç ve dış dikiz aynaları	378
Cam tavan, elektrikle çalışan makaralı güneşlik	107
Cep park yardımcısı - PAP	260
Cilalama	378
City Safety™	217
CO2 salınımları	401
Cruise control sistemi	189
CTA – Cross Traffic Alert	236
CZIP (Temiz Bölge İç Paketi)	122

### Ç

Çalıştırma yardımı	269
Çarpışma	39

Çarpışma ikaz sistemi		önerilen	45	iç	107
işletim	228	tipler	53	kapı	105
işlev	225			Pusulula	108
Yaya saptama	227			Direksiyon kilidi	269
Çarpışma uyarısı	224, 225	<b>Ç</b>		Direksiyon kuvveti, hız duyarlı	182
Çarpışma uyarı sistemi		<hr/>		Direksiyon kuvveti seviyesi, bkz. Direksiyon kuvveti	182
genel kısıtlamalar	230	çocuk		direksiyon simidi	
radar sensörü	211, 217	araçtaki yeri	50	tuş takımı	86
Çekiş kontrolü	182	Çocuk güvenlik kilitleri	43	Direksiyon simidi	85
Çekme braketi	307	çocuk koltuğu ve hava yastığı	50	direksiyon simidi ayarları	85
Çekme çubuğu	307	çocuk koltukları ve yan hava yastıkları	36	Direksiyon simidindeki tuş takımı	86
Teknik özellikler	308	güvenlik	43	Direksiyon simidinin ayarlanması	85
Çekme çubuğu - sökölüp takılabilir takma/sökme	309	<b>D</b>		Diş aşınma göstergeleri	320
Çekme halkası	314	<hr/>		Diş derinliği	323
Çekme kapasitesi ve çekme topuzu yükü	388	Deadlock güvenlik kilidi fonksiyonu	173	Dişel	298
Çıkarılabilir çekme çubuğu		devre dışı bırakma	173	yakıt bitti	299
depo	307	geçici olarak devre dışı bırakma	173	Dizel parçacık filtresi	300
Çıkış	391	Delik	332	Dönüş yönü	319
Çocuk kilitleri	174, 175	denge sistemi	182	Dörtlü flaşör	98
Çocuk koltukları	43	Denge ve çekiş kontrol sistemi	182	Dört Tekerlekten Çekiş (AWD)	286
Çocuk koltukları için ISOFIX bağlantı sistemi	51	Deri döşeme, yıkama talimatları	380	Driver Alert Control	243
çocuk koltukları için üst montaj noktaları	55	Destek	16	Driver Alert System	242
ISOFIX bağlantı sistemine sahip çocuk koltukları için boyut sınıfları	51	Destek aküsü	364	Düz şanzıman	271
		Dikiz aynası/kapı aynaları		çekme ve kurtarma	313
		elektrikli olarak toplanabilir	106		
		Isıtma	106		

## ALFABETİK İNDEKS

GSI - Vites seçme asistanı	271
römork	306
<b>E</b>	
ECC, elektronik klima kontrolü	125
ECO basıncı	320, 406
Eco Cruise	284
EcoGuide	68
ECO modu	284
Egzoz sistemi	301
Ek ısıtıcı	
elektrikli	138, 139
yakıtla çalışan	138
Ekolojik uyum etiketi, FSC, kullanıcı el kitabı	24
Ekonomik sürüş	304
Ekran aydınlatması	87
Elektrikle çalışan cam tavan için makaralı güneşlik	107
Elektrikli camlar	103
Sıfırlama	104
Elektrikli camların sıfırlanması	104
Elektrikli koltuk	82
Elektrik sistemi	366

Elektrik soketi	146
yük alanı	150
Elektronik klima kontrolü - ECC	125
Elektronik Sıcaklık Kontrolü - ETC	126
El freni	290
Emniyet kemeri gergisi	29
Emniyet kemeri uyarısı	29
emniyet kemerleri	26
Arka koltuk	29
emniyet kemeri gergisi	29
emniyet kemeri uyarısı	29
gevşek	28
hamilelik	28
takma	27
Eşya bölmeleri	
sürücü tarafı	144
Torpido gözü	145
Tünel konsolu	144
Etanol içeriği	297
ETC, elektronik sıcaklık kontrolü	126
etiketler	
yer	384
Eve güvenli ışık süresi	100

## F

Fan	
ECC	128
ETC	128
Far düzeni, ayarlanması	94
Far huzmesi	
adaptasyon	94
yükseklik ayarlama	88
Far huzmesinin adaptasyonu	94
Far kumandası	86
Farlar	353
Farlarda yoğuşma	376
Far modeli ayarı	94
Far seviyesi ayarı	88
Fren hidroliği	
kalite ve hacim	397
Fren lambaları	97
Frenler	288, 289
Acil Fren Yardımı, EBA	290
el freni	290
fren hidroliği doldurulması	350
Fren lambaları	97
fren sistemi	288, 289
Kilitlenme önleyici fren sistemi, ABS	289
kombine gösterge tablosundaki sem-boller	288



Fren ve debriyaj hidroliği	350
FSC, çevre koruma etiketleri	24

**G**

Geartronic	273
Geri vites emniyeti	271
Gösterge aydınlatması	87
Göstergelere genel bakış	
sağdan direksiyonlu araç	61
soldan direksiyonlu araç	58
Göstergeler ve kumandalar	58, 61
GSI - Vites seçme asistanı	271
Güç kılavuzu	68
Gündüz yakılan farlar	89
Güvenlik kilidi	
çocuk	43
Güvenlik modu	39
aracı çalıştırmaya çalışma	40
aracın hareket ettirilmesi	41

**H**

Harici boyutlar	386
Hava dağılımı	123
İç hava dolaşımı	131
tablo	132
Hava Kalitesi Sistemi IASQ	122
Havalandırma	123
Hava perdesi	37
Hava temizleme	
malzeme	123
yolcu kabini	121, 122, 123
Hava yastığı	
etkinleştirme/devre dışı bırakma,	
PACOS	34
sürücü tarafı	32
yolcu tarafı	33, 34
HAVA YASTIĞI	32, 33
Hava yastığı sistemi	31
uyarı sembolü	30
HDC	286
Hız denetimi	
ayarlı hızı tekrar başlatma	193
devre dışı bırakın	194
geçici olarak devre dışı bırakma	192
hızı yönetme	190
Hız sınıflandırmaları, lastikler	322

Hız sınırlayıcı	186
başlarken	186, 187
devre dışı bırakma	189
geçici olarak devre dışı bırakma	188
hız aşılması alarmı	189

**I**

IAQS - İç Hava Kalite Sistemi	122
Isıtma	
arka cam	106
dikiz aynası ve kapı aynaları	106
Koltuklar	127
ön cam	106
Isı-yansıtıcı ön cam	20
Işık sinyalleri, PCC	160

**I**

İç dikiz aynası	107
otomatik karartma	107
İç Hava Kalite Sistemi (IAQS)	
Hava temizleme	122
İç kabindeki eşya bölmeleri	142
İlk yardım	330
İlk yardım seti	330

## ALFABETİK İNDEKS

İmmobilizer	157
İnternete bağlı araç servis ve onarım randevusu alın	340
İşlemeli matlar	145

## J

Jantlar temizleme	377
----------------------	-----

## K

Kaldırma aleti	330
Kamera sensörü	219, 231
Kamera sensörü için arıza izleme	220
Kapı aynaları Sıfırlama	105
Kapı aynalarının sıfırlanması	105
Kaput, açılması	345
Karbondiyoksit emisyonları	401
Kargo bölümü Yükleme	146
Katalitik konvertör Kurtarma	313
Kat edilen mesafe	113

Katlanabilir elektrikli kapı aynaları	106
kaygan yol koşulları	294
Kaza, bkz. Çarpışma	39
Kışın sürüş	294
Kış lastikleri	323
Kızaklama	294
Kilit elle kilitleme	169
kilit açma	168, 169
kilitleme	168
Kilit açma dışarıdan	168
içeriden	169
Kilit göstergesi	156, 176
Kilitleme/açma iç taraf	169
yükleme kapağı	171
Kilitleme onayı	156
Kilitlenebilir tekerlek civataları	323
Kilometre sayacı	73, 113
Kilometre sayacı, sıfırlama	115, 117
Kişisel Otomobil İletişim Sistemi	160
Klima	129
Klima, sıvı hacim ve sınıf	399

Klima kontrolü Genel	120
gerçek sıcaklık	121
kişisel tercihler	123
otomatik ayarlama	128
sensörler	121
sıcaklık kontrolü	129
Klima sistemi onarım	351
Koltuk, bkz. Koltuklar	81
Koltuk arkalığı	81
arka koltuk, katlama	84
ön koltuk, alçaltma	81
Koltuklar	81
arka koltuk arkalığının alçaltılması	84
baş desteği, arka	83
güç	82
Isıtma	127
Ön koltuk arkalığının alçaltılması	81
Koltukta bellek fonksiyonu	82
Kombine gösterge paneli	64, 65
Kontrol sembolleri	65, 68, 69
Korna	86
Kriko	330
Kullanıcı etiketi, ekolojik uyum etiketi	24
Kurtarma	315
Kurum filtresi	300

KURUM FİLTRESİ DOLU 300

**L**

Lambalar	351
Lambaları kontrol eder	87
Lamine camlar	24
Lastik basıncı etiketi	320
lastik basıncı izleme	330
Lastik ebatları	321
Lastik kontrolü	330
Lastikler	
bakım	318
Basınç	320, 406
boyutlar	404, 405
diş aşınma göstergeleri	320
diş derinliği	323
dönüş yönü	319
kış lastikleri	323
lastik basıncı izleme	330
patlak onarımı	332
Teknik özellikler	404, 405, 406
Lastik yük indeksi	322
Lazer sensörü	221
Lekeler	379
LKA - Şeritte Kalma Yardımı	246

**M**

Maks. tavan yükü	387
Makyaj aynası	145
Aydınlatma	100
Manüel vites konumları (Geartronic)	273
Menüler	
Kombine gösterge paneli	109
menüye genel bakış, analog	110
menüye genel bakış, dijital	110
Mesafe Uyarısı	194
Kısıtlamalar	196
Semboller ve mesajlar	197
Mesajlar	111
Mesajlar ve semboller	
LKA	250
Motor ve yolcu bölmesi ısıtıcısı	137
Otomatik Frenlemeli Çarpışma Uyarısı	223, 232
Sürücü Uyarı Kontrolü	245
Uyarlanabilir Seyir Kontrolü	209
Metre	
devir göstergesi	64, 65
hız göstergesi	64, 65
yakıt göstergesi	64, 65
Mood aydınlatma	100

Motor	
aşırı ısıtma	292
çalıştırma	268
devre dışı bırakın	269
Start/Stop	276
Motor bloğu ısıtıcısı	134
Motor bloğu ısıtıcı ve yolcu bölmesi ısıtıcı	
anında durma	136
direkt marş	135
Motor çekiş kontrolü	182
Motor freni, otomatik	286
Motor kabini	
Fren ve debriyaj hidroliği	350
genel bakış	345
Kontrol edin	346
Motor yağı	346
soğutma sıvısı	349
Motor kapatılıyor	269
Motorun teknik özellikleri	391
Motor ve yolcu bölmesi ısıtıcısı	
mesajlar	137
zamanlayıcı	136
Motor yağı	346, 392
filtre	346
kalite ve hacim	393
olumsuz sürüş koşulları	392
Motor yağı, doldurulması	347

## ALFABETİK İNDEKS

Motor yağı seviyesi kontrolü 347

### O

oktan derecesi 297

Otomatik araç yıkama merkezleri 376

Otomatik Frenlemeli Çarpışma Uyarısı 224

Otomatik şanzıman 272

çekme ve kurtarma 313

manüel vites konumları (Geartronic) 273

römork 306

Otomatik uzun far 91

Otomobilin kaldırılması 343

### Ö

Ön cam 106

ısıtma 106

ısıtma 130

Ön cam sileceği 101

yağmur sensörü 102

Ön cam yıkama 102

Ön koltuk 81

baş desteği 81

Ön lamba ampulleri 352

yer 352

### P

PACOS 34

Panik fonksiyonu 158

PAP = Aktif Park Asistanı 260

Park Desteği 251

geri 253

hata göstergesi 254

işlev 251

Park yardımcısı sensörleri 255

Park desteği kamerası 258

Ayarlar 258

Park etmeye yardımcı kamera 255

Pas önleme 379

Pasta cila 378

Patinaj kontrolü 182

PCC - Kişisel Otomobil İletişim Sistemi

fonksiyonlar 158

Menzil 160

PCC özellikli uzaktan kumanda anahtarı

Menzil 160

Pil 363

Akü üstündeki semboller 362

bakım 362

Çalıştırma 269

çalıştırma yardımı 363

Uyarı sembolleri 363

uzaktan kumanda anahtarı/PCC 162

Yardımcı 364

Pusulula 108

kalibrasyon 108

### Q

Queue Assist 205

Queue assistance 205

### R

Radar sensörü 199

Kısıtlamalar 211

Rejenerasyon 300

Renk kodu, boya 381

römork 305

kablo 305

römorkla sürüş 305

Römork 312

savrulma 183

Römork dengeleme yardımcısı 312

Römork Denge Yardımı 305

Römorkla seyir 388

çekme kapasitesi 388

çekme topuzu yükü 388

**S**

Saat, ayarlama	74
Seçenek/aksesuar	16
Semboller	
Kontrol sembolleri	65, 68, 69
Uyarı sembolleri	65, 68
Semboller ve mesajlar	
LKA	250
Otomatik Frenlemeli Çarpışma Uyarısı	223, 232
Sürücü Uyarı Kontrolü	245
Uyarlanabilir Seyir Kontrolü	209
Sensus	78
Servis konumu	359
Servis programı	340
Servis ve onarım randevusu alın	340
Seyahat istatistikleri	118
Seyir esnası önerileri	293
Sıcaklık	
gerçek sıcaklık	121
sıcaklık göstergesinin dışında	73
Sıcaklık kontrolü	129
Sıfırlama, kilometre sayacı	115, 117
SIPS yastıkları	36

Sıvılar, kapasiteleri	361, 395, 396, 397, 398, 399
Sıvılar ve yağlar	395, 396, 397, 399
Sigorta kutusu	367
Sigortalar	
değiştiriliyor	367
Genel	367
motor bölmesinde	368
sağ ön koltuğun altında	374
torpido gözünün altında	371
Silecek lastikleri	359
değiştiriliyor	359
değiştirme, arka cam	360
Servis konumu	359
temizleme	360
Silecekler ve yıkama	101
Sinyal lambaları	98
Sinyal lambası	98
Sis lambası	
arka	97
Soğutma sıvısı	
hacim ve sınıf	395
Soğutma sıvısı, kontrol ve doldurma	349
Soğutma sistemi	292
aşırı ısıtma	292
Soğutucu gaz	351

Start/Stop	276
işlev ve işletim	277
motor durmaz	279
stepne	
dışarı çıkarma	325
kurulum	328
Suda ilerleme	291
Su tutmayan yüzey, temizlenmesi	378
Su ve kir tutmayı engelleyici kaplama	378
Sürücü Uyarı Kontrolü	
operasyon	244
Sürüş	293
soğutma sistemi	292
yükleme kapağı açıkken	292
Sürüş karakteristiklerinin uyarlanması	182
Sürüş modu ECO	284

**Ş**

Şanzıman	271
Şanzıman yağı	
hacim ve sınıf	396
Şeritte Kalma Yardımı (LKA)	246
Şerit Yardımı	
operasyon	248
Şifre çözücü	20

## ALFABETİK İNDEKS

### T

Taş çentikleri ve çizikler	381
Tavan yükü, maks. ağırlık	387
Tavsiye edilen çocuk koltukları tablo	45
Tekerlek civataları	323
kilitlenebilir	323
Tekerlek değişimi	325
Tekerlek janti, boyutlar	321
Tekerlekler	
çıkarma	325
kar zincirleri	323
stepne	324
Tekerleklerin değiştirilmesi	325
Tekerlekler ve lastikler	324
lastik yük indeksi ve hız derecesi	405
onaylanmış ebatlar	404
Tekrar otomatik kilitleme	168
Temiz Bölge İç Paketi (CZIP)	122
Temizleme	
araç yıkama	376
döşeme	379
emniyet kemerleri	380
jantlar	377
otomatik araç yıkama merkezleri	376

Tip onayı	
radar sistemi	213
uzaktan kumandalı anahtar sistemi	178
Tip onaylaması	
radio donanımı	216
Tip tanımları	384
Titreşim sönümleyici	307
Toplam havalandırma fonksiyonu	120, 170
Torba tutucu	149
katlama	149
Torpedo gözü	145
kilitleme	170
TSA - römork dengeleme yardımcısı	183, 312
Tünel algılama	90
Tünel konsolu	144
12 V soket	146
kol dayaması	144

### U

Uyarı lambaları	
alternatör şarj etmiyor	71
Düşük yağ basıncı	71
emniyet kemeri uyarısı	29, 71
Fren sisteminde arıza	71
Hava yastıkları - SRS	71

Park freni çekili	71
Uyarı	71
Uyarı lambası	
Çarpışma uyarı sistemi	228
denge ve çekiş kontrol sistemi	182
Uyarlanabilir Seyir Kontrolü	199
Uyarı sembolleri	65, 68, 71
Uyarı sesi	
Çarpışma uyarı sistemi	228
Uyarlanabilir Seyir Kontrolü	198
Arıza giderme	208
bekleme modu	203
devre dışı bırakın	204
geçici olarak devre dışı bırakma	203
genel bakış	200
hızı yönetme	201
hız sabitleme işlevselliğini değiştirin	206
işlev	199
radar sensörü	211
sollama	204
zaman aralığı ayarlanıyor	202
Uzaktan kumanda anahtarı	154, 155, 156
çıkartılabilir anahtar dili	161, 162
fire	154
fonksiyonlar	158
Menzil	159, 164
pil değiştirme	162
Uzaktan kumandalı immobilizer	157
Uzaktan kumanda sistemi, tip onayı	178

Uzun far, otomatik aktivasyon 91

## Ü

Üçgen reflektör 329

## V

Viraj Çekiş Kontrolü 182

Vites değiştirme göstergesi 271

Vites kolu kilidi 275

Vites kolu kilidi, mekanik devreden  
çıkarma 275

Vites kolu kilidinin devreden çıkartılması 275

Vites kutusu 270, 271

manüel 271

otomatik 272

Volvo ID 21

Volvo Sensus 78

## W

### WHIPS

boynun ani hareket sonucunda yaralan-  
masını önleme 37  
çocuk koltukları/çocuk minderleri 37  
oturma pozisyonu 38

## Y

Yağ, ayrıca bkz. Motor yağı 392, 393

Yağmur sensörü 102

Yağ ölçme çubuğu, elektronik 348

Yağ seviyesi düşük 347

Yakıt 296, 297, 298

tanımlayıcı 297, 298

yakıt ekonomisi 320

yakıt filtresi 299

yakıt sarfiyatı 401

Yakıt alma 172, 300

yakıt doldurma kapağı, kilitleme 172

yedek yakıt bidonunun doldurulması 300

Yakıt deposu 398

hacim 398

Yakıt ikmali 172, 300

AdBlue 302

doldurma 295

yakıt doldurma kapağı 294

yakıt doldurma kapağı, elle açma 295

Yakıtla çalışan ısıtıcı  
zamanlayıcı 136

Yaklaşma ışığı süresi 101, 158

Yalıtım sıvısı 333

Yan hava yastığı SIPS 36

Yaya algılama 224

Yaya hava yastığı 41

aracın hareket ettirilmesi 42

yukarı katlama 43

Yedek tekerlek (stepne) 324, 325

yıkama sıvısı 361

Yıkayıcı 102

arka cam 102

Ön cam 102

ön cam yıkama sıvısı, ilave etme 361

Yokuş İniş Kontrolü 286

Yokuşta Çalıştırma Yardımı 276

Yol bilgisayarı 113, 116, 118

analog gösterge paneli 114

Yolcu kabini aydınlatması 99

otomatik 100

Yolcu kabini filtresi 122

Yolcu kompartımanı ısıtıcısı 134

## ALFABETİK İNDEKS

Yol işaret bilgileri	238
Kısıtlamalar	242
operasyon	240
yük alanı	
kargo ağı	150
Yük alanı	
Arka raf	152
Aydınlatma	100
montaj noktaları	148
Yükleme	
Genel	146, 148
montaj noktaları	148
tavan yükü	148
uzun yük	147
yük alanı	146, 149
Yükleme kapağı	
Kilitleme/açma	171
Yüklerin bağlanması (Yükleme)	148
Yüksek basınçlı far yıkama	102
Yüksek motor sıcaklığı	292
Yüksüz ağırlık	387





**V O L V O**