



# V70

# XC70

WEB EDITION  
MANUAL DE INSTRUÇÕES





## CAROS PROPRIETÁRIOS DE UM VOLVO

OS NOSSOS AGRADECIMENTOS POR TER ESCOLHIDO VOLVO

Esperamos que aprecie durante muitos anos o prazer da condução do seu Volvo. O automóvel foi concebido para segurança e conforto do condutor e seus passageiros. O Volvo é um dos automóveis mais seguros do mundo. O seu Volvo também foi concebido para satisfazer todos os requisitos actuais no que respeita à segurança e ao ambiente.

Para aumentar o seu prazer de condução, recomendamos que se familiarize com o equipamento, as instruções e as informações de manutenção contidas neste manual do proprietário.





## 01 Introdução

Informação do proprietário.....	13
Como consultar o manual de instruções..	13
Manual de instruções digital no automóvel.....	16
Gravação de dados.....	18
Acessórios e equipamento extra.....	19
Informação na Internet.....	20
Volvo ID.....	20
Política ambiental da Volvo Car Corporation.....	21
Manual do proprietário e ambiente.....	23
Vidro laminado.....	23



## 02 Segurança

Generalidades sobre o cinto de segurança.....	25
Cinto de segurança - colocar.....	26
Cinto de segurança - soltar.....	26
Cinto de segurança - gravidez.....	27
Avisador do cinto de segurança.....	27
Tensor dos cintos.....	28
Segurança - símbolo de aviso.....	28
Sistema de airbags.....	29
Airbag do lado do condutor.....	30
Airbag do passageiro.....	31
Airbag do passageiro - activação/desactivação*.....	32
Airbag lateral (SIPS).....	34
Airbag lateral (SIPS) - cadeira de criança/assento auto.....	35
Cortinas de colisão (IC).....	35
Generalidades sobre o WHIPS (protecção whiplash).....	36
WHIPS - protecção de criança.....	37
WHIPS - posição sentada.....	37
Quando o sistema dispara.....	38
Generalidades sobre o modo de segurança.....	39



Modo de segurança - tentativa de arranque.....	40
Modo de segurança - mover o automóvel.....	41
Generalidades sobre segurança para crianças.....	41
Protecção de criança.....	43
Protecção de criança - localização.....	48
Protecção de criança - almofada integrada de dois escalões*.....	49
Almofada integrada de dois escalões* - subir.....	50
Almofada integrada de dois escalões* - descer.....	51
Protecção de criança - ISOFIX.....	52
ISOFIX - classes de dimensão.....	52
ISOFIX - tipos de protecção de criança... ..	54
Protecção de criança - pontos de fixação superiores.....	56

**03 Instrumentos e comandos**

Instrumentos e comando, modelos com volante à esquerda - panorâmica geral....	58
Instrumentos e comando, modelos com volante à direita - panorâmica geral.....	61
Instrumento combinado.....	64
Instrumento combinado, analógico - panorâmica geral.....	64
Instrumento combinado, digital - panorâmica geral.....	65
Eco guide & Power guide*.....	68
Instrumento combinado - significado dos símbolos de indicação.....	69
Instrumento combinado - significado dos símbolos de aviso.....	71
Medidor da temperatura exterior.....	73
Totalizador parcial.....	74
Relógio.....	74
Instrumento combinado - licenças.....	75
Símbolos no mostrador.....	75
Volvo Sensus.....	78
Posições de ignição.....	79
Posições de ignição - funções nos diferentes níveis.....	80
Bancos dianteiros.....	81
Bancos dianteiros - com accionamento eléctrico*.....	82



Bancos traseiros.....	84
Volante.....	86
Aquecimento eléctrico* do volante.....	87
Comando das luzes.....	88
Luzes de presença/estacionamento.....	90
Luzes diurnas.....	90
Deteção de túneis*.....	91
Médios/máximos.....	91
Máximos automáticos*.....	92
Faróis activos Xenon*.....	94
Luzes de nevoeiro traseiras.....	95
Luzes de travões.....	95
Piscas de emergência.....	96
Piscas.....	96
Iluminação do habitáculo.....	97
Duração luz segurança.....	98
Duração luz aproximação.....	99
Faróis - ajuste do foco dos faróis.....	100
Limpa pára-brisas e lava pára-brisas....	104
Vidros eléctricos.....	106
Retrovisores - exteriores.....	108
Vidros e retrovisores - desembacia-mento.....	109
Retrovisor - interior.....	110



Bússola*.....	110
Tecto de abrir*.....	112
Manuseamento de menus - instrumento combinado.....	113
Panorâmica geral de menu - instrumento combinado.....	114
Mensagens.....	115
Mensagens - manuseamento.....	116
MY CAR.....	116
Computador de bordo.....	118
Computador de bordo - instrumento combinado analógico.....	119
Computador de bordo - instrumento combinado digital.....	123
Computador de bordo - informação complementar.....	127
Computador de bordo - estatística da viagem*.....	128



## 04 Comando da climatização

Informação geral sobre o comando da climatização.....	130
Temperatura actual.....	131
Sensores - climatização.....	131
Qualidade do ar.....	131
Qualidade do ar - filtro do habitáculo.....	132
Qualidade do ar - Clean Zone Interior Package (CZIP)*.....	132
Qualidade do ar - IAQS*.....	133
Qualidade do ar - material.....	133
Configurações de menu - climatização..	133
Distribuição de ar no habitáculo.....	134
Comando electrónico da climatização - ECC.....	136
Bancos dianteiros com aquecimento eléctrico*.....	138
Banco traseiro com aquecimento eléctrico*.....	139
Banco da frente ventilado*.....	139
Ventilador.....	140
Auto-regulação.....	141
Controlo da temperatura no habitáculo..	141
Sistema de Ar Condicionado.....	142
Desumidificação e desembaciamento do pára-brisas.....	142



Distribuição de ar - recirculação.....	143
Distribuição de ar - tabela.....	144
Aquecedor do motor e do habitáculo*.....	146
Aquecedor do motor e do habitáculo* - arranque directo.....	147
Aquecedor do motor e do habitáculo* - desactivação directa.....	148
Aquecedor do motor e do habitáculo* - temporizador.....	148
Aquecedor do motor e do habitáculo* - mensagens.....	150
Aquecedor adicional*.....	152
Aquecedor adicional accionado combustível*.....	152
Aquecedor adicional eléctrico*.....	153



## 05 Carga e arrumação

Compartimentos para arrumação.....	155
Consola de túnel.....	157
Consola de túnel - isqueiro e cinzeiro*...	157
Porta-luvas.....	157
Tapetes de encaixe*.....	158
Espelho de cortesia.....	158
Consola de túnel - tomada 12 V.....	158
Carga.....	160
Carga - cargo comprida.....	161
Carga no tejadilho.....	161
Fixação de carga.....	162
Carga - suporte para sacos de compras* 162	
Tomada eléctrica 12 V compartimento da carga*.....	163
Rede de protecção*.....	163
Rede de protecção* combinada com cobertura da bagagem.....	165
Grelha de protecção.....	165
Cobertura da bagagem.....	166



## 06 Fechaduras e alarme

Comando à distância.....	169
Comando à distância - perda .....	169
Comando à distância - personalização*.....	170
Trancagem/destrancagem - indicação.....	171
Inibidor de arranque (imobilizador).....	172
Inibidor de arranque accionado à distância com sistema de localização*.....	173
Comando à distância - funções.....	173
Comando à distância - alcance.....	174
Comando à distância com PCC* - funções únicas.....	175
Comando à distância com PCC* - alcance.....	176
Parte da chave destacável.....	177
Parte da chave destacável - remoção/colocação.....	177
Parte da chave destacável - destrancagem de porta.....	178
Trancagem de privacidade*.....	178
Comando à distância - substituição de bateria.....	179
Condução sem chave*.....	181
Keyless Drive* - alcance do comando à distância.....	181
Keyless drive* - utilização segura do comando à distância.....	182



Keyless drive* - perturbações na funcionalidade do comando à distância.....	182
Keyless drive* - trancagem.....	182
Keyless drive* - destrancagem.....	183
Keyless drive* - destrancagem com a parte da chave .....	183
Keyless Drive* - configurações de trancagem.....	184
Keyless Drive* - localização da antena.....	184
Trancagem/destrancagem - a partir do exterior.....	185
Trancagem/destrancagem - a partir do interior.....	186
Função de arejamento.....	187
Trancagem/destrancagem - porta-luvas	187
Trancagem/destrancagem - tampa do porta-bagagens.....	188
Tampa do porta-bagagens de comando eléctrico*.....	189
Trancagem total*.....	190
Bloqueio de segurança para crianças - activação manual.....	191
Bloqueio de segurança para crianças - activação eléctrica*.....	192
Alarme.....	192
Indicador de alarme.....	193



Alarme - reactivação automática.....	194
Alarme - comando à distância não funciona.....	194
Sinais de alarme.....	194
Nível de alarme reduzido.....	195
Homologação - sistema de comando à distância.....	195



## 07 Auxílio ao condutor

Chassis activo- Four C*	197
Comando de estabilidade electrónico (ESC) - generalidades	197
Comando de estabilidade electrónico (ESC) - utilização	198
Comando de estabilidade electrónico (ESC) - símbolos e mensagens	199
Informação de placas de trânsito (RSI)*	201
Informação de placas de trânsito (RSI)* - utilização	201
Informação de placas de trânsito (RSI)* - limitações	203
Controlo da velocidade*	204
Controlo da velocidade* - comandar velocidade	204
Controlo da velocidade* - desactivação temporária e modo de espera	205
Controlo da velocidade* - retomar a velocidade predefinida	206
Controlo da velocidade* - desligar	206
Controlo da velocidade adaptativo - ACC*	207
Controlo da velocidade adaptativo* - funcionamento	208
Controlo da velocidade adaptativo* - panorâmica geral	210



Controlo da velocidade adaptativo* - comandar velocidade	210
Controlo da velocidade adaptativo* - ajustar intervalo de distância	211
Controlo da velocidade adaptativo* - desactivação temporária e modo de espera	212
Controlo da velocidade adaptativo* - ultrapassar outro veículo	213
Controlo da velocidade adaptativo* - desligar	213
Controlo da velocidade adaptativo* - assistência de fila	214
Controlo da velocidade adaptativo* - mudar o funcionamento do controlo da velocidade	216
Sensor de radar	216
Sensor de radar - limitações	217
Controlo da velocidade adaptativo* - detecção de avarias e medidas a tomar	219
Controlo da velocidade adaptativo* - símbolos e mensagens	220
Distância de aviso*	222
Alerta de distância* - limitações	223
Alerta de distância* - símbolos e mensagens	224
City Safety™	225



City Safety™ - funcionamento	226
City Safety™ - utilização	226
City Safety™ - limitações	227
City Safety™ - sensor laser	229
City Safety™ - símbolos e mensagens	231
Avisador de colisão*	232
Avisador de colisão* - funcionamento	233
Avisador de colisão* - detecção de ciclistas	234
Avisador de colisão* - detecção de peões	235
Avisador de colisão* - utilização	236
Avisador de colisão* - limitações	238
Avisador de colisão* - limitações do sensor de câmara	239
Avisador de colisão* - símbolos e mensagens	241
Driver Alert System*	243
Driver Alert Control (DAC)*	243
Driver Alert Control (DAC)* - utilização	244
Driver Alert Control (DAC)* - símbolos e mensagens	245
Assistência em fila (LDW)*	246
Assistência em fila (LDW) - funcionamento	246





Assistência em fila (LDW) - utilização.....	247
Assistência em fila (LDW) - limitações.....	248
Assistência em fila (LDW) - símbolos e mensagens.....	249
Assistência de estacionamento*.....	250
Assistência de estacionamento* - funcionamento.....	250
Assistência de estacionamento* - traseira.....	252
Assistência de estacionamento* - dianteira.....	252
Assistência de estacionamento* - indicação de avaria.....	253
Assistência de estacionamento* - limpeza dos sensores.....	254
Câmara de assistência ao estacionamento*.....	254
Câmara de assistência ao estacionamento - configurações.....	257
Câmara de assistência ao estacionamento - limitações.....	258
BLIS*.....	258
BLIS* - utilização.....	259
BLIS - símbolos e mensagens.....	261
Força da direcção ajustável*.....	262
Homologação - sistema de radar.....	262



## 08 Arranque e condução

Bloqueio de álcool*.....	265
Bloqueio de álcool* - funcionamento e utilização.....	265
Bloqueio de álcool* - arrumação.....	266
Bloqueio de álcool* - antes do arranque do motor.....	266
Bloqueio de álcool* - lembre-se.....	268
Bloqueio de álcool* - símbolos e mensagens de texto.....	269
Arranque do motor.....	270
Desligar o motor.....	271
Bloqueio direcção.....	271
Arranque remoto (ERS)*.....	272
Arranque remoto (ERS) - utilização.....	272
Arranque remoto (ERS) - símbolos e mensagens.....	274
Arranque do motor - Flexifuel.....	275
Arranque assistido com bateria.....	276
Transmissões.....	278
Transmissão manual.....	278
Indicador de mudanças*.....	279
Caixa de velocidades automática - Geartronic*.....	279
Caixa de velocidades automática - Powershift*.....	283



Inibidor do selector de mudanças.....	285
Arranque assistido em subida (HSA)*.....	286
Tracção integral - AWD*.....	286
Hill Descent Control (HDC)*.....	287
Start/Stop*.....	288
Start/Stop* - funcionamento e utilização.....	289
Start/Stop* - o motor não pára.....	291
Start/Stop* - o motor arranca automaticamente.....	292
Start/Stop* - o motor não arranca automaticamente.....	293
Start/Stop* - paragem do motor involuntário, transmissão manual.....	294
Start/Stop* - configuração.....	294
Start/Stop* - símbolos e mensagens.....	296
ECO*.....	298
Travão convencional.....	300
Travão convencional - travões anti-bloqueio.....	301
Travão convencional - luzes de travagem de emergência e piscas de emergência automáticos.....	301
Travão convencional - auxílio às travagens de emergência.....	302
Travão de estacionamento.....	303



Passagem a vau.....	307
Sobreaquecimento.....	307
Condução com porta-bagagens/tampa do porta-bagagens aberta.....	308
Sobrecarga - bateria de arranque.....	308
Antes de uma longa viagem.....	309
Condução no Inverno.....	309
Tampa do depósito de combustível - Abrir/fechar.....	310
Tampa do depósito de combustível - abertura manual.....	310
Abastecimento de combustível.....	311
Combustível - manuseamento.....	311
Combustível - gasolina.....	312
Combustível - Diesel.....	313
Catalisadores.....	315
Combustível - bioetanol E85.....	315
Filtro de partículas Diesel (DPF).....	316
Condução económica.....	317
Condução com atrelado*.....	318
Condução com atrelado* - caixa de velocidades manual.....	319
Condução com atrelado* - caixa de velocidades automática.....	320



Dispositivo de reboque/Engate de reboque*.....	320
Engate de reboque amovível* - arrumação.....	321
Engate de reboque amovível* - especificações.....	321
Engate de reboque amovível* - fixação/remoção.....	322
Reboque.....	325
Olhal de reboque.....	327
Transporte.....	328



## 09 Rodas e pneus

Pneus - cuidados.....	330
Pneus - sentido de rotação.....	331
Pneu - indicador de desgaste.....	332
Pneus - pressão do ar.....	332
Dimensões de rodas e jantes.....	334
Pneus - dimensões.....	334
Pneus - índice de carga.....	335
Pneus - classes de velocidade.....	335
Porcas das jantes.....	336
Pneus de Inverno.....	336
Substituição de rodas - remoção das rodas.....	337
Substituição de rodas - montagem.....	340
Triângulo de sinalização de perigo.....	341
Importante.....	341
Macaco*.....	342
Caixa de primeiros-socorros*.....	342
Monitorização da pressão dos pneus*... ..	343
Monitorização da pressão dos pneus (TPMS)* - generalidades.....	343
Monitorização da pressão dos pneus (TPMS)* - ajuste (recalibragem).....	344
Monitorização da pressão dos pneus (TPMS)* - estado.....	345



Monitorização da pressão dos pneus (TPMS)* - activar/desactivar.....	346
Monitorização da pressão dos pneus (TPMS)* - recomendações.....	346
Monitorização da pressão dos pneus (TPMS)* - pneus que podem ser conduzidos furados*.....	347
Monitorização da pressão dos pneus (TPMS)* - tratar da pressão dos pneus..	348
Monitorização da pressão dos pneus (TM)*.....	348
Reparação de emergência de pneus furados*.....	350
Kit de reparação de emergência de pneus furados* - localização.....	351
Kit de reparação de emergência de pneus furados* - panorâmica geral.....	351
Reparação de emergência de pneus furados* - utilização.....	352
Reparação de emergência de pneus furados* - verificação posterior.....	354
Kit de reparação de emergência de pneus furados* - enchimento dos pneus	355
Kit de reparação de emergência de pneus furados* - líquido vedante.....	355
Homologação - monitorização da pressão dos pneus (TPMS).....	356



## 10 Manutenção e serviço de manutenção

Programa de manutenção da Volvo.....	363
Agendar serviço de manutenção e reparação*.....	363
Elevação do automóvel.....	366
Capot - abrir e fechar.....	368
Compartimento do motor - descrição geral.....	368
Compartimento do motor - verificação..	370
Óleo do motor - generalidades.....	370
Óleo do motor - verificação e abastecimento.....	371
Líquido de arrefecimento - nível.....	375
Líquido de travões e da embraiagem - nível.....	376
Óleo de assistência à direcção - nível....	377
Comando da climatização - detecção de avarias e reparação.....	378
Substituição de lâmpadas - generalidades.....	378
Substituição de lâmpada - farol.....	379
Substituição de lâmpada - tampa de cobertura para as luzes de máximos/médios.....	380
Substituição de lâmpada - médios.....	381
Substituição de lâmpada - máximos.....	382



Substituição de lâmpada - máximos adicionais.....	382
Substituição de lâmpada - piscas dianteiros.....	383
Substituição de lâmpada - luz traseira...	384
Substituição de lâmpada - localização das lâmpadas traseiras.....	384
Substituição de lâmpada - iluminação da placa da matrícula.....	384
Substituição de lâmpada - iluminação no compartimento da carga.....	385
Substituição de lâmpada - iluminação no espelho de cortesia.....	385
Lâmpadas - especificações.....	386
Escovas de limpa pára-brisas.....	386
Líquido de lava pára-brisas - enchimento.....	388
Bateria de arranque - generalidades.....	389
Bateria - símbolos.....	391
Bateria de arranque - substituição.....	391
Bateria - Start/Stop.....	393
Sistema eléctrico.....	395
Fusíveis - generalidades.....	395
Fusíveis - no compartimento do motor..	397
Fusíveis - sob o porta-luvas.....	402



Fusíveis - no módulo de comando sob o porta-luvas.....	404
Fusíveis - compartimento da carga.....	406
Fusíveis - na zona fria do compartimento do motor.....	408
Lavagem automática de automóveis.....	410
Polir e encerar.....	411
Revestimento contra água e sujidade....	412
Protecção anti-corrosão.....	413
Limpeza do interior.....	413
Danos na pintura.....	414

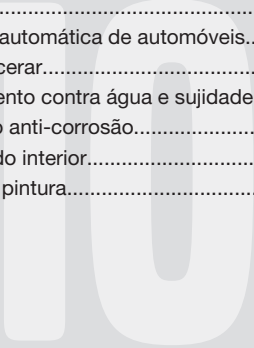

## 11 Especificações

Modelo.....	417
Medidas.....	420
Pesos.....	422
Carga e esfera de pressão.....	423
Especificações de motor.....	426
Óleo do motor - condições de condução desfavoráveis.....	428
Óleo do motor - qualidade e volume.....	429
Líquido de arrefecimento - qualidade e volume.....	432
Óleo da transmissão - qualidade e volume.....	433
Líquido dos travões - qualidade e volume.....	435
Óleo de assistência à direcção - qualidade.....	435
Líquido de lava pára-brisas - qualidade e volume.....	435
Depósito de combustível - volume.....	436
Consumo de combustível e emissões CO2.....	437
Pneus - pressão de pneus aprovada.....	443



## 12 Índice alfabético

Índice alfabético.....	446
------------------------	-----





# 01



## INTRODUÇÃO



## Informação do proprietário

O seu automóvel está equipado com um ecrã onde pode encontrar informação sobre o funcionamento do seu automóvel<sup>1</sup>.

Para automóveis com informação do proprietário no ecrã o manual de instruções impresso é um complemento que contém texto importante, as últimas actualizações e instruções que convém ter à mão quando não for possível ler a informação no ecrã.

A mudança de idioma do ecrã pode ter como resultado alguma informação que não coincide com as leis e as normas locais e nacionais.

### ! IMPORTANTE

O condutor é sempre o responsável pelo veículo ser conduzido de forma segura e pelo cumprimento das leis e normas aplicáveis. Também é importante que o automóvel seja cuidado e tratado de acordo com as recomendações da Volvo presentes na informação do proprietário.

Perante diferenças entre a informação apresentada no ecrã e a do manual impresso, aplica-se sempre a informação impressa.

## Como consultar o manual de instruções

Uma boa maneira de ficar a conhecer o seu novo automóvel é ler o respectivo manual de instruções, de preferência antes da primeira utilização.

Ao ler o manual de instruções terá a oportunidade de se familiarizar com as novas funções, verificar qual a melhor maneira de lidar com o automóvel em diferentes situações e tirar o melhor partido de todos os dispositivos do automóvel. Preste atenção às instruções de segurança contidas no manual de instruções.

As especificações, dados construtivos e ilustrações contidos no manual de instruções têm apenas carácter indicativo. Reservamo-nos o direito de introduzir alterações sem aviso prévio.

© Volvo Car Corporation

## Manual do proprietário em unidades móveis



### i NOTA

O manual do proprietário pode ser descarregado como aplicação móvel (aplicável a alguns modelos automóveis e a algumas unidades móveis), ver [www.volvocars.com](http://www.volvocars.com).

A aplicação móvel também contém vídeo e conteúdo pesquisável, além de fácil navegação entre os diferentes capítulos.

## Acessório/opção

Todos os tipos de opções/acessórios são assinalados com um asterisco\*.

Em complemento ao equipamento de série, o manual do proprietário descreve também opções (equipamento montado de fábrica) e

<sup>1</sup> Aplicável a alguns modelos.



# 01 Introdução

01



certos acessórios (equipamento extra montado posteriormente).

Os equipamentos descritos no manual de instruções não se encontram instalados em todos os automóveis - estes encontram-se equipados de modo a corresponder às necessidades dos vários mercados, às leis e regulamentos, nacionais ou locais.

Perante dúvidas sobre quais os equipamentos standard ou opção/acessório, contacte um revendedor Volvo.

## Textos especiais



### AVISO

Os textos aviso informam sobre risco de danos pessoais.



### IMPORTANTE

Os textos importante informam sobre risco de danos materiais.



### NOTA

Os textos OBS fornecem conselhos ou sugestões que facilitam a utilização de, por exemplo, detalhes ou funções.

## Nota de rodapé

No manual de instruções existe informação sob forma de nota de rodapé, ao longo da margem inferior da página. Esta informação é

um acrescento ao texto que se encontra assinalado com o número. Se a nota de rodapé aludir a uma tabela, são utilizadas letras em vez de algarismos como referência.

## Mensagens de texto

No automóvel existem mostradores que apresentam textos de menu e mensagem. No manual de instruções o aspecto destes textos difere em relação ao texto normal. Exemplo de textos de menu e mensagem: **Media**, **A enviar posição**.

## Autocolantes

O automóvel possui diferentes tipos de autocolantes que se destinam a transmitir informação importante de modo simples e claro. Os autocolantes existentes no automóvel possuem diferentes graus de importância/informação.

## Aviso de danos pessoais

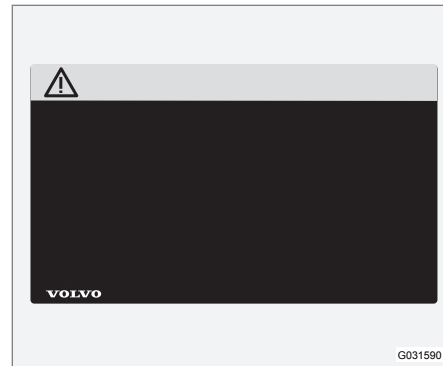

Símbolos pretos ISO em fundo amarelo, texto/ilustração branco em fundo preto. Utilizado para indicar existência de perigo que, caso o aviso seja ignorado, possa resultar em graves danos pessoais ou morte.



## Risco de danos materiais



Símbolos ISO brancos e texto/ilustração brancos em campo de aviso preto ou azul e campo de mensagem. Utilizado para indicar existência de perigo que, caso o aviso seja ignorado, possa resultar em graves danos materiais.

## Informação

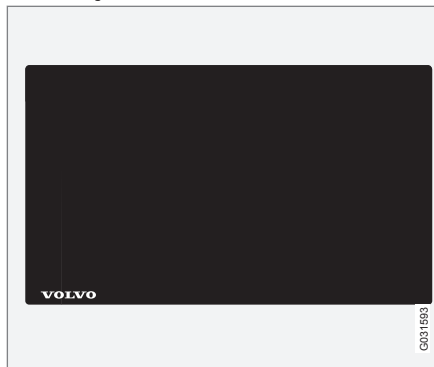

Símbolos brancos ISO e texto/ilustração branco em fundo preto.

### **i** NOTA

Os autocolantes que aparecem no manual do proprietário não pretendem ser cópias exactas dos existentes no automóvel. O objectivo é indicar o aspecto e a localização aproximadas no automóvel. A informação relativa ao seu automóvel encontra-se no autocolante do seu automóvel.

## Listas de procedimentos

Os procedimentos a executar por uma determinada ordem encontram-se numerados no manual de instruções.

- 1 Quando uma instrução passo-a-passo é acompanhada por uma série de ilustrações, cada passo encontra-se numerado em concordância com a ilustração.
- A Há séries de ilustrações que se encontram com listas numeradas com letras, com a ordem das instruções irrelevante.
- ▶ As setas surgem com ou sem numeração e são utilizadas para ilustrar um movimento.
- ▶ As setas com letras são utilizadas para ilustrar um movimento em que a ordem de execução não seja relevante.

Se uma instrução passo-a-passo não for acompanhada por uma série de ilustrações, os diferentes passos encontram-se assinalados com algarismos normais.

## Listas de posição

- 1 Em ilustrações de vistas gerais, onde se assinalam diferentes elementos, utilizam-se circunferências vermelhas com um algarismo inscrito. O algarismo aparece também na lista de posição relativa à ilustração e descreve o objecto.

## Listas de pontos

Uma lista de pontos é utilizada quando aparece uma enumeração no manual de instruções.

Exemplo:



# 01 Introdução

01



- Líquido de arrefecimento
- Óleo do motor

## Informação relacionada

A informação relacionada remete para outros artigos com informação detalhada.

## Imagens

As imagens do manual são por vezes exemplificativas e podem não coincidir com o aspecto no automóvel, dependendo do nível de equipamentos e do mercado.

## Segue-se continuação

▶▶ Este símbolo aparece em baixo à direita quando um artigo continua a seguir.

## Continuação da página anterior

◀◀ Este símbolo aparece em cima à esquerda quando um artigo continua vindo de trás.

## Informação relacionada

- Manual do proprietário e ambiente (pág. 23)
- Informação na Internet (pág. 20)

## Manual de instruções digital no automóvel

*O manual do proprietário pode ser visto no ecrã do automóvel<sup>2</sup>. O conteúdo pode ser pesquisado e a navegação entre os diferentes capítulos é fácil.*

Abra o manual de instruções digital - pressione no botão **MY CAR** na consola central, pressione **OK/MENU** e seleccione **Manual de instruções**.

Para a navegação básica, ver Utilizar o sistema. Em baixo encontra-se uma descrição mais detalhada.

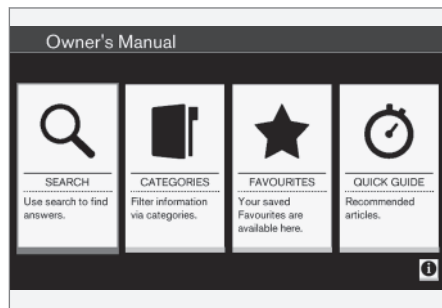

*Página inicial do manual de instruções.*

Existem quatro opções para encontrar informação no manual de instruções digital:

- **Procura** - Função de procura para encontrar um artigo.
- **Categorias** - Todos os artigos organizados por categorias.
- **Favoritos** - Acesso rápido a artigos marcados como favoritos.
- **Quick Guide** - Uma selecção de artigos das funções mais usuais.

Selecione o símbolo de informação no canto inferior direito para obter informações sobre o manual de instruções digital.



## NOTA

O manual de instruções digital não está disponível durante a condução.

<sup>2</sup> Aplicável a alguns modelos.



## Procurar

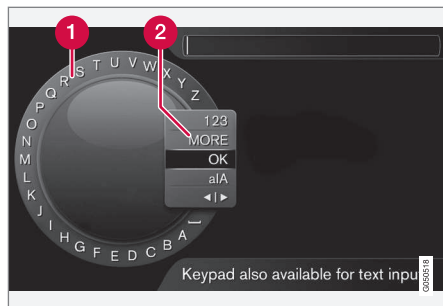

Procure com a ajuda do selector de escrita.

- 1 Lista de símbolos.
- 2 Mudar modo de introdução (ver tabela seguinte).

Utilize o selector de escrita para inserir uma palavra de procura, por ex.: "cinto de segurança".

1. Rode **TUNE** para a letra desejada, pressione em **OK/MENU** para confirmar. Os botões alfa-numéricos no painel de controlo da consola central também podem ser utilizados.
2. Prossiga com a letra seguinte e assim sucessivamente.

3. Para mudar para a introdução de algarismos ou símbolos especiais ou para realizar a procura, rode **TUNE** para uma opção (ver explicação na tabela seguinte) na lista de modo de entrada (2) e pressione **OK/MENU**.

123/A BC	Altere entre letras e símbolos com <b>OK/MENU</b> .
MAIS	Mude para os símbolos especiais com <b>OK/MENU</b> .
OK	Realize a procura. Rode <b>TUNE</b> para seleccionar um resultado, pressione <b>OK/MENU</b> para aceder ao artigo.
a A	Altere entre minúsculas e maiúsculas com <b>OK/MENU</b> .
◀▶	Muda do selector de escrita para o campo de procura. Desloque o marcador com <b>TUNE</b> . Apague eventual texto incorrecto com <b>EXIT</b> . Para regressar ao selector de escrita, pressione <b>OK/MENU</b> .  Note que os botões dos algarismos e das letras no painel de controlo podem ser utilizados na edição do campo de procura.

## Escrever com o teclado numérico



Teclado numérico.

Um outro modo de inserir caracteres é utilizando os botões da consola central **0-9**, \* e #.

Pressionando em, por exemplo, **9** aparece uma coluna com todos os caracteres<sup>3</sup> do botão, por ex.: **W, x, y, z** e **9**. Breves pressões no botão deslocam o marcador pelos caracteres.

- Pare o marcador no carácter desejado para o seleccionar - o carácter aparece na linha de escrita.
- Apague/anule com **EXIT**.

Para escrever um número, mantenha pressionado o respectivo botão numérico.

<sup>3</sup> Os caracteres para cada botão podem variar com o mercado/país/idioma.



## Categorias

Os artigos no manual do proprietário estão estruturados em categorias principais e sub-categorias. O mesmo artigo pode encontrar-se em várias categorias, para uma identificação mais fácil.

Rode **TUNE** para navegar na árvore de categorias e pressione **OK/MENU** para abrir uma categoria - marcada com **■** - ou artigo - marcado com **□**. Pressione **EXIT** para recuar para a vista anterior.

## Favoritos

Aqui encontram-se os artigos guardados como favoritos. Para marcar um artigo como favorito, ver capítulo em baixo "Navegar no artigo".

Rode **TUNE** para navegar na lista de favoritos e pressione **OK/MENU** para abrir um artigo. Pressione **EXIT** para recuar para a vista anterior.

## Quick Guide

Aqui encontra-se uma selecção de artigos aprender as funções mais usuais do automóvel. Os artigos também podem ser acedidos através das categorias, mas encontram-se aqui reunidos para um acesso mais rápido.

Rode **TUNE** para navegar no Quick Guide e pressione **OK/MENU** para abrir um artigo. Pressione **EXIT** para recuar para a vista anterior.

## Navegar no artigo

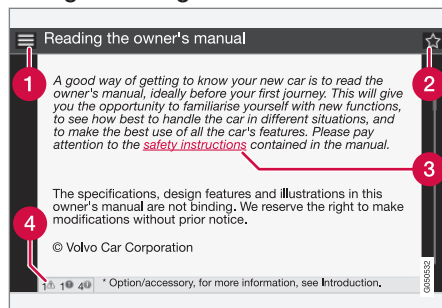

- 1 **Início** - encaminha para a página inicial do manual de instruções.
- 2 **Favorito** - adiciona/remove o artigo nos favoritos. Também é possível pressionar o botão **FAV** na consola central para adicionar/remover um artigo nos favoritos.
- 3 **Ligação marcada** - encaminha para um artigo com ligação.
- 4 **Textos especiais** - se o artigo contém textos de aviso, de importante ou de nota, aparece o respectivo símbolo e a quantidade destes textos no artigo.

Rode **TUNE** para navegar entre ligações ou percorrer um artigo. Quando o ecrã é rodado para o início/fim de um artigo, aparece a alternativa para página inicial e favorito rodando mais uma etapa para cima/baixo. Pressione **OK/MENU** para activar a ligação seleccionada/marcada. Pressione **EXIT** para recuar para a vista anterior.

## Gravação de dados

*O automóvel regista certas informações sobre a sua utilização, funcionalidades e eventuais acidentes.*

O seu veículo possui uma série de processadores para controlar e monitorizar continuamente o funcionamento e o desempenho do veículo. Alguns processadores podem registar informação durante a normal condução caso detectem uma avaria. Além disso também registam informação numa situação de colisão ou acidente. Parte da informação registada é necessária para que os técnicos possam diagnosticar e reparar avarias no veículo durante os serviços de manutenção. Esta informação também é necessária para que a Volvo possa cumprir exigências legais ou outros regulamentos. A informação também é utilizada pela Volvo para fins de investigação, para que possa continuar a desenvolver a qualidade e a segurança. Assim, esta informação pode contribuir para a compreensão das circunstâncias em que ocorrem acidentes e ferimentos pessoais. A informação contém dados sobre o estado e funcionalidade de diferentes sistemas e módulos do veículo relacionados com os sistemas do motor, aceleração, direcção e travagem, entre outros. Esta informação pode conter dados relativos ao estilo de condução do condutor, como por exemplo: velocidade, utilização do pedal do travão e do acelerador, movimentos do volante e utilização do cinto

de segurança pelo condutor ou passageiros. A informação recolhida pode ser armazenada nos processadores do veículo por várias razões e durante um certo período de tempo, além de ser armazenadas perante colisão ou acidente. A informação pode ser guardada pela Volvo pelo tempo necessário para investigação e desenvolvimento da segurança e qualidade ou, caso se aplique, enquanto as exigências legais ou outros regulamentos assim o obriguem.

A Volvo não distribui a informação acima mencionada para terceiros sem o conhecimento do proprietário do veículo. No entanto, devido à legislação ou regulamentos nacionais, a Volvo pode ser obrigada a fornecer esta informação às autoridades, como por exemplo: autoridades policiais ou outras que tenham direito legal a aceder a esta informação.

Para proceder à leitura e interpretação da informação registada pelos processadores são necessários equipamentos técnicos especiais que a Volvo, ou as oficinas licenciadas pela Volvo, possui. A Volvo assegura que a informação transferida para a Volvo no contexto de serviço de manutenção é armazenada e utilizada de forma segura e de acordo com as exigências legais aplicáveis. Para mais informações - contacte um concessionário Volvo.

### Acessórios e equipamento extra

*A ligação ou instalação incorrecta de acessórios e equipamento extra pode afectar negativamente o sistema electrónico do automóvel.*

Determinados acessórios funcionam apenas quando existe o respectivo software no sistema informático do automóvel. Por isso, a Volvo recomenda que contacte sempre uma oficina autorizada Volvo antes de instalar acessórios ou equipamento extra ligados ao sistema eléctrico ou que afectem esse sistema.

### Pára-brisas reflector de calor\*

O pára-brisas está equipado com um filme reflector de calor (IV), que reduz a radiação solar no habitáculo.

A colocação de equipamento electrónico, por exemplo: um transponder, atrás da superfície de vidro com a película reflectora de calor pode afectar o seu funcionamento e desempenho de forma negativa.

Para que o funcionamento do equipamento electrónico seja o ideal, o equipamento deve ser instalado na secção do pára-brisas que não possui película reflectora de calor (ver o campo assinalado na ilustração).

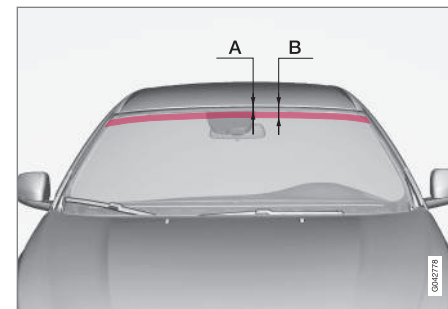

*Campo onde não se encontra aplicada a película IV.*

A é a distância da margem superior do pára-brisas até o início do campo. B é a distância da margem superior do pára-brisas até o fim do campo.

	Medida
A	47 mm
B	87 mm



## Informação na Internet

Em [www.volvocars.com](http://www.volvocars.com) existe informação adicional a respeito do seu automóvel.

Com um Volvo ID pessoal é possível iniciar sessão no My Volvo, que é uma página web pessoal para si e o seu automóvel.



Código QR

Para ler o código QR é necessário possuir um leitor de código QR, que se encontra disponível como programa complementar (app) em vários telemóveis. O leitor de código QR pode ser descarregado a partir de, por exemplo, App Store, Windows Phone ou Google Play.

## Volvo ID

O Volvo ID é o seu ID pessoal que fornece acesso a uma série de serviços<sup>4</sup>.

Exemplo de serviços:

- My Volvo - A sua página web pessoal para si e para o seu automóvel.
- Num automóvel ligado à Internet\* - Algumas funções e serviços exigem o registo do seu automóvel num Volvo ID pessoal para, por exemplo, poder enviar um endereço de um serviço de mapa na Internet directamente para o automóvel.
- Volvo On Call, VOC\* - Volvo ID é utilizada no início de sessão da aplicação móvel Volvo On Call.

## Vantagens do Volvo ID

- Um nome de utilizador e uma password para aceder aos serviços online, ou seja, apenas um nome de utilizador e uma palavra passe para memorizar.
- Ao alterar o nome do utilizador/password de um serviço (por ex.: VOC) a mesma alteração é efectuada automaticamente nos outros serviços (por ex.: My Volvo)

## Criar Volvo ID

Para criar uma Volvo ID é necessário fornecer um endereço de e-mail pessoal. Siga depois as instruções da mensagem de e-mail, que é automaticamente enviada para o endereço

indicado, para concluir o registo. É possível criar um Volvo ID através de um dos seguintes serviços:

- My Volvo web - Indique o endereço de e-mail e siga as instruções.
- No automóvel ligado à Internet\* - Indique o endereço de e-mail na aplicação que exige Volvo ID e siga as instruções. Ou pressione o botão de ligação  na consola central seleccione **Aplicações** → **Configurações** e siga as instruções.
- Volvo On Call, VOC\* - Descarregue a última versão da aplicação VOC. Seleccionar criar Volvo ID a partir da página inicial, indique o endereço de e-mail e siga as instruções.

## Informação relacionada

- Informação na Internet (pág. 20)

<sup>4</sup> Os serviços disponíveis podem variar com o tempo, o nível de equipamento e o mercado.

## Política ambiental da Volvo Car Corporation

O seu Volvo respeita rigorosas normas internacionais ambientais e é produzido em fábricas

que se encontram entre as mais limpas e mais eficientes a nível de recursos do mundo.



A preocupação ambiental é um dos valores fundamentais da Volvo Car Corporation e uma referência para todas as nossas operações. Acreditamos também que os nossos clientes partilham a nossa preocupação com o meio ambiente.

A Volvo Car Corporation possui uma certificação global ISO, que inclui as Normas Ambientais ISO 14001, e que abrange todas as fábricas, assim como várias das nossas outras unidades. Também colocamos aos nossos parceiros a exigência de trabalhar sis-

tematicamente com as questões ambientais em mente.

### Consumo de combustível

Os automóveis Volvo possuem, dentro das respectivas classes, um consumo de combustível muito competitivo. Um baixo consumo de combustível está associado a menores emissões de dióxido de carbono, um gás com efeito de estufa.

O comportamento do condutor também tem influência no consumo de combustível. Para

mais informações leia o capítulo **Reduza o impacto ambiental**.

### Purificação eficaz dos gases de escape

O seu Volvo é fabricado de acordo com o conceito "Limpo por dentro e por fora" – um conceito que combina um ambiente limpo no habitáculo com uma purificação altamente eficaz dos gases de escape. Em grande parte dos casos, as emissões de gases de escape ficam muito abaixo das normas em vigor.



## Ar puro no habitáculo

Um filtro do habitáculo evita que a poeira e os pólenes se introduzam no habitáculo através da entrada de ar.

Um sofisticado sistema de qualidade do ar, o IAQS\* (Interior Air Quality System), garante que o ar admitido se encontra mais limpo do que o ar poluído do exterior.

O sistema consiste num sensor electrónico e num filtro de carvão. O ar admitido é monitorizado continuamente e a entrada de ar fecha-se caso a quantidade de certos gases perigosos para a saúde, como o monóxido de carbono, ficar demasiado elevada. Estas situações podem suceder-se quando se conduz no trânsito urbano intenso, em filas ou túneis.

O filtro de carvão reduz a entrada de óxido de azoto, ozono troposférico e hidrocarbonetos.

## Interior

O interior de um Volvo foi concebido para ser confortável e agradável, mesmo para as pessoas que sofrem de asma e de alergia de contacto. Foi feito um enorme esforço na selecção de materiais amigos do ambiente.

## As oficinas Volvo e o ambiente

A manutenção regular cria as condições necessárias para uma longa longevidade do automóvel e um baixo consumo de combustível. Contribuí-se assim para um ambiente

mais limpo. A confiança nas oficinas Volvo para reparar e efectuar a manutenção do automóvel faz parte do nosso sistema. A Volvo impõe medidas ambientais na concepção das nossas oficinas de modo a evitar derrames e emissões para o meio ambiente. O nosso pessoal de oficina possui conhecimentos e ferramentas que garantem os melhores cuidados possíveis com o meio ambiente.

## Reduza o impacto ambiental

Pode-se contribuir facilmente para a protecção do ambiente - seguem-se alguns conselhos:

- Evite a utilização ao ralenti - desligue o motor perante longas esperas. Tenha sempre atenção às normas locais.
- Conduza de modo económico - antecipe as acções.
- Conduza ao serviço e à manutenção de acordo com as indicações do manual de instruções - cumpra os intervalos recomendados no livro de Garantia e Serviço.
- Se o automóvel estiver equipado com aquecedor do motor\*, utilize-o antes de arrancar a frio - assim melhora a capacidade de arranque e reduz o desgaste com tempo frio, além de permitir ao motor atingir a temperatura de funcionamento normal mais rapidamente, o que reduz o consumo e as emissões.
- Elevadas velocidades aumentam consideravelmente o consumo devido ao

aumento da resistência do ar - a duplicação da velocidade aumenta a resistência do ar em 4 vezes.

- Manuseie os resíduos perigosos, tais como baterias e óleos, de modo compatível com o ambiente. Aconselhe numa oficina sobre o fim a dar a estes resíduos - recomenda-se uma oficina autorizada Volvo.

Seguindo estes conselhos pode poupar dinheiro e recursos naturais, além de aumentar a longevidade do automóvel. Para mais informação e conselhos, ver Eco guide (pág. 68), Condução económica (pág. 317) e Consumo de combustível (pág. 437).

## Reciclagem

Na perspectiva ambiental da Volvo é importante que o automóvel seja reciclado de um modo amigo do ambiente. Quase todo o automóvel é reciclável. Por isso, solicitamos ao último proprietário do automóvel que contacte um revendedor para obter indicações para uma reciclagem certificada/aprovada.

## Informação relacionada

- Manual do proprietário e ambiente (pág. 23)





## Manual do proprietário e ambiente

A pasta de papel utilizada para a impressão do manual do proprietário provém de florestas certificadas FSC® ou de outras fontes controladas.

O símbolo Forest Stewardship Council® indica que a pasta de papel utilizada na impressão do manual do proprietário é proveniente de florestas com certificação FSC® ou de outras fontes controladas.

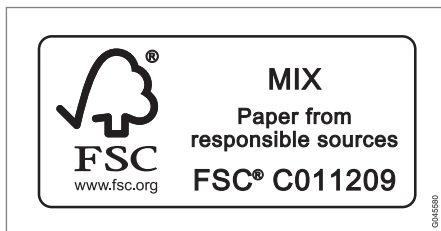

## Informação relacionada

- Política ambiental da Volvo Car Corporation (pág. 21)

## Vidro laminado

### Vidro laminado



O vidro é reforçado, o que proporciona uma maior protecção contra roubos e um melhor isolamento acústico do habitáculo. O pára-brisas e os restantes vidros\* são em vidro laminado.

\* Opção/acessório, para mais informações ver Introdução.

# 02

## SEGURANÇA

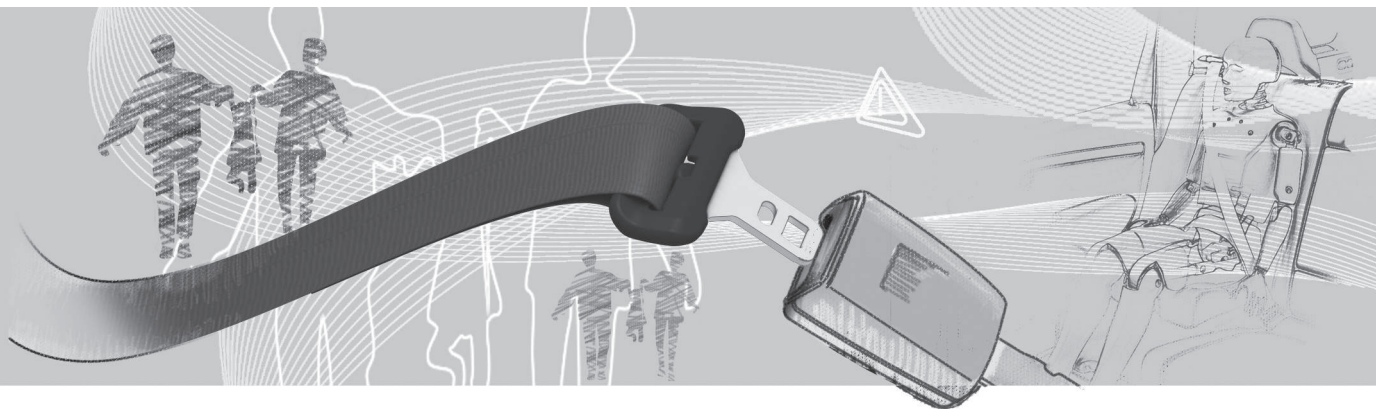



## Generalidades sobre o cinto de segurança

Uma travagem a fundo pode ter consequências sérias caso o cinto de segurança não esteja colocado. Por isso, certifique-se de que todos os passageiros têm os cintos de segurança colocados durante a viagem.

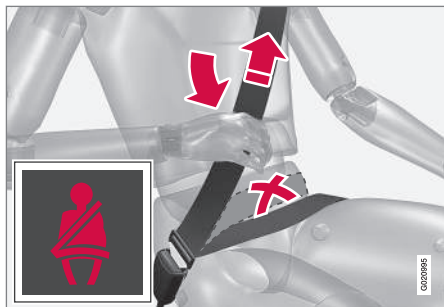

Estique a parte abdominal (do colo) sobre o colo puxando a parte diagonal sobre o ombro. A parte abdominal (de colo) deve ficar na posição o mais baixa possível (não sobre o abdómen).

Para que o cinto de segurança proporcione uma protecção máxima é importante que fique bem encostado ao corpo. Não incline demasiado as costas do banco para trás. O cinto de segurança foi concebido para proteger com o banco na posição sentada normal.

O condutor ou passageiro que não tenha apertado (pág. 26) o cinto de segurança será avisado para o colocar através de um sinal sonoro e luminoso (pág. 27).

## Lembre-se

- Não utilize molas ou outros apetrechos que impeçam o cinto de segurança de assentar bem.
- O cinto de segurança não pode estar rodado ou torcido.

### AVISO

O cinto de segurança e o airbag actuam em conjunto. Se o cinto de segurança não for utilizado, ou for utilizado de forma incorrecta, o funcionamento do airbag perante uma colisão pode ser afectado.

### AVISO

Cada cinto de segurança destina-se apenas a uma pessoa.

### AVISO

Nunca proceda pessoalmente a alterações ou reparações no cinto de segurança. A Volvo recomenda o contacto com uma oficina autorizada Volvo.

Se um cinto de segurança for sujeito a um esforço violento, por exemplo: numa colisão, todo o cinto de segurança deve ser substituído. Parte das propriedades protectoras do cinto de segurança podem ter-se perdido, mesmo que o cinto aparente estar intacto. Troque também o cinto de segurança se este apresentar desgaste ou danos. O novo cinto de segurança deve ser homologado e destinado ao mesmo lugar que o do cinto de segurança substituído.

## Informação relacionada

- Cinto de segurança - gravidez (pág. 27)
- Cinto de segurança - soltar (pág. 26)
- Tensores dos cintos (pág. 28)



### Cinto de segurança - colocar

Coloque o cinto de segurança (pág. 25) antes de iniciar a condução.

Puxe lentamente o cinto para fora e prenda-o inserindo a fivela no fecho do cinto. Um "clique" forte indica que o cinto está trancado.



Cinto de segurança colocado correctamente.

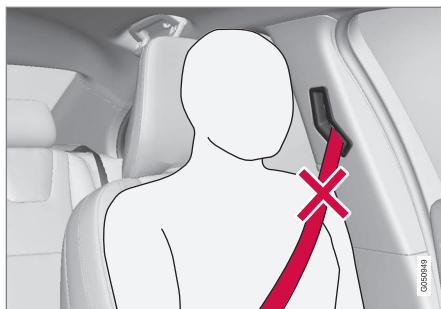

Cinto de segurança colocado incorrectamente. O cinto deve ficar sobre o ombro.

As fivelas no banco traseiro apenas encaixam nos respectivos fechos<sup>1</sup>.

### Lembre-se

O cinto de segurança prende e não pode ser puxado mais para fora:

- se o puxar depressa demais
- durante as travagens e acelerações
- se o automóvel se inclinar fortemente.

### Informação relacionada

- Cinto de segurança - gravidez (pág. 27)
- Cinto de segurança - soltar (pág. 26)
- Tensores dos cintos (pág. 28)
- Avisador do cinto de segurança (pág. 27)

### Cinto de segurança - soltar

Solte o cinto de segurança (pág. 25) quando o automóvel estiver imobilizado.

Carregue no botão vermelho no fecho do cinto e deixe que o cinto seja recolhido. Se o cinto de segurança não for totalmente recolhido, ajude então com a mão para que não fique pendurado e solto.

### Informação relacionada

- Cinto de segurança - colocar (pág. 26)
- Avisador do cinto de segurança (pág. 27)

<sup>1</sup> Em alguns mercados.



### Cinto de segurança - gravidez

O cinto de segurança (pág. 25) deve ser sempre utilizado durante a gravidez, mas é importante que seja utilizado de forma correcta.



O cinto de segurança deve ficar bem encostado ao ombro, com a parte diagonal do cinto de segurança entre os seios e ao lado da barriga.

A parte abdominal (do colo) do cinto de segurança deve ficar plana contra o lado da coxa, e o mais afastada possível para baixo da barriga – nunca deixe o cinto de segurança deslizar para cima. O cinto de segurança deve ficar o mais próximo possível do corpo e sem folga desnecessária. Certifique-se também que o cinto de segurança não se encontra torcido.

As condutoras grávidas devem ajustar sempre o assento (pág. 81) e o volante

(pág. 86) de acordo com o evoluir da gravidez, de modo a que tenham sempre o controlo absoluto sobre o automóvel (o que pressupõe que se possa facilmente aceder ao volante e aos pedais). Neste contexto, deve-se tentar sempre obter uma distância máxima entre a barriga e o volante.

### Informação relacionada

- Cinto de segurança - colocar (pág. 26)
- Cinto de segurança - soltar (pág. 26)

### Avisador do cinto de segurança

O condutor ou passageiro que não tenha apertado (pág. 26) o cinto de segurança será avisado para o colocar através de um sinal sonoro e luminoso.



O sinal sonoro está associado à velocidade e, em alguns casos, também à duração do tempo. O sinal luminoso encontra-se na consola do tecto e no instrumento combinado (pág. 64).

As cadeiras de criança não são abrangidas pelo sistema de aviso do cinto de segurança.

### Banco traseiro

O avisador do cinto de segurança do banco traseiro tem duas funções parciais:

- Informar sobre quais os cintos de segurança (pág. 25) que estão a ser utilizados no banco traseiro. Uma mensagem no instrumento combinado indica a utiliza-



ção dos cintos de segurança ou se alguma das portas traseiras é aberta. A mensagem apaga-se automaticamente após cerca de 30 segundos de condução ou após pressionar o botão **OK** na alavanca dos piscas (pág. 113).

- Avisar no caso de algum dos cintos de segurança do banco traseiro ser desapertado durante a viagem. O aviso é feito através de uma mensagem no instrumento combinado juntamente com um sinal sonoro e luminoso. O aviso cessa quando o cinto de segurança é novamente apertado, mas podem também ser confirmado manualmente carregando uma vez no botão **OK**.

A mensagem do instrumento combinado que indica quais são os cintos de segurança que estão a ser utilizados está sempre acessível. Para ver as mensagens memorizadas, carregue no botão **OK**.

### Alguns mercados

O condutor ou passageiro da frente sem o cinto de segurança apertado é avisado para o colocar através de um sinal sonoro e luminoso. A baixa velocidade o aviso sonoro é dado nos primeiros 6 segundos.

### Tensores dos cintos

*Todos os cintos de segurança (pág. 25) estão equipados com tensores. No tensor do cinto existe um mecanismo que, perante uma colisão suficientemente forte, puxa o cinto de segurança. O cinto de segurança proporciona assim uma retenção mais eficaz dos passageiros.*



### AVISO

Nunca insira a lingueta do cinto de segurança do passageiro no fecho do lado do condutor. Insira sempre a lingueta do cinto de segurança no fecho do lugar correcto. Nunca danifique os cintos de segurança nem insira objectos estranhos no fecho. Os cintos de segurança e os fechos poderão não funcionar de modo adequado perante uma colisão. Existe o risco de danos pessoais graves.

### Segurança - símbolo de aviso

*O símbolo de aviso aparece se for detectada uma avaria durante a detecção de avarias ou se for activado um sistema. Sempre que necessário, o símbolo de aviso aparece acompanhado de uma mensagem no mostrador de informações do instrumento combinado (pág. 64).*

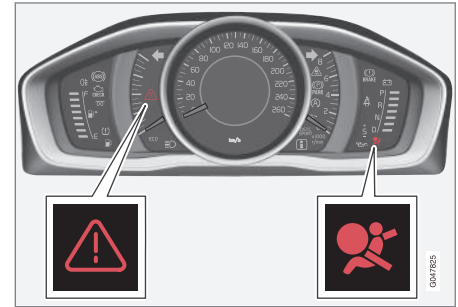

Triângulo de aviso e símbolo de aviso do sistema de airbags (pág. 29) no instrumento combinado analógico.

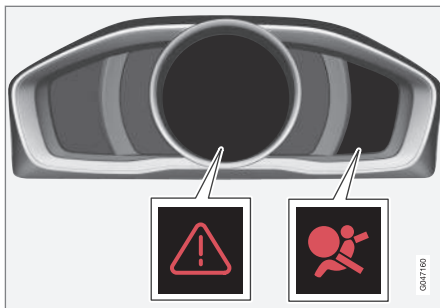

Triângulo de aviso e símbolo de aviso do sistema de airbags no instrumento combinado digital.

O símbolo de aviso no instrumento combinado acende com o comando à distância na posição de ignição II (pág. 80). O símbolo apaga-se passados cerca de 6 segundos se o sistema de airbags não possuir qualquer anomalia.

### **AVISO**

Se o símbolo de aviso do airbag permanecer aceso, ou se acender durante a condução, isso significa que o airbag não se encontra perfeitamente operacional. O símbolo indica avaria nos sistemas do cinto, SIPS, IC ou outra avaria qualquer no sistema. A Volvo recomenda o contacto imediato com uma oficina autorizada Volvo.

Se o símbolo de aviso estiver danificado, o triângulo de sinalização de perigo acende e

**Airbag SRS Revisão necess.** ou **Airbag SRS Revisão urgente** aparece no mostrador. A Volvo recomenda o contacto imediato com uma oficina autorizada Volvo.

### Informação relacionada

- Generalidades sobre o modo de segurança (pág. 39)

### Sistema de airbags

Perante uma colisão frontal o sistema de airbags ajuda a proteger a cabeça, rosto e peito do condutor e do passageiro.

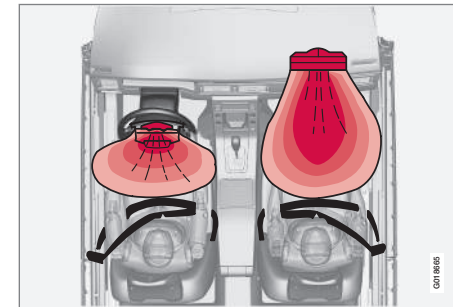

O sistema dos airbags visto de cima, automóvel com volante à esquerda.

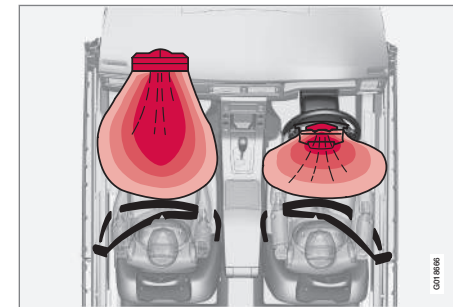

O sistema dos airbags visto de cima, automóvel com volante à direita.



O sistema é composto por airbags e sensores. Perante uma colisão suficientemente forte, reagem os sensores e o(s) airbag(s) são insuflados, gerando calor. O airbag amortece o impacto da colisão inicial para o ocupante. O airbag esvazia-se enquanto é comprimido no impacto. Ao mesmo tempo, espalha-se também fumo no veículo, uma situação que é completamente normal. Todo o processo, incluindo o enchimento e o esvaziamento do airbag, ocorre em décimos de segundo.

### AVISO

A Volvo recomenda o contacto com uma oficina autorizada Volvo para reparação. Intervenções incorrectas no sistema dos airbags podem provocar o funcionamento incorrecto dos mesmos, podendo tal resultar em danos pessoais graves.

### NOTA

Os sensores reagem de forma diferente consoante o processo de colisão e a utilização dos cintos de segurança. Aplicável a todas as posições de cintos de segurança.

Podem ocorrer colisões em que apenas um (ou nenhum) airbag seja activado. Os sensores reconhecem a violência da colisão a que o veículo é sujeito e adaptam a sua reacção e funcionamento disparando um ou vários airbags.

### Informação relacionada

- Airbag do lado do condutor (pág. 30)
- Airbag do passageiro (pág. 31)
- Segurança - símbolo de aviso (pág. 28)

### Airbag do lado do condutor

*Em complemento ao cinto de segurança (pág. 25) no lado do condutor, o automóvel está equipado com um airbag (pág. 29).*

O airbag encontra-se acondicionado no centro do volante. O volante está marcado com o texto **AIRBAG**.

### AVISO

O cinto de segurança e o airbag actuam em conjunto. Se o cinto não for utilizado, ou for utilizado de forma incorrecta, o funcionamento do airbag perante uma colisão pode ser afectado.

### Informação relacionada

- Airbag do passageiro (pág. 31)





### Airbag do passageiro

Em complemento ao cinto de segurança (pág. 25) no lado do passageiro, o automóvel está equipado com um airbag (pág. 29).

O airbag encontra-se acondicionado num compartimento acima do porta-luvas. O painel está marcado com o texto **AIRBAG**.



Localização do airbag do lado do passageiro da frente em modelos com volante à esquerda.

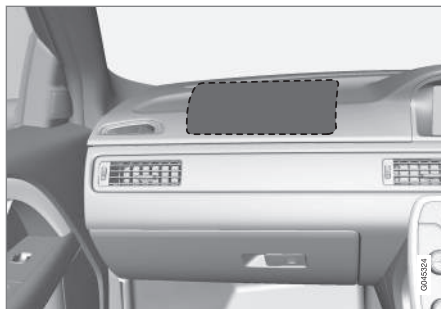

Localização do airbag do lado do passageiro da frente em modelos com volante à direita.

O autocolante de aviso do airbag do passageiro encontra-se num dos dois seguintes locais do automóvel:



Alternativa 1: Localização do autocolante do airbag na protecção solar do lado do passageiro.

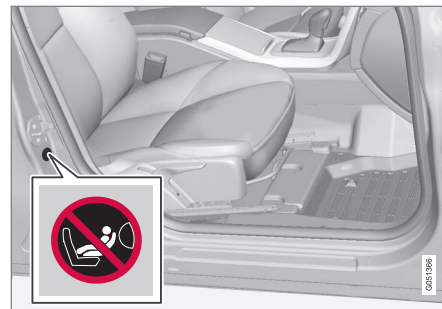

Alternativa 2: Localização do autocolante do airbag no pilar da porta do lado do passageiro. O autocolante fica visível quando se abre a porta do passageiro.

### **AVISO**

Nunca coloque uma protecção de criança virada para trás num assento protegido por um airbag activado. O não seguimento desta instrução pode colocar a vida da criança em perigo ou resultar em ferimentos graves.



### AVISO

O cinto de segurança e o airbag actuam em conjunto. Se o cinto não for utilizado, ou for utilizado de forma incorrecta, o funcionamento do airbag perante uma colisão pode ser afectado.

Para que não sofra danos quando o airbag dispara, o passageiro deve-se sentar-se com as costas na vertical, os pés no chão e as costas encostadas às costas do banco. O cinto de segurança deve estar fixo e tenso.

### AVISO

Não coloque qualquer objecto em frente ou sobre o tablier onde se encontra o airbag do passageiro.

### AVISO

Nunca coloque a cadeira/assento auto para crianças no banco da frente se o airbag estiver activado.

Nunca permita que alguém se instale em pé ou sentado em frente do assento do passageiro.

Pessoas com altura inferior a 140 cm nunca se devem sentar no lugar do passageiro dianteiro quando o airbag estiver activado.

O não cumprimento desta recomendação poderá colocar vidas em perigo.

### Interruptor - PACOS\*

O airbag (SRS) no lado do passageiro da frente pode ser desactivado (pág. 32) caso o automóvel esteja equipado com um interruptor, PACOS (Passenger Airbag Cut Off Switch).

### AVISO

Caso o automóvel esteja equipado com airbag no lugar do passageiro dianteiro, mas não possua interruptor PACOS (Passenger Airbag Cut Off Switch), o airbag está sempre activado.

### Informação relacionada

- Airbag do lado do condutor (pág. 30)
- Protecção de criança (pág. 43)

### Airbag do passageiro - activação/ desactivação\*

*O airbag do lado do passageiro da frente (pág. 31) pode ser desactivado caso o automóvel esteja equipado com um interruptor, PACOS (Passenger Airbag Cut Off Switch).*

### Interruptor - PACOS

O interruptor do airbag do lugar do passageiro (PACOS) está localizado na extremidade do tablier do lado do passageiro e fica acessível quando a porta está aberta.

Verifique se o interruptor se encontra na posição desejada. A parte da chave (pág. 177) do comando à distância deve ser utilizada para mudar a posição.

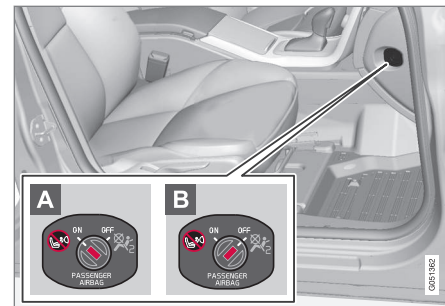

Localização do interruptor do airbag.

- A** O airbag está activado. Com o interruptor nesta posição podem-se sentar no lugar do passageiro da frente passageiros com uma altura superior a 140 cm. Nunca cri-



anças numa cadeira de criança ou assento auto.

- B** O airbag está desactivado. Com o interruptor nesta posição podem-se sentar no lugar do passageiro da frente crianças numa cadeira de criança ou assento auto, nunca pessoas com uma altura superior a 140 cm.

### **AVISO**

#### **Airbag activado** (lugar do passageiro):

Nunca coloque a cadeira/assento auto para crianças no banco do passageiro dianteiro se o airbag estiver activado. Tal também se aplica a qualquer pessoa com altura inferior a 140 cm.

#### **Airbag desactivado** (lugar do passageiro):

Pessoas maiores do que 140 cm nunca se devem sentar no lugar do passageiro quando o airbag estiver desactivado.

O não cumprimento desta recomendação poderá colocar vidas em perigo.

### **NOTA**

Quando a chave do comando à distância está na posição de ignição II (pág. 80) aparece o símbolo de aviso (pág. 28) do airbag no instrumento combinado durante cerca de 6 segundos.

De seguida, acende-se a indicação na consola do tecto que indica o estado correcto do airbag do lugar do passageiro.



*Indicação que mostra que o airbag do lado do passageiro está activado.*

Um símbolo de aviso na consola no tecto indica que o airbag do lugar do passageiro dianteiro está activado (ver ilustração anterior).

### **AVISO**

Nunca instale crianças em cadeira de criança ou assento auto no banco dianteiro quando o airbag está activado e o símbolo  da consola do tecto está aceso. O não seguimento desta instrução pode colocar a vida da criança em perigo.



*Indicador que mostra que o airbag do lado do passageiro está desactivado.*

Uma mensagem de texto e um símbolo na consola no tecto indicam que o airbag do lugar do passageiro dianteiro está desactivado (ver ilustração anterior).



## AVISO

Nunca deixe que algum passageiro se sente no lugar do passageiro caso a consola no tecto indique que o airbag está desactivado e, em simultâneo, apareça o símbolo de aviso (pág. 28) do sistema airbag no instrumento combinado. Tal indica a presença de uma avaria grave. Visite imediatamente uma oficina. A Volvo recomenda o contacto com uma oficina autorizada Volvo.

## AVISO

O não cumprimento desta recomendação poderá colocar as vidas dos passageiros em perigo.

### Informação relacionada

- Protecção de criança (pág. 43)

## Airbag lateral (SIPS)

Perante uma colisão lateral grande parte da força de colisão é distribuída através do SIPS (Side Impact Protection System) pelas barras, pilares, chão, tecto, e outras partes da carroçaria. Os airbags laterais, no banco do condutor e no banco do passageiro da frente, protegem o peito e a anca, e são uma parte importante do sistema SIPS.



O sistema de airbags SIPS é composto por duas partes principais: o airbag lateral e os sensores. Os airbags laterais encontram-se montados na estrutura das costas dos assentos da frente.

Perante uma colisão suficientemente forte, os sensores reagem e os airbags laterais são insuflados. O airbag vai ocupar o espaço entre o ocupante e o painel da porta, amortecendo, dessa forma, o impacto no momento da colisão. O airbag esvazia-se enquanto é

comprimido no impacto. Normalmente, só é insuflado o airbag lateral do lado em que se dá a colisão.

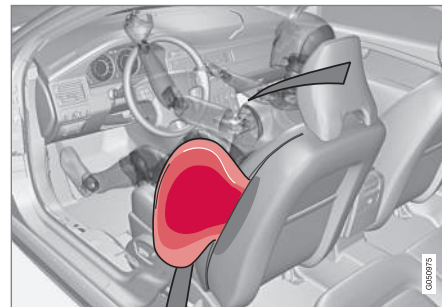

Lugar do condutor, modelos com volante à esquerda.

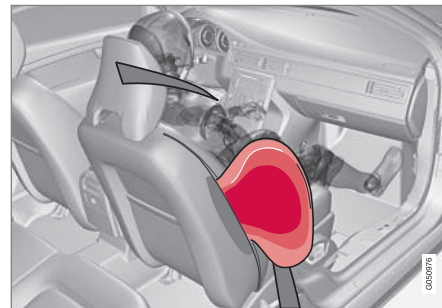

Lugar do passageiro, modelos com volante à esquerda.



### **AVISO**

- A Volvo recomenda que a reparação seja realizada apenas por uma oficina autorizada Volvo. Intervenções incorrectas no sistema dos airbags SIPS podem provocar o seu funcionamento incorrecto e consequentes danos pessoais graves.
- Não coloque qualquer objecto na zona entre o lado exterior do assento e o painel da porta, pois esta é a zona de actuação do airbag lateral.
- A Volvo recomenda apenas a utilização de forros de revestimento aprovados pela Volvo. Outros forros podem impedir o funcionamento dos airbags laterais.
- O airbag lateral é um complemento do cinto de segurança. Utilize sempre o cinto de segurança.

### **Informação relacionada**

- Airbag do lado do condutor (pág. 30)
- Airbag do passageiro (pág. 31)
- Airbag lateral (SIPS) - cadeira de criança/ assento auto (pág. 35)
- Cortinas de colisão (IC) (pág. 35)

### **Airbag lateral (SIPS) - cadeira de criança/ assento auto**

*Os airbags laterais (pág. 34) não reduzem a protecção proporcionada pelo automóvel a crianças sentadas numa cadeira de criança ou assento auto.*

Pode colocar-se uma cadeira de criança/ assento auto (pág. 43) no banco do passageiro da frente desde que o automóvel não tenha o airbag activado (pág. 32) no lado do passageiro.

### **Informação relacionada**

- Airbag do passageiro (pág. 31)
- Generalidades sobre segurança para crianças (pág. 41)

### **Cortinas de colisão (IC)**

*Durante uma colisão, a cortina de colisão ajuda a proteger o condutor e os passageiros de embates com a cabeça contra o interior do automóvel.*

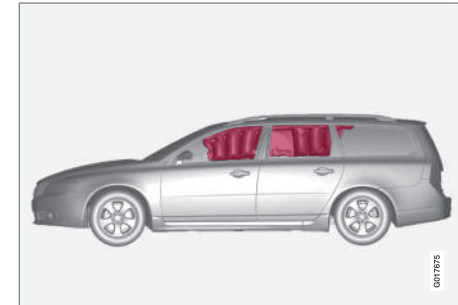

A cortina de colisão (Inflatable Curtain) faz parte do sistema SIPS (pág. 34) e do sistema de airbags (pág. 29). Esta encontra-se montada ao longo do forro do tejadilho, em ambos os lados, e protege os ocupantes dos lugares laterais do automóvel. Perante uma colisão suficientemente forte, os sensores reagem e a cortina de colisão é insuflada.



### AVISO

Nunca suspenda ou prenda objectos pesados na pega do tejadilho. O gancho destina-se apenas para artigos de roupa ligeiros (e não para objectos rígidos, como por exemplo: guarda-chuvas).

Nunca aparafuse ou monte objectos no interior do tejadilho, nos pilares da porta ou nos painéis laterais do automóvel. A protecção projectada pode ser afectada. A Volvo recomenda a utilização de apenas peças originais Volvo, que sejam destinadas para o fim que foram projectadas.

### AVISO

O automóvel não pode possuir carga a uma distância inferior a 50 mm da margem superior das janelas das portas. Caso contrário pode ficar comprometida a protecção das cortinas de colisão, que se encontram inseridas no forro do tecto.

### AVISO

A cortina de colisão é um complemento do cinto de segurança. Utilize sempre o cinto de segurança.

### Informação relacionada

- Generalidades sobre o cinto de segurança (pág. 25)

### Generalidades sobre o WHIPS (protecção whiplash)

O WHIPS (*Whiplash Protection System*) é uma protecção contra lesões provocadas pelo chamado "golpe de coelho". O sistema é composto por costas do banco que absorvem a força de impacto e por encostos da cabeça nos bancos da frente especialmente desenvolvidos para este sistema.

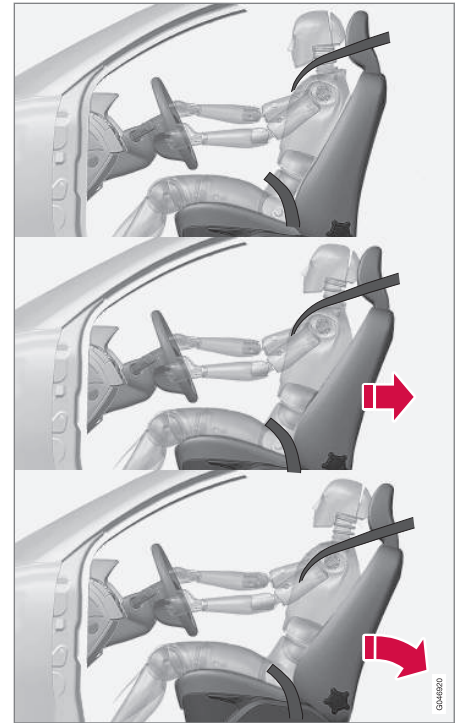

O sistema WHIPS é activado em caso de colisão traseira e a sua activação depende do ângulo e da velocidade de colisão, bem como das características dos veículos que chocam.



### **AVISO**

O sistema WHIPS é um complemento do cinto de segurança. Utilize sempre o cinto de segurança.

### **Características do assento**

Quando o sistema WHIPS é activado, as costas dos assentos da frente deslocam-se para trás, alterando a posição sentada do condutor e do passageiro do banco da frente. Deste modo diminui-se o risco de lesões provocadas pelo chamado "golpe de coelho".

### **AVISO**

Nunca proceda pessoalmente a alterações ou reparações no assento ou no sistema WHIPS. A Volvo recomenda o contacto com uma oficina autorizada Volvo.

### **Informação relacionada**

- WHIPS - protecção de criança (pág. 37)
- WHIPS - posição sentada (pág. 37)
- Generalidades sobre o cinto de segurança (pág. 25)

### **WHIPS - protecção de criança**

*O sistema WHIPS (pág. 36) não reduz a protecção proporcionada pelo automóvel a crianças sentadas numa cadeira de criança ou assento auto.*

Pode colocar-se uma cadeira de criança/ assento auto (pág. 43) no banco do passageiro da frente desde que o automóvel não tenha o airbag activado (pág. 32) no lado do passageiro.

### **Informação relacionada**

- Generalidades sobre segurança para crianças (pág. 41)

### **WHIPS - posição sentada**

*Para a melhor protecção possível do sistema WHIPS (pág. 36) é necessário que o condutor e o passageiro possuam uma posição sentada correcta e assegurem que o funcionamento do sistema não é impedido.*

### **Posição sentada**

Ajuste a posição sentada no banco dianteiro (pág. 81) antes de iniciar a condução.

O condutor e o passageiro do banco da frente devem sentar-se no centro dos respectivos bancos, mantendo a menor distância possível entre o encosto da cabeça e a cabeça.

### **Funcionamento**



*Não coloque qualquer objecto no piso atrás do assento do condutor/passageiro que possa evitar o funcionamento do sistema WHIPS.*



### **AVISO**

Não coloque objectos com formas semelhantes a caixas entalados entre a almofada do banco traseiro e as costas do assento do condutor. Lembre-se de que estes objectos podem impedir o funcionamento do sistema WHIPS.



*Não coloque qualquer objecto no banco traseiro que possa evitar o funcionamento do sistema WHIPS.*

### **AVISO**

Se parte das costas do banco traseiro estiverem descidas é necessário deslocar o respectivo assento dianteiro para a frente para que não entre em contacto com as costas do banco descidas.

### **AVISO**

Se o assento for sujeito a uma forte carga, por exemplo: numa colisão traseira, o sistema WHIPS deve ser verificado. A Volvo recomenda que seja verificado por uma oficina autorizada Volvo.

Partes do sistema WHIPS podem perder as suas características protectoras mesmo que o assento aparente estar intacto.

A Volvo recomenda o contacto com uma oficina autorizada Volvo para verificação do sistema mesmo quando sofre colisões suaves a partir de trás.

### **Quando o sistema dispara**

*Perante uma colisão os diferentes sistemas de segurança pessoal da Volvo actuam para reduzir danos.*

Sistema	Activação
Tensor do cinto (pág. 28) banco dianteiro	Numa colisão frontal e/ou lateral e/ou traseira e/ou capotamento
Tensores do cinto do banco traseiro	Numa colisão frontal e/ou lateral e/ou perante capotamento
Airbags (Airbag do volante (pág. 30) e airbag do passageiro (pág. 31))	Numa colisão frontal <sup>A</sup>
Airbags laterais SIPS (pág. 34)	Numa colisão lateral <sup>A</sup>





Sistema	Activação
Cortina de colisão IC (pág. 35)	Numa colisão lateral e/ou algumas colisões frontais <sup>A</sup>
Protecção contra o "golpe de coelho" WHIPS (pág. 36)	Numa colisão traseira

<sup>A</sup> Perante uma colisão, o automóvel pode ficar fortemente deformado sem que se disparem os airbags. Uma série de factores, tais como a rigidez e peso do objecto colidido, a velocidade do automóvel, o ângulo de colisão, entre outros, determinam a forma de reacção dos diferentes sistemas de segurança.

Se os os airbags (pág. 29) tiverem disparado recomenda-se o seguinte:

- Transporte o automóvel. A Volvo recomenda que transporte o automóvel para uma oficina autorizada Volvo. Não conduza com os airbags disparados.
- A Volvo recomenda que confie a uma oficina autorizada Volvo a substituição de componentes do sistema de segurança do automóvel.
- Consulte sempre um médico.

### NOTA

A activação dos airbags e dos cintos de segurança é efectuada apenas uma vez durante uma colisão.

### AVISO

O módulo de comando do sistema airbag encontra-se na consola central. Se a consola central ficar encharcada de água ou qualquer outro líquido, desligue os cabos da bateria. Não tente pôr o automóvel em funcionamento porque os airbags podem disparar. Reboque o automóvel. A Volvo recomenda o reboque do automóvel para uma oficina autorizada Volvo.

### AVISO

Nunca conduza com airbags disparados. Tal pode afectar a direcção do automóvel. Outros sistemas de segurança também podem estar danificados. O fumo e a poeira gerados pelo disparo dos airbags podem causar irritação/danos na pele e nos olhos perante exposição prolongada. Se sentir algum incómodo lave com água fria. A rápida sequência do disparo e o material dos airbags podem provocar danos de fricção ou queimaduras na pele.

### Generalidades sobre o modo de segurança

O modo segurança é uma característica de protecção que é activada nos casos em que a colisão possa ter danificado alguma função importante do automóvel como, por exemplo, a tubagem do combustível, os sensores de algum dos sistemas de protecção ou o sistema de travagem.

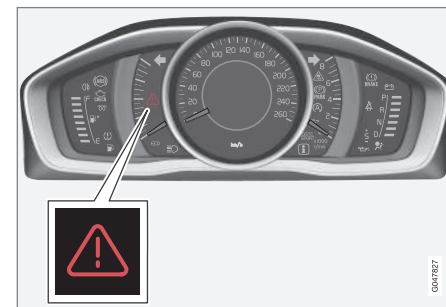

Triângulo de sinalização de perigo no instrumento combinado analógico.

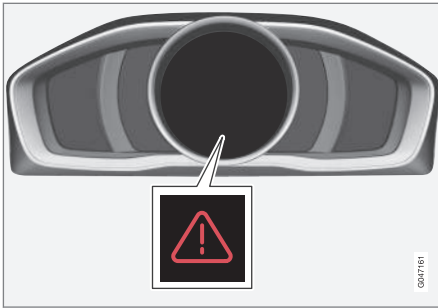

Triângulo de sinalização de perigo no instrumento combinado digital.

Se o automóvel se envolver numa colisão, o texto **Modo segurança Ver manual** pode aparecer no mostrador de informações do instrumento combinado (pág. 64). Isto significa que houve uma redução da funcionalidade do automóvel.

### **AVISO**

Nunca tente reparar ou reiniciar pessoalmente o equipamento electrónico após o automóvel ter estado no modo de segurança. Tal pode resultar em danos pessoais ou no funcionamento anormal do automóvel. A Volvo recomenda que confie sempre os trabalhos de verificação e reposição do automóvel para o modo normal, após **Modo segurança Ver manual** ter sido exibido, a uma oficina autorizada Volvo.

### Informação relacionada

- Modo de segurança - tentativa de arranque (pág. 40)
- Modo de segurança - mover o automóvel (pág. 41)

### Modo de segurança - tentativa de arranque

*Se o automóvel estiver em modo de segurança (pág. 39) pode-se proceder à tentativa de arranque caso tudo pareça normal e não se apresente fuga de combustível.*

Primeiro verifique que não há fuga de combustível do automóvel. Não deve sentir qualquer cheiro de combustível.

Se tudo aparentar estar normal, e depois de ter verificado que não há fugas de combustível, pode tentar colocar o veículo a trabalhar.

Retire o comando à distância da ignição e abra a porta do condutor. Se surgir uma mensagem indicando que a ignição está ligada, deve pressionar o botão de arranque. De seguida feche a porta e volte a inserir o comando à distância. O sistema electrónico do automóvel tenta então reiniciar para o modo normal. De seguida tente colocar o automóvel em funcionamento.

Se a mensagem **Modo segurança Ver manual** se mantiver no mostrador do automóvel não deverá ser conduzido ou rebocado mas sim transportado (pág. 328). Danos ocultos podem tornar o automóvel impossível de manobrar durante a viagem, mesmo que aparentemente tudo pareça estar bem.

**AVISO**

Em nenhuma circunstância tente voltar a arrancar o automóvel caso sinta cheiro a combustível quando mensagem **Modo segurança Ver manual** aparece. Saia imediatamente do automóvel.

**AVISO**

Após o automóvel estar em modo de segurança não pode ser rebocado. Deve ser transportado a partir do local. A Volvo recomenda o transporte do automóvel para uma oficina autorizada Volvo.

**Informação relacionada**

- Modo de segurança - mover o automóvel (pág. 41)

**Modo de segurança - mover o automóvel**

Se **Normal mode** aparecer após o **Modo segurança Ver manual** ter sido reiniciado após tentativa de arranque (pág. 40), pode conduzir cuidadosamente o automóvel para fora da sua posição na estrada.

Não desloque o automóvel mais do que o necessário.

**Informação relacionada**

- Generalidades sobre o modo de segurança (pág. 39)

**Generalidades sobre segurança para crianças**

*Todas as crianças, não importa a idade ou altura, devem estar sempre correctamente seguras no automóvel. Nunca deixe que uma criança se sente no colo de um passageiro.*

A Volvo recomenda que as crianças viajem em protecção de criança virada para trás enquanto possível, no mínimo até os 3-4 anos de idade. Desta idade em diante devem viajar em assento auto/cadeira de criança virada para a frente até a idade de 10 anos.

A posição da criança no automóvel e o equipamento requerido são ditados pelo peso e dimensões da criança, ver Protecção de criança (pág. 43).

**NOTA**

As determinações legais sobre a instalação de crianças no automóvel variam de país para país. Tenha atenção às normas aplicáveis.

A Volvo possui equipamentos de segurança de crianças (cadeiras de criança, assentos auto & dispositivos de fixação) que foram desenvolvidos especialmente para o seu automóvel. Ao utilizar equipamentos de segurança para crianças da Volvo garante as melhores condições de segurança para as



suas crianças no automóvel. Além de obter a garantia de que os equipamentos de segurança para crianças são adequados ao seu automóvel e fáceis de utilizar.



### NOTA

Perante dúvidas sobre a montagem de produtos relacionados com a segurança das crianças, contacte o fabricante para informações mais detalhadas.

### **Bloqueio de segurança para crianças**

As portas traseiras e as janelas das portas traseiras\* podem ser bloqueadas manualmente (pág. 191) ou electronicamente (pág. 192)\* para a abertura pelo interior.

### **Informação relacionada**

- Protecção de criança - localização (pág. 48)
- Protecção de criança - ISOFIX (pág. 52)
- Protecção de criança - pontos de fixação superiores (pág. 56)



### Protecção de criança

As crianças devem sentar-se de forma confortável e segura. Assegure-se de que a protecção de criança é utilizada de modo correcto.



As cadeiras de criança e os airbags não são compatíveis.

### NOTA

Sempre que utilize produtos de segurança para crianças leia as instruções de montagem que os acompanham.

### AVISO

Não prenda a cinta de fixação da cadeira de criança à barra de ajuste longitudinal do assento, molas, barras ou calhas sob o assento. Arestas vivas podem danificar a cinta de fixação.

Para a montagem correcta da cadeira de criança, consulte as instruções de montagem da mesma.



## Protecção de criança recomendada<sup>2</sup>

Peso	Banco dianteiro (com airbag desactivado)	Lugar lateral do banco traseiro	Lugar central no banco traseiro
Grupo 0 máx 10 kg  Grupo 0+ máx 13 kg		Cadeira de bebé Volvo (Volvo Infant Seat) - protecção de criança virada para trás fixada com o sistema de fixação ISOFIX.  Homologação: E1 04301146  (L)	
Grupo 0 máx 10 kg  Grupo 0+ máx 13 kg	Cadeira de bebé Volvo (Volvo Infant Seat) - protecção de criança virada para trás fixada com cinto de segurança do automóvel.  Homologação: E1 04301146  (U)	Cadeira de bebé Volvo (Volvo Infant Seat) - protecção de criança virada para trás fixada com cinto de segurança do automóvel.  Homologação: E1 04301146  (U)	Cadeira de bebé Volvo (Volvo Infant Seat) - protecção de criança virada para trás fixada com cinto de segurança do automóvel.  Homologação: E1 04301146  (U)
Grupo 0 máx 10 kg  Grupo 0+ máx 13 kg	Cadeira de criança virada para trás (Child Seat) - protecção de criança virada para trás fixada com cinto de segurança do automóvel e cinta de fixação.  Homologação: E5 03135  (L)	Cadeira de criança virada para trás (Child Seat) - protecção de criança virada para trás fixada com cinto de segurança do automóvel e cinta de fixação.  Homologação: E5 03135  (L)	Cadeira de criança virada para trás (Child Seat) - protecção de criança virada para trás fixada com cinto de segurança do automóvel e cinta de fixação.  Homologação: E5 03135  (L)

<sup>2</sup> Para outros equipamentos de protecção de criança é necessário que o seu automóvel esteja incluído na lista do fabricante ou que o equipamento tenha homologação universal de acordo com a legislação ECE R44.



Peso	Banco dianteiro (com airbag desactivado)	Lugar lateral do banco traseiro	Lugar central no banco traseiro
Grupo 0 máx 10 kg  Grupo 0+ máx 13 kg	Cadeiras de criança aprovadas universalmente. (U)	Cadeiras de criança aprovadas universalmente. (U)	Cadeiras de criança aprovadas universalmente. (U)
Grupo 1 9-18 kg	Cadeira de criança virada para trás/reversível da Volvo (Volvo Convertible Child Seat) – - cadeira de criança virada para trás, fixada com o cinto de segurança do automóvel e cintas de fixação.  Homologação: E5 04192 (L)	Cadeira de criança virada para trás/reversível da Volvo (Volvo Convertible Child Seat) – - cadeira de criança virada para trás, fixada com o cinto de segurança do automóvel e cintas de fixação.  Homologação: E5 04192 (L)	
Grupo 1 9-18 kg	Cadeira de criança virada para trás (Child Seat) - protecção de criança virada para trás fixada com cinto de segurança do automóvel e cinta de fixação.  Homologação: E5 03135 (L)	Cadeira de criança virada para trás (Child Seat) - protecção de criança virada para trás fixada com cinto de segurança do automóvel e cinta de fixação.  Homologação: E5 03135 (L)	Cadeira de criança virada para trás (Child Seat) - protecção de criança virada para trás fixada com cinto de segurança do automóvel e cinta de fixação.  Homologação: E5 03135 (L)
Grupo 1 9-18 kg		Britax Fixway - protecção de criança virada para trás fixada com sistema de fixação ISOFIX e cinta de fixação.  Homologação: E5 03171 (L)	



## 02 Segurança



Peso	Banco dianteiro (com airbag desactivado)	Lugar lateral do banco traseiro	Lugar central no banco traseiro
Grupo 1 9-18 kg	Cadeiras de criança aprovadas universalmente. (U)	Cadeiras de criança aprovadas universalmente. (U)	Cadeiras de criança aprovadas universalmente. (U)
Grupo 2 15-25 kg	Cadeira de criança virada para trás/reversível da Volvo (Volvo Convertible Child Seat) – - cadeira de criança virada para trás, fixada com o cinto de segurança do automóvel e cintas de fixação. Homologação: E5 04192 (L)	Cadeira de criança virada para trás/reversível da Volvo (Volvo Convertible Child Seat) – - cadeira de criança virada para trás, fixada com o cinto de segurança do automóvel e cintas de fixação. Homologação: E5 04192 (L)	Cadeira de criança virada para trás/reversível da Volvo (Volvo Convertible Child Seat) – - cadeira de criança virada para trás, fixada com o cinto de segurança do automóvel e cintas de fixação. Homologação: E5 04192 (L)
Grupo 2 15-25 kg	Cadeira de criança virada para trás/reversível da Volvo (Volvo Convertible Child Seat) - protecção de criança virada para a frente fixada com cinto de segurança do automóvel. Homologação: E5 04191 (U)	Cadeira de criança virada para trás/reversível da Volvo (Volvo Convertible Child Seat) - protecção de criança virada para a frente fixada com cinto de segurança do automóvel. Homologação: E5 04191 (U)	
Grupo 2/3 15-36 kg	Almofada Integrada da Volvo com costas do banco (Volvo Booster Seat with backrest). Homologação: E1 04301169 (UF)	Almofada Integrada da Volvo com costas do banco (Volvo Booster Seat with backrest). Homologação: E1 04301169 (UF)	Almofada Integrada da Volvo com costas do banco (Volvo Booster Seat with backrest). Homologação: E1 04301169 (UF)

02





Peso	Banco dianteiro (com airbag desactivado)	Lugar lateral do banco traseiro	Lugar central no banco traseiro
Grupo 2/3 15-36 kg	Assento auto com e sem apoio de costas (Booster Cushion with and without backrest).  Homologação: E5 04216 (UF)	Assento auto com e sem apoio de costas (Booster Cushion with and without backrest).  Homologação: E5 04216 (UF)	Assento auto com e sem apoio de costas (Booster Cushion with and without backrest).  Homologação: E5 04216 (UF)
Grupo 2/3 15-36 kg		Almofada Integrada (Integrated Booster Cushion) - disponível como opção montada de fábrica.  Homologação: E5 04189 (B)	

L: Ideal para protecções de criança específicas. Estas protecções de crianças podem destinar-se para modelo automóvel especial, limitado ou categorias semi-universais.

U: Ideal para protecção de criança com homologação universal para esta classe de peso.

UF: Ideal para protecção de criança virada para a frente com homologação universal para esta classe de peso.

B: Protecção de criança incorporada com homologação para esta classe de peso.

### Informação relacionada

- Protecção de criança - localização (pág. 48)
- Protecção de criança - pontos de fixação superiores (pág. 56)
- Protecção de criança - ISOFIX (pág. 52)
- Generalidades sobre segurança para crianças (pág. 41)



### Protecção de criança - localização

Instale sempre as cadeiras de criança/assentos auto (pág. 43) no banco traseiro quando o airbag do banco do passageiro estiver activado (pág. 32). Uma criança sentada no banco do passageiro da frente pode sofrer lesões graves se o airbag disparar.

O autocolante de aviso do airbag do passageiro encontra-se num dos dois seguintes locais do automóvel:



Alternativa 1: Localização do autocolante do airbag na protecção solar do lado do passageiro.

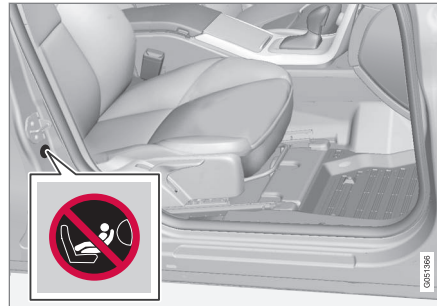

Alternativa 2: Localização do autocolante do airbag no pilar da porta do lado do passageiro. O autocolante fica visível quando se abre a porta do passageiro.

Pode usar o seguinte:

- uma cadeira de criança/assento auto no assento do passageiro desde que não haja nenhum airbag activado do lado do passageiro da frente.
- uma ou várias cadeiras de criança/assentos auto no banco traseiro.

### AVISO

Nunca coloque uma protecção de criança virada para trás num assento protegido por um airbag activado. O não seguimento desta instrução pode colocar a vida da criança em perigo ou resultar em ferimentos graves.

### AVISO

Nunca coloque a cadeira/assento auto para crianças no banco da frente se o airbag estiver activado.

Nunca permita que alguém se instale em pé ou sentado em frente do assento do passageiro.

Pessoas com altura inferior a 140 cm nunca se devem sentar no lugar do passageiro dianteiro quando o airbag estiver activado.

O não cumprimento desta recomendação poderá colocar vidas em perigo.

### AVISO

Assentos auto/cadeiras de criança com aros em aço ou outros elementos de construção que possam entrar em contacto com o botão de abertura do fecho do cinto de segurança não devem ser usados, pois podem abrir inadvertidamente o fecho do cinto de segurança.

Não deixe que a parte superior da cadeira de criança repouse contra o para-brisas.

### Informação relacionada

- Generalidades sobre segurança para crianças (pág. 41)
- Protecção de criança - pontos de fixação superiores (pág. 56)
- Protecção de criança - ISOFIX (pág. 52)



### Protecção de criança - almofada integrada de dois escalões\*

As almofadas integradas no banco traseiro proporcionam às crianças uma posição confortável e segura.

As almofadas integradas foram desenvolvidas para proporcionar uma boa segurança. Em combinação com o cinto de segurança (pág. 25), as almofadas integradas estão aprovadas para crianças com pesos entre 15 e 36 Kg e com altura mínima de 95 cm.



Colocação correcta, o cinto encontra-se sobre o ombro.



Colocação incorrecta, a cabeça não pode ficar acima do encosto da cabeça e o cinto não pode descer abaixo do ombro.

Antes da viagem verifique que:

- a almofada integrada de dois escalões está bem ajustada de acordo com a tabela (pág. 50) e na posição bloqueada
- o cinto de segurança acompanha o corpo da criança e não está solto ou enroddilhado
- o cinto de segurança não se encontra sobre pescoço da criança nem abaixo do ombro da mesma (ver ilustração anterior)
- a parte abdominal (de colo) está na posição mais baixa possível, em cima da bacia, para dar a melhor protecção.

O ajuste dos dois níveis da almofada integrada é feito subindo (pág. 50) e descendo (pág. 51).

#### **!** AVISO

A Volvo recomenda que as reparações ou substituições sejam realizadas exclusivamente por uma oficina autorizada Volvo. Não proceda a qualquer alteração ou acrescento na almofada integrada. Se uma almofada integrada for sujeita a um esforço violento, por exemplo: numa colisão, toda a almofada integrada deve ser substituída. Mesmo que a almofada integrada aparente estar intacta, parte das suas propriedades protectoras podem ter-se perdido. A almofada integrada também deve ser substituída se estiver muito desgastada.

#### **!** AVISO

Se as instruções relativas à almofada integrada de dois escalões não forem seguidas podem resultar ferimentos graves na criança em caso de acidente.



## 02 Segurança

### Almofada integrada de dois escalões\* - subir

A almofada integrada (pág. 49) no banco traseiro pode ser subida em dois escalões. A quantidade de escalões que a almofada deve ser subida depende do peso da criança.

	Escalão 1	Escalão 2
Peso	22-36 kg	15-25 kg

### Escalão 1<sup>3</sup>



- 1 Puxe a pega para a frente e para cima para libertar a almofada integrada.



- 2 Pressione a almofada integrada para trás para bloquear.

### Escalão 2<sup>4</sup>



- 1 Comece a partir do escalão inferior. Pressione o botão.

<sup>3</sup> Escalão inferior.  
<sup>4</sup> Escalão superior.

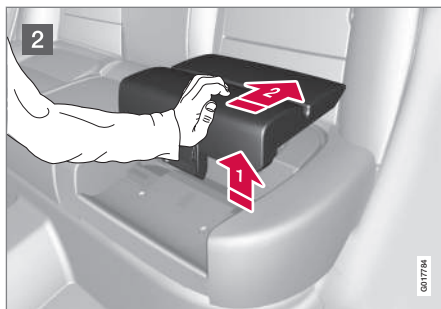

- 2 Eleve a almofada na margem dianteira e pressione para trás contra as costas do banco para bloquear.

### **i** NOTA

Não é possível ajustar a almofada integrada do passo 2 para o passo 1. A almofada integrada tem de voltar à posição inicial através do rebatimento (pág. 51) completo no assento.

### Informação relacionada

- Almofada integrada de dois escalões\* - descer (pág. 51)

### Almofada integrada de dois escalões\* - descer

A almofada integrada (pág. 49) no banco traseiro pode ser descida do escalão superior ou inferior para a posição completamente descida no assento. No entanto, não é possível ajustar a almofada integrada do escalão superior para o inferior.



- 1 Puxe a pega para a frente para libertar a almofada.



- 2 Pressione com a mão para baixo no centro da almofada para a bloquear.

### **!** IMPORTANTE

Certifique-se que nenhum objecto solto (por exemplo: brinquedos) é deixado sob a almofada quando esta é descida.

### **i** NOTA

Ao rebater as costas do banco traseiro a almofada integrada tem de estar descida.

### Informação relacionada

- Almofada integrada de dois escalões\* - subir (pág. 50)



### Protecção de criança - ISOFIX

ISOFIX é um sistema de fixação para protecção de crianças no automóvel (pág. 43) baseado numa norma internacional.

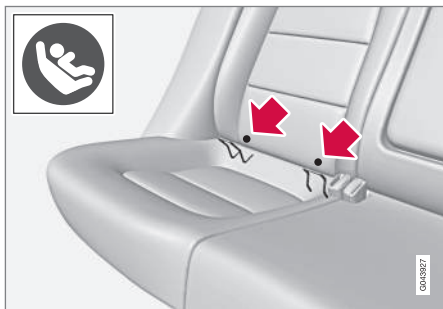

Os pontos de fixação para o sistema de fixação ISOFIX encontram-se dissimulados atrás da parte inferior das costas do banco traseiro, nos lugares exteriores.

Os pontos de fixação encontram-se assinalados com símbolos nos estofos das costas do banco (ver ilustração anterior).

Para aceder aos pontos de fixação pressione a almofada do banco para baixo.

Siga sempre as instruções de montagem do fabricante quando acoplar uma protecção de criança aos pontos de fixação ISOFIX.

### Informação relacionada

- ISOFIX - classes de dimensão (pág. 52)
- ISOFIX - tipos de protecção de criança (pág. 54)
- Generalidades sobre segurança para crianças (pág. 41)

### ISOFIX - classes de dimensão

A protecção de criança com sistema de fixação ISOFIX (pág. 52) possui uma classificação de dimensão para auxiliar o utilizador a seleccionar o tipo correcto de protecção de criança (pág. 54).

Classe de dimensão	Descrição
A	Dimensão plena, protecção de criança virada para frente
B	Dimensão reduzida (alt. 1), protecção de criança virada para frente
B1	Dimensão reduzida (alt. 2), protecção de criança virada para frente
C	Dimensão plena, protecção de criança virada para trás
D	Dimensão reduzida, protecção de criança virada para trás
E	Protecção de bebé virada para trás



Classe de dimensão	Descrição
F	Protecção de bebé transversal, esquerda
G	Protecção de bebé transversal, direita

** AVISO**

Nunca instale crianças no lugar do passageiro se o automóvel estiver equipado com um airbag activado.

** NOTA**

Se uma protecção de criança não possuir ISOFIX não possuir classificação de dimensões, o modelo automóvel tem de ser procurado na lista de veículos da protecção de criança.

** NOTA**

A Volvo recomenda o contacto com um concessionário autorizado Volvo para obter recomendações sobre as protecções ISOFIX aconselhadas pela Volvo.



### ISOFIX - tipos de protecção de criança

As protecções de criança têm diferentes dimensões – os automóveis têm diferentes

dimensões. Por isso, nem todas as protecções de crianças podem ser instaladas em todos os lugares e em todos os modelos de automóveis.

Tipo de protecção de criança	Peso	Classe de dimensão	Lugares de passageiro para montagem ISOFIX de protecção de criança	
			Banco dianteiro	Lugar lateral do banco traseiro
Protecção de bebé transversal	máx 10 kg	F	X	X
		G	X	X
Protecção de bebé virada para trás	máx 10 kg	E	X	OK (IL)
Protecção de bebé virada para trás	máx 13 kg	E	X	OK (IL)
		D	X	OK (IL)
		C	X	OK (IL)
Protecção de criança virada para trás	9-18 kg	D	X	OK (IL)
		C	X	OK (IL)





Tipo de protecção de criança	Peso	Classe de dimensão	Lugares de passageiro para montagem ISOFIX de protecção de criança	
			Banco dianteiro	Lugar lateral do banco traseiro
Protecção de criança virada para a frente	9-18 kg	B	X	OK <sup>A</sup> (IUL)
		B1	X	OK <sup>A</sup> (IUL)
		A	X	OK <sup>A</sup> (IUL)

X: A posição ISOFIX não é adequada para protecção de criança ISOFIX nesta classe de peso e/ou classe de dimensão.

IL: Ideal para protecções de criança ISOFIX específicas. Estas protecções de crianças podem destinar-se para modelo automóvel especial, limitado ou categorias semi-universais.

IUF: Ideal para protecção de criança ISOFIX virada para a frente com homologação universal para esta classe de peso.

<sup>A</sup> Para este grupo a Volvo recomenda protecção de criança virada para trás.

Assegure-se de que selecciona a classe de dimensão (pág. 52) correcta para a protecção de criança com o sistema de fixação ISOFIX (pág. 52).



### Protecção de criança - pontos de fixação superiores

O automóvel encontra-se equipado com pontos de fixação superiores destinados a cadeiras de criança (pág. 43) viradas para a frente. Estes pontos de fixação encontram-se no lado de trás do banco.

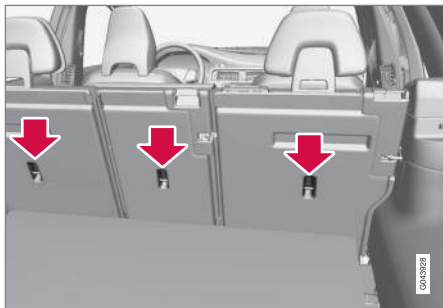

Os pontos de fixação superiores destinam-se sobretudo à utilização conjunta com cadeiras de criança viradas para a frente. A Volvo recomenda que as crianças pequenas se sentem em cadeiras de criança viradas para trás até que a idade o permita.

#### **i** NOTA

Rebata o encosto da cabeça para facilitar a montagem deste tipo de protecção de criança em automóveis com encostos da cabeça rebatíveis nos lugares exteriores.

#### **i** NOTA

Em automóveis com cobertura da bagagem sobre o compartimento da carga deve-se remover a cobertura da bagagem antes de as protecções de criança serem montadas nos pontos de fixação.

Para informação detalhada acerca do modo como a cadeira de criança deve ser presa nos pontos de fixação superiores, consulte as instruções do fabricante da cadeira.

#### **!** AVISO

A cinta de fixação da cadeira de criança deve ser sempre puxada pelo orifício do encosto de cabeça antes de ser presa no ponto de fixação.

#### Informação relacionada

- Generalidades sobre segurança para crianças (pág. 41)
- Protecção de criança - localização (pág. 48)
- Protecção de criança - ISOFIX (pág. 52)

# 03

## INSTRUMENTOS E COMANDOS

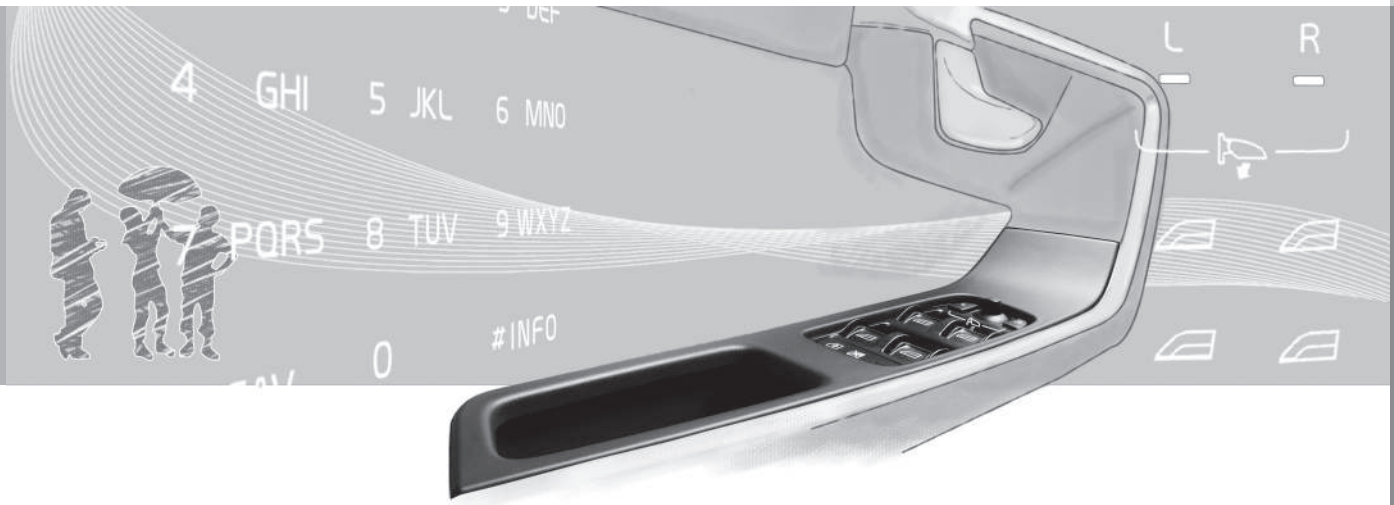



### **Instrumentos e comando, modelos com volante à esquerda - panorâmica geral**

*A panorâmica geral mostra a localização dos  
mostradores e comandos do automóvel.*



## Descrição geral, automóveis com volante à esquerda

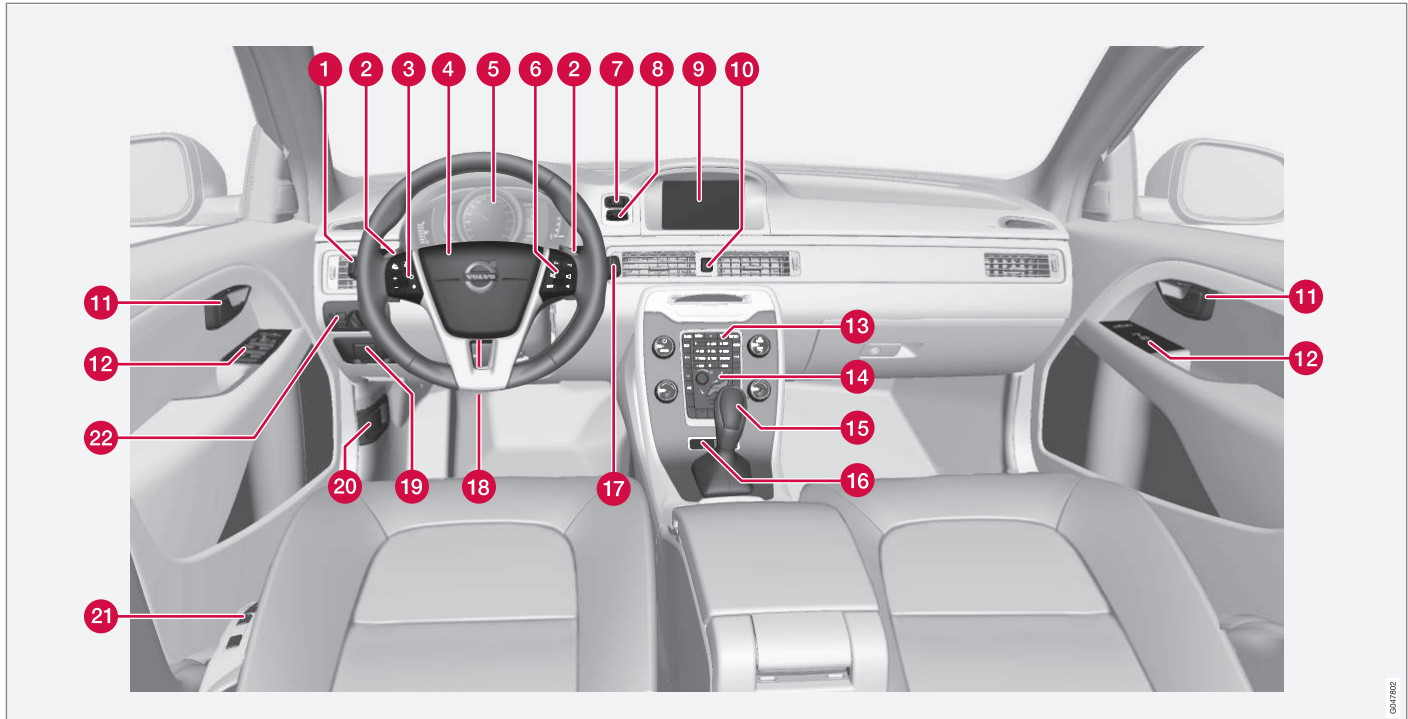



# 03 Instrumentos e comandos



	Função	Ver
1	Utilização de menu e mensagens, piscas, máximos e médios, computador de bordo	(pág. 113), (pág. 116), (pág. 96), (pág. 91) e (pág. 127).
2	Mudança manual da transmissão automática*	(pág. 279).
3	Controlo da velocidade*	(pág. 204) e (pág. 207).
4	Buzina, airbag	(pág. 86) e (pág. 29).
5	Instrumento combinado	(pág. 64).
6	Manuseamento de menus, comando de som, comando de telefone*	(pág. 116) e suplemento Sensus Infotainment.
7	Botão <b>START/STOP ENGINE</b>	(pág. 270).
8	Fechadura da ignição	(pág. 79).
9	Ecrã do sistema Interactivo (Infotainment) e exibição de menus	(pág. 116) e suplemento Sensus Infotainment.

	Função	Ver
10	Piscas de emergência	(pág. 96).
11	Puxador de abertura da porta	–
12	Painel de comando	(pág. 186), (pág. 192), (pág. 106) e (pág. 108).
13	Painel de comando para o sistema Interactivo (Infotainment) e manuseamento dos menus	(pág. 116) e suplemento Sensus Infotainment.
14	Painel de controlo para o comando da climatização	(pág. 136).
15	Selector de mudanças	(pág. 278), (pág. 279) ou (pág. 283).
16	Comando do chassis activo (Four-C)*	(pág. 197).
17	Limpa pára-brisas e lava pára-brisas	(pág. 104).
18	Ajustes do volante	(pág. 86).

	Função	Ver
19	Travão de estacionamento	(pág. 303).
20	Abertura do capot	(pág. 368).
21	Ajustes do assento*	(pág. 82).
22	Comando das luzes, dispositivo de abertura da tampa do depósito de combustível e da tampa do porta-bagagens	(pág. 88), (pág. 310) e (pág. 188).

### Informação relacionada

- Medidor da temperatura exterior (pág. 73)
- Totalizador parcial (pág. 74)
- Relógio (pág. 74)



### **Instrumentos e comando, modelos com volante à direita - panorâmica geral**

*A panorâmica geral mostra a localização dos mostradores e comandos do automóvel.*

03



# 03 Instrumentos e comandos



Descrição geral, automóveis com volante à direita

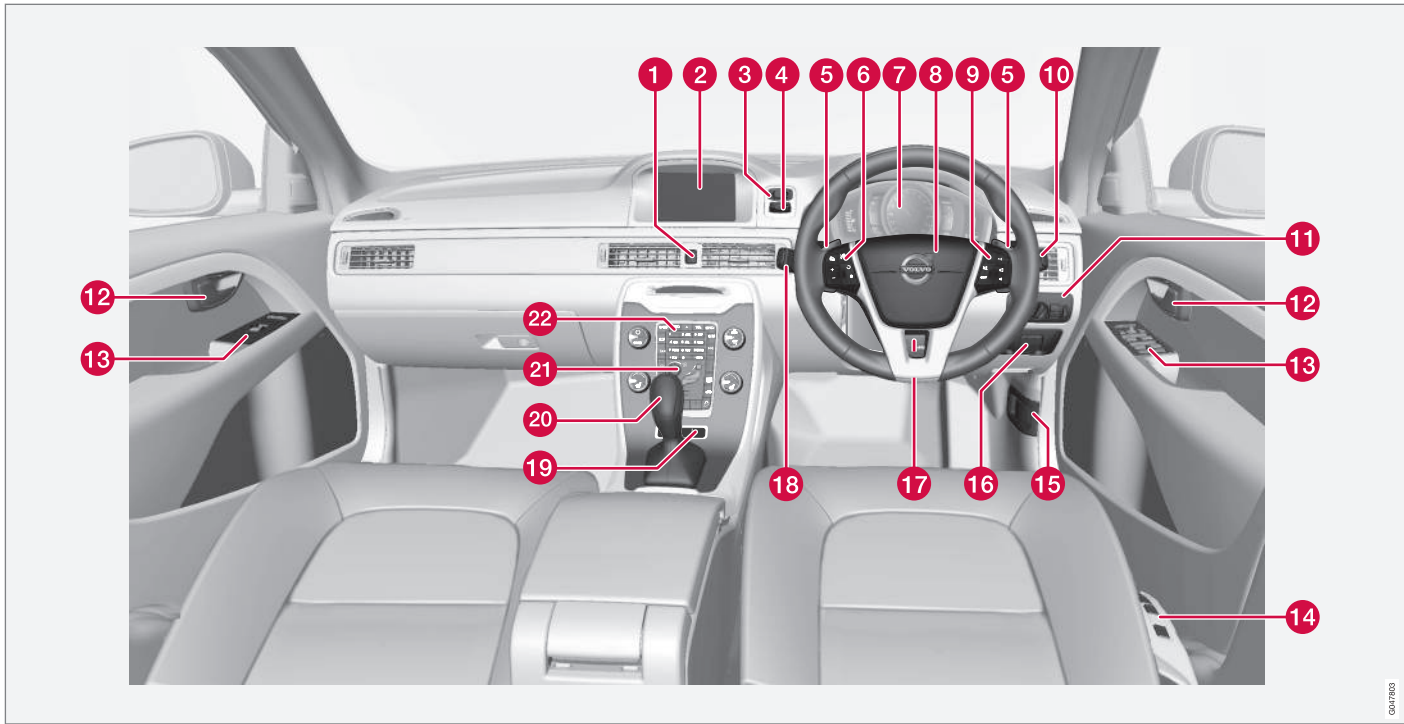

0411100





	Função	Ver
1	Piscas de emergência	(pág. 96).
2	Ecrã do sistema Interactivo (Infotainment) e exibição de menus	(pág. 116) e suplemento Sensus Infotainment.
3	Botão <b>START/STOP ENGINE</b>	(pág. 270).
4	Fechadura da ignição	(pág. 79).
5	Mudança manual da transmissão automática*	(pág. 279).
6	Controlo da velocidade*	(pág. 204) e (pág. 207).
7	Instrumento combinado	(pág. 64).
8	Buzina, airbag	(pág. 86) e (pág. 29).
9	Manuseamento de menus, comando de som, comando de telefone*	(pág. 116) e suplemento Sensus Infotainment.
10	Limpa pára-brisas e lava pára-brisas	(pág. 104).

	Função	Ver
11	Comando das luzes, dispositivo de abertura da tampa do depósito de combustível e da tampa do porta-bagagens	(pág. 88), (pág. 310) e (pág. 188).
12	Puxador de abertura da porta	–
13	Painel de comando	(pág. 186), (pág. 192), (pág. 106) e (pág. 108).
14	Ajustes do assento*	(pág. 82).
15	Abertura do capot	(pág. 368).
16	Travão de estacionamento	(pág. 303).
17	Ajustes do volante	(pág. 86).
18	Utilização de menu e mensagem, piscas, máximos e médios, computador de bordo	(pág. 113), (pág. 116), (pág. 96), (pág. 91) e (pág. 127).
19	Comando do chassis activo (Four-C)*	(pág. 197).

	Função	Ver
20	Selector de mudanças	(pág. 278), (pág. 279) ou (pág. 283).
21	Painel de controlo para o comando da climatização	(pág. 136).
22	Painel de comando para o sistema Interactivo (Infotainment) e manuseamento dos menus	(pág. 116) e suplemento Sensus Infotainment.

#### Informação relacionada

- Medidor da temperatura exterior (pág. 73)
- Totalizador parcial (pág. 74)
- Relógio (pág. 74)

### Instrumento combinado

No mostrador de informações do instrumento combinado são exibidas informações sobre certas funções do automóvel e mensagens.

- Instrumento combinado, analógico - panorâmica geral (pág. 64)
- Instrumento combinado, digital - panorâmica geral (pág. 65)
- Instrumento combinado - significado dos símbolos de indicação (pág. 69)
- Instrumento combinado - significado dos símbolos de aviso (pág. 71)

### Instrumento combinado, analógico - panorâmica geral

No mostrador de informações do instrumento combinado são exibidas informações sobre certas funções do automóvel e mensagens.

#### Visor de informações



Mostrador de informações, instrumento analógico.

No mostrador de informações do instrumento combinado são exibidas informações sobre certas funções do automóvel, por exemplo: controlo da velocidade, computador de bordo e mensagens. A informação é apresentada com símbolos e texto. Nas funções que utilizam o mostrador encontrará uma descrição mais detalhada.

### Indicadores e medidores

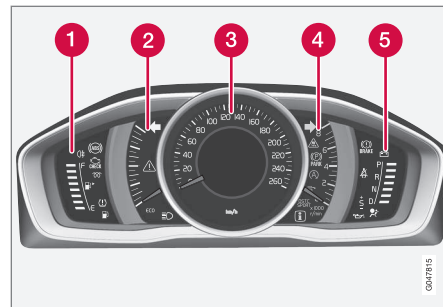

- 1 Indicador de combustível. Quando a indicação diminui até uma marca branca<sup>1</sup>, acende-se o símbolo de indicação amarelo do nível de combustível baixo. Ver também Computador de bordo - informação complementar (pág. 127) e Abastecimento de combustível (pág. 311).
- 2 Eco meter. O indicador mostra se o automóvel é utilizado de forma económica. Quanto maior o valor na escala maior é a economia.
- 3 Velocímetro

<sup>1</sup> Quando a mensagem do mostrador "Distância até depósito vazio:" começar a mostrar "----", a marca fica vermelha.



- 4 Conta-rotações. O indicador exibe a rotação do motor em milhares de rotações/minuto.
- 5 Indicador de mudanças<sup>2</sup>Indicador de mudanças<sup>3</sup>. Ver também Indicador de mudanças\* (pág. 279), Caixa de velocidades automática - Geartronic\* (pág. 279) ou Caixa de velocidades automática - Powershift\* (pág. 283).

### Símbolos de indicação e aviso

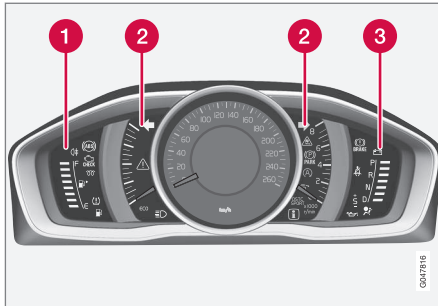

Símbolos de indicação e aviso, instrumento analógico.

- 1 Símbolos de indicação
- 2 Símbolos de indicação e aviso
- 3 Símbolos de aviso<sup>4</sup>

<sup>2</sup> Transmissão manual.

<sup>3</sup> Transmissão automática.

<sup>4</sup> Algumas variantes de motor não possuem sistema para avisar a queda da pressão do óleo. Em automóveis com estas variantes não é utilizado o símbolo da pressão do óleo baixa. O aviso do nível do óleo baixo é feito através de um texto no mostrador. Para mais informações ver Óleo do motor - generalidades (pág. 370).

### Indicação de funções

Todos os símbolos de indicação e aviso, à excepção dos símbolos no centro do mostrador de informações, acendem na posição de ignição II ou no arranque do motor. Todos os símbolos devem apagar-se quando o motor arrancar, excepto o símbolo do travão de mão que só se apaga quando o travão de mão é desactivado.

Se o motor não arrancar ou se a indicação de funções for executada na posição de ignição II, todos os símbolos serão apagados em alguns segundos, excepto o símbolo de avaria na gestão do motor e o símbolo do nível do óleo baixo.

### Informação relacionada

- Instrumento combinado (pág. 64)
- Instrumento combinado - significado dos símbolos de indicação (pág. 69)
- Instrumento combinado - significado dos símbolos de aviso (pág. 71)

### Instrumento combinado, digital - panorâmica geral

No mostrador de informações do instrumento combinado são exibidas informações sobre certas funções do automóvel e mensagens.

### Visor de informações

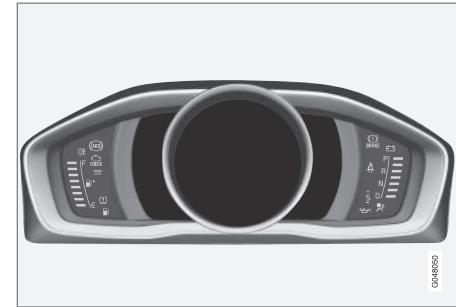

Mostrador de informações, instrumento digital\*.

No mostrador de informações do instrumento combinado são exibidas informações sobre certas funções do automóvel, por exemplo: controlo da velocidade, computador de bordo e mensagens. A informação é apresentada com símbolos e texto. Nas funções que utilizam o mostrador encontrará uma descrição mais detalhada.



## Indicadores e medidores

Podem ser escolhidas diferentes opções para o instrumento combinado digital. As opções disponíveis são "Elegance", "Eco" e "Performance".

A opção pode ser seleccionada quando o motor está em funcionamento.

Para seleccionar a opção - pressione o botão **OK** na alavanca do volante do lado esquerdo e seleccione a alternativa do menu **Temas** rodando o selector rotativo da alavanca. Pressione o botão **OK**. Rode o selector rotativo para seleccionar a opção e confirme pressionando o botão **OK**.

Em algumas versões de modelo o aspecto do ecrã da consola central acompanha a opção para o instrumento combinado.

Com a alavanca do volante do lado esquerdo também se pode ajustar o modo contraste e o modo cor.

Para mais informações sobre o manuseamento dos menus, ver Manuseamento de menus - instrumento combinado (pág. 113).

A selecção da opção e as configurações do modo contraste e do modo cor podem ser memorizadas na memória da chave\* do automóvel em cada comando à distância, ver

Comando à distância - personalização\* (pág. 170).

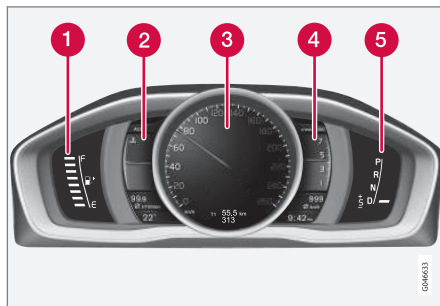

Indicadores e medidores, opção "Elegance".

- 1 Indicador de combustível. Quando a indicação diminui até uma marca branca<sup>5</sup>, acende-se o símbolo de indicação amarelo do nível de combustível baixo. Ver também Computador de bordo - informação complementar (pág. 127) e Abastecimento de combustível (pág. 311).
- 2 Indicador de temperatura do líquido de arrefecimento do motor
- 3 Velocímetro

- 4 Conta-rotações. O indicador exibe a rotação do motor em milhares de rotações/minuto.
- 5 Indicador de mudanças<sup>6</sup>Indicador de mudanças<sup>7</sup>. Ver também Indicador de velocidades automática - Geartronic\* (pág. 279) ou Caixa de velocidades automática - Powershift\* (pág. 283).

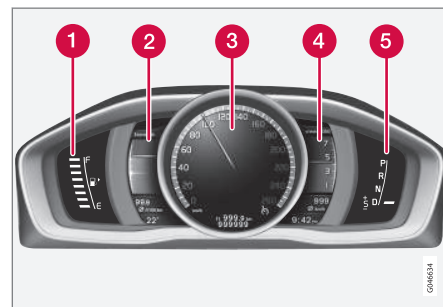

Indicadores e medidores, opção "Eco".

- 1 Indicador de combustível. Quando a indicação diminui até uma marca branca<sup>5</sup>, acende-se o símbolo de indicação amarelo do nível de combustível baixo. Ver também Computador de bordo - informa-

<sup>5</sup> Quando a mensagem do mostrador "Distância até depósito vazio:" começar a mostrar "----", a marca fica vermelha.

<sup>6</sup> Transmissão manual.

<sup>7</sup> Transmissão automática.

ção complementar (pág. 127) e Abastecimento de combustível (pág. 311).

- 2 Eco guide. Ver também Eco guide & Power guide\* (pág. 68).
- 3 Velocímetro
- 4 Conta-rotações. O indicador exibe a rotação do motor em milhares de rotações/minuto.
- 5 Indicador de mudanças<sup>6</sup>/Indicador de mudanças<sup>7</sup>. Ver também Indicador de mudanças\* (pág. 279), Caixa de velocidades automática - Geartronic\* (pág. 279) ou Caixa de velocidades automática - Powershift\* (pág. 283).

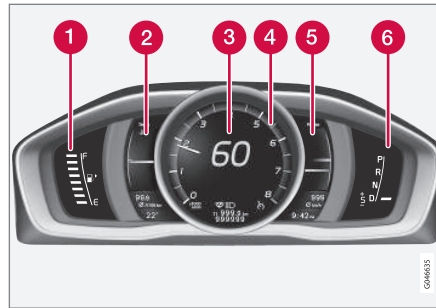

Indicadores e medidores, opção "Performance".

- 1 Indicador de combustível. Quando a indicação diminui até uma marca branca<sup>6</sup>, acende-se o símbolo de indicação amarelo do nível de combustível baixo. Ver também Computador de bordo - informação complementar (pág. 127) e Abastecimento de combustível (pág. 311).
- 2 Indicador de temperatura do líquido de arrefecimento do motor
- 3 Velocímetro
- 4 Conta-rotações. O indicador exibe a rotação do motor em milhares de rotações/minuto.

- 5 Power guide. Ver também Eco guide & Power guide\* (pág. 68).
- 6 Indicador de mudanças<sup>6</sup>/Indicador de mudanças<sup>7</sup>. Ver também Indicador de mudanças\* (pág. 279), Caixa de velocidades automática - Geartronic\* (pág. 279) ou Caixa de velocidades automática - Powershift\* (pág. 283).

### Símbolos de indicação e aviso

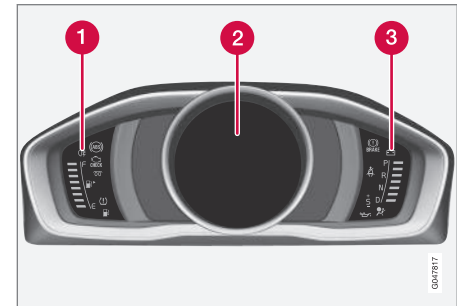

Símbolos de indicação e aviso, instrumento digital.

- 1 Símbolos de indicação
- 2 Símbolos de indicação e aviso
- 3 Símbolos de aviso<sup>8</sup>

<sup>6</sup> Transmissão manual.

<sup>7</sup> Transmissão automática.

<sup>5</sup> Quando a mensagem do mostrador "Distância até depósito vazio:" começar a mostrar "----", a marca fica vermelha.

<sup>8</sup> Algumas variantes de motor não possuem sistema para avisar a queda da pressão do óleo. Em automóveis com estas variantes não é utilizado o símbolo da pressão do óleo baixa. O aviso do nível do óleo baixo é feito através de um texto no mostrador. Para mais informações ver Óleo do motor - generalidades (pág. 370).



## Indicação de funções

Todos os símbolos de indicação e aviso, à excepção dos símbolos no centro do mostrador de informações, acendem na posição de ignição II ou no arranque do motor. Todos os símbolos devem apagar-se quando o motor arrancar, excepto o símbolo do travão de mão que só se apaga quando o travão de mão é desactivado.

Se o motor não arrancar ou se a indicação de funções for executada na posição de ignição II, todos os símbolos serão apagados em alguns segundos, excepto o símbolo de avaria na gestão do motor e o símbolo do nível do óleo baixo.

## Informação relacionada

- Instrumento combinado (pág. 64)
- Instrumento combinado - significado dos símbolos de indicação (pág. 69)
- Instrumento combinado - significado dos símbolos de aviso (pág. 71)

## Eco guide & Power guide\*

*Eco guide e Power guide são dois comandos do instrumento combinado (pág. 64) que ajudam o condutor a utilizar o automóvel com a melhor economia de condução possível.*

*O automóvel também armazena estatísticas sobre as conduções efectuadas, que podem ser exibidas na forma de diagrama de barras, ver Computador de bordo - estatística da viagem\* (pág. 128).*

## Eco guide

Este instrumento indica se o automóvel é utilizado de forma económica.

Para que esta função fique visível é necessário seleccionar a opção "Eco", ver Instrumento combinado, digital - panorâmica geral (pág. 65).

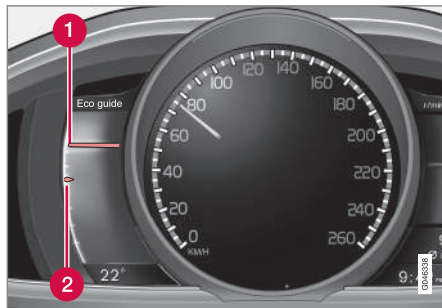

- 1 Valor instantâneo
- 2 Valor médio

## Valor instantâneo

Aqui é exibido o valor instantâneo - quanto maior o valor na escala melhor.

O valor instantâneo é determinado a partir da velocidade, rotação do motor, potência do motor de saída e utilização do travão convencional.

O objectivo é a obtenção da velocidade ideal (50-80 km/h) e de baixas rotações. Ao acelerar ou travar os indicadores baixam.

Valores instantâneos muito baixos acendem a zona vermelha do indicador (com um ligeiro atraso), o que significa má economia de condução que deve ser evitada.

## Valor médio

O valor médio segue os dados do valor instantâneo e descreve a utilização do automóvel no período mais recente. Quanto mais alta é a posição dos indicadores na escala melhor é o desempenho económico do condutor.

## Power guide

Este instrumento apresenta a relação entre a potência utilizada (Power) do motor e a potência que se encontra disponível.

Para que esta função fique visível é necessário seleccionar a opção "Performance", ver



Instrumento combinado, digital - panorâmica geral (pág. 65).

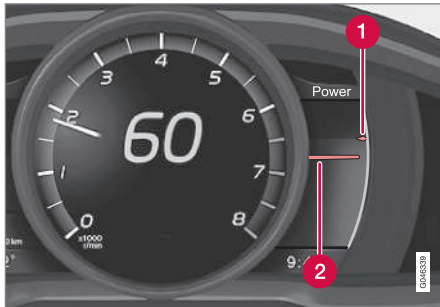

- 1 Potência disponível do motor
- 2 Potência do motor utilizada

### Potência disponível do motor

O indicador menor superior exibe a potência do motor disponível<sup>9</sup>. Quanto maior o valor na escala maior é a potência se encontra disponível na mudança presente.

### Potência do motor utilizada

O indicador maior inferior exibe a potência do motor utilizada<sup>9</sup>. Quanto maior o valor na escala maior é a potência do motor que é utilizada.

Uma grande folga entre ambos os indicadores significa uma grande reserva de potência.

## Instrumento combinado - significado dos símbolos de indicação

Os símbolos de indicação alertam o condutor para uma função activada, um sistema em funcionamento ou para uma avaria ou deficiência.

### Símbolos de indicação

Símbolo	Significado
	Avaria do sistema ABL
	Gestão do motor
	Avaria do sistema ABS
	Luz de nevoeiro traseira ligada
	Sistema de estabilidade, ver Comando de estabilidade electrónico (ESC) - generalidades (pág. 197)
	Sistema de estabilidade, modo desportivo, ver Comando de estabilidade electrónico (ESC) - utilização (pág. 198)
	Pré-aquecedor do motor (Diesel)

Símbolo	Significado
	Nível baixo no depósito de combustível
	Informação, ler o mostrador de texto
	Máximos ligados
	Pisca esquerdo
	Pisca direito
	Ecofunção ligada, ver ECO* (pág. 298)
	Start/Stop, o motor encontra-se em paragem automática, ver Start/Stop* - funcionamento e utilização (pág. 289)
	Sistema da pressão dos pneus, ver Monitorização da pressão dos pneus* (pág. 343)

### Avaria do sistema ABL

O símbolo acende-se caso surja uma avaria na função ABL (Active Bending Lights).

<sup>9</sup> A potência depende da rotação do motor.



## 03 Instrumentos e comandos



### Gestão do motor

Se o símbolo se acender após o arranque do motor pode haver uma avaria no sistema de gestão do motor. Conduza até uma oficina para verificação. A Volvo recomenda o contacto com uma oficina autorizada Volvo.

### Avaria do sistema ABS

O sistema não está a funcionar se o símbolo se acender. O sistema de travagem do automóvel está a funcionar normalmente, mas sem a função ABS.

1. Pare o automóvel num lugar seguro e desligue o motor.
2. Volte a pôr o motor a trabalhar.
3. Se o símbolo permanecer aceso, conduza até uma oficina para verificação do sistema ABS. A Volvo recomenda o contacto com uma oficina autorizada Volvo.

### Luz de nevoeiro traseira ligada

O símbolo acende quando a luz de nevoeiro traseira está ligada.

### Sistema de estabilidade

O símbolo a piscar indica que o sistema de estabilidade está a funcionar. Se surgir uma avaria no sistema, o símbolo ficará aceso de forma constante.

### Sistema de estabilidade, modo desportivo

O modo desportivo permite uma condução mais activa. O sistema assume as acelerações, movimentos do volante e curvas de

forma mais activa do que na condução normal, permitindo derrapagens controladas com a suspensão traseira até um certo nível, sem que o sistema actue para estabilizar o automóvel. O símbolo acende quando o modo desportivo está activado.

### Pré-aquecedor do motor (Diesel)

O símbolo acende-se enquanto decorre o pré-aquecimento do motor. O aquecimento é efectuado principalmente com baixa temperatura.

### Nível baixo no depósito de combustível

Este símbolo acende-se quando o nível no depósito de combustível está baixo, abasteça logo que possível.

### Informação, ler o mostrador de texto

O símbolo de informações acende-se em combinação com uma mensagem de texto no visor de informações, caso surja algum desvio em qualquer um dos sistemas do automóvel. A mensagem de texto apaga-se com o botão **OK**, ver Manuseamento de menus - instrumento combinado (pág. 113), ou desaparece automaticamente ao fim de um certo tempo (este tempo varia consoante a função indicada). O símbolo de informações também se pode acender em combinação com outros símbolos.



### NOTA

Quando aparece a mensagem de serviço pode-se apagar o símbolo e a mensagem com o botão **OK**, ou esperar que se apaguem passados alguns instantes.

### Máximos ligados

O símbolo acende-se quando os máximos estão ligados ou quando se faz sinais de máximos.

### Pisca esquerdo/direito

Ambos os símbolos dos piscas acendem de modo intermitente quando são utilizados os piscas de emergência.

### Função Eco ligada

O símbolo acende quando a função Eco está activada.

### Start/Stop

O símbolo acende quando o motor está em paragem automática.

### Sistema da pressão dos pneus

O símbolo de acende com pressão dos pneus baixa, ou caso surja uma avaria no sistema da pressão dos pneus.





### Avisador – portas abertas

Se alguma das portas não estiver correctamente fechada acende-se o símbolo de informação ou de aviso juntamente com uma imagem ilustrativa no mostrador de informações. Pare o automóvel num lugar seguro o mais rápido possível e feche a porta aberta.

 Se o automóvel for conduzido a uma velocidade inferior a cerca de 7 km/h, acende-se o símbolo de informações.

 Se o automóvel for conduzido a uma velocidade superior a cerca de 7 km/h, acende-se o símbolo de aviso.

Se o capot<sup>10</sup> não estiver correctamente fechado acende-se o símbolo de aviso juntamente com uma imagem ilustrativa no mostrador de informações. Pare o automóvel num lugar seguro o mais rápido possível e feche o capot.

Se a tampa do porta-bagagens não estiver correctamente fechada acende-se o símbolo de informação juntamente com uma imagem ilustrativa no mostrador de informações. Pare o automóvel num lugar seguro o mais rápido possível e feche a tampa do porta-bagagens.

### Informação relacionada

- Instrumento combinado (pág. 64)
- Instrumento combinado - significado dos símbolos de aviso (pág. 71)
- Instrumento combinado, digital - panorâmica geral (pág. 65)

### Instrumento combinado - significado dos símbolos de aviso

*Os símbolos de aviso alertam o condutor para uma função importante activada ou para o aparecimento de uma avaria ou deficiência grave.*

#### Símbolos de aviso

Símbolo	Significado
	Pressão do óleo baixa <sup>A</sup>
	Travão de estacionamento actuado, instrumento digital
	Travão de estacionamento actuado, instrumento analógico
	Airbags – (SRS)
	Avisador do cinto de segurança
	O alternador não está a carregar

<sup>10</sup> Apenas automóveis com alarme\*.



Símbolo	Significado
	Avaria no sistema de travagem
	Aviso

<sup>A</sup> Algumas variantes de motor não possuem sistema para avisar a queda da pressão do óleo. Em automóveis com estas variantes não é utilizado o símbolo da pressão do óleo baixa. O aviso do nível do óleo baixo é feito através de um texto no mostrador. Para mais informações ver Óleo do motor - generalidades (pág. 370).

## Pressão do óleo baixa

Se o símbolo acender durante a condução, a pressão do óleo do motor é insuficiente. Pare imediatamente o motor e verifique o nível de óleo do motor. Ateste em caso de necessidade. Se o símbolo estiver aceso e o nível de óleo estiver normal, contacte uma oficina. A Volvo recomenda o contacto com uma oficina autorizada Volvo.

## Travão de estacionamento actuado

O símbolo acende-se de forma constante quando o travão de estacionamento está actuado. O símbolo pisca durante a aplicação ficando de seguida permanentemente aceso.

O símbolo a piscar em qualquer outra situação indica a presença de uma avaria. Leia a mensagem no visor de informações.

Para mais informações, ver Travão de estacionamento (pág. 303).

## Airbags – (SRS)

Se o símbolo permanecer aceso ou se acender durante a condução, tal significa que foi detectada uma anomalia na fivela do cinto ou nos sistemas SRS, SIPS ou IC. Conduza directamente para uma oficina para que o sistema seja verificado. A Volvo recomenda o contacto com uma oficina autorizada Volvo.

## Avisador do cinto de segurança

O símbolo pisca se o condutor ou o passageiro da frente não estiverem a usar o cinto de segurança ou se alguém no banco traseiro tiver retirado o cinto de segurança.

## O alternador não está a carregar

O símbolo acende-se durante a condução se surgir uma avaria no sistema eléctrico. Dirija-se a uma oficina. A Volvo recomenda o contacto com uma oficina autorizada Volvo.

## Avaria no sistema de travagem

Se o símbolo acender, o nível de óleo dos travões pode estar demasiado baixo. Pare o automóvel num lugar seguro e verifique o nível no depósito de óleo dos travões, ver Líquido de travões e da embraiagem - nível (pág. 376).

Se os símbolos dos travões e ABS acenderem ao mesmo tempo, pode haver um problema no sistema de distribuição da força de travagem.

1. Pare o automóvel num lugar seguro e desligue o motor.

2. Volte a pôr o motor a trabalhar.

- Se ambos os símbolos se apagarem, continue a conduzir.
- Se os símbolos permanecerem acesos, verifique o nível no depósito de óleo dos travões, ver Líquido de travões e da embraiagem - nível (pág. 376). Se o nível no depósito estiver normal, mas os símbolos continuarem acesos, pode conduzir o automóvel, mas com muito cuidado, até a uma oficina para verificação do sistema de travagem. A Volvo recomenda o contacto com uma oficina autorizada Volvo.



## AVISO

Se o nível do líquido dos travões estiver abaixo do nível de **MIN** no reservatório do líquido dos travões não deve continuar a condução sem que o líquido dos travões seja abastecido.

A causa da perda de líquido dos travões deve ser verificada numa oficina, a Volvo recomenda o contacto com uma oficina autorizada Volvo.



## AVISO

Se os símbolos dos travões e do ABS estiverem acesos em simultâneo existe o risco do eixo traseiro entrar em derrapagem numa travagem a fundo.

### Aviso

O símbolo de aviso vermelho acende quando há alguma avaria que pode afectar a segurança e/ou a condução do automóvel. Simultaneamente é exibido um texto de explicação no visor de informações. O símbolo permanece visível até que a avaria seja reparada mas a mensagem pode ser removida pressionando o botão **OK**, ver Manuseamento de menus - instrumento combinado (pág. 113). O símbolo de aviso também se pode acender em combinação com outros símbolos.

Procedimento:

1. Pare num lugar seguro. O automóvel não deve continuar a ser conduzido.
2. Leia a informação no visor. Siga o procedimento da mensagem do visor. Apague a mensagem com o botão **OK**.

### Avisador – portas abertas

Se alguma das portas não estiver correctamente fechada acende-se o símbolo de informação ou de aviso juntamente com uma imagem ilustrativa no mostrador de informações. Pare o automóvel num lugar seguro o mais rápido possível e feche a porta aberta.

 Se o automóvel for conduzido a uma velocidade inferior a cerca de 7 km/h, acende-se o símbolo de informações.

 Se o automóvel for conduzido a uma velocidade superior a cerca de 7 km/h, acende-se o símbolo de aviso.

Se o capot<sup>11</sup> não estiver correctamente fechado acende-se o símbolo de aviso juntamente com uma imagem ilustrativa no mostrador de informações. Pare o automóvel num lugar seguro o mais rápido possível e feche o capot.

Se a tampa do porta-bagagens não estiver correctamente fechada acende-se o símbolo de informação juntamente com uma imagem ilustrativa no mostrador de informações. Pare o automóvel num lugar seguro o mais rápido possível e feche a tampa do porta-bagagens.

### Informação relacionada

- Instrumento combinado (pág. 64)
- Instrumento combinado - significado dos símbolos de indicação (pág. 69)
- Instrumento combinado, digital - panorâmica geral (pág. 65)

### Medidor da temperatura exterior

O medidor da temperatura exterior é exibido no instrumento combinado.

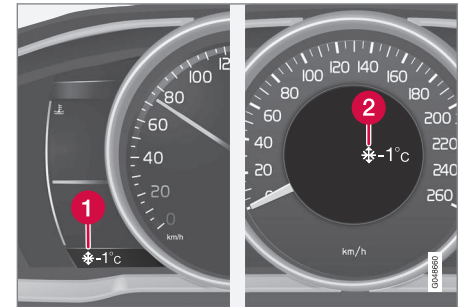

- 1 Mostrador para o medidor da temperatura exterior, instrumento digital
- 2 Mostrador para o medidor da temperatura exterior, instrumento analógico

Quando a temperatura encontra-se na amplitude +2 °C a -5 °C acende-se o símbolo do floco de neve no mostrador. Este símbolo é um aviso de perigo de formação de gelo na estrada. O indicador de temperatura exterior pode mostrar um valor demasiado alto após o automóvel ter estado parado.

### Informação relacionada

- Instrumento combinado (pág. 64)

<sup>11</sup> Apenas automóveis com alarme\*.



### Totalizador parcial

O mostrador do totalizador parcial do conta-quilómetros é exibido no instrumento combinado.



Totalizador parcial do conta-quilómetros, instrumento digital.

- 1 Mostrador do totalizador parcial do conta-quilómetros<sup>12</sup>

Ambos os totalizadores parciais do conta-quilómetros **T1** e **T2** são utilizados para medir pequenos trajectos. A extensão da distância aparece no mostrador.

Rode o selector rotativo da alavanca do volante do lado esquerdo para exibir o totalizador desejado.

Uma longa pressão (até a alteração ser efectuada) no botão **RESET** da alavanca do volante do lado esquerdo reinicia o totaliza-

dor parcial do conta-quilómetros exibido. Para mais informações, ver Computador de bordo - informação complementar (pág. 127).

### Informação relacionada

- Instrumento combinado (pág. 64)

### Relógio

O mostrador do relógio é exibido no instrumento combinado.



Relógio, instrumento digital.

- 1 Mostrador para indicação das horas<sup>13</sup>

### Ajustar o relógio

O relógio pode ser ajustado no sistema de menus MY CAR, ver MY CAR (pág. 116).

### Informação relacionada

- Instrumento combinado (pág. 64)

<sup>12</sup> O aspecto do mostrador pode variar consoante a versão dos instrumentos.

<sup>13</sup> No instrumento analógico a hora é apresentada no meio do instrumento.



### Instrumento combinado - licenças

*Uma licença é um acordo sobre o direito de realização de determinada actividade ou sobre o direito de utilização de outros direitos, nos termos designados no acordo. O texto que se segue é o acordo da Volvo com o fabricante/criador e está em inglês.*

#### Combined Instrument Panel Software Open Source Software Notice

This product uses certain free / open source and other software originating from third parties, that is subject to the GNU Lesser General Public License version 2 (LGPLv2), The FreeType Project License ("FreeType License") and other different and/or additional copy right licenses, disclaimers and notices. The links to access the exact terms of LGPLv2, and the other open source software licenses, disclaimers, acknowledgements and notices are provided to you below. Please refer to the exact terms of the relevant License, regarding your rights under said licenses. Volvo Car Corporation (VCC) offers to provide the source code of said free/open source software to you for a charge covering the cost of performing such distribution, such as the cost of media, shipping and handling, upon written request. Please contact your nearest Volvo Dealer.

The offer is valid for a period of at least three (3) years from the date of the distribution of

this product by VCC / or for as long as VCC offers spare parts or customer support.

Portions of this product uses software copyrighted © 2007 The FreeType Project ([www.freetype.org](http://www.freetype.org)). All rights reserved.

Portions of this product uses software with Copyright © 1994–2013 Lua.org, PUC-Rio (<http://www.lua.org/>)



#### This product includes software under following licenses:

LGPL v2.1: <http://www.gnu.org/licenses/old-licenses/lgpl-2.1.html>

- GNU FriBidi
- DevIL

The FreeType Project License: <http://git.savannah.gnu.org/cgit/freetype/freetype2.git/tree/docs/FTL.TXT>

- FreeType 2

MIT License: <http://opensource.org/licenses/mit-license.html>

- Lua

### Símbolos no mostrador

*O mostrador do automóvel pode exibir uma série de diferentes símbolos. Os símbolos encontram-se divididos em símbolos de aviso, controlo e informação.*

Mais abaixo encontram-se os símbolos mais comuns e os seus significados, assim como uma indicação sobre onde encontrar mais informação no manual.

 - O símbolo de aviso vermelho acende-se quando é detectada uma avaria que possa afectar a segurança e/ou a condução do automóvel. Simultaneamente é exibido um texto explicativo no mostrador de informações do instrumento combinado.

 - Símbolo de informações acende-se, juntamente com um texto no mostrador de informações do instrumento combinado, quando é detectado algum desvio nos sistemas do automóvel. O símbolo de informações também se pode acender em combinação com outros símbolos.



## 03 Instrumentos e comandos



### Símbolos de aviso no instrumento combinado

Sím-bolo	Significado	Ver
	Pressão do óleo baixa	(pág. 71)
	Travão de estacionamento actuado	(pág. 71), (pág. 303)
	Travão de estacionamento actuado, símbolo alternativo	(pág. 71)
	Airbags – (SRS)	(pág. 28), (pág. 71)
	Avisador do cinto de segurança	(pág. 25), (pág. 71)
	O alternador não está a carregar	(pág. 71)
	Avaria no sistema de travagem	(pág. 71), (pág. 300)
	Aviso, Modo de segurança	(pág. 28), (pág. 39), (pág. 71), (pág. 283)

### Símbolos de indicação no instrumento combinado

Sím-bolo	Significado	Ver
	Avaria do sistema ABL*	(pág. 69), (pág. 94)
	Gestão do motor	(pág. 69)
	Avaria do sistema ABS	(pág. 69), (pág. 300)
	Luz de nevoeiro traseira ligada	(pág. 69), (pág. 95)
	Sistema de estabilidade, ESC (Electronic Stability Control), Ajuda em descidas	(pág. 69), (pág. 287), (pág. 199),
	Sistema de estabilidade, modo desportivo	(pág. 69), (pág. 199)
	Pré-aquecedor do motor (Diesel)	(pág. 69)

Sím-bolo	Significado	Ver
	Nível baixo no depósito de combustível	(pág. 69), (pág. 150)
	Informação, ler o mostrador de texto	(pág. 69)
	Máximos ligados	(pág. 69), (pág. 91)
	Piscas esquerdos	(pág. 69)
	Piscas direitos	(pág. 69)
	Start/Stop*, o motor pára automaticamente	(pág. 69), (pág. 296)
	Função ECO* ligada	(pág. 69), (pág. 298)
	Sistema da pressão dos pneus*	(pág. 69), (pág. 343)



### Símbolos de informação no instrumento combinado

Símbolo	Significado	Ver
	Controlo da velocidade*	(pág. 204)
	Controlo da velocidade adaptativo*	(pág. 220)
	Controlo da velocidade adaptativo*, distância de aviso	(pág. 207), (pág. 210)
	Controlo da velocidade adaptativo*, Distância de aviso* (Distance Alert)	(pág. 211), (pág. 222)
	Sensor de radar*	(pág. 220), (pág. 224), (pág. 241)
—	—	—
	Sensor do pára-brisas*, Sensor de câmara*, Sensor laser*	(pág. 92), (pág. 231), (pág. 241), (pág. 245), (pág. 249)

Símbolo	Significado	Ver
	Travagem automática*, Distância de aviso* (Distance Alert), City Safety™, Aviso de colisão*	(pág. 224), (pág. 231), (pág. 241)
	Sistema ABL*	(pág. 94)
	Driver Alert System*, Altura para pausa	(pág. 244)
	Driver Alert System*, Altura para pausa	(pág. 245)
	Travão de estacionamento	(pág. 303)
	Sensor de chuva*	(pág. 104)
	Máximos activos, AHB (Active High Beam)*	(pág. 92)

Símbolo	Significado	Ver
	Start/Stop*	(pág. 296)
	Start/Stop*	(pág. 296)
	Driver Alert System*, Assistência em fila (LDW)	(pág. 245), (pág. 249)
	Driver Alert System*, Lane Departure Warning*	(pág. 247)
	Driver Alert System*, Lane Departure Warning*	(pág. 249)
	Informação de velocidade registada*	(pág. 201)
	Motor e aquecedor do habitáculo*	(pág. 150)



## 03 Instrumentos e comandos



Símbolo	Significado	Ver
	Aquecedor do motor e do habitáculo* Revisão necessária	(pág. 150)
	Temporizador activado*	(pág. 150)
	Temporizador activado*	(pág. 150)
	Nível da bateria baixo	(pág. 150)
	Tampa do depósito de combustível, lado direito	(pág. 310)
	Indicador de mudanças	(pág. 279)
	Posições de mudanças	(pág. 279)

Símbolo	Significado	Ver
	Medição do nível do óleo	(pág. 371)
—	—	—

### Símbolos de informação no mostrador da consola do tecto

Símbolo	Significado	Ver
	Avisador do cinto de segurança	(pág. 27)
	Airbag do lugar do passageiro, activado	(pág. 32)
	Airbag do lugar do passageiro, desactivado	(pág. 32)

### Informação relacionada

- Instrumento combinado - significado dos símbolos de indicação (pág. 69)
- Instrumento combinado - significado dos símbolos de aviso (pág. 71)
- Mensagens - manuseamento (pág. 116)

### Volvo Sensus

*O Volvo Sensus é o coração da sua experiência pessoal Volvo. É o Sensus que lhe fornece informação, apoio e funcionalidades que facilitam a sua fruição.*



Quando se senta no seu automóvel quer assumir o controlo, e no mundo global de hoje, também é importante estar ligado à informação, comunicação e entretenimento que lhe interessa. O Sensus reúne todas as nossas soluções que possibilitam a ligação\* com o mundo e fornece-lhe controlo intuitivo sobre todas as possibilidades do automóvel.

O Volvo Sensus reúne e apresenta no ecrã da consola central muitas funções dos vários sistemas do automóvel. Com o Volvo Sensus pode-se personalizar o automóvel através de um interface de fácil utilização. As configurações podem ser feitas em Configurações do veículo, Áudio e média, Climatização, etc.

Com os botões e comandos da consola central ou com a unidade de botões do lado





direito do volante\* pode-se activar ou desactivar funções e efectuar diversos ajustes.

Pressionando em **MY CAR** aparecem todos os ajustes relacionados com a condução e comando do automóvel, por exemplo: City Safety, fechaduras e alarme, velocidade automática do ventilador, ajustar o relógio, etc.

Pressionando em **RADIO, MEDIA, TEL**, **NAV**, **NAV\*** e **CAM\*** podem ser activadas outras fontes, sistemas ou funções, como por exemplo: AM, FM, CD, DVD\*, TV\*, Bluetooth®, navegação\* e câmara de assistência ao estacionamento\*.

Para mais informações sobre todas as funções/sistema, ver respectivo capítulo no manual do proprietário e o seu suplemento.

### Panorâmica geral

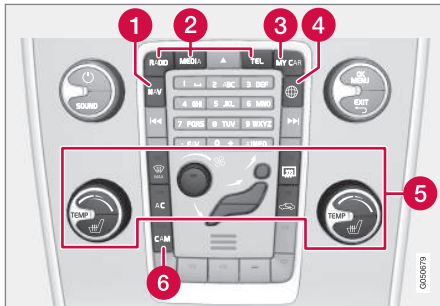

Painel de comando na consola central. A imagem é ilustrativa - a quantidade de funções e a

localização dos botões varia consoante as opções seleccionadas e o mercado.

- 1 Navegação\* - **NAV**, ver suplemento separado (Sensus Navigation).
- 2 Som e média - **RADIO, MEDIA, TEL\***, ver suplemento separado (Sensus Infotainment).
- 3 Configurações de função - **MY CAR**, ver MY CAR (pág. 116).
- 4 Automóvel ligado à Internet - **NAV\***, ver suplemento separado (Sensus Infotainment).
- 5 Comando da climatização (pág. 130).
- 6 Câmara de assistência ao estacionamento\* (pág. 254) - **CAM\***.

### Posições de ignição

Com o comando à distância pode-se colocar o sistema eléctrico do automóvel em diferentes modos/níveis e assim aceder às funções disponíveis, ver *Posições de ignição - funções nos diferentes níveis* (pág. 80).



Interruptor de ignição com o comando à distância ejectado/inserido.

### NOTA

Em automóveis com função Condução sem chave\* não é necessário colocar o comando à distância no fecho de ignição, este pode ser guardado num bolso, por exemplo. Para mais informações sobre as funções Keyless, ver *Condução sem chave\** (pág. 181).

### Inserir o comando à distância

1. Segure o comando à distância na extremidade com a parte destacável da chave



## 03 Instrumentos e comandos



e coloque o comando à distância no fecho de ignição.

2. Pressione o comando à distância no fecho até à posição final.

### **IMPORTANTE**

Objectos estranhos no fecho de ignição podem colocar a função em risco ou danificar o fecho.

Não pressione o comando à distância em posição incorrecta - segure pela extremidade com a parte da chave destacável, ver Parte da chave destacável - remoção/colocação (pág. 177).

### **Retirar o comando à distância**

Segure o comando à distância e puxe-o para fora do fecho de ignição.

### **Posições de ignição - funções nos diferentes níveis**

*Para possibilitar a utilização de uma série limitada de funções com o motor desligado, o sistema eléctrico do automóvel pode ser colocado em 3 níveis diferentes - 0, I e II - utilizando o comando à distância. Este manual do proprietário designa geralmente esses níveis por "posições de ignição".*

A seguinte tabela indica as funções disponíveis em cada posição de ignição/nível.

Nível	Funções
0	<ul style="list-style-type: none"> <li>● Acende-se o totalizador do conta-quilómetros, relógio e indicador de temperatura.</li> <li>● Podem-se ajustar os assentos de comando eléctrico.</li> <li>● O equipamento áudio pode ser utilizado durante um tempo limitado - ver suplemento Sensus Infotainment.</li> </ul>
I	<ul style="list-style-type: none"> <li>● Tecto de abrir, vidros eléctricos, tomada 12 V no habitáculo, navegação, telefone, ventilador do habitáculo e limpa pára-brisas podem ser utilizados.</li> </ul>
II	<ul style="list-style-type: none"> <li>● Acendem-se os faróis.</li> <li>● As lâmpadas de aviso/indicação acendem-se durante 5 segundos.</li> <li>● São activados vários sistemas diferentes. O aquecimento eléctrico dos assentos e do vidro traseiro só é activado após o arranque do motor.</li> </ul> <p><b>Esta posição de ignição consome muita corrente da bateria de arranque e, por isso, deve ser evitada!</b></p>



### Seleccionar posição de ignição/nível

- **Posição de ignição 0** - Destranque o automóvel - o sistema eléctrico do automóvel encontra-se no nível 0.

#### NOTA

Para aceder ao nível **I** ou **II sem** arrancar o motor - **não** pressione o pedal do travão/ embraiagem quando seleccionar estas posições de ignição.

- **Posição de ignição I** - Com o comando à distância completamente inserido no fecho de ignição<sup>14</sup> - Pressione brevemente em **START/STOP ENGINE**.
- **Posição de ignição II** - Com o comando à distância completamente inserido no fecho de ignição<sup>14</sup> - Pressione longamente<sup>15</sup> em **START/STOP ENGINE**.
- **De volta para a posição de ignição 0** - Para regressar à posição de ignição 0 a partir da posição **II** e **I** - Pressione brevemente em **START/STOP ENGINE**.

### Equipamento de áudio

Para mais informações sobre o funcionamento do equipamento de áudio com o comando à distância retirado, ver suplemento Sensus Infotainment.

### Arranque e Paragem do motor

Para informações sobre o arrancar/parar o motor, ver Arranque do motor (pág. 270).

### Reboque

Para informações importantes sobre o comando à distância durante reboque, ver Reboque (pág. 325).

### Informação relacionada

- Posições de ignição (pág. 79)

### Bancos dianteiros

Os bancos dianteiros possuem diferentes possibilidades de ajuste para o melhor conforto possível.

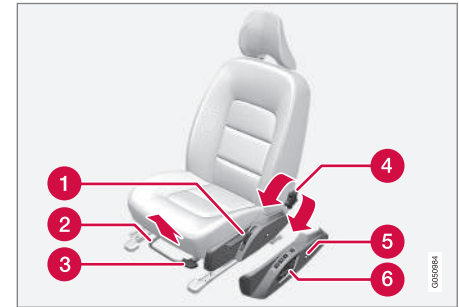

- 1 Subir/descer o assento, puxe para cima/baixo.
- 2 Para a frente/para trás, levante o manípulo para ajustar a distância em relação ao volante e aos pedais. Verifique se o assento está travado depois de alterar a posição.
- 3 Subir/descer\* a extremidade dianteira da almofada do banco, puxe para cima/baixo.
- 4 Alterar a inclinação das costas do banco, rode o botão.

<sup>14</sup> Não é necessário em automóvel com função Condução sem Chave\*.

<sup>15</sup> Cerca de 2 segundos.



- 5 Alterar o apoio lombar\*, pressione o botão.
- 6 Painel de comando para o assento de comando eléctrico\*, ver Bancos dianteiros - com accionamento eléctrico\* (pág. 82).

### AVISO

Antes de iniciar a condução ajuste o assento do condutor, nunca durante a viagem. Assegure-se que os assentos se encontram devidamente fixos, para evitar danos pessoais perante uma eventual travagem brusca ou acidente.

### Rebater as costas do banco do passageiro\*

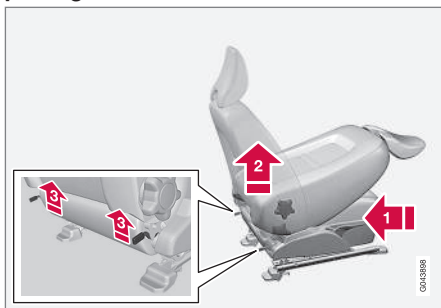

As costas do banco do assento do passageiro podem ser dobradas para a frente de modo a criar espaço para cargas longas.

- 1 Desloque o assento para trás/baixo o mais que possa.
- 2 Ajuste as costas para a posição recta.
- 3 Levante os trincos no lado de trás das costas e rebata para a frente.
4. Desloque o assento para a frente de modo a "bloquear" o encosto da cabeça debaixo do porta-luvas.

O rebatimento para cima das costas do banco é feito pela ordem inversa.

### AVISO

Após levantar as costas do banco, agarre-as e assegure-se que se encontram devidamente fixas, para evitar danos pessoais perante uma eventual travagem brusca ou acidente.

### Informação relacionada

- Bancos dianteiros - com accionamento eléctrico\* (pág. 82)
- Bancos traseiros (pág. 84)

### Bancos dianteiros - com accionamento eléctrico\*

Os bancos dianteiros possuem diferentes possibilidades de ajuste para o melhor conforto possível. O banco com accionamento eléctrico pode ser deslocado para a frente/para trás e acima/abaixo. A margem dianteira da almofada pode ser subida/descida. A inclinação das costas do banco e o apoio lombar\* podem ser alterados.

### Assento de comando eléctrico

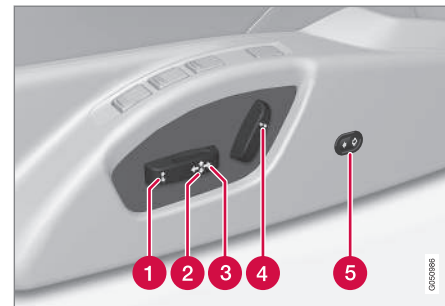

- 1 Extremidade dianteira da almofada do banco para cima/baixo
- 2 Subir/descer assento
- 3 Assento para a frente/para trás
- 4 Inclinação das costas do banco
- 5 O apoio lombar\* é ajustado para dentro e para fora



Os assentos dianteiros de comando eléctrico têm uma protecção de sobrecarga que dispara se algum assento for travado por qualquer objecto. No caso desta ocorrência, coloque o sistema eléctrico do automóvel na posição de ignição **I** ou **0** e aguarde um breve período antes de voltar a accionar o assento.

Apenas se pode executar um movimento de cada vez (frente/trás/cima/baixo/dentro/fora).

### Preparativos

O ajuste do assento pode ser feito durante um certo período após a destrancagem da porta com o comando à distância sem a chave no fecho de ignição. O ajuste do assento é feito normalmente quando a ignição está na posição **I** e pode sempre ser efectuado com o motor em funcionamento.

### Banco com função de memória\*

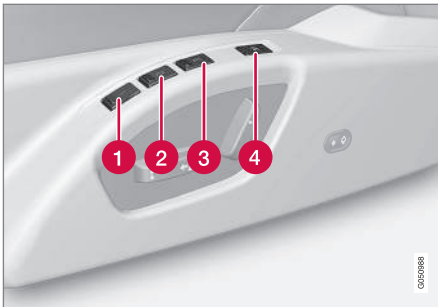

A função de memória memoriza as configurações do assento e dos retrovisores exteriores.

#### Guardar definições

- 1 Botão de memória
- 2 Botão de memória
- 3 Botão de memória
- 4 Botão para memorização das definições

1. Ajuste o assento e os retrovisores exteriores.
2. Mantenha o botão **M** pressionado, ao mesmo tempo que pressiona o botão **1**, **2** ou **3**. Mantenha os botões pressionados até ouvir um sinal acústico e o texto ser exibido no instrumento combinado.

O assento tem que voltar a ser ajustado para que se possa efectuar uma nova memorização.

Os ajustes do apoio lombar não são memorizados.

#### Utilizar as definições guardadas

Pressione um dos botões de memória **1-3** até que o assento e os retrovisores exteriores parem. Se o botão for libertado o movimento do assento e dos retrovisores exteriores é interrompido.

### Memória da chave\* no comando à distância

Todos os comandos à distância podem ser utilizados por diferentes condutores para armazenar os ajustes do assento do condutor e dos espelhos retrovisores exteriores<sup>16</sup>, ver Comando à distância - personalização\* (pág. 170).

### Paragem de emergência

Se o assento começar acidentalmente a deslocar-se, pressione um dos botões de ajuste ou de memória do assento para parar o assento.

Para reiniciar o movimento para a posição do assento guardada na memória da chave pressione o botão de destrancagem no comando à distância. A porta do condutor deve estar aberta.

#### AVISO

Risco de entalamento! Assegure-se de que as crianças não brincam com o comando. Ao ajustar certifique-se de que não existe nenhum objecto em frente, atrás ou sob o assento. Certifique-se de que nenhum passageiro no banco traseiro fica entalado.

<sup>16</sup> Apenas se o automóvel estiver equipado com assento de comando eléctrico com memória e retrovisores com rebatimento eléctrico. Os ajustes do apoio lombar não são memorizados.



### Bancos com aquecimento/ventilação\*

Para bancos com aquecimento/ventilação, ver Bancos dianteiros com aquecimento eléctrico\* (pág. 138) e Banco traseiro com aquecimento eléctrico\* (pág. 139).

### Informação relacionada

- Bancos dianteiros (pág. 81)
- Bancos traseiros (pág. 84)

### Bancos traseiros

As costas do banco traseiro e os encostos da cabeça exteriores podem ser rebatidos. O encosto da cabeça do lugar central pode ser ajustado de acordo com a altura do passageiro.

### Encosto da cabeça do lugar central traseiro

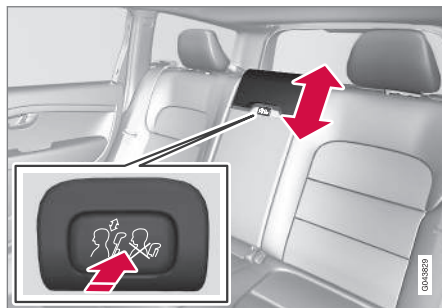

Regule o encosto de acordo com a altura do passageiro de modo a cobrir toda a nuca. Desloque para cima consoante o necessário.

Para voltar a descer o encosto, é necessário carregar o botão (localizado entre as costas do banco e o encosto da cabeça, ver ilustração) enquanto se empurra cuidadosamente o encosto da cabeça para baixo.

### Descer manualmente os encostos da cabeça dos lugares exteriores do banco traseiro

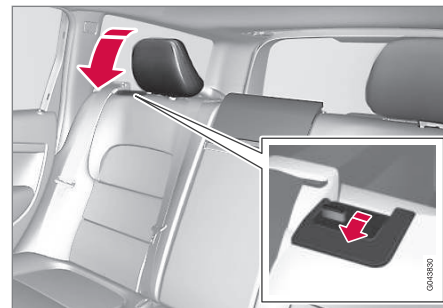

Puxe a pega de bloqueio que se encontra junto ao encosto da cabeça, para poder rebater o encosto da cabeça para a frente.

O encosto da cabeça volta ao seu lugar de modo manual até se ouvir um estalido.

### AVISO

Depois de rebater para cima, os encostos da cabeça devem estar em posição travada.



## Rebater as costas do banco traseiro

### ! IMPORTANTE

Não deve haver qualquer objecto no banco traseiro quando se rebatem as costas do banco. Os cintos de segurança também não devem estar colocados. Caso contrário existe o risco de danificar os estofos do banco traseiro.

As costas do banco tripartidas podem ser rebatidas de diferentes modos.

### i NOTA

Para que as costas do banco traseiro sejam completamente rebatidas para a frente pode ser necessário deslocar os assentos dianteiros para a frente e/ou ajustar as costas do banco para cima.

- A secção da esquerda pode ser rebatida separadamente.
- A secção central pode ser rebatida separadamente.
- A secção da direita apenas pode ser rebatida juntamente com a central.
- Se se pretender rebater completamente as costas do banco, cada secção deve ser rebatida individualmente.

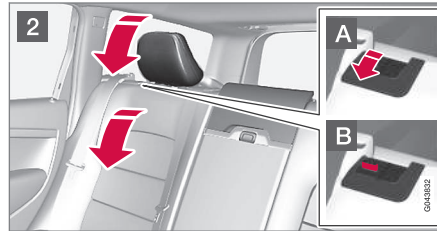
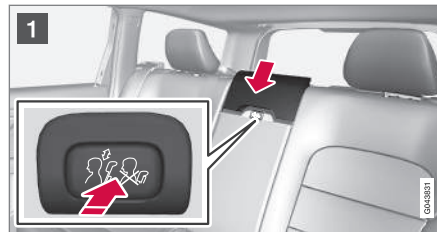

- 1 Se se pretender rebater as costas centrais - liberte e ajuste para baixo o encosto da cabeça das costas centrais, ver capítulo anterior "Encosto da cabeça do lugar central traseiro".
- 2 Os encostos da cabeça exteriores rebatem automaticamente quando as costas do banco exteriores são rebatidas. Puxe para cima a pega de bloqueio das costas do banco **A** e desça em simultâneo para a frente as costas do banco. Uma marca vermelha no trinco **B** indica que as costas do banco não se encontram mais travadas.

O rebatimento para cima das costas do banco é feito pela ordem inversa.

### i NOTA

Quando as costas do banco são rebatidas de volta para a sua posição a indicação vermelha deve desaparecer. Se continuar visível é porque as costas do banco não ficaram trancadas.

### ! AVISO

Certifique-se de que as costas do banco e os encostos da cabeça ficam devidamente trancados após terem sido rebatidos para cima.

## Descer electricamente os encostos da cabeça dos lugares exteriores do banco traseiro\*

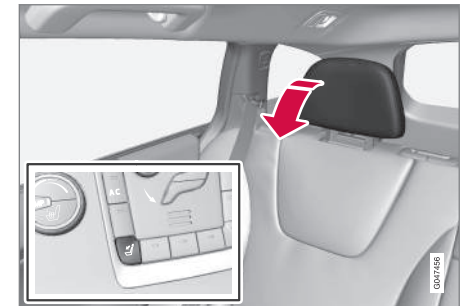

\* Opção/acessório, para mais informações ver Introdução.



1. O comando à distância deve estar na posição de ignição II.
2. Pressione o botão para descer os encostos da cabeça exteriores traseiros, para melhorar a visibilidade para trás.

## AVISO

Não desça os encosto da cabeça exteriores caso existam passageiros nestes lugares.

Desloque manualmente o encosto da cabeça para o seu lugar até ouvir um estalido.

## AVISO

Depois de rebater para cima, os encostos da cabeça devem estar em posição trancada.

## Informação relacionada

- Bancos dianteiros (pág. 81)
- Bancos dianteiros - com accionamento eléctrico\* (pág. 82)

## Volante

*O volante pode ser ajustado para diferentes posições e possui comandos para buzina, controlo da velocidade e controlo de menus, áudio e telefone.*

## Ajustes

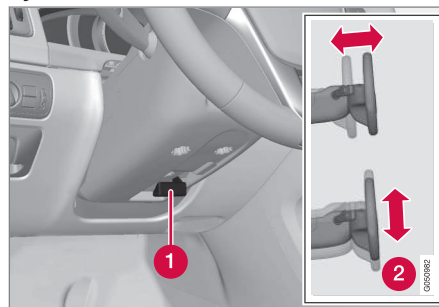

*Ajustes do volante.*

- 1** Alavanca - libertar o volante
- 2** Posições possíveis para o volante

O volante pode ser ajustado tanto em altura como em profundidade:

1. Puxe a alavanca na sua direcção para soltar o volante.
2. Ajuste o volante para a posição desejável.

## AVISO

Ajuste o volante e fixe-o antes de conduzir.

Com direcção assistida dependente da velocidade\* pode-se ajustar a força direcção, ver Força da direcção ajustável\* (pág. 262).

## Unidade de botões\* e pás\*

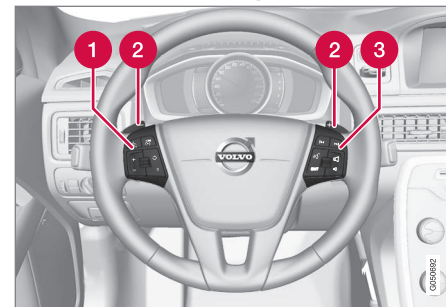

*Unidade de botões e pás no volante.*

- 1** Controlo da velocidade\* (pág. 204)

Controlo da velocidade adaptativo - ACC\* (pág. 207)





- 2 Pá para a mudança manual da transmissão automática, ver Caixa de velocidades automática - Geartronic\* (pág. 279)
- 3 Comando do som e do telefone, ver suplemento Sensus Infotainment

### Buzina



Buzina.

Carregue no centro do volante para dar sinal.

### Informação relacionada

- Aquecimento eléctrico\* do volante (pág. 87)

### Aquecimento eléctrico\* do volante

*O volante pode ser aquecido electricamente.*

#### Função

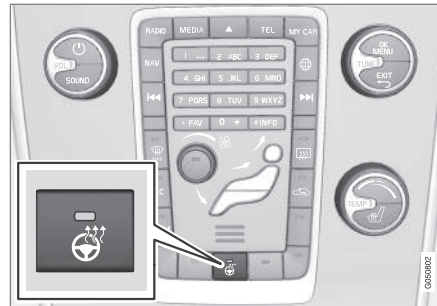

*A posição dos botões pode variar consoante o equipamento opcional e o mercado.*

Repetidas **pressões no botão mudam** entre as seguintes funções:

Função	Indicação
Desligado	Lâmpada do botão apagada
Aquecimento	Lâmpada do botão acesa

### Aquecimento automático do volante

Com o arranque automático do aquecimento do volante activado o aquecimento do volante é iniciado com o arranque do motor. O arranque automático acontece quando o automóvel está frio e a temperatura exterior é

inferior a cerca de 10 °C. Active/desactive a função no sistema de menus **MY CAR** (pág. 116).



## 03 Instrumentos e comandos

### Comando das luzes

Com o comando das luzes activa-se e ajusta-se a iluminação exterior. Também é utilizado para ajustar a iluminação do mostrador, dos instrumentos e também a iluminação ambiente (pág. 97).

### Descrição geral do comando das luzes

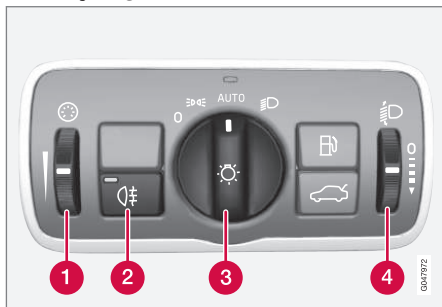

Descrição geral do comando das luzes.

- 1 Selector rotativo para ajuste da iluminação do mostrador e dos instrumentos e ainda da iluminação ambiente\*
- 2 Botão para luz de nevoeiro traseira
- 3 Disco selector para iluminação de trânsito e luzes de estacionamento
- 4 Selector rotativo<sup>17</sup> para controlo da altura do foco

### Posições do disco selector

Posição	Significado
0	Luzes diurnas <sup>A</sup> quando o sistema eléctrico do automóvel está na posição de ignição II ou o motor está em funcionamento.  Os sinais de máximos podem ser utilizados.
	Luzes diurnas, luz de marcação lateral traseira e luzes de presença/estacionamento quando o sistema eléctrico do automóvel está na posição de ignição II ou o motor está em funcionamento.  Luz de marcação lateral traseira e luzes de presença/estacionamento quando o automóvel está estacionado.  Os sinais de máximos podem ser utilizados.

Posição	Significado
AUTO	Luzes diurnas, luz de marcação lateral traseira e luzes de presença/estacionamento com luz diurna quando o sistema eléctrico do automóvel está na posição de ignição II ou o motor está em funcionamento.  Médios, luz de marcação lateral traseira e luzes de presença/estacionamento com luz diurna fraca ou escuridão ou quando a luz de nevoeiro traseira ou o limpador pára-brisas com limpeza contínua está activado.  A função Detecção de túneis (pág. 91)* é activada.  A função Máximos automáticos (pág. 92)* pode ser utilizada.  Os máximos podem ser activados quando os médios estão acesos.  Os sinais de máximos podem ser utilizados.
	Médios, luz de marcação lateral traseira e luzes de presença/estacionamento.

<sup>17</sup> Não disponível em automóveis equipados com faróis Xenon activos\*.



Posição	Significado
	Os máximos podem ser activados.
	Os sinais de máximos podem ser utilizados.

A Localizadas no pára-choques dianteiro ou sob o mesmo.

A Volvo recomenda que a posição **AUTO** seja utilizada durante a condução do automóvel, desde que as situações de trânsito e as condições meteorológicas não sejam desfavoráveis para a função Máximos automáticos\*.

### Iluminação dos instrumentos

A iluminação dos diferentes mostradores e instrumentos acende-se consoante a posição de ignição, ver Posições de ignição - funções nos diferentes níveis (pág. 80).

A iluminação do mostrador reduz-se automaticamente na escuridão - a sensibilidade pode ser ajustada com o selector rotativo.

A intensidade da iluminação dos instrumentos é regulada pelo selector rotativo.

### Controlo da altura do foco dos faróis

A carga do automóvel altera a altura do foco da luz dos faróis, o que pode cegar um condutor em sentido contrário. Evite esta situação ajustando a altura do foco. Desça a luz caso o automóvel transporte carga pesada.

1. Deixe o motor em funcionamento ou o sistema eléctrico do automóvel na posição de ignição I.
2. Rode o selector rotativo para cima/baixo para subir/descer a altura do foco.

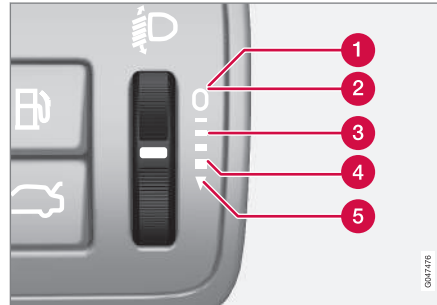

Posições do selector rotativo para diferentes tipos de carga.

- 1 Apenas condutor
- 2 Condutor e passageiro no banco da frente
- 3 Pessoas em todos os bancos
- 4 Pessoas em todos os bancos e carga máxima no compartimento da carga
- 5 Condutor e carga máxima no compartimento da carga

Os automóveis com faróis Xenon activos\* possuem controlo da altura do foco automático e, por isso, não possuem selector rotativo.

### Informação relacionada

- Luzes de presença/estacionamento (pág. 90)
- Luzes diurnas (pág. 90)
- Médios/máximos (pág. 91)



### Luzes de presença/estacionamento

As luzes de presença/estacionamento acendem com o disco selector do comando das luzes.

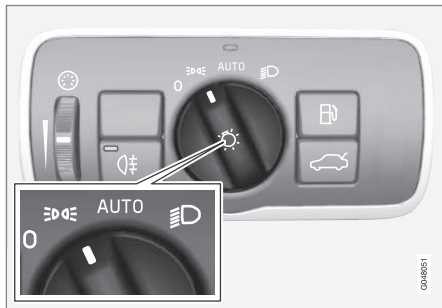

O disco selector do comando das luzes para as luzes de presença/estacionamento.

Ajuste o disco selector para a posição **0** (a iluminação da placa da matrícula acende em simultâneo).

Se o sistema eléctrico do automóvel estiver na posição de ignição II ou o motor estiver em funcionamento também se acendem as luzes diurnas.

Quando está escuro no exterior e a tampa do porta-bagagens é aberta acendem-se as luzes de presença/estacionamento traseiras para assinalar a posição a quem se encontra atrás. Esta situação verifica-se independentemente da posição do disco selector ou da

posição de ignição do sistema eléctrico do automóvel.

### Informação relacionada

- Comando das luzes (pág. 88)

### Luzes diurnas

Com o disco selector do comando das luzes na posição **AUTO** e o sistema eléctrico do automóvel na posição de ignição II ou com o motor em funcionamento, as luzes diurnas são activadas automaticamente durante o dia.

### Luzes diurnas durante o dia DRL

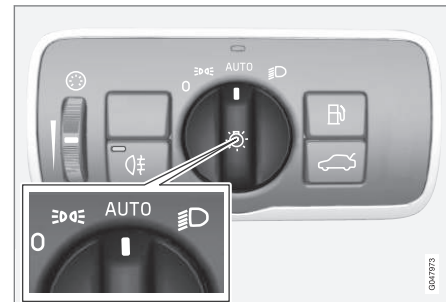

Disco selector do comando das luzes na posição **AUTO**.

Com o disco selector do comando das luzes na posição **AUTO** é activada automaticamente a luz diurna (Daytime Running Lights - DRL) quando o automóvel é conduzido durante o dia. Um sensor de luz no lado superior do tablier comuta de luzes diurnas para médios em situações de crepúsculo ou quando a luz diurna fica fraca. A comutação para os médios também acontece quando o limpa pára-brisas ou a luz de nevoeiro traseira são activados.



## **!** AVISO

O sistema é um meio auxiliar de economia de energia - não consegue determinar em todas as situações quando a luz diurna é fraca ou forte, por ex: perante nevoeiro ou chuva.

O condutor assume sempre a responsabilidade pela condução do automóvel com a luz que garanta a segurança de acordo com as normas de trânsito vigentes.

## Detecção de túneis\*

A *detecção de túneis muda a iluminação de luzes diurnas para médios quando o automóvel atravessa um túnel. Cerca de 20 segundos após o automóvel ter ultrapassado o túnel a iluminação regressa para as luzes diurnas.*

A função Detecção de túneis está disponível em automóveis com sensor de chuva\*. O sensor detecta a entrada num túnel e comuta a iluminação de luzes diurnas para médios. Cerca de 20 segundos após o automóvel ter ultrapassado o túnel a iluminação regressa para as luzes diurnas. Se durante este período o automóvel atravessar outro túnel os médios permanecem acesos. Deste modo evitam-se alterações pouco espaçadas da iluminação do automóvel.

Note que o disco selector do comando das luzes tem de estar na posição **AUTO** para que a detecção de túneis funcione.

## Informação relacionada

- Médios/máximos (pág. 91)
- Comando das luzes (pág. 88)

## Médios/máximos

Com o disco selector do comando das luzes na posição **AUTO** e o sistema eléctrico do automóvel na posição de ignição **II** ou com o motor em funcionamento, os médios são activados automaticamente com más condições de luminosidade.

Com o disco selector do comando das luzes na posição **☰** acendem-se sempre os médios quando o motor está em funcionamento ou a posição de ignição **II** está activa.



Alavanca do volante e disco selector do comando das luzes.

**1** Posição para sinais de máximos

**2** Posição para máximos

## Médios

Com o disco selector na posição **AUTO** são activados automaticamente os médios no



## 03 Instrumentos e comandos



crepúsculo ou quando a luz diurna fica fraca. Os médios também são activados automaticamente quando o limpa pára-brisas ou a luz de nevoeiro traseira são activados.

Com o disco selector na posição  acendem-se sempre os médios quando o motor está em funcionamento ou a posição de ignição II está activa.

### Sinais de máximos

Desloque ligeiramente a alavanca do volante em direcção ao volante para a posição de sinais de máximos. Os máximos acendem até que a alavanca seja solta.

### Máximos

Os máximos podem ser activados quando o disco selector está na posição **AUTO**<sup>18</sup> ou . Active/desactive os máximos deslocando a alavanca do volante em direcção ao volante, até a posição final, e largando.

Quando os máximos estão activados acende-se no instrumento combinado o símbolo .

### Faróis adicionais\*

Se o automóvel possuir faróis adicionais o condutor pode seleccionar no sistema de menus MY CAR se pretende a desactivação dos faróis adicionais ou que estes acendam

em simultâneo com os máximos<sup>19</sup>, ver MY CAR (pág. 116).

### Informação relacionada

- Faróis activos Xenon\* (pág. 94)
- Máximos automáticos\* (pág. 92)
- Comando das luzes (pág. 88)
- Faróis - ajuste do foco dos faróis (pág. 100)
- Detecção de túneis\* (pág. 91)

### Máximos automáticos\*

*A função Máximos automáticos detecta a luz dos faróis dos veículos em sentido contrário ou a luz traseira dos veículos da frente, mudando a iluminação de máximos para médios. A iluminação regressa para os máximos quando a luz incidente desaparece.*

### Máximos automáticos - AHB

Os máximos automáticos (Active High Beam - AHB) são uma funcionalidade em que um sensor de câmara na margem superior do pára-brisas detecta luz de faróis ou luzes traseiras de outros veículos, mudando então de máximos para médios. A função também tem em conta a iluminação da rua.

A iluminação retoma os máximos alguns segundos após o sensor de câmara deixar de detectar luzes de faróis em sentido oposto ou as luzes traseiras de veículos à frente.

<sup>18</sup> Quando os médios estão acesos.

<sup>19</sup> Os faróis adicionais devem ser conectados ao sistema eléctrico numa oficina. A Volvo recomenda o contacto com uma oficina autorizada Volvo.



### Activação/desactivação

AHB pode ser activado quando o disco selector do comando das luzes está na posição **AUTO** (desde que a função não tenha sido desactivada nos sistema de menus MY CAR, ver MY CAR (pág. 116)).





Alavanca do volante e comando das luzes na posição **AUTO**.

A função pode actuar ao conduzir no escuro quando a velocidade do automóvel é de 20 km/h ou superior.

Active/desactive os AHB deslocando a alavanca esquerda do volante em direcção ao volante, até a posição final, e largando. A desactivação dos máximos significa que a iluminação ajusta directamente para médios.

### Automóvel com instrumento combinado analógico

Quando os AHB estão activados acende-se no mostrador de informações dos instrumentos o símbolo .

Quando os máximos estão ligados acende-se também no instrumento combinado o símbolo .

### Automóvel com instrumento combinado digital

Quando os AHB estão activados acende-se o símbolo  com luz branca no mostrador de informações dos instrumentos.

Quando os máximos estão ligados o símbolo acende com luz azul.



### Accionamento manual

#### NOTA

Mantenha a superfície do pára-brisas em frente ao sensor de câmara limpa de gelo, neve, embaciamento e sujidade.

Não cole nem instale qualquer objecto no pára-brisas em frente ao sensor de câmara, a sua funcionalidade pode ficar reduzida e uma ou mais câmaras, consoante o sistema, podem deixar de funcionar.

Se a mensagem **Active high beam** De momento indisponíveis **Mudar manualmente** aparecer no mostrador de informações do instrumento combinado é necessário proceder manualmente à

mudança entre máximos e médios. No entanto, o disco selector do comando das luzes pode permanecer na posição **AUTO**. O mesmo aplica-se se a mensagem **Sensores pára-brisas bloqueados** **Ver manual** e o símbolo  aparecerem. O símbolo  apaga-se quando estas mensagens aparecem.

AHB pode ficar temporariamente indisponível perante, por exemplo, situações com nevoeiro intenso ou chuva forte. Quando AHB volta a ficar disponível, ou os sensores do pára-brisas já não estão bloqueados, a mensagem apaga-se e o símbolo  acende-se.

#### AVISO

AHB é um meio auxiliar para, em condições desfavoráveis, utilizar a melhor iluminação possível.

O condutor é sempre o responsável pela mudança manual entre os máximos e os médios quando as situações de trânsito ou meteorológicas o exigir.

#### IMPORTANTE

Exemplos de situações em que a mudança manual entre máximos e médios pode ser necessária:



- Perante chuva forte ou nevoeiro intenso
- Perante chuva com temperaturas negativas
- Perante nevoeiro de neve
- Perante luz da lua
- Ao conduzir em localidades com iluminação fraca
- Quando o trânsito oposto possui iluminação fraca
- Caso existam peões junto ou na estrada
- Caso existam objectos com reflexo forte, como sinais junto à estrada
- Quando a iluminação do trânsito oposto é ocultada por, por exemplo, sinais de trânsito
- Quando existe trânsito em estradas adjacentes
- Junto a cumes ou vales
- Em curvas sinuosas.

Para mais informações sobre as limitações do sensor de câmara, ver Avisador de colisão\* - limitações do sensor de câmara (pág. 239).

### Informação relacionada

- Médios/máximos (pág. 91)
- Comando das luzes (pág. 88)

<sup>20</sup> Activada na entrega de fábrica.

### Faróis activos Xenon\*

Os faróis activos xénon foram concebidos para proporcionar a iluminação máxima em curvas e cruzamentos, aumentando a segurança.

### Faróis activos Xenon ABL



Foco dos faróis com a função desactivada (esquerda) e activada (direita).

Se o automóvel estiver equipado com faróis activos xenon (Active Bending Lights – ABL), a luz acompanha os movimentos do volante, oferecendo uma iluminação otimizada em curvas e cruzamentos, aumentando assim a segurança.

A função activa-se automaticamente quando o automóvel arranca (desde que não tenha sido desactivada no sistema de menus MY CAR, ver MY CAR (pág. 116)). Perante

avaria na função, acende-se o símbolo no instrumento combinado ao mesmo tempo que o mostrador de informações exibe um texto explicativo e mais um símbolo aceso.

Símbolo	Mensagem	Significado
	<b>Avaria sistema faróis</b> <b>Revisão necess.</b>	Sistema fora de funções. Procure uma oficina caso a mensagem permaneça. A Volvo recomenda o contacto com uma oficina autorizada Volvo.

A função está activa apenas no crepúsculo ou na escuridão, e apenas quando o automóvel está em andamento.

A função<sup>20</sup> pode ser desactivada/activada no sistema de menus MY CAR, ver MY CAR (pág. 116).

Para adaptação do foco dos faróis, ver Faróis - ajuste do foco dos faróis (pág. 100).

### Informação relacionada

- Médios/máximos (pág. 91)
- Máximos automáticos\* (pág. 92)
- Comando das luzes (pág. 88)





### Luzes de nevoeiro traseiras

Quando a visibilidade está reduzida devido ao nevoeiro pode-se utilizar a luz de nevoeiro traseira para que os veículos atrás possam detectar o automóvel atempadamente.

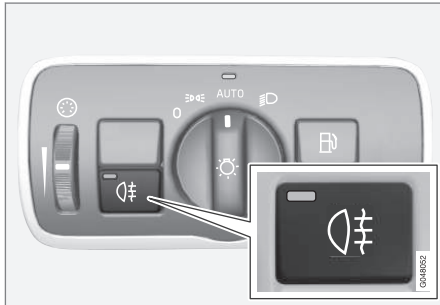

Botão das luzes de nevoeiro traseiras.

A luz de nevoeiro traseira só pode ser acesa quando a posição de ignição II está activa ou o motor está em funcionamento com disco selector do comando das luzes na posição **AUTO** ou **☰D**.

Pressione o botão de ligar/desligar. O símbolo de indicação da luz de nevoeiro traseira **☰D** no instrumento combinado e a lâmpada no botão acendem quando os faróis de nevoeiro estão acesos.

A luz de nevoeiro traseira apaga-se automaticamente quando o motor é desligado ou

quando o disco selector do comando das luzes é colocado na posição **0** ou **☰D☰**.

#### **i** NOTA

As normas para a utilização da luz de nevoeiro traseira variam consoante o país.

#### Informação relacionada

- Comando das luzes (pág. 88)

### Luzes de travões

A luz de travões acende-se automaticamente quando se trava.

A luz de travões acende-se quando o pedal dos travões é pressionado. Também se acende quando algum dos sistemas de apoio ao condutor Controlo da velocidade adaptativo (pág. 207), City Safety (pág. 225) ou Avissador de colisão (pág. 232) trava o automóvel.

#### Informação relacionada

- Travão convencional - luzes de travagem de emergência e piscas de emergência automáticos (pág. 301)

## Piscas de emergência

Os piscas de emergência avisam outros utilizadores da via através das luzes dos piscas a piscar em simultâneo quando esta função é activada.

Quando os piscas de emergência são activados piscam ambos os símbolos dos piscas no instrumento combinado.



Botão dos piscas de emergência.

Carregue no botão para activar os piscas de emergência. Ambos os símbolos dos piscas no instrumento combinado acendem de modo intermitente quando são utilizados os piscas de emergência.

Os piscas de emergência activam-se automaticamente quando o automóvel é sujeito a uma travagem forte de modo a que as luzes de travagem de emergência se activem e a velocidade desça abaixo dos 10 km/h. Os piscas de emergência mantêm-se activados

quando se pára o automóvel e desactivam-se automaticamente quando se volta a conduzir normalmente ou quando o botão é premido.

## Informação relacionada

- Piscas (pág. 96)
- Travão convencional - luzes de travagem de emergência e piscas de emergência automáticos (pág. 301)

## Piscas

Os piscas do automóvel são accionados com a alavanca do volante do lado esquerdo. As lâmpadas de piscas piscam três vezes ou continuamente, dependendo do tempo que a alavanca é deslocada para cima ou para baixo.



Piscas.

## Sequência de piscas breve

- 1 Desloque a alavanca do volante para cima ou para baixo até a primeira posição e solte. As lâmpadas de piscas piscam três vezes. A função pode ser activada/desactivada no sistema de menus MY CAR, ver MY CAR (pág. 116).

## Sequência de piscas contínua

- 2 Desloque a alavanca do volante para cima ou para baixo até a última posição.



A alavanca pára na sua posição e volta atrás com a mão ou automaticamente com o movimento do volante.

### Símbolos dos piscas

Para os símbolos de piscas, ver Instrumento combinado - significado dos símbolos de indicação (pág. 69).

### Informação relacionada

- Piscas de emergência (pág. 96)

### Iluminação do habitáculo

A iluminação do habitáculo é activada/desactivada com os botões no comando sobre os bancos dianteiros e traseiros.



Comando na consola do tecto para as lâmpadas de leitura dianteiras e a iluminação do habitáculo.

- 1 Lâmpada de leitura, lado esquerdo
- 2 Lâmpada de leitura, lado direito
- 3 Iluminação do habitáculo

Toda a iluminação no habitáculo pode ser acesa e apagada de modo manual no espaço de 30 minutos após:

- o motor ter sido desligado e com sistema eléctrico do automóvel na posição de ignição 0
- o automóvel ter sido destrancado sem que tenha sido arrancado o motor.

### Iluminação dianteira do tejadilho

As lâmpadas de leitura dianteiras acendem-se ou apagam-se pressionando o respectivo botão na consola do tecto.

### Iluminação do tejadilho traseira



Iluminação do tejadilho traseira.

As lâmpadas acendem ou apagam carregando no respectivo botão.

### Iluminação do degrau de acesso

A iluminação do degrau de acesso (e a iluminação do habitáculo) acende-se e apaga-se quando uma porta lateral abre ou fecha.

### Iluminação do porta-luvas

A iluminação do porta-luvas acende-se e apaga-se quando a tampa abre ou fecha.

### Iluminação do espelho de cortesia

A iluminação do espelho de cortesia (pág. 158) acende e apaga quando a tampa é aberta ou fechada.



### Iluminação no compartimento da carga

A iluminação do compartimento da carga acende e apaga quando a tampa do porta-bagagens abre ou fecha.

### Iluminação automática

Com o botão da iluminação do habitáculo podem-se seleccionar três posições para a iluminação do habitáculo:

- **Desl.** - lado direito premido, a iluminação automática está desactivada.
- **Posição neutra** - a iluminação automática está activada.
- **Lig.** - lado esquerdo premido, a iluminação do habitáculo está ligada.

### Posição neutra

Quando o botão está na posição neutra, acende-se e apaga-se automaticamente a iluminação do habitáculo de acordo com a descrição seguinte.

A iluminação do habitáculo acende-se e mantém-se acesa durante 30 segundos se:

- o automóvel for destrancado com o comando à distância ou a parte da chave, ver Comando à distância - funções (pág. 173) ou Parte da chave destacável - destrancagem de porta (pág. 178)
- o motor ter sido desligado e com sistema eléctrico do automóvel na posição de ignição **0**.

A iluminação do habitáculo apaga-se quando:

- o motor é posto a trabalhar
- o automóvel é trancado.

A iluminação do habitáculo acende-se e mantém-se acesa durante dois minutos se alguma das portas estiver aberta.

Se alguma iluminação se acender manualmente e o automóvel for trancado, a iluminação apaga-se automaticamente passados dois minutos.

### Iluminação ambiente\*

Quando a iluminação do habitáculo está apagada e o motor está em funcionamento acendem-se alguns LEDs, entre os quais um na iluminação do tejadilho, para proporcionar uma luz suave e melhorar o ambiente durante a viagem. A luz também facilita a detecção de objectos no compartimento de arrumos, etc., em dias de fraca luminosidade. Esta iluminação apaga-se um breve instante após a iluminação do habitáculo normal, quando o automóvel é trancado. O brilho é ajustado com o selector rotativo no comando das luzes (pág. 88).

### Duração luz segurança

*A iluminação de segurança inclui médios, luzes de estacionamento, lâmpadas nos retrovisores exteriores, iluminação da placa da matrícula, iluminação do tecto interior e iluminação do degrau de acesso.*

Parte da iluminação exterior pode permanecer acesa e funcionar como iluminação de segurança após o automóvel ter sido trancado.

1. Retire o comando à distancia da ignição.
2. Desloque a alavanca esquerda do volante contra o volante, até a posição final, e solte. A função é activada do mesmo modo que os sinais de máximos, ver Médios/máximos (pág. 91).
3. Saia do automóvel e tranque a porta.

Quando a função é activada acendem os médios, as luzes de estacionamento, as lâmpadas nos retrovisores exteriores, a iluminação da placa de matrícula, as luzes interiores do tecto e a iluminação do degrau de acesso.

A duração da iluminação de segurança pode ser ajustada no sistema de menus MY CAR, ver MY CAR (pág. 116).

### Informação relacionada

- Duração luz aproximação (pág. 99)



### **Duração luz aproximação**

*A duração da luz de aproximação inclui as luzes de estacionamento, lâmpadas nos retrovisores exteriores, iluminação da placa da matrícula, iluminação do tecto interior e iluminação do degrau de acesso.*

A iluminação de aproximação acende-se com o comando à distância, ver Comando à distância - funções (pág. 173), e utiliza-se para acender a iluminação do automóvel à distância.

Quando a função é activada com o comando à distância acendem as luzes de estacionamento, as lâmpadas nos retrovisores exteriores, a iluminação da placa de matrícula, as luzes interiores do tecto e a iluminação do degrau de acesso.

A duração da iluminação de aproximação pode ser ajustada no sistema de menus MY CAR, ver MY CAR (pág. 116).

### **Informação relacionada**

- Duração luz segurança (pág. 98)



## Faróis - ajuste do foco dos faróis

O foco dos faróis pode ser ajustado, entre o trânsito pela direita ou pela esquerda, para evitar o encandeamento dos outros condutores.

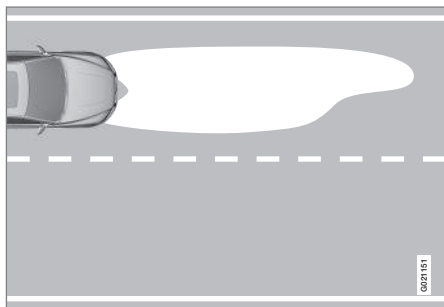

Foco dos faróis para o trânsito pela esquerda.

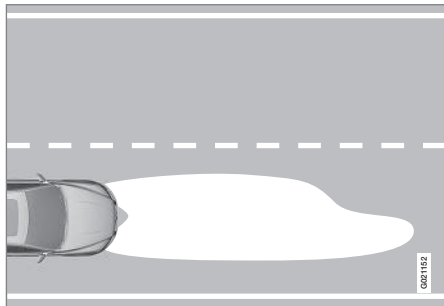

Foco dos faróis para o trânsito pela direita.

## Faróis activos Xenon\*

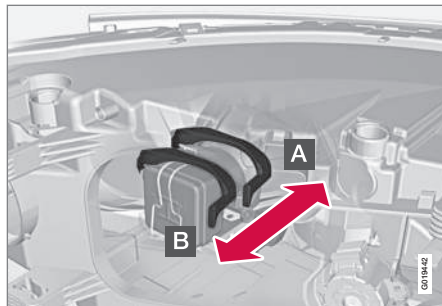

Comando para ajuste do foco dos faróis.

- A** Posição normal – o foco dos faróis está ajustado para o país onde o automóvel é entregue.
- B** Posição adaptada – concebido para foco dos faróis oposto.



### AVISO

Os faróis necessitam de cuidados especiais, uma vez que as lâmpadas xenon são alimentadas por um elemento de alta-tensão.

O país onde o automóvel é entregue determina se a posição normal se destina para o trânsito pela direita ou esquerda.

### Exemplo 1

Se um automóvel entregue na Suécia for conduzido na Grã-Bretanha, os faróis devem ser

ajustados para a posição adaptada, ver ilustração anterior.

### Exemplo 2

Se um automóvel for entregue na Grã-Bretanha, então foi concebido para o trânsito pela esquerda e, por isso, deve ser conduzido aí com os faróis na posição normal, ver ilustração anterior.

## Faróis de halogéneo

O foco dos faróis de halogéneo é ajustado com uma máscara no vidro dos faróis. O foco dos faróis fica ligeiramente mais fraco.



### Máscara dos faróis

1. Reproduza os padrões A e B para modelos com volante à esquerda ou C e D para modelos com volante à direita, ver capítulo anterior "Padrões para faróis de halógeno". Os padrões estão na escala 1:2. Utilize, por exemplo, uma fotocopadora com função de ampliação e copie os padrões a 200 %:
  - A = LHD Right (volante à esquerda, vidro direito)
  - B = LHD Left (volante à esquerda, vidro esquerdo)
  - C = RHD Right (volante à direita, vidro direito)
  - D = RHD Left (volante à direita, vidro esquerdo)
2. Reproduza os modelos sobre um material autocolante à prova de água e recorte.
3. Comece a partir da linha desenhada no vidro do farol, ver linha tracejada na próxima imagem. Coloque os modelos autocolantes na distância correcta à linha marcada. Veja a ilustração e as medidas na lista abaixo:
  - A = LHD Right (Direita) - cerca de 86 mm
  - B = LHD Left (Esquerda)- cerca de 40 mm
  - C = RHD Right (Direita) - 0 mm
  - D = RHD Left (Esquerda)- cerca de 96 mm



03



Linha superior: modelos com volante à esquerda, padrões A e B. Linha inferior: modelos com volante à direita, padrões C e D.





## Padrões para faróis de halogéneo

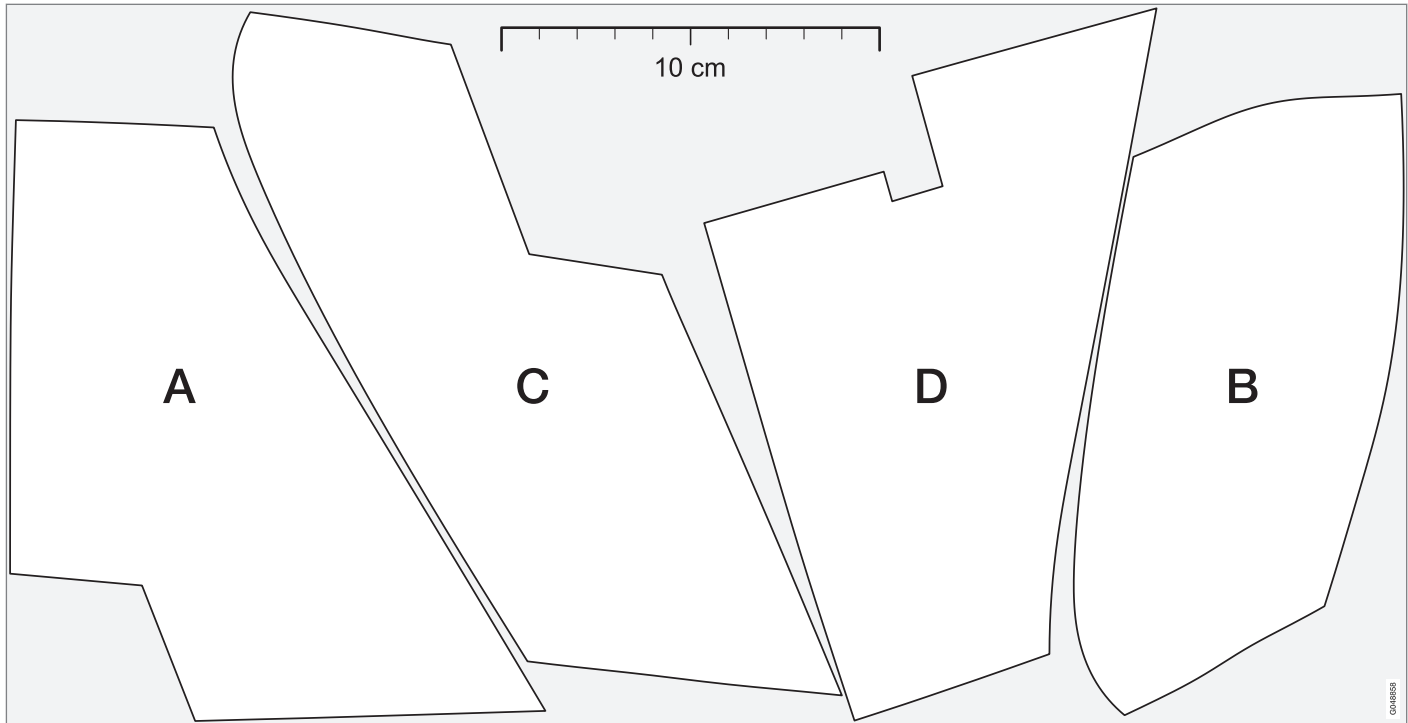

## Limpa pára-brisas e lava pára-brisas

O limpa e lava asseguram a limpeza do pára-brisas e do vidro traseiro. Os faróis são lavados com lavagem a alta pressão.

### Limpa pára-brisas<sup>21</sup>



Limpa pára-brisas e lava pára-brisas.

- 1** Sensor de chuva, lig./desl.
- 2** Selector rotativo sensibilidade/frequência

### Limpa pára-brisas desligado

 Mova a alavanca para a posição **0** para desligar os limpa pára-brisas.



### Passagem única

 Mova a alavanca para cima e solte para fazer uma passagem.

### Funcionamento intermitente

 Utilize o selector rotativo é para ajustar o número de passagens por intervalo de tempo quando o funcionamento intermitente é seleccionado.

### Funcionamento contínuo

-  Passagem das escovas à velocidade normal.
-  Passagem das escovas a alta velocidade.

### **!** IMPORTANTE

Antes de activar o limpa pára-brisas no Inverno - assegure-se de que a escova do limpa pára-brisas não está presa pelo gelo e de que eventual neve ou gelo no pára-brisas (e vidro traseiro) é retirada.

### **!** IMPORTANTE

Utilize bastante líquido de lava pára-brisas quando o lava pára-brisas actua. O pára-brisas deve estar molhado quando os limpa pára-brisas trabalham.

### Modo de serviço da escova do limpa pára-brisas

Para limpeza do pára-brisas/escova do limpa pára-brisas ou para substituição da escova do limpa pára-brisas, ver Escovas de limpa

pára-brisas (pág. 386) e Lavagem automática de automóveis (pág. 410).

### Sensor de chuva\*

O sensor de chuva detecta a quantidade de água no pára-brisas e activa automaticamente o limpa pára-brisas. A sensibilidade do sensor de chuva pode ser ajustada com o selector rotativo.

Quando o sensor de chuva está activado acende-se uma lâmpada no botão e símbolo do sensor de chuva  aparece no instrumento combinado.

### Activar e ajustar a sensibilidade

Para activar o sensor de chuva o automóvel deve estar em funcionamento ou com o comando à distância na posição **I** ou **II** ao mesmo tempo que a alavanca dos limpa pára-brisas está na posição **0** ou na posição de passagem única.

Active o sensor de chuva carregando no botão . As escovas fazem uma passagem.

Se a alavanca for deslocada para cima as escovas fazem uma passagem extra.

Rode o selector rotativo para cima para aumentar a sensibilidade. Rode o selector rotativo para baixo para diminuir a sensibili-

<sup>21</sup> Para substituição de escova do limpa pára-brisas e modo de serviço da escova do limpa pára-brisas, ver Escovas de limpa pára-brisas (pág. 386). Para abastecimento do líquido de lava pára-brisas, ver Líquido de lava pára-brisas - enchimento (pág. 388).



dade. (Quando o selector rotativo é rodado para cima é realizada uma passagem extra.)

### Desactivar

Desactive o sensor de chuva carregando no botão  ou deslocando a alavanca para baixo, para um outro programa do limpa pára-brisas.

O sensor de chuva desactiva-se automaticamente quando o comando à distância é retirado da fechadura da ignição ou após se desligar o motor.

### ! IMPORTANTE

Numa lavagem automática o limpa pára-brisas pode entrar em funcionamento e danificar-se. Desligue o sensor de chuva com o automóvel em funcionamento ou com o comando à distância na posição I ou II. O símbolo no painel de instrumentos e a luz no botão apagam-se.

### Lavagem dos faróis e dos vidros



Função de lavagem.

### Lavagem do pára-brisas

Desloque a alavanca em direcção ao volante para pôr o lava pára-brisas e o lava faróis em funcionamento.

O limpa pára-brisas faz algumas passagens adicionais e os faróis são lavados após se soltar a alavanca.

### Bocais de lavagem com aquecimento\*

Os bocais de lavagem aquecem automaticamente a temperaturas baixas para evitar o congelamento do líquido de lavagem.

### Lavagem de faróis a alta pressão\*

A lavagem dos faróis a alta pressão consome grande quantidade de líquido de lavagem. Para poupar líquido, os faróis são lavados automaticamente a cada quinta lavagem do pára-brisas.

### Lavagem reduzida

Quando resta cerca de 1 litro de líquido de lava pára-brisas no recipiente e a mensagem para reabastecer o líquido de lava pára-brisas aparece no instrumento combinado, é interrompido o fornecimento de líquido de lava pára-brisas para os faróis. Dá-se assim prioridade à limpeza do pára-brisas e à sua visibilidade.

### Limpeza e lavagem do vidro traseiro



- 1 Limpa vidro traseiro – funcionamento intermitente
- 2 Limpa vidro traseiro – velocidade contínua

Deslocando a alavanca para a frente (ver seta na ilustração acima), inicia-se a lavagem e limpeza do vidro traseiro.



## 03 Instrumentos e comandos



### NOTA

O limpa vidro traseiro está equipado com uma função contra o sobreaquecimento que desliga o motor quando corre o risco de sobreaquecimento. O limpa vidro traseiro volta a entrar em funcionamento após um período de arrefecimento (30 segundos ou mais, consoante o calor acumulado no motor e a temperatura exterior).

### Limpa vidros – marcha-atrás

Se a marcha atrás for engatada quando os limpa pára-brisas dianteiros estão activados, o limpa vidro traseiro inicia o funcionamento intermitente<sup>22</sup>. A função cessa quando a marcha atrás é desengatada.

Se o limpa vidro traseiro já estiver na velocidade contínua, não se dá qualquer alteração.

### NOTA

Em automóveis com sensor de chuva o limpa vidro traseiro activa-se na marcha atrás, caso chova e o sensor esteja activado.

### Informação relacionada

- Líquido de lava pára-brisas - enchimento (pág. 388)
- Líquido de lava pára-brisas - qualidade e volume (pág. 435)

### Vidros eléctricos

Com o painel de comando da porta do condutor podem-se accionar todos os vidros eléctricos - com os painéis de comando das restantes portas apenas se acciona o respectivo vidro eléctrico.



Painel de comando da porta do condutor.

- 1** Bloqueio eléctrico da abertura das portas\* e vidros traseiros, ver Bloqueio de segurança para crianças - activação eléctrica\* (pág. 192).
- 2** Comando dos vidros traseiros
- 3** Comando dos vidros dianteiros

### AVISO

Verifique se algum passageiro do banco traseiro fica entalado quando as janelas são fechadas a partir da porta do condutor.

### AVISO

Verifique se crianças ou outros passageiros ficam entalados ao fechar as janelas, mesmo quando utiliza o comando à distância.

### AVISO

Caso se encontrem crianças no automóvel - lembre-se sempre de cortar a corrente dos vidros eléctricos seleccionando a posição de ignição **0** e retirando de seguida o comando à distância ao sair do automóvel. Para informações sobre as posições de ignição - ver Posições de ignição - funções nos diferentes níveis (pág. 80).

<sup>22</sup> Esta função (funcionamento intermitente na marcha-atrás) pode ser desactivado. Procure uma oficina. A Volvo recomenda o contacto com uma oficina autorizada Volvo.



## Accionamento



Accionamento dos vidros eléctricos.

- Accionamento sem automático
- Accionamento com automático

Com o painel de comando da porta do condutor podem-se accionar todos os vidros eléctricos - os painéis de comando das restantes portas apenas accionam o respectivo vidro eléctrico. Apenas pode ser accionado um painel de comando de cada vez.

Para que os vidros eléctricos possam ser utilizados é necessário que a ignição esteja pelo menos na posição I - ver Posições de ignição - funções nos diferentes níveis (pág. 80). Após desligado o motor pode-se accionar os vidros eléctricos durante alguns minutos após o comando à distância ter sido retirado - mas não após uma porta ter sido aberta.

O fecho dos vidros é interrompido e o vidro volta a abrir caso algo impeça o seu movimento. É possível forçar a protecção contra entalamento quando o fecho é interrompido em situações de, por exemplo, formação de gelo. Mantenha o botão puxado para cima continuamente até que o vidro feche. A protecção contra entalamento volta a activar-se após um curto instante.

### NOTA

Uma forma de reduzir o ruído do vento causado pelas janelas traseiras abertas é abrindo um pouco as janelas dianteiras.

### Accionamento sem automático

Desloque ligeiramente algum dos comandos para cima/baixo. Os vidros eléctricos sobem/descem enquanto o comando é mantido nessa posição.

### Accionamento com automático

Desloque algum dos comandos para cima/baixo até a posição final e solte. O vidro avança automaticamente até a sua posição final.

### Accionamento com comando á distância e fecho centralizado

Para accionar os vidros eléctricos a partir do exterior com o comando à distância ou a partir do interior com o fecho centralizado, ver Comando à distância (pág. 169) e Tranca-gem/destrancagem - a partir do interior (pág. 186).

## Reinicialização

No caso da bateria desligar, é necessário reinicializar a função da abertura automática para que esta funcione correctamente.

1. Puxe ligeiramente para cima a parte dianteira do botão, elevando o vidro até a sua posição final, depois mantenha o botão pressionado durante um segundo.
2. Solte o botão brevemente.
3. Volte a puxar para cima a parte dianteira do botão durante um segundo.



### AVISO

É necessário reiniciar para que a protecção contra entalamento possa funcionar.

## Retrovisores - exteriores

A posição dos retrovisores exteriores ajusta-se com o joystick do comando da porta do condutor.



Comando dos retrovisores exteriores.

### Ajustes

1. Carregue no botão **L** do retrovisor esquerdo ou no botão **R** do retrovisor direito. A lâmpada do botão acende.
2. Ajuste a posição através do joystick no centro.
3. Carregue novamente no botão **L** ou **R**. A lâmpada deverá apagar-se.

### AVISO

Ambos os espelhos são do tipo grande angular para proporcionar uma boa visibilidade. Os objectos podem aparentar estar mais longe do que a realidade.

### Memorização das configurações<sup>23</sup>

As configurações das posições dos retrovisores e do assento do condutor podem ser memorizadas na memória da chave do automóvel\* em cada comando à distância, ver Comando à distância - personalização\* (pág. 170).

### Desvio do retrovisor durante o estacionamento<sup>23</sup>

O retrovisor pode ser desviado para, por exemplo, se poder ver a bermas da estrada durante o estacionamento.

- Engate a marcha-atrás e pressione o botão **L** ou **R**.

Quando a marcha-atrás é desengatada o retrovisor regressa automaticamente à sua posição original após cerca de 10 segundos, ou antes se se pressionar o botão **L** ou **R**.

### Desvio automático do retrovisor durante o estacionamento<sup>23</sup>

Quando a marcha-atrás é engatada o retrovisor é desviado automaticamente para que o condutor possa, por exemplo, ver as mar-

gens da estrada ao estacionar. Quando a marcha-atrás é desengatada o retrovisor regressa automaticamente à sua posição original após um breve instante.

A função pode ser activada/desactivada no sistema de menus MY CAR, ver MY CAR (pág. 116).

### Rebatimento automático na trancagem<sup>23</sup>

Quando o automóvel é trancado/destrancado com o comando à distância, os retrovisores rebatem/abrem automaticamente.

A função pode ser activada/desactivada no sistema de menus MY CAR, ver MY CAR (pág. 116).

### Reposição à posição neutra

Os espelhos que tenham sido movidos por influência de uma força externa têm de ser colocados electricamente na posição neutra, para que o sistema eléctrico de rebatimento e abertura funcione correctamente:

1. Rebata os espelhos actuando simultaneamente nos botões **L** e **R**.
2. Abra os espelhos actuando simultaneamente nos botões **L** e **R**.
3. Caso necessário, repita o procedimento descrito acima.

<sup>23</sup> Apenas combinado com assento de comando eléctrico com memória, ver Bancos dianteiros - com accionamento eléctrico\* (pág. 82).



Os espelhos foram reiniciados para a posição neutra.

### Retrovisores eléctricos rebatíveis\*

Os retrovisores podem ser rebatidos para estacionar e conduzir em áreas estreitas:

1. Pressione os botões **L** e **R** em simultâneo (a posição de ignição deve estar pelo menos em I).
2. Solte-os passado cerca de 1 segundo. Os espelhos param automaticamente na posição máxima de rebatimento.

Rebata os espelhos para a sua posição normal pressionando simultaneamente em **L** e **R**. Os espelhos param automaticamente na posição aberta.

### Iluminação de segurança e iluminação de aproximação

A lâmpada dos espelhos retrovisores acende quando é seleccionada a iluminação de aproximação (pág. 99) ou a iluminação de segurança (pág. 98).

### Informação relacionada

- Retrovisor - interior (pág. 110)
- Vidros e retrovisores - desembaciamento (pág. 109)

### Vidros e retrovisores - desembaciamento

*O desembaciamento é utilizado para eliminar rapidamente gelo ou embaciamento do pára-brisas, do vidro traseiro e dos retrovisores exteriores.*

### Aquecimento eléctrico do pára-brisas\*, do vidro traseiro e dos retrovisores exteriores

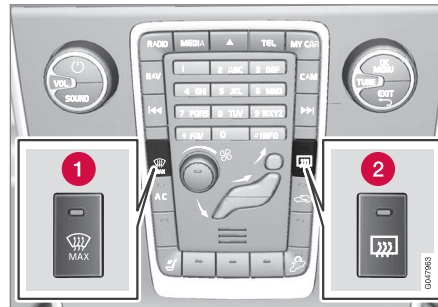

- 1 Aquecimento eléctrico do pára-brisas
- 2 Aquecimento eléctrico do vidro traseiro e dos retrovisores exteriores

A função é utilizada para remover o gelo e o embaciamento do pára-brisas, vidro traseiro e espelhos retrovisores exteriores.

Uma pressão no respectivo botão inicia o aquecimento. A lâmpada no botão indica que a função está activa. Desligue o aquecimento logo que o gelo/embaciamento desapareça,

para assim não descarregar a bateria desnecessariamente. A função desliga-se automaticamente ao fim de um certo tempo.

Ver também Desumidificação e desembaciamento do pára-brisas (pág. 142).

Os retrovisores exteriores e o vidro traseiro são desembaciados/descongelados automaticamente quando o automóvel arranca com temperaturas exteriores inferiores a +7 °C. O desembaciador automático pode ser seleccionado no sistema de menus MY CAR, ver MY CAR (pág. 116).

## Retrovisor - interior

A intensidade da luz do espelho retrovisor interior pode ser reduzida com um comando na margem inferior do espelho. Ou então pode deixar que o retrovisor proceda ao anti-encadeamento de modo automático.



- 1 Comando do anti-encadeamento

## Anti-encadeamento manual

As luzes fortes vindas de trás podem ser reflectidas pelo retrovisor e encandear o condutor. Utilize o comando de anti-encadeamento quando se sentir incomodado pela luz vinda de trás:

1. Proceda ao anti-encadeamento deslocando o comando para o interior do habitáculo.
2. Volte ao modo normal deslocando o comando na direcção do pára-brisas.

## Anti-encadeamento automático\*

Se houver luz forte vinda de trás, a função anti-encadeamento actua automaticamente. O comando para o anti-encadeamento manual não existe em espelhos com anti-encadeamento automático.

No retrovisor existem dois sensores - um orientado para a frente e outro orientado para trás - que funcionam em conjunto para identificar e eliminar luz que possa encandear. O sensor orientado para a frente detecta a luz ambiente enquanto o sensor orientado para trás detecta a luz proveniente dos faróis dos veículos que se encontram atrás.

### NOTA

Se os sensores forem obstruídos por cartão de estacionamento para pessoas com deficiência, transponders, protecção solar ou objectos nos bancos ou no compartimento da carga que evitem que a luz alcance os sensores, a função anti-encadeamento do espelho retrovisor fica reduzida.

Apenas espelhos retrovisores com anti-encadeamento automático podem ser equipados com bússola (pág. 110).

## Informação relacionada

- Retrovisores - exteriores (pág. 108)

## Bússola\*

O retrovisor tem um mostrador integrado que exhibe a direcção da bússola para onde a frente do automóvel está a apontar.

## Utilização



Retrovisor com bússola.

O canto superior direito do retrovisor interior tem um visor integrado que mostra a direcção da bússola para onde a frente do automóvel está a apontar. São indicadas oito direcções diferentes com abreviaturas inglesas: **N** (Norte), **NE** (Nordeste), **E** (Este), **SE** (Sudeste), **S** (Sul), **SW** (Sudoeste), **W** (Oeste) e **NW** (Noroeste).

A bússola activa-se automaticamente quando o automóvel é arrancado ou quando a posição de ignição **II** está activada, ver Posições de ignição - funções nos diferentes níveis (pág. 80). Para desactivar/activar a bússola -

\* Opção/acessório, para mais informações ver Introdução.





pressione o botão no lado de baixo do retrovisor utilizando, por exemplo, um clipe.

### Calibragem

A bússola pode precisar de ser calibrada para que apresente o rumo correcto.

A terra está dividida em 15 zonas magnéticas. A bússola deve ser calibrada caso o automóvel atravesse várias zonas magnéticas.

Para calibrar proceda do seguinte modo:

1. Pare o automóvel numa área grande e aberta longe de construções em aço e de linhas de alta-tensão.
2. Arranque o automóvel e desligue todos os equipamentos eléctricos (comando da climatização, limpa pára-brisas, etc.), assegure-se ainda que todas as portas estão fechadas.

### **i** NOTA

A calibragem pode ser mal sucedida ou não ser realizada se os equipamentos eléctricos não forem desligados.

3. Mantenha pressionado o botão no lado inferior do retrovisor durante cerca de 3 segundos (utilize, por exemplo, um clipe). Aparece o número da zona magnética actual.

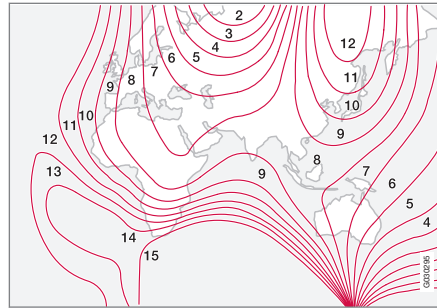

Zonas magnéticas.

4. Pressione repetidamente no botão até que a zona magnética pretendida (1–15) apareça, ver mapa das zonas magnéticas da bússola.
5. Aguarde até que no mostrador regresse o carácter **C**, ou mantenha o botão do lado inferior do retrovisor pressionado durante cerca de 6 segundos até que o símbolo **C** apareça.
6. Conduza lentamente em círculo a uma velocidade máxima de 10 km/h até que apareça um ponto cardeal no mostrador, o que indica que a calibragem está concluída. De seguida conduza por mais 2 voltas para uma calibragem mais precisa.

7. **Automóveis com pára-brisas com aquecimento eléctrico\***: Se o carácter **C** aparecer no mostrador quando o pára-brisas com aquecimento eléctrico for activado, realize a calibragem de acordo com o ponto 6 acima descrito com o pára-brisas com aquecimento eléctrico activado, ver Desumidificação e desembaçamento do pára-brisas (pág. 142).
8. Caso necessário, repita o procedimento descrito acima.

## Tecto de abrir\*

O tecto de abrir pode ser accionado com o comando no tecto.

O ecrã de protecção contra o sol no interior do tecto de abrir fecha manualmente.

O tecto de abrir possui um deflector de vento.

O comando do tecto de abrir encontra-se no painel no tecto. O tecto de abrir pode ser aberto na vertical, na margem traseira, ou na horizontal. O automóvel tem de estar na posição de ignição I ou II para que se possa abrir o tecto de abrir.

### Abertura horizontal

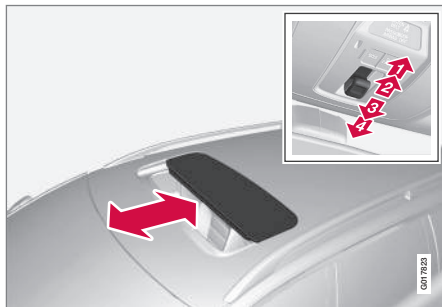

Abertura horizontal, para trás/frente.

- 1 Abertura, automática
- 2 Abertura, manual

3 Fecho, manual

4 Fecho, automático

### Abertura

Para abrir o tecto de abrir ao máximo, puxe o comando para trás até a posição de abertura automática e largue.

Abra manualmente puxando o comando para trás até o ponto de pressão para abertura manual. O tecto de abrir vai abrindo até a posição de abertura máxima enquanto se mantiver o comando pressionado.

### Fecho

Feche manualmente pressionando o comando para a frente até o ponto de pressão para fecho manual. O tecto de abrir vai fechando até a posição fechada enquanto se mantiver o comando pressionado.

### AVISO

Risco de entalamento ao fechar o tecto de abrir. A protecção contra entalamento do tecto de abrir funciona apenas no fecho automático, não no manual.

Feche automaticamente pressionando o comando até a posição para fecho automático e largue.

O fornecimento de corrente para o tecto de abrir é interrompido quando se selecciona a

posição de ignição 0 e se retira o comando à distância da fechadura da ignição.

### AVISO

Caso se encontrem crianças no automóvel:

Lembre-se sempre de cortar a corrente do tecto de abrir seleccionando a posição de ignição 0 e retirando de seguida o comando à distância ao sair do automóvel. Para informações sobre as posições de ignição - ver Posições de ignição - funções nos diferentes níveis (pág. 80).

### Abertura vertical

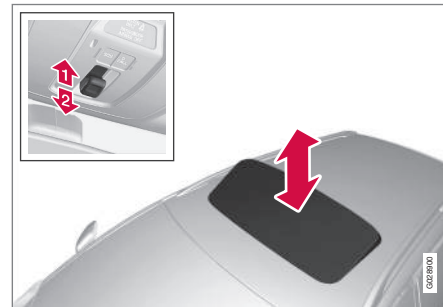

Abertura vertical, para cima na margem traseira.

- 1 Abra pressionando a margem traseira do comando para cima.
- 2 Feche puxando a margem traseira do comando para baixo.

### Fecho com o comando à distância ou botões do fecho centralizado

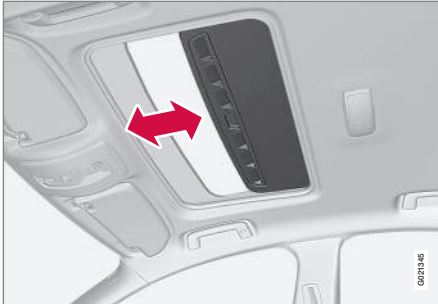

Pressionando longamente no botão de trancagem fecha-se o tecto de abrir e todas as janelas, ver Comando à distância - funções (pág. 173) e Trancagem/destrancagem - a partir do interior (pág. 186). As portas e a tampa do porta-bagagens são trancadas. Caso seja necessário interromper o fecho, volte a carregar no botão de trancagem.

#### AVISO

Se fechar o tecto de abrir com o comando à distância certifique-se de que ninguém fica entalado.

### Protecção contra o sol

O tecto de abrir incorpora um ecrã interno deslizante de protecção contra o sol. O ecrã de protecção desliza automaticamente para trás quando o tecto de abrir é aberto. Agarre

na pega e deslize o ecrã para a frente para o fechar.

### Protecção contra entalamento

O tecto de abrir possui uma protecção contra entalamento que dispara durante o fecho automático, caso o tecto de abrir seja bloqueado por qualquer objecto. Nesse caso, a escotilha pára e reabre automaticamente para a última posição aberta.

### Deflector de vento



O tecto de abrir possui um deflector de vento que sobe quando o tecto de abrir está na posição aberta.

### Manuseamento de menus - instrumento combinado

A alavanca esquerda do volante comanda os menus (pág. 114) que aparecem no mostrador de informações do instrumento combinado (pág. 64). Os menus exibidos dependem da posição de ignição (pág. 80).

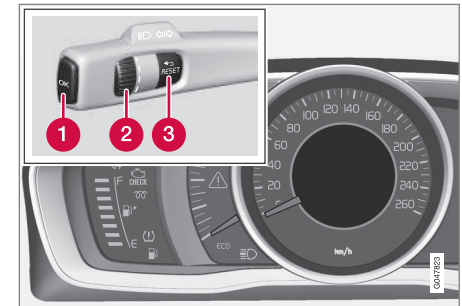

Mostrador (instrumento combinado analógico) e comando para manuseamento dos menus.

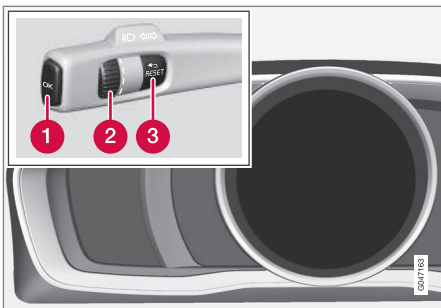

Mostrador (instrumento combinado digital) e comando para manuseamento dos menus.

- 1 **OK** – acesso à lista de mensagens e confirmação de mensagens.
- 2 Selector rotativo – avança por entre as opções de menu.
- 3 **RESET** – repõe a função activa. Em certos casos é utilizado para seleccionar/activar uma função, veja as explicações na respectiva função.

Se a mensagem (pág. 115) for exibida tem de ser confirmada com **OK** para os menus serem exibidos.

### Informação relacionada

- Mensagens - manuseamento (pág. 116)

### Panorâmica geral de menu - instrumento combinado

Os menus exibidos no mostrador de informações do instrumento combinado dependem da posição de ignição (pág. 80).

Algumas das alternativas de menu apresentadas a seguir necessitam que a funcionalidade e hardware estejam instalados no automóvel.

### Instrumento combinado analógico Velocidade digital

#### Aquecimento\*

#### Aquec adicional\*

#### Opções TC

#### Estado serviço

#### Nível óleo<sup>24</sup>

#### Mensagens (##)<sup>25</sup>

### Instrumento combinado digital Configurações\*

#### Temas

#### Modo contraste/Modo cor

#### Estado serviço

#### Mensagens<sup>25</sup>

#### Nível óleo<sup>24</sup>

### Aquec estac\*

### Computador bordo reposto

### Informação relacionada

- Instrumento combinado, analógico - panorâmica geral (pág. 64)
- Instrumento combinado, digital - panorâmica geral (pág. 65)
- Manuseamento de menus - instrumento combinado (pág. 113)

<sup>24</sup> Alguns motores.

<sup>25</sup> A quantidade de mensagens é apresentada entre parêntesis.



## Mensagens

Ao mesmo tempo que um símbolo de aviso, informação ou indicação acende no visor de informações aparece uma mensagem.

Mensagem	Significado
Pare e segurança <sup>A</sup>	Pare e desligue o motor. Risco de danos graves - contacte uma oficina <sup>B</sup> .
Parar motor <sup>A</sup>	Pare e desligue o motor. Risco de danos graves - contacte uma oficina <sup>B</sup> .
Revisão urgente <sup>A</sup>	Contacte uma oficina <sup>B</sup> para verificação imediata do automóvel.
Revisão necess <sup>A</sup>	Contacte uma oficina <sup>B</sup> para verificação do automóvel logo que possível.
Ver manual <sup>A</sup>	Leia o manual do proprietário.
Marcar data para manutenção	Altura para marcação de serviço de manutenção - contacte uma oficina <sup>B</sup> .

Mensagem	Significado
Manutenção normal necess.	Altura de serviço de manutenção - contacte uma oficina <sup>B</sup> . Este momento depende da distância total percorrida, do número de meses desde a última revisão, das horas de funcionamento do motor e da qualidade do óleo.
Prazo manutenção excedido	Se não forem seguidos intervalos de manutenção, a garantia não irá cobrir eventuais peças danificadas - contacte uma oficina <sup>B</sup> .
Transmissão Mudança óleo necess.	Contacte uma oficina <sup>B</sup> para verificação do automóvel logo que possível.
Transmissão Desempenho reduzido	A caixa de velocidades não está completamente operacional. Conduza cuidadosamente até a mensagem apagar <sup>C</sup> .  Perante exibições repetidas - contacte uma oficina <sup>B</sup> .

Mensagem	Significado
Transmissão quente Reduzir velocidade	Conduza mais lentamente ou estacione o automóvel num local seguro. Ponha as mudanças em ponto morto e deixe o motor ao ralenti até a mensagem apagar <sup>C</sup> .
Transmissão quente Pare com segurança Deixe arrefecer	Avaria grave. Pare imediatamente o automóvel num local seguro e contacte uma oficina <sup>B</sup> .
Temporariamente desligado <sup>A</sup>	Função temporariamente desligada, ligando novamente durante a condução, ou novo arranque do motor.
Carga baixa bateria Modo económico	O sistema audio é desligado para poupar energia. Carregue a bateria.

<sup>A</sup> Parte da mensagem, exibida juntamente com informações sobre a origem do problema.

<sup>B</sup> Recomenda-se uma oficina autorizada Volvo.

<sup>C</sup> Para informações relativas à caixa de velocidades automática, ver Caixa de velocidades automática - Geartronic\* (pág. 279).



### Informação relacionada

- Mensagens - manuseamento (pág. 116)
- Manuseamento de menus - instrumento combinado (pág. 113)

### Mensagens - manuseamento

*Com a alavanca do volante do lado esquerdo pode-se confirmar e percorrer as mensagens (pág. 115) que aparecem no mostrador de informações do instrumento combinado.*

Ao mesmo tempo que um símbolo de aviso, informação ou indicação acende no mostrador aparece uma mensagem. A mensagem de avaria é guardada numa lista de memória até que a avaria seja reparada.

Pressione **OK** na alavanca do volante do lado esquerdo e confirme uma mensagem. Percorra as mensagens com o selector rotativo (pág. 113).



#### NOTA

Caso apareça uma mensagem de aviso quando o computador de bordo está a ser utilizado, a mensagem tem de ser lida (pressione **OK**) antes de se retomar a actividade em curso.

### Informação relacionada

- Panorâmica geral de menu - instrumento combinado (pág. 114)

### MY CAR

*MY CAR é uma fonte de menu que comanda muitas das funções do automóvel, por ex.: City Safety™, fechaduras e alarme, velocidade do ventilador automática, acertar relógio, etc.*

Algumas funções são básicas outras são opção - a oferta também varia com o mercado.

### Utilização

A navegação pelos menus é feita com os botões da consola central ou com a unidade de botões do lado direito do volante\*.

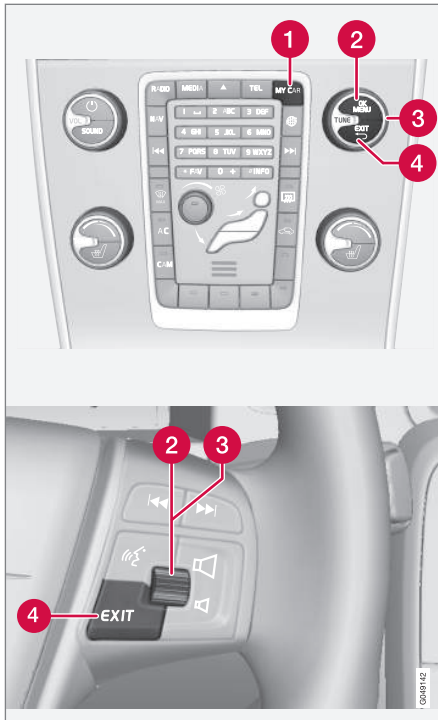

Painel de comando na consola central e unidade de botões no volante. A imagem é ilustrativa - a quantidade de funções e a localização dos

botões varia consoante as opções seleccionadas e o mercado.

- 1 **MY CAR** - abre o sistema de menus MY CAR.
- 2 **OK/MENU** - pressione o botão na consola central ou o selector rotativo no volante para seleccionar/marcar a alternativa de menu ou memorizar a função seleccionada.
- 3 **TUNE** - rode o disco selector na consola central ou o selector rotativo no volante para subir/descer pelas alternativas do menu.
- 4 **EXIT**

#### Funções EXIT

Dependendo da função em que o marcador se encontra, ao pressionar brevemente em **EXIT**, e do nível de menu pode acontecer o seguinte:

- rejeição de chamada telefónica
- interrupção da função presente
- eliminação do carácter inserido
- anulação da última selecção
- recuo no sistema de menus.

Uma pressão longa em **EXIT** encaminha para a vista normal de MY CAR ou, caso se encontre na vista normal, para o nível de menu mais elevado (menu de fonte principal).



### Computador de bordo

O computador de bordo do automóvel pode registar, determinar e exibir informação durante a viagem.

O conteúdo e aspecto do computador de bordo variam consoante o instrumento combinado seja analógico ou digital:

- Computador de bordo - instrumento combinado analógico (pág. 119)
- Computador de bordo - instrumento combinado digital (pág. 123)

A verificação e os ajustes podem ser feitos directamente após o instrumento combinado acender automaticamente com a destrançamento. Se nenhum dos comandos do computador de bordo for actuado no período de cerca de 30 segundos após a abertura da porta do condutor, o instrumento apaga-se automaticamente, sendo depois necessário colocar a posição de ignição II (pág. 80) ou arrancar o motor para que se possa accionar o Computador de bordo.

#### NOTA

Se aparecer uma mensagem de aviso durante a utilização do computador de bordo deve-se confirmar a mensagem antes de prosseguir a utilização do computador de bordo.

- Confirme a mensagem pressionando brevemente o botão **OK** da alavanca dos piscas.

### Grupos de menus

O computador de bordo possui dois grupos de menus diferentes:

- Funções
- Títulos no instrumento combinado

As **Funções** e **Títulos** do computador de bordo encontram-se listados num ciclo sem princípio e nem fim (em volta).

### Informação relacionada

- Computador de bordo - estatística da viagem\* (pág. 128)
- Computador de bordo - informação complementar (pág. 127)





### Computador de bordo - instrumento combinado analógico

Os menus do computador de bordo rodam de forma contínua. Uma das opções implica que o mostrador do computador de bordo apague - isto também assinala o início/fim da rotação.

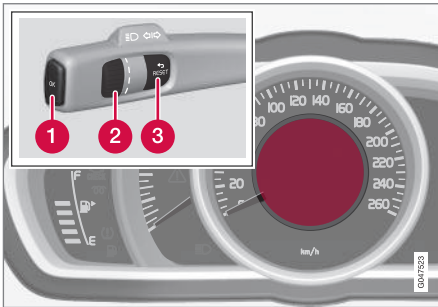

Visor de informações e comandos.

- 1 **OK** - Abre o ciclo com as funções do Computador de bordo + Activa a alternativa marcada.
- 2 **Selector rotativo** - Abre o ciclo com os títulos do Computador de bordo + Percorre as alternativas.
- 3 **RESET** - Anula, reinicia ou recua numa função ou opção realizada.

### Funções

Proceda do seguinte modo para abrir e controlar/ajustar as funções:

1. Para assegurar que nenhum comando se encontra no meio de uma sequência - "Reinicie" primeiro com duas pressões em **RESET**.
2. Pressione em **OK** - abre o ciclo com todas as funções.
3. Percorra as funções com **o selector rotativo** e seleccione/confirme com **OK**.
4. Após realizar um controlo/ajuste termine pressionando duas vezes em **RESET**.

As diferentes funções do computador de bordo estão listadas na seguinte tabela:



## 03 Instrumentos e comandos



Funções	Informação
<b>Velocidade digital</b> <ul style="list-style-type: none"> <li>• km/h</li> <li>• mph</li> <li>• Sem qualquer visualização</li> </ul>	<p>Indica a velocidade de modo digital no centro do instrumento combinado:</p> <ul style="list-style-type: none"> <li>• Abra com <b>OK</b>, seleccione com o <b>selector rotativo</b>, confirme com <b>OK</b> e recue com <b>ENTER</b>.</li> </ul>
<b>Aquecimento*</b> <ul style="list-style-type: none"> <li>• ARRANQUE DIRECTO</li> <li>• Temporizador 1 - leva-o ao menu que lhe permite escolher a hora.</li> <li>• Temporizador 2 - leva-o ao menu que lhe permite escolher a hora.</li> </ul>	<p>Para descrição da programação do temporizador, ver Aquecedor do motor e do habitáculo* - temporizador (pág. 148).</p>
<b>Aquec adicional*</b> <ul style="list-style-type: none"> <li>• <b>Auto Lig</b></li> <li>• <b>Desl</b></li> </ul>	<p>Para mais informações, ver Aquecedor adicional* (pág. 152).</p>
<b>Opções TC</b> <ul style="list-style-type: none"> <li>• Quilometragem até esvaziar depósito</li> <li>• Consumo de combustível</li> <li>• Velocidade média</li> <li>• Totalizador parcial <b>T1 e dist. total</b></li> <li>• Totalizador parcial <b>T2 e dist. total</b></li> </ul>	<p>Aqui selecciona-se/activa-se as alternativas que devem estar como seleccionáveis no Computador de bordo. Os símbolos para as alternativas seleccionadas estão a BRANCO e com uma "marcação" - os restantes estão a CINZENTO e sem "marcação":</p> <ol style="list-style-type: none"> <li>1. Abra a função com <b>OK</b>, percorra os símbolos da opção com o <b>selector rotativo</b> e marque/pare no símbolo desejado.</li> <li>2. Confirme com <b>OK</b> - a cor do símbolo muda de CINZENTO para BRANCO e aparece uma "marcação".</li> <li>3. Continue a seleccionar os símbolos de função com o <b>selector rotativo</b> ou termine com <b>RESET</b>.</li> </ol>
<b>Estado serviço</b>	<p>Indica o número de meses e a quilometragem até à revisão seguinte.</p>

03



Funções	Informação
Nível óleo <sup>A</sup>	Para mais informações, ver Óleo do motor - verificação e abastecimento (pág. 371).
Mensagens (##)	Para mais informações, ver Mensagens - manuseamento (pág. 116).

A Alguns motores.

### Títulos

Pode-se seleccionar um dos títulos da tabela seguinte para exibição constante no instrumento combinado. Proceda do seguinte modo para seleccionar:

1. Para assegurar que nenhum comando se encontra no meio de uma sequência - "Reinicie" primeiro com duas pressões em **RESET**.
2. Rode o **selector rotativo** - os títulos disponíveis para o computador de bordo são exibidos em ciclo.
3. Pare no título desejado.

Título do computador de bordo no instrumento combinado	Informação
Totalizador parcial T1 e dist. total	<ul style="list-style-type: none"> <li>• Longa pressão em <b>RESET</b> reinicia o totalizador parcial do conta-quilómetros T1.</li> </ul>
Totalizador parcial T2 e dist. total	<ul style="list-style-type: none"> <li>• Longa pressão em <b>RESET</b> reinicia o totalizador parcial do conta-quilómetros T2.</li> </ul>
Dist. até vazio	Para mais informações - ver capítulo "Autonomia - quilometragem até esvaziar depósito" (pág. 127).
Cons. combustível	Consumo actual.
Velocidade média	<ul style="list-style-type: none"> <li>• Longa pressão em <b>RESET</b> reinicia <b>Velocidade média</b>.</li> </ul>
Sem qualquer informação do computador de bordo.	Esta alternativa exhibe um mostrador vazio - esta também assinala o início/fim do ciclo.

O título do computador de bordo do instrumento combinado pode ser sempre alterado

durante a condução para uma outra alternativa. Proceda do seguinte modo:

- Rode o **selector rotativo** - pare no título desejado.



### Reiniciação - Totalizador parcial do conta-quilómetros e Velocidade média

Com o presente título do computador de bordo - **T1 e dist. total, T2 e dist. total** ou **Velocidade média** - exibido no instrumento combinado:

- Pressione longamente em **RESET** - o título seleccionado é reiniciado.

Cada título tem de ser reiniciado individualmente.

### Informação relacionada

- Computador de bordo (pág. 118)
- Computador de bordo - informação complementar (pág. 127)
- Computador de bordo - estatística da viagem\* (pág. 128)



## Computador de bordo - instrumento combinado digital

Os menus do computador de bordo rodam de forma contínua. Uma das opções implica que os três ecrãs do computador de bordo apaguem - isto também assinala o início/fim da rotação.

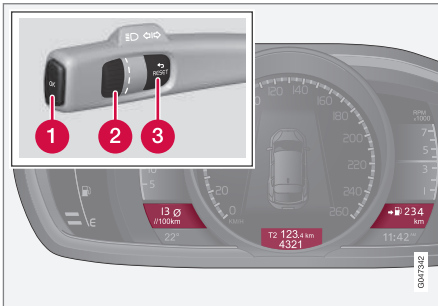

Visores de informações e comando da alavanca do volante.

- 1 **OK** - Abre o ciclo com as funções do Computador de bordo + Activa a alternativa marcada.
- 2 **Selector rotativo** - Abre o ciclo com os títulos do Computador de bordo + Percorre as alternativas.
- 3 **RESET** - Anula, reinicia ou recua numa função ou opção realizada.

## Funções

Proceda do seguinte modo para abrir e controlar/ajustar as funções:

1. Para assegurar que nenhum comando se encontra no meio de uma sequência - "Reinicie" primeiro com duas pressões em **RESET**.
2. Pressione em **OK** - abre o ciclo com todas as funções.
3. Percorra as funções com o **selector rotativo** e seleccione/confirme com **OK**.
4. Após realizar um controlo/ajuste termine pressionando duas vezes em **RESET**.

As diferentes funções do computador de bordo estão listadas na seguinte tabela:



## 03 Instrumentos e comandos



Funções	Informação
<b>Computador bordo reposto</b> <ul style="list-style-type: none"><li>• Média</li><li>• Velocidade média</li></ul>	<b>Note</b> que esta função <b>não</b> reinicia ambos os totalizadores parciais do conta-quilómetros T1 e T2 - ver tabela no próximo capítulo "Títulos" e o capítulo "Reiniciação - Velocidade/consumo médio" para informação sobre este passo.
<b>Mensagens</b>	Para mais informações, ver Mensagens - manuseamento (pág. 116).
<b>Temas</b>	Aqui escolhe-se o aspecto do instrumento combinado (pág. 64).
<b>Configurações*</b>	Selecione <b>Auto Lig</b> ou <b>Desl.</b> Para mais informações, ver Aquecedor adicional* (pág. 152).
<b>Modo contraste/Modo cor</b>	Ajuste a intensidade de luz e de cor do instrumento combinado.
<b>Aquec estac*</b> <ul style="list-style-type: none"><li>• <b>Arranque direto</b></li><li>• Símbolo Temporizador 1 - leva-o ao menu que lhe permite escolher a hora.</li><li>• Símbolo Temporizador 2 - leva-o ao menu que lhe permite escolher a hora.</li></ul>	Para descrição da programação do temporizador, ver Aquecedor do motor e do habitáculo* - temporizador (pág. 148).
<b>Estado serviço</b>	Indica o número de meses e a quilometragem até à revisão seguinte.
<b>Nível óleo<sup>A</sup></b>	Para mais informações, ver Óleo do motor - verificação e abastecimento (pág. 371).

<sup>A</sup> Alguns motores.



## Títulos

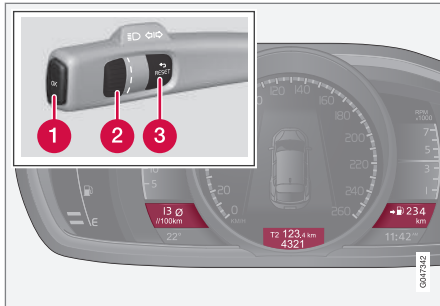

Podem ser exibidas em simultâneo três títulos do computador de bordo - um em cada "janela".

Pode-se seleccionar uma das combinações de títulos da tabela seguinte para exibição constante no instrumento combinado. Proceda do seguinte modo para seleccionar:

1. Para assegurar que nenhum comando se encontra no meio de uma sequência - "Reinicie" primeiro com duas pressões em **RESET**.
2. Rode o **selector rotativo** - as combinações de títulos disponíveis para o computador de bordo são exibidas em ciclo.
3. Pare na combinação de títulos desejada.

Combinações de títulos			Informação
Média	Totalizador parcial do conta-quilómetros T1 + Leitura	Velocidade média	<ul style="list-style-type: none"> <li>• Longa pressão em <b>RESET</b> reinicia o totalizador parcial do conta-quilómetros T1.</li> </ul>
Consumo instantâneo	Totalizador parcial do conta-quilómetros T2 + Leitura	Quilometragem até esvaziar depósito	<ul style="list-style-type: none"> <li>• Longa pressão em <b>RESET</b> reinicia o totalizador parcial do conta-quilómetros T2.</li> </ul>
Consumo instantâneo	Leitura	kmh<>mph	kmh<>mph - ver capítulo "Indicador digital de velocidade" (pág. 127).
	Sem qualquer informação do computador de bordo.		Esta alternativa apaga os três mostradores do computador de bordo em simultâneo - esta também assinala o início/fim do ciclo.

A combinação de títulos do computador de bordo do instrumento combinado pode ser



sempre alterada durante a condução para uma outra alternativa. Proceda do seguinte modo:

- Rode o **selector rotativo** - pare no título desejado.

### Reiniciação - Totalizador parcial do conta-quilómetros

Rode o **selector rotativo** até a combinação de títulos que contém o totalizador parcial do conta-quilómetros a reiniciar:

- Pressione longamente em **RESET** - o totalizador parcial do conta-quilómetros seleccionado é reiniciado.

### Reiniciação - Velocidade/consumo médio

1. Selecciona a função **Computador bordo reposto** e active com **OK**.
2. Selecciona uma das alternativas seguintes com o **Selector rotativo** e active com **OK**:
  - l/100 km
  - km/h
  - Reiniciar ambos
3. Termine com **RESET**.

### Informação relacionada

- Computador de bordo - informação complementar (pág. 127)
- Computador de bordo - estatística da viagem\* (pág. 128)





## Computador de bordo - informação complementar

Segue-se informação complementar sobre algumas funções.

### Média

O consumo médio de combustível é calculado a partir da última reposição.

#### NOTA

Podem surgir alguns desvios caso um aquecedor alimentado a combustível\* tenha sido utilizado.

### Velocidade média

A velocidade média é determinada para o percurso percorrido desde a última reiniciação.

### Consumo instantâneo

Os dados relativos ao consumo instantâneo são actualizados continuamente - aproximadamente a cada segundo. Quando o automóvel é conduzido a baixa velocidade o consumo é apresentado por unidade de tempo - com velocidade mais elevada é exibido em relação à distância percorrida.

Podem ser seleccionadas diferentes unidades (km/milhas) - ver capítulo "Mudar unidade" (pág. 127).

## Autonomia - quilometragem até esvaziar depósito

O computador de bordo indica aproximadamente a distância que pode ser percorrida com a quantidade de combustível que resta no depósito.

Quando o título **Dist. até vazio** exibe "----" já não há qualquer garantia de distância possível de percorrer.

- Abasteça com combustível logo que possível.

O cálculo baseia-se no consumo médio durante os últimos 30 km e no volume de combustível utilizável que resta no depósito.

#### NOTA

Algum desvio pode ocorrer caso o estilo de condução seja alterado.

Um modo de condução económico resulta geralmente numa maior quilometragem. Para mais informações sobre como afectar o consumo de combustível, ver Política ambiental da Volvo Car Corporation (pág. 21).

### Indicador digital de velocidade<sup>26</sup>

A velocidade é indicada na unidade oposta (kmh/mph) em relação à indicada no instrumento principal. Se, por exemplo, estiver graduado em mph, o Computador de bordo

exibe a velocidade correspondente em km/h e vice-versa.

### Mudar unidade

É possível mudar as unidades (km/milhas) de distância e velocidade no sistema de menus MY CAR, ver MY CAR (pág. 116).

#### NOTA

Além de no Computador de bordo, estas unidades também mudam no sistema de navegação da Volvo\*.

### Informação relacionada

- Computador de bordo - estatística da viagem\* (pág. 128)

<sup>26</sup> Apenas com instrumento combinado "Digital".

### Computador de bordo - estatística da viagem\*

São guardadas informações relativas aos percursos concluídos, incluindo consumo médio de combustível e velocidade média, as quais podem ser visualizadas no ecrã da consola central em forma de gráfico de barras.

#### Função

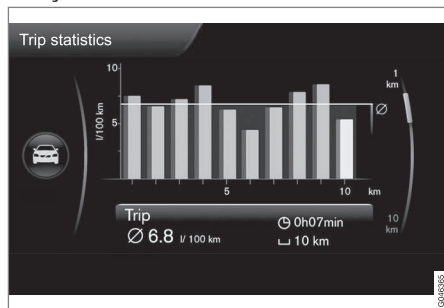

#### Estatísticas do percurso<sup>27</sup>

Cada barra representa 1 km ou 10 km percorridos, consoante a escala seleccionada - a barra mais à direita indica o valor para o quilómetro ou 10 km presentes.

Através do comando **TUNE**, é possível seleccionar a escala das barras como 1 km ou 10 km; o cursor do lado direito muda de posição para cima ou para baixo consoante a escala seleccionada.

#### Utilização

No sistema de menus **MY CAR** pode-se proceder a várias configurações, ver MY CAR (pág. 116) - procurar **Estatíst. de viag.**

Com a opção "**Repor se motor estiver desligado pelo menos 4 h**" marcada todas as estatísticas são eliminadas automaticamente depois de concluído o percurso e de o veículo estar parado por mais de 4 horas. As estatísticas do percurso começam novamente do zero da vez seguinte que o motor é arrancado.

- **Repor se motor estiver desligado pelo menos 4 h** - marque a caixa seleccionando **ENTER** e retroceda no menu seleccionando **EXIT**.

Se for iniciado um novo ciclo de condução antes de passarem 4 horas, é necessário eliminar manualmente o período actual através da opção "**Iniciar nova viagem**".

- **Iniciar nova viagem** - **ENTER** é usado para eliminar todas as estatísticas anteriores; saia do menu seleccionando **EXIT**.

Ver também informação sobre Eco guide (pág. 68).

#### Informação relacionada

- Computador de bordo - informação complementar (pág. 127)

<sup>27</sup> A imagem é ilustrativa - a disposição pode variar consoante o modelo de automóvel ou a actualização do software.

# 04

## COMANDO DA CLIMATIZAÇÃO





## 04 Comando da climatização

### Informação geral sobre o comando da climatização

O automóvel encontra-se equipado com controlo electrónico da climatização (pág. 136). O comando da climatização arrefece, aquece e desumidifica o ar do habitáculo.

#### NOTA

O sistema ar condicionado (AC) (pág. 142) pode ser desligado, mas para que se obtenha o melhor conforto climático no habitáculo e evitar a formação de embaçamento nos vidros deve estar sempre ligado.

#### Lembre-se

- Para que o sistema de ar condicionado funcione de forma ideal, os vidros laterais e o tecto de abrir\* devem estar fechados.
- A função de arejamento (pág. 187) abre/fecha todas as janelas laterais em simultâneo. Pode ser utilizada, por exemplo, para arejar rapidamente o automóvel com tempo quente.
- Retire o gelo e a neve da entrada de ar do sistema da climatização (a grelha entre o capot e o pára-brisas).
- Com tempo quente, pode pingar condensação do ar condicionado por baixo do automóvel. Isso é normal.
- Quando o motor necessita da potência máxima, por ex.: numa aceleração a fundo, o ar condicionado pode ser desli-

gado temporariamente. Pode então registar-se um aumento temporário da temperatura do habitáculo.

- Deve-se utilizar, de preferência, a função do desembaciador (pág. 142) para remover o embaçamento do lado de dentro dos vidros. Para reduzir o risco de embaçamento, as janelas devem ser mantidas limpas com produto de limpeza de vidros.

#### Automóveis com Start/Stop\*

Perante uma paragem automática (pág. 288) do motor alguns equipamentos podem ficar temporariamente reduzidos, por exemplo: velocidade do ventilador (pág. 140) da climatização.

#### Automóveis com ECO\*

Quando a função ECO (pág. 298) é activada alguns equipamentos podem ver o seu funcionamento temporariamente reduzido ou desligado, por ex.: ar condicionado (pág. 142).

#### NOTA

Ao activar a função ECO são alterados alguns parâmetros no comando de climatização e algumas funções que consomem electricidade são reduzidas. Algumas configurações podem ser reiniciadas manualmente, mas a funcionalidade recupera apenas com a desactivação da função ECO.

#### Informação relacionada

- Temperatura actual (pág. 131)
- Configurações de menu - climatização (pág. 133)
- Comando electrónico da climatização - ECC (pág. 136)
- Distribuição de ar no habitáculo (pág. 134)
- Qualidade do ar (pág. 131)



### Temperatura actual

A temperatura por si escolhida no habitáculo corresponde à sensação física relativamente à temperatura exterior, velocidade do ar, humidade, exposição ao sol, que no momento afectam o interior e o exterior do seu automóvel.

O sistema contém um sensor solar (pág. 131) que identifica de que lado provém a radiação solar. Assim, pode acontecer que a temperatura das saídas de ar do lado direito e esquerdo sejam diferentes apesar do comando estar regulado para a mesma temperatura em ambos os lados.

### Informação relacionada

- Informação geral sobre o comando da climatização (pág. 130)
- Controlo da temperatura no habitáculo (pág. 141)

### Sensores - climatização

O comando da climatização possui uma série de sensores para ajudar a regular a temperatura (pág. 131) no automóvel.

- O sensor solar encontra-se na parte de cima do tablier.
- O sensor de temperatura do habitáculo está em baixo do painel de comando da climatização.
- O sensor da temperatura exterior encontra-se no espelho retrovisor exterior.
- O sensor de humidade\* encontra-se junto ao retrovisor interior.



#### NOTA

Não cubra nem bloqueie os sensores com peças de roupa ou outros objectos.

### Informação relacionada

- Informação geral sobre o comando da climatização (pág. 130)

### Qualidade do ar

O interior do habitáculo foi concebido para ser confortável e agradável, mesmo para as pessoas que sofrem de asma e de alergia de contacto.

- Filtro do habitáculo (pág. 132)
- Material no habitáculo (pág. 133)
- Clean Zone Interior Package (CZIP) (pág. 132)\*
- Interior Air Quality System (IAQS) (pág. 133)\*

### Informação relacionada

- Informação geral sobre o comando da climatização (pág. 130)



## 04 Comando da climatização

### Qualidade do ar - filtro do habitáculo

*Todo o ar que entra no habitáculo do automóvel é limpo por um filtro.*

O filtro deve ser substituído a intervalos regulares. Siga os intervalos recomendados no Programa de Manutenção da Volvo. Ao conduzir em ambientes altamente poluídos pode ser necessário substituir o filtro com maior frequência.

#### NOTA

Existem diferentes tipos de filtros de habitáculo. Assegure-se de que o filtro correcto está montado.

### Informação relacionada

- Qualidade do ar (pág. 131)

### Qualidade do ar - Clean Zone Interior Package (CZIP)\*

*O CZIP contém uma série de modificações que mantêm o habitáculo ainda mais limpo de substâncias causadoras de alergias e asma.*

Inclui o seguinte:

- Uma função de ventilação melhorada, o ventilador arranca quando o automóvel é aberto com o comando à distância. Assim, o ventilador enche todo o habitáculo com ar fresco. A função arranca quando necessário e desliga-se automaticamente após algum tempo ou quando se abre uma das portas do habitáculo. O intervalo de tempo de funcionamento do ventilador diminui gradualmente devido ao menor grau de necessidade até o automóvel atingir os 4 anos.
- O sistema de qualidade do ar IAQS (pág. 133) é um sistema completamente automático que limpa impurezas no ar do habitáculo, tais como: partículas, hidrocarbonetos, óxidos de nitrogénio e ozono troposférico.

#### NOTA

Para manter o padrão CZIP em automóveis com CZIP, o filtro IAQS deve ser substituído após 15 000 km ou uma vez por ano, aplicando-se a condição que se verificar em primeiro lugar. No máximo 75 000 km em 5 anos. Em automóveis sem CZIP e quando o cliente não pretende manter o padrão CZIP, o filtro IAQS deve ser substituído no serviço normal.

Para mais informações sobre o CZIP, consulte a brochura que acompanha o automóvel na compra.

### Informação relacionada

- Informação geral sobre o comando da climatização (pág. 130)
- Qualidade do ar (pág. 131)



### Qualidade do ar - IAQS\*

O sistema de qualidade do ar IAQS separa os gases e as partículas para assim reduzir a quantidade de odores e impurezas no habitáculo.

A entrada de ar fecha-se e o ar é recirculado caso o ar exterior esteja poluído.

É possível activar/desactivar a função no sistema de menus MY CAR. Para descrição do sistema de menus, ver MY CAR (pág. 116).

#### NOTA

Para que se obtenha o melhor ar no habitáculo o sensor de qualidade do ar deve estar sempre ligado.

Com tempo frio a recirculação está limitada para evitar embaciamento.

Perante embaciamento deve-se desactivar o sensor de qualidade do ar e utilizar a função desembaciador para o pára-brisas, vidros laterais e vidro traseiro.

### Informação relacionada

- Informação geral sobre o comando da climatização (pág. 130)
- Qualidade do ar (pág. 131)
- Qualidade do ar - Clean Zone Interior Package (CZIP)\* (pág. 132)

### Qualidade do ar - material

Os materiais foram testados e desenvolvidos para minimizar a quantidade de pó no habitáculo e contribuem para um habitáculo mais fácil de limpar.

Os tapetes do habitáculo e do compartimento da bagagem são amovíveis e de fácil remoção, para facilitar a sua limpeza. Utilize produtos de limpeza e de manutenção automóvel recomendados pela Volvo para a limpeza do interior (pág. 413).

### Informação relacionada

- Qualidade do ar (pág. 131)

### Configurações de menu - climatização

Na consola central pode-se activar/desactivar ou alterar definições de base para seis das funções do comando da climatização.

- Nível de ventilação com controlo automático da climatização (pág. 141).
- Temporizador da recirculação de ar (pág. 143).
- Arranque automático do desembaciador do vidro traseiro (pág. 109).
- Sistema de qualidade do ar interior \* (pág. 133).
- Arranque automático do aquecimento do assento do condutor (pág. 138).
- Arranque automático do aquecimento do volante (pág. 87).

Encontrará mais informação na descrição do sistema de menus (pág. 116).

As funções do comando da climatização podem ser reiniciadas para as configurações base no sistema de menus MY CAR. Para descrição do sistema de menus, ver MY CAR (pág. 116).

### Informação relacionada

- Informação geral sobre o comando da climatização (pág. 130)



## 04 Comando da climatização

### Distribuição de ar no habitáculo

O ar de entrada é distribuído no habitáculo por uma série de diferentes saídas de ventilação.

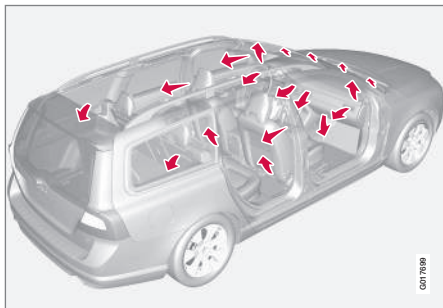

No modo **AUTO** a distribuição de ar é feita de forma completamente automática.

Se necessário é possível comandar manualmente, ver tabela de distribuição de ar (pág. 144).

### Saídas de ventilação no tablier

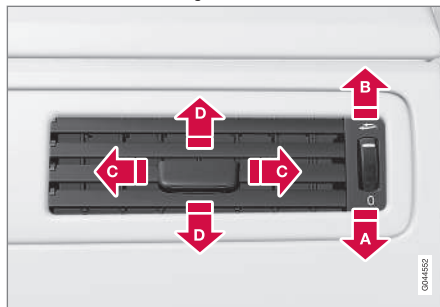

- A** Fechada
- B** Aberta
- C** Orientação do fluxo de ar para os lados
- D** Orientação do fluxo de ar para cima e para baixo

Pode-se eliminar o embaciamento dos vidros laterais direccionando as saídas exteriores para os vidros laterais.

### Saídas de ventilação nos pilares das portas

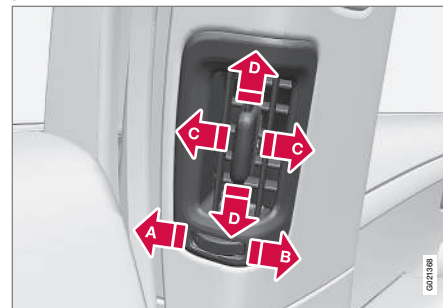

- A** Fechada
- B** Aberta
- C** Orientação do fluxo de ar para os lados
- D** Orientação do fluxo de ar para cima e para baixo

Apontando as saídas para as janelas pode-se eliminar o embaciamento com tempo frio.

Apontando as saídas para o interior do habitáculo obtém-se um ambiente agradável no banco traseiro com tempo quente.

#### **i** NOTA

Lembre-se de que as crianças podem ser sensíveis a correntes de ar.





## Distribuição de ar

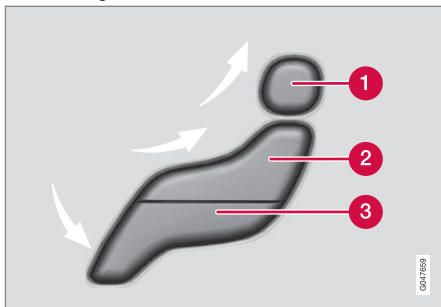

- 1 Distribuição do ar - desembaciador do pára-brisas
- 2 Distribuição do ar - saída de ventilação no tablier
- 3 Distribuição do ar - ventilação no chão

A figura é constituída por três botões. Pressionando os botões acende-se no ecrã (ver ilustração seguinte) a figura respectiva e uma seta em frente da parte da figura que ilustra a distribuição do ar seleccionada. Para mais informações, ver tabela de distribuição de ar (pág. 144).



*A distribuição do ar seleccionada aparece no ecrã da consola central.*

### Informação relacionada

- Informação geral sobre o comando da climatização (pág. 130)
- Auto-regulação (pág. 141)
- Distribuição de ar - recirculação (pág. 143)



## 04 Comando da climatização

### Comando electrónico da climatização - ECC

O ECC (Electronic Climate Control) mantém a temperatura seleccionada para o habitáculo e

pode ser ajustado de modo independente para o lado do condutor e do passageiro.

Com a função auto a temperatura, o ar condicionado, a velocidade do ventilador, a recirculação e a distribuição de ar são comandados automaticamente.

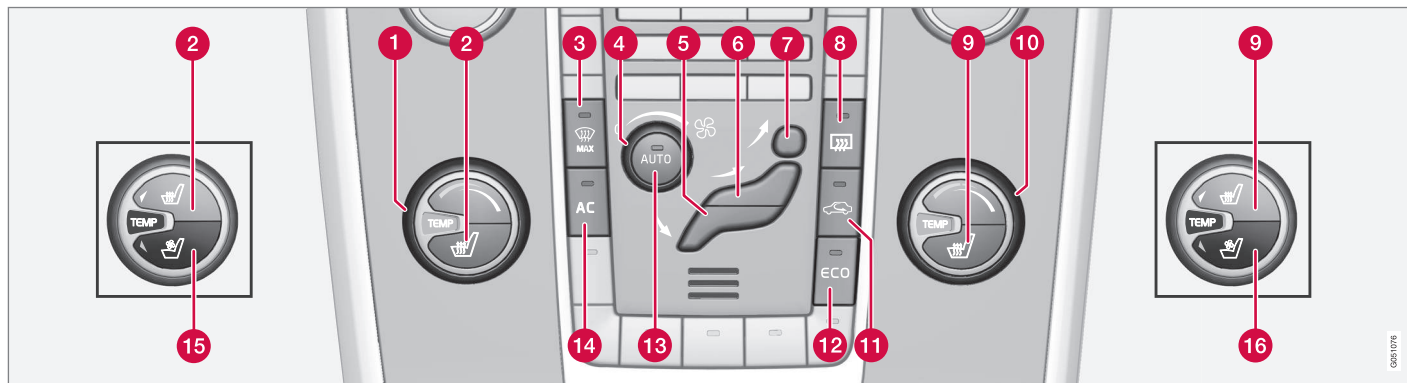

- 1** Comando da temperatura (pág. 141), lado esquerdo
- 2** Banco dianteiro com aquecimento eléctrico (pág. 138), lado esquerdo<sup>1</sup>
- 3** Aquecimento eléctrico do pára-brisas e desembaçador máximo (pág. 142)
- 4** Ventilador (pág. 140)
- 5** Distribuição do ar (pág. 134) - ventilação no chão
- 6** Distribuição do ar - saída de ventilação no tablier
- 7** Distribuição do ar - desembaçador do pára-brisas
- 8** Desembaçador do vidro traseiro e dos retrovisores exteriores (pág. 109)
- 9** Banco dianteiro com aquecimento eléctrico (pág. 138), lado direito<sup>1</sup>
- 10** Comando da temperatura (pág. 141), lado direito
- 11** Recirculação (pág. 143)
- 12** ECO\* (pág. 298)
- 13** **AUTO** - Controlo automático da climatização (pág. 141)
- 14** **AC** - Ar condicionado lig./desl. (pág. 142)
- 15** Banco dianteiro ventilado (pág. 139)\*, lado esquerdo
- 16** Banco dianteiro com ventilação\*, lado direito

<sup>1</sup> O botão pode ter diferentes localizações, dependendo se o automóvel está equipado com banco dianteiro com aquecimento\*.



### Informação relacionada

- Informação geral sobre o comando da climatização (pág. 130)



## 04 Comando da climatização

### Bancos dianteiros com aquecimento elétrico\*

O aquecimento dos bancos dianteiros tem três modos para aumentar o conforto do condutor e do passageiro com tempo frio.

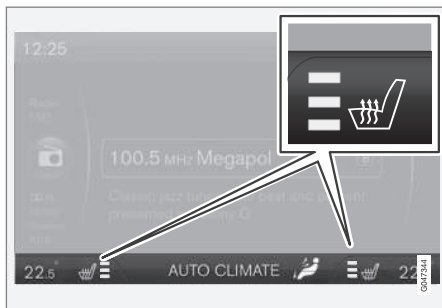

O nível de aquecimento actual aparece no ecrã da consola central.



O botão pode ter diferentes localizações, dependendo se o automóvel está equipado com banco dianteiro com aquecimento\* ou não, ver imagem (pág. 136).

Pressione várias vezes no botão para activar a função:

- Nível de aquecimento mais elevado - acendem-se três campos cor-de-laranja

no ecrã da consola central (ver imagem acima).

- Nível de aquecimento inferior - acendem-se dois campos cor-de-laranja no ecrã.
- Nível de aquecimento mais baixo - acende-se um campo cor-de-laranja no ecrã.
- Aquecedor desligado - não acende qualquer campo.

### AVISO

O aquecimento dos bancos não deve ser utilizado por pessoas com dificuldades em sentir o aumento da temperatura devido à ausência sensorial ou que por qualquer razão tenham dificuldades em utilizar o comando do banco com aquecimento. Caso contrário podem surgir danos de queimaduras.

### Arranque automático do aquecimento do banco do condutor

Com o arranque automático do banco do condutor activado o banco do condutor obtém o nível mais elevado de aquecimento no arranque do motor.

O arranque automático dá-se quando o automóvel está frio e a temperatura exterior é inferior a cerca de +10 °C.

É possível activar/desactivar a função no sistema de menus MY CAR. Para descrição do sistema de menus, ver MY CAR (pág. 116).

### Informação relacionada

- Informação geral sobre o comando da climatização (pág. 130)
- Banco traseiro com aquecimento eléctrico\* (pág. 139)



### Banco traseiro com aquecimento eléctrico\*

O aquecimento das posições exteriores do banco traseiro<sup>2</sup> tem três modos para aumentar o conforto dos passageiros com tempo frio.



O nível de aquecimento actual aparece nas lâmpadas do botão de pressão.

Pressione várias vezes no botão para activar a função:

- Nível de aquecimento mais elevado - acendem-se três lâmpadas.
- Nível de aquecimento inferior - acendem-se duas lâmpadas.
- Nível de aquecimento mais baixo - acende-se uma lâmpada.
- Aquecedor desligado - não acende qualquer lâmpada.

### AVISO

O aquecimento dos bancos não deve ser utilizado por pessoas com dificuldades em sentir o aumento da temperatura devido à ausência sensorial ou que por qualquer razão tenham dificuldades em utilizar o comando do banco com aquecimento. Caso contrário podem surgir danos de queimaduras.

### Informação relacionada

- Informação geral sobre o comando da climatização (pág. 130)
- Bancos dianteiros com aquecimento eléctrico\* (pág. 138)

### Banco da frente ventilado\*

A ventilação pode ser utilizada simultaneamente com o aquecimento dos bancos. A função pode ser utilizada para, por exemplo, eliminar a humidade dos estofos.

O sistema de ventilação é constituído por ventiladores nos bancos e costas dos bancos que aspiram o ar através dos estofos. O efeito de refrigeração é maior quanto mais frio tiver o ar do habitáculo. O sistema pode ser activado quando o motor está em funcionamento.

A ventilação é regulada pelo comando da climatização, que leva em consideração a temperatura do banco, a radiação solar incidente e a temperatura exterior.



O nível de conforto actual aparece no ecrã da consola central.

<sup>2</sup> O banco traseiro com aquecimento eléctrico é retirado quando se selecciona a opção almofada integrada de dois escalões (pág. 49).



## 04 Comando da climatização



Para a localização do botão, ver imagem (pág. 136).

Pressione várias vezes no botão para activar a função.

Existem três níveis de conforto que proporcionam diferentes efeitos de refrigeração e desumidificação:

- Nível de conforto **III**: Potência mais elevada - acendem-se três campos azuis no ecrã da consola central (ver imagem acima).
- Nível de conforto **II**: Potência inferior - acendem-se dois campos azuis no ecrã.
- Nível de conforto **I**: Potência mais baixa - acende-se um campo azul no ecrã.
- Função desligada - não acende qualquer campo.

### **NOTA**

As pessoas sensíveis a correntes de ar devem utilizar a ventilação dos bancos com cuidado. Perante utilizações prolongadas recomenda-se o nível de conforto **I**.

### **IMPORTANTE**

A ventilação do assento não pode ser iniciada quando a temperatura do habitáculo é inferior a 5 °C. Isto para evitar que o passageiro do assento arrefeça demasiado.

### **Ventilador**

*O ventilador deve estar sempre activado para evitar a formação de embaciamento nos vidros.*

### **NOTA**

Se o ventilador estiver completamente fechado, o ar condicionado não é ligado - o que implica o risco de formação de embaciamento nos vidros.

### **Selector do ventilador**



Rode o botão para aumentar ou diminuir a velocidade do ventilador. Se for seleccionado **AUTO**, a velocidade do ventilador é regulada automaticamente (pág. 141) - a velocidade anteriormente

ajustada é desactivada.

### **Informação relacionada**

- Informação geral sobre o comando da climatização (pág. 130)
- Comando electrónico da climatização - ECC (pág. 136)



### Auto-regulação

A função auto comanda automaticamente a temperatura (pág. 141), o ar condicionado (pág. 142), a velocidade do ventilador (pág. 140), a recirculação (pág. 143) e a distribuição de ar (pág. 134).



Se seleccionar uma ou várias funções manuais, as restantes funções continuam a ser comandadas de modo automático. Pressionando **AUTO** desliga-se todas as definições manuais. O ecrã exibe

### CLIMATIZAÇÃO AUTOM..

A velocidade do ventilador no modo automático pode ser ajustada no sistema de menus MY CAR. Para descrição do sistema de menus, ver MY CAR (pág. 116).

### Informação relacionada

- Informação geral sobre o comando da climatização (pág. 130)

### Controlo da temperatura no habitáculo

Quando o automóvel arranca permanece a última definição de temperatura efectuada.

#### NOTA

Seleccionar temperaturas maiores/menores do que aquela que se deseja não acelera o processo de aquecimento/arrefecimento.

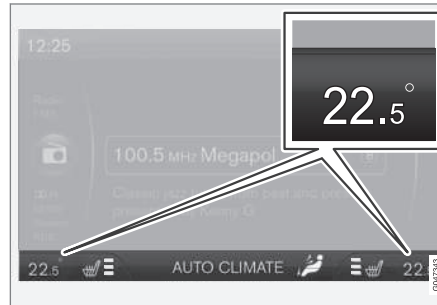

No ecrã da consola central é apresentada a temperatura para cada lado.



Pode-se ajustar a temperatura com o disco selector - separadamente para o lado do condutor e para o lado do passageiro.

### Informação relacionada

- Informação geral sobre o comando da climatização (pág. 130)
- Temperatura actual (pág. 131)
- Comando electrónico da climatização - ECC (pág. 136)



## 04 Comando da climatização

### Sistema de Ar Condicionado

Quando necessário, o sistema de ar condicionado arrefece e desumidifica o ar admitido.



Quando a lâmpada no botão **AC** está acesa todo o ar condicionado do sistema é controlado automaticamente.

Quando a lâmpada no botão **AC** está apagada todo o ar condicionado está desligado. As restantes funções são ainda comandadas de forma automática. Quando o desembaciador máx. (pág. 142) é activado desliga-se automaticamente todo o ar condicionado, para que o ar seja desumidificado ao máximo.

### Desumidificação e desembaciamento do pára-brisas

O pára-brisas com aquecimento eléctrico\* e o desembaciador máximo são utilizados para remover rapidamente embaciamento e gelo do pára-brisas e dos vidros laterais.

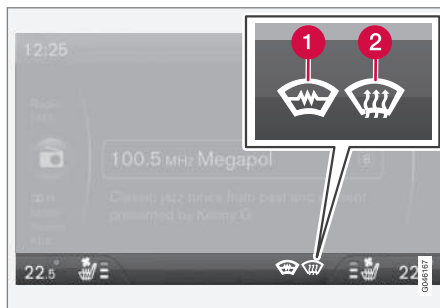

A definição seleccionada aparece no ecrã da consola central.

- 1 Pára-brisas com aquecimento eléctrico\*
- 2 Desembaciador máx.



A lâmpada no botão do desembaciador acende quando a função está activa. Pressione várias vezes no botão para activar a função.

Para automóveis sem aquecimento eléctrico do pára-brisas:

- Ar orientado para os vidros - acende-se o símbolo (2) no ecrã.
- Função desligada - não acende qualquer símbolo.

Para automóveis com aquecimento eléctrico do pára-brisas:

- Aquecimento eléctrico do pára-brisas ligado<sup>3</sup> - acende-se o símbolo (1) no ecrã.
- Aquecimento eléctrico do pára-brisas ligado<sup>3</sup> e ar orientado para os vidros - acendem-se os símbolos (1) e (2) no ecrã.
- Função desligada - não acende qualquer símbolo.

#### NOTA

O pára-brisas com aquecimento eléctrico e o vidro IV (pág. 19) podem influenciar o desempenho de transponders e outros equipamentos de comunicação.

#### NOTA

Uma superfície triangular em cada lado do pára-brisas não possui aquecimento eléctrico, nestes locais o descongelamento pode demorar mais tempo.

<sup>3</sup> Se o carácter **C** aparecer no retrovisor quando o pára-brisas com aquecimento eléctrico for activado é necessário realizar uma calibragem à bússola (pág. 110)\*.





### **i** NOTA

O pára-brisas aquecido eléctrico não está disponível quando o motor está em paragem automática (pág. 288).

Quando a função é seleccionada, dão-se também os seguintes procedimentos para que se obtenha uma desumidificação máxima do ar do habitáculo:

- o sistema de ar condicionado é activado automaticamente
- a recirculação e o sistema de qualidade do ar são desactivados automaticamente.

### **i** NOTA

O nível de ruído aumenta com a velocidade da ventoinha.

Quando se desliga o desembaciador, o comando da climatização regressa às configurações anteriores.

### **Informação relacionada**

- Informação geral sobre o comando da climatização (pág. 130)

### **Distribuição de ar - recirculação**

*A recirculação é seleccionada para evitar a entrada no habitáculo de ar contaminado, gases de escape, etc. quando a função está activada.*



Quando a recirculação está ligada, acende-se a lâmpada cor de laranja do botão.

### **!** IMPORTANTE

Existe o risco de embaciamento no lado de dentro dos vidros quando o ar do automóvel é recirculado durante muito tempo.

### **Temporizador**

Com a função temporização activada o comando deixa o modo de recirculação manual activo durante um certo tempo, que depende da temperatura exterior. Assim reduz-se o risco de formação de gelo, embaciamento e ar exausto.

É possível activar/desactivar a função no sistema de menus MY CAR. Para descrição do sistema de menus, ver MY CAR (pág. 116).

### **i** NOTA

Ao seleccionar o programa desembaciador máx., a recirculação é sempre desactivada.

### **Informação relacionada**





- Informação geral sobre o comando da climatização (pág. 130)
- Distribuição de ar no habitáculo (pág. 134)
- Distribuição de ar - tabela (pág. 144)







## 04 Comando da climatização

### Distribuição de ar - tabela

A distribuição (pág. 134) de ar é seleccionada com três botões.

	Distribuição de ar	Utilize
	Ar para os vidros. O fluxo de ar é parcialmente direccionado para as saídas de ventilação. O ar não é recirculado. O sistema de ar condicionado está sempre ligado.	para retirar rapidamente gelo e embaciamento.
	Ar para o pára-brisas, através da saída de desembaçamento, e vidros laterais. O fluxo de ar é parcialmente direccionado para as saídas de ventilação.	para evitar o embaciamento e a formação de gelo (não é adequado para ser utilizado com a velocidade do ventilador baixa) com tempo frio ou húmido.
	Fluxo de ar para o chão e vidros proveniente das saídas de ventilação no tablier.	para assegurar condições confortáveis com tempo quente e seco.
	Fluxo de ar direccionado para a zona da cabeça e do peito proveniente das saídas de ar no tablier.	Para assegurar uma refrigeração eficaz com tempo quente.



	Distribuição de ar	Utilize
	Ar para o chão e para os vidros. O fluxo de ar é parcialmente direccionado para as saídas de ventilação no tablier.	para assegurar condições confortáveis e um bom desembaciamento com tempo frio ou húmido.
	Ar para o chão e vindo das saídas de ventilação no tablier.	com sol e temperaturas exteriores frescas.
	Ar para o chão. O fluxo de ar é parcialmente direccionado para as saídas de ventilação no tablier e para os vidros.	para dirigir calor ou refrigeração para o chão.
	Fluxo de ar direccionado para as janelas, vindo das saídas de ar no tablier, e para o chão.	para obter arrefecimento junto ao piso com clima quente e seco ou aquecimento em cima com clima frio.

#### Informação relacionada

- Informação geral sobre o comando da climatização (pág. 130)
- Distribuição de ar - recirculação (pág. 143)

## Aquecedor do motor e do habitáculo\*

O pré-condicionamento prepara o aquecedor do motor e do habitáculo antes de iniciar a viagem, de modo a reduzir o desgaste e a necessidade energética durante a condução.

O aquecedor pode ser arrancado directamente (pág. 147) ou com temporizador (pág. 148).

Caso a temperatura exterior ultrapasse os 15 °C o aquecedor não pode ser iniciado. A temperaturas inferiores a -5 °C o tempo máximo de funcionamento do aquecedor é de 50 minutos.

### AVISO

Não utilize o aquecedor a gasolina em espaços interiores. São expelidos gases de escape.

### NOTA

Se o aquecedor accionado a combustível estiver activado pode sair fumo pela cava da roda direita, o que é totalmente normal.

## Reabastecimento

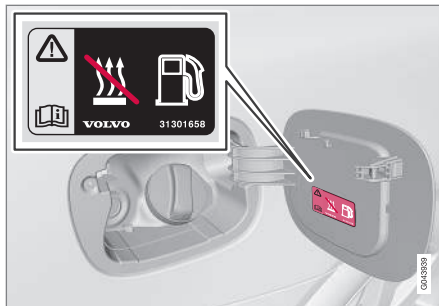

Autocolante de aviso na tampa do depósito de combustível.

### AVISO

O combustível derramado pode inflamar. Desligue o aquecedor accionado a combustível antes de abastecer o automóvel.

Verifique no painel de instrumentos se o aquecedor está desligado, quando este está em funcionamento aparece o símbolo do aquecedor.

## Estacionamento em rampa

Se o automóvel for estacionado numa rampa íngreme, deve ficar com a frente para baixo, para assegurar o abastecimento de combustível ao aquecedor a combustível.

## Bateria e combustível

Se a bateria não estiver suficientemente carregada ou se o nível de combustível for demasiado baixo, o aquecedor é automaticamente desligado e aparece uma mensagem no mostrador de informações. Confirme a mensagem pressionando na alavanca dos piscas (pág. 113) o botão **OK**.

### IMPORTANTE

A utilização repetida do aquecedor combinada com condução em trajectos curtos pode provocar a descarga da bateria e os consequentes problemas no arranque.

Para assegurar que a bateria do automóvel é carregada com a energia necessária para o consumo do aquecedor, deve-se conduzir por períodos equivalentes aos da utilização do aquecedor quando este é utilizado com frequência. O aquecedor é utilizado no máximo durante 50 minutos de cada vez.

## Informação relacionada

- Aquecedor do motor e do habitáculo\* - mensagens (pág. 150)
- Aquecedor adicional\* (pág. 152)



### Aquecedor do motor e do habitáculo\* - arranque directo

É possível executar o arranque directo do aquecedor do motor e do habitáculo.

O arranque directo pode ser efectuado através de:

- mostrador de informações
- comando à distância\*
- telemóvel\*.

Com o arranque directo do aquecedor do motor e do habitáculo (pág. 146) este fica activado durante 50 minutos.

O aquecimento do motor inicia-se logo que o líquido de arrefecimento do motor atinja a temperatura correcta.

#### NOTA

O automóvel pode ser arrancado e conduzido com o aquecedor em funcionamento.

### Arranque directo através do mostrador de informações

1. Pressione em **OK** para se deslocar para o menu.
2. Avance com o selector rotativo para **Aquecimento** e seleccione com **OK**.
3. Avance no menu seguinte para **Arranque directo** para activar o aquecedor e seleccione com **OK**.

4. Saia do menu com **RESET**.

### Arranque directo através do comando à distância\*

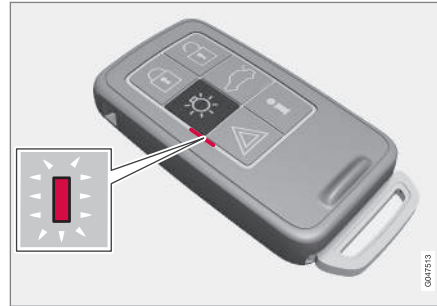

Luz indicadora no comando à distância com PCC\*.

O aquecedor do motor e do habitáculo podem ser activados através do comando à distância:

- Mantenha pressionado o botão da iluminação de aproximação  durante 2 segundos.

Os piscas de emergência fornecem informação do seguinte modo:

- 5 piscas breves seguidos de luz constante durante cerca de 3 segundos - o sinal foi recebido pelo automóvel e o aquecedor foi activado.
- 5 piscas breves - o sinal foi recebido pelo automóvel mas o aquecedor não foi activado.
- Os piscas de emergência permanecem apagados - o sinal não foi recebido pelo automóvel.

Se o botão de informação  for pressionado quando o aquecedor estiver activo, a luz indicadora informa o seu estado - em simultâneo é exibido o estado de trancagem (pág. 175) do automóvel. Durante o período de tempo que o estado é pesquisado a luz indicador emite um par de piscas breves seguido de luz fixa caso o aquecedor esteja activo.

Durante o aquecimento o estado também é exibido no computador de bordo.



## Arranque directo através do telemóvel\*

A activação e a informação sobre as definições seleccionadas que podem ser comandadas a partir do telemóvel estão disponíveis através da aplicação móvel Volvo On Call\* .

### Informação relacionada

- Aquecedor do motor e do habitáculo\* - temporizador (pág. 148)
- Aquecedor do motor e do habitáculo\* - desactivação directa (pág. 148)
- Aquecedor do motor e do habitáculo\* - mensagens (pág. 150)

## Aquecedor do motor e do habitáculo\* - desactivação directa

*O aquecedor do motor e do habitáculo pode ser desligado directamente através do mostrador de informações.*

1. Pressione em **OK** para se deslocar para o menu.
2. Avance com o selector rotativo para **Aquecimento** e seleccione com **OK**.
3. Avance no menu seguinte para **Parar** para desactivar o aquecedor e seleccione com **OK**.
4. Saia do menu com **RESET**.

### Informação relacionada

- Aquecedor do motor e do habitáculo\* - arranque directo (pág. 147)
- Aquecedor do motor e do habitáculo\* - temporizador (pág. 148)
- Aquecedor do motor e do habitáculo\* - mensagens (pág. 150)

## Aquecedor do motor e do habitáculo\* - temporizador

*O temporizador do aquecedor do motor e do habitáculo (pág. 146) está conectado ao relógio do automóvel.*

Podem-se seleccionar dois diferentes tempos no temporizador. O tempo refere-se à hora que se pretende ter o automóvel já aquecido. O sistema electrónico do automóvel calcula o momento em que o aquecimento deve ser iniciado em função da temperatura exterior.



### NOTA

Se o relógio do automóvel for acertado, anteriores programações do temporizador são eliminadas.

### Ajustes<sup>4</sup>

1. Pressione em **OK** para se deslocar para o menu.
2. Avance com o selector rotativo (pág. 113) para **Aquecimento** e seleccione com **OK**.
3. Seleccione um dos temporizadores utilizando o selector rotativo e confirme com **OK**.
4. Pressione brevemente em **OK** para se deslocar para a indicação das horas acesa.

<sup>4</sup> O ajuste do temporizador é possível apenas com o motor desligado.



5. Selecciona a hora desejada com o selector rotativo.
6. Pressione brevemente em **OK** para se deslocar para o ajuste dos minutos.
7. Selecciona o minuto desejado com o selector rotativo.
8. Pressione em **OK**<sup>5</sup> para confirmar o ajuste.
9. "Recue" na estrutura de menus com **RESET**.
10. Selecciona o outro temporizador (continue a partir do ponto 2) ou saia do menu com **RESET**.

#### Iniciar

1. Pressione em **OK** para se deslocar para o menu.
2. Avance com o selector rotativo para **Aquecimento** e selecione com **OK**.
3. Selecciona um dos temporizadores utilizando o selector rotativo e active com **OK**.
4. Saia do menu com **RESET**.

#### Desligar

Um aquecedor iniciado por temporizador pode ser desactivado manualmente antes de

o temporizador o fazer. Proceda do seguinte modo:

1. Pressione em **OK** para se deslocar para o menu.
2. Avance com o selector rotativo para **Aquecimento** e selecione com **OK**.
  - > Se um temporizador estiver ajustado mas não activado aparece um símbolo de relógio junto à hora definida.
3. Selecciona um dos temporizadores utilizando o selector rotativo e confirme com **OK**.
4. Desligue o temporizador pressionando:
  - longamente em **OK** ou
  - brevemente em **OK** para aceder ao menu. De seguida selecione parar o temporizador e confirme a selecção com **OK**.
5. Saia do menu com **RESET**.

Um aquecedor arrancado com temporizador pode também ser desligado directamente (pág. 148).

#### Informação relacionada

- Aquecedor do motor e do habitáculo\* - mensagens (pág. 150)

<sup>5</sup> Uma outra pressão em **OK** activa o temporizador.



## 04 Comando da climatização

### Aquecedor do motor e do habitáculo\* - mensagens

Os símbolos e as mensagens do mostrador relativamente ao aquecedor do motor e do habitáculo (pág. 146) diferem consoante o instrumento combinado (pág. 64) seja analógico ou digital.



Quando o aquecedor é activado acende-se o símbolo de aquecimento no mostrador de informações.

Quando um dos temporizadores é activado, acende-se o símbolo de temporizador activado no mostrador juntamente com o tempo definido.



Símbolo de temporizador activado no instrumento combinado analógico.



Símbolo de temporizador activado no instrumento combinado digital.

A tabela mostra os símbolos possíveis e os textos do mostrador.

Símbolo	Mensagem	Significado
		O aquecedor está ligado e em funcionamento.
 	<b>Aquec a combustível parado</b> <b>Modo poup. bat</b>	O sistema foi parado pela parte electrónica do automóvel para possibilitar o arranque.

\* Opção/acessório, para mais informações ver Introdução.





Símbolo	Mensagem	Significado
	<b>Aquec a combustível parado</b> Nível combustível baixo	O arranque do aquecedor não é possível devido ao baixo nível de combustível - esta situação destina-se a possibilitar o arranque do motor e a condução por cerca de 50 km.
	<b>Aquec a combustível Revisão</b> necess.	Aquecedor fora de funções. Contacte uma oficina para reparação. A Volvo recomenda o contacto com uma oficina autorizada Volvo.

Um texto do mostrador apaga-se automaticamente após um curto espaço de tempo ou após uma pressão no botão **OK** da alavanca dos piscas (pág. 113).



## 04 Comando da climatização

### Aquecedor adicional\*

Em zonas climáticas frias<sup>6</sup> pode ser necessário um aquecedor adicional para alcançar a temperatura de funcionamento correcta do motor e o calor adequado para o habitáculo.

Os automóveis com motores Diesel possuem um aquecedor adicional accionado combustível (pág. 152).

Em zonas climáticas semi-frias<sup>6</sup> os automóveis Diesel possuem um aquecedor adicional eléctrico (pág. 153) em vez do alimentado a combustível.

Automóveis com certos motores a gasolina<sup>7</sup> possuem um aquecedor adicional eléctrico integrado no sistema de climatização do automóvel.

### Informação relacionada

- Aquecedor do motor e do habitáculo\* (pág. 146)

### Aquecedor adicional accionado combustível\*

O automóvel está equipado com um aquecedor adicional (pág. 152) eléctrico (pág. 153) ou a combustível.

O aquecedor é iniciado automaticamente quando é necessário calor adicional com o motor em funcionamento.

O aquecedor desliga-se automaticamente quando a temperatura correcta é alcançada ou quando o motor é desligado.

#### NOTA

Se o aquecedor adicional estiver activado pode sair fumo pela cava da roda direita, o que é totalmente normal.

### Modo automático ou desactivação

A sequência de arranque automático do aquecedor adicional pode ser desligada.

#### NOTA

A Volvo recomenda que se desligue o aquecedor adicional accionado combustível com curtas distâncias percorridas.

1. Antes do arranque do motor: Selecciona a posição de ignição **I** (pág. 80).
2. Pressione em **OK** para se deslocar para o menu.
3. Avance com o selector rotativo para **Aquec adicional**<sup>8</sup> ou **Configurações**<sup>9</sup> e seleccione com **OK**.
4. Selecciona a alternativa **LIG.** ou **DESL.** utilizando o selector rotativo e confirme com **OK**.
5. Saia do menu com **RESET**.

#### NOTA

A alternativa de menu apenas está visível na posição de ignição **I** - eventuais ajustes têm de ser feitos antes do arranque do motor.

### Aquecedor do habitáculo\*

Se o aquecedor adicional estiver complementado com função temporizador este pode ser utilizado como um aquecedor do habitáculo (pág. 146).

<sup>6</sup> Um concessionário autorizado Volvo possui informações sobre quais as zonas geográficas abrangidas.

<sup>7</sup> Um concessionário autorizado Volvo possui informações sobre quais os motores abrangidos.

<sup>8</sup> Instrumento combinado analógico.

<sup>9</sup> Instrumento combinado digital.

**Aquecedor adicional eléctrico\***

*O automóvel está equipado com um aquecedor adicional (pág. 152) a combustível (pág. 152) ou eléctrico.*

O aquecedor não pode ser comandado manualmente. É activado automaticamente após o arranque do motor com temperaturas inferiores a 14 °C e desliga-se após se ter atingido uma definida temperatura do habitáculo.

**Informação relacionada**

- Aquecedor do motor e do habitáculo\* (pág. 146)

# 05

## CARGA E ARRUMAÇÃO

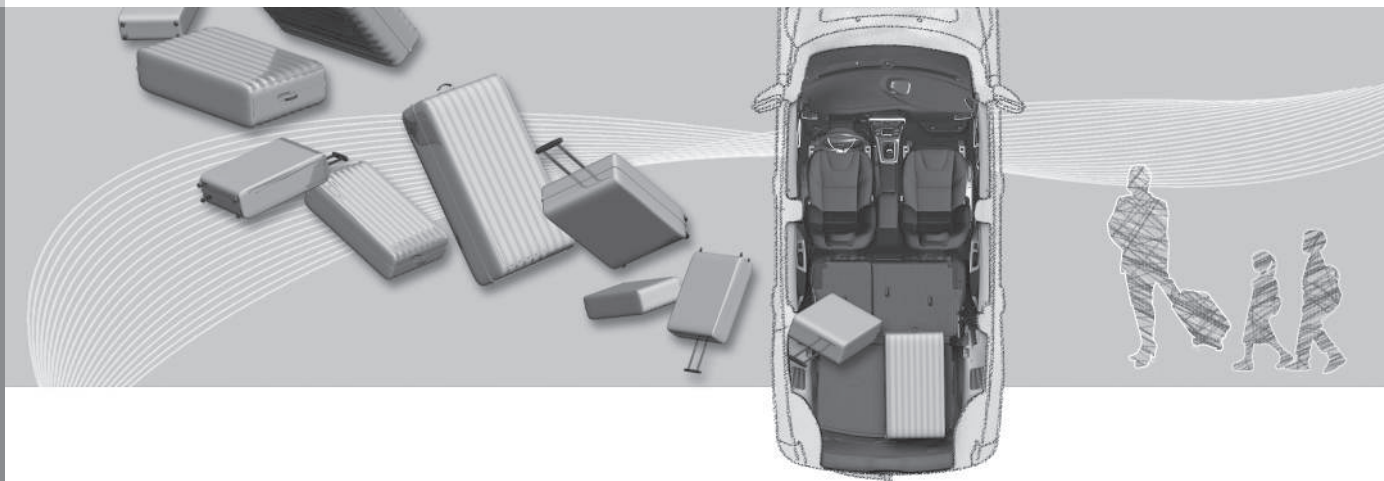



## Compartimentos para arrumação

Descrição geral dos compartimentos para arrumação no habitáculo.

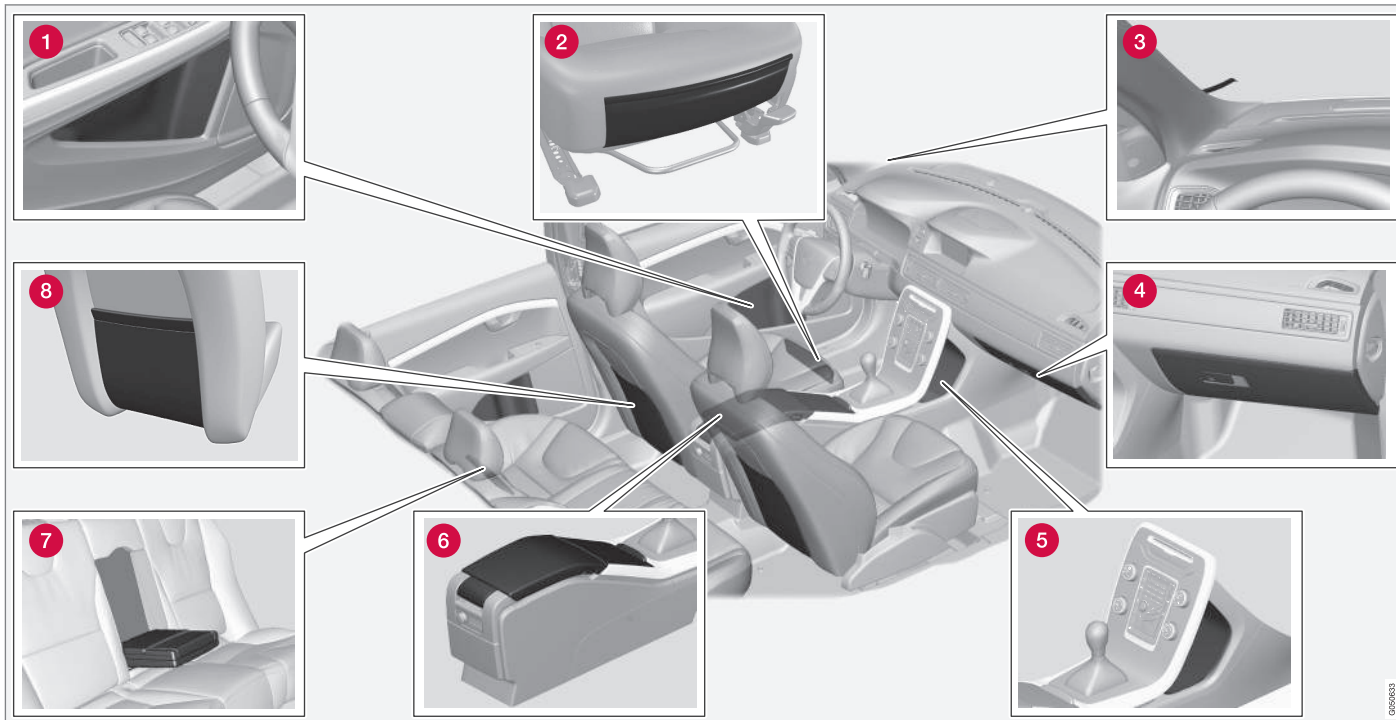



## 05 Carga e arrumação



- 1 Compartimento de arrumos no painel da porta
- 2 Bolsa de arrumação\*, parte da frente das almofadas dos assentos dianteiros
- 3 Mola para bilhetes
- 4 Porta-luvas (pág. 157)
- 5 Compartimento de arrumos
- 6 Compartimento de arrumos, porta-canecas (pág. 157)
- 7 Porta-canecas\* no descanso de braço, banco traseiro
- 8 Bolsa de arrumação



### AVISO

Guarde objectos soltos tais como: telemóvel, câmara, comando à distância para equipamento adicional, etc., no porta-luvas ou outro compartimento. Caso contrário, perante travagens bruscas ou colisões, podem causar danos em passageiros.



### Consola de túnel

A consola de túnel encontra-se entre os bancos dianteiros.

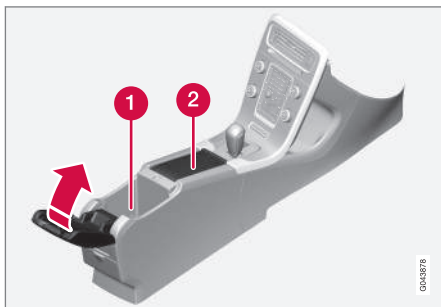

- 1 Compartimento de arrumos (para, por ex: discos CD) e entrada USB\*/AUX no descanso de braço.
- 2 Contém porta-canecas para o condutor e passageiro. Se tiver a opção cinzeiro e isqueiro (pág. 157) existe um isqueiro na tomada 12 V (pág. 158) do banco dianteiro e um cinzeiro removível no porta-canecas.

#### Informação relacionada

- Compartimentos para arrumação (pág. 155)

### Consola de túnel - isqueiro e cinzeiro\*

No porta-canecas sob o descanso de braço existe um cinzeiro removível. O isqueiro encontra-se na tomada 12 V (pág. 158) do banco dianteiro.

O cinzeiro na consola de túnel (pág. 157) liberta-se levantando-o para cima a direito.

O isqueiro é activado premindo o botão para dentro. Quando estiver pronto para acender, o botão salta novamente para fora. Puxe o isqueiro e use a resistência incandescente para acender.

#### Informação relacionada

- Compartimentos para arrumação (pág. 155)

### Porta-luvas

O porta-luvas encontra-se no lado do passageiro.



Aqui podem-se guardar, por exemplo, o manual do proprietário do automóvel e mapas. No interior existe um suporte de esfereográficas. O porta-luvas pode ser trancado\* (pág. 187) utilizando a parte da chave (pág. 177).

#### Informação relacionada

- Compartimentos para arrumação (pág. 155)



### Tapetes de encaixe\*

Os tapetes de encaixe recolhem, por exemplo, sujidade e neve lamacenta. A Volvo dispõe de tapetes de encaixe especialmente fabricados para o seu automóvel.

#### AVISO

Utilize apenas um tapete de encaixe para cada lugar e verifique antes da viagem se o tapete no lugar do condutor está devidamente e ancorado nos pontos, de modo a não ficar entalado junto ou sob os pedais.

### Informação relacionada

- Limpeza do interior (pág. 413)

### Espelho de cortesia

O espelho de cortesia encontra-se no lado de trás da protecção solar.



Espelho de cortesia com iluminação.

A luz do espelho de cortesia, no lado do condutor\* e no lado do passageiro, acende automaticamente quando se levanta a cobertura.

### Informação relacionada

- Substituição de lâmpada - iluminação no espelho de cortesia (pág. 385)

### Consola de túnel - tomada 12 V

As tomadas eléctricas (12 V) encontram-se junto ao porta-canecas<sup>1</sup> e atrás na consola túnel.



Tomada 12 V na consola de túnel, banco dianteiro.

<sup>1</sup> Com a opção cinzeiro e isqueiro o porta-canecas e a tomada 12 V desaparecem.





Tomada 12 V na consola de túnel, banco traseiro.

A tomada eléctrica pode ser utilizada para diferentes acessórios de 12 V, por ex: ecrãs, leitores de música ou telemóveis. O comando à distância tem de estar pelo menos na posição de ignição I (pág. 80) para que a tomada forneça corrente.

### **!** AVISO

Deixe sempre a tampa na tomada quando não a utilize.

### **i** NOTA

Equipamentos extra e acessórios - por ex: ecrãs, leitores de música e telemóveis - que estejam ligados a alguma das tomadas eléctricas de 12 V do habitáculo podem ser activados pelo sistema de climatização quando o comando à distância está retirado ou quando o automóvel está trancado, por ex: quando o aquecedor de estacionamento é activado numa hora pré-definida.

Por isso, desligue da tomada eléctrica as fichas dos equipamentos extra ou acessórios quando estes não sejam utilizados, pois a bateria pode descarregar!

### **!** IMPORTANTE

A corrente máxima da tomada é de 10 A (120 W), caso seja utilizada apenas uma tomada. Caso se utilizem as duas tomadas da consola túnel em simultâneo o valor da corrente é de 7,5 A (90 W) por tomada.

Caso o compressor para a reparação de pneus esteja ligado a uma das tomadas, não se deve ligar qualquer outro equipamento à outra.

### **i** NOTA

O compressor para reparação provisória de pneus (pág. 350) foi testado e aprovado pela Volvo.

### Informação relacionada

- Consola de túnel - isqueiro e cinzeiro\* (pág. 157)
- Tomada eléctrica 12 V compartimento da carga\* (pág. 163)



## Carga

A capacidade de carga depende do peso de serviço do automóvel.

A capacidade de carga depende do peso de serviço do automóvel. O peso total dos passageiros e acessórios subtrai a capacidade de carga do automóvel num valor correspondente ao desse peso.

Para informação detalhada sobre pesos, ver Pesos (pág. 422).



A tampa do porta-bagagens é aberta com um botão no painel de iluminação ou com o comando à distância, ver Trancagem/destrancagem - tampa do porta-bagagens (pág. 188).

## AVISO

As características de condução do automóvel são alteradas peça carga e a sua distribuição.

## Lembre-se ao carregar o veículo

- Coloque a carga pressionada contra as costas do banco traseiro.

Note que nenhum objecto deve impedir o funcionamento do sistema WHIPS dos bancos dianteiros caso as costas do banco traseiro estejam descidas, ver WHIPS - posição sentada (pág. 37).

- Centre a carga.
- Os objectos pesados devem ser colocados o mais baixo possível. Evite a colocação de carga pesada sobre as costas dos bancos rebatidos.
- Proteja as esquinas vivas com algo macio para evitar danos nos estofos.
- Prenda toda a carga com cintas de retenção ou de travagem nos olhais de fixação de carga.

## AVISO

Um objecto solto de 20 kg pode, numa colisão frontal a 50 km/h, corresponder a um impacto de 1000 kg.

## AVISO

O efeito protector da colina de colisão no forro do tejadilho pode desaparecer ou ficar reduzido caso a carga esteja demasiado alta.

- Nunca coloque carga acima das costas do banco.

## AVISO

Prenda sempre a carga. Caso contrário, esta pode ser projectada com travagens bruscas e causar danos em passageiros.

Cubra arestas vivas e cantos afiados com algo suave.

Desligue o motor e aplique o travão de estacionamento ao carregar/retirar objectos compridos. Caso contrário, e no pior dos cenários, a carga pode bater na alavanca ou selector das velocidades e colocar o automóvel numa posição de condução - o automóvel pode entrar em andamento.

## Informação relacionada

- Rede de protecção\* (pág. 163)
- Carga - cargo comprida (pág. 161)
- Carga no tejadilho (pág. 161)



### Carga - carga comprida

Para facilitar a carga (pág. 160) no compartimento da bagagem pode-se rebater as costas do banco traseiro do automóvel. Para cargas extra longas também é possível rebater as costas do assento do passageiro<sup>2\*</sup>.

### Rebater as costas do banco traseiro

Para facilitar a carga no compartimento da bagagem pode-se rebater as costas do banco traseiro do automóvel, ver Bancos traseiros (pág. 84).

### Carga no tejadilho

Para carga no tejadilho recomenda-se os porta bagagens desenvolvidos pela Volvo. Assim evitará danos no automóvel e obterá a máxima segurança possível na viagem.

Siga cuidadosamente as instruções de montagem que acompanham as barras de carga.

- Verifique a intervalos regulares se as barras de carga e a própria carga estão presos correctamente. Prenda a carga de forma adequada com cintas de carga.
- Distribua o peso de forma uniforme sobre as barras. Coloque a carga mais pesada por baixo.
- A resistência do ar e o consumo de combustível aumentam com o tamanho da carga.
- Conduza suavemente. Evite acelerações rápidas, travagens bruscas e curvas apertadas.



#### AVISO

O centro de gravidade e as características de condução do automóvel são alterados com carga no tejadilho.

Para mais informações sobre a carga máxima permitida no tejadilho, incluindo porta bagagens e bagageira de tejadilho, ver Pesos (pág. 422).

<sup>2</sup> Aplicável apenas ao assento conforto.



### Fixação de carga

Em ambos os lados do compartimento da carga do automóvel encontram-se pontos de fixação fixos destinados à fixação de carga.

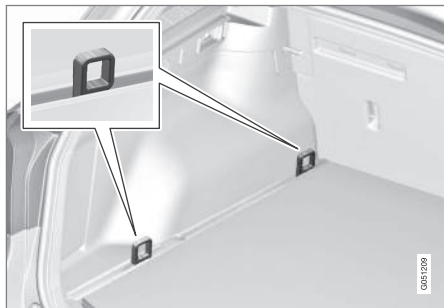

Localização dos pontos de fixação no compartimento da carga.

Os pontos de fixação fixos encontram-se nas calhas de carga no chão do compartimento da carga. Na imagem acima são apresentados dois dos pontos de fixação no chão na posição subida. A posição normal dos mesmos é a descida.

### AVISO

Objectos rígido, contundentes e/ou pesados que estejam pousado ou salientes pode causar danos pessoais numa travagem a fundo.

Fixe sempre os objectos grandes ou pesados com cinto de segurança ou cinta de retenção.

### IMPORTANTE

Não utilize correias tensoras com variações, estas podem danificar os pontos de fixação.

### NOTA

A largura ideal para a cinta tensora é de aproximadamente 25 mm.

### Informação relacionada

- Carga (pág. 160)

### Carga - suporte para sacos de compras\*

O suporte para sacos de compras mantém os sacos no sítio e evita que estes se virem e espalhem o seu conteúdo no compartimento da bagagem.



Suporte para sacos de compras sob o alçapão do chão.

1. Levante o suporte, que faz parte do alçapão.
2. Prenda os sacos de compras com a cinta de retenção e engate as pegas nos ganchos.

### Informação relacionada

- Carga (pág. 160)



### Tomada eléctrica 12 V compartimento da carga\*

A tomada eléctrica pode ser utilizada para diferentes acessórios de 12 V, por ex: ecrãs, leitores de música ou telemóveis.



Baixe a tampa para aceder à tomada eléctrica.

- A tomada fornece corrente mesmo quando o comando à distância não se encontra no fecho de ignição.

#### **!** IMPORTANTE

A corrente máxima da tomada é de 10 A (120 W).

#### **i** NOTA

Lembre-se que a utilização da tomada eléctrica com o motor desligado implica o risco de descarga da bateria de arranque do automóvel.

#### **i** NOTA

O compressor para reparação provisória de pneus foi testado e aprovado pela Volvo. Para informações sobre a utilização da reparação provisória de pneus (TMK) recomendada pela Volvo, ver *Reparação de emergência de pneus furados\** (pág. 350).

#### Informação relacionada

- Consola de túnel - tomada 12 V (pág. 158)

### Rede de protecção\*

A rede de protecção evita que a carga se projecte para o habitáculo perante travagens violentas.

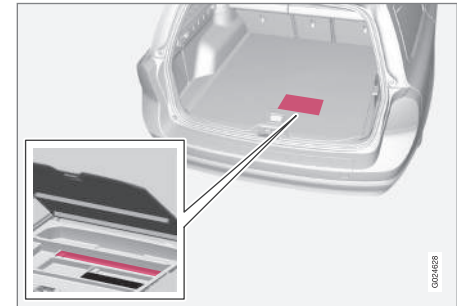

Compartimento para arrumação das caixas da rede de protecção.

Uma rede de protecção de enrolar em duas caixas tem compartimento para arrumação sob o alçapão do compartimento da carga.

#### Fixação das caixas da rede

Uma rede de protecção de enrolar em duas caixas tem compartimento para arrumação sob o alçapão do compartimento da carga.

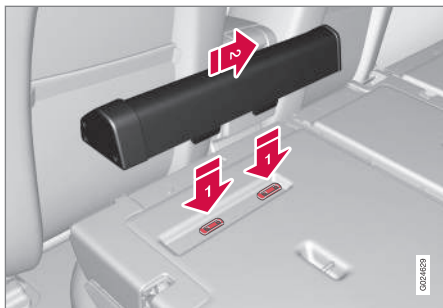

A caixa de rede bipartida é fixa no lado de trás das costas do banco. A caixa mais pequena é fixa no lado esquerdo (vista a partir da tampa do porta-bagagens).

1. Rebatá para a frente as costas do banco traseiro, ver Bancos traseiros (pág. 84).
  2. Alinhe as calhas de fixação da caixa em frente dos calços de fixação das costas do banco
  3. Introduza a caixa nos calços de fixação
  4. Rebatá as costas do banco para trás e bloqueie as costas do banco.
- A remoção da caixa é feita pela ordem inversa.

## Utilização da rede de protecção

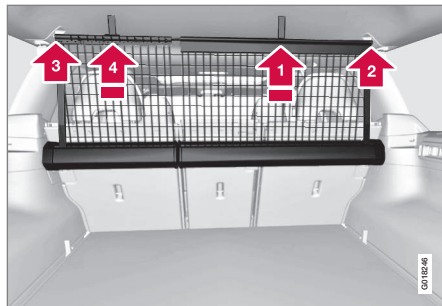

A rede é puxada para cima a partir das caixas e bloqueia-se automaticamente no espaço de um minuto se as costas do banco estiverem levantadas.

- Puxe o lado direito da rede para cima utilizando a sua correia.
  - Introduza a barra na fixação do lado direito e pressione de seguida para a frente – a barra encaixa com um "clique".
  - Puxe para fora a parte telescópica da barra e encaixe-a no outro lado.
  - Puxe o lado esquerdo da rede para cima e engate-a na barra.
- O recolhimento é feito pela ordem inversa.

A rede também pode ser utilizada quando as costas do banco traseiro são rebatidas para a frente.

## Remoção das caixas de rede

1. Enrole devidamente a rede de protecção nas caixas pela ordem inversa à descrita no capítulo "Utilização da rede de protecção".
2. Rebatá todas as costas do banco para a frente.
3. Puxe as caixas para fora até que estas se soltem das calhas de fixação.

Guarde as caixas nos seus compartimentos sob o alçapão do compartimento da bagagem.



### AVISO

A carga no compartimento da carga deve ser bem presa, mesmo com uma rede de protecção correctamente montada.

## Informação relacionada

- Carga (pág. 160)
- Grelha de protecção (pág. 165)



### Rede de protecção\* combinada com cobertura da bagagem

A rede de protecção evita que a carga se projecte para o habitáculo perante travagens violentas.

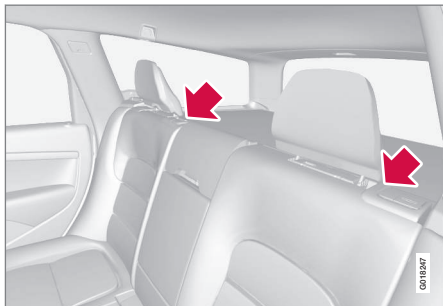

Correias para puxar a rede.

A rede de protecção também pode ser subida no banco traseiro quando a cobertura da bagagem está puxada.

Siga o procedimento descrito no capítulo "Utilização da rede de protecção" (pág. 163). As correias para elevação encontram-se junto às setas.

#### Informação relacionada

- Rede de protecção\* (pág. 163)
- Carga (pág. 160)

### Grelha de protecção

Uma grade de protecção evita que carga ou animais domésticos penetrem no habitáculo perante travagens a fundo.

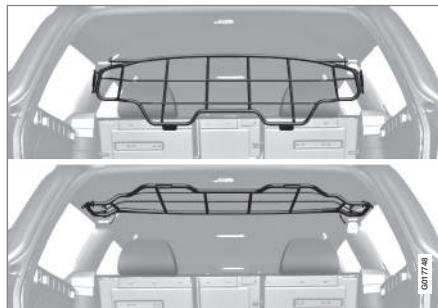

#### Subida

Segure pela parte inferior da grelha de protecção e puxe para trás/cima.

#### ! IMPORTANTE

A grelha de protecção não pode ser rebatida para cima ou para baixo quando uma cobertura da bagagem está montada.

#### Montagem/desmontagem

A grelha de protecção encontra-se normalmente montada permanentemente no automóvel, uma vez que pode facilmente ser rebatida para o tejadilho proporcionando assim um compartimento de carga mais

comprido. Se desejável, a grelha de protecção pode ser desmontada e retirada do automóvel.

Ao voltar a montar, a grelha de protecção deve ser sempre presa e engatada correctamente por questões de segurança.

Para se poder montar a grelha de protecção é necessário descer primeiro as costas do banco, ver Bancos traseiros (pág. 84).

#### i NOTA

A grelha de protecção monta-se mais facilmente na posição descida e com duas pessoas nas portas traseiras.

Durante a montagem a pega deve ficar para o lado de cima da grelha, ver imagens 1 - 3.

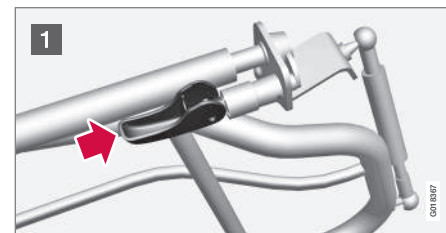

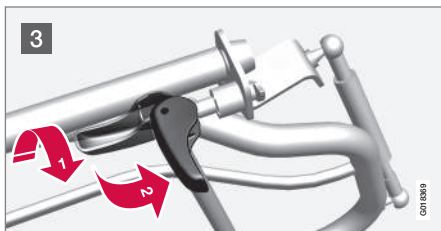
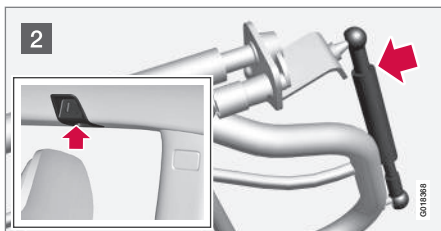

- 1 Coloque a pega na posição de montagem, ver ilustração. Para poder rodar a pega para a posição é necessário pressionar ligeiramente, ver seta.
  - 2 Pressione o amortecedor contra a grelha e alinhe-a nas fixações do tecto.
  - 3 Rode a pega 90° . Pressione ligeiramente tal como na ilustração (1), caso necessário. Prenda a grelha rodando a pega 90° .
- A desmontagem da grelha é feita pela ordem inversa.

## Informação relacionada

- Rede de protecção\* (pág. 163)
- Carga (pág. 160)

## Cobertura da bagagem

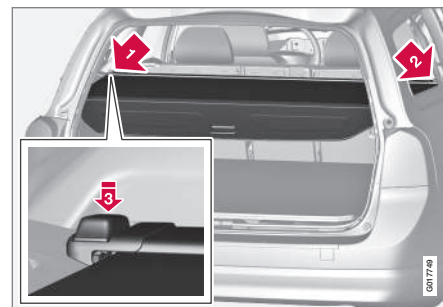

Puxe a cobertura de bagagem sobre a carga e engate-a nos encaixes junto aos pilares traseiros do compartimento da carga.



### IMPORTANTE

A grelha de protecção não pode ser rebatida para cima ou para baixo quando a cobertura da bagagem está montada.

## Colocação da cobertura da bagagem

- 1 Introduza uma extremidade da cobertura na fixação do painel lateral.
- 2 Introduza a outra extremidade na fixação oposta.





- 3 Encaixe ambos os lados. Ouve-se um "clique" e a marca vermelha deve desaparecer.
- > Verifique se ambas as extremidades estão bloqueadas.

### **Remoção da cobertura da bagagem**

1. Pressione o botão de uma extremidade e retire.
2. Incline cuidadosamente a cobertura para cima/fora e a outra extremidade solta-se automaticamente.

### **Descida do disco de cobertura traseiro da cobertura da bagagem**

O disco de cobertura traseiro da cobertura da bagagem sobressai na horizontal na sua posição enrolada, no compartimento da bagagem onde se encontra montado.

- Puxe o disco de cobertura ligeiramente para trás, libertando das suas mangas de apoio e desça.

### **Informação relacionada**

- Carga (pág. 160)
- Carga - cargo comprida (pág. 161)

# 06



## FECHADURAS E ALARME





## Comando à distância

O comando à distância é utilizado para trancagem/destrancagem e arranque do motor, entre outros.

Existem duas variantes do comando à distância - Comando à distância na versão básica e Comando à distância com PCC (Personal Car Communicator)\*.

Funcionalidade	Básica <sup>A</sup>	com PCC <sup>B</sup>
Trancagem/destrancagem e parte destacável da chave	x	x
Trancagem/destrancagem sem chave		x
Arranque do motor sem chave		x
Botão de informações e luzes indicadoras		x

<sup>A</sup> Comando com 5 botões

<sup>B</sup> Comando com 6 botões

O comando à distância com PCC tem uma funcionalidade mais alargada quando comparado com o comando na versão básica - por

exemplo: Condução sem chave (pág. 181) e algumas funções únicas (pág. 175).

Todos os comandos à distância possuem uma parte destacável da chave (pág. 177) em metal. A parte visível está disponível em duas versões para se poder distinguir os comandos à distância.

Podem ser encomendados mais comandos à distância - mas não noutra variante que não a presente na entrega do automóvel. Podem ser programadas e utilizadas no mesmo automóvel até seis chaves.

O automóvel é entregue com dois comandos à distância

### AVISO

Caso se encontrem crianças no automóvel:

Lembre-se sempre de cortar a corrente dos vidros eléctricos e do tecto de abrir retirando o comando à distância quando sai do automóvel.

### Informação relacionada

- Comando à distância - funções (pág. 173)

## Comando à distância - perda

Se perder um comando à distância pode encomendar um novo numa oficina - recomenda-se uma oficina autorizada Volvo.

Os restantes comandos à distância devem ser levados à oficina Volvo. Como medida de prevenção contra roubo, o código do comando à distância perdido deve ser apagado do sistema.

Pode-se verificar o número total de chaves registadas para o automóvel no sistema de menus MY CAR. Para descrição do sistema de menus, ver MY CAR (pág. 116).

### Informação relacionada

- Comando à distância - funções (pág. 173)



## Comando à distância - personalização\*

A memória da chave no comando à distância (pág. 169) permite a adaptação de certas configurações do automóvel a cada utilizador.

A função da memória da chave está disponível combinada com o assento do condutor de comando eléctrico\*.

As configurações para os retrovisores exteriores (pág. 108), assento do condutor, força da direcção (pág. 262) e opção, modo de contraste e modo de cor (pág. 65) do instrumento combinado podem ser memorizadas na memória, dependendo do nível de equipamentos do automóvel.

A função<sup>1</sup> pode ser activada/desactivada no sistema de menus com MY CAR. Para descrição do sistema de menus, ver MY CAR (pág. 116).

Quando a função é activada as configurações são automaticamente associadas à memória da chave. Isto significa que uma alteração das configurações é automaticamente guardada na memória do comando à distância.

## Memorização das configurações

Assegure-se que a função da memória da chave é activada no sistema de menus MY CAR.

Proceda do seguinte modo para guardar as configurações e utilizar a memória da chave no comando à distância:

1. Destranque o automóvel com o comando à distância em cuja memória a configuração<sup>2</sup> deve ser memorizada.
2. Proceda aos ajustes desejados, por ex.: assento e retrovisores exteriores.
3. As configurações são memorizadas na memória do comando à distância presente.

Da próxima vez que o automóvel for destrancado com o mesmo comando à distância as posições memorizadas na memória da chave são ajustadas automaticamente - desde que tenham sido alteradas desde a última vez que o comando à distância presente foi memorizado.

## Paragem de emergência

Se o assento começar acidentalmente a deslocar-se, pressione um dos botões de ajuste ou de memória do assento para parar o assento.

Para reiniciar o movimento para a posição do assento guardada na memória da chave pressione o botão de destrancagem no comando à distância. A porta do condutor deve estar aberta.



## AVISO

Risco de entalamento! Assegure-se de que as crianças não brincam com o comando. Ao ajustar certifique-se de que não existe nenhum objecto em frente, atrás ou sob o assento. Certifique-se de que nenhum passageiro no banco traseiro fica entalado.

## Alteração das configurações

Se várias pessoas com o respectivo comando à distância se aproximarem do automóvel, as configurações do assento e dos espelhos retrovisores são efectuadas para a pessoa cujo comando à distância abriu a porta do condutor.

Se a porta do condutor for aberta pela pessoa A com o comando à distância A mas a pessoa B com o comando à distância B for conduzir, as definições podem ser alternadas do seguinte modo:

- A pessoa B, junto à porta do condutor ou sentada atrás do volante, pressiona o botão para destrancagem do seu comando à distância, ver Comando à distância - funções (pág. 173).
- Seleccione uma das três memórias possíveis para o ajuste do assento com o botão do assento 1-3, ver Bancos dian-

<sup>1</sup> Chamada Memória da chave em MY CAR.

<sup>2</sup> Esta definição não afecta as definições armazenadas com a função de memória do assento de comando eléctrico.



teiros - com accionamento eléctrico\* (pág. 82).

- Ajuste o assento e os espelhos retrovisores manualmente, ver Bancos dianteiros - com accionamento eléctrico\* (pág. 82) e Retrovisores - exteriores (pág. 108).

### Reactivação das configurações

Quando o automóvel é trancado ou passados 30 minutos com o automóvel destrancado, a memória da chave é desactivada e é definido um perfil de condutor standard. Para reactivar a memória da chave para o comando à distância presente é necessário que se verifique o seguinte.

#### Para automóveis sem Keyless Drive

As configurações memorizadas na memória da chave são activadas quando o automóvel é destrancado com uma pressão no botão de destrancagem do comando à distância.

#### Para automóveis com Keyless Drive

A memória da chave é activada se:

1. O automóvel for destrancado com uma pressão no botão de destrancagem do comando à distância ou através da destrancagem sem chave.
2. Se o automóvel estiver destrancado é feita uma busca de chave quando a porta do condutor é aberta. Se for encontrada apenas uma chave as suas configurações memorizadas são activadas. Se o automóvel estiver trancado, consulte o ponto anterior.

### Informação relacionada

- Comando à distância com PCC\* - funções únicas (pág. 175)

### Trancagem/destrancagem - indicação

*Quando o automóvel é trancado ou destrancado com o comando à distância (pág. 169), as piscas do automóvel indicam quando a trancagem/destrancagem é correctamente efectuada.*

- Trancagem - um sinal de pisca e o rebatimento<sup>3</sup> dos retrovisores para dentro.
- Destrancagem - dois sinais de piscas e o rebatimento<sup>3</sup> dos retrovisores para fora.

Na trancagem, a indicação dá-se apenas se todas as fechaduras forem trancadas, após as portas terem sido fechadas.

### Seleccionar função

No sistema de menus MY CAR do automóvel podem-se seleccionar diferentes opções para indicação de trancagem/destrancagem com luz. Para descrição do sistema de menus, ver MY CAR (pág. 116).

### Informação relacionada

- Condução sem chave\* (pág. 181)
- Indicador de alarme (pág. 193)



### Inibidor de arranque (imobilizador)

*O inibidor de arranque electrónico é uma protecção anti-roubo que evita que o veículo seja arrancado por pessoas não autorizadas.*

Cada comando à distância (pág. 169) possui um código único. O automóvel só pode ser posto a trabalhar se for utilizado o comando à distância certo com o código certo.

As seguintes mensagens de avaria do motorador de informações do instrumento combinado estão relacionadas com o inibidor de arranque electrónico (imobilizador):

Mensagem	Significado
Inserir chave do automóvel	Falha na leitura do comando à distância durante o arranque - Retire a chave do fecho de ignição, volte a inseri-la e faça uma nova tentativa de arranque.
Chave do automóvel não encontrada	Falha na leitura do comando à distância durante o arranque - Faça uma nova tentativa de arranque.  Se a falha permanecer: Introduza a chave da viatura no canhão de ignição e faça uma nova tentativa.
Imobilizador Tentar rearrancar	Falha na função inibidor de arranque durante o arranque. Se a falha permanecer: Contacte uma oficina - recomenda-se o contacto de uma oficina autorizada Volvo.

### Informação relacionada

- Inibidor de arranque accionado à distância com sistema de localização\* (pág. 173)

Para pôr o automóvel a trabalhar, ver Arranque do motor (pág. 270).

<sup>3</sup> Apenas automóveis com retrovisores rebatíveis.

\* Opção/acessório, para mais informações ver Introdução.



### Inibidor de arranque accionado à distância com sistema de localização\*

O inibidor de arranque accionado à distância com sistema de localização<sup>4</sup> possibilita acompanhar e localizar o automóvel, além de permitir a activação do inibidor de arranque à distância, desligando assim o motor.

Contacte o concessionário Volvo mais próximo para mais informações e auxílio sobre a activação do sistema.

#### Informação relacionada

- Comando à distância (pág. 169)
- Inibidor de arranque (imobilizador) (pág. 172)





### Comando à distância - funções

O comando à distância na versão básica possui funções como por ex.: trancagem e destrancagem das portas.

#### Funções



Comando à distância na versão básica.

-  Trancagem
-  Destrancagem
-  Duração luz aproximação
-  Tampa do porta-bagagens
-  Função pânico



Comando à distância com PCC\* (Personal Car Communicator).

 Informação

#### Botões de função

 **Trancagem** - Tranca as portas e a tampa do porta-bagagens ao mesmo tempo que o alarme é activado.

Uma longa pressão fecha todas as janelas e o tecto de abrir\* em simultâneo. Para mais informações, ver Função de arejamento (pág. 187).

#### **AVISO**

Se fechar o tecto de abrir e os vidros com o comando à distância certifique-se de que ninguém fica com as mãos entaladas.

<sup>4</sup> Apenas nalguns mercados e com Volvo On Call\*.





 **Destrancagem** - Destranca as portas e a tampa do porta-bagagens ao mesmo tempo que o alarme é desactivado.

Uma longa pressão abre todos os vidros em simultâneo. Para mais informações, ver Função de arejamento (pág. 187).

A função pode ser alterada de destrancar todas as portas em simultâneo para, com uma pressão no botão, destrancar apenas a porta do condutor e, com uma pressão adicional - no espaço de dez segundos - destrancar as restantes portas.

A função pode ser alterada no sistema de menus MY CAR. Para descrição do sistema de menus, ver MY CAR (pág. 116).

 **Duração de luz de aproximação** - Utiliza-se para acender a iluminação do automóvel à distância. Para mais informações, ver Duração luz aproximação (pág. 99).

 **Tampa do porta-bagagens** - Destranca e desactiva o alarme apenas na tampa do porta-bagagens. Para mais informações, ver Trancagem/destrancagem - tampa do porta-bagagens (pág. 188). Em automóveis com Tampa do porta-bagagens de comando eléctrico (pág. 189)\* abre-se a tampa após uma pressão longa.

 **Função pânico** - Utiliza-se para chamar a atenção em caso de emergência.

Os piscas e a buzina são activados se o botão for pressionado durante pelo menos 3 segundos, ou pressionado duas vezes no espaço de 3 segundos.

A função pode ser desactivada com o mesmo botão, depois de ter estado activa durante pelo menos 5 segundos. Caso contrário fecha-se passados cerca de 3 minutos.

### Informação relacionada

- Comando à distância (pág. 169)
- Comando à distância com PCC\* - funções únicas (pág. 175)
- Trancagem/destrancagem - a partir do exterior (pág. 185)

### Comando à distância - alcance

*As funções do comando à distância (na versão básica) têm um raio de acção de cerca de 20 metros a partir do automóvel.*

Se o automóvel não reagir a uma pressão no botão - aproxime-se e tente de novo.



### NOTA

As funções do comando à distância podem ser perturbadas por ondas rádio, edifícios, condições topográficas, etc. O automóvel pode ser sempre trancado/destrancado com a parte destacável da chave (pág. 178).

Se todos os comandos à distância abandonarem o automóvel com o motor em andamento ou com a posição de ignição **I** ou **II** (pág. 79) activa, e todas as portas forem fechadas, o mostrador de informações no instrumento combinado exibe uma mensagem de aviso ao mesmo tempo que é emitido um sinal sonoro.

Se o comando à distância voltar a entrar no automóvel a mensagem e o sinal sonoro cessam quando:

- O comando à distância é inserido no fecho de ignição.
- A velocidade ultrapassa os 30 km/h.
- o botão **OK** é premido.





### Informação relacionada

- Comando à distância (pág. 169)
- Comando à distância - funções (pág. 173)

### Comando à distância com PCC\* - funções únicas

Um comando à distância com PCC possui funcionalidades alargadas em comparação com um comando à distância na versão básica (pág. 169) na forma de um botão de informações e luzes indicadoras.

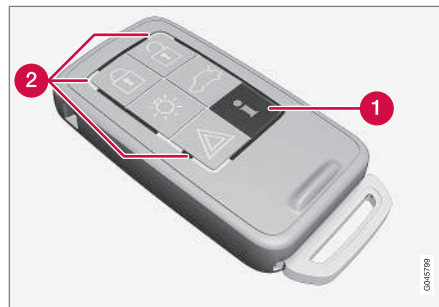

Comando à distância com PCC.

- 1 Botão de informação
- 2 Luzes indicadoras

O botão de informação permite obter certas informações do automóvel a partir das luzes indicadoras.

### Utilização do botão de informação

- Pressione o botão de informação .
  - > Durante cerca de 7 segundos piscam todas as luzes indicadoras e a luz percorre o comando à distância. Isto indica que está a ser feita a leitura da informação do automóvel.

A leitura é interrompida caso algum outro botão seja carregado durante esse processo.



#### NOTA



Caso nenhuma luz indicadora se acenda ao utilizar o botão de informação repetidas vezes e em diferentes locais (ou após 7 segundos e após a luz se deslocar no PCC), contacte uma oficina - recomenda-se uma oficina autorizada Volvo.

As luzes indicadoras fornecem informação de acordo com a seguinte ilustração:

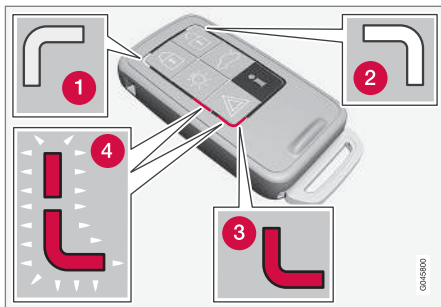

- 1 Luz verde contínua – O automóvel está trancado.
- 2 Luz amarela contínua – O automóvel está destrancado.
- 3 Luz vermelha contínua - O alarme disparou desde que o automóvel foi trancado pela última vez.
- 4 Luz vermelha pisca alternadamente em ambas as luzes indicadoras vermelhas - O alarme disparou há menos de 5 minutos.

### Informação relacionada

- Comando à distância com PCC\* - alcance (pág. 176)

### Comando à distância com PCC\* - alcance

O alcance de um comando à distância com PCC (Personal Car Communicator) para trancagem, destrancagem das portas e tampa do porta-bagagens é de cerca de 20 metros a partir do automóvel - as restantes funções possuem um alcance até cerca de 100 metros.

Se o automóvel não reagir a uma pressão no botão - aproxime-se e tente de novo.

### NOTA

A função do botão de informação pode ser perturbada por ondas rádio, edifícios, condições topográficas, etc.

### Fora do alcance do comando à distância

Caso o comando à distância esteja longe de mais do automóvel para que seja feita a leitura, é mostrado o último estado em que o automóvel foi deixado, sem que as luzes indicadoras se desloquem no comando à distância.

Caso sejam utilizados vários comandos à distância com o automóvel, apenas o último a ser utilizado na trancagem/destrancagem indica o estado correcto.

### NOTA

Se não acender nenhuma luz indicadora ao utilizar o botão de informação dentro do raio de acção, tal pode dever-se ao facto da última comunicação entre o comando à distância e o automóvel ter sido perturbada por ondas rádio, edifícios, condições topográficas, etc.

### Informação relacionada

- Keyless Drive\* - alcance do comando à distância (pág. 181)
- Comando à distância - alcance (pág. 174)



### Parte da chave destacável

Um comando à distância contém uma parte da chave destacável de metal que permite a activação de algumas funções e procedimentos.

O código único da parte da chave encontra-se disponível nas oficinas autorizadas Volvo, que são recomendadas para a encomenda de novas partes da chave.

### Funções da parte da chave destacável

Com a parte da chave destacável do comando à distância pode-se:

- abrir manualmente a porta do condutor caso o fecho centralizado não possa ser activado com o comando à distância, ver Parte da chave destacável - destrançamento de porta (pág. 178).
- activar/desactivar (pág. 191) mecanicamente o bloqueio de segurança para crianças das portas traseiras.
- bloquear o acesso ao porta-luvas e ao compartimento da carga (trancagem de privacidade (pág. 178)\*).
- activar/desactivar (pág. 32) o airbag do passageiro dianteiro (PACOS\*).

### Informação relacionada

- Comando à distância - funções (pág. 173)
- Comando à distância (pág. 169)

### Parte da chave destacável - remoção/ colocação

A remoção/colocação da parte da chave destacável (pág. 177) é feita do seguinte modo:

#### Retirar a parte da chave destacável



1. Puxe o trinco de mola para o lado.
2. Puxe simultaneamente a parte da chave a direito para trás.

#### Colocar a parte da chave destacável

Coloque cuidadosamente a parte da chave no seu lugar no comando à distância (pág. 169).

1. Mantenha o comando à distância com a fenda para cima e insira parte da chave na fenda.
2. Pressione a parte da chave levemente. Ouve um estalido quando a parte da chave encaixa.

### Informação relacionada

- Parte da chave destacável - destrançamento de porta (pág. 178)
- Bloqueio de segurança para crianças - activação manual (pág. 191)
- Airbag do passageiro - activação/desactivação\* (pág. 32)



## Parte da chave destacável - destrancagem de porta

A parte destacável da chave (pág. 177) pode ser utilizada caso o fecho centralizado não possa ser activado com o comando à distância (pág. 169), por ex.: quando a bateria do comando está gasta.

Se o fecho centralizado não poder ser activado com o comando à distância - por ex: se as baterias estiverem gastas - a porta do condutor pode ser aberta do seguinte modo:

1. Destranque a porta do condutor com a parte destacável da chave no canhão da fechadura do puxador da porta. Para imagem e mais informações, ver Keyless drive\* - destrancagem com a parte da chave (pág. 183).



### NOTA

Quando a porta é destrancada com a parte da chave e aberta, o alarme dispara.

2. Desactive o alarme introduzindo o comando à distância no fecho de ignição.

Para automóvel com sistema Keyless, ver Keyless drive\* - destrancagem com a parte da chave (pág. 183).

### Informação relacionada

- Comando à distância (pág. 169)
- Comando à distância - substituição de bateria (pág. 179)

## Trancagem de privacidade\*

A trancagem de privacidade foi concebida para se deixar o automóvel no serviço de manutenção, no hotel, ou semelhantes. O porta-luvas fica trancado e a tampa do porta-bagagens é desconectada do fecho centralizado - a tampa do porta-bagagens não pode ser aberta com o botão do fecho centralizado nas portas dianteiras ou no comando à distância (pág. 169).



Fechaduras activas para o comando à distância **com** parte da chave.



Fechaduras activas do comando à distância **sem** parte da chave e trancagem de privacidade **activada**.

Isto significa que o comando à distância sem a parte da chave apenas pode ser utilizado para activar/desactivar o alarme (pág. 192), abrir as portas e conduzir o automóvel.

O comando à distância, sem a parte da chave, pode então ser entregue a pessoal de manutenção ou de hotel - a parte destacável da chave permanece com o proprietário do automóvel.



### NOTA

Não se esqueça de puxar a cobertura da bagagem (pág. 166) sobre o compartimento da carga antes de fechar a tampa do porta-bagagens.



## Activar/desactivar

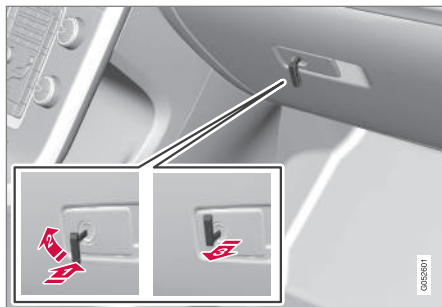

Activação da trancagem de privacidade.

Para activar a trancagem de privacidade:

- 1 Introduza a parte da chave no fecho do porta-luvas.
- 2 Rode a parte da chave 180 graus no sentido dos ponteiros do relógio.
- 3 Retire a parte da chave. Em simultâneo aparece uma mensagem no mostrador de informações do instrumento combinado.

O porta-luvas fica trancado e a tampa do porta-bagagens não pode ser destrancada com o comando à distância ou o botão do fecho centralizado.

## **i** NOTA

Não volte a colocar a parte da chave no comando à distância, guarde-a num local seguro.

- A desactivação é feita pela ordem inversa.

Para informações sobre a trancagem apenas do porta-luvas, ver Trancagem/destrancagem - porta-luvas (pág. 187).

## Comando à distância - substituição de bateria

Por vezes pode ser necessário substituir a bateria<sup>5</sup> do comando à distância.

A bateria do comando à distância deve ser substituída se:

- o símbolo de informação no instrumento combinado acender e o mostrador apresentar **Bateria da chave automóvel baixa Ver manual**

e/ou

- as fechaduras não reagirem várias vezes seguidas aos sinais do comando à distância dentro de um raio de 20 metros a partir do automóvel.



<sup>5</sup> O comando à distância com PCC tem duas baterias.



## 06 Fechaduras e alarme

◀◀

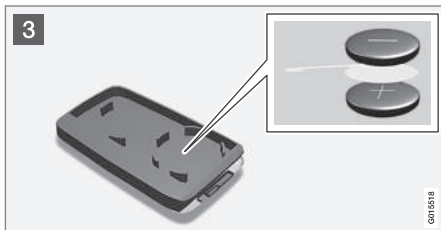

### Abertura

1 **1** Puxe o trinco de mola para o lado.

**2** Puxe simultaneamente a parte da chave a direito para trás.

2 **3** Introduza uma chave de fendas 3 mm no orifício atrás do trinco de mola e force cuidadosamente o comando à distância para cima.

### NOTA

Coloque o comando à distância com os botões virados para cima para evitar que as baterias caiam quando o abrir.

### ! IMPORTANTE

Evite tocar com os dedos em baterias novas e nas suas superfícies de contacto, pode prejudicar o seu funcionamento.

### Substituição da bateria

3 Verifique cuidadosamente o modo como a(s) bateria(s) se encontram no lado de dentro da tampa, observe o seu lado (+) e (-).

### Comando à distância (uma bateria)

1. Solte a bateria cuidadosamente.
2. Coloque a bateria nova com o lado (+) para baixo.

### Comando à distância com PCC\* (duas baterias)

1. Solte as baterias cuidadosamente.
2. Coloque a primeira bateria nova com o lado (+) para cima.
3. Instale o elemento de plástico branco e coloque por cima a outra bateria nova com o lado (+) para baixo.

### Tipo de bateria

Utilize baterias com a designação CR2430, 3 V - uma no comando à distância, duas no comando à distância com PCC.

### ! NOTA

A Volvo recomenda que as baterias utilizadas no comando à distância/PCC cumpram as normas UN Manual of Test and Criteria, Part III, sub-section 38.3. As baterias montadas de fábrica ou substituídas numa oficina autorizada Volvo cumprem a norma acima citada.

### Montagem

1. Junte os lados do comando à distância e pressione.
2. Mantenha o comando à distância com a fenda para cima e insira parte da chave na fenda.
3. Pressione a parte da chave levemente. Ouve um estalido quando a parte da chave encaixa.

### ! IMPORTANTE

Assegure-se de que estas baterias são tratadas de forma compatível com o ambiente.

### Informação relacionada

- Comando à distância (pág. 169)
- Comando à distância - funções (pág. 173)



### Condução sem chave\*

Os automóveis com Keyless Drive possuem um sistema de arranque e de trancagem que pode ser utilizado sem chave.

Com o sistema de arranque e de trancagem sem chave o automóvel pode ser arrancado, trancado e destrancado sem que o comando à distância (pág. 169)<sup>6</sup> se encontre no fecho de ignição. Basta ter consigo o comando à distância no bolso. O sistema facilita a abertura do automóvel quando, por exemplo, as mãos estão ocupadas.

Ambos os comandos à distância do automóvel possuem a funcionalidade Keyless. É possível encomendar mais comandos à distância.

O sistema eléctrico do automóvel pode ser colocado em três diferentes níveis - posição de ignição **0**, **I** e **II** (pág. 80) - com o comando à distância.

### Informação relacionada

- Keyless Drive\* - alcance do comando à distância (pág. 181)
- Keyless drive\* - utilização segura do comando à distância (pág. 182)
- Keyless drive\* - perturbações na funcionalidade do comando à distância (pág. 182)

<sup>6</sup> Aplicável apenas a Comando à distância com PCC.

<sup>7</sup> Aplicável a comando à distância com PCC (Personal Car Communicator).

### Keyless Drive\* - alcance do comando à distância

Para destrancar automaticamente as portas ou a tampa do porta-bagagens sem pressionar botões no comando à distância<sup>7</sup> é necessário que o comando à distância se encontre num raio de cerca de 1,5 metros a partir do manípulo da porta ou do porta-bagagens.

Quem tranca ou destranca uma porta tem que ter o comando à distância consigo. Não é possível trancar ou destrancar uma porta se o comando à distância se encontrar no lado oposto do automóvel.

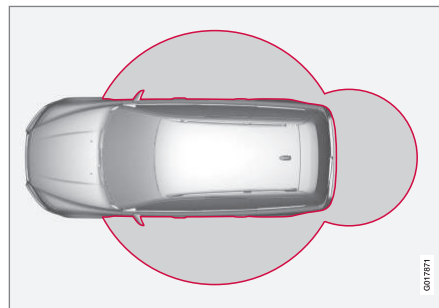

As circunferências vermelhas na ilustração em cima representam a área coberta pelas antenas do sistema.

Se todos os comandos à distância abandonarem o automóvel com o motor em andamento ou com a posição de ignição **I** ou **II** (pág. 80) activa, e todas as portas forem fechadas, o mostrador de informações no instrumento combinado exibe uma mensagem de aviso ao mesmo tempo que é emitido um sinal sonoro.

Quando o comando à distância regressa ao automóvel apaga-se a mensagem de aviso e o aviso sonoro cessa após:

- uma porta é aberta e fechada
- o comando à distância ser inserido no fecho de ignição
- o botão **OK** é premido.

### Informação relacionada

- Condução sem chave\* (pág. 181)
- Keyless Drive\* - localização da antena (pág. 184)



### Keyless drive\* - utilização segura do comando à distância

*Preste muita atenção aos comandos à distância do automóvel.*

Se um dos comandos à distância<sup>8</sup> for esquecido no automóvel é desactivada a funcionalidade Keyless caso o automóvel seja trancado com um dos outros comandos à distância do automóvel. Nenhuma pessoa estranha poderá então abrir as portas.

Da próxima vez que o automóvel for destrancado com um dos outros comandos à distância o comando à distância esquecido é reactivo.

#### **!** IMPORTANTE

Evite deixar o comando à distância com PCC no automóvel. Se alguém se introduzir no automóvel e assumir o controlo do comando à distância pode, por exemplo, arrancar o automóvel pressionando o comando à distância no fecho de ignição e pressionando o botão **START/STOP ENGINE**.

#### Informação relacionada

- Condução sem chave\* (pág. 181)

### Keyless drive\* - perturbações na funcionalidade do comando à distância

*O rastreio e os campos electromagnéticos podem interferir com as funções sem chave (pág. 181) do comando à distância.*

#### **i** NOTA

Não coloque/guarde o PCC junto a um telemóvel ou objecto metálico - mantenha uma distância de pelo menos 10-15 cm.

Se ainda se verificarem perturbações, utilize o comando à distância e a parte destacável da chave como um comando à distância da versão básica, ver Comando à distância - funções (pág. 173).

#### Informação relacionada

- Comando à distância - substituição de bateria (pág. 179)
- Keyless drive\* - utilização segura do comando à distância (pág. 182)
- Keyless Drive\* - alcance do comando à distância (pág. 181)

### Keyless drive\* - trancagem

*Os automóveis equipados com Keyless-drive possuem um botão no puxador exterior das portas para trancagem/destrancagem.*

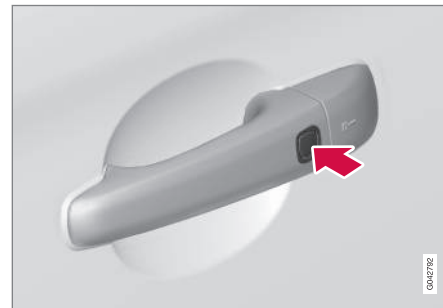

*Automóveis com sistema de Condução sem Chave possuem um botão no puxador exterior das portas.*

Tranque as portas e a tampa do porta-bagagens carregando no botão de trancagem de um dos puxadores das portas no lado de fora.

Antes de trancar o automóvel todas as portas e a tampa do porta-bagagens devem estar fechadas - caso contrário o automóvel não é trancado.

<sup>8</sup> Aplicável a comando à distância com PCC (Personal Car Communicator).

\* Opção/acessório, para mais informações ver Introdução.





### **i** NOTA

Em automóveis com caixa de velocidades automática o selector de mudanças deve ser colocado na posição **P** - caso contrário o automóvel não pode ser trancado nem o alarme activado.

#### **Informação relacionada**

- Condução sem chave\* (pág. 181)
- Indicador de alarme (pág. 193)

#### **Keyless drive\* - destrancagem**

*A destrancagem acontece quando uma mão agarra um puxador da porta ou acciona a placa de pressão em borracha da tampa do porta-bagagens - abra a porta ou a tampa do porta-bagagens normalmente.*

#### **Informação relacionada**

- Condução sem chave\* (pág. 181)
- Keyless drive\* - trancagem (pág. 182)

#### **Keyless drive\* - destrancagem com a parte da chave**

*Se o fecho centralizado não puder ser destrancado com o comando à distância, por exemplo: quando as baterias estão gastas, a porta do condutor esquerda pode ser aberta com a parte destacável da chave.*

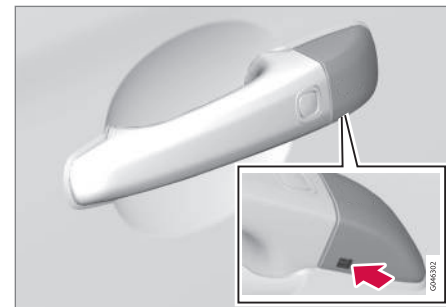

*Orifício para a parte da chave - para libertar a cobertura.*

Para aceder ao canhão da fechadura é necessário retirar a cobertura em plástico do puxador da porta - esta operação também é efectuada com a parte da chave.



## 06 Fechaduras e alarme



1. Pressione a parte da chave cerca de 1 cm para cima no orifício no lado de baixo do puxador da porta/cobertura - não dobre.
  - > A cobertura em plástico solta-se automaticamente quando a chave é pressionada para cima e para o interior da abertura.
2. Introduza de seguida a parte da chave no canhão da fechadura e destranque a porta.
3. Após a destrancagem volte a colocar a cobertura em plástico no seu lugar.

### NOTA

Quando a porta do condutor é destrancada com a parte da chave e aberta, o alarme dispara. Este desactiva-se introduzindo o PCC no fecho de ignição, ver Alarme -comando à distância não funciona (pág. 194).

### Informação relacionada

- Condução sem chave\* (pág. 181)
- Parte da chave destacável - remoção/ colocação (pág. 177)
- Alarme (pág. 192)

### Keyless Drive\* - configurações de trancagem

As configurações de trancagem para automóveis equipados com Keyless Drive podem ser adaptadas indicando no sistema de menus MY CAR quais as portas a destrancar.

Para descrição do sistema de menus, ver MY CAR (pág. 116).

### Informação relacionada

- Condução sem chave\* (pág. 181)

### Keyless Drive\* - localização da antena

Os automóveis equipados com Keyless Drive possuem uma série de antenas incorporadas e localizadas em diferentes locais do automóvel.

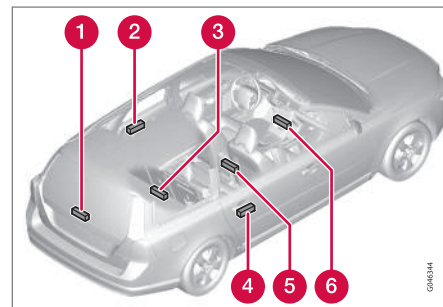

- 1 Tampa do porta-bagagens, junto ao motor do limpa pára-brisas
- 2 Puxador da porta, esquerdo traseiro
- 3 Compartimento da carga, ao meio sob o chão
- 4 Puxador da porta, direito traseiro
- 5 Consola central, sob a parte traseira
- 6 Consola central, sob a parte dianteira.

064634

**AVISO**

Pessoas com pacemaker não devem aproximar o pacemaker a menos de 22 cm das antenas do sistema Keyless. Isto de modo a impossibilitar perturbações entre o pacemaker e o sistema Keyless.

**Informação relacionada**

- Condução sem chave\* (pág. 181)

**Trancagem/destrancagem - a partir do exterior**

*A trancagem/destrancagem a partir do exterior é feita com o comando à distância (pág. 169). O comando à distância pode trancar/destrancar todas as portas e a tampa do porta-bagagens em simultâneo. Podem ser seleccionadas diferentes sequências para a destrancagem, ver Comando à distância - funções (pág. 173).*

Para que a sequência de trancagem possa ser activada, a porta do condutor tem de estar fechada - se alguma outra porta ou a tampa do porta-bagagens estiver aberta, esta será trancada e o alarme activado quando for fechada. Para automóveis equipados com sistema de trancagem sem chave\* é necessário que todas as portas e a tampa do porta-bagagens estejam fechadas.

**NOTA**

Lembre-se que existe o risco de o comando à distância ficar trancado no interior do automóvel.

Se a trancagem/destrancagem com o comando à distância não funcionar, isso pode dever-se a baterias gastas - tranque ou destranque a porta do condutor com a parte da chave destacável, ver Parte da chave destacável - remoção/colocação (pág. 177).

**NOTA**

Lembre-se que o alarme dispara quando a porta é aberta depois de ter sido destrancada com a parte destacável da chave - o alarme é desligado quando o comando à distância é inserido no fecho de ignição.

**AVISO**

Tenha atenção ao risco de ficar alguém trancado no automóvel quando este é trancado a partir do exterior com o comando à distância - nesta situação não é possível abrir as portas a partir do interior com os puxadores. Para mais informações, ver Trancagem total\* (pág. 190).

**Retrancagem automática**

Se nenhuma das portas ou a tampa do porta-bagagens forem abertos no espaço de dois minutos após a destrancagem, todas as fechaduras serão retrancadas automaticamente. Esta função reduz o risco de o automóvel ser deixado destrancado inadvertidamente. (Para automóveis com alarme, ver Alarme (pág. 192).)

**Informação relacionada**

- Trancagem/destrancagem - a partir do interior (pág. 186)
- Condução sem chave\* (pág. 181)





### Trancagem/destrancagem - a partir do interior

Todas as portas e a tampa do porta-bagagens são trancadas ou destrancadas em simultâneo com o botão do fecho centralizado da porta do condutor e da porta do passageiro\*.

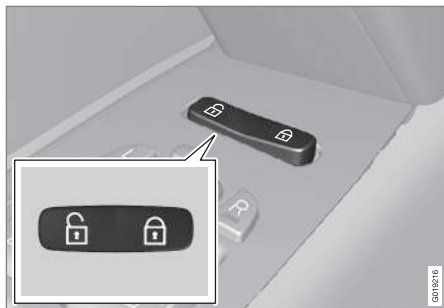
#### Fecho centralizado



Fecho centralizado.

- Pressione um lado do botão  para trancar - o outro lado  destranca.

Uma pressão longa abre também todos os vidros laterais\* em simultâneo.

#### Destrancagem

A partir do interior pode-se destrancar uma porta de dois modos:

- Pressione o botão do fecho centralizado .

Uma longa pressão abre também todos os vidros laterais\* em simultâneo (ver também Função de arejamento (pág. 187)).

- Puxe pelo puxador da porta uma vez e solte - a porta está destrancada. Puxando de novo pelo puxador abre-se a porta.

#### Trancagem

- Pressione o botão do fecho centralizado  após as portas dianteiras terem sido fechadas.

Uma longa pressão fecha também todos os vidros laterais e o tecto de abrir em simultâneo (ver também Função de arejamento (pág. 187)).

Também se pode trancar individualmente todas as portas com os respectivos botões de trancagem - a porta tem de estar fechada.

#### Trancagem automática

As portas e a tampa do porta-bagagens trancam-se automaticamente quando o automóvel entra em andamento.

A função pode ser activada/desactivada no sistema de menus com **MY CAR**. Para descrição do sistema de menus, ver MY CAR (pág. 116).

#### Informação relacionada

- Trancagem/destrancagem - a partir do exterior (pág. 185)
- Alarme (pág. 192)

- Comando à distância - funções (pág. 173)





### Função de arejamento

A função de arejamento abre ou fecha todas as janelas laterais em simultâneo. Pode ser utilizada, por exemplo, para arejar rapidamente o automóvel com tempo quente.



Botão do fecho centralizado

Uma longa pressão no  símbolo no botão do fecho centralizado **abre** todos os vidros laterais em simultâneo. O mesmo procedimento no símbolo  **fecha** todos os vidros laterais em simultâneo.

### Informação relacionada

- Trancagem/destrancagem - a partir do interior (pág. 186)
- Vidros eléctricos (pág. 106)

### Trancagem/destrancagem - porta-luvas

O porta-luvas (pág. 157) apenas pode ser trancado/destrancado com a parte da chave destacável do comando à distância.

Para informações sobre a parte da chave, ver Parte da chave destacável - remoção/colocação (pág. 177).

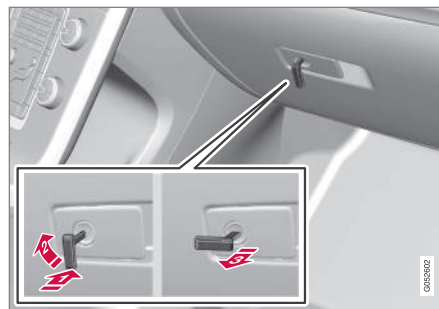

Para trancar o porta-luvas:

- Introduza a parte da chave no fecho do porta-luvas, tal como ilustrado em cima.
  - Rode a parte da chave 90 graus no sentido dos ponteiros do relógio.
  - Retire a parte da chave.
- A destrancagem é feita pela ordem inversa.

Para informações sobre a trancagem de privacidade, ver Trancagem de privacidade\* (pág. 178).

### Informação relacionada

- Comando à distância (pág. 169)



### Trancagem/destrancagem - tampa do porta-bagagens

A tampa do porta-bagagens pode ser aberta, trancada e destrancada de modos diferentes.

### Destrancagem com o comando à distância

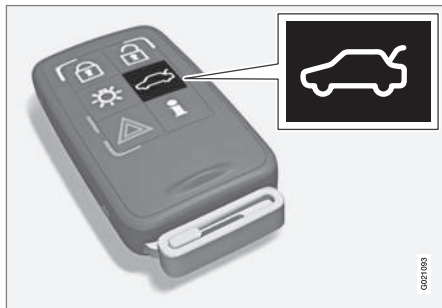

Com o botão do comando à distância  pode-se desligar o alarme\* da porta traseira e destrancar a mesma.

Se o automóvel estiver equipado com alarme (pág. 192)\* o indicador de alarme (pág. 193) no tablier apaga para informar que nem todo o automóvel está protegido. Os sensores de inclinação, movimentos e de abertura da tampa do porta-bagagens desactivam-se.

As portas mantêm-se trancadas e sob a protecção do alarme.

- A tampa do porta-bagagens é destrancada mas permanece fechada - pres-

sione ligeiramente na placa de pressão de borracha sob o puxador exterior e levante a tampa.

Se a tampa não for aberta no espaço de 2 minutos, é retrancada de novo e o alarme é reactivado.

### Destrancagem a partir do interior do automóvel

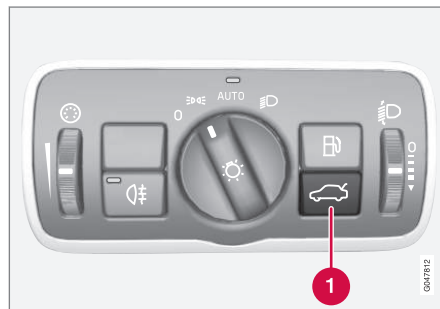

- 1 Destrancagem da tampa do porta-bagagens

Para destrancar a tampa do porta-bagagens:

- Pressione o botão no painel de iluminação (1).
  - > A tampa é destrancada e pode ser aberta no espaço de 2 minutos (caso o automóvel esteja trancado pelo interior).

### Trancagem com o comando à distância

- Pressione o botão do comando à distância para trancar , ver Comando à distância - funções (pág. 173).
  - > Se o automóvel estiver equipado com Alarme\* o indicador de alarme no tablier pisca para informar que o alarme foi activado.

### Informação relacionada

- Trancagem/destrancagem - a partir do interior (pág. 186)
- Trancagem/destrancagem - a partir do exterior (pág. 185)



### Tampa do porta-bagagens de comando eléctrico\*

A tampa do porta-bagagens do automóvel abre utilizando um botão no painel de iluminação, a placa de pressão revestida a borracha sob o puxador ou o comando à distância. Fecha-se com o botão de fecho que se encontra em baixo da tampa.



Botão de fecho

#### NOTA

Verifique a altura de tecto ao utilizar o accionamento eléctrico. Não utilize o accionamento eléctrico da tampa com altura de tecto baixa, ver capítulo "Interromper abertura/fecho da mala".

#### NOTA

- Se o sistema trabalhar continuamente durante muito tempo, este desliga-se automaticamente para evitar sobrecargas. Pode ser utilizado de novo passado cerca de 2 minutos.
- Se a bateria de arranque tiver estado descarregada ou desconectada, é necessário abrir e fechar a tampa para reiniciar o sistema.

#### Abertura máxima programável

A posição máxima de abertura da tampa do porta-bagagens pode ser programada. Pode ser utilizada, por exemplo, para tectos de garagem baixos. Proceda do seguinte modo:

- Abra a tampa manualmente, mantenha-a na posição desejada e pressione longamente (pelo menos 3 segundos) no botão da tampa do porta-bagagens, liberte de seguida - a programação está concluída.
- Para remover a programação - desloque a tampa manualmente para uma posição mais elevada e pressione longamente (pelo menos 3 segundos) no botão da tampa do porta-bagagens, liberte de seguida - a programação está concluída.

#### Protecção contra entalamento

Se algo com oposição suficiente evitar a abertura/fecho da tampa do porta-bagagens, é activada a protecção contra entalamento.

- Na abertura - o accionamento eléctrico é desligado e a tampa fica liberta.
- No fecho - a tampa pára e recua alguns centímetros do obstáculo.

#### AVISO

Tenha atenção ao risco de entalamento durante a abertura/fecho. Antes de iniciar a abertura/fecho verifique se existe alguém próximo da tampa do porta-bagagens, uma vez que os danos por entalamento podem ter consequências graves.

Supervisione sempre o accionamento da tampa do porta-bagagens.

#### Abrir a tampa do porta-bagagens



A tampa do porta-bagagens pode ser aberta de três modos, dois dos quais com este botão:

- Pressão longa no botão do painel de iluminação - mantenha o botão pressionado até que a tampa comece a abrir.
- Pressão longa no botão do comando à distância - mantenha o botão pressionado até que a tampa comece a abrir.
- Pressione ligeiramente na placa de pressão revestida a borracha sob o puxador exterior.

#### Fechar a tampa do porta-bagagens



O fecho é efectuado com este botão na tampa do porta-bagagens ou à mão.



- Pressione o botão - a tampa fecha automaticamente.

## Interromper abertura/fecho da tampa do porta-bagagens



Esta acção pode ser efectuada de quatro modos, três dos quais com este botão:

- Pressione o botão no painel de iluminação
- Pressione o botão do comando à distância
- Pressione o botão da tampa do porta-bagagens
- Pressione a placa de pressão com borracha sob o puxador exterior.

- O movimento da tampa é interrompido, esta pára.

## Accionamento manual da tampa do porta-bagagens

O sistema é desactivado se a sequência de abertura/fecho for interrompida de acordo com o capítulo anterior.

- Depois a tampa do porta-bagagens pode ser utilizada manualmente.

## Informação relacionada

- Trancagem/destrancagem - tampa do porta-bagagens (pág. 188)

## Trancagem total\*

A *trancagem total* significa que todos os botões de trancagem puxadores de abertura são desactivados, o que impossibilita a abertura das portas pelo interior e exterior.

A trancagem total é activada com o comando à distância (pág. 169) e é feita com uma temporização de cerca de dez segundos após a trancagem das portas.



### NOTA

Se for aberta uma porta no período de atraso a sequência é interrompida e o alarme é desactivado.

O automóvel apenas pode ser destrancado com o comando à distância quando a função Trancagem total está activada. A porta dianteira esquerda também pode ser destrancada com a parte da chave destacável (pág. 177). Ainda é possível destrancar e abrir as portas e a tampa do porta-bagagens em automóveis equipados com Keyless Drive\* puxando pelo puxador da porta ou da tampa do porta-bagagens.



### AVISO

Não deixe que ninguém permaneça no automóvel sem desactivar a função Trancagem total, para que não exista o risco de alguém ficar trancado no automóvel.

## Desactivação temporária

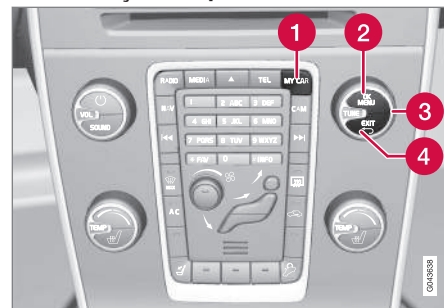

A opção de menu activa é indicada com uma cruz.

- 1 **MY CAR**
- 2 **OK MENU**
- 3 **TUNE** comando rotativo
- 4 **EXIT**

Se alguém pretender ficar dentro do automóvel e as portas tiverem de ser trancadas por fora, a função Trancagem total pode ser desligada temporariamente. Tal é feito no sistema de menus **MY CAR**. Para descrição do sistema de menus, ver MY CAR (pág. 116).





### NOTA

- Lembre-se que o alarme é activado quando se tranca o automóvel.
- Se alguma das portas for aberta pelo interior o alarme dispara.

### Informação relacionada

- Keyless drive\* - destrancagem com a parte da chave (pág. 183)
- Comando à distância (pág. 169)

### Bloqueio de segurança para crianças - activação manual

*O bloqueio de segurança para crianças evita que as crianças possam abrir as portas traseiras a partir do interior.*

### Activar/desactivar o bloqueio de segurança para crianças

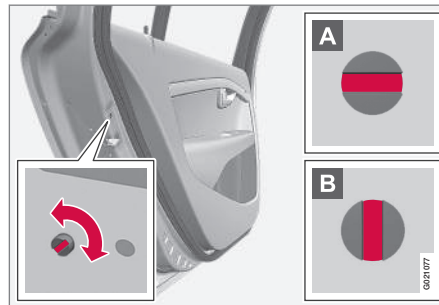

O comando do bloqueio de segurança para crianças encontra-se na extremidade de trás das portas de traseiras, e só fica acessível quando a porta está aberta.

Para activar/desactivar o bloqueio de segurança para crianças:

- Utilize a parte destacável da chave (pág. 177) para rodar o disco selector.
- A** A porta está bloqueada contra a abertura pelo interior.
- B** A porta pode ser aberta pelo exterior e pelo interior.

### NOTA

- O fecho rotativo de cada porta tranca apenas a porta em questão - não ambas as portas traseiras.
- Não existe bloqueio manual em automóveis equipados com Bloqueio eléctrico de segurança para crianças.

### Informação relacionada

- Bloqueio de segurança para crianças - activação eléctrica\* (pág. 192)
- Trancagem/destrancagem - a partir do interior (pág. 186)
- Trancagem/destrancagem - a partir do exterior (pág. 185)



### Bloqueio de segurança para crianças - activação eléctrica\*

O bloqueio de segurança para crianças com activação eléctrica impede que as crianças abram as portas traseiras ou as janelas a partir do interior.

#### Activação

O Bloqueio de segurança para crianças pode ser activado/desactivado em todas as posições de ignição (pág. 79) superiores a 0. A activação/desactivação pode ser feita até 2 minutos após ser ter desligado o motor, desde que nenhuma porta tenha sido aberta.

Para activar o Bloqueio de segurança para crianças:



Panel de comando da porta do condutor.

1. Arranque o motor ou seleccione uma posição de ignição superior a 0.

2. Pressione o botão no painel de comando da porta do condutor.
  - > O mostrador de informações do instrumento combinado exibe a mensagem **Bloqueio traseiro crianças ativado** e a luz do botão acende - o bloqueio está activo.

Quando o Bloqueio de segurança para crianças está activo é válido na traseira:

- os vidros apenas abrem a partir do painel de comando da porta do condutor
- as portas não podem ser abertas por dentro.

Ao desligar o motor é memorizada a definição para crianças estiver activado ao desligar o motor, a função continuará activada no próximo arranque do motor.

#### Informação relacionada

- Bloqueio de segurança para crianças - activação manual (pág. 191)
- Trancagem/destrancagem - a partir do interior (pág. 186)

### Alarme

O alarme é um equipamento que avisa perante, por exemplo, um roubo no automóvel.

O alarme activado dispara se:

- uma porta, o capot ou a tampa do porta-bagagens forem abertos
- for detectado um movimento no habitáculo (se equipado com o sensor de movimentos\*)
- o automóvel for levantado ou rebocado (se equipado com um sensor de inclinação\*)
- o cabo da bateria de arranque for desligado
- a sirene for desligada.

Se surgir uma avaria no sistema de alarme o mostrador de informações no instrumento combinado exibe uma mensagem. Contacte então uma oficina - recomenda-se o contacto de uma oficina autorizada Volvo.

**i** NOTA

Os sensores de movimento disparam o alarme quando é registado movimento, ou mesmo correntes de ar, no interior do automóvel. Assim, o alarme pode disparar se o automóvel ficar com uma janela aberta ou com o tecto de abrir aberto ou ainda se o aquecedor do habitáculo for utilizado.

Para evitar esta situação: Feche a janela/ abertura do tejadilho ao sair do automóvel. Se o aquecedor integrado do habitáculo (ou um outro portátil e eléctrico) for utilizado - oriente a corrente de ar das bocas de ventilação de modo a não apontarem para cima no habitáculo. Em alternativa, pode ser usado um nível de alarme reduzido, ver Nível de alarme reduzido (pág. 195).

**i** NOTA

Não tente reparar ou alterar pessoalmente componentes do sistema de alarme. Qualquer uma destas tentativas pode afectar as condições do seguro.

**Activar o alarme**

- Carregue no botão de trancagem do comando à distância.

**Desactivar o alarme**

- Carregue no botão de destrancagem do comando à distância.

**Desligar o alarme gerado**

- Carregue no botão de destrancagem do comando à distância ou insira o comando à distância no interruptor de ignição.

**Informação relacionada**

- Indicador de alarme (pág. 193)
- Alarme - reactivação automática (pág. 194)
- Alarme -comando à distância não funciona (pág. 194)

**Indicador de alarme**

*O indicador de alarme exhibe o estado do sistema de alarme (pág. 192).*

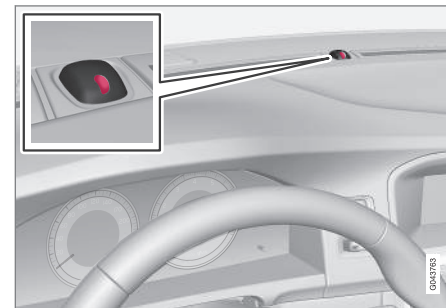

Um LED vermelho no tablier mostra o estado do sistema de alarme:

- O LED apagado - o alarme está desactivado
- O LED pisca uma vez em cada dois segundos - o alarme está activado
- O LED pisca rapidamente depois de se desligar o alarme (e até se colocar o comando à distância no fecho de ignição para a posição de ignição I) - o alarme disparou.



### Alarme - reactivação automática

A reactivação automática do alarme (pág. 192) evita que se deixe inadvertidamente o automóvel com o alarme desactivado.

Se o automóvel for destrancado com o comando à distância (e o alarme for desactivado) mas nenhuma das portas ou a tampa do porta-bagagens for aberta no espaço de 2 minutos, o alarme é reactivado automaticamente. O automóvel é retranscado em simultâneo.

### Informação relacionada

- Nível de alarme reduzido (pág. 195)

### Alarme - comando à distância não funciona

Se não for possível desligar o alarme (pág. 192) com o comando à distância - por ex.: com a bateria (pág. 179) gasta - o automóvel pode ser destrancado, o alarme desligado e o motor arrancado do seguinte modo:

1. Abra a porta do condutor com a parte da chave destacável (pág. 183).
  - > O alarme dispara, o indicador de alarme (pág. 193) pisca rapidamente e a sirene soa.



2. Insira o comando à distância no fecho de ignição.
  - > O alarme é desactivado e o indicador de alarme apaga.
3. Arranque o motor.

### Sinais de alarme

Quando o alarme (pág. 192) dispara soa uma sirene e piscam todos os indicadores de mudança de direcção.

- Uma sirene soa durante 30 segundos ou até o alarme ser desligado. A sirene possui a sua própria bateria e funciona independentemente da bateria de arranque do automóvel.
- Os indicadores de mudança de direcção piscam durante 5 minutos ou até que o alarme seja desligado.



## Nível de alarme reduzido

O nível de alarme reduzido significa que os sensores de movimento e de inclinação estão temporariamente desligados.

Para evitar a activação indevida do alarme (pág. 192) - por ex.: quando se deixa um cão no automóvel trancado, durante o transporte em comboio ou durante o transporte em ferryboat - desactive temporariamente os Sensores de movimento e inclinação.

O procedimento é o mesmo que para a desactivação temporária da Trancagem total (pág. 190)<sup>9</sup>.

## Informação relacionada

- Indicador de alarme (pág. 193)

## Homologação - sistema de comando à distância

A homologação do sistema de comando à distância pode ser vista na tabela.

### Sistema de trancagem standard

País/Zona	
EU, China	

### Sistema de trancagem sem chave (Keyless drive)

País/Zona	
EU	
Coreia	

País/Zona	
China	
Hong-Kong	

## Informação relacionada

- Comando à distância (pág. 169)

<sup>9</sup> Apenas combinado com Alarme.

07



AUXÍLIO AO CONDUTOR

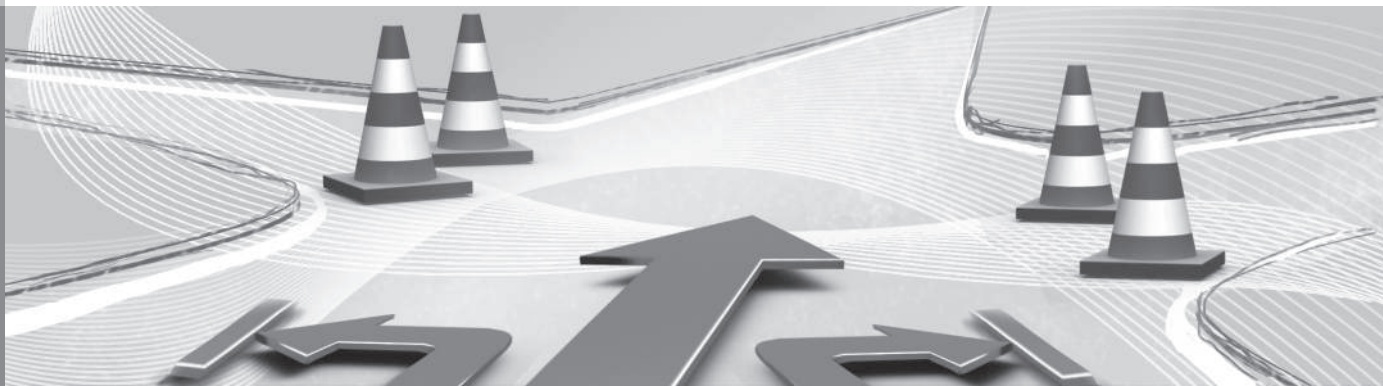



### Chassis activo- Four C\*

Chassis activo, "Four-C" (Continuously Controlled Chassis Concept), regula as características dos amortecedores de modo a ajustar as características de condução do veículo. Existem três ajustes: **Comfort**, **Sport** e **Advanced**.

#### Comfort

O ajuste torna o automóvel mais confortável em pisos desnivelados e em mau estado. O amortecimento é suave e os movimentos da carroçaria são flexíveis e agradáveis.

#### Sport

A definição torna o automóvel mais desportivo e é recomendável para conduções mais activas. A resposta da direcção é mais rápida do que no modo Comfort. A suspensão é mais dura e a carroçaria segue o pavimento para diminuir a inclinação em curvas.

#### Advanced

Esta definição é recomendável apenas para superfícies planas e bem niveladas.

Os amortecedores são otimizados para a máxima aderência e a inclinação em curvas é minimizada.

### Utilização



Botões de comando.

Os botões da consola central permitem seleccionar a configuração do chassis desejada. A configuração utilizada quando o motor é desligado é retomada no próximo arranque do motor. Excepção feita ao Advanced - é reiniciado como Sport.

### Comando de estabilidade electrónico (ESC) - generalidades

O sistema de estabilidade ESC (Electronic Stability Control) auxilia o condutor a evitar derrapagens e aumenta a aderência do automóvel.



Durante travagens, pode-se sentir a actuação do sistema ESC sob a forma de um ruído pulsante.

Durante acelerações, o automóvel pode acelerar mais lentamente do que o esperado.



#### AVISO

O sistema de estabilidade ESC é um meio auxiliar complementar - não pode responder a todas as situações nem em todas as condições de estrada.

O condutor é sempre o responsável pelo veículo ser conduzido de forma correcta e pelo cumprimento das leis e normas de trânsito aplicáveis.

O sistema ESC é constituído pelas seguintes funções:

- Função anti-derrapagem
- Função anti-patinagem
- Função tracção



### Função anti-derrapagem

A função controla individualmente a tracção e a força de travagem das rodas de modo a estabilizar o automóvel.

### Função anti-patinagem

A função evita que as rodas motrizes patinem na estrada durante a aceleração.

### Função tracção

A função está activa a baixa velocidade e transfere potência da roda motriz que esteja a patinar para a que não patina.

### Informação relacionada

- Comando de estabilidade electrónico (ESC) - utilização (pág. 198)
- Comando de estabilidade electrónico (ESC) - símbolos e mensagens (pág. 199)

### Comando de estabilidade electrónico (ESC) - utilização

#### Seleção do nível modo Sport

O sistema ESC está sempre activado - não pode ser desligado.



No entanto, o condutor pode seleccionar o modo **Sport**, o que proporciona uma sensação de condução mais activa.

O modo **Sport** é seleccionado no sistema de menus MY CAR. Para descrição do sistema de menus, ver MY CAR (pág. 116).

No modo **Sport** o sistema reage de modo mais sensível e activo ao pedal do acelerador, aos movimentos do volante e às curvas, permitindo derrapagens controladas com a suspensão traseira mais elevada antes de o sistema entrar em acção e estabilizar o automóvel.

O sistema ESC entra em acção para estabilizar o automóvel caso o condutor interrompa uma derrapagem controlada libertando o pedal do acelerador, por exemplo.

Com o modo **Sport** obtém-se também a máxima tracção ao conduzir rapidamente ou sobre piso solto - por exemplo: areia ou neve profunda.



O modo **Sport** é indicado no instrumento combinado através deste símbolo aceso com luz fixa, até que o condutor desactive a função ou até o motor ser desligado - no próximo arranque do motor o sistema ESC retoma o seu modo normal.

### Informação relacionada

- Comando de estabilidade electrónico (ESC) - generalidades (pág. 197)
- Comando de estabilidade electrónico (ESC) - símbolos e mensagens (pág. 199)





## Comando de estabilidade electrónico (ESC) - símbolos e mensagens

Tabela

Símbolo	Mensagem	Significado
	ESC Temporariamente DESL	O sistema ESC foi reduzido temporariamente devido a, por exemplo, elevada temperatura nos discos dos travões - a função é reactivada automaticamente quando os travões arrefecerem.
	ESC Revisão necess.	O sistema ESC está fora de funções. <ul style="list-style-type: none"> <li>• Estacione o automóvel num local seguro, desligue o motor e volte a arrancar.</li> <li>• Visite uma oficina caso a mensagem permaneça - recomenda-se uma oficina autorizada Volvo.</li> </ul>
	"Mensagem"	Existe uma mensagem de texto no instrumento combinado (pág. 64) - Leia-a!
e 		
	Brilho fixo durante 2 segundos.	Verificação do sistema no arranque do motor.
	A piscar.	O sistema ESC entra em acção.
	Luz constante.	O modo <b>Sport</b> está activado. <b>NOTA!</b> O sistema ESC não se encontra desligado neste modo - está apenas parcialmente reduzido.



### Informação relacionada

- Comando de estabilidade electrónico (ESC) - generalidades (pág. 197)
- Comando de estabilidade electrónico (ESC) - utilização (pág. 198)



## Informação de placas de trânsito (RSI)\*

A função Informação de placas de trânsito (RSI – Road Sign Information) auxilia o condutor a lembrar-se das placas de trânsito relacionadas com a velocidade por onde o automóvel passou.

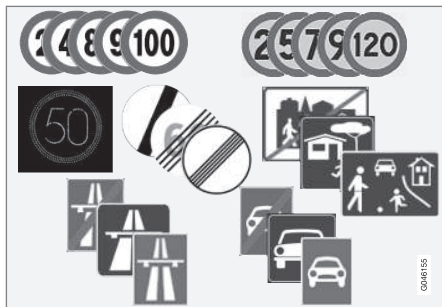

Exemplos de placas legíveis relacionadas com a velocidade<sup>1</sup>.

A função RSI proporciona informação sobre a velocidade actual, início/fim de auto-estrada ou via rápida ou proibições de ultrapassagens, entre outros.

Quando se passa por uma placa de auto-estrada/via rápida e por outra de limite de velocidade, o RSI opta por exibir o símbolo do sinal do limite de velocidade.

## AVISO

RSI não funciona em todas as situações e foi concebido para ser um meio auxiliar complementar.

O condutor é sempre o responsável pelo veículo ser conduzido de forma correcta e pelo cumprimento das leis e normas de trânsito aplicáveis.

### Informação relacionada

- Informação de placas de trânsito (RSI)\* - utilização (pág. 201)
- Informação de placas de trânsito (RSI)\* - limitações (pág. 203)

## Informação de placas de trânsito (RSI)\* - utilização

A função Informação de placas de trânsito (RSI – Road Sign Information) auxilia o condutor a lembrar-se das placas de trânsito relacionadas com a velocidade por onde o automóvel passou.

A função é utilizada deste modo:

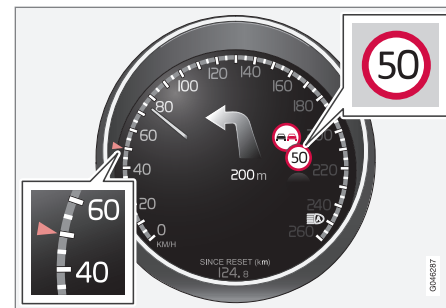

Informação de velocidade registada<sup>2</sup>.

Quando o RSI regista uma placa de trânsito com limite de velocidade, o instrumento combinado mostra a placa como um símbolo.

<sup>1</sup> Algumas placas de trânsito do instrumento combinado dependem do mercado - as imagens destas instruções apresentam apenas alguns exemplos.

<sup>2</sup> Algumas placas de trânsito do instrumento combinado dependem do mercado - as imagens destas instruções apresentam apenas alguns exemplos.



## 07 Auxílio ao condutor



Juntamente com o símbolo do limite de velocidade em vigor pode também ser exibido o sinal de proibição de ultrapassagem.

### Limitação ou fim de auto-estrada

Em situações que o RSI detecte um sinal que signifique o fim de limitação de velocidade - ou outra informação relacionada com a velocidades, por ex.: fim de auto-estrada - aparece o sinal de trânsito correspondente no instrumento combinado durante cerca de 10 segundos.

São exemplos destas placas:

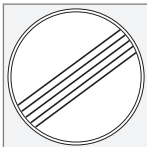

Fim de todas as limitações.



Fim de auto-estrada.

Depois a informação de placas é ocultada até que seja detectada a próxima placa relacionada com a velocidade.

### Painéis adicionais

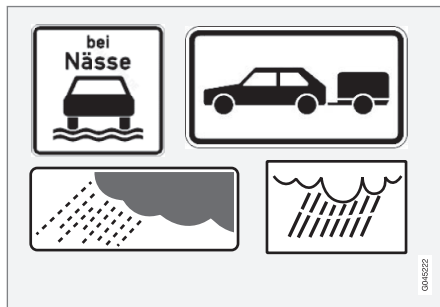

Exemplo de painéis adicionais<sup>2</sup>.

Por vezes são indicados diferentes limites de velocidade para a mesma estrada - um painel adicional indica então quais as condições que as velocidades são válidas. Podem tratar-se de pontos negros com, por exemplo, chuva e/ou nevoeiro.

Os sinais adicionais relacionados com a chuva são exibidos apenas se os limpa pára-brisas são utilizados.

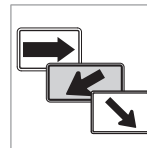

A velocidade válida numa saída é indicada em alguns mercados com um painel adicional contendo uma seta.

As placas de velocidade relacionadas com este tipo de painel adicional aparecem apenas se o condutor utilizar o indicador de mudança de direcção.

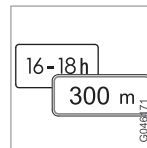

Algumas velocidades são válidas após, por exemplo, um determinado trajecto ou durante determinadas horas do dia. O condutor é alertado para estas condições com um símbolo de sinal adicional sob o símbolo com a velocidade.

### Exibição de informação adicional



Um símbolo de sinal adicional, na forma de quadro vazio, sob o símbolo de velocidade

<sup>2</sup> Algumas placas de trânsito do instrumento combinado dependem do mercado - as imagens destas instruções apresentam apenas alguns exemplos.



no instrumento combinado significa que o RSI detectou uma placa adicional com informação complementar sobre a limitação de velocidade presente.

### Definições em MY CAR

Existem opções disponíveis para o RSI no sistema de menus **MY CAR**, ver MY CAR (pág. 116).

### Informação de placas de trânsito Lig./ Desl.

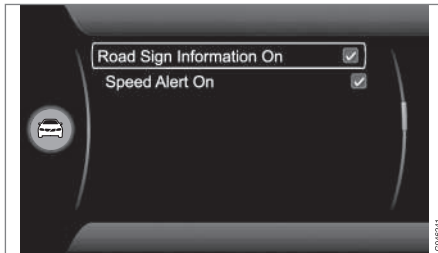

A exibição de símbolos de velocidade no instrumento combinado pode ser desligada. A função pode ser activada/desactivada no sistema de menus com **MY CAR**. Para descrição do sistema de menus, ver MY CAR (pág. 116).

### Aviso de velocidade



O condutor pode seleccionar se pretende obter um aviso quando o limite de velocidade é ultrapassado em 5 km/h ou mais. O aviso é efectuado através de um símbolo a piscar com a velocidade máxima aplicável enquanto a mesma é ultrapassada. A função pode ser activada/desactivada no sistema de menus com **MY CAR**. Para descrição do sistema de menus, ver MY CAR (pág. 116).

### Informação relacionada

- Informação de placas de trânsito (RSI)\* (pág. 201)
- Informação de placas de trânsito (RSI)\* - limitações (pág. 203)
- MY CAR (pág. 116)

### Informação de placas de trânsito (RSI)\* - limitações

A função *Informação de placas de trânsito (RSI – Road Sign Information)* auxilia o condutor a lembrar-se das placas de trânsito relacionadas com a velocidade por onde o automóvel passou. A função possui as seguintes limitações.

Os sensores da função RSI possuem limitações semelhantes às do olho humano - leia mais sobre as limitações do sensor de câmara (pág. 239).

Os sinais que indirectamente implicam limites de velocidade, como por exemplo: placas de cidades/localidades, não são registadas pela função RSI.

Seguem-se alguns exemplos de situações que podem perturbar a função:

- Placas desbotadas
- Placas localizadas em curvas
- Placas torcidas ou danificadas
- Placas ocultadas ou mal localizadas
- Placas parcialmente ou completamente cobertas por gelo, neve e/ou sujidade.

### Informação relacionada

- Informação de placas de trânsito (RSI)\* (pág. 201)
- Informação de placas de trânsito (RSI)\* - utilização (pág. 201)



## Controlo da velocidade\*

O Cruise Control (CC – Cruise Control) auxilia o condutor a manter uma velocidade uniforme, o que permite uma condução relaxante em auto-estradas e em longas rectas de estradas nacionais com fluxo de trânsito regular.

### Panorâmica geral

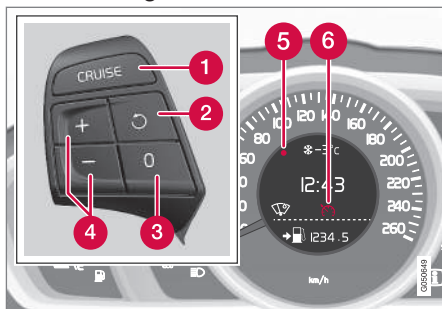

Unidade de botões do volante instrumento combinado.

- 1 Controlo da velocidade - Ligado/Desligado.
- 2 O modo de espera cessa e a velocidade armazenada é retomada.
- 3 Modo de espera
- 4 Activar e ajustar a velocidade.

- 5 Velocidade seleccionada (CINZENTO = Modo de espera).
- 6 Controlo da velocidade activo - Símbolo BRANCO (CINZENTO = Modo de espera).

### AVISO

O condutor deve ter sempre atenção às condições de trânsito e actuar quando o Controlo da velocidade não mantém uma distância e/ou velocidade adequadas.

O condutor é sempre o responsável pelo veículo ser conduzido de forma correcta.

### Informação relacionada

- Controlo da velocidade\* - comandar velocidade (pág. 204)
- Controlo da velocidade\* - desactivação temporária e modo de espera (pág. 205)
- Controlo da velocidade\* - retomar a velocidade predefinida (pág. 206)
- Controlo da velocidade\* - desligar (pág. 206)
- Controlo da velocidade adaptativo - ACC\* (pág. 207)

## Controlo da velocidade\* - comandar velocidade

É possível activar, ajustar e alterar a velocidade memorizada.

### Activar e ajustar a velocidade

#### Para ligar o Cruise Control:

- Pressione o botão do volante **CRUISE** (sem Limitador de velocidade) ou (com Limitador de velocidade).
- > O símbolo (6) do controlo da velocidade acende-se no instrumento combinado - O controlo da velocidade está em modo de espera.

#### Para activar o Cruise Control:



- À velocidade desejada - pressione o botão do volante ou .
- > A velocidade presente é guardada na memória, a marca (5) no instrumento combinado acende-se junto à velocidade seleccionada e o símbolo (6) muda de CINZENTO para BRANCO - automóvel passa a seguir a velocidade memorizada.

### NOTA

O Controlo da velocidade não pode ser activado com velocidades inferiores a 30 km/h.



### Alterar a velocidade memorizada

A velocidade memorizada é alterada com pressões breves ou longas no botão  ou .

Para ajustar +/- 5 km/h:

- Utilize pressões breves - cada pressão corresponde a +/- 5 km/h.

Para ajustar +/- 1 km/h:

- Mantenha o botão pressionado e liberte quando a marca do instrumento combinado estiver na velocidade desejada.

A última pressão efectuada é memorizada.

Se a velocidade for aumentada com o pedal do acelerador antes de se pressionar no botão , a velocidade armazenada ao pressionar o botão é a velocidade presente.

Um aumento temporário da velocidade, por ex: numa ultrapassagem, não afecta as definições - o automóvel regressa à última velocidade armazenada quando o pedal do acelerador é libertado.



#### NOTA

Se algum dos botões do Controlo da velocidade for pressionado durante alguns minutos, este é bloqueado e desligado. Para reactivar o Controlo da velocidade é necessário parar o automóvel e reiniciar o motor.

### Informação relacionada

- Controlo da velocidade\* (pág. 204)

### Controlo da velocidade\* - desactivação temporária e modo de espera

*A função pode ser desactivada temporariamente e colocada em modo de espera.*

#### Desactivação temporária - modo de espera

Para desactivar temporariamente o Cruise Control e colocá-lo em modo de espera:

- Pressione o botão .
- > A marca (5) do instrumento combinado e o símbolo (6) mudam da cor BRANCA para a CINZENTA - O Controlo da velocidade está temporariamente desactivado.

#### Modo de espera devido à acção do condutor

O controlo da velocidade desconecta-se temporariamente e é colocado automaticamente em modo de espera se:

- o travão convencional for utilizado
- o pedal da embraiagem for pressionado
- a alavanca/selectora das mudanças for deslocada para a posição **N**
- o condutor mantiver velocidade superior à memorizada durante mais de 1 minuto.

O condutor deve então controlar a velocidade.

Um aumento temporário da velocidade, por ex: numa ultrapassagem, não afecta as defi-



nições - o automóvel regressa à última velocidade armazenada quando o pedal do acelerador é libertado.

### Modo de espera automático

O controlo da velocidade desconecta-se temporariamente e é colocado em modo de espera se:

- rodas perderem a aderência
- rotação do motor demasiado baixa/elevada
- velocidade descer abaixo de cerca de 30 km/h.

O condutor deve então controlar a velocidade.

### Informação relacionada

- Controlo da velocidade\* (pág. 204)
- Controlo da velocidade\* - comandar velocidade (pág. 204)
- Controlo da velocidade\* - retomar a velocidade predefinida (pág. 206)
- Controlo da velocidade\* - desligar (pág. 206)

### Controlo da velocidade\* - retomar a velocidade predefinida

*O controlo da velocidade (CC – Cruise Control) auxilia o condutor a manter uma velocidade regular.*

*Após desactivação temporária e modo de espera (pág. 205) é possível retomar a velocidade predefinida.*

Para reactivar o controlo da velocidade a partir do modo de espera:

- Pressione o botão
- > A marca (5) e o símbolo (6) no instrumento combinado muda da cor CINZENTA para a BRANCA - o automóvel passa a seguir a última velocidade memorizada.



### NOTA

Pode seguir-se uma acentuada procura de velocidade após a velocidade ter sido retomada com

### Informação relacionada

- Controlo da velocidade\* (pág. 204)
- Controlo da velocidade\* - comandar velocidade (pág. 204)
- Controlo da velocidade\* - desactivação temporária e modo de espera (pág. 205)
- Controlo da velocidade\* - desligar (pág. 206)

### Controlo da velocidade\* - desligar

Aqui é descrita a desactivação.

O Controlo da velocidade é desligado com o botão do volante (1) ou desligando o motor - deste modo é eliminada a velocidade definida/memorizada, não podendo ser retomada com o botão

### Informação relacionada

- Controlo da velocidade\* (pág. 204)
- Controlo da velocidade\* - comandar velocidade (pág. 204)
- Controlo da velocidade\* - desactivação temporária e modo de espera (pág. 205)
- Controlo da velocidade\* - retomar a velocidade predefinida (pág. 206)





## Controlo da velocidade adaptativo - ACC\*

O Controlo da velocidade adaptativo (ACC – Adaptive Cruise Control) auxilia o condutor a manter uma velocidade regular combinada com um intervalo de tempo pré-definido ao veículo da frente.

O controlo da velocidade adaptativo proporciona uma sensação de condução mais relaxante nas viagens longas em auto-estradas ou em estradas nacionais com longas rectas e com trânsito fluente.

O condutor ajusta a velocidade (pág. 210) e o intervalo de tempo (pág. 211) desejado ao veículo da frente. Quando o detector de radar identifica um veículo à frente com velocidade mais lenta, a velocidade é automaticamente adaptada. Quando a estrada está livre o automóvel regressa à velocidade seleccionada.

Se o Controlo da velocidade adaptativo estiver desligado ou em modo de espera (pág. 212) e o automóvel aproximar-se em demasia ao veículo da frente, o condutor é avisado pela função alerta de distância (pág. 222) para a distância curta.



### AVISO

O condutor deve ter sempre atenção às condições de trânsito e actuar quando o controlo da velocidade adaptativo não mantém uma distância ou velocidade adequada.

O controlo da velocidade adaptativo não consegue reagir a todas as condições de trânsito, meteorologia e estrada.

Leia todo o capítulo do manual de instruções relativo ao Controlo da velocidade adaptativo para conhecer as suas limitações, algo que o condutor deve saber antes de utilizar o sistema.

O condutor é sempre o responsável pela manutenção da distância e velocidade correcta, mesmo quando o controlo da velocidade adaptativo é utilizado.



### IMPORTANTE

A manutenção dos componentes do Controlo da velocidade adaptativo apenas pode ser realizada numa oficina - recomenda-se uma oficina autorizada Volvo.

## Transmissão automática

Os automóveis com transmissão automática possuem funções acrescidas com a Assistência de fila (pág. 214) da função Controlo da velocidade adaptativo.

## Informação relacionada

- Controlo da velocidade adaptativo\* - funcionamento (pág. 208)
- Controlo da velocidade adaptativo\* - panorâmica geral (pág. 210)
- Controlo da velocidade adaptativo\* - comandar velocidade (pág. 210)
- Controlo da velocidade adaptativo\* - ajustar intervalo de distância (pág. 211)
- Controlo da velocidade adaptativo\* - desactivação temporária e modo de espera (pág. 212)
- Controlo da velocidade adaptativo\* - ultrapassar outro veículo (pág. 213)
- Controlo da velocidade adaptativo\* - desligar (pág. 213)
- Controlo da velocidade adaptativo\* - assistência de fila (pág. 214)
- Controlo da velocidade adaptativo\* - mudar o funcionamento do controlo da velocidade (pág. 216)
- Sensor de radar (pág. 216)
- Sensor de radar - limitações (pág. 217)
- Controlo da velocidade adaptativo\* - detecção de avarias e medidas a tomar (pág. 219)
- Controlo da velocidade adaptativo\* - símbolos e mensagens (pág. 220)



### Controlo da velocidade adaptativo\*- funcionamento

É constituído por um controlo da velocidade e um separador que funciona em conjunto.

#### Descrição geral da função

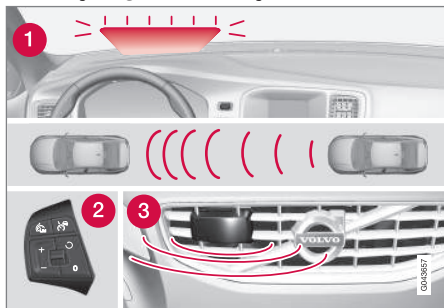

Descrição geral da função<sup>3</sup>.

- 1 Luz de aviso - necessária travagem do condutor
- 2 Unidade de botões no volante (pág. 210)
- 3 Sensor de radar (pág. 216)

### AVISO

O controlo da velocidade adaptativo não é um sistema destinado a evitar colisões. O condutor deve agir caso o sistema não detecte um veículo à frente.

O controlo da velocidade adaptativo não trava perante pessoas, animais ou pequenos veículos, como por ex: bicicletas e motociclos. Também não trava perante veículos ou objectos no sentido contrário, em marcha lenta ou parados.

Não utilize o controlo da velocidade adaptativo em trânsito urbano, trânsito intenso, cruzamentos, pisos escorregadios com muita água ou soltos, queda intensa de chuva/neve, má visibilidade, estradas sinuosas e em acessos ou saídas de auto-estradas.

A distância ao veículo da frente (pág. 211) é medida principalmente com um sensor de radar (pág. 216). A função do controlo de velocidade regula a velocidade com acelerações e travagens. É normal que os travões emitam um som fraco quando o Controlo da velocidade adaptativo os utiliza.

### AVISO

O pedal do travão move-se quando o Controlo da velocidade adaptativo trava. Não repouse o pé sob o pedal do travão - este pode ficar entalado.

O controlo da velocidade adaptativo tenta sempre acompanhar o veículo da frente que se encontra na mesma faixa de rodagem com uma duração de passagem (pág. 211) definida pelo condutor. Se o sensor de radar não detectar nenhum veículo à frente o automóvel mantém a velocidade definida e memorizada pelo condutor. O mesmo acontece se a velocidade do veículo da frente ultrapassar a velocidade memorizada.

O controlo da velocidade adaptativo procura regular a velocidade de um modo suave. Em situações que exijam travagens bruscas o condutor deverá assumir a travagem. Esta situação aplica-se a grandes variações de velocidades ou no caso de o veículo da frente travar bruscamente. Devido às limitações do sensor de radar (pág. 217), podem surgir travagens inesperadas ou não suceder qualquer travagem.

O controlo da velocidade adaptativo pode ser activado para seguir outro veículo com velocidade de 30 km/h<sup>4</sup> até 200 km/h. Se a velocidade descer abaixo dos 30 km/h ou a rota-

<sup>3</sup> NOTA! A imagem é ilustrativa - os detalhes podem diferir com o modelo do automóvel.

<sup>4</sup> O Assistente de fila (pág. 214) (em automóveis com transmissão automática) pode assumir velocidades no intervalo 0-200 km/h.



ção do motor ficar demasiado baixa, o controlo da velocidade é colocado em modo de espera (pág. 212) cessando assim a travagem automática - o condutor tem então de assumir a manutenção de uma distância segura ao veículo da frente.

### Luz de aviso - necessária travagem do condutor

O controlo da velocidade adaptativo tem uma capacidade de travagem que corresponde a cerca de 40 % da capacidade de travagem do automóvel.

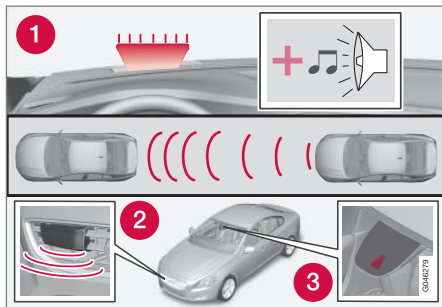

1. Luz de aviso e som de aviso do aviso de colisão<sup>5</sup>.

Se o automóvel necessitar de travar de modo mais brusco do que o Controlo da velocidade adaptativo permite e o condutor não o fizer, é utilizada a luz de aviso e o som de aviso do

Aviso de colisão (pág. 232) para alertar o condutor para uma intervenção imediata.

### NOTA

A luz de aviso pode ser difícil de detectar sob luz solar forte ou quando utiliza óculos de sol.

### AVISO

O Controlo da velocidade adaptativo avisa apenas para veículos detectados pelo seu sensor de radar - assim, um aviso pode ser emitido com algum atraso ou mesmo não ser emitido. Nunca aguarde por um aviso para travar.

### Estrada com elevada inclinação e/ou com carga pesada

Lembre-se que o controlo da velocidade adaptativo foi concebido para ser utilizado principalmente em estradas planas. Este tem dificuldades em manter a distância correcta ao veículo da frente em descidas acentuadas, com carga pesada ou com atrelado - nestas situações tenha muita atenção e esteja sempre pronto a travar.

### Informação relacionada

- Controlo da velocidade adaptativo - ACC\* (pág. 207)
- Controlo da velocidade adaptativo\* - desligar (pág. 213)
- Controlo da velocidade adaptativo\* - ultrapassar outro veículo (pág. 213)

<sup>5</sup> NOTA! A imagem é ilustrativa - os detalhes podem variar com o modelo do automóvel.



## Controlo da velocidade adaptativo\* - panorâmica geral

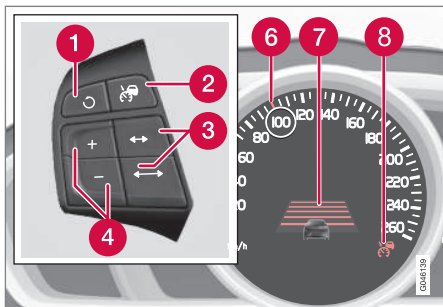

- 1 O modo de espera cessa e a velocidade armazenada é retomada.
- 2 Controlo da velocidade - Ligado/Desligado ou Modo de espera.
- 3 Duração de passagem - Aumentar/diminuir.
- 4 Activar e ajustar a velocidade.
- 5 (Não utilizado)
- 6 Marca verde na velocidade memorizada (BRANCO = modo de espera).
- 7 Duração de passagem
- 8 ACC está activo com símbolo VERDE (BRANCO = modo de espera).

## Informação relacionada

- Controlo da velocidade adaptativo - ACC\* (pág. 207)
- Controlo da velocidade adaptativo\* - funcionamento (pág. 208)
- Controlo da velocidade adaptativo\* - símbolos e mensagens (pág. 220)

## Controlo da velocidade adaptativo\* - comandar velocidade

### Para ligar o ACC:

- Pressione o botão do volante - acende-se um símbolo BRANCO semelhante no instrumento combinado (8) indicando que o Controlo da velocidade adaptativo está em modo de espera (pág. 212).

### Para activar o ACC:

- À velocidade desejada - pressione o botão do volante ou .
- > A velocidade presente é armazenada na memória, o instrumento combinado exibe uma "lupa" (6) na velocidade memorizada durante um segundo e a marca muda de BRANCA para VERDE.



Quando o símbolo muda a cor de BRANCO para VERDE o ACC está activo e o automóvel mantém a velocidade memorizada.

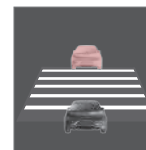



Apenas quando o símbolo apresenta imagem de outro veículo é regulada a **distância** ao veículo da frente pelo ACC.



Em simultâneo é definido um intervalo de velocidades:

- a velocidade superior com marca VERDE é a velocidade pré-definida
- a velocidade inferior é a velocidade do veículo da frente.

### Alterar a velocidade memorizada

A velocidade memorizada é alterada com pressões breves ou longas no botão  ou .

Para ajustar +/- 5 km/h:

- Utilize pressões breves - cada pressão corresponde a +/- 5 km/h.

Para ajustar +/- 1 km/h:

- Mantenha o botão pressionado e liberte quando a marca do instrumento combinado estiver na velocidade desejada.

A última pressão efectuada é memorizada.

Se a velocidade for aumentada com o pedal do acelerador antes de se pressionar no botão , a velocidade armazenada ao pressionar o botão é a velocidade presente.

Um aumento temporário da velocidade, por ex: numa ultrapassagem, não afecta as definições - o automóvel regressa à última velo-

cidade armazenada quando o pedal do acelerador é libertado.

### NOTA

Se algum dos botões do Controlo da velocidade adaptativo for pressionado durante alguns minutos, a função é bloqueado e desligado. Para o voltar a reactivar é necessário parar o automóvel e reiniciar o motor.

Em algumas situações não é possível reactivar - nestes caso aparece no instrumento combinado (pág. 220) **Cruise control adaptativo Não disponível.**

### Informação relacionada

- Controlo da velocidade adaptativo - ACC\* (pág. 207)
- Controlo da velocidade adaptativo\* - panorâmica geral (pág. 210)
- Controlo da velocidade adaptativo\*- funcionamento (pág. 208)

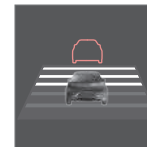

### Controlo da velocidade adaptativo\* - ajustar intervalo de distância



No instrumento combinado podem ser seleccionados e exibidos diferentes durações de passagem para o veículo da frente através de 1-5 linhas horizontais - quanto maior o número de linhas

maior é a distância para o veículo da frente. Uma linha corresponde a cerca de 1 segundo em relação ao veículo da frente, 5 linhas a cerca de 3 segundos.

Para ajustar/alterar o intervalo de distância:

- Aumente ou diminua com os botões do volante  .

A baixas velocidades, quando a distância é curta, o controlo da velocidade adaptativo aumenta ligeiramente o intervalo de tempo.

Para que se possa seguir o veículo da frente de modo suave e confortável, o controlo da velocidade adaptativo permite variações perceptíveis do intervalo de tempo em certas situações.

Note que uma duração de passagem breve proporciona ao condutor um tempo de reacção e acção mais curto perante alguma alteração inesperada no trânsito.

O mesmo símbolo aparece quando a função Distância de aviso (pág. 222) está activada.



## NOTA

Utilize apenas a duração de passagem permitida de acordo com as determinações locais de trânsito.

Se o Controlo da velocidade adaptativo não reagir na activação, a causa pode residir no facto de a distância ao veículo da frente não permitir uma procura de velocidade.

Quanto maior for a velocidade maior é a distância calculada em metros, para uma determinada duração de passagem.

Leia mais sobre a utilização da velocidade (pág. 210).

## Informação relacionada

- Controlo da velocidade adaptativo - ACC\* (pág. 207)
- Controlo da velocidade adaptativo\* - panorâmica geral (pág. 210)
- Controlo da velocidade adaptativo\* - funcionamento (pág. 208)
- Controlo da velocidade adaptativo\* - desligar (pág. 213)

## Controlo da velocidade adaptativo\* - desactivação temporária e modo de espera

*O Controlo da velocidade adaptativo pode ser desactivado temporariamente e colocado em modo de espera.*

### Desactivação temporária/modo de espera

Para desactivar temporariamente o Controlo da velocidade adaptativo e colocá-lo em modo de espera:

- Pressione o botão



Este símbolo e a marca da velocidade memorizada mudam de VERDE para BRANCO.

### Modo de espera devido à acção do condutor

O Controlo da velocidade adaptativo desconnecta-se temporariamente e é colocado automaticamente em modo de espera se:

- o travão convencional for utilizado
- o pedal da embraiagem for pressionado durante mais de 1 minuto<sup>6</sup>
- o selector de mudanças for deslocado para a posição **N** (transmissão automática)
- o condutor mantiver velocidade superior à memorizada durante mais de 1 minuto.

O condutor deve então controlar a velocidade.

Um aumento temporário da velocidade, por ex.: numa ultrapassagem, não afecta as definições - o automóvel regressa à última velocidade armazenada quando o pedal do acelerador é libertado.

### Modo de espera automático

O Controlo da velocidade adaptativo depende de outros sistemas, por ex.: Sistema de estabilidade ESC (pág. 197). Se algum destes sistemas deixar de funcionar o Controlo da velocidade adaptativo desliga-se automaticamente.

Perante a desactivação automática soa um sinal e a mensagem **Cruise control adaptativo cancelado** aparece no instrumento combinado. O condutor deve então actuar e adaptar a velocidade e distância ao veículo da frente.

Uma desactivação automática pode dever-se a:

- o condutor abrir a porta
- o condutor retirar o cinto de segurança
- rotação do motor demasiado baixa/elevada
- a velocidade descer abaixo de 30 km/h<sup>7</sup>
- rodas perderem a aderência

<sup>6</sup> O desengate e selecção de uma mudança superior ou inferior não implica o modo de espera.

<sup>7</sup> Não se aplica a automóvel com Assistente de fila - este suporta até ficar parado.



- temperatura dos travões for elevada
- o sensor de radar ficar tapado por neve ou chuva forte, por exemplo (as ondas rádio ficam bloqueadas).

### Retomar a velocidade predefinida

O Controlo da velocidade adaptativo em modo de espera é reactivado com uma pressão no botão do volante  - a velocidade é então assumida como a última armazenada.

#### NOTA

Após o controlo da velocidade ter sido retomado com o botão  pode-se sentir um aumento significativo da velocidade.

### Informação relacionada

- Controlo da velocidade adaptativo - ACC\* (pág. 207)
- Controlo da velocidade adaptativo\* - panorâmica geral (pág. 210)
- Controlo da velocidade\* (pág. 204)

### Controlo da velocidade adaptativo\* - ultrapassar outro veículo

Quando o automóvel segue outro veículo e o condutor assinala uma ultrapassagem emite com o indicador de mudança de direcção<sup>8</sup>, o Controlo da velocidade adaptativo auxilia o condutor com uma breve aceleração do automóvel em relação ao veículo da frente.

A função encontra-se activa a velocidades superiores a 70 km/h.



#### AVISO

Tenha atenção que esta função pode ser activada em várias situações para além das ultrapassagens, por ex: quando o indicador de mudança de direcção é utilizado para mudar de faixa ou para sair da estrada - o automóvel pode acelerar durante um breve instante.

### Informação relacionada

- Controlo da velocidade adaptativo - ACC\* (pág. 207)
- Controlo da velocidade adaptativo\* - panorâmica geral (pág. 210)
- Controlo da velocidade adaptativo\* - funcionamento (pág. 208)

### Controlo da velocidade adaptativo\* - desligar

Uma breve pressão no botão do volante  coloca o Controlo da velocidade adaptativo em modo de espera (pág. 212). Uma outra breve pressão desliga a função - deste modo é eliminada a velocidade definida/memorizada, não podendo ser retomada com o botão .

### Informação relacionada

- Controlo da velocidade adaptativo - ACC\* (pág. 207)
- Controlo da velocidade adaptativo\* - funcionamento (pág. 208)
- Controlo da velocidade adaptativo\* - símbolos e mensagens (pág. 220)

<sup>8</sup> Apenas com indicação de direcção à esquerda em modelos com volante à esquerda e indicação de direcção à direita em modelos com volante à direita.



### Controlo da velocidade adaptativo\*-assistência de fila

A assistência de fila proporciona ao Controlo da velocidade adaptativo uma funcionalidade acrescida mesmo com velocidades inferiores a 30 km/h.

Nos automóveis com transmissão automática o Controlo da velocidade adaptativo é complementado com função Assistência de fila (também designada por "Queue Assist").

A Assistência de fila possui as seguintes funcionalidades:

- Intervalo de velocidades mais alargado - mesmo abaixo de 30 km/h e em repouso
- Mudança de objectivo
- A travagem automática cessa em repouso
- Activação automática do travão de estacionamento.

Note que a velocidade mínima programável para o Controlo da velocidade adaptativo é de 30 km/h - mesmo que o controlo da velocidade consiga acompanhar um outro veículo até o repouso **não** se pode seleccionar/memorizar uma velocidade inferior a 30 km/h.

### Maior intervalo de velocidade

#### NOTA

Para poder activar o Controlo da velocidade adaptativo, a porta do condutor tem de estar fechada e o cinto de segurança colocado.

Com a transmissão automática o Controlo da velocidade adaptativo pode acompanhar outro veículo no intervalo 0-200 km/h.

#### NOTA

Para que se possa activar o Controlo da velocidade com velocidades superiores a 30 km/h é necessário que se encontre um veículo à frente a uma distância razoável.

Em paragens breves, com marcha lenta em trânsito lento ou com paragens em semáforos, a condução é retomada automaticamente após breves pausas no espaço de cerca de 3 segundos - se demorar mais tempo ao veículo da frente a retomar a marcha, o Controlo da velocidade adaptativo é desligado e mantido em modo de espera com travagem automática. O condutor tem depois de reactivar o mesmo num dos seguintes modos:

- Pressione o botão .
- ou
- Pressione o pedal do acelerador.

- > De seguida, o Controlo da velocidade adaptativo retoma o acompanhamento do veículo da frente.

#### NOTA

O Assistente de fila pode manter-se activo com o veículo parado no máximo de 4 minutos - após este período é accionado o travão de estacionamento e o Controlo da velocidade adaptativo é desconectado.

- É necessário libertar o travão de estacionamento para que o Controlo da velocidade adaptativo possa ser reactivado.

### Mudança de objectivo

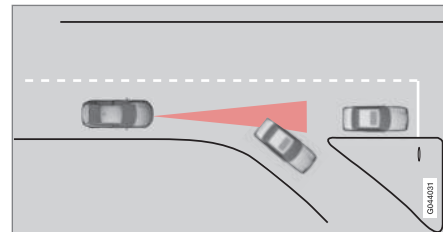

Se o veículo objectivo da frente mudar rapidamente de direcção pode existir trânsito parado à frente.

Quando o Controlo da velocidade adaptativo segue um outro veículo com velocidade **inferior** a 30 km/h e muda de objectivo para um veículo parado, o Controlo da velocidade





adaptativo procede à travagem em relação ao veículo parado.

### AVISO

Quando o Controlo da velocidade adaptativo segue um outro veículo com velocidade **superior** a 30 km/h e muda de objectivo para um veículo parado, o Controlo da velocidade adaptativo ignora o objecto parado e selecciona a velocidade memorizada.

- O condutor deve actuar e travar.

### Modo de espera automático perante mudança de objectivo

O Controlo da velocidade adaptativo desconnecta-se e é colocado em modo de espera:

- quando a velocidade desce abaixo de 5 km/h e o Controlo da velocidade adaptativo não consegue determinar se o objectivo é um veículo parado ou outro objecto qualquer, por ex: um ressalto de limitação de velocidade.
- quando a velocidade desce abaixo de 5 km/h e o veículo à frente muda de direcção de modo a que o Controlo da velocidade adaptativo não possua um veículo para seguir.

### Cessaçã da travagem automática em repouso

Em algumas situações, a Assistência de fila interrompe a travagem automática em

repouso. Isto significa que os travões são libertados e o automóvel pode entrar em andamento - o condutor deve então actuar e travar para manter o automóvel imobilizado.

A Assistência de fila liberta o travão convencional e coloca o Controlo da velocidade adaptativo em modo de espera nas seguintes situações:

- o condutor coloca o pé no pedal do travão
- o travão de estacionamento é aplicado
- o selector de mudanças é deslocado para a posição **P**, **N** ou **R**
- o condutor coloca o Controlo da velocidade adaptativo em modo de espera.

### Activação automática do travão de estacionamento

Em algumas situações a Assistência de fila aplica o travão de estacionamento para manter o automóvel parado.

Isto acontece quando:

- o condutor abre a porta ou retira o cinto de segurança
- o ESC muda do modo **Normal** para **Sport**
- A Assistência de fila manteve o automóvel parado por mais de 4 minutos
- o motor é desligado
- os travões ficam sobre-aquecidos.

### Informação relacionada

- Controlo da velocidade adaptativo - ACC\* (pág. 207)
- Controlo da velocidade adaptativo\* - panorâmica geral (pág. 210)
- Controlo da velocidade adaptativo\* - funcionamento (pág. 208)



## Controlo da velocidade adaptativo\* - mudar o funcionamento do controlo da velocidade

### Mudar de ACC para CC

No instrumento combinado aparece um símbolo do controlo da velocidade activo:

CC Cruise Control	ACC Adaptive Cruise Control
Controlo da velocidade	Controlo da velocidade adaptativo

Com uma pressão num botão pode-se desactivar a parte Adaptativa (separador) do Controlo da velocidade, sendo que o automóvel passa a seguir apenas a velocidade definida/memorizada.

- Pressione **longamente** o botão do volante - o símbolo do instrumento combinado muda de para .
- > O controlo da velocidade standard (pág. 204) CC (Cruise Control) fica activado.



### AVISO

O automóvel deixa de travar automaticamente após mudança de ACC para CC - segue apenas a velocidade seleccionada.

### Voltar a mudar de CC para ACC

Desligue o controlo da velocidade com 1-2 pressões no botão de acordo com a instrução de desactivação (pág. 213). Na próxima vez que o sistema for ligado é activado o Controlo da velocidade adaptativo.

### Informação relacionada

- Controlo da velocidade adaptativo - ACC\* (pág. 207)
- Controlo da velocidade adaptativo\* - panorâmica geral (pág. 210)
- Controlo da velocidade adaptativo\* - funcionamento (pág. 208)

### Sensor de radar

*O sensor de radar tem como função detectar automóveis ou veículos maiores na mesma direcção e na mesma faixa de rodagem.*

O sensor de radar é utilizado pelas seguintes funções:

- Distância de aviso\*
- Controlo da velocidade adaptativo\*
- Avisador de colisão com travão automático e protecção de peões\*



### IMPORTANTE

Perante danos visíveis na grade do automóvel ou suspeita de danos no sensor de radar:

- Contacte uma oficina - recomenda-se uma oficina autorizada Volvo.

A função pode cessar totalmente ou parcialmente - ou funcionar incorrectamente - caso a grelha, o sensor de radar ou o seu suporte estiverem danificados ou soltos.

Modificações no sensor de radar podem tornar a sua utilização ilegal.

### Informação relacionada

- Sensor de radar - limitações (pág. 217)
- Controlo da velocidade adaptativo - ACC\* (pág. 207)
- Avisador de colisão\* (pág. 232)
- Distância de aviso\* (pág. 222)



### Sensor de radar - limitações

Um sensor de radar (pág. 216) possui determinadas limitações - devido ao seu campo de visão limitado, entre outros.

A capacidade do Controlo da velocidade adaptativo para detectar um veículo à frente diminui bastante se:

- a velocidade do veículo da frente divergir muito em relação à do automóvel
- os sensores de radar ficarem bloqueados - por ex.: perante chuva forte ou acumulação de neve lamacenta ou de outros objectos em frente ao sensor de radar.

#### **i** NOTA

Mantenha limpa a área em frente dos sensores - ver sub-capítulo "Manutenção" (pág. 236).

### Campo de visão

O sensor de radar possui um campo de visão limitado. Em algumas situações não se detecta o outro veículo ou a detecção acontece mais tarde do que o esperado.

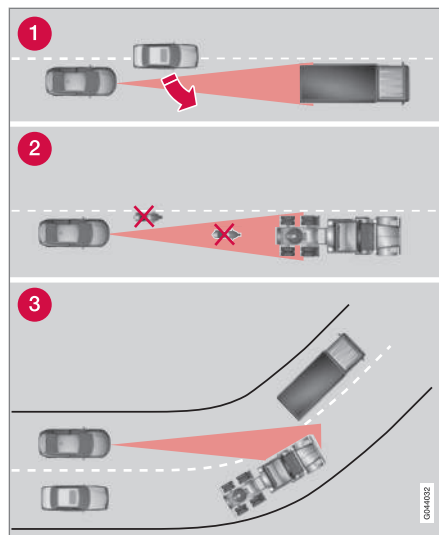

Campo de visão do ACC.

- 1 O sensor de radar pode por vezes detectar veículos demasiado tarde a distâncias curtas - por ex.: um veículo que se introduz entre o seu automóvel e o veículo da frente.
- 2 Pequenos veículos, tais como motocicletas, ou veículos que não conduzem no meio da faixa de rodagem podem manter-se indetectados.

- 3 Em curvas, o sensor de radar pode detectar um veículo errado ou perder de vista um veículo detectado.

#### **!** AVISO

O condutor deve ter sempre atenção às condições de trânsito e actuar quando o controlo da velocidade adaptativo não mantém uma distância ou velocidade adequada.

O controlo da velocidade adaptativo não consegue reagir a todas as condições de trânsito, meteorologia e estrada.

Leia todo o capítulo do manual de instruções relativo ao Controlo da velocidade adaptativo para conhecer as suas limitações, algo que o condutor deve saber antes de utilizar o sistema.

O condutor é sempre o responsável pela manutenção da distância e velocidade correcta, mesmo quando o controlo da velocidade adaptativo é utilizado.

#### **!** AVISO

Acessórios ou outros objectos, por ex.: faróis adicionais, não podem ser montados em frente à grelha.



### AVISO

O controlo da velocidade adaptativo não é um sistema destinado a evitar colisões. O condutor deve agir caso o sistema não detecte um veículo à frente.

O controlo da velocidade adaptativo não trava perante pessoas, animais ou pequenos veículos, como por ex: bicicletas e motociclos. Também não trava perante veículos ou objectos no sentido contrário, em marcha lenta ou parados.

Não utilize o controlo da velocidade adaptativo em trânsito urbano, trânsito intenso, cruzamentos, pisos escorregadios com muita água ou soltos, queda intensa de chuva/neve, má visibilidade, estradas sinuosas e em acessos ou saídas de auto-estradas.

### Informação relacionada

- Controlo da velocidade adaptativo - ACC\* (pág. 207)
- Avisador de colisão\* (pág. 232)
- Distância de aviso\* (pág. 222)



### Controlo da velocidade adaptativo\* - detecção de avarias e medidas a tomar

Se o instrumento combinado exibir a mensagem **Radar bloqueado** Ver manual o sen-

sor de radar (pág. 216) não consegue detectar outros veículos à frente do automóvel.

Esta mensagem significa também que as funções Distância de aviso (pág. 222) e Avisa-

dor de colisão com travão automático (pág. 232) não funcionam.

Na tabela seguinte são apresentados exemplos de causas prováveis para o aparecimento da mensagem, assim como medidas adequadas a tomar:

Causa	Medidas
A superfície do radar na grelha está suja ou coberta por gelo ou neve.	Limpe a superfície do radar na grelha da sujidade, gelo ou neve.
Chuva forte ou neve bloqueiam os sinais do radar.	Nenhuma medida. Por vezes o radar não funciona com forte precipitação.
A turbulência na estrada levanta água ou neve que bloqueiam os sinais do radar.	Nenhuma medida. Por vezes o radar não funciona sobre estradas com muita água ou neve.
A superfície do radar está limpa mas a mensagem mantém-se.	Espere um momento. Pode demorar alguns minutos até que o radar detecte que já não se encontra bloqueado.

#### Informação relacionada

- Controlo da velocidade adaptativo\* - panorâmica geral (pág. 210)
- Controlo da velocidade adaptativo\* - funcionamento (pág. 208)
- Controlo da velocidade adaptativo\* - símbolos e mensagens (pág. 220)







## 07 Auxílio ao condutor

### Controlo da velocidade adaptativo\* - símbolos e mensagens

Por vezes o Controlo da velocidade adaptativo pode exibir um símbolo e/ou mensagem

de texto. Seguem-se alguns exemplos - siga a recomendação indicada:

Símbolo	Mensagem	Significado
	O símbolo é VERDE	O automóvel mantém a velocidade memorizada.
	O símbolo é BRANCO	O Controlo da velocidade adaptativo está em modo de espera.
		O controlo da velocidade standard está seleccionado manualmente.
	<b>Colocar ESC em Normal para ativar Cruise</b>	O controlo da velocidade adaptativo não pode ser activado até que o Sistema de estabilidade (ESC) (pág. 197) seja colocado no modo Normal.
	<b>Cruise control adaptativo cancelado</b>	O Controlo da velocidade adaptativo foi desligado - o condutor deve assumir o controlo da velocidade.
	<b>Cruise control adaptativo Não disponível</b>	O Controlo da velocidade adaptativo não pode ser activado. Isto pode dever-se a, por exemplo: <ul style="list-style-type: none"> <li>• temperatura dos travões for elevada</li> <li>• o sensor de radar ficar bloqueado, por ex: por neve ou chuva.</li> </ul>
	<b>Radar bloqueado Ver manual</b>	O Controlo da velocidade adaptativo encontra-se temporariamente fora de funções. <ul style="list-style-type: none"> <li>• O sensor de radar está bloqueado e não pode detectar outros veículos em situações de, por exemplo, chuva forte ou acumulação de neve em frente do sensor de radar.</li> </ul> O condutor pode optar por mudar para (pág. 216) o Cruise Control (CC) normal - uma mensagem de texto informa a alternativa disponível.  Leia sobre as limitações do sensor de radar (pág. 217).



Símbolo	Mensagem	Significado
	<b>Cruise control adaptativo</b> <b>Revisão necess.</b>	O Controlo da velocidade adaptativo encontra-se fora de funções. <ul style="list-style-type: none"> <li>• Contacte uma oficina - recomenda-se o contacto de uma oficina autorizada Volvo.</li> </ul>
	<b>Pressione travão para suportar veículo + alarme acústico</b>  (Apenas com Assistente de fila)	O automóvel permanece parado e o controlo da velocidade liberta do travão convencional para permitir que o travão de estacionamento assuma o repouso do automóvel mas uma falha no travão de estacionamento permite que o veículo se desloque imediatamente. <ul style="list-style-type: none"> <li>• O condutor tem de travar. A mensagem permanece e o alarme soa até que o condutor pressione o pedal do travão ou utilize o pedal do acelerador.</li> </ul>
	<b>Inferior 30 km/h Veículo à frente necessário</b>  (Apenas com Assistente de fila)	Exibida perante tentativa de activação do Controlo da velocidade adaptativo com velocidade inferior a 30 km/h sem veículo à frente dentro da distância de activação.

#### Informação relacionada

- Controlo da velocidade adaptativo - ACC\* (pág. 207)
- Controlo da velocidade adaptativo\* - panorâmica geral (pág. 210)
- Controlo da velocidade adaptativo\* - funcionamento (pág. 208)



## 07 Auxílio ao condutor

### Distância de aviso\*

A função *Distância de aviso (Distance Alert)* alerta o condutor caso a distância ao veículo da frente se torne muito curta.

A distância de aviso está activo com velocidades superiores a 30 km/h e reage apenas a veículos à frente, no mesmo sentido. Não são fornecidas informações de distância sobre veículos que circulam em sentido contrário, que circulam a velocidade muito baixa ou que se encontram parados.

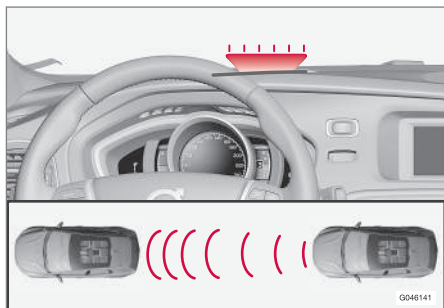

Luz de aviso cor de laranja<sup>11</sup>.

Uma luz de aviso cor de laranja no pára-brisas acende-se com brilho fixo caso a distância ao veículo da frente seja inferior ao intervalo programado.

### NOTA

A distância de aviso está desactivada quando o Controlo da velocidade adaptativo está activo.

### AVISO

A distância de aviso reage apenas se a distância ao veículo da frente for inferior ao valor pré-definido - a velocidade do veículo não tem qualquer influência.

### Utilização

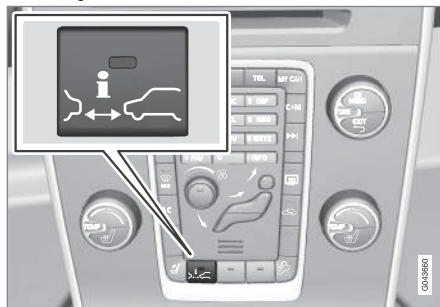

Pressione o botão na consola central para ligar ou desligar a função. Uma lâmpada acesa no botão indica que a função está ligada.

Algumas combinações de equipamentos opcionais podem não deixar espaço livre

para um botão na consola central - neste caso a função é manuseada no sistema de menus **MY CAR** (pág. 116) - procure depois a função **Alerta de distância**.

### Definir intervalo de distância

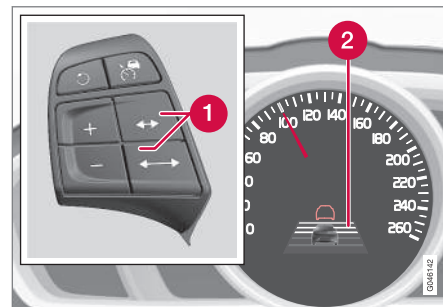

Comandos e símbolo para a duração de passagem.

- 1 Duração de passagem - Aumentar/diminuir.
- 2 Duração de passagem - Ligado.

<sup>11</sup> NOTA! A imagem é ilustrativa - os detalhes podem variar com o modelo do automóvel.





No instrumento combinado podem ser seleccionados e exibidos diferentes durações de passagem para o veículo da frente através de 1-5 linhas horizontais - quanto maior o número de linhas

maior é a distancia para o veículo da frente. Uma linha corresponde a cerca de 1 segundo em relação ao veículo da frente, 5 linhas a cerca de 3 segundos.

O mesmo símbolo também aparece quando o Controlo da velocidade adaptativo (pág. 208) está activado.

#### **i** NOTA

Quanto maior for a velocidade maior é a distância calculada em metros, para uma determinada duração de passagem.

A duração de passagem definida também é utilizada pela função Controlo da velocidade adaptativo (pág. 208).

Utilize apenas a duração de passagem permitida de acordo com as determinações locais de trânsito.

#### **Informação relacionada**

- Alerta de distância\* - limitações (pág. 223)
- Alerta de distância\* - símbolos e mensagens (pág. 224)

#### **Alerta de distância\* - limitações**

Esta função, que utiliza o mesmo sensor de radar que o Controlo da velocidade adaptativo (pág. 207) e o Avisador de colisão com travão automático (pág. 232) e possui algumas limitações.

#### **i** NOTA

Brilho forte do sol, reflexos ou fortes variações de luminosidade, assim como a utilização de óculos de sol, podem tornar a luz de aviso no pára-brisas imperceptível.

Más condições meteorológicas ou estradas sinuosas podem afectar a capacidade de o sensor de radar detectar o veículo da frente.

A dimensão do veículo da frente também pode afectar a capacidade de detecção, por ex: motocicletas. Assim, pode acontecer que a luz de aviso se acenda a distâncias mais curtas do que a definida ou que o aviso deixe mesmo de funcionar temporariamente.

Velocidades muito elevadas também podem ter como consequência o acender da luz com distâncias inferiores a definida, devido a limitações do alcance do sensor.

Para mais informações sobre as limitações do sensor de radar, ver Sensor de radar - limitações (pág. 217) e (pág. 237).

#### **Informação relacionada**

- Distância de aviso\* (pág. 222)
- Alerta de distância\* - símbolos e mensagens (pág. 224)





## 07 Auxílio ao condutor

### Alerta de distância\* - símbolos e mensagens

combinado caso a função esteja afectada devido às suas limitações.

A função possui vários símbolos e mensagens que podem ser exibidos no instrumento

Símbolo <sup>A</sup>	Mensagem	Significado
	<b>Radar bloqueado</b> Ver manual	A Distância de aviso encontra-se temporariamente fora de funções. O sensor de radar está bloqueado e não pode detectar outros veículos em situações de, por exemplo, chuva forte ou acumulação de neve em frente do sensor de radar. Leia sobre as limitações do sensor de radar (pág. 217).
	<b>Aviso colisão</b> Revisão necess.	A Distância de aviso e o Avisador de colisão com travão automático está totalmente ou parcialmente fora de funções. Visite uma oficina caso a mensagem permaneça - recomenda-se uma oficina autorizada Volvo.

<sup>A</sup> Os símbolos são ilustrativos - podem variar com o mercado e o modelo automóvel.

### Informação relacionada

- Distância de aviso\* (pág. 222)
- Alerta de distância\* - limitações (pág. 223)



## City Safety™

*City Safety™ é uma função de apoio ao condutor para evitar colisões em situações de, por exemplo, condução em filas, onde as condições de trânsito combinadas com a desatenção podem provocar um acidente.*

A função City Safety™ está activa para velocidades inferiores a 50 km/h e auxilia o condutor travando o automóvel automaticamente perante o risco iminente de colisão com o veículo da frente, caso o condutor não reaja antecipadamente travando e/ou desviando.

O City Safety™ activa-se em situações em que o condutor já deveria ter actuado o travão, por esta razão a função não pode auxiliar o condutor em todas as situações.

City Safety™ foi concebido para ser activado o mais tarde possível de modo a evitar acções desnecessárias.

City Safety™ não deve ser utilizado para alterar o modo de condução do automóvel - se o condutor apenas confiar na travagem do City Safety™ acabará por sofrer uma colisão mais cedo ou mais tarde.

Normalmente, o condutor e os passageiros só se apercebem do funcionamento do City Safety™ numa situação de quase colisão.

Se o automóvel também estiver equipado com Avisador de colisão com travão automá-

tico (pág. 232)\*, ambos os sistemas funcionam em conjunto.



### IMPORTANTE

A manutenção e substituição de componentes do City Safety™ deve ser realizada apenas em oficina - recomenda-se uma oficina autorizada Volvo.



### AVISO

O City Safety™ não funciona em todas as situações de trânsito, meteorologia ou estrada.

O City Safety™ não reage a veículos que conduzam noutras direcções, veículos muito pequenos, motociclos, pessoas e animais.

O City Safety™ pode impedir uma colisão perante uma diferença de velocidades inferior a 15 km/h - com diferenças de velocidade mais elevadas, a velocidade de colisão apenas pode ser reduzida. Para que se obtenha a força total de travagem o condutor tem que pressionar o pedal do travão.

Nunca aguarde a intervenção do City Safety™. O condutor é sempre o responsável pela manutenção da distância e velocidade correctas.

### Informação relacionada

- City Safety™ - limitações (pág. 227)
- City Safety™ - funcionamento (pág. 226)

- City Safety™ - utilização (pág. 226)
- City Safety™ - sensor laser (pág. 229)
- City Safety™ - símbolos e mensagens (pág. 231)



### City Safety™ - funcionamento

City Safety™ faz a leitura do trânsito à frente do automóvel com um sensor laser montado na margem superior do pára-brisas. Perante o risco iminente de colisão o City Safety™ trava imediatamente o automóvel, esta travagem pode ser muito brusca.

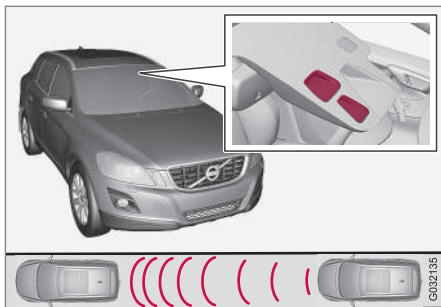

Janela de emissão e recepção do sensor laser<sup>12</sup>.

Se a diferença de velocidade em relação ao automóvel da frente for igual ou inferior a 4-15 km/h, o City Safety™ pode evitar completamente a colisão.

O City Safety™ activa uma travagem curta e potente, normalmente imobilizando o automóvel precisamente atrás do veículo da frente. Para muitos condutores esta pode ser uma distância longa e, por isso, desagradável.

Se a diferença de velocidades entre os veículos for superior a 15 km/h, o City Safety™ não pode por si só evitar a colisão - para se obter a força de travagem total é necessário que o condutor pressione o pedal do travão. Nesta situação pode ainda ser possível evitar uma colisão com diferenças de velocidade superiores a 15 km/h.

Quando a função é activada e trava, aparece no instrumento combinado uma mensagem de texto indicando que a função está/esteve activa.

#### **i** NOTA

Quando o City Safety™ trava acende-se a luz dos travões.

#### Informação relacionada

- City Safety™ - limitações (pág. 227)
- City Safety™ (pág. 225)
- City Safety™ - utilização (pág. 226)
- City Safety™ - sensor laser (pág. 229)
- City Safety™ - símbolos e mensagens (pág. 231)

### City Safety™ - utilização

City Safety™ é uma função de apoio ao condutor para evitar colisões em situações de, por exemplo, condução em filas, onde as condições de trânsito combinadas com a desatenção podem provocar um acidente.

#### Ligado e desligado

#### **i** NOTA

A função City Safety™ é automaticamente activada no arranque do motor.

Em certas situações pode ser conveniente desactivar o City Safety™, por exemplo: quando ramos com folhagem possam bater no capot e/ou pára-brisas.

City Safety™ é manuseado no sistema de menus **MY CAR** (pág. 116) e após o arranque do motor a função pode ser desligada do seguinte modo:

- Em **MY CAR** aceda a **Sistema de apoio à condução** e seleccione a opção **Desl. em City Safety**.

No próximo arranque do motor a função volta a ligar de novo, mesmo que o sistema tenha estado desligado ao desligar o motor.

<sup>12</sup> NOTA! A imagem é ilustrativa - os detalhes podem variar com o modelo do automóvel.

**AVISO**

O sensor laser emite o raio laser mesmo com o City Safety™ desactivado manualmente.

**Informação relacionada**

- City Safety™ (pág. 225)
- City Safety™ - limitações (pág. 227)
- City Safety™ - funcionamento (pág. 226)
- City Safety™ - sensor laser (pág. 229)
- City Safety™ - símbolos e mensagens (pág. 231)
- MY CAR (pág. 116)

**City Safety™ - limitações**

*O sensor no City Safety™ foi concebido para detectar automóveis e outros veículos motorizados de grandes dimensões à frente do automóvel, de noite e de dia.*

*No entanto, a função possui algumas limitações.*

As limitações do sensor significam que o City Safety™ funciona pior - ou não funciona - nos seguintes exemplos: queda de neve ou chuva forte, nevoeiro cerrado ou poeira/neve densa. Também o embaciamento, sujidade, gelo ou neve no pára-brisas podem interferir com o funcionamento.

Objectos suspenso, como por ex.: bandeiras/estandartes para cargas projectadas, ou acessórios, como por ex.: faróis adicionais ou arcos frontais, que ultrapassem a altura do capot limitam o funcionamento.

A luz Laser do sensor do City Safety™ mede a reflexão da luz. O sensor não detecta objectos com baixa capacidade de reflexão. As partes traseiras do veículo reflectem normalmente a luz devido à placa de matrícula e reflectores traseiros.

Com piso escorregadio a distância de travagem é maior, o que pode reduzir a capacidade do City Safety™ em evitar colisões. Nestas situações, os sistemas ABS<sup>13</sup> e ESC<sup>14</sup>

proporcionam a melhor capacidade de travagem possível, mantendo a estabilidade.

Quando o automóvel faz marcha-atrás o City Safety™ é temporariamente desactivado.

City Safety™ não é activado a baixas velocidades - abaixo do 4 km/h - por isso, o sistema não reage quando se aproxima do veículo da frente muito lentamente, por ex.: ao estacionar.

A acção do condutor é sempre prioritária. Assim, o City Safety™ não reage em situações que o condutor dirija ou acelere de forma clara, mesmo quando uma colisão seja inevitável.

Quando o City Safety™ evita uma colisão com um objecto parado, o veículo permanece parado até 1,5 segundos. Se o automóvel for travado devido a um veículo em andamento, a velocidade é reduzida para a mesma velocidade que a do veículo que se encontra à frente.

Em automóveis com transmissão manual, o motor pára quando o City Safety™ pára o automóvel, caso o condutor não consiga entretanto pressionar o pedal da embraiagem.

<sup>13</sup> (Anti-lock Braking System) - Sistema de travagem anti-bloqueio.

<sup>14</sup> (Electronic Stability Control) - Sistema de estabilidade.



## 07 Auxílio ao condutor



### NOTA

- Mantenha a superfície do pára-brisas em frente ao sensor laser limpa de gelo, neve e sujidade (ver imagem da localização do sensor (pág. 226)).
- Não cole ou instale qualquer objecto no pára-brisas em frente ao sensor laser.
- Remova o gelo e a neve do capot - a camada de neve ou gelo não pode ultrapassar os 5 cm de altura.

### Detecção de avarias e soluções

Se o instrumento combinado exibir a mensagem **Sensores pára-brisas bloqueados** **Ver manual**, isso significa que o sensor laser está bloqueado e não pode detectar veículos à frente do automóvel, o que, por seu lado, significa que o City Safety™ não funciona.

A mensagem **Sensores pára-brisas bloqueados** **Ver manual** não aparece sempre que o sensor laser se encontra bloqueado - o condutor deve manter a limpeza no pára-brisas e nas imediações do sensor laser.

Na tabela seguinte são apresentadas causas prováveis para o aparecimento da mensagem, assim como sugestões de medidas a tomar.

Causa	Medidas
A superfície do pára-brisas em frente ao sensor laser está suja ou coberta por gelo ou neve.	Limpe a superfície do pára-brisas em frente ao sensor de sujidade gelo ou neve.
O campo de visão do sensor laser está bloqueado.	Remova o objecto causador do bloqueio.

### IMPORTANTE

Se surgirem fracturas, riscos ou marcas causadas pelo bater de pequenas pedras no pára-brisas em frente de alguma das "janelas" do sensor laser com uma dimensão de cerca de 0,5 x 3,0 mm (ou superior), deve-se contactar uma oficina para substituição do pára-brisas (ver ilustração da localização do sensor (pág. 226)) - recomenda-se uma oficina autorizada Volvo.

A não realização da reparação pode ter como consequência a redução do desempenho do City Safety™.

Para não arriscar o funcionamento incorrecto, reduzido ou ausente do City Safety™, tenha também atenção ao seguinte:

- A Volvo recomenda a **não** reparação de fissuras, riscos ou marcas causadas pelo bater de pequenas pedras na zona em frente ao sensor de alarme - deve-se substituir o pára-brisas completo.
- Antes de substituir o pára-brisas, contacte uma oficina autorizada Volvo para assegurar que o modelo correcto de pára-brisas é encomendado e montado.
- Ao substituir o pára-brisas, deve utilizar um substituto do mesmo tipo ou aprovado pela Volvo.



### Informação relacionada

- City Safety™ (pág. 225)
- City Safety™ - funcionamento (pág. 226)
- City Safety™ - utilização (pág. 226)

### City Safety™ - sensor laser

A função City Safety™ contém um sensor que emite uma luz laser (ver imagem (pág. 226) para a localização do sensor). Contacte uma oficina qualificada perante avaria ou quando for necessário serviço de manutenção no sensor laser - recomenda-se o contacto de uma oficina autorizada Volvo. Ao manusear o sensor laser é de extrema importância que se sigam as instruções indicadas.

Os dois autocolantes seguintes estão relacionados com o sensor de alarme:

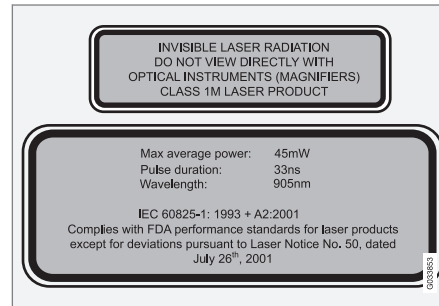

O autocolante superior na imagem descreve a classificação da luz laser:

- Radiação laser - Não observe o raio laser com instrumentos ópticos - Produto laser classe 1M.

O autocolante inferior na imagem descreve os dados físicos da luz laser:

- IEC 60825-1:1993 + A2:2001. Em conformidade com as normas FDA (agência americana) para o desempenho de produtos laser, à exceção de tolerâncias de acordo com a "Laser Notice No. 50" de 26 de Julho de 2001.

### Dados de radiação do sensor laser

Na seguinte tabela são especificados os dados físicos relativos ao sensor laser.

Energia do impulso máxima	2,64 $\mu$ J
Máxima potência de saída média	45 mW
Duração de impulso	33 ns
Divergência (horizontal x vertical)	28° x 12°



### AVISO

O não cumprimento de alguma das instruções aqui apresentadas implica riscos de danos oculares!

- Nunca olhe directamente para o sensor laser (que emite radiação laser invisível) a uma distância de 100 mm ou inferior com instrumentos de ampliação óptica, tais como: lupa, microscópio, objectiva ou semelhantes.
- Qualquer teste, reparação, desmontagem, ajuste e/ou substituição de peças sobresselentes no sensor laser deve ser executado exclusivamente por uma oficina qualificada - recomenda-se uma oficina autorizada Volvo.
- Para evitar a exposição a radiação nociva, não realize qualquer ajuste ou manutenção que não esteja especificado neste manual.
- O reparador deve seguir cuidadosamente as informações desenvolvidas para as oficinas relativas ao sensor laser.
- Não desmonte o sensor laser (incluindo a remoção das lentes). Um sensor laser desmontado enquadra-se na classificação laser 3B de acordo com a norma IEC 60825-1. A classificação laser 3B não é segura para os olhos e representa risco de danos.

- O contacto do sensor laser deve ser desligado antes de se desmontar o sensor do pára-brisas.
- O sensor laser deve ser montado no pára-brisas antes de se ligar o contacto do sensor.
- O sensor laser envia uma luz laser quando o comando à distância está na posição de ignição II (pág. 80) mesmo com o motor desligado.

### Informação relacionada

- City Safety™ (pág. 225)
- City Safety™ - limitações (pág. 227)
- City Safety™ - funcionamento (pág. 226)
- City Safety™ - utilização (pág. 226)
- City Safety™ - símbolos e mensagens (pág. 231)







### City Safety™ - símbolos e mensagens

Juntamente com a travagem automática do City Safety™ (pág. 225), pode-se acender um

ou mais símbolos do instrumento combinado e aparecer uma mensagem de texto. Uma mensagem de texto pode ser apagada com

uma breve pressão no botão **OK** da alavanca dos piscas.

Símbolo	Mensagem	Significado/Solução
	<b>Travagem automática pelo City Safety</b>	O City Safety™ está a travar ou realizou uma travagem automática.
	<b>Sensores pára-brisas bloqueados Ver manual</b>	O sensor laser encontra-se temporariamente fora de funções devido a algum bloqueio. <ul style="list-style-type: none"> <li>• Remova o objecto causador do bloqueio do sensor e/ou limpe o pára-brisas em frente ao sensor.</li> </ul> Leia sobre as limitações do sensor laser (pág. 227).
	<b>City Safety Revisão necess.</b>	City Safety™ fora de funcionamento. <ul style="list-style-type: none"> <li>• Visite uma oficina caso a mensagem permaneça - recomenda-se uma oficina autorizada Volvo.</li> </ul>

#### Informação relacionada

- City Safety™ (pág. 225)
- City Safety™ - limitações (pág. 227)
- City Safety™ - funcionamento (pág. 226)
- City Safety™ - utilização (pág. 226)
- City Safety™ - sensor laser (pág. 229)



### Avisador de colisão\*<sup>15</sup>

O "Avisador de colisão com travão automático e detecção de ciclistas e peões" é um meio auxiliar para assistir o condutor perante o risco de colisão contra um peão ou contra um ciclista ou um veículo que esteja parado ou que conduza na mesma direcção.

O "Avisador de colisão com travão automático e detecção de ciclistas e peões" activa-se em situações em que o condutor já deveria ter actuado o travão, por esta razão a função não pode auxiliar o condutor em todas as situações.

O "Avisador de colisão com travão automático e detecção de ciclistas e peões" foi concebido para ser activado o mais tarde possível de modo a evitar acções desnecessárias.

O "Avisador de colisão com travão automático e detecção de ciclistas e peões" pode evitar uma colisão ou reduzir a velocidade de colisão.

O "Avisador de colisão com travão automático e detecção de ciclistas e peões" não deve ser utilizado para alterar o modo de condução do automóvel - se o condutor apenas confiar na travagem do Avisador de colisão com travão automático acabará por sofrer uma colisão mais cedo ou mais tarde.

### Dois níveis de sistema

Consoante o equipamento presente no automóvel, a função "Avisador de colisão com travão automático e detecção de ciclistas e peões" pode apresentar-se em duas variantes:

#### Nível 1

O condutor apenas é avisado<sup>16</sup> do surgimento de obstáculos com sinais visuais e acústicos - não há qualquer travagem automática, o condutor tem de travar.

#### Nível 2

O condutor é avisado do surgimento de obstáculos com sinais visuais e acústicos - o automóvel trava automaticamente se o condutor não actuar no devido tempo.



### IMPORTANTE

A manutenção do "Avisador de colisão com travão automático e detecção de ciclistas e peões" e respectivos componentes deve ser realizada apenas em oficina - recomenda-se uma oficina autorizada Volvo.

### Informação relacionada

- Avisador de colisão\* - funcionamento (pág. 233)
- Avisador de colisão\* - detecção de peões (pág. 235)

- Avisador de colisão\* - detecção de ciclistas (pág. 234)
- Avisador de colisão\* - utilização (pág. 236)
- Avisador de colisão\* - limitações (pág. 238)
- Avisador de colisão\* - limitações do sensor de câmara (pág. 239)
- Avisador de colisão\* - símbolos e mensagens (pág. 241)

<sup>15</sup> Não se encontra disponível como opção para alguns motores.

<sup>16</sup> Com "Nível 1" não existe qualquer aviso para ciclistas.



## Avisador de colisão\*- funcionamento

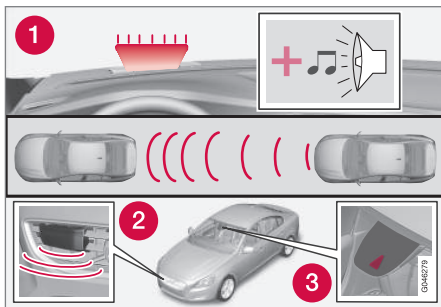

Descrição geral da função<sup>17</sup>.

- 1 Sinal de aviso audiovisual perante risco de colisão.
- 2 Sensor de radar<sup>18</sup>
- 3 Sensor de câmara

O Avisador de colisão com travão automático actua em três fases pela ordem seguinte:

1. **Aviso de colisão**
2. **Apoio de travão<sup>18</sup>**
3. **Travão automático<sup>18</sup>**

O Avisador de colisão e o City Safety™ (pág. 225) complementam-se um ao outro.

### 1 - Aviso de colisão

O condutor é avisado perante a iminência de colisão.

O Avisador de colisão consegue detectar peões, ciclistas ou veículos em repouso ou que se desloquem na mesma direcção à frente do veículo.

Perante o risco de colisão com um peão, um ciclista ou um veículo, a atenção do condutor é despertada com um sinal de aviso (1) vermelho a piscar e um sinal acústico.

### 2 - Apoio de travão<sup>18</sup>

Se o risco de colisão aumentar após o aviso de colisão, então é activado o apoio de travão.

Isto significa que o sistema de travagem é preparado para uma travagem rápida, aplicando ligeiramente os travões que pode ser sentido como um ligeiro "sacção".

Se o pedal do travão for devidamente pressionado a travagem é feita com a capacidade total de travagem.

O apoio de travão também reforça a travagem do condutor caso o sistema determine que a travagem aplicada não seja suficiente para evitar uma colisão.

### 3 - Travão automático<sup>18</sup>

Na última fase é activada a função de travagem automática.

Se, neste caso, o condutor não iniciar uma manobra evasiva perante um risco de colisão iminente, a função travão automático entra em acção - independentemente do condutor actuar ou não o travão. A travagem é então executada com toda a capacidade de travagem para reduzir a velocidade de colisão ou com capacidade de travagem limitada, caso esta seja suficiente para evitar uma colisão. Para os ciclistas o aviso e a acção de travagem completa podem surgir muito tarde ou em simultâneo.

<sup>17</sup> NOTA! A imagem é ilustrativa - os detalhes podem variar com o modelo do automóvel.

<sup>18</sup> Apenas com sistema Nível 2.



### AVISO

O avisador de colisão não funciona em todas as situações de trânsito, meteorologia ou estrada. O avisador de colisão não reage a veículos ou ciclistas que conduzam noutra direcção, nem a animais.

O aviso é activado apenas na iminência de elevado risco de colisão. O capítulo "Funcionamento" e o capítulo "Limitações" informam sobre as limitações que o condutor deve ter presentes antes de utilizar o Avisador de colisão com travão automático.

O aviso e a acção do travão para peões e ciclistas desligam-se com velocidades superiores a 80 km/h.

O aviso e a acção do travão para peões e ciclistas não funciona no escuro e em túneis - também não funciona com a iluminação pública.

A função de travão automático pode evitar uma colisão ou reduzir a velocidade de colisão. Para assegurar a potência total de travagem o condutor deve sempre pressionar o travão - mesmo quando o automóvel trava automaticamente.

Nunca aguarde por um aviso de colisão. O condutor assume sempre a responsabilidade pela distância e velocidade correctas - mesmo quando utiliza o Avisador de colisão com travão automático.

### Informação relacionada

- Avisador de colisão\* (pág. 232)

### Avisador de colisão\* - detecção de ciclistas

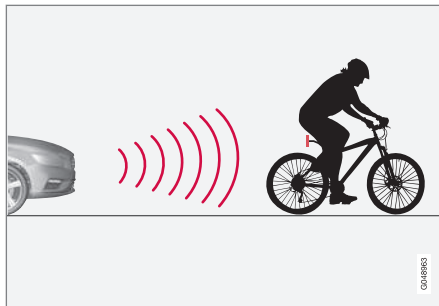

A função "vé" apenas ciclistas a partir de trás, que se desloquem no mesmo sentido.

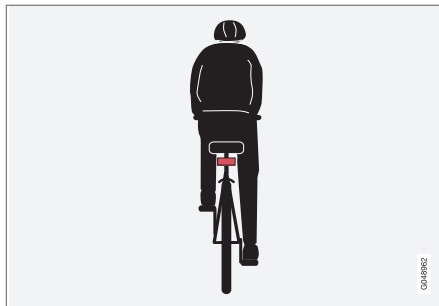

Exemplo ideal do que o sistema interpreta como ciclista - com os contornos do corpo e da bicicleta nítidos, a partir de trás e na linha central no automóvel.

Para o melhor desempenho do sistema é necessário que a função do sistema que identifica um ciclista obtenha uma informação clara dos contornos do corpo e da bicicleta - é necessário reconhecer a bicicleta, a cabeça, os braços, os ombros, as pernas, a parte superior e inferior do corpo e os movimentos normais de uma pessoa.

O sistema pode não detectar um ciclista caso grandes áreas do seu corpo ou da bicicleta não sejam visíveis para a câmara da função.

- Para que a função detecte um ciclista este tem de ser um adulto sentado numa bicicleta de adulto.
- A bicicleta tem de estar equipada com um reflector vermelho atrás, bem visível e



homologado<sup>20</sup>, montado a pelo menos 70 cm acima do piso.

- A função apenas pode detectar ciclistas a partir de trás, no mesmo sentido e alinhados com o automóvel - não vistos na diagonal ou de lado.
- Os ciclistas que se deslocam junto à margem esquerda ou direita da projecção das linhas laterais do automóvel podem ser detectados demasiado tarde ou mesmo não ser detectados.
- A capacidade da função para detectar um ciclista no crepúsculo ou ao amanhecer é limitada - tal como o olho humano.
- A capacidade de identificação de ciclistas da função é desactivada na escuridão ou em túneis - mesmo com iluminação pública.
- Para uma detecção de ciclistas optimizada a função City Safety™ deve estar activada, ver City Safety™ (pág. 225).



### AVISO

Avisador de colisão com travão automático & detecção de ciclistas é um meio auxiliar.

A função não consegue detectar:

- todos os ciclistas em todas as situações e não detecta, por exemplo, ciclistas parcialmente ocultos.
- ciclistas em roupas que dissimulem os contornos do corpo ou que apareçam dos lados.
- bicicletas sem reflector vermelho orientado para trás.
- bicicletas carregadas com objectos grandes.

O condutor é sempre responsável pela condução correcta do automóvel e pelas distâncias de segurança adequadas à velocidade.

### Informação relacionada

- Avisador de colisão\* (pág. 232)

### Avisador de colisão\* - detecção de peões

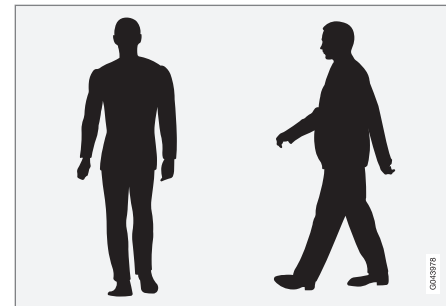

*Exemplo ideal de como o sistema interpreta um peão com os contornos do corpo bem definidos.*

Para o melhor desempenho do sistema é necessário que a função do sistema que identifica peões obtenha uma informação clara dos contornos do corpo - é necessário reconhecer a cabeça, os braços, os ombros, as pernas, a parte superior e inferior do corpo e os movimentos normais de uma pessoa.

O sistema pode não detectar um peão caso grandes áreas do seu corpo não sejam visíveis para a câmara da função.

<sup>20</sup> O reflector deve cumprir as recomendações e exigências das autoridades rodoviárias do respectivo mercado.



## 07 Auxílio ao condutor



- Para que um peão seja identificado tem de ser reconhecido como um todo e possuir um comprimento mínimo de 80 cm.
- A capacidade do sensor de câmara para identificar um peão em crepúsculo ou amanhecer é limitada - tal como o olho humano.
- A capacidade de identificação de peões do sensor de câmara é desactivada na escuridão ou em túneis - mesmo com iluminação pública.

### AVISO

O "Avisador de colisão com travão automático e detecção de ciclistas e peões" é um meio auxiliar. A função não consegue detectar todos os peões em todas as situações e, por exemplo, não vê:

- peões parcialmente ocultos, pessoas com roupas que escondam os contornos do corpo ou peões com altura inferior a 80 cm.
- peões que transportem objectos de grandes dimensões.

O condutor é sempre responsável pela condução correcta do automóvel e pelas distâncias de segurança adequadas à velocidade.

### Informação relacionada

- Avisador de colisão\* (pág. 232)

### Avisador de colisão\* - utilização

#### Sinais de aviso Ligado e desligado

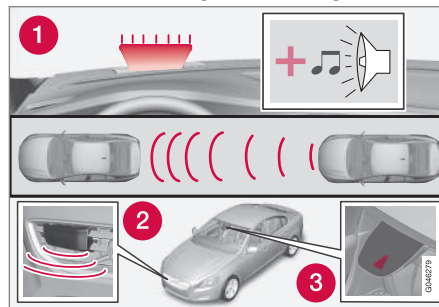

1. Sinal de aviso acústico e visual perante risco de colisão.<sup>23</sup>

É possível seleccionar se os sinais de aviso acústicos e visuais do Avisador de colisão devem estar ligados ou desligados.

Ao arrancar o motor é assumida automaticamente a definição que se encontrava seleccionada quando o motor foi desligado.

### NOTA

As funções Apoio de travagem e Travão automático estão sempre ligadas - não podem ser desligadas.

As configurações do Avisador de colisão podem ser feitas no ecrã da consola central e

no sistema de menus **MY CAR**, ver (pág. 116).

#### Sinal luminoso e sonoro

Quando o aviso luminoso e acústico do Avisador de colisão está activado, a lâmpada de aviso é testada (n.º [1] na imagem anterior) em cada arranque do motor acendendo brevemente e separadamente os pontos luminosos da lâmpada de aviso.

Após o arranque do motor pode-se desligar o sinal luminoso e sonoro:

- Aceda a **Aviso de colisão** em **Sistema de apoio à condução** no sistema de menus **MY CAR** (pág. 116) - seleccione para desmarcar a função.

#### Sinal sonoro

Após o arranque do motor o som de aviso pode ser activado/desactivado separadamente:

- Aceda a **Sinal de alerta** em **Aviso de colisão** no sistema de menus **MY CAR** (pág. 116) - seleccione Lig. ou Desl.

Posteriormente o aviso de colisão é indicada apenas com o sinal luminoso.

#### Definir a distância de aviso

A distância de aviso determina a que distância o aviso visual e acústico é disparado.

- Aceda a **Distância de alerta** em **Aviso de colisão** no sistema de menus **MY**

<sup>23</sup> A imagem é ilustrativa - o modelo automóvel e os elementos podem variar.



**CAR** (pág. 116) - seleccione **Longa**, **Normal** ou **Curto**.

A distância de aviso determina a sensibilidade do sistema. A Distância de aviso **Longa** fornece um aviso mais cedo. Tente primeiro utilizar **Longa** e, caso esta definição forneça muitos avisos, o que por vezes pode ser irritante, mude para a distância de aviso **Normal**.

Utilize a distância de aviso **Curto** apenas em casos excepcionais, como por exemplo: em condução dinâmica.

#### **i** NOTA

Quando o controlo da velocidade adaptativo é utilizado, a luz de aviso e o aviso sonoro são utilizados pelo controlo da velocidade mesmo que o Avisador de colisão esteja desligado.

O Avisador de colisão alerta o condutor perante o risco de colisão, mas a função não diminui o tempo de reacção do condutor.

Para que o alerta de colisão seja eficaz, conduza sempre com o Alerta de distância (pág. 222) definido para o intervalo 4-5.

#### **i** NOTA

Mesmo com a distância de aviso em **Longa** podem surgir avisos tardios. Por exemplo: com grandes diferenças de velocidade ou caso o automóvel da frente proceda a uma travagem brusca.

#### **!** AVISO

Nenhum sistema automático pode garantir o funcionamento 100 % correcto em todas as situações. Nunca teste o Avisador de colisão com travão automático em pessoas ou veículos - pode causar danos graves e perigo para a vida.

#### Verificar as definições

As configurações presentes podem ser verificadas através do ecrã da consola central e do sistema de menus (pág. 116) **MY CAR**.

#### Manutenção

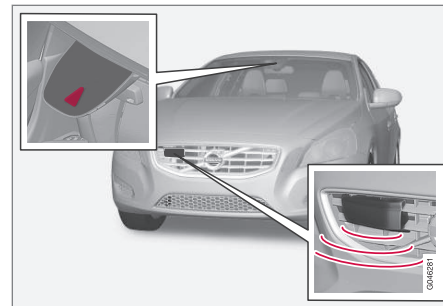

Sensor de radar e de câmara<sup>24</sup>.

Para que os sensores funcionem correctamente têm que ser mantidos limpos de sujidade, gelo e neve, e devem ser lavados a intervalos regulares com água e champô para automóvel.

#### **i** NOTA

Sujidade, gelo e neve sobre os sensores reduzem a funcionalidade e podem impedir a medição.

#### Informação relacionada

- Avisador de colisão\* (pág. 232)

<sup>24</sup> NOTA! A imagem é ilustrativa - os detalhes podem variar com o modelo do automóvel.



### Avisador de colisão\*- limitações

A função possui algumas limitações - por ex.: apenas está activa a partir de cerca de 4 km/h.

O sinal de aviso visual do Avisador de colisão (ver (1) na imagem (pág. 233)) pode ser difícil de detectar em situação de forte luz solar, reflexos, utilização de óculos de sol ou caso o condutor não esteja a olhar para a frente. Por estas razões, o som de aviso deve estar sempre activado.

Com piso escorregadio a distância de travagem é maior, o que pode reduzir a capacidade para evitar colisões. Nestas situações, os sistemas ABS e ESC (pág. 197) proporcionam a melhor capacidade de travagem possível, mantendo a estabilidade.



### NOTA

O sinal de aviso visual pode ficar temporariamente fora de funções com temperaturas elevadas no habitáculo causadas por forte incidência solar, por exemplo. Perante esta ocorrência, o sinal de aviso sonoro é activado mesmo que esteja desactivado no sistema de menus.

- Podem não surgir avisos caso a distância ao veículo da frente seja curta ou sejam efectuados grandes movimentos com o volante ou os pedais, por exemplo: com um estilo de condução activo.



### AVISO

Os avisos ou as acções e travagem podem ocorrer demasiado tarde, ou mesmo não ocorrer, caso situações de trânsito ou factores exteriores não permitam que o sensor de radar ou de câmara detectem correctamente um peão ou um veículo ou ciclista à frente.

O sistema do sensor possui um alcance limitado para peões e ciclistas<sup>26</sup> - o sistema pode reagir de modo mais eficaz com avisos e travagens com velocidade até 50 km/h. Para veículos parados ou em marcha lenta, os avisos e as travagens são eficazes com velocidades até 70 km/h.

Os avisos para veículos parados ou em marcha lenta podem ficar fora de funções devido a escuridão ou fraca visibilidade.

O aviso e a acção do travão para peões e ciclistas desligam-se a velocidades superiores a 80 km/h.

O avisador de colisão utiliza os mesmos sensores de radar que o Controlo da velocidade adaptativo (pág. 207). Leia mais sobre as limitações do sensor de radar (pág. 217).

Caso os avisos sejam frequentes e incomodativos, pode-se reduzir a distância de aviso (pág. 236). Assim, o sistema avisa perante situações mais próximas o que reduz o número de avisos.

<sup>26</sup> Para os ciclistas o aviso e a acção completa do travão pode surgir muito tarde ou em simultâneo.





Com a marcha-atrás engatada o Avisador de colisão com travão automático fica temporariamente desactivado.

Avisador de colisão com travão automático não é activado a baixas velocidades - abaixo do 4 km/h - por isso, o sistema não reage quando se aproxima do veículo da frente muito lentamente, por ex: ao estacionar.

Em situações que o condutor demonstre uma condução activa e consciente, o aviso de colisão pode ser atrasado para minimizar avisos desnecessários.

Quando o Travão automático evita uma colisão com um objecto parado, o veículo permanece parado até 1,5 segundos. Se o automóvel for travado devido a um veículo em andamento, a velocidade é reduzida para a mesma velocidade que a do veículo que se encontra à frente.

Em automóveis com transmissão manual, o motor pára quando o Travão automático pára o automóvel, caso o condutor não consiga entretanto pressionar o pedal da embraagem.

#### Informação relacionada

- Avisador de colisão\* (pág. 232)

#### Avisador de colisão\* - limitações do sensor de câmara

*O "Avisador de colisão com travão automático e detecção de ciclistas e peões" é um meio auxiliar para assistir o condutor perante o risco de colisão contra um peão ou contra um ciclista ou um veículo que esteja parado ou que conduza na mesma direcção.*

*A função utiliza o sensor de câmara do automóvel, que possui algumas limitações.*

O sensor de câmara do automóvel é utilizado - para além do Avisador de colisão com travão automático - pelas seguintes funções:

- Anti-encandeamento automático de máximos/médios (pág. 92)
- Informação de placas de trânsito (pág. 201)
- Driver Alert Control - DAC (pág. 243)
- Assistência de fila (pág. 246)

#### NOTA

Mantenha a superfície do pára-brisas em frente ao sensor de câmara limpa de gelo, neve, embaciamento e sujidade.

Não cole nem instale qualquer objecto no pára-brisas em frente ao sensor de câmara, a sua funcionalidade pode ficar reduzida e uma ou mais câmaras, consoante o sistema, podem deixar de funcionar.

O sensor de câmara têm limitações semelhantes às do olho humano, ou seja, "vê" pior em condições de escuridão, neve ou chuva fortes, nevoeiro denso, etc. Nestas condições as funções dependentes da câmara podem ser fortemente reduzidas ou desactivadas temporariamente.

Também a luz forte frontal, reflexos na estrada, pisos com neve ou gelo, pisos sujos ou marcações da faixa de rodagem pouco visíveis podem reduzir fortemente as funções que utilizam o sensor de câmara para, por exemplo: a leitura da estrada e a detecção de peões ou outros veículos.

O campo de visão do sensor de câmara é limitado pelo que, em certas situações, peões, ciclistas ou veículos, podem não ser detectados ou ser detectados mais tarde do que o esperado.

A temperaturas muito elevadas a câmara desactiva-se automaticamente durante cerca de 15 minutos após o arranque do motor, para assim proteger as funções da câmara.

#### Detecção de avarias e soluções

Se o mostrador exibir a mensagem **Sensores pára-brisas bloqueados** **Ver manual**, isso significa que o sensor de câmara está bloqueado e não consegue detectar peões, ciclistas, veículos ou marcações de via à frente do automóvel.



## 07 Auxílio ao condutor



Isto significa que - além do Avisador de colisão com travão automático - as funções Anti-encandeamento automático de máximos/médios, Informação de placas de trânsito, Driver Alert Control e Lane Departure Warning também não funcionam plenamente.

Na tabela seguinte estão incluídas causas prováveis para o aparecimento da mensagem, assim como medidas adequadas a tomar.

Causa	Medidas
A superfície do pára-brisas em frente à câmara está suja ou coberta por gelo ou neve.	Limpe a superfície do pára-brisas em frente à câmara de sujidade, gelo ou neve.
Nevoeiro denso ou chuva ou neve intensas prejudicam a visibilidade da câmara.	Nenhuma medida. Por vezes a câmara não funciona com forte precipitação.

Causa	Medidas
A superfície do pára-brisas em frente à câmara está limpa mas a mensagem mantém-se.	Esperre um momento. Pode demorar alguns minutos para a câmara detectar a visibilidade.
Entrou sujidade entre o interior do pára-brisas e a câmara.	Visite uma oficina para limpeza do pára-brisas em frente à cobertura da câmara - recomenda-se uma oficina autorizada Volvo.

### Informação relacionada





- Avisador de colisão\* (pág. 232)



## Avisador de colisão\* - símbolos e mensagens

O "Avisador de colisão com travão automático e detecção de ciclistas e peões" é um



*meio auxiliar para assistir o condutor perante o risco de colisão contra um peão ou contra um ciclista ou um veículo que esteja parado ou que conduza na mesma direcção.*

Símbolo <sup>A</sup>	Mensagem	Significado
	<b>Collision warning system DESL</b>	O avisador de colisão está desligado. Aparece ao arrancar o motor. A mensagem apaga-se passados cerca de 5 segundos ou após se pressionar o botão <b>OK</b> .
	<b>Aviso colisão não disponível</b>	O avisador de colisão não pode ser activado. Aparece quando o condutor tenta activar a função. A mensagem apaga-se passados cerca de 5 segundos ou após se pressionar o botão <b>OK</b> .
	<b>Travagem automática foi ativada</b>	O travão automático foi activado. A mensagem apaga-se com uma pressão no botão <b>OK</b> .
	<b>Sensores pára-brisas bloqueados Ver manual</b>	O sensor de câmara encontra-se temporariamente fora de funções. Aparece, por exemplo, com neve, gelo ou sujidade no pára-brisas. <ul style="list-style-type: none"> <li>• Limpe a superfície do pára-brisas em frente ao sensor de câmara.</li> </ul> Leia sobre as limitações do sensor de câmara (pág. 239).



## 07 Auxílio ao condutor



Símbolo <sup>A</sup>	Mensagem	Significado
	<b>Radar bloqueado</b> Ver manual	O avisador de colisão com o travão automático está temporariamente fora de funções. O sensor de radar está bloqueado e não pode detectar outros veículos em situações de, por exemplo, chuva forte ou acumulação de neve em frente do sensor de radar. Leia sobre as limitações do sensor de radar (pág. 217).
	<b>Aviso colisão Revisão necess.</b>	O avisador de colisão com travão automático está totalmente ou parcialmente fora de funções. <ul style="list-style-type: none"> <li>• Visite uma oficina caso a mensagem permaneça - recomenda-se uma oficina autorizada Volvo.</li> </ul>

<sup>A</sup> Os símbolos são ilustrativos - podem variar com o mercado e o modelo automóvel.

### Informação relacionada

- Avisador de colisão\* (pág. 232)
- Avisador de colisão\*- funcionamento (pág. 233)
- Avisador de colisão\* - detecção de peões (pág. 235)
- Avisador de colisão\* - detecção de ciclistas (pág. 234)
- Avisador de colisão\* - utilização (pág. 236)
- Avisador de colisão\*- limitações (pág. 238)
- Avisador de colisão\* - limitações do sensor de câmara (pág. 239)



### Driver Alert System\*<sup>30</sup>

O sistema Driver Alert System foi concebido para auxiliar o condutor na iminência de uma condução desconcentrada ou na iminência de sair inadvertidamente da sua faixa de rodagem.

O Driver Alert System é constituído por diferentes funções que podem ser combinadas ou independentes:

- Driver Alert Control - DAC (pág. 244).
- Assistência de fila - LDW (pág. 246).

Uma função ligada permanece em modo de espera e é activada automaticamente quando a velocidade ultrapassa os 65 km/h.

A função volta a ser desactivada quando a velocidade desce abaixo dos 60 km/h.

Ambas as funções utilizam uma câmara que depende das pinturas de faixa de rodagem em ambos os lados.

#### AVISO

O Driver Alert System não funciona em todas as situações e foi concebido para ser um meio auxiliar complementar.

O condutor é sempre o responsável pelo veículo ser conduzido de forma correcta.

### Informação relacionada

- Driver Alert Control (DAC)\* (pág. 243)
- Assistência em fila (LDW)\* (pág. 246)

### Driver Alert Control (DAC)\*

A função DAC destina-se a chamar a atenção do condutor quando este adopta um comportamento de condução inseguro, por ex: quando o condutor está distraído ou na iminência de adormecer.

O DAC tem como objectivo detectar uma condução progressivamente distraída e destina-se sobretudo à utilização em grandes vias. A função não foi concebida para o trânsito das cidades.

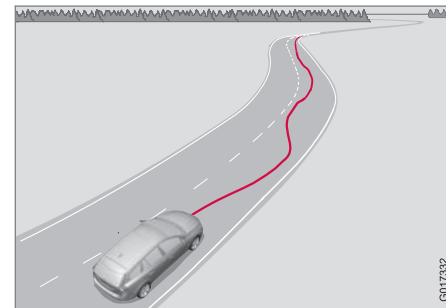

Uma câmara faz a leitura das marcações laterais pintadas na estrada e compara o desenvolvimento das marcações com os movimentos do volante executados pelo condutor. O condutor é alertado quando o veículo não acompanha a estrada de forma regular.

<sup>30</sup> Não se encontra disponível como opção para alguns motores.



## 07 Auxílio ao condutor



Por vezes o estilo de condução não é afectado pelo cansaço. Assim pode acontecer que o condutor não receba qualquer aviso. É por esta razão importante que o condutor faça pausas quando se sentir cansado, independentemente de o DAC emitir avisos ou não.

### NOTA

A função não deve ser utilizada para prolongar os períodos de condução. Planeie sempre pausas com intervalos regulares e descanse o suficiente.

### Limitações

Em certas situações o sistema pode emitir avisos apesar de o estilo de condução não se ter alterado, por exemplo:

- com vento lateral forte
- superfície esburacada.

### NOTA

O sensor de câmara possui algumas limitações (pág. 239).

### Informação relacionada

- Driver Alert System\* (pág. 243)
- Driver Alert Control (DAC)\* - utilização (pág. 244)
- Driver Alert Control (DAC)\* - símbolos e mensagens (pág. 245)

### Driver Alert Control (DAC)\* - utilização

*As definições são efectuadas a partir do ecrã da consola central e seu sistema de menus.*

#### Ligado/Desligado

A função Driver Alert pode ser colocada em modo de espera através do sistema de menus **MY CAR** (pág. 116):

- Caixa marcada - a função está activada.
- Sem marcação na caixa - a função está desligada.

#### Funcionamento

O Driver Alert é activado quando a velocidade ultrapassa os 65 km/h e mantém-se activo enquanto a velocidade for superior a 60 km/h.



Se o veículo for conduzido de forma instável o condutor é alertado com um sinal sonoro e a mensagem de texto **Driver Alert Tempo de**

**pausa** - no instrumento combinado acende-se o símbolo ao lado. O aviso é repetido após algum tempo caso o estilo de condução não seja melhorado.

O símbolo de aviso pode ser apagado:

- Pressione o botão **OK** na alavanca do volante do lado esquerdo.



### AVISO

O alarme deve ser sempre encarado de forma séria, pois um condutor cansado frequentemente não reconhece o seu estado.

Perante o alarme ou a sensação de cansaço; pare o automóvel num local seguro e repouse logo que possível.

Estudos indicam que é igualmente perigoso conduzir cansado ou sob o efeito do álcool.

### Informação relacionada

- Driver Alert System\* (pág. 243)
- Driver Alert Control (DAC)\* (pág. 243)





## Driver Alert Control (DAC)\* - símbolos e mensagens

DAC (pág. 243) pode exibir símbolos e mensagens de texto, em diferentes situações, no

instrumento combinado ou no ecrã da consola central.

Seguem-se alguns exemplos:

Símbolo <sup>A</sup>	Mensagem	Significado
	<b>Driver Alert Tempo de pausa</b>	O veículo foi conduzido de modo instável - o condutor é alertado com um sinal de aviso acústico + texto.
	<b>Sensores pára-brisas bloqueados Ver manual</b>	O sensor de câmara encontra-se temporariamente fora de funções. Aparece, por exemplo, com neve, gelo ou sujidade no pára-brisas. <ul style="list-style-type: none"> <li>• Limpe a superfície do pára-brisas em frente ao sensor de câmara.</li> </ul> Leia sobre as limitações (pág. 239) do sensor de câmara.
	<b>Sistema Driver Alert Revisão necess.</b>	Sistema fora de funções. <ul style="list-style-type: none"> <li>• Visite uma oficina caso a mensagem permaneça - recomenda-se uma oficina autorizada Volvo.</li> </ul>

<sup>A</sup> Os símbolos são ilustrativos - podem variar com o mercado e o modelo automóvel.

### Informação relacionada

- Driver Alert System\* (pág. 243)
- Driver Alert Control (DAC)\* (pág. 243)
- Driver Alert Control (DAC)\* - utilização (pág. 244)



## Assistência em fila (LDW)\*

A Assistência em fila é uma das funções do Driver Alert System - mencionada por vezes como LDW (Lane Departure Warning).

A função foi concebida para ser utilizada em auto-estradas e outras vias rápidas para reduzir o risco do veículo deixar a sua faixa de rodagem em determinadas situações.

### Princípio do LDW

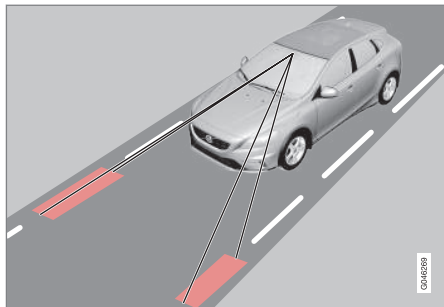

(A imagem é ilustrativa - não específica do modelo.)

O LDW consiste numa câmara que faz a leitura das linhas laterais pintadas na estrada/faixa de rodagem.

Se o veículo cruzar a linha lateral da via do lado esquerdo ou direito sem motivo aparente, o condutor é alertado com um sinal sonoro.

### NOTA

O condutor é avisado apenas uma vez sempre que as rodas cruzem uma linha. Também não soa qualquer alarme quando o automóvel tem a linha entre as rodas.

### AVISO

LDW é apenas um meio de auxílio ao condutor e não funciona em todas as situações de trânsito, meteorologia ou estrada.

O condutor é sempre o responsável pelo veículo ser conduzido de forma correcta e pelo cumprimento das leis e normas de trânsito aplicáveis.

### Informação relacionada

- Driver Alert System\* (pág. 243)
- Assistência em fila (LDW) - limitações (pág. 248)
- Assistência em fila (LDW) - funcionamento (pág. 246)
- Assistência em fila (LDW) - utilização (pág. 247)
- Assistência em fila (LDW) - símbolos e mensagens (pág. 249)

## Assistência em fila (LDW) - funcionamento

A função Assistência em fila permite algumas configurações.

### Lig. & Desl.



O LDW é activado ou desligado com o botão na consola central. Acende-se uma luz no botão quando a função está activada.

A função é complementada no instrumento combinado com imagens explicativas em diferentes situações.

### Definições pessoais

As configurações são feitas no ecrã da consola centra através do sistema de menus **MY CAR**. Para descrição do sistema de menus ver MY CAR (pág. 116).

Seleccione entre as alternativas:

- **Ligado no arranque** - A função permanece no modo de espera sempre que o





motor arranca. Caso contrário obtém-se o mesmo valor que estava presente quando o motor foi desligado.

- **Sensibilidade aumentada** - A sensibilidade aumenta, o alarme surge mais cedo e são admitidas menos limitações.

#### Informação relacionada

- Assistência em fila (LDW)\* (pág. 246)
- Assistência em fila (LDW) - limitações (pág. 248)
- Assistência em fila (LDW) - utilização (pág. 247)
- Assistência em fila (LDW) - símbolos e mensagens (pág. 249)

#### Assistência em fila (LDW) - utilização

*LDW é complementada no instrumento combinado com imagens explicativas em diferentes situações. Seguem-se alguns exemplos:*



*Linhas laterais da função LDW (marcadas a vermelho na imagem).*

- O símbolo LDW possui linhas laterais a BRANCO - a função está activa e detecta/"vê" uma linha lateral ou ambas as linhas.
  - O símbolo LDW possui linhas laterais a CINZENTO - a função está activa mas não vê a linha lateral do lado esquerdo ou direito.
- ou
- O símbolo LDW possui linhas laterais a CINZENTO - a função está em modo de

espera devido ao facto da velocidade ser inferior a 65 km/h.

- O símbolo LDW não possui linhas laterais - a função está desactivada.

#### Informação relacionada

- Assistência em fila (LDW)\* (pág. 246)
- Assistência em fila (LDW) - limitações (pág. 248)
- Assistência em fila (LDW) - funcionamento (pág. 246)
- Assistência em fila (LDW) - símbolos e mensagens (pág. 249)



### Assistência em fila (LDW) - limitações

Os sensores de câmara da Assistência de fila possuem limitações semelhantes às do olho humano.

Para mais informações, leia sobre as limitações do sensor de câmara (pág. 239).

#### NOTA

Existem algumas situações em que o LDW não emite qualquer aviso, por ex.:

- Indicador de mudança de direcção ligado
- Condutor tem o pé no pedal do travão<sup>35</sup>
- Pressão rápida no pedal do acelerador<sup>35</sup>
- Movimentos rápidos do volante<sup>35</sup>
- Curvas muito violentas em que o automóvel incline.

### Informação relacionada

- Assistência em fila (LDW)\* (pág. 246)
- Assistência em fila (LDW) - funcionamento (pág. 246)
- Assistência em fila (LDW) - utilização (pág. 247)
- Assistência em fila (LDW) - símbolos e mensagens (pág. 249)

<sup>35</sup> Quando "Sensibilidade aumentada" está seleccionado ainda é emitido um aviso, ver Assistência em fila (LDW) - funcionamento (pág. 246).





## Assistência em fila (LDW) - símbolos e mensagens

Em situações que a função LDW cessa pode aparecer um símbolo no instrumento combi-

nado com uma mensagem explicativa - nestes casos siga a recomendação indicada.

Exemplo de mensagem:

Símbolo <sup>A</sup>	Mensagem	Significado
	Lane Departure Warning LIG/ Lane Departure Warning DESL	A função está ligada/desligada. Aparece ao ligar/desligar. O texto desaparece passados cerca de 5 segundos.
	Sensores pára-brisas blo- queados Ver manual	O sensor de câmara encontra-se temporariamente fora de funções. Aparece, por exemplo, com neve, gelo ou sujidade no pára-brisas. <ul style="list-style-type: none"> <li>• Limpe a superfície do pára-brisas em frente ao sensor de câmara.</li> </ul> Leia sobre as limitações do sensor de câmara (pág. 239).
	Sistema Driver Alert Revisão necess.	Sistema fora de funções. <ul style="list-style-type: none"> <li>• Visite uma oficina caso a mensagem permaneça - recomenda-se uma oficina autorizada Volvo.</li> </ul>

<sup>A</sup> Os símbolos são ilustrativos - podem variar com o mercado e o modelo automóvel.

### Informação relacionada

- Assistência em fila (LDW)\* (pág. 246)



### Assistência de estacionamento\*

A assistência de estacionamento é utilizada como uma ajuda para estacionar. Um sinal sonoro e um conjunto de símbolos no ecrã da consola central indicam a distância ao obstáculo detectado.

O nível sonoro da assistência de estacionamento pode ser ajustado durante a duração do sinal sonoro com o disco selector **VOL** da consola central ou no sistema de menus (pág. 116) **MY CAR**.

A assistência de estacionamento encontra-se disponível em duas variantes:

- Apenas traseira
- Dianteira e traseira.



### NOTA

Quando um engate de reboque está configurado com o sistema eléctrico do automóvel, a saliência do engate de reboque é incluída quando a função mede o espaço de estacionamento.



### AVISO

- A assistência ao estacionamento nunca pode substituir a responsabilidade do condutor ao estacionar.
- Os sensores possuem ângulos cegos, onde não detectam obstáculos.
- Tenha atenção a, por exemplo, pessoas ou animais que se encontrem na proximidade do automóvel.

### Informação relacionada

- Assistência de estacionamento\* - limpeza dos sensores (pág. 254)
- Assistência de estacionamento\* - funcionamento (pág. 250)
- Assistência de estacionamento\* - dianteira (pág. 252)
- Assistência de estacionamento\* - indicação de avaria (pág. 253)
- Assistência de estacionamento\* - traseira (pág. 252)
- Câmara de assistência ao estacionamento\* (pág. 254)

### Assistência de estacionamento\* - funcionamento

A assistência de estacionamento é activada automaticamente no arranque do motor - a lâmpada do interruptor acende. O sistema pode ser desligado com o botão, a lâmpada apaga.



Ligar/Desligar para a Assistência de estacionamento.

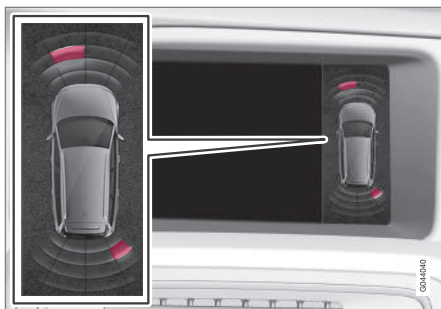

*Vista do ecrã - exibe obstáculos à frente à esquerda e atrás à direita.*

O ecrã na consola central dá uma imagem geral da relação entre o automóvel e o obstáculo detectado.

As secções assinaladas indicam qual dos quatro sensores detectou um obstáculo. Quanto mais próximo o automóvel estiver de uma caixa de secção, mais curta é a distância entre o automóvel e o obstáculo detectado.

A frequência do sinal aumenta à medida que diminui a distância ao obstáculo, na parte dianteira ou traseira. Qualquer outro som proveniente do equipamento de áudio é automaticamente reduzido.

Com distâncias abaixo de 30 cm o som é constante e os campos dos sensores mais próximos do automóvel ficam activos. Se houver objectos detectados dentro dessa

distância, tanto atrás como à frente do automóvel o sinal alterna entre os altifalantes.



### IMPORTANTE

Objectos como correntes, barras finas e brilhantes ou obstáculos baixos, podem encontrar-se na "zona de sombra" do sinal, ficando temporariamente invisíveis aos sensores - o som intermitente pode cessar para dar lugar ao som constante.

Os sensores não conseguem detectar objectos altos, por exemplo: cais de carga.

- Nestas situações tenha muita atenção e manobre/desloque o automóvel muito lentamente ou interrompa a manobra de estacionamento - elevado risco de danos no veículo ou noutros objectos, uma vez que os sensores não se encontram temporariamente com o seu melhor funcionamento.

### Informação relacionada

- Assistência de estacionamento\* (pág. 250)
- Assistência de estacionamento\* - limpeza dos sensores (pág. 254)
- Assistência de estacionamento\* - dianteira (pág. 252)
- Assistência de estacionamento\* - indicação de avaria (pág. 253)
- Assistência de estacionamento\* - traseira (pág. 252)

- Câmara de assistência ao estacionamento\* (pág. 254)



### Assistência de estacionamento\* - traseira

A assistência de estacionamento é utilizada como uma ajuda para estacionar. Um sinal sonoro e um conjunto de símbolos no ecrã da consola central indicam a distância ao obstáculo detectado.

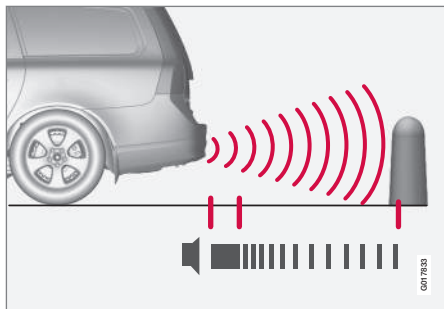

A área coberta atrás do automóvel é de aproximadamente 1,5 m. O sinal sonoro para obstáculos traseiros provém de um dos altifalantes traseiros.

A assistência de estacionamento traseira activa-se quando a marcha-atrás é engatada.

Ao recuar com, por exemplo, um atrelado no engate de reboque a assistência de estacionamento traseira é desligada automaticamente - caso contrário os sensores reagiriam ao atrelado.

### NOTA

Ao recuar com, por exemplo, atrelado ou suporte de bicicletas no engate de reboque - sem cablagem de atrelado original da Volvo - a assistência de estacionamento pode ter de ser desligada manualmente para que os sensores não reajam a estes elementos.

### Informação relacionada

- Assistência de estacionamento\* (pág. 250)
- Assistência de estacionamento\* - limpeza dos sensores (pág. 254)
- Assistência de estacionamento\* - funcionamento (pág. 250)
- Assistência de estacionamento\* - dianteira (pág. 252)
- Assistência de estacionamento\* - indicação de avaria (pág. 253)
- Câmara de assistência ao estacionamento\* (pág. 254)

### Assistência de estacionamento\* - dianteira

A assistência de estacionamento é utilizada como uma ajuda para estacionar. Um sinal sonoro e um conjunto de símbolos no ecrã da consola central indicam a distância ao obstáculo detectado.

A assistência de estacionamento activa-se automaticamente com o arranque do motor - a lâmpada do interruptor Lig./Desl. acende. O sistema pode ser desligado com o botão, a lâmpada apaga.

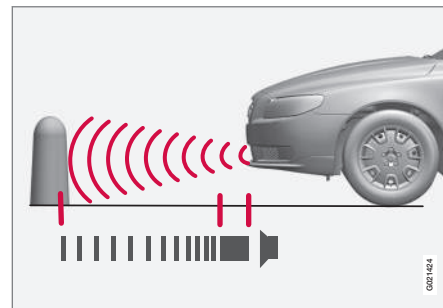

A área coberta à frente do automóvel é de aproximadamente 0,8 m. O sinal sonoro para obstáculos dianteiros provém de um dos altifalantes dianteiros.

A assistência de estacionamento dianteira está activa até cerca de 10 km/h. A luz no botão fica acesa para indicar que o sistema



está ligado. O sistema volta a activar-se quando a velocidade desce abaixo dos 10 km/h.

### **i** NOTA

A assistência ao estacionamento dianteira é desactivada quando o travão de estacionamento é activado ou a posição **P** é seleccionada em automóveis com transmissão automática.

### **!** IMPORTANTE

Ao montar faróis adicionais: Lembre-se que os sensores não podem ficar bloqueados - os faróis adicionais podem ser interpretados como obstáculos.

### Informação relacionada

- Assistência de estacionamento\* (pág. 250)
- Assistência de estacionamento\* - limpeza dos sensores (pág. 254)
- Assistência de estacionamento\* - funcionamento (pág. 250)
- Assistência de estacionamento\* - indicação de avaria (pág. 253)
- Assistência de estacionamento\* - traseira (pág. 252)
- Câmara de assistência ao estacionamento\* (pág. 254)

### Assistência de estacionamento\* - indicação de avaria

*A assistência de estacionamento é utilizada como uma ajuda para estacionar. Um sinal sonoro e um conjunto de símbolos no ecrã da consola central indicam a distância ao obstáculo detectado.*



Se o símbolo de informações do instrumento combinado ficar aceso de modo contínuo e aparecer a

mensagem de texto **Sistema Park Assist Revisão necess.**, isso significa que a assistência de estacionamento se encontra fora de funções.



### IMPORTANTE

Em certas circunstâncias o sistema de assistência de estacionamento pode gerar sinais de aviso falsos causados por fontes de som exteriores que emitam nas frequências de ultra-sons de funcionamento do sistema.

Exemplos destas fontes são: buzinas, pneus molhados sobre o asfalto, travões pneumáticos, ruído de escape de motocicletas, entre outros.

### Informação relacionada

- Assistência de estacionamento\* (pág. 250)
- Assistência de estacionamento\* - limpeza dos sensores (pág. 254)

- Assistência de estacionamento\* - funcionamento (pág. 250)
- Assistência de estacionamento\* - dianteira (pág. 252)
- Assistência de estacionamento\* - traseira (pág. 252)
- Câmara de assistência ao estacionamento\* (pág. 254)



### Assistência de estacionamento\* - limpeza dos sensores

A assistência de estacionamento é utilizada como uma ajuda para estacionar. Um sinal sonoro e um conjunto de símbolos no ecrã da consola central indicam a distância ao obstáculo detectado.

Para que os sensores funcionem correctamente têm que ser limpos a intervalos regulares com água e champô para automóvel.

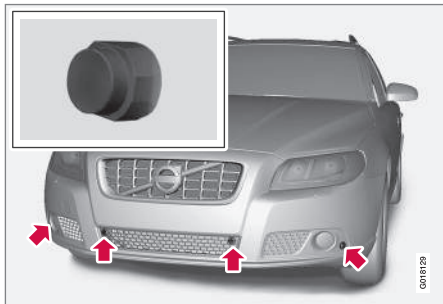

Localização dos sensores à frente.

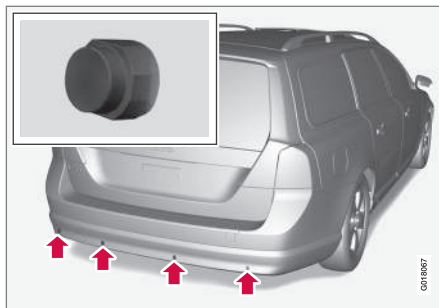

Localização dos sensores atrás.

#### **i** NOTA

Sujidade, gelo e neve sobre os sensores pode originar sinais de aviso falsos.

#### Informação relacionada

- Assistência de estacionamento\* (pág. 250)
- Assistência de estacionamento\* - funcionamento (pág. 250)
- Assistência de estacionamento\* - dianteira (pág. 252)
- Assistência de estacionamento\* - indicação de avaria (pág. 253)
- Assistência de estacionamento\* - traseira (pág. 252)
- Câmara de assistência ao estacionamento\* (pág. 254)

### Câmara de assistência ao estacionamento\*

A câmara de estacionamento é um meio auxiliar que é activado quando a marcha-atrás é seleccionada.

A imagem da câmara aparece no ecrã da consola central.

#### **i** NOTA

Quando um engate de reboque está configurado com o sistema eléctrico do automóvel, a saliência do engate de reboque é incluída quando a função mede o espaço de estacionamento.

#### **!** AVISO

- A câmara de estacionamento é um meio auxiliar e nunca pode substituir a responsabilidade do condutor ao efectuar marcha-atrás.
- A câmara possui ângulos cegos onde não se podem detectar objectos.
- Tenha atenção a pessoas ou animais que se encontrem próximos do automóvel.





## Funcionamento e utilização



Localização da câmara junto ao puxador de abertura.

A câmara exhibe o que se encontra atrás do automóvel e se algo surge dos lados.

A câmara exhibe uma ampla área atrás do automóvel e parte do pára-choques, além de um eventual engate de reboque.

Os objectos no ecrã podem parecer ligeiramente inclinados - o que é normal.

### **i** NOTA

Os objectos no ecrã podem estar mais próximos do automóvel do que aparentam no ecrã.

Se alguma outra vista estiver activa, o sistema da câmara de estacionamento assume automaticamente as funções e a sua imagem da câmara aparece no ecrã.

Quando a marcha-atrás é seleccionada aparecem linhas contínuas que indicam a trajetória aproximada das medidas exteriores do automóvel com a posição actual do volante - esta situação facilita o estacionamento, a marcha-atrás em locais apertados e o engate do atrelado. As linhas auxiliares podem ser desligadas - ver capítulo Configurações (pág. 257).

Se o automóvel também estiver equipado com Sensores de assistência de estacionamento (pág. 250)\* a sua informação é apresentada graficamente na forma de campos coloridos para ilustrar a distância ao obstáculo detectado, ver capítulo "Automóveis com sensores de marcha-atrás" mais à frente.

A câmara está activa durante cerca de 5 segundos após a marcha-atrás ter sido desengatada ou até que a velocidade do automóvel ultrapasse os 10 km/h na marcha para a frente ou os 35 km/h em marcha-atrás.

### Condições de luz

A imagem da câmara ajusta-se automaticamente às condições de luz presentes. A imagem pode variar ligeiramente em intensidade de luz e qualidade. Más condições luminosas podem resultar numa qualidade de imagem ligeiramente reduzida.

### **i** NOTA

Para obter o melhor desempenho mantenha a lente da câmara limpa de sujidade, neve e gelo. Esta informação é especialmente importante perante más condições de luminosidade.

### Linhas auxiliares

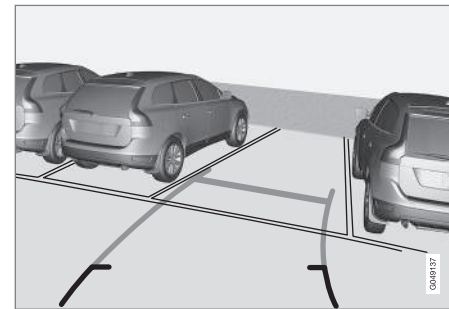

Exemplo de como as linhas auxiliares podem ser exibidas ao condutor.

As linhas do ecrã são projectadas como se se encontrassem num piso plano atrás do automóvel e dependem directamente dos movimentos do volante. Assim, o condutor vê o percurso a fazer pelo automóvel - mesmo quando o automóvel curva.



## **i** NOTA

- Ao fazer marcha-atrás com atrelado que não possua ligação eléctrica ao automóvel, o ecrã exibe as linhas correspondentes ao **automóvel**, e não ao atrelado.
- O ecrã não exibe qualquer linha com um atrelado com ligação eléctrica ao sistema eléctrico do automóvel.
- A câmara de estacionamento desliga-se automaticamente ao conduzir com atrelado, caso se utilize cablagem de atrelado original da Volvo.

## **!** IMPORTANTE

Lembre-se que a imagem da câmara apenas mostra a área atrás do automóvel - por isso, esteja atento aos lados e à frente do automóvel quando gira o volante na marcha-atrás.

## Linhas limite

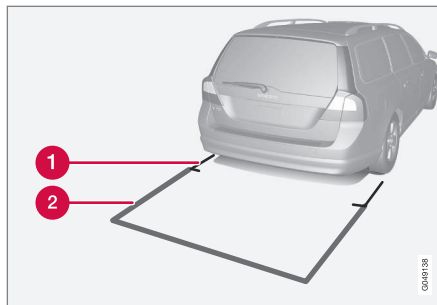

Linhas do sistema.

- 1** Linha limite zona 30 cm para trás do automóvel
- 2** Linha limite de zona livre de marcha-atrás

A linha vermelha (1) limita uma zona de cerca de 30 cm atrás do pára-choques.

A linha amarela horizontal (2) limita uma zona até cerca de 1,5 m atrás do pára-choques.

As linhas laterais amarelas terminam a cerca de 2,0 m atrás do pára-choques.

As linhas limite incluem os elementos mais salientes do automóvel, por exemplo: retrovisores e cantos - mesmo quando o automóvel efectua curvas.

## Automóveis com sensores de marcha-atrás\*

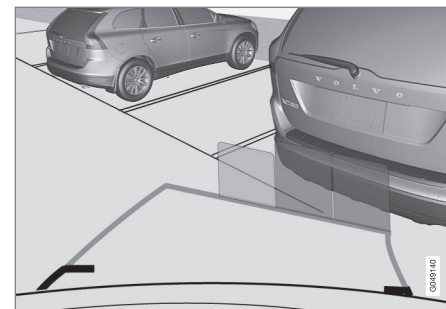

Campo colorido (4 elementos, um por sensor) que indica a distância.

Se o automóvel também estiver equipado com Assistência ao estacionamento (pág. 250) a distância é apresentada com campos coloridos para cada sensor que regista um obstáculo.

A cor do campo muda com o aproximar do objecto - de verde para amarelo e vermelho.

Cor	Distância (metros)
Verde	0,8-1,5
Amarelo	0,4-0,8
Vermelho	0-0,4



### Informação relacionada

- Câmara de assistência ao estacionamento - configurações (pág. 257)
- Câmara de assistência ao estacionamento - limitações (pág. 258)
- Assistência de estacionamento\* (pág. 250)

### Câmara de assistência ao estacionamento - configurações

#### Activar câmara desligada

Se a função da câmara estiver desligada ao seleccionar a marcha-atrás, pode ser activada do seguinte modo:

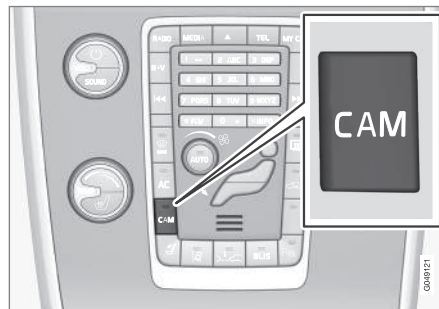

- Pressione em **CAM** - o ecrã apresenta a vista de câmara actual.

#### Alterar configurações

As configurações padrão estão definidas para a câmara ser activada quando a marcha-atrás é seleccionada.

As configurações da câmara de estacionamento podem ser alteradas quando o ecrã apresenta uma vista da câmara:

1. Pressione em **OK/MENU** quando uma vista da câmara é exibida - o ecrã muda para uma vista com diferentes opções.
2. Avance para a alternativa desejada com **TUNE**.
3. Marque a alternativa com uma pressão em **OK/MENU** e recue com **EXIT**.

#### Outros

Se o automóvel possuir várias câmaras\* instaladas, pode-se mudar a vista de câmara activa no ecrã:

- Pressione em **CAM** ou rode **TUNE**.

#### Informação relacionada

- Câmara de assistência ao estacionamento\* (pág. 254)
- Assistência de estacionamento\* (pág. 250)



## Câmara de assistência ao estacionamento - limitações

### NOTA

Suportes de bicicletas ou outros acessórios montados na traseira do automóvel podem bloquear a visão da câmara.

### Lembre-se

Tenha atenção que mesmo parecendo que apenas uma parte relativamente pequena da imagem esteja obstruída, tal pode significar que um sector relativamente grande está oculto, permitindo que obstáculos permaneçam indetectados até que estejam demasiado perto do automóvel.

- Mantenha a lente da câmara limpa de sujidade, gelo ou neve.
- Limpe a lente da câmara regularmente com água tépida e champô automóvel - cuidadosamente para não riscar a lente.

### Informação relacionada

- Câmara de assistência ao estacionamento\* (pág. 254)
- Câmara de assistência ao estacionamento - configurações (pág. 257)
- Assistência de estacionamento\* (pág. 250)

## BLIS\*

O BLIS (Blind Spot Information System) é um sistema de informação baseado em tecnologia de câmara que, em certas circunstâncias, ajuda o condutor a ter atenção a outro veículo que se movimenta no mesmo sentido na zona do chamado ângulo cego.

O sistema foi construído para funcionar de forma óptima em trânsito intenso e em estradas de várias faixas.

### AVISO

O sistema é um complemento, não um substituto, de uma condução segura e da utilização dos espelhos retrovisores. Nunca pode substituir a atenção e responsabilidade do condutor. A responsabilidade de mudança de faixa de forma segura reside sempre no condutor.

## Panorâmica geral

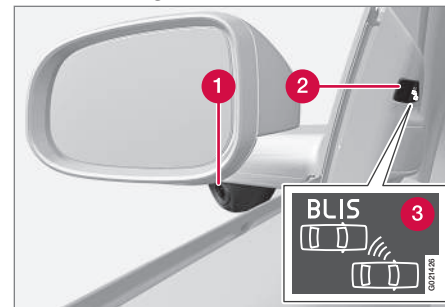

Retrovisor com função BLIS<sup>36</sup>.

- 1 Câmara BLIS
- 2 Luz indicadora
- 3 Símbolo BLIS

### NOTA

A lâmpada acende no lado do automóvel em que o sistema detectou o veículo. Se o automóvel for ultrapassado por ambos os lados em simultâneo, acendem-se ambas as luzes.

### Manutenção

As lentes<sup>37</sup> das câmaras BLIS devem estar limpas para que o sistema funcione de forma

<sup>36</sup> NOTA! A imagem é ilustrativa - os detalhes podem variar com o modelo do automóvel.

<sup>37</sup> Ver (1) na ilustração anterior.



ideal. As lentes podem ser limpas com um pano suave ou esponja húmida. Limpe as lentes cuidadosamente para não as riscar.

### ! IMPORTANTE

As lentes possuem aquecimento eléctrico para remoção de gelo ou neve. Se necessário remova a neve das lentes com uma escova.

### Informação relacionada

- BLIS\* - utilização (pág. 259)
- BLIS - símbolos e mensagens (pág. 261)

### BLIS\* - utilização

*BLIS (Blind Spot Information System) é uma função concebida para auxiliar o condutor em trânsito intenso e em estradas com várias faixas de rodagem no mesmo sentido.*

### Activar/desactivar BLIS

O BLIS activa-se quando o motor arranca. As luzes indicadoras dos painéis das portas piscam três vezes quando o BLIS é activado.

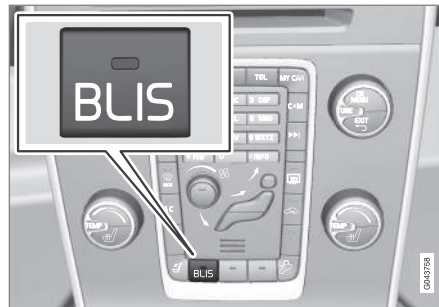

Botão para activação/desactivação.

O sistema pode ser desactivado/activado após o arranque do motor com uma pressão no botão **BLIS**.

Algumas combinações de equipamentos opcionais podem não deixar espaço livre para um botão na consola central - neste caso a função é manuseada no sistema de menus (pág. 116) **MY CAR**.

Quando o BLIS é desactivado a lâmpada no botão apaga-se e o instrumento combinado exhibe uma mensagem.

Quando o BLIS é activado, acende-se a luz no botão, no instrumento combinado mostra uma nova mensagem de texto e as luzes indicadoras dos painéis das portas piscam 3 vezes. Pressione o botão **OK** da alavanca do volante do lado esquerdo para apagar a mensagem de texto.

### Quando funciona o BLIS

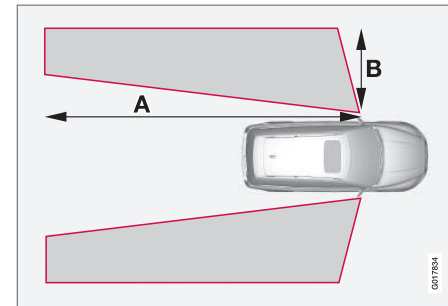

$A = \text{cerca } 9,5 \text{ m}$  e  $B = \text{cerca } 3,0 \text{ m}$ .

O sistema funciona quando o veículo é conduzido a velocidades superiores a 10 km/h.

Quando uma câmara (1) detecta um veículo dentro da zona do ângulo cego, acende-se a luz indicadora (2) de forma constante, ver panorâmica geral (pág. 258).



## 07 Auxílio ao condutor



O BLIS informa o condutor através de uma mensagem caso surja alguma avaria no sistema. Se, por exemplo, as câmaras do sistema estiverem bloqueadas, a luz indicadora BLIS pisca e aparece uma mensagem no instrumento combinado. Perante esta situação verifique e limpe as lentes.

Se necessário, o sistema pode ser desactivado temporariamente, ver "Activar/desactivar BLIS" acima.

### Ultrapassagens

O sistema foi concebido para reagir quando:

- ultrapassa um veículo com uma velocidade superior até 10 km/h em relação ao veículo ultrapassado
- é ultrapassado por um veículo com uma velocidade superior até 70 km/h em relação ao seu veículo.



### AVISO

O BLIS não funciona em curvas apertadas.

O BLIS não funciona quando o automóvel faz marcha-atrás.

Um atrelado largo acoplado ao automóvel pode ocultar outros veículos nas faixas adjacentes. Os automóveis nesta zona coberta não podem ser detectados pelo BLIS.

### Luz do dia e escuridão

À luz do dia, o sistema reage à forma dos outros automóveis. O sistema foi construído para detectar veículos a motor tais como: automóveis, camiões, autocarros e motocicletas.

Na escuridão, o sistema reage aos faróis dos outros automóveis. Se os faróis do outro veículo não estiverem ligados, o sistema não detecta o veículo. Assim, o sistema não reage a, por exemplo, um atrelado sem faróis que seja rebocado por um automóvel ou camião.



### AVISO

O sistema não reage a ciclistas ou motociclistas.

As câmaras BLIS possuem limitações semelhantes às do olho humano, ou seja, as câmaras "vêem" pior sob neve intensa, luz forte vinda da frente ou nevoeiro cerrado, por exemplo.

### Limitações

Em certas situações, as luzes indicadoras do BLIS podem acender-se sem que haja algum veículo no ângulo morto.



### NOTA

Se a luz indicadora BLIS acender numa situação isolada sem que se encontre qualquer veículo na zona do ângulo cego, tal significa que existe uma avaria no sistema.

Perante avaria no sistema BLIS o mostrador exibe o texto **BLIS Revisão necess..**

As imagens seguintes ilustram exemplos de situações em que as luzes indicadoras do BLIS se podem acender sem que haja algum veículo no ângulo morto.

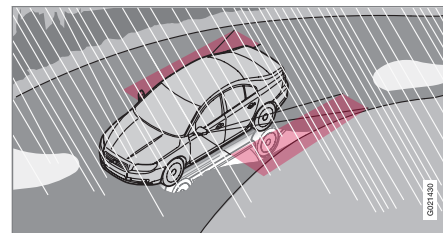

*Reflexo proveniente de um piso molhado.*

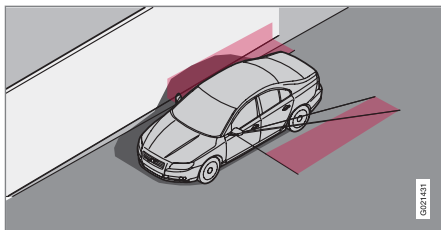

A própria sombra, sob luz forte, projectada contra superfícies planas, por exemplo: barreiras acústicas ou separadores de betão.

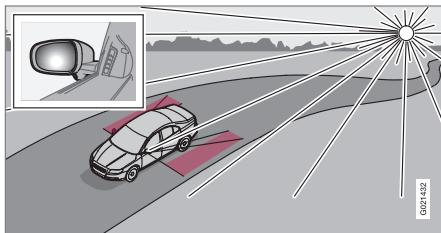

O sol a baixa altura a incidir na câmara.

### ! IMPORTANTE

A reparação dos componentes do sistema BLIS apenas pode ser efectuada por uma oficina - recomenda-se uma oficina autorizada Volvo.

### Informação relacionada

- BLIS\* (pág. 258)
- BLIS - símbolos e mensagens (pág. 261)

### BLIS - símbolos e mensagens

Em situações que a função BLIS (Blind Spot Information System) (pág. 258) cessa ou é interrompida, pode aparecer um símbolo no instrumento combinado complementado por uma mensagem explicativa - Siga a recomendação indicada.

Exemplo de mensagem:

Mensagem	Significado
BLIS LIG	O sistema BLIS está activado.
Sist âng morto Revisão necess.	BLIS fora de funções - contacte uma oficina.
Sist âng morto Câmara obstr	A câmara BLIS encontra coberta por sujidade, neve ou gelo - limpe as lentes.

Mensagem	Significado
BLIS Função reduzida	Função reduzida na transferência de dados entre a câmara do sistema BLIS e o sistema eléctrico do automóvel.  A câmara reinicia-se quando a transferência de dados entre a câmara do sistema BLIS e o sistema eléctrico do automóvel regressa ao normal.
BLIS DESL	O sistema BLIS está desligado.

Uma mensagem de texto pode ser apagada com uma breve pressão no botão **OK** da alavanca dos piscas.

### Informação relacionada

- BLIS\* (pág. 258)



## 07 Auxílio ao condutor

### Força da direcção ajustável\*

A direcção assistida dependente da velocidade aumenta força da direcção em concórdância com a velocidade do automóvel de modo a proporcionar ao condutor um sentido de estrada melhorado.

Em auto-estradas a direcção proporciona uma sensação mais rápida. Ao estacionar e a baixas velocidades a direcção é leve e não requer nenhum esforço.

O condutor pode optar por entre três diferentes níveis de força direcção, para uma melhor sensação de estrada ou para uma maior sensibilidade de direcção, no sistema de menus **MY CAR**, MY CAR (pág. 116):

- Aceda a **Nível força de direcção** e seleccione **Baixo**, **Médio** ou **Alto**.

Esta configuração não se encontra acessível quando o automóvel está em movimento.

#### **i** NOTA

Em algumas situações a direcção assistida pode ficar demasiado quente e necessitar de arrefecer temporariamente - durante este período a direcção assistida funciona com potência reduzida e a actuação no volante pode ser um pouco mais pesada.

Enquanto a direcção assistida está temporariamente reduzida aparece uma mensagem no instrumento combinado.

### Informação relacionada

- MY CAR (pág. 116)

### Homologação - sistema de radar

A homologação do sistema de radar pode ser vista na tabela.

País/ Zona	
Singapura	<div style="border: 1px solid black; padding: 5px; text-align: center;">           Complies with IDA standards DA105753         </div> <p>IDA: Infocomm Development Authority of Singapore.</p>
Brasil	 <p>Modelo / FCC ID: L2C0038TR</p>
Europa	<p><b>CE</b> A Delphi Electronics &amp; Safety declara que os produtos L2C0038TR e L2C0049TR estão em conformidade com os requisitos essenciais e outras disposições relevantes da directiva 1999/5/CE. Esta declaração de conformidade pode ser consultada, se necessário, com a Delphi Electronics &amp; Safety / One Corporate Center / Kokomo, Indiana 46904-9005 EUA.</p>



**Informação relacionada**

- Sensor de radar (pág. 216)

# 08



## ARRANQUE E CONDUÇÃO

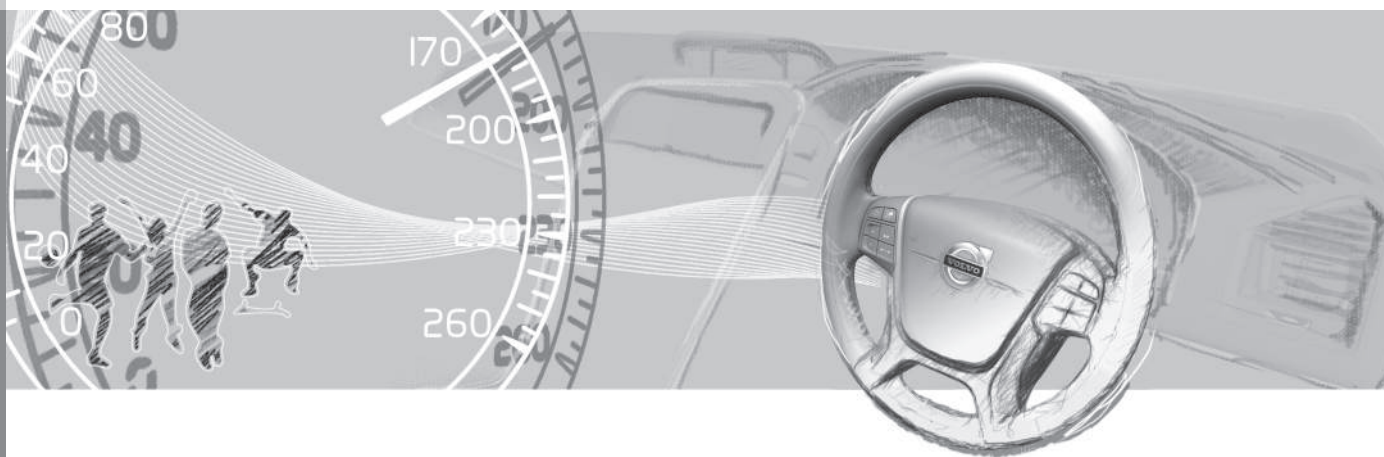



## Bloqueio de álcool\*

A função do bloqueio de álcool é de evitar que o veículo seja conduzido por indivíduos sob a influência de álcool. Antes de se poder arrancar o motor, o condutor tem de efectuar um teste de álcool para verificar se está sob o efeito do álcool. A calibragem do bloqueio de álcool decorre em conformidade com o valor limite de cada mercado em vigor para condução legal.

### AVISO

O bloqueio de álcool é um auxiliar e não exclui a responsabilidade do condutor. É sempre da responsabilidade do condutor encontrar-se sóbrio e conduzir o veículo em segurança.

### Informação relacionada

- Bloqueio de álcool\* - funcionamento e utilização (pág. 265)
- Bloqueio de álcool\* - arrumação (pág. 266)
- Bloqueio de álcool\* - antes do arranque do motor (pág. 266)
- Bloqueio de álcool\* - lembre-se (pág. 268)
- Bloqueio de álcool\* - símbolos e mensagens de texto (pág. 269)

## Bloqueio de álcool\* - funcionamento e utilização

### Funções

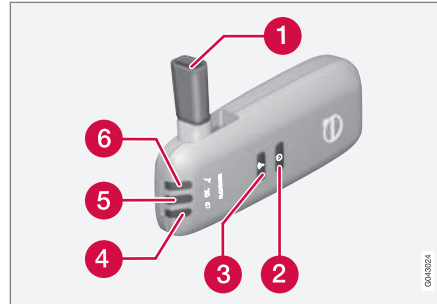

- 1 Bocal para teste de álcool.
- 2 Interruptor.
- 3 Botão de emissão.
- 4 Lâmpada para estado da bateria.
- 5 Lâmpada para resultado do teste de alcoolemia.
- 6 A lâmpada indica preparado para teste de alcoolemia.

### Utilização - bateria

A lâmpada indicadora do bloqueio de álcool (4) mostra o estado da bateria:

Lâmpada indicadora (4)	Estado da bateria
Verde a piscar	Carga em curso
Verde	Carga plena
Amarelo	Meia carga
Vermelho	Descarregada - Encaixar o carregador no suporte ou ligar o cabo de alimentação do porta-luvas.

### NOTA

Guardar o bloqueio de álcool no respectivo suporte. Isso manterá a bateria incorporada com carga total e o bloqueio de álcool é activado automaticamente quando o veículo é aberto.

### Informação relacionada

- Bloqueio de álcool\* (pág. 265)
- Bloqueio de álcool\* - arrumação (pág. 266)
- Bloqueio de álcool\* - antes do arranque do motor (pág. 266)
- Bloqueio de álcool\* - lembre-se (pág. 268)
- Bloqueio de álcool\* - símbolos e mensagens de texto (pág. 269)



### Bloqueio de álcool\* - arrumação

Guardar o bloqueio de álcool no respectivo suporte. Solte a unidade manual pressionando-a ligeiramente contra o suporte e libertando-a de seguida - a unidade é ejectada e pode ser retirada do suporte.

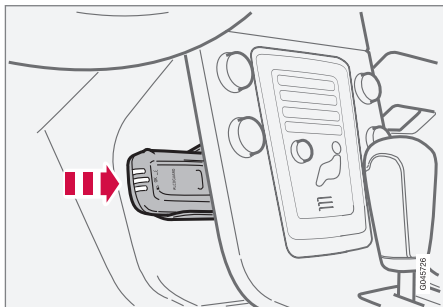

Arrumação da unidade manual e estação de carga.

- Volte a colocar a unidade manual no suporte pressionando-a até ouvir um "clique".
- Guarde a unidade manual no suporte - aí terá a melhor protecção e as suas baterias manterão a carga máxima.

### Informação relacionada

- Bloqueio de álcool\* (pág. 265)
- Bloqueio de álcool\* - funcionamento e utilização (pág. 265)

- Bloqueio de álcool\* - antes do arranque do motor (pág. 266)
- Bloqueio de álcool\* - lembre-se (pág. 268)
- Bloqueio de álcool\* - símbolos e mensagens de texto (pág. 269)

### Bloqueio de álcool\* - antes do arranque do motor

O bloqueio de álcool é accionado automaticamente e fica pronto para utilização quando o veículo é aberto.

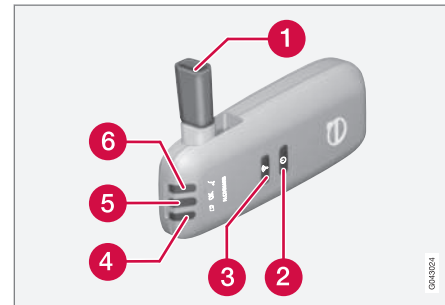

- 1 Bocal para teste de álcool.
- 2 Interruptor.
- 3 Botão de emissão.
- 4 Lâmpada para estado da bateria.
- 5 Lâmpada para resultado do teste de alcoolemia.
- 6 A lâmpada indica preparado para teste de alcoolemia.



1. Quando a lâmpada indicadora (6) fica verde, o bloqueio de álcool está pronto a ser utilizado.
2. Retirar o bloqueio de álcool do respectivo suporte. Se o bloqueio de álcool se encontrar no exterior do veículo quando é destrancado, então terá primeiro de ser activado no interruptor (2).
3. Dobrar o bocal para cima (1), inspirar bem e soprar com pressão regular até ouvir um "clique" depois de aprox. 5 segundos. O resultado será uma das alternativas na tabela que se segue **Resultado após teste de alcoolemia**.
4. Se não surgir nenhuma mensagem é porque a transmissão ao automóvel falhou - nesse caso premir o botão (3) para transmitir manualmente o resultado para o automóvel.
5. Dobrar o bocal para baixo e reencaxar o bloqueio de álcool no respectivo suporte.
6. Depois de um teste de alcoolemia aprovado, ligar o veículo dentro de 5 minutos - caso contrário terá de repetir o teste.

### Resultado após teste de alcoolemia

Lâmpada indicadora (5) + Mostrador de texto	Significado
Visor verde + <b>Alcoguard Teste aprovado</b>	Ligar o motor - não foi encontrada alcoolemia.
Visor amarelo + <b>Alcoguard Teste aprovado</b>	Possível ligar o motor - resultado do teste de alcoolemia acima de 0.1 permilagem mas inferior ao valor limite em vigor <sup>A</sup> .
Visor vermelha + <b>Teste reprovado Aguardar 1 minuto e tentar de novo</b>	Não é possível ligar o motor - nível de alcoolemia medido acima do valor limite em vigor <sup>A</sup> .

<sup>A</sup> O valor limite varia de país para país, informe-se sobre os valores válidos. Ver também Bloqueio de álcool\* (pág. 265).

### NOTA

Após um período de condução completo, o motor pode ser ligado novamente dentro de 30 minutos sem que seja necessário um novo teste.

### Informação relacionada

- Bloqueio de álcool\* (pág. 265)
- Bloqueio de álcool\* - funcionamento e utilização (pág. 265)
- Bloqueio de álcool\* - arrumação (pág. 266)
- Bloqueio de álcool\* - lembre-se (pág. 268)
- Bloqueio de álcool\* - símbolos e mensagens de texto (pág. 269)



## Bloqueio de álcool\* - lembre-se

A fim de obter um funcionamento correcto e uma medição o mais correcta possível:

- Evitar comer ou beber cerca de 5 minutos antes do teste.
- Evitar lavar o pára-brisas em excesso - o álcool no líquido lava pára-brisas pode influenciar o resultado do teste.

## Mudança de condutor

A fim de garantir que é efectuado um novo teste de alcoolemia no caso de mudança de condutor - accionar o interruptor (2) e o botão de emissão (3) simultaneamente durante cerca de 3 segundos. Nessa altura o veículo regressa ao modo de inibição de ligar o motor e é necessário um novo teste de alcoolemia aprovado antes de ligar o motor.

## Calibração e manutenção

O bloqueio de álcool tem de ser verificado e calibrado anualmente numa oficina<sup>1</sup>.

30 dias antes da calibragem necessária o instrumento combinado apresenta mensagem **Alcoguard Calibragem necess. Ver manual**. Se a calibração não for efectuada dentro de 30 dias, o arranque normal do motor será bloqueado - apenas será possível ligar o motor com a função Bypass, ver capítulo seguinte "Situação de Emergência".

A mensagem pode ser apagada premindo uma vez o botão enviar (3). Caso contrário, apagar-se-á por si após cerca de 2 minutos mas voltará a aparecer sempre que o motor for ligado - apenas a recalibração em oficina<sup>1</sup> pode apagar a mensagem permanentemente.

## Tempo frio ou quente

Quanto mais frio estiver o tempo mais tempo o bloqueio de álcool demora a estar pronto para ser utilizado.

Temperatura (°C)	Tempo de aquecimento máximo (segundos)
+10 até +85	10
-5 até +10	60
-40 até -5	180

Em temperaturas inferiores a -20 °C ou superiores a +60 °C o bloqueio de álcool necessita de mais tempo de alimentação. O instrumento combinado exhibe **Alcoguard Inserir cabo de alimentação**. Nesse caso, ligar o cabo de alimentação no porta-luvas e aguardar até o visor luminoso (6) ficar verde.

Em tempo extremamente frio o tempo de aquecimento pode ser reduzido se levar o bloqueio de álcool para dentro de casa.

## Situação de emergência

No caso de uma situação de emergência ou se o bloqueio de álcool estiver fora de funções é possível contornar o bloqueio de álcool para poder conduzir o veículo.



### NOTA

Todas as activações por derivação (Bypass) são registadas e guardadas numa memória, ver Gravação de dados (pág. 18).

Depois de a função Bypass ter sido activada o instrumento combinado apresenta **Alcoguard Bypass ligado** durante todo o tempo da condução e só pode ser reiniciado numa oficina<sup>1</sup>.

A função do Bypass pode ser testada sem que a mensagem de erro seja registada - caso em que devem ser efectuados todos os passos para ligar o veículo. A mensagem de erro é apagada quando o veículo é trancado.

Quando o bloqueio de álcool é montado, a função de Bypass ou de Emergência é seleccionada como opção de eliminação. Esta definição pode ser alterada mais tarde numa oficina<sup>1</sup>.

## Activar a função de Bypass

- Accionar e manter o botão **OK** do interruptor da alavanca esquerda e o botão

<sup>1</sup> Recomendamos uma oficina Volvo autorizada.



das luzes de emergência simultaneamente durante cerca de 5 segundos - o instrumento combinado apresenta **Bypass ativado Aguardar 1 minuto** e depois **Alcoguard Bypass ligado** - de seguida o veículo pode ser ligado.

Esta função pode ser accionada várias vezes. A mensagem de erro apresentada durante a condução só pode ser apagada em oficina<sup>1</sup>.

#### Accionar a Função de Emergência

- Accionar e manter o botão **OK** do interruptor da alavanca esquerda e o botão das luzes de emergência simultaneamente durante cerca de 5 segundos - o instrumento combinado apresenta **Alcoguard Bypass ligado** e depois o motor pode ser arrancado.

Esta função só pode ser utilizada uma vez, depois disso só pode ser reiniciada em oficina<sup>1</sup>.

#### Informação relacionada

- Bloqueio de álcool\* - funcionamento e utilização (pág. 265)
- Bloqueio de álcool\* - arrumação (pág. 266)
- Bloqueio de álcool\* - antes do arranque do motor (pág. 266)
- Bloqueio de álcool\* (pág. 265)
- Bloqueio de álcool\* - símbolos e mensagens de texto (pág. 269)

#### Bloqueio de álcool\* - símbolos e mensagens de texto

*Além das mensagens já descritas relacionadas com o modo como o bloqueio de álcool funciona antes do arranque do motor (pág. 266), o instrumento combinado também pode exibir as seguintes:*

Apresentar texto	Significado/Solução
<b>Alcoguard Rearranque possível</b>	O motor foi desligado durante menos de 30 minutos - possível ligar o motor sem novo teste.
<b>Alcoguard Revisão necess.</b>	Contactar uma oficina <sup>A</sup> .
<b>Alcoguard Sem sinal</b>	Falhou a transmissão - enviar manualmente através de botão (3) ou fazer novo teste de alcoolemia.
<b>Alcoguard Tentar de novo</b>	Falhou o teste - fazer novo teste de alcoolemia.

Apresentar texto	Significado/Solução
<b>Alcoguard Soprar mais tempo</b>	Soprou de menos - soprar durante mais tempo.
<b>Alcoguard Soprar mais leve</b>	Soprou forte demais - soprar mais suavemente.
<b>Alcoguard Soprar mais forte</b>	Soprou fraco demais - soprar mais forte.
<b>Alcoguard pré-aquecimento Aguardar</b>	Aquecimento por terminar - aguardar o texto <b>Alcoguard Soprar 5 segundos</b> .

<sup>A</sup> Recomendamos uma oficina Volvo autorizada.

#### Informação relacionada

- Bloqueio de álcool\* (pág. 265)
- Bloqueio de álcool\* - funcionamento e utilização (pág. 265)
- Bloqueio de álcool\* - arrumação (pág. 266)
- Bloqueio de álcool\* - antes do arranque do motor (pág. 266)
- Bloqueio de álcool\* - lembre-se (pág. 268)

<sup>1</sup> Recomendamos uma oficina Volvo autorizada.



## 08 Arranque e condução

### Arranque do motor

O motor arranca e desliga com o botão **START/STOP ENGINE** do comando à distância.



Interruptor de ignição com comando à distância ejetado/inserido e botão **START/STOP ENGINE**.

#### **!** IMPORTANTE

Não pressione o comando à distância em posição incorrecta - segure pela extremidade com a parte da chave destacável, ver Parte da chave destacável - remoção/colocação (pág. 177).

1. Coloque o comando à distância no interruptor de ignição pressione até a posição final. Note que se o automóvel estiver equipado com bloqueio de álcool\* deve ser feito um teste de álcool antes do motor poder ser arrancado. Para mais informações sobre o bloqueio de álcool, ver Bloqueio de álcool\* (pág. 265).
2. Mantenha o pedal da embraiagem completamente pressionado<sup>2</sup>. (Para automóveis com transmissão automática - Pressione o pedal do travão.)
3. Pressione o botão **START/STOP ENGINE** e solte de seguida.

#### **i** NOTA

Em automóveis com motores Diesel pode existir um certo tempo de espera até que o motor arranque - durante este período o mostrador exhibe **Pré-aquecimento do motor**.

No arranque do motor, o motor de arranque trabalha até que o motor inicie ou até que a sua protecção contra sobreaquecimento dispare.

#### **!** IMPORTANTE

Se o motor não arrancar após 3 tentativas - aguarde 3 minutos antes de efectuar nova tentativa. A capacidade de arranque aumenta se a bateria tiver tempo para recuperar.

#### **!** AVISO

Nunca retire o comando à distância do fecho de ignição após o arranque do motor ou quando o automóvel é rebocado.

#### **!** AVISO

Retire sempre o comando à distância do fecho de ignição quando sair do automóvel e assegure-se que a posição de ignição está em **0** - especialmente quando se encontrarem crianças no automóvel. Para informações sobre este tema consulte - ver Posições de ignição (pág. 79).

#### **i** NOTA

Em alguns tipos de motor, o arranque a frio pode resultar em rotações ao ralenti nitidamente superiores. Isto acontece para que o sistema de purificação dos gases de escape atinja a sua temperatura de funcionamento normal o mais rapidamente possível, de modo a minimizar as emissões de gases de escape e proteger o ambiente.

<sup>2</sup> Se o automóvel estiver em andamento basta carregar no botão **START/STOP ENGINE** para arrancar o motor.

\* Opção/acessório, para mais informações ver Introdução.





### Condução sem chave\*

Siga os pontos 2-3 para arrancar o motor sem chave (pág. 181).

#### NOTA

Para que o motor arranque é necessário que um dos comandos à distância com função Keyless drive se encontre no habitáculo ou no compartimento da carga.

#### AVISO

**Nunca** retire o comando à distância do automóvel durante a condução ou o reboque.

### Informação relacionada

- Desligar o motor (pág. 271)

### Desligar o motor

*O motor é desligado utilizando o botão **START/STOP ENGINE**.*

Para parar o motor:

- Pressione em **START/STOP ENGINE** - o motor pára.

Se o selector de mudanças não estiver na posição **P** ou o automóvel estiver em andamento:

- Pressione 2 vezes em **START/STOP ENGINE** ou mantenha o botão pressionado até o motor parar.

### Informação relacionada

- Posições de ignição (pág. 79)

### Bloqueio direção

*O bloqueio do volante protege a direção do automóvel contra utilização ilícita, por exemplo.*

### Função

- O bloqueio do volante destranca quando o comando à distância se encontrar no interruptor<sup>3</sup> e o botão **START/STOP ENGINE** é pressionado.
- O bloqueio do volante tranca quando a porta do condutor é aberta após o motor ter sido desligado.

Quando o bloqueio do volante é destrancado ou trancado pode-se ouvir um ruído mecânico.

### Informação relacionada

- Arranque do motor (pág. 270)
- Posições de ignição (pág. 79)
- Volante (pág. 86)

<sup>3</sup> Os automóveis com Condução sem chave necessitam apenas que um comando à distância se encontre no habitáculo.



## Arranque remoto (ERS)\*

O arranque remoto (ERS – Engine Remote Start) significa que o motor do automóvel pode ser arrancado à distância para aquecimento/arrefecimento do habitáculo antes da viagem. O ERS é activado com a chave e/ou através do Volvo On Call\*.

O comando da climatização arranca com as definições utilizadas quando o automóvel foi estacionado.

Um motor arrancado com ERS fica activado no máximo 15 minutos, desligando-se de seguida. Após duas activações ERS é necessário que o motor seja arrancado de modo normal para que o ERS possa voltar a ser utilizado.

O ERS apenas pode ser obtido em automóveis com transmissão automática ou em automóveis que possuam um interruptor do capot<sup>4</sup> instalado.

### **i** NOTA

A vida útil da bateria da chave do comando à distância é afectada pela função ERS. Por este motivo, no caso de utilização frequente do ERS, a bateria deve ser carregada 1 vez por ano, ver Comando à distância - substituição de bateria (pág. 179).

### **i** NOTA

Tenha em atenção as regras/determinações locais/nacionais para a utilização do ralenti.

### **!** AVISO

Para arrancar o motor à distância têm que se verificar as seguintes condições:

- O automóvel deve estar sob observação.
- Não se devem encontrar pessoas ou animais no interior do automóvel ou à volta do mesmo.
- O automóvel não pode estar num espaço fechado sem ventilação - os gases de escape podem causar danos graves em pessoas e animais.

### Informação relacionada

- Arranque remoto (ERS) - utilização (pág. 272)
- Arranque remoto (ERS) - símbolos e mensagens (pág. 274)

## Arranque remoto (ERS) - utilização

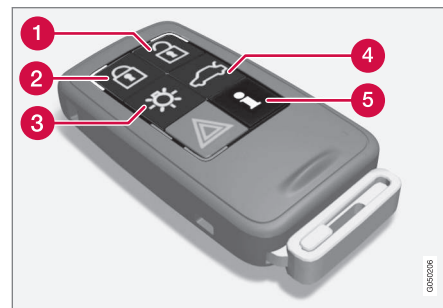

Os botões da chave para o arranque remoto.

- 1** Destrancagem
- 2** Trancagem
- 3** Iluminação de aproximação
- 4** Destrancagem da tampa do porta-bagagens
- 5** Informação<sup>5</sup>

### Arrancar o motor remotamente

Para arrancar o motor remotamente, o automóvel tem de estar trancado com o capot fechado.

Proceda do seguinte modo:

<sup>4</sup> Disponível em XC60, automóveis com alarme, maioria dos automóveis com motor 4 cilindros ou caso o ERS tenha sido seleccionado na montagem.

<sup>5</sup> Apenas em chave PCC, ver Comando à distância com PCC\* - funções únicas (pág. 175).

\* Opção/acessório, para mais informações ver Introdução.



1. Pressione brevemente o botão (2) da chave.
2. Imediatamente de seguida pressione longamente - pelo menos 2 segundos - o botão (3).

Se as condições para o funcionamento do ERS estiverem cumpridas acontece o seguinte:

1. Os indicadores de mudança de direcção piscam rapidamente algumas vezes.
2. O motor arranca.
3. O arranque do motor é confirmado pela luz fixa dos indicadores de mudança de direcção durante 3 segundos.

#### **NOTA**

Após o arranque remoto, o automóvel permanece trancado, mas o detector de movimentos é desactivado\*.

#### **Com comando PCC<sup>6</sup>**



A indicação luminosa da Iluminação de aproximação<sup>7</sup> pisca algumas vezes quando se pressiona o botão, passando para luz fixa se todos os pré-requisitos para o ERS estiverem cumpridos. No entanto, tal não significa que o ERS tenha arrancado o motor.

Para verificar se o ERS arrancou o motor, o utilizador pode pressionar o botão (5) - se o motor tiver arrancado, dá-se uma indicação luminosa nos botões (2) e (3).

#### **Funções activas**

Com o motor arrancado remotamente as seguintes funções estão activadas:

- Sistema de ventilação
- Sistema áudio/vídeo
- Duração luz aproximação.

#### **Funções desactivas**

Com o motor arrancado remotamente as seguintes funções estão desactivadas:

- faróis
- Luzes de presença
- Iluminação da placa de matrícula
- Limpa pára-brisas.

#### **ERS interrompido**

As acções seguintes desligam um motor arrancado pelo ERS:

- O botão (1), (2) ou (4) da chave do comando à distância é premido.
- O automóvel é destrancado
- Uma porta é aberta
- O pedal do acelerador ou do travão é pressionado

- O selector de mudanças é deslocado da posição **P**
- O tempo de activação de ERS ultrapassa os 15 minutos.

Quando um motor arrancado pelo ERS é desligado, acendem-se os indicadores de mudança de direcção com luz fixa durante 3 segundos.

#### **Informação relacionada**

- Arranque remoto (ERS)\* (pág. 272)
- Arranque remoto (ERS) - símbolos e mensagens (pág. 274)

<sup>6</sup> Para mais informações sobre a chave PCC, ver Comando à distância com PCC\* - funções únicas (pág. 175).

<sup>7</sup> Para mais informações sobre a Iluminação de aproximação, ver Comando à distância - funções (pág. 173) e Duração luz aproximação (pág. 99).



## 08 Arranque e condução

### Arranque remoto (ERS) - símbolos e mensagens

Em situações que a função ERS cessa ou é interrompida, aparece um símbolo no instrumento combinado complementado por uma mensagem explicativa.

#### Função ERS não arrancada

Mensagem	Significado
Sem arranque remoto Excesso de tentativas	O ERS não arrancou porque só são permitidas 2 activações ERS de cada vez.
Sem arranque remoto Nível combustível baixo	O ERS não arrancou devido ao nível de combustível baixo.
Sem arranque remoto Marcha não em P	O ERS não arrancou porque o selector de mudanças não está na posição <b>P</b> .
Sem arranque remoto Condutor no automóvel	O ERS não arrancou porque alguém se encontra no habitáculo.

Mensagem	Significado
Sem arranque remoto Bateria descarregada	O ERS não arrancou devido à tensão baixa na bateria. Carregue a bateria pondo o motor a funcionar.
Sem arranque remoto Aviso do motor	O ERS não arrancou devido a uma mensagem de aviso do motor. Contactar uma oficina <sup>A</sup> .
Sem arranque remoto Nível refrig. motor baixo	O ERS não arrancou devido a uma mensagem de avaria do sistema de arrefecimento, ver Líquido de arrefecimento - nível (pág. 375).
Sem arranque remoto Porta aberta	O ERS não arrancou porque uma porta/tampa do porta-bagagens não estava fechada.
Sem arranque remoto Capot aberto	O ERS não arrancou porque o capot não estava fechado.

Mensagem	Significado
Sem arranque remoto Automóvel não trancado	O ERS não arrancou porque o automóvel não estava trancado.
Sem arranque remoto Chave no automóvel	O ERS não arrancou porque não se encontrava uma chave no interior do automóvel.

<sup>A</sup> Recomendamos uma oficina Volvo autorizada.

#### Função ERS interrompida

Mensagem	Significado
Arranque remoto desligado Marcha não em P	O ERS foi interrompido porque o selector de mudanças não estava na posição <b>P</b> .
Arranque remoto desligado Condutor no automóvel	O ERS foi interrompido porque alguém se encontra no habitáculo.
Arranque remoto desligado Aviso do motor	O ERS foi interrompido devido a uma mensagem de avaria do motor. Contactar uma oficina <sup>A</sup> .



Mensagem	Significado
Sem arranque remoto Nível refrig. motor baixo	O ERS foi interrompido devido a uma mensagem de avaria do sistema de arrefecimento.
Arranque remoto desligado Capot aberto	O ERS foi interrompido porque o capot está aberto.
Arranque remoto desligado Bateria descarregada	ERS interrompida por a tensão da bateria estar demasiado baixa.
Arranque remoto desligado Nível combustível baixo	ERS interrompida por o nível de combustível estar demasiado baixo.

A Recomendamos uma oficina Volvo autorizada.

### Informação relacionada

- Arranque remoto (ERS)\* (pág. 272)
- Arranque remoto (ERS) - utilização (pág. 272)

### Arranque do motor – Flexifuel

*Os motores Flexifuel podem ser utilizados com gasolina sem chumbo 95 octanas e bio-etanol E85. O motor arranca do mesmo modo que um automóvel a gasolina.*

### Aquecedor do bloco do motor\*

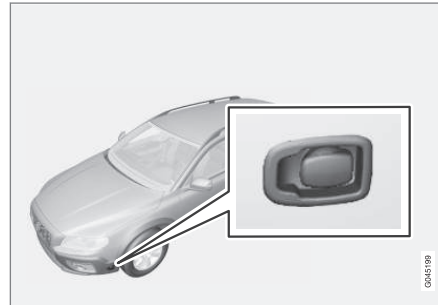

*Entrada eléctrica para o aquecedor do bloco do motor.*

Os automóveis destinados a bioetanol E85 possuem um aquecedor eléctrico do bloco do motor. Arrancar e conduzir com o motor pré-aquecido implica emissões muito mais baixas e menor consumo de combustível. Por isso, tente sempre utilizar o aquecedor do bloco do motor durante todo o Inverno.

- Com temperaturas exteriores entre +5 °C e -10 °C o aquecedor eléctrico do

bloco do motor deve ficar ligado durante pelo menos 1 hora.

- Com temperaturas exteriores entre -10 °C e -20 °C o aquecedor eléctrico do bloco do motor deve ficar ligado durante pelo menos 2 horas.
- Com temperaturas exteriores inferiores a -20 °C o aquecedor eléctrico do bloco do motor deve ficar ligado durante pelo menos 3 horas.

### **!** AVISO

O aquecedor do bloco do motor funciona com alta-tensão. A detecção de avarias e reparação do aquecedor eléctrico do bloco do motor e das suas ligações eléctricas apenas pode ser efectuada por uma oficina - recomenda-se uma oficina autorizada Volvo.

### **i** NOTA

Para quem pretende transportar combustível de reserva:

- Perante paragem do motor devido ao depósito vazio, o bioetanol E85 de um depósito de reserva com tempo muito frio pode tornar o motor difícil de arrancar. Esta situação pode ser evitada enchendo o depósito de reserva com gasolina de 95 octanas.



## 08 Arranque e condução



Para mais informação sobre o combustível bioetanol E 85 Flexifuel, ver Combustível - bioetanol E85 (pág. 315).

### Perante dificuldades de arranque

Se o motor não arrancar na primeira tentativa:

- Faça mais algumas tentativas com o botão **START/STOP ENGINE**.
- Verifique se o aquecedor do bloco do motor esteve ligado e, se necessário, ligue-o durante os períodos acima indicados.



### IMPORTANTE

Se o motor não arrancar após repetidas tentativas, recomenda-se o contacto com uma oficina autorizada Volvo.

### Adaptação do combustível

Os motores Flexifuel podem ser utilizados com gasolina sem chumbo 95 octanas e bioetanol E85. Ambos os combustíveis são abastecidos no mesmo depósito, sendo possível qualquer relação de mistura entre estes dois combustíveis.

Caso o depósito de combustível seja abastecido com gasolina após o automóvel ter utilizado bioetanol E85 (ou vice-versa) pode causar o funcionamento irregular do motor durante um breve período. É por isso impor-

tante deixar que o motor se habitue (adapte) à nova mistura de combustível.

A adaptação acontece de modo automático quando o automóvel é conduzido durante um breve período a uma velocidade constante.



### IMPORTANTE

Após alteração da mistura de combustível no depósito deve-se proceder a uma adaptação conduzindo com velocidade uniforme durante cerca de 15 minutos.

Caso a bateria do automóvel tenha ficado sem carga ou tenha sido desligada é necessário um período de condução mais extenso para a adaptação, uma vez que a memória electrónica se encontra apagada.

### Informação relacionada

- Arranque assistido com bateria (pág. 276)
- Arranque do motor (pág. 270)

### Arranque assistido com bateria

Se a bateria de arranque (pág. 389) estiver descarregada, é possível pôr o automóvel a trabalhar com corrente de outra bateria.

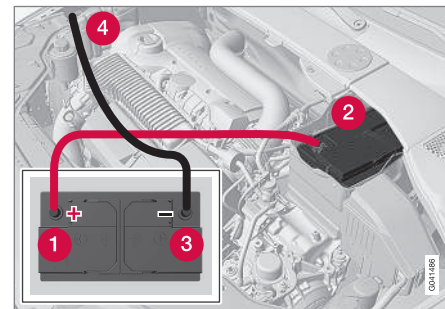

No arranque assistido com outra bateria recomenda-se o seguimento dos seguintes passos para evitar curto-circuito ou outros danos:

1. Coloque o sistema eléctrico do automóvel na posição de ignição **0**, ver Posições de ignição - funções nos diferentes níveis (pág. 80).
2. Verifique se a bateria auxiliar tem a tensão de 12 V.
3. Se a bateria auxiliar estiver montada noutra automóvel - desligue o motor do automóvel auxiliar e assegure-se que ambos os automóveis não se tocam.



4. Ligue o grampo do cabo vermelho de arranque no terminal positivo da bateria auxiliar de arranque (1).

### **IMPORTANTE**

Conecte cuidadosamente o cabo de arranque para evitar curto-circuito com outros componentes no compartimento do motor.

5. Abra os cliques na tampa de cobertura dianteira da bateria do seu automóvel e retire a tampa, ver Bateria de arranque - substituição (pág. 391).
6. Coloque o outro grampo do cabo vermelho de arranque no pólo positivo do automóvel (2).
7. Ligue o grampo do cabo preto de arranque no terminal negativo da bateria auxiliar de arranque (3).
8. Prenda o outro grampo num ponto massa, por ex: fixação direita do motor na margem superior, a cabeça do para-fuso exterior (4).
9. Certifique-se de que os grampos dos cabos de arranque encontram-se devidamente presos, para que não surjam faíscas durante a tentativa de arranque.

10. Ligue o motor do "automóvel auxiliar" e deixe-o trabalhar durante alguns minutos a uma velocidade ligeiramente superior ao ralenti, cerca de 1500 rpm.

11. Arranque o motor do automóvel com a bateria descarregada.

### **IMPORTANTE**

Não mexa nos terminais durante a tentativa de arranque do motor. Há o risco de produção de faíscas.

12. Retire os cabos de arranque pela ordem inversa - primeiro o preto e depois o vermelho.
  - > Certifique-se de que nenhum dos grampos do cabo preto de arranque entra em contacto com o terminal positivo da bateria ou com o grampo ligado ao cabo vermelho de arranque!



### **AVISO**

- Nas baterias de arranque pode-se formar uma mistura gasosa de oxigénio e hidrogénio, a qual é muito explosiva. Uma faísca, que se pode formar num cabo de arranque incorrectamente ligado, pode ser o suficiente para provocar a explosão da bateria.
- A bateria de arranque contém ácido sulfúrico, o que pode causar danos graves por corrosão.
- No caso do ácido sulfúrico entrar em contacto com os olhos, pele ou roupas, lave abundantemente com água. Perante contacto com os olhos - procure um médico imediatamente.

### **Informação relacionada**

- Arranque do motor (pág. 270)



## Transmissões

Existem dois tipos principais de caixas de velocidades. A caixa de velocidades manual e a automática.

- Transmissão manual (pág. 278)
- Caixa de velocidades automática - Geartronic (pág. 279) e Powershift (pág. 283)

### ! IMPORTANTE

A temperatura de funcionamento da caixa de velocidades é controlada para evitar danos em algum dos componentes do sistema motriz. Perante o risco de sobreaquecimento acende-se um símbolo de aviso no instrumento combinado com uma mensagem de texto - Siga a recomendação apresentada.

## Informação relacionada

- Caixa de velocidades automática - Geartronic\* (pág. 279)

## Transmissão manual

A função da caixa de velocidades consiste na alteração da razão de transmissão dependendo da velocidade e da necessidade de potência.

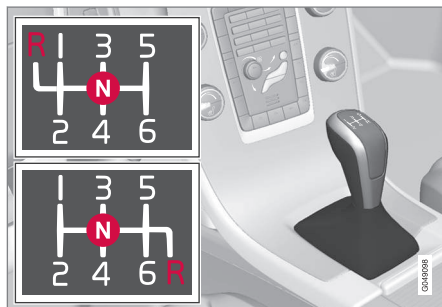

Configuração de uma caixa de 6 velocidades.

A caixa de 6 velocidades encontra-se disponível em duas versões diferentes - a posição da marcha-atrás marca a diferença. Veja qual a configuração que se encontra estampada na alavanca das velocidades.

- Carregue no pedal da embraiagem a fundo a cada mudança de marcha.
- Retire o pé do pedal da embraiagem entre as mudanças de marcha.

### ! AVISO

Utilize sempre o travão de estacionamento ao estacionar em pisos inclinados - uma mudança engatada não é suficiente para suportar o automóvel em todas as situações.

## Inibidor de marcha atrás

O inibidor de marcha-atrás evita que se engate acidentalmente a marcha-atrás durante a condução em frente.

- Siga a configuração de mudanças impressa na alavanca das mudanças partindo da posição neutra **N** antes de a deslocar para a posição **R**.
- Engate a marcha-atrás apenas com o automóvel imobilizado.

### i NOTA

Com a variante superior de padrão de mudanças para caixa de 6 velocidades (ver ilustração anterior) - pressione a alavanca das mudanças **primeiro para baixo**, na posição **N**, para engatar a marcha-atrás.

## Informação relacionada

- Transmissões (pág. 278)
- Óleo da transmissão - qualidade e volume (pág. 433)





### Indicador de mudanças\*

O indicador de mudanças informa ao condutor o momento ideal para proceder a uma mudança ascendente ou descendente.

Um pormenor essencial para uma condução amigável do ambiente é a utilização da mudança correcta, com a execução da mudança na altura correcta.

Em algumas variantes existe um meio auxiliar que consiste num indicador - GSI (Gear Shift Indicator) - que informa o condutor sobre a altura ideal para proceder a mudanças ascendentes ou descendentes, mantendo o consumo de combustível o mais baixo possível.

Devido a algumas características, como o desempenho e o funcionamento sem vibrações, pode ser conveniente mudar a uma rotação mais elevada. O algarismo na caixa indica a mudança presente.

### Transmissão manual

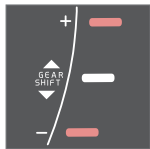

Indicador de mudanças para transmissão manual. Apenas um marcador está aceso de cada vez - perante condução normal acende apenas o central.

Quando recomendada mudança ascendente/descendente acende o superior com "+" ou inferior com "-", a vermelho na imagem.

### Transmissão automática



Instrumento combinado "Digital" com indicador de mudanças.

O algarismo na caixa indica a mudança presente.



Com o instrumento combinado "Analgógico" aparece a posição de mudança com setas indicadoras no seu centro.

### Informação relacionada

- Transmissão manual (pág. 278)
- Caixa de velocidades automática - Geartronic\* (pág. 279)

### Caixa de velocidades automática - Geartronic\*

A caixa de velocidades Geartronic possui dois diferentes modos de mudanças - Automático e Manual.



**D:** Posições de mudanças automáticas. **+/-:** Posições de mudanças manuais. **S:** Modo desportivo\*.

O instrumento combinado (pág. 64) indica a posição do selector de mudanças com os seguintes símbolos: **P, R, N, D, S\*, 1, 2, 3** etc.





## Posições de mudanças

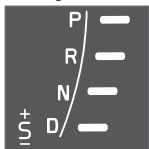

As posições de mudanças automáticas são indicadas à direita no instrumento combinado. (Apenas um marcador está aceso de cada vez - o correspondente à posição actual do selector de

mudanças.)

O símbolo "S" para Modo desportivo possui a cor LARANJA na posição activa.

## Posição de estacionamento - P

Selecione o modo **P** para arrancar o motor ou quando o automóvel fica estacionado.

Para poder deslocar o selector de mudanças da posição **P** é necessário que o pedal do travão esteja pressionado e o comando à distância esteja na posição **I** ou **II**.

Na posição **P** a transmissão é bloqueada mecanicamente. Quando o automóvel está estacionado, aplique também o travão de estacionamento (pág. 303).

## **i** NOTA

O selector de mudanças deve estar na posição **P** para que o automóvel possa ser trancado e o alarme possa ser activado.

## **!** IMPORTANTE

O automóvel deve estar parado quando a posição **P** é seleccionada.

## **A** AVISO

Utilize sempre o travão de estacionamento ao estacionar em pisos inclinados - a posição **P** da caixa de velocidades automática não é suficiente para suportar o automóvel em todas as situações.

## Posição de marcha-atrás - R

O automóvel tem de estar parado quando é seleccionada a posição **R**.

## Posição neutra - N

Não está engatada nenhuma mudança e o motor pode ser posto a trabalhar. Aplique o travão de estacionamento quando o automóvel estiver parado com o selector de mudanças na posição **N**.

Para poder levar o selector de mudanças da posição **N** para outra posição, o pedal do travão tem de estar premido e o comando à distância tem de estar na posição de ignição **II**.

## Posição de condução - D

**D** é a posição normal de condução. As passagens de caixa, ascendentes e descendentes, processam-se de forma automática dependendo da aceleração e da velocidade. O automóvel tem de estar parado quando se selecciona a posição **D** a partir da posição **R**.

## Geartronic - Modo manual (+S-)

Com a transmissão automática Geartronic o condutor também pode proceder manualmente às mudanças. O motor trava quando se solta o pedal do acelerador.



O modo de mudanças manual pode ser acedido deslocando a alavanca para o lado a partir da posição **D** para a posição final em "+S-". O símbolo do instrumento combinado "+S-" muda da cor BRANCA para a LARANJA e os algarismos 1, 2, 3, etc. são exibidos numa caixa, correspondendo à mudança que se encontra engatada.

- Pressione a alavanca para a frente para "+" (mais) para passar a uma mudança superior e solte a alavanca - esta retoma a sua posição neutra entre + e -.

ou

- Puxe a alavanca para trás para "-" (menos) para passar a uma mudança inferior e solte a alavanca.

O modo manual "+S-" pode sempre ser seleccionado em qualquer altura da condução.

Para evitar puxões e paragens do motor, o Geartronic muda para uma mudança mais baixa caso o condutor deixe a velocidade descer mais do que o apropriado para a mudança seleccionada.



Para retomar o modo de condução automático:

- Desloque a alavanca para o lado até a posição final junto a **D**.

### **i** NOTA

Se a transmissão possuir um Programa desportivo, a transmissão assume o modo manual só após o selector de mudanças ser deslocado para a frente ou para trás na posição "+S-". O instrumento combinado muda então do carácter **S** para mostrar qual das velocidades **1, 2, 3**, etc. está engatada.

### **Pás\***

Como complemento à mudança com selector de mudanças existe também um comando no volante, designado por "pás".

Para que se possam utilizar as pás do volante estas têm de ser activadas. Isto é feito puxando uma das pás em direcção ao volante - o instrumento combinado muda do carácter "**D**" para um algarismo que indica a mudança presente.

Para proceder a uma outra mudança:

- Puxe uma das pás para trás - para o volante - e solte.



*Ambas as "pás" do volante.*

- 1** "-": Selecciona a mudança imediatamente inferior.
- 2** "+": Selecciona a mudança imediatamente superior.

É executada uma mudança por cada acção na pá desde que a rotação do motor não saia dos limites permitidos.

Após cada mudança o algarismo do instrumento combinado muda para indicar a mudança presente.

### **i** NOTA

#### **Desactivação automática**

Se as pás do volante não forem utilizadas, são desactivadas após um breve momento - esta situação é indicada com a mudança de carácter no instrumento combinado; do algarismo para a mudança presente de volta a "**D**".

Excepção feita na travagem com o motor - em que as pás estão activadas durante a travagem com o motor.

#### **Desactivação manual**

As pás do volante também podem ser desactivadas manualmente:

- Puxe ambas as pás para o volante e mantenha-as nessa posição até o instrumento combinado mudar o algarismo da mudança presente para "**D**".

As pás também podem ser utilizadas com o selector de mudanças no Modo desportivo\* - as pás ficam permanentemente activas sem desactivarem.





## Geartronic - Modo desportivo\* (S)<sup>8</sup>



O programa desportivo resulta num comportamento mais desportivo e permite rotações mais elevadas nas velocidades. Simultaneamente, a resposta à aceleração é mais rápida. Em condução activa, a condução numa velocidade mais baixa tem maior prioridade, o que implica mudanças ascendentes mais retardadas.

Para activar o Modo desportivo:

- Desloque o selector de mudanças para o lado, da posição **D** para a posição final em **+S-** - o instrumento combinado muda o carácter de **D** para **S**.

O modo desportivo pode sempre ser seleccionado em qualquer altura durante a condução.

## Geartronic - Modo de Inverno

O avanço sobre pisos escorregadios pode ser facilitado se a 3ª mudança for engatada manualmente.

1. Pressione o pedal do travão e desloque o selector de mudanças da posição **D** para a posição final em **+S-** - o instrumento

combinado muda o carácter de **D** para o algarismo <sup>19</sup>.

2. Avance para a mudança 3 pressionando a alavanca para a frente para **+** (mais) 2 vezes - o mostrador muda de **1** para **3**.
3. Solte o travão e acelere cuidadosamente. O "modo de Inverno" da transmissão permite que o automóvel avance com uma rotação do motor mais baixa e com potência do motor reduzida para as rodas motrizes.

## Redução para mudanças inferiores (kickdown)

Sempre que carregue no pedal do acelerador a fundo (para além da posição normal de aceleração plena), será imediatamente engatada uma mudança inferior. Esta operação é normalmente designada por kickdown.

Quando deixar de carregar no pedal do acelerador da posição de kickdown, a passagem para uma mudança superior ocorre de forma automática.

O kickdown deve ser usado quando se pretende obter a aceleração máxima, p. ex. em ultrapassagens.

## Função de segurança

Para evitar reduções excessivas do motor, o programa de controlo da transmissão tem um

inibidor de retrogradação forçada protector que previne a função kickdown.

O Geartronic não permite passagens de caixa descendentes/kick down que levem a rotações de tal maneira elevadas que possam danificar o motor. Caso o condutor insista nestas passagens descendentes com elevadas rotações do motor nada acontece – a mudança original continuará engrenada.

Com o kickdown o automóvel pode passar a mudanças inferiores, em um ou mais escalões de uma só vez, dependendo das rotações do motor. O automóvel passa mudanças superiores quando o motor atinge a sua rotação máxima, evitando assim danos no motor.

## Reboque

Se for necessário rebocar o automóvel - ver informação importante no capítulo Reboque (pág. 325).

## Informação relacionada

- Óleo da transmissão - qualidade e volume (pág. 433)
- Caixa de velocidades automática - Powershift\* (pág. 283)
- Transmissões (pág. 278)

<sup>8</sup> Apenas com alguns motores.

<sup>9</sup> Se o automóvel possuir Modo desportivo\*, aparece "S".



## Caixa de velocidades automática - Powershift\*

A transmissão automática Powershift transfere a força motriz do motor para as rodas motrizes com discos de embraiagem mecânicos duplos, em contraste com a Geartronic que utiliza um conversor de binário hidráulico convencional.



**D:** Posições de mudanças automáticas. **+S-**: Posições de mudanças manuais. **S:** Modo desportivo\*.

A transmissão Powershift funciona do mesmo modo que a transmissão automática Geartronic.

Uma excepção é a função "Geartronic - Modo de Inverno" (pág. 279):

- Com a Powershift o avanço sobre pisos escorregadios pode ser facilitado se a **2ª**

**mudança** for engatada manualmente - em vez da 3ª mudança com Geartronic.

### Reboque

Os modelos com transmissão Powershift não devem ser rebocados, uma vez que necessitam que o motor esteja em funcionamento para haver uma lubrificação eficaz. Se mesmo assim for necessário recorrer a reboque (pág. 325), o trajecto deve ser o mais curto possível e a velocidade bastante baixa.

Se não tiver a certeza se o automóvel está equipado com Powershift ou Geartronic, pode verificar verificando à designação no autocolante da caixa de velocidades sob o capot do motor, Modelo (pág. 417). A designação "MPS6" significa que se trata de uma Powershift - caso contrário é uma caixa automática Geartronic.

Ver também informação importante no capítulo reboque (pág. 325).

### Lembre-se

A dupla embraiagem da transmissão possui uma protecção contra sobrecargas que é activada quando fica demasiado quente, por exemplo: quando o automóvel é mantido parado numa inclinação por acção do pedal do acelerador durante demasiado tempo.

Uma transmissão demasiado quente pode provocar vibrações e agitações no automóvel, o símbolo de aviso acende e o instrumento combinado mostra uma mensagem. Também a condução em filas de trânsito lentas (10 km/h ou inferior) numa subida ou com um atrelado engatado pode sobreaquecer a transmissão. A transmissão arrefece em repouso, com o travão convencional pressionando ou com o motor ao ralenti.

O sobreaquecimento em filas lentas pode ser evitado conduzindo por etapas:

- Mantenha-se parado e aguarde com o pé no travão convencional até que se forme uma distância maior em relação ao trânsito da frente, avance esse espaço, pare e aguarde de novo durante algum tempo com o pé no travão.



### IMPORTANTE

Utilize o travão convencional para manter o automóvel parado numa inclinação - não mantenha o automóvel parado com o pedal do acelerador. A caixa de velocidades pode sobreaquecer.

### Mensagem de texto e medidas

Em certas situações, pode surgir uma mensagem de texto no instrumento combinado juntamente com um símbolo aceso.



# 08 Arranque e condução



Símbolo	Mensagem	Características de condução	Medidas
	<b>Transmissão quente Travar para suportar</b>	Dificuldade em manter velocidade constante com rotação constante do motor.	A transmissão está sobreaquecida. Mantenha o automóvel parado com o travão convencional. <sup>A</sup>
	<b>Transmissão quente Pare com segurança Deixe motor ligado</b>	Avanço irregular (sacões) do automóvel.	A transmissão está sobreaquecida. Estacione imediatamente o automóvel num local seguro. <sup>A</sup>
	<b>Arrefecimento transmissão Deixe motor ligado</b>	Nenhum avanço devido à transmissão sobreaquecida.	A transmissão está sobreaquecida. Para arrefecimento rápido: Deixe o motor ao ralenti com a alavanca das mudanças na posição <b>N</b> ou <b>P</b> até que a mensagem apague.

A Para arrefecimento mais rápido: Deixe o motor funcionar ao ralenti com a alavanca de mudanças na posição **N** ou **P** até que a mensagem apague.

A tabela mostra três níveis de perigosidade crescente caso a transmissão sobreaqueça. Juntamente com a mensagem de texto o condutor também é avisado pela alteração electrónica temporária das características de condução do automóvel. Nesta situação, siga as indicações exibidas na mensagem de texto.

## NOTA

Os exemplos da tabela não indicam qualquer avaria no automóvel, apenas indicam que uma função de segurança foi activada para evitar danos em componentes do automóvel.

## AVISO

Se um símbolo de aviso associado ao texto **Transmissão quente Pare com segurança Deixe motor ligado** for ignorado, então o calor na caixa de velocidades pode ser tão elevado que a transmissão de potência entre o motor e a caixa de velocidades é temporariamente parada para evitar que a embraiagem avarie - o veículo perde então tracção e fica parado até que a temperatura da caixa de velocidades tenha diminuído para um nível aceitável.

Para mais mensagens de texto com as suas sugestões de solução relativamente à transmissão automática, ver Mensagens (pág. 115).

Uma mensagem de texto apaga-se automaticamente após tomadas as medidas de solução ou após se pressionar o botão **OK** na alavanca dos piscas.

## Informação relacionada

- Caixa de velocidades automática - Geartronic\* (pág. 279)
- Óleo da transmissão - qualidade e volume (pág. 433)



## Inibidor do selector de mudanças

Existem dois diferentes tipos de inibidor do selector de mudanças - mecânico e automático.

### Inibidor mecânico do selector de mudanças

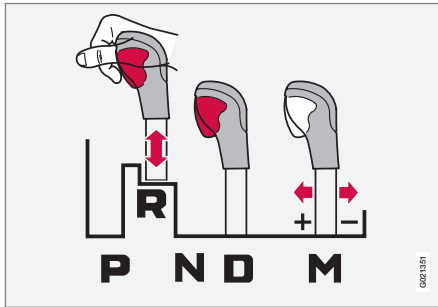

M: Mudanças manuais<sup>10</sup> - "+/-" ou modo "Sport".

É sempre possível deslocar o selector entre as posições **N** e **D**. Todas as outras posições têm um bloqueio que se manobra com o botão inibidor do selector de mudanças.

Com o botão inibidor pressionado, a alavanca pode ser deslocada para a frente ou para trás entre **P**, **R**, **N** e **D**.

## Inibidor automático do selector de mudanças

A transmissão automática tem sistemas de segurança especiais:

### Posição de estacionamento (P)

Automóvel parado com motor a trabalhar:

- Mantenha o pé no pedal do travão enquanto move o selector de mudanças para outra posição.

### Bloqueio eléctrico de passagem de caixa – Shiftlock Posição de estacionamento (P)

Para poder levar o selector de mudanças da posição **P** para outra posição qualquer, o pedal do travão tem de estar premido e o comando à distância tem de estar na posição de ignição **II** (pág. 80).

### Bloqueio de passagem de caixa – Neutro (N)

Se o selector de mudanças estiver na posição **N**, e o automóvel estiver parado há pelo menos 3 segundos (independentemente de o motor estar a trabalhar ou não), o selector de mudanças fica bloqueado.

Para poder levar o selector de mudanças da posição **N** para outra posição, o pedal do travão tem de estar premido e o comando à dis-

tância tem de estar na posição de ignição **II**, ver Posições de ignição (pág. 79).

## Desactivar o inibidor automático do selector de mudanças



Se não for possível conduzir o automóvel, com a bateria de arranque descarregada, por exemplo, é necessário retirar o selector de mudanças da posição **P** para que seja possível deslocar o automóvel.

- ➔ Levante o tapete de borracha que se encontra no compartimento por detrás da consola central e localize o orifício<sup>11</sup> para a parte da chave (pág. 177) no fundo do compartimento.

<sup>10</sup> A imagem é ilustrativa.

<sup>11</sup> Podem existir 2 orifícios - um para a parte da chave e para fixação do tapete de borracha.



- 2) Aceda a um botão com retorno no fundo do orifício utilizando a arte da chave, pressione o botão com a chave e mantenha a pressão.
- 3) Desloque o selector de mudanças da posição **P** e levante a parte da chave.
4. Volte a colocar o tapete de borracha.

## Informação relacionada

- Caixa de velocidades automática - Geartronic\* (pág. 279)
- Caixa de velocidades automática - Powershift\* (pág. 283)

## Arranque assistido em subida (HSA)\*12

*O travão convencional pode ser libertado ao iniciar a condução ou ao recuar numa subida - a função HSA (Hill Start Assist) não permite que o automóvel rode para trás.*

A função mantém a pressão do travão no sistema de travagem durante alguns segundos, o tempo necessário para mudar o pé do pedal do travão para o pedal do acelerador.

Esta pressão temporária dos travões é libertada após alguns segundos ou quando o condutor acelera.

## Informação relacionada

- Arranque do motor (pág. 270)

## Tracção integral - AWD\*

*Com tracção integral obtém aderência optimizada.*

## A tracção integral está sempre ligada

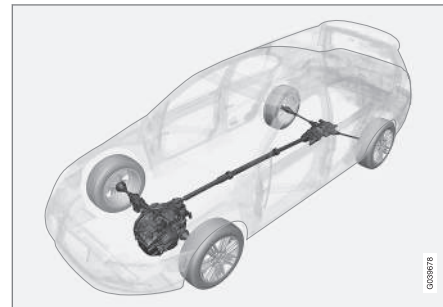

Tracção integral (All Wheel Drive) significa que todas as rodas do automóvel funcionam como motrizes em simultâneo.

A força de tracção é distribuída pelas rodas da frente e de trás de forma automática. Um sistema de embraiagens comandado de modo electrónico aplica maior tracção às rodas que no momento tenham melhor aderência. Assim obtém-se a melhor aderência possível e evita-se que o automóvel derrape. Em condições de condução normal, uma parte considerável da força é transmitida para as rodas dianteiras.

<sup>12</sup> Depende da combinação de motor e transmissão. HSA indisponível para algumas combinações.





A tracção integral aumenta a segurança de condução em chuva, neve e gelo.

### Hill Descent Control (HDC)\*<sup>13</sup>

*O HDC pode ser comparado com uma travagem automática do motor. Quando o pedal do acelerador é solto numa descida, o automóvel é travado normalmente devido à tentativa do motor alcançar baixas rotações em ralenti, é a chamada travagem com o motor. Mas quanto mais inclinada é a via e quando maior for a carga existente no automóvel mais rapidamente avança o automóvel, apesar da travagem com o motor - a função HDC compensa esta situação com a actuação automática do travão.*

#### Generalidades sobre o HDC

O HDC permite aumentar/diminuir a velocidade em descidas acentuadas, mantendo apenas o pé no pedal do acelerador, sem necessidade de utilizar o travão convencional. A sensibilidade do pedal do acelerador diminui ou aumenta uma vez que a oscilação completa do pedal apenas pode controlar a rotação do motor num campo de rotações limitado. O sistema de travagem actua e proporciona ao automóvel uma velocidade baixa e regular, pelo que o condutor pode concentrar-se apenas na direcção.

O HDC é uma grande ajuda em planos com grande inclinação, piso irregular e secções escorregadias. Por exemplo: ao lançar um barco de um reboque a partir de uma rampa.

### AVISO

HDC não funciona em todas as situações e foi concebido para ser um meio auxiliar complementar.

O condutor é sempre o responsável pelo veículo ser conduzido de forma correcta.

### Função



*HDC Ligado/Desligado.*

O HDC é activado ou desligado com um interruptor na consola central. A lâmpada existente está acesa enquanto a função está activada.

 Quando o HDC funciona acende-se o símbolo do instrumento combinado juntamente com a mensagem de texto **Comando descidas LIG.**

<sup>13</sup> HDC apenas possível em XC70 AWD.





A função actua apenas na primeira mudança e na marcha-atrás. Com transmissão automática aplica-se com a mudança **1** seleccionada, o que é mostrado pelo algarismo **1** no instrumento combinado, ver Caixa de velocidades automática - Geartronic\* (pág. 279).



### NOTA

HDC não pode ser activado em caixa de velocidades automática quando o selector de mudanças está na posição **D**.

### Utilização

O HDC permite que o automóvel se desloque a um máximo de 10 km/h para a frente com o travão do motor e a 7 km/h para trás. No entanto, com o pedal do acelerador pode-se seleccionar livremente a velocidade dentro do registo da mudança. Quando se solta o pedal do acelerador, o automóvel é rapidamente travado para a velocidade de 10 ou 7 km/h, independentemente do declive e sem a necessidade de utilizar o travão convencional.

Quando a função actua acende-se automaticamente a luz de travões. O condutor pode travar ou parar o automóvel em qualquer altura utilizando o travão convencional.

HDC desactiva-se:

- com o botão lig./desl. na consola central
- se for seleccionada uma mudança superior a **1** com a transmissão manual

- se for seleccionada uma mudança superior a **1** com a transmissão automática ou o selector de mudanças for deslocado para a posição **D**.

A função pode ser desligada em qualquer altura. No caso de uma descida acentuada, o efeito de travagem não é libertado imediatamente mas sim lentamente.



### NOTA

Com o HDC activado, pode-se sentir por vezes um atraso entre a acção no acelerador e a resposta do motor.

### Informação relacionada

- Tracção integral - AWD\* (pág. 286)

### Start/Stop\*

*Algumas combinações de motor e caixa de velocidades estão equipadas com um função Start/Stop que entra em funcionamento perante, por exemplo, filas de trânsito paradas ou esperas em semáforos - o motor desliga-se temporariamente e arranca automaticamente para que a viagem continue.*

A preocupação ambiental é um dos valores fundamentais da Volvo Car Corporation, sendo uma referência para todas as nossas operações. Esta preocupação resultou numa série de diferentes funções economizadoras de energia, sendo a função Start/Stop uma delas. Todas estas funções têm como objectivo comum a redução do consumo de combustível, contribuindo ainda para a redução das emissões de gases de escape.



### Generalidades sobre o Start/Stop



O motor desliga - torna-se mais silencioso e limpo.

Com a função Start/Stop o condutor tem a possibilidade de utilizar o automóvel com uma consciência ambiental mais activa bastando apenas deixar o motor "parar automaticamente", quando tal for conveniente.

### Manual ou Automática

Note que existem diferenças no funcionamento do Start/Stop consoante a transmissão seja manual ou automática.

### Informação relacionada

- Start/Stop\* - funcionamento e utilização (pág. 289)
- Arranque do motor (pág. 270)
- Start/Stop\* -configuração (pág. 294)
- Start/Stop\* - o motor não arranca automaticamente (pág. 293)

- Start/Stop\* - o motor arranca automaticamente (pág. 292)
- Start/Stop\* - o motor não pára (pág. 291)
- Start/Stop\* - paragem do motor involuntário, transmissão manual (pág. 294)
- Start/Stop\* - símbolos e mensagens (pág. 296)
- Bateria - Start/Stop (pág. 393)

### Start/Stop\* - funcionamento e utilização

A função Start/Stop activa-se automaticamente quando o motor é arrancado com a chave.



A função Start/Stop activa-se automaticamente quando o motor é arrancado com a chave. O condutor é avisado para esta situação através do símbolo da função aceso no instrumento combinado e da lâmpada acesa no botão Ligar/Desligar.

Todos os sistemas vulgares do automóvel, como a iluminação, rádio, etc., funcionam normalmente mesmo com o motor em paragem automática, à excepção de alguns equipamentos que podem ver o funcionamento reduzido temporariamente, como por exemplo: a velocidade do ventilador do comando da climatização ou o volume muito elevado no equipamento de áudio.

### Parar o motor automaticamente

Para que o motor entre em paragem automática tem de se verificar o seguinte:





Condições	M/A A
Liberte, coloque a alavanca das mudanças na posição neutra e solte o pedal da embraiagem - o motor pára automaticamente.	M
Pare o automóvel com o travão convencional e mantenha o pé no pedal - o motor pára automaticamente.	A

A M = Transmissão manual, A = Transmissão automática.



Se a função ECO estiver activada o motor pode parar automaticamente antes do automóvel estar imobilizado.



Como verificação e lembrete de que o motor está em paragem automática acende-se o símbolo da função Start/Stop no instrumento combinado.

## Arrancar o motor automaticamente

Condições	M/ A <sup>A</sup>
Com a alavanca das mudanças na posição neutra: <ol style="list-style-type: none"> <li>1. Pressione o pedal da embraiagem ou pressione o pedal do acelerador - o motor arranca.</li> <li>2. Engate a mudança adequada e conduza.</li> </ol>	M
Liberte a pressão no travão convencional - o motor arranca automaticamente e a viagem pode continuar.	A
Mantenha a pressão do pé no travão convencional e pressione o pedal do acelerador - o motor arranca automaticamente.	A
Numa descida também existe esta possibilidade:  Liberte o travão convencional e deixe o automóvel entrar em movimento - o motor arranca automaticamente quando a velocidade ultrapassa o equivalente a uma marcha normal a pé.	M + A

A M = Transmissão manual, A = Transmissão automática.

## Desactivar a função Start/Stop



Em algumas situações pode ser desejável desligar temporariamente a função Start/Stop automático - esta acção pode ser realizada com uma pressão no botão.



A função desligada é indicada pelo símbolo Start/Stop do instrumento combinado e a luz do botão Lig./Desl. apagados.

A função Start/Stop fica desactivada até que seja reactivada com o botão ou até que o motor volte a ser arrancado com a chave.

## Arranque Assistido HSA

O travão convencional também pode ser libertado numa subida para arrancar o motor automaticamente - a função HSA (pág. 286) (Hill Start Assist) não permite que o automóvel rode para trás.

O HSA permite que se mantenha pressão no sistema de travagem durante o tempo necessário para que o pé se desloque do pedal do travão para o pedal do acelerador perante uma paragem automática do motor. Esta pressão temporária dos travões é libertada após um par de segundos ou quando o condutor acelera.

## Informação relacionada

- Start/Stop\* (pág. 288)
- Arranque do motor (pág. 270)



- Start/Stop\* -configuração (pág. 294)
- Start/Stop\* - o motor não arranca automaticamente (pág. 293)
- Start/Stop\* - o motor arranca automaticamente (pág. 292)
- Start/Stop\* - o motor não pára (pág. 291)
- Start/Stop\* - paragem do motor involuntário, transmissão manual (pág. 294)
- Start/Stop\* - símbolos e mensagens (pág. 296)
- Bateria - Start/Stop (pág. 393)

### Start/Stop\* - o motor não pára

*Mesmo com a função Start/Stop activada o motor nem sempre pára automaticamente.*

O motor não pára automaticamente se:

Condições	M/A A
o automóvel não tenha atingido cerca de 8 km/h após o arranque com a chave ou após a última paragem automática.	M + A
o condutor abrir o fecho do cinto de segurança.	M + A
a capacidade da bateria de arranque estiver abaixo do nível mínimo permitido.	M + A
o motor não tiver alcançado a temperatura normal de funcionamento.	M + A
a temperatura exterior for próxima do ponto de congelamento ou superior a cerca de 30 °C.	M + A
o aquecimento eléctrico do pára-brisas é activado.	M + A

Condições	M/A A
o ambiente do habitáculo estiver afastado do valor definido - significa que o ventilador do habitáculo trabalha com elevada rotação.	M + A
o automóvel recuar.	M + A
a temperatura da bateria de arranque for inferior ao ponto de congelamento ou demasiado elevada.	M + A
o condutor efectuar movimentos mais amplos com o volante.	M + A
o filtro de partículas do sistema de escape estiver cheio - após a realização de um ciclo automático de limpeza (ver Filtro de partículas Diesel (DPF) (pág. 316)), é reactivada a função Start/Stop que se encontrava temporariamente desligada.	M + A
o piso for muito inclinado.	M + A
um atrelado estiver ligado electricamente ao sistema eléctrico do automóvel.	M + A



Condições	M/A A
o capot abre <sup>B</sup> .	M + A
a caixa de velocidades não alcançar a temperatura normal de funcionamento.	A
a pressão atmosférica for inferior ao correspondente a cerca de 1500-2500 metros acima do nível do mar - a pressão atmosférica varia com as condições meteorológicas.	A
o Assistente de fila do Controlo da velocidade adaptativo estiver activado.	A
o selector de mudanças estiver no modo <b>S<sup>C</sup></b> ou "+/-".	A

A M = Transmissão manual, A = Transmissão automática.

<sup>B</sup> Apenas com alguns motores.

<sup>C</sup> Modo desportivo.

## Informação relacionada

- Start/Stop\* (pág. 288)
- Start/Stop\* - funcionamento e utilização (pág. 289)
- Arranque do motor (pág. 270)
- Start/Stop\* - configuração (pág. 294)

- Start/Stop\* - o motor não arranca automaticamente (pág. 293)
- Start/Stop\* - o motor arranca automaticamente (pág. 292)
- Start/Stop\* - paragem do motor involuntário, transmissão manual (pág. 294)
- Start/Stop\* - símbolos e mensagens (pág. 296)
- Bateria - Start/Stop (pág. 393)

## Start/Stop\* - o motor arranca automaticamente

*Um motor em paragem automática pode arrancar sem que o condutor inicie a marcha.*

Nas situações seguintes o motor arranca automaticamente mesmo que o condutor não pressione o pedal da embraiagem (transmissão manual) ou retire o pé do pedal do travão (transmissão automática):

Condições	M/A A
Embaciamento dos vidros.	M + A
O ambiente no habitáculo desvia-se do valor pré-definido.	M + A
Elevado consumo de electricidade numa tomada ou a capacidade da bateria de arranque desce abaixo do nível mínimo permitido.	M + A
Repetidas acções no pedal do travão.	M + A
O capot abre <sup>B</sup> .	M + A



Condições	M/A A
O automóvel começa a rodar, ou aumenta ligeiramente a velocidade se o automóvel parar automaticamente sem estar completamente imobilizado.	M + A
O cinto de segurança do condutor for aberto com o selector de mudanças na posição <b>D</b> ou <b>N</b> .	A
Movimentos do volante <sup>B</sup> .	A
O selector de mudanças for deslocado da posição <b>D</b> para a posição <b>S<sup>C</sup></b> , <b>R</b> ou "+/-".	A
A porta do condutor é aberta com o selector de mudanças na posição <b>D</b> - um som de campainha e uma mensagem informam que a função Start/Stop está activa.	A

A M = Transmissão manual, A = Transmissão automática.

B Apenas com alguns motores.

C Modo desportivo.

### AVISO

Não abra o capot com o motor em paragem automática - o motor pode arrancar automaticamente. Desligue primeiro o motor normalmente com o botão **START/STOP ENGINE** antes de abrir o capot.

### Informação relacionada

- Start/Stop\* (pág. 288)
- Start/Stop\* - funcionamento e utilização (pág. 289)
- Arranque do motor (pág. 270)
- Start/Stop\* - configuração (pág. 294)
- Start/Stop\* - o motor não arranca automaticamente (pág. 293)
- Start/Stop\* - o motor não pára (pág. 291)
- Start/Stop\* - paragem do motor involuntário, transmissão manual (pág. 294)
- Start/Stop\* - símbolos e mensagens (pág. 296)
- Bateria - Start/Stop (pág. 393)

### Start/Stop\* - o motor não arranca automaticamente

*O motor não arranca sempre automaticamente após uma paragem automática.*

Nas seguintes situações o motor não arranca automaticamente após paragem automática:

Condições	M/ A <sup>A</sup>
Uma mudança é seleccionada sem ponto-morto - um texto no mostrador solicita ao condutor para colocar a alavanca das mudanças na posição neutra para que o arranque automático possa decorrer.	M
O condutor não tiver o cinto colocado, o selector de mudanças estiver na posição <b>P</b> e a porta do condutor estiver aberta - é necessário proceder a um arranque normal do motor.	A

A M = Transmissão manual, A = Transmissão automática.

### Informação relacionada

- Start/Stop\* (pág. 288)
- Start/Stop\* - funcionamento e utilização (pág. 289)
- Arranque do motor (pág. 270)
- Start/Stop\* - configuração (pág. 294)





- Start/Stop\* - o motor arranca automaticamente (pág. 292)
- Start/Stop\* - o motor não pára (pág. 291)
- Start/Stop\* - paragem do motor involuntário, transmissão manual (pág. 294)
- Start/Stop\* - símbolos e mensagens (pág. 296)
- Bateria - Start/Stop (pág. 393)

### Start/Stop\* - paragem do motor involuntário, transmissão manual

No caso de um arranque ser mal sucedido e o motor parar, proceda de acordo com o seguinte:

1. Pressione de novo o pedal da embraiagem - o motor arranca automaticamente.
2. Em algumas situações a alavanca das mudanças deve ser colocada na posição neutra. O instrumento combinado exibe então o texto **Colocar em ponto morto**.

### Informação relacionada

- Start/Stop\* (pág. 288)
- Start/Stop\* - funcionamento e utilização (pág. 289)
- Arranque do motor (pág. 270)
- Start/Stop\* - configuração (pág. 294)
- Start/Stop\* - o motor não arranca automaticamente (pág. 293)
- Start/Stop\* - o motor arranca automaticamente (pág. 292)
- Start/Stop\* - o motor não pára (pág. 291)
- Start/Stop\* - símbolos e mensagens (pág. 296)
- Bateria - Start/Stop (pág. 393)

### Start/Stop\* - configuração

No sistema de menus do automóvel MY CAR, no capítulo, **DRIVE**, existe informação sobre o sistema Start/Stop da Volvo, assim como recomendações para uma técnica de condução economizadora de energia.



### Informação relacionada

- Start/Stop\* (pág. 288)
- Start/Stop\* - funcionamento e utilização (pág. 289)
- Arranque do motor (pág. 270)
- Start/Stop\* - o motor não arranca automaticamente (pág. 293)
- Start/Stop\* - o motor arranca automaticamente (pág. 292)
- Start/Stop\* - o motor não pára (pág. 291)
- Start/Stop\* - paragem do motor involuntário, transmissão manual (pág. 294)





- Start/Stop\* - símbolos e mensagens (pág. 296)
- Bateria - Start/Stop (pág. 393)



## 08 Arranque e condução







### Start/Stop\* - símbolos e mensagens

A função Start/Stop pode exibir mensagens de texto no instrumento combinado.

### Mensagem de texto

 Combinada com a luz de controlo, a função Start/Stop pode exibir certas mensagens de texto no instrumento combinado em determinadas situações. Para

algumas das mensagens existem medidas recomendadas que devem ser seguidas. A seguinte tabela contém alguns exemplos.

Símbolo	Mensagem	Informação/medida	M/A <sup>A</sup>
	Arranq-Stop Auto Revisão necess.	O Start/Stop está fora de funções. Contacte uma oficina - recomenda-se uma oficina autorizada Volvo.	M + A
	Autostart Motor ligado + sinal acústico	Activa-se se a porta do condutor for aberta com o motor em paragem automática e o selector de mudanças no modo <b>D</b> .	A
	Pressionar botão arranque	O motor não arranca automaticamente - proceda a um arranque normal com o botão <b>START/STOP ENGINE</b> .	M + A
	Premir pedal da embraiagem para arrancar	O motor está preparado para arrancar automaticamente - aguarda que o pedal da embraiagem seja pressionado.	M
	Pisar pedal travão e embraiagem para arrancar	O motor está preparado para arrancar automaticamente - aguarda que o pedal do travão ou da embraiagem seja pressionado.	M
	Colocar ponto morto para arrancar	A mudança está engatada sem ponto-morto - liberte e coloque a alavanca das mudanças na posição neutra.	M



Símbolo	Mensagem	Informação/medida	M/A <sup>A</sup>
	<b>Selecionar P ou N para arranque</b>	Start/Stop foi desactivado - desloque o selector de mudanças para a posição <b>N</b> ou <b>P</b> e arranque o motor normalmente com o botão <b>START/STOP ENGINE</b> .	A
	<b>Pressionar botão arranque</b>	O motor não arranca automaticamente - arranque o motor normalmente com o botão <b>START/STOP ENGINE</b> e com o selector de mudanças na posição <b>P</b> ou <b>N</b> .	A

A M = Transmissão manual, A = Transmissão automática.

Se uma mensagem não apagar após ter sido tomada a medida indicada deve-se contactar uma oficina - recomenda-se uma oficina autorizada Volvo.

#### Informação relacionada

- Start/Stop\* (pág. 288)
- Start/Stop\* - funcionamento e utilização (pág. 289)
- Arranque do motor (pág. 270)
- Start/Stop\* - configuração (pág. 294)
- Start/Stop\* - o motor não arranca automaticamente (pág. 293)
- Start/Stop\* - o motor arranca automaticamente (pág. 292)
- Start/Stop\* - o motor não pára (pág. 291)
- Start/Stop\* - paragem do motor involuntário, transmissão manual (pág. 294)
- Bateria - Start/Stop (pág. 393)



## ECO\*

ECO<sup>14</sup> é uma função inovadora da Volvo para automóveis com transmissão automática, que pode reduzir o consumo de combustível até 5 %, dependendo do estilo de condução do condutor. A função proporciona ao condutor a possibilidade de conduzir o automóvel com uma consciência ambiental mais activa.

### Generalidades



Ao activar a função ECO são alterados os seguintes aspectos:

- Pontos de mudança da caixa de velocidades.
- Comando do motor e resposta do pedal do acelerador.
- A função Start/Stop - o motor pode parar automaticamente mesmo antes do automóvel se imobilizar por completo.
- A função Eco Coast é activada - a travagem com o motor cessa.
- Configurações do sistema de arrefecimento - alguns equipamentos que consomem corrente são desactivados ou funcionam com potência reduzida.

### NOTA

Ao activar a função ECO são alterados alguns parâmetros no comando de climatização e algumas funções que consomem electricidade são reduzidas. Algumas configurações podem ser reiniciadas manualmente, mas a funcionalidade recupera apenas com a desactivação da função ECO.

### ECO - Utilização



1 ECO Lig./Desl.

2 Símbolo ECO

Ao desligar o motor a função ECO é desactivada, sendo necessário activar a cada arranque do motor. Existe excepção para alguns motores - a situação pode facilmente ser verificada com o símbolo **ECO** no instru-

mento combinado e a luz acesa no botão ECO com a função activada.

### Função ECO Ligada ou Desligada

**ECO**



A função ECO desligada é indicada pelo símbolo **ECO** do instrumento combinado e a luz do botão ECO apagados. A função permanece desligada até ser reactivada com o botão ECO.

### Eco Coast - Funcionamento

A função parcial Eco Coast resulta na prática na desactivação da travagem com o motor, o que significa que a energia cinética do automóvel é utilizada para propulsionar o automóvel por percursos mais longos. Quando o condutor liberta o pedal do acelerador a caixa de velocidades é desconectada automaticamente do motor descendo a rotação até ao ralenti com consumo mínimo.

A função foi concebida para ser utilizada com reduções de velocidade antecipadas, por ex.: para rodar até um cruzamento ou semáforo fechado.

O Eco Coast possibilita uma condução pró-activa, em que o condutor utiliza a técnica designado por Pulse & Glide e um número mínimo de travagens.

<sup>14</sup> Indisponível em XC60 e XC70 com AWD.

\* Opção/acessório, para mais informações ver Introdução.



### Combinação Ligado e Desligado

Também uma combinação do Eco Coast e da função ECO temporariamente desligada pode contribuir para um consumo reduzido. Ou seja:

- Eco Coast activo: Rotação longa **sem** travagem do motor = Baixo consumo
- Função ECO desligada: Rotação curta **com** travagem do motor = Consumo mínimo.

#### **i** NOTA

Para obter um consumo de combustível baixo e ideal deve-se evitar por regra o Eco Coast combinado com curtas rotações livres.

### Activar o Control de Alerta para o Conductor (Eco Coast)

A função é activada quando o pedal do acelerador é libertado completamente juntamente com os seguintes parâmetros:

- Botão **ECO** activado
- Selector de mudanças na posição **D**
- Velocidade no intervalo de cerca 65-140 km/h
- Descida na estrada não superior a cerca de 6 %.

### Desactivar Eco Coast

Em certas situações pode ser conveniente desactivar a função Eco Coast. Exemplos dessas situações são:

- em descidas acentuadas - para poder utilizar a travagem do motor.
- na iminência de uma ultrapassagem - para executar a manobra do modo mais seguro possível.

A desactivação do Eco Coast e o regresso para a travagem do motor pode ser feita do seguinte modo:

- Pressione o botão **ECO**.
- Desloque a alavanca das mudanças para a posição manual "**S+/-**".
- Proceda às mudanças com as pás do volante.
- Actue o pedal do acelerador ou do travão.

### Eco Coast - Limitações

A função não está disponível se:

- o controlo da velocidade for activado
- a descida na estrada for superior a cerca de 6 %
- as mudanças manuais forem executadas com as pás do volante\*
- o motor e/ou a caixa de velocidades não possuírem a temperatura de trabalho normal.

- o selector de mudanças for deslocado do modo **D-** para o "**S+/-**"
- a velocidade estiver fora do intervalo de cerca de 65-140 km/h

### Mais informações e configurações

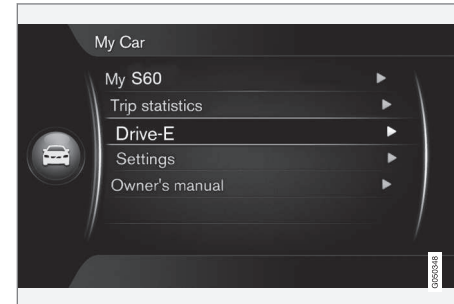

No sistema **MY CAR** do automóvel existe mais informação sobre o conceito ECO - ver capítulo MY CAR (pág. 116).

### Informação relacionada

- Informação geral sobre o comando da climatização (pág. 130)



## Travão convencional

*O travão convencional é utilizado para reduzir a velocidade do automóvel durante a condução.*

O automóvel está equipado com dois circuitos de travagem. Se um circuito de travagem ficar danificado o pedal do travão pode descer mais fundo e pode ser necessária uma maior pressão no pedal para que se obtenha um efeito de travagem normal.

A pressão do condutor no pedal do travão é reforçada por um servo-freio.

### AVISO

O servo-freio funciona apenas com o motor em funcionamento.

Se o travão convencional for utilizado com o motor desligado o pedal pode parecer não reagir, sendo necessária uma maior pressão no pedal do travão para travar o automóvel.

Em estrada montanhosa ou ao conduzir com carga pesada, pode-se aliviar a carga dos travões travando com o motor. Para tirar o melhor partido da travagem com o motor, use a mesma mudança para descer que usaria para subir a mesma rampa.

Para mais informação geral sobre cargas elevadas no automóvel, ver Óleo do motor -

condições de condução desfavoráveis (pág. 428).

## Limpeza dos discos dos travões

A deposição de sujidade e água nos discos dos travões pode prejudicar o funcionamento dos travões. Assim, com piso molhado, antes de estacionar por longos períodos ou após a lavagem do automóvel é aconselhável executar uma limpeza travando ligeiramente durante um curto período durante a condução.

## Manutenção



Para manter os elevados padrões do automóvel no que respeita à segurança na estrada, segurança operacional e fiabilidade, deve-se respeitar os intervalos de manutenção da Volvo, os quais se encontram especificados no livro de Garantia e Serviço.

### IMPORTANTE



Deve-se proceder regularmente à verificação do desgaste dos componentes do sistema de travagem.

Contacte uma oficina para informações sobre o procedimento ou deixe que uma oficina realize a inspeção - recomenda-se uma oficina autorizada Volvo.

## Símbolos e mensagens

Símbolo	Significado
	Luz constante – verifique o nível de óleo dos travões. Se o nível for baixo, encha com líquido dos travões e verifique a causa da perda de líquido dos travões.
	Brilho fixo durante 2 segundos ao arrancar o motor - verificação de funções total.

### AVISO

Se  e  acenderem em simultâneo, pode existir uma avaria no sistema de travagem.

Se nesta situação o nível do recipiente do líquido dos travões for normal, conduza cuidadosamente até a oficina mais próxima para verificação do sistema de travagem - recomenda-se uma oficina autorizada Volvo.

Se o líquido dos travões for inferior ao nível **MIN** no recipiente do líquido dos travões, o automóvel não deve ser conduzido sem que seja abastecido líquido dos travões.

A causa da perda do líquido dos travões tem que ser verificada.



### Informação relacionada

- Travão de estacionamento (pág. 303)
- Travão convencional - luzes de travagem de emergência e piscas de emergência automáticos (pág. 301)
- Travão convencional - auxílio às travagens de emergência (pág. 302)
- Travão convencional - travões anti-bloqueio (pág. 301)

### Travão convencional - travões anti-bloqueio

*O sistema de travagem anti-bloqueio, ABS (Anti-lock Braking System), evita que as rodas bloqueiem durante a travagem.*

A função mantém a capacidade de condução do automóvel, sendo mais fácil, por exemplo, evitar obstáculos. Durante a operação pode-se sentir vibrações no pedal do travão, o que é normal.

Depois de arrancar o motor, é efectuado um breve teste ao sistema ABS quando o condutor liberta o pedal do travão. Pode ser efectuado um outro teste automático do sistema ABS quando o automóvel atinge os 10 km/h. O teste pode ser sentido através de impulsos no pedal do travão.

### Informação relacionada

- Travão convencional (pág. 300)
- Travão de estacionamento (pág. 303)
- Travão convencional - luzes de travagem de emergência e piscas de emergência automáticos (pág. 301)
- Travão convencional - auxílio às travagens de emergência (pág. 302)

### Travão convencional - luzes de travagem de emergência e piscas de emergência automáticos

*As luzes de travagem de emergência são activadas para alertar os veículos atrás da travagem súbita. Com esta função, as luzes de travões piscam em vez de fornecerem luz contínua - como numa travagem normal.*

As luzes de travagem de emergência são activadas com velocidades superiores a 50 km/h perante uma travagem brusca. Após o automóvel ser travado para velocidades inferiores a 10 km/h, as luzes de travões deixam de piscar para regressar ao brilho constante - em simultâneo são activados os piscas de emergência (pág. 96), que piscam até que a rotação do motor se altere por acção do condutor no pedal do acelerador ou se desliguem com o seu botão.

### Informação relacionada

- Travão convencional (pág. 300)
- Travão de estacionamento (pág. 303)
- Travão convencional - auxílio às travagens de emergência (pág. 302)
- Travão convencional - travões anti-bloqueio (pág. 301)



### Travão convencional - auxílio às travagens de emergência

*O auxílio às travagens de emergência EBA (Emergency Brake Assist) ajuda o condutor a aumentar a força de travagem e, assim, a reduzir a distância de travagem.*

O EBA reconhece a forma como o condutor trava e aumenta a força de travagem quando necessário. A força de travagem pode ser reforçada até o nível em que o ABS entra em acção. A função EBA é cancelada quando se reduz a pressão no pedal do travão.

#### NOTA

Quando o EBA é activado o pedal do travão desce um pouco mais do que o costume, pressione (mantenha) o pedal do travão em baixo o tempo necessário. Libertando o pedal do travão cessa toda a travagem.

#### Informação relacionada

- Travão convencional (pág. 300)
- Travão de estacionamento (pág. 303)
- Travão convencional - luzes de travagem de emergência e piscas de emergência automáticos (pág. 301)
- Travão convencional - travões anti-bloqueio (pág. 301)





## Travão de estacionamento

O travão de estacionamento mantém o automóvel imobilizado, quando o lugar do condutor é abandonado, através do bloqueio/fecho automático de duas rodas.

### Função

Quando o travão de estacionamento eléctrico actua ouve-se um ligeiro ruído de motor eléctrico. O ruído também está presente nas indicações de funções automáticas do travão de estacionamento.

Se o automóvel estiver parado quando o travão de estacionamento é aplicado, este actua apenas nas rodas traseiras. Se for aplicado quando o automóvel estiver em movimento, então será utilizado o travão convencional, ou seja, o travão actua nas quatro rodas. A acção do travão é transmitida para as rodas traseiras quando o automóvel estiver quase parado.

### Tensão da bateria baixa

Se a tensão da bateria for demasiado baixa, pode acontecer que não seja possível soltar ou aplicar o travão de estacionamento. No caso de a tensão da bateria estar demasiado baixa, ligue uma bateria de arranque assistido, ver Arranque assistido com bateria (pág. 276).

## Aplicar o travão de estacionamento



Comando do travão de estacionamento - aplicado.

1. Pressione o pedal do travão convencional para baixo de modo firme.
2. Pressione o comando **PUSH LOCK/PULL RELEASE**.
  - >  O símbolo do instrumento combinado começa a piscar - o brilho fixo indica que o travão de estacionamento está aplicado.
3. Solte o pedal do travão convencional e certifique-se de que o automóvel ficou imobilizado.
  - Ao estacionar o automóvel deve-se engatar a 1ª velocidade (transmissão manual) ou colocar o selector de mudanças na posição **P** (transmissão automática).

## Travagem de emergência

Em situações de emergência pode-se aplicar o travão de estacionamento quando o veículo está em movimento, mantendo pressionado o comando **PUSH LOCK/PULL RELEASE**. O processo de travagem é interrompido quando o comando é libertado

### NOTA

Perante uma travagem de emergência com velocidades superiores a 10 km/h soa um sinal durante o processo de travagem.

## Estacionamento em rampa

Se o automóvel for estacionado numa subida:

- Rode as rodas na direcção **oposta** ao passeio.

Se o automóvel for estacionado numa descida:

- Rode as rodas na direcção **do** passeio.

### AVISO

Utilize sempre o travão de estacionamento ao estacionar em pisos inclinados - uma mudança engatada ou a caixa automática na posição **P** não é suficiente para suportar o automóvel em todas as situações.



## Libertar o travão de estacionamento



Comando do travão de estacionamento - solto.

## Automóvel com transmissão manual

### Soltar manualmente

1. Insira o comando à distância no fecho de ignição<sup>15</sup>.
2. Pressione o pedal do travão convencional para baixo de modo firme.
3. Puxe o comando **PUSH LOCK/PULL RELEASE**.

> O travão de estacionamento é libertado e o símbolo do instrumento combinado apaga-se.

### **NOTA**

O travão de estacionamento também pode ser libertado manualmente pressionando o pedal da embraiagem em vez do pedal do travão. A Volvo recomenda a utilização do pedal do travão.

### Soltar automaticamente

1. Ponha o motor a trabalhar.
2. Aplique a 1ª velocidade ou a marcha-atrás.
3. Solte a embraiagem e acelere.
  - > O travão de estacionamento é libertado e o símbolo do instrumento combinado apaga-se.

## Automóvel com transmissão automática

### Soltar manualmente

1. Insira o comando à distância no fecho de ignição<sup>15</sup>.
2. Pressione o pedal do travão convencional para baixo de modo firme.
3. Puxe o comando.
  - > O travão de estacionamento é libertado e o símbolo do instrumento combinado apaga-se.

## Soltar automaticamente

1. Coloque o cinto de segurança.
2. Ponha o motor a trabalhar.
3. Pressione o pedal do travão convencional para baixo de modo firme.
4. Desloque o selector de mudanças para a posição **D** ou **R** e acelere.
  - > O travão de estacionamento é libertado e o símbolo do instrumento combinado apaga-se.

### **NOTA**

Por razões de segurança, o travão de estacionamento liberta-se automaticamente apenas quando o motor está em funcionamento e o condutor tem o cinto de segurança colocado. O travão de estacionamento liberta-se imediatamente em automóveis com transmissão automática quando o pedal do acelerador é pressionado e o selector de mudanças está na posição **D** ou **R**.

## Carga pesada numa subida

As cargas pesadas, como por exemplo os reboques, podem fazer com que o automóvel descaia para trás em subidas íngremes quando o travão de estacionamento é libertado automaticamente. Evite esta situação pressionando o comando enquanto inicia a

<sup>15</sup> Para automóveis com sistema Keyless: Pressione **START/STOP ENGINE**.



marcha. Solte o comando quando o motor atingir o modo de tracção.

### Substituição das pastilhas dos travões

As pastilhas dos travões traseiras têm de ser substituídas numa oficina devido à concep-

ção eléctrica do travão de estacionamento - recomenda-se o contacto de uma oficina autorizada Volvo.

### Símbolos e mensagens

Para informações sobre a apresentação e eliminação de mensagens de texto do instru-

mento combinado, ver Mensagens - manuseamento (pág. 116).

Sím-bolo	Mensagem	Significado/Solução
(P)!	"Mensagem"	<ul style="list-style-type: none"> <li>Leia a mensagem do instrumento combinado.</li> </ul>
		<p>O símbolo a piscar indica que o travão de estacionamento é aplicado.</p> <p>Se o símbolo piscar em qualquer outra situação isso indica a presença de uma avaria.</p> <ul style="list-style-type: none"> <li>Leia a mensagem do instrumento combinado.</li> </ul>
	<b>Travão estacionamento não totalmente libertado</b>	<p>Uma avaria não permite desengatar o travão de estacionamento:</p> <ul style="list-style-type: none"> <li>Tente aplicar e libertar o travão.</li> </ul> <p>Se a avaria permanecer após algumas tentativas:</p> <ul style="list-style-type: none"> <li>Visite uma oficina - recomenda-se uma oficina autorizada Volvo.</li> </ul> <p>NOTA! Soa um sinal de aviso quando se conduz com esta mensagem de avaria.</p>



Sím-bolo	Mensagem	Significado/Solução
	<b>Travão estacionamento não aplicado</b>	<p>Uma avaria não permite aplicar o travão de estacionamento:</p> <ul style="list-style-type: none"><li>• Tente libertar e aplicar o travão.</li></ul> <p>Se a avaria permanecer após algumas tentativas:</p> <ul style="list-style-type: none"><li>• Visite uma oficina - recomenda-se uma oficina autorizada Volvo.</li></ul> <p>A mensagem também aparece em automóveis com transmissão manual quando estes são conduzidos a baixas velocidades com a porta aberta, para assim informar o condutor que o travão de estacionamento pode ter sido libertado inadvertidamente.</p>
	<b>Travão estacionamento Revisão necess.</b>	<p>Surgiu uma avaria:</p> <ul style="list-style-type: none"><li>• Tente aplicar e libertar o travão.</li></ul> <p>Se a avaria permanecer após algumas tentativas:</p> <ul style="list-style-type: none"><li>• Visite uma oficina - recomenda-se uma oficina autorizada Volvo.</li></ul>

Caso o automóvel tenha de ser estacionado antes de se resolver uma eventual avaria devem-se girar as rodas como quando se estaciona em rampas e aplicar a 1ª mudança (transmissão manual) ou colocar o selector de mudanças na posição **P** (transmissão automática).

Uma mensagem de texto pode ser apagada com uma breve pressão no botão **OK** da alavanca dos piscas.

### Informação relacionada

- Travão convencional (pág. 300)



## Passagem a vau

*Passagem a vau significa conduzir o automóvel por um piso submerso. A passagem a vau deve ser efectuada com o maior cuidado.*

O automóvel pode ser conduzido até uma profundidade máxima de 25 cm, à velocidade máxima de 10 km/h. Deve-se redobrar a atenção ao atravessar correntes de água.

Em passagens a vau, mantenha a velocidade baixa e não pare o automóvel. Após ter atravessado a água, carregue levemente no pedal do travão e verifique se os travões funcionam perfeitamente. A água, assim como a lama, pode molhar as pastilhas dos travões resultando num atraso no funcionamento dos travões.

- Após condução em água ou lama limpe os contactos eléctricos do aquecedor eléctrico do bloco do motor\* assim como os da ligação do atrelado.
- Não deixe o automóvel com água acima da soleira por longos períodos - isso pode causar problemas eléctricos no automóvel.



## IMPORTANTE

Podem surgir danos no motor caso se infiltre água no filtro de ar.

Com profundidades superiores a 25 cm pode entrar água na transmissão. Esta situação diminui a capacidade lubrificante do óleo, o que reduz a longevidade do sistema.

Danos em componentes, motor, transmissão, turbocompressor, diferencial ou nos seus componentes internos causados por inundação, trancagem hidrostática ou perda de óleo não são cobertos pela garantia.

Se o motor parar na água - não tente rearmar o motor - reboque o automóvel para fora da água e para uma oficina - recomenda-se uma oficina autorizada Volvo. Risco de avaria do motor.

## Informação relacionada

- Transporte (pág. 328)
- Reboque (pág. 325)

## Sobreaquecimento

*Em condições excepcionais, com condução esforçada em, por exemplo, terrenos inclinados e clima quente, existe o risco de o motor e o sistema motriz sobreaquecerem - especialmente com carga pesada.*

Para informações sobre sobreaquecimento ao conduzir com atrelado, ver Condução com atrelado\* (pág. 318).

- Remova os faróis adicionais que tenha montados em frente à grelha, se conduzir em clima quente.
- Se a temperatura no sistema de arrefecimento do motor ficar demasiado elevada, acende-se um símbolo de aviso no mostrador de informações do instrumento combinado e aparece a mensagem **Temperatura do motor alta Pare com segurança** - pare o automóvel num local seguro e deixe o motor trabalhar ao ralenti durante alguns minutos para arrefecer.
- Se aparecer a mensagem de texto **Temperatura do motor alta Desligar motor ou Nivel refrig. motor baixo Pare com segurança** deve-se desligar o motor após ter estacionado o automóvel.
- Perante sobreaquecimento da caixa de velocidades é activada uma função de protecção incorporada que, entre outras coisas, acende um símbolo de aviso no instrumento combinado e exhibe no mostrador a mensagem de texto





**Transmissão quente Reduzir velocidade ou Transmissão quente Pare com segurança Deixe arrefecer** - siga as recomendações indicadas e diminua a velocidade ou pare o automóvel num local seguro e deixe o motor ao ralenti durante alguns minutos para que a caixa de velocidades arrefeça.

- Se o automóvel sobreaquecer, o sistema de ar condicionado pode ser temporariamente desligado.
- Depois de uma condução esforçada, não desligue o motor imediatamente depois de parar.



### NOTA

É normal que a ventoinha de arrefecimento do motor trabalhe por alguns instantes após o motor ter sido desligado.

### Condução com porta-bagagens/ tampa do porta-bagagens aberta

*Ao conduzir com a tampa do porta-bagagens aberta podem-se introduzir gases venenosos no automóvel através do compartimento da carga.*



### AVISO

Não conduza com a tampa do porta-bagagens aberta. Gases nocivos podem penetrar pelo compartimento da carga.

### Informação relacionada

- Carga (pág. 160)

### Sobrecarga - bateria de arranque

*As funções eléctricas do automóvel representam cargas diferentes para a bateria de arranque (pág. 389). Evite a utilização da posição de ignição II (pág. 80) quando o motor está desligado. Utilize antes a posição I - esta consome menos corrente.*

Tenha também cuidado com os vários acessórios que sobrecarregam o sistema eléctrico. Não utilize funções que consumam muita energia com o motor desligado. São exemplos destas funções:

- ventilador
- faróis
- limpa pára-brisas
- equipamento de áudio (volume alto).

Se a tensão da bateria de arranque estiver baixa o mostrador de informações do instrumento combinado exibe o texto **Carga baixa bateria Modo económico**. A função de economia de energia desliga-se de seguida ou reduz determinadas funções, por exemplo: ventilador do habitáculo e/ou equipamento de áudio.

- Carregue a bateria de arranque pondo o motor em funcionamento e deixe trabalhar durante pelo menos 15 minutos - a bateria de arranque carrega de modo mais eficaz durante a condução do que com o motor ao ralenti.



### Antes de uma longa viagem

Antes de uma longa viagem pode ser vantajoso verificar os seguintes pontos:

- Verifique se o motor está a funcionar correctamente e se o consumo de combustível (pág. 437) está normal.
- Certifique-se de que não há nenhuma fuga (combustível, óleo ou outro líquido).
- Verifique todas as lâmpadas de iluminação e a profundidade de sulco dos pneus.
- A presença do triângulo de sinalização de perigo (pág. 341) é obrigatória em alguns países.

### Informação relacionada

- Óleo do motor - verificação e abastecimento (pág. 371)
- Substituição de rodas - remoção das rodas (pág. 337)
- Substituição de lâmpadas - generalidades (pág. 378)

### Condução no Inverno

Ao conduzir no Inverno é importante realizar algumas verificações para assegurar que o automóvel pode ser conduzido de modo seguro.

Antes da chegada da época mais fria verifique cuidadosamente:

- O líquido de arrefecimento (pág. 375) do motor deve conter pelo menos 50 % glicol. Esta mistura protege o motor contra o congelamento até cerca de -35 °C. Para que se obtenha uma melhor protecção anti-congelação não se devem misturar diferentes tipos de glicol.
- O depósito de combustível deve estar bem cheio para evitar a formação de condensação.
- A viscosidade do óleo do motor é importante. Óleos com viscosidade mais baixa (óleos mais fluidos) facilitam o arranque com tempo frio e diminuem assim o consumo de combustível enquanto o motor está frio. Para mais informações sobre os óleos adequados, ver Óleo do motor - condições de condução desfavoráveis (pág. 428).



### IMPORTANTE

Não se deve utilizar óleo de baixa viscosidade com condução esforçada ou com tempo quente.

- Deve ser verificado o estado da bateria de arranque e o seu nível de carga. O tempo frio impõe maiores exigências à bateria de arranque, ao mesmo tempo que as suas capacidades ficam reduzidas por causa do frio.
- Utilize líquido de lava pára-brisas (pág. 388) para evitar a formação de gelo no depósito do líquido de lava pára-brisas.

Para garantir uma melhor aderência ao piso, a Volvo recomenda a utilização de pneus de Inverno em todas as rodas perante o risco de neve ou gelo.



### NOTA

Em alguns países é obrigatória a utilização de pneus de Inverno. Os pneus cardados não são permitidos em todos os países.

### Piso escorregadio

Teste a condução em pisos escorregadios sob condições controladas, para que se possa habituar às reacções do automóvel.

### Informação relacionada

- Condução no Inverno (pág. 309)



### Tampa do depósito de combustível - Abrir/fechar

A tampa do depósito de combustível pode ser aberta/fechada do seguinte modo:

#### Abrir/fechar a tampa do depósito de combustível



Abra a tampa do depósito de combustível com o botão no painel de iluminação - a tampa abre-se ao soltar o botão.

 O mostrador do instrumento combinado apresenta uma seta no símbolo para indicar o lado do automóvel onde se encontra o tampão.

- Feche pressionando a tampa até ouvir um estalido que confirma o seu fecho.

#### Informação relacionada

- Abastecimento de combustível (pág. 311)

### Tampa do depósito de combustível - abertura manual

A tampa do depósito de combustível pode ser aberta manualmente quando a abertura eléctrica a partir do habitáculo não for possível.

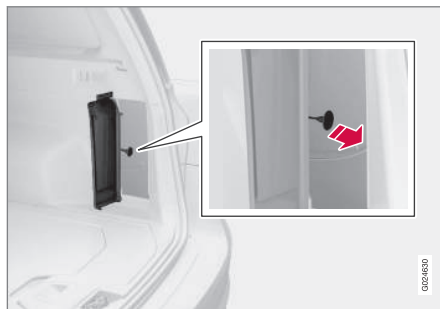

1. Abra/remova a tampa lateral no compartimento da carga (no mesmo lado da tampa do depósito de combustível) e procure um cabo verde com uma pega.
2. Puxe cuidadosamente o cabo para trás até que a tampa do depósito de combustível se abra com um estalido.



#### IMPORTANTE

Puxe o fio cuidadosamente - é necessária uma força mínima para libertar o fecho da tampa.

#### Informação relacionada

- Abastecimento de combustível (pág. 311)





## Abastecimento de combustível

Aspectos importantes a ter em mente ao abastecer.

### Abrir/fechar o tampão

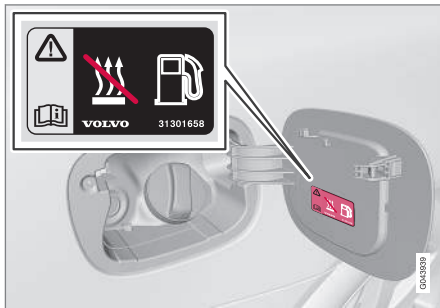

Pode surgir uma certa sobrepressão no depósito com temperaturas exteriores elevadas. Nestas situações abra o tampão cuidadosamente.

- Após o reabastecimento - volte a colocar o tampão e rode-o até ouvir um ou vários estalidos.

### Abastecimento de combustível

- Não tente encher o depósito depois de o bocal da bomba parar.

### NOTA

Um depósito excessivamente cheio pode transbordar com tempo quente.

### Abastecimento com bidão<sup>16</sup>

Ao abastecer com depósito de reserva utilize a boca que se encontra sob o alçapão do compartimento da carga.

Tenha cuidado para introduzir o correctamente o tubo da boca no tubo de enchimento. O tubo de enchimento tem uma tampa de abrir e o tubo da boca deve passar pela tampa antes de se iniciar o abastecimento.

### Informação relacionada

- Tampa do depósito de combustível - abertura manual (pág. 310)
- Combustível - manuseamento (pág. 311)

## Combustível - manuseamento

Combustível de qualidade inferior ao recomendado pela Volvo não deve ser utilizado, a potência do motor e o consumo de combustível podem ser negativamente afectados.

### AVISO

Evite a inalação de vapores de combustível e salpicos de combustível nos olhos.

Perante o contacto dos olhos com o combustível, remova eventuais lentes de contacto e lave os olhos com água durante pelo menos 15 minutos. Procure assistência médica.

Nunca ingira combustível. O combustível de gasolina, bioetanol, mistura destes dois, ou gasóleo é muito venenoso e pode causar ferimentos permanentes ou mesmo a morte quando ingerido. Procure assistência médica imediatamente no caso da ingestão de combustível.

<sup>16</sup> Aplicável apenas a automóveis com motor Diesel.



## AVISO

O combustível derramado no chão pode inflamar.

Desligue o aquecedor alimentado a combustível antes de iniciar o abastecimento.

Nunca transporte um telemóvel ligado ao abastecer. O sinal de chamada pode provocar faísca e inflamar vapores de gasolina, podendo causar incêndio e danos pessoais.

## IMPORTANTE

A mistura de diferentes tipos de combustível<sup>17</sup> ou a utilização de combustível não recomendado anula as garantias Volvo e eventuais acordos de serviços complementares, tal é válido para todos os motores. **NOTA!** Não se aplica a motores adaptados para condução com combustível etanol (E85).

## NOTA

Condições climatéricas extremas, condução com atrelado ou condução a elevadas altitudes, combinadas com a qualidade do combustível, são factores que podem afectar o desempenho do automóvel.

## Informação relacionada

- Condução económica (pág. 317)
- Combustível - Diesel (pág. 313)
- Filtro de partículas Diesel (DPF) (pág. 316)
- Consumo de combustível e emissões CO2 (pág. 437)
- Depósito de combustível - volume (pág. 436)

## Combustível - gasolina

*Como combustível do motor é utilizada a gasolina.*

Utilize exclusivamente gasolina de fabricantes bem conhecidos. Nunca abasteça o depósito com combustível de qualidade duvidosa. A gasolina deve cumprir a norma EN 228, se esta estiver disponível.

- 95 RON pode ser utilizado na condução normal.
- 98 RON é recomendada para potência máxima e consumo de combustível mais reduzido.

Na condução em climas de temperaturas superiores a +38 °C, recomenda-se a octanagem mais elevada possível para obter os melhores níveis possíveis de desempenho e de consumo de combustível.

<sup>17</sup> Aplicável apenas à mistura de combustível gasolina e etanol.



### ! IMPORTANTE

- Utilize apenas gasolina sem chumbo para não danificar o catalisador.
- É permitida a utilização de combustível que contenha até 10 % de volume de etanol.
- Não pode ser utilizado combustível contendo aditivos metálicos.
- Não utilize qualquer aditivo que não seja recomendado pela Volvo.

### ! IMPORTANTE

- É permitida a utilização de combustível que contenha até 10 por cento de volume de etanol.
- A gasolina EN 228 E10 (máximo 10 por cento de volume de etanol) está aprovada para utilização.
- Teor de etanol superior a E10 (máximo 10 por cento de volume de etanol) não é permitido, por ex.: E85.
- Teor de etanol superior a E10 (máximo 10 por cento de volume de etanol) não é permitido, por ex.: E85.

#### Informação relacionada

- Combustível - manuseamento (pág. 311)
- Condução económica (pág. 317)
- Consumo de combustível e emissões CO2 (pág. 437)

- Depósito de combustível - volume (pág. 436)

### Combustível - Diesel

*Como combustível do motor é utilizado o Diesel.*

Utilize exclusivamente combustível Diesel de fabricantes bem conhecidos. Nunca abasteça o depósito com combustível de qualidade duvidosa. O combustível Diesel deve cumprir a norma EN 590 e/ou SS 155435. Os motores Diesel são sensíveis a impurezas no combustível, como por exemplo: metais e elevado teor de enxofre.

A baixas temperaturas (-6 °C até -40 °C) o combustível Diesel pode precipitar parafina, o que pode provocar dificuldades de arranque do motor. As grandes companhias petrolíferas possuem um combustível Diesel especial destinado a temperaturas exteriores próximas do ponto de congelação. Este combustível é menos espesso a baixas temperaturas e reduz o risco de precipitação de parafina.

O risco de condensação de água no depósito é reduzido caso o depósito esteja sempre bem cheio. Ao abastecer, certifique-se que as superfícies à volta do tubo de enchimento se encontram bem limpas. Evite derrames sobre as superfícies pintadas. Em caso de derrame, lavar com sabão e água.



## ! IMPORTANTE

O combustível Diesel deve:

- cumprir a norma EN 590 e/ou SS 155435
- possuir um teor de enxofre não superior a 10 mg/kg
- possuir no máximo 7 vol % FAME (Fatty Acid Methyl Ester).

## ! IMPORTANTE

Combustível Diesel que não podem ser utilizados:

- Aditivos especiais
- Marine Diesel Fuel
- Fuelóleo doméstico
- FAME<sup>18</sup> (Fatty Acid Methyl Ester) e óleo vegetal.

Estes combustíveis não cumprem as exigências das recomendações Volvo, aumentam o desgaste, e causam danos no motor que não são cobertos pela garantia Volvo.

### Imobilização devido a depósito combustível vazio

A concepção do sistema de combustível de um motor Diesel necessita que seja feita uma purga em oficina para voltar a arrancar o

motor após este ter parado por falta de combustível.

Após uma paragem por falta de combustível, o sistema de combustível necessita de um breve período de tempo para realizar uma verificação. Antes de arrancar o motor, e após ter abastecido o depósito de combustível com gasóleo, proceda do seguinte modo:

1. Coloque o comando á distância no fecho de ignição e pressione até a posição final. Para mais informações, ver Posições de ignição (pág. 79).
2. Pressione o botão **START sem** pressionar o pedal do travão e/ou da embraiagem.
3. Aguarde cerca de um minuto.
4. Para arrancar o motor: Pressione o pedal do travão e/ou da embraiagem e pressione o botão **START** de novo.

## i NOTA

Perante abastecimento de combustível devido a depósito vazio:

- Estacione o automóvel na superfície mais plana/horizontal possível - o automóvel inclinado implica o risco de formação de bolhas de ar ao abastecer o combustível.

### Drenagem da condensação de água no filtro de combustível

No filtro de combustível a condensação de água é separada do combustível. Caso contrário, a condensação de água pode causar perturbações de funcionamento do motor.

A drenagem da condensação de água deve ser feito segundo os intervalos de manutenção especificados no livro de Garantia e Serviço ou em caso de haver suspeita de estar a ser usado combustível contaminado. Para mais informações, ver Programa de manutenção da Volvo (pág. 363).

## ! IMPORTANTE

Alguns aditivos especiais removem a separação de água no filtro de combustível.

### Informação relacionada

- Combustível - manuseamento (pág. 311)
- Filtro de partículas Diesel (DPF) (pág. 316)
- Consumo de combustível e emissões CO<sub>2</sub> (pág. 437)

<sup>18</sup> O combustível Diesel pode conter uma certa quantidade de FAME, não pode ser adicionada qualquer quantidade adicional.



## Catalisadores

A função dos catalisadores consiste em purificar os gases de escape. Estes encontram-se junto ao motor para atingirem rapidamente a temperatura de funcionamento.

Os catalisadores são compostos por um monólito (cerâmica ou metal) com canais. As paredes dos canais estão revestidas de platina/ródio/paládio. Estes metais executam a função de catalisador, ou seja, aceleram o processo químico sem serem consumidos.

## Sonda lambda™ sensor de medição de oxigénio

A sonda lambda é uma parte do sistema de regulação, cuja função é reduzir as emissões e melhorar o aproveitamento do combustível. Para mais informações, ver Consumo de combustível e emissões CO<sub>2</sub> (pág. 437).

Um sensor de medição de oxigénio controla o conteúdo de oxigénio nos gases de escape que saem do motor. Os dados do valor de medição que resultam da análise de gases de escape são enviados para um sistema electrónico, que comanda continuamente as válvulas de injeção. A relação entre o combustível e o ar que são conduzidos para o motor é constantemente regulada. Esta regulação cria condições optimizadas para uma combustão eficiente, reduzindo as substâncias nocivas (hidrocarbonetos, monóxido de carbono e óxidos de azoto) com a ajuda de um catalisador de três vias.

## Informação relacionada

- Condução económica (pág. 317)
- Combustível - gasolina (pág. 312)
- Combustível - Diesel (pág. 313)

## Combustível - bioetanol E85

O Bioetanol E85 é utilizado como combustível para o motor do automóvel.

Não modifique o sistema de combustível ou os seus componentes. Não substitua componentes por elementos que não foram concebidos para a utilização de bioetanol.



### AVISO

Não pode ser utilizado metanol. Um auto-colante no interior da tampa do depósito de combustível indica o combustível alternativo correcto.

A utilização de componentes que não foram concebidos para motores a bioetanol pode provocar incêndio e danos pessoais ou no motor.

## Depósito de reserva



### IMPORTANTE

As determinações legais relativas à arrumação do depósito de reserva no automóvel variam de país para país. Tenha atenção às normas aplicáveis.

O depósito de reserva do automóvel deve ser abastecido com gasolina. Para mais informações, ver Arranque do motor – Flexifuel (pág. 275).



## **IMPORTANTE**

Assegure-se que o depósito de reserva é fixado correctamente e que a sua tampa está bem vedada.

## **AVISO**

O etanol é sensível a faíscas, podendo-se formar gases explosivos no caso o depósito de reserva seja abastecido com etanol.

### **Informação relacionada**

- Combustível - manuseamento (pág. 311)
- Condução económica (pág. 317)

## **Filtro de partículas Diesel (DPF)**

*Os automóveis Diesel encontram-se equipados com um filtro de partículas, o que leva a uma purificação dos gases de escape.*

As partículas dos gases de escape são recolhidas no filtro durante a condução normal. Para incinerar as partículas e limpar o filtro dá-se a chamada regeneração. Este processo necessita que o motor atinja a sua temperatura normal de funcionamento.

A regeneração do filtro de partículas é automática e demora normalmente 10-20 minutos. A velocidades baixas pode demorar um pouco mais. Durante a regeneração o consumo de combustível sobe ligeiramente.

### **Regeneração em clima frio**

Se o automóvel for conduzido frequentemente por curtos trajectos com temperaturas baixas, o motor não atinge a temperatura normal de funcionamento. Isto implica que a regeneração do filtro de partículas Diesel não aconteça e que este não fica limpo.

Quando o filtro fica cheio de partículas até cerca de 80 %, acende-se no instrumento combinado um triângulo de sinalização de perigo amarelo e aparece no mostrador de informações a mensagem **Filtro fuligem cheio** Ver manual.

Proceda à regeneração do filtro conduzindo o automóvel, de preferência em estradas principais ou auto-estradas, até que o motor atinja a temperatura normal de funcionamento. Após atingida a temperatura normal de funcionamento o automóvel deve ser conduzido por mais 20 minutos.

## **NOTA**

Durante a regeneração pode-se verificar o seguinte:

- uma ligeira redução temporária da potência do motor
- um aumento temporário do consumo de combustível
- a presença de um cheiro a queimado.

Quando a regeneração está terminada, a mensagem de aviso apaga-se automaticamente.

Com tempo frio, utilize o aquecedor de estacionamento\* - para que o motor atinja mais rapidamente a temperatura normal de funcionamento.

## **IMPORTANTE**

Se o filtro ficar completamente cheio de partículas pode ser difícil arrancar o motor e o filtro pode ficar inutilizado para as suas funções. Existe então o risco de ser necessária a substituição do filtro.



### Informação relacionada

- Combustível - manuseamento (pág. 311)
- Combustível - Diesel (pág. 313)
- Consumo de combustível e emissões CO2 (pág. 437)
- Depósito de combustível - volume (pág. 436)

### Condução económica

*Conduzir de forma económica e proteger o meio ambiente é conduzir de modo perspicaz e suave e adaptando o seu estilo de condução e velocidade às situações presentes.*

- Para o consumo de combustível mais baixo active ECO (pág. 298)\*<sup>19</sup>.
- Consulte o ECO Guide para perceber a utilização económica do automóvel, ver Eco guide & Power guide\* (pág. 68).
- Conduza com a mudança mais elevada possível, adequada à situação de trânsito e estrada - rotações mais baixas resultam em menor consumo. Utilize o indicador de mudança (pág. 279).
- Evite acelerações bruscas desnecessárias e travagens violentas.
- ]Velocidade elevada resulta em maior consumo de combustível - a resistência do ar aumenta com a velocidade.
- Não aqueça o motor ao ralenti, conduza suavemente durante algum tempo - um motor frio consome mais combustível que um motor quente.
- Conduza com a pressão correcta dos pneus. Verifique a pressão regularmente - opte pela pressão de pneus ECO para os melhores resultados, ver Pneus - pressão de pneus aprovada (pág. 443).
- A escolha dos pneus pode afectar o consumo de combustível - aconselhe sobre

os pneus adequados junto de um revendedor.

- Retire do automóvel objectos desnecessários - o aumento da carga resulta num maior consumo.
- Utilize a travagem com o motor, quando tal não represente riscos para os outros utilizadores da via.
- Porta bagagens no tejadilho e caixas de esquis aumentam a resistência do ar e o consumo - retire o porta bagagens quando não utilizado.
- Evite conduzir com os vidros abertos.

Para informações sobre a política ambiental da Volvo Car Corporation, ver Política ambiental da Volvo Car Corporation (pág. 21).

Para mais informações sobre o consumo de combustível, ver Consumo de combustível e emissões CO2 (pág. 437).

### AVISO

Nunca desligue o motor em andamento, por exemplo: em descidas, tal desactiva sistemas importantes como a direcção assistida e o servo-freio.

<sup>19</sup> Aplicável apenas em automóveis com transmissão automática.





## Informação relacionada

- Combustível - manuseamento (pág. 311)
- Consumo de combustível e emissões CO2 (pág. 437)
- Depósito de combustível - volume (pág. 436)

## Condução com atrelado\*

*Ao conduzir com atrelado é necessário ter em mente uma série de factores importantes relativamente ao dispositivo de reboque, atrelado e distribuição de carga no atrelado, por exemplo.*

A capacidade de carga depende do peso de serviço do automóvel. O peso total dos passageiros e acessórios, por exemplo: engate de reboque, subtrai a capacidade de carga do automóvel num valor correspondente ao desse peso. Para informações detalhadas, ver Pesos (pág. 422).

Se o dispositivo de reboque for instalado pela Volvo, o automóvel é entregue com o equipamento necessário para condução com atrelado.

- O dispositivo de reboque do automóvel tem de ser de tipo homologado.
- Se o engate de reboque for instalado mais tarde, deixe o seu concessionário Volvo verificar se o equipamento para condução com atrelado está completo.
- Distribua a carga do atrelado de forma que a pressão no dispositivo de reboque não exceda pressão máxima indicada.
- Aumente a pressão dos pneus para a pressão recomendada para carga plena. Para informações sobre a pressão dos pneus, ver Pneus - pressão de pneus aprovada (pág. 443).

- O motor é sujeito a esforços muito maiores do que o normal durante a condução com atrelado.
- Não reboque um atrelado pesado enquanto o automóvel for completamente novo. Espere até que tenha pelo menos 1000 km.
- Em descidas longas e acentuadas, os travões são sujeitos a esforços muito maiores do que o normal. Reduza para uma mudança mais baixa e adapte a velocidade.
- Por razões de segurança, a velocidade máxima permitida para o automóvel com atrelado não deve ser ultrapassada. Siga as normas em vigor para as velocidades e pesos permitidos.
- Mantenha uma velocidade baixa se tiver um atrelado e estiver numa subida longa e íngreme.
- Evite conduzir com atrelado em subidas mais íngremes do que 12 %.

## Cabo de reboque

Se o engate de reboque do automóvel tiver um conector eléctrico com 13 pinos e o atrelado tiver um conector de 7 pinos, é necessário um adaptador. Utilize um cabo adaptador aprovado pela Volvo. Certifique-se de que o cabo não arrasta no chão.

## Piscas e lâmpadas de stop em reboque

Se alguma das lâmpadas de piscas do reboque estiver avariada, pisca no instrumento





combinado o símbolo de piscas mais rapidamente do que o normal e o mostrador de informações exibe o texto **Avaria pisca do reboque**.

Se alguma das lâmpadas da luz de travões estiver avariada aparece o texto **Avaria luz stop do reboque**.

### Regulação de nível\*

O amortecedor traseiro mantém uma altura constante independentemente da carga do automóvel (até à carga máxima permitida). Quando o automóvel se encontra parado, a suspensão traseira desce um pouco, o que é normal

### Pesos do atrelado

Para informação sobre os pesos do atrelado admitidos pela Volvo, ver Carga e esfera de pressão (pág. 423).

### NOTA

Os pesos máximos do atrelado admitidos são aqueles que a Volvo permite. As normas nacionais para veículos podem limitar ainda mais o peso do atrelado e a sua velocidade. Os engates de reboque podem estar certificados para cargas superiores aquelas que o automóvel pode suportar.

### AVISO

Siga as recomendações indicadas para pesos do atrelado. Caso contrário todo o equipamento pode ficar descontrolado em manobras de emergência ou travagens.

### Informação relacionada

- Condução com atrelado\* - caixa de velocidades manual (pág. 319)
- Condução com atrelado\* - caixa de velocidades automática (pág. 320)
- Dispositivo de reboque/Engate de reboque\* (pág. 320)
- Substituição de lâmpadas - generalidades (pág. 378)

### Condução com atrelado\* - caixa de velocidades manual

*Ao conduzir com atrelado em terreno acidentado e em clima quente pode existir risco de sobreaquecimento.*

### Sobreaquecimento

Ao conduzir com atrelado em terreno acidentado e em clima quente pode existir risco de sobreaquecimento.

- Não conduza o motor com rotações superiores a 4500 rotações/minuto (motores Diesel: 3500 rotações/minuto) - caso contrário a temperatura pode ficar demasiado elevada.

### Motor Diesel 5cil

- Perante o risco de sobreaquecimento a rotação ideal do motor é de 2300-3000 rotações/minuto, para permitir a circulação ideal do líquido de arrefecimento.

### Informação relacionada

- Condução com atrelado\* (pág. 318)



## Condução com atrelado\* - caixa de velocidades automática

Ao conduzir com atrelado em terreno acidentado e em clima quente pode existir risco de sobreaquecimento.

- Uma transmissão automática selecciona a mudança ideal para a carga e a rotação do motor.
- Perante sobreaquecimento acende-se um símbolo de aviso no instrumento combinado e uma mensagem de texto é apresentada no mostrador de informações - siga a recomendação apresentada.

## Subidas íngremes

- Não bloqueie a transmissão automática com uma mudança superior à "suptada" pelo motor - nem sempre é vantajoso conduzir com mudança alta e rotação do motor baixa.

## Estacionamento em rampa

1. Pressione o travão convencional.
  2. Active o travão de estacionamento.
  3. Desloque o selector de mudanças para a posição **P**.
  4. Liberte o travão convencional.
- O selector de mudanças deve estar na posição de estacionamento **P** quando se estaciona um automóvel com transmis-

são automática e reboque atrelado. Utilize sempre o travão de estacionamento.

- Use cunhas de bloqueio nas rodas quando estacionar um automóvel com reboque em terreno íngreme.



### IMPORTANTE

Veja também a informação sobre condução lenta com atrelado para automóveis com caixa de velocidades automática Powershift, ver Caixa de velocidades automática - Powershift\* (pág. 283).

## Arranque numa rampa

1. Pressione o travão convencional.
2. Desloque o selector de mudanças para a posição de condução **D**.
3. Liberte o travão de estacionamento.
4. Liberte o travão convencional e conduza.

## Informação relacionada

- Caixa de velocidades automática - Geartronic\* (pág. 279)

## Dispositivo de reboque/Engate de reboque\*

Um dispositivo de reboque permite, por exemplo, rebocar um atrelado no automóvel.

Se o seu automóvel estiver equipado com engate de reboque amovível/destacável, deve seguir as instruções de colocação da parte móvel cuidadosamente, ver Engate de reboque amovível\* - fixação/remoção (pág. 322).



### AVISO

Se o automóvel estiver equipado com o engate de reboque amovível da Volvo:

- Siga as instruções de montagem cuidadosamente.
- A parte amovível deve ser fixada com a chave antes de se iniciar a condução.
- Verifique se o vidro indicador está a mostrar a cor verde.

## Importante verificar

- A parte esférica do engate de reboque deve ser limpa e lubrificada regularmente.



### NOTA

Quando se utiliza reboque com amortecedor de vibrações a esfera de reboque não deve ser lubrificada.



### Informação relacionada

- Condução com atrelado\* (pág. 318)

### Engate de reboque amovível\* - arrumação

Guarde o engate de reboque amovível no compartimento da carga.

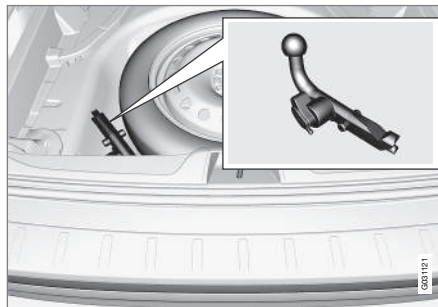

Compartimentos para arrumação do engate de reboque.

### ! IMPORTANTE

Retire sempre o engate de reboque após a sua utilização e guarde-o no seu local no automóvel, devidamente preso com a sua correia.

### Informação relacionada

- Engate de reboque amovível\* - especificações (pág. 321)
- Engate de reboque amovível\* - fixação/remoção (pág. 322)
- Condução com atrelado\* (pág. 318)

### Engate de reboque amovível\* - especificações

Especificações para o engate de reboque amovível.

### Especificações

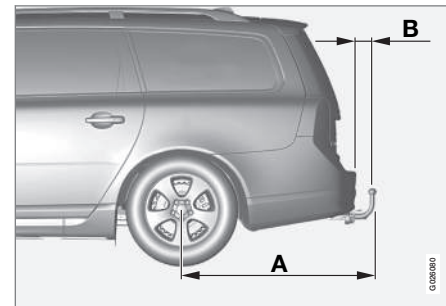

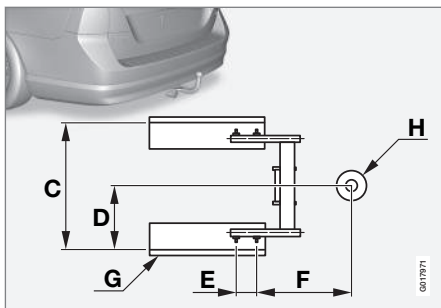

## Medidas, pontos de fixação (mm)

A (V70)	1129
A (XC70)	1113
B (V70)	93
B (XC70)	80
C	855
D	428
E	112
F	346
G	Longarina
H	Centro da esfera

## Informação relacionada

- Engate de reboque amovível\* - fixação/remoção (pág. 322)
- Engate de reboque amovível\* - arrumação (pág. 321)
- Condução com atrelado\* (pág. 318)

## Engate de reboque amovível\* - fixação/remoção

A fixação/remoção do engate de reboque amovível é feita do seguinte modo:

### Colocação



- 1 Retire a capa protectora pressionando o fecho **1** e, de seguida, puxando a capa para trás **2**.

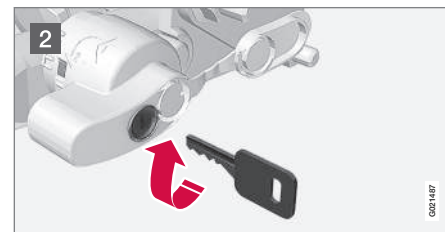

- 2 Verifique se o mecanismo está na posição destrancada rodando a chave no sentido dos ponteiros do relógio.

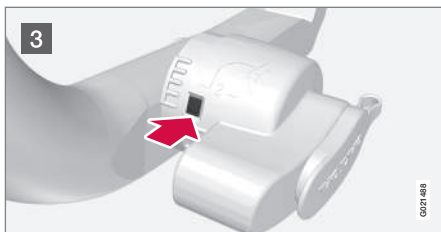

- 3 O vidro indicador deve mostrar a cor vermelha.

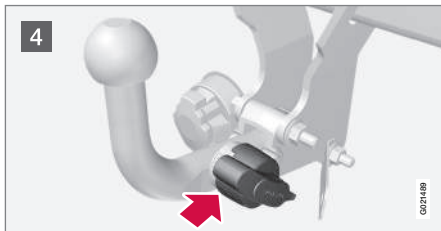

- 4 Insira o engate de reboque até ouvir um estalido.

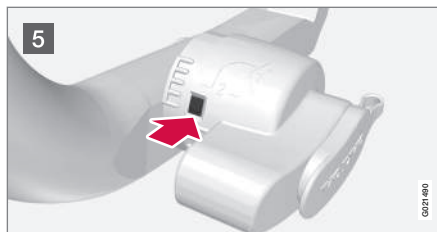

- 5 O vidro indicador deve mostrar a cor verde.

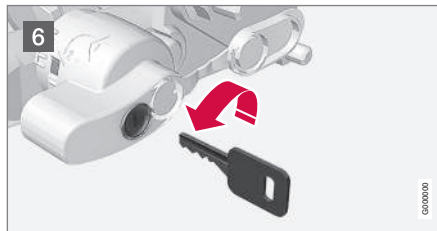

- 6 Rode a chave no sentido contrário ao dos ponteiros do relógio até a posição trancada. Retire a chave da fechadura.

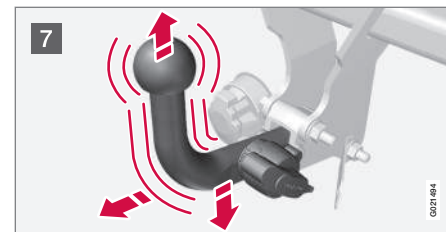

- 7 Verifique se o engate de reboque se encontra bem preso. Puxe para cima, para baixo e para trás.

#### **AVISO**

Se o engate de reboque não for instalado correctamente deve ser retirado e instalado de novo seguindo todos os passos.

#### **! IMPORTANTE**

Lubrifique apenas parte esférica da esfera de reboque, o resto do engate de reboque deve ser mantido limpo e seco.



8 Cabo de segurança.

## AVISO



Tenha o cuidado de prender o cabo de segurança do reboque da sua fixação.

## Remoção do engate de reboque

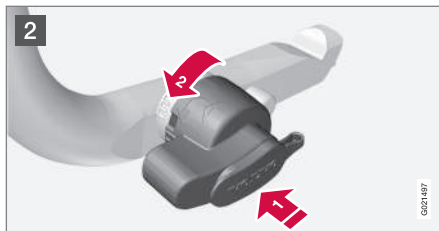

1 Insira a chave e rode-a no sentido dos ponteiros do relógio até à posição desbloqueada.



2 Pressione o botão de trancagem  e rode-o no sentido contrário ao dos ponteiros do relógio  até ouvir um estalido.

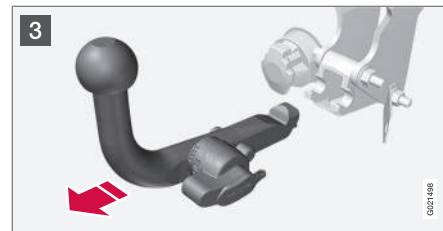

3 Rode o botão de trancagem o mais possível. Segure-o nesta posição enquanto puxa o engate de reboque para trás e para cima.

## AVISO

Prenda o engate de reboque de forma segura caso este seja guardado no automóvel, ver Engate de reboque amovível\* - arrumação (pág. 321).

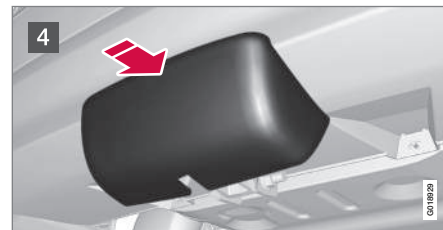

4 Encaixe a capa protectora até o trinco se fixar.



### Informação relacionada

- Engate de reboque amovível\* - arrumação (pág. 321)
- Engate de reboque amovível\* - especificações (pág. 321)
- Condução com atrelado\* (pág. 318)

### Reboque

*Durante o reboque um veículo é puxado por outro veículo utilizando um cabo de reboque.*

Antes de iniciar o reboque consulte a velocidade máxima permitida por lei para o reboque.

1. Tranque o bloqueio do volante inserindo o comando à distância no fecho de ignição e pressionando longamente o botão **START/STOP ENGINE** - a posição de ignição **II** é activada, ver Posições de ignição (pág. 79) para mais informações sobre as posições de ignição.
2. A chave da viatura deve permanecer sempre no canhão de ignição durante o todo o processo de reboque.
3. Mantenha o cabo de reboque esticado, quando diminui a velocidade, actuando ligeiramente o pedal do travão, para evitar sacões desnecessários.
4. Esteja atento para travar.



### AVISO

- Antes de rebocar verifique se o bloqueio do volante está destrancado.
- O comando à distância deve estar na posição de ignição **II** - na posição **I** todos os airbags estão desactivados.
- Nunca retire o comando à distância do fecho de ignição quando o automóvel é rebocado.



### AVISO

Os travões e a direcção assistida não funcionam com o motor desligado - é necessário aplicar uma força no pedal do travão cerca de 5 vezes superior e a direcção fica consideravelmente mais pesada do que o normal.

### Transmissão manual

Antes de rebocar:

- Coloque a alavanca de mudanças em ponto-morto e liberte o travão de estacionamento.

### Transmissão automática Geartronic

Antes de rebocar:

- Desloque a alavanca de mudanças na posição **N** e liberte o travão de estacionamento.





## **!** IMPORTANTE

- Não reboque o veículo a velocidades superiores a 80 km/h nem por trajectos superiores a 80 km.
- Note que o automóvel deve ser rebocado sempre de modo a que as rodas rodem para a frente.

### **Transmissão automática Powershift**

Modelos com transmissão Powershift não devem ser rebocados. Se mesmo assim for necessário rebocar, o trajecto deve ser o mais curto possível e a velocidade bastante baixa.

Se não tiver a certeza se o automóvel está equipado com transmissão Powershift, pode verificar através do autocolante da caixa de velocidades sob o capot, ver Modelo (pág. 417). A designação "MPS6" significa que é Powershift - caso contrário trata-se de uma transmissão automática Geartronic.

## **!** IMPORTANTE

Evite reboque.

- No entanto, para deslocar o automóvel de um local perigoso, este pode ser rebocado durante um trajecto curto a baixa velocidade - nunca mais de 10 km e nunca com velocidade superior a 10 km/h. Note que o veículo deve ser sempre rebocado de modo as que as rodas rodem para a frente.
- Para se deslocar o automóvel em trajectos superiores a 10 km, o veículo deve ser transportado com as rodas motrizes elevadas do piso - recomenda-se a utilização de transporte por profissionais.

Antes de rebocar:

- Desloque a alavanca de mudanças na posição **N** e liberte o travão de estacionamento.

### **Arranque Assistido**

Não arranque o motor "ao empurrão". Se a bateria estiver descarregada e o motor não arrancar utilize uma bateria auxiliar, ver Arranque assistido com bateria (pág. 276).

## **!** IMPORTANTE

O catalisador pode ficar danificado caso se tente arrancar o automóvel "ao empurrão".

### **Informação relacionada**

- Olhal de reboque (pág. 327)
- Transporte (pág. 328)





## Olhal de reboque

O olhal de reboque é apertado numa entrada roscada atrás de uma tampa de cobertura no lado direito do pára-choques, dianteiro ou traseiro.

### Colocação do olhal de reboque

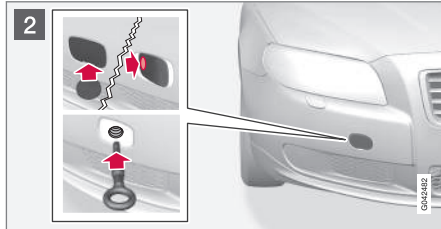
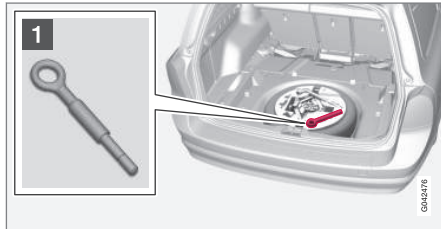

- 1 Retire o olhal de reboque que se encontra sob o alçapão do chão no compartimento da carga.

- 2 A tampa de cobertura do ponto de fixação do olhal do reboque existe em duas variantes, que são abertas de modo diferente:

- A variante com uma abertura pode ser aberta com uma moeda, ou objecto semelhante, inserida na abertura e forçando para fora. De seguida, rode a tampa para fora e retire-a.
- A outra variante possui uma marca ao longo do lado ou num canto: Pressione a marca com um dedo e retire o lado/canto oposto para fora utilizando uma moeda ou algo semelhante - a tampa roda em torno do seu eixo central e pode assim ser retirada.

Aparafuse a extremidade do olhal de reboque até a flange. Fixe devidamente do olhal utilizando, por exemplo, a chave de rodas.

Após a utilização, desenrosque o olhal de reboque e coloque-o no seu lugar.

Termine colocando a tampa de cobertura no pára-choques.

O olhal de reboque pode ser utilizado para colocar o automóvel na plataforma de um reboque. A posição do automóvel e a distância ao solo determinam se tal é possível. Se a inclinação da rampa do veículo de transporte for demasiado íngreme ou se a distância ao solo sob o automóvel não for suficiente, o automóvel pode ficar danificado se se tentar

elevar utilizando o olhal de reboque. Se necessário eleve o automóvel utilizando o equipamento de elevação do veículo de transporte.

### AVISO

Ninguém/nada pode permanecer atrás do veículo de reboque quando o automóvel é transportado para a plataforma.

### IMPORTANTE

O olhal de reboque foi concebido apenas para ser utilizado em estradas - **não** para retirar o automóvel de valas ou atoleiros. Para este tipo de reboque, deve pedir ajuda profissional.

### Informação relacionada

- Reboque (pág. 325)
- Transporte (pág. 328)



### Transporte

*O transporte significa que o automóvel é removido com a ajuda de um outro veículo.*

Para este tipo de reboque, deve pedir ajuda profissional.

O olhal de reboque pode ser utilizado para colocar o automóvel na plataforma de um reboque. A posição do automóvel e a distância ao solo determinam se tal é possível. Se a inclinação da rampa do veículo de transporte for demasiado íngreme ou se a distância ao solo sob o automóvel não for suficiente, o automóvel pode ficar danificado se se tentar elevar utilizando o olhal de reboque. Se necessário eleve o automóvel utilizando o equipamento de elevação do veículo de transporte.



### AVISO

Ninguém/nada pode permanecer atrás do veículo de reboque quando o automóvel é transportado para a plataforma.



### IMPORTANTE

O olhal de reboque foi concebido apenas para ser utilizado em estradas - **não** para retirar o automóvel de valas ou atoleiros. Para este tipo de reboque, deve pedir ajuda profissional.



### IMPORTANTE

Note que o automóvel deve ser transportado sempre de modo a que as rodas rodem para a frente.

- Automóveis com tracção integral (AWD) com o eixo dianteiro levantado não devem ser transportados a velocidades superiores a 70 km/h. Não devem ser transportados por trajectos superiores a 50 km.

### Informação relacionada

- Reboque (pág. 325)

# 09

## RODAS E PNEUS

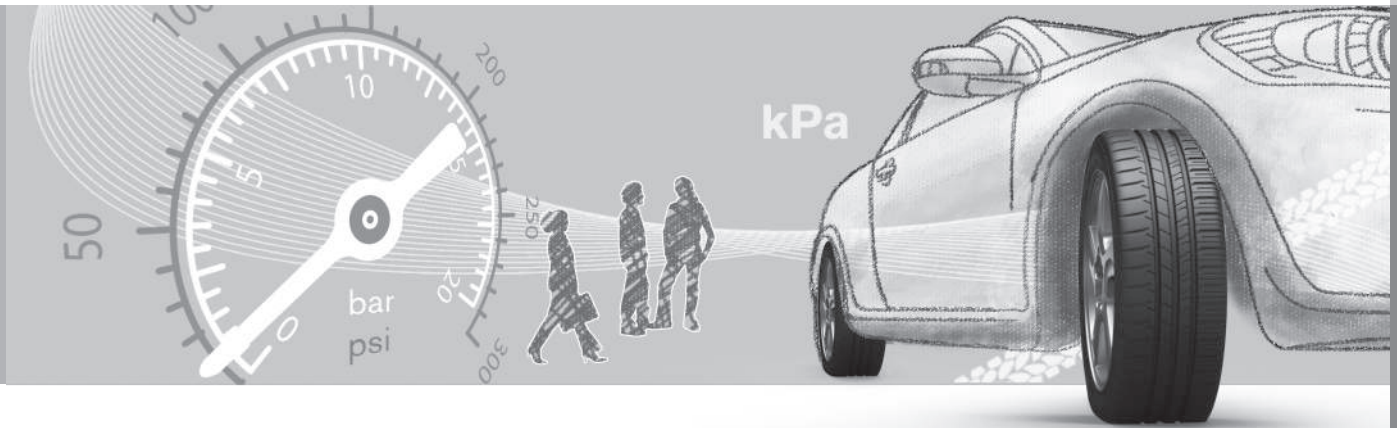



### Pneus - cuidados

*Algumas das funções dos pneus são a obtenção de uma boa aderência ao piso, o amortecimento de vibrações e a protecção das rodas contra o desgaste.*

### Características de condução

Os pneus têm uma influência decisiva nas características de condução. O tipo de pneu, as dimensões, a pressão do pneu e a avaliação da velocidade são importantes para a performance do automóvel.

### Idade dos pneus

Todos os pneus com mais de 6 anos devem ser verificados por profissionais, mesmo que aparentem estar intactos. Os pneus envelhecem e entram em decomposição mesmo que tenham sido usados raramente ou mesmo nunca. O seu funcionamento pode assim ficar afectado. Esta informação aplica-se a todos os pneus que são guardados para utilização futura. Rachas e descoloração são exemplos de indicações exteriores de que os pneus não se encontram adequados ao uso.

### Pneus novos

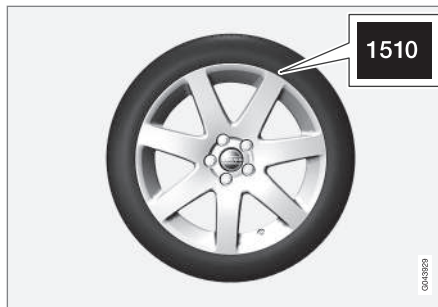

Os pneus são bens perecíveis. Após alguns anos endurecem ao mesmo tempo que as suas características de fricção diminuem gradualmente. Tente, por isso, obter sempre os pneus mais recentes ao substituí-los. Isto é particularmente importante para pneus de Inverno. Os últimos algarismos significam a semana e ano de fabrico. Esta é a marcação DOT (Department of Transportation) do pneu e consiste em quatro algarismos, por exemplo: 1510. O pneu da ilustração foi fabricado na semana 15 do ano 2010.

### Pneus de Verão e Inverno

Quando mudar de rodas de Verão para rodas de Inverno ou vice-versa, marque em cada roda a posição em que foi montada no automóvel, por exemplo: **E** para esquerda e **D** para direita.

### Desgaste e manutenção

A pressão dos pneus (pág. 332) correcta resulta num desgaste uniforme. O estilo de condução, a pressão dos pneus, o clima e o estado da estrada influenciam o desgaste e longevidade dos pneus. Para evitar diferenças na profundidade de sulco e desgaste, pode-se trocar as rodas dianteiras pelas traseiras. A primeira troca deve ser feita após cerca de 5000 km, as seguintes devem ser feitas com um intervalo de 10000 km. Volvo recomenda o contacto com uma oficina autorizada Volvo para verificação, caso tenha dúvidas quando à profundidade de sulco. Caso exista uma diferença significativa no desgaste (> 1 mm de diferença na profundidade de sulco) entre os pneus, os pneus com menor desgaste devem ficar atrás. Uma derrapagem nas rodas dianteiras é normalmente mais fácil de lidar do que uma derrapagem nas rodas traseiras, permitindo que o automóvel continue em frente em vez de a traseira "fugir" para os lados, podendo tal resultar na perda do controlo do automóvel. Por isso, é importante que as rodas traseiras nunca percam a tracção antes das rodas dianteiras.

As rodas devem ser armazenadas deitadas ou suspensas - nunca apoiadas na vertical.



### AVISO

Um pneu danificado pode resultar na perda do controlo do automóvel.



### Informação relacionada

- Pneus - dimensões (pág. 334)
- Pneus - classes de velocidade (pág. 335)
- Pneus - índice de carga (pág. 335)
- Pneus - sentido de rotação (pág. 331)
- Pneu - indicador de desgaste (pág. 332)

### Pneus - sentido de rotação

*Os pneus com um perfil direccional, ou seja, que devem rodar apenas numa direcção, têm o sentido de rotação indicado por uma seta no pneu.*

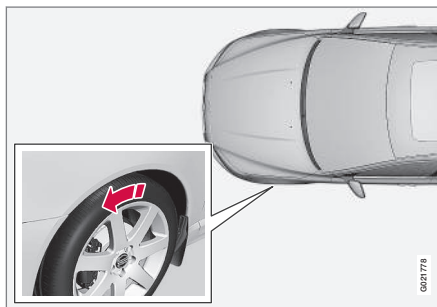

*A seta indica o sentido de rotação da roda.*

Os pneus devem ter sempre o mesmo sentido de rotação durante toda a sua utilização. Os pneus só devem ser trocados entre a dianteira e a traseira, mas nunca entre o lado esquerdo e o direito. Se montar os pneus de forma incorrecta, as características de travagem do automóvel e a capacidade de afastar a água da chuva, neve ou lama podem ser seriamente afectadas. Os pneus com maior profundidade de sulco devem ser sempre montados na traseira (para diminuir o risco de derrapagem).

### NOTA

Assegure-se que utiliza o mesmo tipo, dimensão e até fabricante em ambos os pares de rodas.

Siga as pressões dos pneus recomendadas, especificadas na tabela da pressão dos pneus (pág. 443).

### Informação relacionada

- Pneus - dimensões (pág. 334)
- Pneus - classes de velocidade (pág. 335)
- Pneus - índice de carga (pág. 335)
- Pneus - cuidados (pág. 330)
- Pneu - indicador de desgaste (pág. 332)



## **Pneu - indicador de desgaste**

*Um indicador de desgaste mostra o estado do rasto do pneu.*

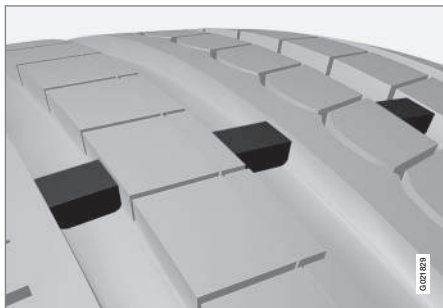

*Indicador de desgaste.*

Os indicadores de desgaste são estreitas protuberâncias que atravessam o rasto do pneu. No lado do pneu aparecem as letras TWI (Tread Wear Indicator). Quando a profundidade de sulco estiver reduzida a 1,6 mm, fica nivelada com os indicadores de desgaste. Nesta situação substitua logo que possível por pneus novos. Lembre-se que os pneus com pouca profundidade de sulco têm uma aderência muito reduzida com chuva e neve.

### **Informação relacionada**

- Pneus - dimensões (pág. 334)
- Pneus - classes de velocidade (pág. 335)
- Pneus - índice de carga (pág. 335)

- Pneus - sentido de rotação (pág. 331)
- Pneus - cuidados (pág. 330)

## **Pneus - pressão do ar**

*Os pneus podem possuir diferentes pressões do ar, que são medidas em bar.*

### **Verificar a pressão do ar dos pneus**

A pressão dos pneus deve ser verificada uma vez por mês.

Isto também se aplica à roda sobresselente.



- Pressão dos pneus para as dimensões de pneu recomendadas para o automóvel
- Pressão ECO<sup>1</sup>
- Pressão do pneu sobresselente (Temporary Spare)

### **i** NOTA

- A pressão dos pneus é verificada com os pneus frios. Por pneus frios entende-se pneus à temperatura ambiente. Após alguns quilómetros de condução os pneus aquecem e a pressão aumenta.
- A pressão de pneus demasiado baixa aumenta o consumo de combustível, encurta a longevidade dos pneus e afecta negativamente as características do automóvel na estrada. A condução com pressão dos pneus demasiado baixa provoca o sobreaquecimento dos pneus e consequentes danos. A pressão dos pneus tem influência no conforto dos passageiros, ruído na estrada e características de direcção.
- A pressão dos pneus diminui com o tempo, é um fenómeno natural. A pressão dos pneus também depende da temperatura exterior.

### Etiqueta de indicação da pressão dos pneus



O autocolante da pressão dos pneus no pilar da porta do lado do condutor (entre a porta dianteira e traseira) indica as pressões correctas dos pneus para diferentes condições de carga e velocidades. Estas pressões também se encontram indicadas na tabela da pressão dos pneus, ver Pneus - pressão de pneus aprovada (pág. 443).

### Economia de combustível, pressão ECO

Para obter a melhor economia de combustível com velocidades inferiores a 160 km/h recomenda-se a pressão ECO (aplicável para carga completa e ligeira), ver Pneus - pressão de pneus aprovada (pág. 443).

### Informação relacionada

- Pneus - dimensões (pág. 334)
- Pneus - classes de velocidade (pág. 335)
- Pneus - índice de carga (pág. 335)
- Pneus - cuidados (pág. 330)
- Pneu - indicador de desgaste (pág. 332)

<sup>1</sup> A pressão ECO proporciona uma melhor economia de combustível.



## Dimensões de rodas e jantes

As dimensões de rodas e jantes são designadas de acordo com o exemplo da tabela em baixo.

O automóvel é aprovado como um todo. Isto significa que certas combinações de roda (jante) e pneu são homologadas.

As rodas (jantes) possuem uma designação das dimensões, por exemplo: 7Jx16x50.

7	Largura das jantes em polegadas
J	Perfil da margem das jantes
16	Diâmetro da jante em polegadas
50	Off-set em mm (distância do centro da roda à superfície de contacto da roda no cubo)

### Informação relacionada

- Pneus - dimensões (pág. 334)
- Pneus - pressão de pneus aprovada (pág. 443)

## Pneus - dimensões

As rodas (jantes) e pneus do automóvel possuem determinadas dimensões, ver exemplo na tabela abaixo.

O automóvel é aprovado como um todo. Isto significa que certas combinações de rodas (jantes) e pneus são homologadas.

As dimensões são indicadas em todas as designações de pneus de automóveis.

**Exemplo de designação:** 225/50R17 98W.

225	Largura dos pneus (mm)
50	Relação entre a altura da parede do pneu e a largura do pneu (%)
R	Pneu radial
17	Diâmetro da jante em polegadas (")
98	Algarismos de código para a carga máxima permitida do pneu, índice de carga (IC)
W	Código de velocidade máxima permitida, classe de velocidade (SS). (Neste caso 270 km/h.)



## AVISO

As rodas 19 polegadas **nunca** podem ser utilizadas em automóveis que **não** estejam equipados com a opção R-design ou Chassis desportivo. A utilização de rodas 19 polegadas em automóveis com **chassis standard** implica risco de segurança, risco de danos no veículo e afecta negativamente as características de condução do automóvel.

### Informação relacionada

- Pneus - classes de velocidade (pág. 335)
- Pneus - índice de carga (pág. 335)
- Pneus - sentido de rotação (pág. 331)
- Pneus - cuidados (pág. 330)
- Pneus - pressão de pneus aprovada (pág. 443)
- Dimensões de rodas e jantes (pág. 334)





### Pneus - índice de carga

O índice de carga indica a capacidade do pneu suportar determinada carga.

Cada pneu possui uma certa capacidade para suportar carga, um índice de carga (IC). O peso do automóvel determina a capacidade de carga exigida para os pneus. Os índices mais baixos permitidos são indicados na tabela do índice de carga.

#### Informação relacionada

- Pneus - dimensões (pág. 334)
- Pneus - pressão de pneus aprovada (pág. 443)
- Pneus - classes de velocidade (pág. 335)
- Pneus - cuidados (pág. 330)

### Pneus - classes de velocidade

Cada pneu possui uma determinada velocidade máxima, pertencendo a uma classe de velocidade (SS - Speed Symbol).

A classe de velocidade dos pneus deve corresponder, no mínimo, à velocidade máxima do automóvel. A classe de velocidade mais baixa permitida é indicada na tabela de classe de velocidade em baixo. A única exceção a estas regras são os pneus de Inverno (pág. 336)<sup>2</sup>, em que se pode utilizar uma classe de velocidade mais baixa. Se for seleccionado um destes pneus o automóvel não pode circular a uma velocidade superior à especificada para o pneu (Por ex.: a classe Q pode circular no máximo a 160 km/h.) O piso determina a velocidade máxima de um automóvel, não a classe de velocidade do pneu.



#### NOTA

A tabela indica a velocidade máxima permitida.

Q	160 km/h (utiliza-se apenas com pneus de Inverno)
T	190 km/h
H	210 km/h

V	240 km/h
W	270 km/h
Y	300 km/h



#### AVISO

O automóvel deve ser equipado com pneus que possuam índice de carga (pág. 335) (LI) e classe de velocidade (CV) igual ou superior à especificada. Um pneu com índice de carga ou classe de velocidade de valor mais baixo pode sobreaquecer.

#### Informação relacionada

- Pneus - dimensões (pág. 334)
- Pneus - índice de carga (pág. 335)
- Pneus - sentido de rotação (pág. 331)

<sup>2</sup> Tanto para pneus cardados como não cardados.



## Porcas das jantes

As porcas das jantes são utilizadas para fixar as rodas nos cubos e existem em diferentes versões.

### **IMPORTANTE**

Os parafusos das rodas devem ser apertados a 140 Nm. Um aperto demasiado forte pode danificar as roscas.

Utilize apenas jantes testadas e aprovadas pela Volvo e incluídas nos artigos genuínos da Volvo. Verifique os binários com uma chave dinamométrica.

## Parafusos de segurança da roda\*

Os parafusos de segurança\* da roda podem ser usados tanto em jantes de alumínio como em jantes de aço. Sob o alçapão existe lugar para a manga dos parafusos de segurança da roda.

## Informação relacionada

- Dimensões de rodas e jantes (pág. 334)

## Pneus de Inverno

Os pneus de Inverno são pneus adaptados ao piso de Inverno.

### Pneus de Inverno

A Volvo recomenda pneus de Inverno com dimensões certas. As dimensões dos pneus dependem da variante do motor. Ao conduzir com pneus de Inverno, devem estar montados os pneus do tipo correcto em todas as quatro rodas.

### **NOTA**

A Volvo aconselha a consulta de um concessionário Volvo para saber qual a jante e o tipo de pneu mais adequado para o seu automóvel.

### Pneus cardados

Os pneus de Inverno de pregos devem ser rodados 500-1000 km, suave e lentamente para que os pitões assentem correctamente no pneu. Assim, os pneus, e especialmente os pitões, terão maior longevidade.

### **NOTA**

As determinações legais para a utilização de pneus cardados varia de país para país.

### Profundidade de sulco

Estradas com gelo, neve e temperaturas baixas requerem mais dos pneus do que a con-

dução no Verão. Por isso, a Volvo recomenda a não utilização de pneus de Inverno com uma profundidade de sulco inferior a 4 mm.

### Utilização de correntes de neve

As correntes para a neve apenas podem ser utilizadas nas rodas dianteiras (válido também para automóveis com tracção integral). Nunca conduza a mais de 50 km/h com correntes para a neve. Evite conduzir em estradas sem neve, uma vez que isso desgasta tanto as correntes para a neve como os pneus.

### **AVISO**

Utilize corrente para a neve originais da Volvo ou equivalentes, sempre adequadas ao modelo do automóvel e dimensões dos pneus e jantes. Perante dúvidas, a Volvo recomenda que se aconselhe numa oficina autorizada Volvo. Corrente para a neve incorrectas podem causar graves danos no seu automóvel e provocar acidentes.

### Informação relacionada

- Substituição de rodas - remoção das rodas (pág. 337)



## Substituição de rodas - remoção das rodas

*As rodas do automóvel podem ser substituídas por rodas de verão/rodas de inverno, por exemplo.*

### Roda sobresselente\*

A roda sobresselente (Temporary spare) destina-se apenas à utilização temporária e deve ser substituída o mais rápido possível por uma roda normal. O automóvel pode adquirir características de condução diferentes ao ser conduzido com uma roda sobresselente. A roda sobresselente é mais pequena que a roda normal. Afecta assim a distância do automóvel ao solo. Tenha atenção a passeios altos e não lave o automóvel em lavagens automáticas. Se a roda sobresselente se encontrar no eixo dianteiro não se pode utilizar correntes para a neve. Em veículos com tracção integral pode-se desconectar a tracção no eixo traseiro. A roda sobresselente não pode ser reparada.

A pressão correcta da roda sobresselente está indicada na tabela da pressão dos pneus (pág. 443).



### IMPORTANTE

- Quando utilizar no automóvel uma roda sobresselente nunca conduza com velocidade superior a 80 km/h.
- O automóvel nunca deve ser utilizado com mais do que uma roda sobresselente do tipo "Temporary Spare" em simultâneo.

A roda sobresselente encontra-se na parte de fora da roda sobresselente com o lado de fora virado para baixo. A roda sobresselente e o bloco de espuma estão presos pelo mesmo parafuso passante. O bloco de espuma contém todas as ferramentas.

### Retirar a roda sobresselente sob o chão da carga

1. Levante o chão da carga, a partir de trás e para a frente.
2. Desaparafuse o parafuso de fixação.
3. Levante o bloco de espuma com as suas ferramentas.
4. Levante a roda sobresselente.

### Remoção

Coloque o triângulo de sinalização de perigo (pág. 341) se tiver de substituir uma roda em área onde haja trânsito. O automóvel e o macaco\* devem ficar apoiados sobre uma base segura e horizontal.

1. Puxe o travão de estacionamento (pág. 303) e engate a marcha-atrás ou, se o automóvel tiver transmissão automática, coloque-o na posição **P**.



## AVISO

Certifique-se que o macaco não se encontra danificado e que as roscas estão devidamente lubrificadas e livres de sujidade.

## NOTA

A Volvo recomenda a utilização exclusiva do macaco\* pertencente ao respectivo modelo automóvel, indicado no autocolante do macaco.

No autocolante também é indicada a capacidade de elevação máxima perante uma dada altura de elevação.

2. Retire o macaco\*, a chave de rodas\*, a ferramenta de desmontagem do tampão da roda\* e as tampas de plástico dos parafusos da roda que se encontram no bloco de espuma. Se utilizar outro macaco, ver Elevação do automóvel (pág. 366).



*Ferramenta para remoção das tampas de plástico nos parafusos da roda.*

3. Coloque calços à frente e atrás das rodas que vão ficar assentes no chão. Utilize, por exemplo, calços de madeira pesados e pedras grandes.

4. Os automóveis com jantes de aço têm tampões de rodas que podem ser removidos. Utilize a ferramenta de desmontagem para retirar eventuais tampões da roda com cobertura completa. Em alternativa, os tampões da roda podem ser retirados à mão.

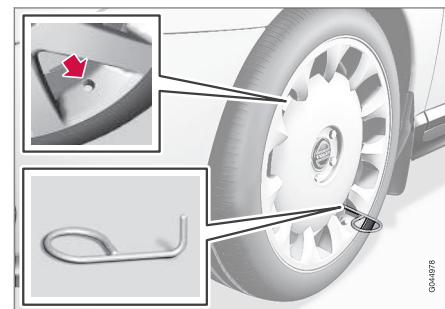



5. Aparafuse o olhal de reboque com a chave de rodas\* até o fim, de acordo com a imagem seguinte.

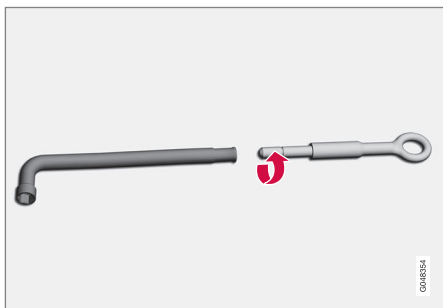

**! IMPORTANTE**

O olhal de reboque deve ser completamente roscado com a chave de rodas.

6. Remova as tampas de plástico dos parafusos da roda utilizando a ferramenta adequada.
7. Solte os parafusos da roda  $\frac{1}{2}$ -1 volta no sentido contrário ao dos ponteiros do relógio utilizando a chave de rodas.

**! AVISO**

Nunca coloque qualquer objecto entre o solo e o macaco, nem entre o macaco e o ponto de fixação do macaco no automóvel.

8. De cada lado do automóvel existem dois pontos de engate do macaco. Em cada ponto existe uma reentrância na cobertura de plástico. Instale o pé do macaco de modo que assente bem no chão.

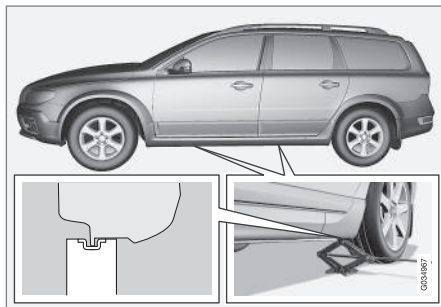

**! IMPORTANTE**

O piso deve ser fixo, liso e sem inclinação.

9. Levante o automóvel o necessário para que a roda deixe de estar em contacto com o chão. Retire os parafusos da roda e remova a roda.

**! AVISO**

Nunca se coloque debaixo do automóvel quando este estiver elevado pelo macaco.

Nunca deixe passageiro no interior do automóvel quando este for elevado pelo macaco. Se a substituição da roda for efectuada num local com trânsito, os passageiros devem colocar-se num local seguro.

**Informação relacionada**

- Substituição de rodas - montagem (pág. 340)
- Macaco\* (pág. 342)
- Triângulo de sinalização de perigo (pág. 341)
- Porcas das jantes (pág. 336)



## Substituição de rodas - montagem

É importante que a roda seja montada de forma correcta.

### Instalação

1. Limpe as superfícies de contacto entre a roda e o cubo da roda.
2. Coloque a roda. Aparafuse os parafusos da roda devidamente.
3. Baixe o automóvel até não ser possível rodar as rodas.



4. Aperte os parafusos da roda em cruz. É importante que os parafusos da roda sejam correctamente apertados. Aperte a 140 Nm. Verifique os binários com uma chave dinamométrica.
5. Volte a colocar o eventual tampão da roda.

### NOTA

- Após encher um pneu, volte a colocar sempre o tampão da válvula para evitar danos na válvula provocados por gravilha, sujidade, etc.
- Utilize apenas tampões da válvula de plástico. Os tampões da válvula metálicos podem oxidar, o que dificulta a sua remoção.

### NOTA

A saída para a válvula no tampão da roda deve estar sobre a válvula na jante ao proceder à montagem.

### NOTA

O macaco normal do automóvel destina-se apenas a utilizações pontuais e durante breves períodos, como a substituição de uma roda com furo, mudança para rodas de Inverno/Verão, etc. Apenas pode ser utilizado o macaco acessório que pertence ao modelo específico de automóvel para elevação do mesmo. Se for necessário elevar o automóvel com frequência ou durante períodos mais longos do que os correspondentes a uma mudança de roda, recomenda-se a utilização de um macaco de oficina. Neste caso siga as instruções de utilização que acompanham o equipamento.

### Informação relacionada

- Substituição de rodas - remoção das rodas (pág. 337)
- Macaco\* (pág. 342)
- Triângulo de sinalização de perigo (pág. 341)
- Porcas das jantes (pág. 336)



## Triângulo de sinalização de perigo

O triângulo de sinalização de perigo é utilizado para alertar outros utilizadores da via para um veículo parado.

### Arrumação e montagem

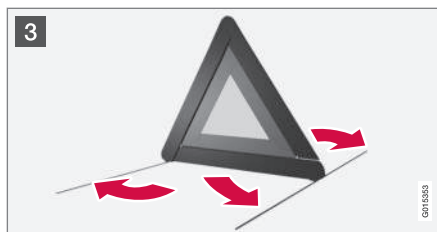
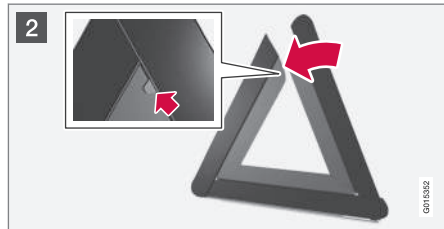
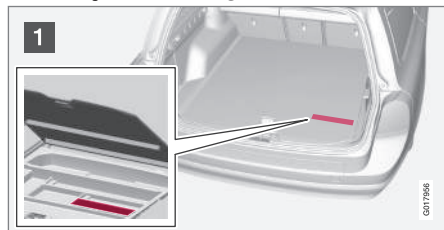

- 1 Levante o alçapão e retire o triângulo de sinalização de perigo.
- 2 Retire o triângulo de sinalização de perigo da mala, desdobre-o e monte os dois lados soltos.
- 3 Abra as pernas de apoio do triângulo de sinalização de perigo.

Siga os regulamentos aplicáveis para a utilização de um triângulo de sinalização de perigo. Ao colocar o triângulo de sinalização de perigo lembre-se sempre do trânsito local.

Após a utilização, certifique-se de que o triângulo de sinalização de perigo e a mala se encontram devidamente acondicionados no compartimento da bagagem.

### **i** NOTA

Se o automóvel tiver a trancagem de sigilo activada, a tampa traseira e a tampa do chão não podem ser abertas, ver Trancagem de privacidade\* (pág. 178).

## Importante

No automóvel pode encontrar o olhal de reboque, o macaco\* a chave de rodas\* entre outros elementos.

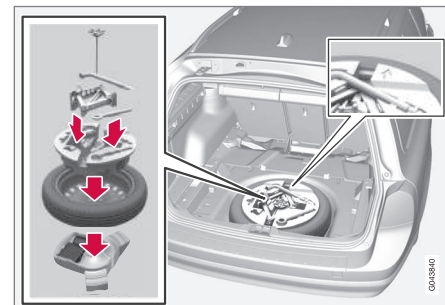

Sob o alçapão encontra-se o olhal de reboque, o macaco\* e a chave de rodas\* do automóvel. Também existe lugar para a manga dos parafusos de segurança da roda.

### Informação relacionada

- Reparação de emergência de pneus furados\* (pág. 350)
- Olhal de reboque (pág. 327)
- Substituição de rodas - remoção das rodas (pág. 337)
- Porcas das jantes (pág. 336)
- Macaco\* (pág. 342)



## Macaco\*

Para elevar o automóvel é utilizado um macaco, por ex.: para substituição de pneu.

O macaco original deve ser utilizado apenas para substituir a roda sobresselente. A rosca do macaco deve estar sempre bem lubrificada.

### Ferramentas - voltar a guardar

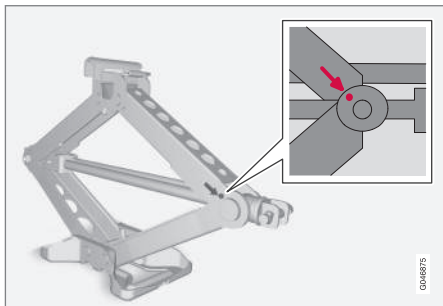

Após a utilização da ferramenta e do macaco\* estes devem ser acondicionados de forma correcta. O macaco deve ser enroscado para a posição correcta para ser guardado.

O bloco de espuma e a roda sobresselente colocam-se na ordem inversa à que foram retirados.

Repare que existe uma seta no bloco de espuma superior. Esta deve apontar para a frente do automóvel.

### ! IMPORTANTE

Quando não utilizados, as ferramentas e o macaco\* devem ser guardados no seu lugar no compartimento da carga/bagagem.

### i NOTA

Se o alçapão no chão do compartimento da carga não estiver fechado, a trancagem de privacidade não funciona.

### Informação relacionada

- Triângulo de sinalização de perigo (pág. 341)
- Reparação de emergência de pneus furados\* (pág. 350)

## Caixa de primeiros-socorros\*

A caixa de primeiros-socorros contém equipamento de primeiros-socorros.

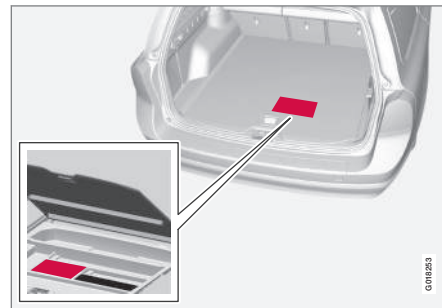

Sob o chão do compartimento da carga existe uma mala de primeiros socorros.

### i NOTA

Se o automóvel tiver a trancagem de sigilo activada, a tampa traseira e a tampa do chão não podem ser abertas, ver Trancagem de privacidade\* (pág. 178).





## Monitorização da pressão dos pneus\*<sup>3</sup>

A monitorização da pressão dos pneus avisa o condutor quando a pressão de um ou vários pneus é demasiado baixa. Em alguns mercados a monitorização da pressão dos pneus é padrão, de acordo com as exigências legais.

Existem dois sistemas para monitorização da pressão dos pneus, TPMS (Tyre Pressure Monitoring System) e TM (Tyre Monitor). Se não tiver a certeza sobre qual o sistema que o seu automóvel possui, abra o sistema de menus **MY CAR** e aceda às configurações do automóvel:

- O menu **Pressão dos pneus** é utilizado na presença do TPMS, ver Monitorização da pressão dos pneus (TPMS)\* - generalidades (pág. 343)
- O menu **MonitorizaçãoPneus** é utilizado na presença do TM, ver Monitorização da pressão dos pneus (TM)\* (pág. 348).

O sistema não substitui a manutenção normal dos pneus.

### Informação relacionada

- Monitorização da pressão dos pneus (TPMS)\* - generalidades (pág. 343)
- Monitorização da pressão dos pneus (TPMS)\* - ajuste (recalibragem) (pág. 344)

- Monitorização da pressão dos pneus (TPMS)\* - tratar da pressão dos pneus (pág. 348)
- Monitorização da pressão dos pneus (TPMS)\* - activar/desactivar (pág. 346)
- Monitorização da pressão dos pneus (TPMS)\* - recomendações (pág. 346)
- Monitorização da pressão dos pneus (TPMS)\* - pneus que podem ser conduzidos furados\* (pág. 347)

## Monitorização da pressão dos pneus (TPMS)\*<sup>10</sup> - generalidades

A monitorização da pressão dos pneus TPMS (Tyre Pressure Monitoring System)\* avisa o condutor quando a pressão de um ou vários pneus é demasiado baixa.

A monitorização da pressão dos pneus utiliza sensores instalados no interior das válvulas de todas as rodas. Quando o automóvel é conduzido a cerca de 30 km/h o sistema faz a leitura da pressão do pneu. Se a pressão for demasiado baixa acende-se a luz de aviso  no instrumento combinado e é exibida uma das seguintes mensagens:

- **Pressão pneus baixa Verificar pneu dianteiro direito**
- **Pressão pneus baixa Verificar pneu dianteiro esquerdo**
- **Pressão pneus baixa Verificar pneu traseiro direito**
- **Pressão pneus baixa Verificar pneu traseiro esquerdo**
- **Pneus necessitam ar Verificar pneu dianteiro direito**
- **Pneus necessitam ar Verificar pneu dianteiro esquerdo**
- **Pneus necessitam ar Verificar pneu traseiro direito**

<sup>3</sup> Padrão em alguns mercados.

<sup>10</sup> Padrão em alguns mercados.



- Pneus necessitam ar Verificar pneu traseiro esquerdo
- Sistema pressão pneus Revisão necess.

Tanto as rodas montadas de fábrica como as rodas opcionais podem ser equipadas com sensores TPMS nas válvulas.

Se for utilizada roda sem sensores TPMS ou se um sensor deixar de funcionar é exibido **Sistema pressão pneus Revisão necess..**

Verifique sempre o sistema após substituição das rodas, de modo a garantir que a roda de substituição funciona com o sistema.

Para mais informações sobre a pressão de pneus correcta, ver Pneus - pressão do ar (pág. 332).

O sistema não substitui a manutenção normal dos pneus.

## **IMPORTANTE**

Se surgir uma avaria no sistema TPMS a luz de aviso  no instrumento combinado pisca durante cerca de 1 minuto, acendendo depois com luz fixa. Aparece também uma mensagem no instrumento combinado.

## Informação relacionada

- Monitorização da pressão dos pneus (TPMS)\* - ajuste (recalibragem) (pág. 344)
- Monitorização da pressão dos pneus (TPMS)\* - tratar da pressão dos pneus (pág. 348)
- Monitorização da pressão dos pneus (TPMS)\* - activar/desactivar (pág. 346)
- Monitorização da pressão dos pneus (TPMS)\* - recomendações (pág. 346)
- Monitorização da pressão dos pneus (TPMS)\* - pneus que podem ser conduzidos furados\* (pág. 347)

## Monitorização da pressão dos pneus (TPMS)\*<sup>16</sup> - ajuste (recalibragem)

A monitorização da pressão dos pneus TPMS (Tyre Pressure Monitoring System)\* avisa o condutor quando a pressão de um ou vários pneus é demasiado baixa.

O TPMS pode ser ajustado para, por exemplo, condução com carga pesada, seguindo assim as recomendações para a pressão dos pneus (pág. 332) da Volvo.



### NOTA

Ao iniciar a calibragem o automóvel deve estar imobilizado.

As configurações são efectuadas com o comando da consola central, ver MY CAR (pág. 116).

1. Encha os pneus para a pressão desejada de acordo com o autocolante da pressão dos pneus que se encontra no pilar da porta (entre a porta dianteira e a traseira).
2. Arranque o motor.
3. Seleccione o sistema de menus **MY CAR** para abrir os menus da pressão dos pneus.
4. Seleccione **Calibrar pressão pneus e pressione OK**.

<sup>16</sup> Padrão em alguns mercados.



5. Conduza durante pelo menos 10 minutos a uma velocidade mínima de 30 km/h.
- > A calibragem é automaticamente realizada após ter sido iniciada pelo condutor. O sistema não emite qualquer confirmação quando a calibragem está concluída.

O novo valor de referência é válido até as etapas 1-5 voltarem a ser realizadas.

#### Informação relacionada

- Monitorização da pressão dos pneus\* (pág. 343)
- Pneus - pressão do ar (pág. 332)

### Monitorização da pressão dos pneus (TPMS)\*<sup>18</sup> - estado

*A monitorização da pressão dos pneus TPMS (Tyre Pressure Monitoring System)\* avisa o condutor quando a pressão de um ou vários pneus é demasiado baixa.*

#### Sistema e estado dos pneus

O sistema e o estado presentes nos pneus podem ser verificados, ver MY CAR (pág. 116).

1. Selecione o sistema de menus **MY CAR** para abrir os menus da monitorização dos pneus.
2. Selecione **Pressão dos pneus**.

O estado possui um código de cores para cada pneu de acordo com o seguinte:

- Completamente verde: o sistema funciona normalmente e a pressão em todos os pneus encontra-se ligeiramente acima do nível recomendado.
- Roda amarela: o respectivo pneu possui pressão baixa.
- Roda vermelha: o respectivo pneu possui pressão demasiado baixa.
- Todas as rodas cinzentas: o sistema não se encontra disponível no presente. Pode ser necessário conduzir o automóvel durante alguns minutos a uma velocidade

superior a 30 km/h para que o sistema volte a estar activo.

- Todas as rodas cinzentas e a mensagem **Sistema pressão pneus Revisão necess.:** surgiu uma avaria no sistema. Contacte um revendedor ou oficina Volvo.

#### Remover as mensagens de aviso

Se uma mensagem da pressão dos pneus tiver sido exibida e a luz de aviso TPMS tiver acendido:

1. Verifique a pressão no(s) pneu(s) indicado(s) utilizando um medidor de pressão dos pneus.
2. Encha o(s) pneu(s) para a pressão correcta de acordo com o autocolante da pressão dos pneus que se encontra no pilar da porta (entre a porta dianteira e a traseira).
3. Em algumas situações pode ser necessário conduzir o automóvel durante alguns minutos a uma velocidade superior a 30 km/h para remover o texto de aviso. A luz de aviso TPMS também se apaga.

<sup>18</sup> Padrão em alguns mercados.



## NOTA

- O sistema TPMS utiliza um valor de pressão compensado, baseado na temperatura do pneu e do exterior. Isto significa que a pressão do pneu pode divergir ligeiramente das pressões recomendadas que se encontram indicadas no autocolante da pressão dos pneus no pilar da porta do lado do condutor (entre a porta dianteira e a traseira). Assim, pode ser necessário encher os pneus para uma pressão ligeiramente superior para remover a mensagem da pressão dos pneus baixa.
- Para evitar pressões dos pneus incorrectas a pressão deve ser verificada com os pneus frios. Por pneus frios entendem-se pneus à temperatura ambiente (cerca de 3 horas após o automóvel ter sido conduzido). Após alguns quilómetros de condução os pneus aquecem e a pressão aumenta.

## AVISO

- A pressão incorrecta dos pneus pode resultar em falha dos pneus, o que pode ter como consequência a perda de controlo do automóvel por parte do condutor.
- O sistema não pode antecipar a presença de danos súbitos nos pneus.

## Monitorização da pressão dos pneus (TPMS)\*<sup>19</sup> - activar/desactivar

A monitorização da pressão dos pneus TPMS (Tyre Pressure Monitoring System)\* avisa o condutor quando a pressão de um ou vários pneus é demasiado baixa.

## NOTA

O automóvel deve estar imobilizado quando a monitorização da pressão dos pneus é activada/desactivada.

As configurações são efectuadas com o comando da consola central, ver MY CAR (pág. 116).

1. Arranque o motor.
2. Seleccione o sistema de menus **MY CAR** para abrir os menus da pressão dos pneus.
3. Seleccione **Pressão dos pneus** e pressione **OK**.
  - > Um **X** aparece no mostrador de informações se o sistema for activado e desaparece se o sistema for desactivado<sup>20</sup>.

## Informação relacionada

- Monitorização da pressão dos pneus\* (pág. 343)

## Monitorização da pressão dos pneus (TPMS)\*<sup>22</sup> - recomendações

A monitorização da pressão dos pneus TPMS (Tyre Pressure Monitoring System)\* avisa o condutor quando a pressão de um ou vários pneus é demasiado baixa.

- A Volvo recomenda a montagem de sensores TPMS em todas as rodas do automóvel, inclusive nas rodas de Inverno.
- A Volvo não recomenda a troca de sensores entre diferentes rodas.
- A roda sobresselente não está equipada com sensor TPMS.
- Se for utilizada a roda sobresselente ou uma roda sem sensor TPMS a mensagem de avaria **Sistema pressão pneus Revisão necess.** aparece no instrumento combinado.
- Se uma roda for alterada, ou se o sensor TPMS for mudado para uma outra roda, o vedante, a porca e o núcleo da válvula devem ser mudados.
- Ao instalar o sensor TPMS o automóvel tem de estar desligado pelo menos 15 minutos, caso contrário aparece uma mensagem de erro no instrumento combinado.

**AVISO**

Quando um pneu equipado com TPMS é enchido, mantenha o bico da bomba alinhado com a válvula para não a danificar.

**NOTA**

- Após encher um pneu, volte a colocar sempre o tampão da válvula para evitar danos na válvula provocados por gravilha, sujidade, etc.
- Utilize apenas tampões da válvula de plástico. Os tampões da válvula metálicos podem oxidar, o que dificulta a sua remoção.

**NOTA**

Se pretender mudar a dimensão dos pneus o sistema TPMS tem de ser reconfigurado. Para mais informações - contacte um concessionário Volvo.

**Informação relacionada**

- Monitorização da pressão dos pneus\* (pág. 343)

**Monitorização da pressão dos pneus (TPMS)\*<sup>24</sup> - pneus que podem ser conduzidos furados\***

*Se possuir a opção SST (Self Supporting run flat Tires)\* o automóvel também se encontra equipado com TPMS (pág. 343).*

Este tipo de pneu possui uma parede lateral especialmente reforçada que permite em situações limitadas continuar a condução do automóvel apesar do pneu ter perdido parte da pressão ou mesmo a sua totalidade. Estes pneus são montados em jantes especiais. (Os pneus vulgares também podem ser montados nestas jantes.)

Se um pneu SST perder pressão de ar, acende-se no instrumento combinado a luz amarela TPMS e aparece uma mensagem no mostrador de informações. Perante esta situação, reduza a velocidade para no máx. 80 km/h. O pneu deve ser substituído o mais rapidamente possível.

Conduza cuidadosamente, em alguns casos pode ser difícil perceber qual é o pneu afetado. De modo a ter a certeza de qual o pneu a ser reparado, verifique todos os pneus.

**AVISO**

Apenas pessoas com conhecimentos sobre os pneus SST podem montar os mesmos.

Os pneus SST devem ser montados apenas juntamente com TPMS.

Após a exibição de uma mensagem de pressão dos pneus baixa, não conduza a mais de 80 km/h.

O percurso máximo até substituição do pneu é de 80 km.

Evite condução agressiva, por ex.: travagens ou curvas bruscas.

Os pneus SST devem ser substituídos em caso de danos ou furos.

**Informação relacionada**

- Monitorização da pressão dos pneus\* (pág. 343)

<sup>19</sup> Padrão em alguns mercados.

<sup>20</sup> Apenas em alguns mercados.

<sup>22</sup> Padrão em alguns mercados.

<sup>24</sup> Padrão em alguns mercados.



## Monitorização da pressão dos pneus (TPMS)\*<sup>26</sup> - tratar da pressão dos pneus

A monitorização da pressão dos pneus TPMS (Tyre Pressure Monitoring System)<sup>27</sup> avisa o condutor quando a pressão fica demasiado baixa num ou mais pneus do automóvel, indicando o pneu afectado. A lâmpada acende com cor amarela na primeira indicação, pare e verifique a pressão do pneu logo que possível. Quando a lâmpada acende com cor vermelha deve-se parar e tratar da pressão dos pneus imediatamente.

Se aparecer no mostrador uma mensagem de pressão dos pneus baixa:

1. Verifique a pressão do pneu para o pneu em causa.
2. Bombeie o pneu/pneus para a pressão correcta.
3. Conduza o automóvel a pelo menos 30 km/h durante alguns minutos e verifique se a mensagem apaga.

### Informação relacionada

- Monitorização da pressão dos pneus\* (pág. 343)

## Monitorização da pressão dos pneus (TM)\*<sup>29</sup>

O sistema TM (Tyre Monitor) detecta a velocidade de rotação dos pneus para determinar se possuem a pressão dos pneus correcta. Se a pressão for demasiado baixa, o diâmetro e a respectiva velocidade de rotação do pneu são alterados. Comparando os pneus entre si, o sistema pode determinar se um ou mais pneus possuem pressão demasiado baixa.

### Mensagens

Se a pressão dos pneus for demasiado baixa acende-se a luz de aviso (U) no instrumento combinado e é exibida uma das seguintes mensagens:

- Pressão pneus baixa Verificar pneu dianteiro direito
- Pressão pneus baixa Verificar pneu dianteiro esquerdo
- Pressão pneus baixa Verificar pneu traseiro direito
- Pressão pneus baixa Verificar pneu traseiro esquerdo
- Pressão pneus baixa Verificar pneus
- Sistema pressão pneus Revisão necess.

### ! IMPORTANTE

Se surgir uma avaria no sistema TM a luz de aviso (U) no instrumento combinado pisca durante cerca de 1 minuto, acendendo depois com luz fixa. Aparece também uma mensagem no instrumento combinado.

O sistema não substitui a manutenção normal dos pneus.

### Recalibragem TM

Para que o TM funcione correctamente é necessário determinar um valor de referência para a pressão dos pneus. Esta operação deve ser realizada sempre que os pneus são substituídos ou a pressão dos pneus é alterada.

<sup>26</sup> Padrão em alguns mercados.

<sup>27</sup> Opção apenas em alguns mercados.

<sup>29</sup> Padrão em alguns mercados.



## Recalibragem

As configurações são efectuadas com o comando da consola central, ver MY CAR (pág. 116).

1. Desligue a ignição.
2. Encha os pneus para a pressão desejada de acordo com o autocolante da pressão dos pneus no pilar da porta do lado do condutor (entre a porta dianteira e a traseira) e seleccione a posição de ignição **II**, ver Posições de ignição - funções nos diferentes níveis (pág. 80).
3. Seleccione o sistema de menus **MY CAR** para abrir os menus da monitorização dos pneus.
4. Seleccione **Calibrar pressão pneus** e pressione **OK**.
5. Arranque e conduza o automóvel.
  - > A recalibragem é realizada durante a condução do automóvel e pode ser interrompida em qualquer altura. Se o motor for desligado durante a calibragem, esta é retomada quando o automóvel voltar a ser conduzido.

O TM encontra-se recalibrado e o novo valor de referência é válido até as etapas 1-5 voltarem a ser realizadas.

### NOTA

Lembre-se que o sistema TM tem de ser calibrado em cada mudança de pneus ou quando a pressão dos pneus é alterada. Se não forem memorizados novos valores de referência o sistema pode não funcionar correctamente.

### NOTA

- Após encher um pneu, volte a colocar sempre o tampão da válvula para evitar danos na válvula provocados por gravilha, sujidade, etc.
- Utilize apenas tampões da válvula de plástico. Os tampões da válvula metálicos podem oxidar, o que dificulta a sua remoção.

## Sistema e estado dos pneus

O sistema e o estado presentes nos pneus podem ser verificados, ver MY CAR (pág. 116).

1. Seleccione o sistema de menus **MY CAR** para abrir os menus da monitorização dos pneus.

2. Seleccione **MonitorizaçãoPneus**.

O estado possui um código de cores para cada pneu de acordo com o seguinte:

- Completamente verde: o sistema funciona normalmente e a pressão em todos

os pneus encontra-se ligeiramente acima do nível recomendado.

- Roda amarela: o respectivo pneu possui pressão baixa.
- Todas as rodas amarelas: dois ou mais pneus possuem pressão baixa.
- Todas as rodas cinzentas: o sistema não se encontra disponível no presente. Pode ser necessário conduzir o automóvel durante alguns minutos a uma velocidade superior a 30 km/h para que o sistema volte a estar activo.
- Todas as rodas cinzentas e a mensagem **Sistema pressão pneus Revisão necess.:** surgiu uma avaria no sistema. Contacte um revendedor ou oficina Volvo.

## Remover as mensagens de aviso

Se uma mensagem da pressão dos pneus tiver sido exibida e a luz de aviso TM tiver acendido:

1. Verifique a pressão no(s) pneu(s) indicado(s) utilizando um medidor de pressão dos pneus.
2. Encha o(s) pneu(s) para a pressão correcta de acordo com o autocolante da pressão dos pneus que se encontra no pilar da porta (entre a porta dianteira e a traseira).
3. Recalibre o sistema TM.



## NOTA

- O sistema TM utiliza um valor de pressão compensado, baseado na temperatura do pneu e do exterior. Isto significa que a pressão do pneu pode divergir ligeiramente das pressões recomendadas que se encontram indicadas no autocolante da pressão dos pneus no pilar da porta do lado do condutor (entre a porta dianteira e a traseira). Assim, pode ser necessário encher os pneus para uma pressão ligeiramente superior para remover a mensagem da pressão dos pneus baixa.
- Para evitar pressões dos pneus incorrectas a pressão deve ser verificada com os pneus frios. Por pneus frios entendem-se pneus à temperatura ambiente (cerca de 3 horas após o automóvel ter sido conduzido). Após alguns quilómetros de condução os pneus aquecem e a pressão aumenta.

## AVISO

- A pressão incorrecta dos pneus pode resultar em falha dos pneus, o que pode ter como consequência a perda de controlo do automóvel por parte do condutor.
- O sistema não pode antecipar a presença de danos súbitos nos pneus.

## Reparação de emergência de pneus furados\*

*Reparação de emergência de pneus furados, com o kit de reparação de emergência de pneus furados (TMK - Temporary Mobility Kit) pode-se vedar um furo e ajustar a pressão dos pneus (pág. 443).*

O kit de reparação de emergência de pneus furados (pág. 351) é constituído por um compressor e uma garrafa com líquido vedante. O vedante funciona como reparação provisória. A garrafa com o líquido vedante deve ser substituída antes de esgotado o prazo de validade e após a sua utilização. O vedante tapa eficazmente os furos no rasto dos pneus.

## NOTA

O kit de reparação de emergência de pneus furados destina-se apenas para a reparação de pneus com furos na no rasto dos pneus.

O kit de reparação de emergência de pneus furados tem capacidades limitadas para vedar pneus que apresentem furos nas paredes. Não vede pneus com o kit de reparação de emergência se os pneus apresentarem ranhuras, fissuras, ou danos semelhantes. Ligue o compressor a uma das tomadas 12 V do automóvel. Seleccione a tomada mais próxima do pneu furado.

## IMPORTANTE

Caso o compressor esteja ligado a uma tomada 12 V, na consola túnel, não se deve ligar qualquer outro equipamento à outra.

## NOTA

O compressor para reparação provisória de pneus foi testado e aprovado pela Volvo.

## Informação relacionada

- Reparação de emergência de pneus furados\* - utilização (pág. 352)
- Reparação de emergência de pneus furados\* - verificação posterior (pág. 354)
- Kit de reparação de emergência de pneus furados\* - panorâmica geral (pág. 351)
- Importante (pág. 341)





### Kit de reparação de emergência de pneus furados\* - localização

O kit de reparação de emergência de pneus furados (TMK - Temporary Mobility Kit) pode ser utilizado para vedar um furo e ajustar a pressão dos pneus (pág. 443).

### Localização do kit de reparação de emergência de pneus furados

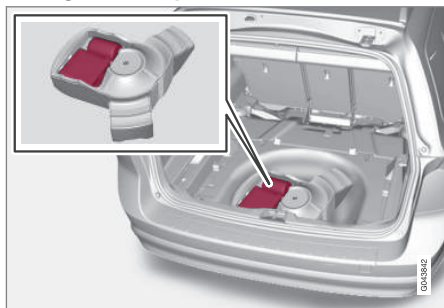

O kit de reparação de emergência de pneus furados encontra-se sob o chão do compartimento da carga.

Coloque o triângulo de sinalização de perigo (pág. 341) caso um pneu seja reparado num local com trânsito.

### **i** NOTA

O kit de reparação de emergência de pneus furados destina-se apenas para a reparação de pneus com furos na no rasto dos pneus.

### **!** IMPORTANTE

Caso o compressor para a reparação de pneus esteja ligado a uma das tomadas (pág. 158) na consola túnel, não se deve ligar qualquer outro equipamento à outra.

### **i** NOTA

O compressor para reparação provisória de pneus foi testado e aprovado pela Volvo.

### Informação relacionada

- Kit de reparação de emergência de pneus furados\* - panorâmica geral (pág. 351)
- Kit de reparação de emergência de pneus furados\* - líquido vedante (pág. 355)
- Reparação de emergência de pneus furados\* (pág. 350)

### Kit de reparação de emergência de pneus furados\* - panorâmica geral

Reparação de emergência de pneus furados, com o kit de reparação de emergência de pneus furados (TMK - Temporary Mobility Kit) pode-se vedar um furo e ajustar a pressão dos pneus (pág. 443).

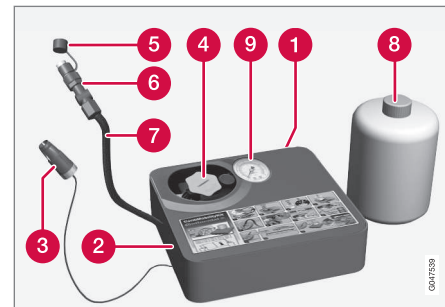

- 1 Etiqueta, velocidade máxima permitida
- 2 Interruptor
- 3 Cabo
- 4 Suporte de garrafas (tampa cor-de-laranja)
- 5 Tampa de protecção
- 6 Válvula redutora de pressão
- 7 Mangueira



- 8 Garrafa com vedante
- 9 Manómetro de pressão

## Informação relacionada

- Kit de reparação de emergência de pneus furados\* - localização (pág. 351)
- Kit de reparação de emergência de pneus furados\* - líquido vedante (pág. 355)
- Reparação de emergência de pneus furados\* (pág. 350)

## Reparação de emergência de pneus furados\* - utilização

*Reparação de emergência de pneus furados, com o kit de reparação de emergência de pneus furados (TMK - Temporary Mobility Kit) pode-se vedar um furo e ajustar a pressão dos pneus (pág. 443).*

## Reparação de emergência de pneus furados

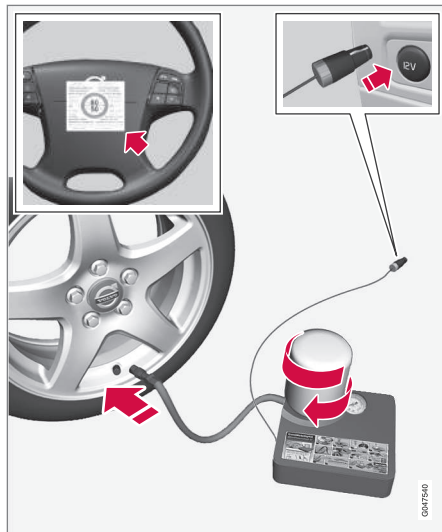

*Para informação sobre o funcionamento dos elementos, ver Kit de reparação de emergência de pneus furados\* - panorâmica geral (pág. 351).*

1. Remova o autocolante respeitante à velocidade máxima permitida (que se encontra no lado do compressor) e cole-o no volante.



### AVISO

Após a utilização da reparação provisória de pneus a velocidade não pode ultrapassar os 80 km/h. A Volvo recomenda a visita a uma oficina autorizada Volvo para inspeção do pneu vedado (percurso máximo 200 km). O pessoal da oficina pode determinar se o pneu pode ser reparado ou necessita de ser substituído.



### AVISO

O líquido vedante pode irritar a pele. Perante contacto com a pele, lave imediatamente com sabão e água.

2. Certifique-se que o interruptor encontra-se na posição 0 e pegue no cabo e na mangueira.



### NOTA

Não quebre o selo da garrafa antes da utilização. Quando a garrafa é atarraxada o selo quebra automaticamente.

3. Desaparafuse a tampa cor de laranja e desaperte a rolha da garrafa.



- Aparafuse a garrafa no suporte da garrafa.

### AVISO

Não desaparafuse a garrafa, esta está equipada com um bloqueador para evitar fugas.

- Ligue a mangueira do compressor à válvula.
- Coloque o cabo na tomada 12 V e ponha o automóvel a trabalhar.

### NOTA

Se o compressor estiver ligado numa tomada 12 V da consola túnel, não se deve ligar qualquer outro equipamento à outra.

### AVISO

Não deixe crianças sem supervisão no interior do automóvel com o motor em funcionamento.

- Coloque o interruptor na posição I.

### AVISO

Nunca permaneça junto ao pneu enquanto o compressor bombeia. Caso surjam fissuras ou irregularidades, deve-se encerrar imediatamente o compressor. Em tais circunstâncias deverá interromper a sua viagem. Recomenda-se o contacto com uma oficina autorizada de pneus.

### NOTA

Quando o compressor arranca a pressão pode subir até os 6 bar, mas a pressão desce passados cerca de 30 segundos.

- Encha o pneu durante 7 minutos.

### IMPORTANTE

Risco de sobreaquecimento. O compressor não deve trabalhar mais de 10 minutos.

- Desligue o compressor para verificar a pressão no manómetro de pressão. A pressão mínima é de 1,8 bar e a máxima de 3,5 bar. (Liberte ar com a válvula redutora de pressão caso a pressão do pneu seja demasiado elevada.)

### AVISO

Se a pressão descer abaixo dos 1,8 bar, tal indica que o furo do pneu é demasiado grande. Em tais circunstâncias deverá interromper a sua viagem. Recomenda-se o contacto com uma oficina autorizada de pneus.

- Desligue o compressor e retire o cabo da tomada de 12 V.
- Solte a mangueira da válvula de ar do pneu e coloque o tampão.
- Conduza imediatamente cerca de 3 km a uma velocidade máxima de 80 km/h para que o líquido vedante possa vedar o pneu.

### Informação relacionada

- Reparação de emergência de pneus furados\* (pág. 350)
- Reparação de emergência de pneus furados\* - verificação posterior (pág. 354)
- Kit de reparação de emergência de pneus furados\* - panorâmica geral (pág. 351)



## Reparação de emergência de pneus furados\* - verificação posterior

Reparação de emergência de pneus furados, com o kit de reparação de emergência de pneus furados (TMK - Temporary Mobility Kit) pode-se vedar um furo e ajustar a pressão dos pneus (pág. 443).

### Verificar pressão dos pneus

1. Volte a ligar o equipamento.
2. Leia a pressão do pneu no manómetro de pressão.
  - Se esta for inferior a 1,3 bar<sup>30</sup> o pneu não foi devidamente vedado. Não é possível continuar a viagem. Contacte uma oficina de pneus.
  - Se a pressão do pneu for superior a 1,3 bar<sup>30</sup>, o pneu deve ser bombeado até à pressão indicada na tabela de pressão de pneus, ver Pneus - pressão de pneus aprovada (pág. 443). Se a pressão do pneu for demasiado alta, liberte ar com a válvula redutora de pressão.

<sup>30</sup> 1 bar = 100 kPa.

### AVISO

Não desaparafuse a garrafa, esta está equipada com um bloqueador para evitar fugas.

3. Assegure-se que o compressor está desligado. Solte a mangueira e o cabo. Coloque o tampão da válvula.

### NOTA

- Após encher um pneu, volte a colocar sempre o tampão da válvula para evitar danos na válvula provocados por gravilha, sujidade, etc.
- Utilize apenas tampões da válvula de plástico. Os tampões da válvula metálicos podem oxidar, o que dificulta a sua remoção.

### NOTA

Após a utilização, a garrafa com vedante e a mangueira devem ser substituídas. A Volvo recomenda que a substituição seja realizada por uma oficina autorizada Volvo.

### AVISO

Verifique a pressão dos pneus regularmente.

A Volvo recomenda que conduza até à oficina autorizada Volvo mais próxima para substituição/reparação do pneu danificado. Informe na oficina que o pneu contém líquido vedante.

### AVISO

Após a utilização da reparação provisória de pneus a velocidade não pode ultrapassar os 80 km/h. A Volvo recomenda que procure uma oficina autorizada Volvo para inspeção do pneu reparado (percurso máximo 200 km). O pessoal de serviço pode determinar se o pneu pode ser reparado ou se necessita de ser substituído.

### Informação relacionada

- Reparação de emergência de pneus furados\* (pág. 350)
- Reparação de emergência de pneus furados\* - utilização de emergência (pág. 352)
- Kit de reparação de emergência de pneus furados\* - panorâmica geral (pág. 351)



### Kit de reparação de emergência de pneus furados\* - enchimento dos pneus

Os pneus originais do automóvel podem ser enchidos utilizando o compressor do kit de reparação de emergência de pneus furados (pág. 351).

1. O compressor deve estar desligado. Certifique-se que o interruptor encontra-se na posição **0** e pegue no cabo e na mangueira.
2. Desaparafuse o tampão da válvula da roda e aparafuse a ligação de válvula da mangueira até o fundo da rosca da válvula de ar do pneu.

#### AVISO

A inalação de gases de escape do automóvel pode por a vida em perigo. Nunca deixe o motor em funcionamento em lugar fechados ou com ventilação insuficiente.

#### AVISO

Não deixe crianças sem supervisão no interior do automóvel com o motor em funcionamento.

3. Ligue o cabo a uma tomada de 12 V do automóvel e ponha o automóvel a trabalhar.

4. Ligue o compressor rodando o interruptor para a posição **I**.

#### IMPORTANTE

Risco de sobreaquecimento. O compressor não deve trabalhar mais de 10 minutos.

5. Encha o pneu até a pressão indicada na tabela da pressão dos pneus, ver Pneus - pressão de pneus aprovada (pág. 443). Se a pressão do pneu for demasiado alta, liberte ar com a válvula redutora de pressão.
6. Desligue o compressor. Solte a mangueira e o cabo.
7. Volte a colocar o tampão da válvula.

#### Informação relacionada

- Reparação de emergência de pneus furados\* (pág. 350)
- Kit de reparação de emergência de pneus furados\* - panorâmica geral (pág. 351)
- Reparação de emergência de pneus furados\* - verificação posterior (pág. 354)

### Kit de reparação de emergência de pneus furados\* - líquido vedante

O recipiente (garrafa) com o kit de reparação provisória de pneus (pág. 351) contém líquido vedante que não pode ser mudado.

Substitua a garrafa antes de passar a data de expiração. Trate a garrafa removida como lixo nocivo.

#### AVISO

A garrafa contém 1,2-Etanol e borracha natural-látex.

Perigoso se ingerido. Pode provocar alergias em contacto com a pele.

Evite o contacto com a pele e os olhos.

Guardar fora do alcance das crianças.

#### Informação relacionada

- Reparação de emergência de pneus furados\* (pág. 350)





### **Homologação - monitorização da pressão dos pneus (TPMS)**

A homologação para os sensores na monitorização da pressão dos pneus - TPMS (Tyre

*Pressure Monitoring System)\* pode ser vista na tabela.*

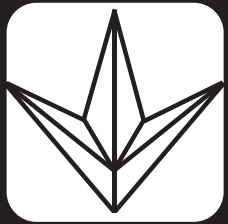

País/Zona	
Brasil	<div data-bbox="496 236 815 445" style="border: 1px solid black; padding: 10px; text-align: center;"><p>Modelo: S180052050</p><p>Agência Nacional de Telecomunicações 1542-12-2149</p><p>(01) 07894476056448</p><div style="border: 1px solid black; padding: 2px; font-size: 8px; margin: 5px auto; width: 80%;"><p>Este equipamento opera em caráter secundário, isto é, não tem direito a proteção contra interferência prejudicial, mesmo de estações do mesmo tipo, e não pode causar interferência a sistemas operando em caráter primário.</p></div></div> <div data-bbox="847 434 863 471" style="text-align: right; font-size: 8px;">000090</div>
Ucrânia	<div data-bbox="523 538 783 796" style="border: 2px solid black; border-radius: 15px; padding: 10px; text-align: center;"></div> <div data-bbox="847 770 863 807" style="text-align: right; font-size: 8px;">000091</div>



09



País/Zona	
Israel	<div data-bbox="434 183 874 488" style="border: 1px solid black; padding: 10px;"><p data-bbox="523 202 785 225">שם הדגם (Hebrew:Model name)</p><p data-bbox="592 239 716 262">S180052050</p><p data-bbox="443 287 865 310">שם היצרן וכתובתו (Hebrew:Manufacturer and address)</p><p data-bbox="560 332 751 411">Continental AG Siemensstraße 12 93055 Regensburg</p><p data-bbox="842 434 858 468" style="writing-mode: vertical-rl; transform: rotate(180deg);">0001054</p></div>





## Declaração de conformidade (Declaration of Conformity)

### País/Zona

Países da UE:



País exportador: Alemanha

Fabricante: Continental Automotive GmbH

Tipo de equipamento: unidade TPMS

<b>Continental</b>	
<small>Continental Automotive Group - Standort 18293 - 42699 Regensburg</small>	
<small>Johnel Lohr</small>	<small>18293 POC 0218 000</small>
<small>Phone +49 (0)173 700-0542</small>	<small>Phone +49 (0)173 700-0542</small>
<small>Fax +49 (0)173 700-0542</small>	<small>Fax +49 (0)173 700-0542</small>
<small>johnel.lohr@continental-corporation.com</small>	<small>johnel.lohr@continental-corporation.com</small>
<small>Johnel Lohr</small>	<small>Johnel Lohr</small>
<small>April 16, 2012</small>	<small>April 16, 2012</small>
<small>Product Name</small>	<small>Product Name</small>
<small>TG/IC Valves</small>	<small>TG/IC Valves</small>
<b>Declaration of Conformity in accordance with Directive 1999/5/EC (R&amp;TE Directive)</b>	
<b>Manufacturer:</b>	Continental Automotive GmbH
<b>Address:</b>	Stemwiesstrasse 12 D-93055 Regensburg Germany
<b>Product type designation:</b>	S-160002000
<b>Intended use:</b>	Tire Pressure Monitoring Sensor
<small>The product mentioned above complies with the essential requirements and other relevant provisions of Directive 1999/5/EC, when used for its intended purpose.</small>	
<b>Health and safety pursuant to Art. 3(1)(b):</b>	Applied standard(s): EN 60 950-1:2006 + A11:2009 + A2:2010 + A22:2011 EN 62 479:2010
<b>Electromagnetic compatibility pursuant to Art. 3(1)(b):</b>	Applied standard(s): EN 301 489-1 V1.1.1 (2010-04) EN 301 489-3 V1.1.1 (2010-04)
<b>Efficient use of spectrum pursuant to Art. 3(2):</b>	Applied standard(s): EN 300 220-1 V2.3.1 (2010-02) EN 300 220-3 V2.3.1 (2010-02)
<small>The following marking applies to the above mentioned product:</small>	
Continental Automotive GmbH Regensburg, 2012-04-16	
<small>Andreas Voss Executive Vice President Mass Security</small>	<small>Robert Heine Director Product Group 1 OEM &amp; Reserve</small>
<small>Continental Automotive Group Stemwiesstrasse 12 D-93055 Regensburg Germany</small>	<small>Continental Automotive Group Stemwiesstrasse 12 D-93055 Regensburg Germany</small>

0061355

República  
Checa:

Continental tímto prohlašuje, že tento Radio Transmitter je ve shodě se základními požadavky a dalšími příslušnými ustanoveními směrnice 1999/5/ES.



País/Zona	
Dinamarca:	Undertegnede Continental erklærer herved, at følgende udstyr Radio Transmitter overholder de væsentlige krav og øvrige relevante krav i direktiv 1999/5/EF.
Alemanha:	Hiermit erklärt Continental, dass sich das Gerät Radio Transmitter in Übereinstimmung mit den grundlegenden Anforderungen und den übrigen einschlägigen Bestimmungen der Richtlinie 1999/5/EG befindet.
Estónia:	Käesolevaga kinnitab Continental seadme Radio Transmitter vastavust direktiivi 1999/5/EÜ põhinõuetele ja nimetatud direktiivist tulenevatele teistele asjakohastele sätetele.
Grã-Bretanha:	Hereby, Continental declares that this Radio Transmitter is in compliance with the essential requirements and other relevant provisions of Directive 1999/5/EC.
Espanha:	Por medio de la presente Continental declara que el Radio Transmitter cumple con los requisitos esenciales y cualesquiera otras disposiciones aplicables o exigibles de la Directiva 1999/5/CE.
Grécia:	ΜΕ ΤΗΝ ΠΑΡΟΥΣΑ Continental ΔΗΛΩΝΕΙ ΟΤΙ Radio Transmitter ΣΥΜΜΟΡΦΩΝΕΤΑΙ ΠΡΟΣ ΤΙΣ ΟΥΣΙΩΔΕΙΣ ΑΠΑΙΤΗΣΕΙΣ ΚΑΙ ΤΙΣ ΛΟΙΠΕΣ ΣΧΕΤΙΚΕΣ ΔΙΑΤΑΞΕΙΣ ΤΗΣ ΟΔΗΓΙΑΣ 1999/5/EK.
França:	Par la présente Continental déclare que l'appareil Radio Transmitter est conforme aux exigences essentielles et aux autres dispositions pertinentes de la directive 1999/5/CE.
Itália:	Con la presente Continental dichiara che questo Radio Transmitter è conforme ai requisiti essenziali ed alle altre disposizioni pertinenti stabilite dalla direttiva 1999/5/CE.
Letónia:	Ar šo Continental deklarē, ka Radio Transmitter atbilst Direktīvas 1999/5/EK būtiskajām prasībām un citiem ar to saistītajiem noteikumiem.
Lituânia:	Šiuo Continental deklaruoja, kad šis Radio Transmitter atitinka esminius reikalavimus ir kitas 1999/5/EB Direktyvos nuostatas.
Países Baixos:	Hierbij verklaart Continental dat het toestel Radio Transmitter in overeenstemming is met de essentiële eisen en de andere relevante bepalingen van richtlijn 1999/5/EG.
Malta:	Hawnhekk, Continental, jiddikjara li dan Radio Transmitter jikkonforma mal-ħtiġijiet essenzjali u ma provvedimenti oħrajn relevanti li hemm fid-Dirrettiva 1999/5/EC.



País/Zona	
Hungria:	Alulírott, Continental nyilatkozom, hogy a Radio Transmitter megfelel a vonatkozó alapvető követelményeknek és az 1999/5/EC irányelv egyéb előírásainak.
Polónia:	Niniejszym Continental oświadcza, że Radio Transmitter jest zgodny z zasadniczymi wymogami oraz pozostałymi stosownymi postanowieniami Dyrektywy 1999/5/EC.
Portugal:	Continental declara que este Radio Transmitter está conforme com os requisitos essenciais e outras disposições da Directiva 1999/5/CE.
Eslovénia:	Continental izjavlja, da je ta Radio Transmitter v skladu z bistvenimi zahtevami in ostalimi relevantnimi določili direktive 1999/5/ES.
Eslováquia:	Continental týmto vyhlasuje, že Radio Transmitter spĺňa základné požiadavky a všetky príslušné ustanovenia Smernice 1999/5/ES.
Finlândia:	Continental vakuuttaa täten että Radio Transmitter tyyppinen laite on direktiivin 1999/5/EY oleellisten vaatimusten ja sitä koskevien direktiivin muiden ehtojen mukainen.
Suécia:	Härmed intygar Continental att denna Radio Transmitter står i överensstämmelse med de väsentliga egenskapskrav och övriga relevanta bestämmelser som framgår av direktiv 1999/5/EG.
Islândia:	Hér með lýsir Continental yfir því að Radio Transmitter er í samræmi við grunnkröfur og aðrar kröfur, sem gerðar eru í tilskipun 1999/5/EC.
Noruega:	Continental erklærer herved at utstyret Radio Transmitter er i samsvar med de grunnleggende krav og øvrige relevante krav i direktiv 1999/5/EF.

### Informação relacionada

- Monitorização da pressão dos pneus\*  
(pág. 343)

# 10



## MANUTENÇÃO E SERVIÇO DE MANUTENÇÃO

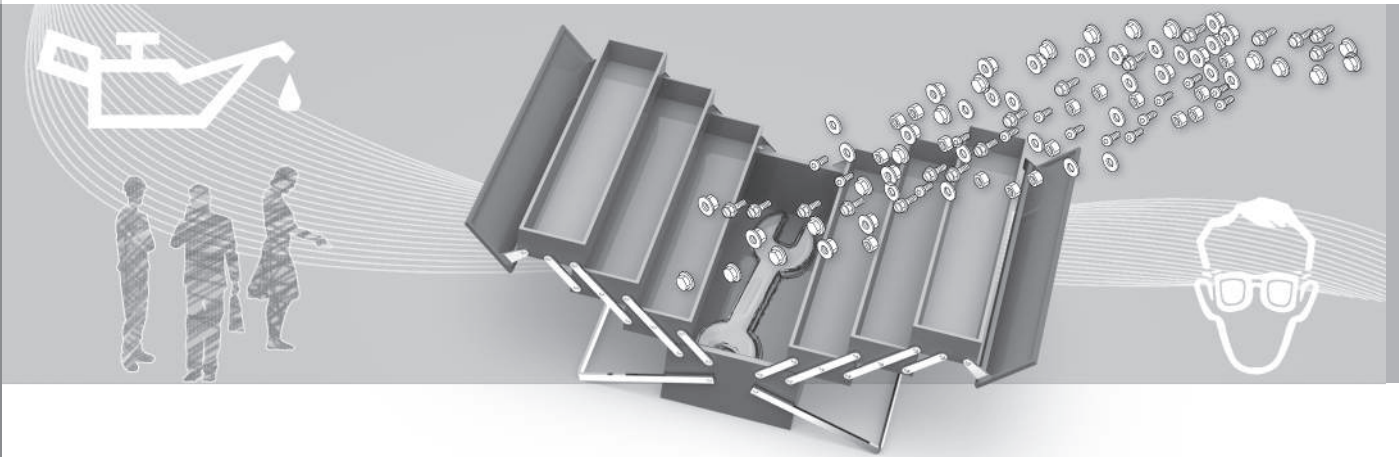



## Programa de manutenção da Volvo

*Para manter os elevados padrões do automóvel no que respeita à segurança na estrada, segurança operacional e fiabilidade, deve-se seguir o programa de manutenção da Volvo, o qual se encontra especificado no livro de Garantia e Serviço.*

A Volvo recomenda que os trabalhos de serviço e manutenção sejam realizados por uma oficina autorizada Volvo. As oficinas da Volvo têm o pessoal, a literatura de manutenção e as ferramentas especiais que garantem a mais elevada qualidade dos serviços de assistência e manutenção.

### **IMPORTANTE**

Para a garantia Volvo ser válida, verifique e cumpra o livro de Garantia e Serviço.

## Informação relacionada

- Comando da climatização - detecção de avarias e reparação (pág. 378)

## Agendar serviço de manutenção e reparação\*<sup>1</sup>

*Gere a informação de serviço de manutenção, reparação e agendamento directamente a partir do seu automóvel ligado à Internet.*

Este serviço disponibiliza um modo confortável de agendar serviço e visitas à oficina directamente a partir do automóvel. A informação do automóvel é enviada para o seu concessionário que pode assim preparar a visita à oficina. O concessionário entra em contacto consigo para agendamento de uma hora. Em alguns mercados o sistema lembra a hora agendada quando esta estiver próxima e o sistema de navegação<sup>2</sup> pode orientar para a oficina quando for altura da visita.

## Para o serviço poder ser utilizado

### Volvo ID e meu perfil

- Registe uma Volvo ID. Para mais informações sobre a criação de uma Volvo ID, ver Volvo ID (pág. 20).
- Inicie a sessão no portal Web My Volvo, acesse ao seu perfil e execute o seguinte:
  1. Verifique se o automóvel está associado ao seu perfil.
  2. Verifique se os seus dados de contacto estão correctos.

3. Seleccione o concessionário Volvo que pretende contactar para serviço de manutenção e reparação.
4. Seleccione o canal de comunicação (SMS ou telefone). A informação de agendamento é sempre enviada para o automóvel e para o seu endereço de e-mail.

## Condições para o agendamento a partir do automóvel

- Para enviar e receber informação de agendamento de e para o automóvel é necessário que o automóvel esteja ligado à Internet, ver suplemento Sensus Infotainment para informações sobre a ligação do automóvel à Internet.
- Uma vez que a informação de agendamento é enviada através da sua subscrição de telefone pessoal é colocada a questão se pretende enviar a informação. A questão é colocada uma vez e é válida para a conexão seleccionada durante um período de tempo limitado.
- Para que o serviço funcione e o sistema comunique através do ecrã do automóvel é necessário aceitar notificações/mensagens pop-up. Na vista normal da fonte **MY CAR** pressione em **OK/MENU** e depois em **Serviço & reparação → Exibir notificações**.

<sup>1</sup> Aplicável em alguns mercados.

<sup>2</sup> Aplicável a Sensus Navigation.



# 10 Manutenção e serviço de manutenção



## Utilizar o serviço

Todos os menus e configurações são acedidos a partir da vista normal em **MY CAR** pressionando em **OK/MENU** e depois em **Serviço & reparação**.

Quando for altura de serviço de manutenção ou quando, em algumas circunstâncias, o automóvel necessita de reparação, aparece uma mensagem no instrumento combinado (pág. 64) e num menu pop-up no ecrã.

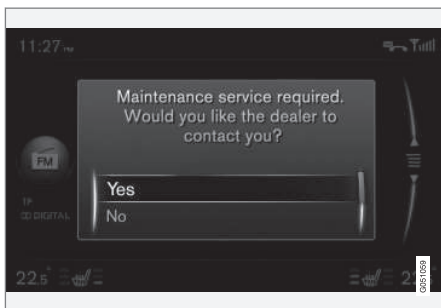

Mensagem de serviço no ecrã.

Significado das alternativas de resposta no menu pop-up do ecrã:

- **Sim** - É enviada um pedido de agendamento para o seu concessionário, que depois responde com uma proposta de agendamento. A luz de serviço e a men-

sagem de serviço no instrumento combinado apagam-se.

- **Não** - Não são exibidas mais mensagens pop-up no ecrã. A mensagem no instrumento combinado permanece. Após a selecção desta opção é possível iniciar o agendamento manual no automóvel, ver abaixo.
- **Adiar** - O menu pop-up é exibido na próxima vez que o automóvel for arrancado.

## Agendar manualmente serviço de manutenção ou reparação<sup>1</sup>

1. Pressione o botão **MY CAR** na consola central e seleccione **Serviço & reparação** → **Informação de agente** → **Solicitar serviço ou reparação**.
  - > Os dados do automóvel são enviados automaticamente ao seu concessionário.
2. O concessionário envia uma proposta de agendamento para o automóvel.
3. Aceite ou solicite nova proposta de agendamento.

Após o agendamento ter sido aceite fica memorizada no automóvel a informação do agendamento, Ver Meus agendamentos. O automóvel comunica automaticamente consigo relativamente ao agendamento através

de lembretes e de orientação para a visita à oficina no ecrã.

Também pode agendar uma visita à oficina através de My Volvo. Aceda a Meus agendamentos e seleccione actualizar para aceder aos agendamentos de My Volvo.

## Meus agendamentos<sup>1</sup>

Exibe a informação de agendamento no ecrã do automóvel. Aceite ou solicite nova proposta de agendamento.

- Seleccione **Serviço & reparação** → **Meus agendamentos**.

## Chamar concessionário<sup>1</sup>

Com um telefone mãos-livres Bluetooth® emparelhado no automóvel pode fazer chamada ao seu concessionário. Para emparelhamento do telefone ver suplemento Sensus Infotainment.

- Seleccione **Serviço & reparação** → **Informação de agente** → **Chamar agente**.

<sup>1</sup> Aplicável em alguns mercados.



## Utilize o sistema de navegação<sup>1, 2</sup>

Indique a sua oficina como destino final ou intermédio no seu sistema de navegação.

- Selecciona **Serviço & reparação** → **Informação de agente** → **Marcar dest. individual**.
- Selecciona **Serviço & reparação** → **Informação de agente** → **Adicionar ponto de passagem**.

## Enviar dados do automóvel<sup>1</sup>

Os dados do automóvel são enviados para a base de dados central da Volvo (não para o seu concessionário) onde o concessionário Volvo pode recolher informação utilizando o número de identificação do automóvel (VIN<sup>3</sup>). O número encontra-se no caderno de garantia e serviço ou no interior do canto inferior esquerdo do pára-brisas.

- Selecciona **Serviço & reparação** → **Enviar dados de carro**.

## Informação de agendamento e dados do automóvel

Quando selecciona o agendamento de serviço a partir do seu automóvel é enviada a informação de agendamento e os dados do automóvel. A informação dos dados do auto-

móvel contém uma série de sinais relativamente aos assuntos seguintes:

- Necessidade de serviço.
- Estado de funcionamento.
- Níveis de líquidos.
- Leitura de contadores (distância).
- Número de identificação do automóvel (VIN<sup>3</sup>).
- Versão do software do automóvel.

## Informação relacionada

- Volvo ID (pág. 20)

<sup>1</sup> Aplicável em alguns mercados.

<sup>2</sup> Aplicável a Sensus Navigation.

<sup>3</sup> Vehicle Identification Number



### Elevação do automóvel

*Na elevação do automóvel é importante que o macaco ou os braços de elevação sejam aplicados nos locais da estrutura inferior dedicados a esse fim.*



#### NOTA

A Volvo recomenda a utilização exclusiva do macaco pertencente ao respectivo modelo automóvel. Se utilizar outro macaco que não o recomendado pela Volvo, siga as instruções que acompanham o equipamento.



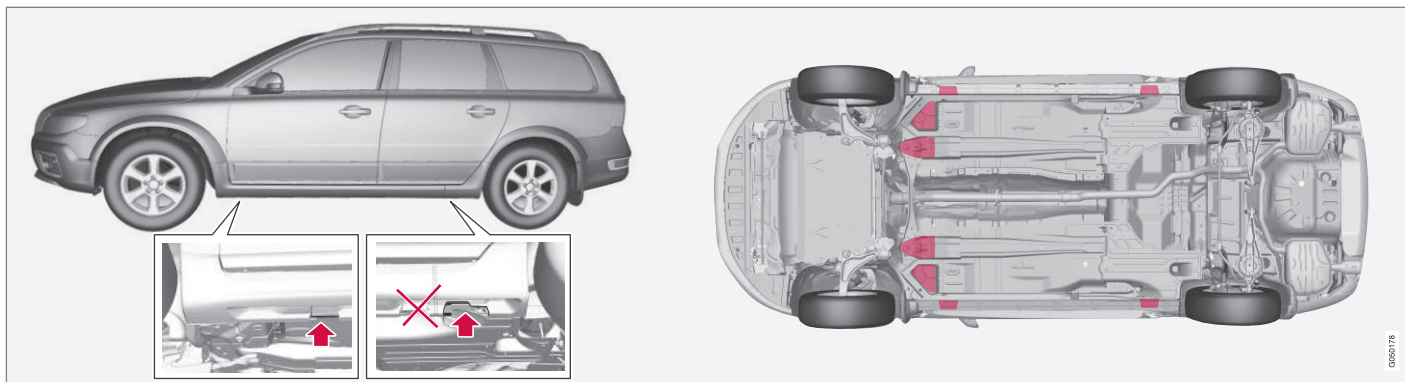

*Fixações do macaco (setas) que acompanha o automóvel e pontos de elevação (assinalados a vermelho).*

Se o automóvel for elevado com macaco de oficina à frente este deve ser colocado sob um dos quatro pontos de elevação que se encontram sob o automóvel. Se o automóvel for elevado com macaco de oficina atrás este deve ser colocado sob um dos pontos de elevação. Tenha o cuidado ao instalar o macaco de oficina para que o automóvel não deslize no macaco. Utilize sempre cavaletes ou equipamentos semelhantes.

Se o automóvel for elevado com um elevador de oficina do tipo dois pilares, os elevadores dianteiro e traseiro devem ser colocados sob os pontos de elevação exteriores (fixações do macaco). À frente podem-se utilizar em alternativa os pontos de elevação interiores.

#### **Informação relacionada**

- Substituição de rodas - remoção das rodas (pág. 337)



## Capot - abrir e fechar

O capot pode ser aberto quando o punho junto aos pedais é puxado para trás e o trinco na grelha é deslocado para a esquerda.



**1** Puxe o punho junto aos pedais. Ouve-se um som quando o fecho se abre.

**2** Desloque o fecho para a esquerda e abra o capot. (O gancho de fecho encontra-se entre os faróis e a grelha, ver ilustração.)

### AVISO

Certifique-se que o capot fica devidamente trancado ao fechar.

## Informação relacionada

- Compartmento do motor - verificação (pág. 370)
- Compartmento do motor - descrição geral (pág. 368)

## Compartmento do motor - descrição geral

A panorâmica geral apresenta os pontos de verificação normais.

### Compartmento do motor 4 cil. 2.0 I<sup>4</sup>

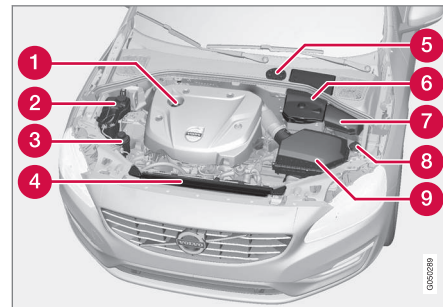

O aspecto do compartmento do motor pode variar consoante a variante de motor.

- 1** Enchimento do óleo do motor
- 2** Tanque de expansão para o sistema de arrefecimento
- 3** Reservatório para óleo de assistência à direcção
- 4** Radiador
- 5** Reservatório para líquido dos travões e da embraiagem (localizado no lado do condutor)
- 6** Bateria de arranque



- 7 Central de relés e de fusíveis
- 8 Enchimento de líquido de lava pára-bri-  
sas
- 9 Filtro de ar

## AVISO

O sistema de ignição possui tensão e potência muito elevadas. A tensão no sistema de ignição representa perigo de morte. O sistema eléctrico do automóvel deve estar sempre na posição de ignição 0 durante o processo de trabalhos no compartimento do motor, ver Posições de ignição - funções nos diferentes níveis (pág. 80).

Não toque nas velas de ignição ou nas bobinas de ignição quando o sistema eléctrico do automóvel estiver na posição de ignição II ou quando o motor estiver quente.

## Compartimento do motor excepto 4 cil. 2.0 I<sup>5</sup>

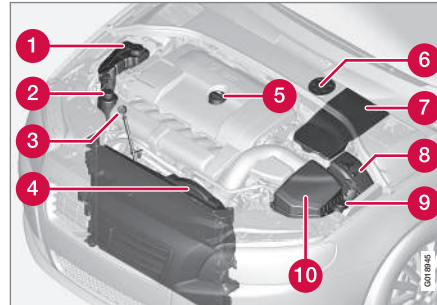

O aspecto do compartimento do motor pode variar consoante a variante de motor.

- 1 Tanque de expansão para o sistema de arrefecimento
- 2 Reservatório para óleo de assistência à direcção
- 3 Vareta de medição para óleo do motor<sup>6</sup>
- 4 Radiador
- 5 Enchimento do óleo do motor
- 6 Reservatório para líquido dos travões e da embraiagem (localizado no lado do condutor)
- 7 Bateria de arranque

- 8 Central de relés e de fusíveis
- 9 Enchimento de líquido de lava pára-bri-  
sas
- 10 Filtro de ar

## AVISO

O sistema de ignição possui tensão e potência muito elevadas. A tensão no sistema de ignição representa perigo de morte. O sistema eléctrico do automóvel deve estar sempre na posição de ignição 0 durante o processo de trabalhos no compartimento do motor, ver Posições de ignição - funções nos diferentes níveis (pág. 80).

Não toque nas velas de ignição ou nas bobinas de ignição quando o sistema eléctrico do automóvel estiver na posição de ignição II ou quando o motor estiver quente.

## Informação relacionada

- Capot - abrir e fechar (pág. 368)
- Compartimento do motor - verificação (pág. 370)

<sup>4</sup> Não aplicável a motor B4204T7 - ver capítulo seguinte "Compartimento do motor excepto 4 cil. 2.0 I".

<sup>5</sup> Aplicável também a motor B4204T7.

<sup>6</sup> Motor com sensor do nível do óleo electrónico não tem vareta de medição (5 cil. Diesel).



## Compartimento do motor - verificação

Alguns óleos e líquidos devem ser verificados a intervalos regulares.

### Verificações regulares

Verifique os seguintes óleos e líquidos a intervalos regulares, por exemplo: no reabastecimento:

- Líquido de arrefecimento
- Óleo do motor
- Óleo de assistência à direcção
- Líquido de lava pára-brisas

### AVISO

Lembre-se que a ventoinha de arrefecimento (localizada na parte da frente do compartimento do motor, atrás do radiador) pode arrancar automaticamente após o motor ter sido desligado.

Confie sempre a lavagem do motor a uma oficina - recomenda-se uma oficina autorizada Volvo. Se o motor estiver quente existe o risco de incêndio.

### Informação relacionada

- Capot - abrir e fechar (pág. 368)
- Compartimento do motor - descrição geral (pág. 368)
- Líquido de arrefecimento - nível (pág. 375)

- Óleo do motor - verificação e abastecimento (pág. 371)
- Óleo de assistência à direcção - nível (pág. 377)
- Líquido de lava pára-brisas - enchimento (pág. 388)

## Óleo do motor - generalidades

Para que os intervalos de serviço recomendados sejam válidos é necessário utilizar óleo do motor aprovado.

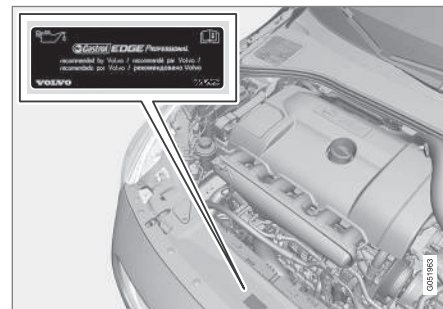

A Volvo recomenda:



080460



Ao conduzir em condições desfavoráveis, ver Óleo do motor - condições de condução desfavoráveis (pág. 428).

## **IMPORTANTE**

Para cumprir as exigências dos intervalos de serviço do motor, todos os motores são abastecidos de fábrica com um óleo do motor sintético especialmente desenvolvido para este fim. A opção por este óleo foi feita com grande preocupação com a longevidade, capacidade no arranque, consumo de combustível e impacto ambiental.

Para que os intervalos de serviço recomendados sejam válidos é necessário utilizar óleo do motor aprovado. Utilize apenas a qualidade do óleo indicada, tanto no abastecimento como na mudança do óleo, caso contrário pode afectar a longevidade, capacidade no arranque, consumo de combustível e impacto ambiental.

A Volvo Car Corporation não assegura a garantia se for utilizado óleo do motor com qualidade e viscosidade diferentes das indicadas.

A Volvo recomenda que a mudança do óleo seja efectuada numa oficina autorizada Volvo.

A Volvo utiliza diferentes sistemas para aviso do nível do óleo baixo/elevado e da pressão de óleo baixa. Algumas versões de motor possuem sensor de pressão de óleo, neste

caso utiliza-se o símbolo de aviso do instrumento combinado para pressão do óleo baixa. Outras versões possuem sensor de nível do óleo, neste caso o condutor é avisado através do símbolo de aviso  do instrumento combinado e por textos do mostrador. Algumas versões possuem ambos sistemas. Para mais informações contacte um concessionário Volvo.

Troque o óleo do motor e o filtro de óleo de acordo com os intervalos indicados no livro de Garantia e Serviço.

Pode-se utilizar óleo de qualidade superior à indicada. Ao conduzir em condições desfavoráveis a Volvo recomenda a utilização de óleo com qualidade superior, ver Óleo do motor - condições de condução desfavoráveis (pág. 428).

Para o volume que se pode encher, ver Óleo do motor - qualidade e volume (pág. 429).

## **Informação relacionada**

- Óleo do motor - verificação e abastecimento (pág. 371)

## **Óleo do motor - verificação e abastecimento**

*Em algumas versões do motor o nível do óleo é verificado com sensor do nível do óleo electrónico, e em outras versões do motor com vareta de medição do óleo.*



## Motor com vareta de medição do óleo<sup>7</sup>

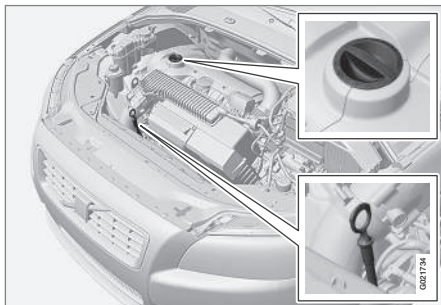

Vareta de medição e tubo de enchimento.

É importante que o nível do óleo seja verificado mesmo antes de ser feita a primeira mudança de óleo num automóvel novo.

A Volvo recomenda que o nível do óleo seja verificado a cada 2 500 km. O valor de medição mais seguro obtém-se na medição com o motor frio antes do arranque. O valor de medição é incorrecto imediatamente depois de ter desligado o motor. A vareta de medição indica um nível demasiado baixo uma vez que o óleo ainda não teve tempo para escorrer para o cârter do óleo.

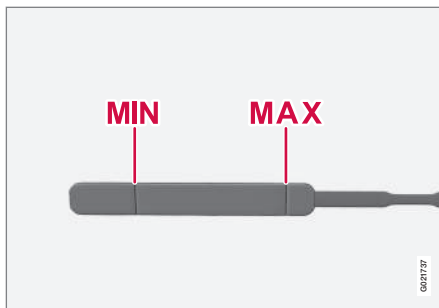

O nível do óleo deve estar entre as marcas de **MIN** e **MAX**.

### Medição e eventual enchimento

1. Assegure-se que o automóvel se encontra numa superfície plana. É importante esperar cerca de 5 minutos após desligar o motor, para que o óleo escorra novamente para o cârter do óleo.
2. Puxe e limpe a vareta de medição.
3. Volte a introduzir a vareta de medição.
4. Puxe e verifique o nível.
5. Se o nível estiver próximo do **MIN**, deve-se abastecer com 0,5 litros. Se o nível estiver muito abaixo, deve-se utilizar uma maior quantidade.

6. Se desejar voltar a verificar o nível, realize a verificação após uma breve condução. De seguida repita as etapas 1-4.



### AVISO

Nunca abasteça acima da marca **MAX**. O nível nunca pode estar acima de **MAX** ou abaixo de **MIN**, tal situação pode provocar danos no motor.



### AVISO

Não derrame óleo sobre o tubo de escape quente, existe o risco de incêndio.

## Motor com sensor do nível do óleo electrónico, 4 cil. 2.0 I<sup>8</sup>



Tubo de enchimento<sup>9</sup>.

<sup>7</sup> Não aplicável a 4 cil. 2.0 I ou 5 cil. Diesel que possuem sensor do nível do óleo electrónico. Aplicável no entanto a motor B4204T7.

<sup>8</sup> Não aplicável a motor B4204T7 - ver capítulo anterior "Motor com vareta de medição do óleo".

<sup>9</sup> Motor com sensor do nível do óleo electrónico não tem vareta de medição.



Não é necessário ter qualquer cuidado com nível do óleo do motor até que apareça uma mensagem no mostrador, ver imagem seguinte.

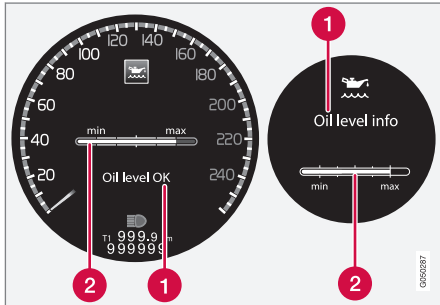

Mensagem e apresentação no mostrador. O mostrador da esquerda refere-se ao instrumento combinado digital e o da direita ao analógico.

- 1 Mensagem
- 2 Nível do óleo do motor

O nível do óleo é verificado utilizando um medidor electrónico do nível do óleo, através do selector rotativo, quando o motor está desligado, ver Manuseamento de menus - instrumento combinado (pág. 113).

## AVISO

Dirija-se a uma oficina caso a mensagem **Óleo revisão necess.** seja exibida - recomenda-se uma oficina autorizada Volvo. O nível do óleo pode estar demasiado baixo.

## IMPORTANTE

Perante a mensagem do nível do óleo baixo, abasteça apenas com o volume indicado, por exemplo 0,5 litros.

## NOTA

O sistema não detecta imediatamente alterações quando é abastecido ou drenado óleo. O automóvel deve ter sido conduzido cerca de 30 km e ter permanecido parado 2 horas com o motor desligado e em piso plano para que a exibição do nível do óleo seja correcta.

## AVISO

Não derrame óleo sobre o tubo de escape quente, existe o risco de incêndio.

## Medição do nível do óleo, 4 cil. 2.0 I

Se desejar proceder à verificação do nível do óleo siga a seguinte sequência.

1. Activar posição de ignição II, ver Posições de ignição - funções nos diferentes níveis (pág. 80).
2. Rode o selector rotativo na alavanca do volante do lado esquerdo para a posição **Nível óleo**.
  - > Aparece então informação sobre o nível do óleo do motor.

Para mais informações sobre o manuseamento dos menus, ver Manuseamento de menus - instrumento combinado (pág. 113).

## NOTA

Se as condições para a correcta medição do nível do óleo não forem cumpridas (tempo após desligar o motor, inclinação do automóvel, temperatura exterior, etc.) surge a mensagem **Não disponível**. Isto **não** significa a presença de alguma avaria no sistema do automóvel.



# 10 Manutenção e serviço de manutenção



## Motor com sensor do nível do óleo electrónico, 5 cil. Diesel

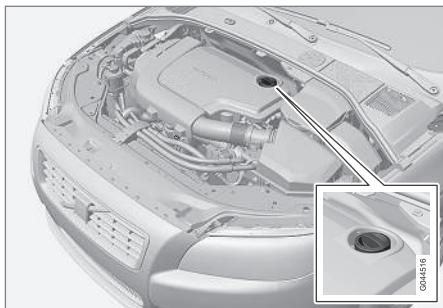

Tubo de enchimento<sup>10</sup>.

Não é necessário ter qualquer cuidado com nível do óleo do motor até que apareça uma mensagem no mostrador, ver imagem seguinte.

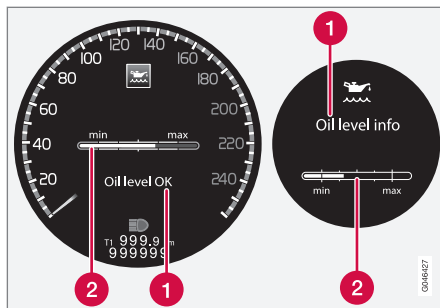

Mensagem e apresentação no mostrador. O mostrador da esquerda refere-se ao instrumento combinado digital e o da direita ao analógico.

- 1 Mensagem
- 2 Nível do óleo do motor

O nível do óleo é verificado utilizando um medidor electrónico do nível do óleo, através do selector rotativo, quando o motor está desligado, ver Manuseamento de menus - instrumento combinado (pág. 113).

### AVISO

Dirija-se a uma oficina caso a mensagem **Óleo revisão necess.** seja exibida - recomenda-se uma oficina autorizada Volvo. O nível do óleo pode estar demasiado baixo.

### IMPORTANTE

Caso apareça a mensagem **Nível do óleo baixo Atestar com 0,5 litros**, abasteça apenas com 0,5 litros.

### NOTA

O nível do óleo é detectado pelo sistema apenas durante a condução. O sistema não detecta imediatamente alterações quando é abastecido ou drenado óleo. O automóvel tem de ser conduzido por cerca de 30 km para que a exibição do nível do óleo seja correcta.

### AVISO

Não abasteça com óleo caso o nível (3) ou (4) apareça de acordo com a ilustração abaixo. O nível nunca pode estar acima de **MAX** ou abaixo de **MIN**, tal situação pode provocar danos no motor.

### AVISO

Não derrame óleo sobre o tubo de escape quente, existe o risco de incêndio.

<sup>10</sup> Motor com sensor do nível do óleo electrónico não tem vareta de medição.





## Medição do nível do óleo, 5 cil. Diesel

Se desejar proceder à verificação do nível do óleo siga a seguinte sequência.

1. Activar posição de ignição II, ver Posições de ignição - funções nos diferentes níveis (pág. 80).
2. Rode o selector rotativo na alavanca do volante do lado esquerdo para a posição **Nível óleo**.
  - > Aparece então informação sobre o nível do óleo do motor.

Para mais informações sobre o manuseamento dos menus, ver Manuseamento de menus - instrumento combinado (pág. 113).

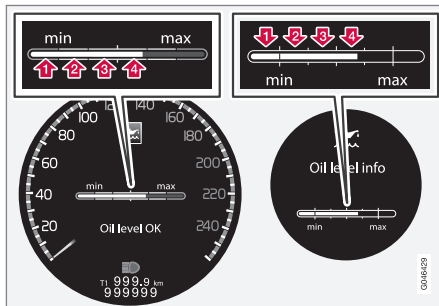

Os algarismos 1-4 representam o nível de enchimento. Não abasteça com mais óleo caso apareça o nível de enchimento (3) ou (4). O nível de enchimento recomendado é o 4. Mensagem e gráfico no mostrador. O mostrador da esquerda

refere-se ao instrumento combinado digital e o da direita ao analógico.

## Informação relacionada

- Óleo do motor - generalidades (pág. 370)

## Líquido de arrefecimento - nível

O líquido de arrefecimento arrefece o motor de combustão para a temperatura de funcionamento correcta. O calor transferido do motor para o líquido de arrefecimento pode ser utilizado para aquecer o habitáculo.

O nível deve estar entre as marcações de **MIN** e **MAX** no tanque de expansão.

## Controlo de nível e enchimento

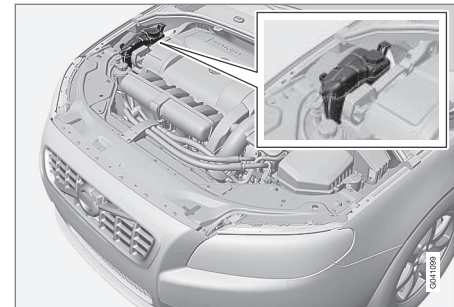

Ao fazer o enchimento devem-se respeitar as instruções na embalagem. É importante que haja uma proporção correcta entre a quantidade de líquido de arrefecimento e de água de acordo com o clima em que se encontra. Nunca ateste utilizando apenas água. O risco de congelação aumenta tanto com excesso de água como com excesso de líquido de arrefecimento.



## AVISO

O fluido refrigerante pode estar muito quente. Se for necessário abastecer com o motor quente, desaparafuse a tampa do tanque de expansão devagar para permitir que a pressão desapareça.

Para dados sobre o volume e padrões relativos à qualidade da água, ver Líquido de arrefecimento - qualidade e volume (pág. 432).

### Verificar regularmente o líquido de arrefecimento

O nível deve estar entre as marcas **MIN** e **MAX** no tanque de expansão. Se o sistema não estiver bem cheio, podem ocorrer elevadas temperaturas que implicam o risco de danos no motor.

## IMPORTANTE

- Elevada concentração de cloro, cloretos ou outros sais podem causar corrosão no sistema de refrigeração.
- Utilize sempre fluido refrigerante com protecção contra corrosão de acordo com as recomendações da Volvo.
- Assegure-se que a mistura de fluido refrigerante contém 50 % água e 50 % fluido refrigerante.
- Misture o fluido refrigerante com água da torneira de boa qualidade. Se duvidar da qualidade da água da torneira utilize fluido refrigerante já misturado de acordo com as recomendações da Volvo.
- Perante a substituição de fluido refrigerante/componentes do sistema de refrigeração, todo o sistema de refrigeração deve ser bem lavado com água da torneira de boa qualidade, ou então lavado com fluido refrigerante já misturado.
- O motor apenas pode ser utilizado com o sistema de refrigeração bem abastecido. Caso contrário podem-se formar temperaturas elevadas com risco de danos (fissuras) na cabeça de cilindros.

## Líquido de travões e da embraiagem - nível

*O nível do líquido de travões e da embraiagem deve encontrar-se entre as marcas **MIN** e **MAX** do recipiente.*

### Controlo de nível

O líquido de travões e da embraiagem tem um reservatório em comum. O nível deve estar entre as marcas **MIN** e **MAX** que são visíveis dentro do reservatório. Verifique o nível regularmente.

Mude o líquido dos travões cada dois anos ou após cada duas ocasiões normais de serviço de manutenção.

Em automóveis que são conduzidos de um modo em que os travões são usados com muita frequência e esforço, por ex., no caso de condução em zonas montanhosas, ou condução em climas tropicais com humidade elevada, o líquido deve ser mudado todos os anos.

Para dados sobre volume e qualidade recomendada para o líquido dos travões, ver Líquido dos travões - qualidade e volume (pág. 435).



## **!** AVISO

Se o nível do líquido dos travões estiver abaixo do nível de **MIN** no reservatório do líquido dos travões não deve continuar a condução sem que o líquido dos travões seja abastecido. A Volvo recomenda que a causa da perda do óleo dos travões seja verificada por uma oficina autorizada Volvo.

## Enchimento

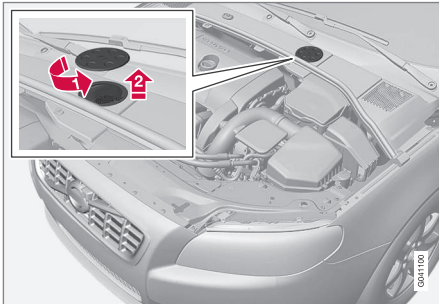

O depósito do fluido encontra-se no lado do condutor.

O depósito do líquido está protegido pela cobertura da zona fria do compartimento do motor. Deve-se retirar primeiro a tampa redonda para aceder a tampa do depósito.

**1** Abra a tampa situada na zona de cobertura rodando-a.

**2** Desparafuse a tampa do depósito e encha com líquido. O nível deve ficar entre as marcas **MIN** e **MAX**, as quais se encontram no lado interior do depósito.

## **!** IMPORTANTE

Não se esqueça de colocar a tampa.

## Óleo de assistência à direcção - nível

O nível do óleo de assistência à direcção deve encontrar-se entre as marcas **MIN** e **MAX** do recipiente. O óleo não necessita de ser substituído.

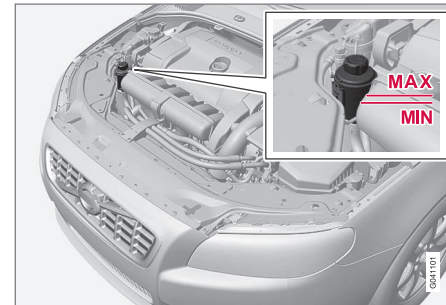

## **!** IMPORTANTE

Ao verificar o recipiente da direcção assistida mantenha as imediações limpas. A tampa não deve ser aberta.

Controle o nível em cada ocasião de serviços de manutenção. Não é necessário fazer a mudança de óleo. O nível deve estar entre as marcas **MIN** e **MAX**.

Para a qualidade do óleo recomendada, ver Óleo de assistência à direcção - qualidade (pág. 435).



## NOTA

Caso ocorra uma avaria no sistema de direcção assistida ou se o motor estiver desligado e tiver de ser rebocado, o automóvel pode ser dirigido.

## Comando da climatização - detecção de avarias e reparação

*O serviço de manutenção e a reparação do sistema de ar condicionado apenas podem ser efectuados por uma oficina autorizada.*

### Detecção de avarias e reparação

A instalação do ar condicionado possui um agente de detecção fluorescente. Utilize luz ultra-violeta para procurar fugas.

A Volvo recomenda o contacto com uma oficina autorizada Volvo.

## AVISO

A instalação do ar condicionado possui refrigerante R134a sob pressão. O serviço de manutenção e a reparação do sistema apenas podem ser efectuados por uma oficina autorizada.

### Informação relacionada

- Programa de manutenção da Volvo (pág. 363)

## Substituição de lâmpadas - generalidades

*A substituição de lâmpada pode ser efectuada em lâmpadas incandescentes. A substituição de lâmpadas LED e xénon deve ser efectuada em oficina.*

As lâmpadas incandescentes estão especificadas (pág. 386). As lâmpadas incandescentes e outras fontes de luz de tipo especial, como as luzes LED<sup>11</sup>, ou que por alguma razão não sejam adequadas para que a sua mudança seja feita fora das oficinas<sup>12</sup> são as que se encontram em:

- Faróis Xenon Activos - ABL (Lâmpadas Xenon)
- Luzes de presença/estacionamento dianteiras
- Luzes diurnas
- Piscas laterais, retrovisores exteriores no V70
- Duração de luz de aproximação, retrovisores exteriores
- Iluminação interior
- Luzes de presença/estacionamento traseiras
- Luz de marcação lateral traseira
- Luzes de travões

<sup>11</sup> LED (Light Emitting Diode)

<sup>12</sup> Recomenda-se uma oficina autorizada Volvo.



- Luzes de marcha-atrás
- Luz de nevoeiro traseira.

## **AVISO**

Em automóveis equipados com faróis Xenon, a substituição das lâmpadas Xenon deve ser realizada por uma oficina - recomenda-se uma oficina autorizada Volvo. Os trabalhos nos faróis Xenon exigem grandes cuidados, uma vez que os faróis estão equipados com um elemento de alta-tensão.

## **AVISO**

O sistema eléctrico do automóvel deve estar na posição de ignição **0** ao substituir lâmpadas, ver Posições de ignição - funções nos diferentes níveis (pág. 80).

## **IMPORTANTE**

Nunca toque directamente com os dedos no vidro das lâmpadas incandescentes. A gordura dos dedos vaporiza com o calor e deposita-se no reflector, podendo danificá-lo.

## **NOTA**

Se uma mensagem de avaria permanecer após a substituição da lâmpada avariada, recomenda-se a visita a uma oficina autorizada Volvo.

## **NOTA**

A iluminação exterior, como é o caso dos faróis, luzes de nevoeiro e luzes traseiras, pode formar temporariamente condensação no interior do vidro. Isto é normal, toda a iluminação exterior foi concebida para suportar esta situação. A condensação é ventilada normalmente para fora do cârter das lâmpadas após a lâmpada estar acesa algum tempo.

## **Informação relacionada**

- Substituição de lâmpada - farol (pág. 379)
- Substituição de lâmpada - localização das lâmpadas traseiras (pág. 384)
- Substituição de lâmpada - iluminação no espelho de cortesia (pág. 385)
- Substituição de lâmpada - iluminação no compartimento da carga (pág. 385)
- Substituição de lâmpada - iluminação da placa da matrícula (pág. 384)

## **Substituição de lâmpada - farol**

*Todas as lâmpadas incandescentes dos faróis são substituídas libertando e removendo o farol através do compartimento do motor.*

## **Remoção do farol**

Coloque o sistema eléctrico do automóvel na posição de ignição **0**, ver Posições de ignição - funções nos diferentes níveis (pág. 80).

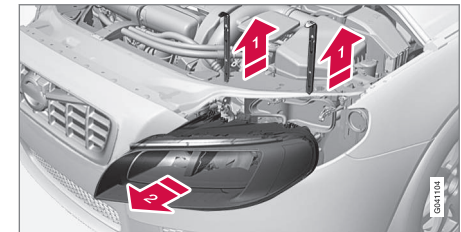

- 1** Puxe os contrapinos de bloqueio do farol.
- 2** Puxe o farol para a frente a direito.

## **IMPORTANTE**

Não puxe pelo cabo, apenas pelo conector.

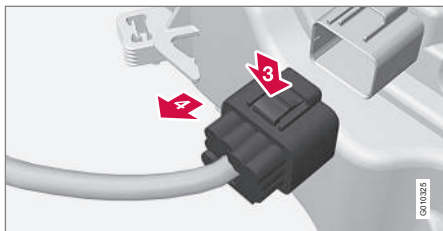

- 3) Solte o conector do farol pressionando o clipe para baixo com o polegar.
- 4) Desloque o conector para fora com a outra mão.
5. Levante e retire o farol e coloque-o sobre uma base macia, para que a lente não fique riscada.
6. Substitua a lâmpada de iluminação em questão.

## Instalação do farol

1. Ligue a ficha, ouve-se um estalido.
2. Volte a colocar o farol e os contrapinos de bloqueio. Verifique se estão devidamente pressionados para baixo.
3. Verifique a iluminação.

O farol deve estar montado e a ficha devidamente ligada no seu devido lugar antes de acender a iluminação ou inserir o comando à distância no fecho de ignição.

## Informação relacionada

- Substituição de lâmpadas - generalidades (pág. 378)
- Substituição de lâmpada - tampa de cobertura para as luzes de máximos/médios (pág. 380)
- Lâmpadas - especificações (pág. 386)

## Substituição de lâmpada - tampa de cobertura para as luzes de máximos/médios

*As luzes de máximos/médios podem ser acendidas soltando a tampa de cobertura grande do farol.*

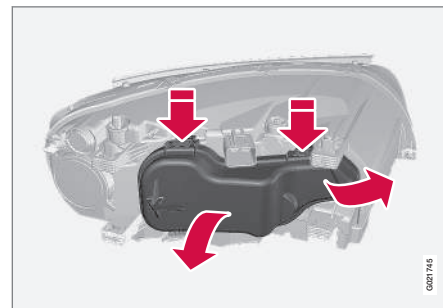

Antes de iniciar a substituição de lâmpadas de iluminação, ver Substituição de lâmpada - farol (pág. 379).

1. Abra o estribo pressionando para cima/fora.
2. Carregue para baixo nos cliques da tampa de cobertura e remova-a.

Volte a colocar a tampa seguindo a ordem inversa.



## Informação relacionada

- Substituição de lâmpada - farol (pág. 379)
- Substituição de lâmpada - médios (pág. 381)
- Substituição de lâmpada - máximos (pág. 382)
- Substituição de lâmpada - máximos adicionais (pág. 382)

## Substituição de lâmpada - médios

*A lâmpada dos médios encontra-se na tampa de cobertura grande do farol.*

### NOTA

Aplicável a automóveis com faróis de halogéneo.

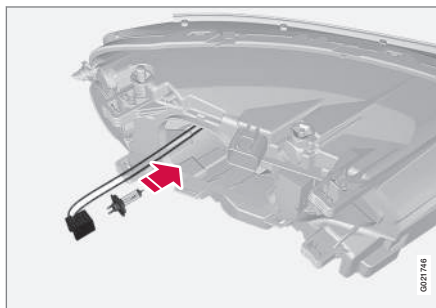

1. Solte o farol (pág. 379).
2. Retire a tampa de cobertura (pág. 380).
3. Solte a ficha da lâmpada.
4. Solte a lâmpada pressionando o suporte para baixo.
5. Alinhe a nova lâmpada no casquilho e fixe-a. Apenas pode ser fixada numa posição.

Volte a colocar as peças seguindo a ordem inversa.

## Informação relacionada

- Lâmpadas - especificações (pág. 386)



## Substituição de lâmpada - máximos

A lâmpada dos máximos encontra-se na tampa de cobertura grande do farol.

### **i** NOTA

Aplicável a automóveis com faróis de halogéneo.

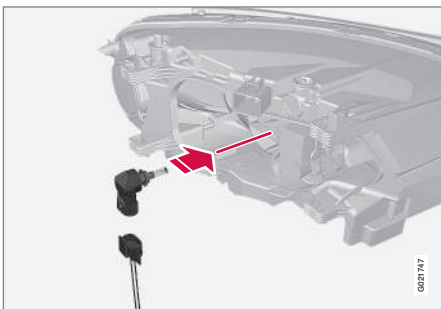

1. Solte o farol (pág. 379).
2. Retire a tampa de cobertura (pág. 380).
3. Solte a lâmpada rodando-a no sentido contrário ao dos ponteiros do relógio e puxando-a de seguida para fora.
4. Solte a ficha da lâmpada.
5. Substitua a lâmpada de iluminação, alinhe-a no casquilho e rode no sentido dos ponteiros do relógio para fixar a lâmpada. Apenas pode ser fixada numa posição.

Volte a colocar as peças seguindo a ordem inversa.

### Informação relacionada

- Lâmpadas - especificações (pág. 386)

## Substituição de lâmpada - máximos adicionais

Os máximos adicionais encontram-se na tampa de cobertura grande do farol.

### **i** NOTA

Aplicável a automóveis com faróis xénon\*.

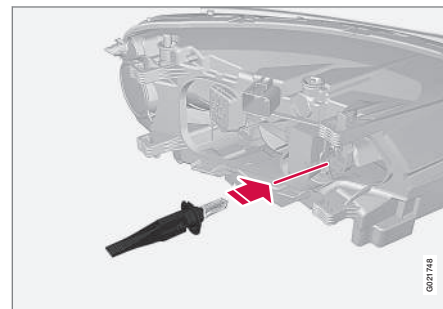

1. Solte o farol (pág. 379).
2. Retire a tampa de cobertura (pág. 380).
3. Solte a lâmpada pressionando o suporte para baixo.
4. Solte a ficha da lâmpada.
5. Alinhe a nova lâmpada no casquilho e fixe-a. Apenas pode ser fixada numa posição.

Volte a colocar as peças seguindo a ordem inversa.





## Informação relacionada

- Lâmpadas - especificações (pág. 386)

## Substituição de lâmpada - piscas dianteiros

*A lâmpada dos piscas encontra-se na tampa de cobertura pequena do farol.*

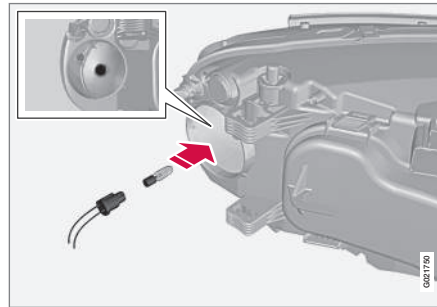

1. Solte o farol (pág. 379).
2. Retire a pequena tampa de cobertura redonda.
3. Puxe o suporte da lâmpada para poder retirar a lâmpada de iluminação.
4. Solte a lâmpada danificada e coloque uma nova. Apenas pode ser colocada numa posição.
5. Alinhe o suporte da lâmpada no casquilho e pressione até ouvir um estalido.
6. Monte de novo a tampa. Alinhe e pressione até ouvir um estalido.

Volte a colocar as peças seguindo a ordem inversa.

## Informação relacionada

- Lâmpadas - especificações (pág. 386)



## Substituição de lâmpada - luz traseira

Os piscas traseiros são substituídos a partir do interior do compartimento da carga.

### Suporte da lâmpada traseiro

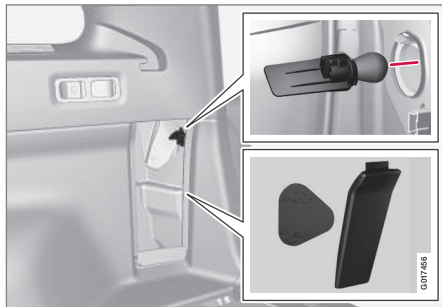

A lâmpada dos indicadores de mudança de direcção na luz traseira é substituída pelo interior do compartimento da carga.

1. Abra o painel.
2. Retire o isolamento puxando para fora.
3. Solte o suporte da lâmpada incandescente rodando a pega no sentido contrário ao dos ponteiros do relógio.
4. Solte a lâmpada de iluminação puxando-a para fora.

### Informação relacionada

- Substituição de lâmpada - localização das lâmpadas traseiras (pág. 384)
- Lâmpadas - especificações (pág. 386)

## Substituição de lâmpada - localização das lâmpadas traseiras

A panorâmica geral apresenta a localização das lâmpadas traseiras.

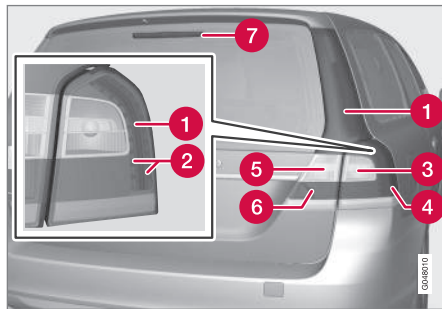

- 1 Luzes de presença/de estacionamento (LED)
- 2 Luz de travões (LED)
- 3 Pisca (pág. 384)
- 4 Luz de marcação lateral (LED)
- 5 Luzes de marcha-atrás (pág. 384)
- 6 Luz de nevoeiro (pág. 384)
- 7 Luz de travões (LED)

### Informação relacionada

- Substituição de lâmpadas - generalidades (pág. 378)
- Lâmpadas - especificações (pág. 386)

## Substituição de lâmpada - iluminação da placa da matrícula

A iluminação da placa da matrícula encontra-se sob o puxador da tampa do porta-bagagens.



1. Solte os parafusos com uma chave de fendas.
2. Solte cuidadosamente todo o cárter das lâmpadas de iluminação e puxe para fora.
3. Troque a lâmpada de iluminação em questão por uma nova.
4. Monte de novo e fixe com os parafusos o cárter das lâmpadas de iluminação.

### Informação relacionada

- Lâmpadas - especificações (pág. 386)



## Substituição de lâmpada - iluminação no compartimento da carga

A iluminação do compartimento da carga encontra-se na tampa do porta-bagagens.

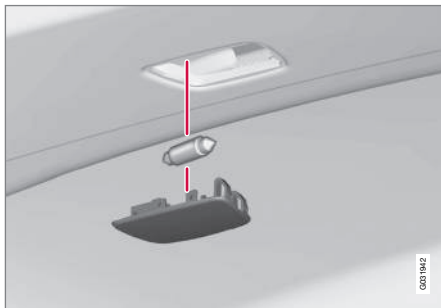

1. Introduza uma chave de fendas e force ligeiramente de modo a soltar o cárter das lâmpadas.
2. Troque a lâmpada de iluminação em questão por uma nova.
3. Verifique se a lâmpada funciona e volte a encaixar o cárter das lâmpadas.

### Informação relacionada

- Lâmpadas - especificações (pág. 386)

## Substituição de lâmpada - iluminação no espelho de cortesia

As lâmpadas do espelho de cortesia encontram-se no interior das lentes das lâmpadas.

### Remoção da lente da lâmpada

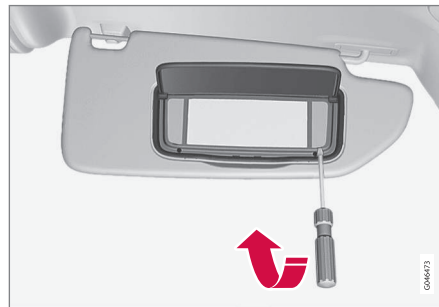

1. Introduza uma chave de fendas por baixo da lente da lâmpada e, com cuidado, levante os calços bloqueadores exercendo força na extremidade.
2. Solte a lente da lâmpada.
3. Utilizando um alicate de pontas, puxe a lâmpada para o lado e substitua por uma nova. Note! - não exerça muita força com o alicate. O vidro da lâmpada pode partir.

### Instalação da lente da lâmpada

1. Coloque a lente da lâmpada no lugar.
2. Encaixe-a.

### Informação relacionada

- Lâmpadas - especificações (pág. 386)



## Lâmpadas - especificações

As especificações referem-se a lâmpadas incandescentes. A substituição de lâmpadas LED e xénon deve ser efectuada em oficina.

Iluminação	W <sup>A</sup>	Tipo
Médios, halogéneo	55	H7 LL
Máximos, halogéneo	65	H9
Máximos adicionais, ABL	55	H7 LL
Piscas dianteiros	21	H21W LL
Piscas laterais, retrovisores exteriores <sup>B</sup>	5	WY5W LL
Iluminação do porta-luvas	5	Casquilho SV8.5 Comprimento 43 mm
Iluminação do espelho de cortesia	2	T5 Casquilho W2x4,6d
Iluminação do compartimento da carga	10	Casquilho SV8.5 Comprimento 43 mm

Iluminação	W <sup>A</sup>	Tipo
Iluminação da placa da matrícula	5	C5W LL
Piscas traseiros	21	PY21W SV

<sup>A</sup> Watt

<sup>B</sup> Substituição de lâmpadas incandescentes apenas no XC70. V70 está equipado com lâmpadas LED.

### Informação relacionada

- Substituição de lâmpadas - generalidades (pág. 378)
- Substituição de lâmpada - localização das lâmpadas traseiras (pág. 384)
- Substituição de lâmpada - iluminação no espelho de cortesia (pág. 385)

## Escovas de limpa pára-brisas

As escovas do limpa pára-brisas limpam a água do pára-brisas e do vidro traseiro. Juntamente com o líquido de lava pára-brisas lavam os vidros e asseguram boa visibilidade durante a condução.

As escova do limpa pára-brisas do pára-brisas têm de estar em modo de serviço na sua substituição.

### Modo de serviço



Escova do limpa pára-brisas em modo de serviço.

Para que se possa substituir, lavar e levantar as escovas do limpa pára-brisas (por ex.: para retirar gelo do pára-brisas) estas têm de estar no modo de serviço.



## ! IMPORTANTE

Antes de a escova do limpa pára-brisas ser colocado no modo de serviço - assegure-se de que não está presa pelo gelo.

1. Coloque o comando à distância no fecho de ignição<sup>13</sup> e pressione brevemente no botão **START/STOP ENGINE** para colocar o sistema eléctrico do automóvel na posição de ignição I. Para informações detalhadas sobre as posições de ignição, ver Posições de ignição - funções nos diferentes níveis (pág. 80).
2. Pressione brevemente de novo o botão **START/STOP ENGINE** para colocar o sistema eléctrico do automóvel na posição de ignição 0.
3. No espaço de 3 segundos, desloque a alavanca do volante do lado direito para cima e mantenha essa posição durante cerca de 1 segundo.
  - > As escovas colocam-se em cima.

As escovas regressam à posição original com uma breve pressão no botão **START/STOP ENGINE** para colocar o sistema eléctrico do automóvel na posição de ignição I (ou ao arrancar o automóvel).

## ! IMPORTANTE

Se os braços do limpa pára-brisas em modo de serviço forem levantados do pára-brisas, têm de voltar a ser colocado no pára-brisas para que possam regressar à posição de origem. Isto para evitar que a pintura do capot seja arranhada.

### Substituição de escovas do limpa pára-brisas

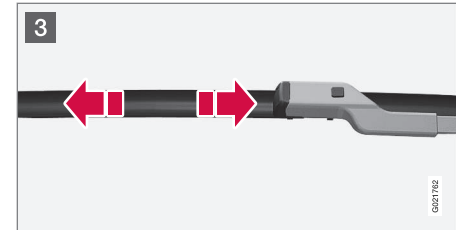
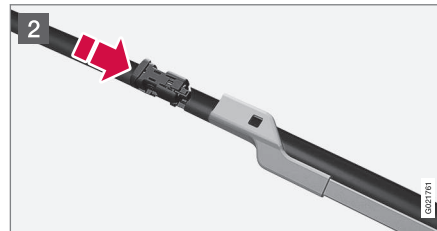
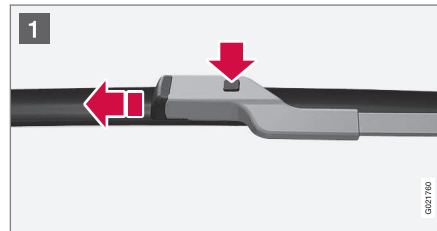

- 1 Levante o braço do limpa pára-brisas quando está em modo de serviço. Carregue no botão que se encontra na fixação da escova e puxe para fora, paralelamente ao braço do limpa pára-brisas.
- 2 Introduza a nova escova do limpa pára-brisas até ouvir um estalido.
- 3 Verifique se a escova se encontra devidamente presa.
- 4 Volte a rebater o braço do limpa pára-brisas para o pára-brisas.

As escovas regressam do modo de serviço para a posição original com uma breve pressão no botão **START/STOP ENGINE** para colocar o sistema eléctrico do automóvel na posição de ignição I (ou ao arrancar o automóvel).

<sup>13</sup> Não necessário em automóveis com função Keyless.



# 10 Manutenção e serviço de manutenção

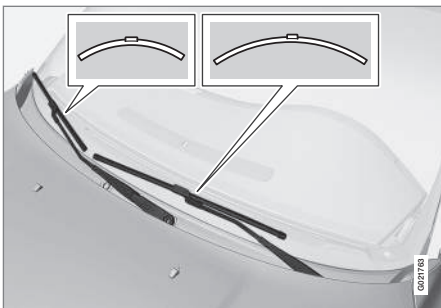

## **i** NOTA

As escovas do limpá pára-brisas possuem comprimentos diferentes. A escova do lado do condutor é mais comprida do que a do lado do passageiro.

## Substituição de escova do limpá pára-brisas, vidro traseiro

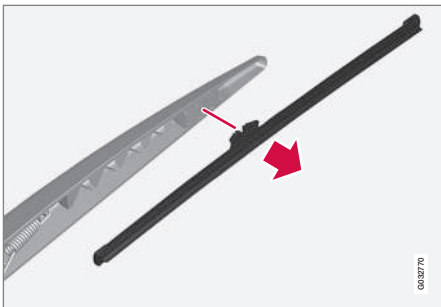

1. Abra o braço do limpá pára-brisas.
2. Segure a parte interior da escova (junto à seta).
3. Rode no sentido contrário ao dos ponteiros do relógio de modo a utilizar o extremo do braço do limpá pára-brisas como alavanca, e assim retirar a escova mais facilmente.
4. Encaixe a nova escova do limpá pára-brisas. Verifique se esta se encontra devidamente presa.
5. Volte a fechar o braço do limpá pára-brisas.

## Limpeza

Para limpeza da escova do limpá pára-brisas e do pára-brisas, ver Lavagem automática de automóveis (pág. 410).

## **!** IMPORTANTE

Verifique a escova regularmente. A manutenção negligente reduz a longevidade da escova.

## Informação relacionada

- Líquido de lava pára-brisas - enchimento (pág. 388)

## Líquido de lava pára-brisas - enchimento

O líquido de lava pára-brisas é utilizado para a limpeza de faróis e vidros. Durante o Inverno deve-se utilizar líquido de lava pára-brisas com protecção anti-congelação.

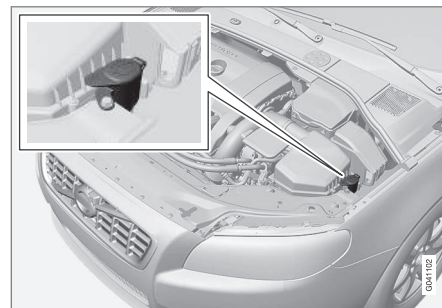

Os lava faróis e lava pára-brisas têm um reservatório em comum para o líquido de lavagem.

## **!** IMPORTANTE

Utilize líquido de lava pára-brisas original da Volvo ou correspondente com pH recomendado entre 6 e 8 em solução (por ex.: 1:1 com água neutra).



## ! IMPORTANTE

Durante o Inverno utilize líquido de lava pára-brisas com protecção anti-congelação para evitar a congelação na bomba, reservatório e mangueiras.

Para dados sobre volume, ver Líquido de lava pára-brisas - qualidade e volume (pág. 435).

### Informação relacionada

- Escovas de limpa pára-brisas (pág. 386)

## Bateria de arranque - generalidades

*A bateria de arranque é utilizada para accionar o motor de arranque e outros equipamentos eléctricos do automóvel.*

A bateria de arranque é uma bateria tradicional 12 V.

A longevidade e funcionamento da bateria de arranque são influenciados pela quantidade de arranques, descargas, modo de condução, condições de condução, condições climáticas, etc.

- Nunca desligue a bateria de arranque enquanto o motor está em andamento.
- Verifique se os cabos da bateria de arranque estão correctamente ligados e bem apertados.

	Motor	
	Gasolina (Etanol)	Gasóleo
Tensão (V)	12	12
Capacidade de arranque a frio <sup>A</sup> - CCA <sup>B</sup> (A)	520–800	700–800

<sup>A</sup> De acordo com as normas SAE ou EN.

<sup>B</sup> Cold Cranking Amperes.

## ! IMPORTANTE

Ao substituir a bateria de arranque em automóveis com função Start/Stop é necessário montar uma bateria do tipo correcto, EFB<sup>14</sup> em automóveis com transmissão manual e AGM<sup>15</sup> em automóveis com transmissão automática.

Ao substituir a bateria de apoio e deve-se montar bateria do tipo AGM.

## ! IMPORTANTE

Se a bateria de arranque for substituída, tenha o cuidado de a trocar por uma bateria com a mesma capacidade de arranque a frio e tipo (ver autocolante na bateria).

## i NOTA

- As dimensões da caixa da bateria de arranque devem corresponder às medidas da bateria original.
- A altura da bateria de arranque varia conforme as dimensões.

<sup>14</sup> Enhanced Flooded Battery.

<sup>15</sup> Absorbed Glass Mat.



## AVISO

- Nas baterias de arranque pode-se formar uma mistura gasosa de oxigénio e hidrogénio, a qual é muito explosiva. Uma faísca, que se pode formar num cabo de arranque incorrectamente ligado, pode ser o suficiente para provocar a explosão da bateria.
- A bateria de arranque contém ácido sulfúrico, o que pode causar danos graves por corrosão.
- No caso do ácido sulfúrico entrar em contacto com os olhos, pele ou roupas, lave abundantemente com água. Perante contacto com os olhos - procure um médico imediatamente.

## IMPORTANTE

Para a carga da bateria de arranque ou da bateria de apoio (pág. 393) apenas se podem utilizar carregadores de bateria modernos com tensão de carga controlada. A função de carga rápida não deve ser utilizada, pois pode danificar a bateria.

## IMPORTANTE

O não cumprimento da informação que se segue pode resultar no encerramento da função economizadora de energia para o sistema Interactivo (Infotainment) e/ou em informações temporariamente incorrectas nas mensagens sobre o grau de carga da bateria de arranque no mostrador de informações do instrumento combinado após a conexão de uma bateria de arranque externa ou carregador de bateria:

- O pólo negativo da bateria de arranque do automóvel **nunca** deve ser utilizado para ligação da bateria de arranque externa ou carregador de bateria - apenas se pode utilizar o **chassis do automóvel** como ponto massa.

Ver Arranque assistido com bateria (pág. 276) - aí encontrará informação sobre a instalação correcta dos grampos dos cabos.

## NOTA

Se a bateria de arranque for descarregada muitas vezes, a sua longevidade será afectada negativamente.

A longevidade da bateria de arranque é afectada por vários factores, entre outros as condições de condução e o clima. A capacidade de arranque da bateria decresce com o tempo e, por isso, necessita de ser carregada caso o automóvel não seja utilizado por períodos longos ou seja utilizado apenas em trajectos curtos. O frio intenso também afecta a capacidade de arranque.

Para que a bateria de arranque se mantenha em boas condições, recomenda-se o mínimo de 15 minutos de condução por semana ou que a bateria seja ligada a um carregador com carregamento de manutenção automático.

Uma bateria de arranque sempre na carga máxima obtém a longevidade máxima.

### Informação relacionada

- Bateria - símbolos (pág. 391)
- Bateria de arranque - substituição (pág. 391)
- Bateria - Start/Stop (pág. 393)









## Bateria - símbolos

Na bateria existem símbolos que informam e alertam.

### Símbolos na bateria

	Usar óculos de protecção.
	Para mais informação, consultar o manual de instruções do automóvel.
	Guardar a bateria em lugar fora do alcance das crianças.
	A bateria contém ácido corrosivo.

	Evitar faíscas ou fogo.
	Perigo de explosão.
	Deve ser entregue para reciclagem.

### NOTA

A bateria de arranque gasta deve ser descartada de forma compatível com o ambiente - contém chumbo.

### Informação relacionada

- Bateria de arranque - generalidades (pág. 389)

## Bateria de arranque - substituição

A bateria de arranque no automóvel pode ser substituída sem necessidade de uma oficina.

A bateria de arranque é uma bateria tradicional 12 V.

### Desmontagem

**Antes de tudo:** Retire o comando à distância do fecho de ignição e aguarde pelo menos 5 minutos antes de mexer em qualquer ligação eléctrica - o sistema eléctrico do automóvel necessita de armazenar informação importante para os módulos de comando.

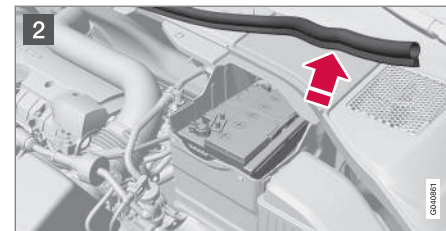
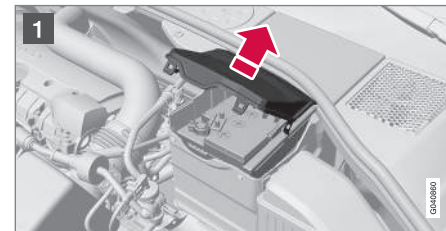



# 10 Manutenção e serviço de manutenção

◀◀

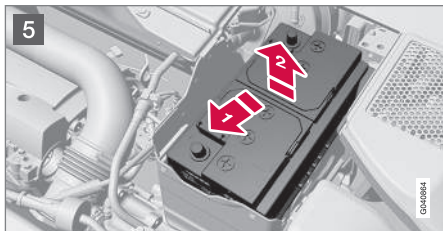
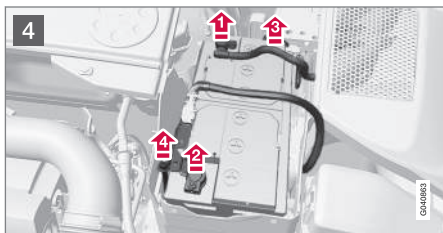
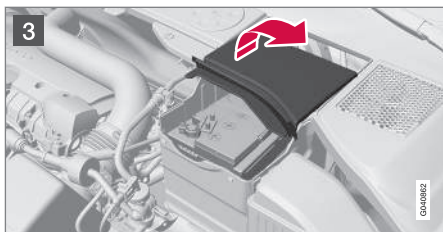

- 1 Abra os cliques na tampa de cobertura dianteira e retire a tampa.
- 2 Solte a faixa de borracha de modo a libertar a tampa de cobertura traseira.

- 3 Solte a tampa de cobertura traseira. Rode um quarto de volta e levante a tampa.

## AVISO

Ligue e retire o cabo positivo e negativo pela ordem correcta.

4

- 1 Solte o cabo negativo preto.
- 2 Solte o cabo positivo vermelho.
- 3 Solte a mangueira de ventilação da bateria.
- 4 Desaparafuse o parafuso que segura o grampo da bateria.

5

- 1 Desloque a bateria para o lado.
- 2 Levante-a.

## Montagem

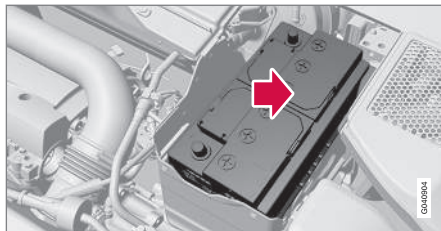

1. Instale a bateria na caixa da bateria.
2. Desloque a bateria para dentro e para o lado até atingir a extremidade traseira da caixa.
3. Aparafuse o grampo que fixa a bateria.
4. Ligue a mangueira de ventilação.
  - > Verificar se está correctamente ligada, tanto na bateria como na saída da carroçaria.
5. Ligue o cabo positivo vermelho.
6. Ligue o cabo negativo preto.
7. Encaixe a tampa de cobertura traseira. (Ver capítulo anterior "Desmontagem".)
8. Monte a faixa de borracha. (Ver "Desmontagem").
9. Alinhe a tampa de cobertura dianteira e fixe-a com os cliques. (Ver "Desmontagem".)

Para mais informações sobre a bateria de arranque do automóvel, ver Arranque assistido com bateria (pág. 276).



## Bateria - Start/Stop

Os automóveis com função Start/Stop possuem uma bateria de apoio para além da bateria de arranque.

Um automóvel equipado com função Start/Stop possui duas baterias de 12 V - uma bateria de arranque mais poderosa e uma bateria de apoio à sequência de arranque da função Start/Stop.

Para mais informações sobre a função Start/Stop, ver Start/Stop\* (pág. 288).

Para mais informações sobre a bateria de arranque do automóvel, ver Arranque assistido com bateria (pág. 276).

A seguinte tabela apresenta especificações para a bateria de arranque e de apoio em automóveis com função Start/Stop.

	Bateria	
	Arranque, 12 V	Apoio, 12 V
Capacidade de arranque a frio <sup>A</sup> - CCA <sup>B</sup> (A)	720 <sup>C</sup> 760 <sup>D</sup>	Modelos com volante à esquerda: 120 <sup>E</sup> 170 <sup>F</sup> Modelos com volante à direita: 120
Dimensões, CxLxA (mm)	278x175x190	Modelos com volante à esquerda: 150x90x106 <sup>E</sup> 150x90x130 <sup>F</sup> Modelos com volante à direita: 150x90x106

	Bateria	
	Arranque, 12 V	Apoio, 12 V
Capacidade (Ah)	70	Modelos com volante à esquerda: 8 <sup>E</sup> 10 <sup>F</sup> Modelos com volante à direita: 8

A De acordo com a norma EN.

B Cold Cranking Amperes.

C Transmissão manual.

D Transmissão automática.

E Transmissão manual combinada com função Start/Stop que pára automaticamente apenas quando o automóvel está completamente imobilizado.

F Outros.



# 10 Manutenção e serviço de manutenção



## ! IMPORTANTE

Ao substituir a bateria de arranque em automóveis com função Start/Stop é necessário montar uma bateria do tipo correcto, EFB<sup>16</sup> em automóveis com transmissão manual e AGM<sup>17</sup> em automóveis com transmissão automática.

Ao substituir a bateria de apoio e deve-se montar bateria do tipo AGM.

## i NOTA

- Quanto maior for o consumo de corrente no automóvel mais tempo tem de trabalhar o alternador para carregar as baterias = Aumento do consumo de combustível.
- Quando a capacidade da bateria de arranque desce abaixo do nível mínimo permitido, a função Start/Stop desactiva-se.

A função Start/Stop temporariamente reduzida devido a elevado consumo de corrente implica que:

- O motor arranca automaticamente<sup>18</sup> sem que o condutor pressione o pedal da embraiagem (transmissão manual).
- O motor arranca automaticamente sem que o condutor levante o pé do pedal do travão (transmissão automática).

## Localização das baterias

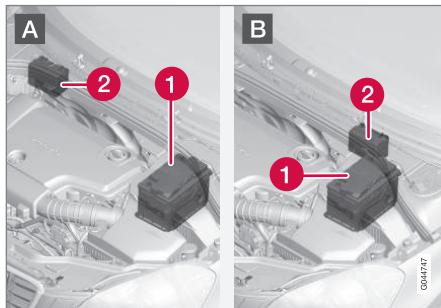

A: Modelos com volante à esquerda. B: Modelos com volante à direita. (1) Bateria de arranque<sup>19</sup> (2) Bateria de apoio.

A bateria de apoio normalmente não necessita de maior serviço de manutenção do que a bateria de arranque normal. Perante dúvidas ou problemas deve-se contactar uma oficina - recomenda-se uma oficina autorizada Volvo.

## ! IMPORTANTE

Se não forem observadas as seguintes indicações, a função Start/Stop pode parar de funcionar temporariamente após se ter ligado uma bateria de arranque externa ou carregador de bateria:

- O pólo negativo da bateria de arranque do automóvel **nunca** deve ser utilizado para ligação da bateria de arranque externa ou carregador de bateria - apenas se pode utilizar o **chassis do automóvel** como ponto massa.

Ver Arranque assistido com bateria (pág. 276) - aí encontrará informação sobre a instalação correcta dos grampos dos cabos.

<sup>16</sup> Enhanced Flooded Battery.

<sup>17</sup> Absorbed Glass Mat.

<sup>18</sup> O arranque automático apenas pode ser realizado com a alavanca das mudanças na posição neutra.

<sup>19</sup> Ver Bateria de arranque - generalidades (pág. 389) para descrição detalhada da bateria de arranque.

**i** NOTA

Se a bateria de arranque for descarregada de modo a deixar tudo "apagado", ficando sem todas as funções eléctricas normais e havendo necessidade de o motor ser arrancado com ajuda de uma bateria externa ou carregador de bateria, a função Start/Stop fica activada. O motor pode então ser parado automaticamente mas, perante uma paragem automática, a função Start/Stop pode falhar o arranque automático do motor devido à capacidade diminuída da bateria de arranque.

A bateria tem de ser carregada para assegurar um arranque automático após paragem automática. A uma temperatura exterior de +15 °C a bateria necessita de ser carregada, no mínimo, durante 1 hora. Com temperaturas inferiores recomenda-se um tempo de carga de 3-4 horas. Recomenda-se que a bateria seja carregada com um carregador de bateria externo.

Caso esta opção não seja possível, recomenda-se a desactivação temporária da função Start/Stop até que a bateria de arranque fique completamente carregada.

Para mais informações sobre carga da bateria de arranque, ver Bateria de arranque - generalidades (pág. 389).

**Informação relacionada**

- Bateria - símbolos (pág. 391)

**Sistema eléctrico**

*O sistema eléctrico é monopolar e utiliza o chassis e a estrutura do motor como condutores.*

O automóvel possui um alternador de corrente alternada com regulação de tensão.

A dimensão, o tipo e o desempenho da bateria de arranque depende dos equipamentos e funções do automóvel.

**! IMPORTANTE**

Se a bateria de arranque for substituída, tenha o cuidado de a trocar por uma bateria com a mesma capacidade de arranque a frio e tipo (ver autocolante na bateria).

**Informação relacionada**

- Bateria de arranque - substituição (pág. 391)
- Bateria de arranque - generalidades (pág. 389)

**Fusíveis - generalidades**

*Para impedir que o sistema eléctrico do automóvel seja danificado por meio de curto-circuito ou sobrecarga, todas as funções e componentes eléctricos estão protegidos por uma série de fusíveis.*

Caso algum componente ou função deixar de funcionar, isso pode dever-se ao facto do fusível desse componente estar provisoriamente sobrecarregado ou queimado. Se o mesmo fusível queimar repetidas vezes, isso indica a existência de alguma avaria no componente. A Volvo recomenda a visita a uma oficina autorizada Volvo para verificação.

**Substituição**

1. Ver o esquema de fusíveis para localizar o fusível.
2. Puxar para fora o fusível e ver de qual lado do fio curvado está queimado.
3. Nesse caso, substituir por um fusível novo da mesma cor e com a mesma amperagem.

**! AVISO**

Nunca substitua um fusível por qualquer outro objecto ou por um outro fusível com amperagem superior. Pode provocar danos significativos no sistema eléctrico ou mesmo provocar incêndio.



## Localização das centrais eléctricas

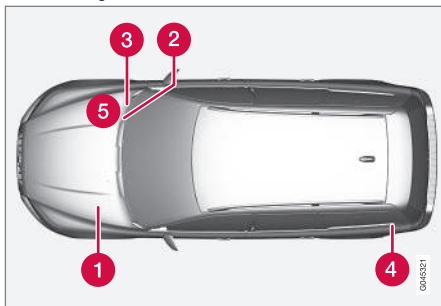

Localização das centrais eléctricas em modelos com volante à esquerda, no caso do automóvel ter volante à direita, as centrais mudam sob o lado do porta-luvas.

- 1 Compartimento do motor
- 2 Sob o porta-luvas
- 3 Sob o porta-luvas
- 4 Compartimento da bagagem
- 5 Zona fria do compartimento do motor (apenas Start/Stop)

### Informação relacionada

- Fusíveis - no compartimento do motor (pág. 397)
- Fusíveis - sob o porta-luvas (pág. 402)
- Fusíveis - no módulo de comando sob o porta-luvas (pág. 404)

- Fusíveis - compartimento da carga (pág. 406)
- Fusíveis - na zona fria do compartimento do motor (pág. 408)



## **Fusíveis - no compartimento do motor**

*Os fusíveis no compartimento do motor protegem as funções do motor e dos travões, entre outras.*



# 10 Manutenção e serviço de manutenção

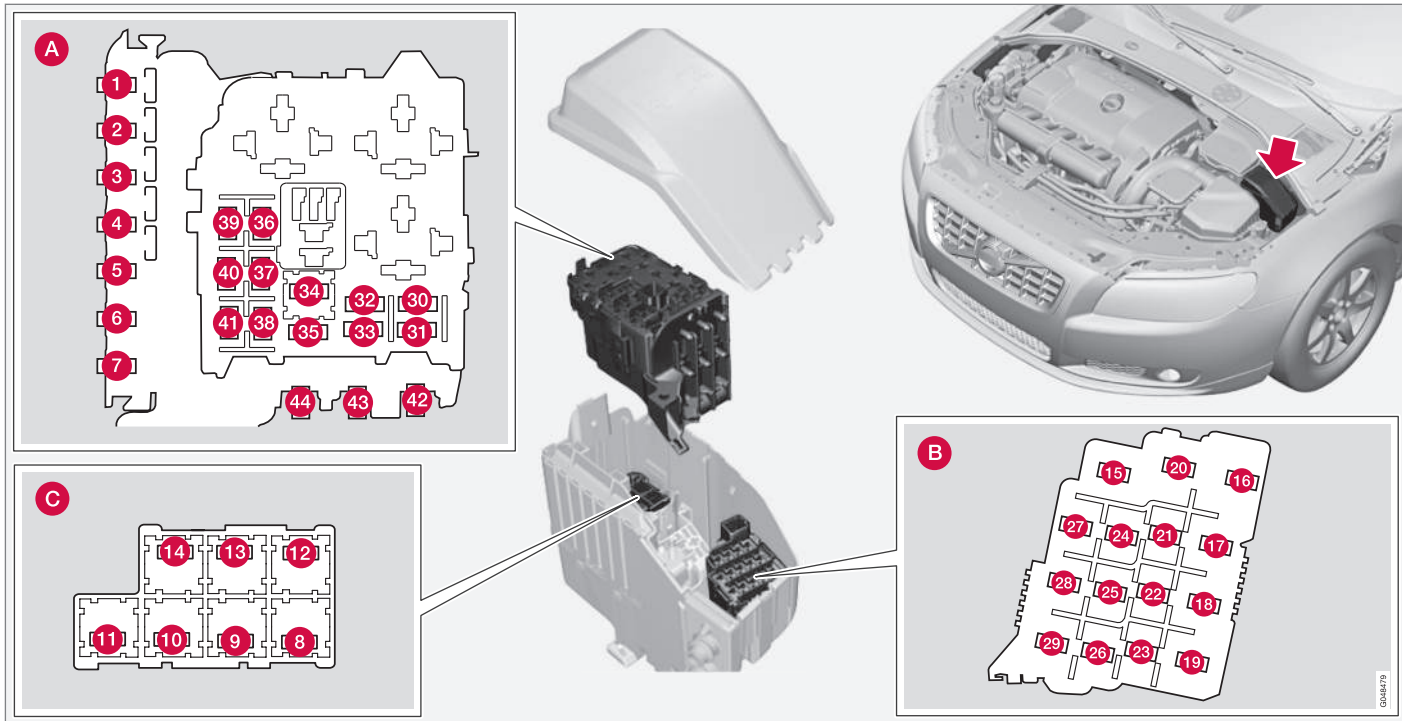

## Generalidades fusíveis compartimento do motor

No interior da tampa existe um alicate que facilita a remoção e instalação de fusíveis no lugar.

## Posições (ver ilustração anterior)

- A** Compartimento do motor superior
- B** Compartimento do motor dianteiro

## **C** Compartimento do motor inferior

Todos estes fusíveis encontram-se na caixa do compartimento do motor. Os fusíveis em (C) encontram-se sob (A).





No interior da tampa existe um autocolante que indica a localização dos fusíveis.

- Fusíveis 1-7 e 42-44 são de tipo "Midi Fuse" e apenas podem ser substituídos por uma oficina<sup>20</sup>.
- Fusíveis 8-15 e 34 são do tipo "JCASE" e devem ser substituídos numa oficina<sup>20</sup>
- Fusíveis 16-33 e 35-41 são do tipo "Mini Fuse".

	Função	A
1	Fusível primário para módulo electrónico central (CEM) sob o porta-luvas <sup>A</sup>	50
2	Fusível primário para módulo electrónico central (CEM) sob o porta-luvas	50
3	Fusível primário para central eléctrica no compartimento da carga <sup>A</sup>	60
4	Fusível primário para central de relés/fusíveis sob o porta-luvas <sup>A</sup>	60
5	Fusível primário para central de relés/fusíveis sob o porta-luvas <sup>A</sup>	60
6	-	-

<sup>20</sup> Recomenda-se uma oficina autorizada Volvo.

	Função	A
7	Aquecedor adicional eléctrico <sup>A</sup>	100
8	Pára-brisas com aquecimento eléctrico*, lado esquerdo	40
9	Limpa pára-brisas	30
10	Aquecedor de estacionamento*	25
11	Ventilador do habitáculo <sup>A</sup>	40
12	Pára-brisas com aquecimento eléctrico*, lado direito	40
13	Bomba ABS	40
14	Válvulas ABS	20
15	Lava faróis*	20
16	Controlo da altura do foco*; Faróis xénon activos - ABL*	10
17	Fusível primário para módulo electrónico central (CEM) sob o porta-luvas	20
18	ABS	5
19	Força da direcção ajustável*	5

	Função	A
20	Módulo de comando do motor; Módulo de comando da transmissão; Airbags	10
21	Bocal de lavagem com aquecimento*	10
22	-	-
23	Comando das luzes	5
24	-	-
25	-	-
26	-	-
27	Relé bobinas	5
28	Faróis adicionais*	20
29	Buzina	15
30	Bobina de relé no relé principal do sistema de comando do motor; Módulo de comando do motor (4 cil. 2.0 l <sup>B</sup> , 5 cil., 6 cil.)	10
31	Módulo de comando da transmissão	15





# 10 Manutenção e serviço de manutenção



	Função	A
32	Acoplamento magnético A/C (não 4 cil. 2.0 I <sup>C</sup> , não 5 cil. Diesel); Bomba do líquido de arrefecimento de apoio (4 cil. 2.0 I Diesel)	15
33	Bobina de relé no relé para acoplamento magnético A/C (não 5 cil. Diesel); Bobina de relé no relé para bomba do líquido de arrefecimento (1.6 I gasolina Start/Stop); Bobinas de relé na central eléctrica do da zona fria do compartimento do motor (Start/Stop)	5
34	Relé de arranque <sup>A</sup>	30
35	Bobinas de ignição (1.6 I gasolina, motor B4204T7); Módulo de comando de incandescência (5 cil. Diesel)	10
	Módulo de comando do motor (4 cil. 2.0 I <sup>B</sup> ); Bobinas de ignição (5, 6 cil. gasolina); Condensador (6 cil.)	20

	Função	A
36	Módulo de comando do motor (gasolina excepto 4 cil. 2.0 I <sup>C</sup> )	10
	Módulo de comando do motor (1.6 I Diesel, 5 cil. Diesel)	15
	Módulo de comando do motor (4 cil. 2.0 I <sup>B</sup> )	20
37	Válvulas (1.6 I gasolina); Sensor de massas de ar (1.6 I, 4 cil. 2.0 I <sup>B</sup> ); Termóstato (4 cil. 2.0 I gasolina <sup>B</sup> ); Válvula EVAP(4 cil. 2.0 I gasolina <sup>B</sup> ); Bomba de arrefecimento para EGR (4 cil. 2.0 I Diesel)	10
	Válvula reguladora do fluxo de combustível (motor D4162T)	
	Sensor de massas de ar (5 cil. Diesel, 6 cil.); Válvulas reguladoras (5 cil. Diesel); Injectores (5 cil., 6 cil. gasolina); Módulo de comando do motor (5 cil., 6 cil. gasolina)	15

	Função	A
38	Acoplamento magnético A/C (5, 6 cil.); Válvulas (1.6 I, motor B4204T7, 5 cil., 6 cil.); Módulo de comando do motor (6 cil.); Solenóides (6 cil. sem turbo); Motores do actuador colector de admissão (6 cil. sem turbo); Sensor de massas de ar (motor B4204T7, 5 cil. gasolina); Sensor do nível do óleo (5 cil. Diesel)	10
	Válvulas (4 cil. 2.0 I <sup>B</sup> ); Bomba de óleo (4-cyl. 2.0 I gasolina <sup>B</sup> ); Sonda lambda, central (4 cil. 2.0 I gasolina <sup>B</sup> ); Sonda lambda, traseira (4 cil. 2.0 I Diesel)	15
39	Sondas lambda (1.6 I gasolina, motor B4204T7); Sonda lambda (5 cil. Diesel); Módulo de comando grelha do radiador (1.6 I Diesel, 5 cil. Diesel)	10
	Sonda lambda, dianteira (4 cil. 2.0 I <sup>B</sup> ); Sonda lambda, traseira (4 cil. 2.0 I gasolina <sup>B</sup> ); Válvula EVAP (5 cil., 6 cil. gasolina); Sondas lambda (5 cil., 6 cil. gasolina)	15



	Função	A
40	Bomba do líquido de arrefecimento (1.6 l gasolina Start/ Stop)	10
	Bomba do líquido de arrefecimento (5 cil. gasolina); Aquecedor da ventilação do cárter (5 cil. gasolina); Bomba de óleo da transmissão automática (5 cil. gasolina Start/Stop)	
	Bobinas de ignição (4 cil. 2.0 l gasolina <sup>B</sup> )	15
	Aquecedor do filtro Diesel (Diesel)	20
41	Módulo de comando grelha do radiador (5 cil. gasolina)	5
	Acoplamento magnético (4 cil. 2.0 l gasolina <sup>B</sup> )	7,5
	Aquecedor da ventilação do cárter (5 cil. Diesel); Bomba de óleo transmissão automática (5 cil. Diesel Start/Stop)	10
	Acoplamento magnético A/C (4 cil. 2.0 l Diesel); Módulo de comando de incandescência (4 cil. 2.0 l Diesel); Bomba de óleo (4 cil. 2.0 l Diesel)	15

	Função	A
42	Bomba do líquido de arrefecimento (4 cil. 2.0 l gasolina <sup>B</sup> )	50
	Vela (Diesel)	70
43	Ventoinha de refrigeração (1.6 l, 4 cil. 2.0 l gasolina, 5 cil. gasolina)	60
	Ventoinha de refrigeração (6 cil., 4 cil. 2.0 l Diesel, 5 cil. Diesel)	80
44	Assistência à direcção	100

A Para automóveis com função Start/Stop esta posição de fusível está vazia - ver Fusíveis - na zona fria do compartimento do motor (pág. 408).

B Não aplicável a motor B4204T7.

C Aplicável no entanto a motor B4204T7.

### Informação relacionada

- Fusíveis - sob o porta-luvas (pág. 402)
- Fusíveis - no módulo de comando sob o porta-luvas (pág. 404)
- Fusíveis - compartimento da carga (pág. 406)



# 10 Manutenção e serviço de manutenção

## Fusíveis - sob o porta-luvas

Os fusíveis sob o porta-luvas protegem as funções do sistema Interactivo (Infotainment) e dos assentos, entre outras.



### Posições

	Função	A
1	Fusível primário para módulo de comando áudio*; Fusível primário para fusíveis 16-20: Infotainment	40
2	-	-
3	-	-

	Função	A
4	Volante com aquecimento eléctrico*	10
5	-	-
6	-	-
7	Tomada 12 V compartimento da carga*	15

	Função	A
8	Painel de controlo porta do condutor	20
9	Painel de controlo dianteiro porta do passageiro	20
10	Painel de controlo traseiro porta do passageiro direita	20
11	Painel de controlo traseiro porta do passageiro esquerda	20



	Função	A
12	Sem Chave*	20
13	Assento de comando eléctrico do lado do condutor*	20
14	Assento de comando eléctrico do lado do passageiro*	20
15	-	-
16	Módulo de comando sistema Interactivo (Infotainment) ou Ecrã <sup>A</sup>	5
17	Módulo de comando áudio (amplificador)*; Rádio digital*; TV*	10
18	Módulo de comando áudio ou Módulo de comando Sensus <sup>A</sup>	15
19	Telemática*; Bluetooth*	5
20	-	-
21	Tecto de abrir*; Iluminação interior do tejadilho; Sensor de climatização*; Motores borboleta da entrada de ar	5
22	Tomada 12 V consola de túnel	15
23	Aquecedor do banco traseiro, direita*	15

	Função	A
24	Aquecedor do banco traseiro, esquerda*	15
25	-	-
26	Aquecimento do assento dianteiro do lado do passageiro Ventilação do assento dianteiro do lado do passageiro*	15
27	Aquecimento do assento dianteiro do lado do condutor Ventilação do assento dianteiro do lado do condutor*	15
28	Assistência de estacionamento*; Câmara de estacionamento* Módulo de comando do engate de reboque*	5
29	Módulo de comando AWD*	15
30	Chassis activo Four-C*	10

<sup>A</sup> Algumas versões de motor.

### Informação relacionada

- Fusíveis - no compartimento do motor (pág. 397)
- Fusíveis - no módulo de comando sob o porta-luvas (pág. 404)

- Fusíveis - compartimento da carga (pág. 406)
- Fusíveis - na zona fria do compartimento do motor (pág. 408)



# 10 Manutenção e serviço de manutenção

## Fusíveis - no módulo de comando sob o porta-luvas

Os fusíveis no módulo de comando sob o porta-luvas protegem as funções do airbag e do aviso de colisão, entre outras.

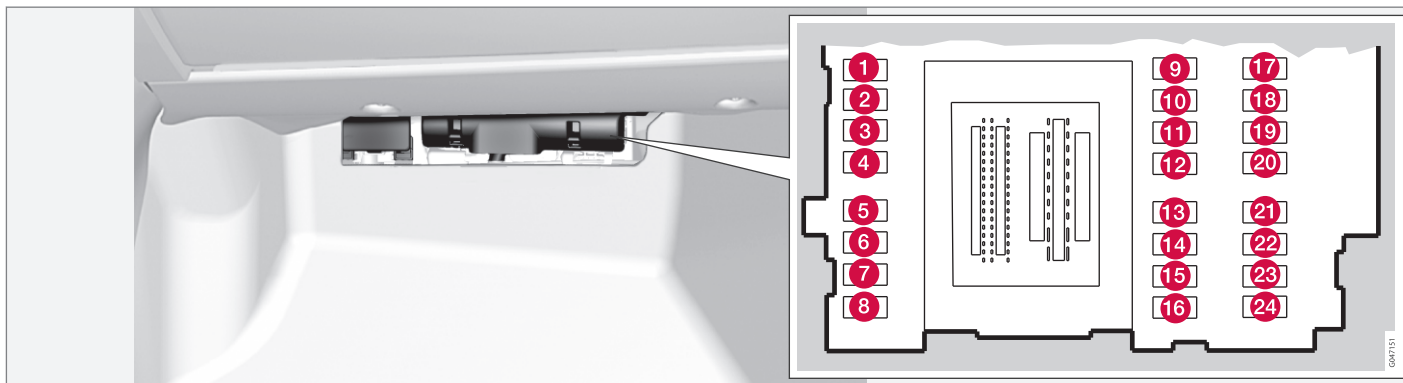

### Posições

	Função	A
1	Limpa vidro traseiro	15
2	-	-
3	Iluminação interior; Painel de comando dos vidros eléctricos da porta do condutor; Assentos de comando eléctrico*	7,5

	Função	A
4	Instrumento combinado	5
5	Controlo da velocidade adaptativo, ACC*; aviso de colisão*	10
6	Iluminação interior; Sensor de chuva*	7,5
7	Módulo do volante	7,5

	Função	A
8	Fecho centralizado, tampa do depósito de combustível	10
9	Lava vidro traseiro	15
10	Lava pára-brisas	15
11	Destrancagem da tampa do porta-bagagens	10
12	Encosto da cabeça rebatível*	10



	Função	A
13	Bomba de combustível	20
14	Alarme sensor de movimentos*; Painel de climatização	5
15	Bloqueio do volante	15
16	Sirene de alarme*; Tomada de diagnóstico OBDII	5
17	-	-
18	Airbags	10
19	Aviso de colisão*	5
20	Sensor do pedal do acelerador; Anti-encandeamento do espelho retrovisor interior*; Aquecimento do banco traseiro* Aquecedor adicional eléctrico*	7,5
21	Módulo de comando sistema Interactivo (Infotainment) (Performance); Audio (Performance)	15
22	Luzes de travões	5
23	Tecto de abrir*	20
24	Inibidor de arranque	5

### Informação relacionada

- Fusíveis - no compartimento do motor (pág. 397)
- Fusíveis - sob o porta-luvas (pág. 402)
- Fusíveis - compartimento da carga (pág. 406)
- Fusíveis - na zona fria do compartimento do motor (pág. 408)



## Fusíveis - compartimento da carga

Os fusíveis no compartimento da carga protegem o travão de estacionamento eléctrico, entre outros elementos.

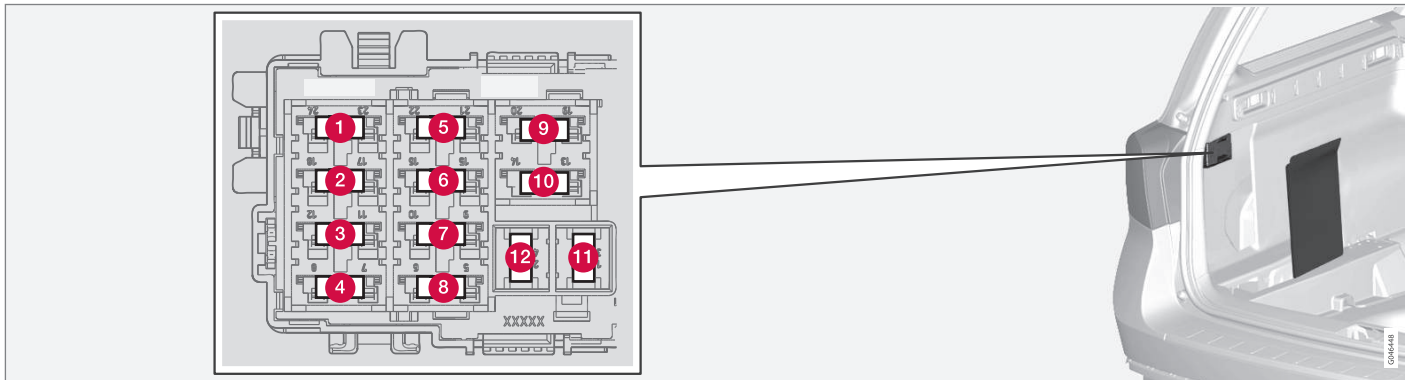

A central encontra-se atrás dos estofos, no lado esquerdo.

### Posições

	Função	A
1	Travão de estacionamento eléctrico esquerdo	30
2	Travão de estacionamento eléctrico direito	30
3	Desembaciador do vidro traseiro	30
4	Tomada do atrelado 2*	15

	Função	A
5	Tampa do porta-bagagens de comando eléctrico*	20
6	-	-
7	-	-
8	-	-
9	-	-

	Função	A
10	-	-
11	Tomada do atrelado 1*	40
12	-	-

### Informação relacionada

- Fusíveis - no compartimento do motor (pág. 397)
- Fusíveis - sob o porta-luvas (pág. 402)





- Fusíveis - no módulo de comando sob o porta-luvas (pág. 404)
- Fusíveis - na zona fria do compartimento do motor (pág. 408)



# 10 Manutenção e serviço de manutenção

## Fusíveis - na zona fria do compartimento do motor

Os fusíveis na zona fria do compartimento do motor estão disponíveis em automóveis com função Start/Stop.

10

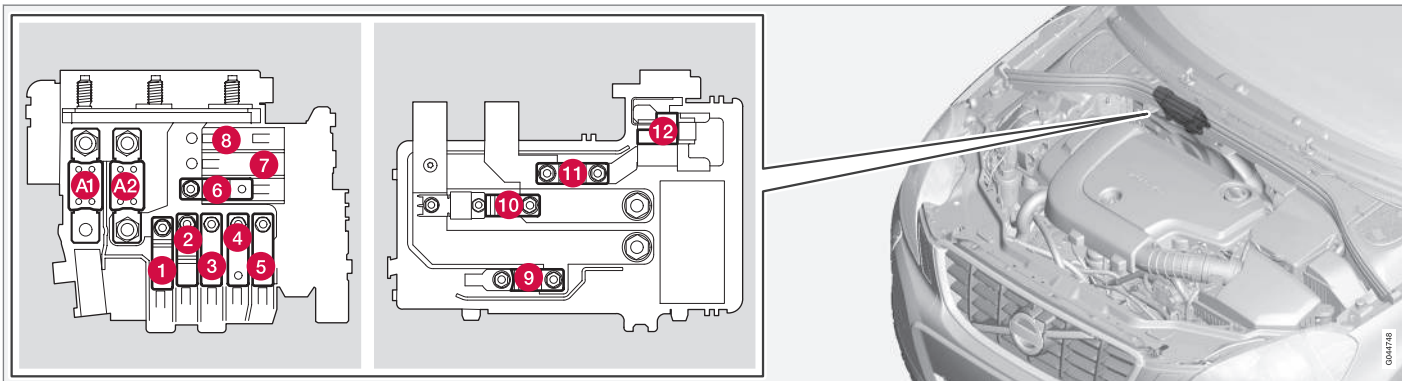

Localização dos fusíveis para função Start/Stop.

- Fusíveis A1 e A2 são de tipo "MEGA Fuse" e apenas podem ser substituídos por uma oficina<sup>21</sup>.
- Fusíveis 1-11 são de tipo "Midi Fuse" e apenas podem ser substituídos por uma oficina<sup>21</sup>.
- Fusível 12 é do tipo "Mini Fuse".

Para mais informações sobre o Start/Stop - ver Start/Stop\* (pág. 288).

### Posições

	Função	A
A1	Fusível principal para central eléctrica no compartimento do motor	175

	Função	A
A2	Fusível principal para o Módulo electrónico central (CEM) sob o porta-luvas, central de relés/fusíveis sob o porta-luvas, central eléctrica no compartimento da carga	175
1	Aquecedor adicional eléctrico*	100

<sup>21</sup> Recomenda-se uma oficina autorizada Volvo.



	Função	A
2	Fusível primário para módulo electrónico central (CEM) sob o porta-luvas	50
3	Fusível primário para central de relés/fusíveis sob o porta-luvas	60
4	Fusível primário para central de relés/fusíveis sob o porta-luvas	60
5	Fusível primário para central eléctrica no compartimento da carga	60
6	Ventilador do habitáculo	40
7	-	-
8	-	-
9	Relé de arranque	30
10	Díodo interno	50
11	Bateria de apoio	70
12	Módulo electrónico central (CEM) - tensão de referência para a bateria de apoio; Ponto de carga para a bateria de apoio	15

## Informação relacionada

- Fusíveis - no compartimento do motor (pág. 397)
- Fusíveis - sob o porta-luvas (pág. 402)
- Fusíveis - no módulo de comando sob o porta-luvas (pág. 404)
- Fusíveis - compartimento da carga (pág. 406)



## Lavagem automática de automóveis

*O automóvel deve ser lavado logo que fique sujo. Lave numa plataforma de lavagem com separador de óleo. Utilize champô de automóvel.*

### Lavar à mão

- Remova os excrementos de pássaro das superfícies pintadas o mais depressa possível. Estes contêm químicos que afectam e descoloram a pintura muito rapidamente. Recomenda-se que eventuais descolorações sejam reparadas numa oficina autorizada Volvo.
- Lave com água a estrutura inferior.
- Lave todo o automóvel até a sujidade solta sair, para evitar o risco de danos causados pela abrasão. Não aponte o bico directamente nas fechaduras.
- Se necessário utilize um produto frio de desengorduramento em superfícies com sujidade muito presa. Note que as superfícies não podem estar aquecidas pelo sol!
- Lave com esponja e champô de automóvel com água tépida abundante.
- Lave as escovas do limpa pára-brisas com uma solução de sabão tépida ou com champô de automóvel.
- Seque o automóvel com uma pele de camurça limpa e macia ou com um raspador de água. Ao evitar que as gotas de água sequem à luz do sol reduz-se o

risco de formação de marcas de gotas que têm de ser posteriormente polidas.



### AVISO

Confie sempre a lavagem do motor a uma oficina. Se o motor estiver quente existe o risco de incêndio.



### IMPORTANTE

Os faróis sujos possuem funcionalidade reduzida. Limpe regularmente, por exemplo: ao reabastecer o combustível.

Não utilize agentes de limpeza corrosivos, utilize água e uma esponja não abrasiva.



### NOTA

A iluminação exterior, como é o caso dos faróis, luzes de nevoeiro e luzes traseiras, pode formar temporariamente condensação no interior do vidro. Isto é normal, toda a iluminação exterior foi concebida para suportar esta situação. A condensação é ventilada normalmente para fora do cárter das lâmpadas após a lâmpada estar acesa algum tempo.

### Escovas de limpa pára-brisas

Restos de asfalto, poeira ou sal na escova assim como insectos, gelo, etc. acumulados no pára-brisas afectam negativamente a longevidade da escova do limpa pára-brisas.

Na lavagem:

- Coloque a escova do limpa pára-brisas no modo de serviço, ver Escovas de limpa pára-brisas (pág. 386).



### NOTA

Lave regularmente a escova do limpa pára-brisas e o pára-brisas com uma solução de sabão ou champô automóvel morno. Nunca utilize produtos de limpeza fortes.

### Lavagem automática

A lavagem automática é um modo simples e rápido de manter o automóvel limpo, mas esta lavagem não chega a todos os pontos. Para que se obtenha os melhores resultados, recomenda-se a lavagem do automóvel à mão.



### NOTA

Durante os primeiros meses o automóvel deve ser lavado apenas à mão. Isto porque a pintura é mais sensível enquanto nova.

### Lavagem de alta pressão

Ao utilizar a lavagem de alta pressão faça movimentos largos e assegure-se que o bico de lavagem não se aproxima do automóvel mais do que 30 cm (a distância é válida para todos os elementos exteriores). Não aponte o bico directamente nas fechaduras.



## Testar os travões

### AVISO

Teste sempre os travões após a lavagem, inclusive o travão de estacionamento, de modo a que a humidade e a corrosão não ataquem as pastilhas dos travões e deteriorem os travões.

Trave levemente de vez em quando se conduzir percursos longos debaixo de chuva ou neve enlameada. O calor gerado pela fricção aquece e seca as pastilhas dos travões. Proceda do mesmo modo após o arranque em tempo muito húmido ou frio.

## Exteriores de plástico, borracha e elementos decorativos

Para a limpeza e tratamento de artigos coloridos de plástico, borracha ou elementos decorativos, como por exemplo: listas brilhantes, recomenda-se a utilização de agentes de limpeza especiais que se encontram disponíveis num concessionário Volvo. Ao usar tais agentes de limpeza devem-se seguir cuidadosamente as instruções de utilização.



### IMPORTANTE

Evite o enceramento e polimento de plástico e borracha.

Ao utilizar agentes desengordurantes em plástico ou borracha, aplique apenas com pressão leve. Utilize uma esponja húmida.

O polimento de faixas brilhantes pode remover ou danificar a camada superficial brilhante.

Agentes de polimento com abrasivos não devem ser utilizados.

## Jantes

Utilize apenas produtos de limpeza de jantes recomendados pela Volvo.

Produtos fortes para a limpeza das jantes podem danificar as superfícies e causar manchas em jantes de alumínio cromadas.

## Informação relacionada

- Polir e encerar (pág. 411)
- Limpeza do interior (pág. 413)
- Revestimento contra água e sujidade (pág. 412)

## Polir e encerar

*Polir e encerar o automóvel quando a superfície pintada estiver fosca ou para lhe dar proteção suplementar.*

*Não é necessário polir o automóvel antes de este ter um ano de idade, mas pode ser encerrado antes durante esse período. Não proceda ao polimento nem enceramento à luz directa do sol.*

Lave e seque muito bem o automóvel antes de o polir ou encerar. Retire os salpicos de asfalto ou de alcatrão com o produto de limpeza com nafta ou destinados a esse fim. As nódoas mais difíceis podem ser retiradas com massa de polir (rubbing) destinada para pintura de automóveis.

Faça primeiro polimento com polish e depois encere com cera líquida ou sólida. Siga minuciosamente as instruções nas embalagens. Muitos dos produtos contêm polish e cera.



## ! IMPORTANTE

Evite o enceramento e polimento de plástico e borracha.

Ao utilizar agentes desengordurantes em plástico ou borracha, aplique apenas com pressão leve. Utilize uma esponja húmida.

O polimento de faixas brilhantes pode remover ou danificar a camada superficial brilhante.

Agentes de polimento com abrasivos não devem ser utilizados.

## ! IMPORTANTE

Devem-se utilizar apenas tratamentos para a pintura recomendados pela Volvo.

Outros tratamentos, tais como de conservação, selagem, protecção, brilho ou semelhantes podem danificar a pintura. Danos na pintura provocados por estes tratamentos não são cobertos pela garantia Volvo.

## Informação relacionada

- Lavagem automática de automóveis (pág. 410)

## Revestimento contra água e sujidade

*Os vidros têm um revestimento que melhora a visibilidade em condições climáticas desfavoráveis.*

## Revestimento contra água e sujidade\*



O revestimento contra água está sujeito a um desgaste natural.

Cuidados:

- Nunca utilize em superfícies de vidro produtos como cera automóvel, desengordurantes, etc. Estes artigos podem danificar as propriedades protectoras contra a água.
- Tenha cuidado na limpeza para não riscar as superfícies de vidro.
- Para evitar danos nas superfícies de vidro ao remover gelo – utilize apenas espátulas de plástico.
- Para conservar as propriedades de protecção contra a água recomenda-se o tratamento com um produto especial que se encontra disponível nos concessionários Volvo. Este produto deve ser utilizado pela primeira vez ao fim de três anos e depois todos os anos.

## ! IMPORTANTE

Não utilize raspadores de gelo de metal para remover gelo dos vidros. Utilize o aquecimento eléctrico para remover o gelo dos espelhos, ver Vidros e retrovisores - desembaciamento (pág. 109).

## Informação relacionada

- Lavagem automática de automóveis (pág. 410)



### Protecção anti-corrosão

O automóvel recebeu na fábrica um tratamento de protecção anti-corrosiva muito minucioso e completo. Partes da carroçaria estão compostas de chapa galvanizada. A estrutura inferior está protegida com um agente de protecção anti-corrosiva resistente ao desgaste. Um líquido de protecção anti-corrosiva diluído e altamente penetrante foi pulverizado nas barras, nas cavidades, nas secções fechadas e nas portas laterais.

### Inspecção e manutenção

Sujidade e sal de estrada pode facilmente resultar em corrosão, é por isso importante manter sempre o automóvel limpo. De modo a preservar as propriedades anti-corrosão do automóvel, é necessário proceder regularmente a inspecções e eventuais melhoramentos.

Em circunstâncias normais, a protecção anti-corrosão não precisa de ser melhorada até aos 12 anos. Depois disso, o tratamento deve repetir-se de dois em dois anos. No caso do automóvel necessitar de um tratamento anti-corrosão posterior, a Volvo recomenda que procure a ajuda de uma oficina autorizada Volvo.

### Informação relacionada

- Danos na pintura (pág. 414)

### Limpeza do interior

Utilize apenas produtos de limpeza e manutenção do automóvel recomendados pela Volvo. Limpe regularmente e, para os melhores resultados, trate as nódoas logo que possível. É importante proceder à limpeza com aspirador antes de se limpar com o produto de limpeza.



#### IMPORTANTE

- Algumas peças de roupa tingidas (por ex.: jeans ou roupa em camurça) podem tingir os estofos. Perante esta ocorrência, é importante que a limpeza e tratamento das partes afectadas logo que possível.
- Nunca utilize solventes fortes, por ex.: líquido de lava pára-brisas, diluente, terebentina, para limpar o interior, uma vez que estes solventes podem danificar os estofos e os restantes materiais interiores.
- Nunca pulverize agentes de limpeza directamente sobre componentes que possuem botões ou comandos eléctricos. Limpe-os utilizando um pano humedecido com o agente de limpeza.
- Objectos contundentes fitas aderentes podem danificar os estofos têxteis do automóvel.

### Estofos têxteis e tejadilho têxtil

A Volvo dispõe de um completo produto de tratamento para estofos e tejadilho têxteis que, quando utilizados de acordo com as instruções, preservam as características dos estofos. O produto de tratamento para têxteis encontra-se disponível no seu concessionário Volvo.

### Estofos em pele

Os estofos em pele da Volvo foram tratados para conservar o seu aspecto original.

Os estofos em pele são um produto natural que se transforma com o tempo adquirindo uma bela pátina. Para preservar as suas características e cores, a pele deve ser sujeita a limpeza e tratamento regular. A Volvo dispõe de uma gama completa de produtos de limpeza e tratamento de estofos de pele, Volvo Leather Care Kit/Wipes, que, quando utilizados de acordo com as instruções, preservam o aspecto natural da pele.

Para se atingir os melhores resultados, a Volvo recomenda a limpeza e aplicação de creme protector uma a quatro vezes por ano (ou mais se necessário). O Leather Care Kit/Wipes encontra-se disponível no seu concessionário Volvo.

### Volante em pele

A pele necessita de respirar. Nunca cubra o volante em pele com uma protecção de plástico. Para a limpeza do volante em pele reco-



menda-se a utilização de Volvo Leather Care Kit/Wipes.

## Elementos interiores de plástico, metal e madeira

Para a limpeza dos elementos e superfícies interiores recomendamos toalhetes de fibras quebradas ou toalhetes de micro fibras, humidificados com água, disponíveis num concessionário Volvo.

Nunca raspe nem esfregue uma nódoa. Nunca utilize produtos fortes para a remoção de nódoas. Para os casos mais difíceis poderá encontrar artigos de limpeza especiais nos concessionários Volvo.

## Cintos de segurança

Use água e detergente sintético, o seu concessionário Volvo possui artigos de limpeza especiais para os têxteis. Assegure-se de que o cinto de segurança está bem seco antes de o enrolar de novo.

## Tapetes de encaixe e tapete do chão

Retire os tapetes acessórios para a limpeza separada do tapete do chão e dos tapetes acessórios. Utilize um aspirador para limpar todo o pó e sujidade. Cada tapete de encaixe prende em pontos.

Retire o tapete de encaixe segurando o tapete em cada ponta e puxando-o para cima.

Coloque o tapete de encaixe pressionando em cada ponto.

### AVISO

Utilize apenas um tapete de encaixe para cada lugar e verifique antes da viagem se o tapete no lugar do condutor está devidamente e ancorado nos pontos, de modo a não ficar entalado junto ou sob os pedais.

Para nódoas no tapete recomenda-se, após aspirar, tratamento com agente de limpeza têxtil. Os tapetes devem ser limpos com agentes recomendados pelo seu concessionário Volvo.

## Informação relacionada

- Lavagem automática de automóveis (pág. 410)

## Danos na pintura

*A pintura constitui uma parte importante da protecção anti-corrosão do automóvel e, por isso, deve ser inspeccionada com regularidade. Os danos na pintura mais habituais são marcas causadas pelo bater de pequenas pedras, ranhuras e danos em, por ex. cantos dos pára-choques, portas e pára-choques.*

## Melhoramento de pequenos danos na pintura

Para evitar a formação de corrosão, os danos na pintura devem ser reparados imediatamente.

### Material

- pintura básica (primário)<sup>22</sup> - para, por exemplo, pára-choques revestidos a

<sup>22</sup> Eventualmente.





plástico, existe um primário especial aderente em lata de spray

- pintura básica ou verniz - disponível em lata de spray ou como caneta/marcador<sup>23</sup>
- fita adesiva de protecção
- pano fino<sup>22</sup>.

## Código de pintura

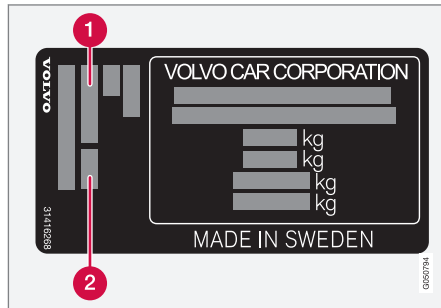

- 1 Código de pintura exterior
- 2 Eventual código secundário de pintura exterior

É importante usar a cor correcta. Para a localização do autocolante do produto, ver Modelo (pág. 417).

## Repare pequenos danos da pintura como marcas causadas pelo bater de pequenas pedras e riscos

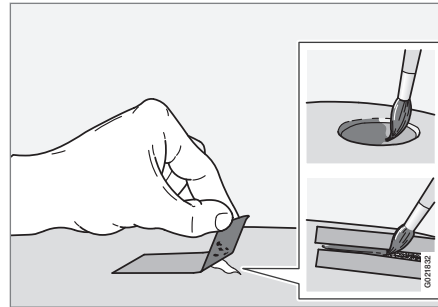

Antes de se iniciar o trabalho, o automóvel deve estar lavado, seco e ter uma temperatura superior a 15 °C.

1. Fixe um pedaço de fita adesiva de protecção sobre a superfície danificada. Em seguida, puxe a fita de modo a que eventuais restos da tinta venham presos à fita.

Se o dano tiver atingido a superfície de metal (chapa) é importante utilizar uma pintura básica (primário). Em danos numa superfície plástica deve-se utilizar primário aderente para os melhores resultados - aplique o spray na tampa da lata e utilize um pincel fino.

2. Antes de pintar pode ser necessário (por ex. perante desníveis) utilizar uma lixa muito fina para aplicar ligeiramente a nível local. A superfície deve ser limpa cuidadosamente e secar.
3. Misture bem a pintura básica (primário) e aplique com a ajuda de um pincel fino, fósforo ou semelhante. Termine com pintura base e verniz quando a pintura básica secar.
4. Em caso de ranhuras, proceda como anteriormente, mas ponha fita adesiva de protecção à volta da área danificada para proteger a pintura não danificada.

### **i** NOTA

Se a marca de pedra não atingir a superfície metálica (chapa) e ainda existir camada de pintura não danificada - aplique directamente tinta base e tinta transparente após a limpeza da superfície.

### Informação relacionada

- Protecção anti-corrosão (pág. 413)

<sup>23</sup> Siga as instruções que acompanham a embalagem da caneta/marcador.

<sup>22</sup> Eventualmente.

# 11

01 10  
00 11

## ESPECIFICAÇÕES

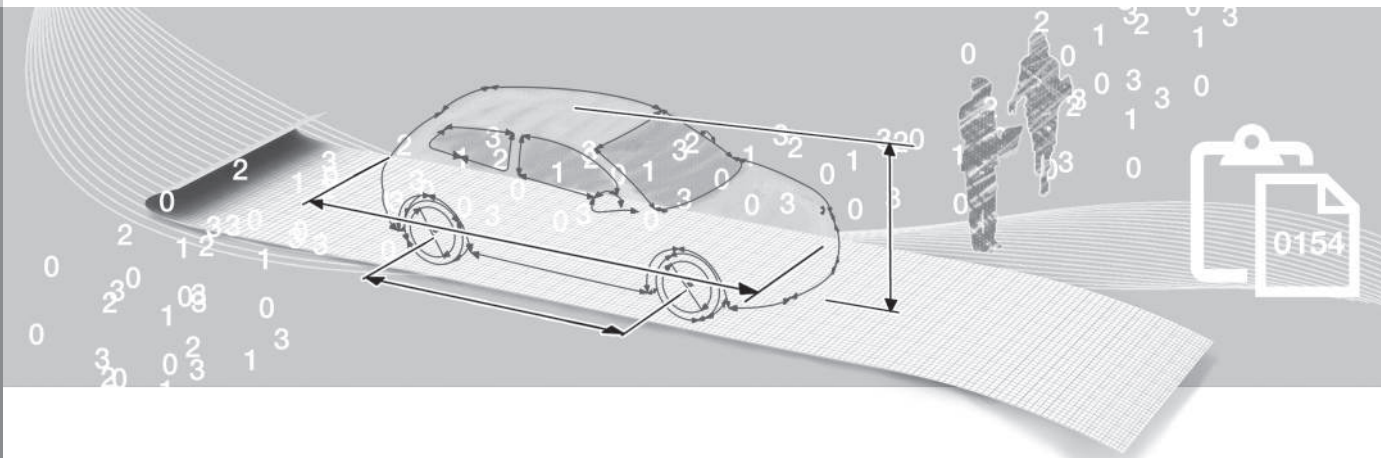

## **Modelo**

*Modelo, número de chassis, etc., ou seja, informação única sobre o veículo pode ser lida num autocolante do automóvel.*



e fica visível quando a porta direita traseira é aberta.

- 2 Autocolante do aquecedor de estacionamento.
- 3 Código do motor e número de série do motor.
- 4 Autocolante relativo ao óleo do motor.
- 5 Modelo e número de série da transmissão.
  - A Transmissão manual
  - B Transmissão automática
- 6 Número de identificação do automóvel. (VIN Vehicle Identification Number)

No certificado de registo do automóvel encontram-se informações adicionais sobre o mesmo.

#### **i** NOTA

Os autocolantes que aparecem no manual do proprietário não pretendem ser cópias exactas dos existentes no automóvel. O objectivo é indicar o aspecto e a localização aproximadas no automóvel. A informação relativa ao seu automóvel encontra-se no autocolante do seu automóvel.

#### **Informação relacionada**

- Pesos (pág. 422)
- Especificações de motor (pág. 426)

## Medidas

As medidas do comprimento, altura, etc. do automóvel podem ser vistas na tabela.

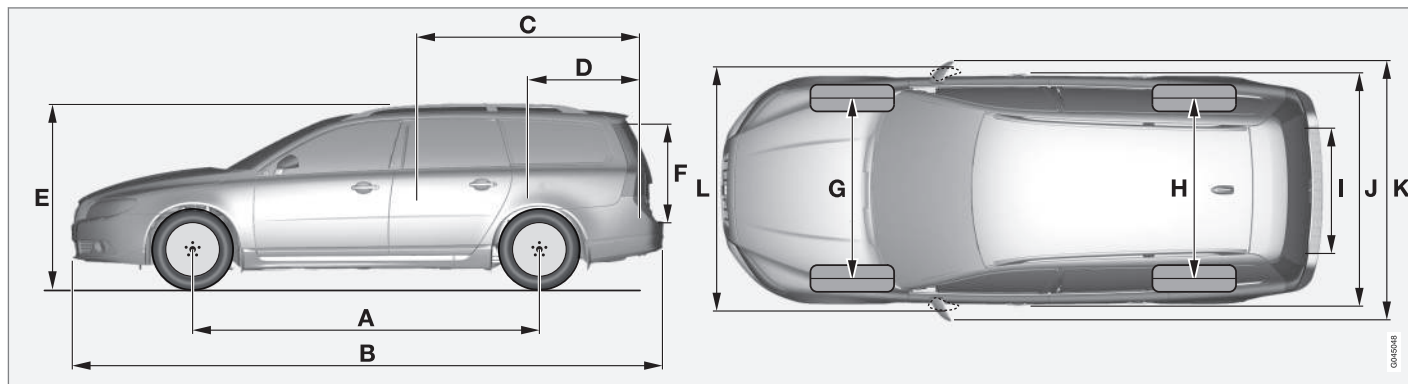

V70.

	Medidas	mm
A	Distância entre eixos	2816
B	Comprimento	4814
C	Comprimento de carga, chão, banco rebatido	1878
D	Comprimento de carga, chão	1089
E	Altura	1547

	Medidas	mm
F	Altura de carga	724
G	Largura de via à frente	1588 <sup>A</sup> 1578 <sup>B</sup>
H	Largura de via atrás	1586 <sup>A</sup> 1576 <sup>B</sup>
I	Largura de carga, chão	1153

	Medidas	mm
J	Largura	1861 (1876 <sup>C</sup> )
K	Largura incl. retrovisores	2106
L	Largura incl. retrovisores rebatidos	1907

A com roda 16"50 e 17"50

B com roda 17"55 e 18"55

C com Condução sem chave\*

COMSAB

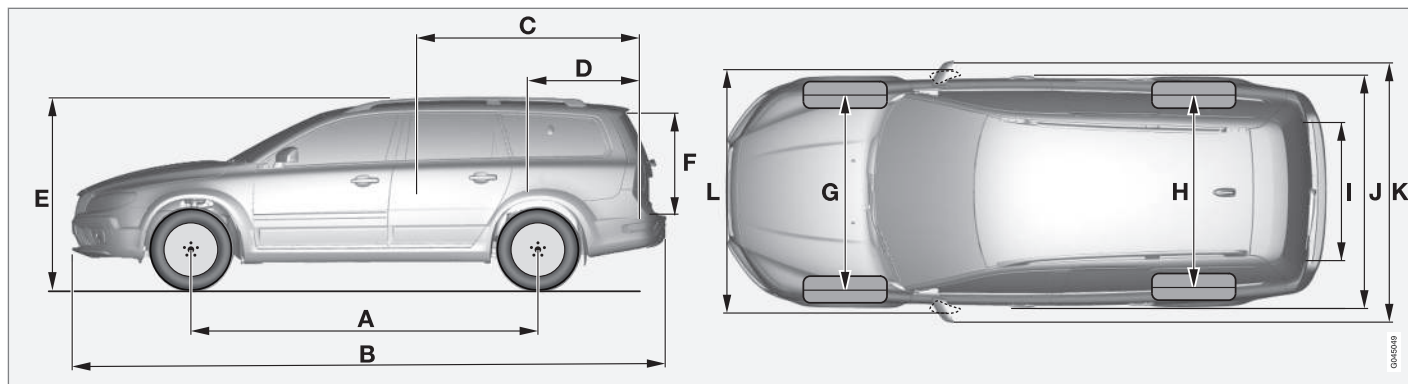

XC70.

	Medidas	mm
A	Distância entre eixos	2815
B	Comprimento	4838
C	Comprimento de carga, chão, banco rebatido	1878
D	Comprimento de carga, chão	1089
E	Altura	1604
F	Altura de carga	724
G	Largura de via à frente	1614 <sup>A</sup> 1604 <sup>B</sup>

	Medidas	mm
H	Largura de via atrás	1580 <sup>A</sup> 1570 <sup>B</sup>
I	Largura de carga, chão	1153
J	Largura	1870 (1876 <sup>C</sup> )
K	Largura incl. retrovisores	2119
L	Largura incl. retrovisores rebatidos	1925

A com roda 16"50

B com roda 17"55 e 18"55

C com Condução sem chave\*

**Pesos**

O peso total máx. etc. pode ser lido num autocolante no automóvel.

O peso de serviço inclui o condutor, o peso do depósito de combustível quando cheio até 90 %, todos os óleos e líquidos.

O peso dos passageiros e de acessórios montados, assim como o da esfera de pressão (pág. 423) (com atrelado conectado) afectam a capacidade de carga e não são contabilizados no peso de serviço.

Carga Máx permitida = Peso total - Peso de serviço.

**NOTA**

O peso de serviço documentado é válido para o automóvel na versão base - ou seja, um automóvel sem equipamentos extra ou opcionais. Isto significa que por cada opção adicionada, a capacidade de carga é reduzida no equivalente ao peso da opção.

Exemplos de opções que reduzem a capacidade de carga são os níveis de equipamentos Kinetic/Momentum/Summum e outras opções como Engate de reboque, Porta bagagens, Bagageira de tejadilho, Equipamento áudio, Faróis adicionais, GPS, Aquecedor alimentado a combustível, Grelhas de protecção, Tapetes, Cobertura da bagagem, Assentos de comando eléctrico, etc.

Pesar o automóvel é um método seguro para determinar o peso de serviço do seu automóvel.

**AVISO**

As características de condução do automóvel alteram-se com a carga no automóvel e a sua distribuição.

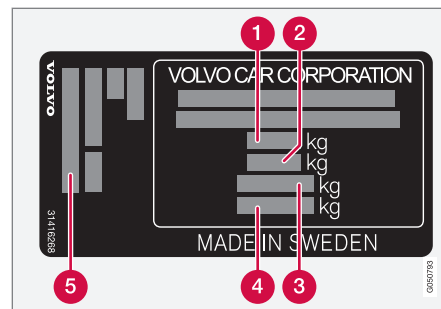

Para informações sobre a localização do autocolante, ver Modelo (pág. 417).

- 1 Peso total máx.
- 2 Peso máx. conjunto (automóvel+atrelado)
- 3 Carga máx., eixo dianteiro
- 4 Carga máx., eixo traseiro
- 5 Nível de equipamento

Carga máx.: Ver documento de registo do automóvel.

Carga máx. no tejadilho: 100 kg.

**Informação relacionada**

- Carga e esfera de pressão (pág. 423)



**Carga e esfera de pressão**

A carga e esfera de pressão para condução com atrelado podem ser vistas nas tabelas.

**Peso máximo, reboque travado****i NOTA**

Recomenda-se a utilização de amortecedor de vibrações no dispositivo de reboque para atrelados com peso superior a 1800 kg.

V70 Motor	Código do motor <sup>A</sup>	Transmissão	Peso máximo, reboque travado (kg)	Máx. esfera de pressão (kg)
Todos	Todos	Todos	1200	50
T4	B4164T	Manual, MMT6	1600	75
T4	B4164T	Automática, MPS6	1600	75
T4F	B4164T2	Manual, MMT6	1600	75
T4F	B4164T2	Automática, MPS6	1600	75
T5	B4204T11	Automática, TG-81SC	1800	90
T6 AWD	B6304T4	Automática, TF-80SC	2000	90
D2	D4162T	Manual, MMT6	1300	75
D2	D4162T	Automática, MPS6	1300	75
D3	D5204T7	Manual, M66	1600	75
D3	D5204T7	Automática, TF-80SD	1600	75
D4	D5204T3	Manual, M66	1600	75

# 11 Especificações



V70 Motor	Código do motor <sup>A</sup>	Transmissão	Peso máximo, reboque tra- vado (kg)	Máx. esfera de pressão (kg)
D4	D5204T3	Automática, TF-80SC <sup>B</sup> / TF-80SD <sup>C</sup>	1600	75
D4	D4204T5	Manual, M66	1800	90
D4	D4204T5	Automática, TG-81SC	1800	90
D4 AWD	D5244T12	Automática, TF-80SC	2000	90
D4 AWD	D5244T17	Automática, TF-80SC	2000	90
D5	D5244T11	Manual, M66	1800	90
D5	D5244T15	Automática, TF-80SC	2000	90
D5 AWD	D5244T15	Automática, TF-80SC	2000	90

<sup>A</sup> O código do motor, o número de referência e o número de série podem ser vistos no motor, ver Modelo (pág. 417).

<sup>B</sup> Sem Start/Stop.

<sup>C</sup> Com Start/Stop.

XC70 Motor	Código do motor <sup>A</sup>	Transmissão	Peso máximo, reboque tra- vado (kg)	Máx. esfera de pressão (kg)
Todos	Todos	Todos	1200	50
3.2 AWD	B6324S5	Automática, TF-80SC	1800	90
T5	B4204T11	Automática, TG-81SC	1800	90
T6 AWD	B6304T4	Automática, TF-80SC	2000	90
D4	D5204T3	Manual, M66	1600	75
D4	D5204T3	Automática, TF-80SC <sup>B</sup> / TF-80SD <sup>C</sup>	1600	75

XC70 Motor	Código do motor <sup>A</sup>	Transmissão	Peso máximo, reboque travado (kg)	Máx. esfera de pressão (kg)
D4	D4204T5	Manual, M66	1800	90
D4	D4204T5	Automática, TG-81SC	1800	90
D4 AWD	D5244T12	Manual, M66	2100	90
D4 AWD	D5244T12	Automática, TF-80SC	2100	90
D4 AWD	D5244T17	Manual, M66	2100	90
D4 AWD	D5244T17	Automática, TF-80SC	2100	90
D5 AWD	D5244T11	Manual, M66	2100	90
D5 AWD	D5244T15	Automática, TF-80SC	2100	90

<sup>A</sup> O código do motor, o número de referência e o número de série podem ser vistos no motor, ver Modelo (pág. 417).

<sup>B</sup> Sem Start/Stop.

<sup>C</sup> Com Start/Stop.

### Peso máximo, reboque destravado

Peso máximo, reboque destravado (kg)	Máx. esfera de pressão (kg)
750	50

### Informação relacionada

- Pesos (pág. 422)
- Condução com atrelado\* (pág. 318)

# 11 Especificações

## Especificações de motor

As especificações do motor (potência, etc.) para cada alternativa de motor podem ser lidas na tabela.



### NOTA

Nem todos os motores estão disponíveis em todos os mercados.

V70 Motor	Código do motor <sup>A</sup>	Potência (kW/rpm)	Potência (cv/rpm)	Binário (Nm/rpm)	Número de cilindros	Diâmetro do cilindro (mm)	Curso (mm)	Cilindrada (litros)	Taxa de compressão
T4	B4164T	132/5700	180/5700	240/1600-5000	4	79	81,4	1,596	10,0:1
T4F	B4164T2	132/5700	180/5700	240/1600-5000	4	79	81,4	1,596	10,0:1
T5	B4204T11	180/5500	245/5500	350/1500-4800	4	82	93,2	1,969	10,8:1
T6	B6304T4	224/5600	304/5600	440/2100-4200	6	82,0	93,2	2,953	9,3:1
D2	D4162T	84/3600	115/3600	270/1750-2500	4	75	88,3	1,560	16,0:1
D3	D5204T7	100/3500	136/3500	350/1500-2250	5	81,0	77	1,984	16,5:1
D4	D5204T3	120/3500	163/3500	400/1500-2750	5	81,0	77	1,984	16,5:1
D4	D4204T5	133/4250	181/4250	400/1750-2500	4	82,0	93,2	1,969	15,8:1
D4	D5244T12	133/4000	181/4000	420/1500-2500	5	81,0	93,2	2,400	16,5:1
D4	D5244T17	120/4000	163/4000	420/1500-2500	5	81,0	93,2	2,400	16,5:1
D5	D5244T11 <sup>B</sup>	158/4000	215/4000	420/1500-3250	5	81,0	93,15	2,400	16,5:1
D5	D5244T15 <sup>C</sup>	158/4000	215/4000	440/1500-3000	5	81,0	93,15	2,400	16,5:1

<sup>A</sup> O código do motor, o número de referência e o número de série podem ser vistos no motor, ver Modelo (pág. 417).

<sup>B</sup> Transmissão manual

<sup>C</sup> Transmissão automática

XC70 Motor	Código do motor <sup>A</sup>	Potência (kW/rpm)	Potência (cv/rpm)	Binário (Nm/rpm)	Número de cilindros	Diâmetro do cilindro (mm)	Curso (mm)	Cilindrada (litros)	Taxa de compressão
3.2 AWD	B6324S5	179/6400	243/6400	320/3200	6	84	96	3,192	10,8:1
T5	B4204T11	180/5500	245/5500	350/1500-4800	4	82	93,2	1,969	10,8:1
T6 AWD	B6304T4	224/5600	304/5600	440/2100-4200	6	82,0	93,2	2,953	9,3:1
D4	D5204T3	120/3500	163/3500	400/1500-2750	5	81,0	77	1,984	16,5:1
D4	D4204T5	133/4250	181/4250	400/1750-2500	4	82,0	93,2	1,969	15,8:1
D4 AWD	D5244T12	133/4000	181/4000	420/1500-2500	5	81,0	93,2	2,400	16,5:1
D4 AWD	D5244T17	120/4000	163/4000	420/1500-2500	5	81,0	93,15	2,400	16,5:1
D5 AWD	D5244T11 <sup>B</sup>	158/4000	215/4000	420/1500-3250	5	81,0	93,15	2,400	16,5:1
D5 AWD	D5244T15 <sup>C</sup>	158/4000	215/4000	440/1500-3000	5	81,0	93,15	2,400	16,5:1

A O código do motor, o número de referência e o número de série podem ser vistos no motor, ver Modelo (pág. 417).

B Transmissão manual

C Transmissão automática

### Informação relacionada

- Líquido de arrefecimento - qualidade e volume (pág. 432)
- Óleo do motor - qualidade e volume (pág. 429)

## Óleo do motor - condições de condução desfavoráveis

*Condições de condução desfavoráveis podem causar temperaturas anormalmente altas do óleo ou elevado consumo de óleo. Mais abaixo encontram-se alguns exemplos de condições de condução desfavoráveis.*

Verifique o óleo (pág. 371) com maior frequência em conduções prolongadas:

- com roulotte ou atrelado
- em zonas montanhosas
- a alta velocidade
- com temperaturas inferiores a -30 °C ou superiores a +40 °C.

Esta informação aplica-se também a trajectos mais curtos com temperaturas baixas.

Em condições de condução desfavoráveis utilize óleo do motor totalmente sintético. Este proporciona protecção extra ao motor.

A Volvo recomenda:



## ! IMPORTANTE

Para cumprir as exigências dos intervalos de serviço do motor, todos os motores são abastecidos de fábrica com um óleo do motor sintético especialmente desenvolvido para este fim. A opção por este óleo foi feita com grande preocupação com a longevidade, capacidade no arranque, consumo de combustível e impacte ambiental.

Para que os intervalos de serviço recomendados sejam válidos é necessário utilizar óleo do motor aprovado. Utilize apenas a qualidade do óleo indicada, tanto no abastecimento como na mudança do óleo, caso contrário pode afectar a longevidade, capacidade no arranque, consumo de combustível e impacte ambiental.

A Volvo Car Corporation não assegura a garantia se for utilizado óleo do motor com qualidade e viscosidade diferentes das indicadas.

A Volvo recomenda que a mudança do óleo seja efectuada numa oficina autorizada Volvo.

## Informação relacionada

- Óleo do motor - qualidade e volume (pág. 429)
- Óleo do motor - generalidades (pág. 370)

**Óleo do motor - qualidade e volume**

A qualidade do óleo e o volume para cada alternativa de motor pode ser visto na tabela.

A Volvo recomenda:



V70 Motor	Código do motor <sup>A</sup>	Qualidade do óleo	Volume, incluindo o filtro do óleo (litros)
T6	B6304T4	<b>Qualidade do óleo: ACEA A5/B5</b> <b>Viscosidade: SAE 0W-30</b>	cerca de 6,8
D3	D5204T7		cerca de 5,9
D4	D5204T3		cerca de 5,9
D4 AWD	D5244T12		cerca de 5,9
D4 AWD	D5244T17		cerca de 5,9
D5	D5244T11 <sup>B</sup>		cerca de 5,9
D5	D5244T15 <sup>C</sup>		cerca de 5,9

# 11 Especificações



V70 Motor	Código do motor <sup>A</sup>	Qualidade do óleo	Volume, incluindo o filtro do óleo (litros)
D2	D4162T	<b>Qualidade do óleo: ACEA A5/B5</b> <b>Viscosidade: SAE 5W-30</b> No caso de condução em condições desfavoráveis, utilize ACEA A5/B5 SAE 0W-30	cerca de 3,8
T4	B4164T	Óleo abastecido de fábrica e certificado: <b>Qualidade do óleo WSS-M2C925-A</b> alternativa no serviço de manutenção:	cerca de 4,1
T4F	B4164T2		cerca de 4,1
T5	B4204T11	Castrol Edge Professional V 0W-20 ou VCC RBS0-2AE 0w20	cerca de 5,4
D4	D4204T5		cerca de 5,2

<sup>A</sup> O código do motor, o número de referência e o número de série podem ser vistos no motor, ver Modelo (pág. 417).

<sup>B</sup> Transmissão manual.

<sup>C</sup> Transmissão automática.



XC70 Motor	Código do motor <sup>A</sup>	Qualidade do óleo	Volume, incluindo o filtro do óleo (litros)
3.2 AWD	B6324S5	<b>Qualidade do óleo: ACEA A5/B5</b> <b>Viscosidade: SAE 0W-30</b>	cerca de 6,8
T6 AWD	B6304T4		cerca de 6,8
D4	D5204T3		cerca de 5,9
D4 AWD	D5244T12		cerca de 5,9
D4 AWD	D5244T17		cerca de 5,9
D5 AWD	D5244T11 <sup>B</sup>		cerca de 5,9
D5 AWD	D5244T15 <sup>C</sup>		cerca de 5,9
T5	B4204T11	Castrol Edge Professional V 0W-20 ou VCC RBS0-2AE 0w20	cerca de 5,4
D4	D4204T5		cerca de 5,2

A O código do motor, o número de referência e o número de série podem ser vistos no motor, ver Modelo (pág. 417).

B Transmissão manual.

C Transmissão automática.

### Informação relacionada

- Óleo do motor - condições de condução desfavoráveis (pág. 428)
- Óleo do motor - verificação e abastecimento (pág. 371)

## Líquido de arrefecimento - qualidade e volume

O volume do líquido de arrefecimento para cada alternativa de motor pode ser visto na tabela.

**Qualidade recomendada:** A Volvo recomenda líquido de arrefecimento misturado com 50 % água<sup>1</sup>, ver embalagem.

Motor <sup>A</sup>		Volume (litros)
D2	D4162T <sup>B</sup>	10,5
D2	D4162T <sup>C</sup>	11,1
3.2	B6324S5	8,9
T6	B6304T4	
D3	D5204T7	
D4	D5204T3	
D4 AWD	D5244T12	
D4 AWD	D5244T17	
D5	D5244T15	
D5	D5244T11	

Motor <sup>A</sup>		Volume (litros)
T4	B4164T <sup>B</sup>	9,2
T4F	B4164T2 <sup>B</sup>	
T4	B4164T <sup>C</sup>	9,8
T4F	B4164T2 <sup>C</sup>	
T5	B4204T11	8,3 (8,7 <sup>D</sup> )
D4	D4204T5	8,9 (9,2 <sup>D</sup> )

<sup>A</sup> O código do motor, o número de referência e o número de série podem ser vistos no motor, ver Modelo (pág. 417).

<sup>B</sup> Transmissão manual

<sup>C</sup> Transmissão automática

<sup>D</sup> Aplicável a automóvel com aquecedor alimentado a combustível.

### Informação relacionada

- Líquido de arrefecimento - nível (pág. 375)

<sup>1</sup> A qualidade da água deve cumprir a norma STD 1285,1.

## Óleo da transmissão - qualidade e volume

O óleo da transmissão e o volume recomendados para cada alternativa de caixa de velocidades podem ser vistos na tabela.

### Transmissão manual

Transmissão manual	Volume (litros)	Óleo de transmissão recomendado
MMT6	cerca de 1,7	BOT 350M3
M66	cerca de 1,9 (cerca de 1,45 <sup>A</sup> )	

<sup>A</sup> Aplicável a motor D4204T5.

#### NOTA

Para MPS6 aplica-se a mudança do óleo em determinados intervalos de serviço.

Para as restantes caixas de velocidades o óleo da caixa de mudanças não necessita de ser substituído perante condições de condução normais. Perante condições de condução desfavoráveis pode ser necessário substituir o óleo.

### Transmissão automática

Transmissão automática	Volume (litros)	Óleo de transmissão recomendado
MPS6	cerca de 7,3	BOT 341
TF-80SC	cerca de 7,0	AW1



Transmissão automática	Volume (litros)	Óleo de transmissão recomendado
TF-80SD	cerca de 7,0	AW1
TG-81SC	cerca de 6,6 <sup>A</sup> cerca de 7,5 <sup>B</sup>	AW1

A Motores a gasolina

B Motores Diesel

## NOTA

Para MPS6 aplica-se a mudança do óleo em determinados intervalos de serviço.

Para as restantes caixas de velocidades o óleo da caixa de mudanças não necessita de ser substituído perante condições de condução normais. Perante condições de condução desfavoráveis pode ser necessário substituir o óleo.

### Informação relacionada

- Óleo do motor - condições de condução desfavoráveis (pág. 428)
- Modelo (pág. 417)

### Líquido dos travões - qualidade e volume

*Chama-se líquido dos travões ao agente de um sistema hidráulico de travagem utilizado para transferir a pressão de, por exemplo, um pedal do travão através de um cilindro de travão principal para um ou vários cilindros secundários que, por sua vez, actuam um travão mecânico.*

**Qualidade recomendada:** DOT 4

**Volume:** 0,6 litros

### Informação relacionada

- Líquido de travões e da embraiagem - nível (pág. 376)

### Óleo de assistência à direcção - qualidade

*Óleo de assistência à direcção é a designação do agente utilizado pelo sistema de assistência à direcção do automóvel.*

**Qualidade recomendada:** Óleo de assistência à direcção recomendado pela Volvo.

### Informação relacionada

- Óleo de assistência à direcção - nível (pág. 377)

### Líquido de lava pára-brisas - qualidade e volume

*O líquido de lava pára-brisas é usado para lavar os vidros e os faróis utilizando o limpa pára-brisas e vidro traseiro, assegurando deste modo uma boa visibilidade durante a condução.*

**Qualidade recomendada:** Da qualidade de líquido de lava pára-brisas recomendada pela Volvo - com protecção anti-congelação em tempo frio ou abaixo da temperatura de congelação.

### Volume:

- Automóveis **com** limpeza dos faróis: 6,5 litros.
- Automóveis **sem** limpeza dos faróis: 4,5 litros.

### Informação relacionada

- Líquido de lava pára-brisas - enchimento (pág. 388)
- Escovas de limpa pára-brisas (pág. 386)
- Limpa pára-brisas e lava pára-brisas (pág. 104)

## Depósito de combustível - volume

O volume do depósito de combustível para cada alternativa de motor pode ser visto na tabela.

Motor	Volume (litros)	Qualidade recomendada
Motor gasolina	cerca de 70	Combustível - gasolina (pág. 312)
Motor Diesel	cerca de 70	Combustível - Diesel (pág. 313)

### Informação relacionada

- Abastecimento de combustível (pág. 311)
- Especificações de motor (pág. 426)

## Consumo de combustível e emissões CO2

O consumo de combustível de um veículo é medido em litros por 100 km e as emissões de CO2 em gramas por km.

### Explicação

CO <sub>2</sub>	grama/km
	litros/100 km

	Condução em cidade
	Condução em auto-estrada
	Condução mista
	transmissão manual
	Transmissão automática







**NOTA**  
 Caso não exista informação sobre dados de consumo e emissões, esta encontra-se num suplemento anexo.

11

V70 							
		CO <sub>2</sub>		CO <sub>2</sub>		CO <sub>2</sub>	
T4 (B4164T)		177	7,6	118	5,1	139	6,0
T4 (B4164T)		228	9,8	135	5,8	168	7,2
T4FA (B4164T2)		222 (211 <sup>B</sup> )	9,6 (12,8 <sup>B</sup> )	129 (125 <sup>B</sup> )	5,6 (7,6 <sup>B</sup> )	163 (157 <sup>B</sup> )	7,0 (9,6 <sup>B</sup> )
T4FA (B4164T2)		228 (219 <sup>B</sup> )	9,8 (13,3 <sup>B</sup> )	133 (129 <sup>B</sup> )	5,7 (7,8 <sup>B</sup> )	168 (162 <sup>B</sup> )	7,2 (9,8 <sup>B</sup> )
T5 (B4204T11)		200	8,6	120	5,2	149	6,4







# 11 Especificações



V70 							
		CO <sub>2</sub>		CO <sub>2</sub>		CO <sub>2</sub>	
T6 AWD (B6304T4)	aut	344	14,8	175	7,5	237	10,2
D2 <sup>C</sup> (D4162T)	man	139	5,3	108	4,1	119	4,5
D2 <sup>D</sup> (D4162T)	man	121	4,6	103	3,9	109	4,2
D2 <sup>C</sup> (D4162T)	aut	134	5,1	111	4,2	119	4,5
D2 <sup>D</sup> (D4162T)	aut	126	4,8	103	3,9	111	4,2
D3 (D5204T7)	man	139	5,3	107	4,1	119	4,5
D3 <sup>E</sup> (D5204T7)	aut	164	6,2	117	4,5	134	5,1
D3 <sup>F</sup> (D5204T7)	aut	158	6,0	114	4,3	130	4,9
D4 (D5204T3)	man	139	5,3	107	4,1	119	4,5
D4 <sup>G</sup> (D5204T3)	aut	211	8,0	129	4,9	159	6,0
D4 <sup>H</sup> (D5204T3)	aut	164	6,2	117	4,5	134	5,1

11



V70 							
		CO <sub>2</sub>		CO <sub>2</sub>		CO <sub>2</sub>	
D4 <sup>I</sup> (D5204T3)	aut	158	6,0	114	4,3	130	4,9
D4 <sup>C</sup> (D4204T5)	man	124	4,7	107	4,1	113	4,3
D4 <sup>D</sup> (D4204T5)	man	121	4,7	102	3,9	109	4,2
D4 <sup>C</sup> (D4204T5)	aut	137	5,2	109	4,1	119	4,5
D4 <sup>D</sup> (D4204T5)	aut	135	5,3	107	4,1	117	4,5
D4 AWD (D5244T12)	aut	219	8,3	132	5,0	164	6,2
D4 AWD (D5244T17)	aut	219	8,3	132	5,0	164	6,2
D5 (D5244T11)	man	152	5,8	110	4,2	126	4,8

# 11 Especificações



V70 							
		CO <sub>2</sub>		CO <sub>2</sub>		CO <sub>2</sub>	
D5 (D5244T15)	aut	224	8,5	129	4,9	164	6,2
D5 AWD (D5244T15)	aut	219	8,3	132	5,0	164	6,2

A Os motores Flexifuel podem ser utilizados com gasolina sem chumbo 95 octanas e bioetanol E85. Ambos os combustíveis são abastecidos no mesmo depósito, sendo possível qualquer relação de mistura entre estes dois combustíveis.

B E85

C **Não** se aplica à variante de baixas emissões.

D Aplica-se **apenas** à variante de baixas emissões, largura de pneu máxima 225.







E Nenhuma restrição de pneus.







F Restrição de pneus, largura de pneu máx. 225.

G Aplicável a automóveis sem Start/Stop.

H Aplicável a automóveis com Start/Stop sem restrição de pneus.

I Aplicável a automóveis com Start/Stop com restrição de pneus, largura de pneu máx. 225.

XC70 							
		CO <sub>2</sub>		CO <sub>2</sub>		CO <sub>2</sub>	
3.2 AWD (B6324S5)	aut	326	14,0	181	7,8	234	10,1
T5 (B4204T11)	aut	208	8,9	128	5,5	157	6,7
T6 AWD (B6304T4)	aut	351	15,1	188	8,1	248	10,6

XC70 							
		CO <sub>2</sub>		CO <sub>2</sub>		CO <sub>2</sub>	
D4 (D5204T3)	man	177	6,8	118	4,5	139	5,3
D4 (D5204T3)	aut	202	7,7	126	4,8	154	5,9
D4 (D4204T5)	man	128	4,9	111	4,3	117	4,5
D4 (D4204T5)	aut	146	5,6	120	4,5	129	4,9
D4 AWD (D5244T12)	man	159	6,1	127	4,8	139	5,3
D4 AWD (D5244T12)	aut	225	8,6	137	5,2	169	6,4
D4 AWD (D5244T17)	man	159	6,1	127	4,8	139	5,3
D4 AWD (D5244T17)	aut	225	8,6	137	5,2	169	6,4
D5 AWD (D5244T11)	man	159	6,1	127	4,8	139	5,3
D5 AWD (D5244T15)	aut	225	8,6	137	5,2	169	6,4

Os valores de consumo de combustível e de emissões presentes na tabela acima

baseiam-se em ciclos de condução especiais UE<sup>2</sup>, válidos para automóveis com peso de

serviço na versão base e sem equipamento extra. O peso do automóvel aumenta com os



equipamentos utilizados. Estes, tal com a carga transportada no automóvel, aumentam o consumo de combustível e as emissões de dióxido de carbono.

Existem várias causas para o aumento do consumo de combustível em relação aos valores da tabela. Exemplos dessas causas são:

- O estilo de condução do condutor.
- Se o condutor optar por rodas maiores do que as montadas de fábrica na versão original do modelo, aumenta a resistência.
- Elevadas velocidades aumentam a resistência do ar.
- Qualidade do combustível, condições da estrada e do trânsito, meteorologia e estado do veículo.

A combinação de apenas alguns dos exemplos aqui mencionados pode resultar num aumento considerável do consumo. Para informações mais detalhadas consulte o quadro regulamentar<sup>2</sup>.

Podem existir grandes divergências no consumo de combustível em relação aos ciclos de condução UE<sup>2</sup> utilizados na certificação

do automóvel e nos quais os valores da tabela de consumo se baseiam.



## NOTA

Condições atmosféricas extremas, condução com atrelado ou em grandes altitudes, juntamente com a qualidade do combustível, são factores que influenciam o desempenho do automóvel.

## Informação relacionada

- Condução económica (pág. 317)
- Pesos (pág. 422)

<sup>2</sup> Os valores de consumo de combustível declarados oficialmente baseiam-se em dois ciclos de condução normalizados para ambiente de laboratório ("ciclos de condução UE") de acordo com EU Regulation no 692/2008, 715/2007 (Euro 5 / Euro 6) e UN ECE Regulation no 101. O quadro regulamentar inclui ciclos de condução em cidade e em auto-estrada. - Condução em cidade - a medição começa com o motor frio. A condução é simulada. - Condução em auto-estrada - o automóvel é acelerado e travado com velocidade entre 0-120 km/h. A condução é simulada. - V70 com motor D2, D3, D4 ou D5 combinados com caixa de velocidades manual de 6 velocidades arrancam na 2ª velocidade. XC70 com motor D4 AWD ou D5 AWD combinado com caixa de velocidades manual de 6 velocidades arranca na 2ª velocidade. O valor para a condução mista presente na tabela é de acordo com as exigências legais, uma combinação entre condução em cidade e condução em auto-estrada. Emissões CO<sub>2</sub> - para determinar as emissões de dióxido de carbono durante os dois ciclos de condução são recolhidas as emissões de escape. Estas são posteriormente analisadas e proporcionam um valor para as emissões CO<sub>2</sub>.

**Pneus - pressão de pneus aprovada**

A pressão de pneus aprovada para cada alternativa de motor pode ser vista na tabela.

**NOTA**

Todos os motores, pneus ou combinações destes nem sempre estão disponíveis em todos os mercados.

V70 Motor	Dimensão do pneu	Velocidade (km/h)	Carga, 1-3 pessoas		Carga máx.		Pressão ECO <sup>A</sup>
			Dianteiro (kPa) <sup>B</sup>	Traseira (kPa)	Dianteiro (kPa)	Traseira (kPa)	Dianteira/traseira (kPa)
T6	225/55 R 16	0 - 160	230	210	260	260	260
	225/50 R 17	160 +	280	280	300	300	-
	235/40 R 18	0 - 160	230	210	260	260	260
	235/40 R 19	160 +	290	290	320	320	-
D5	225/55 R 16	0 - 160	220	210	260	260	260
	225/50 R 17	160 +	260	260	270	270	-
	235/40 R 18	0 - 160	230	210	260	260	260
	235/40 R 19	160 +	270	270	290	290	-

# 11 Especificações



V70 Motor	Dimensão do pneu	Velocidade (km/h)	Carga, 1-3 pessoas		Carga máx.		Pressão ECO <sup>A</sup>
			Dianteiro (kPa) <sup>B</sup>	Traseira (kPa)	Dianteiro (kPa)	Traseira (kPa)	Dianteira/traseira (kPa)
T4 T4F	225/55 R 16	0 - 160	220	210	260	260	260
	225/50 R 17	160 +	260	260	270	270	-
T5 D2 D3 D4	205/60 R 16	0 - 160	230	210	260	260	260
	205/55 R 17 <sup>C</sup>	160 +	270	270	290	290	-
	215/50 R 17 <sup>D</sup>						
235/40 R 18 235/40 R 19							
Temporary Spare Tyre		máx. 80	420	420	420	420	-

A Condução económica.

B Em alguns países, a unidade bar surge juntamente com a unidade SI pascal: 1 bar = 100 kPa.

C Apenas aprovado para D2 variante de baixas emissões e D4 variante de baixas emissões.

D Não aprovado para T5, D4 e D2 variante de baixas emissões.

XC70 Motor	Dimensão do pneu	Velocidade (km/h)	Carga, 1 - 3 pessoas		Carga máx.		Pressão ECO <sup>A</sup>
			Dianteiro (kPa) <sup>B</sup>	Traseira (kPa)	Dianteiro (kPa)	Traseira (kPa)	Dianteira/traseira (kPa)
Todos os motores	215/65 R 16	0 - 160	230	230	260	260	260
	235/55 R 17						
	235/50 R 18	160 +	240	240	280	280	-
	235/45 R 19						
Temporary Spare Tyre		máx. 80	420	420	420	420	-

<sup>A</sup> Condução económica.

<sup>B</sup> Em alguns países, a unidade bar surge juntamente com a unidade SI pascal: 1 bar = 100 kPa.

### AVISO

As rodas 19 polegadas **nunca** podem ser utilizadas em automóveis que **não** estejam equipados com a opção R-design ou Chassis desportivo. A utilização de rodas 19 polegadas em automóveis com **chassis standard** implica risco de segurança, risco de danos no veículo e afecta negativamente as características de condução do automóvel.

### Informação relacionada

- Pneus - dimensões (pág. 334)
- Pneus - pressão do ar (pág. 332)
- Modelo (pág. 417)

## A

- Abastecimento
- Abastecimento..... 311
  - tampa do depósito de combustível.... 310
  - tampa do depósito de combustível,  
abertura manual..... 310
  - tampão..... 311
- ACC - Controlo da velocidade
- adaptativo..... 207
- Active Bending Lights (ABL)..... 94
- Adaptação das características de condução..... 197, 262
- Agendar serviço de manutenção e reparação..... 363
- Airbag
- activação/desactivação, PACOS..... 32
  - lado do condutor..... 30, 38
  - lado do passageiro..... 31, 32, 38
- AIRBAG ..... 30, 31
- Airbag lateral, SIPS..... 34, 38
- Airbag SIPS..... 34
- Ajuste do foco dos faróis..... 100
- Active Bending Lights ..... 100
  - Faróis de halogéneo..... 100
- Ajustes do volante..... 86
- Alarme..... 192, 194
- comando à distância fora de funções 194
  - controlo do alarme..... 175
  - indicador de alarme..... 193
  - nível de alarme reduzido..... 195
  - reactivação automática..... 194
  - sinais de alarme..... 194
- All Wheel Drive (tracção integral)..... 286
- Almofada integrada
- posição sentada..... 49
  - rebatimento..... 51
  - subida..... 50
- Amortecedor de vibrações..... 320
- Anti-patinagem..... 197
- Aquecedor a combustível
- temporizador..... 148
- Aquecedor adicional
- alimentado a combustível..... 152
  - eléctrico..... 152, 153
- Aquecedor do habitáculo..... 146
- Aquecedor do motor..... 146, 275
- Aquecedor do motor e do habitáculo
- arranque directo..... 147
  - desactivação directa..... 148
  - mensagens..... 150
  - temporizador..... 148
- Aquecimento eléctrico
- Bancos..... 138, 139
  - pára-brisas..... 109
  - retrovisores..... 109
  - vidro traseiro..... 109
  - volante..... 87
- Arranque Assistido..... 276
- Arranque remoto - ERS..... 272
- Arranque sem chave (keyless drive). 181,  
182, 183, 184, 271
- Assistência ao arranque em subidas..... 286
- Assistência de estacionamento..... 250
- função..... 250
  - indicação de avaria..... 253
  - para trás..... 252
  - sensores da assistência de estacionamento..... 254
- Assistência de fila
- utilização..... 247, 248
- Assistente de fila..... 214
- Autocolantes..... 417
- Automóvel ligado à Internet
- agendar serviço de manutenção e  
reparação..... 363
- Avisador de colisão
- limitações gerais..... 238



Avisador de colisão com Travão automático.....	232
Avisador do cinto de segurança.....	27
Aviso de colisão.....	232, 233
AWD, tracção integral.....	286

**B**

Banco, ver Bancos.....	81
Banco de comando eléctrico.....	82
Bancos.....	81
aquecimento eléctrico.....	138, 139
bancos dianteiros ventilados.....	139
de comando eléctrico.....	82
encosto de cabeça traseiro.....	84
rebatimento das costas do banco dianteiro.....	82
rebatimento das costas do banco traseiro.....	85
Banco traseiro	
aquecimento eléctrico.....	139
Bateria.....	389
arranque assistido.....	276
comando à distância/PCC.....	179
manutenção.....	389
Símbolos de aviso.....	391
Símbolos na bateria.....	391
Bateria de arranque.....	308, 389
sobrecarga.....	308
Bioetanol E85.....	315
BLIS.....	258, 259
Bloqueio de álcool.....	265
Bloqueio de segurança	
criança.....	41
Bloqueio de segurança para crianças.....	191, 192
Bloqueio direção.....	271
Bocais de lavagem, aquecidos.....	105
Bocais de lavagem com aquecimento....	105
Botão de informação, PCC.....	175
Bússola.....	110
calibragem.....	111
Buzina.....	87
Buzinar.....	87

**C**

Caixa de fusíveis/relés, ver Fusíveis.....	395
Caixa de primeiros-socorros.....	342
Caixa de velocidades.....	278
automática.....	279, 283
manual.....	278
Câmara de assistência ao estacionamento.....	254
Câmara de assistência de estacionamento	
Definições.....	257
Capot, abertura.....	368
Carga	
carga comprida.....	161
carga no tejadilho.....	161
compartimento da carga.....	160
generalidades.....	160
pontos de fixação.....	162
Carga e esfera de pressão.....	423
Carga no tejadilho, peso máximo.....	422
Carga no tejadilho máxima.....	422
Catalisador.....	315
transporte.....	326
Central de fusíveis.....	396
Chassis activo - FOUR-C.....	197
Chave.....	169, 171
Cinto de segurança.....	25
Banco traseiro.....	27
colocar.....	26
gravidez.....	27
lembrete do cinto de segurança.....	27
soltar.....	26
tensor do cinto.....	28
City Safety™.....	225

Classes de velocidades, pneu.....	335	Combustível.....	311, 312, 313, 315	Condução com atrelado	
Clean Zone Interior Package (CZIP).....	132	consumo de combustível.....	437	esfera de pressão.....	423
Climatização		economia de combustível.....	332, 333	peso de atrelado.....	423
auto-regulação.....	141	filtro de combustível.....	314	Condução económica.....	317
controlo da temperatura.....	141	Compartimento da carga		Condução no Inverno.....	309
definições pessoais.....	133	cobertura da bagagem.....	166	Condução sem chave.....	181, 182, 183, 184, 271
generalidades.....	130	iluminação.....	98	Configurações do chassis.....	197
sensores.....	131	pontos de fixação.....	162	Consola de túnel.....	157
temperatura actual.....	131	rede de protecção.....	163	isqueiro e cinzeiro.....	157
Cobertura da bagagem.....	166	Compartimento do motor		Tomada 12 V.....	158
Código de cor, pintura.....	415	descrição geral.....	368	Controlo da altura do foco dos faróis.....	89
Código de pintura, tinta.....	415	líquido de arrefecimento.....	375	Controlo da velocidade adaptativo.....	207
Colisão.....	39	óleo.....	370	alterar a funcionalidade do controlo da	
Comando, luz.....	88	Óleo de assistência à direcção.....	377	velocidade de cruzeiro.....	216
Comando à distância.....	169, 170, 171	Compartimento para arrumação		definir o intervalo.....	211
Autonomia.....	174, 181	Consola de túnel.....	157	desactivação temporária.....	212
funções.....	173	Porta-luvas.....	157	desactivar.....	213
mudança de bateria.....	179	Compartimentos para arrumação no		descrição geral.....	210
parte da chave destacável.....	177, 178	habitáculo.....	155	Detecção de avarias.....	219
perda.....	169	Computador de bordo.....	118, 119, 123, 127, 128	função.....	208
Comando da climatização		Condensação no farol.....	410	gerir a velocidade.....	210
reparação.....	378	Condução.....	309	modo standby.....	212
Comando das luzes.....	88	com atrelado.....	318	sensor de radar.....	216
Comando da temperatura.....	141	com tampa do porta-bagagens		ultrapassar.....	213
Comando electrónico da climatização -		aberta.....	308	Controlo da velocidade de cruzeiro.....	204
ECC.....	136	sistema de arrefecimento.....	307	desactivação temporária.....	205
				desactivar.....	206

gerir a velocidade.....	204	Descrição geral dos instrumentos		Distribuição de ar.....	134
retomar a velocidade definida.....	206	modelos com volante à direita.....	61	recirculação.....	143
Copos		modelos com volante à esquerda.....	58	tabela.....	144
laminado/reforçado.....	23	Desembaciador.....	142	Driver Alert Control.....	243
Cortina de colisão.....	35, 38	Desligar o motor.....	271	utilização.....	244
Costas do banco.....	82	Deslizamento.....	309	Driver Alert System.....	243
banco dianteiro, rebatimento.....	82	Destrancagem		Duração luz aproximação.....	99, 173
Costas do banco traseiro, rebatimento....	85	pelo lado de dentro.....	186	Duração luz segurança.....	98
criança		pelo lado de fora.....	185		
bloqueio de segurança para crianças..	41	Destrancagem com a parte da chave....	183	<b>E</b>	
cadeira de criança e airbag.....	48	Detecção de avarias		ECC, comando electrónico da climatiza-	
cadeira de criança e airbag lateral.....	35	Controlo da velocidade adaptativo....	219	ção.....	136
disposição no automóvel.....	48	Detecção de avarias do sensor de		Eco Cruise.....	298
segurança.....	35, 41	câmara.....	228	EcoGuide.....	68
CZIP (Clear Zone Interior Package).....	132	Detecção de ciclistas.....	234	Ecrã de protecção contra o sol, tecto de	
		Detecção de túneis.....	91	abrir.....	113
<b>D</b>		Diesel.....	313	Elevadores dos vidros.....	106
		paragem (por falta) de combustível....	314	Embaciamento	
Danos causados pelo "golpe de coelho",		Dimensão do pneu.....	334	condensação no farol.....	410
WHIPS.....	36	direcção de rotação.....	331	tratamento de vidros.....	130
Defenir intervalo de distância.....	222	Dispositivo de reboque.....	320, 321	Emissões CO <sub>2</sub> .....	437
Depósito de combustível		Especificações.....	321	Emissões de dióxido de carbono.....	437
volume.....	436	Distância de aviso.....	222	Enceramento.....	411
Desactivação do inibidor do selector de		Limitações.....	223		
mudanças.....	285	Símbolos e mensagens.....	224		

Encosto da cabeça					
lugar central traseiro.....	84				
rebatimento.....	84, 85				
Engate de reboque					
amovível, fixação.....	322				
amovível, remoção.....	324				
Engate de reboque, ver Dispositivo de reboque.....	320				
Engate de reboque amovível					
arrumação.....	321				
Engate de reboque - amovível					
fixação/remoção.....	322, 324				
Equipamento de emergência					
Caixa de primeiros-socorros.....	342				
triângulo de sinalização de perigo.....	341				
ERS - Arranque remoto.....	272				
Escovas de limpa pára-brisas.....	386				
limpeza.....	388				
Modo de serviço.....	386				
substituição.....	387				
substituição do vidro traseiro.....	388				
Especificações de motor.....	426				
Espelho de cortesia.....	97, 158				
Estatística da viagem.....	128				
Estofos do automóvel.....	413				
Estofos em pele, conselhos de limpeza..	413				
Etiqueta de indicação da pressão dos pneus.....	332				
Etiquetas.....	417				
<b>F</b>					
Faróis.....	379				
Faróis activos Xenon.....	94				
Fecho					
destrancagem.....	185, 186				
trancagem.....	185				
Ferramenta.....	341				
Filtro de fuligem.....	316				
FILTRO DE FULIGEM CHEIO.....	316				
Filtro de partículas Diesel.....	316				
Filtro do habitáculo.....	132				
Fixação de carga (Carga).....	162				
Flexifuel.....	275				
Fluído vedante.....	355				
Foco dos faróis, adaptação.....	100				
Força do volante, dependente da velocidade.....	262				
FOUR-C - Chassis activo.....	197				
FSC, rotulagem ecológica.....	23				
Função anti-derrapagem.....	197				
Função de arejamento.....	130, 187				
Função de memória no banco.....	83				
Função pânico.....	173				
Funcionamento intermitente.....	104				
Fusíveis.....	395				
compartimento da carga.....	406				
compartimento do motor.....	397				
generalidades.....	395				
sob o porta-luvas.....	402, 404				
Start/Stop.....	408				
substituição.....	395				
zona fria.....	408				
<b>G</b>					
gases de escape, venenoso, admissão...	308				
Geartronic.....	280				
Grelha de protecção.....	165				
GSI - Auxílio à selecção de mudanças...	279				
<b>H</b>					
HDC.....	287				
Hill Descent Control.....	287				

Homologação			
monitorização da pressão dos pneus	356		
sistema de comando à distância.....	195		
sistema de radar.....	262		
<hr/>			
I			
IAQS - Interior Air Quality System.....	133		
Iluminação.....	378		
Comando.....	97		
Controlo da altura do foco.....	89		
detecção de túneis.....	91		
Faróis activos Xenon.....	94		
iluminação automática, habitáculo.....	98		
iluminação de aproximação.....	99, 173		
iluminação de segurança.....	98		
Iluminação do mostrador.....	89		
Iluminação dos instrumentos.....	89		
lâmpadas incandescentes, especificações.....	386		
luz de nevoeiro traseira.....	95		
luzes de presença/estacionamento.....	90		
luzes diurnas.....	90		
máximos/médios.....	91		
no habitáculo.....	97		
Iluminação, substituição de lâmpadas....	379		
compartmento da carga.....	385		
espelho de cortesia.....	385		
iluminação da placa da matrícula.....	384		
		máximos (automóveis com faróis activos xenon).....	382
		máximos (automóveis com faróis halogéneo).....	382
		médios (automóveis com faróis halogéneo).....	381
		piscas, dianteiros.....	383
		suporte da lâmpada traseira.....	384
		Iluminação ambiente.....	98
		Iluminação do habitáculo, ver Iluminação.	97
		Iluminação do mostrador.....	89
		Iluminação do painel.....	89
		Iluminação dos instrumentos, ver Iluminação.....	89
		Impacto, ver Colisão.....	39
		Indicações de luzes, PCC.....	175
		Indicador	
		conta-rotações.....	64, 66
		indicador de combustível.....	64, 66
		velocímetro.....	64, 66
		Indicador de mudança de direcção.....	96
		Indicador de mudança engatada.....	279
		Indicador de trancagem .....	171
		Indicadores de desgaste do piso dos pneus.....	332
		Índice de carga dos pneus.....	335
		Informação de placas de trânsito.....	201
		Limitações.....	203
		utilização.....	201
		Inibidor de arranque.....	172
		Inibidor de arranque (imobilizador).....	172
		Inibidor de arranque com comando à distância.....	173
		Inibidor de marcha atrás.....	278
		Inibidor do selector de mudanças.....	285
		Inibidor do selector de mudanças, desactivação mecânica.....	285
		Instrumento combinado.....	64, 65
		Instrumentos e comandos.....	58, 61
		Interior Air Quality System (IAQS)	
		Limpeza do ar.....	133
<hr/>			
J			
		Jante do pneu, dimensões.....	334
		Jantes	
		limpeza.....	411

**K**

Keyless - Destrancagem.....	183
Keyless - trancagem.....	182
Kit de emergência para reparação de furos	
descrição geral.....	351
fluido vedante.....	355
localização.....	351

**L**

Lâmpadas, ver Iluminação.....	378
Lâmpadas incandescentes, ver Iluminação.....	379
Lâmpadas traseiras	
localização.....	384
Lane Departure Control.....	246, 247
Lava	
líquido de lava pára-brisas, enchimento.....	388
Pára-brisas.....	105
vidro traseiro.....	105
Lavagem automática.....	410
Lavagem automática de automóveis.....	410
Lavagem de faróis a alta pressão.....	105
Lavagem do pára-brisas.....	105

Limpa pára-brisas.....	104
sensor de chuva.....	104
Limpa pára-brisas e lava pára-brisas.....	104
Limpeza	
cintos de segurança.....	414
estofos.....	413
jantes.....	411
lavagem automática.....	410
lavagem automática de automóveis... ..	410
Limpeza do ar	
habitáculo.....	131, 132, 133
material.....	133
Líquido de arrefecimento	
volume e qualidade.....	432
Líquido de arrefecimento, verificação e enchimento.....	375
Líquido de lava pára-brisas	
volume.....	435
Líquido de lava pára-brisas, enchimento	388
Líquido de travões e da embraiagem.....	376
Líquido dos travões	
qualidade e volume.....	435
Líquidos, dados sobre volume. ....	432, 433, 435, 436
Líquidos e óleos.....	432, 433, 435

Luz de aviso	
Controlo da velocidade adaptativo....	208
Sistema de aviso de colisão.....	236
sistema de estabilidade e tracção.....	197
Luz de nevoeiro	
traseira.....	95
Luz de travões.....	95
Luzes de aviso	
airbags - SRS.....	71
avaria no sistema de travagem.....	71
aviso.....	71
lembrete do cinto de segurança....	27, 71
o alternador não está a carregar.....	71
Pressão do Óleo Baixa.....	71
travão de estacionamento actuado.....	71
Luzes de presença/estacionamento.....	90
Luzes diurnas.....	90

**M**

Macaco.....	342
Manual do proprietário, rotulagem ecológica.....	23
manuseamento dos menus	
Instrumento combinado.....	113
vista geral do menu.....	114

Manutenção	
protecção anti-corrosão.....	413
Manutenção do automóvel.....	410
Estofos em pele.....	413
Marcas causadas pelo bater de pequenas pedras e ranhuras.....	414
Máximos, activação automática.....	92
Máximos automáticos.....	92
Medida exterior.....	420
Medidas.....	420
Medidor da temperatura exterior.....	73
Médios/máximos, ver Iluminação.....	91
Memória da chave do automóvel.....	170
Mensagens.....	116
mostrador de informações.....	115
Mensagens de erro	
Controlo da velocidade adaptativo....	220
Driver Alert Control.....	245
Lane Departure Warning.....	249
ver Mensagens e símbolos.....	220, 305
Mensagens de erro no BLIS.....	261
Mensagens e símbolos	
Aquecedor do motor e do habitáculo.	150
Avisador de colisão com travão automático.....	231, 241
Controlo da velocidade adaptativo....	220
Driver Alert Control.....	245
Lane Departure Warning.....	249
Mensagens no BLIS.....	261
Modelos.....	417
Modo de segurança.....	39
mover o automóvel.....	41
tentativa de arranque.....	40
Modo de serviço.....	386
Monitorização da pressão dos pneus.....	343, 345, 348
activar.....	346
Ajustar.....	344
desactivar.....	346
pneus que podem ser conduzidos furados (SST).....	347
pressão dos pneus baixa.....	348
recomendações.....	346
Motor	
arrancar.....	270
desactivar.....	271
sobreaquecimento.....	318
Start/Stop.....	288
MY CAR.....	116

## N

---

Nível da força de direcção, ver Força do volante.....	262
Nível do óleo baixo.....	370
Nódoas.....	413

## O

---

Óleo, ver também Óleo do motor....	428, 429
Óleo da transmissão	
volume e qualidade.....	433
Óleo de assistência à direcção	
qualidade.....	435
Óleo do motor.....	370, 428
condições de condução desfavoráveis.....	428
filtro.....	370
qualidade e volume.....	429
Olhal de reboque.....	327

## P

---

PACOS.....	32
Pá no volante.....	86

Pára-brisas			
aquecimento eléctrico.....	109, 142		
Pára-brisas reflector de calor.....	19		
Parte da chave.....	177, 178		
Passagem a vau.....	307		
PCC - Personal Car Communicator			
Autonomia.....	176, 181		
funções.....	173		
Personal Car Communicator.....	176		
Peso de serviço.....	422		
Pesos			
peso de serviço.....	422		
Peso total.....	422		
Piscas.....	96		
Piscas de emergência.....	96		
Piso escorregadio.....	309		
Pneus			
cuidados.....	330		
direcção de rotação.....	331		
Especificações.....	443		
indicador de desgaste.....	332		
monitorização da pressão dos			
pneus.....	343, 345, 348		
pneus de Inverno.....	336		
pressão.....	332, 443		
profundidade do piso dos pneus.....	336		
reparação de pneus.....	350		
Pneus de Inverno.....	336		
pneu sobressalente.....	337		
instalação.....	340		
Pneus que podem ser conduzidos fura-			
dos.....	347		
Polimento.....	411		
Porcas das jantes.....	336		
trancáveis.....	336		
Porcas das jantes trancáveis.....	336		
Porta-luvas.....	157		
trancagem.....	187		
Posições de ignição.....	79		
Posições de mudanças manuais (Gear-			
tronic).....	280		
Potência.....	426		
Power guide.....	68		
Pressão ECO.....	443		
Primeiros socorros.....	342		
Profundidade do piso dos pneus.....	336		
Programa de manutenção.....	363		
Protecção anti-corrosão.....	413		
Protecção contra a água, limpeza.....	412		
Protecção contra entalamento, tecto de			
abrir.....	113		
Protecção de criança.....	41		
almofada integrada de dois escalões..	49		
classes de dimensões para protecção			
de criança com sistema de fixação			
ISOFIX.....	52		
ISOFIX sistema de fixação de cadeiras			
de criança.....	52		
pontos de fixação superiores para			
cadeiras de criança.....	56		
recomendado.....	43		
tipos.....	54		
Protecção de criança recomendada			
tabela.....	43		
Protecção de peões.....	232		
<b>Q</b>			
Qualidade da gasolina.....	312		
Queue Assist.....	214		
<b>R</b>			
Reboque.....	318, 325		
cabo.....	318		
Condução com atrelado.....	318		
olhal de reboque.....	327		
Recomendações para a condução.....	309		
Rede de protecção.....	165		
Refrigerante.....	378		



Regeneração.....	316	Roda		Sistema	
Reiniciação do totalizador parcial do conta-quilómetros.....	121, 122, 125, 126	correntes para a neve.....	336	disparar.....	38
Relógio, acerto.....	74	instalação.....	340	Sistema de airbags.....	29
Reparação de furos em emergência	350,	remoção.....	337	símbolo de aviso.....	28
acção.....	351	Rotulagem ecológica, FSC, manual do proprietário.....	23	Sistema de Ar Condicionado.....	142
encher os pneus.....	352			Sistema de arrefecimento.....	307
voltar a verificar.....	355			sobreaquecimento.....	307
Restabelecimento dos retrovisores exte- riores.....	108	<b>S</b>		Sistema de aviso de colisão	
Restabelecimento dos vidros eléctricos..	107	Self Supporting run flat Tires (SST).....	347	Detecção de peões.....	235
Retrancagem automática.....	185	Sensor de câmara.....	227, 239	função.....	233
Retrovisores		Sensor de chuva.....	104	funcionamento.....	236
aquecimento eléctrico.....	109	Sensor de radar.....	208	sensor de radar.....	216, 226
Bússola.....	110	Limitações.....	216, 217	Sistema de comando à distância, homo- logação.....	195
exterior.....	108	Sensor laser.....	229	Sistema de controlo de tracção e estabilidade funcionamento.....	198
interior.....	110	Sensus.....	78	Sistema de estabilidade.....	197
rebatimento eléctrico.....	109	Símbolos		Sistema de estabilidade e tracção..	197, 199
Retrovisores eléctricos rebatíveis.....	109	Símbolos de aviso.....	65, 67	Sistema de qualidade do ar IAQS.....	133
Retrovisores exteriores.....	108	Símbolos de indicação.....	65, 67, 69	Sistema eléctrico.....	395
Retrovisor interior.....	110	Símbolos de aviso.....	65, 67, 71	Sobreaquecimento.....	318
anti-encandeamento automático.....	110	Símbolos de indicação.....	65, 67, 69	Som de aviso	
Revestimento contra água e sujidade....	412	Símbolos e mensagens		Sistema de aviso de colisão.....	236
		Avisador de colisão com travão auto- mático.....	231, 241	Spin control.....	197
		Controlo da velocidade adaptativo....	220	Start/Stop.....	288
		Driver Alert Control.....	245	funcionamento e utilização.....	289
		Lane Departure Warning.....	249	o motor não pára.....	291

Substâncias causadoras de alergias e asma.....	132	Tinta		transmissão manual.....	278
Suporte para sacos de compras .....	162	código de pintura.....	415	atrelado.....	319
		danos na pintura e melhoramentos....	414	GSI - Auxílio à selecção de	
		TM - Tyre Monitor.....	348	mudanças.....	279
		Tomada eléctrica.....	158	reboque e transporte.....	325
		compartimento da carga.....	163	Transmissão Powershift.....	283, 326
<b>T</b>		Totalizador parcial.....	74	Transponder.....	19
Tampa do porta-bagagens.....	189	Totalizador parcial do conta-quilómetros,		Transporte.....	328
abrir.....	189	reiniciação.....	121, 122, 125, 126	Travagem com o motor, automático.....	287
de comando eléctrico.....	189	TPMS - Tyre Pressure Monitoring... ..	343, 345	Travão convencional.....	300, 301
fechar.....	189	Tracção integral, AWD.....	286	Travão de estacionamento.....	303
trancar/destrancar.....	188	Traction control.....	197	Travão de estacionamento eléctrico	
Tampa do porta-bagagens de comando		Trancagem de privacidade.....	178	tensão da bateria baixa.....	303
eléctrico.....	189	Trancagem total.....	190	Travão de mão.....	303
Tapetes de encaixe.....	158	desactivação.....	190	Travões.....	300, 301
Tecto de abrir		desactivação temporária.....	190	abastecimento do líquido dos	
abertura e fecho.....	112	trancar/destrancar		travões.....	377
Ecrã de protecção contra o sol.....	113	interior.....	186	Luz de travões.....	95
Posição de ventilação.....	112	Porta-luvas.....	187	luzes de travagem de emergência.....	95
Protecção contra entalamento.....	113	tampa do porta-bagagens.....	188	símbolos no instrumento combinado.	300
Tecto de abrir de accionamento		Transmissão.....	278	sistema de auxílio às travagens de	
eléctrico.....	112	Transmissão automática.....	279, 283	emergência, EBA .....	302
Temperatura		atrelado.....	320	sistema de travagem.....	300, 301
temperatura actual.....	131	posições de mudanças manuais		sistema de travagem anti-bloqueio,	
Temperatura do motor elevada.....	318	(Geartronic).....	280	ABS.....	301
Tensores dos cintos.....	28, 38	reboque e transporte.....	325	travão de mão.....	303
				Triângulo de sinalização de perigo.....	341

**U**

---

Unidade de botões no volante..... 86

**V**

---

Vareta de medição, electrónica..... 372, 374

Ventilação..... 134

Ventilador

ECC..... 140

Verificação do nível de óleo do motor..... 370

Vidro laminado..... 23

Vidros e retrovisores..... 412

Vidro traseiro

aquecimento eléctrico..... 109

Visor de informações..... 64, 65

volante

Unidade de botões..... 86

Volante..... 86

ajustes do volante..... 86

aquecimento eléctrico..... 87

pá..... 86

Volvo ID..... 20

Volvo Sensus..... 78

**WHIPS**

cadeira para criança/assento auto..... 37

posição sentada..... 37

protecção contra traumatismo cervi-

cal..... 36, 38





